

# **VESTNÍK**

**ÚRADU PRIEMYSELNÉHO VLASTNÍCTVA  
SLOVENSKEJ REPUBLIKY**

**Banská Bystrica 8. september 2005**

**9**

## OBSAH

Zverejnené patentové prihlášky .....	9
Udelené patenty.....	15
Európske patenty.....	31
Zapísané úžitkové vzory .....	42
Zapísané dizajny .....	52
Zverejnené prihlášky ochranných známk.....	68
Zapísané ochranné známky bez zmeny.....	156
Zapísané ochranné známky so zmenou.....	190
Obnovené ochranné známky .....	194
Prevody ochranných známk .....	211
Zmeny v údajoch o majiteľoch ochranných známk .....	217
Licenčné zmluvy (ochranné známky) .....	221
Označenia pôvodu výrobkov a zemepisné označenia výrobkov .....	229

## INHALT

Veröffentlichung der Patentanmeldungen.....	9
Erteilte Patente .....	15
Europäische Patente .....	31
Eingetragene Gebrauchsmuster.....	42
Eingetragene Designs.....	52
Veröffentlichte Markenmeldung .....	68
Registrierte Warenzeichen ohne Änderung.....	156
Registrierte Warenzeichen mit Änderung .....	190
Erneuerte Warenzeichen .....	194
Warenzeichenübertragungen.....	211
Änderungen im Angaben von den Warenzeicheninhabers.....	217
Kontraktlizenz (Warenzeichen).....	221
Geschützte Ursprungsbezeichnung und Geschützte Geographische Angabe .....	229

## CONTENTS

Publication of Patent Applications.....	9
Granted Patents .....	15
European Patents.....	31
Registered Utility Models .....	42
Registered Designs.....	52
Published Trademark Applications .....	68
Registered Trademarks without Modification.....	156
Registered Trademarks with Modification.....	190
Renewal Trademarks.....	194
Transfers of Trademarks .....	211
Modification of data of Trademark holders .....	217
Licence contracts (Trademarks).....	221
Designations of origin for products and Geographical indications for products .....	229

**Dvojpísmenové kódové označenia krajín a medzinárodných organizácií  
(Štandard WIPO ST. 3)**

AD Andorra	DE Nemecko	ID Indonézia
AE Spojené arabské emiráty	DJ Džibutsko	IE Írsko
AF Afganistan	DK Dánsko	IL Izrael
AG Antigua a Barbuda	DM Dominika	IN India
AI Anguilla	DO Dominikánska republika	IQ Irak
AL Albánsko	DZ Alžírsko	IR Irán
AM Arménsko		IS Island
AN Holandské Antily	EA Eurázijská patentová organizácia (EAPO)	IT Taliansko
AO Angola	EC Ekvádor	JM Jamajka
AP Africká regionálna organizácia priemyselného vlastníctva (ARIPO)	EE Estónsko	JO Jordánsko
AR Argentína	EG Egypt	JP Japonsko
AT Rakúsko	EH Západná Sahara	
AU Austrália	EM Úrad pre harmonizáciu na vnútornom trhu (OHIM)	KE Keňa
AW Aruba	EP Európsky patentový úrad	KG Kirgizsko
AZ Azerbajdžan	ER Eritrea	KH Kambodža
	ES Španielsko	KI Kiribati
	ET Etiópia	KM Komory
BA Bosna a Hercegovina		KN Svätý Krištof a Nevis
BB Barbados	FI Fínsko	KP Kórejská ľudovodemokratická republika
BD Bangladéš	FJ Fidži	KR Kórejská republika
BE Belgicko	FK Falklandy	KW Kuvajt
BF Burkina Faso	FO Faerské ostrovy	KY Kajmanie ostrovy
BG Bulharsko	FR Francúzsko	KZ Kazachstan
BH Bahrain		
BI Burundi	GA Gabun	LA Laos
BJ Benin	GB Veľká Británia	LB Libanon
BM Bermudy	GC Patentový úrad Rady pre spoluprácu arabských štátov v Golskom zálive (GCC)	LC Svätá Lucia
BN Brunej	GD Grenada	LI Lichtenštajnsko
BO Bolívia	GE Gruzínsko	LK Srí Lanka
BR Brazília	GH Ghana	LR Libéria
BS Bahamy	GI Gibraltár	LS Lesotho
BT Bhutan	GL Grónsko	LT Litva
BV Buvetov ostrov	GM Gambia	LU Luxembursko
BW Botswana	GN Guinea	LV Lotyšsko
BX Benelux	GQ Rovníková Guinea	LY Líbya
BY Bielorusko	GR Grécko	
BZ Belize	GS Južná Georgia a Južné Sendvičové ostrovy	MA Maroko
	GT Guatemala	MC Monako
CA Kanada	GW Guinea-Bissau	MD Moldavsko
CD Konžská demokratická republika	GY Guyana	MG Madagaskar
CF Stredoafriická republika		MK Macedónsko
CG Kongo	HK Hongkong	ML Mali
CH Švajčiarsko	HN Honduras	MM Myanmar
CI Pobrežie Slonoviny	HR Chorvátsko	MN Mongolsko
CK Cookove ostrovy	HT Haiti	MO Macao
CL Chile	HU Maďarsko	MP Severné Mariány
CM Kamerun		MR Mauritánia
CN Čína	IB Medzinárodný úrad Svetovej organizácie duševného vlastníctva (WIPO)	MS Montserrat
CO Kolumbia		MT Malta
CR Kostarika		MU Maurícius
CU Kuba		MV Maledivy
CV Kapverdy		MW Malawi
CY Cyprus		MX Mexiko
CZ Česká republika		MY Malajzia
		MZ Mozambik

NA	Namíbia	TV	Tuvalu
NE	Niger	TW	Taiwan
NG	Nigéria	TZ	Tanzánia
NI	Nikaragua		
NL	Holandsko	UA	Ukrajina
NO	Nórsko	UG	Uganda
NP	Nepál	US	Spojené štáty americké
NR	Nauru	UY	Uruguaj
NZ	Nový Zéland	UZ	Uzbekistan
OA	Africká organizácia duševného vlastníctva (OAPI)	VA	Vatikán
OM	Omán	VC	Svätý Vincent a Grenadiny
		VE	Venezuela
PA	Panama	VG	Britské Panenské ostrovy
PE	Peru	VN	Vietnam
PG	Papua-Nová Guinea	VU	Vanuatu
PH	Filipíny		
PK	Pakistan	WO	Svetová organizácia duševného vlastníctva (WIPO)
PL	Poľsko	WS	Samoa
PT	Portugalsko		
PW	Palau	YE	Jemen
PY	Paraguaj	YU	Srbsko a Čierna Hora
QA	Katar	ZA	Juhoafrická republika
		ZM	Zambia
RO	Rumunsko	ZW	Zimbabwe
RU	Rusko		
RW	Rwanda		
SA	Saudská Arábia		
SB	Šalamúnové ostrovy		
SC	Seychely		
SD	Sudán		
SE	Švédsko		
SG	Singapur		
SH	Svätá Helena		
SI	Slovinsko		
<b>SK</b>	<b>Slovensko</b>		
SL	Sierra Leone		
SM	San Maríno		
SN	Senegal		
SO	Somálsko		
SR	Surinam		
ST	Svätý Tomáš a Princov ostrov		
SV	Salvádor		
SY	Sýria		
SZ	Svazijsko		
TC	Turks a Caicos		
TD	Čad		
TG	Togo		
TH	Thajsko		
TJ	Tadžikistan		
TL	Timor-Leste		
TM	Turkménsko		
TN	Tunisko		
TO	Tonga		
TR	Turecko		
TT	Trinidad a Tobago		

**ČASŤ**

**PATENTY**

### Kódy na označovanie jednotlivých druhov dokumentov (Štandard WIPO ST. 16)

<b>A3</b>	<b>Zverejnené</b> patentové prihlášky podľa zákona č. 435/2001 Z. z. o patentoch, dodatkových ochranných osvedčeniach a o zmene a doplnení niektorých zákonov	<b>B6</b>	<b>Udelené</b> patenty podľa zákona č. 435/2001 Z. z. o patentoch, dodatkových ochranných osvedčeniach a o zmene a doplnení niektorých zákonov
-----------	---	-----------	--

### Číselné kódy na označovanie bibliografických údajov (Štandard WIPO ST. 9)

<b>(11)</b>	Číslo dokumentu	<b>(62)</b>	Číslo pôvodnej prihlášky v prípade vylúčenej prihlášky
<b>(21)</b>	Číslo prihlášky	<b>(71)</b>	Meno (názov) prihlasovateľa (-ov)
<b>(22)</b>	Dátum podania prihlášky	<b>(72)</b>	Meno pôvodcu (-ov)
<b>(24)</b>	Dátum nadobudnutia účinkov patentu	<b>(73)</b>	Meno (názov) majiteľa (-ov)
<b>(31)</b>	Číslo prioritnej prihlášky	<b>(74)</b>	Meno (názov) zástupcu (-ov)
<b>(32)</b>	Dátum podania prioritnej prihlášky	<b>(86)</b>	Číslo podania medzinárodnej prihlášky podľa PCT
<b>(33)</b>	Krajina alebo regionálna organizácia priority	<b>(87)</b>	Číslo zverejnenia medzinárodnej prihlášky podľa PCT
<b>(40)</b>	Dátum zverejnenia prihlášky		
<b>(47)</b>	Dátum sprístupnenia patentu verejnosti		
<b>(51)</b>	Medzinárodné patentové triedenie		
<b>(54)</b>	Názov		
<b>(57)</b>	Anotácia		

Poznámka:

Číslo uvádzané pred kódom (51) znamená verziu Medzinárodného patentového triedenia.

### Kódy na označovanie záhlaví oznámení publikovaných vo Vestníku ÚPV SR (Štandard WIPO ST. 17)

<b>BA9A</b>	Zverejnené patentové prihlášky	<b>FG4A</b>	Udelené patenty
<b>FA9A</b>	Zastavené konania o patentových prihláškach na žiadosť prihlasovateľa	<b>MA4A</b>	Zaniknuté patenty vzdáním sa
<b>FB9A</b>	Zastavené konania o patentových prihláškach	<b>MA4F</b>	Zaniknuté autorské osvedčenia vzdáním sa
<b>FC9A</b>	Zamietnuté patentové prihlášky	<b>MC4A</b>	Zrušené patenty
<b>FD9A</b>	Zastavené konania pre nezaplatenie poplatku	<b>MC4F</b>	Zrušené autorské osvedčenia
<b>PC9A</b>	Prevody a prechody práv na patentové prihlášky	<b>MG4A</b>	Čiastočne zrušené patenty
<b>PD9A</b>	Zmeny dispozičných práv na patentové prihlášky (zálohy)	<b>MG4F</b>	Čiastočne zrušené autorské osvedčenia
	Zmeny dispozičných práv na patentové prihlášky (ukončenie záloh)	<b>MK4A</b>	Zaniknuté patenty uplynutím doby platnosti
<b>QA9A</b>	Ponuky licencií	<b>MK4F</b>	Zaniknuté autorské osvedčenia uplynutím doby platnosti
		<b>MM4A</b>	Zaniknuté patenty pre nezaplatenie udržiavacích poplatkov
		<b>MM4F</b>	Zaniknuté autorské osvedčenia pre nezaplatenie udržiavacích poplatkov
		<b>PA4A</b>	Zmeny autorských osvedčení na patenty
		<b>PC4A</b>	Prevody a prechody práv na patenty
		<b>PC4F</b>	Prevody a prechody práv na autorské osvedčenia
		<b>PD4A</b>	Zmeny dispozičných práv na patenty (zálohy)
			Zmeny dispozičných práv na patenty (ukončenie záloh)
		<b>PD4F</b>	Zmeny dispozičných práv na autorské osvedčenia (zálohy)
			Zmeny dispozičných práv na autorské osvedčenia (ukončenie záloh)
		<b>QA4A</b>	Ponuky licencií
		<b>QB4A</b>	Licenčné zmluvy registrované alebo udelené na patenty
		<b>QB4F</b>	Licenčné zmluvy registrované alebo udelené na autorské osvedčenia
		<b>QC4A</b>	Ukončenie platnosti licenčných zmlúv na patenty
		<b>QC4F</b>	Ukončenie platnosti licenčných zmlúv na autorské osvedčenia
		<b>SB4A</b>	Zapísané patenty do registra po odtajnení
		<b>SB4F</b>	Zapísané autorské osvedčenia do registra po odtajnení

## Opravy a zmeny

### Opravy v patentových prihláškach

<b>HA9A</b>	Doplnenie pôvodcu (-ov)
<b>HB9A</b>	Opravy mien
<b>HC9A</b>	Zmeny mien
<b>HD9A</b>	Opravy adries
<b>HE9A</b>	Zmeny adries
<b>HF9A</b>	Opravy dátumov
<b>HG9A</b>	Opravy zatriedenia podľa MPT
<b>HH9A</b>	Opravy chýb alebo zmeny všeobecne
<b>HK9A</b>	Opravy tlačových chýb vo Vestníku ÚPV SR

### Opravy v udelených ochranných dokumentoch

<b>TA4A</b>	Doplnenie pôvodcu (-ov)
<b>TB4A</b>	Opravy mien
<b>TC4A</b>	Zmeny mien
<b>TD4A</b>	Opravy adries
<b>TE4A</b>	Zmeny adries
<b>TF4A</b>	Opravy dátumov
<b>TG4A</b>	Opravy zatriedenia podľa MPT
<b>TH4A</b>	Opravy chýb alebo zmeny všeobecne
<b>TK4A</b>	Opravy tlačových chýb vo Vestníku ÚPV SR

<b>TA4F</b>	Doplnenie pôvodcu (-ov)
<b>TB4F</b>	Opravy mien
<b>TC4F</b>	Zmeny mien
<b>TD4F</b>	Opravy adries
<b>TE4F</b>	Zmeny adries
<b>TF4F</b>	Opravy dátumov
<b>TG4F</b>	Opravy zatriedenia podľa MPT
<b>TH4F</b>	Opravy chýb alebo zmeny všeobecne
<b>TK4F</b>	Opravy tlačových chýb vo Vestníku ÚPV SR

**BA9A**

**Zverejnené patentové prihlášky**

(21)	(51)	(21)	(51)	(21)	(51)	(21)	(51)
190-2003	H01M 8/10	103-2004	A63B 21/06	315-2004	B05B 1/00	5046-2005	A61K 9/20
1579-2003	A61K 39/02	107-2004	H05B 33/00	9-2005	C10L 10/02	5047-2005	A61K 9/36
34-2004	A61K 35/84	112-2004	F24D 17/00	70-2005	C07C 45/45		
77-2004	B23K 1/00	120-2004	C12M 1/08	5004-2005	C07C 37/00		
85-2004	C07B 63/00	179-2004	B65D 77/00	5027-2005	F16B 21/08		

**Trieda A**

**7 (51) A61K 9/20, 31/40**

(21) **5046-2005**

(22) 5.8.2004

(31) PV 2003-2135, PV 2004-857

(32) 5.8.2003, 3.8.2004

(33) CZ, CZ

(71) Zentiva, a. s., Praha - Dolní Měcholupy, CZ;

(72) Šebek Pavel, Praha, CZ; Prokopová Alena, Praha, CZ; Svoboda Eduard, Praha, CZ; Rádl Stanislav, Praha, CZ; Stach Jan, Praha - Újezdy nad Lesy, CZ; Svoboda Martin, Lázně Bohdaneč, CZ; Kováčik Andrej, Hlohovec, SK; Danko Adrián, Hlohovec, SK; Petro Roman, Hlohovec, SK; Stržinec Miroslav, Hlohovec, SK;

(74) ROTT, RŮŽIČKA & GUTTMANN, v. o. s., Bratislava, SK;

(86) PCT/CZ2004/000045

(87) WO2005/011638

**(54) Spôsoby stabilizácie atorvastatínu**

(57) Stabilizácia farmaceuticky účinnej tuhej látky atorvastatínu samotnej alebo v zmesi s ďalšími tuhými látkami v plynnej zmesi sa uskutočňujú tak, že sa v okolitej plynnej zmesi udržuje parciálny tlak kyslíka nanajvýš 2 kPa, výhodne menej než 1 kPa, predovšetkým menej než 0,4 kPa. Príslušný parciálny tlak sa dosahuje buď použitím absorbérov kyslíka, balením za tlaku 0,3 až 10 kPa alebo balením za mierneho pretlaku inertného plynu, prednostne dusíka, pričom plyn sa privádza pomocou dýz do kavit, prípadne tiež do priestoru prítlačného valca a zažehľovacej stanice.

**7 (51) A61K 9/36**

(21) **5047-2005**

(22) 2.11.2004

(31) PV 2003-2984, PV 2004-1020

(32) 3.11.2003, 7.10.2004

(33) CZ, CZ

(71) Zentiva, a. s., Praha - Dolní Měcholupy, CZ;

(72) Vladovičová Beáta, Hlohovec, SK; Lehocký Mikuláš, Hlohovec, SK; Kormanová Viera, Hlohovec, SK; Hubinová Viera, Hlohovec, SK;

(74) ROTT, RŮŽIČKA & GUTTMANN, v. o. s., Bratislava, SK;

(86) PCT/CZ2004/000073

(87) WO2005/041941

**(54) Tableta s obsahom valsartanu vyrobená priamym tabletovaním**

(57) Liečivý prípravok obsahujúci valsartan, prípadne kombináciu valsartan a hydrochlorotiazid, vyrobený priamym tabletovaním, obsahuje plnivo s veľkosťou častíc 10 až 1 000 μm, výhodne 50 až 400 μm, v množstve 20 až 60, výhodne 40 až 60 % hmotnostných vzťahnuté na celkovú hmotnosť prípravku.

**7 (51) A61K 35/84, C08J 3/02, C08B 37/00**

(21) **34-2004**

(22) 14.1.2004

(71) PLEURAN, s. r. o., Bratislava, SK;

(72) Gabrižová Leona, Ing., Bratislava, SK;

(74) Holoubková Mária, Ing., Bratislava, SK;

**(54) Spôsob prípravy fungálneho glukánového hydrogél s antibakteriálnymi a imunostimulačnými účinkami a jeho použitie**

(57) Spôsob prípravy fungálneho glukánového hydrogél s antibakteriálnymi a imunostimulačnými účinkami alkalickou deproteínáciou a následným odstránením vodorozpustných zložiek spočíva v tom, že sa získaný nerozpustný glukán následne hydratuje pri obrátkach 3000 až 9000 to/min. mokrym mletím počas 10 až 20 min. na napúčací objem vo vode 50 až 500ml/g. Potom sa adjustuje tepelnou sterilizáciou pri teplote 90 až 110 °C počas 20 až 30 min. za vzniku gélu, ktorý je tvorený fungálnym polysacharidom s väzbou β-(1,3) - D v hlavnom reťazci s koncentráciou 0,5 % až 3 % hmotn. Fungálny glukánový hydrogél pripravený uvedeným spôsobom sa môže využívať na prípravu kozmetických, farmaceutických a potravinárskych prípravkov.

**7 (51) A61K 39/02, A61P 31/00**

(21) **1579-2003**

(22) 7.6.2002

(31) 60/302 636

(32) 2.7.2001

(33) US

(71) Pfizer Products Inc., Groton, CT, US;

(72) Keich Robin Lee, Groton, CT, US; Sabbadini Lisa Grace, Groton, CT, US;

(74) Bušová Eva, JUDr., Bratislava, SK;

(86) PCT/IB02/02121

(87) WO03/003941

**(54) Použitie Mycoplasma hyopneumoniae na výrobu liečiva**



- (57) Použitie *Mycoplasma hyopneumoniae* na výrobu vakcíny na liečenie alebo prevenciu choroby alebo poruchy zvierat'a, ktorá je vyvolaná infekciou *Mycoplasma hyopneumoniae*, ktorá je vhodná na jednorazové podanie zvierat'u starému 3 až asi 10 dní. Vakcínou *M. hyopneumoniae* môže byť inaktivovaná alebo modifikovaná živá vakcína obsahujúca celé bunky alebo ich časti, podjednotková vakcína NA alebo DNA vakcína. Vakcína *M. hyopneumoniae* môže byť pripravená synteticky alebo rekombinantne.

**7 (51) A63B 21/06, 21/08**

(21) 103-2004

(22) 16.2.2004

(71) Mathia Štefan, Ing., Bratislava, SK;

(72) Mathia Štefan, Ing., Bratislava, SK;

**(54) Pružinové posilňovacie zariadenie na zaťažované roznožovanie alebo prinožovanie**

- (57) Pružinové posilňovacie zariadenie na zaťažované roznožovanie alebo prinožovanie, určené na posilňovanie svalstva nôh, najmä stehien a bokov, sa skladá z dvoch vozíkov (1) pre nohy, každý s kolesami (2) pohybujúcimi sa v rovnobežných vedeniach, ako sú koľajnice alebo drážky (3), pričom vozíky (1) sú spojené snímateľnými ťažnými pružinami (4) upnutými na protiahlych vnútorných stranách vozíkov (1) alebo sú spojené snímateľnými gumenými lanami (5), z ktorých každé je vedené pozdĺž dráhy a na jej koncoch je z obidvoch strán usmernené otáčavými valcami (51), smerom do stredu k upínacím miestam na vonkajších stranách vozíkov. (1).

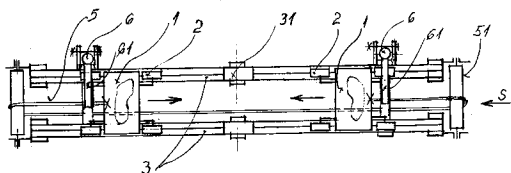

**Trieda B**

**7 (51) B05B 1/00**

(21) 315-2004

(22) 12.8.2004

(31) 10/777 076

(32) 13.2.2004

(33) US

(71) SAINT-GOBAIN CALMAR INC., City of Industry, CA, US;

(72) Dodd Joseph K., Lee's Summit, MO, US;

(74) Majlingová Marta, Ing., Bratislava, SK;

**(54) Zostava rozprašovača s hadicovým zakončením**

- (57) Zostava rozprašovača (10) na pripojenie na nádobu s kvapalnou chemikáliou, ktorá sa má rozprašovať, má manuálne obsluhovateľný rotačný ventil (11) namontovaný vo vnútri krytu (13) zostavy (10) a má kanál (27) pre nosičovú kvapalinu a otvor produktového kanála (28) do kvapalinového kanála, pričom ventil (11) je selektívne otáčateľný do zapnutej polohy, v ktorej je prírodný priechod pre nosičovú kvapalinu spojený s prírodným otvorom pre kvapalinový pro-

dukt, a ventil (11) je selektívne otáčateľný do vypnutej polohy, v ktorej nie je priechod pre nosičovú kvapalinu spojený s prírodným otvorom (22) pre kvapalinový produkt, kryt (13) má ventilačný port a externý ventilačný kontrolný prvok namontovaný na kryte na pohyb ventilom na uzavretie ventilačného portu vo vypnutej polohe a na otvorenie ventilačného portu v zapnutej polohe.

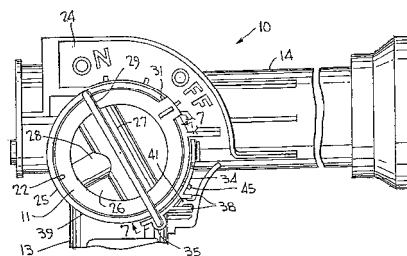

**7 (51) B23K 1/00, 11/00, 15/00, 26/00**

(21) 77-2004

(22) 30.1.2004

(71) Koseček Albert, Ing., CSc., Bratislava, SK; Kolenič František, Ing., Bratislava, SK; Blažiček Peter, Ing., Bratislava, SK; Stanko Jozef, Bernolákovo, SK;

(72) Koseček Albert, Ing., CSc., Bratislava, SK; Kolenič František, Ing., Bratislava, SK; Blažiček Peter, Ing., Bratislava, SK; Stanko Jozef, Bernolákovo, SK;

**(54) Zváracie spájkovanie s vysokokonzentrovanými zdrojmi energie**

- (57) Spôsob spojovania nazvaný zváracie spájkovanie je taký, pri ktorom dochádza k nerozoberateľnému metalurgickému spojeniu dvoch kovových materiálov (1 a 2) na základe využitia procesov spájkovania a zvárania súčasne. Spájkovací zvárací materiál (3) sa pridáva do vytvorenej medzery medzi spojovanými materiálmi tvaru V (4), pričom spájkovací zvárací materiál sa roztaví, spojované materiály v mieste spoja (5) sa nahrejú na takú teplotu, že sú zmáčané spájkovacím zváracím materiálom (môže prebehnúť proces spájkovania), pričom zároveň nastáva aj lokálne natavenie spojovaných materiálov (proces zvárania). Ako tepelný zdroj sa použije rozostrený alebo inak rozšírený laserový alebo elektrónový lúč (6) alebo zvlášť usmernený elektrický alebo plazmový oblúk. Spájkovací, zvárací materiál sa môže pridávať v priebehu procesu zváracieho spájkovania alebo pred tým vo forme drôtu, pásy, pasty, prášku alebo sintrovaného tvarovaného dielca. Spájkovací zvárací materiál môže predstavovať všetky známe druhy tvrdých alebo vysokoteplotných spájkov.

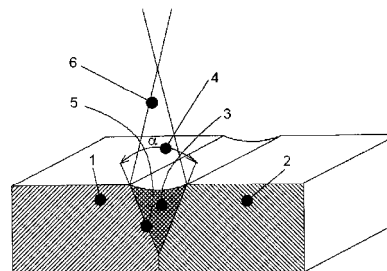

**7 (51) B65D 77/00**
**(21) 179-2004**

(22) 13.4.2004

(31) PV 2004-183

(32) 4.2.2004

(33) CZ

(71) AHOLD Czech Republic, a. s., Brno, CZ;

(72) Jedličková Světlana, Kaplice, CZ;

(74) Kubínyi Peter, Bc., Trenčín, SK;

**(54) Kartónová škatuľa**

(57) Vynálezom je kartónová škatuľa určená na balenie najmä kusového tovaru. Plášť je tvorený pravouhlou dnovou plochou (3), ktorej chlopne (31, 32, 33, 34) sú prispôsobené na trvalé uzatvorenie a vystupujú zo stien (1, 2), ktorých sú súčasťou. Steny (1, 2) sú spolu spojené zlepacou chlopňou (11). Na strane protiľahlej ku dnovej ploche (3) sú vzájomne protiľahlé čelné steny (1) čiastočne skosené. Čelné steny (1) sú zakončené obdĺžnikovými chlopňami (12, 13). Vonkajšia obdĺžniková chlopňa (13) je zakončená jazykom (15). Vnútorňa obdĺžniková chlopňa jazyka (14) zodpovedajúcim prestrihom (16). Bočné steny (2) priliehajú voľnými koncami (21) ku skoseniam (17) čelných stien (1). Bočné steny (2) sú zakončené do seba zakliesniteľnými výrezmi (22).

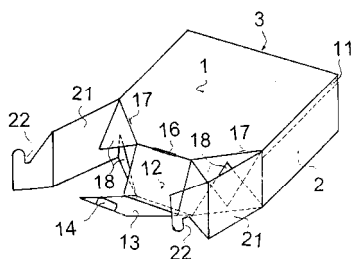
**Trieda C**
**7 (51) C07B 63/00**
**(21) 85-2004**

(22) 5.2.2004

(71) DUSLO, a. s., Šaľa, SK;

(72) Uhlár Ján, Ing., CSc., Šaľa, SK; Králik Milan, doc. Ing. PhD, Bratislava, SK; Peterka Miroslav, Ing., CSc., Prievidza, SK; Horák Jaroslav, Ing., Šaľa, SK; Mrllák Jozef, Ing., Šaľa, SK; Vrbovský Peter, Ing., Nitra, SK; Mačák Ivan, Ing., Šaľa, SK;

**(54) Spôsob recyklácie fluoroboritého katalyzátora z výroby difenylamínu**

(57) Opisuje sa spôsob recyklácie fluoroboritého katalyzátora z výroby difenylamínu, pri ktorom sa reakčná zmes extrahuje alkalickou vodou obsahujúcou amoniak, anilín, hydroxid sodný, draselný, vápenatý alebo chlorid vápenatý. Vhodným výberom alkalickéj zložky vody sa získa katalyzátor, ktorý je použiteľný znovu na výrobu DFA. Odpadové vody po hydrolýze katalyzátora obsahujú minimálne množstvo nehydrolyzovaných fluoroboritanov a v prípade použitia vápenatých iónov aj nízku koncentráciu vodorozpustných fluoridov v odpadovej vode.

**7 (51) C07C 37/00**
**(21) 5004-2005**

(22) 20.1.2005

(31) 2004-198

(32) 5.2.2004

(33) CZ

(71) Zentiva, a. s., Praha - Dolní Měcholupy, CZ;

(72) Lustig Petr, Ing., Pardubice, CZ; Hejtmánková Ludmila, MVDr. Ing., Přelouč, CZ;

(74) ROTT, RŮŽIČKA & GUTTMANN, v. o. s., Bratislava, SK;

**(54) Spôsob prípravy 3-(2-aryl/alkyloxy-5-metylfenyl)-3-fenylpropanolu**

(57) Opisuje sa spôsob prípravy 3-(2-aryl/alkyloxy-5-metylfenyl)-3-fenylpropanolu vzorca (I), kde R je ochranná skupina vo forme alifatického alebo arylalkylového zvyšku, pri ktorom sa 3-(2-aryl/alkyloxy-5-metylfenyl)-3-fenylpropánová kyselina vzorca (II), kde R má vyššie uvedený význam, rozpustená v toluéne, nechá reagovať s toluénovým roztokom dihydrido bis(2-metoxyetoxo)hlinitanu sodného pri teplote 0 až 70 °C, po skončení reakcie sa prípadne zmes ochladí na teplotu 0 až 20 °C, vymieša sa s vodným roztokom hydroxidu, potom vodou, organická vrstva sa oddelí, vysuší a zahutí.

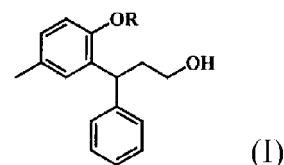

(I)

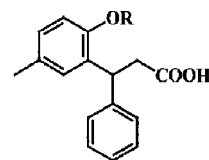

(II)

**7 (51) C07C 45/45, 49/84**
**(21) 70-2005**

(22) 31.12.2002

(31) P0204342

(32) 16.12.2002

(33) HU

(71) EGIS GYÓGYSZERGYÁR RT., Budapest, HU;

(72) Molnárné Samu Erika, Budapest, HU; Simig Gyula, Budapest, HU;

(74) ROTT, RŮŽIČKA & GUTTMANN, v. o. s., Bratislava, SK;

(86) PCT/HU2002/000178

(87) WO2004/054951

**(54) Spôsob prípravy 3-[2-(3,4-dimetoxybenzoyl)-4,5-dimetoxyfenyl]-pentán-2-ónu**

(57) Opisuje sa spôsob prípravy 3-[2-(3,4-dimetoxybenzoyl)-4,5-dimetoxyfenyl]-pentán-2-ónu vzorca (I), pričom sa vychádza zo zlúčeniny všeobecnejšieho vzorca (II), kde každý z substituentov R<sup>1</sup> a R<sup>2</sup> znamená C<sub>1-4</sub>-alkyl alebo spoločne vytvárajú C<sub>2-6</sub>-alkylén.

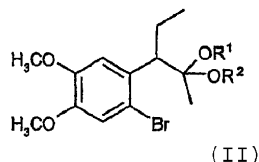
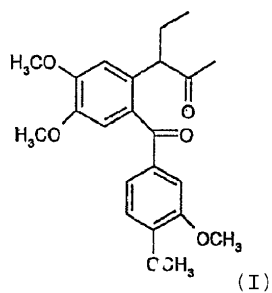
**7 (51) C10L 10/02, 9/10****(21) 9-2005**

(22) 2.2.2005

(31) PV 2004-217

(32) 10.2.2004

(33) CZ

(71) Kortán Zdeněk, JUDr., Plzeň, CZ; Pinc František, Ing., Miřetice u Klášterce nad Ohří, CZ;

(72) Kortán Zdeněk, JUDr., Plzeň, CZ; Pinc František, Ing., Miřetice u Klášterce nad Ohří, CZ;

(74) Kubíny Peter, Bc., Trenčín, SK;

**(54) Aditívum procesu horenia pevných fosílnych palív a spôsob stabilizácie procesu horenia týmto aditívom**

(57) Aditívum pozostáva z mäsokostnej múčky s výhrevnosťou vyššou ako 18 MJ/kg s obsahom prchavej horľaviny vyšším ako 60 % hmotn., obsahu uhlíka vyšším ako 30 % hmotn. a obsahu vody do 3,5 % hmotn. Aditívum sa pridá do pevného fosílného paliva pred jeho spaľovaním v množstve až 11 % hmotn. fosílného paliva, pričom sa následne spoločne spália v kúrenisku.

**7 (51) C12M 1/08, C12G 1/022****(21) 120-2004**

(22) 26.2.2004

(71) Štofila Albín, Ing., CSc., Bratislava, SK;

(72) Štofila Albín, Ing., CSc., Bratislava, SK;

**(54) Vertikálna fermentačná nádoba**

(57) Zariadenie pozostáva z nádoby (1), tvorenej obvodovým plášťom (11), spodným plášťom (12) a vrchným plášťom (13), ktorého prienik s obvodovým plášťom tvorí hranu (14), z prepadovej rúrky (2), tvorenej perforovaným otvorom (21), kolenom (22), rúrkou (23), T-kusom (24), perforovaným otvorom (25), rúrkou (26), kolenom (27), rúrkou (28) a otvorom (29), z vypúšťacej rúry (3) tvorenej kolenom (31) a ventilom (33), z vetracieho otvoru (4), z prielezu (5), z teplomeru (6), z tlakomeru (7) a výmenníka tepla (8) tvoreného spodným plášťom (12), časťou kolena prepadovej rúry (31) a kužeľovým dnom výmenníka (81), v ktorom sa nachádzajú otvory (82) a (83). V opísanej nádobe prebieha fermentácia v uzavretom priestore a k vylúhovaniu farbiva z biomasy plávajúcej na hladine intenzívne prispieva samovoľne prúdenie tekutiny nad vznášajúcu sa vrstvu pod vplyvom narastajúceho tla-

ku plynov vznikajúcich pri kvasnom procese pod stláčanou vznášajúcou sa vrstvou.

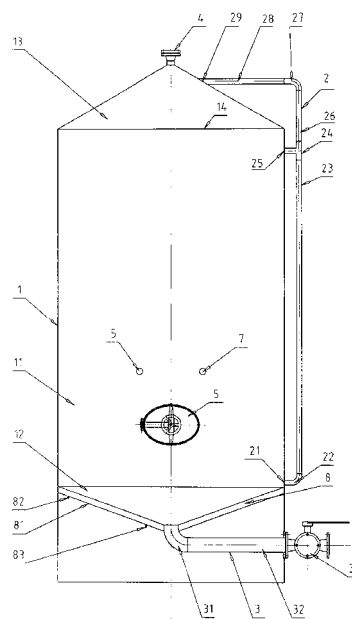
**Trieda F****7 (51) F16B 21/08, 19/00, 2/22****(21) 5027-2005**

(22) 18.9.2003

(31) 102 45 276.8

(32) 27.9.2002

(33) DE

(71) A. RAYMOND &amp; CIE, Grenoble, FR;

(72) Zoubek Viktor, Jablonec nad Nisou, CZ; Sasek Václav, Liberec, CZ;

(74) Bušová Eva, JUDr., Bratislava, SK;

(86) PCT/EP2003/010364

(87) WO2004/031598

**(54) Upevňovací element**

(57) Upevňovací element na pripevnenie konštrukčnej súčasti na nosnom diele je uskutočnený s pridržovacou časťou (1) pre konštrukčnú súčast' určenú na upevnenie, s dutou kotviacou pätkou (2), ktorou je upevňovací element zakotvitelný v priechodzom otvore nosného dielu, a s pružným dorazom (15) umiestneným medzi pridržovacou časťou (1) a kotviacou pätkou (2). Stena kotviacej pätky (2) obsahuje dva navzájom protifaľlé otvory (4), z ktorých spodného okraja vystupujú vždy dve pružné ramená (5, 6) rozovierajúce sa smerom k pridržovacej časti (1), ktoré majú na svojom konci čelné plochy (7, 8), ktoré po vložení upevňovacieho elementu do otvoru nosného dielu dosadnú na jeho spodnú stranu. Čelné plochy (7, 8) dvoch diagonálne proti sebe ležiacich párov pružných ramien (5, 6) ležia vo dvoch rôznych vodorovných rovinách. Ako krátke pružné ramená (5), tak aj dlhé pružné ramená (6) sa rozširujú od dolného okraja príslušného otvoru (4) v smere k pridržovacej časti (1) radiálne až k vonkajšej hrane (11) kratších pružných (5) a až k vonkajšej hrane (12) dlhých pružných ramien (6) a potom viacerými stupňami

radiálne ubúdajú až ku svojej príslušnej čelnej ploche (7, 8). Tým je na každom pružnom ramene (5, 6) vytvorených viacej vodorovných stupňových plôch (9, 10) v rôznych rovinách a viacej zvislých dosadacích plôch (13, 14) v rôznom radiálnom odstupe od strednej osi (M) upevňovacieho elementu. Čelné plochy (7, 8) a jednotlivé vodorovné stupňové plochy (9, 10) príslušného páru pružných ramien (5, 6) ležia vždy v rovnakých rôznych rovinách a ich jednotlivé zvislé dosadacie plochy (13, 14) vždy v rovnakom radiálnom odstupe od strednej osi (M), ale v porovnaní s ďalším párom pružných ramien (6, 5) v rôznych rovinách, prípadne v rôznom radiálnom odstupe od strednej osi (M).

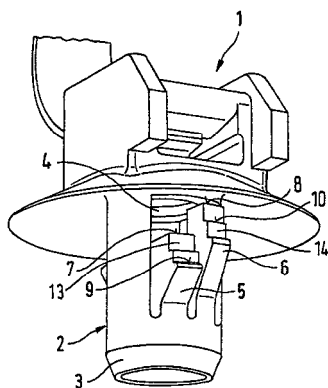

- 7 (51) **F24D 17/00**  
 (21) **112-2004**  
 (22) 20.2.2004  
 (71) Černák Vojtech, Bratislava, SK; Silný Ján, Ing., Martin, SK;  
 (72) Černák Vojtech, Bratislava, SK; Silný Ján, Ing., Martin, SK;  
 (54) **Zariadenie na prípravu teplej úžitkovej vody v objektoch občianskej vybavenosti a hromadnej bytovej výstavby, pozostávajúce z kogeneračnej jednotky, tepelného čerpadla a nepriamo vyhrievaného zásobníka TUV**  
 (57) Zariadenie zabezpečuje prípravu teplej úžitkovej vody v objektoch občianskej vybavenosti, hromadnej bytovej výstavby a v iných objektoch pomocou tepelného čerpadla (1) v súčinnosti s kogeneračnou jednotkou (2) (poháňanou plynom, event. iným palivom) a nepriamo vyhrievaným zásobníkom na TUV (3).

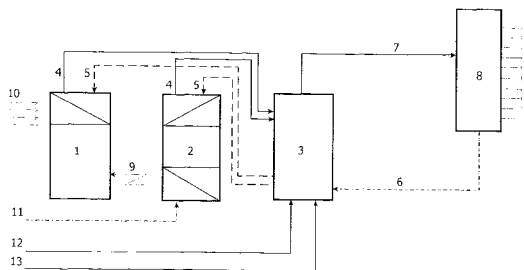

**Trieda H**

- 7 (51) **H01M 8/10**  
 (21) **190-2003**  
 (22) 22.6.2001  
 (31) 60/222 128, 60/144 208  
 (32) 31.7.2000, 31.10.2000  
 (33) US, US  
 (71) NUVANT SYSTEMS, INC., Chicago, IL, US;  
 (72) Smotkin Eugene, Chicago, IL, US;  
 (74) PATENTSERVIS BRATISLAVA, a. s., Bratislava, SK;  
 (86) PCT/US01/20032  
 (87) WO02/11226  
 (54) **Membrána priepustná pre vodík na použitie v palivových článkoch a sústava palivového článku s čiastočným reformátom, majúca reformujúce katalyzátory v anódovom priestore palivového článku**  
 (57) Elektronovo izolačný protónový vodič (C) je prilepený alebo nanosený ako film na protóny prepúšťajúci materiál (D) s hustou fázou, v takej hrúbke, aby kombinácia C/D mala protónovú vodivosť vo výhodnom strednom rozsahu teplôt 175 až 550 °C. Kombinácia C/D je začlenená do sústavy membránovej elektródy (MEA) s vysokoteplotným elektrolytom, ktorá je začlenená do palivového článku, ktorý môže pracovať v tomto stredne teplotnom rozsahu. Palivový článok je na druhej strane začlenený do sústavy palivového článku, ktorá má reformátor paliva v prietochnom poli zmesi paliva, vstupujúci do palivového článku alebo do sústavy, v ktorej sa palivo privádza do palivového článku z externého reformátora.

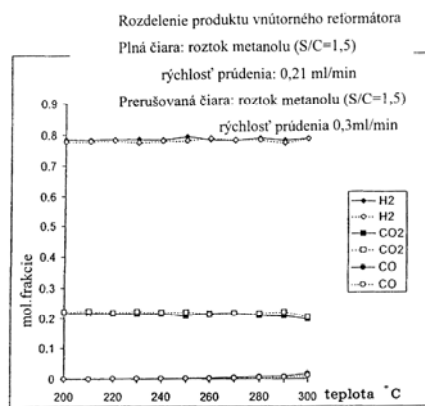

- 7 (51) **H05B 33/00**  
 (21) **107-2004**  
 (22) 17.2.2004  
 (71) Bakajová Blanka, Zvolen, SK;  
 (72) Bakajová Blanka, Zvolen, SK;  
 (54) **Usporiadanie LED diód v difúzore pri systéme RGB**  
 (57) Difúzor pozostáva z LED diód farieb modrej, zelenej a červenej (RGB). LED diódy sú v difúzore rozmiestnené tak, aby vedľa seba nikdy nebola modrá a červená LED dióda. V opačnom prípade nedochádza k dokonalému zmiešaniu farieb a vytvárajú sa fialové stopy.

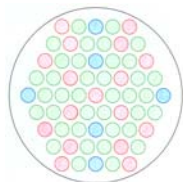

---

(51)	(21)	(51)	(21)	(51)	(21)	(51)	(21)
A61K 9/20	5046-2005	B05B 1/00	315-2004	C07C 45/45	70-2005	H01M 8/10	190-2003
A61K 9/36	5047-2005	B23K 1/00	77-2004	C10L 10/02	9-2005	H05B 33/00	107-2004
A61K 35/84	34-2004	B65D 77/00	179-2004	C12M 1/08	120-2004		
A61K 39/02	1579-2003	C07B 63/00	85-2004	F16B 21/08	5027-2005		
A63B 21/06	103-2004	C07C 37/00	5004-2005	F24D 17/00	112-2004		

**FG4A**

**Udelené patenty**

(11)	(51)	(11)	(51)	(11)	(51)	(11)	(51)
284674	B44C 1/22	284685	E04D 1/36	284696	B21C 1/22	284707	B02C 4/02
284675	C07D 239/42	284686	D01F 2/00	284697	C02F 11/14	284708	A61K 31/435
284676	C12P 17/02	284687	A61F 13/58	284698	A47L 9/28	284709	D04B 1/24
284677	A61K 38/46	284688	A01N 1/02	284699	C08K 5/5333	284710	A61K 7/48
284678	B65D 85/32	284689	C07D 491/04	284700	C02F 1/52	284711	A61K 31/28
284679	G21C 17/035	284690	A61K 9/28	284701	C03C 25/10	284712	A61K 38/21
284680	F41H 5/04	284691	C07D 211/58	284702	G01B 5/25	284713	C10L 1/22
284681	C21B 13/14	284692	A01G 9/02	284703	C07D 263/24	284714	C07K 5/027
284682	C21B 13/00	284693	A61L 15/32	284704	C07D 233/96	284715	C07C 323/62
284683	A61K 47/42	284694	A62C 4/02	284705	C25D 3/12	284716	B41M 1/18
284684	B22D 19/14	284695	C07K 5/06	284706	B02C 4/02	284717	E03D 9/02

**Trieda A**

**7 (51) A01G 9/02, 9/10**

**(11) 284692**

(21) 1492-97

(22) 3.5.1996

(24) 8.9.2005

(31) 195 16 572.1

(32) 5.5.1995

(33) DE

(40) 8.7.1998

(73) Böhringer Eberhard, Bassum, DE;

(72) Böhringer Eberhard, Bassum, DE;

(74) Bezák Marián, Ing., Bratislava, SK;

(86) PCT/EP96/01847

(87) WO96/34520

**(54) Sadbová a kultivačná nádoba a spôsob jej výroby**

**7 (51) A01N 1/02, A61L 2/00**

**(11) 284688**

(21) 1427-99

(22) 15.4.1998

(24) 8.9.2005

(31) 08/840 765

(32) 16.4.1997

(33) US

(40) 16.5.2000

(73) SIGMA-TAU INDUSTRIE FARMACEUTICHE RIUNITE S.P.A., Rome, IT;

(72) Dottori Secondo, Marino, IT;

(74) PATENTSERVIS BRATISLAVA, a. s., Bratislava, SK;

(86) PCT/IT98/00086

(87) WO98/46073

**(54) Spôsob zlepšenia ochrany membrány a potlačenia hemolýzy počas skladovania trombocytov a ich dôslednej sterilizácie a uzavretý kontajner s ich obsahom**

**7 (51) A47L 9/28, 9/32**

**(11) 284698**

(21) 1475-97

(22) 3.3.1997

(24) 8.9.2005

(31) 196 08 247.1

(32) 4.3.1996

(33) DE

(40) 9.9.1998

(73) VORWERK & CO. INTERHOLDING GmbH, Wuppertal, DE;

(72) Jacobs Carsten, Sprockhövel, DE; Arnold Hans-Peter, Wülfrath, DE; Heider Uwe, Hürth, DE; Schönhoff Helmut, Remscheid, DE;

(74) ROTT, RŮŽIČKA & GUTTMANN, v. o. s., Bratislava, SK;

(86) PCT/EP97/01054

(87) WO97/32511

**(54) Vysávač prachu s krytom motora**

**7 (51) A61F 13/58**

**(11) 284687**

(21) 761-99

(22) 4.12.1997

(24) 8.9.2005

(31) 196 54 052.6

(32) 23.12.1996

(33) DE

(40) 18.1.2000

(73) Paul Hartmann AG, Heidenheim, DE;

(72) Malowaniec Krzysztof, Heidenheim, DE;

(74) ROTT, RŮŽIČKA & GUTTMANN, v. o. s., Bratislava, SK;

(86) PCT/EP97/06773

(87) WO98/27922

**(54) Hygienická pomôcka na jednorazové použitie s kombinovaným mechanickým a lepiacim uzatváracím systémom**

**7 (51) A61K 7/48****(11) 284710**

(21) 270-2000

(22) 28.8.1998

(24) 8.9.2005

(31) 97/10866

(32) 1.9.1997

(33) FR

(40) 14.8.2000

(73) THE BOOTS COMPANY PLC, Nottingham, GB;

(72) Fructus Alain E., Courbevoie, FR; Bobier-Rival Carine, Cergy, FR;

(74) Čechvalová Dagmar, Bratislava, SK;

(86) PCT/EP98/05704

(87) WO99/11237

**(54) Dermatologická a/alebo kozmetická kompozícia a jej použitie****7 (51) A61K 9/28****(11) 284690**

(21) 1718-99

(22) 8.6.1998

(24) 8.9.2005

(31) 60/049 306

(32) 11.6.1997

(33) US

(40) 11.7.2000

(73) THE PROCTER and GAMBLE COMPANY, Cincinnati, OH, US;

(72) Dansereau Richard John, Cincinnati, OH, US; Bekker Petrus Jakobus, Agoura Hills, CA, US;

(74) PATENTSERVIS BRATISLAVA, a. s., Bratislava, SK;

(86) PCT/IB98/00883

(87) WO98/56360

**(54) Ústna dávkovacia forma na zvýšenie ochrany horného tráviaceho traktu****7 (51) A61K 31/28****(11) 284711**

(21) 209-2001

(22) 10.8.1999

(24) 8.9.2005

(31) PV 2588-98

(32) 14.8.1998

(33) CZ

(40) 10.7.2001

(73) PLIVA-LACHEMA A. S., Brno, CZ;

(72) Kysilka Vladimír, Brno, CZ; Zatloukalová Libuše, Brno, CZ; Maleček Miroslav, Brno, CZ; Gust Ronald, Schierling, DE;

(74) Chmelíková Jana, RNDr., Bratislava, SK;

(86) PCT/CZ99/00028

(87) WO00/09097

**(54) Farmaceutická kompozícia s protinádorovým účinkom na báze karboplatiny****7 (51) A61K 31/435, A61P 25/28****(11) 284708**

(21) 206-2000

(22) 17.7.1998

(24) 8.9.2005

(31) 970100330, 970100507

(32) 21.8.1997, 31.12.1997

(33) GR, GR

(40) 14.8.2000

(73) P.N. GEROLYMATOS S.A., Kryoneri Attika, GR;

(72) Xilinas Michel, Memeou, CY; Gerolymatos Panayotis Nikolas, Kryoneri Attika, GR;

(74) Majlingová Marta, Ing., Bratislava, SK;

(86) PCT/IB98/01095

(87) WO99/09981

**(54) Použitie fanchinónu na výrobu farmaceutického prípravku na liečenie alebo prevenciu Alzheimerovej choroby, farmaceutický prípravok a kit obsahujúce fanchinón****7 (51) A61K 38/21, 38/19, A61P 31/12****(11) 284712**

(21) 1247-94

(22) 14.4.1993

(24) 8.9.2005

(31) 868 916

(32) 15.4.1992

(33) US

(40) 12.4.1995

(73) AMGEN Inc., Thousand Oaks, CA, US;

(72) Blatt Lawrence M., Ventura, CA, US; Taylor Milton W., Bloomington, IN, US;

(74) Bušová Eva, JUDr., Bratislava, SK;

(86) PCT/US93/04471

(87) WO93/21229

**(54) Použitie terapeuticky účinného množstva konvenčného humánneho leukocytového interferónu na výrobu lieku****7 (51) A61K 38/46, A61P 3/10****(11) 284677**

(21) 1285-2001

(22) 15.3.2000

(24) 8.9.2005

(31) 199 11 778.0

(32) 17.3.1999

(33) DE

(40) 5.2.2002

(73) SOLVAY PHARMACEUTICALS GMBH, Hannover, DE;

(72) Sander Suntje, Hannover, DE; Steinborn Claus, Seelze, DE; Rudmann Martin, Wathlingen, DE; Schwanitz Dieter, Eime, DE; Henniges Friederike, Braunschweig, DE;

(74) PATENTSERVIS BRATISLAVA, a. s., Bratislava, SK;

(86) PCT/EP00/02261

(87) WO00/54799

**(54) Farmaceutický prípravok na liečbu diabetu a spôsob jeho prípravy****7 (51) A61K 47/42, 9/08****(11) 284683**

(21) 329-2000

(22) 17.9.1998

(24) 8.9.2005

(31) P 97 01554

(32) 18.9.1997

(33) HU

(40) 14.8.2000

(73) HUMAN Rt., Gödöllő, HU;

(72) Hegedüs Lajos, Budapest, HU; Krempels Krisztina, Budapest, HU; Paál Krisztina, Budapest, HU; Pethő Gábor, Budapest, HU;

- (74) Guniš Jaroslav, Mgr., Bratislava, SK;  
 (86) PCT/HU98/00086  
 (87) WO99/13914  
**(54) Vodorozpuštný produkt alebo farmaceutická formulácia v tuhej alebo tekutej forme a spôsob ich prípravy**

**7 (51) A61L 15/32, 15/42, 15/22**

- (11) 284693**  
 (21) 1373-98  
 (22) 2.4.1997  
 (24) 8.9.2005  
 (31) A 611/96  
 (32) 4.4.1996  
 (33) AT  
 (40) 12.3.1999  
 (73) BAXTER AKTIENGESELLSCHAFT, Wien, AT;  
 (72) Biering Wolfgang, Bergen, DE; Mansour Hamza, Paris, FR; Schlag Günther (zomrel), AT; Schlag Irmgard (dedič), Wien, AT; Seelich Thomas, Wien, AT; Scheel Edgar, Hagen, DE; Habison Georg, Wien, AT;  
 (74) Hörmannová Zuzana, Ing., Bratislava, SK;  
 (86) PCT/EP97/01662  
 (87) WO97/37694  
**(54) Hemostatická huba, pokrytie rany, kit na prípravu pokrytia rany a spôsob prípravy huby**

**7 (51) A62C 4/02, F17C 13/12**

- (11) 284694**  
 (21) 414-99  
 (22) 26.3.1999  
 (24) 8.9.2005  
 (31) 198 18 572.3  
 (32) 25.4.1998  
 (33) DE  
 (40) 14.2.2000  
 (73) Leinemann GmbH & Co., Braunschweig, DE;  
 (72) Leinemann Christoph, Dipl.-Ing., Braunschweig, DE;  
 (74) Bezák Marián, Ing., Bratislava, SK;  
**(54) Spôsob zneškodňovania detonačného frontu a detonačná poistka**

**Trieda B****7 (51) B02C 4/02**

- (11) 284707**  
 (21) 1418-2001  
 (22) 14.3.2000  
 (24) 8.9.2005  
 (31) PV 999-99  
 (32) 19.3.1999  
 (33) CZ  
 (40) 7.1.2002  
 (73) PSP ENGINEERING, a. s., Přerov, CZ;  
 (72) Zegzulka Jiří, Ludgeřovice, CZ; Voit Karel, Přerov, CZ; Paramonov Peter, Uherské Hradiště, CZ; Skařupa Jiří, Ostrava, CZ; Podzimný Stanislav, Přerov, CZ; Konečný Zdeněk, Brušperk, CZ;  
 (74) Kubínyi Peter, Bc., Trenčín, SK;  
 (86) PCT/CZ00/00015  
 (87) WO00/56458  
**(54) Stredotlakový viacvalcový lis na mletie zrnitých materiálov**

**7 (51) B02C 4/02, 21/00**

- (11) 284706**  
 (21) 1417-2001  
 (22) 14.3.2000  
 (24) 8.9.2005  
 (31) PV 949-99  
 (32) 18.3.1999  
 (33) CZ  
 (40) 7.1.2002  
 (73) PSP ENGINEERING, a. s., Přerov, CZ;  
 (72) Zegzulka Jiří, Ludgeřovice, CZ; Voit Karel, Přerov, CZ;  
 (74) Kubínyi Peter, Bc., Trenčín, SK;  
 (86) PCT/CZ00/00014  
 (87) WO00/56457  
**(54) Spôsob mletia materiálu s veľkým rozsahom meliteľnosti**

**7 (51) B21C 1/22, 1/30**

- (11) 284696**  
 (21) 1276-97  
 (22) 21.3.1996  
 (24) 8.9.2005  
 (31) 95/03742  
 (32) 24.3.1995  
 (33) FR  
 (40) 14.1.1998  
 (73) TREFIMETAUX, Courbevoie, FR;  
 (72) Sauvonnnet Jean-Louis, Crémieu, FR; Lemire Jean, Fromelennes, FR; Robbe Lionel, Sézanne, FR; Chouvel Jean, Courbevoie, FR; Ceccacci Pierbruno, Chiavari, IT;  
 (74) Bezák Marián, Ing., Bratislava, SK;  
 (86) PCT/FR96/00430  
 (87) WO96/30136  
**(54) Preťahovacie zariadenie a linka vytvorená z takýchto zariadení a spôsob ťahania**

**7 (51) B22D 19/14, C04B 41/81, B60L 5/20**

- (11) 284684**  
 (21) 613-2001  
 (22) 7.12.1999  
 (24) 8.9.2005  
 (31) 198 56 809.6  
 (32) 9.12.1998  
 (33) DE  
 (40) 3.12.2001  
 (73) HOFFMANN & Co. ELEKTROKOHLE AKTIENGESELLSCHAFT, Steeg, AT;  
 (72) Reiser Klaus, Bad Ischl, AT;  
 (74) PATENTSERVIS BRATISLAVA, a. s., Bratislava, SK;  
 (86) PCT/EP99/09584  
 (87) WO00/33993  
**(54) Spôsob impregnácie pórovitých obrobkov**

**7 (51) B41M 1/18**

- (11) 284716**  
 (21) 1429-96  
 (22) 5.11.1996  
 (24) 8.9.2005  
 (40) 8.7.1998  
 (73) Minjarík Ján, Ing. arch., CSc., Bratislava, SK;  
 (72) Minjarík Ján, Ing. arch., CSc., Bratislava, SK;  
 (74) Majlingová Marta, Ing., Bratislava, SK;  
**(54) Spôsob vytvárania farebných obrazov sútláčou jednotlivých rastrovaných výtlačkov**



- 7 (51) B44C 1/22, B41M 5/24, 5/36, 5/26, B65D 17/34**  
**(11) 284674**  
 (21) 315-99  
 (22) 9.9.1997  
 (24) 8.9.2005  
 (31) 196 36 763.8, 197 01 547.6  
 (32) 10.9.1996, 17.1.1997  
 (33) DE, DE  
 (40) 8.10.1999  
 (73) SCHMALBACH-LUBECA AG, Ratingen, DE;  
 (72) Edwards Dylan, Gwynedd, GB;  
 (74) Hörmannová Zuzana, Ing., Bratislava, SK;  
 (86) PCT/EP97/04937  
 (87) WO98/10945  
**(54) Spôsob výroby vizuálne kontrastných štruktúr na kovovom substráte a kovový substrát vybavený kontrastnými štruktúrami**

- 7 (51) B65D 85/32**  
**(11) 284678**  
 (21) 302-99  
 (22) 5.3.1999  
 (24) 8.9.2005  
 (31) 98 03270  
 (32) 12.3.1998  
 (33) FR  
 (40) 10.4.2000  
 (73) GRAHAM PACKAGING FRANCE, Blyes, FR;  
 (72) Lucano Rosaria, Paris, FR;  
 (74) Bušová Eva, JUDr., Bratislava, SK;  
**(54) Puzdro na vajcia z plastu**

### Trieda C

- 7 (51) C02F 1/52, 1/70, 1/66**  
**(11) 284700**  
 (21) 586-2001  
 (22) 30.4.2001  
 (24) 8.9.2005  
 (40) 6.11.2002  
 (73) Technická univerzita v Košiciach, Košice, SK;  
 (72) Frohlich Ladislav, Ing., CSc., Košice, SK; Mikloš Vojtech, Ing., CSc., Košice, SK; Buchovecká Danka, Ing., Šabron, SK;  
**(54) Spôsob čistenia alkalických vôd a ich odsolovanie**

- 7 (51) C02F 11/14, 1/54, 1/52**  
**(11) 284697**  
 (21) 1081-2001  
 (22) 3.2.2000  
 (24) 8.9.2005  
 (31) 9900084  
 (32) 8.2.1999  
 (33) BE  
 (40) 5.3.2002  
 (73) S. A. LHOIST RECHERCHE ET DEVELOPEMENT, Ottignies-Louvain-la-Neuve, BE;  
 (72) Remy Marc Joseph Henri, Mont-Saint-Guibert, BE; Poisson Régis, Neuilly-sur-Seine, FR; Langelin Henri René, Caffiers, FR; Judenne Eric, Paris, FR;  
 (74) PATENTSERVIS BRATISLAVA, a. s., Bratislava, SK;

- (86) PCT/BE00/00014  
 (87) WO00/47527  
**(54) Spôsob kondicionovania kalu**

- 7 (51) C03C 25/10, C08K 9/04, 9/06, C08J 5/08**  
**(11) 284701**  
 (21) 1463-2001  
 (22) 13.4.2000  
 (24) 8.9.2005  
 (31) MI99A000768  
 (32) 14.4.1999  
 (33) IT  
 (40) 4.6.2002  
 (73) SAINT-GOBAIN VETROTEX FRANCE S.A., Chambéry, FR;  
 (72) Rossi Francesco, Spotorno, IT; Ferrante Antonio, Milano, IT;  
 (74) Hörmann Tomáš, Ing., Bratislava, SK;  
 (86) PCT/FR00/00961  
 (87) WO00/61513  
**(54) Sklený plniaci materiál pre plasty a polyméry a spôsob prípravy skleného plniaceho materiálu pre plasty a polyméry**

- 7 (51) C07C 323/62, C07D 295/08, 215/14, 215/18, A61K 31/19, 31/495, 31/47**  
**(11) 284715**  
 (21) 1938-2000  
 (22) 16.6.1999  
 (24) 8.9.2005  
 (31) PV 1941-98  
 (32) 19.6.1998  
 (33) CZ  
 (40) 9.5.2002  
 (73) LÉČIVA, a. s., Praha, CZ;  
 (72) Kuchař Miroslav, Praha, CZ; Kmoníček Vojtěch, Praha, CZ; Panajotová Vladimíra, Praha, CZ; Brůnová Bohumila, Praha, CZ; Jandera Antonín, Praha, CZ; Jiříčková Hana, Praha, CZ; Bucharová Věra, Praha, CZ;  
 (74) ROTT, RŮŽIČKA & GUTTMANN, v. o. s., Bratislava, SK;  
 (86) PCT/CZ99/00019  
 (87) WO99/67208  
**(54) Deriváty hydroxyfenylsulfanylbenzoových a hydroxyfenylsulfanylaryloctových kyselín**

- 7 (51) C07D 211/58, 211/12**  
**(11) 284691**  
 (21) 310-98  
 (22) 6.3.1998  
 (24) 8.9.2005  
 (31) 197 09 260.8  
 (32) 6.3.1997  
 (33) DE  
 (40) 7.10.1998  
 (73) BASF AKTIENGESELLSCHAFT, Ludwigshafen, DE;  
 (72) Voit Guido, Dr., Schriesheim, DE; Witzel Tom, Dr., Ludwigshafen, DE; Julius Manfred, Dr., Limburgerhof, DE;  
 (74) Žovicová Viera, Mgr., Bratislava, SK;  
**(54) Spôsob prípravy 4-amino-2,2,6,6-tetrametylpi-peridínu**

7 (51) C07D 233/96, 233/76, 233/78, 277/20, 277/34, 279/12, 265/32, A61K 31/415, 31/425, 31/54, 31/535

(11) 284704

(21) 410-99

(22) 8.9.1997

(24) 8.9.2005

(31) 60/027 111

(32) 30.9.1996

(33) US

(40) 12.9.2000

(73) PFIZER INC., New York, NY, US;

(72) Howard Harry Ralph, Bristol, CT, US;

(74) Bušová Eva, JUDr., Bratislava, SK;

(86) PCT/IB97/01062

(87) WO98/14433

(54) Aralkyl- a aralkylidénsubstituované heterocyklické laktámy, imidy, ich použitie, medzi produkty na ich výrobu a farmaceutické kompozície na ich báze

7 (51) C07D 239/42, 239/46, 403/12, A61K 31/505

(11) 284675

(21) 72-2000

(22) 21.7.1998

(24) 8.9.2005

(31) P 9701627

(32) 21.7.1997

(33) ES

(40) 14.8.2000

(73) LABORATORIOS DEL DR. ESTEVE, S. A., Barcelona, ES;

(72) Corbera Arjona Jordi, Barcelona, ES; Vaño Domenech David, Barcelona, ES; Frigola Constans Jordi, Barcelona, ES;

(74) Bušová Eva, JUDr., Bratislava, SK;

(86) PCT/ES98/00212

(87) WO99/05121

(54) Derivát acylpiperazinympyrimidínu, spôsob jeho prípravy a farmaceutická kompozícia na jeho báze

7 (51) C07D 263/24, 263/20, 413/10, 487/04, 413/04

(11) 284703

(21) 1336-98

(22) 28.3.1997

(24) 8.9.2005

(31) 60/015 499

(32) 11.4.1996

(33) US

(40) 11.6.1999

(73) PHARMACIA & UPJOHN COMPANY, Kalamazoo, MI, US;

(72) Pearlman Bruce A., Kalamazoo, MI, US; Perrault William R., Kalamazoo, MI, US; Barbachyn Michael R., Kalamazoo, MI, US; Manninen Peter R., Portage, MI, US; Toops Dana S., Kalamazoo, MI, US; Houser David J., Portage, MI, US; Fleck Thomas J., Scotts, MI, US;

(74) Guniš Jaroslav, Mgr., Bratislava, SK;

(86) PCT/US97/03458

(87) WO97/37980

(54) Spôsob prípravy substituovaných oxazolidínón alkoholov

7 (51) C07D 491/04, A61K 31/44, 31/505 // (C07D 491/04, 311:00, 221:00) (C07D 491/04, 311:00, 239:00)

(11) 284689

(21) 1197-2000

(22) 12.2.1999

(24) 8.9.2005

(31) 09/023 947, 09/247 831

(32) 13.2.1998, 10.2.1999

(33) US, US

(40) 6.8.2001

(73) ABBOTT LABORATORIES, Abbott Park, IL, US; LIGAND PHARMACEUTICALS, INC., San Diego, CA, US;

(72) Coughlan Michael J., Grayslake, IL, US; Elmore Steven W., Gurnee, IL, US; Kort Michael E., Lake Bluff, IL, US; Kym Philip R., Grayslake, IL, US; Moore Jimmie L., Gurnee, IL, US; Pratt John K., Kenosha, WI, US; Wang Alan X., Graysland, IL, US; Edwards James P., San Diego, CA, US; Jones Todd K., Solana Beach, CA, US;

(74) ROTT, RŮŽIČKA & GUTTMANN, v. o. s., Bratislava, SK;

(86) PCT/US99/03127

(87) WO99/41256

(54) Benzopyrano[3,4-f]chinolínová zlúčenina a liečivo s jej obsahom

7 (51) C07K 5/027, C07D 413/12, 261/18, 207/27, A61K 38/05, 31/40, 31/42

(11) 284714

(21) 1604-2000

(22) 5.1.1999

(24) 8.9.2005

(31) 60/083 828, 60/098 358

(32) 30.4.1998, 28.8.1998

(33) US, US

(40) 10.5.2001

(73) AGOURON PHARMACEUTICALS, INC., La Jolla, CA, US;

(72) Dragovich Peter Scott, Encinitas, CA, US; Marakovits Joseph Timothy, Encinitas, CA, US; Prins Thomas Jay, Cardiff, CA, US; Tikhe Jayashree Girish, San Diego, CA, US; Webber Stephen Evan, San Diego, CA, US; Zhou Ru, Carlsbad, CA, US; Johnson Theodore O., San Diego, CA, US;

(74) Obertáš Július, Ing., Bratislava, SK;

(86) PCT/US99/00260

(87) WO99/57135

(54) Antipikornavírusové zlúčeniny, ich použitie a farmaceutický prípravok

7 (51) C07K 5/06, A61K 38/55

(11) 284695

(21) 1804-97

(22) 2.7.1996

(24) 8.9.2005

(31) 9502487-3, 9502505-2, 9502504-5,

9503923-6, 9504349-3, 9526411-5

(32) 6.7.1995, 7.7.1995, 7.7.1995,

7.11.1995, 5.12.1995, 22.12.1995

(33) SE, SE, SE, SE, SE, GB

(40) 4.11.1998

(73) ASTRA AKTIEBOLAG, Södertälje, SE;

(72) Gustafsson David, Kullavik, SE; Nyström Jan-Erik, Lindome, SE;

- (74) Žovicová Viera, Mgr., Bratislava, SK;  
 (86) PCT/SE96/00878  
 (87) WO97/02284  
**(54) Peptidové deriváty, farmaceutický prípravok s ich obsahom, spôsob ich prípravy a ich použitie**

- 
- 7 (51) C08K 5/5333, C08L 67/02, C08J 11/04**  
**(11) 284699**  
 (21) 466-97  
 (22) 5.10.1995  
 (24) 8.9.2005  
 (31) 3090/94-0  
 (32) 14.10.1994  
 (33) CH  
 (40) 8.10.1997  
 (73) Ciba Specialty Chemicals Holding Inc., Basel, CH;  
 (72) Pfaendner Rudolf, Rimbach, DE; Hoffmann Kurt, Wachenheim, DE; Herbst Heinz, Lautertal, DE;  
 (74) Čechvalová Dagmar, Bratislava, SK;  
 (86) PCT/EP95/03937  
 (87) WO96/11978  
**(54) Spôsob zvyšovania molekulovej hmotnosti polykondenzátov**

- 
- 7 (51) C10L 1/22, 1/14, 10/00**  
**(11) 284713**  
 (21) 940-97  
 (22) 9.7.1997  
 (24) 8.9.2005  
 (31) 08/678 165  
 (32) 11.7.1996  
 (33) US  
 (40) 14.1.1998  
 (73) Ciba Specialty Chemicals Holding Inc., Basel, CH;  
 (72) Gande Matthew Edward, Danbury, CT, US; Odo-risio Paul Angelo, Leonia, NJ, US; Venkatadri Ramraj, Ardsley, NY, US; Broadhurst Geoffrey William, Irvington, NY, US;  
 (74) Čechvalová Dagmar, Bratislava, SK;  
**(54) Spôsob prevencie oxidačného odbúravania benzínu, kompozícia stabilizovaná proti oxidačnému odbúraniu a proti tvorbe živice alebo nežiaducich usadenín a použitie syner-gickej zmesi**

- 
- 7 (51) C12P 17/02, C12N 9/10, C07D 305/14**  
**(11) 284676**  
 (21) 1124-2000  
 (22) 29.1.1999  
 (24) 8.9.2005  
 (31) 198 04 815.7  
 (32) 6.2.1998  
 (33) DE  
 (40) 11.9.2001  
 (73) INDENA S.P.A., Milan, IT;  
 (72) Bombardelli Ezio, Milano, IT; Menhard Birgitta, Monheim, DE; Zenk Meinhard Hans, Munich, DE;  
 (74) Bušová Eva, JUDr., Bratislava, SK;  
 (86) PCT/EP99/00599  
 (87) WO99/40216  
**(54) Spôsob výroby baccaťínu, enzým, spôsob prípravy enzýmu a jeho použitie**

- 7 (51) C21B 13/00**  
**(11) 284682**  
 (21) 411-99  
 (22) 6.10.1997  
 (24) 8.9.2005  
 (31) A 1780/96  
 (32) 8.10.1996  
 (33) AT  
 (40) 14.2.2000  
 (73) VOEST-ALPINE Industrieanlagenbau GmbH, Linz, AT; Pohang Iron & Steel Co., Ltd., Pohang City, Kyong Sang Book-Do, KR; Research Institute of Industrial Science & Technology, Incorporated Foundation, Hyoja-Dong, Pohang City, KR;  
 (72) Kepplinger Leopold Werner, Dipl.-Ing. Dr., Leonding, AT; Nagl Michael, Dipl.-Ing., Reichenau, AT; Hauzenberger Franz, Dipl.-Ing., Linz, AT; Reiner Bernhard, Ing. (zomrel); Embst Meinhilde (dedič), Trattenbach, AT; Wallner Felix, Dipl.-Ing. Dr., Linz, AT; Brandl Peter, Dipl.-Ing., Linz, AT; Gennari Udo, Dr., Linz, AT; Schenk Johannes, Dipl.-Ing. Dr., Linz, AT;  
 (74) Tomeš Pavol, Ing., Bratislava, SK;  
 (86) PCT/EP97/05468  
 (87) WO98/15660  
**(54) Spôsob fúkania jemných častíc obsahujúcich kovové oxidy do prúdu redukčného plynu a zariadenie na vykonávanie tohto spôsobu**

- 
- 7 (51) C21B 13/14, 13/00**  
**(11) 284681**  
 (21) 367-99  
 (22) 6.10.1997  
 (24) 8.9.2005  
 (31) A 1778/96  
 (32) 8.10.1996  
 (33) AT  
 (40) 8.11.1999  
 (73) VOEST-ALPINE Industrieanlagenbau GmbH, Linz, AT; Pohang Iron & Steel Co., Ltd., Pohang City, Kyong Sang Book-Do, KR; Research Institute of Industrial Science & Technology, Incorporated Foundation, Hyoja-Dong, Pohang City, KR;  
 (72) Gennari Udo, Linz, AT; Kepplinger Leopold Werner, Leonding, AT; Wallner Felix, Linz, AT;  
 (74) Tomeš Pavol, Ing., Bratislava, SK;  
 (86) PCT/EP97/05467  
 (87) WO98/15663  
**(54) Zariadenie na dávkované privádzanie, zariadenie na výrobu kovových tavenín a spôsob prevádzkovania zariadenia na dávkované privádzanie**

- 
- 7 (51) C25D 3/12, 17/00**  
**(11) 284705**  
 (21) 1643-2000  
 (22) 30.10.2000  
 (24) 8.9.2005  
 (40) 9.5.2002  
 (73) GALVANIC - SERVICE, s. r. o., Čečeňovce, SK;  
 (72) Oros Ladislav, Ing., Čečeňovce, SK; Hořak Peter, Košice, SK;  
 (74) Gruber Dalibor, Ing., Košice, SK;  
**(54) Spôsob pokovovania medených kryštálových dosák v horizontálnej polohe a zariadenie na vykonávanie tohto spôsobu**

**Trieda D**

- 7 (51) D01F 2/00, D01D 5/06**  
**(11) 284686**  
 (21) 1044-96  
 (22) 27.11.1995  
 (24) 8.9.2005  
 (31) A 2391/94  
 (32) 22.12.1994  
 (33) AT  
 (40) 8.1.1997  
 (73) Lenzing Aktiengesellschaft, Lenzing, AT;  
 (72) Schwenninger Franz, Lenzing, AT; Ecker Friedrich, Timelkam, AT; Feilmair Wilhelm, Lenzing, AT; Schrempf Christoph, Bad Schallerbach, AT; Firgo Heinrich, Vöcklabruck, AT;  
 (74) PATENTSERVIS BRATISLAVA, a. s., Bratislava, SK;  
 (86) PCT/AT95/00229  
 (87) WO96/20300  
**(54) Zvlákňovacie zariadenie**

- 7 (51) D04B 1/24, A41C 3/00**  
**(11) 284709**  
 (21) 856-98  
 (22) 19.6.1998  
 (24) 8.9.2005  
 (31) MI97A001503  
 (32) 25.6.1997  
 (33) IT  
 (40) 13.4.1999  
 (73) SANTONI S.p.A., Brescia, IT;  
 (72) Lonati Francesco, Brescia, IT; Lonati Ettore, Brescia, IT; Lonati Fausto, Brescia, IT; Lonati Tiberio, Brescia, IT;  
 (74) Bezák Marián, Ing., Bratislava, SK;  
**(54) Spôsob výroby pletených kusov s priechodom na vloženie podporného prvku a kus vyrobený týmto spôsobom**

**Trieda E**

- 7 (51) E03D 9/02, B65D 51/28**  
**(11) 284717**  
 (21) 771-98  
 (22) 5.12.1996  
 (24) 8.9.2005  
 (31) 195 46 734.5  
 (32) 14.12.1995  
 (33) DE  
 (40) 4.11.1998  
 (73) HENKEL KOMMANDITGESELLSCHAFT AUF AKTIEN, Düsseldorf, DE;  
 (72) Türk Erich, Langenfeld, DE; Mühlhausen Georg, Düsseldorf, DE;  
 (74) Majlingová Marta, Ing., Bratislava, SK;  
 (86) PCT/EP96/05445  
 (87) WO97/21882  
**(54) Predajná jednotka pozostávajúca z WC-košíka a doplnovacej fľaše**

- 7 (51) E04D 1/36, 13/16, B21D 31/04**  
**(11) 284685**  
 (21) 902-98  
 (22) 29.6.1998  
 (24) 8.9.2005  
 (31) 197 29 504.5  
 (32) 10.7.1997  
 (33) DE  
 (40) 11.2.1999  
 (73) Gehring Manfred, Dr., Freudenstadt, DE;  
 (72) Gehring Manfred, Dr., Freudenstadt, DE;  
 (74) ROTT, RŮŽIČKA & GUTTMANN, v. o. s., Bratislava, SK;  
**(54) Spôsob výroby nekonečných zvlínených kovových hrebeňových a nárožných tesniacich pásov a zariadenie na vykonávanie tohto spôsobu**

**Trieda F**

- 7 (51) F41H 5/04, A41D 31/00**  
**(11) 284680**  
 (21) 1336-99  
 (22) 3.4.1998  
 (24) 8.9.2005  
 (31) 1005731  
 (32) 4.4.1997  
 (33) NL  
 (40) 12.6.2000  
 (73) TEIJIN TWARON GmbH, Wuppertal, DE;  
 (72) Breukers Joseph Judith, Limbricht, NL;  
 (74) Majlingová Marta, Ing., Bratislava, SK;  
 (86) PCT/NL98/00188  
 (87) WO98/45662  
**(54) Materiál odolný proti vpichu, potiahnutý nosičový materiál, odevná vložka a ochranný odev obsahujúci tento materiál**

**Trieda G**

- 7 (51) G01B 5/25, G01M 17/013**  
**(11) 284702**  
 (21) 144-98  
 (22) 2.2.1998  
 (24) 8.9.2005  
 (31) 197 04 163.9  
 (32) 5.2.1997  
 (33) DE  
 (40) 11.1.1999  
 (73) Warkotsch Horst, Burgwedel, DE;  
 (72) Ohnesorge Axel, Burgwedel, DE;  
 (74) Bušová Eva, JUDr., Bratislava, SK;  
**(54) Držadlo na upevnenie meracej hlavy na ráfe kola vozidla**

**7 (51) G21C 17/035, G01F 23/22****(11) 284679**

(21) 733-2001

(22) 30.6.2000

(24) 8.9.2005

(31) 99123447

(32) 12.11.1999

(33) RU

(40) 7.1.2002

(73) Mitelman Mikhail Grigorievich, Moscow, RU;

(72) Mitelman Mikhail Grigorievich, Moscow, RU;

Aleshin Valentin Nikitovich, Moskovskaya obl.,

RU; Kopylov Oleg Grigorievich, Moskovskaya

obl., RU; Durnev Vladimir Nikolaevich, Mos-

cow, RU; Trotsenko Valery Mikhailovich, Mos-

cow, RU; Trenin Gagik Dmitrievich, Moscow,

RU; Zagadkin Vladimir Andreevich, Moscow,

RU; Kononovich Alina Alexandrovna, Moscow,

RU; Osipov Jury Olegovich, Moscow, RU; Vil-

fred Kharst, Mains, DE;

(74) Juran Svetozár, JUDr., Bratislava, SK;

(86) PCT/RU00/00265

(87) WO01/35421

**(54) Zariadenie na určovanie hladiny chladiaceho prostriedku v reaktore**

(51)	(11)	(51)	(11)	(51)	(11)	(51)	(11)
A01G 9/02	284692	A61L 15/32	284693	C03C 25/10	284701	C12P 17/02	284676
A01N 1/02	284688	A62C 4/02	284694	C07C 323/62	284715	C21B 13/00	284682
A47L 9/28	284698	B02C 4/02	284706	C07D 211/58	284691	C21B 13/14	284681
A61F 13/58	284687	B02C 4/02	284707	C07D 233/96	284704	C25D 3/12	284705
A61K 7/48	284710	B21C 1/22	284696	C07D 239/42	284675	D01F 2/00	284686
A61K 9/28	284690	B22D 19/14	284684	C07D 263/24	284703	D04B 1/24	284709
A61K 31/28	284711	B41M 1/18	284716	C07D 491/04	284689	E03D 9/02	284717
A61K 31/435	284708	B44C 1/22	284674	C07K 5/027	284714	E04D 1/36	284685
A61K 38/21	284712	B65D 85/32	284678	C07K 5/06	284695	F41H 5/04	284680
A61K 38/46	284677	C02F 1/52	284700	C08K 5/5333	284699	G01B 5/25	284702
A61K 47/42	284683	C02F 11/14	284697	C10L 1/22	284713	G21C 17/035	284679

**FB9A Zastavené konania o patentových prihláškach**

(21)	(21)	(21)	(21)
612-95	638-98	638-2000	695-2003
475-96	791-98	639-2000	703-2003
607-96	1309-98	893-2000	759-2003
953-96	1393-98	1236-2000	845-2003
1113-96	1569-98	1677-2000	909-2003
1504-96	1606-98	1743-2000	972-2003
1515-96	1638-98	2030-2000	1076-2003
330-97	427-99	408-2001	1128-2003
463-97	484-99	286-2002	1174-2003
892-97	708-99	352-2002	1194-2003
941-97	726-99	556-2002	1212-2003
961-97	1202-99	1086-2002	1241-2003
1051-97	1381-99	1337-2002	1250-2003
1195-97	1400-99	1512-2002	1268-2003
1459-97	1886-99	151-2003	1447-2003
1502-97	409-2000	197-2003	1581-2003
1741-97	456-2000	472-2003	

**FD9A Zastavené konania pre nezaplatenie poplatku**

(21)	(21)	(21)	(21)
1062-96	193-99	463-2000	872-2001
117-99	111-2000	613-2000	

**FC9A Zamietnuté patentové prihlášky**

(21)	(21)	(21)	(21)
4186-91	557-97	945-98	1648-99
559-94	942-97	1223-98	249-2000
1584-95	947-97	1304-98	352-2000
272-96	998-97	1492-98	1230-2000
400-96	1304-97	1574-98	1326-2000
779-96	1531-97	218-99	1615-2000
1608-96	1540-97	332-99	1892-2000
1672-96	1542-97	654-99	458-2002
71-97	1557-97	683-99	680-2002
73-97	1566-97	1322-99	
204-97	1794-97	1517-99	
358-97	238-98	1611-99	

**MK4A Zaniknuté patenty uplynutím doby platnosti**

(11)	Dátum zániku
279959	18.06.2005

**MM4A Zaniknuté patenty pre nezaplatenie udržiavacích poplatkov**

(11)	Dátum zániku	(11)	Dátum zániku	(11)	Dátum zániku	(11)	Dátum zániku
275773	12.12.2004	279601	18.12.2004	281788	18.12.2004	283529	19.12.2004
277930	31.12.2004	279695	02.12.2004	282035	16.12.2004	283605	19.12.2004
277969	31.12.2004	279977	06.12.2004	282045	20.12.2004	283694	06.12.2004
278112	03.12.2004	279988	06.12.2004	282191	05.12.2004	283715	10.12.2004
278477	13.09.2004	280392	14.12.2004	282540	27.12.2004	283764	05.12.2004
278617	20.12.2004	280475	03.06.2004	282566	15.12.2004	284162	31.12.2004
278707	20.12.2004	280497	31.12.2004	282767	05.12.2004	284172	03.08.2004
278937	29.12.2004	280779	08.12.2004	282820	12.12.2004	284194	16.08.2004
278951	27.12.2004	280844	29.12.2004	283359	30.12.2004	284196	17.08.2004
278993	13.12.2004	280858	29.12.2004	283385	22.12.2004	284200	18.08.2004
279229	10.12.2004	281361	04.12.2004	283414	24.12.2004		
279515	10.12.2004	281587	06.12.2004	283451	15.12.2004		

**PC9A Prevody a prechody práv na patentové prihlášky**

(11) <b>279638</b> (21) 926-94 (73) Alvern Media GmbH, Hamburg, DE; Predchádzajúci prihlasovateľ: ALVERN NORWAY A/S, Oslo, NO; Dátum uzavretia zmluvy: 13.6.2005 Dátum účinnosti voči tretím osobám: 28.7.2005	(11) <b>281709</b> (21) 1352-96 (73) Schering AG, Berlin, DE; Predchádzajúci prihlasovateľ: Jenapharm GmbH & Co. KG, Jena, DE; Dátum uzavretia zmluvy: 9.6.2005 Dátum účinnosti voči tretím osobám: 11.7.2005
(11) <b>279751</b> (21) 489-92 (73) KataLeuna GmbH Catalysts, Leuna, DE; Predchádzajúci prihlasovateľ: KataLeuna GmbH Catalysts, Leuna, DE; Ecolith-Zeolithe GmbH, Schwandorf, DE; Dátum uzavretia zmluvy: 16.3.2005 Dátum účinnosti voči tretím osobám: 28.7.2005	(11) <b>282678</b> (21) 467-99 (73) ILLINOIS TOOL WORKS INC., Glenview, Cook County, IL, US; Predchádzajúci prihlasovateľ: Korsnäs Bates A/S, Norresundby, DK; Dátum uzavretia zmluvy: 5.2.2004 Dátum účinnosti voči tretím osobám: 29.7.2005
(11) <b>280440</b> (21) 328-95 (73) ILLINOIS TOOL WORKS INC., Glenview, Cook County, IL, US; Predchádzajúci prihlasovateľ: Korsnäs Bates A/S, Norresundby, DK; Dátum uzavretia zmluvy: 5.2.2004 Dátum účinnosti voči tretím osobám: 29.7.2005	(11) <b>282912</b> (21) 540-97 (73) W-Ladme s. r. o., Brno, CZ; Predchádzajúci prihlasovateľ: Marguš Ludvík, Brno, CZ; Dátum uzavretia zmluvy: 20.6.2005 Dátum účinnosti voči tretím osobám: 28.7.2005
(11) <b>280582</b> (21) 877-94 (73) SAMSUNG Atofina Co., Ltd., Chungnam, KR; Open Joint-Stock Company "Research & Design Institute of Monomers with Pilot Plant" (OAO NIPIM), Tula, RU; Predchádzajúci prihlasovateľ: Samsung General Chemicals Co., Ltd., Chungcheongnam-do, KR; Open Joint-Stock Company "Research & Design Institute of Monomers with Pilot Plant" (OAO NIPIM), Tula, RU; Dátum uzavretia zmluvy: 22.4.2005 Dátum účinnosti voči tretím osobám: 27.6.2005	(11) <b>283030</b> (21) 1382-94 (73) Sara Lee Branded Apparel Italia S.r.l., Pomezia, Roma, IT; Predchádzajúci prihlasovateľ: SARA LEE BRANDED APPAREL ITA-LIA S. P. A., Pomezia, Rím, IT; Dátum účinnosti voči tretím osobám: 6.7.2005

- 
- (11) **283640**  
(21) 1751-99  
(73) GNB Gesellschaft für Nuklear-Service mbh,  
Essen, DE;  
Predchádzajúci prihlasovateľ: GNB Gesellschaft  
für Nuklearbehälter mbH, Essen, DE;  
Dátum účinnosti voči tretím osobám: 26.7.2005
- 

- (11) **284611**  
(21) 1874-2000  
(73) GNS Gesellschaft für Nuklear-Service mbH,  
Essen, DE;  
Predchádzajúci prihlasovateľ: GNB Gesellschaft  
für Nuklear-Behälter mbH, Essen, DE;  
Dátum účinnosti voči tretím osobám: 28.7.2005
- 

**TE4A****Zmeny adries**

- (11) **284485**  
(21) 1647-97  
(73) AMBI INC., Purchase, NY, US;  
Dátum zápisu do registra: 28.7.2005
- 

**TC4A****Zmeny mien**

- (11) **280440**  
(21) 328-95  
(73) Korsnäs Bates A/S, Norresundby, DK;  
Dátum zápisu do registra: 29.7.2005
- 

- (11) **280582**  
(21) 877-94  
(73) Samsung General Chemicals Co., Ltd., Chung-  
cheongnam-do, KR; Open Joint-Stock Company  
"Research & Design Institute of Monomers with  
Pilot Plant" (OAO NIPIM), Tula, RU;  
Dátum zápisu do registra: 27.6.2005
- 

- (11) **282678**  
(21) 467-99  
(73) Korsnäs Bates A/S, Norresundby, DK;  
Dátum zápisu do registra: 29.7.2005
- 

- (11) **282721**  
(21) 1514-96  
(73) GlaxoSmithkline S.p.A., Verona, IT;  
Dátum zápisu do registra: 27.6.2005
- 

- (11) **282722**  
(21) 47-99  
(73) GlaxoSmithkline S.p.A., Verona, IT;  
Dátum zápisu do registra: 27.6.2005
- 

- (11) **284358**  
(21) 49-98  
(73) Boehringer Ingelheim Pharma GmbH & Co. KG,  
Ingelheim am Rhein, DE;  
Dátum zápisu do registra: 8.7.2005
-



# ČASŤ

**EURÓPSKE PATENTY  
S URČENÍM PRE SLOVENSKÚ REPUBLIKU**

### Kódy na označovanie jednotlivých druhov dokumentov (Štandard WIPO ST. 16)

<b>T1</b> Preklad patentových nárokov európskej patentovej prihlášky	<b>T3</b> Preklad európskeho patentového spisu
<b>T2</b> Opravený preklad patentových nárokov európskej patentovej prihlášky	<b>T4</b> Opravený preklad európskeho patentového spisu
	<b>T5</b> Preklad zmeneného európskeho patentového spisu

### Číselné kódy na označovanie bibliografických údajov (Štandard WIPO ST. 9)

<b>(11)</b> Číslo dokumentu	<b>(71)</b> Meno (názov) prihlasovateľa (-ov)
<b>(21)</b> Číslo prihlášky	<b>(72)</b> Meno pôvodcu (-ov)
<b>(22)</b> Dátum podania prihlášky	<b>(73)</b> Meno (názov) majiteľa (-ov)
<b>(24)</b> Dátum nadobudnutia účinkov európskeho patentu	<b>(74)</b> Meno (názov) zástupcu (-ov)
<b>(31)</b> Číslo prioritnej prihlášky	<b>(86)</b> Číslo podania medzinárodnej prihlášky podľa PCT
<b>(32)</b> Dátum podania prioritnej prihlášky	<b>(87)</b> Číslo zverejnenia medzinárodnej prihlášky podľa PCT
<b>(33)</b> Krajina alebo regionálna organizácia priority	<b>(96)</b> Číslo a dátum podania európskej patentovej prihlášky
<b>(45)</b> Dátum sprístupnenia prekladu patentového spisu alebo zmeneného patentového spisu	<b>(97)</b> Číslo a dátum zverejnenia európskej patentovej prihlášky alebo vydania európskeho patentového spisu
<b>(46)</b> Dátum sprístupnenia prekladu patentových nárokov	
<b>(48)</b> Dátum sprístupnenia opraveného prekladu patentových nárokov alebo patentového spisu	
<b>(51)</b> Medzinárodné patentové triedenie	
<b>(54)</b> Názov	
<b>(62)</b> Číslo pôvodnej prihlášky v prípade vylúčenej prihlášky	

Poznámka:

Číslo uvádzané pred kódom (51) znamená verziu Medzinárodného patentového triedenia.

### Kódy na označovanie záhlaví oznámení publikovaných vo Vestníku ÚPV SR (Štandard WIPO ST. 17)

<b>BA9A</b> Sprístupnené preklady a opravené preklady patentových nárokov európskych patentových prihlášok
<b>SC4A</b> Sprístupnené preklady a opravené preklady európskych patentových spisov
<b>SC4A</b> Sprístupnené preklady zmenených európskych patentových spisov
<b>FA9A</b> Zastavené konania o európskych patentových prihláškach z dôvodu späťvzatia
<b>MA4A</b> Zaniknuté patenty vzdaním sa patentu
<b>MC4A</b> Zrušené patenty alebo čiastočne zrušené patenty
<b>MK4A</b> Zaniknuté patenty uplynutím doby platnosti
<b>MM4A</b> Zaniknuté patenty pre nezaplatenie udržiavacích poplatkov
<b>PC4A</b> Prevody a prechody práv
<b>PD4A</b> Zmeny dispozičných práv (zálohy) Zmeny dispozičných práv (ukončenie záloh)
<b>QA4A</b> Ponuky licencií
<b>QB4A</b> Licenčné zmluvy registrované alebo udelené
<b>QC4A</b> Ukončenie platnosti licenčných zmlúv

## Opravy a zmeny

### Opravy v európskych patentových prihláškach

- HA9A** Doplnenie pôvodcu (-ov)
- HB9A** Opravy mien
- HC9A** Zmeny mien
- HD9A** Opravy adries
- HE9A** Zmeny adries
- HF9A** Opravy dátumov
- HG9A** Opravy zatriedenia podľa MPT
- HH9A** Opravy chýb alebo zmeny všeobecne
- HK9A** Opravy tlačových chýb vo Vestníku ÚPV SR

### Opravy v európskych patentoch

- TA4A** Doplnenie pôvodcu (-ov)
- TB4A** Opravy mien
- TC4A** Zmeny mien
- TD4A** Opravy adries
- TE4A** Zmeny adries
- TF4A** Opravy dátumov
- TG4A** Opravy zatriedenia podľa MPT
- TH4A** Opravy chýb alebo zmeny všeobecne
- TK4A** Opravy tlačových chýb vo Vestníku ÚPV SR

**BA9A**

**Sprístupnené preklady patentových nárokov  
európskych patentových prihlášok**

(11)	(51)	(11)	(51)	(11)	(51)	(11)	(51)
1481084	C12Q 1/68	1505992	A61K 35/76	1542931	C02F 3/06	1542934	C02F 11/14

**Trieda A**

**7 (51) A61K 35/76, A61P 25/04, 29/00, 35/00**  
// **A61K 35:76, 31:00**  
**(11) 1505992**  
(96) 03722131.4, 7.5.2003  
(97) 1505992, 16.2.2005  
(31) 60/378 675, 60/443 177  
(32) 9.5.2002, 29.1.2003  
(33) US, US  
(71) Oncolytics Biotech Inc., Calgary, Alberta, CA;  
(72) MORRIS Donald, Calgary, Alberta, CA; COFFEY Matthew C., Calgary, Alberta, CA; THOMPSON Bradley G., Calgary, Alberta, CA;  
(74) Hörmannová Zuzana, Ing., Bratislava, SK;  
(86) PCT/CA03/00674  
(87) WO 03/094938  
**(54) Spôsob zníženia bolesti pomocou onkolytických vírusov**

**Trieda C**

**7 (51) C02F 3/06**  
**(11) 1542931**  
(96) 03772377.2, 24.9.2003  
(97) 1542931, 22.6.2005  
(31) 02/11860, 02/15384  
(32) 25.9.2002, 5.12.2002  
(33) FR, FR  
(71) Degremont, Rueil Malmaison, FR;  
(72) Deleris Stéphane, Chatou, FR; Lebrun Thierry, Villecresne, FR;  
(74) Majlingová Marta, Ing., Bratislava, SK;  
(86) PCT/FR2003/002806  
(87) WO 2004/028979  
**(54) Spôsob znižovania tvorby usadenín s fixovanými biologickými kultúrami v mestskej alebo priemyselnej čistiackej stanici odpadových vôd a zariadenie na uskutočňovanie tohto spôsobu**

**7 (51) C02F 11/14**  
**(11) 1542934**  
(96) 03798216.2, 23.9.2003  
(97) 1542934, 22.6.2005  
(31) 02/11788  
(32) 24.9.2002  
(33) FR  
(71) Degremont, Rueil Malmaison, FR;  
(72) Langlais Chrystelle, Le Pecq, FR; Cordier Michel, Nanterre, FR;  
(74) Majlingová Marta, Ing., Bratislava, SK;  
(86) PCT/FR2003/002796  
(87) WO 2004/028986  
**(54) Spôsob čistenia odpadovej vody membránovým bioreaktorom**

**7 (51) C12Q 1/68, C12N 5/10, C12Q 1/70, C12N 7/02**  
**(11) 1481084**  
(96) 03704136.5, 26.2.2003  
(97) 1481084, 1.12.2004  
(31) 0360730P  
(32) 28.2.2002  
(33) US  
(71) Oncolytics Biotech Inc., Calgary, Alberta, CA;  
(72) COFFEY Matthew C., Calgary, Alberta, CA;  
(74) Bezák Marián, Ing., Bratislava, SK;  
(86) PCT/CA2003/000264  
(87) WO 2003/072811  
**(54) Použitie ribozýmov pri detekcii cudzích agens**

(51)	(11)	(51)	(11)	(51)	(11)	(51)	(11)
A61K 35/76	1505992	C02F 3/06	1542931	C02F 11/14	1542934	C12Q 1/68	1481084

## SC4A Sprístupnené preklady európskych patentových spisov

(11)	(51)	(11)	(51)	(11)	(51)	(11)	(51)
139	C07D417/12	148	B67C 7/00	157	C07C 29/17	166	A01M 1/20
140	E06B 11/08	149	A61K 9/00	158	H01R 4/36	167	C07D209/42
141	H04Q 7/36	150	A61B 17/74	159	F03D 1/06	168	A61K 31/501
142	B27N 7/00	151	A61L 26/00	160	A23L 1/30	169	A61B 10/00
143	B63B 3/02	152	H05K 3/40	161	F16D 69/02	170	A61K 31/381
144	A61K 9/22	153	A47C 17/62	162	B01J 2/00	171	C07D209/96
145	A01N 43/56	154	B29C 65/74	163	A61K 31/565	172	B41J 2/175
146	B60R 13/08	155	C21D 8/12	164	C22C 38/44		
147	A01N 43/32	156	C07D311/02	165	A61K 6/00		

### Trieda A

#### 7 (51) A01M 1/20, 1/24

##### (11) E 166

(96) 02758173, 5.7.2002

(97) 1411764, 29.12.2004

(24) 29.12.2004

(31) 200101060

(32) 5.7.2001

(33) DK

(73) Disease Control Textiles APS, Kolding, DK;

(72) BAUER Burkhard, Uchte, DE; SKOVMAND Ole, Montpellier, FR;

(74) PATENTSERVIS BRATISLAVA, a. s., Bratislava, SK;

(86) PCT/DK2002/000466

(87) WO 2003/003827

##### (54) Oplotenie

#### 7 (51) A01N 43/32 // (A01N 43/32, 47:24, 43:88, 43:54 // A01N 37:50

##### (11) E 147

(96) 02776967.8, 3.9.2002

(97) 1427284, 8.6.2005

(24) 8.6.2005

(31) 10144991

(32) 12.9.2001

(33) DE

(73) BASF AKTIENGESELLSCHAFT, Ludwigshafen, DE;

(72) AMMERMANN Eberhard, Heppenheim, DE; STIERL Reinhard, Freinsheim, DE; LORENZ Gisela, Neustadt, DE; STRATHMANN Siegfried, Limburgerhof, DE; STAMMLER Gerd, Dossenheim, DE; SCHELBERGER Klaus, Gönningheim, DE; BIRNER Erich, Altleiningen, DE; APPEL Josef, Mutterstadt, DE;

(74) Žovicová Viera, Mgr., Bratislava, SK;

(86) PCT/EP2002/009835

(87) WO 2003/022053

##### (54) Fungicídne zmesi

#### 7 (51) A01N 43/56 // A01N 43:56, 61:00

##### (11) E 145

(96) 02803365.2, 13.11.2002

(97) 1453379, 30.3.2005

(24) 30.3.2005

(31) 10157339

(32) 22.11.2001

(33) DE

(73) Bayer CropScience GmbH, Frankfurt, DE;

(72) HUFF Hans Philipp, Eppstein, DE; SCHMITT Monika, Frankfurt am Main, DE; WILLMS Lot-har, Hofheim, DE; VAN ALMSICK Andreas, Karben, DE; HACKER Erwin, Hochheim, DE; BIERINGER Hermann, Eppstein, DE;

(74) Hörmannová Zuzana, Ing., Bratislava, SK;

(86) PCT/EP2002/012672

(87) WO 2003/043422

##### (54) Synergický herbicídny prostriedok obsahujúci herbicídy zo skupiny benzoylpyrazolov

#### 7 (51) A23L 1/30, 2/38, 2/52, 1/304, 1/302

##### (11) E 160

(96) 02799375.7, 25.9.2002

(97) 1429628, 27.4.2005

(24) 27.4.2005

(31) 15342001

(32) 27.9.2001

(33) AT

(73) NUTROPIA Ernährungsmedizinische Forschungs GmbH, Unternberg, AT;

(72) FUCHS Norbert, Mariapfarr, AT; KÖSSLER Peter, Mariapfarr, AT;

(74) Hörmannová Zuzana, Ing., Bratislava, SK;

(86) PCT/AT2002/000279

(87) WO 2003/026444

##### (54) Zmes mikroživín obsahujúca bázu

#### 7 (51) A47C 17/62, 17/52, 19/20

##### (11) E 153

(96) 02801326.6, 10.10.2002

(97) 1434508, 29.12.2004

(24) 29.12.2004

(31) 10150162

(32) 11.10.2001

(33) DE

(73) Müller Bernhard C., München, DE;

(72) Müller Bernhard C., München, DE;

(74) ROTT, RŮŽIČKA & GUTTMANN, v. o. s., Bratislava, SK;

(86) PCT/EP2002/011381

(87) WO 2003/032781

##### (54) Multifunkčný nábytok

**7 (51) A61B 10/00**  
**(11) E 169**  
 (96) 03011430.0, 20.5.2003  
 (97) 1413253, 27.4.2005  
 (24) 27.4.2005  
 (31) 10250071  
 (32) 25.10.2002  
 (33) DE  
 (73) SOMATEX Medical Technologies GmbH, Teltow, DE;  
 (72) Dunker Thomas, Teltow, DE; Kniep Frank, Grossbeeren/OT Kleinbeeren, DE; Hornscheidt Dirk, Berlin, DE; Rishmawi Suhail, Berlin, DE;  
 (74) Guniš Jaroslav, Mgr., Bratislava, SK;  
**(54) Záchytné zariadenie bioptickej vzorky pre bioptickú kanylu**

**7 (51) A61B 17/74, 17/86**  
**(11) E 150**  
 (96) 02778566.6, 16.10.2002  
 (97) 1435862, 4.5.2005  
 (24) 4.5.2005  
 (31) 978002  
 (32) 17.10.2001  
 (33) US  
 (73) SYNTHES AG Chur, Chur, CH;  
 (72) ROTH Christoph Andreas, West Chester, US; HALL Harry T. IV, Downington, US;  
 (74) Bušová Eva, JUDr., Bratislava, SK;  
 (86) PCT/US2002/032923  
 (87) WO 2003/032853  
**(54) Zariadenie na fixovanie kosti**

**7 (51) A61K 6/00, 9/20, 31/567**  
**(11) E 165**  
 (96) 04737220.6, 19.5.2004  
 (97) 1499278, 1.6.2005  
 (24) 1.6.2005  
 (31) 03101500  
 (32) 23.5.2003  
 (33) EP  
 (73) Akzo Nobel N.V., Arnhem, NL;  
 (72) DE HAAN Pieter, Oss, NL;  
 (74) Majlingová Marta, Ing., Bratislava, SK;  
 (86) PCT/EP2004/050852  
 (87) WO 2004/103378  
**(54) Farmaceutická dávková forma s okamžitým uvoľňovaním obsahujúca polymorfný tibolón**

**7 (51) A61K 9/00, 9/58, 9/60, A61L 2/08, B65B 55/00**  
**(11) E 149**  
 (96) 02754897.3, 17.7.2002  
 (97) 1406590, 27.4.2005  
 (24) 27.4.2005  
 (31) 10135144  
 (32) 19.7.2001  
 (33) DE  
 (73) Veritas AG, Gelnhausen, DE;  
 (72) LUDWIG Hans-Josef, Gelnhausen-Meerholz, DE; HEMMER Bernd, Vallendar, DE; MERTENS Wilfried, Gleichamberg, DE;  
 (74) Bušová Eva, JUDr., Bratislava, SK;  
 (86) PCT/EP2002/007938  
 (87) WO 2003/007911  
**(54) Spôsob výroby výrobkov z polymérnych látok s medikamentóznym depotným účinkom**

**7 (51) A61K 9/22, 9/46, 31/00**  
**(11) E 144**  
 (96) 02792887.8, 4.12.2002  
 (97) 1450770, 30.3.2005  
 (24) 30.3.2005  
 (31) 0129117  
 (32) 5.12.2001  
 (33) GB  
 (73) GLAXO GROUP LIMITED, Greenford, Middlesex, GB;  
 (72) Baker Robert William, Ware, Hertfordshire, GB; Dow Alan David, Ware, Hertfordshire, GB; Summers Simon John, Ware, Hertfordshire, GB; Westrup Julian, Harlow, Essex, GB;  
 (74) Bušová Eva, JUDr., Bratislava, SK;  
 (86) PCT/EP2002/013715  
 (87) WO 2003/047552  
**(54) Farmaceutická kompozícia obsahujúca agonistu receptora 5HT1**

**7 (51) A61K 31/381, 47/00, A61P 25/16**  
**(11) E 170**  
 (96) 02026871.0, 2.12.2002  
 (97) 1426049, 18.5.2005  
 (24) 18.5.2005  
 (73) SCHWARZ PHARMA AG, Monheim, DE;  
 (72) Wolff Hans-Michael, Dr., Monheim, DE; Bouwstra Johanna Aaltje, Barendrecht, NL; Li Gai Ling, Leiden, GB; Nugroho Akhmad Kharis, Leiden, NL;  
 (74) Bušová Eva, JUDr., Bratislava, SK;  
**(54) Ióntoforézny prenos rotigotínu pre liečbu Parkinsonovej choroby**

**7 (51) A61K 31/501, 45/00, 31/403, 31/138, A61P 9/04**  
**(11) E 168**  
 (96) 02743321.8, 4.7.2002  
 (97) 1408977, 15.6.2005  
 (24) 15.6.2005  
 (31) 20011464  
 (32) 4.7.2001  
 (33) FI  
 (73) ORION CORPORATION, Espoo, FI;  
 (72) PÖDER Pentti, Espoo, FI; HAIKALA Heimo, Espoo, FI;  
 (74) Tomeš Pavol, Ing., Bratislava, SK;  
 (86) PCT/FI2002/000606  
 (87) WO 2003/007962  
**(54) Kombinačná terapia na liečenie srdcového zlyhania**

**7 (51) A61K 31/565**  
**(11) E 163**  
 (96) 02783334.2, 26.11.2002  
 (97) 1448207, 27.4.2005  
 (24) 27.4.2005  
 (31) 0105173  
 (32) 27.11.2001  
 (33) HU  
 (73) RICHTER GEDEON VEGYÉSZETI GYÁR RT., Budapest, HU;  
 (72) VAN LOOK Paul F. A., Geneva, CH; BALOGH Illésné, Budapest, HU; KOMANDI Katalin, Budapest, HU; NEMES László, Budapest, HU; SZABO Zsolt, Csömör, HU;  
 (74) ROTT, RŮŽIČKA & GUTTMANN, v. o. s., Bratislava, SK;

- (86) PCT/HU2002/000129  
 (87) WO 2003/045397  
**(54) Režim dávkovania a farmaceutická kompozícia na pohotovostnú kontracepciu**

---

**7 (51) A61L 26/00**

- (11) E 151**  
 (96) 03755884.8, 16.7.2003  
 (97) 1439866, 16.3.2005  
 (24) 16.3.2005  
 (31) 0216427  
 (32) 16.7.2002  
 (33) GB  
 (73) Advanced Biotechnologies Inc., Silverdale, US;  
 (72) BERLAT Alvin, Silverdale, US;  
 (74) PATENTSERVIS BRATISLAVA, a. s., Bratislava, SK;  
 (86) PCT/GB2003/003085  
 (87) WO 2004/006972  
**(54) Povlak na rany**

---

**Trieda B**

---

**7 (51) B01J 2/00, 2/16**

- (11) E 162**  
 (96) 02774690.8, 8.10.2002  
 (97) 1436074, 4.5.2005  
 (24) 4.5.2005  
 (31) 10150325  
 (32) 15.10.2001  
 (33) DE  
 (73) Degussa AG, Düsseldorf, DE;  
 (72) ALT Hans Christian, Gelnhausen, DE; HARTHUN Andreas, Mömbris, DE; LÜTHI Joachim, Königswinter, DE; GÖLZ Andreas, Rodenbach, DE; SCHULZE Stefan, Essen, DE; WILLE Martin, Frankfurt, DE;  
 (74) Bušová Eva, JUDr., Bratislava, SK;  
 (86) PCT/EP2002/011252  
 (87) WO 2003/033125  
**(54) Spôsob výroby alebo obalovania granúl**

---

**7 (51) B27N 7/00**

- (11) E 142**  
 (96) 02016411.7, 22.7.2002  
 (97) 1384559, 16.3.2005  
 (24) 16.3.2005  
 (73) Fritz Egger GmbH & Co, Unterradlberg, AT;  
 (72) Reiter Bruno, St. Johann i.Tirol, AT;  
 (74) Bušová Eva, JUDr., Bratislava, SK;  
**(54) Drevotrieková doska so zhutnenou okrajovou hranou**

---

**7 (51) B29C 65/74, 65/08, B26D 1/14, 7/08**

- (11) E 154**  
 (96) 02792997.5, 13.12.2002  
 (97) 1453657, 30.3.2005  
 (24) 30.3.2005  
 (31) 10161723  
 (32) 15.12.2001  
 (33) DE

- (73) Rinco Ultrasonics AG, Romanshorn, CH;  
 (72) SZUCHER Attila, Hauptwil, CH;  
 (74) Hörmann Tomáš, Ing., Bratislava, SK;  
 (86) PCT/EP2002/014195  
 (87) WO 2003/051612  
**(54) Sonotróda na opracovanie obrobkov rezaním a zváraním**

---

**7 (51) B41J 2/175**

- (11) E 172**  
 (96) 02763551.5, 27.8.2002  
 (97) 1429926, 9.3.2005  
 (24) 9.3.2005  
 (31) 966593  
 (32) 28.9.2001  
 (33) US  
 (73) Hewlett-Packard Company, Palo Alto, California, US;  
 (72) BROWNING Robert N. K., Corvallis, US; DRIGGERS Matt G., Vancouver, US; STATHEM Ralph L., Lebanon, US; TUCKER Mark Daniel, Corvallis, US; MAHONEY Patrick G., Philomath, US;  
 (74) Hörmann Tomáš, Ing., Bratislava, SK;  
 (86) PCT/US2002/027350  
 (87) WO 2003/029010  
**(54) Spojovací obvod**

---

**7 (51) B60R 13/08, B29C 70/74, F02B 77/13, B29C 49/20**

- (11) E 146**  
 (96) 03016132.7, 16.7.2003  
 (97) 1393982, 13.4.2005  
 (24) 13.4.2005  
 (31) 20213410 U  
 (32) 28.8.2002  
 (33) DE  
 (73) Carcoustics Tech Center GmbH, Leverkusen, DE;  
 (72) Brück Eduard, Leverkusen, DE; Loof Rolf, Bonn, DE; Klein Heiko, Solingen-Merscheid, DE;  
 (74) Bušová Eva, JUDr., Bratislava, SK;  
**(54) Konštrukčný prvok do motorových vozidiel tlmiaci zvuk**

---

**7 (51) B63B 3/02, F16B 5/08, B23K 33/00**

- (11) E 143**  
 (96) 02767684.0, 3.10.2002  
 (97) 1436190, 8.6.2005  
 (24) 8.6.2005  
 (31) 0124734  
 (32) 15.10.2001  
 (33) GB  
 (73) Intelligent Engineering (Bahamas) Limited, Nassau, BS;  
 (72) WILSON Howard Mackenzie, Lymington, GB; KENNEDY Stephen J., Ottawa, Ontario, CA;  
 (74) Tomeš Pavol, Ing., Bratislava, SK;  
 (86) PCT/GB2002/004470  
 (87) WO 2003/033337  
**(54) Spojka pre stavebné vrstvené doskové členy**

**7 (51) B67C 7/00****(11) E 148**

(96) 04012550.2, 14.9.2002

(97) 1449809, 11.5.2005

(24) 11.5.2005

(31) 10145455

(32) 14.9.2001

(33) DE

(73) Kronos AG, Neutraubling, DE;

(72) Eder Erich, Donaustauf, DE;

(74) Guniš Jaroslav, Mgr., Bratislava, SK;

**(54) Stroj na dekorovanie výrobkov**

(72) CSIKOS Eva, Budapest, HU; GÖNCZI Csaba, Budapest, HU; HAJDU Felix, Budapest, HU; HERMECZ István, Budapest, HU; HEJA Gergely, Szentendre, HU; HEJA Gergelyné, Szentendre, HU; MAJLATH Csilla, Budapest, HU; NAGY Lajos, Szentendre, HU; SANTANE CSUTOR Andrea, Budapest, HU; SZOMOR Tiborné, Budapest, HU; SZVOBODA Györgyné, Dunakeszi, HU;

(74) Čechvalová Dagmar, Bratislava, SK;

(86) PCT/HU2002/000075

(87) WO 2003/011827

**(54) Spôsob prípravy derivátov 3-spiro'cyklohexán-1,3'-3H!indolin-2'-onu!****Trieda C****7 (51) C07C 29/17, 31/125****(11) E 157**

(96) 02027070.8, 3.12.2002

(97) 1318131, 6.7.2005

(24) 6.7.2005

(31) 10160142

(32) 7.12.2001

(33) DE

(73) BASF AKTIENGESELLSCHAFT, Ludwigshafen, DE;

(72) Funke Frank, Dr., Mannheim, DE; Gerlach Till, Dr., Ludwigshafen, DE; Ebel Klaus, Dr., Lampertheim, DE; Unverricht Signe, Dr., Mannheim, DE; Haese Frank, Dr., Lamsheim, DE; Burkart Kirsten, Ludwigshafen, DE; Göbbel Hans-Georg, Dr., Kallstadt, DE;

(74) Žovicová Viera, Mgr., Bratislava, SK;

**(54) Spôsob prípravy tetrahydrogeraniolu****7 (51) C07D 311/02, 409/04, A61K 31/352, 31/381, A61P 5/30****(11) E 156**

(96) 02805117.5, 12.12.2002

(97) 1453820, 1.6.2005

(24) 1.6.2005

(31) 341441 P

(32) 13.12.2001

(33) US

(73) Wyeth, Madison, New Jersey, US;

(72) MEWSHAW Richard Eric, King of Prussia, US; EDSALL Richard James, Quakertown, US; COHN Stephen Todd, Reading, US; HARRIS Heather Anne, Phoenixville, US; KEITH James Carl Jr., Andover, US; ALBERT Leo Massillamoney, Burlington, US;

(74) Majlingová Marta, Ing., Bratislava, SK;

(86) PCT/US2002/039802

(87) WO 2003/051863

**(54) Substituované 6H-dibezo[ch]chromény ako estrogénové látky****7 (51) C07D 209/42, C07K 5/02, 5/06****(11) E 167**

(96) 03291420.2, 13.6.2003

(97) 1354876, 27.4.2005

(24) 27.4.2005

(73) Les Laboratoires Servier, Courbevoie Cedex, FR;

(72) Dubuffet Thierry, Bolbec, FR; Langlois Pascal, Saint Jean de la Neuville, FR;

(74) ROTT, RŮŽIČKA &amp; GUTTMANN, v. o. s., Bratislava, SK;

**(54) Spôsob syntézy kyseliny (2S, 3aS, 7aS)-perhydroindol-2-karboxylovej a jej esterov a ich použitie pri syntéze perindoprilu****7 (51) C07D 417/12, 263/56, 277/64, 413/12, 413/04, 271/06, 417/14, 413/14, A61K 31/496, A61P 9/00, 3/10****(11) E 139**

(96) 02756522.5, 18.7.2002

(97) 1406898, 6.4.2005

(24) 6.4.2005

(31) 306621 P

(32) 19.7.2001

(33) US

(73) CV THERAPEUTICS, INC., Palo Alto, US;

(72) IBRAHIM Prabha, Mountain View, US; SHENK Kevin, Palo Alto, US; ELZEIN Elfatih, Fremont, US; PALLE Venkata, DLF-Phase II Gurgaon, IN; ZABLOCKI Jeff, Mountain View, US; REHDER Kenneth, Durham, US;

(74) Bušová Eva, JUDr., Bratislava, SK;

(86) PCT/US2002/022897

(87) WO 2003/008411

**(54) Substituované zlúčeniny piperazínu a ich použitie ako inhibítory oxidácie mastných kyselín****7 (51) C07D 209/96, A61K 31/40, A61P 7/10, 9/00****(11) E 171**

(96) 02755383.3, 25.7.2002

(97) 1421064, 11.5.2005

(24) 11.5.2005

(31) 0103122, 0202193

(32) 31.7.2001, 4.7.2002

(33) HU, HU

(73) Sanofi-Aventis, Paris, FR;



**7 (51) C21D 8/12****(11) E 155**

(96) 02779558.2, 14.11.2002

(97) 1444372, 23.2.2005

(24) 23.2.2005

(31) 10156059

(32) 16.11.2001

(33) DE

(73) ThyssenKrupp Stahl AG, Duisburg, DE;

(72) FISCHER Olaf, Bochum, DE; FRIEDRICH Karl Ernst, Moers, DE; RASIM Wolfgang A., Gerdern, DE; SCHNEIDER Jürgen, Bochum, DE; WUPPERMANN Carl-Dieter, Krefeld, DE;

(74) Bušová Eva, JUDr., Bratislava, SK;

(86) PCT/EP2002/012754

(87) WO 2003/042416

**(54) Spôsob výroby elektroplechu s neorientovaným zrnom****7 (51) C22C 38/44, 38/46, 38/58, 38/60, 38/42****(11) E 164**

(96) 03740548.7, 1.4.2003

(97) 1490526, 15.6.2005

(24) 15.6.2005

(31) 0204115

(32) 3.4.2002

(33) FR

(73) INDUSTRIEL FRANCE, Puteaux, FR;

(72) BEGUINOT Jean, Le Creusot, FR;

(74) Tomeš Pavol, Ing., Bratislava, SK;

(86) PCT/FR2003/001013

(87) WO 2003/083153

**(54) Blok ocele na výrobu foriem na vstrekovanie plastov alebo na výrobu dielov na tvarovanie kovov****Trieda E****7 (51) E06B 11/08****(11) E 140**

(96) 03103712.0, 7.10.2003

(97) 1416116, 20.4.2005

(24) 20.4.2005

(31) 67102 U

(32) 9.10.2002

(33) AT

(73) Karl Gotschlich Maschinenbau Ges.m.b.H, Wien, AT;

(72) Wotke Andreas, Wien, AT;

(74) Hörmann Tomáš, Ing., Bratislava, SK;

**(54) Otočná závora****Trieda F****7 (51) F03D 1/06, 7/02, 11/00, F16C 33/66****(11) E 159**

(96) 02796262.0, 22.8.2002

(97) 1423606, 20.4.2005

(24) 20.4.2005

(31) 10141667

(32) 25.8.2001

(33) DE

(73) Wobben Aloys, Aurich, DE;

(72) Wobben Aloys, Aurich, DE;

(74) ROTT, RŮŽIČKA &amp; GUTTMANN, v. o. s., Bratislava, SK;

(86) PCT/EP2002/009367

(87) WO 2003/019004

**(54) Mazanie zariadenia na nastavenie uhla sklonu listu rotora veternej turbíny****7 (51) F16D 69/02, B29C 59/10, C04B 41/00****(11) E 161**

(96) 02798717.1, 12.9.2002

(97) 1432928, 13.4.2005

(24) 13.4.2005

(31) 10145442, 10200240

(32) 14.9.2001, 5.1.2002

(33) DE, DE

(73) TMD Friction GmbH, Leverkusen, DE;

(72) HOGENKAMP Wolfgang, Remscheid, DE;

(74) ROTT, RŮŽIČKA &amp; GUTTMANN, v. o. s., Bratislava, SK;

(86) PCT/EP2002/010259

(87) WO 2003/025416

**(54) Spôsob a zariadenie na tepelné spracovanie polotovaru****Trieda H****7 (51) H01R 4/36, 31/08****(11) E 158**

(96) 03000305.7, 9.1.2003

(97) 1331693, 8.6.2005

(24) 8.6.2005

(31) 20200973 U

(32) 24.1.2002

(33) DE

(73) Weidmüller Interface GmbH &amp; Co., Detmold, DE;

(72) Ude Jürgen, Breuberg, DE; Steinmetz Klaus, Flörsheim, DE;

(74) Bezák Marián, Ing., Bratislava, SK;

**(54) Pripojovacia svorková lišta****7 (51) H04Q 7/36****(11) E 141**

(96) 02380217.6, 23.10.2002

(97) 1313339, 18.5.2005

(24) 18.5.2005

(31) 200102344

(32) 23.10.2001

(33) ES

(73) Telefonica, S.A., Madrid, ES;

(72) Marino Aunon Jesus, Madrid, ES; Ruiz Aragon Pilar, Madrid, ES; Fillmore David, Madrid, ES;

(74) Bušová Eva, JUDr., Bratislava, SK;

**(54) Rádiové signálne zariadenie UMTS****7 (51) H05K 3/40, G06K 19/077, B26D 7/27****(11) E 152**

(96) 02791679.0, 14.11.2002

(97) 1449415, 16.3.2005

(24) 16.3.2005

(31) 10156395

(32) 16.11.2001

(33) DE

- (73) Giesecke & Devrient GmbH, München, DE;  
 (72) USNER Jürgen, München, DE; WELLING Ando, Isen, DE;  
 (74) Bušová Eva, JUDr., Bratislava, SK;  
 (86) PCT/EP2002/012774  
 (87) WO 2003/043394  
 (54) **Spôsob a zariadenie na prekontaktovanie substrátov a dosiek s plošnými spojmi**

(51)	(11)	(51)	(11)	(51)	(11)	(51)	(11)
A01M 1/20	166	A61K 9/22	144	B60R 13/08	146	C22C 38/44	164
A01N 43/32	147	A61K 31/381	170	B63B 3/02	143	E06B 11/08	140
A01N 43/56	145	A61K 31/501	168	B67C 7/00	148	F03D 1/06	159
A23L 1/30	160	A61K 31/565	163	C07C 29/17	157	F16D 69/02	161
A47C 17/62	153	A61L 26/00	151	C07D 209/42	167	H01R 4/36	158
A61B 10/00	169	B01J 2/00	162	C07D 209/96	171	H04Q 7/36	141
A61B 17/74	150	B27N 7/00	142	C07D 311/02	156	H05K 3/40	152
A61K 6/00	165	B29C 65/74	154	C07D 417/12	139		
A61K 9/00	149	B41J 2/175	172	C21D 8/12	155		

**HF9A****Opravy dátumov**

- (11) **E 136**  
 (32) **27.9.2001, 31.10.2001**  
 Vestník č. 8/2005 - SC4A, str. 37

# ČASŤ

ÚŽITKOVÉ VZORY

## Kódy na označovanie jednotlivých druhov dokumentov (Štandard WIPO ST. 16)

**U - Zapísané** úžitkové vzory podľa zákona č. 478/1992  
Zb. o úžitkových vzoroch v znení zákona NR SR  
č. 90/93 Z. z. o opatreniach v oblasti priemyselného  
vlastníctva

## Číselné kódy na označovanie bibliografických údajov (Štandard WIPO ST. 9)

<b>(11)</b> Číslo dokumentu	<b>(51)</b> Medzinárodné patentové triedenie
<b>(21)</b> Číslo prihlášky	<b>(54)</b> Názov
<b>(22)</b> Dátum podania prihlášky	<b>(62)</b> Číslo pôvodnej prihlášky v prípade vylúčenej prihlášky
<b>(24)</b> Dátum nadobudnutia účinkov úžitkového vzoru	<b>(67)</b> Číslo pôvodnej prihlášky v prípade odbočenia
<b>(31)</b> Číslo prioritnej prihlášky	<b>(72)</b> Meno pôvodcu (-ov)
<b>(32)</b> Dátum podania prioritnej prihlášky	<b>(73)</b> Meno (názov) majiteľa (-ov)
<b>(33)</b> Krajina alebo regionálna organizácia priority	<b>(74)</b> Meno (názov) zástupcu (-ov)
<b>(45)</b> Dátum oznámenia o zápise úžitkového vzoru	<b>(86)</b> Číslo podania medzinárodnej prihlášky podľa PCT
<b>(47)</b> Dátum zápisu a sprístupnenia úžitkového vzoru verejnosti	<b>(87)</b> Číslo zverejnenia medzinárodnej prihlášky podľa PCT

Poznámka:

Číslo uvádzané pred kódom **(51)** znamená verziu Medzinárodného patentového triedenia.

## Kódy na označovanie záhlaví oznámení publikovaných vo Vestníku ÚPV SR (Štandard WIPO ST. 17)

<b>FG1K</b>	Zapísané úžitkové vzory
<b>MA1K</b>	Zaniknuté úžitkové vzory vzdáním sa
<b>MC1K</b>	Vymazané úžitkové vzory
<b>MG1K</b>	Čiastočne vymazané úžitkové vzory
<b>MK1K</b>	Zaniknuté úžitkové vzory uplynutím doby platnosti
<b>MM1K</b>	Zaniknuté úžitkové vzory pre nezaplatenie poplatkov za predĺženie platnosti
<b>ND1K</b>	Predĺženie platnosti úžitkových vzorov
<b>PC1K</b>	Prevody a prechody práv
<b>PD1K</b>	Zmeny dispozičných práv na úžitkové vzory (zálohy) Zmeny dispozičných práv na úžitkové vzory (ukončenie záloh)
<b>QB1K</b>	Licenčné zmluvy registrované alebo udelené
<b>QC1K</b>	Ukončenie platnosti licenčných zmlúv
<b>SB1K</b>	Zapísané úžitkové vzory do registra po odtajnení
<b>TA1K</b>	Doplnenie pôvodcu (-ov)
<b>TB1K</b>	Opravy mien
<b>TC1K</b>	Zmeny mien
<b>TD1K</b>	Opravy adries
<b>TE1K</b>	Zmeny adries
<b>TF1K</b>	Opravy dátumov
<b>TG1K</b>	Opravy zatriedenia podľa MPT
<b>TH1K</b>	Opravy chýb alebo zmeny všeobecne
<b>TK1K</b>	Opravy tlačových chýb vo Vestníku ÚPV SR

## FG1K

## Zapísané úžitkové vzory

(11)	(51)	(11)	(51)	(11)	(51)	(11)	(51)
4233	G09F 23/00	4241	F24C 15/00	4249	F16M 13/00	4257	B66F 7/02
4234	B65D 27/00	4242	G01R 19/00	4250	F24F 7/10	4258	D01D 4/00
4235	B65D 27/34	4243	H01H 43/00	4251	G09F 23/00	4259	B65D 19/20
4236	B65D 27/00	4244	B65D 81/38	4252	E04G 13/02	4260	B27C 1/00
4237	B65D 27/34	4245	F41J 7/04	4253	A01K 47/06	4261	B62K 15/00
4238	G08G 1/00	4246	F41J 5/056	4254	F02B 45/00	4262	E06B 5/10
4239	C04B 18/24	4247	G09F 15/00	4255	C02F 11/00	4263	A63K 3/00
4240	F42C 9/16	4248	B42C 11/06	4256	C10B 31/02		

**Trieda A****7 (51) A01K 47/06****(11) 4253**

(21) 93-2005

(22) 18.4.2005

(24) 21.7.2005

(47) 21.7.2005

(72) Staroň Igor, Ing., Liptovský Mikuláš, SK;

(73) Staroň Igor, Ing., Liptovský Mikuláš, SK;

**(54) Včelársky výklz****7 (51) A63K 3/00****(11) 4263**

(21) 5044-2005

(22) 16.5.2005

(24) 22.7.2005

(47) 22.7.2005

(72) Kováč Július, Bratislava, SK;

(73) Kováč Július, Bratislava, SK;

(74) Kováčik Štefan, Ing., Bratislava, SK;

**(54) Bezpečnostný hák k parkúrovým prekážkam****Trieda B****7 (51) B27C 1/00****(11) 4260**

(21) 142-2005

(22) 17.6.2005

(24) 22.7.2005

(47) 22.7.2005

(72) Dragančík Jindřich, Ing., Krnov, CZ;

(73) Dragančík Jindřich, Ing., Krnov, CZ;

(74) Gažík Igor, JUDr., Prievidza, SK;

**(54) Združená frézovacia stolica****7 (51) B42C 11/06****(11) 4248**

(21) 5042-2005

(22) 4.5.2005

(24) 21.7.2005

(47) 21.7.2005

(72) Zedek Ladislav, Ing., Bratislava, SK;

(73) WIT, s. r. o., Pezinok, SK;

(74) Litváková Edita, Ing., Bratislava, SK;

**(54) Prednkladač knižných blokov****7 (51) B62K 15/00****(11) 4261**

(21) 147-2005

(22) 20.6.2005

(24) 22.7.2005

(47) 22.7.2005

(72) Šálek Tibor, Ing., Banská Bystrica, SK;

(73) Šálek Tibor, Ing., Banská Bystrica, SK;

**(54) Trojuholníkový skladač bicykel****7 (51) B65D 19/20****(11) 4259**

(21) 140-2005

(22) 16.6.2005

(24) 22.7.2005

(31) PUV 2005-16641

(32) 23.5.2005

(33) CZ

(47) 22.7.2005

(72) Melecký Robert, Bělkovice-Lašťany, CZ;

(73) MELECKY a. s., OPAVA - Předměstí, CZ;

(74) Labudík Miroslav, Ing., Kysucké Nové Město, SK;

**(54) Prepravný kontajner, najmä stavebnicovej konštrukcie****7 (51) B65D 27/00****(11) 4234**

(21) 20-2005

(22) 31.1.2005

(24) 13.7.2005

(31) PUV 2005-16245

(32) 31.1.2005

(33) CZ

(47) 13.7.2005

(72) Křístek Emil, Aš, CZ;

(73) Křístek Emil, Aš, CZ;

(74) Belička Ivan, Ing., Banská Bystrica, SK;

**(54) Doručenkova obálka s doručenkou a jedným kupónom**

- 7 (51) B65D 27/00**  
**(11) 4236**  
 (21) 22-2005  
 (22) 31.1.2005  
 (24) 19.7.2005  
 (31) PUV 2005-16243  
 (32) 31.1.2005  
 (33) CZ  
 (47) 19.7.2005  
 (72) Křístek Emil, Aš, CZ;  
 (73) Křístek Emil, Aš, CZ;  
 (74) Belička Ivan, Ing., Banská Bystrica, SK;  
**(54) Doručenkova obálka s doručenkou a tromi kupónmi**

- 7 (51) B65D 27/34**  
**(11) 4237**  
 (21) 23-2005  
 (22) 31.1.2005  
 (24) 20.7.2005  
 (31) PUV 2005-16244  
 (32) 31.1.2005  
 (33) CZ  
 (47) 20.7.2005  
 (72) Křístek Emil, Aš, CZ;  
 (73) Křístek Emil, Aš, CZ;  
 (74) Belička Ivan, Ing., Banská Bystrica, SK;  
**(54) Doručenkova obálka s doručenkou a dvomi kupónmi**

- 7 (51) B65D 27/34**  
**(11) 4235**  
 (21) 21-2005  
 (22) 31.1.2005  
 (24) 13.7.2005  
 (31) PUV 2005-16242  
 (32) 31.1.2005  
 (33) CZ  
 (47) 13.7.2005  
 (72) Křístek Emil, Aš, CZ;  
 (73) Křístek Emil, Aš, CZ;  
 (74) Belička Ivan, Ing., Banská Bystrica, SK;  
**(54) Doručenkova obálka s dvoma kupónmi zakrytými oddeliteľnou chlopňou**

- 7 (51) B65D 81/38**  
**(11) 4244**  
 (21) 130-2005  
 (22) 13.6.2005  
 (24) 20.7.2005  
 (47) 20.7.2005  
 (72) Máčik Peter, Ing., Nitra - Kynek, SK;  
 (73) Máčik Peter, Ing., Nitra - Kynek, SK;  
 (74) Máčajová Mária, Ing., Nitra, SK;  
**(54) Tepelnoizolačný obal na kozmetické výrobky**

- 7 (51) B66F 7/02**  
**(11) 4257**  
 (21) 129-2005  
 (22) 13.6.2005  
 (24) 21.7.2005  
 (47) 21.7.2005  
 (72) Hlad Miroslav, Ing., Kysucké Nové Mesto, SK;  
 Michal Radovan, Ing., Martin, SK;  
 (73) ROFIS - Ing. Hlad Miroslav, Kysucké Nové Mesto, SK;  
 (74) Labudík Miroslav, Ing., Kysucké Nové Mesto, SK;  
**(54) Zdvíhacia plošina valníka**

#### Trieda C

- 7 (51) C02F 11/00**  
**(11) 4255**  
 (21) 119-2005  
 (22) 18.5.2005  
 (24) 21.7.2005  
 (31) PUV 2005-16252  
 (32) 2.2.2005  
 (33) CZ  
 (47) 21.7.2005  
 (72) Gabriel Petr, Ing., Hranice, CZ; Kopecký Petr, Hranice, CZ; Ház Stanislav, Ing., Osek nad Bečvou, CZ;  
 (73) KUNST, spol. s r. o., Hranice, CZ;  
 (74) Labudík Miroslav, Ing., Kysucké Nové Mesto, SK;  
**(54) Jednotka na riadenie pohybu a reguláciu činnosti zariadenia na odber kalu, najmä z nádrží úpravní a čistiarní odpadových vôd**

- 7 (51) C04B 18/24**  
**(11) 4239**  
 (21) 58-2005  
 (22) 11.3.2005  
 (24) 20.7.2005  
 (47) 20.7.2005  
 (72) Plačko Jaromír, Púchov, SK; Supuka Pavel, Žiar nad Hronom, SK;  
 (73) Plačko Jaromír, Púchov, SK; Supuka Pavel, Žiar nad Hronom, SK;  
 (74) Kubínyi Peter, Bc., Trenčín, SK;  
**(54) Stavebná zmes s obsahom papierovej hmoty**

- 7 (51) C10B 31/02, B65G 69/18**  
**(11) 4256**  
 (21) 121-2005  
 (22) 20.5.2005  
 (24) 21.7.2005  
 (31) 2005-16305  
 (32) 16.2.2005  
 (33) CZ  
 (47) 21.7.2005  
 (72) Havrland Miroslav, Ing., Ostrava - Výškovice, CZ; Fojtík Jan, Ing., Tísek, CZ;  
 (73) Vítkovice Strojrenství, a. s., Ostrava - Vítkovice, CZ;  
 (74) Bachratá Magdaléna, Mgr., Bratislava, SK;  
**(54) Zariadenie na plnenie komôr koksárskej batérie**

**Trieda D**

- 7 (51) D01D 4/00**  
**(11) 4258**  
 (21) 131-2005  
 (22) 13.6.2005  
 (24) 21.7.2005  
 (47) 21.7.2005  
 (72) Lučivjanský Jaroslav, Ing., Stará Lesná, SK; Zimány Vladimír, Ing., Poprad, SK;  
 (73) CHEMOSVIT FIBROCHEM, a. s., Svit, SK;  
 (74) Rzymanová Kamila, Ing., Poprad, SK;  
**(54) Zvlákňovacia hubica na výrobu polypropylénových vlákien**

**Trieda E**

- 7 (51) E04G 13/02, E04H 17/22**  
**(11) 4252**  
 (21) 123-2004  
 (22) 4.5.2004  
 (24) 21.7.2005  
 (47) 21.7.2005  
 (72) Baráni Pavel, Závažná Poruba, SK;  
 (73) VIPEX s. r. o., Liptovský Mikuláš, SK;  
 (74) Žuffa Ladislav, Ing., Poprad, SK;  
**(54) Univerzálne oceľové debnenie na monolitické základové konštrukcie oplatenia**

- 7 (51) E06B 5/10, 9/00**  
**(11) 4262**  
 (21) 5036-2005  
 (22) 8.4.2005  
 (24) 22.7.2005  
 (47) 22.7.2005  
 (72) Kúdola Vladimír, Ing., Bratislava, SK;  
 (73) Kúdola Vladimír, Ing., Bratislava, SK;  
**(54) Prachotesná ochranná zábrana**

**Trieda F**

- 7 (51) F02B 45/00**  
**(11) 4254**  
 (21) 107-2005  
 (22) 4.5.2005  
 (24) 21.7.2005  
 (47) 21.7.2005  
 (72) Mišún Marián, Púchov, SK;  
 (73) Mišún Marián, Púchov, SK;  
**(54) Násypníkový spaľovací motor**

- 7 (51) F16M 13/00, 13/04**  
**(11) 4249**  
 (21) 5050-2005  
 (22) 3.6.2005  
 (24) 21.7.2005  
 (47) 21.7.2005  
 (72) Adamkovič Vladimír, RNDr., Levoča, SK;  
 (73) Adamkovič Vladimír, RNDr., Levoča, SK;  
 (74) Holoubková Mária, Ing., Bratislava, SK;  
**(54) Náplečný držiak videokamery**

- 7 (51) F24C 15/00**  
**(11) 4241**  
 (21) 85-2005  
 (22) 4.4.2005  
 (24) 20.7.2005  
 (47) 20.7.2005  
 (72) Budz Jaroslav, Poprad, SK;  
 (73) Budz Jaroslav, Poprad, SK;  
**(54) Krb bez funkčného komína**

- 7 (51) F24F 7/10, 13/06**  
**(11) 4250**  
 (21) 5054-2005  
 (22) 14.6.2005  
 (24) 21.7.2005  
 (47) 21.7.2005  
 (72) Hazuka Pavel, Ing., Lázně Bohdaneč, CZ;  
 (73) 2VV s. r. o., Pardubice, CZ;  
 (74) Čechvalová Dagmar, Bratislava, SK;  
**(54) Výfuk vzduchovej dverovej clony**

- 7 (51) F41J 5/056**  
**(11) 4246**  
 (21) 5026-2005  
 (22) 29.3.2005  
 (24) 20.7.2005  
 (47) 20.7.2005  
 (72) Tomlain Juraj ml., Myjava, SK; Tomlain Juraj, Ing., Senica, SK;  
 (73) Tomlain Juraj ml., Myjava, SK; Tomlain Juraj, Ing., Senica, SK;  
 (74) Porubčan Róbert, Ing., Ivanka pri Dunaji, SK;  
**(54) Riadiaci a monitorovací systém strelnice**

- 7 (51) F41J 7/04**  
**(11) 4245**  
 (21) 5025-2005  
 (22) 24.3.2005  
 (24) 20.7.2005  
 (47) 20.7.2005  
 (72) Tomlain Juraj ml., Myjava, SK; Tomlain Juraj, Ing., Senica, SK;  
 (73) Tomlain Juraj ml., Myjava, SK; Tomlain Juraj, Ing., Senica, SK;  
 (74) Porubčan Róbert, Ing., Ivanka pri Dunaji, SK;  
**(54) Zdvihák cvičného terča**

- 7 (51) F42C 9/16**  
**(11) 4240**  
 (21) 84-2005  
 (22) 4.4.2005  
 (24) 20.7.2005  
 (47) 20.7.2005  
 (72) Chromý Emil, Ing., Trenčín, SK; Turoň Miroslav, Ing., Trenčín, SK;  
 (73) KONŠTRUKTA - Defence, a. s., Trenčín, SK;  
**(54) Autodeštrukčný dnový zapaľovač bojových elementov kontajnerových striel stabilizovaných rotáciou**

**Trieda G**

**7 (51) G01R 19/00, 19/155, 19/165**  
**(11) 4242**  
 (21) 101-2005  
 (22) 28.4.2005  
 (24) 20.7.2005  
 (31) PUV 2004-15369  
 (32) 29.4.2004  
 (33) CZ  
 (47) 20.7.2005  
 (72) Minařík Karel, Ing., CSc., Kolín, CZ; Faraň Antonín, Ing., PhD., Praha, CZ; Srb Stanislav, Ing., PhD., Praha, CZ; Bukač Pavel, Ing., Kolín, CZ;  
 (73) AŽD Praha, s. r. o., Praha, CZ;  
 (74) Kubíny Peter, Bc., Trenčín, SK;  
**(54) Zapojenie na bezpečné vyhodnotenie striedavého napätia**

**7 (51) G08G 1/00**  
**(11) 4238**  
 (21) 24-2005  
 (22) 1.2.2005  
 (24) 20.7.2005  
 (47) 20.7.2005  
 (72) Nedeliak Miloš, Ing., Piešťany, SK;  
 (73) Nedeliak Miloš, Ing., Piešťany, SK;  
 (74) Belesčák Ladislav, Ing., Piešťany, SK;  
**(54) Elektronický systém na vyťažovanie dopravy**

**7 (51) G09F 15/00**  
**(11) 4247**  
 (21) 5040-2005  
 (22) 4.5.2005  
 (24) 20.7.2005  
 (47) 20.7.2005  
 (72) Števíca Marek, Bratislava, SK;  
 (73) Števíca Marek, Bratislava, SK;  
**(54) Multifunkčný bilbórd alebo bigbórd**

**7 (51) G09F 23/00**  
**(11) 4251**  
 (21) 5035-2005  
 (22) 8.4.2005  
 (24) 21.7.2005  
 (31) PUV 2004-15424  
 (32) 12.5.2004  
 (33) CZ  
 (47) 21.7.2005  
 (72) Hebík Jiří, Včelná, CZ;  
 (73) HEBA Agency s. r. o., Včelná, CZ;  
 (74) Hojčuš Peter, Ing., Bratislava, SK;  
**(54) Lavička s reklamnou plochou**

**7 (51) G09F 23/00, B42D 5/04**  
**(11) 4233**  
 (21) 281-2004  
 (22) 28.10.2004  
 (24) 13.7.2005  
 (47) 13.7.2005  
 (72) Valocka Milan, Ing., Zvolen, SK;  
 (73) Valocka Milan, Ing., Zvolen, SK;  
**(54) Visací reklamný kalendár**

**Trieda H**

**7 (51) H01H 43/00, H05B 39/00**  
**(11) 4243**  
 (21) 104-2005  
 (22) 2.5.2005  
 (24) 20.7.2005  
 (47) 20.7.2005  
 (72) Sihelský Peter, Kokava nad Rimavicou, SK;  
 (73) Sihelský Peter, Kokava nad Rimavicou, SK;  
**(54) Ovládač chodbového svetla**

(51)	(11)	(51)	(11)	(51)	(11)	(51)	(11)
A01K 47/06	4253	B65D 27/34	4235	E04G 13/02	4252	F42C 9/16	4240
A63K 3/00	4263	B65D 27/34	4237	E06B 5/10	4262	G01R 19/00	4242
B27C 1/00	4260	B65D 81/38	4244	F02B 45/00	4254	G08G 1/00	4238
B42C 11/06	4248	B66F 7/02	4257	F16M 13/00	4249	G09F 15/00	4247
B62K 15/00	4261	C02F 11/00	4255	F24C 15/00	4241	G09F 23/00	4233
B65D 19/20	4259	C04B 18/24	4239	F24F 7/10	4250	G09F 23/00	4251
B65D 27/00	4234	C10B 31/02	4256	F41J 5/056	4246	H01H 43/00	4243
B65D 27/00	4236	D01D 4/00	4258	F41J 7/04	4245		



**MK1K****Zaniknuté úžitkové vzory uplynutím doby platnosti**

(11)	Dátum zániku	(11)	Dátum zániku	(11)	Dátum zániku	(11)	Dátum zániku
1008	16.06.2005	1963	23.12.2004	2875	27.12.2004	2980	15.12.2004
1834	15.12.2004	2833	14.12.2004	2876	27.12.2004	2981	20.12.2004
1842	01.12.2004	2837	22.12.2004	2894	11.12.2004	3115	15.12.2004
1847	04.12.2004	2854	04.12.2004	2897	18.12.2004	3201	04.12.2004
1868	02.12.2004	2856	18.12.2004	2936	21.12.2004	3235	20.12.2004
1897	02.12.2004	2867	27.12.2004	2951	11.12.2004	3269	07.12.2004
1929	22.12.2004	2874	18.12.2004	2979	08.12.2004	3561	27.12.2004

**ND1K****Predĺženie platnosti úžitkových vzorov**

(11)	(51)	(11)	(51)	(11)	(51)	(11)	(51)
1988	E04H 17/00	3065	B60T 17/00	3072	B60T 17/00	3180	B62D 33/077
2042	E04G 3/08	3066	B60K 17/00	3073	B60T 17/00	3181	B62D 23/00
2117	E04H 17/14	3067	B60K 17/00	3077	B61L 29/00	3206	E04H 9/16
2176	A47B 7/02	3068	B60T 17/00	3079	B42D 15/10	3282	C10L 5/40
2239	H01T 4/08	3070	B60T 17/00	3104	H04B 1/38	3309	E01C 9/04
2502	B65D 27/00	3071	B60T 17/00	3174	F24F 13/08		

**6 (51) A47B 7/02****(11) 2176**

(21) 283-98

(22) 24.9.1998

(73) Jurkovič Vladimír, Ing., Malacky, SK; Trnka Ľubomír, Ing., Malacky, SK;

**(54) Zariadenie na uloženie audiovizuálnej techniky****7 (51) B42D 15/10****(11) 3079**

(21) 236-2001

(22) 18.7.2001

(73) Veřejná informační služba, s. r. o., Plzeň, CZ;

**(54) Karta na identifikáciu osôb a predmetov****7 (51) B60K 17/00****(11) 3066**

(21) 185-2001

(22) 12.6.2001

(73) FRAGOKOV Prešov, výrobné družstvo, Prešov, SK;

**(54) Hlavný spojkový valec****7 (51) B60K 17/00****(11) 3067**

(21) 186-2001

(22) 12.6.2001

(73) FRAGOKOV Prešov, výrobné družstvo, Prešov, SK;

**(54) Hlavný valec ventilčekový bez zvyškového tlaku****7 (51) B60T 17/00****(11) 3065**

(21) 184-2001

(22) 12.6.2001

(73) FRAGOKOV Prešov, výrobné družstvo, Prešov, SK;

**(54) Hlavný valec ventilčekový****7 (51) B60T 17/00****(11) 3072**

(21) 191-2001

(22) 12.6.2001

(73) FRAGOKOV Prešov, výrobné družstvo, Prešov, SK;

**(54) Brzdový valec****7 (51) B60T 17/00****(11) 3071**

(21) 190-2001

(22) 12.6.2001

(73) FRAGOKOV Prešov, výrobné družstvo, Prešov, SK;

**(54) Brzdový valec****7 (51) B60T 17/00****(11) 3068**

(21) 187-2001

(22) 12.6.2001

(73) FRAGOKOV Prešov, výrobné družstvo, Prešov, SK;

**(54) Ovládací valec brzd****7 (51) B60T 17/00****(11) 3070**

(21) 189-2001

(22) 12.6.2001

(73) FRAGOKOV Prešov, výrobné družstvo, Prešov, SK;

**(54) Hlavný valec ovládania brzd****7 (51) B60T 17/00****(11) 3073**

(21) 192-2001

(22) 12.6.2001

(73) FRAGOKOV Prešov, výrobné družstvo, Prešov, SK;

**(54) Hlavný valec**

**7 (51) B61L 29/00, H03H 1/02**  
**(11) 3077**  
 (21) 227-2001  
 (22) 11.7.2001  
 (73) AŽD Praha, s. r. o., Praha, CZ;  
**(54) Bezpečný vstupný obvod zabezpečovacieho za-  
 riadenia**

**7 (51) B62D 23/00, 25/16**  
**(11) 3181**  
 (21) 217-2001  
 (22) 29.6.2001  
 (73) WAY INDUSTRY, a. s., Krupina, SK;  
**(54) Konštrukcia rámu, nádrží a blatníkov staveb-  
 ného stroja**

**7 (51) B62D 33/077**  
**(11) 3180**  
 (21) 216-2001  
 (22) 29.6.2001  
 (73) WAY INDUSTRY, a. s., Krupina, SK;  
**(54) Kabína stavebného stroja**

**7 (51) B65D 27/00**  
**(11) 2502**  
 (21) 221-98  
 (22) 2.7.1998  
 (73) Roupec František, Ing., Znojmo, CZ;  
**(54) Obálka s doručenkou**

**7 (51) C10L 5/40, 1/02**  
**(11) 3282**  
 (21) 240-2001  
 (22) 19.7.2001  
 (73) Dekýš Peter, Ing., Lovča, SK; Radzo Bohumil, Ing.,  
 Žiar nad Hronom, SK;  
**(54) Tvarovaná uhlíková zmes**

**7 (51) E01C 9/04**  
**(11) 3309**  
 (21) 172-2001  
 (22) 1.6.2001  
 (73) Eisenreich Jan, Plzeň, CZ;  
**(54) Úrovňové zakrytie koľají**

**6 (51) E04G 3/08, E04C 2/30**  
**(11) 2042**  
 (21) 223-98  
 (22) 6.7.1998  
 (73) VENTURE Brno, s.r.o., Brno, CZ;  
**(54) Balkón**

**6 (51) E04H 17/00, G08B 13/02**  
**(11) 1988**  
 (21) 128-98  
 (22) 27.4.1998  
 (73) ANTES & B+M, spol. s r. o., Trenčín, SK;  
**(54) Perimetrálna signalizačná bariéra**

**6 (51) E04H 17/14**  
**(11) 2117**  
 (21) 240-98  
 (22) 22.7.1998  
 (73) ANTES & B+M, spol. s r. o., Trenčín, SK;  
**(54) Prenosná mechanická zábrana**

**7 (51) E04H 9/16, 1/12**  
**(11) 3206**  
 (21) 225-2001  
 (22) 11.7.2001  
 (73) Ales, a. s., Trenčín, SK;  
**(54) Kontajnerové pracovisko**

**7 (51) F24F 13/08, 11/04**  
**(11) 3174**  
 (21) 231-2001  
 (22) 13.7.2001  
 (73) IMOS - ASEK, spol. s r. o., Hamuliakovo, SK;  
**(54) Regulátor prietoku vzduchu**

**6 (51) H01T 4/08, H01B 7/16**  
**(11) 2239**  
 (21) 379-98  
 (22) 30.11.1998  
 (73) IVEP, a.s., Brno, CZ;  
**(54) Spínací prístroj**

**7 (51) H04B 1/38, H04Q 7/32**  
**(11) 3104**  
 (21) 193-2001  
 (22) 12.6.2001  
 (73) Gajdušek Lubomír, Banská Bystrica, SK; Med-  
 ved' Marián, Banská Bystrica, SK; Lovrant Ri-  
 chard, Ing., Banská Bystrica, SK;  
**(54) Hybridný telefónny prístroj**

(51)	(11)	(51)	(11)
A47B 7/02	2176	B60T 17/00	3073
B42D 15/10	3079	B60T 17/00	3070
B60K 17/00	3066	B60T 17/00	3068
B60K 17/00	3067	B60T 17/00	3065
B60T 17/00	3072	B61L 29/00	3077
B60T 17/00	3071	B62D 23/00	3181

(51)	(11)	(51)	(11)
B62D 33/077	3180	E04H 17/14	2117
B65D 27/00	2502	E04H 9/16	3206
C10L 5/40	3282	F24F 13/08	3174
E01C 9/04	3309	H01T 4/08	2239
E04G 3/08	2042	H04B 1/38	3104
E04H 17/00	1988		

## QB1K

## Licenčné zmluvy registrované

- (11) **3999**  
(21) 168-2004  
(73) Granzer Ján, Ing., Púchov, SK;  
Nadobúdateľ: RONA, a. s., Lednické Rovne, SK;  
Druh licencie: zmluvná nevýlučná  
Dátum uzavretia licenčnej zmluvy: 20.5.2005  
Dátum účinnosti voči tretím osobám: 15.7.2005
- 

## TC1K

## Zmeny mien

- (11) **2804**  
(21) 248-2000  
(73) Icopal a. s., Štúrovo, SK;  
Dátum zápisu do registra: 12.7.2005
-

**ČASŤ**

**DIZAJNY**

### Číselné INID - kódy na označovanie bibliografických údajov (Štandard WIPO ST. 80)

(11)	Číslo zapísaného dizajnu	(51)	Medzinárodné triedenie dizajnov
(15)	Dátum zápisu/predĺženia platnosti	(54)	Názov dizajnu
(18)	Predpokladaný dátum uplynutia platnosti zápisu/predĺženia platnosti	(55)	Vyobrazenie dizajnu/vyobrazenie dizajnu po čiastočnom výmaze
(21)	Číslo prihlášky	(58)	Dátum záznamu v registri, napr. zmeny mena, zániku, výmazu a pod.
(22)	Dátum podania prihlášky	(62)	Číslo pôvodnej prihlášky v prípade vylúčenej prihlášky
(24)	Dátum nadobudnutia účinkov zapísaného dizajnu	(72)	Meno pôvodcu (-ov)
(28)	Počet dizajnov	(73)	Meno (názov) a adresa majiteľa (-ov)
(31)	Číslo prioritnej prihlášky	(74)	Meno (názov) a adresa zástupcu (-ov)
(32)	Dátum podania prioritnej prihlášky	(78)	Meno (názov) a adresa nového majiteľa (-ov) po prevode alebo prechode
(33)	Krajina alebo regionálna organizácia priority		
(45)	Dátum sprístupnenia zapísaného dizajnu		
(46)	Dátum uplynutia odkladu zverejnenia		

Poznámka:

Číslo uvádzané pred kódom (51) znamená verziu Medzinárodného triedenia dizajnov.

### Kódy na označovanie záhlaví oznámení publikovaných vo Vestníku ÚPV SR (Štandard WIPO ST. 17)

<b>FG4Q</b>	Zapísané dizajny Zapísané dizajny s odloženým zverejnením Zverejnené zapísané dizajny po uplynutí doby odkladu zverejnenia
<b>MA4Q</b>	Zaniknuté zapísané dizajny vzdáním sa
<b>MC4Q</b>	Vymazané zapísané dizajny
<b>MG4Q</b>	Čiastočne vymazané zapísané dizajny
<b>MK4Q</b>	Zaniknuté zapísané dizajny uplynutím doby platnosti
<b>MM4Q</b>	Zaniknuté zapísané dizajny pre nezaplatenie poplatkov za predĺženie platnosti
<b>ND4Q</b>	Predĺženie platnosti zapísaných dizajnov
<b>PC4Q</b>	Prevody a prechody práv
<b>PD4Q</b>	Zmeny dispozičných práv na zapísané dizajny (zálohy)
<b>PD4Q</b>	Zmeny dispozičných práv na zapísané dizajny (ukončenie záloh)
<b>QB4Q</b>	Licenčné zmluvy registrované
<b>QC4Q</b>	Ukončenie platnosti licenčných zmlúv
<b>TA4Q</b>	Doplnenie pôvodcu (-ov)
<b>TB4Q</b>	Opravy mien
<b>TC4Q</b>	Zmeny mien
<b>TD4Q</b>	Opravy adries
<b>TE4Q</b>	Zmeny adries
<b>TF4Q</b>	Opravy dátumov
<b>TG4Q</b>	Opravy zatriedenia podľa Medzinárodného triedenia dizajnov
<b>TH4Q</b>	Opravy chýb alebo zmeny všeobecne
<b>TK4Q</b>	Opravy tlačových chýb vo Vestníku ÚPV SR

## FG4Q

## Zapísané dizajny

(11)	(51)	(11)	(51)	(11)	(51)	(11)	(51)
27114	12/16.13	27117	09/01.01	27119	09/01.04	27122	09/04.01
27115	25/03.06	27118	09/09.00	27121	05/06.00	27123	99/00.00
27116	19/07.04						

**8 (51) 05/06.00, 12/99.00****(11) 27121**

(15) 27.7.2005

(18) 26.8.2009

(21) 157-2004

(22) 26.8.2004

(24) 27.7.2005

(72) Blizniak Peter, Ing., Košťany nad Turcom, SK;

(73) Blizniak Peter, Ing., Košťany nad Turcom, SK;

(74) Labudík Miroslav, Ing., Kysucké Nové Mesto, SK;

**(54) Svetloodrazová fólia na tabuľku s evidenčným číslom motorových a prípojových vozidiel II**

Určenie výrobku: Svetloodrazová fólia na tabuľku s evidenčným číslom motorových a prípojových vozidiel II sa upevňuje na pevných podkladoch rovnakých rozmerov, buď ako samolepiaca, alebo lepením bežnými lepidlami, najmä pri výrobe svetloodrazovej štátnej poznávacej značky určenej na prednú i zadnú alebo len na prednú, prípadne len na zadnú identifikáciu a evidenciu cestných motorových vozidiel na dopravu osôb alebo vecí a/alebo prípojných a zvláštnych vozidiel. Dizajn sa súčasne týka i tabuľky na evidenčné číslo motorových a prípojových vozidiel vytvorenej nalepovaním takejto svetloodrazovej fólie na pevný podklad, napríklad hliníkový alebo oceľový plech, prípadne tenkú dosku z plastu.

(28) 1

(55)



1.1

**8 (51) 09/01.01****(11) 27117**

(15) 19.7.2005

(18) 31.1.2010

(21) 17-2005

(22) 31.1.2005

(24) 19.7.2005

(72) Galambiovský Igor, Ing., Nitra, SK;

(73) TRINOM, a. s., Nitra, SK;

(74) Máčajová Mária, Ing., Nitra, SK;

**(54) Fľaša s viničovým prútkom**

Určenie výrobku: Výrobok podľa dizajnu je určený ako sklenená fľaša na balenie vín.

(28) 2

(55)



1.1



2.1

**8 (51) 09/01.04****(11) 27119**

(15) 19.7.2005

(18) 25.1.2010

(21) 5005-2005

(22) 25.1.2005

(24) 19.7.2005

(31) 29/209 979

(32) 26.7.2004

(33) US

(72) Costa Lluís, Hacienda Heights, US; Witkowski Walt, Glendale, US;

(73) Saint - Gobain Calmar Inc., City of Industry, US;

(74) Majlingová Marta, Ing., Bratislava, SK;

**(54) Hlava rozprašovača na ovládanie prstom**

Určenie výrobku: Výrobkom, v ktorom je dizajn stelesnený, je hlava rozprašovača na nasadenie na nádobu zásobníka.

(28) 1  
(55)

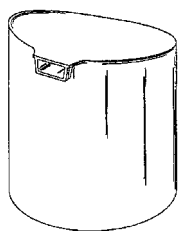

1.1

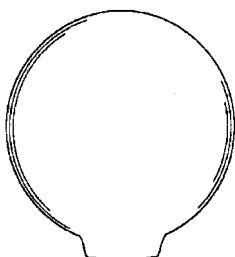

1.2

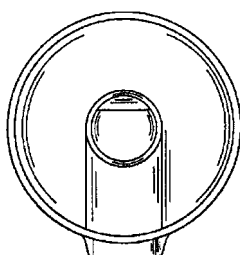

1.3

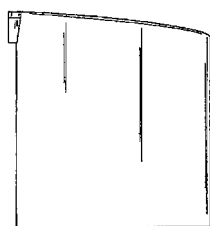

1.4

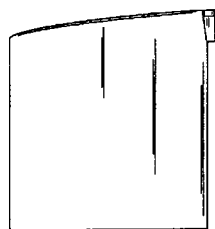

1.5

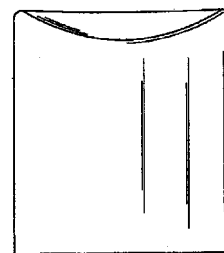

1.6

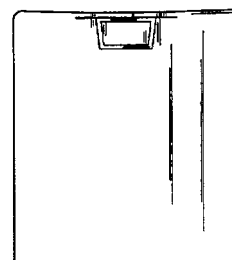

1.7

**8 (51) 09/04.01**

**(11) 27122**

(15) 27.7.2005

(18) 9.12.2009

(21) 197-2004

(22) 9.12.2004

(24) 27.7.2005

(31) PVz 2004-35562

(32) 14.10.2004

(33) CZ

(72) Čech Jan, Ing., Krmov, CZ; Horáčková Eva, Bruntál, CZ;

(73) ALFA PLASTIK, a. s., Bruntál, CZ;

(74) Bačík Kvetoslav, Ing., Nová Dubnica, SK;

**(54) Prepravný obal z plastickej hmoty**

Určenie výrobku: Prepravný obal z plastickej hmoty je určený na prepravu fliaš medzi výrobcom nápojov a predajcom, kedy je počas prepravy a ďalej najmä pri predaji viditeľná väčšia časť prepravovanej fľaše, predovšetkým etiketa na fľaši.

(28) 1

(55)

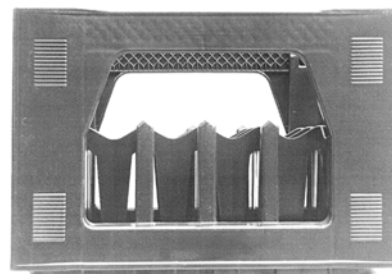

1.1

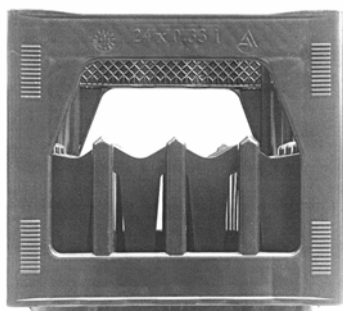

1.2

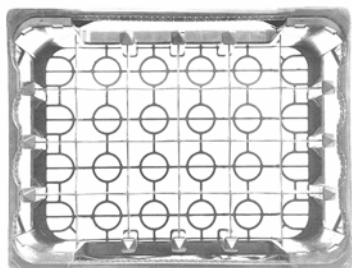

1.3

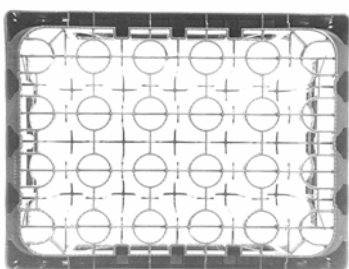

1.4



1.5



1.6



1.7

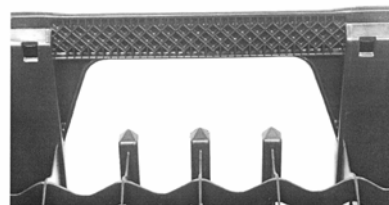

1.8



1.9

8 (51) 09/09.00

(11) 27118

(15) 19.7.2005

(18) 20.1.2010

(21) 5003-2005

(22) 20.1.2005

(24) 19.7.2005

(72) Martoš Štefan, Topoľčany, SK;

(73) MARTOŠ Steel, s. r. o., Topoľčany, SK;

(54) **Kontajner**

Určenie výrobku: Výrobok, v ktorom bude dizajn stelesnený, je určený ako kontajner na zber separovaného odpadu, ktorý je celoplošne farebne odlišný podľa druhu separovaného odpadu. Farba zelená sa používa na separovaný odpad - druh "Sklo". Farba modrá sa používa na separovaný odpad - druh "Papier". Farba žltá sa používa na separovaný odpad - druh "Plasty".

(28) 3

(55)



1.1





1.2



2.3



1.3



2.4



1.4



3.1



2.1



3.2



2.2



3.3



3.4



4.1

**8 (51) 12/16.13****(11) 27114**

(15) 13.7.2005

(18) 8.11.2009

(21) 179-2004

(22) 8.11.2004

(24) 13.7.2005

(72) Juráň Karel, Ing., Zlín, CZ;

(73) ZLINER, s. r. o., Zlín, CZ;

(74) Beleščák Ladislav, Ing., Piešťany, SK;

**(54) Odvetrávacie dielce autobusu**

Určenie výrobku: Sústava výrobkov odvetrávacích dielcov karosérie autobusu, v ktorom je dizajn stelesnený alebo na ktorom je použitý, je určená na odvádzanie plynov z uzatvorených priestorov autobusu a na zaistenie prívodu vzduchu na spaľovanie plynov alebo chladenie agregátov.

(28) 8

(55)

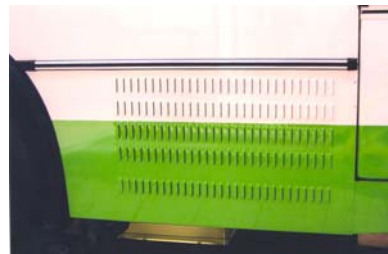

5.1

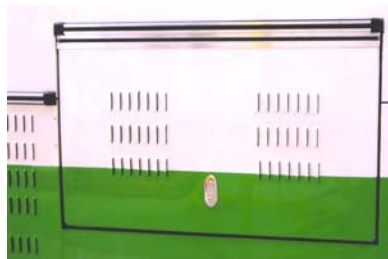

6.1



1.1



2.1



7.1



3.1



8.1

8 (51) 19/07.04

(11) 27116

(15) 19.7.2005

(18) 21.1.2010

(21) 13-2005

(22) 21.1.2005

(24) 19.7.2005

(72) Milerová Oľga, Mgr., Senec, SK;

(73) Milerová Oľga, Mgr., Senec, SK;

(54) **Farebné kocky s číslami**

Určenie výrobku: Farebné kocky s číslami sú učebnou pomôckou pre deti s dyskalkúliou (špecifická porucha matematických schopností). Kocky sú určené deťom predškolského a školského veku (6-8 rokov). Kocky majú pomôcť deťom hravou formou osvojiť si poznávanie čísiel, znamienok a umožňujú aj riešenie jednoduchých výpočtov primeraných veku a schopnostiam dieťaťa.

(28) 1

(55)



1.1



1.2



1.3

8 (51) 25/03.06

(11) 27115

(15) 19.7.2005

(18) 20.8.2008

(21) 156-2003

(22) 20.8.2003

(24) 19.7.2005

(72) Palčo Igor, Ing. arch., Bratislava, SK;

(73) LUX Group, a. s., Bratislava, SK;

(74) ROTT, RŮŽIČKA & GUTTMANN, v. o. s., Bratislava, SK;

(54) **Stánok**

Určenie výrobku: Výrobkom je stánok.

(28) 2

(55)

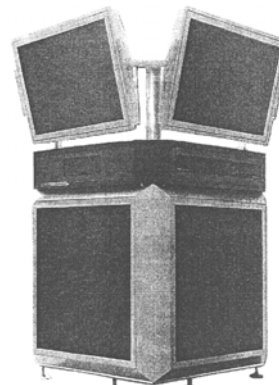

1.1

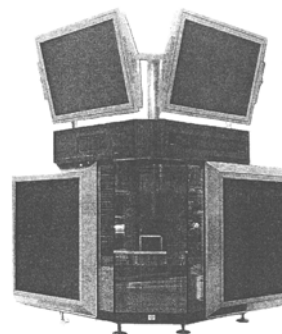

1.2

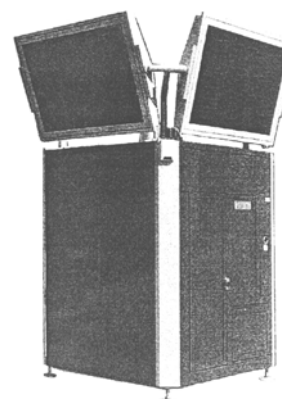

1.3

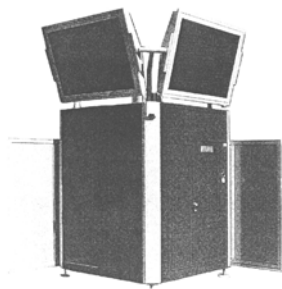

1.4

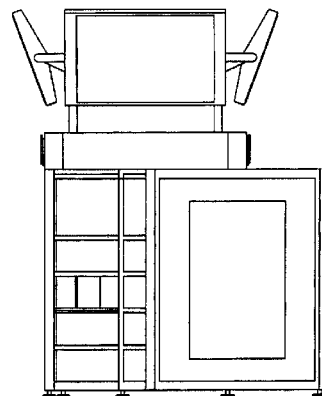

1.8

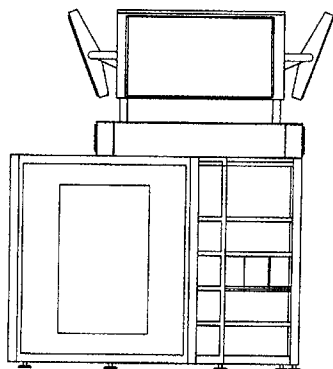

1.5

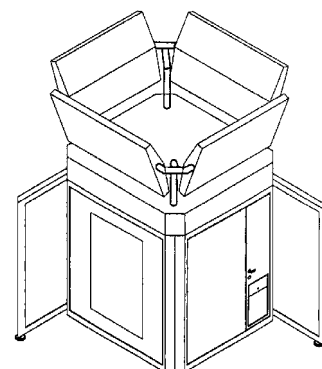

1.9

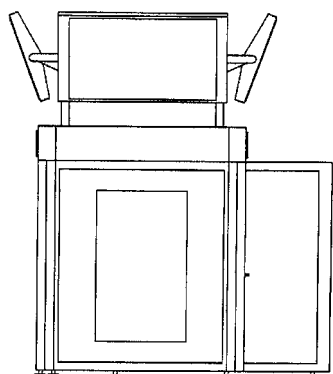

1.6

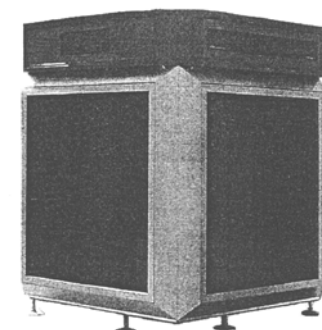

2.1

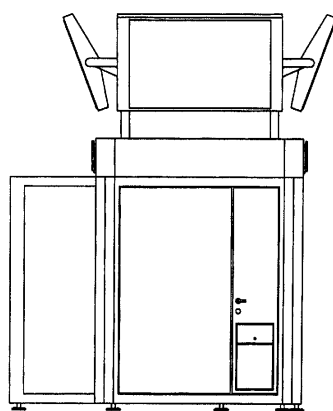

1.7

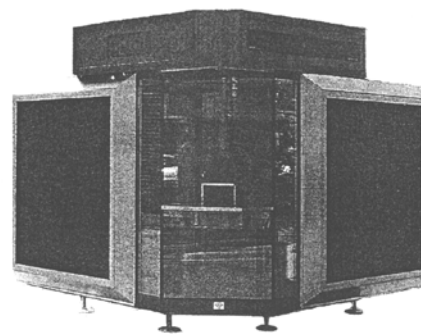

2.2

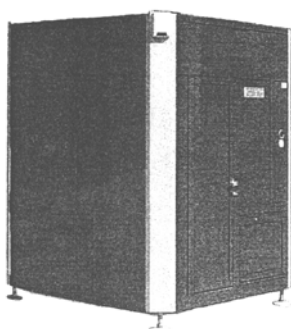

2.3

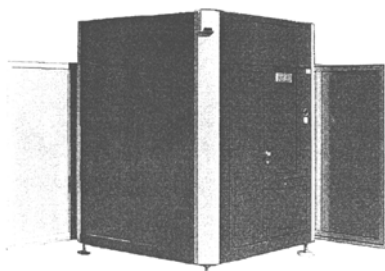

2.4

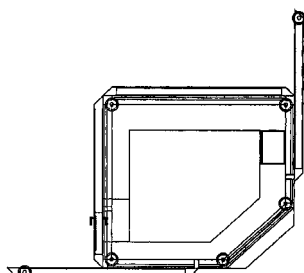

2.5

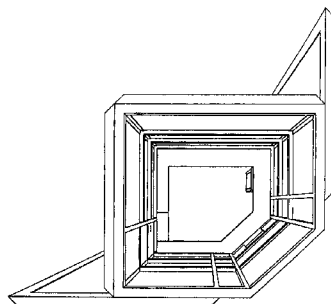

2.6

Určenie výrobku: Výrobok, na ktorom bude dizajn "DIZAJN OBRAZOVKY POČÍTAČOVEJ HRY" stelesnený alebo na ktorom bude dizajn zobrazený, je obrazovka elektronického prístroja na záznam a reprodukciu zvuku a obrazu, najmä obrazovka herného prístroja, displej komunikačného prístroja, obrazovka informačných prostriedkov, alebo monitor počítača.

(28) 21

(55)



1.1



2.1



3.1



4.1



5.1

8 (51) 99/00.00, 14/04.00

(11) 27123

(15) 27.7.2005

(18) 12.11.2009

(21) 5011-2004

(22) 12.11.2004

(24) 27.7.2005

(73) EVONA ELECTRONIC, spol. s r. o., Bratislava, SK;

(74) Šujanová Mária, Ing., Bratislava, SK;

(54) Dizajn obrazovky počítačovej hry

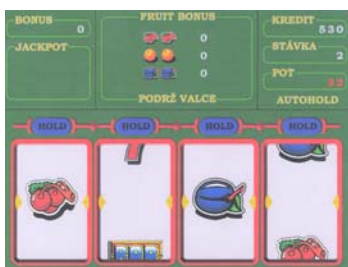

6.1



7.1



8.1



9.1



10.1



11.1



12.1



13.1



14.1



15.1



16.1



17.1



18.1



20.1



19.1



21.1

(51)	(11)	(51)	(11)	(51)	(11)	(51)	(11)
05/06.00	27121	09/04.01	27122	12/16.13	27114	25/03.06	27115
09/01.01	27117	09/09.00	27118	19/07.04	27116	99/00.00	27123
09/01.04	27119						

**FG4Q**

**Zapísané dizajny s odloženým zverejnením**

(11)	(51)
27120	10/06.00
27124	19/03.01

- 8 (51) 10/06.00**
  - (11) 27120**
  - (15) 19.7.2005
  - (18) 5.11.2009
  - (21) 178-2004
  - (22) 5.11.2004
  - (24) 19.7.2005
  - (46) 5.5.2007
  - (72) Komanický Alexander, Prešov, SK; Komanický Sergej, Prešov, SK;
  - (73) Komanický Alexander, Prešov, SK; Komanický Sergej, Prešov, SK;
  - (74) Regina Ivan, Ing., Košice, SK;
  - (54) Reflexné sklíčka na kolesá**
- Určenie výrobku: Výrobok je určený ako doplnok kolies a slúži na zvýšenie bezpečnosti idúceho cyklistu alebo pohybujúcej sa obsluhy vozíka v čase zníženej viditeľnosti. Reflexné sklíčka na kolesá sa upevňujú najmä na kolesá vyplatené zo špic, ako sú kolesá bicyklov, vozíkov a iné.

- 8 (51) 19/03.01**
  - (11) 27124**
  - (15) 27.7.2005
  - (18) 16.11.2009
  - (21) 185-2004
  - (22) 16.11.2004
  - (24) 27.7.2005
  - (46) 15.5.2007
  - (72) Kabát Štefan, Ing., Košice, SK;
  - (73) ART PRO FÓR, s. r. o., Košice, SK;
  - (74) Regina Ivan, Ing., Košice, SK;
  - (54) Trojdielny kalendár**
- Určenie výrobku: Výrobok je najmä stolný kalendár, pozostávajúci z úvodných a záverečných obojstranných jednolistov, medzi ktoré sú zaradené obojstranné trojlisty ilustrácií, týždňových kalendárov a mesačných kalendárov. Listy sú zviazané hrebeňovou sponou, upevnenou na kartónovom stojane.

(51)	(11)
10/06.00	27120
19/03.01	27124

**FG4Q Zverejnené zapísané dizajny po uplynutí doby odkladu zverejnenia**

(11) (51)

37-2003 25/03.08

**8 (51) 25/03.08****(11) 26806**

(15) 16.1.2004

(18) 3.3.2009

(21) 37-2003

(22) 3.3.2004

(24) 16.1.2004

(45) 3.9.2005

(72) Palko Lubomír, Ing., Košice, SK; Palko Vladimír, Ing., Košice, SK;

(73) RALVEX MONT, a.s., Košice, SK;

(74) Regina Ivan, Ing., Košice, SK;

**(54) Anténová veža**

Určenie výrobku: Anténová veža je konštrukčne priestorový stožiar rúrkovej priehradovej konštrukcie so štvorcovým pôdorysom v úrovni kotvenia i v úrovni vrcholovej časti. Stožiar je vybavený priamym rebríkom s oddychovými ploškami a s dvomi kábllovými lávkami. Pod vrcholom stožiara sú obslužné plošinky s podlahovými roštami a s rúrkovým zábradlím. Anténová veža je navrhnutá tak, aby mohli byť k nej upevnené nasledujúce technologické zariadenia: parabolické smerové antény, zosilňovače, rádiové antény, napájacie a koaxiálne káble.

(28) 3

Oznámenie o zápise dizajnu do registra vo Vestníku ÚPV SR č. 3/2004

(55)

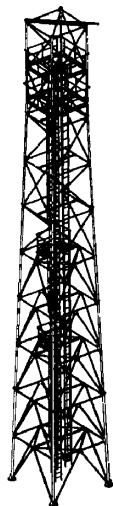

1.1.

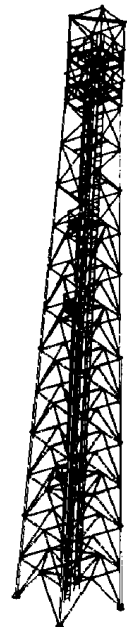

2.1

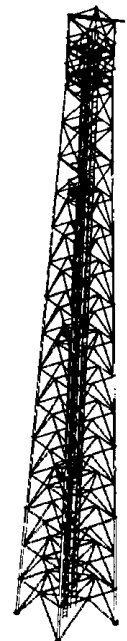

3.1

(51) (11)

25/03.08 37-2003



**MK4Q Zaniknuté zapísané dizajny uplynutím doby platnosti**

(11)	(58)	(11)	(58)	(11)	(58)	(11)	(58)
22599	04.06.2005	26008	03.12.2004	26042	23.12.2004	26155	16.12.2004
23112	27.06.2005	26009	06.12.2004	26044	08.12.2004	26176	22.12.2004
24666	06.12.2004	26012	10.12.2004	26060	17.12.2004	26207	15.12.2004
24672	21.12.2004	26031	30.12.2004	26066	23.12.2004	26323	03.12.2004
24814	28.12.2004	26039	21.12.2004	26154	13.12.2004		

**ND4Q Predĺženie platnosti zapísaných dizajnov**

(11)	(51)	(11)	(51)	(11)	(51)	(11)	(51)
24798	12/05.04	25012	01/01.02	26150	22/02.00	26215	99/00.00
24947	01/01.02	25013	01/01.02	26175	05/06.00	26216	13/03.01
24958	09/01.01	25078	09/01.01	26179	23/02.11	26265	99/00.00
24978	01/01.02	25280	09/01.01	26202	01/01.01	26277	31/00.00
24981	01/01.02	26148	12/13.01	26204	05/06.00	26354	07/02.03
<b>7 (51) 01/01.01</b>				<b>7 (51) 01/01.02</b>			
<b>(11) 26202</b>				<b>(11) 24947</b>			
(15) 22.2.2001				(15) 22.11.1996			
(18) 23.6.2010				(18) 4.7.2010			
(21) 135-2000				(21) 210-95			
(22) 23.6.2000				(22) 4.7.1995			
(73) Gundel Pavel, Bratislava, SK;				(73) SMITHKLINE BEECHAM CONSUMER HEALTH-CARE GMBH, Bühl, DE;			
<b>(54) Pečivo na rýchle občerstvenie</b>				<b>(54) Cukrovinky a žuvačka na ošetrovanie ústnej dutiny</b>			
<b>7 (51) 01/01.02</b>				<b>7 (51) 01/01.02</b>			
<b>(11) 24981</b>				<b>(11) 24978</b>			
(15) 5.12.1996				(15) 5.12.1996			
(18) 8.8.2010				(18) 8.8.2010			
(21) 240-95				(21) 237-95			
(22) 8.8.1995				(22) 8.8.1995			
(73) UNILEVER NV, AL Rotterdam, NL;				(73) UNILEVER NV, AL Rotterdam, NL;			
<b>(54) Nanuk</b>				<b>(54) NANUK</b>			
<b>7 (51) 01/01.02</b>				<b>7 (51) 05/06.00</b>			
<b>(11) 25013</b>				<b>(11) 26204</b>			
(15) 21.1.1997				(15) 22.2.2001			
(18) 4.8.2010				(18) 4.7.2010			
(21) 234-95				(21) 143-2000			
(22) 4.8.1995				(22) 4.7.2000			
(73) UNILEVER NV, AL Rotterdam, NL;				(73) SCA Hygiene Products GmbH, Mannheim, DE;			
<b>(54) Zmrzlina - Had</b>				<b>(54) Absorbujúce vreckovky a netkané výrobky, najmä kuchynské uteráky, uteráky na ruky, toaletný papier, utierky na ruky, utierky na predmety</b>			
<b>7 (51) 01/01.02</b>				<b>7 (51) 05/06.00</b>			
<b>(11) 25012</b>				<b>(11) 26175</b>			
(15) 21.1.1997				(15) 22.12.2000			
(18) 4.8.2010				(18) 15.5.2010			
(21) 233-95				(21) 101-2000			
(22) 4.8.1995				(22) 15.5.2000			
(73) UNILEVER NV, AL Rotterdam, NL;				(73) Lakatoš Ján, Ing., Trebišov, SK;			
<b>(54) Zmrzlina - Robot</b>				<b>(54) Reflexná (svetloodrážavá) samolepiaca fólia</b>			

**7 (51) 07/02.03**  
**(11) 26354**  
 (15) 15.10.2001  
 (18) 2.4.2011  
 (21) 64-2001  
 (22) 2.4.2001  
 (73) WMF Württembergische Metallwarenfabrik AG, Geislingen (Steige), DE;  
**(54) Kávovar**

**7 (51) 09/01.01**  
**(11) 24958**  
 (15) 26.11.1996  
 (18) 18.7.2010  
 (21) 222-95  
 (22) 18.7.1995  
 (73) UNILEVER NV, AL Rotterdam, NL;  
**(54) Fľaša s uzáverom**

**7 (51) 09/01.01**  
**(11) 25280**  
 (15) 11.8.1997  
 (18) 23.8.2010  
 (21) 254-95  
 (22) 23.8.1995  
 (73) Shell Brands International AG, Baar, CH;  
**(54) Fľaša na stlačený plyn**

**7 (51) 09/01.01**  
**(11) 25078**  
 (15) 17.3.1997  
 (18) 23.8.2010  
 (21) 257-95  
 (22) 23.8.1995  
 (73) SMITHKLINE BEECHAM CONSUMER HEALTH-CARE GMBH, Bühl, DE;  
**(54) Nádoba**

**7 (51) 12/05.04**  
**(11) 24798**  
 (15) 31.1.1996  
 (18) 8.8.2010  
 (21) 241-95  
 (22) 8.8.1995  
 (73) Jonsson Kjell, Ljusdal, SE;  
**(54) Podpera pre nakladanie vozidiel**

**7 (51) 12/13.01**  
**(11) 26148**  
 (15) 24.11.2000  
 (18) 26.5.2010  
 (21) 107-2000  
 (22) 26.5.2000  
 (73) WAY INDUSTRY, a. s., Krupina, SK;  
**(54) Nakladač riadený preklzom kolies**

**7 (51) 13/03.01**  
**(11) 26216**  
 (15) 14.3.2001  
 (18) 18.8.2010  
 (21) 171-2000  
 (22) 18.8.2000  
 (73) Schneider M., Schaltgerätebau und Elektroinstallationen Gesellschaft m. b. H., Wien, AT;  
**(54) Kryt na elektrický istič**

**7 (51) 22/02.00**  
**(11) 26150**  
 (15) 27.11.2000  
 (18) 1.6.2010  
 (21) 112-2000  
 (22) 1.6.2000  
 (73) Košťál Břetislav, Ing., Praha, CZ; Kůpa Vladimír, Ing., Praha, CZ;  
**(54) Obušok**

**7 (51) 23/02.11**  
**(11) 26179**  
 (15) 15.1.2001  
 (18) 7.6.2010  
 (21) 119-2000  
 (22) 7.6.2000  
 (73) Sládek Vlastimil, Ostrava - Zábřeh, CZ;  
**(54) Saunová ochladzovacia nádrž**

**7 (51) 31/00.00**  
**(11) 26277**  
 (15) 24.5.2001  
 (18) 31.7.2010  
 (21) 160-2000  
 (22) 31.7.2000  
 (73) Koninklijke Philips Electronics N. V., Eindhoven, NL;  
**(54) Zariadenie na spracovanie potravín s nádobou na miešanie**

**7 (51) 99/00.00**  
**(11) 26265**  
 (15) 15.5.2001  
 (18) 24.7.2010  
 (21) 154-2000  
 (22) 24.7.2000  
 (73) Kebísek Vladimír, KENY, Košice, SK;  
**(54) Súbor poštových schránok**

**7 (51) 99/00.00**  
**(11) 26215**  
 (15) 13.3.2001  
 (18) 25.7.2010  
 (21) 157-2000  
 (22) 25.7.2000  
 (73) SMITHKLINE BEECHAM CORPORATION, Philadelphia, PA, US;  
**(54) Zachytávací klobúčik**

(51)	(11)	(51)	(11)	(51)	(11)	(51)	(11)
01/01.01	26202	01/01.02	24981	09/01.01	25280	22/02.00	26150
01/01.02	25013	05/06.00	26204	09/01.01	24958	23/02.11	26179
01/01.02	24947	05/06.00	26175	12/05.04	24798	31/00.00	26277
01/01.02	24978	07/02.03	26354	12/13.01	26148	99/00.00	26215
01/01.02	25012	09/01.01	25078	13/03.01	26216	99/00.00	26265

**PC4Q****Prevody a prechody práv**

(11) **24798**  
 (21) 241-95  
 (58) 27.6.2005  
 (78) Jonsson Kjell, Ljusdal, SE;  
 Predchádzajúci majiteľ: Rolf Olsson, Farila, SE;  
 Kjell Jonsson, Ljusdal, SE;  
 Dátum uzavretia zmluvy: 12.4.2005  
 Dátum účinnosti voči tretím osobám: 27.6.2005

(11) **24896**  
 (21) 149-95  
 (58) 13.7.2005  
 (78) Carl Freudenberg KG, Weinheim, DE;  
 Predchádzajúci majiteľ: CORONET-Werke GmbH,  
 Wald-Michel-bach, DE;  
 Dátum uzavretia zmluvy: 31.5.2005  
 Dátum účinnosti voči tretím osobám: 13.7.2005

**TC4Q****Zmeny mien**

(11) **24502**  
 (21) 188-94  
 (58) 3.8.2005  
 (73) ABB s. r. o., Praha, CZ;

(11) **26585**  
 (21) 93-2002  
 (58) 3.8.2005  
 (73) Stokke AS, Skodje, NO;

(11) **26278**  
 (21) 210-2000  
 (58) 3.8.2005  
 (73) ABB s. r. o., Praha, CZ;

(11) **26596**  
 (21) 112-2002  
 (58) 3.8.2005  
 (73) ABB s. r. o., Praha, CZ;

(11) **26512**  
 (21) 3-2002  
 (58) 3.8.2005  
 (73) Stokke AS, Skodje, NO;

**ČASŤ**

**OCHRANNÉ ZNÁMKY**

## Číselné kódy na označovanie bibliografických údajov (Štandard WIPO ST. 60)

- (111) Číslo zápisu  
(141) Dátum zániku  
(151) Dátum zápisu  
(156) Dátum obnovy  
(180) Predpokladaný dátum uplynutia platnosti zápisu/obnovy  
(210) Číslo prihlášky  
(220) Dátum podania prihlášky  
(310) Číslo prioritnej prihlášky  
(320) Dátum podania prioritnej prihlášky  
(330) Krajina alebo regionálna organizácia priority  
(340) Zoznam tovarov a služieb, na ktoré sa vzťahuje čiastočná priorita  
(350) Dátum práva z prihlášky, z ktorej sa uplatňuje seniorita  
(360) Zoznam tovarov a služieb, na ktoré sa vzťahuje čiastočná seniorita  
(442) Dátum zverejnenia prihlášky po prieskume  
(450) Dátum oznámenia o zápise ochrannej známky  
(510) Zoznam tovarov a/alebo služieb, ak neboli zatriedené/bez použitia triedenia  
(511) Medzinárodné triedenie tovarov a/alebo služieb, a/alebo zoznam zatriedených tovarov a/alebo služieb  
(540) Reprodukcia známky  
(551) Údaje o kolektívnej známke  
(554) Trojrozmerná známka  
(580) Dátum zápisu akejkoľvek transakcie v súvislosti s prihláškou alebo zápisom ochrannej známky do registra, napr. zmena majiteľa, zmena mena alebo adresy, zrieknutie sa známky atď. (účinnosť)  
(591) Údaje o uplatňovaných farbách  
(641) Číslo, dátum podania, dátum priority, dátum seniority prihlášky ochrannej známky spoločenstva, premenou ktorej vznikla prihláška národnej ochrannej známky  
(646) Číslo, dátum podania, dátum priority, dátum seniority ochrannej známky spoločenstva, premenou ktorej vznikla prihláška národnej ochrannej známky  
(731) Meno a adresa prihlasovateľa (-ov)  
(732) Meno a adresa majiteľa (-ov)  
(740) Meno a adresa zástupcu (-ov)  
(770) Meno a adresa predchádzajúceho prihlasovateľa (-ov) alebo majiteľa (-ov) (v prípade zmeny vlastníctva)  
(771) Predchádzajúce meno alebo adresa prihlasovateľa (-ov) alebo majiteľa (-ov) (v prípade zmeny údajov)  
(791) Meno a adresa držiteľa (-ov) licencie  
(793) Podmienky a obmedzenia licencie  
(800) Údaje o medzinárodnom zápise  
(881) Číslo a dátum zápisu ochrannej známky nahradej medzinárodným zápisom

Poznámka:

Číslo uvádzané pred kódom (511) znamená verziu Medzinárodného triedenia tovarov a služieb.

## Zverejnené prihlášky ochranných znáмок

(210)	(210)	(210)	(210)
1149-2000	2947-2004	3261-2004	5247-2004
2093-2001	2953-2004	3263-2004	5248-2004
2175-2003	2954-2004	3264-2004	5249-2004
2686-2003	2958-2004	3265-2004	5251-2004
3338-2003	2969-2004	3267-2004	5252-2004
3666-2003	2970-2004	3273-2004	5253-2004
180-2004	2981-2004	3274-2004	5258-2004
181-2004	2983-2004	3275-2004	5259-2004
452-2004	2984-2004	3276-2004	5262-2004
453-2004	2987-2004	3279-2004	5263-2004
454-2004	2992-2004	3280-2004	5264-2004
455-2004	2997-2004	3281-2004	5265-2004
456-2004	2998-2004	3282-2004	5266-2004
457-2004	3002-2004	3283-2004	5267-2004
465-2004	3003-2004	3286-2004	5268-2004
466-2004	3040-2004	3287-2004	5278-2004
787-2004	3046-2004	3338-2004	5279-2004
943-2004	3062-2004	3339-2004	5280-2004
951-2004	3063-2004	3340-2004	5281-2004
952-2004	3078-2004	3342-2004	5282-2004
1064-2004	3091-2004	3343-2004	5286-2004
1069-2004	3092-2004	3344-2004	5287-2004
1177-2004	3093-2004	3346-2004	5288-2004
1180-2004	3094-2004	3347-2004	5289-2004
1189-2004	3099-2004	3348-2004	5290-2004
1298-2004	3124-2004	3349-2004	5291-2004
1437-2004	3125-2004	3430-2004	5292-2004
1647-2004	3128-2004	3433-2004	5293-2004
1712-2004	3130-2004	3435-2004	5296-2004
1746-2004	3203-2004	3436-2004	5299-2004
1908-2004	3206-2004	3437-2004	5300-2004
2318-2004	3207-2004	3438-2004	5307-2004
2319-2004	3208-2004	3439-2004	5309-2004
2324-2004	3209-2004	3442-2004	5310-2004
2325-2004	3211-2004	3551-2004	5311-2004
2326-2004	3212-2004	3552-2004	5313-2004
2328-2004	3213-2004	3553-2004	5326-2004
2410-2004	3214-2004	3554-2004	5333-2004
2640-2004	3215-2004	3585-2004	5334-2004
2670-2004	3218-2004	3595-2004	5336-2004
2671-2004	3220-2004	3596-2004	5338-2004
2677-2004	3222-2004	3597-2004	5340-2004
2678-2004	3223-2004	3598-2004	5341-2004
2679-2004	3224-2004	3599-2004	5342-2004
2680-2004	3225-2004	3600-2004	2-2005
2681-2004	3226-2004	3609-2004	4-2005
2682-2004	3227-2004	3661-2004	6-2005
2718-2004	3228-2004	3666-2004	7-2005
2719-2004	3238-2004	3667-2004	8-2005
2720-2004	3239-2004	3668-2004	9-2005
2721-2004	3240-2004	3669-2004	10-2005
2722-2004	3241-2004	3670-2004	11-2005
2723-2004	3242-2004	3671-2004	12-2005
2724-2004	3243-2004	3672-2004	13-2005
2725-2004	3244-2004	3673-2004	14-2005
2726-2004	3245-2004	3674-2004	15-2005
2923-2004	3247-2004	3675-2004	24-2005
2938-2004	3251-2004	5115-2004	27-2005
2939-2004	3252-2004	5139-2004	28-2005
2940-2004	3257-2004	5201-2004	30-2005
2941-2004	3258-2004	5221-2004	38-2005
2942-2004	3259-2004	5223-2004	39-2005
2944-2004	3260-2004	5224-2004	41-2005

(210)	(210)	(210)	(210)
42-2005	1315-2005	1467-2005	5775-2005
43-2005	1337-2005	5163-2005	5862-2005
49-2005	1338-2005	5164-2005	5868-2005
999-2005	1342-2005	5165-2005	5872-2005
1210-2005	1343-2005	5166-2005	5894-2005
1219-2005	1370-2005	5167-2005	5941-2005
1252-2005	1375-2005	5726-2005	

(210) 1149-2000

(220) 17.4.2000

7 (511) 11

(511) 11 - Klimatizačné zariadenia, klimatizačné ventily, prístroje na chladenie vzduchu, prístroje na osvieženie vzduchu, filtre pre klimatizáciu, prístroje na ohrev vzduchu, prístroje na odstraňovanie vlhkosti, časti a súčasti k uvedeným tovarom.

(540)

**ROWA**

(731) Guangzhou Rowa Electronics Co. Limited, 6th Floor, Block C, Zhong Hui Building, Bao Shi Road, Guangzhou Economic Development Zone, CN;

(740) PATENTSERVIS BRATISLAVA, a. s., Bratislava, SK;

(210) 2093-2001

(220) 9.7.2001

7 (511) 9, 42

(511) 9 - Počítačový softvér a programy, počítačové systémy a pamäťové moduly na špeciálne účely (jednouúčelové počítačové systémy a pamäťové moduly), najmä pre: multimédiá, video, znakové bázy, návrhy pomocou počítača, počítačové automatizované projektovanie, animáciu, grafiku, návrhy modelovania aplikácií, na použitie pri tvorbe návrhov a na aplikácie modelovania návrhov.  
42 - Počítačové programovanie, aktualizovanie počítačových programov.

(540) **DISCREET**

(731) Discreet Logic Inc., a Quebec company, 10 Duke Street, Montreal, Quebec H3C 2L7, CA;

(740) PATENTSERVIS BRATISLAVA, a. s., Bratislava, SK;

(210) 2175-2003

(220) 4.8.2003

8 (511) 29, 30

(511) 29 - Mlieko, syr a iné mliečne výrobky.  
30 - Sušenky a jemné pečivo.

(540)



(591) modrá, žltá, červená, biela, hnedá

(731) BONGRAIN S. A., 42 rue Rieussec, 78220 Viroflay, FR;

(740) Stavrovský Peter, JUDr., Bratislava, SK;

(210) 2686-2003

(220) 24.9.2003

8 (511) 41

(511) 41 - Školiaca činnosť v oblasti odpadového hospodárstva, týkajúca sa najmä organizovania a vedenia seminárov, sympózií, konferencií a kongresov v oblasti odpadového hospodárstva.

(540)



(591) bledá zelená a tmavá zelená

(731) ENVI - PAK, a. s., Ružová dolina 6, 821 08 Bratislava, SK;

(740) Gruber Dalibor, Ing., Košice, SK;

(210) 3338-2003

(220) 13.11.2003

8 (511) 9, 35, 36, 38, 41, 42

(511) 9 - Inteligentné platobné karty na použitie v bankovníctve, pri poštovom platobnom styku, sporení a poisťovníctve, zariadenie a softvér na prístup k sieťam prenosu dát vrátane siete internet, elektronické hry, softvér na elektronické hracie systémy, kopírovateľné elektronické produkty.

35 - Vypracovávanie znaleckých posudkov o podniku - efektívnosť, expertízy o efektívnosti a výnosnosti, informácie alebo spravodajstvo obchodné, obchodné rešerše, riadenie obchodných alebo priemyselných podnikov, štúdie a prieskum trhu, vedenie obchodného plánovania, vyhľadávanie obchodných informácií, výnosnosť - znalecké posudky, ekonomické expertízy a štúdie, reklamné a propagačné služby v oblasti financií, zmenárenstva, poštového platobného styku a sporenia, poskytovania úverov, bývania, poistenia a penzijného pripoistenia, konzultačné a poradenské služby súvisiace so zahraničnoobchodnými aktivitami.

36 - Poisťovacie služby a služby poisťovacích agentov, poisťovacie agentúry, agentúry na vymáhanie pohľadávok, realitné a úverové agentúry, agentúry pre obligácie a iné cenné papiere, agentúry pre poisťovníctvo, bankové obchody, úschova cenín, klíring, dohodcovia (senzalovia) cenných papierov, financovanie splátkových obchodov, úverov pre veľkoobchod, finančné operácie a transakcie, fondy kapitálové na účely zisťné alebo dobročinné, hypotekárne pôžičky, investície a kapitálové investície, investičné trusty, konateľstvá poisťovacie, bankové obcho-

dy, obligácie a iné istiny, finančné pôžičky, spoločnosť sporiteľní, ukladanie peňazí (fondov), finančné upisovanie, úschova cenných papierov, úverové konzultácie a rešerše, agentúry na vyvíjanie úverov, zakladanie kapitálových fondov na účely zisku alebo na účely dobročinné, sprostredkovanie kúpy alebo predaja cenných papierov, záruky finančné, korunové a devízové úvery vrátane uzatvárania úverových zmlúv, prijímanie peňažných prostriedkov od tretích osôb do správy vo forme vkladov vrátane vkladových operácií, phone banking, dokladový a bezdokladový platobný styk, združovanie finančných prostriedkov, finančné prúdy, ostatné finančné operácie a služby, poštový platobný styk a operácie, finančný lízing a maklérsstvo, zmenárenské operácie, operácie a obchodovanie s eurošekmi a cestovnými šekmi, s platidlami, s cennými papiermi, so zmenkami, s mincami, s medailami, event. so zvitkami drahých kovov, vydávanie obligácií, zástavných listov a dlhopisov, služby faktoringové, forfaitingové, franchisingové, lízingové, služby v oblasti platobného styku, v oblasti kapitálového financovania, na burze cenných papierov vrátane správy a riadenia portfólia klientov a naväzujúcich operácií, ostatné finančné a kapitálové transakcie tuzemské a medzinárodné, výkon funkcie depozitára pre investičné fondy a spoločnosti vrátane penzijných fondov, prijímanie a poskytovanie bankových záruk, vydávanie exportných a importných dokumentárnych inkás, súbor produktov a služieb v oblasti bývania, sporenia, poistenia a penzijného pripoistenia, správa a úschova cenných papierov i ostatných cenností, prenájom bezpečnostných schránok (sejfov), zriaďovanie a prevádzkovanie siete bankomatov, komerčné služby v oblasti projektového a podnikového financovania (vyhľadávanie finančných zdrojov, fúzie, predaj, joint-venture), finančné analýzy, elektronické bankovníctvo (elektronické vedenie účtov, elektronický styk s peňažným ústavom), konzultačné a poradenské služby v celej oblasti financií, obchodovania s cennými papiermi, vyhľadávania vhodných úverových zdrojov, zmenárenstva, platobných kariet, devízových zvláštností, colných predpisov, poistenia, penzijného pripoistenia, daňovej problematiky, bývania, finančné odhady.

38 - Služby týkajúce sa prenosu dát počítačovou sieťou vrátane internetu, šírenie informácií prostredníctvom internetu a www systémov, konzultačné a poradenské služby podpornej služby prenosu dát, najmä prevádzkové a technické zabezpečenie, poskytovanie užívateľského prístupu k nekopírovateľným elektronickým produktom poskytovaným cez internet (telekomunikačné služby).

41 - Výchovná, zábavná a školiaca činnosť šírená sieťou internet, aktívne vzdelávanie a šírenie všeobecnej vzdelanosti zábavnou formou www systémom.

42 - Tvorba www stránok.

#### (540) eBanka

(731) eBanka, a. s., Na Příkopě 19, 117 19 Praha, CZ;  
(740) Fajnorová Mária, Ing., Bratislava, SK;

(210) 3666-2003

(220) 16.12.2003

#### 8 (511) 32

(511) 32 - Nealkoholické nápoje, nealkoholické výťažky z ovocia, prípravky na výrobu nealkoholických nápojov, esencie na výrobu nealkoholických nápojov, džúsy, ovocné džúsy, zeleninovo-kokosové džúsy, zeleninovo-ananásové džúsy, nektáre, mušty, sirupy, džúsy s vitamínmi, ochutené nápoje, ochutená minerálna voda, všetky uvedené tovary s obsahom kokosu a/alebo ananásu.

(540)



(591) biela, modrá, zelená, červená, hnedá, šedá, žltá

(731) TYMBARK S.A., Tymbark 156, 34-650 Tymbark, PL;

(740) Kajabová Monika, JUDr., Bratislava, SK;

(210) 180-2004

(220) 26.1.2004

#### 8 (511) 41

(511) 41 - Školenie, vyučovanie, vzdelávanie, zabezpečovanie výcvikových kurzov, organizovanie rekvalifikačných kurzov, interaktívne kurzy a semináre a kurzy a semináre na diaľku poskytované on-line prostredníctvom telekomunikačného spoja alebo počítačovej siete, alebo internetu; korešpondenčné kurzy.

(540) MULTIMEDIA a INTERNET

(731) SOFTIMEX MULTIMEDIA, s. r. o., SNP 159, 049 18 Lubeník, SK;

(740) Litváková Edita, Ing., Bratislava, SK;

(210) 181-2004

(220) 26.1.2004

#### 8 (511) 41

(511) 41 - Školenie, vyučovanie, vzdelávanie, zabezpečovanie výcvikových kurzov, organizovanie rekvalifikačných kurzov, interaktívne kurzy a semináre a kurzy a semináre na diaľku poskytované on-line prostredníctvom telekomunikačného spoja alebo počítačovej siete, alebo internetu; korešpondenčné kurzy.

(540) ASISTENT PRE PC,  
MULTIMEDIA A INTERNET

(731) SOFTIMEX MULTIMEDIA, s. r. o., SNP 159, 049 18 Lubeník, SK;

(740) Litváková Edita, Ing., Bratislava, SK;



**(210) 452-2004**

(220) 17.2.2004

**8 (511) 35, 36, 37, 38, 39, 40, 41, 42, 44**

(511) 35 - Prenájom kancelárskych strojov a zariadenia, kopírovacích strojov, predajných automatov, obchodná činnosť, sprostredkovanie a odborné obchodné poradenstvo a pomoc pri riadení obchodnej činnosti; obchodné a podnikateľské informácie - prieskum a poskytovanie; kancelárie zaoberajúce sa dovozom a vývozom; analýzy nákladov, dražby; reklamné agentúry, reklamné služby vrátane výstav na obchodné a reklamné účely, prenájom reklamných plôch.

36 - Lízing finančný; finančné analýzy, informácie, poradenstvo, riadenie; faktoring a forfaiting; sprostredkovanie, oceňovanie, odhady, prenájom a správa nehnuteľností vrátane bytov, nebytových priestorov; realitné kancelárie.

37 - Sprostredkovanie a prenájom stavebných a zametacích strojov, zariadení a nemotorových dopravných prostriedkov bez obsluhujúceho personálu.

38 - Sprostredkovanie a prenájom telekomunikačných prístrojov a zariadení bez obsluhujúceho personálu.

39 - Sprostredkovanie a prenájom automobilov a iných vozidiel, nosičov na automobily, prenájom iných dopravných prostriedkov vrátane člnov a lodí, nákladných vozňov bez obsluhujúceho personálu; prenájom chladiacích zariadení a boxov, garáží, skladov, skladovacích kontajnerov; preprava a skladovanie tovaru.

40 - Sprostredkovanie a prenájom technológií a technického zariadenia na úpravu materiálov bez obsluhujúceho personálu.

41 - Sprostredkovanie a prenájom videorekordérov, kamier, zvukových nahrávacích zariadení, audiopriestrojov, osvetľovacích a iných zariadení pre divadelné sály, televízne a rozhlasové štúdiá, kinosály a pod. bez obsluhujúceho personálu; sprostredkovanie a prenájom televíznych a rozhlasových prijímačov; organizovanie kongresov, seminárov a vzdelávacích podujatí; vydávanie kníh a periodických aj neperiodických časopisov.

42 - Sprostredkovanie a prenájom počítačov a počítačového softvéru.

44 - Sprostredkovanie a prenájom poľnohospodárskych nástrojov a zariadení; sprostredkovanie a prenájom zariadení pre zdravotnícke a veterinárne služby.

**(540)**

(591) odtiene modrej

(731) CI KOMODITY, akciová spoločnosť, Poľná 1, 811 08 Bratislava, SK;

(740) Knopp Juraj, Ing., CSc., Bratislava, SK;

**(210) 453-2004**

(220) 17.2.2004

**8 (511) 35, 36, 37, 38, 39, 40, 41, 42, 44**

(511) 35 - Prenájom kancelárskych strojov a zariadenia, kopírovacích strojov, predajných automatov, obchodná činnosť, sprostredkovanie a odborné obchodné poradenstvo a pomoc pri riadení obchodnej činnosti; obchodné a podnikateľské informácie - prieskum a poskytovanie; kancelárie zaoberajúce sa dovozom a vývozom; analýzy nákladov, dražby; reklamné agentúry, reklamné služby vrátane výstav na obchodné a reklamné účely, prenájom reklamných plôch.

36 - Lízing finančný; finančné analýzy, informácie, poradenstvo, riadenie; faktoring a forfaiting; sprostredkovanie, oceňovanie, odhady, prenájom a správa nehnuteľností vrátane bytov, nebytových priestorov; realitné kancelárie.

37 - Sprostredkovanie a prenájom stavebných a zametacích strojov, zariadení a nemotorových dopravných prostriedkov bez obsluhujúceho personálu.

38 - Sprostredkovanie a prenájom telekomunikačných prístrojov a zariadení bez obsluhujúceho personálu.

39 - Sprostredkovanie a prenájom automobilov a iných vozidiel, nosičov na automobily, prenájom iných dopravných prostriedkov vrátane člnov a lodí, nákladných vozňov bez obsluhujúceho personálu; prenájom chladiacích zariadení a boxov, garáží, skladov, skladovacích kontajnerov; preprava a skladovanie tovaru.

40 - Sprostredkovanie a prenájom technológií a technického zariadenia na úpravu materiálov bez obsluhujúceho personálu.

41 - Sprostredkovanie a prenájom videorekordérov, kamier, zvukových nahrávacích zariadení, audiopriestrojov, osvetľovacích a iných zariadení pre divadelné sály, televízne a rozhlasové štúdiá, kinosály a pod. bez obsluhujúceho personálu; sprostredkovanie a prenájom televíznych a rozhlasových prijímačov; organizovanie kongresov, seminárov a vzdelávacích podujatí; vydávanie kníh a periodických aj neperiodických časopisov.

42 - Sprostredkovanie a prenájom počítačov a počítačového softvéru.

44 - Sprostredkovanie a prenájom poľnohospodárskych nástrojov a zariadení; sprostredkovanie a prenájom zariadení pre zdravotnícke a veterinárne služby.

**(540)**

(731) CI KOMODITY, akciová spoločnosť, Poľná 1, 811 08 Bratislava, SK;

(740) Knopp Juraj, Ing., CSc., Bratislava, SK;

**(210) 454-2004**

(220) 17.2.2004

**8 (511) 35, 36, 37, 38, 39, 40, 41, 42, 44**

(511) 35 - Prenájom kancelárskych strojov a zariadenia, kopírovacích strojov, predajných automatov, obchodná činnosť, sprostredkovanie a odborné obchodné poradenstvo a pomoc pri riadení obchodnej činnosti; obchodné a podnikateľské informácie - prieskum a poskytovanie; kancelárie zaoberajúce sa dovozom a vývozom; analýzy nákladov, dražby; reklamné agentúry, reklamné služby vrátane výstav na obchodné a reklamné účely, prenájom reklamných plôch.

36 - Lízing finančný; finančné analýzy, informácie, poradenstvo, riadenie; faktoring a forfaiting; sprostredkovanie, oceňovanie, odhady, prenájom a správa nehnuteľností vrátane bytov, nebytových priestorov; realitné kancelárie.

37 - Sprostredkovanie a prenájom stavebných a zemetacích strojov, zariadení a nemotorových dopravných prostriedkov bez obsluhujúceho personálu.

38 - Sprostredkovanie a prenájom telekomunikačných prístrojov a zariadení bez obsluhujúceho personálu.

39 - Sprostredkovanie a prenájom automobilov a iných vozidiel, nosičov na automobily, prenájom iných dopravných prostriedkov vrátane člnov a lodí, nákladných vozňov bez obsluhujúceho personálu; prenájom chladiacích zariadení a boxov, garáží, skladov, skladovacích kontajnerov; preprava a skladovanie tovaru.

40 - Sprostredkovanie a prenájom technológií a technického zariadenia na úpravu materiálov bez obsluhujúceho personálu.

41 - Sprostredkovanie a prenájom videorekordérov, kamier, zvukových nahrávacích zariadení, audiopriestrojov, osvetľovacích a iných zariadení pre divadelné sály, televízne a rozhlasové štúdiá, kinosály a pod. bez obsluhujúceho personálu; sprostredkovanie a prenájom televíznych a rozhlasových prijímačov; organizovanie kongresov, seminárov a vzdelávacích podujatí; vydávanie kníh a periodických aj neperiodických časopisov.

42 - Sprostredkovanie a prenájom počítačov a počítačového softvéru.

44 - Sprostredkovanie a prenájom poľnohospodárskych nástrojov a zariadení; sprostredkovanie a prenájom zariadení pre zdravotnícke a veterinárne služby.

**(540)**

(731) CI KOMODITY, akciová spoločnosť, Poľná 1, 811 08 Bratislava, SK;

(740) Knopp Juraj, Ing., CSc., Bratislava, SK;

**(210) 455-2004**

(220) 17.2.2004

**8 (511) 35, 36, 37, 38, 39, 40, 41, 42, 43, 44**

(511) 35 - Prenájom kancelárskych strojov a zariadenia, kopírovacích strojov, predajných automatov, obchodná činnosť, sprostredkovanie a odborné obchodné poradenstvo a pomoc pri riadení obchodnej činnosti; obchodné a podnikateľské informácie - prieskum a poskytovanie; kancelárie zaoberajúce sa dovozom a vývozom; analýzy nákladov, dražby; reklamné agentúry, reklamné služby vrátane výstav na obchodné a reklamné účely, prenájom reklamných plôch.

36 - Lízing finančný; finančné analýzy, informácie, poradenstvo, riadenie; faktoring a forfaiting; sprostredkovanie, oceňovanie, odhady, prenájom a správa nehnuteľností vrátane bytov, nebytových priestorov; realitné kancelárie.

37 - Sprostredkovanie a prenájom stavebných a zemetacích strojov, zariadení a nemotorových dopravných prostriedkov bez obsluhujúceho personálu.

38 - Sprostredkovanie a prenájom telekomunikačných prístrojov a zariadení bez obsluhujúceho personálu.

39 - Sprostredkovanie a prenájom automobilov a iných vozidiel, nosičov na automobily, prenájom iných dopravných prostriedkov vrátane člnov a lodí, nákladných vozňov bez obsluhujúceho personálu; prenájom chladiacích zariadení a boxov, garáží, skladov, skladovacích kontajnerov; preprava a skladovanie tovaru, sprostredkovanie a prenájom technológií a technického zariadenia bez obsluhujúceho personálu na rozvod energie.

40 - Sprostredkovanie a prenájom technológií a technického zariadenia na úpravu materiálov bez obsluhujúceho personálu vrátane na výrobu energie, pre zváranie, tlačiarne, mlynárstvo, na spracovanie a úpravu ropy, kože, dreva, kovov, papiera, likvidáciu, triedenie a recykláciu odpadov, vypaľovanie keramiky, na úpravu a spracovanie textilu, na šitie odevov (krajčírstvo), na vulkanizáciu, na výsek zvierat, konzerváciu potravín a nápojov.

41 - Sprostredkovanie a prenájom videorekordérov, kamier, zvukových nahrávacích zariadení, audiopriestrojov, osvetľovacích a iných zariadení pre divadelné sály, televízne a rozhlasové štúdiá, kinosály a pod. bez obsluhujúceho personálu; sprostredkovanie a prenájom televíznych a rozhlasových prijímačov; organizovanie kongresov, seminárov a vzdelávacích podujatí; vydávanie kníh a periodických aj neperiodických časopisov.

42 - Sprostredkovanie a prenájom počítačov a počítačového softvéru.

43 - Sprostredkovanie a prenájom zariadení a prístrojov na prípravu a dodávku jedál, zariadení na prevádzkovanie stravovacích a ubytovacích služieb.

44 - Sprostredkovanie a prenájom poľnohospodárskych nástrojov a zariadení; sprostredkovanie a prenájom zariadení pre zdravotnícke a veterinárne služby, sprostredkovanie a prenájom technológií a technického zariadenia bez obsluhujúceho personálu pre zubné laboratória.

(540)



(591) modrá, oranžová

(731) CI REALITY, s. r. o., Poľná 1, 811 08 Bratislava, SK;

(740) Knopp Juraj, Ing., CSc., Bratislava, SK;

(210) 456-2004

(220) 17.2.2004

8 (511) 35, 36, 37, 38, 39, 40, 41, 42, 43, 44

(511) 35 - Prenájom kancelárskych strojov a zariadenia, kopírovacích strojov, predajných automatov, obchodná činnosť, sprostredkovanie a odborné obchodné poradenstvo a pomoc pri riadení obchodnej činnosti; obchodné a podnikateľské informácie - prieskum a poskytovanie; kancelárie zaoberajúce sa dovozom a vývozom; analýzy nákladov, dražby; reklamné agentúry, reklamné služby vrátane výstav na obchodné a reklamné účely, prenájom reklamných plôch.

36 - Lízing finančný; finančné analýzy, informácie, poradenstvo, riadenie; faktoring a forfaiting; sprostredkovanie, oceňovanie, odhady, prenájom a správa nehnuteľností vrátane bytov, nebytových priestorov; realitné kancelárie.

37 - Sprostredkovanie a prenájom stavebných a zemetacích strojov, zariadení a nemotorových dopravných prostriedkov bez obsluhujúceho personálu.

38 - Sprostredkovanie a prenájom telekomunikačných prístrojov a zariadení bez obsluhujúceho personálu.

39 - Sprostredkovanie a prenájom automobilov a iných vozidiel, nosičov na automobily, prenájom iných dopravných prostriedkov vrátane člnov a lodí, nákladných vozňov bez obsluhujúceho personálu; prenájom chladiacich zariadení a boxov, garáží, skladov, skladovacích kontajnerov; preprava a skladovanie tovaru, sprostredkovanie a prenájom technológií a technického zariadenia bez obsluhujúceho personálu na rozvod energie.

40 - Sprostredkovanie a prenájom technológií a technického zariadenia na úpravu materiálov bez obsluhujúceho personálu vrátane na výrobu energie, pre zváranie, tlačiarne, mlynárstvo, na spracovanie a úpravu ropy, kože, dreva, kovov, papiera, likvidáciu, triedenie a recykláciu odpadov, vypaľovanie keramiky, na úpravu a spracovanie textilu, na šitie odevov (krajčírstvo), na vulkanizáciu, na výsek zvierat, konzerváciu potravín a nápojov.

41 - Sprostredkovanie a prenájom videorekordérov, kamier, zvukových nahrávacích zariadení, audioprístrojov, osvetľovacích a iných zariadení pre divadelné sály, televízne a rozhlasové štúdiá, kinosály a pod. bez obsluhujúceho personálu;

spostredkovanie a prenájom televíznych a rozhlasových prijímačov; organizovanie kongresov, seminárov a vzdelávacích podujatí; vydávanie kníh a periodických aj neperiodických časopisov.

42 - Sprostredkovanie a prenájom počítačov a počítačového softvéru.

43 - Sprostredkovanie a prenájom zariadení a prístrojov na prípravu a dodávku jedál, zariadení na prevádzkovanie stravovacích a ubytovacích služieb.

44 - Sprostredkovanie a prenájom poľnohospodárskych nástrojov a zariadení; sprostredkovanie a prenájom zariadení pre zdravotnícke a veterinárne služby, sprostredkovanie a prenájom technológií a technického zariadenia bez obsluhujúceho personálu pre zubné laboratória.

(540)



(731) CI REALITY, s. r. o., Poľná 1, 811 08 Bratislava, SK;

(740) Knopp Juraj, Ing., CSc., Bratislava, SK;

(210) 457-2004

(220) 17.2.2004

8 (511) 35, 36, 37, 38, 39, 40, 41, 42, 43, 44

(511) 35 - Prenájom kancelárskych strojov a zariadenia, kopírovacích strojov, predajných automatov, obchodná činnosť, sprostredkovanie a odborné obchodné poradenstvo a pomoc pri riadení obchodnej činnosti; obchodné a podnikateľské informácie - prieskum a poskytovanie; kancelárie zaoberajúce sa dovozom a vývozom; analýzy nákladov, dražby; reklamné agentúry, reklamné služby vrátane výstav na obchodné a reklamné účely, prenájom reklamných plôch.

36 - Lízing finančný; finančné analýzy, informácie, poradenstvo, riadenie; faktoring a forfaiting; sprostredkovanie, oceňovanie, odhady, prenájom a správa nehnuteľností vrátane bytov, nebytových priestorov; realitné kancelárie.

37 - Sprostredkovanie a prenájom stavebných a zemetacích strojov, zariadení a nemotorových dopravných prostriedkov bez obsluhujúceho personálu.

38 - Sprostredkovanie a prenájom telekomunikačných prístrojov a zariadení bez obsluhujúceho personálu.

39 - Sprostredkovanie a prenájom automobilov a iných vozidiel, nosičov na automobily, prenájom iných dopravných prostriedkov vrátane člnov a lodí, nákladných vozňov bez obsluhujúceho personálu; prenájom chladiacich zariadení a boxov, garáží, skladov, skladovacích kontajnerov; preprava a skladovanie tovaru, sprostredkovanie a prenájom technológií a technického zariadenia bez obsluhujúceho personálu na rozvod energie.

40 - Sprostredkovanie a prenájom technológií a technického zariadenia na úpravu materiálov bez obsluhujúceho personálu vrátane na výrobu energie, pre zváranie, tlačiarne, mlynárstvo, na spracovanie a úpravu ropy, kože, dreva, kovov, papiera, likvidáciu, triedenie a recykláciu odpadov, vypaľovanie keramiky, na úpravu a spracovanie textilu, na šitie odevov (krajčírstvo), na vulkanizáciu, na výsek zvierat, konzerváciu potravín a nápojov.

41 - Sprostredkovanie a prenájom videorekordérov, kamier, zvukových nahrávacích zariadení, audiopriístrojov, osvetľovacích a iných zariadení pre divadelné sály, televízne a rozhlasové štúdiá, kinosály a pod. bez obsluhujúceho personálu; sprostredkovanie a prenájom televíznych a rozhlasových prijímačov; organizovanie kongresov, seminárov a vzdelávacích podujatí; vydávanie kníh a periodických aj neperiodických časopisov.

42 - Sprostredkovanie a prenájom počítačov a počítačového softvéru.

43 - Sprostredkovanie a prenájom zariadení a prístrojov na prípravu a dodávku jedál, zariadení na prevádzkovanie stravovacích a ubytovacích služieb.

44 - Sprostredkovanie a prenájom poľnohospodárskych nástrojov a zariadení; sprostredkovanie a prenájom zariadení pre zdravotnícke a veterinárne služby, sprostredkovanie a prenájom technológií a technického zariadenia bez obsluhujúceho personálu pre zubné laboratória.

(540)



(731) CI REALITY, s. r. o., Poľná 1, 811 08 Bratislava, SK;

(740) Knopp Juraj, Ing., CSc., Bratislava, SK;

(210) 465-2004

(220) 18.2.2004

8 (511) 16, 25, 28, 41

(511) 16 - Tlačoviny a výrobky z papiera, najmä knihy s námetmi z animovaných, akčných, dobrodružných, komediálnych a/alebo dramatických filmov, komiksy, detské knihy, časopisy s námetmi z animovaných, akčných, dobrodružných, komediálnych a/alebo dramatických filmov, maľovanky, cvičebnice; papiernický tovar, listový papier, obálky, bloky, diáre, poznámkové bloky, gratulácie, vizitky; litografie; perá; ceruzky, obaly na perá, gummy, pastelky, fixy, farebné ceruzky, maliarske súpravy, kriedy a tabule na písanie kriedou, obtačky, papierové zažehľovacie obtačky; plagáty; upevnené a/alebo neupevnené fotografie; prebaly na knihy, záložky do kníh, kalendáre, darčekový baliaci papier; papierové darčeky rozdávané na večierkoch a papierové dekorácie, predovšetkým papierové servítky, papierové prestieranie, papierové podložky, krepový papier,

papierové klobúčiky, pozvánky, papierové obrusy, papierové dekorácie na zákusky; tlačené obtačky na našitie alebo ako aplikované ozdoby; tlačené vzory na pyžamá, mikiny a trička.

25 - Odevy pre mužov, ženy a deti - najmä košele, trička, mikiny, športové oblečenie, nohavice, džínsy, krátke nohavice, náteľníky, oblečenie do dažďa, detské podbradníky, sukne, blúzky, šaty; traky, svetre, saká, kabáty, nepremokavé plášte, zimné oblečenie, viazanky, dámske dlhé šaty, klobúky, čiapky, šilty proti slnku, pásiky, šatky, oblečenie na spanie, pyžamá, luxusná bielizeň, spodná bielizeň, vysoké topánky, topánky, športová obuv, sandále, členková obuv, ponožky ako papuče, plavky a maskarné kostýmy na Halloween.

28 - Hračky a športový tovar vrátane hier a predmetov na hranie, najmä akčné figúrky a ich príslušenstvo, plyšové hračky, lopty, hračky do vane, pojazdné hračky, príslušenstvo predávané ako súčasť hracích kariet; hračkárske vozidlá; bábiky; lietajúce kotúče; elektronické vreckové hry; príslušenstvá ku stolovým hrám, kartovým hrám, manipulačným hrám, spoločenským hrám, akčným hrám; samostatné herné prístroje s obrazovým výstupom s výnimkou prístrojov fungujúcich po pripojení na televízne prijímače; skladačky a manipulatívne skladačky; papierové masky; skejtbordy, korčule, vodné striekacie hračky; lopty - najmä lopty na ihrisko, lopty na futbal, bejzbal, basketbal; bejzbalové rukavice; plávajúce nafukovacie hračky na rekreačné účely (nie matrace alebo sedačky); plavecké tréningové doštičky na rekreačné použitie; surfvacie dosky; plávacie dosky na rekreačné použitie; potápačské plutvy; hračkárske riadiky na pečenie a varenie; detské peniaze; snežiaci glóbus ako hračka; vianočné ozdoby s výnimkou osvetľovacích telies a cukroví; masky predávané v súvislosti s Halloweenom.

41 - Zábavné služby v oblasti živých zábavných relácií, komédií, dramatizácií a animovaných televíznych seriálov; výroba živých programov, komédií, dramatizácií a animovaných televíznych seriálov; distribúcia a prevádzkovanie živých zábavných relácií, komédií, dramatizácií a animovaných kinofilmov; výroba živých zábavných relácií, komédií, dramatizácií a animovaných kinofilmov; animované živé divadelné predstavenia; internetové služby, poskytovanie informácií prostredníctvom elektronickej svetovej počítačovej siete v oblasti zábavy, predovšetkým hudby, filmu a televízie; poskytovanie všeobecných správ z oblasti zábavy a vzdelávacích informácií prostredníctvom svetovej počítačovej siete; a poskytovanie informácií na súčasnú zábavu prostredníctvom elektronickej globálnej komunikačnej siete v oblasti živej zábavy, komédie, dramatizácií a animovaných programov a výroby živej zábavy, komédií, živých a animovaných filmov na distribúciu prostredníctvom počítačovej siete.

(540) OOMPA LOOMPA

(731) Warner Bros. Entertainment Inc., 4000 Warner Blvd., Burbank, CA 91522, US;

(740) Bušová Eva, JUDr., Bratislava, SK;

**(210) 466-2004**

(220) 18.2.2004

**8 (511) 16, 25, 28, 41**

(511) 16 - Tlačoviny a výrobky z papiera, najmä knihy s námetmi z animovaných, akčných, dobrodružných, komediálnych a/alebo dramatických filmov, komiksy, detské knihy, časopisy s námetmi z animovaných, akčných, dobrodružných, komediálnych a/alebo dramatických filmov, maľovanky, cvičebnice; papiernický tovar, listový papier, obálky, bloky, diáre, poznámkové bloky, gratulácie, vizitky; litografie; perá; ceruzky, obaly na perá, gumené, pastelky, fixy, farebné ceruzky, maliarske sady, kriedy a tabule na písanie kriedou, obtačky, papierové zažehľovacie obtačky; plagáty; upevnené a/alebo neupevnené fotografie; prebaly na knihy, záložky do kníh, kalendáre, darčekový baliaci papier; papierové darčeky rozdávané na večierkoch a papierové dekorácie, predovšetkým papierové servítky, papierové prestieranie, papierové podložky, krepový papier, papierové klobúčiky, pozvánky, papierové obrusy, papierové dekorácie na zákusky; tlačené obtačky na našitie alebo ako aplikované ozdoby; tlačené vzory na pyžamá, mikiny a trička.

25 - Odevy pre mužov, ženy a deti - najmä košele, trička, mikiny, športové oblečenie, nohavice, džínsy, krátke nohavice, náteľníky, oblečenie do dažďa, detské podbradníky, sukne, blúzky, šaty; traky, svetre, saká, kabáty, nepremokavé plášte, zimné oblečenie, viazanky, dámske dlhé šaty, klobúky, čiapky, šilty proti slnku, pásiky, šatky, oblečenie na spanie, pyžamá, luxusná bielizeň, spodná bielizeň, vysoké topánky, topánky, športová obuv, sandále, členková obuv, ponožky ako papuče, plavky a maškarné kostýmy na Halloween.

28 - Hračky a športový tovar vrátane hier a predmetov na hranie, najmä akčné figúrky a ich príslušenstvo, plyšové hračky, lopty, hračky do vane, pojazdné hračky, príslušenstvo predávané ako súčasť hracích kariet; hračkárske vozidlá; bábiky; lietajúce kotúče; elektronické vreckové hry; príslušenstvá ku stolovým hrám, kartovým hrám, manipulačným hrám, spoločenským hrám, akčným hrám; samostatné herné prístroje s obrazovým výstupom s výnimkou prístrojov fungujúcich po pripojení na televízne prijímače; skladačky a manipulatívne skladačky; papierové masky; skejtboardy, korčule, vodné striekacie hračky; lopty - najmä lopty na ihrisko, lopty na futbal, bejzbal, basketbal; bejzbalové rukavice; plávajúce nafukovacie hračky na rekreačné účely (nie matrace alebo sedačky); plavecké tréningové doštičky na rekreačné použitie; surfvacie dosky; plávacie dosky na rekreačné použitie; potápačské plutvy; hračkárske riadiky na pečenie a varenie; detské peniaze; snežiaci glóbus ako hračka; vianočné ozdoby s výnimkou osvetľovacích telies a cukrovínek; masky predávané v súvislosti s Halloweenom.

41 - Zábavné služby v oblasti živých zábavných relácií, komédií, dramatizácií a animovaných televíznych seriálov; výroba živých programov, komédií, dramatizácií a animovaných televíznych seriálov; distribúcia a prevádzkovanie živých zábavných relácií, komédií, dramatizácií a animovaných kinofilmov; výroba živých zábavných

relácií, komédií, dramatizácií a animovaných kinofilmov; animované živé divadelné predstavenia; internetové služby, poskytovanie informácií prostredníctvom elektronickej svetovej počítačovej siete v oblasti zábavy, predovšetkým hudby, filmu a televízie; poskytovanie všeobecných správ z oblasti zábavy a vzdelávacích informácií prostredníctvom svetovej počítačovej siete; a poskytovanie informácií na súčasnú zábavu prostredníctvom elektronickej globálnej komunikačnej siete v oblasti živej zábavy, komédie, dramatizácií a animovaných programov a výroby živej zábavy, komédií, živých a animovaných filmov na distribúciu prostredníctvom počítačovej siete.

**(540) WILLY WONKA**

(731) Warner Bros. Entertainment Inc., 4000 Warner Blvd., Burbank, CA 91522, US;

(740) Bušová Eva, JUDr., Bratislava, SK;

**(210) 787-2004**

(220) 11.3.2004

**8 (511) 3, 5, 6, 16, 18, 20, 21, 22, 27, 28, 31**

(511) 3 - Saponáty a detergenty patriace do tejto triedy, mydlá, šampóny a kondicionéry pre zvieratá; prípravky na čistenie zubov a starostlivosť o chrup a ústnu dutinu; ústne vody a prípravky na osvieženie dychu pre zvieratá nie na lekárske účely, dezinfekčné mydlá.

5 - Veterinárne a hygienické prípravky a substancie; liečivé prísady do krmív a potravy pre zvieratá; výživové doplnky pre zvieratá; liečivé prípravky na čistenie zubov a starostlivosť o chrup a ústnu dutinu, ústne vody a prípravky na osvieženie dychu pre zvieratá na lekárske účely; dezinfekčné prípravky patriace do tejto triedy; pesticídy; prípravky proti parazitom; fungicídy; insekticídy; insekticídne obojky; liečivé šampóny, kondicionéry, mydlá a detergenty na použitie pre zvieratá, saponáty a detergenty na lekárske účely.

6 - Tovary vyrobené z obyčajných kovov pre zvieratá, nepatriace do iných tried; kovové vôdzky, kovové reťaze, kovové obojky; kovové identifikačné štítky, časti a fittingy všetkých uvedených tovarov.

16 - Knihy; časopisy; magazíny; tlačoviny; albumy; fotografie a plagáty; písacie a kancelárske potreby; vzdelávacie a učebné materiály; baliace a obalové materiály; materiály pre umelcov; papierový riad a prestieranie; papierové alebo lepenkové škatule a kontajnery na použitie na prepravu zvierat a ich časti a fittingy; papierové alebo lepenkové lopatky a naberačky na odstránenie zvieracích exkrementov a ich časti a fittingy.

18 - Výrobky z kože alebo imitácie kože; batožina, kufre, tašky, náprsné tašky, peňaženky a kabelky; daždníky, slnečníky a vychádzkové palice; sedlá a postroje; prikrývky a hune pre zvieratá; nejedlé predmety z kože na žuvanie pre zvieratá; nekovové vôdzky, nekovové reťaze, nekovové obojky, časti a fittingy všetkých uvedených tovarov.

20 - Identifikačné štítky s výnimkou kovových.

21 - Potreby a nádoby pre domácnosť (nie z drahých kovov alebo nimi pokovované); dezodorizačné prístroje na osobné použitie; zubné kefky; identifikačné štítky, súdky, podnosy a krúžky pre

zvieratá; hrebene, špongie, kefy a štetce; materiály na čistenie patriace do tejto triedy; rukavice na použitie v domácnosti a v záhrade; predmety, výrobky a riad zo skla; porcelán a predmety, výrobky a riad z hliny nepatriace do iných tried; klietky a podstielkové podnosy pre zvieratá chované v domácnostiach; obaly na klietky; umelé podkladky (vajcia na podkladanie); lopatky a naberáčky na odstránenie exkrementov zvierat chovaných v domácnostiach; časti a fitingy všetkých uvedených tovarov.

22 - Hniezdiace materiály a plniace materiály na stelivo, všetko na použitie pre zvieratá; piliny na použitie v zvieracích klietkach; syntetické vlákna na použitie vo filtroch; časti a fitingy všetkých uvedených tovarov.

27 - Koberce, rohožky a podložky patriace do tejto triedy.

28 - Hračky, hry a predmety na hranie pre zvieratá; časti a fitingy všetkých uvedených tovarov.

31 - Poľnohospodárske, záhradnícke a lesné produkty a výrobky, semená a osivá nepatriace do iných tried; živé zvieratá; čerstvé ovocie a zelenina; krmivo a potrava pre zvieratá a prísady do krmív a potraviny pre zvieratá; sépiové kosti; kosti a jedlé predmety na žuvanie; podstielka pre zvieratá.

(540)



(591) fialová, žltá, čierna, biela

(731) Mars, Incorporated, McLean, Virginia 22101, US;

(740) Fajnorová Mária, Ing., Bratislava, SK;

(210) 943-2004

(220) 24.3.2004

8 (511) 41, 43

(511) 41 - Organizovanie kultúrnych podujatí, organizovanie hudobných festivalov, koncertov, diskotiek, organizovanie pívnych festivalov, organizovanie športových súťaží, organizovanie futbalových turnajov, adrenalinových atrakcií a ďalších športových súťaží rôznych druhov, organizovanie zábavných súťaží, miss mokré tričko, maľovanie na telo, súťaže o najdivokejší účes a ďalšie zábavné súťaže rôznych druhov, pívne súťaže, zábava.

43 - Služby zabezpečujúce stravovanie a nápoje, najmä bary (služby), bufety (rýchle občerstvenie), kaviarne, reštaurácie (jedálne), samoobslužné reštaurácie.

(540) **Bažant na Mlynoch**

(731) Heineken Slovensko, a. s., Štefánikova 79, 949 01 Nitra, SK;

(740) PATENTSERVIS BRATISLAVA, a. s., Bratislava, SK;

(210) 951-2004

(220) 25.3.2004

8 (511) 6, 16, 17

(511) 6 - Kovové formy do termotvárnacích lisov.

16 - Obalové materiály z plastických hmôt, ktoré nie sú zahrnuté v iných triedach.

17 - Plastové výlisky ako polotovary.

(540)



(591) čierna, biela, červená

(731) TERBO s. r. o., Kravany nad Dunajom 141, 946 36 Kravany nad Dunajom, SK;

(210) 952-2004

(220) 25.3.2004

8 (511) 6, 16, 17

(511) 6 - Kovové formy do termotvárnacích lisov.

16 - Obalové materiály z plastických hmôt, ktoré nie sú zahrnuté v iných triedach.

17 - Plastové výlisky ako polotovary.

(540) **TERBO**

(731) TERBO s. r. o., Kravany nad Dunajom 141, 946 36 Kravany nad Dunajom, SK;

(210) 1064-2004

(220) 2.4.2004

8 (511) 3, 8, 11, 16, 20, 21, 27, 43

(511) 3 - Kozmetické tampóny na odstraňovanie líčidiel.

8 - Nožiarisky tovar, najmä vidličky, lyžice a nože, stolové nože, vidličky a lyžice z nerezovej ocele, stolové nože, vidličky a lyžice z pravého striebra, stolové príbory, najmä vidličky, lyžice a nože z drahých kovov, luskáčiky na orechy nie z drahých kovov, nožnice, manikúrové súpravy, najmä nožnice na nechty a kožu, pilníky na nechty, klieštiky na nechty, pinzety.

11 - Tienidlá na lampy, elektrické pohlcovače zápachu, elektrické ohrievače nápojov, elektricky ohrievané prikrývky nie na lekárske účely, elektrické lustre, elektrické lampióny, elektrické filtračné kávovary, elektrické sporáky, elektrické grily, elektrické vetracie zariadenia, elektrické teplovzdušné sušičky na ruky, elektrické stolové variče, elektrické kanvice, elektrické lampáše a lampičky, elektrické svietidlá, elektrické nočné lampičky, elektrické radiátory na vykurovanie budov, elektrické izbové zariadenia na odstraňovanie zápachu, elektrické teplomety, elektrické piecky, elektrické hriankovače, elektrické odparovače, ručné elektrické sušiče na vlasy, elektrické a neelektrické mraziace zariadenia na zmrzlinu, prenosné elektrické ohrievače, olejové lampy, vetráky ohriateho vzduchu, ohrievače vody, domáce ohrievače vody, klimatizačné zariadenia, klimatizačné jednotky, zariadenia na filtrovanie vzduchu, zariadenia na čistenie vzduchu pre domáce použitie, dávkovacie zariadenia pre osviežovače vzduchu, elektrické osviežovače vzduchu, domáce čističe vzduchu, zariadenia na ozonizáciu vzduchu a vody, parné vyhrievacie telesá na

vykurovanie budov, dýzy pre kúpacie vane, kúpacie vane, elektrické kávovary, elektrické prekvapkávače kávy, elektrické kanvice na kávu, zariadenia na odvod tepla na použitie vo vykurovacích, chladiacich a vetracích prístrojoch, odsávacie ventilátory, chladničky, zariadenia na chladenie vzduchom pre domáce použitie, elektrické dávkovače pre osviežovače vzduchu a pohlčovače pachov na zapojenie do stenových zásuviek, neprenosné sušiče vlasov pre domáce použitie, kuchynské rúry pre domácnosť, elektrické rúry na pečenie, mikrovlnné rúry, elektrické ohrievače uterákov, vmontovateľné podložky pre vane a kúpeľové zariadenia, kúpeľové zariadenia vo vyhotovení ako vyhrievacie bazény, vodné čerpadlá pre kúpeľové zariadenia, pre kúpeľne a vírivé bazény, ako i plavecké bazény a zariadenia na filtráciu vody, sauny pre kozmetické masky, saunovacie zariadenia, krbové vložky určené pre kachle, krbové vložky, najmä výmenníky tepla, odsávacie zariadenia pre kuchyne, digestory pre sporáky, ventilačné zariadenia pre kachle, záchodové misy, záchodové sedadlá, zariadenia na zmäkčovanie vody, elektrické vetráky, elektrické tepelné ventilátory, elektrické ohrievače jedál, kotly na ohrev vody, kotly pre ústredné kúrenie, stropné ventilátory, halogénové žiarovky, ohrievače na teplú vodu, sprchovacie kúty, elektrické hriankovače, sušičky bielizne, priemyselné sušiče prístroje a zariadenia na odstraňovanie vlhkosti, elektrické teplovzdušné ručné sušiče, lampáše na svietenie, elektrické lampáše, plynové lampy, lampy všetkých druhov, pouličné lampy, UV-lampy s výnimkou lúčových na lekárske účely, elektrické sporáky s pomalým ohrevom, plynové sporáky, regulovateľné ohrievacie lôžka, regulovateľné lampy, dekoratívne vodné fontány, vodné fontány, umývadlá.

16 - Toaletný papier, ročenky, brožúry z tematických oblastí ako hotelov, reštaurácií, turistiky, módy a cestovania, kalendáre, držiaky na perá a ceruzky, obchodné knihy, adresáre, záznamníky, knihy na autogramy, knihy na zápis hostí, cestovné príručky, príručky obchodných zliav, zaraďovače na písomnosti, účtovné knihy, zápisníky, obrázkové knihy, tlačené noty, príjmové pokladničné knihy, receptáre, skicáre, spevníky, rozprávkové knihy, telefónne zoznamy, cestovný sprievodca, poukážkové knihy, katalógy z tematických oblastí ako hotelov, reštaurácií, turistiky, módy a cestovania, časopisy všeobecne, agentúrne novinové stĺpiky týkajúce sa národných a medzinárodných informácií, udalostí a športu ako tlačoviny, rytiny, štočky zinkografické, papierové stolové vybavenie, najmä tácky, obrúsky a prestieranie, papierové obrusy, anglické prestieranie z papiera, lepenkové škatule, papierové škatule, papierové propagačné škatule, puzdrá na perá a ceruzky, baliaci papier, papierové pásky, prázdne alebo čiastočne vyplnené papierové štítky, plagáty, albumy na fotografie, pasparty na fotografie, papierové alebo lepenkové pasparty na obrazy, pohľadnice, strihy na odevy, podložky na kreslenie pre umelcov, diáre, poznámkové bloky, podušky pečiatkovacie, zápisníky, poznámkové notesy, papierové zásobníky na výmenné utierky, podušky na pečiatkovanie, podložky na písanie, podložky na kreslenie, zaraďovače (spisové obaly), oznamovacie karty, tlačené výrobky,

najmä ponukové karty, šanóny, kartotecné lístky, rozdeľovače do kartoték, listy do kartoték, dosky na spisy, nože na papier, podnosy na listy, listové obálky, písacie potreby, plniace perá, ceruzky, atramentové perá, kalamáre, gumené kancelárske potreby, vrecká na desiatu, papierové a plastové vrecká na balenie, súpravy pre umelcov a pre maliarske remeslá, maliarske štetce, maliarske stojany, maliarske šablóny, obalový papier, papierové stužky, elektrické a neelektrické písacie stroje, litografická tlač, rytiny, papierové vreckovky, ťažidlá, zarážky na knihy, papierové utierky, držiaky papierových štítkov, informačné letáčky alebo prospekty z tematickej oblasti ako hotelov, reštaurácií, turistiky, módy a cestovania, letáky z tematickej oblasti ako hotelov, reštaurácií, turistiky, módy a cestovania, pivné tácky, zaraďovače, dosky na dokumenty, listový papier a obálky.

20 - Nábytok do spální, nábytok, zrkadlá, kancelársky nábytok postelne konštrukcie, písacie stoly, kľúčové karty z plastov, kuchynské skrinky, lavice, kolísky, stojany na kabáty, stojany na tovar, police na časopisy, police na taniere, regály na skladovanie, príborníky, pohovky, stoličky, kreslá, nekovové vešiaky na klobúky, vešiaky na kabáty, stojany na dáždňiky, bielizníky so zásuvkami, nábytkové skrine, stojany na kvetiny, plenty, kovové stojany na vystavovaný tovar, matracové podušky, tapacirované krycie dosky, tienidlá na okná, stoly ako nábytok, podnožky, vežáre, servírovacie stolíky, nábytkové zrkadlá, kompaktné osobné zrkadlá, obrazové rámy, nábytkové konštrukcie, rámčeky na obrazy z papiera, figúrky z kosti, slonoviny, sadry, plastov, vosku alebo dreva, sochy a sošky z dreva, korku, tŕstia, trstiny, prútia, rohoviny, kosti, slonoviny, veľrybích kostí, lastúr, jantáru, perlete, morskej peny a náhradiek všetkých týchto materiálov, plastiky (skulptúry) z dreva, korku, tŕstia, trstiny, prútia, rohoviny, kosti, slonoviny, veľrybích kostí, lastúr, jantáru, perlete, morskej peny, a náhradiek všetkých týchto materiálov, dekoratívne koráľkové záclony, vankúše, vankúše na sedadlá, pevné zásobníky na uteráky nie z kovu, nádoby z plastických hmôt, najmä nádoby ako obaly na výrobky spotrebiteľov, nekovové háky pre vešiaky na odevy, kúpeľňové predložky, podušky, podhlavníky, krajčírské figuríny, ozdoby a dekorácie z kostí, slonoviny, sadry, plastov, vosku, dreva s výnimkou ozdôb na vianočný stromček, matracové podložky, kuchynské príborníky, nekovové koše, výstupy do škatúl, dekoratívne nástenné plakety, nie z textilu ako nábytok, šperkovníce nie z kovu, nekovové schránky na listy, vonkajší nábytok, sedadlá ako nábytok, skladacie ležadlá, prenosné ležišká pre domáce zvieratá, nástenné dosky na zavesenie kľúčov, dosky na upevnenie vystavovaného tovaru.

21 - Figúrky (sošky) z čínskeho porcelánu, krištáľového skla, kameniny, skla, porcelánu, terakoty, keramické figúrky, sochy a sošky z čínskeho porcelánu, krištáľového skla, kameniny, skla, porcelánu, terakoty, plastiky (skulptúry) z čínskeho porcelánu, krištáľového skla, kameniny, skla, porcelánu, terakoty, prenosné zásobníky na nápoje, dávkovače mydla, dávkovače toaletného papiera, dávkovače papierových uterákov, aerosólové dávkovače nie na lekárske účely, dávko-

vače vatových tampónov, podnosy na omrvinky a drobné odpadky s výnimkou podnosov z drahých kovov, odpadkové koše, misky hlboké, misy, guľovité vázy na kvetiny s výnimkou váz z drahých kovov, sklenené misy, misky na šalát, džbány na pivo, sklenené džbány, džbány, zapiekacie misky, misky na maslo, hrnce, hrnčeky ako riad, nádoby a riad všeobecne, servírovacie misky, misky na holenie, misky na mydlo, prázdne fľaše, prázdne plastové fľaše na vodu, šálky na kávu, kanvice na kávu nie z drahých kovov, kávové servisy nie z drahých kovov, karafy, držiaky na nože, podložky na krájanie, stojany na nože, poklopy na nádoby, naberačky, štetce na potieranie mäsa pri pečení, zmetačky na drobné odpadky, lopatky na drobné odpadky, formy na ľadové kocky, otvárače na fľaše, soľničky a koreníčky, drvidlá na korenie, mlynčeky na korenie, nádoby na nápoje, súpravy na kávu nie z drahých kovov, čajové súpravy nie z drahých kovov, čajové vajička (sieťka) nie z drahých kovov, vývrtky, poháre na pitie, kefy na čistenie, umývacie hubky, hubky na čistenie, kozmetické hubky na nanášanie líčidiel, brúsne hubky, hubky na drhnutie, hubky na aplikáciu telového pudru, kúpeľové kefy, kefy na obuv, kefy na odevy, kozmetické štetce, kefy na vlasy, štetky na holenie, stierky pre štetky na holenie, kefy na toalety, elektrické a neelektrické kefy na zuby, sklenený riad na nápoje, kvetináče, obaly (kryty) na kvetináče nie z papiera, držiaky na jedálne lístky, koše na papier, podnosy okrem papierových a určené na prestieranie, podnosy z plastu, držiaky na mydlo, schránky na dávkovače papierových uterákov a utierok, puzdrá na mydlo, prázdne puzdrá, vývesné štítky z porcelánu alebo skla, stojančeky na olej a ocot nie z drahých kovov, držiaky na toaletný papier, prázdne rozprašovače na parfumy, nádoby na uvoľňovanie vonných látok ohrevom, držiaky na obrúsky, krúžky na obrúsky nie z drahých kovov, vázy, polievkové misy, misy na omáčky podpory pre rastliny a kvetiny, neelektrické svietniky s výnimkou svietnikov z drahých kovov, vedrá na ľad, porcelán a hrnciarsky tovar, najmä džbány, poháre na džemy a želé, tanieri nie z drahých kovov, šálky nie z drahých kovov, misky na polievku nie z drahých kovov, soľničky nie z drahých kovov, servírovacie nádoby a riad, otvárač fliaš, lyžice na obúvanie, tanieri, servírovacie tácky nie z drahých kovov.

27 - Koberce, kúpeľňové predložky, podložky pod koberce, telocvičné žinenky, protisklzové rohože, koberčeky, linoleá na použitie pre podlahy, nekovové rohožky ku dverám, slamené rohožky, textilné podlahové rohože pre domáce použitie, drevené rohožky ku dverám, umelé trávniky, tapety nie textilné, tapety.

43 - Služby barov, kaviarní, jedální a závodných jedální, ubytovacie služby v prázdninových táboroch, hotelové služby, rezervácie hotelov, poskytovanie prechodného ubytovania, prenájom rokovacích miestností, rezervácie prechodného ubytovania, turistické nocľahárne, penzióny, penzióny pre zvieratá, bufety, reštaurácie, zabezpečovanie potravín, jedál a nápojov na konzumáciu (catering).

(540)

## CERRUTI 1881

(731) CERRUTI 1881, 9 place de la Madeleine, Paris, FR;

(740) Hörmann Tomáš, Ing., Bratislava, SK;

(210) 1069-2004

(220) 2.4.2004

8 (511) 33, 35, 39, 41, 43

(511) 33 - Alkoholické nápoje s výnimkou piva.

35 - Obchodná administratíva, kancelárske práce, obchodné služby, predovšetkým propagovanie tovarov a služieb pre iných vrátane umiestňovania inzerátov a propagačných predvádzaní na elektronickej stránke dostupnej prostredníctvom globálnej počítačovej siete, usporadúvanie a prevádzkovanie komerčných výstav, veľtrhov vín, miestnych vinoték, vech, komerčných výstav umeleckých a ľudových remesiel, prezentácia regiónu na komerčných výstavách.

39 - Činnosť turistických kancelárií s výnimkou kancelárií poskytujúcich rezerváciu hotelového ubytovania; získavanie, spracovanie a poskytovanie informácií v oblasti cestovného ruchu a turizmu, pomoc pri zosúladovaní služieb pre turistov v oblasti cestovného ruchu.

41 - Vydavateľská činnosť s výnimkou vydávania reklamných materiálov, produkčná a agentúrna činnosť v oblasti výchovy, kultúry a športu, usporadúvanie zábavných súťaží, záujmových klubov a spoločenských akcií, sprostredkovanie uvedených služieb, usporadúvanie a prevádzkovanie výstav, veľtrhov vín, miestnych vinoték, vech, výstav umeleckých a ľudových remesiel, prezentácia regiónu na výstavách s výnimkou komerčných výstav.

43 - Informácie o možnostiach ubytovania a stravovania.

(540) Malokarpatská vínná cesta

(731) ZDRUŽENIE MALOKARPATSKÁ VÍNNÁ CESTA, Horná 20, 900 01 Modra, SK;

(740) Juran Svetozár, JUDr., Bratislava, SK;

(210) 1177-2004

(220) 8.4.2004

8 (511) 7, 9, 11, 12, 28

(511) 7 - Elektromechanické kuchynské aparáty pre potraviny - drviče, mixéry, lisy na ovocie a zeleninu, elektrické mlynčeky na kávu, domáce automatické pračky.

9 - Elektrické prístroje na záznam, prevod, reprodukcie zvuku alebo obrazu, rádioprijímače, televízne prístroje, žehličky elektrické, elektrické batérie nabíjajúce, elektrické články, kalkulačné stroje, prístroje na spracovávanie informácií, počítače.

11 - Elektrické stropné svietidlá, elektrické svietidlá oblúkové, stojacie, vreckové, závesné, žiarovky, elektrické zapaľovače, elektrické radiátory, elektronické zariadenia na čistenie vzduchu, sušičky vlasov, šporáky a ich príslušenstvá, elek-



trické kávovary, zariadenia pre klimatizáciu, elektrické hrnce, varné zariadenia elektrické, zariadenia na čistenie odpadových vôd, lampy na čistenie vzduchu od baktérií (germicídne), zariadenia a stroje na čistenie alebo úpravu vody.

12 - Bicykle.

28 - Hračky.

#### (540) **Béda Trávníček**

(731) WIGMORE LLC, 19 West 34th Street, Suite 1018, New York, NY-10001, US;

(740) Trusina Anton, JUDr., Bratislava, SK;

(210) **1180-2004**

(220) 8.4.2004

#### 8 (511) 7, 9, 11, 12, 28

(511) 7 - Elektromechanické kuchynské aparáty pre potraviny - drviče, mixéry, lisy na ovocie a zeleninu, elektrické mlynčeky na kávu, domáce automatické pračky.

9 - Elektrické prístroje na záznam, prevod, reprodukcie zvuku alebo obrazu, rádioprijímače, televízne prístroje, žehličky elektrické, elektrické batérie nabíjajúce, elektrické články, kalkulačné stroje, prístroje na spracovávanie informácií, počítače.

11 - Elektrické stropné svietidlá, elektrické svietidlá oblúkové, stojacie, vreckové, závesné, žiarovky, elektrické zapaľovače, elektrické radiátory, elektronické zariadenia na čistenie vzduchu, sušičky vlasov, šporáky a ich príslušenstvá, elektrické kávovary, zariadenia pre klimatizáciu, elektrické hrnce, varné zariadenia elektrické, zariadenia na čistenie odpadových vôd, lampy na čistenie vzduchu od baktérií (germicídne), zariadenia a stroje na čistenie alebo úpravu vody.

12 - Bicykle.

28 - Hračky.

(540)



(731) WIGMORE LLC, 19 West 34th Street, Suite 1018, New York, NY-10001, US;

(740) Trusina Anton, JUDr., Bratislava, SK;

(210) **1189-2004**

(220) 13.4.2004

#### 8 (511) 6, 8, 21

(511) 6 - Hliníkové držadlá, najmä ako nadstavce na držadlá ručne ovládaných stieračov okien, stien, stropov a podláh.

8 - Lišty pre stierače.

21 - Ručne ovládané/spúšťané stieracie a čistiace zariadenia na okná, steny, stropy a podlahy, najmä stierače, stropy a podlahy, najmä stierače na okná, držiaky krytov okenných stieračov, vodné

stierky, kefy na okná a podlahy, kefy na stropy a voskovacie zariadenia, náhradné lišty na stierače okien, stien, stropov a podláh, gumené lišty na stierače, upevňovacie spony na ručne ovládané alebo ručne spúšťané stieracie a čistiace zariadenia, tiež na kefy a špongie, teleskopické tyče, najmä ako nadstavce na držadlá ručne ovládaných stieračov okien, stien, stropov a podláh, klbové spojky pre teleskopické tyče, časti držiadiel teleskopických tyčí, hliníkových držiadiel, stieračov okien, stien, stropov a podláh, vodných stierok a kief na okná a podlahy, spojovacie prechodové diely pre nadstavce na držadlá, kryty stieračov okien, stien, stropov a podláh, tyče umožňujúce stály prúd vody skladajúce sa z hliníkových tyčí s mosadznými či plastovými spojkami, jelenice na okná, utierky s mikrovlákninami, mopy, kefy, špongie, nádoby pre domácnosť a kuchyňu (nie z drahých kovov alebo nimi pokovaných), najmä vedrá a rozprašovacie fľaše, vrecká na umiestnenie všetkých zariadení a potrieb určených na čistenie, najmä na umývanie okien, opasky na tieto vrecká, puzdrá, zbierače papiera, viacúčelové svorky na zbieranie predmetov, držiaky štetcov a zariadení na čistenie, najmä na umývanie okien.

#### (540) **TOPLOCK**

(731) VERMOP Salmon GmbH, Kiesweg 4-6, 97877 Wertheim, DE;

(740) ROTT, RŮŽIČKA & GUTTMANN, v. o. s., Bratislava, SK;

(210) **1298-2004**

(220) 22.4.2004

#### 8 (511) 35, 36, 41, 42, 44

(511) 35 - Poskytovanie administratívnej pomoci pacientom pri získavaní náhrad nákladov týkajúcich sa zdravotnej starostlivosti z poisťovní.

36 - Poskytovanie grantov na zlepšenie kvality života pacientov a ich rodín, poskytovanie grantov na podporu vedeckých, lekárskech a obchodných mítingov a workshopov, poskytovanie grantov na podporu výchovy a vzdelávania verejnosti o zdravotných záležitostiach.

41 - Výchovné a vzdelávacie služby, ako je poskytovanie školení a inštrukcií v použití špecializovaných techník podávania liečiv a vedenie seminárov v oblasti zdravotnej starostlivosti.

42 - Rešeršné a konzultačné služby v oblasti biotechnológie.

44 - Poskytovanie služieb týkajúcich sa zdravotnej starostlivosti, ako je poskytovanie informácií o zdravotnej starostlivosti pre jednotlivcov prostredníctvom bezplatného telefónneho čísla, monitorovanie, pomoc a poradenstvo týkajúce sa compliance pacienta (komfortu a poddajnosti pacienta) pri liečebných procedúrach, pri ktorých sa podávajú liečivá.

#### (540) **BIOGEN IDEC**

(731) BIOGEN IDEC MA INC., 14 Cambridge Center, Cambridge, Massachusetts 02142, US;

(740) Čechvalová Dagmar, Bratislava, SK;

**(210) 1437-2004**

(220) 30.4.2004

**8 (511) 9, 16, 35, 41**

(511) 9 - Nosiče informácií a informačné produkty na nosičoch v elektronických, dátových informačných a telekomunikačných sieťach všetkých druhov, elektronické periodiká v elektronickej podobe, internetový časopis v oblasti informácií a služieb.

16 - Papier a výrobky z papiera patriace do tejto triedy, tlačoviny všetkých druhov, periodické i neperiodické tlačoviny, časopisy.

35 - Inzertná, reklamná a propagačná činnosť, sprostredkovanie obchodných, komerčných a ekonomických informácií.

41 - Vydavateľsko-nakladateľská činnosť s výnimkou vydávania reklamných a náborových textov, sprostredkovanie v oblasti vydávania tlačovín.

**(540)**

(591) modrá, žltá, čierna

(731) Sára Ladislav, Ing., Klábalka 475, 760 01 Zlín - Mladcová, CZ;

(740) Filípek Ján, Ing., Bratislava, SK;

**(210) 1647-2004**

(220) 18.5.2004

**8 (511) 35, 36, 37, 39, 41, 42**

(511) 35 - Reklamná, propagačná a inzertná činnosť, prieskum trhu, sprostredkovanie obchodu s tovarom, sprostredkovanie veľkoobchodu, administratívne práce, faktoring a forfaiting, podnikateľské poradenstvo, organizovanie komerčných alebo reklamných výstav, prenájom kancelárskych strojov a zariadení.

36 - Prenájom, správa, sprostredkovanie, oceňovanie a odhady nehnuteľností.

37 - Čistiace a upratovacie práce, prenájom čistiacich strojov, prenájom stavebných strojov a zariadení.

39 - Prenájom motorových vozidiel.

41 - Prekladateľské a tlmočnicke služby v jazyku anglickom, nemeckom, francúzskom a ruskom, organizovanie spoločenských, športových a umeleckých podujatí, seminárov, kurzov a školení, organizovanie kultúrnych a vzdelávacích výstav.

42 - Prenájom výpočtovej techniky.

**(540) sicone**

(731) Ján Šíma, sicone, s. r. o., Krátka 1431/12, 811 03 Bratislava, SK;

**(210) 1712-2004**

(220) 26.5.2004

**8 (511) 5**

(511) 5 - Farmaceutické, zverolekárske, hygienické, liečebné, homeopatické a alopatické prípravky a substancie, liečivé prípravky a substancie na starostlivosť o nechty, zuby, oči, kožu a vlasy, dietetické prípravky a substancie, dezodoranty s výnimkou dezodorantov pre osobnú potrebu, vitamíny a potravinové doplnky, liečivé toaletné prípravky, obvazy a náplasti, lekárníčky, insekticídy a pesticídy, prípravky a substancie na vyhubenie, liečbu a odstránenie symptómov vši a det-ských vši.

**(540) NEEMOXAN**

(731) A. Nelson Co. Ltd., 5 Endeavour Way, Wimbledon, London SW19 9UH, GB;

(740) Bušová Eva, JUDr., Bratislava, SK;

**(210) 1746-2004**

(220) 28.5.2004

**8 (511) 1, 5, 29, 30, 31, 32**

(511) 1 - Hnojivá, chemické výrobky, vrátane sladidiel na priemyselné, vedecké, fotografické, poľnohospodárske, záhradnícke a lesnícke účely a sladidlá, umelé sladidlá na udržanie čerstvosti a trvanlivosti potravín.

5 - Dietetické sladidlá, farmaceutické a zverolekárske výrobky a tiež prípravky na starostlivosť o zdravie patriace do tejto triedy; dietetické výrobky na lekárske účely, potrava pre dojčatá, dezinfekčné prípravky, prípravky na ničenie škodlivých zvierat, fungicídy, herbicídy.

29 - Konzervovaná, sterilizovaná, pražená a mletá sója.

30 - Cukor, vrátane ovocného cukru, hroznového cukru, mliečného cukru, sladového cukru, práškového cukru; tekutý sirup ako sladidlo (náhradka cukru), melasový sirup, múka a výrobky z obilia (okrem krmív); med, droždie, prášky do pečiva, jedlá soľ, horčica, ocot, omáčky (zmes korenia), korenie, chlieb, jemné pečivo, cukrárske výrobky, zmrzlina, mraziarenský ľad, káva, čaj, kakao, ryža, maniok, sójová múka, sójová omáčka, kávové náhradky, bonbóny, sladkosti.

31 - Krmivá, sladové osivo, živé rastliny, prírodné kvety, čerstvé ovocie a zelenina, poľnohospodárske, záhradnícke a lesnícke výrobky, osivo obsiahnuté v tejto triede, živé zvieratá.

32 - Sirupy a iné prípravky na výrobu nápojov, ovocné nápoje a ovocné šťavy, minerálne vody a šumivé nápoje a iné nealkoholické nápoje; pivo.

**(540) Pre sladké okamihy v živote**

(731) NORDZUCKER Aktiengesellschaft, Küchenstrasse 9, 38100 Braunschweig, DE;

(740) Bušová Eva, JUDr., Bratislava, SK;

**(210) 1908-2004**

(220) 8.6.2004

**8 (511) 17, 19**

(511) 17- Izolačné dosky.

19 -Nekovové stavebné materiály, tehly priečkovky, prefabrikované stavebné súčasti s výnimkou kovových, nekovové dosky na obkladanie striech a stien, malta, omietky, tmely ako stavebné a izolačné materiály patriace do tejto triedy.

**(540)**

(731) PORFIX - pórobetón, a. s., Ul. 4. apríla 384/79, 972 43 Zemianske Kostol'any, SK;

(740) Bezák Marián, Ing., Bratislava, SK;

**(210) 2318-2004**

(220) 21.7.2004

**8 (511) 9, 16, 35, 36, 37, 38, 41, 42**

(511) 9 - Elektrické, elektronické, optické, meracie, signálne, kontrolné a učebné prístroje a nástroje; prístroje na záznam, prenos, spracovanie a reprodukciu zvuku, obrazu alebo dát; magnetické alebo optické nosiče dát; predajné automaty, mechanizmy a prístroje ovládané mincou alebo známku; vybavenie na spracovanie dát a počítače.

16 - Tlačoviny; inštrukčný a výučbový materiál; papiernický tovar.

35 - Riadenie prevádzky báz dát; zbieranie údajov do počítačových databáz, zoraďovanie údajov v počítačových databázach.

36 - Služby finančné; služby v oblasti nehnuteľností.

37 - Montáž a výstavba telekomunikačného vybavenia; inštaláčne služby telekomunikačného vybavenia; údržba a opravy telekomunikačného vybavenia.

38 - Telekomunikačné služby; prenájom telekomunikačných prístrojov.

41 - Publikovanie a vydávanie tlačovín s výnimkou reklamných.

42 - Programovanie počítačov; projektovanie a plánovanie telekomunikačných zariadení; prenájom prístupových časov k bázam dát a prenájom vybavenia na spracovanie dát a počítačov.

**(540)**

(731) Deutsche Telekom AG, Friedrich - Ebert - Allee 140, 53113 Bonn, DE;

(740) Bušová Eva, JUDr., Bratislava, SK;

**(210) 2319-2004**

(220) 21.7.2004

**8 (511) 9, 16, 35, 36, 37, 38, 41, 42**

(511) 9 - Elektrické, elektronické, optické, meracie, signálne, kontrolné a učebné prístroje a nástroje; prístroje na záznam, prenos, spracovanie a reprodukciu zvuku, obrazu alebo dát; magnetické alebo optické nosiče dát; predajné automaty, me-

chanizmy a prístroje ovládané mincou alebo známku; vybavenie na spracovanie dát a počítače.

16 - Tlačoviny; inštrukčný a výučbový materiál; papiernický tovar.

35 - Riadenie prevádzky báz dát; zbieranie údajov do počítačových databáz, zoraďovanie údajov v počítačových databázach.

36 - Služby finančné; služby v oblasti nehnuteľností.

37 - Montáž a výstavba telekomunikačného vybavenia; inštaláčne služby telekomunikačného vybavenia; údržba a opravy telekomunikačného vybavenia.

38 - Telekomunikačné služby; prenájom telekomunikačných prístrojov.

41 - Publikovanie a vydávanie tlačovín s výnimkou reklamných.

42 - Programovanie počítačov; projektovanie a plánovanie telekomunikačných zariadení; prenájom prístupových časov k bázam dát a prenájom vybavenia na spracovanie dát a počítačov.

**(540) T-Online**

(731) Deutsche Telekom AG, Friedrich - Ebert - Allee 140, 53113 Bonn, DE;

(740) Bušová Eva, JUDr., Bratislava, SK;

**(210) 2324-2004**

(220) 21.7.2004

**8 (511) 2, 14, 16, 20, 24, 26, 28, 35, 40, 41**

(511) 2 - Farby, fermeže, laky, ochranné prostriedky proti hrdzi a poškodeniu dreva, farbivá, moridlá, prírodné živice v surovom stave, kovy vo forme fólií a práškov pre maliarov, dekoratérov, tlačiarov a umelcov.

14 - Drahé kovy a ich zliatiny, výrobky z drahých kovov alebo výrobky pokovované drahými kovmi, ktoré nie sú zahrnuté v iných triedach, šperky, bižutéria, drahokamy, hodinárske výrobky a iné chronometre.

16 - Papier, kartón, lepenka a výrobky z týchto materiálov, ktoré nie sú zahrnuté v iných triedach, tlačoviny, knihárske výrobky, fotografie, papiernický tovar, lepidlá na papier a na použitie v domácnosti, potreby pre umelcov, maliarske štetce, písacie stroje a kancelárske potreby, okrem nábytku, vzdelávacie a učebné potreby, okrem prístrojov, obalové materiály z plastických hmôt, ktoré nie sú zahrnuté v iných triedach.

20 - Nábytok, zrkadlá, rámy na obrazy, výrobky nezaraďované do inej triedy z dreva, korku, trstiny, prútia, rohoviny, kosti, slonovinovej kosti, veľrybích kostíc, mušlí, korytnačiny, jantáru, perlete, sépiolitu a náhradiek týchto materiálov alebo náhradiek z plastov.

24 - Textilie a textilné výrobky, ktoré nie sú zahrnuté v iných triedach.

26 - Čipky a výšivky, stužky a šnúry, gombíky a háčiky a očka, špendlíky a ihly, umelé kvety.

28 - Hry a hračky, telocvičné a športové potreby, ktoré nie sú zahrnuté v iných triedach, ozdoby na vianočný stromček s výnimkou osvetľovacích telies a cukrovíniok.

35 - Reklamná činnosť, obchodný manažment/riadenie, obchodná správa, administratívne práce.

40 - Spracovanie a úprava materiálov.

41 - Vzdelávanie, zabezpečovanie výcviku kurzov a školení, zábava, športová a kultúrna činnosť.

(540)



(591) zelená, modrá

(731) Bődök Ladislav, Kúpeľná 2, 932 01 Veľký Me-  
der, SK;

(210) 2325-2004

(220) 21.7.2004

**8 (511) 2, 14, 16, 20, 24, 26, 28, 35, 40, 41**

(511) 2 - Farby, fermeže, laky, ochranné prostriedky proti hrdzi a poškodeniu dreva, farbivá, moridlá, prírodné živice v surovom stave, kovy vo forme fólií a práškov pre maliarov, dekorátorov, tlačiarov a umelcov.

14 - Drahé kovy a ich zliatiny, výrobky z drahých kovov alebo výrobky pokovované drahými kovmi, ktoré nie sú zahrnuté v iných triedach, šperky, bižutéria, drahokamy, hodinárske výrobky a iné chronometre.

16 - Papier, kartón, lepenka a výrobky z týchto materiálov, ktoré nie sú zahrnuté v iných triedach, tlačoviny, knihárske výrobky, fotografie, papiernický tovar, lepidlá na papier a na použitie v domácnosti, potreby pre umelcov, maliarske štetce, písacie stroje a kancelárske potreby, okrem nábytku, vzdelávacie a učebné potreby, okrem prístrojov, obalové materiály z plastických hmôt, ktoré nie sú zahrnuté v iných triedach.

20 - Nábytok, zrkadlá, rámy na obrazy, výrobky nezaradené do inej triedy z dreva, korku, trstiny, prútia, rohoviny, kosti, slonovinovej kosti, veľrybích kostíc, mušlí, korytnačiny, jantáru, perlete, sépiolitu a náhradiek týchto materiálov alebo náhradiek z plastov.

24 - Textilie a textilné výrobky, ktoré nie sú zahrnuté v iných triedach.

26 - Čipky a výšivky, stužky a šnúry, gombíky, háčiky a očká, špendlíky a ihly, umelé kvety.

28 - Hry a hračky, telocvičné a športové potreby, ktoré nie sú zahrnuté v iných triedach, ozdoby na vianočný stromček s výnimkou osvetľovacích telies a cukrovíniak.

35 - Reklamná činnosť, obchodný manažment/-riadenie, obchodná správa, administratívne práce.

40 - Spracovanie a úprava materiálov.

41 - Vzdelávanie, zabezpečovanie výcviku kurzov a školení, zábava, športová a kultúrna činnosť.

(540)



(591) zelená, modrá

(731) Bődök Ladislav, Kúpeľná 2, 932 01 Veľký Me-  
der, SK;

(210) 2326-2004

(220) 21.7.2004

**8 (511) 2, 14, 16, 20, 24, 26, 28, 30, 32, 33, 35, 40, 41**

(511) 2 - Farby, fermeže, laky, ochranné prostriedky proti hrdzi a poškodeniu dreva, farbivá, moridlá, prírodné živice v surovom stave, kovy vo forme fólií a práškov pre maliarov, dekorátorov, tlačiarov a umelcov.

14 - Drahé kovy a ich zliatiny, výrobky z drahých kovov alebo výrobky pokovované drahými kovmi, ktoré nie sú zahrnuté v iných triedach, šperky, bižutéria, drahokamy, hodinárske výrobky a iné chronometre.

16 - Papier, kartón, lepenka a výrobky z týchto materiálov, ktoré nie sú zahrnuté v iných triedach, tlačoviny, knihárske výrobky, fotografie, papiernický tovar, lepidlá na papier a na použitie v domácnosti, potreby pre umelcov, maliarske štetce, písacie stroje a kancelárske potreby, okrem nábytku, vzdelávacie a učebné potreby, okrem prístrojov, obalové materiály z plastických hmôt, ktoré nie sú zahrnuté v iných triedach.

20 - Nábytok, zrkadlá, rámy na obrazy, výrobky nezaradené do inej triedy z dreva, korku, trstiny, prútia, rohoviny, kosti, slonovinovej kosti, veľrybích kostíc, mušlí, korytnačiny, jantáru, perlete, sépiolitu a náhradiek týchto materiálov alebo náhradiek z plastov.

24 - Textilie a textilné výrobky, ktoré nie sú zahrnuté v iných triedach.

26 - Čipky a výšivky, stužky a šnúry, gombíky, háčiky a očká, špendlíky a ihly, umelé kvety.

28 - Hry a hračky, telocvičné a športové potreby, ktoré nie sú zahrnuté v iných triedach, ozdoby na vianočný stromček s výnimkou osvetľovacích telies a cukrovíniak.

30 - Káva, čaj, kakao, cukor, ryža, maniok, ságo, kávové náhradky, múka a výrobky z obilia, chlieb, pekárske a cukrárske výrobky, zmrzlina, med, melasový sirup, soľ, horčica, ocot, omáčky ako chuťové prísady, korenie, ľad.

32 - Pivo, minerálne a sytené vody a iné nealkoholické nápoje, ovocné nápoje a ovocné šťavy, sirupy a iné prípravky na výrobu nápojov.

33 - Alkoholické nápoje s výnimkou piva.

35 - Reklamná činnosť, obchodný manažment/-riadenie, obchodná správa, administratívne práce.

40 - Spracovanie a úprava materiálov.

41 - Vzdelávanie, zabezpečovanie výcviku kurzov a školení, zábava, športová a kultúrna činnosť.

(540)



(591) modrá

(731) Bődök Ladislav, Kúpeľná 2, 932 01 Veľký Me-  
der, SK;

**(210) 2328-2004**

(220) 21.7.2004

**8 (511) 2, 14, 16, 20, 24, 26, 28, 30, 32, 33, 35, 40, 41**

(511) 2 - Farby, fermeže, laky, ochranné prostriedky proti hrdzi a poškodeniu dreva, farbivá, moridlá, prírodné živice v surovom stave, kovy vo forme fólií a práškov pre maliarov, dekoratórov, tlačiarov a umelcov.

14 - Drahé kovy a ich zliatiny, výrobky z drahých kovov alebo výrobky pokovované drahými kovmi, ktoré nie sú zahrnuté v iných triedach, šperky, bižutéria, drahokamy, hodinárske výrobky a iné chronometre.

16 - Papier, kartón, lepenka a výrobky z týchto materiálov, ktoré nie sú zahrnuté v iných triedach, tlačoviny, knihárske výrobky, fotografie, papiernický tovar, lepidlá na papier a na použitie v domácnosti, potreby pre umelcov, maliarske štetce, písacie stroje a kancelárske potreby, okrem nábytku, vzdelávacie a učebné potreby, okrem prístrojov, obalové materiály z plastických hmôt, ktoré nie sú zahrnuté v iných triedach.

20 - Nábytok, zrkadlá, rámy na obrazy, výrobky nezaraďené do inej triedy z dreva, korku, trstiny, prútia, rohoviny, kosti, slonovinej kosti, veľrybích kostíc, mušlí, korytnačiny, jantáru, perlete, sepiolitu a náhradiek týchto materiálov alebo náhradiek z plastov.

24 - Textilie a textilné výrobky, ktoré nie sú zahrnuté v iných triedach.

26 - Čipky a výšivky, stužky a šnúry, gombíky, háčiky, očka, špendlíky a ihly, umelé kvety.

28 - Hry a hračky, telocvičné a športové potreby, ktoré potreby nie sú zahrnuté v iných triedach, ozdoby na vianočný stromček s výnimkou osvetľovacích telies a cukrovíniok.

30 - Káva, čaj, kakao, cukor, ryža, maniok, ságo, kávové náhradky, múka a výrobky z obilia, chlieb, pekárske a cukrárske výrobky, zmrzliny, med, melasový sirup, soľ, horčica, ocot, omáčky ako chuťové prísady, korenie, ľad.

32 - Pivo, minerálne a sytené vody a iné nealkoholické nápoje, ovocné nápoje a ovocné šťavy, sirupy a iné prípravky na výrobu nápojov.

33 - Alkoholické nápoje s výnimkou piva.

35 - Reklamná činnosť, obchodný manažment/riadenie, obchodná správa, administratívne práce.

40 - Spracovanie a úprava materiálov.

41 - Vzdelávanie, zabezpečovanie výcviku kurzov a školení, zábava, športová a kultúrna činnosť.

**(540)**

(591) modrá, čiernobiela

(731) Bödök Ladislav, Kúpeľná 2, 932 01 Veľký Meder, SK;

**(210) 2410-2004**

(220) 30.7.2004

**8 (511) 9, 14, 16, 18, 21, 24, 25, 28, 29, 30, 31, 32, 33, 35, 39, 41, 43**

(511) 9 - Podložky pod myš, magnety, automatické kuchynské časové spínače.

14 - Hodiny, kontrolné kuchynské hodiny, prívesky na kľúče, šnúry na kľúče na zavesenie na krk.

16 - Perá, poznámkové bloky (normálne a samo-lepiace), nálepky, záložky do kníh.

18 - Otvorené tašky s dvoma držadlami, tašky, vrecúška, škatuľky na vizitky patriace do tejto triedy.

21 - Podnosy na použitie v domácnosti s výnimkou podnosov z drahých kovov, podložky s výnimkou papierových, nie ako prestieranie, tácky s výnimkou tácní z drahých kovov, rukavice pre domácnosť na obsluhu rúry na pečenie, hrnčeky na kávu, poháre na pitie.

24 - Obrusy na stôl (nie papierové).

25 - Zástery, tričká, čiapky/klobúky, kuchárske čiapky, saká, šály.

28 - Hracie karty.

29 - Mäso, ryby, hydina, mäsové výtlačky, konzervované, sušené a tepelne spracované ovocie a zelenina, rôsoly, džemy, marmelády, ovocné zavaraniny, ovocné pretlaky, vajcia a mliečne výrobky, jedlé oleje a tuky.

30 - Káva, čaj, kakao, cukor, ryža, maniok, ságo, kávové náhradky, múka a výrobky z obilia, chlieb, pekárske a cukrárske výrobky, zmrzliny, med, melasový sirup, kvasnice, prášky do pečiva, soľ, horčica, ocot, omáčky ako chuťové prísady, ovocné omáčky, korenie, ľad.

31 - Poľnohospodárske, záhradkárské a lesné produkty a obilniny, ktoré nie sú zahrnuté v iných triedach, čerstvé ovocie a zelenina, semená, rastliny a kvety, potrava pre zvieratá, slad na výrobu piva a liehovín.

32 - Pivo, minerálne a sytené vody a iné nealkoholické nápoje, ovocné nápoje a ovocné šťavy, sirupy a iné prípravky na výrobu nápojov.

33 - Alkoholické nápoje s výnimkou piva.

35 - Reklamná činnosť, obchodný manažment, obchodná správa, obchodná administratíva, zasielateľské služby v oblasti korenia, potravinárskych výrobkov a kuchárskych receptov na reklamné účely, prieskumné služby na umiestnenie špeciálneho korenia, potravinárskych výrobkov a receptov ako marketingové služby.

39 - Dopravné služby, balenie darčekových balíčkov, ktoré obsahujú položky týkajúce sa varenia ako korenie, potravinárske výrobky a recepty a ich doprava.

41 - Vzdelávanie, výcvik, kurzy a školenia v oblasti varenia prostredníctvom kuchárskeho štúdia, publikovanie a vydávanie kníh, novín, časopisov v oblasti štúdia virtuálneho varenia prostredníctvom internetu alebo iných počítačových sietí.

43 - Reštauračné služby (strava), príprava a dodávka jedál na objednávku do domu.

**(540) ICOOK**

(731) Alticor Inc., 7575 Fulton Street East, Ada, Michigan 49355, US;

(740) Tomeš Pavol, Ing., Bratislava, SK;

**(210) 2640-2004**

(220) 23.8.2004

**8 (511) 29, 30, 32**

(511) 29 - Mlieko, smotana, maslo, syr a iné výrobky pripravené na báze mlieka; mliečne náhradky; mliečne nápoje; mliečne kvasené nápoje; dezerty vyrobené z mlieka a smotany; jogurty; sójové mlieko (mliečna náhradka); jedlé oleje a tuky; proteínové prípravky pre ľudskú výživu; emulzie zo sušeného rastlinného tuku vhodné na použitie do kávy; klobásky; údeniny; orieškové maslo; polievky, koncentráty polievok, vývary, bujónové kocky, bujóny.

30 - Káva, kávové výťažky a výrobky pripravené na báze kávy; kávové náhradky a výťažky z kávových náhradiek; čaj, čajové výťažky a výrobky pripravené na báze čaju; kakao a výrobky pripravené na báze kakaa; čokoláda, čokoládové výrobky, cukrovinky, sladkosti; cukor; sladidlá; pekárenské výrobky, chlieb, múka a kvasnice, jemné pečivo; biskvity, koláče, sušienky, knedle, dezerty, pudinky; zmrzliny, prípravky na výrobu zmrzlín; med a náhradky medu; cereálie, ryža, cestoviny, potraviny so základom ryže, múky alebo cereálií, tiež vo forme hotových jedál; omáčky; aromatické alebo korenisté prípravky do jedla, šalátové dresingy, majonézy.

32 - Pivo, nešumivá voda, šumivá voda alebo sódová voda, spracovaná voda, pramenitá voda, minerálna voda, ochutená voda, ovocné ochutené alebo ovocné nápoje, ovocné a zeleninové šťavy, nektáre, limonády, sódočky a iné nealkoholické nápoje, sirupy, výťažky a esencie a iné prípravky na výrobu nealkoholických nápojov (okrem éterických olejov), sójové nápoje, sladové nápoje, izotonické nápoje.

**(540) XPRESS**

(731) Société des Produits Nestlé S. A., Vevey, CH;

(740) Mešková Viera, Ing., Bratislava, SK;

**(210) 2670-2004**

(220) 26.8.2004

**8 (511) 9, 16, 35, 36, 37, 38, 41, 42**

(511) 9 - Elektrické, elektronické, optické, meracie, signalizačné, kontrolné prístroje a zariadenia, prístroje na záznam, prenos, spracovanie a reprodukciu zvuku, obrazu alebo dát; telekomunikačné prístroje a zariadenia; vysielačie zariadenia; prenášacie alebo smerovacie zariadenia, zabezpečovacie zariadenia proti odcudzeniu; zariadenia na sprostredkovanie prenosu dát; magnetické nosiče údajov; počítače; periférne zariadenia k počítačom; elektronické obvody na prenos programových dát; počítačové programy; počítačový softvér, počítačový softvér poskytovaný z internetu, kopírovateľné elektronické publikácie poskytované on-line z počítačových báz dát alebo z internetu, počítačový softvér na umožnenie pripojenia k bázam dát a k internetu, počítačový softvér na umožnenie vyhľadávania dát, kopírovateľná digitálna hudba poskytovaná z počítačových báz dát, internetu alebo z internetových webových stránok, MP3 prehrávače, videofilmy, mikroprocesory, klávesnice, modemy, audiovizuálne prístroje a zariadenia a prístroje na elektronické hry, čipové telefónne karty.

16 - Telefónne zoznamy, tlačoviny, knihy, časopisy, adresáre, diáre, kalendáre, tlačené publikácie, inštruktážny materiál s výnimkou prístrojov a zariadení.

35 - Zbieranie a zoradovanie údajov do počítačových databáz, spracovanie dát, služby obchodnej správy na spracovanie predaja prostredníctvom internetu, vyhľadávanie informácií v počítačových súboroch pre zákazníkov, obchodné informačné služby, poradenstvo v obchodnej činnosti súvisiacej s telekomunikáciami, reklama, predvádzanie služieb a výrobkov na reklamné účely a podporu predaja, prieskum trhu, zostavovanie výpisov z účtu, zasielanie reklamných materiálov zákazníkom, vzťahy s verejnosťou, reklama (on-line) na počítačovej sieti, inzercia výrobkov a služieb, sprostredkovanie obchodných služieb.

36 - Služby v oblasti realít, manažment nehnuteľností a s tým súvisiace poskytovanie informácií a poradenstvo, poskytovanie informačných služieb v oblasti poisťovníctva, finančnictva, peňažníctva, internetového bankovníctva poskytované on-line z počítačových báz dát alebo z internetu, vydávanie a predaj telekomunikačných cenín, finančný a operatívny lízing, sprostredkovanie bankových operácií.

37 - Inštalácia, údržba a servis telekomunikačného, rádiokomunikačného a komunikačného vybavenia, zriaďovanie, výstavba a údržba telekomunikačných a rádiokomunikačných zariadení, výstavba a údržba telekomunikačných a komunikačných sietí, poradenské a konzultačné služby týkajúce sa uvedených služieb.

38 - Telekomunikačné a komunikačné služby, najmä služby zabezpečujúce vstup do telekomunikačných sietí, poskytovanie telekomunikačného pripojenia a prepojenia pre užívateľov sietí, poskytovanie telekomunikačného pripojenia a užívateľského prístupu na internet alebo bázy dát, prenos všetkých druhov signálov a informácií po verejnej telefónnej sieti (vrátane zabezpečenia nadväznosti vymedzenej časti verejnej telefónnej siete na medzinárodnú telekomunikačnú sieť), príjem, vysielačie a prenos rozhlasových, televíznych a ostatných komunikačných a telekomunikačných signálov a správ, komunikácia telefónna a telegrafická, komunikácia prostredníctvom optických káblov, počítačová komunikácia, prenájom telekomunikačných okruhov, prenájom telekomunikačných zariadení, informačné kancelárie pre poskytovanie informácií o uvedených službách, poskytovanie poradenstva o uvedených službách, poradenské služby on-line alebo prostredníctvom internetu týkajúce sa služieb v tejto triede, poskytovanie prístupu on-line na účely vyhľadávania a obnovovania informácií.

41 - Poskytovanie on-line elektronických publikácií, publikácia elektronických kníh, novín a časopisov on-line, poskytovanie (on-line) počítačových hier z počítačových báz dát alebo prostredníctvom internetu, služby video- a audioprenájmu; organizovanie a vedenie konferencií, seminárov a workshopov poskytované on-line prostredníctvom telekomunikačného spojenia alebo počítačovej siete, publikácia textov s výnimkou reklamných a náborových, poskytovanie nekopírovateľnej digitálnej hudby z internetu a z inter-

netových webových stránok, informácie o možnostiach rekreácie, zábavy, výchove a vzdelávaní poskytované on-line z počítačových báz dát alebo internetu.

42 - Plánovanie a projektovanie telekomunikačných zariadení, návrh telekomunikačných, dátových a multimediálnych sietí, poskytovanie informácií týkajúcich sa počítačov a vybavenia počítačových sietí on-line, prenájom počítačov a počítačových softvérov, návrh, inštalácia a údržba a aktualizácia počítačového softvéru (vrátane softvérových systémov) a počítačových programov, služby počítačového programovania poskytované on-line, zhotovovanie kópií počítačových programov, prevod a konverzia údajov a dokumentov z fyzických médií na elektronické médiá, vytváranie a údržba webových stránok, vytváranie a údržba registra doménových mien, poradenstvo o uvedených službách poskytované on-line z počítačových báz dát alebo prostredníctvom internetu, prenájom počítačov a softvérov, hostovanie na počítačových stránkach (WEB), tvorba špeciálnych softvérov pre služby zaisťovania bezpečnosti a ochrany informácií pred zneužitím.

(540)

## °°ST Online Credit°°

(591) červená

(731) Slovak Telecom, a. s., Námestie slobody 6, 817 62 Bratislava, SK;

(210) 2671-2004

(220) 26.8.2004

8 (511) 9, 16, 35, 36, 37, 38, 41, 42

(511) 9 - Elektrické, elektronické, optické, meracie, signalizačné, kontrolné prístroje a zariadenia, prístroje na záznam, prenos, spracovanie a reprodukciu zvuku, obrazu alebo dát; telekomunikačné prístroje a zariadenia; vysielacie zariadenia; prepájacie alebo smerovacie zariadenia, zabezpečovacie zariadenia proti odcudzeniu; zariadenia na sprostredkovanie prenosu dát; magnetické nosiče údajov; počítače; periférne zariadenia k počítačom; elektronické obvody na prenos programových dát; počítačové programy; počítačový softvér, počítačový softvér poskytovaný z internetu, kopírovateľné elektronické publikácie poskytované on-line z počítačových báz dát alebo z internetu, počítačový softvér na umožnenie pripojenia k bázam dát a k internetu, počítačový softvér na umožnenie vyhľadávania dát, kopírovateľná digitálna hudba poskytovaná z počítačových báz dát, internetu alebo z internetových webových stránok, MP3 prehrávače, videofilmy, mikroprocesory, klávesnice, modemy, audiovizuálne prístroje a zariadenia a prístroje na elektronické hry, čipové telefónne karty.

16 - Telefónne zoznamy, tlačoviny, knihy, časopisy, adresáre, diáre, kalendáre, tlačené publikácie, inštruktážny materiál s výnimkou prístrojov a zariadení.

35 - Zbieranie a zoradovanie údajov do počítačových databáz, spracovanie dát, služby obchodnej správy na spracovanie predaja prostredníctvom internetu, vyhľadávanie informácií v počítačových súboroch pre zákazníkov, obchodné informačné služby, poradenstvo v obchodnej činnosti súvisiacej s telekomunikáciami, reklama, predvádzanie služieb a výrobkov na reklamné účely a podporu predaja, prieskum trhu, zostavovanie výpisov z účtu, zasielanie reklamných materiálov zákazníkovi, vzťahy s verejnosťou, reklama (on-line) na počítačovej sieti, inzercia výrobkov a služieb, sprostredkovanie obchodných služieb.

36 - Služby v oblasti realít, manažment nehnuteľností a s tým súvisiace poskytovanie informácií a poradenstvo, poskytovanie informačných služieb v oblasti poisťovníctva, finančníctva, peňažníctva, internetového bankovníctva poskytované on-line z počítačových báz dát alebo z internetu, vydávanie a predaj telekomunikačných cien, finančný a operatívny lízing, sprostredkovanie bankových operácií.

37 - Inštalácia, údržba a servis telekomunikačného, rádiokomunikačného a komunikačného vybavenia, zriaďovanie, výstavba a údržba telekomunikačných a rádiokomunikačných zariadení, výstavba a údržba telekomunikačných a komunikačných sietí, poradenské a konzultačné služby týkajúce sa uvedených služieb.

38 - Telekomunikačné a komunikačné služby, najmä služby zabezpečujúce vstup do telekomunikačných sietí, poskytovanie telekomunikačného pripojenia a prepojenia pre užívateľov sietí, poskytovanie telekomunikačného pripojenia a užívateľského prístupu na internet alebo bázy dát, prenos všetkých druhov signálov a informácií po verejnej telefónnej sieti (vrátane zabezpečenia nadväznosti vymedzenej časti verejnej telefónnej siete na medzinárodnú telekomunikačnú sieť), príjem, vysielanie a prenos rozhlasových, televíznych a ostatných komunikačných a telekomunikačných signálov a správ, komunikácia telefónna, a telegrafická, komunikácia prostredníctvom optických káblov, počítačová komunikácia, prenájom telekomunikačných okruhov, prenájom telekomunikačných zariadení, informačné kancelárie poskytujúce informácie o uvedených službách, poradenstvo on-line alebo prostredníctvom internetu týkajúce sa služieb v tejto triede, poskytovanie prístupu on-line na účely vyhľadávania a obnovovania informácií.

41 - Poskytovanie on-line elektronických publikácií, publikácia elektronických kníh, novín a časopisov on-line, poskytovanie (on-line) počítačových hier z počítačových báz dát alebo prostredníctvom internetu, služby video- a audioprenájmu; organizovanie a vedenie konferencií, seminárov a workshopov poskytované on-line prostredníctvom telekomunikačného spojenia alebo počítačovej siete, publikácia textov s výnimkou reklamných a náborových, poskytovanie nekopírovateľnej digitálnej hudby z internetu a z internetových webových stránok, informácie o možnostiach rekreácie, zábavy, výchove a vzdelávaní poskytované on-line z počítačových báz dát alebo internetu.

42 - Plánovanie a projektovanie telekomunikačných zariadení, návrh telekomunikačných, dátových a multimediálnych sietí, poskytovanie informácií týkajúcich sa počítačov a vybavenia počítačových sietí on-line, prenájom počítačov a počítačových softvérov, návrh, inštalácia, údržba a aktualizácia počítačového softvéru (vrátane softvérových systémov) a počítačových programov, služby počítačového programovania poskytované on-line, zhotovovanie kópií počítačových programov, prevod a konverzia údajov a dokumentov z fyzických médií na elektronické médiá, vytváranie a údržba webových stránok, vytváranie a údržba registra doménových mien, poradenstvo o uvedených službách poskytované on-line z počítačových báz dát alebo prostredníctvom internetu, prenájom počítačov a softvérov, hostovanie na počítačových stránkach (WEB), tvorba špeciálnych softvérov pre služby zaisťovania bezpečnosti a ochrany informácií pred zneužitím.

(540)

°°ST Pohoda°°

(591) červená

(731) Slovak Telecom, a. s., Námestie slobody 6, 817 62 Bratislava, SK;

(210) 2677-2004

(220) 26.8.2004

8 (511) 9, 16, 35, 36, 37, 38, 41, 42

(511) 9 - Elektrické, elektronické, optické, meracie, signalizačné, kontrolné prístroje a zariadenia, prístroje na záznam, prenos, spracovanie a reprodukciu zvuku, obrazu alebo dát; telekomunikačné prístroje a zariadenia; vysielacie zariadenia; pre-pájacie alebo smerovacie zariadenia, zabezpečovacie zariadenia proti odcudzeniu; zariadenia na sprostredkovanie prenosu dát; magnetické nosiče údajov; počítače; periférne zariadenia k počítačom; elektronické obvody na prenos programových dát; počítačové programy; počítačový softvér, počítačový softvér poskytovaný z internetu, kopírovateľné elektronické publikácie poskytované on-line z počítačových báz dát alebo z internetu, počítačový softvér na umožnenie pripojenia k bázam dát a k internetu, počítačový softvér na umožnenie vyhľadávania dát, kopírovateľná digitálna hudba poskytovaná z počítačových báz dát, internetu alebo z internetových webových stránok, MP3 prehrávače, videofilm, mikroprocesory, klávesnice, modemy, audiovizuálne prístroje a zariadenia a prístroje na elektronické hry, čipové telefónne karty.

16 - Telefónne zoznamy, tlačoviny, knihy, časopisy, adresáre, diáre, kalendáre, tlačené publikácie, inštruktážny materiál s výnimkou prístrojov a zariadení.

35 - Zbieranie a zoradovanie údajov do počítačových databáz, spracovanie dát, služby obchodnej správy na spracovanie predaja prostredníctvom internetu, vyhľadávanie informácií v počítačových súboroch pre zákazníkov, obchodné informačné služby, poradenstvo v obchodnej činnosti súvisiacej s telekomunikáciami, reklama,

predvádzanie služieb a výrobkov na reklamné účely a podporu predaja, prieskum trhu, zostavovanie výpisov z účtu, zasielanie reklamných materiálov zákazníkom, vzťahy s verejnosťou, reklama (on-line) na počítačovej sieti, inzercia výrobkov a služieb, sprostredkovanie obchodných služieb.

36 - Služby v oblasti realít, manažment nehnuteľností a s tým súvisiace poskytovanie informácií a poradenstvo, poskytovanie informačných služieb v oblasti poisťovníctva, finančníctva, peňažníctva, internetového bankovníctva poskytované on-line z počítačových báz dát alebo z internetu, vydávanie a predaj telekomunikačných cenín, finančný a operatívny lízing, sprostredkovanie bankových operácií.

37 - Inštalácia, údržba a servis telekomunikačného, rádiokomunikačného a komunikačného vybavenia, zriaďovanie, výstavba a údržba telekomunikačných a rádiokomunikačných zariadení, výstavba a údržba telekomunikačných a komunikačných sietí, poradenské a konzultačné služby týkajúce sa uvedených služieb.

38 - Telekomunikačné a komunikačné služby, najmä služby zabezpečujúce vstup do telekomunikačných sietí, poskytovanie telekomunikačného pripojenia a prepojenia pre užívateľov sietí, poskytovanie telekomunikačného pripojenia a užívateľského prístupu na internet alebo bázy dát, prenos všetkých druhov signálov a informácií po verejnej telefónnej sieti (vrátane zabezpečenia nadväznosti vymedzenej časti verejnej telefónnej siete na medzinárodnú telekomunikačnú sieť), príjem, vysielanie a prenos rozhlasových, televíznych a ostatných komunikačných a telekomunikačných signálov a správ, komunikácia telefónna, a telegrafická, komunikácia prostredníctvom optických káblov, počítačová komunikácia, prenájom telekomunikačných okruhov, prenájom telekomunikačných zariadení, informačné kancelárie poskytujúce informácie o uvedených službách, poskytovanie poradenstva o uvedených službách, poradenské služby on-line alebo prostredníctvom internetu týkajúce sa služieb v tejto triede, poskytovanie prístupu on-line na účely vyhľadávania a obnovovania informácií.

41 - Poskytovanie on-line elektronických publikácií, publikácia elektronických kníh, novín a časopisov on-line, poskytovanie (on-line) počítačových hier z počítačových báz dát alebo prostredníctvom internetu, služby video- a audioprenájmu; organizovanie a vedenie konferencií, seminárov a workshopov poskytované on-line prostredníctvom telekomunikačného spojenia alebo počítačovej siete, publikácia textov s výnimkou reklamných a náborových, poskytovanie nekopírovateľnej digitálnej hudby z internetu a z internetových webových stránok, informácie o možnostiach rekreácie, zábavy, výchove a vzdelávania poskytované on-line z počítačových báz dát alebo internetu.

42 - Plánovanie a projektovanie telekomunikačných zariadení, návrh telekomunikačných, dátových a multimediálnych sietí, poskytovanie informácií týkajúcich sa počítačov a vybavenia počítačových sietí on-line, prenájom počítačov a počítačových softvérov, návrh, inštalácia, údržba a aktualizácia počítačového softvéru (vrátane



softvérových systémov) a počítačových programov, služby počítačového programovania poskytované on-line, zhotovovanie kópií počítačových programov, prevod a konverzia údajov a dokumentov z fyzických médií na elektronické médiá, vytváranie a údržba webových stránok, vytváranie a údržba registra doménových mien, poradenstvo o uvedených službách poskytované on-line z počítačových báz dát alebo prostredníctvom internetu, prenájom počítačov a softvérov, hostovanie na počítačových stránkach (WEB), tvorba špeciálnych softvérov pre služby zaisťovania bezpečnosti a ochrany informácií pred zneužitím.

**(540) www.slovaktelecom.com**

(731) Slovak Telecom, a. s., Námestie slobody 6, 817 62 Bratislava, SK;

**(210) 2678-2004**

(220) 26.8.2004

**8 (511) 9, 16, 35, 36, 37, 38, 41, 42**

(511) 9 - Elektrické, elektronické, optické, meracie, signalizačné, kontrolné prístroje a zariadenia, prístroje na záznam, prenos, spracovanie a reprodukciu zvuku, obrazu alebo dát; telekomunikačné prístroje a zariadenia; vysielacie zariadenia; prepájacie alebo smerovacie zariadenia, zabezpečovacie zariadenia proti odcudzeniu; zariadenia na sprostredkovanie prenosu dát; magnetické nosiče údajov; počítače; periférne zariadenia k počítačom; elektronické obvody na prenos programových dát; počítačové programy; počítačový softvér, počítačový softvér poskytovaný z internetu, kopírovateľné elektronické publikácie poskytované on-line z počítačových báz dát alebo z internetu, počítačový softvér na umožnenie pripojenia k bázam dát a k internetu, počítačový softvér na umožnenie vyhľadávania dát, kopírovateľná digitálna hudba poskytovaná z počítačových báz dát, internetu alebo z internetových webových stránok, MP3 prehrávače, videofilmy, mikroprocesory, klávesnice, modemy, audiovizuálne prístroje a zariadenia a prístroje na elektronické hry, čipové telefónne karty.

16 - Telefónne zoznamy, tlačoviny, knihy, časopisy, adresáre, diáre, kalendáre, tlačené publikácie, inštruktážny materiál s výnimkou prístrojov a zariadení.

35 - Zbieranie a zoradovanie údajov do počítačových databáz, spracovanie dát, služby obchodnej správy na spracovanie predaja prostredníctvom internetu, vyhľadávanie informácií v počítačových súboroch pre zákazníkov, obchodné informačné služby, poradenstvo v obchodnej činnosti súvisiacej s telekomunikáciami, reklama, predvádzanie služieb a výrobkov na reklamné účely a podporu predaja, prieskum trhu, zostavovanie výpisov z účtu, zasielanie reklamných materiálov zákazníkovi, vzťahy s verejnosťou, reklama (on-line) na počítačovej sieti, inzercia výrobkov a služieb, sprostredkovanie obchodných služieb.

36 - Služby v oblasti realít, manažment nehnuteľností a s tým súvisiace poskytovanie informácií a poradenstvo, poskytovanie informačných služieb v oblasti poisťovníctva, finančníctva, peňažníctva, internetového bankovníctva poskytované on-line z počítačových báz dát alebo z internetu, vydávanie a predaj telekomunikačných cenín, finančný a operatívny lízing, sprostredkovanie bankových operácií.

37 - Inštalácia, údržba a servis telekomunikačného, rádiokomunikačného a komunikačného vybavenia, zriaďovanie, výstavba a údržba telekomunikačných a rádiokomunikačných zariadení, výstavba a údržba telekomunikačných a komunikačných sietí, poradenské a konzultačné služby týkajúce sa uvedených služieb.

38 - Telekomunikačné a komunikačné služby, najmä služby zabezpečujúce vstup do telekomunikačných sietí, poskytovanie telekomunikačného pripojenia a prepojenia pre užívateľov sietí, poskytovanie telekomunikačného pripojenia a užívateľského prístupu na internet alebo bázy dát, prenos všetkých druhov signálov a informácií po verejnej telefónnej sieti (vrátane zabezpečenia nadväznosti vymedzenej časti verejnej telefónnej siete na medzinárodnú telekomunikačnú sieť), príjem, vysielanie a prenos rozhlasových, televíznych a ostatných komunikačných a telekomunikačných signálov a správ, komunikácia telefónna, a telegrafická, komunikácia prostredníctvom optických káblov, počítačová komunikácia, prenájom telekomunikačných okruhov, prenájom telekomunikačných zariadení, informačné kancelárie poskytujúce informácie o uvedených službách, poskytovanie poradenstva o uvedených službách, poradenské služby on-line alebo prostredníctvom internetu týkajúce sa služieb v tejto triede, poskytovanie prístupu on-line na účely vyhľadávania a obnovovania informácií.

41 - Poskytovanie on-line elektronických publikácií, publikácia elektronických kníh, novín a časopisov on-line, poskytovanie (on-line) počítačových hier z počítačových báz dát alebo prostredníctvom internetu, služby video- a audioprenájomu; organizovanie a vedenie konferencií, seminárov a workshopov poskytované on-line prostredníctvom telekomunikačného spojenia alebo počítačovej siete, publikácia textov s výnimkou reklamných a náborových, poskytovanie nekopírovateľnej digitálnej hudby z internetu a z internetových webových stránok, informácie o možnostiach rekreácie, zábavy, výchove a vzdelávaní poskytované on-line z počítačových báz dát alebo internetu.

42 - Plánovanie a projektovanie telekomunikačných zariadení, návrh telekomunikačných, dátových a multimediálnych sietí, poskytovanie informácií týkajúcich sa počítačov a vybavenia počítačových sietí on-line, prenájom počítačov a počítačových softvérov, návrh, inštalácia, údržba a aktualizácia počítačového softvéru (vrátane softvérových systémov) a počítačových programov, služby počítačového programovania poskytované on-line, zhotovovanie kópií počítačových programov, prevod a konverzia údajov

a dokumentov z fyzických médií na elektronické médiá, vytváranie a údržba webových stránok, vytváranie a údržba registra doménových mien, poradenstvo o uvedených službách poskytované on-line z počítačových báz dát alebo prostredníctvom internetu, prenájom počítačov a softvérov, hostovanie na počítačových stránkach (WEB), tvorba špeciálnych softvérov pre služby zaisťovania bezpečnosti a ochrany informácií pred zneužitím.

**(540) www.slovak-telecom.com**

(731) Slovak Telecom, a. s., Námestie slobody 6, 817 62 Bratislava, SK;

**(210) 2679-2004**

(220) 26.8.2004

**8 (511) 9, 16, 35, 36, 37, 38, 41, 42**

(511) 9 - Elektrické, elektronické, optické, meracie, signalizačné, kontrolné prístroje a zariadenia, prístroje na záznam, prenos, spracovanie a reprodukciu zvuku, obrazu alebo dát; telekomunikačné prístroje a zariadenia; vysielacie zariadenia; prepájacie alebo smerovacie zariadenia, zabezpečovacie zariadenia proti odcudzeniu; zariadenia na sprostredkovanie prenosu dát; magnetické nosiče údajov; počítače; periférne zariadenia k počítačom; elektronické obvody na prenos programových dát; počítačové programy; počítačový softvér, počítačový softvér poskytovaný z internetu, kopírovateľné elektronické publikácie poskytované on-line z počítačových báz dát alebo z internetu, počítačový softvér na umožnenie pripojenia k bázam dát a k internetu, počítačový softvér na umožnenie vyhľadávania dát, kopírovateľná digitálna hudba poskytovaná z počítačových báz dát, internetu alebo z internetových webových stránok, MP3 prehrávače, videofilm, mikroprocesory, klávesnice, modemy, audiovizuálne prístroje a zariadenia a prístroje na elektronické hry, čipové telefónne karty.

16 - Telefónne zoznamy, tlačoviny, knihy, časopisy, adresáre, diáre, kalendáre, tlačené publikácie, inštruktážny materiál s výnimkou prístrojov a zariadení.

35 - Zbieranie a zoraďovanie údajov do počítačových databáz, spracovanie dát, služby obchodnej správy na spracovanie predaja prostredníctvom internetu, vyhľadávacie informácie v počítačových súboroch pre zákazníkov, obchodné informačné služby, poradenstvo v obchodnej činnosti súvisiacej s telekomunikáciami, reklama, predvádzanie služieb a výrobkov na reklamné účely a podporu predaja, prieskum trhu, zostavovanie výpisov z účtu, zasielanie reklamných materiálov zákazníkom, vzťahy s verejnosťou, reklama (on-line) na počítačovej sieti, inzercia výrobkov a služieb, sprostredkovanie obchodných služieb.

36 - Služby v oblasti realít, manažment nehnuteľností a s tým súvisiace poskytovanie informácií a poradenstvo, poskytovanie informačných služieb v oblasti poisťovníctva, finančníctva, peňažníctva, internetového bankovníctva poskytované on-line z počítačových báz dát alebo z internetu, vydávanie a predaj telekomunikačných cenín, finančný a operatívny lízing, sprostredkovanie bankových operácií.

37 - Inštalácia, údržba a servis telekomunikačného, rádiokomunikačného a komunikačného vybavenia, zriaďovanie, výstavba a údržba telekomu-

nikačných a rádiokomunikačných zariadení, výstavba a údržba telekomunikačných a komunikačných sietí, poradenské a konzultačné služby týkajúce sa uvedených služieb.

38 - Telekomunikačné a komunikačné služby, najmä služby zabezpečujúce vstup do telekomunikačných sietí, poskytovanie telekomunikačného pripojenia a prepojenia pre užívateľov sietí, poskytovanie telekomunikačného pripojenia a užívateľského prístupu na internet alebo bazy dát, prenos všetkých druhov signálov a informácií po verejnej telefónnej sieti (vrátane zabezpečenia nadväznosti vymedzenej časti verejnej telefónnej siete na medzinárodnú telekomunikačnú sieť), príjem, vysielanie a prenos rozhlasových, televíznych a ostatných komunikačných a telekomunikačných signálov a správ, komunikácia telefónna, a telegrafická, komunikácia prostredníctvom optických káblov, počítačová komunikácia, prenájom telekomunikačných okruhov, prenájom telekomunikačných zariadení, informačné kancelárie poskytujúce informácie o uvedených službách, poskytovanie poradenstva o uvedených službách, poradenské služby on-line alebo prostredníctvom internetu týkajúce sa služieb v tejto triede, poskytovanie prístupu on-line na účely vyhľadávania a obnovovania informácií.

41 - Poskytovanie on-line elektronických publikácií, publikácia elektronických kníh, novín a časopisov on-line, poskytovanie (on-line) počítačových hier z počítačových báz dát alebo prostredníctvom internetu, služby video- a audioprenájmu; organizovanie a vedenie konferencií, seminárov a workshopov poskytované on-line prostredníctvom telekomunikačného spojenia alebo počítačovej siete, publikácia textov s výnimkou reklamných a náborových, poskytovanie nekopírovateľnej digitálnej hudby z internetu a z internetových webových stránok, informácie o možnostiach rekreácie, zábavy, výchove a vzdelávaní poskytované on-line z počítačových báz dát alebo internetu.

42 - Plánovanie a projektovanie telekomunikačných zariadení, návrh telekomunikačných, dátových a multimediálnych sietí, poskytovanie informácií týkajúcich sa počítačov a vybavenia počítačových sietí on-line, prenájom počítačov a počítačových softvérov, návrh, inštalácia, údržba a aktualizácia počítačového softvéru (vrátane softvérových systémov) a počítačových programov, služby počítačového programovania poskytované on-line, zhotovovanie kópií počítačových programov, prevod a konverzia údajov a dokumentov z fyzických médií na elektronické médiá, vytváranie a údržba webových stránok, vytváranie a údržba registra doménových mien, poradenstvo o uvedených službách poskytované on-line z počítačových báz dát alebo prostredníctvom internetu, prenájom počítačov a softvérov, hostovanie na počítačových stránkach (WEB), tvorba špeciálnych softvérov pre služby zaisťovania bezpečnosti a ochrany informácií pred zneužitím.

**(540) www.slovaktelecom.net**

(731) Slovak Telecom, a. s., Námestie slobody 6, 817 62 Bratislava, SK;

**(210) 2680-2004**

(220) 26.8.2004

**8 (511) 9, 16, 35, 36, 37, 38, 41, 42**

(511) 9 - Elektrické, elektronické, optické, meracie, signalizačné, kontrolné prístroje a zariadenia, prístroje na záznam, prenos, spracovanie a reprodukciu zvuku, obrazu alebo dát; telekomunikačné prístroje a zariadenia; vysielacie zariadenia; prepájacie alebo smerovacie zariadenia, zabezpečovacie zariadenia proti odcudzeniu; zariadenia na sprostredkovanie prenosu dát; magnetické nosiče údajov; počítače; periférne zariadenia k počítačom; elektronické obvody na prenos programových dát; počítačové programy; počítačový softvér, počítačový softvér poskytovaný z internetu, kopírovateľné elektronické publikácie poskytované on-line z počítačových báz dát alebo z internetu, počítačový softvér na umožnenie pripojenia k bázam dát a k internetu, počítačový softvér na umožnenie vyhľadávania dát, kopírovateľná digitálna hudba poskytovaná z počítačových báz dát, internetu alebo z internetových webových stránok, MP3 prehrávače, videofilmy, mikroprocesory, klávesnice, modemy, audiovizuálne prístroje a zariadenia a prístroje na elektronické hry, čipové telefónne karty.

16 - Telefónne zoznamy, tlačoviny, knihy, časopisy, adresáre, diáre, kalendáre, tlačené publikácie, inštruktážny materiál s výnimkou prístrojov a zariadení.

35 - Zbieranie a zoradovanie údajov do počítačových databáz, spracovanie dát, služby obchodnej správy na spracovanie predaja prostredníctvom internetu, vyhľadávanie informácií v počítačových súboroch pre zákazníkov, obchodné informačné služby, poradenstvo v obchodnej činnosti súvisiacej s telekomunikáciami, reklama, predvádzanie služieb a výrobkov na reklamné účely a podporu predaja, prieskum trhu, zostavovanie výpisov z účtu, zasielanie reklamných materiálov zákazníkovi, vzťahy s verejnosťou, reklama (on-line) na počítačovej sieti, inzercia výrobkov a služieb, sprostredkovanie obchodných služieb.

36 - Služby v oblasti realít, manažment nehnuteľností a s tým súvisiace poskytovanie informácií a poradenstvo, poskytovanie informačných služieb v oblasti poisťovníctva, finančníctva, peňažníctva, internetového bankovníctva poskytované on-line z počítačových báz dát alebo z internetu, vydávanie a predaj telekomunikačných cenín, finančný a operatívny lízing, sprostredkovanie bankových operácií.

37 - Inštalácia, údržba a servis telekomunikačného, rádiokomunikačného a komunikačného vybavenia, zriaďovanie, výstavba a údržba telekomunikačných a rádiokomunikačných zariadení, výstavba a údržba telekomunikačných a komunikačných sietí, poradenské a konzultačné služby týkajúce sa uvedených služieb.

38 - Telekomunikačné a komunikačné služby, najmä služby zabezpečujúce vstup do telekomunikačných sietí, poskytovanie telekomunikačného pripojenia a prepojenia pre užívateľov sietí, poskytovanie telekomunikačného pripojenia a užívateľského prístupu na internet alebo bázy dát, prenos všetkých druhov signálov a informácií po verejnej telefónnej sieti (vrátane zabezpečenia nadväznosti vymedzenej časti verejnej tele-

fónnej siete na medzinárodnú telekomunikačnú sieť), príjem, vysielanie a prenos rozhlasových, televíznych a ostatných komunikačných a telekomunikačných signálov a správ, komunikácia telefónna, a telegrafická, komunikácia prostredníctvom optických káblov, počítačová komunikácia, prenájom telekomunikačných okruhov, prenájom telekomunikačných zariadení, informačné kancelárie poskytujúce informácie o uvedených službách, poskytovanie poradenstva o uvedených službách, poradenské služby on-line alebo prostredníctvom internetu týkajúce sa služieb v tejto triede, poskytovanie prístupu on-line na účely vyhľadávania a obnovovania informácií. 41 - Poskytovanie on-line elektronických publikácií, publikácia elektronických kníh, novín a časopisov on-line, poskytovanie (on-line) počítačových hier z počítačových báz dát alebo prostredníctvom internetu, služby video- a audioprenájmu; organizovanie a vedenie konferencií, seminárov a workshopov poskytované on-line prostredníctvom telekomunikačného spojenia alebo počítačovej siete, publikácia textov s výnimkou reklamných a náborových, poskytovanie nekopírovateľnej digitálnej hudby z internetu a z internetových webových stránok, informácie o možnostiach rekreácie, zábavy, výchove a vzdelávaní poskytované on-line z počítačových báz dát alebo internetu.

42 - Plánovanie a projektovanie telekomunikačných zariadení, návrh telekomunikačných, dátových a multimediálnych sietí, poskytovanie informácií týkajúcich sa počítačov a vybavenia počítačových sietí on-line, prenájom počítačov a počítačových softvérov, návrh, inštalácia, údržba a aktualizácia počítačového softvéru (vrátane softvérových systémov) a počítačových programov, služby počítačového programovania poskytované on-line, zhotovovanie kópií počítačových programov, prevod a konverzia údajov a dokumentov z fyzických médií na elektronické médiá, vytváranie a údržba webových stránok, vytváranie a údržba registra doménových mien, poradenstvo o uvedených službách poskytované on-line z počítačových báz dát alebo prostredníctvom internetu, prenájom počítačov a softvérov, hostovanie na počítačových stránkach (WEB), tvorba špeciálnych softvérov pre služby zaisťovania bezpečnosti a ochrany informácií pred zneužitím.

**(540) www.slovaktelecom.org**

(731) Slovak Telecom, a. s., Námestie slobody 6, 817 62 Bratislava, SK;

**(210) 2681-2004**

(220) 26.8.2004

**8 (511) 9, 16, 35, 36, 37, 38, 41, 42**

(511) 9 - Elektrické, elektronické, optické, meracie, signalizačné, kontrolné prístroje a zariadenia, prístroje na záznam, prenos, spracovanie a reprodukciu zvuku, obrazu alebo dát; telekomunikačné prístroje a zariadenia; vysielacie zariadenia; prepájacie alebo smerovacie zariadenia, zabezpečovacie zariadenia proti odcudzeniu; zariadenia na sprostredkovanie prenosu dát; magnetické nosiče údajov; počítače; periférne zariadenia k počítačom; elektronické obvody na prenos programo-

vých dát; počítačové programy; počítačový softvér, počítačový softvér poskytovaný z internetu, kopírovateľné elektronické publikácie poskytované on-line z počítačových báz dát alebo z internetu, počítačový softvér na umožnenie pripojenia k bázam dát a k internetu, počítačový softvér na umožnenie vyhľadávania dát, kopírovateľná digitálna hudba poskytovaná z počítačových báz dát, internetu alebo z internetových webových stránok, MP3 prehrávače, videofilmy, mikroprocesory, klávesnice, modemy, audiovizuálne prístroje a zariadenia a prístroje na elektronické hry, čipové telefónne karty.

16 - Telefónne zoznamy, tlačoviny, knihy, časopisy, adresáre, diáre, kalendáre, tlačené publikácie, inštruktážny materiál s výnimkou prístrojov a zariadení.

35 - Zbieranie a zoradovanie údajov do počítačových databáz, spracovanie dát, služby obchodnej správy na spracovanie predaja prostredníctvom internetu, vyhľadavanie informácií v počítačových súboroch pre zákazníkov, obchodné informačné služby, poradenstvo v obchodnej činnosti súvisiacej s telekomunikáciami, reklama, predvádzanie služieb a výrobkov na reklamné účely a podporu predaja, prieskum trhu, zostavovanie výpisov z účtu, zasielanie reklamných materiálov zákazníkom, vzťahy s verejnosťou, reklama (on-line) na počítačovej sieti, inzercia výrobkov a služieb, sprostredkovanie obchodných služieb.

36 - Služby v oblasti realít, manažment nehnuteľností a s tým súvisiace poskytovanie informácií a poradenstvo, poskytovanie informačných služieb v oblasti poisťovníctva, finančníctva, peňažníctva, internetového bankovníctva poskytované on-line z počítačových báz dát alebo z internetu, vydávanie a predaj telekomunikačných cien, finančný a operatívny lízing, sprostredkovanie bankových operácií.

37 - Inštalácia, údržba a servis telekomunikačného, rádiokomunikačného a komunikačného vybavenia, zriaďovanie, výstavba a údržba telekomunikačných a rádiokomunikačných zariadení, výstavba a údržba telekomunikačných a komunikačných sietí, poradenské a konzultačné služby týkajúce sa uvedených služieb.

38 - Telekomunikačné a komunikačné služby, najmä služby zabezpečujúce vstup do telekomunikačných sietí, poskytovanie telekomunikačného pripojenia a prepojenia pre užívateľov sietí, poskytovanie telekomunikačného pripojenia a užívateľského prístupu na internet alebo bázy dát, prenos všetkých druhov signálov a informácií po verejnej telefónnej sieti (vrátane zabezpečenia nadväznosti vymedzenej časti verejnej telefónnej siete na medzinárodnú telekomunikačnú sieť), príjem, vysielanie a prenos rozhlasových, televíznych a ostatných komunikačných a telekomunikačných signálov a správ, komunikácia telefónna, a telegrafická, komunikácia prostredníctvom optických káblov, počítačová komunikácia, prenájom telekomunikačných okruhov, prenájom telekomunikačných zariadení, informačné kancelárie poskytujúce informácie o uvedených službách, poskytovanie poradenstva o uvedených službách, poradenské služby on-line

alebo prostredníctvom internetu týkajúce sa služieb v tejto triede, poskytovanie prístupu on-line na účely vyhľadávania a obnovovania informácií.

41 - Poskytovanie on-line elektronických publikácií, publikácia elektronických kníh, novín a časopisov on-line, poskytovanie (on-line) počítačových hier z počítačových báz dát alebo prostredníctvom internetu, služby video- a audioprenájmu; organizovanie a vedenie konferencií, seminárov a workshopov poskytované on-line prostredníctvom telekomunikačného spojenia alebo počítačovej siete, publikácia textov s výnimkou reklamných a náborových, poskytovanie nekopírovateľnej digitálnej hudby z internetu a z internetových webových stránok, informácie o možnostiach rekreácie, zábavy, výchove a vzdelávani poskytované on-line z počítačových báz dát alebo internetu.

42 - Plánovanie a projektovanie telekomunikačných zariadení, návrh telekomunikačných, dátových a multimediálnych sietí, poskytovanie informácií týkajúcich sa počítačov a vybavenia počítačových sietí on-line, prenájom počítačov a počítačových softvérov, návrh, inštalácia, údržba a aktualizácia počítačového softvéru (vrátane softvérových systémov) a počítačových programov, služby počítačového programovania poskytované on-line, zhotovovanie kópií počítačových programov, prevod a konverzia údajov a dokumentov z fyzických médií na elektronické médiá, vytváranie a údržba webových stránok, vytváranie a údržba registra doménových mien, poradenstvo o uvedených službách poskytované on-line z počítačových báz dát alebo prostredníctvom internetu, prenájom počítačov a softvérov, hostovanie na počítačových stránkach (WEB), tvorba špeciálnych softvérov pre služby zaisťovania bezpečnosti a ochrany informácií pred zneužitím.

#### (540) **www.slovak-telecom.net**

(731) Slovak Telecom, a. s., Námestie slobody 6, 817 62 Bratislava, SK;

#### (210) **2682-2004**

(220) 26.8.2004

#### **8 (511) 9, 16, 35, 36, 37, 38, 41, 42**

(511) 9 - Elektrické, elektronické, optické, meracie, signalizačné, kontrolné prístroje a zariadenia, prístroje na záznam, prenos, spracovanie a reprodukciu zvuku, obrazu alebo dát; telekomunikačné prístroje a zariadenia; vysielacie zariadenia; prepájacie alebo smerovacie zariadenia, zabezpečovacie zariadenia proti odcudzeniu; zariadenia na sprostredkovanie prenosu dát; magnetické nosiče údajov; počítače; periférne zariadenia k počítačom; elektronické obvody na prenos programových dát; počítačové programy; počítačový softvér, počítačový softvér poskytovaný z internetu, kopírovateľné elektronické publikácie poskytované on-line z počítačových báz dát alebo z internetu, počítačový softvér na umožnenie pripojenia k bázam dát a k internetu, počítačový softvér na umožnenie vyhľadávania dát, kopírovateľná digitálna hudba poskytovaná z počítačových báz dát, internetu alebo z internetových webových stránok, MP3 prehrávače, videofilmy, mikroprocesory

ry, klávesnice, modemy, audiovizuálne prístroje a zariadenia a prístroje na elektronické hry, čipové telefónne karty.

16 - Telefónne zoznamy, tlačoviny, knihy, časopisy, adresáre, diáre, kalendáre, tlačené publikácie, inštruktážny materiál s výnimkou prístrojov a zariadení.

35 - Zbieranie a zoradovanie údajov do počítačových databáz, spracovanie dát, služby obchodnej správy na spracovanie predaja prostredníctvom internetu, vyhľadávanie informácií v počítačových súboroch pre zákazníkov, obchodné informačné služby, poradenstvo v obchodnej činnosti súvisiacej s telekomunikáciami, reklama, predvádzanie služieb a výrobkov na reklamné účely a podporu predaja, prieskum trhu, zostavovanie výpisov z účtu, zasielanie reklamných materiálov zákazníkovi, vzťahy s verejnosťou, reklama (on-line) na počítačovej sieti, inzercia výrobkov a služieb, sprostredkovanie obchodných služieb.

36 - Služby v oblasti realít, manažment nehnuteľností a s tým súvisiace poskytovanie informácií a poradenstvo, poskytovanie informačných služieb v oblasti poisťovníctva, finančníctva, peňažníctva, internetového bankovníctva poskytované on-line z počítačových báz dát alebo z internetu, vydávanie a predaj telekomunikačných cenín, finančný a operatívny lízing, sprostredkovanie bankových operácií.

37 - Inštalácia, údržba a servis telekomunikačného, rádiokomunikačného a komunikačného vybavenia, zriaďovanie, výstavba a údržba telekomunikačných a rádiokomunikačných zariadení, výstavba a údržba telekomunikačných a komunikačných sietí, poradenské a konzultačné služby týkajúce sa uvedených služieb.

38 - Telekomunikačné a komunikačné služby, najmä služby zabezpečujúce vstup do telekomunikačných sietí, poskytovanie telekomunikačného pripojenia a prepojenia pre užívateľov sietí, poskytovanie telekomunikačného pripojenia a užívateľského prístupu na internet alebo bázy dát, prenos všetkých druhov signálov a informácií po verejnej telefónnej sieti (vrátane zabezpečenia nadväznosti vymedzenej časti verejnej telefónnej siete na medzinárodnú telekomunikačnú sieť), príjem, vysielanie a prenos rozhlasových, televíznych a ostatných komunikačných a telekomunikačných signálov a správ, komunikácia telefónna, a telegrafická, komunikácia prostredníctvom optických káblov, počítačová komunikácia, prenájom telekomunikačných okruhov, prenájom telekomunikačných zariadení, informačné kancelárie poskytujúce informácie o uvedených službách, poradenské služby on-line alebo prostredníctvom internetu týkajúce sa služieb v tejto triede, poskytovanie prístupu on-line na účely vyhľadávania a obnovovania informácií.

41 - Poskytovanie on-line elektronických publikácií, publikácia elektronických kníh, novín a časopisov on-line, poskytovanie (on-line) počítačových hier z počítačových báz dát alebo prostredníctvom internetu, služby video- a audioprenájmu; organizovanie a vedenie konferencií, seminárov a workshopov poskytované on-line prostredníctvom telekomunikačného spojenia alebo počítačovej siete, publikácia textov s výnimkou

reklamných a náborových, poskytovanie nekopírovateľnej digitálnej hudby z internetu a z internetových webových stránok, informácie o možnostiach rekreácie, zábavy, výchove a vzdelávaní poskytované on-line z počítačových báz dát alebo internetu.

42 - Plánovanie a projektovanie telekomunikačných zariadení, návrh telekomunikačných, dátových a multimediálnych sietí, poskytovanie informácií týkajúcich sa počítačov a vybavenia počítačových sietí on-line, prenájom počítačov a počítačových softvérov, návrh, inštalácia, údržba a aktualizácia počítačového softvéru (vrátane softvérových systémov) a počítačových programov, služby počítačového programovania poskytované on-line, zhotovovanie kópií počítačových programov, prevod a konverzia údajov a dokumentov z fyzických médií na elektronické médiá, vytváranie a údržba webových stránok, vytváranie a údržba registra doménových mien, poradenstvo o uvedených službách poskytované on-line z počítačových báz dát alebo prostredníctvom internetu, prenájom počítačov a softvérov, hostovanie na počítačových stránkach (WEB), tvorba špeciálnych softvérov pre služby zaisťovania bezpečnosti a ochrany informácií pred zneužitím.

**(540) www.slovak-telecom.org**

(731) Slovak Telecom, a. s., Námestie slobody 6, 817 62 Bratislava, SK;

**(210) 2718-2004**

(220) 30.8.2004

**8 (511) 16, 35, 36**

(511) 16 - Tlačoviny, knihy a tlačené publikácie, časopisy, noviny, brožúry, sprievodcovia a príručky, všetko v súvislosti s finančníctvom a motorizmom; príručky a prílohy z oblasti bankovníctva, finančníctva a motorizmu; časopisy a správy týkajúce sa hospodárskych a obchodných štatistických úverových informácií a podmienok, správ a prehľadov; tlačené tabuľky, grafy, diagramy, schémy a príručky vytvorené z uvedených informácií.

35 - Poradenské a konzultačné služby v oblasti obchodnej činnosti a podnikania; poskytovanie obchodných alebo podnikateľských informácií; marketing; marketingové štúdie; obchodný alebo podnikateľský prieskum; prieskum verejnej mienky; prieskum trhu; analýzy nákladov; hospodárske (ekonomické) predpovede; zostavovanie výpisov z účtov; vedenie kartoték v počítači; zbieranie údajov do centrálnej kartotéky; vzťahy s verejnosťou (prieskum vzťahov medzi podnikmi, inštitúciami a spoločenským prostredím); organizovanie výstav na komerčné alebo reklamné účely; predvádzanie tovaru na reklamné účely a podporu predaja; vylepovanie plagátov; rozširovanie reklamných alebo inzertných oznamov; rozširovanie reklamných materiálov zákazníkovi (letáky, prospekty, tlačivá, vzorky); zasielanie reklamných materiálov zákazníkovi; vydávanie a aktualizovanie reklamných materiálov; uverejňovanie reklamných textov; prenájom reklamných plôch; vydávanie reklamných alebo náborových textov; rozhlasová reklama; televízna reklama; reklamná, inzertná a propagačná činnosť

prostredníctvom akéhokoľvek média, prostredníctvom telefónnej siete, dátovej siete, informačnej siete, elektronickej siete, komunikačnej siete alebo počítačovej siete; poskytovanie informácií a iných informačných produktov komerčného alebo reklamného charakteru, multimediálnych informácií komerčného alebo reklamného charakteru; komerčné využitie internetu na poskytovanie služieb patriacich do triedy 35; on-line inzercia; sprostredkovanie obchodu s tovarom.

36 - Vydávanie kreditných kariet; služby týkajúce sa úverových kariet; organizovanie dobročinných zbierok; kapitálové investície; garancie, záručky, kaucie; klíring (zúčtovávanie vzájomných pohľadávok a záväzkov - bezhotovostné platenie); úschovné služby, úschova v bezpečnostných schránkach; pôžičky (financovanie); daňové odhady (služby); finančné služby; finančné odhady a oceňovanie (poisťovníctvo, bankovníctvo, nehnuteľnosti); konateľstvo, zastupiteľstvo; správcovstvo; služby v oblasti finančnictva; finančné riadenie; záručné pôžičky; hypotéky, poskytovanie pôžičiek; peňažné služby; burzové maklérstvo; finančné analýzy; finančné poradenstvo; konzultačné služby v oblasti financií; elektronický prevod kapitálu; platobné prevody vykonávané elektronicky; finančné informácie; vydávanie cenných papierov; úschova cenností; kurzové záznamy na burze; príjem vkladov od spoločnosti; poskytovanie úverov; investovanie do cenných papierov; finančný lízing; obchodovanie na vlastný účet alebo na účet klienta s devízovými hodnotami v oblasti terminovaných obchodov (futures) a opcií (options) včítane kurzových a úrokových obchodov s prevoditeľnými cennými papiermi; finančné maklérstvo; portfólio manažment; operačný lízing; zmenárenská činnosť; faktoring a forfaiting; sprostredkovanie nákupu a predaj nehnuteľností; sprostredkovateľská činnosť v oblasti financií, bankovníctva, poisťovníctva.

(540)



(591) červená

(731) TOYOTA Financial Services Czech s. r. o., Sokolovská 192/79, Rubín Office Center, Praha - Karlín, CZ;

(740) Neuschl Vladimír, Mgr. Ing., Bratislava, SK;

(210) 2719-2004

(220) 30.8.2004

8 (511) 16, 35, 36

(511) 16 - Tlačoviny, knihy a tlačené publikácie, časopisy, noviny, brožúry, sprievodcovia a príručky, všetko v súvislosti s finančným a motorizmom; príručky a prílohy z oblasti bankovníctva, finančnictva a motorizmu; časopisy a správy týkajúce sa hospodárskych a obchodných štatistických úverových informácií a podmienok, správ a prehľadov; tlačené tabuľky, grafy, diagramy, schémy a príručky vytvorené z uvedených informácií.

35 - Poradenské a konzultačné služby v oblasti obchodnej činnosti a podnikania; poskytovanie obchodných alebo podnikateľských informácií; marketing; marketingové štúdie; obchodný alebo podnikateľský prieskum; prieskum verejnej mienky; prieskum trhu; analýzy nákladov; hospodárske (ekonomické) predpovede; zostavovanie výpisov z účtov; vedenie kartoték v počítači; zbieranie údajov do centrálnej kartotéky; vzťahy s verejnosťou (prieskum vzťahov medzi podnikmi, inštitúciami a spoločenským prostredím); organizovanie výstav na komerčné alebo reklamné účely; predvádzanie tovaru na reklamné účely a podporu predaja; vylepovanie plagátov; rozširovanie reklamných alebo inzertných oznamov; rozširovanie reklamných materiálov zákazníkom (letáky, prospekty, tlačivá, vzorky); zasielanie reklamných materiálov zákazníkom; vydávanie a aktualizovanie reklamných materiálov; uverejňovanie reklamných textov; prenájom reklamných plôch; vydávanie reklamných alebo náborových textov; rozhlasová reklama; televízne reklamy; reklamná, inzertná a propagačná činnosť prostredníctvom akéhokoľvek média, prostredníctvom telefónnej siete, dátovej siete, informačnej siete, elektronickej siete, komunikačnej siete alebo počítačovej siete; poskytovanie informácií a iných informačných produktov komerčného alebo reklamného charakteru, multimediálnych informácií komerčného alebo reklamného charakteru; komerčné využitie internetu na poskytovanie služieb patriacich do triedy 35; on-line inzercia; sprostredkovanie obchodu s tovarom.

36 - Vydávanie kreditných kariet; služby týkajúce sa úverových kariet; organizovanie dobročinných zbierok; kapitálové investície; garancie, záručky, kaucie; klíring (zúčtovávanie vzájomných pohľadávok a záväzkov - bezhotovostné platenie); úschovné služby, úschova v bezpečnostných schránkach; pôžičky (financovanie); daňové odhady (služby); finančné služby; finančné odhady a oceňovanie (poisťovníctvo, bankovníctvo, nehnuteľnosti); konateľstvo, zastupiteľstvo; správcovstvo; služby v oblasti finančnictva; finančné riadenie; záručné pôžičky; hypotéky, poskytovanie pôžičiek; peňažné služby; burzové maklérstvo; finančné analýzy; finančné poradenstvo; konzultačné služby v oblasti financií; elektronický prevod kapitálu; platobné prevody vykonávané elektronicky; finančné informácie; vydávanie cenných papierov; úschova cenností; kurzové záznamy na burze; príjem vkladov od spoločnosti; poskytovanie úverov; investovanie do cenných papierov; finančný lízing; obchodovanie na vlastný účet alebo na účet klienta s devízovými hodnotami v oblasti terminovaných obchodov (futures) a opcií (options) včítane kurzových a úrokových obchodov s prevoditeľnými cennými papiermi; finančné maklérstvo; portfólio manažment; operačný lízing; zmenárenská činnosť; faktoring a forfaiting; sprostredkovanie nákupu a predaj nehnuteľností; sprostredkovateľská činnosť v oblasti financií, bankovníctva, poisťovníctva.

(540)



(591) červená, modrá

(731) TOYOTA Financial Services Czech s. r. o., Sokolovská 192/79, Rubín Office Center, Praha - Karlín, CZ;

(740) Neuschl Vladimír, Mgr. Ing., Bratislava, SK;

**(210) 2720-2004**

(220) 30.8.2004

**8 (511) 16, 35, 36**

(511) 16 - Tlačoviny, knihy a tlačené publikácie, časopisy, noviny, brožúry, sprievodcovia a príručky, všetko v súvislosti s finančníctvom a motorizmom; príručky a prílohy z oblasti bankovníctva, finančníctva a motorizmu; časopisy a správy týkajúce sa hospodárskych a obchodných štatistických úverových informácií a podmienok, správ a prehľadov; tlačené tabuľky, grafy, diagramy, schémy a príručky vytvorené z uvedených informácií.

35 - Poradenské a konzultačné služby v oblasti obchodnej činnosti a podnikania; poskytovanie obchodných alebo podnikateľských informácií; marketing; marketingové štúdie; obchodný alebo podnikateľský prieskum; prieskum verejnej mienky; prieskum trhu; analýzy nákladov; hospodárske (ekonomické) predpovede; zostavovanie výpisov z účtov; vedenie kartoték v počítači; zbieranie údajov do centrálnej kartotéky; vzťahy s verejnosťou (prieskum vzťahov medzi podnikmi, inštitúciami a spoločenským prostredím); organizovanie výstav na komerčné alebo reklamné účely; predvádzanie tovaru na reklamné účely a podporu predaja; vylepovanie plagátov; rozširovanie reklamných alebo inzertných oznamov; rozširovanie reklamných materiálov zákazníkom (letáky, prospekty, tlačivá, vzorky); zasielanie reklamných materiálov zákazníkom; vydávanie a aktualizovanie reklamných materiálov; uverejňovanie reklamných textov; prenájom reklamných plôch; vydávanie reklamných alebo náborových textov; rozhlasová reklama; televízne reklamy; reklamná, inzertná a propagačná činnosť prostredníctvom akéhokoľvek média, prostredníctvom telefónnej siete, dátovej siete, informačnej siete, elektronickej siete, komunikačnej siete alebo počítačovej siete; poskytovanie informácií a iných informačných produktov komerčného alebo reklamného charakteru, multimediálnych informácií komerčného alebo reklamného charakteru; komerčné využitie internetu na poskytovanie služieb patriacich do triedy 35; on-line inzercia; sprostredkovanie obchodu s tovarom.

36 - Vydávanie kreditných kariet; služby týkajúce sa úverových kariet; organizovanie dobročinných zbierok; kapitálové investície; garancie, záruky, kaucie; klíring (zúčtovávanie vzájomných pohľadávok a záväzkov - bezhotovostné platenie); úschovné služby, úschova v bezpečnostných schránkach; pôžičky (financovanie); daňové odhady (služby); finančné služby; finančné odhady

a oceňovanie (poisťovníctvo, bankovníctvo, nehnuteľnosti); konateľstvo, zastupiteľstvo; správcovstvo; služby v oblasti finančníctva; finančné riadenie; záručné pôžičky; hypotéky, poskytovanie pôžičiek; peňažné služby; burzové makléřstvo; finančné analýzy; finančné poradenstvo; konzultačné služby v oblasti financií; elektronický prevod kapitálu; platobné prevody vykonávané elektronicky; finančné informácie; vydávanie cenných papierov; úschova cenností; kurzové záznamy na burze; príjem vkladov od spoločnosti; poskytovanie úverov; investovanie do cenných papierov; finančný lízing; obchodovanie na vlastný účet alebo na účet klienta s devízovými hodnotami v oblasti terminovaných obchodov (futures) a opcií (options) včítane kurzových a úrokových obchodov s prevoditeľnými cennými papiermi; finančné makléřstvo; portfólio manažment; operačný lízing; zmenárenská činnosť; faktoring a forfaiting; sprostredkovanie nákupu a predaj nehnuteľností; sprostredkovateľská činnosť v oblasti financií, bankovníctva, poisťovníctva.

(540)



(591) červená, modrá

(731) TOYOTA Financial Services Czech s. r. o., Sokolovská 192/79, Rubín Office Center, Praha - Karlín, CZ;

(740) Neuschl Vladimír, Mgr. Ing., Bratislava, SK;

**(210) 2721-2004**

(220) 30.8.2004

**8 (511) 16, 35, 36**

(511) 16 - Tlačoviny, knihy a tlačené publikácie, časopisy, noviny, brožúry, sprievodcovia a príručky, všetko v súvislosti s finančníctvom a motorizmom; príručky a prílohy z oblasti bankovníctva, finančníctva a motorizmu; časopisy a správy týkajúce sa hospodárskych a obchodných štatistických úverových informácií a podmienok, správ a prehľadov; tlačené tabuľky, grafy, diagramy, schémy a príručky vytvorené z uvedených informácií.

35 - Poradenské a konzultačné služby v oblasti obchodnej činnosti a podnikania; poskytovanie obchodných alebo podnikateľských informácií; marketing; marketingové štúdie; obchodný alebo podnikateľský prieskum; prieskum verejnej mienky; prieskum trhu; analýzy nákladov; hospodárske (ekonomické) predpovede; zostavovanie výpisov z účtov; vedenie kartoték v počítači; zbieranie údajov do centrálnej kartotéky; vzťahy s verejnosťou (prieskum vzťahov medzi podnikmi, inštitúciami a spoločenským prostredím); organizovanie výstav na komerčné alebo reklamné účely; predvádzanie tovaru na reklamné účely a podporu predaja; vylepovanie plagátov; rozširovanie reklamných alebo inzertných oznamov; rozširovanie reklamných materiálov zákazníkom (letáky, prospekty, tlačivá, vzorky); zasielanie reklamných materiálov zákazníkom; vydávanie

a aktualizovanie reklamných materiálov; uverejňovanie reklamných textov; prenájom reklamných plôch; vydávanie reklamných alebo náborových textov; rozhlasová reklama; televízne reklamy; reklamná, inzertná a propagačná činnosť prostredníctvom akéhokoľvek média, prostredníctvom telefónnej siete, dátovej siete, informačnej siete, elektronickej siete, komunikačnej siete alebo počítačovej siete; poskytovanie informácií a iných informačných produktov komerčného alebo reklamného charakteru, multimedialných informácií komerčného alebo reklamného charakteru; komerčné využitie internetu na poskytovanie služieb patriacich do triedy 35; on-line inzercia; sprostredkovanie obchodu s tovarom.

36 - Vydávanie kreditných kariet; služby týkajúce sa úverových kariet; organizovanie dobročinných zbierok; kapitálové investície; garancie, záruky, kaucie; klíring (zúčtovávanie vzájomných pohľadávok a záväzkov - bezhotovostné platenie); úschovné služby, úschova v bezpečnostných schránkach; pôžičky (financovanie); daňové odhady (služby); finančné služby; finančné odhady a oceňovanie (poisťovníctvo, bankovníctvo, nehnuteľnosti); konateľstvo, zastupiteľstvo; správcovstvo; služby v oblasti finančnictva; finančné riadenie; záručné pôžičky; hypotéky, poskytovanie pôžičiek; peňažné služby; burzové makléřstvo; finančné analýzy; finančné poradenstvo; konzultačné služby v oblasti financií; elektronický prevod kapitálu; platobné prevody vykonávané elektronicky; finančné informácie; vydávanie cenných papierov; úschova cenností; kurzové záznaky na burze; príjem vkladov od spoločnosti; poskytovanie úverov; investovanie do cenných papierov; finančný lízing; obchodovanie na vlastný účet alebo na účet klienta s devízovými hodnotami v oblasti terminovaných obchodov (futures) a opcií (options) včítane kurzových a úrokových obchodov s prevoditeľnými cennými papiermi; finančné makléřstvo; portfólio manažment; operačný lízing; zmenárenská činnosť; faktoring a forfaiting; sprostredkovanie nákupu a predaj nehnuteľností; sprostredkovateľská činnosť v oblasti financií, bankovníctva, poisťovníctva.

(540)



(591) červená, modrá

(731) TOYOTA Financial Services Czech s. r. o., Sokolovská 192/79, Rubín Office Center, Praha - Karlín, CZ;

(740) Neuschl Vladimír, Mgr. Ing., Bratislava, SK;

(210) 2722-2004

(220) 30.8.2004

8 (511) 16, 35, 36

(511) 16 - Tlačoviny, knihy a tlačené publikácie, časopisy, noviny, brožúry, sprievodcovia a príručky, všetko v súvislosti s finančnictvom a motorizmom; príručky a prílohy z oblasti bankovníctva, finančnictva a motorizmu; časopisy a správy týkajúce sa hospodárskych a obchodných štatistických úverových informácií a podmienok, správ

a prehľadov; tlačené tabuľky, grafy, diagramy, schémy a príručky vytvorené z uvedených informácií.

35 - Poradenské a konzultačné služby v oblasti obchodnej činnosti a podnikania; poskytovanie obchodných alebo podnikateľských informácií; marketing; marketingové štúdie; obchodný alebo podnikateľský prieskum; prieskum verejnej mienky; prieskum trhu; analýzy nákladov; hospodárske (ekonomické) predpovede; zostavovanie výpisov z účtov; vedenie kartoték v počítači; zbieranie údajov do centrálnej kartotéky; vzťahy s verejnosťou (prieskum vzťahov medzi podnikmi, inštitúciami a spoločenským prostredím); organizovanie výstav na komerčné alebo reklamné účely; predvádzanie tovaru na reklamné účely a podporu predaja; vylepovanie plagátov; rozširovanie reklamných alebo inzertných oznamov; rozširovanie reklamných materiálov zákazníkom (letáky, prospekty, tlačivá, vzorky); zasielanie reklamných materiálov zákazníkom; vydávanie a aktualizovanie reklamných materiálov; uverejňovanie reklamných textov; prenájom reklamných plôch; vydávanie reklamných alebo náborových textov; rozhlasová reklama; televízne reklamy; reklamná, inzertná a propagačná činnosť prostredníctvom akéhokoľvek média, prostredníctvom telefónnej siete, dátovej siete, informačnej siete, elektronickej siete, komunikačnej siete alebo počítačovej siete; poskytovanie informácií a iných informačných produktov komerčného alebo reklamného charakteru, multimedialných informácií komerčného alebo reklamného charakteru; komerčné využitie internetu na poskytovanie služieb patriacich do triedy 35; on-line inzercia; sprostredkovanie obchodu s tovarom.

36 - Vydávanie kreditných kariet; služby týkajúce sa úverových kariet; organizovanie dobročinných zbierok; kapitálové investície; garancie, záruky, kaucie; klíring (zúčtovávanie vzájomných pohľadávok a záväzkov - bezhotovostné platenie); úschovné služby, úschova v bezpečnostných schránkach; pôžičky (financovanie); daňové odhady (služby); finančné služby; finančné odhady a oceňovanie (poisťovníctvo, bankovníctvo, nehnuteľnosti); konateľstvo, zastupiteľstvo; správcovstvo; služby v oblasti finančnictva; finančné riadenie; záručné pôžičky; hypotéky, poskytovanie pôžičiek; peňažné služby; burzové makléřstvo; finančné analýzy; finančné poradenstvo; konzultačné služby v oblasti financií; elektronický prevod kapitálu; platobné prevody vykonávané elektronicky; finančné informácie; vydávanie cenných papierov; úschova cenností; kurzové záznaky na burze; príjem vkladov od spoločnosti; poskytovanie úverov; investovanie do cenných papierov; finančný lízing; obchodovanie na vlastný účet alebo na účet klienta s devízovými hodnotami v oblasti terminovaných obchodov (futures) a opcií (options) včítane kurzových a úrokových obchodov s prevoditeľnými cennými papiermi; finančné makléřstvo; portfólio manažment; operačný lízing; zmenárenská činnosť; faktoring a forfaiting; sprostredkovanie nákupu a predaj nehnuteľností; sprostredkovateľská činnosť v oblasti financií, bankovníctva, poisťovníctva.



(540)



(591) červená, modrá

(731) TOYOTA Financial Services Czech s. r. o., Sokolovská 192/79, Rubín Office Center, Praha - Karlín, CZ;

(740) Neuschl Vladimír, Mgr. Ing., Bratislava, SK;

**(210) 2723-2004**

(220) 30.8.2004

**8 (511) 16, 35, 36**

(511) 16 - Tlačoviny, knihy a tlačené publikácie, časopisy, noviny, brožúry, sprievodcovia a príručky, všetko v súvislosti s finančníctvom a motorizmom; príručky a prílohy z oblasti bankovníctva, finančníctva a motorizmu; časopisy a správy týkajúce sa hospodárskych a obchodných štatistických úverových informácií a podmienok, správ a prehľadov; tlačené tabuľky, grafy, diagramy, schémy a príručky vytvorené z uvedených informácií.

35 - Poradenské a konzultačné služby v oblasti obchodnej činnosti a podnikania; poskytovanie obchodných alebo podnikateľských informácií; marketing; marketingové štúdie; obchodný alebo podnikateľský prieskum; prieskum verejnej mienky; prieskum trhu; analýzy nákladov; hospodárske (ekonomické) predpovede; zostavovanie výpisov z účtov; vedenie kartoték v počítači; zbieranie údajov do centrálnej kartotéky; vzťahy s verejnosťou (prieskum vzťahov medzi podnikmi, inštitúciami a spoločenským prostredím); organizovanie výstav na komerčné alebo reklamné účely; predvádzanie tovaru na reklamné účely a podporu predaja; vylepovanie plagátov; rozširovanie reklamných alebo inzertných oznamov; rozširovanie reklamných materiálov zákazníkom (letáky, prospekty, tlačivá, vzorky); zasielanie reklamných materiálov zákazníkom; vydávanie a aktualizovanie reklamných materiálov; uverejňovanie reklamných textov; prenájom reklamných plôch; vydávanie reklamných alebo náborových textov; rozhlasová reklama; televízne reklamy; reklamná, inzertná a propagačná činnosť prostredníctvom akéhokoľvek média, prostredníctvom telefónnej siete, dátovej siete, informačnej siete, elektronickej siete, komunikačnej siete alebo počítačovej siete; poskytovanie informácií a iných informačných produktov komerčného alebo reklamného charakteru, multimediálnych informácií komerčného alebo reklamného charakteru; komerčné využitie internetu na poskytovanie služieb patriacich do triedy 35; on-line inzercia; sprostredkovanie obchodu s tovarom.

36 - Vydávanie kreditných kariet; služby týkajúce sa úverových kariet; organizovanie dobročinných zbierok; kapitálové investície; garancie, záruky, kaucie; klíring (zúčtovávanie vzájomných pohľadávok a záväzkov - bezhotovostné platenie); úschovné služby, úschova v bezpečnostných schránkach; pôžičky (financovanie); daňové odhady (služby); finančné služby; finančné odhady

a oceňovanie (poisťovníctvo, bankovníctvo, nehnuteľnosti); konateľstvo, zastupiteľstvo; správcovstvo; služby v oblasti finančníctva; finančné riadenie; záručné pôžičky; hypotéky, poskytovanie pôžičiek; peňažné služby; burzové makléřstvo; finančné analýzy; finančné poradenstvo; konzultačné služby v oblasti financií; elektronický prevod kapitálu; platobné prevody vykonávané elektronicky; finančné informácie; vydávanie cenných papierov; úschova cenností; kurzové záznamy na burze; príjem vkladov od spoločnosti; poskytovanie úverov; investovanie do cenných papierov; finančný lízing; obchodovanie na vlastný účet alebo na účet klienta s devízovými hodnotami v oblasti terminovaných obchodov (futures) a opcií (options) včítane kurzových a úrokových obchodov s prevoditeľnými cennými papiermi; finančné makléřstvo; portfólio manažment; operačný lízing; zmenárenská činnosť; faktoring a forfaiting; sprostredkovanie nákupu a predaj nehnuteľností; sprostredkovateľská činnosť v oblasti financií, bankovníctva, poisťovníctva.

(540)



(591) červená, modrá

(731) TOYOTA Financial Services Czech s. r. o., Sokolovská 192/79, Rubín Office Center, Praha - Karlín, CZ;

(740) Neuschl Vladimír, Mgr. Ing., Bratislava, SK;

**(210) 2724-2004**

(220) 30.8.2004

**8 (511) 16, 35, 36**

(511) 16 - Tlačoviny, knihy a tlačené publikácie, časopisy, noviny, brožúry, sprievodcovia a príručky, všetko v súvislosti s finančníctvom a motorizmom; príručky a prílohy z oblasti bankovníctva, finančníctva a motorizmu; časopisy a správy týkajúce sa hospodárskych a obchodných štatistických úverových informácií a podmienok, správ a prehľadov; tlačené tabuľky, grafy, diagramy, schémy a príručky vytvorené z uvedených informácií.

35 - Poradenské a konzultačné služby v oblasti obchodnej činnosti a podnikania; poskytovanie obchodných alebo podnikateľských informácií; marketing; marketingové štúdie; obchodný alebo podnikateľský prieskum; prieskum verejnej mienky; prieskum trhu; analýzy nákladov; hospodárske (ekonomické) predpovede; zostavovanie výpisov z účtov; vedenie kartoték v počítači; zbieranie údajov do centrálnej kartotéky; vzťahy s verejnosťou (prieskum vzťahov medzi podnikmi, inštitúciami a spoločenským prostredím); organizovanie výstav na komerčné alebo reklamné účely; predvádzanie tovaru na reklamné účely a podporu predaja; vylepovanie plagátov; rozširovanie reklamných alebo inzertných oznamov; rozširovanie reklamných materiálov zákazníkom (letáky, prospekty, tlačivá, vzorky); zasielanie reklamných materiálov zákazníkom; vydávanie

a aktualizovanie reklamných materiálov; uverejňovanie reklamných textov; prenájom reklamných plôch; vydávanie reklamných alebo náborových textov; rozhlasová reklama; televízne reklamy; reklamná, inzertná a propagačná činnosť prostredníctvom akéhokoľvek média, prostredníctvom telefónnej siete, dátovej siete, informačnej siete, elektronickej siete, komunikačnej siete alebo počítačovej siete; poskytovanie informácií a iných informačných produktov komerčného alebo reklamného charakteru, multimediálnych informácií komerčného alebo reklamného charakteru; komerčné využitie internetu na poskytovanie služieb patriacich do triedy 35; on-line inzercia; sprostredkovanie obchodu s tovarom.

36 - Vydávanie kreditných kariet; služby týkajúce sa úverových kariet; organizovanie dobročinných zbierok; kapitálové investície; garancie, záruky, kaucie; klíring (zúčtovávanie vzájomných pohľadávok a záväzkov - bezhotovostné platenie); úschovné služby, úschova v bezpečnostných schránkach; pôžičky (financovanie); daňové odhady (služby); finančné služby; finančné odhady a oceňovanie (poisťovníctvo, bankovníctvo, nehnuteľnosti); konateľstvo, zastupiteľstvo; správcovstvo; služby v oblasti finančnictva; finančné riadenie; záručné pôžičky; hypotéky, poskytovanie pôžičiek; peňažné služby; burzové makléřstvo; finančné analýzy; finančné poradenstvo; konzultačné služby v oblasti financií; elektronický prevod kapitálu; platobné prevody vykonávané elektronicky; finančné informácie; vydávanie cenných papierov; úschova cenností; kurzové záznamy na burze; príjem vkladov od spoločnosti; poskytovanie úverov; investovanie do cenných papierov; finančný lízing; obchodovanie na vlastný účet alebo na účet klienta s devízovými hodnotami v oblasti terminovaných obchodov (futures) a opcií (options) včítane kurzových a úrokových obchodov s prevoditeľnými cennými papiermi; finančné makléřstvo; portfólio manažment; operačný lízing; zmenárenská činnosť; faktoring a forfaiting; sprostredkovanie nákupu a predaj nehnuteľností; sprostredkovateľská činnosť v oblasti financií, bankovníctva, poisťovníctva.

(540)



(591) červená, modrá

(731) TOYOTA Financial Services Czech s. r. o., Sokolovská 192/79, Rubín Office Center, Praha - Karlín, CZ;

(740) Neuschl Vladimír, Mgr. Ing., Bratislava, SK;

(210) 2725-2004

(220) 30.8.2004

8 (511) 16, 35, 36

(511) 16 - Tlačoviny, knihy a tlačené publikácie, časopisy, noviny, brožúry, sprievodcovia a príručky, všetko v súvislosti s finančnictvom a motorizmom; príručky a prílohy z oblasti bankovníctva, finančnictva a motorizmu; časopisy a správy tý-

kajúce sa hospodárskych a obchodných štatistických úverových informácií a podmienok, správ a prehľadov; tlačené tabuľky, grafy, diagramy, schémy a príručky vytvorené z uvedených informácií.

35 - Poradenské a konzultačné služby v oblasti obchodnej činnosti a podnikania; poskytovanie obchodných alebo podnikateľských informácií; marketing; marketingové štúdie; obchodný alebo podnikateľský prieskum; prieskum verejnej mienky; prieskum trhu; analýzy nákladov; hospodárske (ekonomické) predpovede; zostavovanie výpisov z účtov; vedenie kartoték v počítači; zbieranie údajov do centrálnej kartotéky; vzťahy s verejnosťou (prieskum vzťahov medzi podnikmi, inštitúciami a spoločným prostredím); organizovanie výstav na komerčné alebo reklamné účely; predvádzanie tovaru na reklamné účely a podporu predaja; vylepovanie plagátov; rozširovanie reklamných alebo inzertných oznamov; rozširovanie reklamných materiálov zákazníkom (letáky, prospekty, tlačivá, vzorky); zasielanie reklamných materiálov zákazníkom; vydávanie a aktualizovanie reklamných materiálov; uverejňovanie reklamných textov; prenájom reklamných plôch; vydávanie reklamných alebo náborových textov; rozhlasová reklama; televízne reklamy; reklamná, inzertná a propagačná činnosť prostredníctvom akéhokoľvek média, prostredníctvom telefónnej siete, dátovej siete, informačnej siete, elektronickej siete, komunikačnej siete alebo počítačovej siete; poskytovanie informácií a iných informačných produktov komerčného alebo reklamného charakteru, multimediálnych informácií komerčného alebo reklamného charakteru; komerčné využitie internetu na poskytovanie služieb patriacich do triedy 35; on-line inzercia; sprostredkovanie obchodu s tovarom.

36 - Vydávanie kreditných kariet; služby týkajúce sa úverových kariet; organizovanie dobročinných zbierok; kapitálové investície; garancie, záruky, kaucie; klíring (zúčtovávanie vzájomných pohľadávok a záväzkov - bezhotovostné platenie); úschovné služby, úschova v bezpečnostných schránkach; pôžičky (financovanie); daňové odhady (služby); finančné služby; finančné odhady a oceňovanie (poisťovníctvo, bankovníctvo, nehnuteľnosti); konateľstvo, zastupiteľstvo; správcovstvo; služby v oblasti finančnictva; finančné riadenie; záručné pôžičky; hypotéky, poskytovanie pôžičiek; peňažné služby; burzové makléřstvo; finančné analýzy; finančné poradenstvo; konzultačné služby v oblasti financií; elektronický prevod kapitálu; platobné prevody vykonávané elektronicky; finančné informácie; vydávanie cenných papierov; úschova cenností; kurzové záznamy na burze; príjem vkladov od spoločnosti; poskytovanie úverov; investovanie do cenných papierov; finančný lízing; obchodovanie na vlastný účet alebo na účet klienta s devízovými hodnotami v oblasti terminovaných obchodov (futures) a opcií (options) včítane kurzových a úrokových obchodov s prevoditeľnými cennými papiermi; finančné makléřstvo; portfólio manažment; operačný lízing; zmenárenská činnosť; faktoring a forfaiting; sprostredkovanie nákupu a predaj nehnuteľností; sprostredkovateľská činnosť v oblasti financií, bankovníctva, poisťovníctva.

(540)



(591) červená, modrá

(731) TOYOTA Financial Services Czech s. r. o., Sokolovská 192/79, Rubín Office Center, Praha - Karlín, CZ;

(740) Neuschl Vladimír, Mgr. Ing., Bratislava, SK;

**(210) 2726-2004**

(220) 30.8.2004

**8 (511) 16, 35, 36**

(511) 16 - Tlačoviny, knihy a tlačené publikácie, časopisy, noviny, brožúry, sprievodcovia a príručky, všetko v súvislosti s finančníctvom a motorizmom; príručky a prílohy z oblasti bankovníctva, finančníctva a motorizmu; časopisy a správy týkajúce sa hospodárskych a obchodných štatistických úverových informácií a podmienok, správ a prehľadov; tlačené tabuľky, grafy, diagramy, schémy a príručky vytvorené z uvedených informácií.

35 - Poradenské a konzultačné služby v oblasti obchodnej činnosti a podnikania; poskytovanie obchodných alebo podnikateľských informácií; marketing; marketingové štúdie; obchodný alebo podnikateľský prieskum; prieskum verejnej mienky; prieskum trhu; analýzy nákladov; hospodárske (ekonomické) predpovede; zostavovanie výpisov z účtov; vedenie kartoték v počítači; zbieranie údajov do centrálnej kartotéky; vzťahy s verejnosťou (prieskum vzťahov medzi podnikmi, inštitúciami a spoločenským prostredím); organizovanie výstav na komerčné alebo reklamné účely; predvádzanie tovaru na reklamné účely a podporu predaja; vylepovanie plagátov; rozširovanie reklamných alebo inzertných oznamov; rozširovanie reklamných materiálov zákazníkom (letáky, prospekty, tlačivá, vzorky); zasielanie reklamných materiálov zákazníkom; vydávanie a aktualizovanie reklamných materiálov; uverejňovanie reklamných textov; prenájom reklamných plôch; vydávanie reklamných alebo náborových textov; rozhlasová reklama; televízne reklamy; reklamná, inzertná a propagačná činnosť prostredníctvom akéhokoľvek média, prostredníctvom telefónnej siete, dátovej siete, informačnej siete, elektronickej siete, komunikačnej siete alebo počítačovej siete; poskytovanie informácií a iných informačných produktov komerčného alebo reklamného charakteru, multimediálnych informácií komerčného alebo reklamného charakteru; komerčné využitie internetu na poskytovanie služieb patriacich do triedy 35; on-line inzercia; sprostredkovanie obchodu s tovarom.

36 - Vydávanie kreditných kariet; služby týkajúce sa úverových kariet; organizovanie dobročinných zbierok; kapitálové investície; garancie, záruky, kaucie; klíring (zúčtovávanie vzájomných pohľadávok a záväzkov - bezhotovostné platenie); úschovné služby, úschova v bezpečnostných schránkach; pôžičky (financovanie); daňové odhady (služby); finančné služby; finančné odhady

a oceňovanie (poisťovníctvo, bankovníctvo, nehnuteľnosti); konateľstvo, zastupiteľstvo; správcovstvo; služby v oblasti finančníctva; finančné riadenie; záručné pôžičky; hypotéky, poskytovanie pôžičiek; peňažné služby; burzové makléřstvo; finančné analýzy; finančné poradenstvo; konzultačné služby v oblasti financií; elektronický prevod kapitálu; platobné prevody vykonávané elektronicky; finančné informácie; vydávanie cenných papierov; úschova cenností; kurzové záznamy na burze; príjem vkladov od spoločnosti; poskytovanie úverov; investovanie do cenných papierov; finančný lízing; obchodovanie na vlastný účet alebo na účet klienta s devízovými hodnotami v oblasti terminovaných obchodov (futures) a opcií (options) vrátane kurzových a úrokových obchodov s prevoditeľnými cennými papiermi; finančné makléřstvo; portfólio manažment; operačný lízing; zmenárenská činnosť; faktoring a forfaiting; sprostredkovanie nákupu a predaj nehnuteľností; sprostredkovateľská činnosť v oblasti financií, bankovníctva, poisťovníctva.

(540)



(591) zelená

(731) TOYOTA Financial Services Czech s. r. o., Sokolovská 192/79, Rubín Office Center, Praha - Karlín, CZ;

(740) Neuschl Vladimír, Mgr. Ing., Bratislava, SK;

**(210) 2923-2004**

(220) 24.9.2004

**8 (511) 1, 2, 5**

(511) 1 - Chemické látky určené pre priemysel, prípravky na ochranu rastlín.

2 - Farby, laky, emaily, riedidlá.

5 - Insekticídy.

(540)



(591) červená, čierna, žltá

(731) Novochema, družstvo, Nixbrod 28, 934 39 Leviče, SK;

**(210) 2938-2004**

(220) 27.9.2004

**8 (511) 9, 16, 35, 38, 39, 40, 41, 42**

(511) 9 - Magnetické nosiče údajov, nosiče zvukových záznamov, nosiče zvukovo-obrazových záznamov, audiovizuálne záznamové disky; elektronické publikácie, najmä s obsahom reportáží, správ a informácií; elektronicky šírené informačné materiály, časopisy, noviny, obchodné a odborné publikácie; elektronické infoportály, elektronické zoznamy a adresáre, nahraté CD

nosiče a DVD nosiče, programové vybavenie pre počítače, softvér, na počítačové hry, nahrané operačné programy; prístroje a nástroje vedecké, elektrické, fotografické, optické, signalizačné, kontrolné, dozorné, záchranné a vzdelávacie; poplašné zariadenia; elektrické a elektronické zariadenia na výpočet a odovzdávanie štatistických údajov a informácií; elektrické zariadenia na diaľkové ovládanie priemyselných operácií a procesov; elektrodynamické zariadenia na diaľkové riadenie signalizácie; elektrické vedenia, elektrické akumulátory, bleskozvody, elektrické káble, elektrické spojky, elektrické svorky, elektrické hlásiče, elektrické kondenzátory, elektrické meniče, elektrické objímky, elektrotechnické odbočné skrinky, elektrotechnické prípojky, prúdové usmerňovače, elektrické regulátory, rozvodné skrine, spínacie skrine, svetelné alebo mechanické signalizačné panely, skriňové rozvádzače, transformátory a trafostanice; rozvody verejného osvetlenia; meracie prístroje, elektrické meracie zariadenia, elektrické monitorovacie prístroje.

16 - Firemné listiny, papiernický tovar, tlačoviny a polygrafické výrobky, knihárske výrobky, periodická a neperiodická tlač, papierové propagačné materiály, letáky, prospekty, tlačoviny, informačné brožúry, fotografie, katalógy, kalendáre, mapy, knihy, noviny, časopisy, tlačivá a kancelárske potreby uvedené v tejto triede, kancelárska technika uvedená v tejto triede, náhradné diely a príslušenstvo kancelárskej techniky uvedené v tejto triede.

35 - Reklama, činnosti reklamnej agentúry, rozširovanie vydávanie a aktualizovanie reklamných materiálov, prenájom reklamných materiálov, prenájom reklamných plôch, zásielkové reklamné služby, uverejňovanie reklamných textov, prenájom kancelárskych strojov a zariadení, aranžovanie výkladov, inzertné činnosti, sekretárske služby, účtovníctvo, vedenie účtovných kníh, marketingové štúdie; on-line reklama na počítačovej komunikačnej sieti; organizovanie výstav na obchodné a reklamné účely, odborné obchodné poradenstvo, poskytovanie obchodných alebo podnikateľských informácií, komerčné informačné kancelárie, prieskum trhu, prieskum verejnej mienky, obchodné prieskumy, analýzy nákladov, revízie účtov, vedenie účtovných kníh, zbieranie údajov do počítačových databáz, zoradovanie údajov v počítačových databázach; maloobchodná činnosť v strojárskej oblasti, hutníckej oblasti, potravinárskej oblasti, textilnej oblasti, obuvníckej oblasti, automobilovej oblasti, stavebnej oblasti, drevárskej oblasti, s tlakovými zariadeniami, parnými a horúcovodnými potrubiami, kotlami, hydraulickými strojmi, motorovými strojmi, motorovými vozidlami, s elektrickými a elektronickými strojmi, prístrojmi a zariadeniami, s elektrickými materiálmi, ako sú elektrické vedenia, elektrické akumulátory, bleskozvody, elektrické káble, elektrické spojky, elektrické svorky, elektrické hlásiče, elektrické kondenzátory, elektrické meniče, elektrické objímky, elektrotechnické odbočné skrinky, elektrotechnické prípojky, prúdové usmerňovače, elektrické regulátory, rozvodné skrine, spínacie skrine, svetelné alebo mechanické signalizačné panely, skriňové rozvádzače, transformátory, trafostanice, vzducho-technické zariadenia, transportné zariadenia, ná-

hradné diely prívesov, paliet, kontajnerov, vodné turbíny, príslušenstvo k vodným elektrárniam, s kovovým nábytkom, so strojmi a zariadeniami na spracovanie nerastných hmôt.

38 - Informačné kancelárie, tlačové kancelárie, telekomunikačné informácie, prenos správ a obrazových informácií pomocou počítača, počítačová komunikácia prostredníctvom svetovej informačnej telekomunikačnej siete (internet), komunikácia a prenos pomocou počítačových terminálov, prenájom zariadení na prenos informácií, prenájom infoportálov, elektronická pošta, elektronické zobrazovanie, komunikácia a posielanie správ prostredníctvom telefónu a e-mailu, spravodajské služby, elektronická edičná činnosť (DPT služby).

39 - Distribúcia elektrickej energie a tepla; distribučná činnosť v odbore zábavných, odborných a vzdelávacích tlačovín, publikácií, správ a informácií vrátane ich expedície; turistické kancelárie s výnimkou kancelárií poskytujúcich rezerváciu hotelového ubytovania, turisticko-informačné kancelárie s výnimkou kancelárií poskytujúcich rezerváciu hotelového ubytovania, správanie turistov, organizovanie ciest, organizovanie exkurzií, organizovanie okružných výletov; balenie tovarov, uskladňovanie tovarov, automobilová doprava, nákladná doprava, kamiónová doprava, autobusová doprava, osobná doprava, sprostredkovanie prepravy, kuriérske služby, prepravné služby, preprava ceností, doprava pancierovými vozidlami, prenájom automobilov, prenájom vozidiel, prenájom chladiacich boxov a zariadení, doručovanie tovaru; nakladanie, vykladanie a prekladanie tovarov.

40 - Tlač, tlačenie, tlačenie vzorov, ofsetová tlač, fototlač, kreslenie, laminovanie, sieťotlač, serigrafia; výroba elektrickej energie a tepelnej energie, likvidácia rádioaktívneho odpadu, likvidácia odpadu, recyklácia odpadu, spaľovanie odpadu a spracovanie odpadu.

41 - Organizovanie a vedenie kolokvií, kongresov, seminárov, konferencií a sympózií; vydávanie kníh a časopisov, vydávanie kníh a časopisov v elektronickej forme; vydavateľská a nakladateľská činnosť s výnimkou vydávania reklamných a náborových textov; vzdelávanie, zábava, zábavné parky, informácie o možnosti zábavy, služby športovísk, prevádzkovanie športových zariadení, výroba audiovizuálnych programov, organizovanie kultúrnych, športových, vzdelávacích a zábavných podujatí; prenájom a požíčovanie nahrávacích a premietacích zariadení, osvetľovacích zariadení, dekorácií, filmov, videopások; zhromažďovanie a poskytovanie informácií v oblasti kultúry, športu, zábavy a vzdelávania, poskytovanie klubových služieb (výchovno-zábavných), organizovanie a vedenie koncertov, plesov, súťaží krásy, športových súťaží, vedomostných súťaží, zábavných súťaží, výstav na vzdelávacie a kultúrne účely, konferencií, školení, živých vystúpení, večierkov; fotografovanie, fotografické reportáže.

42 - Obnovovanie počítačových databáz, počítačové programovanie; inštalácia, aktualizácia a zhotovovanie kópií počítačových programov; návrh počítačových systémov, poradenské služby v oblasti počítačového hardvéru; prenájom počítačového softvéru; grafika, grafický dizajn, ume-

lecký dizajn, poradenstvo v oblasti autorských práv; projektová a inžinierska činnosť v investičnej výstavbe, projektovanie strojárnských výrobkov a vzduchotechnických zariadení, projektovanie elektrorozvodných sietí, transformovní, rozvodní, priemyselných a slaboprúdových elektroinštalácií, inžinierska činnosť distribučného systému vysokonapäťovej siete, dozor a technická inšpekcia, odborné a technické konzultácie, elektrotechnická posudková činnosť; revízne skúšky materiálov prevádzkových kotlov, plynových zariadení a elektrických zariadení, revízne skúšky spôsobilosti zdvíhacích zariadení; ciachovanie elektromerov a meracích súprav; geologický výskum, priemyselný dizajn, kontrola kvality.

(540)

**VSEnergia**  
pre samosprávu

(731) VÝCHODOSLOVENSKÁ ENERGETIKA a. s.,  
Mlynská 31, 040 01 Košice, SK;

(740) Gruber Dalibor, Ing., Košice, SK;

(210) 2939-2004

(220) 27.9.2004

8 (511) 9, 16, 35, 38, 39, 40, 41, 42

(511) 9 - Magnetické nosiče údajov, nosiče zvukových záznamov, nosiče zvukovo-obrazových záznamov, audiovizuálne záznamové disky; elektronické publikácie, najmä s obsahom reportáží, správ a informácií; elektronicky šírené informačné materiály, časopisy, noviny, obchodné a odborné publikácie; elektronické infoportály, elektronické zoznamy a adresáre, nahraté CD nosiče a DVD nosiče, programové vybavenie pre počítače, softvér, na počítačové hry, nahrané operačné programy; prístroje a nástroje vedecké, elektrické, fotografické, optické, signalizačné, kontrolné, dozorné, záchranné a vzdelávacie; poplašné zariadenia; elektrické a elektronické zariadenia na výpočet a odovzdávanie štatistických údajov a informácií; elektrické zariadenia na diaľkové ovládanie priemyselných operácií a procesov; elektrodynamické zariadenia na diaľkové riadenie signalizácie; elektrické vedenia, elektrické akumulátory, bleskozvody, elektrické káble, elektrické spojky, elektrické svorky, elektrické hlásiče, elektrické kondenzátory, elektrické meniče, elektrické objímky, elektrotechnické odbočné skrinky, elektrotechnické prípojky, prúdové usmerňovače, elektrické regulátory, rozvodné skrine, spínacie skrine, svetelné alebo mechanické signalizačné panely, skriňové rozvádzače, transformátory a trafostanice; rozvody verejného osvetlenia; meracie prístroje, elektrické meracie zariadenia, elektrické monitorovacie prístroje.

16 - Firemné listiny, papiernický tovar, tlačoviny a polygrafické výrobky, knihárske výrobky, periodická a neperiodická tlač, papierové propagačné materiály, letáky, prospekty, tlačoviny, informačné brožúry, fotografie, katalógy, kalendáre, mapy, knihy, noviny, časopisy, tlačivá a kancelárske potreby uvedené v tejto triede,

kancelárska technika uvedená v tejto triede, náhradné diely a príslušenstvo kancelárskej techniky uvedené v tejto triede.

35 - Reklama, činnosti reklamnej agentúry, rozširovanie vydávanie a aktualizovanie reklamných materiálov, prenájom reklamných materiálov, prenájom reklamných plôch, zásielkové reklamné služby, uverejňovanie reklamných textov, prenájom kancelárskych strojov a zariadení, aranžovanie výkladov, inzertné činnosti, sekretárske služby, účtovníctvo, vedenie účtovných kníh, marketingové štúdie; on-line reklama na počítačovej komunikačnej sieti; organizovanie výstav na obchodné a reklamné účely, odborné obchodné poradenstvo, poskytovanie obchodných alebo podnikateľských informácií, komerčné informačné kancelárie, prieskum trhu, prieskum verejnej mienky, obchodné prieskumy, analýzy nákladov, revízie účtov, vedenie účtovných kníh, zbieranie údajov do počítačových databáz, zoraďovanie údajov v počítačových databázach; maloobchodná činnosť v strojárskej oblasti, hutníckej oblasti, potravinárskej oblasti, textilnej oblasti, obuvníckej oblasti, automobilovej oblasti, stavebnej oblasti, drevárskej oblasti, s tlakovými zariadeniami, parnými a horúcovodnými potrubiami, kotlami, hydraulickými strojmi, motorovými strojmi, motorovými vozidlami, s elektrickými a elektronickými strojmi, prístrojmi a zariadeniami, s elektrickými materiálmi, ako sú elektrické vedenia, elektrické akumulátory, bleskozvody, elektrické káble, elektrické spojky, elektrické svorky, elektrické hlásiče, elektrické kondenzátory, elektrické meniče, elektrické objímky, elektrotechnické odbočné skrinky, elektrotechnické prípojky, prúdové usmerňovače, elektrické regulátory, rozvodné skrine, spínacie skrine, svetelné alebo mechanické signalizačné panely, skriňové rozvádzače, transformátory, trafostanice, vzduchotechnické zariadenia, transportné zariadenia, náhradné diely prívesov, paliet, kontajnerov, vodné turbíny, príslušenstvo k vodným elektrárnam, s kovovým nábytkom, so strojmi a zariadeniami na spracovanie nerastných hmôt.

38 - Informačné kancelárie, tlačové kancelárie, telekomunikačné informácie, prenos správ a obrazových informácií pomocou počítača, počítačová komunikácia prostredníctvom svetovej informačnej telekomunikačnej siete (internet), komunikácia a prenos pomocou počítačových terminálov, prenájom zariadení na prenos informácií, prenájom infoportálov, elektronická pošta, elektronické zobrazovanie, komunikácia a posielanie správ prostredníctvom telefónu a e-mailu, spravodajské služby, elektronická edičná činnosť (DPT služby).

39 - Distribúcia elektrickej energie a tepla; distribučná činnosť v odbore zábavných, odborných a vzdelávacích tlačovín, publikácií, správ a informácií vrátane ich expedície; turistické kancelárie s výnimkou kancelárií poskytujúcich rezerváciu hotelového ubytovania, turisticko-informačné kancelárie s výnimkou kancelárií poskytujúcich rezerváciu hotelového ubytovania, správanie turistov, organizovanie ciest, organizovanie exkurzií, organizovanie okružných výletov; balenie tovarov, uskladňovanie tovarov, automobilo-

vá doprava, nákladná doprava, kamiónová doprava, autobusová doprava, osobná doprava, sprostredkovanie prepravy, kuriérske služby, prepravné služby, preprava cenností, doprava pancierovými vozidlami, prenájom automobilov, prenájom vozidiel, prenájom chladiacich boxov a zariadení, doručovanie tovaru; nakladanie, vykladanie a prekladanie tovarov.

40 - Tlač, tlačenie, tlačenie vzorov, ofsetová tlač, fototlač, kreslenie, laminovanie, sieťotlač, serigrafia; výroba elektrickej energie a tepelnej energie, likvidácia rádioaktívneho odpadu, likvidácia odpadu, recyklácia odpadu, spaľovanie odpadu a spracovanie odpadu.

41 - Organizovanie a vedenie kolokvií, kongresov, seminárov, konferencií a sympózií; vydávanie kníh a časopisov, vydávanie kníh a časopisov v elektronickej forme; vydavateľská a nakladateľská činnosť s výnimkou vydávania reklamných a náborových textov; vzdelávanie, zábava, zábavné parky, informácie o možnosti zábavy, služby športovísk, prevádzkovanie športových zariadení, výroba audiovizuálnych programov, organizovanie kultúrnych, športových, vzdelávacích a zábavných podujatí; prenájom a požičiavanie nahrávacích a premietacích zariadení, osvetľovacích zariadení, dekorácií, filmov, videopások; zhromažďovanie a poskytovanie informácií v oblasti kultúry, športu, zábavy a vzdelávania, poskytovanie klubových služieb (výchovno-zábavných), organizovanie a vedenie koncertov, plesov, súťaží krásy, športových súťaží, vedomostných súťaží, zábavných súťaží, výstav na vzdelávacie a kultúrne účely, konferencií, školení, živých vystúpení, večierkov; fotografovanie, fotografické reportáže.

42 - Obnovovanie počítačových databáz, počítačové programovanie; inštalácia, aktualizácia a zhotovovanie kópií počítačových programov; návrh počítačových systémov, poradenské služby v oblasti počítačového hardvéru; prenájom počítačového softvéru; grafika, grafický dizajn, umelecký dizajn, poradenstvo v oblasti autorských práv; projektová a inžinierska činnosť v investičnej výstavbe, projektovanie strojárnských výrobkov a vzduchotechnických zariadení, projektovanie elektrorozvodných sietí, transformovní, rozvodní, priemyselných a slaboprúdových elektroinštalácií, inžinierska činnosť distribučného systému vysokonapäťovej siete, dozor a technická inšpekcia, odborné a technické konzultácie, elektrotechnická posudková činnosť; revízne skúšky materiálov prevádzkových kotlov, plynových zariadení a elektrických zariadení, revízne skúšky spôsobilosti zdvíhacích zariadení; ciachovanie elektromerov a meracích súprav; geologický výskum, priemyselný dizajn, kontrola kvality.

(540)

**VSEnergia**  
pre váš domov

(731) VÝCHODOSLOVENSKÁ ENERGETIKA a. s.,  
Mlynská 31, 040 01 Košice, SK;

(740) Gruber Dalibor, Ing., Košice, SK;

(210) 2940-2004

(220) 28.9.2004

8 (511) 16, 35, 39, 41, 44

(511) 16 - Noviny (vydávanie neperiodickej tlače); brožované knihy, brožúry; časopisy.

35 - Rozširovanie reklamných oznamov; predvádzanie tovaru; rozširovanie reklamných materiálov zákazníkom (letáky, prospekty, tlačivá, vzorky); vydávanie a aktualizovanie reklamných materiálov; rozširovanie vzoriek; uverejňovanie reklamných textov; reklama; rozhlasová reklama; televízna reklama; organizovanie výstav na komerčné alebo reklamné účely; reklama (on-line) na počítačovej komunikačnej sieti.

39 - Organizovanie ciest.

41 - Školenie; organizovanie a vedenie konferencií; organizovanie a vedenie seminárov; organizovanie a vedenie sympózií.

44 - Salóny krásy; zdravotné strediská; lekárske služby; súkromné kliniky alebo sanatóriá.

(540)



(591) modrá, oranžová

(731) DISPOMED, s. r. o., Cesta pod Hradovou 23,  
040 01 Košice, SK;

(210) 2941-2004

(220) 28.9.2004

8 (511) 16, 35, 39, 41, 44

(511) 16 - Noviny (vydávanie neperiodickej tlače); brožované knihy, brožúry; časopisy.

35 - Rozširovanie reklamných oznamov; predvádzanie tovaru; rozširovanie reklamných materiálov zákazníkom (letáky, prospekty, tlačivá, vzorky); vydávanie a aktualizovanie reklamných materiálov; rozširovanie vzoriek; uverejňovanie reklamných textov; reklama; rozhlasová reklama; televízna reklama; organizovanie výstav na komerčné alebo reklamné účely; reklama (on-line) na počítačovej komunikačnej sieti.

39 - Organizovanie ciest.

41 - Školenie; organizovanie a vedenie konferencií; organizovanie a vedenie seminárov; organizovanie a vedenie sympózií.

44 - Salóny krásy; zdravotné strediská; lekárske služby; súkromné kliniky alebo sanatóriá.

(540) **1. Laserové a dermatokozmetické centrum**

(731) DISPOMED, s. r. o., Cesta pod Hradovou 23,  
040 01 Košice, SK;

(210) 2942-2004

(220) 29.9.2004

8 (511) 29

(511) 29 - Mliečne výrobky.

(540)



(731) BALAXIA, s. r. o., Strážovská 1, 974 01 Banská Bystrica, SK;

(210) 2944-2004

(220) 29.9.2004

8 (511) 29, 30, 32

(511) 29 - Zeleninové šťavy na varenie, paradajková šťava na varenie, bujónové koncentráty, mliečne nápoje (s vysokým obsahom mlieka).

30 - Ľadový čaj, šťavy (chuťové prísady), čokoládové nápoje, príchuti do potravín s výnimkou esencií a éterických olejov, príchuti do nápojov s výnimkou éterických olejov, mliečne kakaové nápoje, kávové nápoje, mliečne čokoládové nápoje, nápoje na báze čaju, kakaové nápoje, mliečne kávové nápoje, prísady do nápojov, iné ako esencie; čaj.

32 - Arašidové mlieko (nápoje nealkoholické), šerbety (nápoje), šerbety (sladené ovocné nápoje), sarsaparilový nápoj, nápoje izotonické, sódo-vá voda, jablkový džús (nealkoholický), nealkoholické ovocné výťažky, zeleninové šťavy, príchuti na výrobu nápojov, sirupy na výrobu malinoviek, sýtená voda, stolové vody, prípravky na výrobu sýtenej vody, mandľové mlieko (nápoj), lítna voda, srvátkové nápoje, prípravky na výrobu minerálnych vôd, paradajková šťava (nápoj), prípravky na výrobu nápojov, pastilky na výrobu šumivých nápojov, prípravky na výrobu likérov, sladina, ovocné šťavy, nápoje z nealkoholických štiav, sóda, koktail nealkoholický, nealkoholické nápoje z ovocných štiav, prášky na výrobu šumivých nápojov, nealkoholické výťažky z ovocia, minerálne vody (nápoje), prášky na prípravu šumivých nápojov, selterská voda, minerálka, sirupy na výrobu nápojov, nealkoholické nápoje, citrónády, tablety na prípravu šumivých nápojov, vody (nápoje).

(540)



(591) modrá

(731) Ján Šofranko - NÁPOJE, Široké 23, 082 37 Široké, SK;

(210) 2947-2004

(220) 30.9.2004

8 (511) 29, 39, 40, 43

(511) 29 - Spotrebiteľsky spracovaná hydina, čerstvá, chladená, mrazená, údená, celá, porciovaná, vnútornosti, polotovary, výrobky a hotové jedlá z hydínového mäsa vrátane údenín a konzerv.

39 - Balenie, skladovanie a doprava tovaru, zabezpečovanie prepravy.

40 - Mäsiarstvo a údenárstvo, prenájom potravinárskych strojov a technologických zariadení.

43 - Reštauračná (hostinská) činnosť, samoobslužné reštaurácie a jedálne, bufety, ubytovacie služby.

(540)



(731) Agropol Food, s. r. o., Opletalova 1535/4, 113 76 Praha, CZ;

(740) Bachratá Magdaléna, Mgr., Bratislava, SK;

(210) 2953-2004

(220) 30.9.2004

8 (511) 5, 30

(511) 5 - Výrobky diietické pre deti a chorých na lekárske účely, chemické výrobky na lekárske účely, liečebná kozmetika na báze prírodných látok, liečebné prípravky do kúpeľa, liečivé rastliny a výrobky z nich, vitamínové prípravky, medicínálne vína, multivitamíny, multiminerály, zmesi uvedených látok a prípravkov, diietické prísady do jedál na lekárske účely, posilňujúce a povzbudzujúce potraviny s liečivými účinkami, energeticko-výživné požívatiny na liečebné účely, prípravky určené na ochranu a regeneráciu kĺbov a pohybového ústrojenstva.

30 - Výživové doplnky vo forme tabliet vyrobené s cieľom doplniť bežnú stravu konzumenta, ktoré môžu priaznivo ovplyvniť zdravie konzumenta, určené na ochranu a regeneráciu kĺbov a pohybového ústrojenstva, patriace do tejto triedy.

(540) ARTRYN

(731) RENUTO (Overseas) LIMITED, 3, Demetri Liperti Street, Kotsapa Building, 3090 Limassol, CY;

(740) Suchoňová Katarína, JUDr., Banská Bystrica, SK;

(210) 2954-2004

(220) 30.9.2004

8 (511) 5, 30

(511) 5 - Výrobky diietické pre deti a chorých (upravené na liečebné účely), chemické prípravky na lekárske účely, liečebná kozmetika na báze prírodných látok, liečebné prípravky do kúpeľov patriace do tejto triedy, liečivé rastliny a výrobky z nich, vitamínové prípravky, medicínálne vína, multivitamíny, multiminerály, zmesi uvedených látok a prípravkov, diietické prísady do jedál na lekárske účely, posilňujúce a povzbudzujúce potraviny s liečivými účinkami, energeticko-výživné požívatiny na liečebné účely, prípravky určené na ochranu a regeneráciu kĺbov a pohybového ústrojenstva.

30 - Výživové doplnky vo forme tabliet vyrobené s cieľom doplniť bežnú stravu konzumenta, ktoré môžu priaznivo ovplyvniť zdravie konzumenta, patriace do tejto triedy, určené na ochranu a regeneráciu kĺbov a pohybového ústrojenstva.

(540) DELPHARMEA ARTRYN

(731) RENUTO (Overseas) LIMITED, 3, Demetri Liperti Street, Kotsapa Building, 3090 Limassol, CY;

(740) Suchoňová Katarína, JUDr., Banská Bystrica, SK;

(210) 2958-2004

(220) 1.10.2004

8 (511) 35, 36, 38, 39

(511) 35 - Informácie obchodné alebo podnikateľské; marketingové štúdie; maloobchodná činnosť s papiernickým a kancelárskym tovarom, cenami, kolkami, s filatelistickým tovarom, s tabakovými výrobkami, žrební, s fotografickým materiálom; obchodný manažment a podnikové

poradenstvo; oceňovanie a odhady v oblasti podnikania, poradenstvo pre podnikateľov - obchodné; prieskum trhu a verejnej mienky; reklama; rozširovanie reklamných materiálov (letáky, prospekty, tlačivá) zákazníkom, vydávanie a aktualizovanie reklamných materiálov; prenájom reklamných plôch; rozhlasová reklama; rozširovanie reklamných alebo inzertných oznamov; televízna reklama; vzťahy s verejnosťou.

36 - Finančníctvo.

38 - Posielanie správ.

39 - Doručovacie služby, kuriérske služby, doručovanie balíkov, novín a časopisov, tovaru.

## (540) SLOVENSKÁ POŠTA - - POSOL DOBRÝCH SPRÁV

(731) SLOVENSKÁ POŠTA, a. s., Partizánska cesta 9, 975 99 Banská Bystrica, SK;

(210) 2969-2004

(220) 1.10.2004

8 (511) 16, 35, 36

(511) 16 - Tlačoviny, knihy a tlačené publikácie, časopisy, noviny, brožúry, sprievodcovia a príručky, všetko v súvislosti s finančníctvom; príručky o bežných akciách; správy o deklarovaných dividendách; záznamy o komunálnych obligáciách a dividendách vydávaných korporáciami; správy o kmeňovom akciovom kapitáli; príručky a prílohy z oblasti bankovníctva a finančníctva; časopisy a správy týkajúce sa hospodárskych a obchodných štatistických úverových informácií a podmienok, správ a prehľadov; tlačené tabuľky, grafy, diagramy, schémy a príručky vytvorené z uvedených informácií.

35 - Poradenské a konzultačné služby v oblasti obchodnej činnosti a podnikania; poskytovanie obchodných alebo podnikateľských informácií; marketing; marketingové štúdie; obchodný alebo podnikateľský prieskum; prieskum verejnej mienky; prieskum trhu; analýzy nákladov; hospodárske (ekonomické) predpovede; zostavovanie výpisov z účtov; vedenie kartoték v počítači; zbieranie údajov do centrálnej kartotéky; vzťahy s verejnosťou (prieskum vzťahov medzi podnikmi, inštitúciami a spoločenským prostredím); organizovanie výstav na komerčné alebo reklamné účely; predvádzanie tovaru na reklamné účely a podporu predaja; vylepovanie plagátov; rozširovanie reklamných alebo inzertných oznamov; rozširovanie reklamných materiálov zákazníkom (letáky, prospekty, tlačivá, vzorky); zasielanie reklamných materiálov zákazníkom; vydávanie a aktualizovanie reklamných materiálov; uverejňovanie reklamných textov; prenájom reklamných plôch; vydávanie reklamných alebo náborových textov; rozhlasová reklama; televízne reklamy; reklamná, inzertná a propagačná činnosť prostredníctvom akéhokoľvek média, prostredníctvom telefónnej siete, dátovej siete, informačnej siete, elektronickej siete, komunikačnej siete alebo počítačovej siete; poskytovanie informácií a iných informačných produktov komerčného alebo reklamného charakteru, multimediálnych informácií komerčného alebo reklamného charakteru; komerčné využitie internetu na poskytovanie služieb patriacich do tejto triedy; on-line inzercia, sprostredkovanie obchodu s tovarom.

36 - Zhromažďovanie peňažných prostriedkov od verejnosti na základe verejnej výzvy s cieľom investovať takto zhromaždené peňažné prostriedky do majetku vymedzeného zákonom o kolektívnom investovaní a z takto zhromaždeného majetku vytvárať a spravovať podielové fondy; výkon nútenej správy podielových fondov; zhromažďovanie peňažných prostriedkov s cieľom ich použiť na podnikanie; služby na využívanie dôchodkových fondov; dôchodkové fondy; vydávanie kreditných kariet; služby týkajúce sa úverových kariet; organizovanie dobročinných zbierok; kapitálové investície; garancie, záruky, kaucie; klíring (zúčtovanie vzájomných pohľadávok a záväzkov - bezhotovostné platenie); úschovné služby, úschova v bezpečnostných schránkach; pôžičky (financovanie); daňové odhady (služby); finančné odhady a oceňovanie (poisťovníctvo, bankovníctvo, nehnuteľnosti); konateľstvo, zastupiteľstvo; správcovstvo; služby v oblasti finančníctva; finančné riadenie; záručné pôžičky; hypotéky, poskytovanie pôžičky; burzové makléřstvo; finančné analýzy; finančné poradenstvo; konzultačné služby v oblasti financií; elektronický prevod kapitálu; platobné prevody vykonávané elektronicky; finančné informácie; vydávanie cenných papierov; úschova cenností; kurzové záznamy na burze; príjem vkladov od spoločnosti; poskytovanie úverov; investovanie do cenných papierov; finančný lízing; obchodovanie na vlastný účet alebo na účet klienta s devízovými hodnotami v oblasti terminovaných obchodov (futures) a opcí (options) včítane kurzových a úrokových obchodov s prevoditeľnými cennými papiermi; finančné makléřstvo; portfólio manažment; operačný lízing; zmenárenská činnosť; faktoring a forfaiting; sprostredkovanie nákupu a predaj nehnuteľností; sprostredkovateľská činnosť v oblasti financií, bankovníctva, poisťovníctva.

(540)



(731) Sympatia - Pohoda, d. s. s., a. s., Malý trh 2/A, 811 08 Bratislava, SK;

(740) Neuschl Vladimír, Mgr. Ing., Bratislava, SK;

(210) 2970-2004

(220) 1.10.2004

8 (511) 16, 35, 36

(511) 16 - Tlačoviny, knihy a tlačené publikácie, časopisy, noviny, brožúry, sprievodcovia a príručky, všetko v súvislosti s finančníctvom; príručky o bežných akciách; správy o deklarovaných dividendách; záznamy o komunálnych obligáciách a dividendách vydávaných korporáciami; správy o kmeňovom akciovom kapitáli; príručky a prílohy z oblasti bankovníctva a finančníctva; časopisy a správy týkajúce sa hospodárskych a obchodných štatistických úverových informácií a podmienok, správ a prehľadov; tlačené tabuľky, grafy, diagramy, schémy a príručky vytvorené z uvedených informácií.



35 - Poradenské a konzultačné služby v oblasti obchodnej činnosti a podnikania; poskytovanie obchodných alebo podnikateľských informácií; marketing; marketingové štúdie; obchodný alebo podnikateľský prieskum; prieskum verejnej mienky; prieskum trhu; analýzy nákladov; hospodárske (ekonomické) predpovede; zostavovanie výpisov z účtov; vedenie kartoték v počítači; zbieranie údajov do centrálnej kartotéky; vzťahy s verejnosťou (prieskum vzťahov medzi podnikmi, inštitúciami a spoločenským prostredím); organizovanie výstav na komerčné alebo reklamné účely; predvádzanie tovaru na reklamné účely a podporu predaja; vylepovanie plagátov; rozširovanie reklamných alebo inzertných oznamov; rozširovanie reklamných materiálov zákazníkom (letáky, prospekty, tlačivá, vzorky); zasielanie reklamných materiálov zákazníkom; vydávanie a aktualizovanie reklamných materiálov; uverejňovanie reklamných textov; prenájom reklamných plôch; vydávanie reklamných alebo náborových textov; rozhlasová reklama; televízne reklamy; reklamná, inzertná a propagačná činnosť prostredníctvom akéhokoľvek média, prostredníctvom telefónnej siete, dátovej siete, informačnej siete, elektronickej siete, komunikačnej siete alebo počítačovej siete; poskytovanie informácií a iných informačných produktov komerčného alebo reklamného charakteru, multimediálnych informácií komerčného alebo reklamného charakteru; komerčné využitie internetu na poskytovanie služieb patriacich do tejto triedy; on-line inzercia, sprostredkovanie obchodu s tovarom.

36 - Zhromažďovanie peňažných prostriedkov od verejnosti na základe verejnej výzvy s cieľom investovať takto zhromaždené peňažné prostriedky do majetku vymedzeného zákonom o kolektívnom investovaní a z takto zhromaždeného majetku vytvárať a spravovať podielové fondy; výkon nútenej správy podielových fondov; zhromažďovanie peňažných prostriedkov s cieľom ich použiť na podnikanie; služby na využívanie dôchodkových fondov; dôchodkové fondy; vydávanie kreditných kariet; služby týkajúce sa úverových kariet; organizovanie dobročinných zbierok; kapitálové investície; garancie, záruky, kaucie; klíring (zúčtovanie vzájomných pohľadávok a záväzkov - bezhotovostné platenie); úschovné služby, úschova v bezpečnostných schránkach; pôžičky (financovanie); daňové odhady (služby); finančné odhady a oceňovanie (poisťovníctvo, bankovníctvo, nehnuteľnosti); konateľstvo, zastupiteľstvo; správcovstvo; služby v oblasti finančníctva; finančné riadenie; záručné pôžičky; hypotéky, poskytovanie pôžičky; burzové makléristvo; finančné analýzy; finančné poradenstvo; konzultačné služby v oblasti financií; elektronický prevod kapitálu; platobné prevody vykonávané elektronicky; finančné informácie; vydávanie cenných papierov; úschova cenností; kurzové záznaky na burze; príjem vkladov od spoločnosti; poskytovanie úverov; investovanie do cenných papierov; finančný lízing; obchodovanie na vlastný účet alebo na účet klienta s devízovými hodnotami v oblasti terminovaných obchodov (futures) a opcií (options) včítane kurzových a úrokových obchodov s prevoditeľnými cennými papiermi; finančné makléristvo; portfólio manažment; operačný lízing; zmenárenská činnosť;

factoring a forfaiting; sprostredkovanie nákupu a predaj nehnuteľností; sprostredkovateľská činnosť v oblasti financií, bankovníctva, poisťovníctva.

**(540) SYMPATIA - POHODA, d.s.s.**

(731) Sympatia - Pohoda, d. s. s., a. s., Malý trh 2/A, 811 08 Bratislava, SK;  
(740) Neuschl Vladimír, Mgr. Ing., Bratislava, SK;

**(210) 2981-2004**

(220) 4.10.2004

**8 (511) 32**

(511) 32 - Nealkoholické nápoje, minerálne vody, sytené a stolové vody, sirupy a iné prípravky na prípravu nápojov.

**(540) EXPRES**

(731) NEALKO ORAVAN, spol. s r. o., Priemyselná 392, 027 42 Podbiel, SK;

**(210) 2983-2004**

(220) 5.10.2004

**8 (511) 24, 25**

(511) 24 - Bavlnené textilie.

25 - Bielizeň pohlcujúca pot, bielizeň zabraňujúca poteniu, bielizeň (osobná), konfekcia, pánske spodky, športové tričká, dresy, tielka, tričká, vesty, vrchné ošatenie.

**(540)**



(591) sivá

(731) SLOVENKA, a. s., Strieborné námestie 3, 975 67 Banská Bystrica, SK;

**(210) 2984-2004**

(220) 5.10.2004

**8 (511) 25**

(511) 25 - Pletené odevy - dojčenské ošatenie, vesty a pulóvre pre deti a dospelých, polokošeľe pre deti a dospelých, športové ošatenie pre deti a dospelých, teplákové a gymnastické úbory pre deti a dospelých, oddychové súpravy pre deti a dospelých, pletená bielizeň - nohavičky pre deti a ženy, košielky pre deti a ženy, spodky pre deti a dospelých, nočné košeľe pre deti a dospelých, pyžamá pre deti a dospelých, tielka pre deti a dospelých.

**(540)**



(591) červená

(731) SLOVENKA, a. s., Strieborné námestie 3, 975 67 Banská Bystrica, SK;

**(210) 2987-2004**

(220) 6.10.2004

**8 (511) 19, 42**

(511) 19 - Výrobky z plochého a izolačného skla (okná, dvere, výklady).

42 - Architektúra; projektová činnosť v investičnej výstavbe; technické poradenstvo v oblasti plochého a izolačného skla.

**(540)****EKO SKLO**

(731) Maníková Zuzana, Ing. arch, Jahodová 30, 080 01 Prešov, SK; Maník Mikuláš, Ing. arch., Jahodová 30, 080 01 Prešov, SK;

(740) Regina Ivan, Ing., Košice, SK;

**(210) 2992-2004**

(220) 6.10.2004

**8 (511) 12, 18, 25**

(511) 12 - Čalúnenie automobilov, autopotáhy, opierky na sedadlá automobilov, potáhy na sedadlá bicyklov a motocyklov, potáhy na sedadlá vozidiel, vzduchové pumpy - výbava automobilov, riadenie pre vozidlá (volanty), riadenie pre bicykle a motocykle, sedadlá automobilov, sedadlové potáhy pre automobily, sedadlá na bicykle a motocykle, stierače, viazanie (bezpečnostné) pre sedadlá automobilov, zariadenia do vozidiel zabraňujúce oslneniu.

18 - Aktovky, kufriky, batohy, cestovné kufre, cestovné tašky (kožené), diplomatické kufriky, chlebníky, chlopne (kožené), jelenica s výnimkou jelenice na čistenie, kabelky, kľúčenky (kožená galantéria), kožené alebo kožou potiahnuté škatule, kožené nite, šnúry, kožené náramenné pásy, nákupné tašky, obaly na hudobné nástroje, obaly na odevy, pásy (kožené náramenné), peňaženky, plážové tašky, puzdrá na navštívenky, plecniaky.

25 - Bundy, kabáty, klobúky, kombinézy, kožušiny (oblečenie), kravaty, oblečenie pre motoristov, nohavice, oblečenie z kože, obuv, opasky na doklady a peniaze, opasky, pleteniny ako oblečenie, pokrývky hlavy, pracovné plášte, saká, bundy, sandále, vesty, uniformy, topánky.

**(540)**

(591) čierna, bordová, svetlohnedá

(731) Slobodníková Mária, Ružová 1, 974 01 Banská Bystrica, SK;

**(210) 2997-2004**

(220) 7.10.2004

**8 (511) 6, 35, 39**

(511) 6 - Drôt, nosníky (kovové), oceľové plechy, števovnice, pažiny (kovové), uholníky, vystužovacie materiály (kovové) do betónu, vystužovacie materiály (kovové) pre stavebníctvo.

35 - Kancelárie zaoberajúce sa dovozom a vývozom, poradenstvo v obchodnej činnosti, obchod-

né poradenstvo v oblasti hutníckych materiálov, maloobchodná činnosť s hutníckym materiálom, sprostredkovanie veľkoobchodu s hutníckym materiálom.

39 - Doručovanie tovaru.

**(540)**

(591) modrá, oranžová

(731) Febro, s. r. o., Udiča 366, 018 01 Udiča, SK;

**(210) 2998-2004**

(220) 7.10.2004

**8 (511) 35, 36, 39, 42**

(511) 35 - Agentúry pre import a export; obchodné alebo podnikateľské informácie, obchodné alebo podnikateľské poradenstvo; reklama.

36 - Poisťovacie a zaist'ovacie služby, najmä v oblasti prepravy, skladovania, uskladnenia a skladovania tovaru, manažmentu zásob a pohybu zásob, balenia, obal'ovania a balíkovania tovaru, tranzitu, prenájmu skladovacích kontajnerov, prenájmu skladovacieho priestoru.

39 - Prepravné služby po ceste, po železnici, vzduchom, po mori a po riekach, preprava všetkých typov tovarov a najmä nebezpečného tovaru v akomkoľvek kontajneri, obale alebo prostriedku, vrátane prepravy surovín, spracovaného tovaru, odpadu, spotrebného tovaru, tovaru podliehajúceho skaze, vozidiel, výrobkov, zariadení a prístrojov, živého materiálu, stavebných materiálov, priemyselných, chemických a farmaceutických produktov; expresné prepravné služby; poštová preprava, skladovacie služby, uskladnenie a skladovanie tovaru, manažment zásob a manažment pohybu zásob; balenie, obal'ovanie a balíkovanie tovaru, charterové služby; ukladanie a skladovanie tovaru, pošty, balíkov, zásielok a predmetov v colnom sklade, všeobecnejšie doručovanie a rozvoz tovaru; tranzitné služby, informácie o preprave a uskladnení; sprostredkovanie prepravy; sprostredkovanie nakladania, sprostredkovanie morskej prepravy, prenájom skladovacích kontajnerov, prenájom skladovacieho priestoru.

42 - Kontrola kvality nákladu, najmä tovarov.

**(540) ABX**

(731) ABX LOGISTICS Worldwide, 150, rue des Deux Gares, 1070 Bruxelles, BE;

(740) Čechvalová Dagmar, Bratislava, SK;

**(210) 3002-2004**

(220) 8.10.2004

**8 (511) 18, 25, 35**

(511) 18 - Koža a imitácie z kože, a tovary vyrobené z týchto materiálov zahrnuté v tejto triede; koža zvierat, usne, kožušiny; kufre, lodné kufre a cestovné tašky; dáždňiky, slnečníky a vychádzkové palice; biče, postroje a sedlárske výrobky.

25 - Odevy, obuv, pokrývky hlavy.

35 - Maloobchodné služby vzťahujúce sa na uve- dený tovar v triedach 18 a 25.

**(540) Cloppenburg**

- (731) Peek & Cloppenburg KG, Berliner Allee 2, 40212 Düsseldorf, DE;  
 (740) PATENTSERVIS BRATISLAVA, a. s., Bratislava, SK;

**(210) 3003-2004**

(220) 8.10.2004

**8 (511) 18, 25, 35**

- (511) 18 - Koža a imitácie z kože, a tovary vyrobené z týchto materiálov zahrnuté v tejto triede; koža zvierat, usne, kožušiny; kufre, lodné kufre a cestovné tašky; dáždnyky, snečnky a vychádzkové palice; biče, postroje a sedlárske výrobky.  
 25 - Odevy, obuv, pokrývky hlavy.  
 35 - Maloobchodné služby vzťahujúce sa na uvedený tovar v triedach 18 a 25.

**(540)**

- (731) Peek & Cloppenburg KG, Berliner Allee 2, 40212 Düsseldorf, DE;  
 (740) PATENTSERVIS BRATISLAVA, a. s., Bratislava, SK;

**(210) 3040-2004**

(220) 18.10.2004

**8 (511) 3, 24**

- (511) 3 - Kozmetické prípravky.  
 24 - Textil a textilné výrobky nezahrnuté v iných triedach.

**(540) MEDIWEL**

- (731) Bogensperger Hans, Veľkodunajské nábrežie 18, 945 01 Komárno, SK;

**(210) 3046-2004**

(220) 18.10.2004

**8 (511) 35, 36, 39, 42, 43**

- (511) 35 - Reklamná a propagačná činnosť, komplexné spracovávanie účtovnej evidencie, organizovanie komerčných alebo reklamných výstav a veľtrhov, zbieranie údajov do počítačových databáz, zoraďovanie údajov v počítačových databázach, vyhľadávanie informácií v počítačových súboroch (pre zákazníkov), automatizované spracovanie dát, rozširovanie reklamných materiálov zákazníkom.  
 36 - Zmenárenská činnosť (zmenárenské služby).  
 39 - Rezervácia dopravy, organizovanie ciest, exkurzií a okružných výletov, informácie o doprave, osobná doprava, rezervácia v doprave, služby v doprave a preprave, sprevádzanie turistov, organizovanie výletov, rezervácie zájazdov.  
 42 - Skúšanie a inštalovanie programov a aplikačného softvéru.  
 43 - Reštauračné služby, hotelierske služby, rezervácia ubytovania a zájazdov, ubytovacie kancelárie (hotely, penzióny).

**(540)**

(591) zelená, modrá, červená

- (731) SATUR TRAVEL, a. s., Miletičova 1, 824 72 Bratislava, SK;

**(210) 3062-2004**

(220) 21.10.2004

**8 (511) 9, 16, 35, 36, 38, 39, 40, 41, 42**

- (511) 9 - Magnetické nosiče údajov, nosiče zvukových záznamov, nosiče zvukovo-obrazových záznamov, audiovizuálne záznamové disky; kalkulačky, notebooky, počítače, periférne zariadenia počítačov, kopírovacie zariadenia, počítačové tlačiarne, počítače na prenos dát, nahrané počítačové programy, počítačový softvér a hardvér, zariadenia na čítanie a záznam dát, telekomunikačné zariadenia na prenos dát, karty pamäťové a mikroprocesorové pre počítače, magnetické páskové jednotky pre počítače, optické disky; elektronické infoportály, elektronické zoznamy a adresáre, nahraté CD nosiče a DVD nosiče, programové vybavenie pre počítače, softvér, na počítačové hry, nahrané operačné programy; elektronické publikácie, najmä s obsahom reportáží, správ a informácií; elektronicky šírené informačné materiály, časopisy, noviny, obchodné a odborné publikácie; prístroje a nástroje vedecké, elektrické, fotografické, optické, signalizačné kontrolné, dozorné, záchranné a vzdelávacie; poplašné zariadenia; elektrické a elektronické zariadenia na výpočet a odovzdávanie štatistických údajov a informácií; elektronické zariadenia na diaľkové ovládanie priemyselných operácií a procesov; elektrodynamické zariadenia na diaľkové riadenie signalizácie; elektrické vedenia, elektrické akumulátory, bleskozvody, elektrické káble, elektrické spojky, elektrické svorky, elektrické hlásiče, elektrické kondenzátory, elektrické meniče, elektrické objímky, elektrotechnické odbočné skrinky, elektrotechnické prípojky, prúdové usmerňovače, elektrické regulátory, rozvodné skrine, spínacie skrine, svetelné alebo mechanické signalizačné panely, skriňové rozvážače, transformátory a trafostanice; rozvody verejného osvetlenia; meracie prístroje, elektrické meracie zariadenia, elektrické monitorovacie prístroje.  
 16 - Firemné listiny, papiernický tovar, tlačoviny a polygrafické výrobky, knihárske výrobky, periodická a neperiodická tlač, papierové propagačné materiály, letáky, prospekty, tlačoviny, informačné brožúry, fotografie, katalógy, kalendáre, mapy, knihy, noviny, časopisy, tlačivá a kancelárske potreby uvedené v triede 16, kancelárska technika uvedená v triede 16, náhradné diely a príslušenstvo kancelárskej techniky uvedené v triede 16.  
 35 - Reklama, činnosti reklamnej agentúry, rozširovanie vydávanie a aktualizovanie reklamných materiálov, prenájom reklamných materiálov, prenájom reklamných plôch, zasielkové reklamné služby, uverejňovanie reklamných textov, prenájom kancelárskych strojov a zariadení, aranžovanie výkladov, inzertné činnosti, sekretárske

služby, účtovníctvo, vedenie účtovných kníh, marketingové štúdie; on-line reklama na počítačovej komunikačnej sieti; organizovanie výstav na obchodné a reklamné účely, odborné obchodné poradenstvo, poskytovanie obchodných alebo podnikateľských informácií, komerčné informačné kancelárie, prieskum trhu, prieskum verejnej mienky, obchodné prieskumy, analýzy nákladov, revízie účtov, vedenie účtovných kníh, zbieranie údajov do počítačových databáz, zoraďovanie údajov v počítačových databázach; maloobchodná činnosť v strojárskych oblasti, hutníckej oblasti, potravinárskej oblasti, textilnej oblasti, obuvníckej oblasti, automobilovej oblasti, stavebnej oblasti, drevárskej oblasti, s tlakovými zariadeniami, parnými a horúcovodnými potrubiami, kotlami, hydraulickými strojmi, motorovými strojmi, motorovými vozidlami, s elektrickými a elektronickými strojmi, prístrojmi a zariadeniami, s elektrickými materiálmi, ako sú elektrické vedenia, elektrické akumulátory, bleskozvody, elektrické káble, elektrické spojky, elektrické svorky, elektrické hlásiče, elektrické kondenzátory, elektrické meniče, elektrické objímky, elektrotechnické odbočné skrinky, elektrotechnické prípojky, prúdové usmerňovače, elektrické regulátory, rozvodné skrine, spínacie skrine, svetelné alebo mechanické signalizačné panely, skriňové rozvádzače, transformátory, trafostanice, vzduchotechnické zariadenia, transportné zariadenia, náhradné diely príviesov, paliet, kontajnerov, vodné turbíny, príslušenstvo k vodným elektrárnam, s kovovým nábytkom, so strojmi a zariadeniami na spracovanie nerastných hmôt.

36 - Finančné analýzy, burzové maklérsstvo, klíring, daňové odhady, dôchodkové fondy, finančné informácie, finančné odhady a oceňovanie, finančné poradenstvo, informácie o poistení, finančné riadenie, garancie, záruky, kaucie, kapitálové investície, finančné konzultačné služby, finančný lízing, lízing hnuťel'ného majetku, úschova cenností, prevádzkovanie záložní, záručné pôžičky, financovanie pôžičiek, prenájom bytov, prenájom kancelárskych priestorov, prenájom fariem, prenájom nehnuteľností, sprostredkovanie nehnuteľností, správa nehnuteľností, inkasovanie nájomného, financovanie pôžičiek, realitné kancelárie.

38 - Informačné kancelárie, tlačové kancelárie, telekomunikačné informácie, prenos správ a obrazových informácií pomocou počítača, počítačová komunikácia prostredníctvom svetovej informačnej telekomunikačnej siete (internet), komunikácia a prenos pomocou počítačových terminálov, prenájom zariadení na prenos informácií, prenájom infoportálov, elektronická pošta, elektronické zobrazovanie, komunikácia a posielanie správ prostredníctvom telefónu a e-mailu, spravodajské služby, elektronická edičná činnosť (DPT služby).

39 - Balenie tovarov, uskladňovanie tovarov, automobilová doprava, nákladná doprava, kamiónová doprava, autobusová doprava, osobná doprava, sprostredkovanie prepravy, kuriérske služby, prepravné služby, preprava cenností, doprava pancierovými vozidlami, prenájom automobilov, prenájom vozidiel, prenájom chladiacich boxov a zariadení, doručovanie tovaru, nakladanie, vykladanie a prekladanie tovarov.

40 - Tlač, tlačenie, tlačenie vzorov, ofsetová tlač, fototlač, kreslenie, laminovanie, sieťotlač, serigrafia.

41 - Organizovanie a vedenie kolokvií, kongresov, seminárov, konferencií a sympózií; vydávanie kníh a časopisov, vydávanie kníh a časopisov v elektronickej forme; vydateľská a nakladateľská činnosť s výnimkou vydávania reklamných a náborových textov; vzdelávanie, zábava, zábavné parky, informácie o možnosti zábavy, služby športovísk, prevádzkovanie športových zariadení, výroba audiovizuálnych programov, organizovanie kultúrnych, športových, vzdelávacích a zábavných podujatí; prenájom a požičiavanie nahrávacích a premietacích zariadení, osvetľovacích zariadení, dekorácií, filmov, videopások; zhromažďovanie a poskytovanie informácií v oblasti kultúry, športu, zábavy a vzdelávania, poskytovanie klubových služieb (výchovno-zábavných), organizovanie a vedenie koncertov, plesov, súťaží krásy, športových súťaží, vedomostných súťaží, zábavných súťaží, výstav na vzdelávacie a kultúrne účely, konferencií, školení, živých vystúpení, večierkov; fotografovanie, fotografické reportáže.

42 - Obnovovanie počítačových databáz, počítačové programovanie; inštalácia, aktualizácia a zhotovovanie kópií počítačových programov; návrh počítačových systémov, poradenské služby v oblasti počítačového hardvéru; prenájom počítačového softvéru; grafika, grafický dizajn, umelecký dizajn, poradenstvo v oblasti autorských práv; projektová a inžinierska činnosť v investičnej výstavbe, projektovanie strojárskych výrobkov a vzduchotechnických zariadení, projektovanie elektrorozvodných sietí, transformovni, rozvodní, priemyselných a slaboproudových elektroinštalácií, inžinierska činnosť distribučného systému vysokonapäťovej siete, dozor a technická inšpekcia, odborné a technické konzultácie, elektrotechnická posudková činnosť; grafický dizajn, priemyselný dizajn, kontrola kvality.

### (540) VSE IT služby

(731) VÝCHODOSLOVENSKÁ ENERGETIKA a. s., Mlynská 31, 040 01 Košice, SK;

(740) Gruber Dalibor, Ing., Košice, SK;

### (210) 3063-2004

(220) 21.10.2004

### 8 (511) 9, 16, 35, 36, 38, 39, 40, 41, 42

(511) 9 - Magnetické nosiče údajov, nosiče zvukových záznamov, nosiče zvukovo-obrazových záznamov, audiovizuálne záznamové disky; kalkulačky, notebooky, počítače, periférne zariadenia počítačov, kopírovacie zariadenia, počítačové tlačiarne, počítače na prenos dát, nahrané počítačové programy, počítačový softvér a hardvér, zariadenia na čítanie a záznam dát, telekomunikačné zariadenia na prenos dát, karty pamäťové a mikroprocesorové pre počítače, magnetické páskové jednotky pre počítače, optické disky; elektronické infoportály, elektronické zoznamy a adresáre, nahraté CD nosiče a DVD nosiče, programové vybavenie pre počítače, softvér, na počítačové hry, nahrané operačné programy; elektronické publikácie, najmä s obsahom repor-

táží, správ a informácií; elektronicky šírené informačné materiály, časopisy, noviny, obchodné a odborné publikácie; prístroje a nástroje vedecké, elektrické, fotografické, optické, signalizačné kontrolné, dozorné, záchranné a vzdelávacie; poplašné zariadenia; elektrické a elektronické zariadenia na výpočet a odovzdávanie štatistických údajov a informácií; elektrické zariadenia na diaľkové ovládanie priemyselných operácií a procesov; elektrodynamické zariadenia na diaľkové riadenie signalizácie; elektrické vedenia, elektrické akumulátory, bleskozvody, elektrické káble, elektrické spojky, elektrické svorky, elektrické hlásiče, elektrické kondenzátory, elektrické meniče, elektrické objímky, elektrotechnické odbočné skrinky, elektrotechnické prípojky, prúdové usmerňovače, elektrické regulátory, rozvodné skrine, spínacie skrine, svetelné alebo mechanické signalizačné panely, skriňové rozvádzače, transformátory a trafostanice; rozvody verejného osvetlenia; meracie prístroje, elektrické meracie zariadenia, elektrické monitorovacie prístroje.

16 - Firemné listiny, papiernický tovar, tlačoviny a polygrafické výrobky, knihárske výrobky, periodická a neperiodická tlač, papierové propagačné materiály, letáky, prospekty, tlačoviny, informačné brožúry, fotografie, katalógy, kalendáre, mapy, knihy, noviny, časopisy, tlačivá a kancelárske potreby uvedené v triede 16, kancelárska technika uvedená v triede 16, náhradné diely a príslušenstvo kancelárskej techniky uvedené v triede 16.

35 - Reklama, činnosti reklamnej agentúry, rozširovanie, vydávanie a aktualizovanie reklamných materiálov, prenájom reklamných materiálov, prenájom reklamných plôch, zásielkové reklamné služby, uverejňovanie reklamných textov, prenájom kancelárskych strojov a zariadení, aranžovanie výkladov, inzertné činnosti, sekretárske služby, účtovníctvo, vedenie účtovných kníh, marketingové štúdie; on-line reklama na počítačovej komunikačnej sieti; organizovanie výstav na obchodné a reklamné účely, odborné obchodné poradenstvo, poskytovanie obchodných alebo podnikateľských informácií, komerčné informačné kancelárie, prieskum trhu, prieskum verejnej mienky, obchodné prieskumy, analýzy nákladov, revízie účtov, vedenie účtovných kníh, zbieranie údajov do počítačových databáz, zoraďovanie údajov v počítačových databázach; maloobchodná činnosť v strojárskych oblasti, hutníckej oblasti, potravinárskej oblasti, textilnej oblasti, obuvníckej oblasti, automobilovej oblasti, stavebnej oblasti, drevárskej oblasti, s tlakovými zariadeniami, parnými a horúcovodnými potrubiami, kotlami, hydraulickými strojmi, motorovými strojmi, motorovými vozidlami, s elektrickými a elektronickými strojmi, prístrojmi a zariadeniami, s elektrickými materiálmi, ako sú elektrické vedenia, elektrické akumulátory, bleskozvody, elektrické káble, elektrické spojky, elektrické svorky, elektrické hlásiče, elektrické kondenzátory, elektrické meniče, elektrické objímky, elektrotechnické odbočné skrinky, elektrotechnické prípojky, prúdové usmerňovače, elektrické regulátory, rozvodné skrine, spínacie skrine, svetelné alebo mechanické signalizačné

panely, skriňové rozvádzače, transformátory, trafostanice, vzduchotechnické zariadenia, transportné zariadenia, náhradné diely prívesov, paliet, kontajnerov, vodné turbíny, príslušenstvo k vodným elektrárnám, s kovovým nábytkom, so strojmi a zariadeniami na spracovanie nerastných hmôt.

36 - Finančné analýzy, burzové maklérsstvo, klíring, daňové odhady, dôchodkové fondy, finančné informácie, finančné odhady a oceňovanie, finančné poradenstvo, informácie o poistení, finančné riadenie, garancie, záruky, kaucie, kapitálové investície, finančné konzultačné služby, finančný lízing, lízing hnutel'ného majetku, úschova cenností, prevádzkovanie záložní, záručné pôžičky, financovanie pôžičiek, prenájom bytov, prenájom kancelárskych priestorov, prenájom fariem, prenájom nehnuteľností, sprostredkovanie nehnuteľností, správa nehnuteľností, inkasovanie nájomného, financovanie pôžičiek, realitné kancelárie.

38 - Informačné kancelárie, tlačové kancelárie, telekomunikačné informácie, prenos správ a obrazových informácií pomocou počítača, počítačová komunikácia prostredníctvom svetovej informačnej telekomunikačnej siete (internet), komunikácia a prenos pomocou počítačových terminálov, prenájom zariadení na prenos informácií, prenájom infoportálov, elektronická pošta, elektronické zobrazovanie, komunikácia a posielanie správ prostredníctvom telefónu a e-mailu, spravodajské služby, elektronická edičná činnosť (DPT služby).

39 - Balenie tovarov, uskladňovanie tovarov, automobilová doprava, nákladná doprava, kamiónová doprava, autobusová doprava, osobná doprava, sprostredkovanie prepravy, kuriérske služby, prepravné služby, preprava cenností, doprava pancierovými vozidlami, prenájom automobilov, prenájom vozidiel, prenájom chladiacich boxov a zariadení, doručovanie tovaru, nakladanie, vykladanie a prekladanie tovarov.

40 - Tlač, tlačenie, tlačenie vzorov, ofsetová tlač, fototlač, kreslenie, laminovanie, sieťotlač, serigrafia.

41 - Organizovanie a vedenie kolokvií, kongresov, seminárov, konferencií a sympózií; vydávanie kníh a časopisov, vydávanie kníh a časopisov v elektronickej forme; vydavateľská a nakladateľská činnosť s výnimkou vydávania reklamných a náborových textov; vzdelávanie, zábaava, zábavné parky, informácie o možnosti zábavy, služby športovísk, prevádzkovanie športových zariadení, výroba audiovizuálnych programov, organizovanie kultúrnych, športových, vzdelávacích a zábavných podujatí; prenájom a požičiavanie nahrávacích a premietacích zariadení, osvetľovacích zariadení, dekorácií, filmov, videopások; zhromažďovanie a poskytovanie informácií v oblasti kultúry, športu, zábavy a vzdelávania, poskytovanie klubových služieb (výchovno-zábavných), organizovanie a vedenie koncertov, plesov, súťaží krásy, športových súťaží, vedomostných súťaží, zábavných súťaží, výstav na vzdelávacie a kultúrne účely, konferencií, školení, živých vystúpení, večierkov; fotografovanie, fotografické reportáže.

42 - Obnovovanie počítačových databáz, počítačové programovanie; inštalácia, aktualizácia a zhotovovanie kópií počítačových programov; návrh počítačových systémov, poradenské služby v oblasti počítačového hardvéru; prenájom počítačového softvéru; grafika, grafický dizajn, umelecký dizajn, poradenstvo v oblasti autorských práv; projektová a inžinierska činnosť v investičnej výstavbe, projektovanie strojárskych výrobkov a vzduchotechnických zariadení, projektovanie elektrorozvodných sietí, transformovní, rozvodní, priemyselných a slaboprúdových elektroinštalácií, inžinierska činnosť distribučného systému vysokonapäťovej siete, dozor a technická inšpekcia, odborné a technické konzultácie, elektrotechnická posudková činnosť; grafický dizajn, priemyselný dizajn, kontrola kvality.

(540)



(731) VÝCHODOSLOVENSKÁ ENERGETIKA a. s.,  
Mlynská 31, 040 01 Košice, SK;

(740) Gruber Dalibor, Ing., Košice, SK;

(210) 3078-2004

(220) 22.10.2004

8 (511) 12, 18, 25, 28, 35

(511) 12 - Bicykle, súčiastky a diely na bicykle (košíky na fľaše, nosiče, stojany, blatníky).

18 - Tašky, turistické a horolezecké vaky a batohy.

25 - Bundy, vetrovky, tepláky, nohavice, tričká, čapice, trenky, ponožky, plavky, polokošeľa a iné športové oblečenie.

28 - Bicykle stojanové, rotopedy, lyže, snoubordy a viazanie k nim, lopty.

35 - Sprostredkovateľská činnosť v oblasti obchodu s tovarom, reklama on-line na počítačovej komunikačnej sieti.

(540)



CAPRICORN

(731) CAPPET, s.r.o., Magnezitárska 7, 040 13 Košice, SK;

(210) 3091-2004

(220) 25.10.2004

8 (511) 7, 8, 9, 11, 16, 21, 35, 36, 38, 41

(511) 7 - Práčky klasické aj automatické; umývačky riadu; žmýkačky; kuchynské prístroje elektromechanické v rámci tejto triedy, hlavne stroje na spracovanie potravín ako kuchynské roboty; šľahače a mixéry; miešacie stroje; elektrické nože; krájače a multikrájače; elektrické odšťavovače a lisy na ovocie; elektrické mlynčeky na kávu;

mlynčeky na mäso; elektrické drviče na potraviny; vysávače a čističe kobercov; otvárače konzerv elektrické.

8 - Holiace stroje a epilátory; zastrihovače vlasov a fúzov; kulmy a ondulačné zariadenia; otvárače konzerv neelektrické.

9 - Výpočtová technika; videosystémy; kancelárska technika ako telefónne prístroje; faxy; fotokopírky; kamery; fotografické prístroje; prístroje a nástroje elektrické v rámci tejto triedy; hlavne rádioprijímače; tunery; videotechnika; magnetofóny; diktafóny; gramofóny; CD prehrávače; Hi-Fi súpravy, vrátane komponent, ako sú reproduktory, mikrofóny, slúchadlá, meniče a zosilňovače; televízne prijímače, vrátane antén a satelitov; diaľkové ovládače; prenosné prijímače a prehrávače; autorádiá a autoreproduktory; záznamové médiá ako sú audio- a videokazety; kompaktné disky a floppy-disky; žehličky elektrické vrátane naparovacích; váhy.

11 - Chladničky; mrazničky a výrobníky ľadu; elektrické, plynové a kombinované zariadenia na varenie, pečenie, vyprážanie a opekanie; hlavne sporáky; trúby elektrické, plynové aj mikrovlnné; grily; rošty; hriankovače; toastovače a opekače hriankov; elektrické fritovacie hrnce; panvice a formy na pečenie; variče a varné dosky; sporáky na tuhé palivá; kávovary elektrické; stroje na espresso; instantné dávkovače horúcej vody; rýchlovarné kanvice; zariadenia vetracie a klimatizačné; prístroje na úpravu vzduchu v miestnostiach, ako sú filtračné zariadenia; zvlhčovače a odvlhčovače; odsávače pár; elektrické a plynové vykurovacie zariadenia vrátane kotlov radiátorov, plynových vykurovačov, elektrických vykurovacích telies, infražiaričov a konvektorov; elektrické a plynové ohrievače vody; filtre pre odsávače pár; vodovodné batérie; bojler; vysúšače vlasov.

16 - Papierové filtre pre vysávače; papierové filtre pre kávovary.

21 - Drobné náradie a prenosné nádoby pre domácnosť a kuchyňu; ručné mlynčeky, mixéry, šľahače a strúhadlá; panvice; hrnce; randlíky; kanvice; súpravy na varenie a pitie kávy; grilovacie ihly a rožne používané pri varení; elektrické zubné kefky.

35 - Prieskum a analýza trhu; sprostredkovanie obchodných záležitostí v odbore výroby, predaja a propagácia elektrospotrebičov a súvisiaceho tovaru; poradenstvo v otázkach organizovania obchodnej činnosti; vytváranie a prevádzka obchodných sietí; usporadúvanie komerčných výstav a veľtrhov; sprostredkovanie obchodu s tovarom prostredníctvom internetu; vydávanie periodických a neperiodických propagačných tlačovín na podporu predaja.

36 - Finančný lízing; splátkový predaj; úverovanie tovarových nákupov; úverové poradenstvo; sprostredkovanie finančných operácií; sprostredkovanie úverov.

38 - Internet - sprostredkovanie prístupu k internetu pre užívateľov, zaisťovanie jeho prevádzky a služby užívateľom patriace do triedy 38.

41 - Organizovanie vzdelávacích a školiacich akcií.

(540)



(731) HP TRONIC Zlín, spol. s r. o., Prštné-Kútiky 637,  
760 01 Zlín, CZ;

(740) Beleščák Ladislav, Ing., Piešťany, SK;

(210) 3092-2004

(220) 25.10.2004

8 (511) 7, 8, 9, 11, 16, 21, 35, 36, 38, 41

(511) 7 - Práčky klasické aj automatické; umývačky riadu; žmýkačky; kuchynské prístroje elektromechanické v rámci tejto triedy, hlavne stroje na spracovanie potravín ako kuchynské roboty; šľahače a mixéry; miešacie stroje; elektrické nože; krájače a multikrájače; elektrické odšľavovače a lisy na ovocie; elektrické mlynčeky na kávu; mlynčeky na mäso; elektrické drviče na potraviny; vysávače a čističe kobercov; otvárače konzerv elektrické.

8 - Holiace stroje a epilátory; zastrihovače vlasov a fúzov; kulmy a ondulačné zariadenia; otvárače konzerv neelektrické.

9 - Výpočtová technika; videosystémy; kancelárska technika ako telefónne prístroje; faxy; fotokopírky; kamery; fotografické prístroje; prístroje a nástroje elektrické v rámci tejto triedy; hlavne rádioprijímače; tunery; videotechnika; magnetofóny; diktafóny; gramofóny; CD prehrávače; Hi-Fi súpravy, vrátane komponent, ako sú reproduktory, mikrofóny, slúchadlá, meniče a zosilňovače; televízne prijímače, vrátane antén a satelitov; diaľkové ovládače; prenosné prijímače a prehrávače; autorádiá a autoreproduktory; záznamové médiá ako sú audio- a videokazety; kompaktné disky a floppy-disky; žehličky elektrické vrátane naparovacích; váhy.

11 - Chladničky; mrazničky a výrobníky ľadu; elektrické, plynové a kombinované zariadenia na varenie, pečenie, vyprážanie a opekanie; hlavne sporáky; trúby elektrické, plynové aj mikrovlnné; grily; rošty; sendvičovače; hriankovače a opekače hriankov; elektrické fritovacie hrnce; panvice a formy na pečenie; variče a varné dosky; sporáky na tuhé palivá; kávovary elektrické; stroje na espresso; instantné dávkovače horúcej vody; rýchlovarné kanvice; zariadenia vetracie a klimatizačné; prístroje na úpravu vzduchu v miestnostiach, ako sú filtračné zariadenia; zvlhčovače a odvlhčovače; odsávače pár; elektrické a plynové vykurovacie zariadenia vrátane kotlov radiátorov, plynových vykurovačov, elektrických vykurovacích telies, infražiaričov a konvektorov; elektrické a plynové ohrievače vody; filtre pre odsávače pár; vodovodné batérie; bojler; vysúšače vlasov.

16 - Papierové filtre pre vysávače; papierové filtre pre kávovary.

21 - Drobné náradie a prenosné nádoby pre domácnosť a kuchyňu; ručné mlynčeky, mixéry, šľahače a strúhadlá; panvice; hrnce; randlíky; kanvice; súpravy na varenie a pitie kávy; grilovacie ihly a rožne používané pri varení; elektrické zubné kefky.

35 - Prieskum a analýza trhu; sprostredkovanie obchodných záležitostí v odbore výroby, predaja a propagácia elektrospotrebičov a súvisiaceho tovaru; poradenstvo v otázkach organizovania obchodnej činnosti; vytváranie a prevádzka obchodných sietí; usporadúvanie komerčných výstav a veľtrhov; sprostredkovanie obchodu s tovarom prostredníctvom internetu; vydávanie periodických a neperiodických propagačných tlačív na podporu predaja.

36 - Finančný lízing; splátkový predaj; úverovanie tovarových nákupov; úverové poradenstvo; sprostredkovanie finančných operácií; sprostredkovanie úverov.

38 - Internet - sprostredkovanie prístupu k internetu pre užívateľov, zaistenie jeho prevádzky a služby užívateľom patriace do triedy 38.

41 - Organizovanie vzdelávacích a školiacich akcií.

(540)



(731) HP TRONIC Zlín, spol. s r. o., Prštné-Kútiky 637,  
760 01 Zlín, CZ;

(740) Beleščák Ladislav, Ing., Piešťany, SK;

(210) 3093-2004

(220) 25.10.2004

(310) 345845

(320) 26.4.2004

(330) CZ

8 (511) 1, 2, 4, 6, 7, 8, 9, 10, 11, 12, 13, 14, 15, 16, 17, 18, 19, 20, 21, 22, 23, 24, 25, 26, 27, 28, 29, 30, 31, 32, 33, 34, 35, 36, 37, 38, 39, 40, 41, 42, 43, 44, 45

(511) 1 - Chemikálie určené pre priemysel, vedu, fotografiu; chemikálie určené pre poľnohospodárstvo a záhradníctvo s výnimkou fungicídov, herbicídov, insekticídov a prípravkov na ničenie buriny a parazitov; chemikálie určené pre lesníctvo s výnimkou fungicídov, herbicídov, insekticídov a prípravkov na ničenie parazitov; umelé živice v surovom stave; plastické hmoty v surovom stave; pôdne hnojivá; zmesi do hasiacich prístrojov; prostriedky na kalenie a letovanie kovov; chemické látky určené na konzervovanie potravín s výnimkou soli na konzervovanie potravín; trieslovinové materiály; lepidlá pre priemysel.

2 - Farby, nátery, laky; ochranné výrobky proti korózii a proti deteriorizácii dreva; farbivá; moridlá; prírodné živice v surovom stave; kovy lístkové a práškové pre maliarov, dekoratérov a umelcov.

4 - Priemyselné oleje a tuky; mazadlá; výrobky na pohlcovanie, zvlhčovanie a viazanie prachu; palivá vrátane benzínu pre motory a svietiace látky; sviečky, knôty na svietenie.

6 - Obyčajné kovy a ich zliatiny; kovové stavebné materiály, kovové stavebné materiály prenosné; kovové materiály pre železnice; kovové káble a drôty neelektrické; kovové potreby zámočnícke a klampiarske; kovové rúry; sejfy; kovové výrobky, ktoré nie sú uvedené v iných triedach, rudy.

7 - Stroje a obrábacie stroje; motory s výnimkou motorov do pozemných vozidiel; spojky a prevodové zariadenia (okrem tých, ktoré sú pre pozemné vozidlá); poľnohospodárske nástroje, okrem nástrojov na ručný pohon; liahne na vajička.

8 - Nástroje a nástroje s ručným pohonom; nože, vidličky a lyžičky; bodné zbrane; britvy.

9 - Prístroje a nástroje vedecké, námorné, geodetické, fotografické, filmové, optické, prístroje na váženie, meranie, signalizáciu, kontrolu (inšpekciu), záchranu a prístroje vzdelávacie; prístroje a nástroje na vedenie, prepínanie, premenu, akumuláciu, reguláciu alebo riadenie elektrického prúdu; prístroje na záznam, prevod, reprodukciu zvuku alebo obrazu; magnetické nosiče zvukových záznamov, gramofónové dosky; automatické distribútor a mechanizmy pre prístroje na mince; registračné pokladnice; počítačové stroje, prístroje na spracovanie informácií a počítače; hasiace prístroje.

10 - Prístroje a nástroje chirurgické, zubárske a zverolekárske, umelé končatiny, oči a zuby; ortopedické potreby; materiál na zašívanie rán.

11 - Zariadenia na osvetľovanie, vykurovanie, výrobu pary, na varenie, prístroje chladiace, na sušenie, vetranie, rozvod vody a sanitárne zariadenia.

12 - Vozidlá; dopravné prostriedky pozemné, vzdušné alebo vodné.

13 - Strelné zbrane; strelivo (munícia) a strely; výbušniny; pyrotechnika.

14 - Drahé kovy a ich zliatiny a výrobky z týchto kovov alebo postríebreného alebo pozláteného kovu, ktoré nie sú uvedené v iných triedach; šperky, bižutéria, drahokamy; hodinárske potreby a chronometrické prístroje.

15 - Hudobné nástroje.

16 - Papier, lepenka a výrobky z týchto materiálov, ktoré nie sú zaradené v iných triedach; tlačiarenské výrobky; potreby na knižné väzby; fotografie; papiernický tovar; lepidlá na papier alebo domácnosť; materiál pre umelcov; štetce; písacie stroje a kancelárske potreby (s výnimkou nábytku); učebné a vyučovacie pomôcky s výnimkou prístrojov; plastické obaly (nezaradené do iných tried); tlačiarenské typy; štočky.

17 - Kaučuk, gutaperča, guma, azbest, slúda a výrobky z týchto materiálov, ktoré nie sú zahrnuté v iných triedach; polotovary z plastických hmôt; materiály tesniace, upchávkové a izolačné; ohybné rúry nekovové.

18 - Koža, imitácia kože, výrobky z týchto materiálov, ktoré nie sú zahrnuté v iných triedach; kože zo zvierat; kufre a cestovné tašky; dáždnyky, slnečníky a palice; biče a sedlárske výrobky.

19 - Stavebné materiály nekovové; neohybné rúry nekovové pre stavebníctvo; asfalt; smola; prenosné konštrukcie nekovové; nekovové pomníky.

20 - Nábytok, zrkadlá, rámy; výrobky nezahrnuté do iných tried z dreva, korku, trstiny, vrbového prútia, z rohoviny, kostí, slonoviny, z kostíc, ko-

rytnačiny, jantáru, perlete, morskej peny, náhradky všetkých týchto materiálov alebo náhradky z plastických hmôt.

21 - Nástroje a nádoby pre domácnosť a kuchyňu (nie z drahých kovov, ani postríebrených alebo pozlátených kovov); hrebene a špongie na umývanie; kefy (s výnimkou štetcov); materiály na výrobu kief; čistiace potreby; drôtenky na čistenie parkiet, sklo surové alebo opracované (s výnimkou stavebného skla); sklo, porcelán a kamennina, neobsiahnuté v iných triedach.

22 - Laná, povrazy, siete, stany, plachty, plachtoviny, vaky (neobsiahnuté v iných triedach); materiál na vypchávk (s výnimkou kaučuku alebo plastických hmôt); textilné materiály zo surových vlákien.

23 - Nite a priadze na textilné účely.

24 - Tkaniny a textilné výrobky, ktoré nie sú uvedené v iných triedach; posteľné prikrývky a obrusy.

25 - Odevy, obuv, klobočnícky tovar.

26 - Čipky a výšivky, stužky a šnúrky; gombíky, háčiky a očká, pútko - galantéria, špendlíky a ihly; umelé kvety.

27 - Koberce, rohožky, rohože, linoleum a iné podlahové krytiny; tapety na steny, okrem textilných.

28 - Hry, hračky; potreby pre gymnastiku a šport, ktoré nie sú uvedené v iných triedach; vianočné ozdoby.

29 - Mäso, ryby, hydina a zverina; mäsové výrobky; ovocie a zelenina konzervovaná, sušená a zaváraná; želé, džemy; vajcia, mlieko a mliečne výrobky; oleje a jedlé tuky.

30 - Káva, čaj, kakao, cukor, ryža, tapioka, ságo, kávové náhradky; múka a prípravky z obilia, chlieb, pečivo, cukrovinky, zmrzlina; med, melasový sirup; kvasnice, prášky do pečiva; soľ, horčica; ocot, nálevy na ochutenie; korenie; ľad na osvieženie.

31 - Poľnohospodárske, záhradkárské a lesné produkty a obilniny, neuvedené v iných triedach; živé zvieratá; čerstvé ovocie a zelenina; semená, rastliny a prírodné kvety; krmivo pre zvieratá, slad.

32 - Pivá; minerálne vody, šumivé nápoje a iné nealkoholické nápoje; ovocné nápoje a šťavy; sirupy a iné prípravky na výrobu nápojov.

33 - Alkoholické nápoje s výnimkou piva.

34 - Tabak; potreby pre fajčiarov; zápalky.

35 - Propagačná činnosť, reklama; pomoc pri riadení obchodnej činnosti; obchodná administratíva; kancelárske práce.

36 - Poistovníctvo; služby v oblasti financovania; služby v oblasti peňažníctva; služby v oblasti nehnuteľností.

37 - Stavebníctvo; opravy; inštalácie služby.

38 - Spoje (komunikácia).

39 - Doprava; balenie a skladovanie tovaru; organizovanie ciest.

40 - Spracovanie materiálov.

41 - Výchova; vzdelávanie; zábava; športové a kultúrne aktivity.

42 - Vedecké a technologické služby a s nimi spojený výskum a návrhy; priemyselné analýzy a výskum; návrh a vývoj počítačového softvéru a hardvéru; právne služby.



43 - Služby zaisťujúce stravovanie a nápoje; prechodné ubytovanie.

44 - Lekárske služby; veterinárne služby; starostlivosť o hygienu a krásu ľudí a zvierat; poľnohospodárske, záhradnícke a lesnícke služby.

45 - Osobné a spoločenské služby poskytované tretími osobami na uspokojovanie potrieb jednotlivcov; bezpečnostné služby na ochranu majetku a osôb.

(540)



(731) Vitana, a. s., Mělnická 133, 277 32 Byšice, CZ;

(740) Čechvalová Dagmar, Bratislava, SK;

(210) 3094-2004

(220) 25.10.2004

(310) 345846

(320) 26.4.2004

(330) CZ

8 (511) 1, 2, 4, 6, 7, 8, 9, 10, 11, 12, 13, 14, 15, 16, 17, 18, 19, 20, 21, 22, 23, 24, 25, 26, 27, 28, 29, 30, 31, 32, 33, 34, 35, 36, 37, 38, 39, 40, 41, 42, 43, 44, 45

(511) 1 - Chemikálie určené pre priemysel, vedu, fotografiu; chemikálie určené pre poľnohospodárstvo a záhradníctvo s výnimkou fungicídov, herbicídov, insekticídov a prípravkov na ničenie buriny a parazitov; chemikálie určené pre lesníctvo s výnimkou fungicídov, herbicídov, insekticídov a prípravkov na ničenie parazitov; umelé živice v surovom stave; plastické hmoty v surovom stave; pôdne hnojivá; zmesi do hasiacich prístrojov; prostriedky na kalenie a letovanie kovov; chemické látky určené na konzervovanie potravín s výnimkou soli na konzervovanie potravín; trieslovinové materiály; lepidlá pre priemysel.

2 - Farby, nátery, laky; ochranné výrobky proti korózii a proti deteriorizácii dreva; farbivá; moridlá; prírodné živice v surovom stave; kovy lístkové a práškové pre maliarov, dekoratérov a umelcov.

4 - Priemyselné oleje a tuky; mazadlá; výrobky na pohlcovanie, zvlhčovanie a viazanie prachu; palivá vrátane benzínu pre motory a svietiace látky; sviečky, knôty na svietenie.

6 - Obyčajné kovy a ich zliatiny; kovové stavebné materiály, kovové stavebné materiály prenosné; kovové materiály pre železnice; kovové káble a drôty neelektrické; kovové potreby zámočnícke a klampiarske; kovové rúry; sejfy; kovové výrobky, ktoré nie sú uvedené v iných triedach, rudy.

7 - Stroje a obrábacie stroje; motory s výnimkou motorov do pozemných vozidiel; spojky a prevodové zariadenia (okrem tých, ktoré sú pre pozemné vozidlá); poľnohospodárske nástroje, okrem nástrojov na ručný pohon; liahne na vajíčka.

8 - Náradie a nástroje s ručným pohonom; nože, vidličky a lyžičky; bodné zbrane; britvy.

9 - Prístroje a nástroje vedecké, námorné, geodetické, fotografické, filmové, optické, prístroje na váženie, meranie, signalizáciu, kontrolu (inšpekciu), záchranu a prístroje vzdelávacie; prístroje

a nástroje na vedenie, prepínanie, premenu, akumuláciu, reguláciu alebo riadenie elektrického prúdu; prístroje na záznam, prevod, reprodukciu zvuku alebo obrazu; magnetické nosiče zvukových záznamov, gramofónové dosky; automatické distribútory a mechanizmy pre prístroje na mince; registračné pokladnice; počítačové stroje, prístroje na spracovanie informácií a počítače; hasiace prístroje.

10 - Prístroje a nástroje chirurgické, zubárske a zverolekárske, umelé končatiny, oči a zuby; ortopedické potreby; materiál na zašívanie rán.

11 - Zariadenia na osvetľovanie, vykurovanie, výrobu pary, na varenie, prístroje chladiace, na sušenie, vetranie, rozvod vody a sanitárne zariadenia.

12 - Vozidlá; dopravné prostriedky pozemné, vzdušné alebo vodné.

13 - Strelné zbrane; strelivo (munícia) a strely; výbušniny; pyrotechnika.

14 - Drahé kovy a ich zliatiny a výrobky z týchto kovov alebo postriebreného alebo pozláteného kovu, ktoré nie sú uvedené v iných triedach; šperky, bižutéria, drahokamy; hodinárske potreby a chronometrické prístroje.

15 - Hudobné nástroje.

16 - Papier, lepenka a výrobky z týchto materiálov, ktoré nie sú zaradené v iných triedach; tlačiarenské výrobky; potreby na knižné väzby; fotografie; papiernický tovar; lepidlá na papier alebo domácnosť; materiál pre umelcov; štetce; písacie stroje a kancelárske potreby (s výnimkou nábytku); učebné a vyučovacie pomôcky s výnimkou prístrojov; plastické obaly (nezaradené do iných tried); tlačiarenské typy; štočky.

17 - Kaučuk, gutaperča, guma, azbest, slúda a výrobky z týchto materiálov, ktoré nie sú zahrnuté v iných triedach; polotovary z plastických hmôt; materiály tesniace, upchávkové a izolačné; ohybné rúry nekovové.

18 - Koža, imitácia kože, výrobky z týchto materiálov, ktoré nie sú zahrnuté v iných triedach; kože zo zvierat; kufre a cestovné tašky; dáždniky, slnečníky a palice; biče a sedlárske výrobky.

19 - Stavebné materiály nekovové; neohybné rúry nekovové pre stavebníctvo; asfalt; smola; prenosné konštrukcie nekovové; nekovové pomníky.

20 - Nábytok, zrkadlá, rámy; výrobky nezahrnuté do iných tried z dreva, korku, trstiny, vřbového prútia, z rohoviny, kostí, slonoviny, z kostíc, korytnačiny, jantáru, perlete, morskej peny, náhradky všetkých týchto materiálov alebo náhradky z plastických hmôt.

21 - Náradie a nádoby pre domácnosť a kuchyňu (nie z drahých kovov, ani postriebrených alebo pozlátených kovov); hrebene a špongie na umývanie; kefy (s výnimkou štetcov); materiály na výrobu kief; čistiace potreby; drôtenky na čistenie parkiet, sklo surové alebo opracované (s výnimkou stavebného skla); sklo, porcelán a kamennina, neobsiahnuté v iných triedach.

22 - Laná, povrazy, siete, stany, plachty, plachtoviny, vaky (neobsiahnuté v iných triedach); materiál na vypchávk (s výnimkou kaučuku alebo plastických hmôt); textilné materiály zo surových vlákien.

23 - Nite a priadze na textilné účely.

24 - Tkaniny a textilné výrobky, ktoré nie sú uvedené v iných triedach; posteľné prikrývky a obrusy.

25 - Odevy, obuv, klobučnícky tovar.

26 - Čipky a výšivky, stužky a šnúrky; gombíky, háčiky a očka, pútka - galantéria, špendlíky a ihly; umelé kvety.

27 - Koberce, rohožky, rohože, linoleum a iné podlahové krytiny; tapety na steny, okrem textilných.

28 - Hry, hračky; potreby pre gymnastiku a šport, ktoré nie sú uvedené v iných triedach; vianočné ozdoby.

29 - Mäso, ryby, hydina a zverina; mäsové výťažky; ovocie a zelenina konzervovaná, sušená a zaváraná; želé, džemy; vajcia, mlieko a mliečne výrobky; oleje a jedlé tuky.

30 - Káva, čaj, kakao, cukor, ryža, tapioka, ságo, kávové náhradky; múka a prípravky z obilia, chlieb, pečivo, cukrovinky, zmrzlina; med, melasový sirup; kvasnice, prášky do pečiva; soľ, horčica; ocot, nálevy na ochutenie; korenie; ľad na osvieženie.

31 - Poľnohospodárske, záhradkárске a lesné produkty a obilniny, neuvedené v iných triedach; živé zvieratá; čerstvé ovocie a zelenina; semená, rastliny a prírodné kvety; krmivo pre zvieratá, slad.

32 - Pivá; minerálne vody, šumivé nápoje a iné nealkoholické nápoje; ovocné nápoje a šťavy; sirupy a iné prípravky na výrobu nápojov.

33 - Alkoholické nápoje s výnimkou piva.

34 - Tabak; potreby pre fajčiarov; zápalky.

35 - Propagačná činnosť, reklama; pomoc pri riadení obchodnej činnosti; obchodná administratíva; kancelárske práce.

36 - Poisťovníctvo; služby v oblasti financovania; služby v oblasti peňažníctva; služby v oblasti nehnuteľností.

37 - Stavebníctvo; opravy; inštalčné služby.

38 - Spoje (komunikácia).

39 - Doprava; balenie a skladovanie tovaru; organizovanie ciest.

40 - Spracovanie materiálov.

41 - Výchova; vzdelávanie; zábava; športové a kultúrne aktivity.

42 - Vedecké a technologické služby a s nimi spojený výskum a návrhy; priemyselné analýzy a výskum; návrh a vývoj počítačového softvéru a hardvéru; právne služby.

43 - Služby zaisťujúce stravovanie a nápoje; prechodné ubytovanie.

44 - Lekárske služby; veterinárne služby; starostlivosť o hygienu a krásu ľudí a zvierat; poľnohospodárske, záhradnícke a lesnícke služby.

45 - Osobné a spoločenské služby poskytované tretími osobami na uspokojovanie potrieb jednotlivcov; bezpečnostné služby na ochranu majetku a osôb.

#### (540) VITANA

(731) Vitana, a. s., Mělnická 133, 277 32 Byšice, CZ;

(740) Čechvalová Dagmar, Bratislava, SK;

(210) 3099-2004

(220) 25.10.2004

8 (511) 21, 24, 35, 43

(511) 21 - Misy; taniere; cukorničky; soľničky; šálky; podnosy; poháre; hrnčeky; príbory s výnimkou príborov z drahých kovov; kuchynské náradie a kuchynský riad uvedený v tejto triede s výnimkou riadu a náradia z drahých kovov.

24 - Textilie; bytový textil; záclony; závesy; stolová bielizeň; obrusy a obrúsky s výnimkou papierových; textilné tapety; posteľná bielizeň.

35 - Maloobchodná činnosť s tovarmi v uvedených triedach.

43 - Požičiavanie tovarov určených na stolovanie, prestierania, textílií, posteľnej bielizne, kuchynského riadu a náradia.

(540)



(731) MALU, s. r. o., Bratislavská 15, 949 01 Nitra, SK;

(740) Máčajová Mária, Ing., Nitra, SK;

(210) 3124-2004

(220) 28.10.2004

8 (511) 29, 30, 31

(511) 29 - Zemiakové lupienky, zemiakové tyčinky, extrudované zemiakové výrobky obsahujúce oriešky alebo arašidy, spracované oriešky, spracované arašidy, mlieko a mliečne výrobky, mäso, ryby, hydina a zverina, konzervované, sušené a tepelne spracované ovocie a zelenina, rôsoly, džemy, marmelády, ovocné zaváraniny, ovocné pretlaky, vajcia.

30 - Tyčinky, korenené pečivo, kreker, extrudované a granulované pečivo, cereálne výrobky, müsli, káva, čaj, cukor, ryža, múka a výrobky z obilia, obilninové lupienky a vločky, výrobky z kukuričnej múky, chlieb, pekárске a cukrárske výrobky, sušienky, keksy, mrazené mliečne, smotanové a ovocné zmrzlina a krémy, pudingy, chuťové prísady, korenie, soľ, horčica, ocot, zmrazené hotové jedlá a polotovary obsahujúce prevažne tovary patriace do tejto triedy.

31 - Arašidy, orechy, mandle, sezam a ostatné semená a plody vhodné na potravinárske účely patriace do tejto triedy.

(540)



(591) biela, modrá, červená

(731) Rádiologická klinika, s. r. o., K dolnej stanici 18, 911 01 Trenčín, SK;

(740) Holoubková Mária, Ing., Bratislava, SK;

(210) 3125-2004

(220) 28.10.2004

8 (511) 9, 16, 35, 36, 38, 39, 40, 41, 42

(511) 9 - Magnetické nosiče údajov, nosiče zvukových záznamov, nosiče zvukovo-obrazových záznamov, audiovizuálne záznamové disky; kalkulačky, notebooky, počítače, periférne zariadenia počítačov, kopírovacie zariadenia, počítačové tlačiarne, počítače na prenos dát, nahrané počítačové programy, počítačový softvér a hardvér, zariadenia pre čítanie a záznam dát, telekomunikačné zariadenia na prenos dát, karty pamäťové a mikroprocesorové pre počítače, magnetické páskové jednotky pre počítače, optické disky; elektronické infoportály, elektronické zoznamy a adresáre, nahraté CD nosiče a DVD nosiče, programové vybavenie pre počítače, softvér, na počítačové hry, nahrané operačné programy; elektronické publikácie, najmä s obsahom reportáží, správ a informácií; elektronicky šírené informačné materiály, časopisy, noviny, obchodné a odborné publikácie; prístroje a nástroje vedecké, elektrické, fotografické, optické, signalizačné, kontrolné, dozorné, záchranné a vzdelávacie; poplašné zariadenia; elektrické a elektronické zariadenia na výpočet a odovzdávanie štatistických údajov a informácií; elektrické zariadenia na diaľkové ovládanie priemyselných operácií a procesov; elektrodynamické zariadenia na diaľkové riadenie signalizácie; elektrické vedenia, elektrické akumulátory, bleskozvody, elektrické káble, elektrické spojky, elektrické svorky, elektrické hlásiče, elektrické kondenzátory, elektrické meniče, elektrické objímky, elektrotechnické odbočné skrinky, elektrotechnické prípojky, prúdové usmerňovače, elektrické regulátory, rozvodné skrine, spínacie skrine, svetelné alebo mechanické signalizačné panely, skriňové rozvádzače, transformátory a trafostanice; rozvody verejného osvetlenia; meracie prístroje, elektrické meracie zariadenia, elektrické monitorovacie prístroje.

16 - Firemné listiny, piernický tovar, tlačoviny a polygrafické výrobky, knihárske výrobky, periodická a neperiodická tlač, papierové propagačné materiály, letáky, prospekty, tlačoviny, informačné brožúry, fotografie, katalógy, kalendáre, mapy, knihy, noviny, časopisy, tlačivá a kancelárske potreby uvedené v triede 16, kancelárska technika uvedená v triede 16, náhradné diely a príslušenstvo kancelárskej techniky uvedené v triede 16.

35 - Reklama, činnosti reklamnej agentúry, rozširovanie vydávanie a aktualizovanie reklamných materiálov, prenájom reklamných materiálov, prenájom reklamných plôch, zásielkové reklamné služby, uverejňovanie reklamných textov, prenájom kancelárskych strojov a zariadení, aranžovanie výkladov, inzertné činnosti, sekretárske služby, účtovníctvo, vedenie účtovných kníh, marketingové štúdie; on-line reklama na počítačovej komunikačnej sieti; organizovanie výstav na obchodné a reklamné účely, odborné obchodné poradenstvo, poskytovanie obchodných alebo podnikateľských informácií, komerčné informačné kancelárie, prieskum trhu, prieskum verejnej mienky, obchodné prieskumy, analýzy nákladov, revízie účtov, vedenie účtovných kníh, zbieranie

údajov do počítačových databáz, zoraďovanie údajov v počítačových databázach; maloobchodná činnosť v strojárskych oblasti, hutníckych oblasti, potravinárskej oblasti, textilnej oblasti, obuvníckej oblasti, automobilovej oblasti, stavebnej oblasti, drevárskej oblasti, s tlakovými zariadeniami, parnými a horúcovodnými potrubiami, kotlami, hydraulickými strojmi, motorovými vozidlami, s elektrickými a elektronickými strojmi, prístrojmi a zariadeniami, s elektrickými materiálmi, ako sú elektrické vedenie, elektrické akumulátory, bleskozvody, elektrické káble, elektrické spojky, elektrické svorky, elektrické hlásiče, elektrické kondenzátory, elektrické meniče, elektrické objímky, elektrotechnické odbočné skrinky, elektrotechnické prípojky, prúdové usmerňovače, elektrické regulátory, rozvodné skrine, spínacie skrine, svetelné alebo mechanické signalizačné panely, skriňové rozvádzače, transformátory, trafostanice, vzduchotechnické zariadenia, transportné zariadenia, náhradné diely prívesov, paliet, kontajnerov, vodné turbíny, príslušenstvo k vodným elektrárnam, s kovovým nábytkom, so stroje a zariadenia na spracovanie nerastných hmôt.

36 - Finančné analýzy, burzové maklérsstvo, klíring, daňové odhady, dôchodkové fondy, finančné informácie, finančné odhady a oceňovanie, finančné poradenstvo, informácie o poistení, finančné riadenie, garancie, záruky, kaucie, kapitálové investície, finančné konzultačné služby, finančný lízing, lízing hnutel'ného majetku, úschova cenností, prevádzkovanie záložní, záručné pôžičky, financovanie pôžičiek; prenájom bytov, prenájom kancelárskych priestorov, prenájom fariem, prenájom nehnuteľností, spro-stredkovanie nehnuteľností, správa nehnuteľností, inkasovanie nájomného, financovanie pôžičiek, realitné kancelárie.

38 - Informačné kancelárie, tlačové kancelárie, telekomunikačné informácie, prenos správ a obrazových informácií pomocou počítača, počítačová komunikácia prostredníctvom svetovej informačnej telekomunikačnej siete (internet), komunikácia a prenos pomocou počítačových terminálov, prenájom zariadení na prenos informácií, prenájom infoportálov, elektronická pošta, elektronické zobrazovanie, komunikácia a posielanie správ prostredníctvom telefónu a e-mailu, spravodajské služby, elektronická edičná činnosť (DPT služby).

39 - Balenie tovarov, uskladňovanie tovarov, automobilová doprava, nákladná doprava, kamiónová doprava, autobusová doprava, osobná doprava, sprostredkovanie prepravy, kuriérske služby, prepravné služby, preprava cenností, doprava pancierovými vozidlami, prenájom automobilov, prenájom vozidiel, prenájom chladiacich boxov a zariadení, doručovanie tovaru; nakladanie, vykladanie a prekladanie tovarov.

40 - Tlač, tlačenie, tlačenie vzorov, ofsetová tlač, fototlače, kreslenie, laminovanie, sieťotlač, serigrafia.

41 - Organizovanie a vedenie kolokvií, kongresov, seminárov, konferencií a sympózií; vydávanie kníh a časopisov, vydávanie kníh a časopisov v elektronickej forme; vydavateľská a nakladateľská činnosť s výnimkou vydávania reklamných a náborových textov; vzdelávanie, zábava,

zábavné parky, informácie o možnosti zábavy, služby športovísk, prevádzkovanie športových zariadení, výroba audiovizuálnych programov, organizovanie kultúrnych, športových, vzdelávacích a zábavných podujatí; prenájom a požičiavanie nahrávacích a premietacích zariadení, osvetľovacích zariadení, dekorácií, filmov, video-pások; zhromažďovanie a poskytovanie informácií v oblasti kultúry, športu, zábavy a vzdelávania, poskytovanie klubových služieb (výchovno-zábavných), organizovanie a vedenie koncertov, plesov, súťaží krásy, športových súťaží, vedomostných súťaží, zábavných súťaží, výstav na vzdelávacie a kultúrne účely, konferencií, školení, živých vystúpení, večierkov, fotografovanie, fotografické reportáže.

42 - Obnovovanie počítačových databáz, počítačové programovanie; inštalácia, aktualizácia a zhotovovanie kópií počítačových programov; návrh počítačových systémov, poradenské služby v oblasti počítačového hardvéru; prenájom počítačového softvéru; grafika, grafický dizajn, umelecký dizajn, poradenstvo v oblasti autorských práv; projektová a inžinierska činnosť v investičnej výstavbe, projektovanie strojárnských výrobkov a vzduchotechnických zariadení, projektovanie elektrorozvodných sietí, transformovni, rozvodní, priemyselných a slaboprúdových elektroinštalácií, inžinierska činnosť distribučného systému vysokonapäťovej siete, dozor a technická inšpekcia; odborné a technické konzultácie, elektrotechnická posudková činnosť; grafický dizajn, priemyselný dizajn, kontrola kvality.

(540)



(731) VSE IT služby, s. r. o., Mlynská 31, 042 91 Košice, SK;

(740) Gruber Dalibor, Ing., Košice, SK;

(210) 3128-2004

(220) 28.10.2004

8 (511) 3, 5

(511) 3 - Prípravky na odstraňovanie vodného kameňa; prípravky na zmäkčovanie vody; odmasťovacie prípravky; sóda na pranie; namáčacie a predpievacie prípravky; detergenty; pracie prípravky; zjasňovacie prípravky; avivážne prípravky; čistiace prípravky na riad, vane, okná - práškové, tekuté; čistiace prípravky na hygienické zariadenia; čistiace prípravky na čistenie okien, sklenených častí nábytku, zrkadiel a TV obrazoviek; kozmetické prípravky pre deti; univerzálny prací prostriedok; univerzálny čistiaci prostriedok; čistiaci prostriedok na sklá automobilov; kozmetické prípravky (voda po holení, sprchovací šampón, šampón na vlasy, dezodorant); čistiaci práškový prostriedok s dezinfekčným účinkom; prací práškový prostriedok s dezinfekčným účinkom; pena do kúpeľa; čistiaci a leštiaci prostriedok na karosérie automobilov.

5 - Dezinfekčné prostriedky; hygienické výrobky na lekárske použitie.

(540)



(591) červená

(731) Ivanič František, Ing., "FALOB", Kukučínova 16, 821 09 Bratislava, SK;

(740) Bachratá Magdaléna, Mgr., Bratislava, SK;

(210) 3130-2004

(220) 29.10.2004

8 (511) 31, 35, 39

(511) 31 - Zelenina čerstvá, ovocie čerstvé.

35 - Maloobchodná činnosť s ovocím a zeleninou.

39 - Doprava nákladná, kamiónová, dovoz, doprava, skladovanie.

(540)



(591) oranžová, čierna, biela

(731) VVISS, spol. s r. o., Kostolanská 2/540, 922 42 Madunice, SK;

(210) 3203-2004

(220) 9.11.2004

8 (511) 3

(511) 3 - Kozmetika, najmä očný mejkap.

(540) FABULASH

(731) REVLON (SUISSE) S. A., Badenerstrasse 116, CH-8952 Schlieren, CH;

(740) Tomeš Pavol, Ing., Bratislava, SK;

(210) 3206-2004

(220) 10.11.2004

8 (511) 9, 16, 35

(511) 9 - Kalkulačky, magnetické a optické nosiče údajov, optické a magnetické disky, videokazety, videopásky, výpočtová a kancelárska technika, počítačové (logaritmické) pravítka, pravítka, akumulátory, elektrické batérie.

16 - Farby ako školské pomôcky, gumy a lepidlá na kancelárske potreby, kalendáre, kancelárske potreby s výnimkou nábytku, výrobky z kartónu a lepenky, knihy, knižné záložky a zarážky, lepiace pásky na kancelárske účely a použitie v domácnosti, mapy, modelovacie materiály, obaly ako papiernický tovar, papier sa ostatné papiernické výrobky uvedené v tejto triede, písacie a školské potreby uvedené v tejto triede, tlačoviny, toaletný papier.

35 - Sprostredkovanie obchodu s uvedenými tovarmi v triede 9 a 16.

(540) Memoris - Precious

(731) Ing. Norbert Pecháč - ZETAX, kpt. Jaroša 45, 927 01 Šaľa, SK;

(210) 3207-2004

(220) 10.11.2004

8 (511) 35, 36

(511) 35 - Obchodné alebo podnikateľské poradenstvo, pomoc pri riadení obchodnej činnosti, účtovníctvo. 36 - Finančné analýzy, finančné informácie, finančné poradenstvo, finančné konzultačné služby, sprostredkovanie záruk.

(540)



(591) modrá, biela

(731) FINCONA, a. s., Kapitulská 16, 811 01 Bratislava, SK;

(210) 3208-2004

(220) 11.11.2004

8 (511) 12, 35, 39, 41, 43

(511) 12 - Automobilové obývacie prívesy, automobily, batožinové nosiče na vozidlá, bicykle, motocykle, jachty, lode, loďky, lôžka pre dopravné prostriedky, obytné automobily, trojkolky, vlečné vozidlá, ťahače, vodné dopravné prostriedky, zájazdové autobusy, športové autá, člny.

35 - Reklamné agentúry, kancelárie zaoberajúce sa dovozom a vývozom, komerčné informačné kancelárie, kopírovanie, marketingové štúdie, obchodný alebo podnikateľský prieskum, obchodný manažment a podnikové poradenstvo, organizovanie komerčných alebo reklamných výstav a veľtrhov, pomoc pri riadení obchodnej činnosti, príprava inzertných stĺpcov, reklama, reklamné agentúry, rozširovanie reklamných oznamov, prenájom reklamných plôch, rozširovanie reklamných alebo inzertných oznamov, vydávanie a aktualizovanie reklamných materiálov.

39 - Doručovanie novín a časopisov, informácie o preprave, organizovanie ciest, organizovanie exkurzií, organizovanie okružných výletov, prenájom automobilov a obytných prívesov, prenájom miesta na parkovanie, sprevádzanie turistov, turistické kancelárie s výnimkou kancelárií poskytujúcich rezerváciu hotelového ubytovania, turistické prehliadky, zájazdy (rezervácia).

41 - Fotografická reportáž, fotografovanie, informácie o možnostiach rekreácie, informácie o možnostiach zábavy, informácie o výchove a vzdelávaní, služby v kempingoch so športovým programom, klubové služby (výchovno-zábavné), kluby zdravia (telesné cvičenia), organizovanie a vedenie kongresov, organizovanie a vedenie seminárov, organizovanie kultúrnych alebo vzdelávacích výstav, organizovanie športových súťaží, organizovanie živých vystúpení, požičovanie športového výstroja s výnimkou dopravných prostriedkov, služby prázdninových táborov (zábava), vydávanie kníh, vydávanie textov s výnimkou reklamných alebo náborových, zábava, pobavenie.

43 - Hotelierske služby, jedálne a závodné jedálne, kaviarne, motelové služby, penzióny, poskytovanie prechodného ubytovania, prenájom turistických stanov, prevádzkovanie hotelového ubytovania, prevádzkovanie kempingov, prázdninové tábory (ubytovacie služby), rezervovanie prechodného ubytovania, reštaurácie (samoobslužné), reštaurácie (jedálne), turistické ubytovne, ubytovacie kancelárie (hotely, penzióny), prenájom prechodného ubytovania.

(540)



(731) Dagmar Beleščáková - SLOVPAT, Námestie Slobody 6, 921 01 Piešťany, SK;

(740) Beleščák Ladislav, Ing., Piešťany, SK;

(210) 3209-2004

(220) 11.11.2004

8 (511) 12, 35, 39, 41, 43

(511) 12 - Automobilové obývacie prívesy, automobily, batožinové nosiče na vozidlá, bicykle, motocykle, jachty, lode, loďky, lôžka pre dopravné prostriedky, obytné automobily, trojkolky, vlečné vozidlá, ťahače, vodné dopravné prostriedky, zájazdové autobusy, športové autá, člny.

35 - Reklamné agentúry, kancelárie zaoberajúce sa dovozom a vývozom, komerčné informačné kancelárie, kopírovanie, marketingové štúdie, obchodný alebo podnikateľský prieskum, obchodný manažment a podnikové poradenstvo, organizovanie komerčných alebo reklamných výstav a veľtrhov, pomoc pri riadení obchodnej činnosti, príprava inzertných stĺpcov, reklama, reklamné agentúry, rozširovanie reklamných oznamov, prenájom reklamných plôch, rozširovanie reklamných alebo inzertných oznamov, vydávanie a aktualizovanie reklamných materiálov.

39 - Doručovanie novín a časopisov, informácie o preprave, organizovanie ciest, organizovanie exkurzií, organizovanie okružných výletov, prenájom automobilov a obytných prívesov, prenájom miesta na parkovanie, sprevádzanie turistov, turistické kancelárie s výnimkou kancelárií poskytujúcich rezerváciu hotelového ubytovania, turistické prehliadky, zájazdy (rezervácia).

41 - Fotografická reportáž, fotografovanie, informácie o možnostiach rekreácie, informácie o možnostiach rozptýlenia, informácie o možnostiach zábavy, informácie o výchove a vzdelávaní, služby v kempingoch so športovým programom, klubové služby (výchovno-zábavné), kluby zdravia (telesné cvičenia), organizovanie a vedenie kongresov, organizovanie a vedenie seminárov, organizovanie kultúrnych alebo vzdelávacích výstav, organizovanie športových súťaží, organizovanie živých vystúpení, požičovanie športového výstroja s výnimkou dopravných prostriedkov, služby prázdninových táborov (zábava), vydávanie kníh, vydávanie textov s výnimkou reklamných alebo náborových, zábava, pobavenie.

43 - Hotelierske služby, jedálne a závodné jedálne, kaviarne, motelové služby, penzióny, poskytovanie prechodného ubytovania, prenájom turistických stanov, prevádzkovanie hotelového ubytovania, prevádzkovanie kempingov, prázdninové tábory (ubytovacie služby), rezervovanie prechodného ubytovania, reštaurácie (samoobslužné), reštaurácie (jedálne), turistické ubytovne, ubytovacie kancelárie (hotely, penzióny), prenájom prechodného ubytovania.

(540)



(731) Dagmar Beleščáková - SLOVPAT, Námestie Slobody 6, 921 01 Piešťany, SK;

(740) Beleščák Ladislav, Ing., Piešťany, SK;

(210) 3211-2004

(220) 11.11.2004

8 (511) 29, 40

(511) 29 - Výrobky mäsové, mäsovo-zeleninové, mäsovo-sójové, vrátane polotovarov, údeniny, párky, konzervované potraviny - mäsové, mäsovo-zeleninové, mäsovo-sójové, hotové jedlá a polotovary pripravené z uvedených surovín triedy 29. 40 - Spracovanie mäsa pre tretie osoby, konzervovanie potravín, údenie potravín, najmä mäsa a mäsových výrobkov.

(540)



## Opekačky

(731) PM Zbrojníky, s. r. o., Skuteckého 23, 974 01 Banská Bystrica, SK;

(740) Bachratá Magdaléna, Mgr., Bratislava, SK;

(210) 3212-2004

(220) 11.11.2004

8 (511) 29, 40

(511) 29 - Výrobky mäsové, mäsovo-zeleninové, mäsovo-sójové, vrátane polotovarov, údeniny, párky, konzervované potraviny - mäsové, mäsovo-zeleninové, mäsovo-sójové, hotové jedlá a polotovary pripravené z uvedených surovín triedy 29. 40 - Spracovanie mäsa pre tretie osoby, konzervovanie potravín, údenie potravín, najmä mäsa a mäsových výrobkov.

(540)



(731) PM Zbrojníky, s. r. o., Skuteckého 23, 974 01 Banská Bystrica, SK;

(740) Bachratá Magdaléna, Mgr., Bratislava, SK;

(210) 3213-2004

(220) 11.11.2004

8 (511) 29, 40

(511) 29 - Výrobky mäsové, mäsovo-zeleninové, mäsovo-sójové, vrátane polotovarov, údeniny, párky, konzervované potraviny - mäsové, mäsovo-zeleninové, mäsovo-sójové, hotové jedlá a polotovary pripravené z uvedených surovín triedy 29. 40 - Spracovanie mäsa pre tretie osoby, konzervovanie potravín, údenie potravín, najmä mäsa a mäsových výrobkov.

(540)



(731) PM Zbrojníky, s. r. o., Skuteckého 23, 974 01 Banská Bystrica, SK;

(740) Bachratá Magdaléna, Mgr., Bratislava, SK;

(210) 3214-2004

(220) 11.11.2004

8 (511) 29, 40

(511) 29 - Výrobky mäsové, mäsovo-zeleninové, mäsovo-sójové, vrátane polotovarov, údeniny, párky, konzervované potraviny - mäsové, mäsovo-zeleninové, mäsovo-sójové, hotové jedlá a polotovary pripravené z uvedených surovín triedy 29. 40 - Spracovanie mäsa pre tretie osoby, konzervovanie potravín, údenie potravín, najmä mäsa a mäsových výrobkov.

(540)



(731) PM Zbrojníky, s. r. o., Skuteckého 23, 974 01 Banská Bystrica, SK;

(740) Bachratá Magdaléna, Mgr., Bratislava, SK;

(210) 3215-2004

(220) 11.11.2004

8 (511) 29

(511) 29 - Jogurt, kefír, arašidové maslo, kokosové maslo, mliečne nápoje s vysokým obsahom mlieka, mliečne výrobky, mlieko, smotana, syry, šľahačka.

(540)

## Brumko

(731) TESCO STORES SR, a. s., Kamenné nám. 1/A, 815 61 Bratislava, SK;

(210) 3218-2004

(220) 11.11.2004

8 (511) 32

(511) 32 - Minerálne a sytené vody a iné nealkoholické nápoje; ovocné nápoje a ovocné šťavy; sirupy, prášky a iné prípravky na výrobu nápojov.

(540) KOOL-AID

(731) KRAFT FOODS HOLDINGS, INC., Three Lakes Drive, Northfield, Illinois 60093, US;

(740) Žovicová Viera, Mgr., Bratislava, SK;

**(210) 3220-2004**

(220) 11.11.2004

**8 (511) 14, 25, 40**

(511) 14 - Manžetové gombíky.

25 - Bielizeň; košeľe; odevy; kostýmy, obleky; konfekcia; kravaty; nohavice; sukne; kabáty; saka, bundy.

40 - Dámske kračírstvo, šitie; pánske kračírstvo, šitie.

**(540) Tom Steed**

(731) Viktor Klemon - Výroba odevnej konfekcie, Moyzesova 3, 908 51 Holíč, SK;

**(210) 3222-2004**

(220) 11.11.2004

**8 (511) 30**

(511) 30 - Múka a výrobky z obilia, chlieb, pekárske výrobky, cukrárske výrobky, najmä torty, múčniky.

**(540)**

(731) DOBRÝ CHLEBÍK a. s., Mýtina 19, 902 01 Pezinok, SK;

(740) Záthurecký Eugen, JUDr., Banská Bystrica, SK;

**(210) 3223-2004**

(220) 11.11.2004

**8 (511) 30**

(511) 30 - Múka a výrobky z obilia, chlieb, pekárske výrobky, cukrárske výrobky, najmä torty, múčniky.

**(540)**

(591) biela, žltá, béžová, oranžová, hnedá, tehlová, modrozelená

(731) DOBRÝ CHLEBÍK a. s., Mýtina 19, 902 01 Pezinok, SK;

(740) Záthurecký Eugen, JUDr., Banská Bystrica, SK;

**(210) 3224-2004**

(220) 11.11.2004

**8 (511) 30**

(511) 30 - Múka a výrobky z obilia, chlieb, pekárske výrobky, cukrárske výrobky, najmä torty, múčniky.

**(540)**

(591) biela, žltá, béžová, hnedá, tehlová, modrozelená

(731) DOBRÝ CHLEBÍK a. s., Mýtina 19, 902 01 Pezinok, SK;

(740) Záthurecký Eugen, JUDr., Banská Bystrica, SK;

**(210) 3225-2004**

(220) 11.11.2004

**8 (511) 30**

(511) 30 - Múka a výrobky z obilia, chlieb, pekárske výrobky, cukrárske výrobky, najmä torty, múčniky.

**(540)**

(731) DOBRÝ CHLEBÍK a. s., Mýtina 19, 902 01 Pezinok, SK;

(740) Záthurecký Eugen, JUDr., Banská Bystrica, SK;

**(210) 3226-2004**

(220) 11.11.2004

**8 (511) 30**

(511) 30 - Múka a výrobky z obilia, chlieb, pekárske výrobky, cukrárske výrobky, najmä torty, múčniky.

**(540)**

(591) biela, žltá, béžová, hnedá, tehlová, modrozelená

(731) DOBRÝ CHLEBÍK a. s., Mýtina 19, 902 01 Pezinok, SK;

(740) Záthurecký Eugen, JUDr., Banská Bystrica, SK;

**(210) 3227-2004**

(220) 11.11.2004

**8 (511) 30**

(511) 30 - Múka a výrobky z obilia, chlieb, pekárske výrobky, cukrárske výrobky, najmä torty, múčniky.

**(540)**

(731) DOBRÝ CHLEBÍK a. s., Mýtina 19, 902 01 Pezinok, SK;

(740) Záthurecký Eugen, JUDr., Banská Bystrica, SK;

**(210) 3228-2004**

(220) 24.11.2004

**8 (511) 39, 41, 43**

(511) 39 - Organizovanie ciest, preprava turistov.

41 - Rekreačia.

43 - Rezervácia hotelov.

**(540) PRVÁ NÍZKONÁKLADOVÁ CESTOVNÁ KANCELÁRIA ALEX TOUR**

(731) ALEX TOUR, s. r. o., Gazdovský rad 41, 931 01 Šamorín, SK;

**(210) 3238-2004**

(220) 12.11.2004

**8 (511) 9, 35, 38, 41, 42**

(511) 9 - Nosiče údajov magnetické; nosiče údajov optické; optické a magnetické disky; optické vlákna; modemy; počítače; počítačový softvér; zariadenia na spracovanie údajov; výpočtová a kancelárska technika.

35 - Automatizované spracovanie dát; zbieranie údajov do počítačových databáz; zoradovanie údajov v počítačových databázach; poskytovanie reklamných služieb; sprostredkovanie obchodu s tovarom pomocou telekomunikačnej a výpočtovej techniky.

38 - Prenos údajov mimo jednotnej telekomunikačnej siete; prenos údajov s pridanou hodnotou; prenos správ a obrazových informácií pomocou počítača; komunikácia pomocou počítačových terminálov; počítačová komunikácia; elektronická pošta; prenájom zariadení na prenos informácií; poskytovanie užívateľského prístupu do svetovej počítačovej siete; sieťová komunikácia; poskytovanie verejných telekomunikačných služieb.

41 - Školiaca činnosť v oblasti výpočtovej techniky.

42 - Poradenské služby v oblasti výpočtovej techniky; prenájom prístupového času k počítačovým databázam; obnovovanie počítačových databáz; prenájom počítačov; prenájom počítačového softvéru; vypracovávanie programov na hromadné spracovanie dát; aktualizácia, inštalácia počítačových programov; host'ovanie na počítačových stránkach; návrh počítačových systémov; počítačové programovanie; poradenstvo v oblasti počítačového hardvéru.

**(540) GoDial**

(731) Slovanet, a. s., Záhradnícka 151, 821 08 Bratislava, SK;

(740) Máčajová Mária, Ing., Nitra, SK;

**(210) 3239-2004**

(220) 12.11.2004

**8 (511) 9, 35, 38, 41, 42**

(511) 9 - Nosiče údajov magnetické; nosiče údajov optické; optické a magnetické disky; optické vlákna; modemy; počítače; počítačový softvér; zariadenia na spracovanie údajov; výpočtová a kancelárska technika.

35 - Automatizované spracovanie dát; zbieranie údajov do počítačových databáz; zoradovanie údajov v počítačových databázach; poskytovanie reklamných služieb; sprostredkovanie obchodu s tovarom pomocou telekomunikačnej a výpočtovej techniky.

38 - Prenos údajov mimo jednotnej telekomunikačnej siete; prenos údajov s pridanou hodnotou; prenos správ a obrazových informácií pomocou počítača; komunikácia pomocou počítačových terminálov; počítačová komunikácia; elektronická pošta; prenájom zariadení na prenos informácií; poskytovanie užívateľského prístupu do svetovej počítačovej siete; sieťová komunikácia; poskytovanie verejných telekomunikačných služieb.

41 - Školiaca činnosť v oblasti výpočtovej techniky.

42 - Poradenské služby v oblasti výpočtovej techniky; prenájom prístupového času k počítačovým databázam; obnovovanie počítačových databáz; prenájom počítačov; prenájom počítačového softvéru; vypracovávanie programov na hromadné spracovanie dát; aktualizácia, inštalácia počítačových programov; host'ovanie na počítačových stránkach; návrh počítačových systémov; počítačové programovanie; poradenstvo v oblasti počítačového hardvéru.

**(540) FlexiDSL**

(731) Slovanet, a. s., Záhradnícka 151, 821 08 Bratislava, SK;

(740) Máčajová Mária, Ing., Nitra, SK;

**(210) 3240-2004**

(220) 12.11.2004

**8 (511) 29**

(511) 29 - Mlieko, mliečne výrobky, zakvasené plnotučné mlieko.

**(540)**

(591) biela, žltá, zelená

(731) Friesland Slovensko, a. s., Cabajská 10, 950 22 Nitra, SK;

(740) Máčajová Mária, Ing., Nitra, SK;

**(210) 3241-2004**

(220) 12.11.2004

**8 (511) 38, 41, 42**

(511) 38 - Šírenie informácií verejnými dátovými sieťami, napr. prostredníctvom internetu, najmä šírenie informácií spojených s výučbou vedenia motorových vozidiel.

41 - Usporadúvanie odborných kurzov, školení a iných vzdelávacích akcií slúžiacich na zvýšenie a zdokonalenie odbornej spôsobilosti na ovládanie dopravných prostriedkov vrátane lektorskej činnosti, výučba a vedenie motorových vozidiel, letecké školy, lodné školy, príprava budúcich učiteľov autoškôl vrátane ich doškolovania, doškolovalacie programy pre mladých vodičov, pre vodičov s častejším výskytom nehôd a pre vodičov seniorov vrátane praktického výcviku, organizovanie a vedenie kolokvií, konferencií, kongresov, seminárov, sympózií, spoločenských, športových, turistických, ekologických a kultúrnych akcií a slávností, prevádzka detských dopravných ihrísk.



42 - Výskum v oblasti dopravy, vývojová činnosť smerujúca k zníženiu dopravnej nehodovosti vrátane poradenských služieb.

(540)



- (591) zelená, červená  
 (731) Robert Kotál - Řidičský a dopravní institut, Mladoboleslavská 902, 197 21 Praha, CZ;  
 (740) Kajabová Monika, JUDr., Bratislava, SK;

(210) 3242-2004

(220) 12.11.2004

8 (511) 9, 16, 35, 41

(511) 9 - Informačné produkty typu časopisov a kníh na magnetických, elektronických a optických nosičoch a s tým súvisiaci softvér, hardvér, aj multimediálne aplikácie a 3D animácie, elektronické časopisy a knihy upravené na prezentáciu v počítačových sieťach.

16 - Časopisy, knihy v podobe periodických aj neperiodických publikácií, periodiká, formuláre, fotografie, grafické reprodukcie, kalendáre, katalógy, knihy, komiksy, noviny, odtlačky, periodiká, plagáty, pohľadnice, prospekty, školské potreby, tlačivá, tlačoviny.

35 - Pomoc pri prevádzke a obchode, poskytovanie informačných a reklamných služieb v oblasti elektronických a papierových médií, akvizičná činnosť v oblasti reklamy.

41 - Nakladateľstvo a vydavateľstvo periodických aj neperiodických publikácií v elektronickej a tlačenej podobe, organizovanie kultúrnych alebo vzdelávacích výstav, školení, vyučovania, vzdelávacie informácie, vzdelávanie.

(540)



- (591) čierna, modrá  
 (731) Robert Kotál - Řidičský a dopravní institut, Mladoboleslavská 902, 197 21 Praha, CZ;  
 (740) Kajabová Monika, JUDr., Bratislava, SK;

(210) 3243-2004

(220) 12.11.2004

8 (511) 9, 38, 41, 42

(511) 9 - Nosiče informácií v rozsahu tejto triedy, ako napr. audiovizuálne zariadenia na výučbu, najmä spojené s výučbou vedenia motorových vozidiel, softvérové produkty.

38 - Šírenie informácií verejnými dátovými sieťami, napr. prostredníctvom internetu, najmä šírenie informácií spojených s výučbou vedenia motorových vozidiel.

41 - Výučba vedenia motorových vozidiel vrátane praktického výcviku, výchovná, zábavná, školiaca, športová a kultúrna činnosť, ako organizovanie a vedenie kolokvií, konferencií, kongresov, seminárov, sympózií, spoločenských, športových, turistických, ekologických a kultúr-

nych akcií a slávností, služby spojené s digitálnym spracovaním obrazu, pomoc pri výbere povolania, prenájom kinematografických filmov.

42 - Návrhy a vývoj softvéru, vrátane poradenských služieb.

(540)



- (731) Robert Kotál - Řidičský a dopravní institut, Mladoboleslavská 902, 197 21 Praha, CZ;  
 (740) Kajabová Monika, JUDr., Bratislava, SK;

(210) 3244-2004

(220) 12.11.2004

8 (511) 35, 41

(511) 35 - Personálne poradenstvo, prieskum trhu, príprava a výpočet miezd a príprava výplatných listín, nábor a výber zamestnancov, výber osôb pomocou psychologických testov, zbieranie údajov do počítačovej databázy uchádzačov, zoraďovanie údajov v počítačovej databáze uchádzačov, vyhľadávanie informácií v počítačových súboroch pre zákazníkov, vydávanie reklamných alebo náborových textov.

41 - Zverejňovanie textov, vydávanie textov s výnimkou reklamných a náborových, vydávanie kníh, pomoc pri výbere povolania, poradenstvo v oblasti vzdelávania, vzdelávanie, organizovanie a vedenie konferencií, školenia, organizovanie a vedenie seminárov.

(540)



- (731) HRman, s. r. o., Prešovská 41, 949 01 Nitra, SK;

(210) 3245-2004

(220) 12.11.2004

8 (511) 35, 41

(511) 35 - Personálne poradenstvo, prieskum trhu, príprava a výpočet miezd a príprava výplatných listín, nábor a výber zamestnancov, výber osôb pomocou psychologických testov, zbieranie údajov do počítačovej databázy uchádzačov, zoraďovanie údajov v počítačovej databáze uchádzačov, vyhľadávanie informácií v počítačových súboroch pre zákazníkov, vydávanie reklamných alebo náborových textov.

41 - Zverejňovanie textov, vydávanie textov s výnimkou reklamných a náborových, vydávanie kníh, pomoc pri výbere povolania, poradenstvo v oblasti vzdelávania, vzdelávanie, organizovanie a vedenie konferencií, školenia, organizovanie a vedenie seminárov.

(540)



- (591) modrá, čierna  
 (731) HRman, s. r. o., Prešovská 41, 949 01 Nitra, SK;

(210) 3247-2004

(220) 12.11.2004

8 (511) 34

(511) 34 - Tabakové výrobky.

(540) **KING EDWARD**

(731) Swisher International, Incorporated a Delaware Corporation, 459 East 16th Street, Jacksonville, FL 32206, US;

(740) Čechvalová Dagmar, Bratislava, SK;

(210) 3251-2004

(220) 14.11.2004

8 (511) 16, 35, 36

(511) 16 - Tlačoviny, knihy a tlačené publikácie, časopisy, noviny, brožúry, sprievodcovia a príručky, všetko v súvislosti s nehnuteľnosťami; príručky o nehnuteľnostiach; správy o nehnuteľnostiach; tlačené tabuľky, grafy, diagramy, schémy a príručky vytvorené z uvedených informácií.

35 - Poradenské a konzultačné služby v obchodnej činnosti; poskytovanie obchodných alebo podnikateľských informácií; marketing; marketingové štúdie; obchodný alebo podnikateľský prieskum; prieskum verejnej mienky; prieskum trhu; analýzy nákladov; hospodárske (ekonomické) predpovede; zostavovanie výpisov z účtov; vedenie kartoték v počítači; zbieranie údajov do centrálnej kartotéky; vzťahy s verejnosťou (prieskum vzťahov medzi podnikmi, inštitúciami a spoločenským prostredím; organizovanie výstav na komerčné alebo reklamné účely; predvádzanie tovaru na reklamné účely a podporu predaja; vylepovanie plagátov; rozširovanie reklamných alebo inzertných oznamov; rozširovanie reklamných materiálov zákazníkom (letáky, prospekty, tlačivá, vzorky); zasielanie reklamných materiálov zákazníkom; vydávanie a aktualizovanie reklamných materiálov; uverejňovanie reklamných textov; prenájom reklamných plôch; vydávanie reklamných alebo náborových textov; rozhlasová reklama; televízne reklamy; reklamná, inzertná a propagačná činnosť prostredníctvom akéhokoľvek média, prostredníctvom telefónnej siete, dátovej siete, informačnej siete, elektronickej siete, komunikačnej siete alebo počítačovej siete; poskytovanie informácií a iných informačných produktov komerčného alebo reklamného charakteru, multimediálnych informácií komerčného alebo reklamného charakteru; komerčné využitie internetu na poskytovanie služieb patriacich do tejto triedy; on-line inzercia, portfólio obchodného manažmentu, zahraničná obchodná činnosť.

36 - Realitná kancelária; sprostredkovanie nákupu, predaja a prenájmu nehnuteľností; oceňovanie a odhady nehnuteľností; prenájom nehnuteľností; správcovstvo; správa nehnuteľností; sprostredkovanie nehnuteľností; vedenie nájomných domov; prenájom izieb a bytov; organizovanie dobročinných zbierok; kapitálové investície; garancie, záruky, kaucie; klíring (zúčtovávanie vzájomných pohľadávok a záväzkov - bezhotovostné platenie); úschovné služby, úschova v bezpečnostných schránkach; pôžičky (financovanie); daňové odhady (služby); finančné odhady a oceňovanie (poisťovníctvo, bankovníctvo, nehnuteľ-

ností); konateľstvo, zastupiteľstvo; správcovstvo; služby v oblasti finančnictva; finančné riadenie; záručné pôžičky; hypotéky, poskytovanie pôžičiek; finančné poradenstvo; konzultačné služby v oblasti financií; elektronický prevod kapitálu; platobné prevody vykonávané elektronicky; finančné informácie; finančné makléřstvo; portfólio finančného manažmentu; operačný lízing; zmenárenská činnosť; faktoring a forrajting.

(540)



(731) Hudzovičová Beata, Nitrianska realitná kancelária, Štefánikova 43, 949 01 Nitra, SK;

(740) Neuschl Vladimír, Mgr. Ing., Bratislava, SK;

(210) 3252-2004

(220) 14.11.2004

8 (511) 16, 35, 36

(511) 16 - Tlačoviny, knihy a tlačené publikácie, časopisy, noviny, brožúry, sprievodcovia a príručky, všetko v súvislosti s nehnuteľnosťami; príručky o nehnuteľnostiach; správy o nehnuteľnostiach; tlačené tabuľky, grafy, diagramy, schémy a príručky vytvorené z uvedených informácií.

35 - Poradenské a konzultačné služby v obchodnej činnosti; poskytovanie obchodných alebo podnikateľských informácií; marketing; marketingové štúdie; obchodný alebo podnikateľský prieskum; prieskum verejnej mienky; prieskum trhu; analýzy nákladov; hospodárske (ekonomické) predpovede; zostavovanie výpisov z účtov; vedenie kartoték v počítači; zbieranie údajov do centrálnej kartotéky; vzťahy s verejnosťou (prieskum vzťahov medzi podnikmi, inštitúciami a spoločenským prostredím; organizovanie výstav na komerčné alebo reklamné účely; predvádzanie tovaru na reklamné účely a podporu predaja; vylepovanie plagátov; rozširovanie reklamných alebo inzertných oznamov; rozširovanie reklamných materiálov zákazníkom (letáky, prospekty, tlačivá, vzorky); zasielanie reklamných materiálov zákazníkom; vydávanie a aktualizovanie reklamných materiálov; uverejňovanie reklamných textov; prenájom reklamných plôch; vydávanie reklamných alebo náborových textov; rozhlasová reklama; televízne reklamy; reklamná, inzertná a propagačná činnosť prostredníctvom akéhokoľvek média, prostredníctvom telefónnej siete, dátovej siete, informačnej siete, elektronickej siete, komunikačnej siete alebo počítačovej siete; poskytovanie informácií a iných informačných produktov komerčného alebo reklamného charakteru, multimediálnych informácií komerčného alebo reklamného charakteru; komerčné využitie internetu na poskytovanie služieb patriacich do tejto triedy; on-line inzercia, portfólio obchodného manažmentu, zahraničná obchodná činnosť.

36 - Realitná kancelária; sprostredkovanie nákupu, predaja a prenájmu nehnuteľností; oceňovanie a odhady nehnuteľností; prenájom nehnuteľností; správcovstvo; správa nehnuteľností; sprostredkovanie nehnuteľností; vedenie nájomných domov; prenájom izieb a bytov; organizovanie dobročinných zbierok; kapitálové investície; garancie, záruky, kaucie; clearing (zúčtovávanie vzájomných pohľadávok a záväzkov - bezhotovostné platenie); úschovné služby, úschova v bezpečnostných schránkach; pôžičky (financovanie); daňové odhady (služby); finančné odhady a oceňovanie (poisťovníctvo, bankovníctvo, nehnuteľností); konateľstvo, zastupiteľstvo; správcovstvo; služby v oblasti finančníctva; finančné riadenie; záručné pôžičky; hypotéky, poskytovanie pôžičiek; finančné poradenstvo; konzultačné služby v oblasti financií; elektronický prevod kapitálu; platobné prevody vykonávané elektronic-ky; finančné informácie; finančné maklérsstvo; portfólio finančného manažmentu; operačný leasing; zmenárenská činnosť; faktoring a forfaiting.

(540)



(731) Hudzovičová Beata, Nitrianska realitná kancelária, Štefánikova č. 43, 949 01 Nitra, SK;  
(740) Neuschl Vladimír, Mgr. Ing., Bratislava, SK;

(210) 3257-2004

(220) 15.11.2004

8 (511) 42

(511) 42 - Spravovanie autorských práv.

(540)



(591) modrá, biela, čierna

(731) Slovenský ochranný zväz autorský pre práva k hudobným dielam, Rastislavova 3, 821 08 Bratislava, SK;

(210) 3258-2004

(220) 15.11.2004

8 (511) 42

(511) 42 - Spravovanie autorských práv.

(540)



(591) modrá, biela, čierna

(731) Slovenský ochranný zväz autorský pre práva k hudobným dielam, Rastislavova 3, 821 08 Bratislava, SK;

(210) 3259-2004

(220) 15.11.2004

8 (511) 42

(511) 42 - Spravovanie autorských práv.

(540)



(591) modrá, biela

(731) Slovenský ochranný zväz autorský pre práva k hudobným dielam, Rastislavova 3, 821 08 Bratislava, SK;

(210) 3260-2004

(220) 15.11.2004

8 (511) 42

(511) 42 - Spravovanie autorských práv.

(540)



(731) Slovenský ochranný zväz autorský pre práva k hudobným dielam, Rastislavova 3, 821 08 Bratislava, SK;

(210) 3261-2004

(220) 15.11.2004

8 (511) 35

(511) 35 - Prenájom predajných automatov, maloobchodný predaj ochranných návlekov na obuv z predajných automatov.

(540) **Zbigniew Kogut - SLOVPOL**

**Mariusz Koj - SLOVPOL**

(731) Zbigniew Kogut - SLOVPOL, Mierová 1966/6, 026 01 Dolný Kubín, SK; Mariusz Koj - SLOVPOL, Mierová 1966/6, 026 01 Dolný Kubín, SK;

(210) 3263-2004

(220) 15.11.2004

8 (511) 29, 30

(511) 29 - Dreň ovocná mrazená, mrazené ovocie, mliečne výrobky mrazené.  
30 - Zmrzlina, šerbety zmrzlina, ľad na osvieženie, jogurty mrazené.

(540) **Čierny eskimák**

(731) FROST, s. r. o., Jesenná 12, 080 05 Prešov, SK;

**(210) 3264-2004**

(220) 15.11.2004

**8 (511) 29, 30**

(511) 29 - Dreň ovocná mrazená, mrazené ovocie, mliečne výrobky mrazené.

30 - Zmrzliny, šербety zmrzliny, ľad na osvieženie, jogurty mrazené.

**(540) Frost Frostík**

(731) FROST, s. r. o., Jesenná 12, 080 05 Prešov, SK;

**(210) 3265-2004**

(220) 15.11.2004

**8 (511) 29, 30**

(511) 29 - Dreň ovocná mrazená, mrazené ovocie, mliečne výrobky mrazené.

30 - Zmrzliny, šербety zmrzliny, ľad na osvieženie, jogurty mrazené.

**(540) Lafrost**

(731) FROST, s. r. o., Jesenná 12, 080 05 Prešov, SK;

**(210) 3267-2004**

(220) 15.11.2004

**8 (511) 13, 28, 41**

(511) 13 - Strelné zbrane, vzduchové pištole a zbrane, športové strelné zbrane a zbrane kategórie D, príslušenstvo k týmto zbraniam, ich súčasti, munícia a strelivo do týchto zbraní.

28 - Hračky a hry, makety, atrapy, repliky a modely zbraní, ich súčasti a munícia do týchto makiet a replík.

41 - Strelecké súťaže a závody, verejné vystúpenia a predvádzanie zbraní, modelov a replík zbraní a vojenskej techniky, rekonštrukcie a verejné predvádzanie historických súbojov a bitiek, súťaže s tematikou zbraní a vojenstva.

**(540)**

(731) ACTION SPORTS, s. r. o., Rovniakova 13, 851 03 Bratislava, SK;

**(210) 3273-2004**

(220) 15.11.2004

**8 (511) 12, 35, 39**

(511) 12 - Autá, automobily, nákladné vozidlá, kamióny, ťahacie motory, motory do pozemných vozidiel, automobilové podvozky, rámy, automobilové reťaze, kolesá automobilov, ráfy, pneumatiky, plášte na pneumatiky, opravárske náradie na opravu pneumatík, napínače na špice, vlečné vozidlá, ťahače, chladiace vozy, vyklápače, vyklápacie vozíky, bočné príviesné vozíky, dvojkolesové vozíky, vozíky na manipuláciu s tovarom, zdvižné vozíky.

35 - Sprostredkovanie obchodu s tovarom, maloobchodná činnosť s tovarmi prihlasovanými v triede 12, obchodný alebo podnikateľský prieskum, odborné obchodné poradenstvo, poskytovanie obchodných a podnikateľských informácií,

kancelárie zaoberajúce sa dovozom a vývozom, prenájom reklamných plôch, zásobovacie služby pre tretie osoby.

39 - Služby v doprave a preprave, doprava nákladná, kamiónová, automobilová preprava, sprostredkovanie prepravy, informácie o doprave a preprave, doprava lodná, trajektová, doručovanie tovaru, preprava cenností, kuriérske služby, sťahovanie nábytku, organizovanie ciest, prenájom automobilov, vozidiel, dopravných prostriedkov, požičkovanie nosičov na autá, prenájom skladovacích kontajnerov, prenájom skladov, prenájom miesta na parkovanie, balenie tovaru, preprava a skladovanie odpadu, skladovanie, uskladnenie tovaru, vlečenie alebo ťahanie dopravného prostriedku pri poruchách.

**(540) VÁŠ TOVAR NA SPOLAHLIVÝCH KOLESÁCH**

(731) STABO, s. r. o., Partizánska cesta 97, 974 01 Banská Bystrica, SK;

**(210) 3274-2004**

(220) 15.11.2004

**8 (511) 9, 16, 41**

(511) 9 - Elektronický prekladový vreckový slovník, kompaktné disky, nosiče dát, magnetické a optické nosiče údajov, záznamové disky, magnetické disky, videokazety, optické disky, diazopozitívy, exponované filmy, elektronické publikácie stiahnuté z telekomunikačnej siete, zariadenia a prístroje na prenos, reprodukciu alebo záznam zvuku alebo obrazu, počítače, počítačový softvér, prístroje a nástroje fotografické.

16 - Knihy, slovníky, publikácie, príručky, brožúry, tlačoviny, časopisy, prospekty, periodiká, noviny, katalógy, kancelárske obaly, knižné záložky, predmety z kartónu, podložky na písanie, pútače z papiera alebo lepenky, albumy, atlasy, mapy, plagáty, nálepky, písacie potreby, formuláre, fotografie, grafické zobrazenia, obrazy, kalendáre, kancelárske potreby s výnimkou nábytku, papiernický tovar, papierové vlajky, vrecká z papiera alebo plastických materiálov.

41 - Vzdelávanie, vyučovanie, jazykové školy, výučba cudzích jazykov a posunkovej reči, prekladateľské služby, tlmočenie posunkovej reči, školenia, korešpondenčné kurzy, diaľkové štúdium, výcvik a tréning riadiacich a manažérskych zručností, skúšanie a preskúšavanie riadiacich a manažérskych zručností, vydávanie kníh, príručiek a slovníkov, vydávanie periodickej a neperiodickej tlače, časopisov, novín, vydávanie on-line kníh a časopisov v elektronickej podobe, vydávanie zborníkov, výcvik, zverejňovanie textov s výnimkou reklamných, organizovanie a vedenie konferencií, kongresov, seminárov, kolokvií, sympózií, organizovanie kultúrnych alebo vzdelávacích výstav, organizovanie plesov, organizovanie vedomostných, zábavných alebo športových súťaží, zábav, výchovo-zábavné klubové služby, služby pre oddych a rekreáciu, informácie o vzdelávaní, poradenstvo v oblasti vzdelávania, pedagogické informácie, sprostredkovanie uvedených služieb.

**(540) LITE Ukážková hodina angličtiny**

(731) Šturák Pavol, Ing., Bacúrov 81, 962 61 Bacúrov, SK;

**(210) 3275-2004**

(220) 15.11.2004

**8 (511) 9, 16, 41**

(511) 9 - Elektronický prekladový vreckový slovník, kompaktné disky, nosiče dát, magnetické a optické nosiče údajov, záznamové disky, magnetické disky, videokazety, optické disky, diapozitívy, exponované filmy, elektronické publikácie stiahnuté z telekomunikačnej siete, zariadenia a prístroje na prenos, reprodukciu alebo záznam zvuku alebo obrazu, počítače, počítačový softvér, prístroje a nástroje fotografické.

16 - Knihy, slovníky, publikácie, príručky, brožúry, tlačoviny, časopisy, prospekty, periodiká, noviny, katalógy, kancelárske obaly, knižné záložky, predmety z kartónu, podložky na písanie, pútače z papiera alebo lepenky, albumy, atlasy, mapy, plagáty, nálepky, písacie potreby, formuláre, fotografie, grafické zobrazenia, obrazy, kalendáre, kancelárske potreby s výnimkou nábytku, papiernický tovar, papierové vľajky, vrecká z papiera alebo plastických materiálov.

41 - Vzdelávanie, vyučovanie, jazykové školy, výučba cudzích jazykov a posunkovej reči, prekladateľské služby, tlmočenie posunkovej reči, školenia, korešpondenčné kurzy, diaľkové štúdium, výcvik a tréning riadiacich a manažérskych zručností, skúšanie a preskúšavanie riadiacich a manažérskych zručností, vydávanie kníh, príručiek a slovníkov, vydávanie periodickej a neperiodickej tlače, časopisov, novín, vydávanie on-line kníh a časopisov v elektronickej podobe, vydávanie zborníkov, výcvik, zverejňovanie textov s výnimkou reklamných, organizovanie a vedenie konferencií, kongresov, seminárov, kolokvií, sympózií, organizovanie kultúrnych alebo vzdelávacích výstav, organizovanie plesov, organizovanie vedomostných, zábavných alebo športových súťaží, zábav, výchovno-zábavné klubové služby, služby pre oddych a rekreáciu, informácie o vzdelávaní, poradenstvo v oblasti vzdelávania, pedagogické informácie, sprostredkovanie uvedených služieb.

**(540)**

(731) Šturák Pavol, Ing., Bacúrov 81, 962 61 Bacúrov, SK;

**(210) 3276-2004**

(220) 15.11.2004

**8 (511) 7, 11**

(511) 7 - Vrecká do vysávačov, filtre ako časti strojov alebo motorov, filtrovacie stroje, separátory, odlučovače.

11 - Filtre ako časti zariadení pre domácnosť alebo priemysel.

**(540) AG SMF**

(731) E-CENTRUM MCA TRADE, s. r. o., Dolná 5, 927 01 Šaľa, SK;

(740) Kubíny Peter, Bc., Trenčín, SK;

**(210) 3279-2004**

(220) 16.11.2004

**8 (511) 29**

(511) 29 - Syry všetkých druhov, syrové pasty, syrové nátierky.

**(540) NIKA SYROVÝ KRÉM**

(731) NIKA, spol. s r. o., Nová 135, 017 01 Považská Bystrica, SK;

(740) Fajnorová Mária, Ing., Bratislava, SK;

**(210) 3280-2004**

(220) 16.11.2004

**8 (511) 9, 16, 35**

(511) 9 - Kalkulačky; magnetické a optické nosiče údajov; optické a magnetické disky; videokazety; videopásky; výpočtová a kancelárska technika; počítacie (logaritmické) pravítka; pravítka; akumulátory; elektrické batérie.

16 - Farby a školské pomôcky; gumy a lepidlá na kancelárske potreby; kalendáre; kancelárske potreby s výnimkou nábytku; výrobky z kartónu a lepenky; knihy; knižné záložky a zarážky; lepiace pásky na kancelárske účely a použitie v domácnosti; mapy; modelovacie materiály; obaly ako papiernický tovar; papier a ostatné papiernické výrobky uvedené v tejto triede; písacie a školské potreby uvedené v tejto triede; tlačoviny; toaletný papier.

35 - Sprostredkovanie obchodu s uvedenými tovarmi v triede 9 a 16.

**(540) Gingko**

(731) Ing. Norbert Pecháč - ZETAX, kpt. Jaroša 45, 927 01 Šaľa, SK;

**(210) 3281-2004**

(220) 16.11.2004

**8 (511) 3, 5**

(511) 3 - Bieliace a iné prípravky na pranie a čistenie bielizne; prípravky na čistenie, leštenie, odmasťovanie a brúsenie; mydlá; voňavkárské výrobky, esenciálne oleje, kozmetické prípravky, vlasové vodičky; prípravky na čistenie zubov.

5 - Farmaceutické, zverolekárské a zdravotnícke prípravky; potrava pre dojčence a chorých; náplasti, obväzový materiál; hmoty na plombovanie zubov, zubné odtlačky; dezinfekčné prostriedky; prípravky na ničenie buriny a na ničenie škodcov.

**(540) OPTI-MAG**

(731) PLANTES ET MEDECINES (a French limited liability company), Le PAYRAT-BEGOUX, FR-46000 CAHORS, FR;

(740) Žovicová Viera, Mgr., Bratislava, SK;

**(210) 3282-2004**

(220) 16.11.2004

**8 (511) 3, 5**

(511) 3 - Bieliace a iné prípravky na pranie a čistenie bielizne; prípravky na čistenie, leštenie, odmasťovanie a brúsenie; mydlá; voňavkárské výrobky, esenciálne oleje, kozmetické prípravky, vlasové vodičky; prípravky na čistenie zubov.

5 - Farmaceutické, zverolekárske a zdravotnícke prípravky; potrava pre dojčence a chorých; náplasti, obväzový materiál; hmoty na plombovanie zubov, zubné odtlačky; dezinfekčné prostriedky; prípravky na ničenie buriny a na ničenie škodcov.

**(540) OPTI-SELEN**

(731) PLANTES ET MEDECINES (a French limited liability company), Le PAYRAT-BEGOUX, FR-46000 CAHORS, FR;

(740) Žovicová Viera, Mgr., Bratislava, SK;

**(210) 3283-2004**

(220) 16.11.2004

**8 (511) 30**

(511) 30 - Zmrzlina, mrazené krémy, ľad.

**(540) CHUŤ LETA**

(731) UNILEVER N. V., Weena 455, 3013 AL Rotterdam, NL;

(740) Fajnorová Mária, Ing., Bratislava, SK;

**(210) 3286-2004**

(220) 18.11.2004

**8 (511) 20**

(511) 20 - Nábytok.

**(540)**



(731) ADA Möbelfabrik GmbH, 8184 Baierdorf bei Anger, AT;

(740) Fajnorová Mária, Ing., Bratislava, SK;

**(210) 3287-2004**

(220) 18.11.2004

**8 (511) 35, 36, 37, 39, 42**

(511) 35 - Reklama, reklama (on-line) na počítačovej sieti, rozširovanie reklamných materiálov zákazníkom (letáky, prospekty, vzorky, tlačivá), vydávanie a aktualizovanie reklamných materiálov, zásielkové reklamné služby, vyhľadávanie informácií v počítačových súboroch pre zákazníkov, zbieranie údajov do počítačovej databázy, odborné obchodné poradenstvo, prieskum trhu, obchodné alebo podnikateľské informácie, kancelárie zaoberajúce sa dovozom a vývozom, pomoc pri riadení komerčných podnikov, marketingové štúdie, poradenstvo v obchodnej činnosti, obchodný alebo podnikateľský prieskum, obchodný manažment a podnikové poradenstvo, organizovanie výstav na obchodné a reklamné účely, predvádzanie tovaru, zásobovacie služby pre tretie osoby.  
36 - Správa nehnuteľností, sprostredkovanie nehnuteľností, oceňovanie a odhady nehnuteľností, prenájom nehnuteľností vrátane bytového hospodárstva, prenájom obchodných priestorov.  
37 - Prenájom dopravných strojov a zariadení, stavebných strojov a zariadení, stavebníctvo (stavebná činnosť), dozor nad stavbami, stavebné informácie, výstavba skladov, stavebná činnosť, stavebný dozor, výstavba obchodných stánkov.  
39 - Prenájom skladísk, skladovanie tovaru.

42 - Projektovanie stavieb, štúdie technických projektov, vypracovanie stavebných výkresov, projektová činnosť.

**(540)**



(591) modrá, žltá, šedá, čierna

(731) Slovakia MAX, a. s., Koniarekova 19, 917 21 Trnava, SK;

(740) Guniš Jaroslav, Mgr., Bratislava, SK;

**(210) 3338-2004**

(220) 24.11.2004

**8 (511) 35, 36, 41**

(511) 35 - Poradenstvo (odborné, obchodné).

36 - Finančné poradenstvo; poradenstvo v oblasti poistenia; finančné informácie.

41 - Školenia; výcvik; vyučovanie, vzdelávanie; konferencie (organizovanie, vedenie).

**(540)**



**ZNOS**  
ZDRUŽENIE NA OCHRANU  
SPORITEĽOV

(731) ZDRUŽENIE NA OCHRANU SPORITEĽOV, Wolkrova 4, 851 01 Bratislava, SK;

**(210) 3339-2004**

(220) 26.11.2004

**8 (511) 9, 16, 36**

(511) 9 - Magnetické karty, pamäťové karty.

16 - Tlačoviny, poukážky (vouchery).

36 - Vydávanie poukážok (voucherov).

**(540)**



**SMARTPASS**

(731) SODEXHO ALLIANCE société anonyme, 3, avenue Newton, 781 80 Montigny-le Bretonneux, FR;

(740) Hörmann Tomáš, Ing., Bratislava, SK;

**(210) 3340-2004**

(220) 26.11.2004

**8 (511) 29, 30, 32**

(511) 29 - Konzervovaná zelenina, sušená zelenina, marmelády, džemy, mäsové konzervy, paštéty, konzervy rybacie, olej, kyslá kapusta, maslo, mliečne výrobky, mrazené ovocie, nakladaná zelenina, nakladané uhorky, konzervované uhorky, oleje, ovocie mrazené, ovocie zavárané, ovocie naložené v alkohole, polievky, potraviny z rýb, paradajkový pretlak, všetky zeleninové šaláty, údeniny, bravčové mäso, mäsové výrobky.

30 - Horčica, príchuť všetkých druhov s výnimkou esencií, kávové produkty, korenie všetkých druhov, múka všetkých druhov, majonézy, mäsové omáčky, med, cestoviny všetkých druhov, sirup melasový, čaje, soľ, nálevy patriace do tejto triedy.

32 - Nealkoholické nápoje všetkých druhov, pivo, sirupy na výrobu malinoviek, sirupy na výrobu nápojov.

(540)



(731) SPIELBERG s. r. o., Březinova 30, 616 00 Brno, CZ;  
(740) Holakovský Štefan, Ing., Bratislava, SK;

(210) 3342-2004

(220) 26.11.2004

8 (511) 35, 36, 39

(511) 35 - Reklamná činnosť, obchodný manažment, obchodná správa, obchodná administratíva, kancelárske práce.

36 - Poistovníctvo, služby v oblasti financovania, služby v oblasti peňažníctva, služby v oblasti nehnuteľností.

39 - Preprava, balenie a skladovanie tovaru, služby spojené s cestovaním.

(540)



(591) zelená

(731) I - STEP, a. s., Jamnického 20, 841 05 Bratislava, SK;

(210) 3343-2004

(220) 26.11.2004

8 (511) 35, 36, 39

(511) 35 - Reklamná činnosť, obchodný manažment, obchodná správa, obchodná administratíva, kancelárske práce.

36 - Poistovníctvo, služby v oblasti financovania, služby v oblasti peňažníctva, služby v oblasti nehnuteľností.

39 - Preprava, balenie a skladovanie tovaru, služby spojené s cestovaním.

(540)



(591) zelená

(731) I - STEP, a. s., Jamnického 20, 841 05 Bratislava, SK;

(210) 3344-2004

(220) 26.11.2004

8 (511) 30

(511) 30 - Zmrzlina, mrazené krémy, ľad.

(540) GUMOID

(731) UNILEVER N. V., Weena 455, 3013 AL Rotterdam, NL;

(740) Fajnorová Mária, Ing., Bratislava, SK;

(210) 3346-2004

(220) 26.11.2004

8 (511) 37

(511) 37 - Prenájom stavebných strojov a zariadení, stavebníctvo, demolácie budov.

(540)



(731) PraZem R.S., s. r. o., Čordákova 8, 040 11 Košice, SK;

(210) 3347-2004

(220) 26.11.2004

8 (511) 35, 39, 41, 43

(511) 35 - Reklama, reklamné činnosti, predovšetkým reklama služieb cestovnej kancelárie, on-line reklama na počítačovej komunikačnej sieti, vydávanie a aktualizovanie reklamných alebo náborových materiálov, vylepovanie plagátov, prieskum trhu, prieskum vzťahov s verejnosťou, zásielkové reklamné služby, rozširovanie reklamných oznámov, rozširovanie reklamných materiálov zákazníkom (letáky, prospekty, tlačivá, vzorky), sekretárske služby, zbieranie a zoraďovanie údajov do počítačových databáz, vedenie kartoték v počítači, vyhľadávanie informácií v počítačových súboroch, organizovanie výstav na obchodné a reklamné účely, účtovníctvo, podpora predaja pre tretie osoby, poradenstvo a pomoc pri riadení obchodných aktivít, odborné obchodné poradenstvo pre cestovné kancelárie, obchodné alebo podnikateľské informácie, sprostredkovanie uvedených služieb, sprostredkovanie obchodu s tovarom.

39 - Služby cestovnej a turistickej kancelárie mimo rezervácie hotelového ubytovania, dovoz, automobilová, autobusová, lodná, osobná doprava, vzdušná, železničná doprava, informácie o doprave a preprave, prepravné služby, organizovanie exkurzií, ciest a výletov, poskytovanie pomoci pri doprave, rezervácia miesteniek, služby v doprave a v preprave, doručovacie služby, doručovanie novín a časopisov, doručovanie tovaru, balíkov, prenájom garáží, rezervácia dopravy, sprevádzanie turistov, prenájom lodí, vozidiel a iných dopravných prostriedkov, turistické prehliadky, služby pri zaobstarávaní víz, služby poskytované výletnými loďami, sprostredkovanie uvedených služieb.

41 - Zábava, pobavenie, zábavné parky, živé vystúpenia, výchovno-zábavné klubové služby, organizovanie a vedenie kongresov, konferencií, sympózií, seminárov, organizovanie súťaží krásy, plánovanie a organizovanie večierkov, organizovanie kultúrnych alebo vzdelávacích výstav, informácie o vzdelávaní a možnostiach zábavy, informácie o možnostiach rekreácie, telesné cvičenie, vzdelávanie, školenia, výcvik, vydávanie príručiek, kníh, časopisov, periodík, vydávanie textov s výnimkou reklamných alebo náborových, on-line vydávanie kníh a časopisov v elektronickej forme, požičiavanie športového výstroja s výnimkou dopravných prostriedkov, prenájom štadiónov a športovísk, sprostredkovanie uvedených služieb.

43 - Služby cestovnej kancelárie spojené s ubytovaním, hotelierske služby, poskytovanie prechodného ubytovania, prevádzkovanie hotelového ubytovania, rezervácia hotelov, penziónov, zaobstarávanie ubytovania a stravovania v hoteloch, penziónoch, turistických a prázdninových táboroch, ubytovaniach, na farmách, v sanatóriách a rekreačných zariadeniach, kaviarne, služby barov, reštaurácie, jedálne, závodné jedálne, kaviarne, bufety, rýchle občerstvenie, príprava a dodávka jedál na objednávku do domu, samoobslužné reštaurácie, sprostredkovanie uvedených služieb.

(540)

**S**lovturist

(731) Slovturist, s. r. o., Komárňanská ulica 16, 940 01 Nové Zámky, SK;

(740) Porubčan Róbert, Ing., Ivanka pri Dunaji, SK;

(210) 3348-2004

(220) 29.11.2004

8 (511) 33

(511) 33 - Víno.

(540)

  
Vino Karpatia

(731) Pavelka Ivan, Suvorovova 41, 902 01 Pezinok, SK;

(210) 3349-2004

(220) 29.11.2004

8 (511) 35, 37, 42

(511) 35 - Kopírovanie; prenájom kancelárskych strojov a zariadení; účtovníctvo; riadenie (poradenské služby v oblasti obchodného alebo podnikateľského); daňové priznania; zoraďovanie údajov v počítačových databázach; reklama (on-line) na počítačovej komunikačnej sieti.

37 - Počítače (montáž, údržba a oprava).

42 - Počítačové programovanie; tvorba softvéru; počítačový hardvér (poradenské služby); počítačové databázy; servis počítačových programov; udržiavanie a vytváranie počítačových (webových stránok) pre zákazníkov; inštalácia počíta-

čových programov; prevod a konverzia počítačových programov a údajov.

(540)

  
UNISOFT

(591) čierna, sivá, červená, modrá

(731) UNISOFT s.r.o., T. G. Masaryka 1, 940 70 Nové Zámky, SK;

(210) 3430-2004

(220) 1.12.2004

8 (511) 36

(511) 36 - Poradenstvo v oblasti poistenia.

(540)

  
SICHER SERVICE

(591) žltá, čierna, biela

(731) SICHER poisť s. r. o., Kultúrna 19, 821 04 Bratislava, SK;

(210) 3433-2004

(220) 1.12.2004

8 (511) 31

(511) 31 - Drevo neočistené od kôry, kmene stromov, stromy, šišky, rastlinné semená, triesky na výrobu drevotriesky, sadenice, semená rastlín určené na využitie v rámci Projektu Zelená Čína alebo získané v rámci realizácie tohto projektu.

(540) **Projekt Zelená Čína**

(731) DELTA - LINE, s. r. o., Račianska 75, 831 02 Bratislava, SK;

(740) Záhurecký Eugen, JUDr., Banská Bystrica, SK;

(210) 3435-2004

(220) 1.12.2004

8 (511) 30

(511) 30 - Zmrzlina, mrazené krémy, ľad.

(540) **Mini Buuu**

(731) UNILEVER N. V., Weena 455, 3013 AL Rotterdam, NL;

(740) Fajnorová Mária, Ing., Bratislava, SK;

(210) 3436-2004

(220) 1.12.2004

8 (511) 30

(511) 30 - Zmrzlina, mrazené krémy, ľad.

(540)

  
Buuu

(591) bledohnedá, tmavohnedá, biela, bledomodrá

(731) UNILEVER N. V., Weena 455, 3013 AL Rotterdam, NL;

(740) Fajnorová Mária, Ing., Bratislava, SK;



(210) 3437-2004

(220) 1.12.2004

8 (511) 12, 16, 35

- (511) 12 - Autá, autodiely (karoséria), autodiely.  
16 - Papier; publikácie; hárky papiera; noviny; časopisy, tlačoviny.  
35 - Reklama (on-line); rozhlasová reklama; televízna reklama; reklama.

(540)



(591) modrá, žltá, biela

(731) PEUGEOT SLOVAKIA, s. r. o., Brnianska 31, 811 04 Bratislava, SK;

(210) 3438-2004

(220) 1.12.2004

8 (511) 12, 16, 35

- (511) 12 - Autá, autodiely (karoséria), autodiely.  
16 - Papier; publikácie; hárky papiera; noviny; časopisy, tlačoviny.  
35 - Reklama (on-line); rozhlasová reklama; televízna reklama; reklama.

(540)



(591) modrá, žltá, biela

(731) PEUGEOT SLOVAKIA, s. r. o., Brnianska 31, 811 04 Bratislava, SK;

(210) 3439-2004

(220) 1.12.2004

8 (511) 12, 16, 35

- (511) 12 - Autá, autodiely (karoséria), autodiely.  
16 - Papier; publikácie; hárky papiera; noviny; časopisy, tlačoviny.  
35 - Reklama (on-line); rozhlasová reklama; televízna reklama; reklama.

(540) PEUGEOT AUTOSALÓN

(731) PEUGEOT SLOVAKIA, s. r. o., Brnianska 31, 811 04 Bratislava, SK;

(210) 3442-2004

(220) 2.12.2004

8 (511) 19

- (511) 19 - Strešné materiály s výnimkou kovových, odkvapové žľaby s výnimkou kovových.

(540) BRAMAC ADRIA

(731) BRAMAC - strešné systémy, spol. s r. o., Mojmirovská 9, 951 12 Ivanka pri Nitre, SK;

(740) Holoubková Mária, Ing., Bratislava, SK;

(210) 3551-2004

(220) 14.12.2004

8 (511) 30

- (511) 30 - Káva, kávové výťažky, kávové náhradky na báze rastlín, nepražená káva, kávové príchuti, instantná káva, kávovinové náhradky, kávové nápoje.

(540)



(591) biela, žltá, červená, bordová, hnedá, čierna

(731) KLEMBER a SPOL, s. r. o., Nová osada 798, 929 01 Dunajská Streda, SK;

(740) Záthurecký Eugen, JUDr., Banská Bystrica, SK;

(210) 3552-2004

(220) 14.12.2004

8 (511) 30

- (511) 30 - Káva, kávové výťažky, kávové náhradky na báze rastlín, nepražená káva, kávové príchuti, instantná káva, kávovinové náhradky, kávové nápoje.

(540)



(731) KLEMBER a SPOL, s. r. o., Nová osada 798, 929 01 Dunajská Streda, SK;

(740) Záthurecký Eugen, JUDr., Banská Bystrica, SK;

(210) 3553-2004

(220) 14.12.2004

8 (511) 43

- (510) 43 - Reštauračné služby.

(540)

**ROSTO**

(731) Schönfeld Konrad, Aleja Kijowska 12m. 13, 30-685 Krakow, PL;

(210) 3554-2004

(220) 14.12.2004

8 (511) 16, 35, 41

- (511) 16 - Pohľadnice, fotografie, grafické zobrazenia, grafiky, obrazy, obrazy ako maľby zarámované aj nezarámované, oznámenia ako papiernický tovar, plány, podložky na písanie, zoraďovače, šanóny, reklamné tabule z papiera, kartónu alebo lepenky, skicáre, stojany na fotografie, šablóny, školské potreby, vyučovacie pomôcky s výnimkou prístrojov a zariadení, záložky do kníh, zemepisné mapy, zoznamy, plagáty všetkých druhov a rozmerov, knihy, brožúry, časopisy, periodiká, tlačivá, ročenky, katalógy, kalendáre, príručky, prospekty, publikácie, papierové vlajky,

papierové zástavky, pútače z papiera alebo lepenky, pečiatky, pečate, pečatné vosky, písacie potreby, papiernický tovar, obálky, obaly, nálepky, netextilné etikety, kancelárske potreby s výnimkou nábytku, predovšetkým kancelárske potreby použité ako reklamné alebo darčkové predmety, adresné štítky do adresovacích strojov, obežníky, kancelársky papier, listový papier, papierové pásky, baliaci papier, albumy, atlasy, plastové fólie na balenie, formuláre, formuláre na zmluvy a podania, predmety z kartónu, lepiace štítky, lepidlá a lepiace pásky na kancelárske účely a použitie v domácnosti, spisové obaly, stolové prestieranie z papiera, papierové servítky, kopírovací papier, papierové utierky, vrecia a vrecká z papiera alebo plastických materiálov, vzory na výrobu odevov.

35 - Reklama, reklamné činnosti, on-line reklama na počítačovej komunikačnej sieti, vydávanie a aktualizovanie reklamných alebo náborových materiálov, prieskum trhu, prieskum vzťahov s verejnosťou, sekretárske služby, zbieranie a zoraďovanie údajov do počítačových databáz, vedenie kartoték v počítači, vyhľadávanie informácií v počítačových súboroch, prenájom kancelárskych strojov, zariadení, kopírovacích strojov, predajných automatov, kopírovanie alebo rozmnožovanie dokumentov, organizovanie výstav na obchodné a reklamné účely, podpora predaja pre tretie osoby, poradenstvo a pomoc pri riadení obchodných aktivít, odborné obchodné poradenstvo, obchodné alebo podnikateľské informácie, sprostredkovanie uvedených služieb, sprostredkovanie obchodu s tovarom, predovšetkým s uvedeným tovarom.

41 - Fotografická reportáž, fotografovanie, filmová a fotografická tvorba, vzdelávanie, školenia, výcvik, vydávanie kníh, časopisov, periodík, vydávanie textov s výnimkou reklamných alebo náborových, on-line vydávanie kníh a časopisov v elektronickej forme, služby v oblasti estrád, zábavy a kultúrnych podujatí, služby na verejnú prezentáciu umeleckých a literárnych diel za účelom kultúrnym alebo vzdelávacím, informácie o vzdelávaní a možnostiach zábavy, služby nahrávacích štúdií, nahrávanie na videopásky a DVD disky, prenájom videopások a DVD diskov, tvorba videofilmov, organizovanie a vedenie kongresov, konferencií, seminárov, organizovanie kultúrnych alebo vzdelávacích výstav, organizovanie lotérií, plesov, športových súťaží, súťaží krásy, živých vystúpení, zverejňovanie textov iných ako reklamných, knižnice, výroba rozhlasových alebo televíznych programov, zábava, pobavenie, sprostredkovanie uvedených služieb.

(540)



- (591) čierna, modrá, zelená, biela, žltá  
 (731) SWISSPORT SLOVAKIA s. r. o., Homá 20, 927 00 Šaľa, SK;  
 (740) Porubčan Róbert, Ing., Ivanka pri Dunaji, SK;

(210) 3585-2004

(220) 17.12.2004

(310) 78438572

(320) 21.6.2004

(330) US

8 (511) 9

(511) 9 - Hudobné nahrávky a audiovizuálne nahrávky, najmä nahraté kompaktné disky, magnetofónové kazety, nahrávky, CD-ROMy, videopásky, videokazety a DVD.

(540)



(731) Telemundo Television Studios, LLC, 2290 West 8th Avenue, Hialeah, Florida 33010, US;

(740) Fajnorová Mária, Ing., Bratislava, SK;

(210) 3595-2004

(220) 20.12.2004

8 (511) 16

(511) 16 - Papier, kartón, lepenka a výrobky z týchto materiálov, ktoré nie sú zahrnuté v iných triedach, toaletný papier, papierové vreckovky, papierové obrúsky, papierové utierky, knižárske výrobky, papiernický tovar.

(540)



(731) SHP Harmanec, a. s., 976 03 Harmanec, SK;

(740) Bachratá Magdaléna, Mgr., Bratislava, SK;

(210) 3596-2004

(220) 20.12.2004

8 (511) 16

(511) 16 - Papier, kartón, lepenka a výrobky z týchto materiálov, ktoré nie sú zahrnuté v iných triedach, toaletný papier, papierové vreckovky, papierové obrúsky, papierové utierky, knižárske výrobky, papiernický tovar.

(540)



(731) SHP Harmanec, a. s., 976 03 Harmanec, SK;

(740) Bachratá Magdaléna, Mgr., Bratislava, SK;

(210) 3597-2004

(220) 20.12.2004

8 (511) 16

(511) 16 - Papier, kartón, lepenka a výrobky z týchto materiálov, ktoré nie sú zahrnuté v iných triedach, toaletný papier, papierové vreckovky, papierové obrúsky, papierové utierky, knihárske výrobky, papiernický tovar.

(540)



(731) SHP Harmanec, a. s., 976 03 Harmanec, SK;

(740) Bachratá Magdaléna, Mgr., Bratislava, SK;

(210) 3598-2004

(220) 20.12.2004

8 (511) 16

(511) 16 - Papier, kartón, lepenka a výrobky z týchto materiálov, ktoré nie sú zahrnuté v iných triedach, toaletný papier, papierové vreckovky, papierové obrúsky, papierové utierky, knihárske výrobky, papiernický tovar.

(540)



(731) SHP Harmanec, a. s., 976 03 Harmanec, SK;

(740) Bachratá Magdaléna, Mgr., Bratislava, SK;

(210) 3599-2004

(220) 20.12.2004

8 (511) 16

(511) 16 - Papier, kartón, lepenka a výrobky z týchto materiálov, ktoré nie sú zahrnuté v iných triedach, toaletný papier, papierové vreckovky, papierové obrúsky, papierové utierky, knihárske výrobky, papiernický tovar.

(540)



(731) SHP Harmanec, a. s., 976 03 Harmanec, SK;

(740) Bachratá Magdaléna, Mgr., Bratislava, SK;

(210) 3600-2004

(220) 20.12.2004

8 (511) 16

(511) 16 - Odborný časopis aktualít skrášľovacieho priemyslu - periodikum.

(540)



(591) biela, žltá, čierna, béžová

(731) Mgr. art. Peter CSIBA - R.A.P., Medveďov 95, 930 07 Medveďov, SK;

(210) 3609-2004

(220) 22.12.2004

8 (511) 3, 24

(511) 3 - Kozmetické prípravky.

24 - Textil a textilné výrobky nezahrnuté v iných triedach.

(540) MEDIFIT

(731) Bogensperger Hans, Veľkodunajské nábrežie 18, 945 01 Komárno, SK;

(210) 3661-2004

(220) 28.12.2004

8 (511) 9, 15, 35, 41

(511) 9 - Nosiče zvuku a obrazu, magnetické nosiče, optické disky, DVD disky.

15 - Hudobné nástroje.

35 - Reklamná a propagačná činnosť, vydávanie reklamných a propagačných materiálov.

41 - Umelecká činnosť, organizovanie koncertov, vydavateľská činnosť, výchovná a zábavná činnosť, vyučovanie, výroba rozhlasových a televíznych programov, sprostredkovateľská činnosť v oblasti kultúry a výchovy.

(540) NEW TRÁVNÍČEK

STRING QUARTET

(731) Juřík Jan, MgA., Magurská 55, 974 11 Banská Bystrica, SK;

(210) 3666-2004

(220) 29.12.2004

8 (511) 30, 35, 39

(511) 30 - Čaj, čajové výťažky, náhradky čaju, čajové príchuťi, čaj ochutený.

35 - Reklama.

39 - Balenie tovarov.

(540)



(591) biela, žltá, zelená, oranžová, červená, čierna

(731) Baliarne obchodu, a. s., Poprad, Hraničná 664/16, 058 01 Poprad, SK;

(740) Žuffa Ladislav, Ing., Poprad, SK;

**(210) 3667-2004**

(220) 29.12.2004

**8 (511) 30, 35, 39**

(511) 30 - Čaj, čajové výťažky, náhradky čaju, čajové príchuťi, čaj ochutený.

35 - Reklama.

39 - Balenie tovarov.

**(540)**

(591) biela, žltá, zelená, oranžová, červená, čierna

(731) Baliarne obchodu, a. s., Poprad, Hraničná 664/16, 058 01 Poprad, SK;

(740) Žuffa Ladislav, Ing., Poprad, SK;

**(210) 3668-2004**

(220) 29.12.2004

**8 (511) 30, 35, 39**

(511) 30 - Čaj, čajové výťažky, náhradky čaju, čajové príchuťi, čaj ochutený.

35 - Reklama.

39 - Balenie tovarov.

**(540)**

(591) biela, žltá, zelená, oranžová, červená, modrá, čierna

(731) Baliarne obchodu, a. s., Poprad, Hraničná 664/16, 058 01 Poprad, SK;

(740) Žuffa Ladislav, Ing., Poprad, SK;

**(210) 3669-2004**

(220) 29.12.2004

**8 (511) 30, 35, 39**

(511) 30 - Čaj, čajové výťažky, náhradky čaju, čajové príchuťi, čaj ochutený.

35 - Reklama.

39 - Balenie tovarov.

**(540)**

(591) biela, žltá, zelená, oranžová, červená

(731) Baliarne obchodu, a. s., Poprad, Hraničná 664/16, 058 01 Poprad, SK;

(740) Žuffa Ladislav, Ing., Poprad, SK;

**(210) 3670-2004**

(220) 29.12.2004

**8 (511) 30, 35, 39**

(511) 30 - Čaj, čajové výťažky, náhradky čaju, čajové príchuťi, čaj ochutený.

35 - Reklama.

39 - Balenie tovarov.

**(540)**

(591) biela, žltá, zelená, oranžová, červená, modrá, fialová, čierna

(731) Baliarne obchodu, a. s., Poprad, Hraničná 664/16, 058 01 Poprad, SK;

(740) Žuffa Ladislav, Ing., Poprad, SK;

**(210) 3671-2004**

(220) 29.12.2004

**8 (511) 30, 35, 39**

(511) 30 - Čaj, čajové výťažky, náhradky čaju, čajové príchuťi, čaj ochutený.

35 - Reklama.

39 - Balenie tovarov.

**(540)**

(591) biela, žltá, zelená, oranžová, červenofialová, čierna

(731) Baliarne obchodu, a. s., Poprad, Hraničná 664/16, 058 01 Poprad, SK;

(740) Žuffa Ladislav, Ing., Poprad, SK;

**(210) 3672-2004**

(220) 29.12.2004

**8 (511) 30, 35, 39**

(511) 30 - Čaj, čajové výťažky, náhradky čaju, čajové príchuťi, čaj ochutený.

35 - Reklama.

39 - Balenie tovarov.

(540)



- (591) biela, zelená, oranžová, čierna  
 (731) Baliarne obchodu, a. s., Poprad, Hraničná 664/16,  
 058 01 Poprad, SK;  
 (740) Žuffa Ladislav, Ing., Poprad, SK;

(210) 3673-2004

(220) 29.12.2004

8 (511) 30, 35, 39

- (511) 30 - Čaj, čajové výťažky, náhradky čaju, čajové príchuti, čaj ochutený.  
 35 - Reklama.  
 39 - Balenie tovarov.

(540)



- (591) biela, zelená, červená  
 (731) Baliarne obchodu, a. s., Poprad, Hraničná 664/16,  
 058 01 Poprad, SK;  
 (740) Žuffa Ladislav, Ing., Poprad, SK;

(210) 3674-2004

(220) 29.12.2004

8 (511) 30, 35, 39

- (511) 30 - Čaj, čajové výťažky, náhradky čaju, čajové príchuti, čaj ochutený.  
 35 - Reklama.  
 39 - Balenie tovarov.

(540)



- (591) biela, žltá, zelená, oranžová, červená, čierna  
 (731) Baliarne obchodu, a. s., Poprad, Hraničná 664/16,  
 058 01 Poprad, SK;  
 (740) Žuffa Ladislav, Ing., Poprad, SK;

(210) 3675-2004

(220) 29.12.2004

8 (511) 30, 35, 39

- (511) 30 - Čaj, čajové výťažky, náhradky čaju, čajové príchuti, čaj ochutený.  
 35 - Reklama.  
 39 - Balenie tovarov.

(540)



- (591) biela, žltá, zelená, oranžová, červená, čierna  
 (731) Baliarne obchodu, a. s., Poprad, Hraničná 664/16,  
 058 01 Poprad, SK;  
 (740) Žuffa Ladislav, Ing., Poprad, SK;

(210) 5115-2004

(220) 6.10.2004

8 (511) 29, 30, 35

- (511) 29 - Šľahačka, šľahačka na torty, zmrzlinu a ovocie, želatínovacie prostriedky do potravín, jedlá želatína, želírovacie prostriedky, zaváraniny, kompóty, ovocné rôsoly, pektín v tekutej, práškovej a roztierateľnej podobe na ľudskú spotrebu, algináty ako potrava.  
 30 - Hotové zákusky, a to pudingové krémy, jogurtové krémy, ovocné krémy, tvarohové krémy, smotanové krémy a mliečne krémy ako plnky koláčov, zákuskov a tort, hotové pudinky, prášky na prípravu zákuskov s použitím tvarohu, prípravky na torty a sladké pečivo, zahusťovacie prípravky na kuchynské použitie, nákypy ako náplne tort, zmesi na pečenie, výrobky príbuzné pudingovým práškom na výzdobu pudingových krémov, šľahaných krémov, želé, penových krémov na zákusky a iných sladkostí na spôsob pudingov, krémy na torty v tekutej a roztierateľnej podobe, zmrzlina, cestoviny, stužovače šľahačky, krémy na torty v prášku, potravinové škroby, prášky na smotanové omáčky, polotovary na výrobu koláčov, zákuskov a tort, prášok na výrobu koláčov, zákuskov a tort, zmes v prášku na prípravu koláčov, zákuskov a tort, jedlé ozdoby na torty, prípravky na stuženie šľahačky, zákusky, koláče, torty, prášky do pečiva a ostatné kypriace prostriedky, vanilkový cukor, pudingové prášky, práškové zmesi obsahujúce škrob na prípravu krémov, krémových omáčok, plniek a dezertov, pudingové krémy v prášku, krémy v prášku, pudinky na spôsob želé v prášku, výrobky príbuzné pudingovým práškom na výrobu pudingových krémov, krémov, šľahaných krémov, tortová poleva, želatínovací cukor, cestá na koláče, pečivo, torty, zmrzlinové prášky, ovocné prípravky na plnky zákuskov a tort.  
 35 - Obchodný alebo podnikateľský prieskum, poradenstvo v obchodnej činnosti, obchodná činnosť (pomoc pri riadení), obchodné alebo podnikateľské informácie, obchodné alebo podnikateľské poradenstvo, obchodný alebo podnikateľský prieskum, prieskum trhu, marketingové štúdie,

poradenstvo v obchodnej činnosti, podpora predaja (pre tretie osoby), reklama, rozširovanie vzoriek.

**(540) CrèmeOlé**

(731) Dr. Oetker, spol. s r. o., Ľadová 14, 811 05 Bratislava, SK;

**(210) 5139-2004**

(220) 13.10.2004

**8 (511) 16**

(511) 16 - Brožované knihy, brožúry, časopisy (periodiká), hárky papiera, kalendáre, knihy, knižné záložky, trhacie kalendáre.

**(540)**



(591) žltá, červená, biela

(731) prof. M. D., Miron Šramka, PhD., D.Sc. - SAPIENTIA, Plachého 53, 840 02 Bratislava, SK;

**(210) 5201-2004**

(220) 4.11.2004

**8 (511) 16, 35, 41**

(511) 16 - Periodické a neperiodické publikácie, reklamné tlačoviny, letáky, lósy, tikety, plagáty, kalendáre.

35 - Reklamná činnosť.

41 - Organizovanie a prevádzkovanie lotérií a stávkových hier; organizovanie lotérií a stávkových hier prostredníctvom internetu; organizovanie a prevádzkovanie doplnkových televíznych hier k lotériám; tvorba televíznych programov; organizovanie zábavných súťaží.

**(540) TIPKURZ**

(731) TIPOS, a. s., Brečtanova 1, 830 07 Bratislava, SK;

(740) Litváková Edita, Ing., Bratislava, SK;

**(210) 5221-2004**

(220) 9.11.2004

**8 (511) 5, 35, 41, 44**

(511) 5 - Farmaceutické výrobky, chemické prípravky na farmaceutické alebo lekárske účely, chemické činidlá na lekárske a zverolekárske účely, zverolekárske výrobky, narkotiká, liečivá na ľudskú spotrebu, digestíva na farmaceutické účely, enzýmy na lekárske účely, krv na lekárske účely, liečivé prípravky do kúpeľa, plné lekárničky, liečivé nápoje, liečivé čaje, absorpčné tampóny, dezinfekčné prípravky, hygienické výrobky na lekárske použitie, dietetické látky prispôbené na lekárske účely, náplastí, obväzový materiál.

35 - Organizovanie výstav a verejných prezentácií na obchodné alebo reklamné účely, predovšetkým v súvislosti s uvedenými tovarmi a v súvislosti s lekárskejšími a zdravotníckymi službami, sprostredkovanie obchodu s tovarom, predovšetkým s liekmi a liečivami, maloobchodné služby v oblasti liekov a liečiv, maloobchodné služby

v oblasti nealkoholických nápojov, mliečnych nápojov, koktailov, piva, vína, destilátov, mäsových výrobkov a bezmäsitých jedál, odborné obchodné poradenstvo, predovšetkým obchodné poradenstvo v zdravotníctve a farmácii, obchodné poradenstvo pri riadení pôrodníc, zdravotných stredísk, lekární, nemocníc, kliník, sanatórií, predvádzanie na reklamné účely a podporu predaja, reklamné činnosti, propagačná činnosť so zameraním na zdravotnú osvetu, on-line reklama na počítačovej komunikačnej sieti, vydávanie a aktualizovanie reklamných alebo náborových materiálov, vzťahy s verejnosťou, marketingové štúdie, kancelárie zaoberajúce sa dovozom alebo vývozom, podpora predaja pre tretie osoby, účtovníctvo, vedenie kartoték v počítači, sekretárske služby, obchodné alebo podnikateľské informácie, sprostredkovanie uvedených služieb.

41 - Školenia, výcvik, telesné cvičenie, predpôrodné cvičenia, vzdelávanie, vydávanie periodickej a neperiodickej tlače, časopisov, novín, kníh, predovšetkým z oblasti zdravotníctva a farmácie, vydávanie on-line kníh a časopisov v elektronickej podobe, vydávanie a zverejňovanie textov s výnimkou reklamných alebo náborových, organizovanie a vedenie konferencií, kongresov, seminárov, kultúrnych alebo vzdelávacích výstav, organizovanie plesov, športových súťaží, živých vystúpení, služby v oblasti estrád, zábavy a kultúrnych podujatí, služby športovísk, detské jasle a škôlky, filmová tvorba, tvorba videofilmov, informácie o vzdelávaní, zábava, sprostredkovanie uvedených služieb.

44 - Lekárske služby, zdravotná a zdravotnícka starostlivosť, predovšetkým gynekológia a pôrodníctvo, neonatológia a perinatológia, fyziatria, balneológia a liečebná rehabilitácia, patologická anatómia, anestéziológia a intenzívna medicína, služby nemocníc, zdravotných stredísk a kliník, diagnostické strediská, sanatóriá, súkromné kliniky alebo sanatóriá, zotavovne, veterinárna pomoc, aromaterapeutické služby, detoxikácia toxikomanov, farmaceutické poradenstvo, zdravotné alebo zdravotnícke poradenstvo, odborné poradenstvo pre nemocnice, kliniky, sanatóriá, zdravotné strediská a lekárne, fyzioterapia, služby chiropraktikov, služby optikov, ošetrovateľské služby, služby pôrodnej asistentky, plastická chirurgia, psychologické služby, stomatológia, umelé oplodňovanie, implantovanie vlasov, masáže, sprostredkovanie uvedených služieb.

**(540)**



(731) MEDILINE, s. r. o., Partizánska 27, 811 03 Bratislava, SK;

(740) Porubčan Róbert, Ing., Ivanka pri Dunaji, SK;

(210) 5223-2004

(220) 10.11.2004

8 (511) 35, 36, 39, 41, 43, 45

(511) 35 - Reklamná činnosť, maloobchodná činnosť v oblasti výrobkov ľudovoumeleckých remesiel, darčkových a dekoračných predmetov, suvenírov, sociálno-psychologické poradenstvo pre výkon zamestnania, pomoc pri hľadaní zamestnania, asistenčné služby pre nezamestnaných, vedenie účtovníctva, sprostredkovanie v oblasti uvedených služieb, sprostredkovanie obchodu s tovarmi.

36 - Služby v oblasti finančnictva a peňažnictva, finančné analýzy, poskytovanie pôžičiek, kapitálové investície, finančné informácie, finančné záruky, finančný lízing, poradenstvo a sprostredkovanie v oblasti uvedených služieb.

39 - Organizovanie ciest, exkurzií a výletov, rezervácia zájazdov, sprevádzanie turistov, sprostredkovanie prepravy, informácie o doprave, poradenstvo a sprostredkovanie v oblasti uvedených služieb.

41 - Vzdelávanie, kurzy, školenia, rekvalifikačné kurzy, semináre, poradenstvo a sprostredkovanie v oblasti uvedených služieb.

43 - Ubytovacie kancelárie, prevádzkovanie hotelového ubytovania, penzióny, motely, prenájom prechodného ubytovania, rezervácia ubytovania, reštaurácie, kaviarne, poradenstvo a sprostredkovanie v oblasti uvedených služieb.

45 - Sociálne služby poskytované tretími osobami na uspokojenie potrieb jednotlivcov nepatriace do iných tried.

(540) **Nadácia INTEGRA**

(731) Nadácia INTEGRA, Partizánska 6, 811 03 Bratislava, SK;

(740) Hojčuš Peter, Ing., Bratislava, SK;

(210) 5224-2004

(220) 10.11.2004

8 (511) 35, 36, 39, 41, 43, 45

(511) 35 - Reklamná činnosť, maloobchodná činnosť v oblasti výrobkov ľudovoumeleckých remesiel, darčkových a dekoračných predmetov, suvenírov, sociálno-psychologické poradenstvo pre výkon zamestnania, pomoc pri hľadaní zamestnania, asistenčné služby pre nezamestnaných, vedenie účtovníctva, sprostredkovanie v oblasti uvedených služieb, sprostredkovanie obchodu s tovarmi.

36 - Služby v oblasti finančnictva a peňažnictva, finančné analýzy, poskytovanie pôžičiek, kapitálové investície, finančné informácie, finančné záruky, finančný lízing, poradenstvo a sprostredkovanie v oblasti uvedených služieb.

39 - Organizovanie ciest, exkurzií a výletov, rezervácia zájazdov, sprevádzanie turistov, sprostredkovanie prepravy, informácie o doprave, poradenstvo a sprostredkovanie v oblasti uvedených služieb.

41 - Vzdelávanie, kurzy, školenia, rekvalifikačné kurzy, semináre, poradenstvo a sprostredkovanie v oblasti uvedených služieb.

43 - Ubytovacie kancelárie, prevádzkovanie hotelového ubytovania, penzióny, motely, prenájom prechodného ubytovania, rezervácia ubytovania, reštaurácie, kaviarne, poradenstvo a sprostredkovanie v oblasti uvedených služieb.

45 - Sociálne služby poskytované tretími osobami na uspokojenie potrieb jednotlivcov nepatriace do iných tried.

(540)



(731) Nadácia INTEGRA, Partizánska 6, 811 03 Bratislava, SK;

(740) Hojčuš Peter, Ing., Bratislava, SK;

(210) 5247-2004

(220) 23.11.2004

8 (511) 1, 2, 19

(511) 1 - Tmely a lepidlá pre priemysel a stavebníctvo.

2 - Farby, fermeže a laky, najmä interiérové náterové farby a vodou riediteľné maliarske nátery, prostriedky proti hrdzi a hnilobe dreva, tmely olejové do farieb a náterov, tmely náterové, tmely sklárske.

19 - Nekovové stavebné materiály, najmä prípravky na vyplňanie trhlín a priehlbín na povrchoch kovov alebo dreva, prípravky na výplň otvorov v odliatkoch, stavebné hmoty zaradené v tejto triede, najmä špeciálne potery, cementy, malty a sadry, asfaltohliníkové náterové hmoty.

(540) **COLORKA**

(731) Doksanský Daniel, Třebeňická 1286/8, 182 00 Praha, CZ;

(740) Čechvalová Dagmar, Bratislava, SK;

(210) 5248-2004

(220) 23.11.2004

8 (511) 1, 2, 19

(511) 1 - Tmely a lepidlá pre priemysel a stavebníctvo.

2 - Farby, fermeže a laky, najmä interiérové náterové farby a vodou riediteľné maliarske nátery, prostriedky proti hrdzi a hnilobe dreva, tmely olejové do farieb a náterov, tmely náterové, tmely sklárske.

19 - Nekovové stavebné materiály, najmä prípravky na vyplňanie trhlín a priehlbín na povrchoch kovov alebo dreva, prípravky na výplň otvorov v odliatkoch, stavebné hmoty zaradené v tejto triede, najmä špeciálne potery, cementy, malty a sadry, asfaltohliníkové náterové hmoty.

(540) **KOLORKA**

(731) Doksanský Daniel, Třebeňická 1286/8, 182 00 Praha, CZ;

(740) Čechvalová Dagmar, Bratislava, SK;

**(210) 5249-2004**

(220) 23.11.2004

**8 (511) 1, 2, 19**

(511) 1 - Tmely a lepidlá pre priemysel a stavebníctvo.  
2 - Farby, fermeže a laky, najmä interiérové náterové farby a vodou riediteľné maliarske nátery, prostriedky proti hrdzi a hnilobe dreva, tmely olejové do farieb a náterov, tmely náterové, tmely sklárske.

19 - Nekomové stavebné materiály, najmä prípravky na vyplňanie trhlín a priehlbín na povrchoch kovov alebo dreva, prípravky na výplň otvorov v odliatkoch, stavebné hmoty zaradené v tejto triede, najmä špeciálne potery, cementy, malty a sadry, asfaltohliníkové náterové hmoty.

**(540) HETCOLOR**

(731) Doksanský Daniel, Třebenická 1286/8, 182 00 Praha, CZ;

(740) Čechvalová Dagmar, Bratislava, SK;

**(210) 5251-2004**

(220) 23.11.2004

**8 (511) 1, 2, 19**

(511) 1 - Tmely a lepidlá pre priemysel a stavebníctvo.  
2 - Farby, fermeže a laky, najmä interiérové náterové farby a vodou riediteľné maliarske nátery, prostriedky proti hrdzi a hnilobe dreva, tmely olejové do farieb a náterov, tmely náterové, tmely sklárske.

19 - Nekomové stavebné materiály, najmä prípravky na vyplňanie trhlín a priehlbín na povrchoch kovov alebo dreva, prípravky na výplň otvorov v odliatkoch, stavebné hmoty zaradené v tejto triede, najmä špeciálne potery, cementy, malty a sadry, asfaltohliníkové náterové hmoty.

**(540)**

(591) zelená, červená, žltá, modrá, čierna

(731) Doksanský Daniel, Třebenická 1286/8, 182 00 Praha, CZ;

(740) Čechvalová Dagmar, Bratislava, SK;

**(210) 5252-2004**

(220) 24.11.2004

**8 (511) 6, 19, 20**

(511) 6 - Kovové brány, kovová dlažba, kovové dvere, kovové dverové obloženie, kovové dverové prahy, kovové dverové rámy, zárubne, klopadlá na dvere, kľúče, kovové kľučky dverí, kovania na dvere, kovania na okná, kovové kovanie na kľučky, kovanie na nábytok, kovové krídlové okná, kovové okenné rámy, kovové okná, pánty a závesy.

19 - Brány s výnimkou kovových, základné konštrukcie pre budovy s výnimkou kovových, dlažba s výnimkou kovovej, dlaždice, nekovové stavebné obkladačky, dlaždice s výnimkou kovových, dlaždicová podlaha s výnimkou kovovej, parketová dlažka, dlážky s výnimkou kovových,

dosky, dosky (stavebné rezivo), dosky, laty, drevené dlážky, drevené dyhy, drevené obloženie, drevo (opracované stolárske), stavebné drevo, dvere s výnimkou kovových, dverové prahy s výnimkou kovových, dverové rámy s výnimkou kovových, dyhové drevo, drevené dyhy, esovky (krytina), hranoly, stavebné konštrukcie s výnimkou kovových, konštrukcie s výnimkou kovových, konštrukčné materiály s výnimkou kovových, lisovaný korok, krídlové okná s výnimkou kovových, strešné krokvy, obklady stien a priečok s výnimkou kovových, drevené obloženie, okenice s výnimkou kovových, okenné rámy s výnimkou kovových, okná s výnimkou kovových, parketová dlažka, parketové výlisky, parkety (parketové podlahy), ploty s výnimkou kovových, rámové konštrukcie s výnimkou kovových, okenné rámy s výnimkou kovových, schodiská s výnimkou kovových, schodnice ako časti schodísk s výnimkou kovových, skladacie dvere s výnimkou kovových, strešné uholníky s výnimkou kovových, stropy, stropné dosky s výnimkou kovových, trámy s výnimkou kovových, vitráže, vitrážové okná, výplne dverí s výnimkou kovových, záhradnícke rámy s výnimkou kovových, zárubne s výnimkou kovových.

20 - Dopravné palety s výnimkou kovových, drobný nekovový materiál na dvere, drobný nekovový materiál na okná, dverové obloženie s výnimkou kovového, kovanie na okná s výnimkou kovového, lavičky (nábytok), ležadlá (rozkladacie), nábytok - záhradný, palety na manipuláciu s tovarom s výnimkou kovových, nakladacie palety s výnimkou kovových, nekovové nakladacie palety, nekovové prepravné palety, stoličky, stoly, schodišťové zábradlia.

**(540)**

(591) čierna, hnedá

(731) INTERSPEDIT, s. r. o., Priemyselná 281/41, 905 01 Senica, SK;

**(210) 5253-2004**

(220) 24.11.2004

**8 (511) 6, 19, 20**

(511) 6 - Kovové brány, kovová dlažba, kovové dvere, kovové dverové obloženie, kovové dverové prahy, kovové dverové rámy, zárubne, klopadlá na dvere, kľúče, kovové kľučky dverí, kovania na dvere, kovania na okná, kovové kovanie na kľučky, kovanie na nábytok, kovové krídlové okná, kovové okenné rámy, kovové okná, pánty a závesy.

19 - Brány s výnimkou kovových, základné konštrukcie pre budovy s výnimkou kovových, dlažba s výnimkou kovovej, dlaždice, nekovové stavebné obkladačky, dlaždice s výnimkou kovových, dlaždicová podlaha s výnimkou kovovej, parketová dlažka, dlážky s výnimkou kovových, dosky, dosky (stavebné rezivo), dosky, laty, drevené dlážky, drevené dyhy, drevené obloženie, drevo (opracované stolárske), stavebné drevo, dvere s výnimkou kovových, dverové prahy s výnimkou kovových, dverové rámy s výnimkou



kovových, dyhové drevo, drevené dyhy, esovky (krytina), hranoly, stavebné konštrukcie s výnimkou kovových, konštrukcie s výnimkou kovových, konštrukčné materiály s výnimkou kovových, lisovaný korok, krídlové okná s výnimkou kovových, strešné kroky, obklady stien a priečok s výnimkou kovových, drevené obloženie, okenice s výnimkou kovových, okenné rámy s výnimkou kovových, okná s výnimkou kovových, parketová dlážka, parketové výlisky, parkety (parketové podlahy), ploty s výnimkou kovových, rámové konštrukcie s výnimkou kovových, okenné rámy s výnimkou kovových, schodiská s výnimkou kovových, schodnice ako časti schodísk s výnimkou kovových, skladacie dvere s výnimkou kovových, strešné uholníky s výnimkou kovových, stropy, stropné dosky s výnimkou kovových, trámy s výnimkou kovových, vitráže, vitrážové okná, výplne dverí s výnimkou kovových, záhradnícke rámy s výnimkou kovových, zárubne s výnimkou kovových.

20 - Dopravné palety s výnimkou kovových, drobný nekovový materiál na dvere, drobný nekovový materiál na okná, dverové obloženie s výnimkou kovového, kovanie na okná s výnimkou kovového, lavičky (nábytok), ležadlá (rozkladacie), nábytok - záhradný, palety na manipuláciu s tovarom s výnimkou kovových, nakladacie palety s výnimkou kovových, nekovové nakladacie palety, nekovové prepravné palety, stoličky, stoly, schodišťové zábradlia.

**(540) HARMONY WOOD**

(731) INTERSPEDIT, s. r. o., Priemyselná 281/41, 905 01 Senica, SK;

**(210) 5258-2004**

(220) 25.11.2004

**8 (511) 12**

(511) 12 - Automobily a konštrukčné časti k nim.

**(540) IS220d**

(731) TOYOTA JIDOSHA KABUSHIKI KAISHA (also trading as TOYOTA MOTOR CORPORATION), 1, Toyota-cho, Toyota-shi, Aichi-ken, JP;  
(740) PATENTSERVIS BRATISLAVA a. s., Bratislava, SK;

**(210) 5259-2004**

(220) 25.11.2004

**8 (511) 12**

(511) 12 - Automobily a konštrukčné časti k nim.

**(540) IS250**

(731) TOYOTA JIDOSHA KABUSHIKI KAISHA (also trading as TOYOTA MOTOR CORPORATION), 1, Toyota-cho, Toyota-shi, Aichi-ken, JP;  
(740) PATENTSERVIS BRATISLAVA a. s., Bratislava, SK;

**(210) 5262-2004**

(220) 26.11.2004

**8 (511) 36**

(511) 36 - Poistovníctvo, bankovníctvo, služby v oblasti finančnictva, služby v oblasti peňažnictva, dôchodkové fondy, služby na využívanie dôchodkových fondov, konzultačné služby v oblasti poisťovníctva a dôchodkových fondov, informácie o poistení a dôchodkových fondoch, uzatváranie poisťiek, životné poisťky, poradenstvo v oblasti poistenia a dôchodkových fondov, bankové informácie, finančné analýzy, finančné informácie, finančné odhady a oceňovanie v oblasti poisťovníctva, bankovníctva a nehnuteľnosti, finančné poradenstvo, finančné konzultácie, finančné riadenie, finančné záruky, platobný styk a zúčtovanie, prijímanie vkladov, poskytovanie úverov, investovanie kapitálu, kapitálové investície, vykonávanie činností v oblasti stavebného sporenia, sprostredkovanie poistenia, penzijných, resp. dôchodkových zmlúv, zmlúv o stavebnom sporení.

**(540)**



(591) modrá, zelená, červená

(731) Prvá stavebná sporiteľňa, a. s., Bajkalská 30, 829 48 Bratislava, SK;

(740) Litváková Edita, Ing., Bratislava, SK;

**(210) 5263-2004**

(220) 26.11.2004

**8 (511) 36**

(511) 36 - Poistovníctvo, bankovníctvo, služby v oblasti finančnictva, služby v oblasti peňažnictva, dôchodkové fondy, služby na využívanie dôchodkových fondov, konzultačné služby v oblasti poisťovníctva a dôchodkových fondov, informácie o poistení a dôchodkových fondoch, uzatváranie poisťiek, životné poisťky, poradenstvo v oblasti poistenia a dôchodkových fondov, bankové informácie, finančné analýzy, finančné informácie, finančné odhady a oceňovanie v oblasti poisťovníctva, bankovníctva a nehnuteľnosti, finančné poradenstvo, finančné konzultácie, finančné riadenie, finančné záruky, platobný styk a zúčtovanie, prijímanie vkladov, poskytovanie úverov, investovanie kapitálu, kapitálové investície, vykonávanie činností v oblasti stavebného sporenia, sprostredkovanie poistenia, penzijných, resp. dôchodkových zmlúv, zmlúv o stavebnom sporení.

**(540)**



(731) Prvá stavebná sporiteľňa, a. s., Bajkalská 30, 829 48 Bratislava, SK;

(740) Litváková Edita, Ing., Bratislava, SK;

**(210) 5264-2004**

(220) 26.11.2004

**8 (511) 16, 35, 36**

(511) 16 - Tlačoviny, reklamné tlačoviny, periodické a neperiodické publikácie vrátane ich príloh a mimoriadnych vydaní, časopisy, noviny, magazíny, katalógy, knihy, fotografie, kalendáre, papier a výrobky z papiera, tlačoviny a polygrafické výrobky všetkých druhov, plagáty, prospekty, programy, vstupenky, brožúry, etikety s výnimkou textilných, reklamné tabule z papiera, kartónu alebo lepenky.

35 - Reklamná činnosť, rozhlasová a televízna reklama, on-line reklama na počítačovej komunikačnej sieti, inzertná činnosť, sprostredkovanie obchodu s tovarom, sprostredkovanie reklamy a inzercie, zber a poskytovanie informácií v oblasti reklamy a propagácie, rozširovanie reklamných materiálov, vydávanie reklamných materiálov, uverejňovanie reklamných textov, komerčné a reklamné poradenstvo, komerčný prieskum, prieskum v oblasti reklamy, poskytovanie obchodných informácií a služieb patriacich do triedy 35 pomocou internetu.

36 - Poisťovníctvo, bankovníctvo, služby v oblasti finančnictva, služby v oblasti peňažnictva, dôchodkové fondy, služby na využívanie dôchodkových fondov, finančné informácie, finančné odhady a oceňovanie v oblasti poisťovníctva, bankovníctva a nehnuteľností, finančné poradenstvo, finančné riadenie, finančné záruky, investovanie kapitálu, kapitálové investície, konzultačné služby v oblasti poisťovníctva, informácie o poistení, uzatváranie poisťiek, poisťky životné, poradenstvo v oblasti poistenia, pôžičky (financovanie).

**(540)*****Nie si istý? Poisti!!***

(731) Adventure, spol. s r. o., Koreničova 12, 811 03 Bratislava, SK;

(740) Litváková Edita, Ing., Bratislava, SK;

**(210) 5265-2004**

(220) 26.11.2004

**8 (511) 16, 35, 36**

(511) 16 - Tlačoviny, reklamné tlačoviny, periodické a neperiodické publikácie vrátane ich príloh a mimoriadnych vydaní, časopisy, noviny, magazíny, katalógy, knihy, fotografie, kalendáre, papier a výrobky z papiera, tlačoviny a polygrafické výrobky všetkých druhov, plagáty, prospekty, programy, vstupenky, brožúry, etikety s výnimkou textilných, reklamné tabule z papiera, kartónu alebo lepenky.

35 - Reklamná činnosť, rozhlasová a televízna reklama, on-line reklama na počítačovej komunikačnej sieti, inzertná činnosť, sprostredkovanie obchodu s tovarom, sprostredkovanie reklamy a inzercie, zber a poskytovanie informácií v oblasti reklamy a propagácie, rozširovanie reklamných materiálov, vydávanie reklamných materiálov,

uverejňovanie reklamných textov, komerčné a reklamné poradenstvo, komerčný prieskum, prieskum v oblasti reklamy, poskytovanie obchodných informácií a služieb patriacich do triedy 35 pomocou internetu.

36 - Poisťovníctvo, bankovníctvo, služby v oblasti finančnictva, služby v oblasti peňažnictva, dôchodkové fondy, služby na využívanie dôchodkových fondov, finančné informácie, finančné odhady a oceňovanie v oblasti poisťovníctva, bankovníctva a nehnuteľností, finančné poradenstvo, finančné riadenie, finančné záruky, investovanie kapitálu, kapitálové investície, konzultačné služby v oblasti poisťovníctva, informácie o poistení, uzatváranie poisťiek, poisťky životné, poradenstvo v oblasti poistenia, pôžičky (financovanie).

**(540)**

(591) biela, modrá, červená

(731) Adventure, spol. s r. o., Koreničova 12, 811 03 Bratislava, SK;

(740) Litváková Edita, Ing., Bratislava, SK;

**(210) 5266-2004**

(220) 26.11.2004

**8 (511) 16, 35, 36**

(511) 16 - Tlačoviny, reklamné tlačoviny, periodické a neperiodické publikácie vrátane ich príloh a mimoriadnych vydaní, časopisy, noviny, magazíny, katalógy, knihy, fotografie, kalendáre, papier a výrobky z papiera, tlačoviny a polygrafické výrobky všetkých druhov, plagáty, prospekty, programy, vstupenky, brožúry, etikety s výnimkou textilných, reklamné tabule z papiera, kartónu alebo lepenky.

35 - Reklamná činnosť, rozhlasová a televízna reklama, on-line reklama na počítačovej komunikačnej sieti, inzertná činnosť, sprostredkovanie obchodu s tovarom, sprostredkovanie reklamy a inzercie, zber a poskytovanie informácií v oblasti reklamy a propagácie, rozširovanie reklamných materiálov, vydávanie reklamných materiálov, uverejňovanie reklamných textov, komerčné a reklamné poradenstvo, komerčný prieskum, prieskum v oblasti reklamy, poskytovanie obchodných informácií a služieb patriacich do triedy 35 pomocou internetu.

36 - Poisťovníctvo, bankovníctvo, služby v oblasti finančnictva, služby v oblasti peňažnictva, dôchodkové fondy, služby na využívanie dôchodkových fondov, finančné informácie, finančné odhady a oceňovanie v oblasti poisťovníctva, bankovníctva a nehnuteľností, finančné poradenstvo, finančné riadenie, finančné záruky, investovanie kapitálu, kapitálové investície, konzultačné služby v oblasti poisťovníctva, informácie o poistení, uzatváranie poisťiek, poisťky životné, poradenstvo v oblasti poistenia, pôžičky (financovanie).

(540)



(591) biela, čierna, zelená

(731) OTP Garancia poisťovňa, a.s., Klemensova 2, 811 09 Bratislava, SK;

(740) Litváková Edita, Ing., Bratislava, SK;

(210) 5267-2004

(220) 26.11.2004

8 (511) 16, 35, 36

(511) 16 - Tlačoviny, reklamné tlačoviny, periodické a neperiodické publikácie vrátane ich príloh a mimoriadnych vydaní, časopisy, noviny, magazíny, katalógy, knihy, fotografie, kalendáre, papier a výrobky z papiera, tlačoviny a polygrafické výrobky všetkých druhov, plagáty, prospekty, programy, vstupenky, brožúry, etikety s výnimkou textilných, reklamné tabule z papiera, kartónu alebo lepenky.

35 - Reklamná činnosť, rozhlasová a televízna reklama, on-line reklama na počítačovej komunikačnej sieti, inzertná činnosť, sprostredkovanie obchodu s tovarom, sprostredkovanie reklamy a inzercie, zber a poskytovanie informácií v oblasti reklamy a propagácie, rozširovanie reklamných materiálov, vydávanie reklamných materiálov, uverejňovanie reklamných textov, komerčné a reklamné poradenstvo, komerčný prieskum, prieskum v oblasti reklamy, poskytovanie obchodných informácií a služieb patriacich do triedy 35 pomocou internetu.

36 - Poisťovníctvo, bankovníctvo, služby v oblasti finančnictva, služby v oblasti peňažnictva, dôchodkové fondy, služby na využívanie dôchodkových fondov, finančné informácie, finančné odhady a oceňovanie v oblasti poisťovníctva, bankovníctva a nehnuteľností, finančné poradenstvo, finančné riadenie, finančné záruky, investovanie kapitálu, kapitálové investície, konzultačné služby v oblasti poisťovníctva, informácie o poistení, uzatváranie poisťiek, poisťky životné, poradenstvo v oblasti poistenia, pôžičky (financovanie).

(540)



(591) biela, čierna, zelená

(731) OTP Garancia poisťovňa, a.s., Klemensova 2, 811 09 Bratislava, SK;

(740) Litváková Edita, Ing., Bratislava, SK;

(210) 5268-2004

(220) 26.11.2004

8 (511) 16, 35, 36

(511) 16 - Tlačoviny, reklamné tlačoviny, periodické a neperiodické publikácie vrátane ich príloh a mimoriadnych vydaní, časopisy, noviny, magazíny, katalógy, knihy, fotografie, kalendáre, papier a výrobky z papiera, tlačoviny a polygrafické výrobky všetkých druhov, plagáty, prospekty, programy, vstupenky, brožúry, etikety s výnimkou textilných, reklamné tabule z papiera, kartónu alebo lepenky.

35 - Reklamná činnosť, rozhlasová a televízna reklama, on-line reklama na počítačovej komunikačnej sieti, inzertná činnosť, sprostredkovanie obchodu s tovarom, sprostredkovanie reklamy a inzercie, zber a poskytovanie informácií v oblasti reklamy a propagácie, rozširovanie reklamných materiálov, vydávanie reklamných materiálov, uverejňovanie reklamných textov, komerčné a reklamné poradenstvo, komerčný prieskum, prieskum v oblasti reklamy, poskytovanie obchodných informácií a služieb patriacich do triedy 35 pomocou internetu.

36 - Poisťovníctvo, bankovníctvo, služby v oblasti finančnictva, služby v oblasti peňažnictva, dôchodkové fondy, služby na využívanie dôchodkových fondov, finančné informácie, finančné odhady a oceňovanie v oblasti poisťovníctva, bankovníctva a nehnuteľností, finančné poradenstvo, finančné riadenie, finančné záruky, investovanie kapitálu, kapitálové investície, konzultačné služby v oblasti poisťovníctva, informácie o poistení, uzatváranie poisťiek, poisťky životné, poradenstvo v oblasti poistenia, pôžičky (financovanie).

(540)



(591) biela, čierna, zelená

(731) OTP Garancia poisťovňa, a.s., Klemensova 2, 811 09 Bratislava, SK;

(740) Litváková Edita, Ing., Bratislava, SK;

(210) 5278-2004

(220) 1.12.2004

8 (511) 9, 42

(511) 9 - Počítačové databázy, počítačový softvér, namerané počítačové programy, programy obsluhujúce počítač.

42 - Tvorba a aktualizácia počítačových databáz, poskytovanie informačných a databázových prostriedí prostredníctvom internetu a elektronických médií, tvorba a vývoj počítačových programov (softvéru), aktualizovanie počítačových programov, inštalácia počítačových programov, návrh počítačových systémov, prenájom počítačového softvéru, servis počítačových programov, prevod

a konverzia počítačových programov a údajov (okrem fyzickej konverzie), prevod a konverzia údajov a dokumentov z fyzických médií na elektronické médiá, host'ovanie na počítačových stránkach.

**(540) UR**

(731) EMEL BRATISLAVA, s. r. o., Jakubovo nám. 14, 811 09 Bratislava, SK;

**(210) 5279-2004**

(220) 1.12.2004

**8 (511) 9, 42**

(511) 9 - Počítačový softvér, nahrané počítačové programy, programy obsluhujúce počítač.

42 - Tvorba a vývoj počítačových programov (softvéru), tvorba a vývoj počítačového softvéru pre bankovníctvo, aktualizovanie počítačových programov, inštalácia počítačových programov, návrh počítačových systémov, prenájom počítačového softvéru, servis počítačových programov, prevod a konverzia počítačových programov a údajov (okrem fyzickej konverzie) počítačové programovanie.

**(540)**

(731) EMEL BRATISLAVA, s. r. o., Jakubovo nám. 14, 811 09 Bratislava, SK;

**(210) 5280-2004**

(220) 1.12.2004

**8 (511) 9, 42**

(511) 9 - Počítačový softvér, nahrané počítačové programy, programy obsluhujúce počítač.

42 - Tvorba a vývoj počítačových programov (softvéru), tvorba a vývoj počítačového softvéru pre bankovníctvo, aktualizovanie počítačových programov, inštalácia počítačových programov, návrh počítačových systémov, prenájom počítačového softvéru, servis počítačových programov, prevod a konverzia počítačových programov a údajov (okrem fyzickej konverzie) počítačové programovanie.

**(540)**

(731) EMEL BRATISLAVA, s. r. o., Jakubovo nám. 14, 811 09 Bratislava, SK;

**(210) 5281-2004**

(220) 1.12.2004

**8 (511) 9, 42**

(511) 9 - Počítačové databázy, počítačový softvér, nahrané počítačové programy, programy obsluhujúce počítač.

42 - Tvorba a aktualizácia počítačových databáz, poskytovanie informačných a databázových prostredí prostredníctvom internetu a elektronických

médií, tvorba a vývoj počítačových programov (softvéru), aktualizovanie počítačových programov, inštalácia počítačových programov, návrh počítačových systémov, prenájom počítačového softvéru, servis počítačových programov, prevod a konverzia počítačových programov a údajov (okrem fyzickej konverzie), prevod a konverzia údajov a dokumentov z fyzických médií na elektronické médiá, host'ovanie na počítačových stránkach.

**(540)**

(731) EMEL BRATISLAVA, s. r. o., Jakubovo nám. 14, 811 09 Bratislava, SK;

**(210) 5282-2004**

(220) 1.12.2004

**8 (511) 9, 42**

(511) 9 - Počítačové databázy, počítačový softvér, nahrané počítačové programy, programy obsluhujúce počítač.

42 - Tvorba a aktualizácia počítačových databáz, poskytovanie informačných a databázových prostredí prostredníctvom internetu a elektronických médií, tvorba a vývoj počítačových programov (softvéru), aktualizovanie počítačových programov, inštalácia počítačových programov, návrh počítačových systémov, prenájom počítačového softvéru, servis počítačových programov, prevod a konverzia počítačových programov a údajov (okrem fyzickej konverzie), prevod a konverzia údajov a dokumentov z fyzických médií na elektronické médiá, host'ovanie na počítačových stránkach.

**(540) UNIVERZÁLNY REGISTER SLOVENSKEJ REPUBLIKY**

(731) EMEL BRATISLAVA, s. r. o., Jakubovo nám. 14, 811 09 Bratislava, SK;

**(210) 5286-2004**

(220) 1.12.2004

**8 (511) 35, 36, 38**

(511) 35 - Poskytovanie poradenských služieb vo veciach podnikania; vyhľadávanie informácií v počítačových bankových súboroch pre zákazníkov.

36 - Bankovníctvo vrátane elektronického bankovníctva; home banking; bankové služby vrátane služieb prostredníctvom elektronických komunikačných sietí a telekomunikačných sietí; vedenie účtov; klíring; finančné odhady a oceňovanie v oblasti bankovníctva; poskytovanie úverov; poskytovanie pôžičiek; investovanie do cenných papierov na vlastný účet; kapitálové investície; platobný styk a zúčtovanie; elektronický prevod kapitálu; platobné prevody vykonávané elektronicky; vydávanie a správa platobných prostriedkov, napr. platobných kariet, cestovných šekov; overovanie šekov; poskytovanie záruk; garancie, kaucie; ručenie; otváranie akreditívov; obstarávanie inkasa; uloženie a správa cenných

papierov alebo iných hodnôt; poskytovanie bankových informácií; finančné analýzy a informácie; prenájom bezpečnostných schránok; prijímanie vkladov; finančný prenájom (finančný lízing); účasť na vydávaní cenných papierov a poskytovanie súvisiacich služieb; finančné poradenstvo; výkon funkcie depozitára; zmenárenská činnosť; obchodovanie na vlastný účet alebo na účet klienta s devízovými hodnotami, v oblasti termínovaných obchodov (futures) a opcií (options) vrátane kurzových a úrokových obchodov, s prevoditeľnými cennými papiermi, so zlatými a striebornými mincami, pamätnými mincami, hárkami bankoviek a so súbormi obehových mincí; vykonávanie hypotekárnych obchodov; obhospodarovanie cenných papierov klienta na jeho účet vrátane poradenstva (portfólio manažment); sprostredkovateľská činnosť v oblasti bankovníctva a poisťovníctva súvisiaca s bankovou činnosťou alebo stavebným sporením, organizovanie zbierok, zbierky na dobročinné účely.

38 - Elektronická pošta; služby poskytované elektronickými tabuľkami - telekomunikačné služby; komunikácia a posielanie správ prostredníctvom telefónu a e-mailu; telekomunikačné spojenie cez svetovú počítačovú sieť.

(540)



- (591) modrá, biela  
 (731) Všeobecná úverová banka, a. s., Mlynské nivy 1, 829 90 Bratislava, SK;  
 (740) Hojčuš Peter, Ing., Bratislava, SK;

(210) 5287-2004

(220) 2.12.2004

8 (511) 35, 41, 43, 44

(511) 35 - Pomoc pri riadení obchodnej činnosti; prieskum trhu; vzťahy s verejnosťou (prieskum vzťahov medzi podnikmi, inštitúciami a spoločenským prostredím).

41 - Organizovanie súťaží (vedomostných alebo zábavných); organizovanie a vedenie konferencií; organizovanie kultúrnych alebo vzdelávacích výstav; meranie času na športových podujatiach; zábava, pobavenie; nočné kluby; služby pre oddych a rekreáciu; požičiavanie športového výstroja s výnimkou dopravných prostriedkov; prevádzkovanie športových zariadení; plánovanie a organizovanie večierkov; organizovanie a vedenie kongresov; organizovanie športových súťaží; organizovanie a plánovanie večierkov.

43 - Príprava a dodávka jedál na objednávku do domu; samoobslužné reštaurácie; prenájom prechodného ubytovania; bufety (rýchle občerstvenie); penzióny; služby barov; hotelierske služby; kaviarne; reštaurácie (jedálne); prevádzkovanie hotelového ubytovania.

44 - Zotavovne; masáže.

(540) **PENATI RESORT**

(731) RENOMÉ, a. s., Na kopci 38, 811 02 Bratislava, SK;

(210) 5288-2004

(220) 2.12.2004

8 (511) 35, 41, 43, 44

(511) 35 - Pomoc pri riadení obchodnej činnosti; prieskum trhu; vzťahy s verejnosťou (prieskum vzťahov medzi podnikmi, inštitúciami a spoločenským prostredím).

41 - Organizovanie súťaží (vedomostných alebo zábavných); organizovanie a vedenie konferencií; organizovanie kultúrnych alebo vzdelávacích výstav; meranie času na športových podujatiach; zábava, pobavenie; nočné kluby; služby pre oddych a rekreáciu; požičiavanie športového výstroja s výnimkou dopravných prostriedkov; prevádzkovanie športových zariadení; plánovanie a organizovanie večierkov; organizovanie a vedenie kongresov; organizovanie športových súťaží; organizovanie a plánovanie večierkov.

43 - Príprava a dodávka jedál na objednávku do domu; samoobslužné reštaurácie; prenájom prechodného ubytovania; bufety (rýchle občerstvenie); penzióny; služby barov; hotelierske služby; kaviarne; reštaurácie (jedálne); prevádzkovanie hotelového ubytovania.

44 - Zotavovne; masáže.

(540) **PENATI CLUB**

(731) RENOMÉ, a. s., Na kopci 38, 811 02 Bratislava, SK;

(210) 5289-2004

(220) 2.12.2004

8 (511) 35, 41, 43, 44

(511) 35 - Pomoc pri riadení obchodnej činnosti; prieskum trhu; vzťahy s verejnosťou (prieskum vzťahov medzi podnikmi, inštitúciami a spoločenským prostredím).

41 - Organizovanie súťaží (vedomostných alebo zábavných); organizovanie a vedenie konferencií; organizovanie kultúrnych alebo vzdelávacích výstav; meranie času na športových podujatiach; zábava, pobavenie; nočné kluby; služby pre oddych a rekreáciu; požičiavanie športového výstroja s výnimkou dopravných prostriedkov; prevádzkovanie športových zariadení; plánovanie a organizovanie večierkov; organizovanie a vedenie kongresov; organizovanie športových súťaží; organizovanie a plánovanie večierkov.

43 - Príprava a dodávka jedál na objednávku do domu; samoobslužné reštaurácie; prenájom prechodného ubytovania; bufety (rýchle občerstvenie); penzióny; služby barov; hotelierske služby; kaviarne; reštaurácie (jedálne); prevádzkovanie hotelového ubytovania.

44 - Zotavovne; masáže.

(540) **PENATI HOTEL**

(731) RENOMÉ, a. s., Na kopci 38, 811 02 Bratislava, SK;

(210) 5290-2004

(220) 2.12.2004

8 (511) 35, 41, 43, 44

(511) 35 - Pomoc pri riadení obchodnej činnosti; prieskum trhu; vzťahy s verejnosťou (prieskum vzťahov medzi podnikmi, inštitúciami a spoločenským prostredím).

41 - Organizovanie súťaží (vedomostných alebo zábavných); organizovanie a vedenie konferencií; organizovanie kultúrnych alebo vzdelávacích výstav; meranie času na športových podujatiach; zábava, pobavenie; nočné kluby; služby pre oddych a rekreáciu; požičiavanie športového výstroja s výnimkou dopravných prostriedkov; prevádzkovanie športových zariadení; plánovanie a organizovanie večierkov; organizovanie a vedenie kongresov; organizovanie športových súťaží; organizovanie a plánovanie večierkov.

43 - Príprava a dodávka jedál na objednávku do domu; samoobslužné reštaurácie; prenájom prechodného ubytovania; bufety (rýchle občerstvenie); penzióny; služby barov; hotelierske služby; kaviarne; reštaurácie (jedálne); prevádzkovanie hotelového ubytovania.

44 - Zotavovne; masáže.

#### (540) PENATI GOLF CLUB

(731) RENOMÉ, a. s., Na kopci 38, 811 02 Bratislava, SK;

(210) 5291-2004

(220) 2.12.2004

8 (511) 35, 41, 43, 44

(511) 35 - Pomoc pri riadení obchodnej činnosti; prieskum trhu; vzťahy s verejnosťou (prieskum vzťahov medzi podnikmi, inštitúciami a spoločenským prostredím).

41 - Organizovanie súťaží (vedomostných alebo zábavných); organizovanie a vedenie konferencií; organizovanie kultúrnych alebo vzdelávacích výstav; meranie času na športových podujatiach; zábava, pobavenie; nočné kluby; služby pre oddych a rekreáciu; požičiavanie športového výstroja s výnimkou dopravných prostriedkov; prevádzkovanie športových zariadení; plánovanie a organizovanie večierkov; organizovanie a vedenie kongresov; organizovanie športových súťaží; organizovanie a plánovanie večierkov.

43 - Príprava a dodávka jedál na objednávku do domu; samoobslužné reštaurácie; prenájom prechodného ubytovania; bufety (rýchle občerstvenie); penzióny; služby barov; hotelierske služby; kaviarne; reštaurácie (jedálne); prevádzkovanie hotelového ubytovania.

44 - Zotavovne; masáže.

#### (540) PENATI COUNTRY CLUB

(731) RENOMÉ, a. s., Na kopci 38, 811 02 Bratislava, SK;

(210) 5292-2004

(220) 2.12.2004

8 (511) 35, 41, 43, 44

(511) 35 - Pomoc pri riadení obchodnej činnosti; prieskum trhu; vzťahy s verejnosťou (prieskum vzťahov medzi podnikmi, inštitúciami a spoločenským prostredím).

41 - Organizovanie súťaží (vedomostných alebo zábavných); organizovanie a vedenie konferencií; organizovanie kultúrnych alebo vzdelávacích výstav; meranie času na športových podujatiach; zábava, pobavenie; nočné kluby; služby pre oddych a rekreáciu; požičiavanie športového výstroja s výnimkou dopravných prostriedkov; prevádzkovanie športových zariadení; plánovanie

a organizovanie večierkov; organizovanie a vedenie kongresov; organizovanie športových súťaží; organizovanie a plánovanie večierkov.

43 - Príprava a dodávka jedál na objednávku do domu; samoobslužné reštaurácie; prenájom prechodného ubytovania; bufety (rýchle občerstvenie); penzióny; služby barov; hotelierske služby; kaviarne; reštaurácie (jedálne); prevádzkovanie hotelového ubytovania.

44 - Zotavovne; masáže.

#### (540) PENATI

(731) RENOMÉ, a. s., Na kopci 38, 811 02 Bratislava, SK;

(210) 5293-2004

(220) 2.12.2004

8 (511) 35, 41, 43, 44

(511) 35 - Pomoc pri riadení obchodnej činnosti; prieskum trhu; vzťahy s verejnosťou (prieskum vzťahov medzi podnikmi, inštitúciami a spoločenským prostredím).

41 - Organizovanie súťaží (vedomostných alebo zábavných); organizovanie a vedenie konferencií; organizovanie kultúrnych alebo vzdelávacích výstav; meranie času na športových podujatiach; zábava, pobavenie; nočné kluby; služby pre oddych a rekreáciu; požičiavanie športového výstroja s výnimkou dopravných prostriedkov; prevádzkovanie športových zariadení; plánovanie a organizovanie večierkov; organizovanie a vedenie kongresov; organizovanie športových súťaží; organizovanie a plánovanie večierkov.

43 - Príprava a dodávka jedál na objednávku do domu; samoobslužné reštaurácie; prenájom prechodného ubytovania; bufety (rýchle občerstvenie); penzióny; služby barov; hotelierske služby; kaviarne; reštaurácie (jedálne); prevádzkovanie hotelového ubytovania.

44 - Zotavovne; masáže.

(540)



(591) tmavozelená, bledožltá

(731) RENOMÉ, a. s., Na kopci 38, 811 02 Bratislava, SK;

(210) 5296-2004

(220) 2.12.2004

(310) 358417

(320) 12.8.2004

(330) CZ

8 (511) 30

(511) 30 - Korenie a korenacie prípravky.

#### (540) EMARKO

(731) Vitana, a. s., Mělnická 133, 277 32 Byšice, CZ;

(740) Čechvalová Dagmar, Bratislava, SK;

**(210) 5299-2004**

(220) 2.12.2004

**8 (511) 30**

(511) 30 - Pečivo a cukrovinky.

**(540) LA CESTERA**

(731) Lidl Stiftung &amp; Co. KG, Stiftsbergerstraße 1, 74167 Neckarsulm, DE;

(740) Čechvalová Dagmar, Bratislava, SK;

**(210) 5300-2004**

(220) 2.12.2004

(310) 358458

(320) 13.8.2004

(330) CZ

**8 (511) 30**

(511) 30 - Korenie a korenacie prípravky.

**(540)****ARKO**

(731) Vitana, a. s., Mělnická 133, 277 32 Byšice, CZ;

(740) Čechvalová Dagmar, Bratislava, SK;

**(210) 5307-2004**

(220) 3.12.2004

**8 (511) 11**

(511) 11 - Zariadenie na úpravu vody.

**(540)****GASTROcalc**

(731) AQUASYSTEM, s. r. o., Brestová 1, 821 02 Bratislava, SK;

(740) Dolanská Elena, RNDr., Bratislava, SK;

**(210) 5309-2004**

(220) 3.12.2004

**8 (511) 3**

(511) 3 - Prípravky čistiace, leštiace, odmasťovacie, toaletné mydlá, tekuté mydlá, sprchové gély, mydlá dezinfekčné, mydlá na holenie a proti poteniu nôh.

**(540) SEINA**

(731) Michal Bednárík - výroba čistiacich prostriedkov, Hálova 2, 851 01 Bratislava, SK;

(740) Dolanská Elena, RNDr., Bratislava, SK;

**(210) 5310-2004**

(220) 6.12.2004

**8 (511) 33, 35**

(511) 33 - Alkoholické nápoje s výnimkou piva.

35 - Reklamná činnosť v súvislosti s výrobou alkoholických nápojov.

**(540) VIVAT**

(731) HUBERT J. E., s. r. o., Vinárska ulica 137, 926 01 Sereď, SK;

(740) Budaj Miroslav, JUDr., Bratislava, SK;

**(210) 5311-2004**

(220) 6.12.2004

**8 (511) 29, 31, 35**

(511) 29 - Konzervovaná, mrazená, tepelne spracovaná a nakladaná špargľa a miešaná zelenina.

31 - Čerstvá špargľa, čerstvá miešaná zelenina.

35 - Sprostredkovanie obchodu s tovarmi uvedenými v triede 29 a 31, maloobchod s tovarmi uvedenými v triede 29 a 31, organizačné a ekonomické poradenstvo v oblasti pestovania a spracovania špargle a zeleniny.

**(540)**

(731) ASPARAGUS, spol. s r. o., Veľké Leváre 1135, 908 73 Veľké Leváre, SK;

(740) Litváková Edita, Ing., Bratislava, SK;

**(210) 5313-2004**

(220) 7.12.2004

**8 (511) 3, 12, 14, 16, 18, 20, 21, 25, 35, 40, 41, 42, 43**

(511) 3 - Voňavkárske výrobky, voňavky, kolínske a toaletné vody, éterické oleje, oleje na kozmetické účely, kozmetické opaľovacie prípravky, kozmetické prípravky, kozmetické prípravky určené na starostlivosť o pleť, kozmetické farby, kozmetické ceruzky, čistiace mlieka na toaletné účely, pleťová voda po holení, kozmetické prípravky určené na starostlivosť o pleť, depilačné a epilačné prípravky, kozmetické taštičky, vata a vatové tyčinky na kozmetické účely, líčidlá, prípravky na odstraňovanie líčidiel, make-up, špirála na riasy, maskara, obočenky, rúže, lesky na pery, púder, laky na nechty, umelé nechty, odlakovače, laky na vlasy, prípravky na odstránenie lakov na vlasy, farby na vlasy, mydlá, kozmetické prípravky na zoštíhlenie, kozmetické krémy, kozmetické prípravky do kúpeľa.

12 - Automobilové reťaze, autosedadlá, autopoľahy, plátenné strechy pre automobily, automobilové pneumatiky, automobilové obývacie prívesy.

14 - Drahé kovy a ich zliatiny, výrobky z drahých kovov, šperky a bižutéria, ozdobné ihlice, ihlice ako šperky, ihlice do kravaty, spony na kravaty, manžetové gombíky, medailóny, prívesky, retiazky, retiazky na hodinky, náramky, náušnice, prstene, hodinárske výrobky, náramkové hodinky.

16 - Tlačoviny, periodické a neperiodické publikácie vrátane ich príloh a mimoriadnych vydaní, časopisy, noviny, magazíny, katalógy, knihy, fotografie, kalendáre, obaly na spisy, plagáty, prospekty, zoznamy.

18 - Koža, koženka a výrobky z kože a koženky obsiahnuté v triede 18, kabelky, plážové tašky, peňaženky, mešteký na peniaze, kufríky s toaletnými potrebami, kožené škatule na klobúky, kožené alebo kožou potiahnuté škatule, kožené kufre, kožené cestovné tašky, kožené diplomatické kufríky, kľúčenky, kožené nite, šnúrky, kožené ozdoby na nábytok, kožené remene, kožené remienky, kožené baliace vrecká a tašky.

20 - Nábytok, zrkadlá, rámy na obrazy, výrobky z dreva, vosku, sadry alebo plastických hmôt, busty z dreva, vosku, sadry alebo plastických hmôt obsiahnuté v triede 20, dekoratívne nástenné ozdoby s výnimkou textilných, dekoratívne závesy na steny s výnimkou textilných, sochy a sošky z dreva, vosku, sadry alebo plastických hmôt, stolárske umelecké výrobky.

21 - Ručne maľovaná keramika, keramika na použitie v domácnosti, majolika, cukorničky s výnimkou cukorničiek z drahých kovov, dózy na čaj s výnimkou dóz z drahých kovov, čajníky a čajové súpravy s výnimkou čajníkov a čajových súprav z drahých kovov, keramické držiačky a držadlá, džbánky s výnimkou džbánov z drahých kovov, figuríny a figurky z keramiky, hrnčiarsky tovar, hrnčeky, kanvice s výnimkou elektrických, koreničky s výnimkou koreničiek z drahých kovov, kuchynský a jedálenský riad, nie z drahých kovov, misky, ozdobné črepníky s výnimkou papierových, ozdobné stolové misy s výnimkou mís z drahých kovov, podnosy s výnimkou podnosov z drahých kovov, keramické ozdoby, dekorácie, keramické sošky, svietniky z keramiky, umelecké diela z keramiky, vázy s výnimkou váz z drahých kovov.

25 - Odevy, bielizeň, bundy, kabáty, kostýmy, obleky, košele, kravaty, nohavice, plavky, pulóvre, pyžamá, saká, sukne, svetre, tričká, vesty, župany, korzety, šály, rukavice, obuv, papuče, celé topánky, pokrývky hlavy, čiapky, klobúky, ozdobné vreckovky, čipkové šatky, čelenky, náprsenky, opasky, opasky na doklady a peniaze.

35 - Reklamná činnosť, propagačná činnosť, inzertná činnosť, maloobchod s tovarom, sprostredkovanie obchodu s tovarom, sprostredkovanie reklamy a inzercie, rozširovanie reklamných materiálov, vydávanie reklamných materiálov, uverejňovanie reklamných textov, komerčné a reklamné poradenstvo, komerčný prieskum, prieskum v oblasti reklamy, organizovanie súťaží a podujatí na účely komerčné a reklamné, organizovanie výstav na komerčné a reklamné účely.

40 - Tlač, tlačenie.

41 - Vydavateľská činnosť s výnimkou vydávania reklamných textov.

42 - Módny dizajn, priemyselný dizajn, grafický dizajn, výzdoba interiérov.

43 - Hotelierske služby, poskytovanie prechodného ubytovania, prevádzkovanie hotelového ubytovania, penzióny, motelové služby, reštaurácie, kaviarne, jedálne, rezervácie prechodného ubytovania, prevádzkovanie barov a bufetov, poradenstvo v oblasti hotelierskych služieb, prechodného ubytovania a reštauračného stravovania.

**(540) Luisa Moneo**

(731) Majchráková Andrea, Kríková 3, 821 07 Bratislava, SK;

(740) Litváková Lenka, Ing., Bratislava, SK;

**(210) 5326-2004**

(220) 13.12.2004

**8 (511) 5**

(511) 5 - Farmaceutické, zverolekárske a zdravotnícke prípravky, dietetické látky prispôbené na lekárske účely, potrava pre dojčatá, náplasti, obväzový materiál, hmoty na plombovanie zubov a zubné vosky, dezinfekčné prostriedky, prípravky na ničenie hmyzu, fungicídy, herbicídy.

**(540) SYMONY**

(731) MERCK & Co., Inc., One Merck Drive, Whitehouse Station, New Jersey, US;

(740) Bušová Eva, JUDr., Bratislava, SK;

**(210) 5333-2004**

(220) 15.12.2004

(310) 358952

(320) 2.9.2004

(330) CZ

**8 (511) 18, 25, 28**

(511) 18 - Koža a imitácia kože, ako aj výrobky z týchto materiálov, pokiaľ sú zahrnuté v tejto triede, kufre, aktovky a cestovné tašky, módné tašky, športové, atletické, tašky cez rameno, k pásu, na topánky a iné tašky, športové vaky, ľadvinky, ruksaky a iné vaky, puzdrá, puzdrá na topánky a iné puzdrá z kože, z imitácie kože a iných materiálov, ktoré patria do tejto triedy, dáždnyky, slnečníky, vychádzkové paličky, biče, postroje a sedlá, tašky školské, peňaženky, kľúčenky, prívesky na kľúče z kože alebo z imitácie kože.

25 - Odevy, obuv, klobučnícky tovar ako tričká, čapice, šiltovky, klobúky, potné vložky, čelenky, šatky, plavky, obuv, ponožky, športové oblečenie a jeho doplnky, ktoré patria do tejto triedy, oblečenie na snoubording (bundy, nohavice, rukavice, termobelizeň), tejto triedy, ako nohavice, džínsy, krátke nohavice, mikiny, dresy, šaty, sukne, tielka vrátane pleteného a úpletového tovaru a spodnej bielizne, turistické oblečenie a vybavenie, napr. vetrovky, bundy, teplákové súpravy, kúpacie a plážové odevy, obuv z každého druhu kože, náhradky kože, textilných materiálov a gumy vrátane obuvi športovej a pracovnej, pánske a dámske odevy, topánky, čižmy, papuče, sandále, nízke čižmy, členkové topánky, turistické topánky, domáca obuv, športová obuv, gumové čižmy, ponožky, pančuchy, pančuchové nohavice, vložky do topánok, obuvnícke podrážky, obuvnícke podpätky, vložky do topánok na spôsob ponožiek.

28 - Športové potreby predovšetkým rakety (pálky), lopty na loptové športy, golfové palice, golfové hlavy, golfové súpravy, náradie a náčinie na cvičenie, tréning a posilňovanie, posilňovacie stroje, prúty a navijaky rybárske, kolieskové korčule, skejtbordy, snoubordy a súvisiace vybavenie, oštepky, stoly na stolný tenis, plávacie a potápačské plutvy, chrániče, hracie karty.

**(540)**

 **horsefeathers**

(731) Stigma Distribution, s. r. o., Bolevecká 11/č. p. 1063, 301 00 Plzeň, CZ;



(210) 5334-2004

(220) 15.12.2004

8 (511) 5

(511) 5 - Farmaceutické prípravky.

(540) **ASPECTHYMOL**

(731) Krewel Meuselbach GmbH, Postfach 1263, D-53775 Eitorf, DE;

(740) Čechvalová Dagmar, Bratislava, SK;

(210) 5336-2004

(220) 16.12.2004

8 (511) 36, 44

(511) 36 - Získavanie prostriedkov na humanitárne účely, charitatívne zbierky, finančné sponzorstvo, poskytovanie finančnej podpory na služby humanitárnej pomoci a na pomoc osobám v nebezpečí a iným potrebným osobám a na poskytovanie liekov a lekárskej starostlivosti.

44 - Zdravotnícke služby, paramedikálne služby, nemocničné služby, farmaceutické služby, poskytovanie lekárskeho služieb osobám v nebezpečí a iným potrebným osobám, poskytovanie zdravotníckych humanitárnych služieb, služby psychológa.

(540) **Lekári bez hraníc**

(731) Bureau International de Médecins Sans Frontieres, Rue de Lausanne 78, CP 116, Geneve 21, CH-1211, CH;

(740) Bušová Eva, JUDr., Bratislava, SK;

(210) 5338-2004

(220) 16.12.2004

8 (511) 16, 35, 36

(511) 16 - Tlačoviny všetkých druhov patriace do tejto triedy.

35 - Sprostredkovanie v oblasti obchodu, propagácia, reklama, inzercia prostredníctvom všetkých druhov médií, marketing.

36 - Poisťovacie služby, zaisťovacie služby, činnosti súvisiace s poisťovacími službami a zaisťovacími službami patriace do tejto triedy, služby podpory a rozvoja poisťovníctva, sprostredkovateľské služby v poisťovníctve, sprostredkovateľské služby v stavebnom sporení, sprostredkovateľské služby v penzijnom pripoistení, zmenárenské služby, poradenské služby v uvedených oblastiach.

(540)

(731) MAXIMA poisťovňa, a. s., Na Dlouhém lánu 41/508, 160 00 Praha, CZ;

(740) Čechvalová Dagmar, Bratislava, SK;

(210) 5340-2004

(220) 16.12.2004

8 (511) 29, 35

(511) 29 - Mäso, mäsové výrobky, salámy, hydina, zverina, mäsové výťažky, ryby.

35 - Sprostredkovateľská činnosť v oblasti obchodu.

(540) **KMOTR**

(731) KMOTR-Masna Kroměříž, a. s., Hulínská 2286, 767 01 Kroměříž, CZ;

(740) Filípek Ján, Ing., Bratislava, SK;

(210) 5341-2004

(220) 16.12.2004

8 (511) 29, 35

(511) 29 - Mäso, mäsové výrobky, salámy, hydina, zverina, mäsové výťažky, ryby.

35 - Sprostredkovateľská činnosť v oblasti obchodu.

(540)



(731) KMOTR-Masna Kroměříž, a. s., Hulínská 2286, 767 01 Kroměříž, CZ;

(740) Filípek Ján, Ing., Bratislava, SK;

(210) 5342-2004

(220) 17.12.2004

8 (511) 30, 35, 39

(511) 30 - Pekárske a cukrárske výrobky, najmä: cestá, cestá na koláče, kysnuté cesto, plundrované cesto, droždie, droždie do cesta, chlieb, pšeničný chlieb, zemiakový chlieb, pšenično-ražný chlieb, ražný chlieb, moskovský chlieb, tmavý chlieb všetkých druhov, hriankový chlieb, múka a výrobky z obilia, múka z jačmeňa, jemné pečivo, celozrnné pečivo, tmavé viaczrnné pečivo, bagety, tmavé bagety, koláče, koláče s plnkou, slané pečivo, kukuričná múka, lístkové cesto, maslové, tukové cesto, múčne potraviny, potravinárska múka, výrobky z múky, nekysnutý chlieb, prípravky z obilnín, ovsená múka, pečivo, pekárnske droždie, pizza, prášok do pečiva, príchuti do koláčov a zákuskov s výnimkou éterických olejov, pšeničná múka, quiches (pečivo), sendviče, zákusky, zemiaková múčka na ľudskú spotrebu, žemle, sladké žemle, záviný, croissanty, croissant plnený, cereálne, slané a syrové croissanty, bábovky, buchty, parené buchty lekvárové, parené buchty čokoládové, knedle, pagáče, zemiakové pagáče, oškvarkové pagáče, ovsené vločky, cukrovinky, keksy, obilninové lupienky, vločky, obličky, perníky, medovníky, šišky, pirohy, pirôžky, škrobovité potraviny, prášok do pečiva, vyrážková pšeničná múka, ryžový koláč, sójová múka, sucháre, sušienky, strúhanka, biskvity, vanilka, vanilín, kukuričné vločky.

35 - Maloobchodná činnosť v oblasti mäsa a mäsových výrobkov, ovocia, zeleniny, mliečnych výrobkov, pekárskych a cukrárskych výrobkov, alkoholických a nealkoholických nápojov a tabakových výrobkov.

39 - Balenie a skladovanie tovaru, preprava tovaru, doručovanie tovaru, distribúcia tovaru.

(540)



(591) oranžová, červená, čierna  
 (731) B. M. B. Senec, s. r. o., Šamorínska 16, 903 01 Senec, SK;  
 (740) Brichtová Tatiana, JUDr., Bratislava, SK;

(210) 2-2005

(220) 3.1.2005

8 (511) 35, 41

(511) 35 - Reklamné služby.  
 41 - Tvorba televíznej relácie, požičiavanie filmov, prenájom audionahrávkov.

(540)



(731) Deák Ernest, JUDr., Suchá 4, 831 01 Bratislava, SK;

(210) 4-2005

(220) 4.1.2005

8 (511) 16, 20, 35, 41

(511) 16 - Letáky, prospekty, tlačivá.  
 20 - Reklamné nafukovacie predmety.  
 35 - Sprostredkovateľské práce v oblasti reklamy, rozširovanie reklamných materiálov zákazníkom, služby v oblasti reklamnej činnosti, reklama, reklamná a propagačná činnosť.  
 41 - Organizovanie plesov, zábava, výroba televíznych programov, televízna zábava, informácie o možnostiach zábavy, organizovanie športových súťaží.

(540)



(591) oranžová, modrá, strieborná  
 (731) ŠANCA, a. s., Peterská 8, 821 03 Bratislava, SK;

(210) 6-2005

(220) 4.1.2005

8 (511) 5, 31

(511) 5 - Liečivá, výrobky farmaceutické, lekárske, zdravotnícke, farmaceutické prípravky veterinárne, hromadne vyrábané veterinárne liečebné prípravky, prísady do krmív pre zvieratá na lekárske účely, chemické výrobky pre veterinárne použitie, pre lekárstvo, hygienu a farmáciu.  
 31 - Krmivo pre zvieratá, prípravky kŕmnych aditív, okrem prísady a kŕmnej zmesi pre výživu zvierat.

(540) **MEDIBIOF**

(731) BIOFAKTORY PRAHA, s. r. o., Na Chvalce 2049, 193 00 Praha, CZ;  
 (740) Guniš Jaroslav, Mgr., Bratislava, SK;

(210) 7-2005

(220) 4.1.2005

8 (511) 17, 19

(511) 17 - Materiály zabraňujúce vyžarovaniu tepla, izolačné materiály.  
 19 - Stavebný materiál s výnimkou kovového, stavebné panely s výnimkou kovových, obklady stien a priečok s výnimkou kovových, obkladový materiál na budovy s výnimkou kovového; priečky s výnimkou kovových.

(540) **KRUPPIZOL**

(731) "OP-TIM", spol. s r. o., Priemyselná 936/3, 963 01 Krupina, SK;

(210) 8-2005

(220) 4.1.2005

8 (511) 17, 19

(511) 17 - Materiály zabraňujúce vyžarovaniu tepla, izolačné materiály.  
 19 - Stavebný materiál s výnimkou kovového, stavebné panely s výnimkou kovových, obklady stien a priečok s výnimkou kovových, obkladový materiál na budovy s výnimkou kovového; priečky s výnimkou kovových.

(540) **KRUPIZOL**

(731) "OP-TIM", spol. s r. o., Priemyselná 936/3, 963 01 Krupina, SK;

(210) 9-2005

(220) 4.1.2005

8 (511) 17, 19

(511) 17 - Materiály zabraňujúce vyžarovaniu tepla, izolačné materiály.  
 19 - Stavebný materiál s výnimkou kovového, stavebné panely s výnimkou kovových, obklady stien a priečok s výnimkou kovových, obkladový materiál na budovy s výnimkou kovového; priečky s výnimkou kovových.

(540) **KRUPPINIT**

(731) "OP-TIM", spol. s r. o., Priemyselná 936/3, 963 01 Krupina, SK;

(210) 10-2005

(220) 4.1.2005

8 (511) 17, 19

(511) 17 - Materiály zabraňujúce vyžarovaniu tepla, izolačné materiály.  
 19 - Stavebný materiál s výnimkou kovového, stavebné panely s výnimkou kovových, obklady stien a priečok s výnimkou kovových, obkladový materiál na budovy s výnimkou kovového; priečky s výnimkou kovových.

(540) **KRUPINIT**

(731) "OP-TIM", spol. s r. o., Priemyselná 936/3, 963 01 Krupina, SK;

**(210) 11-2005**

(220) 4.1.2005

**8 (511) 17, 19**

(511) 17 - Materiály zabraňujúce vyžarovaniu tepla, izolačné materiály.

19 - Stavebný materiál s výnimkou kovového, stavebné panely s výnimkou kovových, obklady stien a priečok s výnimkou kovových, obkladový materiál na budovy s výnimkou kovového; priečky s výnimkou kovových.

**(540) KOMBIDOSKA**

(731) "OP-TIM", spol. s r. o., Priemyselná 936/3, 963 01 Krupina, SK;

**(210) 12-2005**

(220) 5.1.2005

**8 (511) 39, 41, 43, 44**

(511) 39 - Organizovanie okružných výletov.

41 - Kluby zdravia (telesné cvičenia); organizovanie športových súťaží; rekreácia (služby pre oddych); organizovanie a vedenie seminárov; športoviská (služby).

43 - Ubytovacie kancelárie (hotely, penzióny); jedálne a závodné jedálne; prenájom prechodného ubytovania.

44 - Kúpele (parné); zdravotnícka starostlivosť; lekárske služby.

**(540) Detská ozdravovňa Železnô**

(731) Detská ozdravovňa Železnô, Železnô, 032 15 Partizánska Ľupča, SK;

**(210) 13-2005**

(220) 5.1.2005

**8 (511) 30**

(511) 30 - Prísady do jedla rastlinného pôvodu.

**(540)**

(591) oranžová, sivá, biela

(731) CHEFARO-ARDEVAL, 2/4 rue Chaintron, Montrouge 92120, FR;

(740) Fajnorová Mária, Ing., Bratislava, SK;

**(210) 14-2005**

(220) 5.1.2005

**8 (511) 30**

(511) 30 - Zmrzliny, smotanové zmrzliny, vodové zmrzliny, mrazené cukrovinky, prípravky na prípravu uvedených tovarov; všetky patriace do tejto triedy.

**(540) KOLORKI**

(731) UNILEVER N. V., Weena 455, 3013 AL Rotterdam, NL;

(740) Fajnorová Mária, Ing., Bratislava, SK;

**(210) 15-2005**

(220) 7.1.2005

**8 (511) 9, 10, 44**

(511) 9 - Okuliare.

10 - Zariadenia na fyzické cvičenie na lekárske účely.

44 - Zdravotnícka starostlivosť.

**(540) Očný Tréner**

(731) Rapos, Zsolt / RZ Kontakt, Bubnová 1/35, 945 01 Komárno, SK;

**(210) 24-2005**

(220) 10.1.2005

**8 (511) 8**

(511) 8 - Brúsne a leštiace nástroje.

**(540)**

(591) červená, čierna, biela, strieborná

(731) Kupko Adrián Ing. ROTODENT, Nešporova 4, 058 01 Poprad, SK;

**(210) 27-2005**

(220) 12.1.2005

**8 (511) 1, 35, 42**

(511) 1 - Chemické výrobky pre priemysel, vedu okrem výrobkov na lekárske a veterinárne účely.

35 - Sprostredkovanie nákupu a predaja tovarov a služieb, obchodný alebo podnikateľský prieskum, poradenské služby v oblasti obchodného alebo podnikateľského riadenia, vydávanie a aktualizovanie reklamných materiálov.

42 - Chemické analýzy, chemický výskum, poradenská činnosť pri vykonávaní a vyhodnocovaní chemických a laboratórnych prác, poradenská, konzultačná a projektová činnosť v oblasti chémie.

**(540) CHERAD**

(731) CHERAD, s. r. o., Farský Mlyn 2, 917 01 Trnava, SK;

**(210) 28-2005**

(220) 12.1.2005

**8 (511) 1, 3, 5**

(511) 1 - Chemické výrobky pre priemysel, vedu okrem výrobkov na lekárske a veterinárne účely.

3 - Prípravky na čistenie, leštenie, odmasťovanie a brúsenie, bieliace a iné prípravky na pranie a čistenie, kozmetické prípravky.

5 - Dezinfekčné prostriedky.

**(540) SLOPUR**

(731) SLOCHEM, s. r. o., Šrobárova 6, 917 01 Trnava, SK;

**(210) 30-2005**

(220) 12.1.2005

**8 (511) 1, 2, 3**

- (511) 1 - Chemické prípravky na odmasťovanie a čistenie.  
2 - Riedidlá na farby, laky a náterové hmoty.  
3 - Čistiace prípravky.

**(540) SLOFLEX**

(731) SLOCHEM, s. r. o., Šrobárova 6, 917 01 Trnava, SK;

**(210) 38-2005**

(220) 12.1.2005

**8 (511) 35, 41, 43**

- (511) 35 - Reklamná činnosť; rozširovanie, vydávanie, aktualizovanie a zasielanie reklamných materiálov; maloobchodná činnosť s nasledujúcimi tovarmi: odevy, obuv, pokrývky hlavy, tlačoviny, reklamné tlačoviny, periodické a neperiodické publikácie, knihy, plagáty, fotografie, kalendáre, výrobky z kože a koženky, darčkové predmety, alkoholické nápoje a nealkoholické nápoje, tabak, cigarety a predmety pre fajčiarov, výrobky z keramiky; plánovanie a organizovanie večierkov na účely komerčné a reklamné; organizovanie výstav na účely komerčné a reklamné.

41 - Zábavná a kultúrny činnosť; organizovanie živých vystúpení; plánovanie a organizovanie večierkov na účely zábavné a kultúrne; organizovanie kultúrnych alebo vzdelávacích výstav; prevádzkovanie karaoke; prevádzkovanie nočných klubov; služby poskytované orchestrami; organizovanie predstavení; prevádzkovanie priestorov s hracími automatmi; nahrávanie na videopásky.

43 - Reštauračné, kaviarské a jedálské služby; prevádzkovanie barov a bufetov; príprava a dodávka jedál na objednávku; prenájom stoličiek, stolov, obrusov a sklenených výrobkov.

**(540)**

(731) JPP, s. r. o., Vajnorská 8/A, 831 04 Bratislava, SK;

(740) Litváková Edita, Ing., Bratislava, SK;

**(210) 39-2005**

(220) 12.1.2005

**8 (511) 35, 41, 43**

- (511) 35 - Reklamná činnosť; rozširovanie, vydávanie, aktualizovanie a zasielanie reklamných materiálov; maloobchodná činnosť s nasledujúcimi tovarmi: odevy, obuv, pokrývky hlavy, tlačoviny, reklamné tlačoviny, periodické a neperiodické publikácie, knihy, plagáty, fotografie, kalendáre, výrobky z kože a koženky, darčkové predmety, alkoholické nápoje a nealkoholické nápoje, tabak, cigarety a predmety pre fajčiarov, výrobky z keramiky; plánovanie a organizovanie večierkov na účely komerčné a reklamné; organizovanie výstav na účely komerčné a reklamné.

41 - Zábavná a kultúrny činnosť; organizovanie živých vystúpení; plánovanie a organizovanie večierkov na účely zábavné a kultúrne; organizovanie kultúrnych alebo vzdelávacích výstav; prevádzkovanie karaoke; prevádzkovanie nočných klubov; služby poskytované orchestrami; organizovanie predstavení; prevádzkovanie priestorov s hracími automatmi; nahrávanie na videopásky.

43 - Reštauračné, kaviarské a jedálské služby; prevádzkovanie barov a bufetov; príprava a dodávka jedál na objednávku; prenájom stoličiek, stolov, obrusov a sklenených výrobkov.

**(540)**

(731) JPP, s. r. o., Vajnorská 8/A, 831 04 Bratislava, SK;

(740) Litváková Edita, Ing., Bratislava, SK;

**(210) 41-2005**

(220) 13.1.2005

**8 (511) 32**

- (511) 32 - Nealkoholické nápoje, instantné nápoje s vitamínmi, izotonické nápoje, tablety na prípravu nápojov, prášky na prípravu nápojov, džúsy, sirupy, nektáre, minerálna voda.

**(540) JONNY**

(731) MASPEX Sp. z o.o., Chopina 10, 34-100 Wadowice, PL;

(740) Kajabová Monika, JUDr., Bratislava, SK;

**(210) 42-2005**

(220) 14.1.2005

**8 (511) 19, 35**

- (511) 19 - Nekovové stavebné materiály, hmoty a výrobky pre stavebníctvo, najmä betónové výrobky, dlažby, dlaždice a obklady a ich príslušenstvo.  
35 - Sprostredkovanie obchodu s uvedenými tovarmi, rozširovanie a zasielanie reklamných materiálov týkajúcich sa uvedených tovarov zákazníkom, podpora predaja týkajúca sa uvedených tovarov.

**(540) GRANDO**

(731) IN VEST, s. r. o., Areál Dusla, obj. 21-07, 927 03 Šaľa, SK;

**(210) 43-2005**

(220) 14.1.2005

**8 (511) 35, 38, 42**

- (511) 35 - Marketingové štúdie.  
38 - Počítačová komunikácia.  
42 - Počítačové programovanie.

**(540) GINGERS**

(731) GINGERS, s. r. o., Hanulová 19, 841 02 Bratislava, SK;

(210) 49-2005

(220) 14.1.2005

8 (511) 29, 30, 32

(511) 29 - Varená zelenina, konzervovaná zelenina v plechovkách, sušená zelenina, konzervovaná zelenina, zeleninové šaláty, zeleninové polievky, sterilizovaná zelenina, strukoviny, zeleninové rôsoly, mrazená zelenina, varené ovocie, konzervované ovocie v plechovkách, sušené ovocie, ovocné šaláty, ovocné polievky, sterilizované ovocie, kandizované ovocie, mrazené ovocie, konzervované ovocie, mrazené ovocné a zeleninové šaláty, mliečne výrobky, nápoje s mliekom, polievky, ovocné kaše, jogurty.

30 - Zmrzliny, mrazené jogurty, müsli, korenie (príchuti ako soľ, korenie a iné patriace do tejto triedy), bylinkové korenia, prísady na prípravu polievok (vo forme prášku alebo kociek).

32 - Nealkoholické nápoje, šťavy, nápoje, sirupy, izotonické nápoje, vitamínové nápoje, minerálne vody, zeleninové šťavy, ovocné šťavy, paradajková šťava.

(540) KUBIK PLAY

(731) TYMBARK S.A., Tymbark 156, 34-650 Tymbark, PL;

(740) Kajabová Monika, JUDr., Bratislava, SK;

(210) 999-2005

(220) 26.5.2005

8 (511) 29, 30, 39

(511) 29 - Potravinárske výrobky zo sóje, najmä sójové bôby, sójové bôby konzervované ako potrava, sterilizovaná sója, mletá sója, výťažky zo sóje, sójová náhrada mlieka, sójová náhrada syra, sójová náhrada smotany, sójový puding, sójové tyčinky, sójová náhrada mäsa, sójové zmesi, sójové nátierky.

30 - Sójová múka, sójová omáčka, sójová majonéza, sójová tatárska omáčka.

39 - Balenie tovaru, distribúcia tovaru, skladovanie tovaru.

(540)

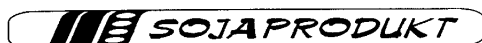

(731) Harušťáková Alena, Drietoma 85, 913 03 Drietoma, SK;

(740) Kubínyi Peter, Bc., Trenčín, SK;

(210) 1210-2005

(220) 1.7.2005

8 (511) 9, 12, 37

(511) 9 - Osobné ochranné prostriedky proti nehodám; ochranné prilby na šport; okuliare na šport; rýchlomery, tachometre.

12 - Bicykle; bicyklové brzdy, bicyklové hlavy, bicyklové pneumatiky, bicyklové pumpy, bicyklové ráfy, bicyklové rámy, bicyklové reťaze, bicyklové sedadlá, bicyklové stojany, bicyklové špice, bicyklové ťahadlá riadenia, bicyklové zvončeky, blatníky, ozubené kolesá, súkolesia na bicykle.

37 - Montáž a opravy bicyklov.

(540) CTM

(731) BELVE, s. r. o., Palkovičova 5, 915 01 Nové Mesto nad Váhom, SK;

(210) 1219-2005

(220) 4.7.2005

8 (511) 6, 7, 9, 19, 20, 35, 37, 40, 42, 45

(511) 6 - Zámky kovové s výnimkou elektrických; višacie zámky; zámky kovové na vozidlá; bezpečnostné kovové reťazce; domové kovové čísla, nesvietiace; domové zvončeky s výnimkou elektrických; drôty z obyčajných kovov; držadlá, rukoväti, kľučky kovové; kovanie kovové na kľučky; dverové obloženie kovové; dverové rámy, zárubne kovové; dverové zástrčky; kladky pre posuvné okná; kľúče; krúžky z obyčajných kovov na kľúče; klopadlá na dvere; kovania na dvere; kovania na okná; kovanie na nábytok; západky kovové na bránky; západky kovové na okná; zarážky dverí kovové; škatule, skrinky, škatule kovové; kufre, truhlice kovové; bezpečnostné schránky; poštové schránky kovové; lamely, vložky, tenké doštičky kovové; okenné rámy kovové; okenné západky; uzávery kovové na okná; otvárače dverí s výnimkou elektrických; pánty, závesy; príchytky, klince; pružinové zámky; pružiny (železiarsky tovar); rolety oceľové; stavebné konštrukcie kovové; turnikety s výnimkou automatických; uzávery na kufre, debny a kazety; výplne dverí kovové.

7 - Elektrické zariadenia na sťahovanie a vyťahovanie roliet, mreží a ovládanie závor.

9 - Signalizačné zariadenie požiarne; kontrolné a regulačné prístroje elektrické; zabezpečovacie zariadenia proti odcudzeniu; signalizačné panely svetelné alebo mechanické; poplašné zariadenia; zvukové signálne zariadenia; automatické zatvárače dverí elektrické; turnikety automatické; časové spínače automatické; detektory; diaľkové ovládače; elektrické dverové zvončeky; fotoelektrické bunky; magnetické karty kódované; monitorovacie prístroje elektrické; zámky elektrické.

19 - Nekovové stavebné materiály a výrobky, najmä ploty, dvere a výplne dverí, zárubne, dverové a okenné rámy, brány, okná, mreže; vonkajšie rolety okrem textilných.

20 - Zámky okrem kovových a elektrických; drobný nekovový materiál na dvere a okná; nekovové dverové obloženie; nekovové kovanie na okná a dvere; nekovové pánty a závesy; nekovové príslušenstvo k nábytku; ochranné mriežky pre domácnosť; poštové schránky okrem kovových a murovaných; plastické karty slúžiace na otváranie (nekódované); záklopky a závary okrem kovových; nekovových kľučky, držadlá a madlá.

35 - Reklama; vydávanie reklamných alebo náborových textov; maloobchodné služby v oblasti zámkov; sprostredkovanie veľkoobchodných služieb so zámkami.

37 - Opravy zámkov, poradenstvo v oblasti opráv zámkov.

40 - Úprava a spracovanie kovov, zhotovovanie kópií kľúčov, poradenstvo v oblasti úpravy a spracovania kovov a zhotovovania kópií kľúčov.

42 - Grafický dizajn.  
45 - Zabezpečovanie bezpečnosti osôb a majetku; poradenstvo v oblasti bezpečnosti, najmä týkajúce sa bezpečnostných uzamykacích systémov; otváranie bezpečnostných zámkov.

(540)



(731) Brakl Emil, Ing., BRAKL a SYN, Jašíkova 11, 821 03 Bratislava, SK;

(740) Bianchi Peter, JUDr., Bratislava, SK;

(210) 1252-2005

(220) 7.7.2005

8 (511) 5, 30, 32, 35

(511) 5 - Liečivé rastliny a prípravky z nich, liečivé byliny, výrobky a prípravky z nich, potravinové prípravky a doplnky ako posilňujúce poživatiny, výživové doplnky, posilňujúce prípravky, prípravky obsahujúce biochemické katalyzátory, farmaceutické a liečebné prípravky na humánne použitie, liečebné rastlinné výťažky, extrakty, esencie, koncentráty, éterické oleje, vitamínové prípravky, emulzie, balzamy, liečivé čaje, liečivé bylinkové čaje, jedlé rastlinné vlákny s výnimkou poživatín, dietetické látky a potraviny upravené na lekárske účely, potravinové prípravky a doplnky ako posilňujúce poživatiny v každej forme, napr. kapsuly, tabletky, prášok, granuly, masť, emulzie, dietetické nápoje upravené na lekárske účely, liečivé nápoje, dietetické výrobky patriace do tejto triedy, najmä dietetické pečivo, sucháre, sušienky, piškóty, keksy, obilné prípravky, cukrovinky, bonbóny, pastilky, kapsuly, žuvačky, výrobky posilňujúce a s podporným účinkom.

30 - Čaje, nápoje na báze čajov.

32 - Nealkoholické nápoje, rastlinné šťavy a nápoje z rastlinných štiav, koncentráty a prípravky na výrobu nápojov.

35 - Sprostredkovanie obchodu s tovarom a poradenstvo v súvislosti s uvedenými tovarmi, poradenské a konzultačné služby v oblasti predaja uvedených tovarov.

(540)

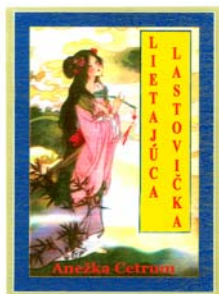

(591) odtiene modrej, červenej, žltej, ružovej, fialovej, zelenej, hnedej, čierna, zlatá

(731) Anežka centrum, s. r. o., Myslavská 210, 040 16 Košice, SK;

(740) Mišľanová Mária, Košice, SK;

(210) 1315-2005

(220) 20.7.2005

8 (511) 35, 36, 42

(511) 35 - Informačné kancelárie, analýzy nákladov, prenájom kancelárskych strojov a zariadenia, štatistické informácie, účtovníctvo, personálne poradenstvo, poradenstvo pri vedení podnikov, rozširovanie reklamných materiálov zákazníkom (letáky, prospekty, tlačivá, vzorky), vydávanie a aktualizovanie reklamných materiálov, dražby, obchodný alebo podnikateľský prieskum, prenájom reklamných materiálov, reklama, televízna reklama, reklamné agentúry, prieskum trhu, vedenie kartoték v počítači, obchodné alebo podnikateľské poradenstvo (profesionálne), organizovanie komerčných alebo reklamných výstav a veľtrhov, obchodné alebo podnikateľské informácie, prieskum verejnej mienky, nábor zamestnancov, prenájom reklamných plôch, spracovanie textov, zbieranie údajov do počítačových databáz, zoraďovanie údajov v počítačových databázach, reklama (on-line) na počítačovej komunikačnej sieti.

36 - Prenájom nehnuteľností, realitné kancelárie, sprostredkovanie nehnuteľností, kancelárie zaoberajúce sa inkasovaním pohľadávok, oceňovanie nehnuteľností, kapitálové investície, kaucie, záruky, garancie, finančné odhady a oceňovanie (poisťovníctvo, bankovníctvo, nehnuteľnosti), správcovstvo, finančné riadenie, správa nehnuteľností, nájomné domy (vedenie), prenájom bytov, prenájom fariem, hypotéky, finančný lízing, finančné konzultačné služby, finančné informácie, vyberanie nájomného, prenájom kancelárskych priestorov, likvidácia podnikov.

42 - Architektúra, architektonické poradenstvo, projektovanie stavieb, interiérová výzdoba, právny výskum, prenájom počítačov, počítačové programovanie, tvorba softvéru, aktualizovanie počítačových programov, poradenstvo v oblasti počítačového hardvéru, grafický dizajn, prenájom počítačového softvéru, počítačové databázy (obnovovanie-), servis počítačových programov, návrh počítačových systémov, počítačové programovanie (zhotovovanie kópií), prevod a konverzia údajov a dokumentov z fyzických médií na elektronické média, udržiavanie (vytváranie a -) počítačových stránok (webových stránok) pre zákazníkov, hosťovanie na počítačových stránkach (webových stránkach), inštalácia počítačových programov, prevod a konverzia počítačových programov a údajov (okrem fyzickej konverzie).

(540) fibyt

(731) RIMMOLUTION, spol. s r. o., Súbežná 3/A, 811 04 Bratislava, SK;

(210) 1337-2005

(220) 22.7.2005

8 (511) 18, 25

(511) 18 - Kabely; peňaženky; vaky; plecniaky; batohy; kožené remene; tašky; kľúčienky; aktovky; kufričky; obaly na odevy; cestovné kufre a tašky.

25 - Obuv; odevy.

(540)

**COMPRADOR**

(731) IMBIZ, spol. s r. o., Mlynská 39, 052 01 Spišská Nová Ves, SK;

(740) Beleščák Ladislav, Ing., Piešťany, SK;

(210) 1338-2005

(220) 25.7.2005

8 (511) 32, 33, 35

(511) 32 - Citronády; koktail nealkoholický; minerálne vody (nápoje); mušty; nealkoholické nápoje; nealkoholické výťažky z ovocia; ovocné šťavy; pivo; prášky na prípravu šumivých nápojov; príchuť na výrobu nápojov; sirupy na výrobu nápojov; sýtená voda.

33 - Alkoholické koktaily; alkoholické nápoje obsahujúce ovocie; alkoholické nápoje s výnimkou piva; alkoholické extrakty; brandy, vínovica; destilované nápoje; hruškový mušt (alkoholický); jablčné mušty (alkoholické); liehoviny; likéry; medovina.

35 - Kancelárie zaoberajúce sa dovozom a vývozom; pomoc pri riadení obchodnej činnosti; reklama.

(540) **VANAPO**

(731) VANAPO, s. r. o., Festivalová 802/9, 089 01 Svidník, SK;

(740) Beleščák Ladislav, Ing., Piešťany, SK;

(210) 1342-2005

(220) 25.7.2005

8 (511) 32, 33

(511) 32 - Aperitív nealkoholický, arašidové mlieka ako nealkoholické nápoje, citronády, nealkoholický koktail, izotonické nápoje, prípravky na výrobu minerálnych vôd, minerálne vody, nealkoholické výťažky z ovocia, nápoje z nealkoholických štiav, ovocné šťavy, pivná mladinka, pivo, prášky na prípravu šumivých nápojov, príchuť na výrobu nápojov, sarsaparilový nápoj, selterská voda, šerbety, sirupy na výrobu malinoviek, sirupy na výrobu nápojov, stolové vody, sóda, sladové pivo, svaťkové nápoje, prášky, pastilky a tablety na výrobu šumivých nápojov, sýtená voda, prípravky na výrobu sýtenej vody, vody, zázvorové pivo, zeleninové šťavy.

33 - Alkoholické nápoje s výnimkou piva, alkoholové extrakty, aperitívy, brandy, vínovica, destilované nápoje, koktaily, liehové esencie, liehové výťažky, liehoviny, likéry, medovina, alkoholické nápoje obsahujúce ovocie, rum, víno, vodka, alkoholické výťažky z ovocia, whisky.

(540) **UP ENERGY DRINK**

(731) TOPLIMO, a. s., M. Rázusa 1, 955 14 Topoľčany, SK;

(210) 1343-2005

(220) 25.7.2005

8 (511) 32, 33

(511) 32 - Aperitív nealkoholický, arašidové mlieka ako nealkoholické nápoje, citronády, nealkoholický koktail, izotonické nápoje, prípravky na výrobu minerálnych vôd, minerálne vody, nealkoholické výťažky z ovocia, nápoje z nealkoholických štiav, ovocné šťavy, pivná mladinka, pivo, prášky na prípravu šumivých nápojov, príchuť na výrobu nápojov, sarsaparilový nápoj, selterská voda, šerbety, sirupy na výrobu malinoviek, sirupy na výrobu nápojov, stolové vody, sóda, sladové pivo, svaťkové nápoje, prášky, pastilky a tablety na výrobu šumivých nápojov, sýtená voda, prípravky na výrobu sýtenej vody, vody, zázvorové pivo, zeleninové šťavy.

33 - Alkoholické nápoje s výnimkou piva, alkoholové extrakty, aperitívy, brandy, vínovica, destilované nápoje, koktaily, liehové esencie, liehové výťažky, liehoviny, likéry, medovina, alkoholické nápoje obsahujúce ovocie, rum, víno, vodka, alkoholické výťažky z ovocia, whisky.

(540)



(591) oranžová, biela

(731) TOPLIMO, a. s., M. Rázusa 1, 955 14 Topoľčany, SK;

(210) 1370-2005

(220) 27.7.2005

8 (511) 29, 30, 32

(511) 29 - Konzervovaná cibuľa, konzervovaná fazuľa, konzervovaný hrach, kandizované ovocie, konzervy s ovocím, konzervy so zeleninou, nakladaná zelenina, nakladané uhorky, nasolené potraviny, konzervované ovocie.

30 - Chren ako pochutina, horčica, kečup, ocot, paradajková omáčka, sójová omáčka, omáčky do šalátov, šalátové dresingy.

32 - Sirupy na výrobu malinoviek, sirupy na výrobu nápojov.

(540) **SNICO**

(731) Devely Holding GmbH &amp; Co. Beteiligungs KG, Ottobrunner Straße 45, 82008 Unterhaching, DE;

(210) 1375-2005

(220) 29.7.2005

8 (511) 35, 36, 43

(511) 35 - Administratívna správa budov, bytov a nebytových priestorov; reklamné agentúry; komerčné informačné kancelárie; kopírovanie alebo rozmnožovanie dokumentov, dokladov atď.; lepenie plagátov; marketingové štúdie; nábor zamestnancov; obchodné alebo podnikateľské informácie; organizovanie výstav na komerčné alebo reklamné účely; pomoc pri riadení obchodnej činnosti; poradenstvo v obchodnej činnosti; prenájom kancelárskych strojov a zariadenia;

prenájom kopírovacích strojov; prenájom predajných automatov; prenájom reklamných materiálov; prenájom reklamných priestorov a plôch; reklama; spravovanie hotelov a obchodných domov; vydávanie a aktualizovanie reklamných materiálov; vydávanie reklamných alebo náborových textov; účtovníctvo.

36 - Prenájom kancelárskych priestorov; prenájom nehnuteľností; sprostredkovatelia nehnuteľností; správa nehnuteľností; vyberanie nájomného; zmenárenské služby.

43 - Bufety; hotelierske služby; jedálne a závodné jedálne; kaviarne; penzióny poskytovanie prechodného ubytovania; prenájom stoličiek, stolov, obrusov a sklenených výrobkov; prevádzkovanie hotelového ubytovania; príprava a dodávka jedál na objednávku do domu; rezervovanie prechodného ubytovania; reštaurácie; služby barové.

**(540) MADARAS**

(731) IMBIZ, spol. s r. o., Mlynská 39, 052 01 Spišská Nová Ves, SK;

(740) Beleščák Ladislav, Ing., Piešťany, SK;

**(210) 1467-2005**

(220) 10.8.2005

**8 (511) 35, 36, 42**

(511) 35 - Informačné kancelárie, analýzy nákladov, prenájom kancelárie, analýzy nákladov, prenájom kancelárskych strojov a zariadenia, štatistické informácie, účtovníctvo, personálne poradenstvo, poradenstvo pri vedení podnikov, rozširovanie reklamných materiálov zákazníkom (letáky, prospekty, tlačivá, vzorky), vydávanie a aktualizovanie reklamných materiálov, dražby, obchodný alebo podnikateľský prieskum, prenájom reklamných materiálov, reklama, televízna reklama, reklamné agentúry, prieskum trhu, vedenie kartoték v počítači, obchodné alebo podnikateľské poradenstvo (profesionálne), organizovanie komerčných alebo reklamných výstav a veľtrhov, obchodné alebo podnikateľské informácie, prieskum verejnej mienky, nábor zamestnancov, prenájom reklamných plôch, spracovanie textov, zbieranie údajov do počítačových databáz, zoraďovanie údajov v počítačových databázach, zoraďovanie údajov v počítačových databázach, reklama (on line-) na počítačovej komunikačnej sieti.

36 - Prenájom nehnuteľností, realitné kancelárie, sprostredkovanie nehnuteľností, kancelárie zaoberajúce sa inkasovaním pohľadávok, oceňovanie nehnuteľností, kapitálové investície, kaucie, záruky, garancie, finančné odhady a oceňovanie (poisťovníctvo, bankovníctvo, nehnuteľností), správcovstvo, finančné riadenie, správa nehnuteľností, nájomné domy (vedenie), prenájom bytov, prenájom fariem, hypotéky (poskytovanie pôžičiek), finančný lízing, finančné konzultačné služby, finančné informácie, vyberanie nájomného, prenájom kancelárskych priestorov, likvidácia podnikov (finančné služby).

42 - Architektúra (architektonické služby), architektonické poradenstvo, projektovanie stavieb, interiérová výzdoba, právny výskum, prenájom počítačov, počítačové programovanie, tvorba softvéru, aktualizovanie počítačových programov, poradenstvo v oblasti počítačového hardvé-

ru, grafický dizajn, prenájom počítačového softvéru, obnovovanie počítačových databáz, servis počítačových programov, návrh počítačových systémov, počítačové programovanie (zhotovenie kópií), prevod a konverzia údajov a dokumentov z fyzických médií na elektronické média, udržiavanie a vytváranie počítačových stránok (webových stránok) pre zákazníkov, hosťovanie na počítačových stránkach (webových stránkach), inštalácia počítačových programov, prevod a konverzia počítačových programov a údajov (okrem fyzickej konverzie).

**(540) immostate**

(731) Kačur Radoslav, Mgr., Komenského 124/5, 068 01 Medzilaborce, SK;

**(210) 5163-2005**

(220) 10.2.2005

**8 (511) 7, 9, 12**

(511) 7 - Časti motorov, čerpadlá, čerpadlá olejové, vodné čerpadlá, palivové čerpadlá, všetko ako časti strojov, motorov a hnacích strojov; ložiská, ložiskové čapy, všetko ako časti strojov, motorov a hnacích strojov; ložiská prevodovky, ložiská predného náboja, štartéry pre motory a hnacie stroje, regulátory ako časti strojov, ložiskové krúžky, spojky ako časti motorov, zapaľovače zážihových motorov, zapaľovacie induktory, hriadele pre stroje, hriadeľ volantu, filtre ako časti motorov a strojov.

9 - Elektrické akumulátory, elektrické batérie, elektrické zariadenia proti krádeži, poplašné zariadenia, zabezpečovacie zariadenia proti odcudzeniu a ich časti, súčasti a príslušenstvo, elektrické zámky, autorádiá, čipy, mikroprocesory, osobné ochranné prostriedky proti nehodám, automatické riadenie pre dopravné prostriedky, tachometre, termostaty, indukčné cievky, elektrické zariadenia na zapaľovanie, zapaľovacie dýzy, prepínače smeru, prepínače stieračov, vypínače svetiel.

12 - Časti automobilov, náhradné diely a príslušenstvo obsiahnuté v triede 12, automobilové pneumatiky, automobilové podvozky, automobilové reťaze, automobilové strechy, autosedadlá, autopožahy, bezpečnostné sedačky pre deti do automobilov, bezpečnostné pásy do automobilov, blatníky, brzdové čeluste pre vozidlá, čalúnenie automobilov, čapy na pneumatiky, čelné sklá, duše na kolesá automobilov, hnacie motory do pozemných vozidiel, prevodové hriadele do pozemných vozidiel, hnacie reťaze do pozemných vozidiel, hydraulické obvody do pozemných vozidiel, kapoty na automobilové motory, kapoty na vozidlá, karosérie dopravných prostriedkov, klaksóny automobilov, kolesá automobilov, ložiskové čapy hriadeľov a náprav, náboje kolies automobilov, nápravy do vozidiel, nárazníky automobilov, brzdové obloženie na dopravné prostriedky, okenné tabule na okná automobilov, ozubené kolesá do dopravných prostriedkov, plášte na pneumatiky, prevodovky do pozemných vozidiel, protišmykové zariadenia na automobilové pneumatiky, smerovky do vozidiel, stierače, tlmiče automobilov, ventily na automobilové pneumatiky, triangel kľbu polosí do pozemných vozidiel, kľby polosí do pozemných vozidiel,



spojky do pozemných vozidiel, lamela spojky do pozemných vozidiel, prítlačný tanier do pozemných vozidiel, brzdové lamely do vozidiel, uzávery palivových nádrží vozidiel, uzávery vyrovnávacích nádrží do pozemných vozidiel, tlmiče perovania do vozidiel, tyč stabilizátora do pozemných vozidiel, polosi krátke do pozemných vozidiel, polosi dlhé do pozemných vozidiel, lanká plynu do pozemných vozidiel, lanká spojky do pozemných vozidiel, spätné zrkadlá, brzdové diely do vozidiel, brzdy do vozidiel; hriadele do motorových vozidiel.

(540)



(591) čierna, zelená

(731) AUTO-MOTO RS, s. r. o., Kuzmányho 8, 979 01 Rimavská Sobota, SK;

(740) Litváková Edita, Ing., Bratislava, SK;

(210) 5164-2005

(220) 10.2.2005

8 (511) 7, 9, 12

(511) 7 - Časti motorov, čerpadlá, čerpadlá olejové, vodné čerpadlá, palivové čerpadlá, všetko ako časti strojov, motorov a hnacích strojov; ložiská, ložiskové čapy, všetko ako časti strojov, motorov a hnacích strojov; ložiská prevodovky, ložiská predného náboja, štartéry pre motory a hnacie stroje, regulátory ako časti strojov, ložiskové krúžky, spojky ako časti motorov, zapaľovače zážihových motorov, zapaľovacie induktory, hriadele pre stroje, hriadeľ volantu, filtre ako časti motorov a strojov.

9 - Elektrické akumulátory, elektrické batérie, elektrické zariadenia proti krádeži, poplašné zariadenia, zabezpečovacie zariadenia proti odcudzeniu a ich časti, súčasti a príslušenstvo, elektrické zámky, autorádiá, čipy, mikroprocesory, osobné ochranné prostriedky proti nehodám, automatické riadenie pre dopravné prostriedky, tachometre, termostaty, indukčné cievky, elektrické zariadenia na zapaľovanie, zapaľovacie dýzy, prepínače smeru, prepínače stieračov, vypínače svetiel.

12 - Časti automobilov, náhradné diely a príslušenstvo obsiahnuté v triede 12, automobilové pneumatiky, automobilové podvozky, automobilové reťaze, automobilové strechy, autosedadlá, autopoťahy, bezpečnostné sedačky pre deti do automobilov, bezpečnostné pásy do automobilov, blatníky, brzdové čeľuste pre vozidlá, čalúnenie automobilov, čapy na pneumatiky, čelné sklá, duše na kolesá automobilov, hnacie motory do pozemných vozidiel, prevodové hriadele do pozemných vozidiel, hnacie reťaze do pozemných vozidiel, hydraulické obvody do pozemných vozidiel, kapoty na automobilové motory, kapoty na vozidlá, karosérie dopravných prostriedkov, klaksóny automobilov, kolesá automobilov, ložiskové čapy hriadeľov a náprav, náboje kolies

automobilov, nápravy do vozidiel, nárazníky automobilov, brzdové obloženie na dopravné prostriedky, okenné tabule na okná automobilov, ozubené kolesá do dopravných prostriedkov, plášte na pneumatiky, prevodovky do pozemných vozidiel, protišmykové zariadenia na automobilové pneumatiky, smerovky do vozidiel, stierače, tlmiče automobilov, ventily na automobilové pneumatiky, triangel kľbu polosí do pozemných vozidiel, kľby polosí do pozemných vozidiel, spojky do pozemných vozidiel, lamela spojky do pozemných vozidiel, prítlačný tanier do pozemných vozidiel, brzdové lamely do vozidiel, uzávery palivových nádrží vozidiel, uzávery vyrovnávacích nádrží do pozemných vozidiel, tlmiče perovania do vozidiel, tyč stabilizátora do pozemných vozidiel, polosi krátke do pozemných vozidiel, polosi dlhé do pozemných vozidiel, lanká plynu do pozemných vozidiel, lanká spojky do pozemných vozidiel, spätné zrkadlá, brzdové diely do vozidiel, brzdy do vozidiel; hriadele do motorových vozidiel.

(540)



(591) modrá, biela

(731) AUTO-MOTO RS, s. r. o., Kuzmányho 8, 979 01 Rimavská Sobota, SK;

(740) Litváková Edita, Ing., Bratislava, SK;

(210) 5165-2005

(220) 10.2.2005

8 (511) 9, 11, 12

(511) 9 - Elektrické akumulátory, elektrické batérie, elektrické zariadenia proti krádeži, poplašné zariadenia, zabezpečovacie zariadenia proti odcudzeniu a ich časti, súčasti a príslušenstvo, elektrické zámky, autorádiá, čipy, mikroprocesory, osobné ochranné prostriedky proti nehodám, automatické riadenie do dopravných prostriedkov, tachometre, termostaty, indukčné cievky, elektrické zariadenia na zapaľovanie, zapaľovacie dýzy, prepínače smeru, prepínače stieračov, vypínače svetiel.

11 - Svetlá na dopravné prostriedky, svetlomety, reflektory, hmlovky, žiarivky do automobilových svetiel.

12 - Časti automobilov, náhradné diely a príslušenstvo obsiahnuté v triede 12, automobilové pneumatiky, automobilové podvozky, automobilové reťaze, automobilové strechy, autosedadlá, autopoťahy, bezpečnostné sedačky pre deti do automobilov, bezpečnostné pásy do automobilov, blatníky, brzdové čeľuste pre vozidlá, čalúnenie automobilov, čapy na pneumatiky, čelné sklá, duše na kolesá automobilov, hnacie motory do pozemných vozidiel, prevodové hriadele do pozemných vozidiel, hnacie reťaze do pozemných vozidiel, hydraulické obvody do pozemných vozidiel, kapoty na automobilové motory, kapoty na vozidlá, karosérie dopravných prostriedkov, klaksóny automobilov, kolesá automobilov, ložiskové čapy hriadeľov a náprav, náboje kolies automobilov, nápravy do vozidiel, nárazníky

automobilov, brzdové obloženie na dopravné prostriedky, okenné tabule na okná automobilov, ozubené kolesá do dopravných prostriedkov, plášte na pneumatiky, prevodovky do pozemných vozidiel, protišmykové zariadenia na automobilové pneumatiky, smerovky do vozidiel, stierače, tlmiče automobilov, ventily na automobilové pneumatiky, triangel kĺbu polosí do pozemných vozidiel, kĺby polosí do pozemných vozidiel, spojky do pozemných vozidiel, lamela spojky do pozemných vozidiel, prítlačný tanier do pozemných vozidiel, brzdové lamely do vozidiel, uzávery palivových nádrží vozidiel, uzávery vyrovnávacích nádrží do pozemných vozidiel, tlmiče perovania do vozidiel, tyč stabilizátora do pozemných vozidiel, polosí krátke do pozemných vozidiel, polosí dlhé do pozemných vozidiel, lanká plynu do pozemných vozidiel, lanká spojky do pozemných vozidiel, spätné zrkadlá, brzdové diely do vozidiel, brzdy do vozidiel.

(540)



(591) žltohnedá

(731) AUTO-MOTO RS, s. r. o., Kuzmányho 8, 979 01 Rimavská Sobota, SK;

(740) Litváková Edita, Ing., Bratislava, SK;

**(210) 5166-2005**

(220) 10.2.2005

**8 (511) 6, 7, 12**

(511) 6 - Kovové potreby a výrobky zámočnicke a klampiarske nezahnuté do iných tried, kovové rúrky, kovové cestné zvodidlá, kovové reťaze nezahnuté do iných tried, kovové konštrukcie, kovové montážne kľúče, kovové zámky na vozidlá, kovové lamely, čapy, čapy guľové, čapy otočné.

7 - Časti motorov, čerpadlá, čerpadlá olejové, vodné čerpadlá, palivové čerpadlá, všetko ako časti strojov, motorov a hnacích strojov; ložiská, ložiskové čapy, všetko ako časti strojov, motorov a hnacích strojov; ložiská prevodovky, ložiská predného náboja, štartéry do motorov a hnacích strojov, regulátory ako časti strojov, ložiskové krúžky, spojky ako časti motorov, zapaľovače zážihových motorov, zapaľovacie induktry, hriadele do strojov, hriadeľ volantu, filtre ako časti motorov a strojov.

12 - Časti automobilov, náhradné diely a príslušenstvo obsiahnuté v triede 12, automobilové pneumatiky, automobilové podvozky, automobilové reťaze, automobilové strechy, autosedadlá, autopoľahy, bezpečnostné sedačky pre deti do automobilov, bezpečnostné pásy do automobilov, blatníky, brzdové čeľuste pre vozidlá, čalúnenie automobilov, čapy na pneumatiky, čelné sklá, duše na kolesá automobilov, hnacie motory do pozemných vozidiel, prevodové hriadele do pozemných vozidiel, hnacie reťaze do pozemných vozidiel, hydraulické obvody do pozemných vozidiel, kapoty na automobilové motory, kapoty na vozidlá, karosérie dopravných prostriedkov,

klaksóny automobilov, kolesá automobilov, ložiskové čapy hriadeľov a náprav, náboje kolies automobilov, nápravy do vozidiel, nárazníky automobilov, brzdové obloženie na dopravné prostriedky, okenné tabule na okná automobilov, ozubené kolesá do dopravných prostriedkov, plášte na pneumatiky, prevodovky do pozemných vozidiel, protišmykové zariadenia na automobilové pneumatiky, smerovky do vozidiel, stierače, tlmiče automobilov, ventily na automobilové pneumatiky, triangel kĺbu polosí do pozemných vozidiel, kĺby polosí do pozemných vozidiel, spojky do pozemných vozidiel, lamela spojky do pozemných vozidiel, prítlačný tanier do pozemných vozidiel, brzdové lamely do vozidiel, uzávery palivových nádrží vozidiel, uzávery vyrovnávacích nádrží do pozemných vozidiel, tlmiče perovania do vozidiel, tyč stabilizátora do pozemných vozidiel, polosí krátke do pozemných vozidiel, polosí dlhé do pozemných vozidiel, lanká plynu do pozemných vozidiel, lanká spojky do pozemných vozidiel, spätné zrkadlá, brzdové diely do vozidiel, brzdy do vozidiel, mechanické zabezpečovacie zariadenia vozidiel; hriadele do motorových vozidiel.

(540)



(591) hnedá

(731) AUTO-MOTO RS, s. r. o., Kuzmányho 8, 979 01 Rimavská Sobota, SK;

(740) Litváková Edita, Ing., Bratislava, SK;

**(210) 5167-2005**

(220) 10.2.2005

**8 (511) 6, 7, 12**

(511) 6 - Kovové potreby a výrobky zámočnicke a klampiarske nezahnuté do iných tried, kovové rúrky, kovové cestné zvodidlá, kovové reťaze nezahnuté do iných tried, kovové konštrukcie, kovové montážne kľúče, kovové zámky na vozidlá, kovové lamely, čapy, čapy guľové, čapy otočné.

7 - Časti motorov, čerpadlá, čerpadlá olejové, vodné čerpadlá, palivové čerpadlá, všetko ako časti strojov, motorov a hnacích strojov; ložiská, ložiskové čapy, všetko ako časti strojov, motorov a hnacích strojov; ložiská prevodovky, ložiská predného náboja, štartéry do motorov a hnacích strojov, regulátory ako časti strojov, ložiskové krúžky, spojky ako časti motorov, zapaľovače zážihových motorov, zapaľovacie induktry, hriadele do strojov, hriadeľ volantu, filtre ako časti motorov a strojov.

12 - Časti automobilov, náhradné diely a príslušenstvo obsiahnuté v triede 12, automobilové pneumatiky, automobilové podvozky, automobilové reťaze, automobilové strechy, autosedadlá, autopoľahy, bezpečnostné sedačky pre deti do automobilov, bezpečnostné pásy do automobilov, blatníky, brzdové čeľuste pre vozidlá, čalúnenie automobilov, čapy na pneumatiky, čelné sklá, duše na kolesá automobilov, hnacie motory do

pozemných vozidiel, prevodové hriadele do pozemných vozidiel, hnacie reťaze do pozemných vozidiel, hydraulické obvody do pozemných vozidiel, kapoty na automobilové motory, kapoty na vozidlá, karosérie dopravných prostriedkov, klaksóny automobilov, kolesá automobilov, ložiskové čapy hriadeľov a náprav, náboje kolies automobilov, nápravy do vozidiel, nárazníky automobilov, brzdové obloženie na dopravné prostriedky, okenné tabule na okná automobilov, ozubené kolesá do dopravných prostriedkov, plášte na pneumatiky, prevodovky do pozemných vozidiel, protišmykové zariadenia na automobilové pneumatiky, smerovky do vozidiel, stierače, tlmiče automobilov, ventily na automobilové pneumatiky, triangel kľbu polosí do pozemných vozidiel, kľby polosí do pozemných vozidiel, spojky do pozemných vozidiel, lamela spojky do pozemných vozidiel, prítlačný tanier do pozemných vozidiel, brzdové lamely do vozidiel, uzávery palivových nádrží vozidiel, uzávery vyrovnávacích nádrží do pozemných vozidiel, tlmiče perovania do vozidiel, tyč stabilizátora do pozemných vozidiel, polosí krátke do pozemných vozidiel, polosí dlhé do pozemných vozidiel, lanká plynu do pozemných vozidiel, lanká spojky do pozemných vozidiel, spätné zrkadlá, brzdové diely do vozidiel, brzdy do vozidiel, mechanické zabezpečovacie zariadenia vozidiel; hriadele do motorových vozidiel.

(540)



(591) modrá, biela

(731) AUTO-MOTO RS, s. r. o., Kuzmányho 8, 979 01 Rimavská Sobota, SK;

(740) Litváková Edita, Ing., Bratislava, SK;

(210) 5726-2005

(220) 26.5.2005

8 (511) 29

(511) 29 - Mlieko; mliečne výrobky obsiahnuté v triede 29; mliečne nápoje.

(540)



(591) modrá, biela, zelená, červená

(731) LEVICKÉ MLIEKÁRNE, a. s., Júrska cesta 2, 934 01 Levice, SK;

(740) Litváková Edita, Ing., Bratislava, SK;

(210) 5775-2005

(220) 10.6.2005

8 (511) 35, 38, 41, 42

(511) 35 - Obchodný alebo podnikateľský prieskum v komunikačných médiách, zbieranie údajov do počítačových databáz, zoraďovanie údajov v počítačových databázach, posudzovanie efektívnosti reklamných kampaní, vyhľadávanie informácií v počítačových súboroch pre zákazníka, zabezpečenie predplácania novín a časopisov, prieskum verejnej mienky, prepisovanie, spracovanie textov, vedenie kartoték v počítači, prieskum vzťahov medzi podnikmi, inštitúciami a spoločenským prostredím, služby zaoberajúce sa zhromažďovaním výstrižkov z časopisov a novín, výstrižková služba, komerčné informačné kancelárie, obchodné alebo podnikateľské informácie, kopírovanie alebo rozmnožovanie dokumentov, dokladov, novín, časopisov, poradenstvo v obchodnej činnosti, analýzy podnikateľských rizík, lobistické služby na obchodné služby, sledovanie a analýza reklamných a propagačných správ, reklama, on-line reklama na počítačovej komunikačnej sieti, vydávanie a aktualizovanie reklamných alebo náborových materiálov, poradenstvo a pomoc pri riadení obchodných aktivít, maloobchodná činnosť s nosičmi údajov, maloobchodná činnosť s tlačovinami, clipping - výstrižková služba spojená so skenovaním a uchovávaním článkov z tlače, sprostredkovanie uvedených služieb.

38 - Informačné kancelárie, tlačové kancelárie, monitorovanie a analýza informačných médií, spravodajstva a tlačových správ, počítačová komunikácia, posielanie správ, poskytovanie užívateľského prístupu do svetovej komunikačnej siete, poskytovanie užívateľského prístupu do počítačových databáz so záznamami a prepismi komunikačných médií, sledovanie a analýza rozhlasového vysielania, informácie o telekomunikačných, rádiové a televízne vysielanie, sprostredkovanie uvedených služieb.

41 - Vydávanie periodík, časopisov, kníh, novín, vydávanie textov s výnimkou reklamných alebo náborových, on-line vydávanie časopisov, novín a kníh v elektronickej forme, vydávanie a edícia elektronicky reprodukovateľných textov, výroba, kopírovanie a archivácia rozhlasových alebo televíznych programov, sprostredkovanie uvedených služieb.

42 - Prevod a konverzia údajov a dokumentov z fyzických médií na elektronické médiá, prenájom CD a DVD diskov obsahujúcich obchodné alebo finančné informácie, počítačové programovanie, servis, prenájom a aktualizovanie počítačových programov, hostovanie na počítačových stránkach, poradenstvo v oblasti počítačového hardvéru a softvéru, sprostredkovanie uvedených služieb.

(540)

(591) šedá, čierna, červená

(731) Slovakia Online, s. r. o., Sabinovská 14, 821 02 Bratislava, SK;

(740) Porubčan Róbert, Ing., Ivanka pri Dunaji, SK;

**(210) 5862-2005**

(220) 11.7.2005

**8 (511) 16, 35**

(511) 16 - Brožované knihy, brožúry, ceruzky, časopisy, fotografie, grafické znaky, grafické zobrazenie, grafiky, kalendáre, kancelárske potreby s výnimkou nábytku, knihy, knižné záložky, knižné zarážky, komiksy, noviny, piernický tovar, perá (kancelárske potreby), periodiká, písacie potreby, plagáty, pohľadnice, príručky, prospekty, publikácie, pútače z papiera alebo lepenky, reklamné tabule z papiera, kartónu alebo lepenky, tlačoviny, väzby na knihy.

35 - Reklamné agentúry, lepenie plagátov, marketingové štúdie, podpora predaja pre tretie osoby, zabezpečovanie predplácania novín a časopisov, prenájom reklamného času vo všetkých komunikačných médiách, prenájom reklamných materiálov, prenájom reklamných priestorov, prieskum trhu, prieskum verejnej mienky, príprava inzertných stĺpcov, reklama, on-line reklama na počítačovej komunikačnej sieti, reklamné agentúry, vydávanie a aktualizovanie reklamných materiálov, prenájom reklamných plôch, zasielkové reklamné služby, uverejňovanie reklamných textov, reprografia dokumentov, rozhlasová reklama, rozširovanie reklamných a inzertných oznamov, rozširovanie reklamných materiálov zákazníkom (letáky, prospekty, tlačivá, vzorky), spracovanie textov, televízna reklama, vydávanie reklamných alebo náborových textov, vylepovanie plagátov, zabezpečovanie novinového predplatného pre predplatiteľov, zasielanie reklamných materiálov zákazníkom, služby zaoberajúce sa zhromažďovaním výstrižkov z časopisov.

**(540)**

(731) STARPRESS, s. r. o., Liptovská 21, 821 09 Bratislava, SK;

(740) Neuschl Vladimír, Mgr. Ing., Bratislava, SK;

**(210) 5868-2005**

(220) 14.7.2005

**8 (511) 9, 42**

(511) 9 - Softvér; informačný softvér umožňujúci komplexné riadenie organizácií rôznej veľkosti a typu. 42 - Poradenské, konzultačné a expertízne služby v oblasti počítačových softvérov; poskytovanie informácií v oblasti počítačových softvérov; prenájom počítačového softvéru; poskytovanie softvéru; tvorba a výroba softvéru.

**(540)**

(591) zelená, hnedá, červená, žltá, oranžová, ružová, sivá

(731) SOFTIP, a. s., Spojová 21, 974 01 Banská Bystrica, SK;

(740) Litváková Edita, Ing., Bratislava, SK;

**(210) 5872-2005**

(220) 19.7.2005

**8 (511) 5, 16, 21, 24, 27**

(511) 5 - Absorpčné tampóny, chemické antikoncepčné prípravky, antiseptické prípravky, dezinfekčné prípravky, dámske vložky, hygienické nohavičky, hygienické vložky, hygienické vložky pre inkontinentných pacientov, absorpčné nohavičky pre inkontinentných pacientov, menštruačné nohavičky, menštruačné tampóny, menštruačné vložky, zdravotné nohavičky, hygienické obrúsky, obvazový materiál, potrava pre dojčatá, hojivé špongie, tampóny napustené farmaceutickými vodičkami, chemické prípravky na určenie ťarchavosti, vankúšiky na dojčenie, vata na lekárske účely.

16 - Jednorazové netextilné plienky, jednorazové detské plienky z papiera alebo buničiny, alebo celulózy, papierové vreckovky, papierové utierky, vrecká z papiera alebo plastických materiálov, papierové obrúsky, papierové obrúsky na odstraňovanie šminiek, piernický tovar, drevený papier, papierové filtre na kávu, maliarske štetce, navlhčovacie hubky ako kancelárske pomôcky, obrúsky ako papierové prestieranie, papierové obrusy, pijavý papier, papierové podbradníky, pútače z papiera alebo lepenky, papierové ručníky, papierové servítky, stolové prestieranie z papiera, toaletný papier.

21 - Špongie na použitie v domácnosti, predovšetkým antibakteriálne, tvarované, teflónové, masážne, hygienické, detské alebo profilované špongie na umývanie a čistenie, špongie zo syntetickej jelenice, špongie s abrazívom na čistenie, držiaky na špongie, handry na čistenie, abrazívne handry na čistenie, špongiové utierky na umývanie a použitie v domácnosti, syntetická jelenica na umývanie a utieranie, handry na čistenie alebo umývanie, netkané handry na čistenie alebo umývanie, kovové drôtenky, drôtenky na čistenie, drôtenky na použitie v kuchyni, plastové drôtenky na čistenie, drôtenky z ocelevej alebo nerezovej vlny na čistenie, kefarský tovar, kefy, kefy, kefy a kefy na umývanie riadu, kefy pre domácnosť, WC kefy, WC kefové súpravy, gumové zvony na čistenie v domácnosti, stierky na umývanie okien, stierky so špongiou na umývanie okien, štipce na bielizeň, vedrá, mopy, handry a čistiace vložky pre mopy, metly, zmetáky, metličky, lopatky na čistenie a upratovanie, dávkovače mydla, žehliace dosky, dosky na pranie, držiaky na mydlo, pracháče na koberce ako ručné nástroje, usne na leštenie, leštiace rukavice, rukavice pre domácnosť, záhradnícke rukavice, neelektrické leštiace zariadenia, mechanické metly, smetné nádoby, nádoby na použitie v domácnosti alebo v kuchyni nie z drahých kovov, čističky peria, potreby pre domácnosť s výnimkou potrieb z drahých kovov, prachovky, semiš na čistenie, sušiaci na bielizeň, šnúry na sušenie bielizne, štetky na holenie, vlnený odpad na čistenie, zubné kefy.

24 - Textilné utierky, obrúsky, utierky na riad, utierky z netkaného textilu, pijavé utierky na riad, mikrovláknové utierky, umývacie rukavice, kúpeľňové textilie s výnimkou oblečenia, netkané textilie, textilné obrúsky na odstraňovanie šminiek, textilné utierky na tvár, textilné vreckovky.

27 - Dverové rohožky, dverové rohožky na čistenie obuvi, čistiace dverové koberčeky a rohožky, koberce, koberčeky, kúpeľňové predložky, protišmykové rohože, trstinové rohože, umelé trávniky.

(540)



(731) CLEANEX, s. r. o., Trenčianska 17, 915 01 Nové Mesto nad Váhom, SK;

(740) Porubčan Róbert, Ing., Ivanka pri Dunaji, SK;

(210) 5894-2005

(220) 27.7.2005

8 (511) 9, 16, 35, 42

(511) 9 - Počítačový softvér, počítačové programy, počítačové databázy nahrané na nosičoch alebo poskytované on-line, s možnosťou kopírovania, nahrané počítačové programy stiahnuté z telekomunikačnej siete, monitorovacie počítačové programy, počítačový hardvér, elektronické publikácie nahrané na nosičoch alebo poskytované on-line, s možnosťou kopírovania, informačné produkty na magnetických a optických nosičoch, elektronické časopisy stiahnuté z telekomunikačnej siete, optické alebo magnetické nosiče údajov, záznamové disky, CD disky, DVD disky, počítače, mikroprocesory, počítačové pamäte, periférne zariadenia k počítačom, zariadenia na prenos, reprodukciu, spracovanie, kontrolu alebo záznam zvuku, obrazu alebo dát.

16 - Tlačené manuály, príručky, prospekty, brožúry, periodická a neperiodická tlač a publikácie, knihy, časopisy, tlačivá, plagáty, katalógy, firemné listiny, papierové propagačné materiály, informačné produkty a databázy na papierových nosičoch, tlačené reklamné a úžitkové manuály, papierové vľajky, pútače z papiera alebo lepenky, písacie potreby, kancelárske potreby s výnimkou nábytku, formuláre, predmety z kartónu patriace do tejto triedy.

35 - Sprostredkovanie obchodu so softvérom, maloobchodné služby v oblasti softvéru, hardvéru a nosičov údajov, reklama, on-line reklama na počítačovej komunikačnej sieti, vydávanie a aktualizovanie reklamných alebo náborových materiálov, prieskum trhu, zbieranie a zoradovanie údajov do počítačových databáz, vyhľadávanie informácií v počítačových súboroch, organizovanie výstav na obchodné a reklamné účely, podpora predaja pre tretie osoby, poradenstvo a pomoc pri riadení obchodných aktivít, odborné obchod-

né poradenstvo, obchodné alebo podnikateľské informácie, sprostredkovanie uvedených služieb, poskytovanie a sprostredkovanie uvedených služieb prostredníctvom komunikačných médií, elektronickej pošty, počítačových sietí a internetu, sprostredkovanie obchodu s tovarom, predovšetkým s uvedeným tovarom.

42 - Počítačové programovanie, tvorba softvéru, návrh a analýzy počítačových systémov, zhotovovanie kópií počítačových programov, servis a aktualizovanie počítačových programov, obnovenie počítačových programov, výskum a vývoj v oblasti softvéru a hardvéru, prenájom počítačov a počítačového softvéru, spravovanie autorských práv, poskytovanie a distribúcia licencií k právam duševného vlastníctva, predovšetkým k počítačovým programom so súhlasom autora, vytváranie a udržiavanie počítačových stránok pre zákazníkov, hostovanie na počítačových stránkach, poradenstvo v oblasti počítačového hardvéru a softvéru, inštalácia počítačových programov, prevod a konverzia údajov a dokumentov z fyzických médií na elektronické média, technický prieskum, sprostredkovanie uvedených služieb, poskytovanie a sprostredkovanie uvedených služieb prostredníctvom komunikačných médií, elektronickej pošty, počítačových sietí a internetu.

(540) AMUN

(731) ANASOFT APR, spol. s r. o., Staré Grunty 53, 840 00 Bratislava, SK;

(740) Porubčan Róbert, Ing., Ivanka pri Dunaji, SK;

(210) 5941-2005

(220) 10.8.2005

8 (511) 29

(511) 29 - Mäso, ryby, hydina a zverina, mäsové výrobky, konzervované, sušené a tepelne spracované ovocie a zelenina, rôsoly, džemy, marmelády, ovocné zaváraniny, ovocné pretlaky, vajcia, mlieko a mliečne výrobky, jedlé oleje a tuky.

(540) SMOTANELA

(731) SYRÁREŇ BEL SLOVENSKO, a. s., Lastomírská 1, 071 01 Michalovce, SK;

(740) ROTT, RŮŽIČKA & GUTTMANN, v. o. s., Bratislava, SK;

**Zapísané ochranné známky bez zmeny**

(210)	(111)	(210)	(111)	(210)	(111)	(210)	(111)
1357-2000	210042	36-2004	209696	393-2004	209917	705-2004	209956
2792-2002	209856	40-2004	209697	394-2004	209918	706-2004	209957
1061-2003	209666	41-2004	209698	399-2004	209919	707-2004	209958
1143-2003	209857	42-2004	209699	406-2004	209729	712-2004	209959
1144-2003	209667	43-2004	209700	407-2004	209730	715-2004	209960
1145-2003	209668	44-2004	209701	408-2004	209731	716-2004	209961
1291-2003	209669	45-2004	209702	409-2004	209732	717-2004	209962
1439-2003	209858	48-2004	209703	410-2004	209733	718-2004	209963
1587-2003	209859	61-2004	209704	411-2004	209734	720-2004	209964
1641-2003	209670	62-2004	209705	412-2004	209735	721-2004	209965
1862-2003	209671	103-2004	209706	413-2004	209736	722-2004	209966
1877-2003	209860	108-2004	209888	415-2004	209737	726-2004	209967
1894-2003	209672	109-2004	209889	420-2004	209738	728-2004	209968
1965-2003	209861	112-2004	209707	421-2004	209739	738-2004	209969
2096-2003	209862	114-2004	209890	422-2004	209920	751-2004	209970
2242-2003	209863	118-2004	209891	423-2004	209921	752-2004	209971
2244-2003	209864	119-2004	209892	424-2004	209740	770-2004	209972
2248-2003	209865	125-2004	209708	426-2004	209741	784-2004	209753
2275-2003	209673	136-2004	209893	427-2004	209742	789-2004	209973
2372-2003	209866	140-2004	209709	428-2004	209743	790-2004	209974
2509-2003	209867	141-2004	209710	429-2004	209744	791-2004	209754
2510-2003	209868	142-2004	209894	430-2004	209745	794-2004	209755
2560-2003	209869	148-2004	209895	431-2004	209746	795-2004	209975
2570-2003	209674	152-2004	209711	479-2004	209747	796-2004	209976
2571-2003	209675	153-2004	209896	480-2004	209748	797-2004	209977
2573-2003	209870	164-2004	209712	488-2004	209922	798-2004	209978
2577-2003	209871	165-2004	209713	516-2004	209923	799-2004	209979
2580-2003	209872	171-2004	209897	517-2004	209924	821-2004	209980
2581-2003	209873	189-2004	209898	519-2004	209925	822-2004	209981
2661-2003	209874	190-2004	209899	520-2004	209926	824-2004	209982
3006-2003	209875	193-2004	209900	521-2004	209927	825-2004	209983
3222-2003	209676	235-2004	209714	522-2004	209928	826-2004	209984
3248-2003	209677	236-2004	209715	523-2004	209929	827-2004	209756
3249-2003	209876	237-2004	209716	524-2004	209930	828-2004	209757
3340-2003	209877	238-2004	209717	525-2004	209931	830-2004	209758
3349-2003	209678	239-2004	209718	527-2004	209932	844-2004	209985
3397-2003	209878	243-2004	209719	528-2004	209933	845-2004	209986
3398-2003	209879	244-2004	209720	529-2004	209934	848-2004	209987
3472-2003	209880	245-2004	209721	531-2004	209935	853-2004	209988
3473-2003	209881	252-2004	209901	532-2004	209936	856-2004	209989
3485-2003	209679	294-2004	209722	538-2004	209937	857-2004	209990
3499-2003	209680	320-2004	209650	539-2004	209938	864-2004	209759
3500-2003	209681	333-2004	209902	541-2004	209749	865-2004	209760
3507-2003	209682	358-2004	209723	568-2004	209750	868-2004	209761
3530-2003	209683	359-2004	209724	571-2004	209939	870-2004	209762
3532-2003	209684	360-2004	209725	572-2004	209940	871-2004	209763
3533-2003	209685	362-2004	209726	579-2004	209941	872-2004	209764
3535-2003	209686	365-2004	209727	580-2004	209942	874-2004	209765
3544-2003	209687	367-2004	209728	582-2004	209943	876-2004	209766
3545-2003	209688	368-2004	209903	583-2004	209944	877-2004	209767
3567-2003	209882	369-2004	209904	585-2004	209945	879-2004	209768
3602-2003	209689	370-2004	209905	586-2004	209946	881-2004	209769
3651-2003	209690	371-2004	209906	587-2004	209947	884-2004	209770
3717-2003	209691	372-2004	209907	605-2004	209948	886-2004	209771
3718-2003	209692	373-2004	209908	621-2004	209751	887-2004	209772
3769-2003	209883	374-2004	209909	622-2004	209752	888-2004	209991
3770-2003	209884	375-2004	209910	668-2004	209949	889-2004	209992
3771-2003	209885	378-2004	209911	670-2004	209950	900-2004	209773
3796-2003	209693	380-2004	209912	671-2004	209951	901-2004	209774
3800-2003	209886	384-2004	209913	672-2004	209952	921-2004	209775
3802-2003	209694	385-2004	209914	688-2004	209953	923-2004	209776
32-2004	209887	387-2004	209915	702-2004	209954	924-2004	209777
35-2004	209695	388-2004	209916	704-2004	209955	931-2004	209778

(210)	(111)	(210)	(111)	(210)	(111)	(210)	(111)
933-2004	209993	1037-2004	209801	1154-2004	209813	1361-2004	209843
936-2004	209994	1040-2004	210006	1155-2004	209814	1362-2004	209844
938-2004	209779	1041-2004	210007	1156-2004	209815	1367-2004	209845
939-2004	209780	1048-2004	209802	1163-2004	209816	1368-2004	209846
940-2004	209781	1049-2004	209803	1167-2004	209817	1373-2004	210034
942-2004	209782	1050-2004	210008	1168-2004	209818	1374-2004	209847
945-2004	209783	1102-2004	210009	1169-2004	209819	1376-2004	210035
948-2004	209784	1103-2004	210010	1170-2004	209820	1401-2004	210036
949-2004	209785	1104-2004	210011	1173-2004	209821	1407-2004	210037
990-2004	209786	1105-2004	210012	1183-2004	210029	1408-2004	209848
991-2004	209787	1106-2004	210013	1184-2004	209822	2382-2004	209849
992-2004	209788	1111-2004	210014	1187-2004	209823	2439-2004	209850
993-2004	209789	1112-2004	210015	1188-2004	209824	2867-2004	209851
994-2004	209790	1113-2004	210016	1190-2004	209825	2903-2004	209852
995-2004	209791	1114-2004	210017	1191-2004	209826	2922-2004	209853
996-2004	209792	1117-2004	209804	1193-2004	210030	3169-2004	209854
997-2004	209793	1121-2004	210018	1194-2004	209827	3170-2004	209855
998-2004	209794	1122-2004	210019	1195-2004	209828	3181-2004	209651
999-2004	209795	1123-2004	210020	1196-2004	209829	3216-2004	209652
1000-2004	209796	1124-2004	210021	1197-2004	209830	3325-2004	209653
1003-2004	209995	1126-2004	210022	1198-2004	209831	3548-2004	209654
1004-2004	209996	1128-2004	210023	1199-2004	209832	3578-2004	209655
1017-2004	209997	1129-2004	209805	1200-2004	209833	3646-2004	209656
1019-2004	209998	1130-2004	209806	1201-2004	209834	3651-2004	209657
1020-2004	209999	1131-2004	209807	1202-2004	209835	51-2005	209658
1021-2004	210000	1132-2004	209808	1203-2004	209836	61-2005	209659
1022-2004	210001	1133-2004	209809	1204-2004	209837	5014-2005	209660
1023-2004	210002	1134-2004	209810	1231-2004	209838	5021-2005	209661
1024-2004	210003	1141-2004	210024	1232-2004	209839	5022-2005	209662
1025-2004	210004	1144-2004	210025	1237-2004	210031	5033-2005	209663
1026-2004	210005	1145-2004	210026	1255-2004	209840	5048-2005	209664
1028-2004	209797	1146-2004	210027	1274-2004	209841	5049-2005	209665
1029-2004	209798	1147-2004	210028	1275-2004	210032		
1030-2004	209799	1152-2004	209811	1292-2004	210033		
1035-2004	209800	1153-2004	209812	1360-2004	209842		

**(111) 209650**

(151) 7.6.2005  
(180) 6.2.2014  
(210) 320-2004  
(220) 6.2.2004  
(442) 4.3.2005  
(732) ANPROKRMI, s. r. o., Krásna 1064/32, 924 00 Galanta, SK;  
(740) Kováčik Štefan, Ing., Bratislava, SK;

**(111) 209651**

(151) 7.6.2005  
(180) 5.11.2014  
(210) 3181-2004  
(220) 5.11.2004  
(442) 4.3.2005  
(732) UNIVERZ SLOVAKIA, s. r. o., Ždiarska 6, 949 01 Nitra, SK;

**(111) 209652**

(151) 7.6.2005  
(180) 11.11.2014  
(210) 3216-2004  
(220) 11.11.2004  
(442) 4.3.2005  
(732) Slovenská plavba a prístavy, a. s., Pribinova 24, 815 24 Bratislava, SK;  
(740) Holakovský Štefan, Ing., Bratislava, SK;

**(111) 209653**

(151) 7.6.2005  
(180) 25.11.2014  
(210) 3325-2004  
(220) 25.11.2004  
(442) 4.3.2005  
(732) ZSNP, a. s., Priemyselna 12, 965 63 Žiar nad Hronom, SK;

**(111) 209654**

(151) 7.6.2005  
(180) 13.12.2014  
(210) 3548-2004  
(220) 13.12.2004  
(442) 4.3.2005  
(732) Vinex, spol. s r. o., Levická 3, 949 01 Nitra, SK;  
(740) Suchoňová Katarína, JUDr., Banská Bystrica, SK;

**(111) 209655**

(151) 7.6.2005  
(180) 17.12.2014  
(210) 3578-2004  
(220) 17.12.2004  
(442) 4.3.2005  
(732) FIM - EX, s. r. o., Kuzmányho 918/15, 031 01 Liptovský Mikuláš, SK;

**(111) 209656**

(151) 7.6.2005  
(180) 27.12.2014  
(210) 3646-2004  
(220) 27.12.2004  
(442) 4.3.2005  
(732) ING. IVAN PAVLÍK - PASAT, Veternicova 9, 841 05 Bratislava, SK;

**(111) 209657**

(151) 7.6.2005  
(180) 27.12.2014  
(210) 3651-2004  
(220) 27.12.2004  
(442) 4.3.2005  
(732) Zentiva, a. s., Nitrianska 100, 920 27 Hlohovec, SK;  
(740) Kertész Jozef, Ing., Hlohovec, SK;

**(111) 209658**

(151) 7.6.2005  
(180) 17.1.2015  
(210) 51-2005  
(220) 17.1.2005  
(442) 4.3.2005  
(732) Bauer Václav, Voznice 86 E, 263 01 Dobříš, CZ;  
(740) Holoubková Mária, Ing., Bratislava, SK;

**(111) 209659**

(151) 7.6.2005  
(180) 17.1.2015  
(210) 61-2005  
(220) 17.1.2005  
(442) 4.3.2005  
(732) Hudák Štefan, Huta 56, 053 23 Rudňany, SK;

**(111) 209660**

(151) 7.6.2005  
(180) 10.1.2015  
(210) 5014-2005  
(220) 10.1.2005  
(442) 4.3.2005  
(732) Silvia Terray - CLEARDEAL, Hlavná 126/71, 900 89 Častá, SK;  
(740) Litvákova Lenka, Ing., Bratislava, SK;

**(111) 209661**

(151) 7.6.2005  
(180) 11.1.2015  
(210) 5021-2005  
(220) 11.1.2005  
(442) 4.3.2005  
(732) CSEKES, VILÁGI, DRGONEC & PARTNERS, spol. s r. o., Sasinkova 12, 811 08 Bratislava, SK;

**(111) 209662**

(151) 7.6.2005  
(180) 11.1.2015  
(210) 5022-2005  
(220) 11.1.2005  
(442) 4.3.2005  
(732) CSEKES, VILÁGI, DRGONEC & PARTNERS, spol. s r. o., Sasinkova 12, 811 08 Bratislava, SK;

**(111) 209663**

(151) 7.6.2005  
(180) 14.1.2015  
(210) 5033-2005  
(220) 14.1.2005  
(442) 4.3.2005  
(732) ALFA LOGISTIC, s. r. o., Štúrova 2, 955 01 Topoľčany, SK;  
(740) Brichtová Tatiana, JUDr., Bratislava, SK;



**(111) 209664**

(151) 7.6.2005  
 (180) 17.1.2015  
 (210) 5048-2005  
 (220) 17.1.2005  
 (442) 4.3.2005  
 (732) E & J, s. r. o., Záhradnícka 72, 821 08 Bratislava, SK;  
 (740) Hojčuš Peter, Ing., Bratislava, SK;

**(111) 209670**

(151) 9.6.2005  
 (180) 18.6.2013  
 (210) 1641-2003  
 (220) 18.6.2003  
 (442) 4.3.2005  
 (732) ENTRO, spol. s r. o., Čajakova 15, 811 05 Bratislava, SK;

**(111) 209665**

(151) 7.6.2005  
 (180) 17.1.2015  
 (210) 5049-2005  
 (220) 17.1.2005  
 (442) 4.3.2005  
 (732) E & J, s. r. o., Záhradnícka 72, 821 08 Bratislava, SK;  
 (740) Hojčuš Peter, Ing., Bratislava, SK;

**(111) 209671**

(151) 9.6.2005  
 (180) 7.7.2013  
 (210) 1862-2003  
 (220) 7.7.2003  
 (442) 4.3.2005  
 (732) PEUGEOT SLOVAKIA, s. r. o., Brnianska 31, 811 04 Bratislava, SK;

**(111) 209666**

(151) 9.6.2005  
 (180) 25.4.2013  
 (210) 1061-2003  
 (220) 25.4.2003  
 (442) 4.3.2005  
 (732) Exxon Mobil Corporation, 5959 Las Colinas Boulevard, Irving, Texas 75039-2298, US;  
 (740) Tomeš Pavol, Ing., Bratislava, SK;

**(111) 209672**

(151) 9.6.2005  
 (180) 9.7.2013  
 (210) 1894-2003  
 (220) 9.7.2003  
 (442) 4.3.2005  
 (732) Kordulova Iveta, Očovská 3705/28, 695 01 Hodonín, CZ;  
 (740) Beleščák Ladislav, Ing., Piešťany, SK;

**(111) 209667**

(151) 9.6.2005  
 (180) 5.5.2013  
 (210) 1144-2003  
 (220) 5.5.2003  
 (442) 4.3.2005  
 (732) BROKERNET - finanční brokeri, společnost s ručením obmedzeným, Zochova 6 - 8, 811 03 Bratislava, SK;

**(111) 209673**

(151) 9.6.2005  
 (180) 12.8.2013  
 (210) 2275-2003  
 (220) 12.8.2003  
 (442) 4.3.2005  
 (732) Ing. Michal Pražák - Eco-Aqua-Servis, Na zástřelu 44, 162 00 Praha, CZ;  
 (740) ROTT, RŮŽIČKA & GUTTMANN, v. o. s., Bratislava, SK;

**(111) 209668**

(151) 9.6.2005  
 (180) 5.5.2013  
 (210) 1145-2003  
 (220) 5.5.2003  
 (442) 4.3.2005  
 (732) BROKERNET - finanční brokeri, společnost s ručením obmedzeným, Zochova 6 - 8, 811 03 Bratislava, SK;

**(111) 209674**

(151) 9.6.2005  
 (180) 12.9.2013  
 (210) 2570-2003  
 (220) 12.9.2003  
 (442) 4.3.2005  
 (732) GE Capital Multiservis, k. s., Bottova 7, 811 09 Bratislava, SK;  
 (740) Bezák Marián, Ing., Bratislava, SK;

**(111) 209669**

(151) 9.6.2005  
 (180) 20.5.2013  
 (210) 1291-2003  
 (220) 20.5.2003  
 (310) 002964013  
 (320) 6.12.2002  
 (330) EM  
 (442) 4.3.2005  
 (732) SGB Group Limited, Harsco House, 299 Kingston Road, Leatherhead, KT22 7SG Surrey, GB;  
 (740) Holoubková Mária, Ing., Bratislava, SK;

**(111) 209675**

(151) 9.6.2005  
 (180) 12.9.2013  
 (210) 2571-2003  
 (220) 12.9.2003  
 (442) 4.3.2005  
 (732) GE Capital Multiservis, k. s., Bottova 7, 811 09 Bratislava, SK;  
 (740) Bezák Marián, Ing., Bratislava, SK;

**(111) 209676**

(151) 9.6.2005  
(180) 3.11.2013  
(210) 3222-2003  
(220) 3.11.2003  
(442) 4.3.2005  
(732) Moravčík Martin, Mag. art., Partizánska 33, 811 03 Bratislava, SK;

(310) 194 517

(320) 1.8.2003

(330) CZ

(442) 4.3.2005

(732) MIKA, a. s., Skalka 1858, 560 02 Česká Třebová, CZ;

(740) Kováčik Štefan, Ing., Bratislava, SK;

**(111) 209677**

(151) 9.6.2005  
(180) 6.11.2013  
(210) 3248-2003  
(220) 6.11.2003  
(442) 4.3.2005  
(732) ARCHIMEDE, s. r. o., Bystrička 464, 036 01 Martin, SK;  
(740) Záhurecký Eugen, JUDr., Banská Bystrica, SK;

**(111) 209682**

(151) 9.6.2005

(180) 28.11.2013

(210) 3507-2003

(220) 28.11.2003

(442) 4.3.2005

(732) POL-HUN, M. Bielska Spolka Jawna, 11 Listopada 65, 95 040 Koluszki, PL;

(740) Harvan Ladislav, Ing., Bratislava, SK;

**(111) 209678**

(151) 9.6.2005  
(180) 14.11.2013  
(210) 3349-2003  
(220) 14.11.2003  
(310) 197000  
(320) 17.10.2003  
(330) CZ  
(442) 4.3.2005  
(732) LEROS, s. r. o., U Národní galerie 470, 156 15 Praha - Zbraslav, CZ;  
(740) Guniš Jaroslav, Mgr., Bratislava, SK;

**(111) 209683**

(151) 9.6.2005

(180) 1.12.2013

(210) 3530-2003

(220) 1.12.2003

(442) 4.3.2005

(732) C. P. Pharmaceuticals International C. V. A Limited Liability Partnership, c/o General Partners, Pfizer Manufacturing LLC and Pfizer Production LLC, 235 East 42nd Street, New York, NY 10017, US;

(740) Tomeš Pavol, Ing., Bratislava, SK;

**(111) 209679**

(151) 9.6.2005  
(180) 28.11.2013  
(210) 3485-2003  
(220) 28.11.2003  
(442) 4.3.2005  
(732) Exxon Mobil Corporation, spol. podľa zákonov št. New Jersey, 5959 Las Colinas Boulevard, Irving, Texas 75039-2298, US;  
(740) Tomeš Pavol, Ing., Bratislava, SK;

**(111) 209684**

(151) 9.6.2005

(180) 2.12.2013

(210) 3532-2003

(220) 2.12.2003

(442) 4.3.2005

(732) ARARETAMA ESSENCIAS NATURAIS LTDA-ME, Tauá Curi, sún-Per. 82, Bairro da Barra - Cunha, BR;

(740) Suchoňová Katarína, JUDr., Banská Bystrica, SK;

**(111) 209680**

(151) 9.6.2005  
(180) 28.11.2013  
(210) 3499-2003  
(220) 28.11.2003  
(310) 194 518  
(320) 1.8.2003  
(330) CZ  
(442) 4.3.2005  
(732) MIKA, a. s., Skalka 1858, 560 02 Česká Třebová, CZ;  
(740) Kováčik Štefan, Ing., Bratislava, SK;

**(111) 209685**

(151) 9.6.2005

(180) 2.12.2013

(210) 3533-2003

(220) 2.12.2003

(442) 4.3.2005

(732) ARARETAMA ESSENCIAS NATURAIS LTDA-ME, Tauá Curi, sún-Per. 82, Bairro da Barra - Cunha, BR;

(740) Suchoňová Katarína, JUDr., Banská Bystrica, SK;

**(111) 209681**

(151) 9.6.2005  
(180) 28.11.2013  
(210) 3500-2003  
(220) 28.11.2003

**(111) 209686**

(151) 9.6.2005

(180) 2.12.2013

(210) 3535-2003

(220) 2.12.2003

(442) 4.3.2005

(732) BECK Financ, s. r. o., Rožňavská 1, 031 04 Bratislava, SK;

**(111) 209687**

(151) 9.6.2005  
 (180) 3.12.2013  
 (210) 3544-2003  
 (220) 3.12.2003  
 (442) 4.3.2005  
 (732) BONGRAIN S. A., 42 rue Rieussec, 78220 Viroflay, FR;  
 (740) Holoubková Mária, Ing., Bratislava, SK;

**(111) 209688**

(151) 9.6.2005  
 (180) 3.12.2013  
 (210) 3545-2003  
 (220) 3.12.2003  
 (442) 4.3.2005  
 (732) BONGRAIN S. A., 42 rue Rieussec, 78220 Viroflay, FR;  
 (740) Holoubková Mária, Ing., Bratislava, SK;

**(111) 209689**

(151) 9.6.2005  
 (180) 9.12.2013  
 (210) 3602-2003  
 (220) 9.12.2003  
 (442) 4.3.2005  
 (732) Ragtime, spol. s r. o., Leškova 5, 811 04 Bratislava, SK;

**(111) 209690**

(151) 9.6.2005  
 (180) 15.12.2013  
 (210) 3651-2003  
 (220) 15.12.2003  
 (442) 4.3.2005  
 (732) Jaroslav Lehota - MAKROB, J. Vojtaššáka 3147/1, 010 01 Žilina, SK;  
 (740) Zahatňanská Gabriela, Ing., Žilina, SK;

**(111) 209691**

(151) 9.6.2005  
 (180) 22.12.2013  
 (210) 3717-2003  
 (220) 22.12.2003  
 (442) 4.3.2005  
 (732) AGENTÚRA MAGNUS, s. r. o., Považská Teplá 22, 017 05 Považská Bystrica, SK;

**(111) 209692**

(151) 9.6.2005  
 (180) 22.12.2013  
 (210) 3718-2003  
 (220) 22.12.2003  
 (442) 4.3.2005  
 (732) AGENTÚRA MAGNUS, s. r. o., Považská Teplá 22, 017 05 Považská Bystrica, SK;

**(111) 209693**

(151) 9.6.2005  
 (180) 31.12.2013  
 (210) 3796-2003  
 (220) 31.12.2003

(442) 4.3.2005

(732) PRINCO CORP., No. 6, Creation 4th Rd., Hsinchu Science Park, Hsinchu, TW;  
 (740) Bušová Eva, JUDr., Bratislava, SK;

**(111) 209694**

(151) 9.6.2005  
 (180) 31.12.2013  
 (210) 3802-2003  
 (220) 31.12.2003  
 (442) 4.3.2005  
 (732) MASPEX WADOWICE Sp. z o. o., Chopina 39, 34-100 Wadowice, PL;  
 (740) Kajabová Monika, JUDr., Bratislava, SK;

**(111) 209695**

(151) 9.6.2005  
 (180) 2.1.2014  
 (210) 35-2004  
 (220) 2.1.2004  
 (442) 4.3.2005  
 (732) TRALYCO, SK, spol. s r. o., Detvianska 18, 831 06 Bratislava, SK;

**(111) 209696**

(151) 9.6.2005  
 (180) 5.1.2014  
 (210) 36-2004  
 (220) 5.1.2004  
 (442) 4.3.2005  
 (732) VINÁRSTVO VINANZA, a. s., Levická 743, 952 01 Vrábľe, SK;  
 (740) Litváková Edita, Ing., Bratislava, SK;

**(111) 209697**

(151) 9.6.2005  
 (180) 7.1.2014  
 (210) 40-2004  
 (220) 7.1.2004  
 (442) 4.3.2005  
 (732) ELEKTRODESIGN ventilátory spol. s r. o., Květinová 16, 130 00 Praha, CZ;  
 (740) Žovicová Viera, Mgr., Bratislava, SK;

**(111) 209698**

(151) 9.6.2005  
 (180) 7.1.2014  
 (210) 41-2004  
 (220) 7.1.2004  
 (442) 4.3.2005  
 (732) ELEKTRODESIGN ventilátory spol. s r. o., Květinová 16, 130 00 Praha, CZ;  
 (740) Žovicová Viera, Mgr., Bratislava, SK;

**(111) 209699**

(151) 9.6.2005  
 (180) 7.1.2014  
 (210) 42-2004  
 (220) 7.1.2004  
 (442) 4.3.2005  
 (732) ELEKTRODESIGN ventilátory spol. s r. o., Květinová 16, 130 00 Praha, CZ;  
 (740) Žovicová Viera, Mgr., Bratislava, SK;

**(111) 209700**

(151) 9.6.2005  
(180) 7.1.2014  
(210) 43-2004  
(220) 7.1.2004  
(442) 4.3.2005  
(732) ELEKTRODESIGN ventilátory spol. s r. o.,  
Květková 16, 130 00 Praha, CZ;  
(740) Žovicová Viera, Mgr., Bratislava, SK;

---

**(111) 209701**

(151) 9.6.2005  
(180) 7.1.2014  
(210) 44-2004  
(220) 7.1.2004  
(442) 4.3.2005  
(732) ELEKTRODESIGN ventilátory spol. s r. o.,  
Květková 16, 130 00 Praha, CZ;  
(740) Žovicová Viera, Mgr., Bratislava, SK;

---

**(111) 209702**

(151) 9.6.2005  
(180) 7.1.2014  
(210) 45-2004  
(220) 7.1.2004  
(442) 4.3.2005  
(732) ELEKTRODESIGN ventilátory spol. s r. o.,  
Květková 16, 130 00 Praha, CZ;  
(740) Žovicová Viera, Mgr., Bratislava, SK;

---

**(111) 209703**

(151) 9.6.2005  
(180) 7.1.2014  
(210) 48-2004  
(220) 7.1.2004  
(442) 4.3.2005  
(732) THP, a. s., Odbojárov 2279/37, 955 92 Topoľčany, SK;  
(740) Litváková Edita, Ing., Bratislava, SK;

---

**(111) 209704**

(151) 9.6.2005  
(180) 8.1.2014  
(210) 61-2004  
(220) 8.1.2004  
(442) 4.3.2005  
(732) NIKA, spol. s r. o., Nová 135, 017 01 Považská  
Bystrica, SK;  
(740) Fajnorová Mária, Ing., Bratislava, SK;

---

**(111) 209705**

(151) 9.6.2005  
(180) 8.1.2014  
(210) 62-2004  
(220) 8.1.2004  
(442) 4.3.2005  
(732) NIKA, spol. s r. o., Nová 135, 017 01 Považská  
Bystrica, SK;  
(740) Fajnorová Mária, Ing., Bratislava, SK;

---

**(111) 209706**

(151) 9.6.2005  
(180) 15.1.2014  
(210) 103-2004  
(220) 15.1.2004  
(442) 4.3.2005  
(732) FLORA EXOTIKA, s. r. o., Tajovského 19, 811 04  
Bratislava, SK;

---

**(111) 209707**

(151) 9.6.2005  
(180) 16.1.2014  
(210) 112-2004  
(220) 16.1.2004  
(442) 4.3.2005  
(732) INTEGRA, s. r. o., Považské Podhradie 357, 017 01  
Považská Bystrica, SK;  
(740) Mrenica Jaroslav, Ing., Púchov, SK;

---

**(111) 209708**

(151) 9.6.2005  
(180) 19.1.2014  
(210) 125-2004  
(220) 19.1.2004  
(442) 4.3.2005  
(732) FERRMONT, spol. s r. o., Trenčianska 1320/9,  
020 01 Púchov, SK;  
(740) Mrenica Jaroslav, Ing., Púchov, SK;

---

**(111) 209709**

(151) 9.6.2005  
(180) 20.1.2014  
(210) 140-2004  
(220) 20.1.2004  
(442) 4.3.2005  
(732) Kraft Foods Schweiz Holding AG, Bellerive-  
strasse 203, CH - 8008 Zürich, CH;  
(740) Fajnorová Mária, Ing., Bratislava, SK;

---

**(111) 209710**

(151) 9.6.2005  
(180) 20.1.2014  
(210) 141-2004  
(220) 20.1.2004  
(442) 4.3.2005  
(732) UNILEVER N. V., Weena 455, 3013 AL Rotter-  
dam, NL;  
(740) Fajnorová Mária, Ing., Bratislava, SK;

---

**(111) 209711**

(151) 9.6.2005  
(180) 21.1.2014  
(210) 152-2004  
(220) 21.1.2004  
(442) 4.3.2005  
(732) FOTOLAB SLOVAKIA, a. s., Ľudovíta Fullu 2,  
841 05 Bratislava, SK;  
(740) Dolanská Elena, RNDr., Bratislava, SK;

---

**(111) 209712**  
 (151) 9.6.2005  
 (180) 22.1.2014  
 (210) 164-2004  
 (220) 22.1.2004  
 (442) 4.3.2005  
 (732) Majerčák Marek, Prešovská 30, 821 08 Bratislava, SK;

**(111) 209713**  
 (151) 9.6.2005  
 (180) 22.1.2014  
 (210) 165-2004  
 (220) 22.1.2004  
 (442) 4.3.2005  
 (732) Majerčák Marek, Prešovská 30, 821 08 Bratislava, SK;

**(111) 209714**  
 (151) 9.6.2005  
 (180) 30.1.2014  
 (210) 235-2004  
 (220) 30.1.2004  
 (442) 4.3.2005  
 (732) Energotel, a. s., Miletičova 7, 821 08 Bratislava, SK;

**(111) 209715**  
 (151) 9.6.2005  
 (180) 30.1.2014  
 (210) 236-2004  
 (220) 30.1.2004  
 (442) 4.3.2005  
 (732) Energotel, a. s., Miletičova 7, 821 08 Bratislava, SK;

**(111) 209716**  
 (151) 9.6.2005  
 (180) 30.1.2014  
 (210) 237-2004  
 (220) 30.1.2004  
 (442) 4.3.2005  
 (732) Energotel, a. s., Miletičova 7, 821 08 Bratislava, SK;

**(111) 209717**  
 (151) 9.6.2005  
 (180) 30.1.2014  
 (210) 238-2004  
 (220) 30.1.2004  
 (442) 4.3.2005  
 (732) Energotel, a. s., Miletičova 7, 821 08 Bratislava, SK;

**(111) 209718**  
 (151) 9.6.2005  
 (180) 30.1.2014  
 (210) 239-2004  
 (220) 30.1.2004  
 (442) 4.3.2005  
 (732) Energotel, a. s., Miletičova 7, 821 08 Bratislava, SK;

**(111) 209719**  
 (151) 9.6.2005  
 (180) 30.1.2014  
 (210) 243-2004  
 (220) 30.1.2004  
 (442) 4.3.2005  
 (732) Energotel, a. s., Miletičova 7, 821 08 Bratislava, SK;

**(111) 209720**  
 (151) 9.6.2005  
 (180) 30.1.2014  
 (210) 244-2004  
 (220) 30.1.2004  
 (442) 4.3.2005  
 (732) Energotel, a. s., Miletičova 7, 821 08 Bratislava, SK;

**(111) 209721**  
 (151) 9.6.2005  
 (180) 30.1.2014  
 (210) 245-2004  
 (220) 30.1.2004  
 (442) 4.3.2005  
 (732) Energotel, a. s., Miletičova 7, 821 08 Bratislava, SK;

**(111) 209722**  
 (151) 9.6.2005  
 (180) 5.2.2014  
 (210) 294-2004  
 (220) 5.2.2004  
 (442) 4.3.2005  
 (732) Steelgas a. s., Priemysel'na 14, 071 01 Michalovce, SK;

**(111) 209723**  
 (151) 9.6.2005  
 (180) 10.2.2014  
 (210) 358-2004  
 (220) 10.2.2004  
 (442) 4.3.2005  
 (732) PICCOLO TRADE, s. r. o., Blažov 78, 929 01 Kútniky, SK;

**(111) 209724**  
 (151) 9.6.2005  
 (180) 10.2.2014  
 (210) 359-2004  
 (220) 10.2.2004  
 (442) 4.3.2005  
 (732) FILSON, s. r. o., Slévačská 902, 198 00 Praha, CZ;  
 (740) Ďurica Ján, Ing., Považská Bystrica, SK;

**(111) 209725**  
 (151) 9.6.2005  
 (180) 10.2.2014  
 (210) 360-2004  
 (220) 10.2.2004  
 (442) 4.3.2005  
 (732) FILSON, s. r. o., Slévačská 902, 198 00 Praha, CZ;  
 (740) Ďurica Ján, Ing., Považská Bystrica, SK;

**(111) 209726**

(151) 9.6.2005  
(180) 11.2.2014  
(210) 362-2004  
(220) 11.2.2004  
(442) 4.3.2005  
(732) ARTRA, s. r. o., Nám. Slobody 846/69, 972 47 Oslany, SK;  
(740) Litvákova Edita, Ing., Bratislava, SK;

**(111) 209727**

(151) 9.6.2005  
(180) 11.2.2014  
(210) 365-2004  
(220) 11.2.2004  
(442) 4.3.2005  
(732) Husárová Jarmila, Rajecká 11, 821 07 Bratislava, SK;  
(740) Šujanová Mária, Ing., Bratislava, SK;

**(111) 209728**

(151) 9.6.2005  
(180) 12.2.2014  
(210) 367-2004  
(220) 12.2.2004  
(310) 197715  
(320) 6.11.2003  
(330) CZ  
(442) 4.3.2005  
(732) Kofola, a. s., Pod Bezručovým vrchem, Za drahou 165/1, 794 01 Krnov, CZ;  
(740) Záthurecký Eugen, JUDr., Banská Bystrica, SK;

**(111) 209729**

(151) 9.6.2005  
(180) 13.2.2014  
(210) 406-2004  
(220) 13.2.2004  
(442) 4.3.2005  
(732) IVAX Pharmaceuticals s. r. o., Ostravská 29, 747 70 Opava - Komárov, CZ;  
(740) ROTT, RŮŽIČKA & GUTTMANN, v. o. s., Bratislava, SK;

**(111) 209730**

(151) 9.6.2005  
(180) 13.2.2014  
(210) 407-2004  
(220) 13.2.2004  
(442) 4.3.2005  
(732) IVAX Pharmaceuticals s. r. o., Ostravská 29, 747 70 Opava - Komárov, CZ;  
(740) ROTT, RŮŽIČKA & GUTTMANN, v. o. s., Bratislava, SK;

**(111) 209731**

(151) 9.6.2005  
(180) 13.2.2014  
(210) 408-2004  
(220) 13.2.2004  
(442) 4.3.2005  
(732) IVAX Pharmaceuticals s. r. o., Ostravská 29, 747 70 Opava - Komárov, CZ;  
(740) ROTT, RŮŽIČKA & GUTTMANN, v. o. s., Bratislava, SK;

**(111) 209732**

(151) 9.6.2005  
(180) 13.2.2014  
(210) 409-2004  
(220) 13.2.2004  
(442) 4.3.2005  
(732) Unilever N. V., Weena 455, 3013 AL Rotterdam, NL;  
(740) Fajnorová Mária, Ing., Bratislava, SK;

**(111) 209733**

(151) 9.6.2005  
(180) 13.2.2014  
(210) 410-2004  
(220) 13.2.2004  
(442) 4.3.2005  
(732) PORCELANOSA, S.A., Carretera Nacional 340, Km. 56,200, 12540 Villarreal (Castellón), ES;  
(740) Fajnorová Mária, Ing., Bratislava, SK;

**(111) 209734**

(151) 9.6.2005  
(180) 13.2.2014  
(210) 411-2004  
(220) 13.2.2004  
(442) 4.3.2005  
(732) BONGRAIN S. A., 42 rue Rieussec, 78220 Viroflay, FR;  
(740) Holoubková Mária, Ing., Bratislava, SK;

**(111) 209735**

(151) 9.6.2005  
(180) 13.2.2014  
(210) 412-2004  
(220) 13.2.2004  
(442) 4.3.2005  
(732) BONGRAIN S.A., 42 rue Rieussec, 78220 Viroflay, FR;  
(740) Holoubková Mária, Ing., Bratislava, SK;

**(111) 209736**

(151) 9.6.2005  
(180) 13.2.2014  
(210) 413-2004  
(220) 13.2.2004  
(442) 4.3.2005  
(732) BONGRAIN S. A., 42 rue Rieussec, 78220 Viroflay, FR;  
(740) Holoubková Mária, Ing., Bratislava, SK;

**(111) 209737**

(151) 9.6.2005  
(180) 13.2.2014  
(210) 415-2004  
(220) 13.2.2004  
(442) 4.3.2005  
(732) FROMAGERIES BEL, société anonyme, 4, rue d' Anjou, 75008 Paríž, FR;  
(740) Kastler Anton, Bratislava, SK;

**(111) 209738**

(151) 9.6.2005  
 (180) 16.2.2014  
 (210) 420-2004  
 (220) 16.2.2004  
 (310) 55041/2003  
 (320) 5.12.2003  
 (330) CH  
 (442) 4.3.2005  
 (732) The Procter & Gamble Company, spoločnosť zriadená podľa zákonov štátu Ohio, One Procter & Gamble Plaza, Cincinnati, Ohio, US;  
 (740) Bušová Eva, JUDr., Bratislava, SK;

**(111) 209739**

(151) 9.6.2005  
 (180) 16.2.2014  
 (210) 421-2004  
 (220) 16.2.2004  
 (442) 4.3.2005  
 (732) Petit Press, a. s., Námestie SNP 30, 811 01 Bratislava, SK;  
 (740) Hojčuš Peter, Ing., Bratislava, SK;

**(111) 209740**

(151) 9.6.2005  
 (180) 16.2.2014  
 (210) 424-2004  
 (220) 16.2.2004  
 (442) 4.3.2005  
 (732) DIN - TECHNIK, spol. s r. o., Pekná cesta 17, 831 52 Bratislava, SK;

**(111) 209741**

(151) 9.6.2005  
 (180) 16.2.2014  
 (210) 426-2004  
 (220) 16.2.2004  
 (442) 4.3.2005  
 (732) PROFDRINK, s. r. o., Bratislavská cesta 39, 931 01 Šamorín, SK;  
 (740) Beleščák Ladislav, Ing., Piešťany, SK;

**(111) 209742**

(151) 9.6.2005  
 (180) 16.2.2014  
 (210) 427-2004  
 (220) 16.2.2004  
 (442) 4.3.2005  
 (732) PROFDRINK, s. r. o., Bratislavská cesta 39, 931 01 Šamorín, SK;  
 (740) Beleščák Ladislav, Ing., Piešťany, SK;

**(111) 209743**

(151) 9.6.2005  
 (180) 16.2.2014  
 (210) 428-2004  
 (220) 16.2.2004  
 (442) 4.3.2005  
 (732) PROFDRINK, s. r. o., Bratislavská cesta 39, 931 01 Šamorín, SK;  
 (740) Beleščák Ladislav, Ing., Piešťany, SK;

**(111) 209744**

(151) 9.6.2005  
 (180) 16.2.2014  
 (210) 429-2004  
 (220) 16.2.2004  
 (442) 4.3.2005  
 (732) PROFDRINK, s. r. o., Bratislavská cesta 39, 931 01 Šamorín, SK;  
 (740) Beleščák Ladislav, Ing., Piešťany, SK;

**(111) 209745**

(151) 9.6.2005  
 (180) 16.2.2014  
 (210) 430-2004  
 (220) 16.2.2004  
 (442) 4.3.2005  
 (732) PROFDRINK, s. r. o., Bratislavská cesta 39, 931 01 Šamorín, SK;  
 (740) Beleščák Ladislav, Ing., Piešťany, SK;

**(111) 209746**

(151) 9.6.2005  
 (180) 16.2.2014  
 (210) 431-2004  
 (220) 16.2.2004  
 (442) 4.3.2005  
 (732) PROFDRINK, s. r. o., Bratislavská cesta 39, 931 01 Šamorín, SK;  
 (740) Beleščák Ladislav, Ing., Piešťany, SK;

**(111) 209747**

(151) 9.6.2005  
 (180) 19.2.2014  
 (210) 479-2004  
 (220) 19.2.2004  
 (442) 4.3.2005  
 (732) Pfizer Products Inc., Eastern Point Road, Groton, Connecticut 06340, US;  
 (740) Bušová Eva, JUDr., Bratislava, SK;

**(111) 209748**

(151) 9.6.2005  
 (180) 19.2.2014  
 (210) 480-2004  
 (220) 19.2.2004  
 (442) 4.3.2005  
 (732) Pfizer Products Inc., Eastern Point Road, Groton, Connecticut 06340, US;  
 (740) Bušová Eva, JUDr., Bratislava, SK;

**(111) 209749**

(151) 9.6.2005  
 (180) 23.2.2014  
 (210) 541-2004  
 (220) 23.2.2004  
 (442) 4.3.2005  
 (732) CASSOPA, s. r. o., Inžinierska 22, 040 11 Košice, SK;  
 (740) Gruber Dalibor, Ing., Košice, SK;

**(111) 209750**

(151) 9.6.2005  
(180) 24.2.2014  
(210) 568-2004  
(220) 24.2.2004  
(442) 4.3.2005  
(732) BIOTIKA, a. s., Slovenská Ľupča 566, 976 13 Slovenská Ľupča, SK;

**(111) 209756**

(151) 9.6.2005  
(180) 15.3.2014  
(210) 827-2004  
(220) 15.3.2004  
(442) 4.3.2005  
(732) KJELLBERG SLOVENSKO, s. r. o., Ul. ČSA 20, 036 01 Martin, SK;

**(111) 209751**

(151) 9.6.2005  
(180) 1.3.2014  
(210) 621-2004  
(220) 1.3.2004  
(442) 4.3.2005  
(732) UNIVENTA, s. r. o., Vyšný Kubín 2, 027 01 Vyšný Kubín, SK;

**(111) 209757**

(151) 9.6.2005  
(180) 15.3.2014  
(210) 828-2004  
(220) 15.3.2004  
(442) 4.3.2005  
(732) KJELLBERG SLOVENSKO, s. r. o., Ul. ČSA 20, 036 01 Martin, SK;

**(111) 209752**

(151) 9.6.2005  
(180) 1.3.2014  
(210) 622-2004  
(220) 1.3.2004  
(442) 4.3.2005  
(732) Gundel Pavel, Mariánska 8, 811 08 Bratislava, SK;  
(740) Hojčuš Peter, Ing., Bratislava, SK;

**(111) 209758**

(151) 9.6.2005  
(180) 15.3.2014  
(210) 830-2004  
(220) 15.3.2004  
(442) 4.3.2005  
(732) DRU, a. s., J. Kozáček 1728/27, 960 01 Zvolen, SK;

**(111) 209753**

(151) 9.6.2005  
(180) 11.3.2014  
(210) 784-2004  
(220) 11.3.2004  
(442) 4.3.2005  
(732) BROKERSKÝ DOM, o. c. p. a. s., Kuklovska 74, 841 05 Bratislava, SK;

**(111) 209759**

(151) 9.6.2005  
(180) 18.3.2014  
(210) 864-2004  
(220) 18.3.2004  
(310) 003395449  
(320) 14.10.2003  
(330) EM  
(442) 4.3.2005  
(732) Reckitt Benckiser (Switzerland) AG, Im Holderli 19, CH-8405 Winterthur, CH;  
(740) Žovicová Viera, Mgr., Bratislava, SK;

**(111) 209754**

(151) 9.6.2005  
(180) 11.3.2014  
(210) 791-2004  
(220) 11.3.2004  
(442) 4.3.2005  
(732) NEUSER, s. r. o., Horná 36, 900 01 Modra, SK;  
(740) Čechvalová Dagmar, Bratislava, SK;

**(111) 209760**

(151) 9.6.2005  
(180) 18.3.2014  
(210) 865-2004  
(220) 18.3.2004  
(442) 4.3.2005  
(732) EL CORTE INGLÉS, S.A., Hermosilla, 112, 28009 Madrid, ES;  
(740) Fajnorová Mária, Ing., Bratislava, SK;

**(111) 209755**

(151) 9.6.2005  
(180) 12.3.2014  
(210) 794-2004  
(220) 12.3.2004  
(310) 78/326,496  
(320) 11.11.2003  
(330) US  
(442) 4.3.2005  
(732) International Business Machines Corporation, spoločnosť zriadená podľa zákonov štátu New York, New Orchard Road, Armonk, New York 10504, US;  
(740) Tomeš Pavol, Ing., Bratislava, SK;

**(111) 209761**

(151) 9.6.2005  
(180) 18.3.2014  
(210) 868-2004  
(220) 18.3.2004  
(442) 4.3.2005  
(732) AXON PRO, s. r. o., Čerňyševského 26, 851 01 Bratislava, SK;



**(111) 209762**

(151) 9.6.2005  
 (180) 18.3.2014  
 (210) 870-2004  
 (220) 18.3.2004  
 (442) 4.3.2005  
 (732) Mlčoch Karel, Trieda Hradca Králové 17, 974 04 Banská Bystrica, SK;  
 (740) Belička Ivan, Ing., Banská Bystrica, SK;

**(111) 209768**

(151) 9.6.2005  
 (180) 19.3.2014  
 (210) 879-2004  
 (220) 19.3.2004  
 (442) 4.3.2005  
 (732) Ing. Mária Majerská - ANEX, Hlboká 2, 917 01 Trnava, SK;  
 (740) Porubčan Róbert, Ing., Ivanka pri Dunaji, SK;

**(111) 209763**

(151) 9.6.2005  
 (180) 18.3.2014  
 (210) 871-2004  
 (220) 18.3.2004  
 (442) 4.3.2005  
 (732) Reckitt Benckiser (Switzerland) AG, Im Holderli 19, CH-8405 Winterthur, CH;  
 (740) Žovicová Viera, Mgr., Bratislava, SK;

**(111) 209769**

(151) 9.6.2005  
 (180) 19.3.2014  
 (210) 881-2004  
 (220) 19.3.2004  
 (442) 4.3.2005  
 (732) Ing. Mária Majerská - ANEX, Hlboká 2, 917 01 Trnava, SK;  
 (740) Porubčan Róbert, Ing., Ivanka pri Dunaji, SK;

**(111) 209764**

(151) 9.6.2005  
 (180) 18.3.2014  
 (210) 872-2004  
 (220) 18.3.2004  
 (442) 4.3.2005  
 (732) RFE/RL, Inc., 1201 Constitution Avenue, NW, Washington, DC 20036-2605, US;  
 (740) Čechvalová Dagmar, Bratislava, SK;

**(111) 209770**

(151) 9.6.2005  
 (180) 19.3.2014  
 (210) 884-2004  
 (220) 19.3.2004  
 (442) 4.3.2005  
 (732) EURO - BUILDING, a. s., Družstevná 2, 831 04 Bratislava, SK;

**(111) 209765**

(151) 9.6.2005  
 (180) 19.3.2014  
 (210) 874-2004  
 (220) 19.3.2004  
 (442) 4.3.2005  
 (732) DIMA, spol. s r. o., Korejská 877/14, 702 00 Ostrava - Přívoz, CZ;  
 (740) PATENTSERVIS BRATISLAVA, a. s., Bratislava, SK;

**(111) 209771**

(151) 9.6.2005  
 (180) 19.3.2014  
 (210) 886-2004  
 (220) 19.3.2004  
 (442) 4.3.2005  
 (732) Ing. Miloš Stuchlík - MST, Gagarinova 1717/26, 911 01 Trenčín, SK;

**(111) 209766**

(151) 9.6.2005  
 (180) 19.3.2014  
 (210) 876-2004  
 (220) 19.3.2004  
 (442) 4.3.2005  
 (732) Ing. Mária Majerská - ANEX, Hlboká 2, 917 01 Trnava, SK;  
 (740) Porubčan Róbert, Ing., Ivanka pri Dunaji, SK;

**(111) 209772**

(151) 9.6.2005  
 (180) 19.3.2014  
 (210) 887-2004  
 (220) 19.3.2004  
 (442) 4.3.2005  
 (732) INCHEBA, a. s., Viedenská cesta 3-7, 851 01 Bratislava, SK;

**(111) 209767**

(151) 9.6.2005  
 (180) 19.3.2014  
 (210) 877-2004  
 (220) 19.3.2004  
 (442) 4.3.2005  
 (732) Ing. Mária Majerská - ANEX, Hlboká 2, 917 01 Trnava, SK;  
 (740) Porubčan Róbert, Ing., Ivanka pri Dunaji, SK;

**(111) 209773**

(151) 9.6.2005  
 (180) 19.3.2014  
 (210) 900-2004  
 (220) 19.3.2004  
 (442) 4.3.2005  
 (732) „OP-TIM“, spol. s r. o., Priemyselná 936/3, 963 01 Krupina, SK;

**(111) 209774**

(151) 9.6.2005  
(180) 19.3.2014  
(210) 901-2004  
(220) 19.3.2004  
(442) 4.3.2005  
(732) „OP-TIM“, spol. s r. o., Priemyselná 936/3, 963 01 Krupina, SK;

---

**(111) 209775**

(151) 9.6.2005  
(180) 22.3.2014  
(210) 921-2004  
(220) 22.3.2004  
(442) 4.3.2005  
(732) THE COCA-COLA COMPANY, One Coca-Cola Plaza, Atlanta, Georgia 30313, US;  
(740) Csekes Erika, JUDr., Bratislava, SK;

---

**(111) 209776**

(151) 9.6.2005  
(180) 19.3.2014  
(210) 923-2004  
(220) 19.3.2004  
(442) 4.3.2005  
(732) Aluet, s. r. o., Brestova 14, 821 02 Bratislava, SK;

---

**(111) 209777**

(151) 9.6.2005  
(180) 22.3.2014  
(210) 924-2004  
(220) 22.3.2004  
(442) 4.3.2005  
(732) A - KERAMIKA GROUP, Mlynské luhy 17, 821 07 Bratislava, SK;

---

**(111) 209778**

(151) 9.6.2005  
(180) 24.3.2014  
(210) 931-2004  
(220) 24.3.2004  
(442) 4.3.2005  
(732) Slovenský Lloyd, spol. s r. o., Pribinova 24, 812 05 Bratislava, SK;

---

**(111) 209779**

(151) 9.6.2005  
(180) 24.3.2014  
(210) 938-2004  
(220) 24.3.2004  
(442) 4.3.2005  
(732) AQUATIP, s. r. o., Platanová 3228/17, 010 01 Žilina, SK;  
(740) Porubčan Róbert, Ing., Ivanka pri Dunaji, SK;

---

**(111) 209780**

(151) 9.6.2005  
(180) 24.3.2014  
(210) 939-2004  
(220) 24.3.2004  
(442) 4.3.2005  
(732) KOVOKUBÁT, s. r. o., Staré Hradišče 123, 533 52 Staré Hradišče u Pardubíc, CZ;  
(740) Bachratá Magdaléna, Mgr., Bratislava, SK;

---

**(111) 209781**

(151) 9.6.2005  
(180) 24.3.2014  
(210) 940-2004  
(220) 24.3.2004  
(442) 4.3.2005  
(732) COMPANIA TEQUILERA DE ARANDAS, S.A. DE C.V., Rancho Palos Colorados, Mpio. Manuel Martínez Valadez, C.P. 47180 Arandas, Jalisco, MX;  
(740) PATENTSERVIS BRATISLAVA, a. s., Bratislava, SK;

---

**(111) 209782**

(151) 9.6.2005  
(180) 24.3.2014  
(210) 942-2004  
(220) 24.3.2004  
(442) 4.3.2005  
(732) Swedish Orphan International AB, Drottninggatan 98, SE-111 60 Stockholm, SE;  
(740) PATENTSERVIS BRATISLAVA, a. s., Bratislava, SK;

---

**(111) 209783**

(151) 9.6.2005  
(180) 25.3.2014  
(210) 945-2004  
(220) 25.3.2004  
(442) 4.3.2005  
(732) NEALKO ORAVAN, spol. s r. o., Priemyselná 392, 027 42 Podbiel, SK;

---

**(111) 209784**

(151) 9.6.2005  
(180) 25.3.2014  
(210) 948-2004  
(220) 25.3.2004  
(442) 4.3.2005  
(732) Cremila, s. r. o., Pružina 186, 018 22 Pružina, SK;  
(740) Bačík Kvetoslav, Ing., Nová Dubnica, SK;

---

**(111) 209785**

(151) 9.6.2005  
(180) 25.3.2014  
(210) 949-2004  
(220) 25.3.2004  
(442) 4.3.2005  
(732) Cremila, s. r. o., Pružina 186, 018 22 Pružina, SK;  
(740) Bačík Kvetoslav, Ing., Nová Dubnica, SK;

---

**(111) 209786**

(151) 9.6.2005  
 (180) 26.3.2014  
 (210) 990-2004  
 (220) 26.3.2004  
 (442) 4.3.2005  
 (732) SYNERGIE a French société anonyme, 11, avenue du Colonel Bonnet, 75016 Paris, FR;  
 (740) Žovicová Viera, Mgr., Bratislava, SK;

**(111) 209791**

(151) 9.6.2005  
 (180) 26.3.2014  
 (210) 995-2004  
 (220) 26.3.2004  
 (442) 4.3.2005  
 (732) WERLOCK ENTERPRISES LIMITED, Suites 41/42, Victoria House, 26 Main Street, Gibraltar, GI;  
 (740) Čechvalová Dagmar, Bratislava, SK;

**(111) 209787**

(151) 9.6.2005  
 (180) 26.3.2014  
 (210) 991-2004  
 (220) 26.3.2004  
 (442) 4.3.2005  
 (732) Zlata Mišinská - BOBA BAR, Žižkova 38, 082 04 Drienov, SK;  
 (740) Porubčan Róbert, Ing., Ivanka pri Dunaji, SK;

**(111) 209792**

(151) 9.6.2005  
 (180) 29.3.2014  
 (210) 996-2004  
 (220) 29.3.2004  
 (442) 4.3.2005  
 (732) Pfizer Products Inc., Eastern Point Road, Groton, Connecticut 06340, US;  
 (740) Bušová Eva, JUDr., Bratislava, SK;

**(111) 209788**

(151) 9.6.2005  
 (180) 26.3.2014  
 (210) 992-2004  
 (220) 26.3.2004  
 (442) 4.3.2005  
 (732) PT. DJARUM, a corporation organized under the laws of Republic of Indonesia, Jalan Jend. A. Yani 28, 59317 Kudus, ID;  
 (740) Žovicová Viera, Mgr., Bratislava, SK;

**(111) 209793**

(151) 9.6.2005  
 (180) 29.3.2014  
 (210) 997-2004  
 (220) 29.3.2004  
 (442) 4.3.2005  
 (732) Kazimír Július, MUDr., Tichá 34, 811 02 Bratislava, SK;  
 (740) Čechvalová Dagmar, Bratislava, SK;

**(111) 209789**

(151) 9.6.2005  
 (180) 26.3.2014  
 (210) 993-2004  
 (220) 26.3.2004  
 (310) 2003725486  
 (320) 24.12.2003  
 (330) RU  
 (442) 4.3.2005  
 (732) KG International FZCO, P. O. Box 17122, Jebel Ali, Dubai, AE;  
 (740) Žovicová Viera, Mgr., Bratislava, SK;

**(111) 209794**

(151) 9.6.2005  
 (180) 29.3.2014  
 (210) 998-2004  
 (220) 29.3.2004  
 (442) 4.3.2005  
 (732) Lovochemie a. s., Terezińska 57, 410 17 Lovosice, CZ;  
 (740) Čechvalová Dagmar, Bratislava, SK;

**(111) 209790**

(151) 9.6.2005  
 (180) 26.3.2014  
 (210) 994-2004  
 (220) 26.3.2004  
 (310) 2003725485  
 (320) 24.12.2003  
 (330) RU  
 (442) 4.3.2005  
 (732) KG International FZCO, P. O. Box 17122, Jebel Ali, Dubai, AE;  
 (740) Žovicová Viera, Mgr., Bratislava, SK;

**(111) 209795**

(151) 9.6.2005  
 (180) 29.3.2014  
 (210) 999-2004  
 (220) 29.3.2004  
 (442) 4.3.2005  
 (732) Lovochemie a. s., Terezińska 57, 410 17 Lovosice, CZ;  
 (740) Čechvalová Dagmar, Bratislava, SK;

**(111) 209796**

(151) 9.6.2005  
 (180) 29.3.2014  
 (210) 1000-2004  
 (220) 29.3.2004  
 (442) 4.3.2005  
 (732) Lovochemie a. s., Terezińska 57, 410 17 Lovosice, CZ;  
 (740) Čechvalová Dagmar, Bratislava, SK;

**(111) 209796**

(151) 9.6.2005  
 (180) 29.3.2014  
 (210) 1000-2004  
 (220) 29.3.2004  
 (442) 4.3.2005  
 (732) Lovochemie a. s., Terezińska 57, 410 17 Lovosice, CZ;  
 (740) Čechvalová Dagmar, Bratislava, SK;

**(111) 209797**

(151) 9.6.2005  
(180) 29.3.2014  
(210) 1028-2004  
(220) 29.3.2004  
(442) 4.3.2005  
(732) EUROLUX, s. r. o., Floriánska 30, 040 11 Košice, SK;

**(111) 209798**

(151) 9.6.2005  
(180) 29.3.2014  
(210) 1029-2004  
(220) 29.3.2004  
(442) 4.3.2005  
(732) Slovenská televízia, Mlynská dolina, 845 45 Bratislava, SK;  
(740) Gruber Dalibor, Ing., Košice, SK;

**(111) 209799**

(151) 9.6.2005  
(180) 29.3.2014  
(210) 1030-2004  
(220) 29.3.2004  
(442) 4.3.2005  
(732) Slovenská televízia, Mlynská dolina, 845 45 Bratislava, SK;  
(740) Gruber Dalibor, Ing., Košice, SK;

**(111) 209800**

(151) 9.6.2005  
(180) 30.3.2014  
(210) 1035-2004  
(220) 30.3.2004  
(442) 4.3.2005  
(732) A. O. Smith COrporation (a Delaware corporation), 11270 West Park Place, Milwaukee, Wisconsin 53224, US;  
(740) PATENTSERVIS BRATISLAVA, a. s., Bratislava, SK;

**(111) 209801**

(151) 9.6.2005  
(180) 13.4.2014  
(210) 1037-2004  
(220) 13.4.2004  
(442) 4.3.2005  
(732) Princess, s. r. o., Dunajská 39, 811 08 Bratislava, SK;

**(111) 209802**

(151) 9.6.2005  
(180) 1.4.2014  
(210) 1048-2004  
(220) 1.4.2004  
(442) 4.3.2005  
(732) CHEMOSVIT, akciová spoločnosť, Štúrova 101, 059 21 Svit, SK;

**(111) 209803**

(151) 9.6.2005  
(180) 1.4.2014  
(210) 1049-2004  
(220) 1.4.2004  
(442) 4.3.2005  
(732) CHEMOSVIT, akciová spoločnosť, Štúrova 101, 059 21 Svit, SK;

**(111) 209804**

(151) 9.6.2005  
(180) 5.4.2014  
(210) 1117-2004  
(220) 5.4.2004  
(442) 4.3.2005  
(732) VÍNO MATYŠÁK, s. r. o., Holubyho 85, 902 01 Pezinok, SK;

**(111) 209805**

(151) 9.6.2005  
(180) 6.4.2014  
(210) 1129-2004  
(220) 6.4.2004  
(442) 4.3.2005  
(732) Baliame obchodu, a. s., Poprad, Hraničná 664/16, 058 01 Poprad, SK;  
(740) Žuffa Ladislav, Ing., Poprad, SK;

**(111) 209806**

(151) 9.6.2005  
(180) 6.4.2014  
(210) 1130-2004  
(220) 6.4.2004  
(442) 4.3.2005  
(732) Baliame obchodu, a. s., Poprad, Hraničná 664/16, 058 01 Poprad, SK;  
(740) Žuffa Ladislav, Ing., Poprad, SK;

**(111) 209807**

(151) 9.6.2005  
(180) 6.4.2014  
(210) 1131-2004  
(220) 6.4.2004  
(442) 4.3.2005  
(732) Baliame obchodu, a. s., Poprad, Hraničná 664/16, 058 01 Poprad, SK;  
(740) Žuffa Ladislav, Ing., Poprad, SK;

**(111) 209808**

(151) 9.6.2005  
(180) 6.4.2014  
(210) 1132-2004  
(220) 6.4.2004  
(442) 4.3.2005  
(732) Baliame obchodu, a. s., Poprad, Hraničná 664/16, 058 01 Poprad, SK;  
(740) Žuffa Ladislav, Ing., Poprad, SK;

**(111) 209809**

(151) 9.6.2005  
 (180) 6.4.2014  
 (210) 1133-2004  
 (220) 6.4.2004  
 (442) 4.3.2005  
 (732) Baliarne obchodu, a. s., Poprad, Hraničná 664/16,  
 058 01 Poprad, SK;  
 (740) Žuffa Ladislav, Ing., Poprad, SK;

**(111) 209810**

(151) 9.6.2005  
 (180) 6.4.2014  
 (210) 1134-2004  
 (220) 6.4.2004  
 (310) 196568  
 (320) 6.10.2003  
 (330) CZ  
 (442) 4.3.2005  
 (732) TABAKUS GROUP, a. s., Janského 2458/4, 735 06  
 Karviná - Nové Město, CZ;  
 (740) Gažík Igor, JUDr., Prievidza, SK;

**(111) 209811**

(151) 9.6.2005  
 (180) 7.4.2014  
 (210) 1152-2004  
 (220) 7.4.2004  
 (442) 4.3.2005  
 (732) CORELLI Limited s. r. o., Pražákova 52, 619 00  
 Brno, CZ;  
 (740) ROTT, RŮŽIČKA & GUTTMANN, v. o. s.,  
 Bratislava, SK;

**(111) 209812**

(151) 9.6.2005  
 (180) 8.4.2014  
 (210) 1153-2004  
 (220) 8.4.2004  
 (442) 4.3.2005  
 (732) Rodia S.p.A., Piazza Solferino 9, 10121 Torino, IT;  
 (740) Hörmann Tomáš, Ing., Bratislava, SK;

**(111) 209813**

(151) 9.6.2005  
 (180) 8.4.2014  
 (210) 1154-2004  
 (220) 8.4.2004  
 (442) 4.3.2005  
 (732) TRENČIANSKE MINERÁLNE VODY, a. s.,  
 Tranovského 4, 841 02 Bratislava, SK;

**(111) 209814**

(151) 9.6.2005  
 (180) 8.4.2014  
 (210) 1155-2004  
 (220) 8.4.2004  
 (442) 4.3.2005  
 (732) SLOVINTEGRA, a. s., Jašíkova 2, 821 03 Brati-  
 slava, SK;

**(111) 209815**

(151) 9.6.2005  
 (180) 8.4.2014  
 (210) 1156-2004  
 (220) 8.4.2004  
 (442) 4.3.2005  
 (732) PORTFIN, obchodník s cennými papiermi, akcio-  
 vá spoločnosť, Jašíkova 2, 821 03 Bratislava, SK;

**(111) 209816**

(151) 9.6.2005  
 (180) 8.4.2014  
 (210) 1163-2004  
 (220) 8.4.2004  
 (442) 4.3.2005  
 (732) SanoGold GmbH Spezialfuttermittel, Röntgen-  
 strasse 27, 73431 Aalen, DE;  
 (740) ROTT, RŮŽIČKA & GUTTMANN, v. o. s.,  
 Bratislava, SK;

**(111) 209817**

(151) 9.6.2005  
 (180) 8.4.2014  
 (210) 1167-2004  
 (220) 8.4.2004  
 (442) 4.3.2005  
 (732) SALIM, v. o. s., Allendeho 9, 036 01 Martin, SK;

**(111) 209818**

(151) 9.6.2005  
 (180) 8.4.2014  
 (210) 1168-2004  
 (220) 8.4.2004  
 (442) 4.3.2005  
 (732) Glaxo Group Limited, Glaxo Wellcome House,  
 Berkeley Avenue, Greenford, Middlesex UB6 0NN,  
 GB;  
 (740) Fajnorová Mária, Ing., Bratislava, SK;

**(111) 209819**

(151) 9.6.2005  
 (180) 8.4.2014  
 (210) 1169-2004  
 (220) 8.4.2004  
 (442) 4.3.2005  
 (732) Glaxo Group Limited, Glaxo Wellcome House,  
 Berkeley Avenue, Greenford, Middlesex UB6 0NN,  
 GB;  
 (740) Fajnorová Mária, Ing., Bratislava, SK;

**(111) 209820**

(151) 9.6.2005  
 (180) 8.4.2014  
 (210) 1170-2004  
 (220) 8.4.2004  
 (442) 4.3.2005  
 (732) Wyeth, Five Giralda Farms, Madison, New Jer-  
 sey 07940-0874, US;  
 (740) Fajnorová Mária, Ing., Bratislava, SK;

**(111) 209821**

(151) 9.6.2005  
(180) 8.4.2014  
(210) 1173-2004  
(220) 8.4.2004  
(442) 4.3.2005  
(732) EL CORTE INGLÉS, S.A., Hermosilla, 112,  
28009 Madrid, ES;  
(740) Fajnorová Mária, Ing., Bratislava, SK;

---

**(111) 209822**

(151) 9.6.2005  
(180) 13.4.2014  
(210) 1184-2004  
(220) 13.4.2004  
(442) 4.3.2005  
(732) FIDAT, s.r.o., Fraňa Kráľa 24, 811 05 Bratislava, SK;

---

**(111) 209823**

(151) 9.6.2005  
(180) 13.4.2014  
(210) 1187-2004  
(220) 13.4.2004  
(442) 4.3.2005  
(732) Čellár Ľubomír, Markova 15, 851 01 Bratislava, SK;  
(740) Litváková Edita, Ing., Bratislava, SK;

---

**(111) 209824**

(151) 9.6.2005  
(180) 13.4.2014  
(210) 1188-2004  
(220) 13.4.2004  
(442) 4.3.2005  
(732) Habuda Jozef, H-STYLE, Dolná Mariková 44,  
018 02 Považská Bystrica, SK;

---

**(111) 209825**

(151) 9.6.2005  
(180) 13.4.2014  
(210) 1190-2004  
(220) 13.4.2004  
(442) 4.3.2005  
(732) Kia Motors Corporation, 231, Yangjae-dong,  
Seocho-gu, Seoul, KR;  
(740) ROTT, RŮŽIČKA & GUTTMANN, v. o. s.,  
Bratislava, SK;

---

**(111) 209826**

(151) 9.6.2005  
(180) 13.4.2014  
(210) 1191-2004  
(220) 13.4.2004  
(442) 4.3.2005  
(732) Kia Motors Corporation, 231, Yangjae-dong,  
Seocho-gu, Seoul, KR;  
(740) ROTT, RŮŽIČKA & GUTTMANN, v. o. s.,  
Bratislava, SK;

---

**(111) 209827**

(151) 9.6.2005  
(180) 14.4.2014  
(210) 1194-2004  
(220) 14.4.2004  
(442) 4.3.2005  
(732) Disston, s. r. o., Vinice 293, 900 21 Svätý Jur, SK;

---

**(111) 209828**

(151) 9.6.2005  
(180) 14.4.2014  
(210) 1195-2004  
(220) 14.4.2004  
(442) 4.3.2005  
(732) Disston, s. r. o., Vinice 293, 900 21 Svätý Jur, SK;

---

**(111) 209829**

(151) 9.6.2005  
(180) 14.4.2014  
(210) 1196-2004  
(220) 14.4.2004  
(442) 4.3.2005  
(732) Disston, s. r. o., Vinice 293, 900 21 Svätý Jur, SK;

---

**(111) 209830**

(151) 9.6.2005  
(180) 14.4.2014  
(210) 1197-2004  
(220) 14.4.2004  
(442) 4.3.2005  
(732) Disston, s. r. o., Vinice 293, 900 21 Svätý Jur, SK;

---

**(111) 209831**

(151) 9.6.2005  
(180) 14.4.2014  
(210) 1198-2004  
(220) 14.4.2004  
(442) 4.3.2005  
(732) Disston, s. r. o., Vinice 293, 900 21 Svätý Jur, SK;

---

**(111) 209832**

(151) 9.6.2005  
(180) 14.4.2014  
(210) 1199-2004  
(220) 14.4.2004  
(442) 4.3.2005  
(732) Disston, s. r. o., Vinice 293, 900 21 Svätý Jur, SK;

---

**(111) 209833**

(151) 9.6.2005  
(180) 14.4.2014  
(210) 1200-2004  
(220) 14.4.2004  
(442) 4.3.2005  
(732) Disston, s. r. o., Vinice 293, 900 21 Svätý Jur, SK;

---

**(111) 209834**

(151) 9.6.2005  
 (180) 14.4.2014  
 (210) 1201-2004  
 (220) 14.4.2004  
 (442) 4.3.2005  
 (732) Disston, s. r. o., Vinice 293, 900 21 Svätý Jur, SK;

**(111) 209835**

(151) 9.6.2005  
 (180) 14.4.2014  
 (210) 1202-2004  
 (220) 14.4.2004  
 (442) 4.3.2005  
 (732) Disston, s. r. o., Vinice 293, 900 21 Svätý Jur, SK;

**(111) 209836**

(151) 9.6.2005  
 (180) 14.4.2014  
 (210) 1203-2004  
 (220) 14.4.2004  
 (442) 4.3.2005  
 (732) Disston, s. r. o., Vinice 293, 900 21 Svätý Jur, SK;

**(111) 209837**

(151) 9.6.2005  
 (180) 14.4.2014  
 (210) 1204-2004  
 (220) 14.4.2004  
 (442) 4.3.2005  
 (732) Disston, s. r. o., Vinice 293, 900 21 Svätý Jur, SK;

**(111) 209838**

(151) 9.6.2005  
 (180) 15.4.2014  
 (210) 1231-2004  
 (220) 15.4.2004  
 (442) 4.3.2005  
 (732) King Car Food Industrial Co., Ltd., No. 230, Roosevelt Road, Sec. 3, Taipei, Taiwan R. O. C., TW;  
 (740) PATENTSERVIS BRATISLAVA, a. s., Bratislava, SK;

**(111) 209839**

(151) 9.6.2005  
 (180) 15.4.2014  
 (210) 1232-2004  
 (220) 15.4.2004  
 (442) 4.3.2005  
 (732) Lidl Stiftung & Co. KG, Stiftsbergerstraße 1, 74167 Neckarsulm, DE;  
 (740) Čechvalová Dagmar, Bratislava, SK;

**(111) 209840**

(151) 9.6.2005  
 (180) 16.4.2014  
 (210) 1255-2004  
 (220) 16.4.2004  
 (442) 4.3.2005  
 (732) M.R.K. agency, s.r.o., Špitálska 35, 815 85 Bratislava, SK;  
 (740) Kováčik Štefan, Ing., Bratislava, SK;

**(111) 209841**

(151) 9.6.2005  
 (180) 19.4.2014  
 (210) 1274-2004  
 (220) 19.4.2004  
 (442) 4.3.2005  
 (732) GROTTTO, s. r. o., Sokolská 1/b, 811 04 Bratislava, SK;

**(111) 209842**

(151) 9.6.2005  
 (180) 27.4.2014  
 (210) 1360-2004  
 (220) 27.4.2004  
 (442) 4.3.2005  
 (732) ID TRADE, s. r. o., Vranovská 42, 080 06 Prešov, SK;  
 (740) Grega Samuel, Prešov, SK;

**(111) 209843**

(151) 9.6.2005  
 (180) 27.4.2014  
 (210) 1361-2004  
 (220) 27.4.2004  
 (442) 4.3.2005  
 (732) Horička Dušan, Ing., Lichardova 2, 811 03 Bratislava, SK;  
 (740) Ďurica Ján, Ing., Považská Bystrica, SK;

**(111) 209844**

(151) 9.6.2005  
 (180) 27.4.2014  
 (210) 1362-2004  
 (220) 27.4.2004  
 (442) 4.3.2005  
 (732) Chemkostav, a. s., Priemysel'na 3931, 071 01 Michalovce, SK;

**(111) 209845**

(151) 9.6.2005  
 (180) 27.4.2014  
 (210) 1367-2004  
 (220) 27.4.2004  
 (442) 4.3.2005  
 (732) C. E. N., s. r. o., Župné námestie 3, 811 03 Bratislava, SK;  
 (740) Holoubková Mária, Ing., Bratislava, SK;

**(111) 209846**

(151) 9.6.2005  
 (180) 27.4.2014  
 (210) 1368-2004  
 (220) 27.4.2004  
 (442) 4.3.2005  
 (732) C. E. N., s. r. o., Župné námestie 3, 811 03 Bratislava, SK;  
 (740) Holoubková Mária, Ing., Bratislava, SK;

**(111) 209847**

(151) 9.6.2005  
(180) 27.4.2014  
(210) 1374-2004  
(220) 27.4.2004  
(442) 4.3.2005  
(732) Lupták Pavol, Tulská 1, 974 01 Banská Bystrica, SK;

---

**(111) 209848**

(151) 9.6.2005  
(180) 29.4.2014  
(210) 1408-2004  
(220) 29.4.2004  
(442) 4.3.2005  
(732) Mmd Public Relations Cyprus Limited, Registration number 105838, Apollonos 9, Aglantzia, Nicosia, CY;

---

**(111) 209849**

(151) 9.6.2005  
(180) 16.10.2012  
(210) 2382-2004  
(220) 16.10.2002  
(442) 4.3.2005  
(732) VINA SANTA MARINA, S. L., Ctra N-630 PK634, E-06800 Mérida (Badajoz), ES;  
(740) Fajnorová Mária, Ing., Bratislava, SK;

---

**(111) 209850**

(151) 9.6.2005  
(180) 2.4.2013  
(210) 2439-2004  
(220) 2.4.2003  
(442) 4.3.2005  
(732) Mars Inc., 6885 Elm Street, McLean, Virginia 22101-3883, US;

---

**(111) 209851**

(151) 9.6.2005  
(180) 19.6.2008  
(210) 2867-2004  
(220) 19.6.1998  
(442) 4.3.2005  
(732) Fiocchetto Massimiliano, Via Vaccareccia, 1, I-00040 Pomezia (Roma), IT;

---

**(111) 209852**

(151) 9.6.2005  
(180) 5.1.2014  
(210) 2903-2004  
(220) 5.1.2004  
(442) 4.3.2005  
(732) MGA Entertainment Inc., 16730 Schoenborn Street, North Hills, California 91343, US;  
(740) Čechvalová Dagmar, Bratislava, SK;

---

**(111) 209853**

(151) 9.6.2005  
(180) 5.1.2014  
(210) 2922-2004  
(220) 5.1.2004

(442) 4.3.2005

(732) MGA Entertainment Inc., 16730 Schoenborn Street, North Hills, California 91343, US;  
(740) Čechvalová Dagmar, Bratislava, SK;

---

**(111) 209854**

(151) 9.6.2005  
(180) 8.10.2009  
(210) 3169-2004  
(220) 8.10.1999  
(442) 4.3.2005  
(732) The Burton Corporation, 80 Industrial Parkway, Burlington, Vermont 05401, US;  
(740) Žovicová Viera, Mgr., Bratislava, SK;

---

**(111) 209855**

(151) 9.6.2005  
(180) 28.6.2010  
(210) 3170-2004  
(220) 28.6.2000  
(442) 4.3.2005  
(732) Mars Inc., 6885 Elm Street, McLean, Virginia 22101-3883, US;

---

**(111) 209856**

(151) 9.6.2005  
(180) 2.10.2012  
(210) 2792-2002  
(220) 2.10.2002  
(442) 4.3.2005  
(732) Dallas Project Holdings Limited, spoločnosť zriadená podľa zákonov štátu Barbados, Whitepark House, White Park Road, Bridgetown, BB;  
(740) Kastler Anton, Bratislava, SK;

---

**(111) 209857**

(151) 9.6.2005  
(180) 5.5.2013  
(210) 1143-2003  
(220) 5.5.2003  
(442) 4.3.2005  
(732) BROKERNET - finanční brokeri, spoločnosť s ručením obmedzeným, Zochova 6 - 8, 811 03 Bratislava, SK;

---

**(111) 209858**

(151) 9.6.2005  
(180) 2.6.2013  
(210) 1439-2003  
(220) 2.6.2003  
(442) 4.3.2005  
(732) EUROSKOP - RINGIER, a. s., Prievozská 14, 821 09 Bratislava, SK;

---

**(111) 209859**

(151) 9.6.2005  
(180) 12.6.2013  
(210) 1587-2003  
(220) 12.6.2003  
(442) 4.3.2005  
(732) MAST-JÄGERMEISTER AG, Jägermeisterstraße 7-15, 38296 Wolfenbüttel, DE;  
(740) Zahatňanská Gabriela, Ing., Žilina, SK;

---



**(111) 209860**  
 (151) 9.6.2005  
 (180) 8.7.2013  
 (210) 1877-2003  
 (220) 8.7.2003  
 (442) 4.3.2005  
 (732) Vitis trade, s. r. o., Sásovská cesta 41, 974 01 Banská Bystrica, SK;  
 (740) Slobodníková Alžbeta, JUDr., Banská Bystrica, SK;

**(111) 209861**  
 (151) 9.6.2005  
 (180) 14.7.2013  
 (210) 1965-2003  
 (220) 14.7.2003  
 (442) 4.3.2005  
 (732) MagicKey, s. r. o., Podjavorinskej 3377/24, 058 01 Poprad, SK;

**(111) 209862**  
 (151) 9.6.2005  
 (180) 24.7.2013  
 (210) 2096-2003  
 (220) 24.7.2003  
 (442) 4.3.2005  
 (732) SOARE SEKT Slovakia, s. r. o., Vrbovská cesta 2590, 921 01 Piešťany, SK;  
 (740) Hojčuš Peter, Ing., Bratislava, SK;

**(111) 209863**  
 (151) 9.6.2005  
 (180) 8.8.2013  
 (210) 2242-2003  
 (220) 8.8.2003  
 (442) 4.3.2005  
 (732) DEKTRADE, a. s., Tiskařská 10/257, 108 28 Praha, CZ;  
 (740) Kubínyi Peter, Bc., Trenčín, SK;

**(111) 209864**  
 (151) 9.6.2005  
 (180) 8.8.2013  
 (210) 2244-2003  
 (220) 8.8.2003  
 (442) 4.3.2005  
 (732) DEKTRADE, a. s., Tiskařská 10/257, 108 28 Praha, CZ;  
 (740) Kubínyi Peter, Bc., Trenčín, SK;

**(111) 209865**  
 (151) 9.6.2005  
 (180) 8.8.2013  
 (210) 2248-2003  
 (220) 8.8.2003  
 (442) 4.3.2005  
 (732) DEKTRADE, a. s., Tiskařská 10/257, 108 28 Praha, CZ;  
 (740) Kubínyi Peter, Bc., Trenčín, SK;

**(111) 209866**  
 (151) 9.6.2005  
 (180) 20.8.2013  
 (210) 2372-2003  
 (220) 20.8.2003  
 (442) 4.3.2005  
 (732) VARIAS Group a. s., Priemyselna 2, 010 01 Žilina, SK;  
 (740) Mrenica Jaroslav, Ing., Púchov, SK;

**(111) 209867**  
 (151) 9.6.2005  
 (180) 4.9.2013  
 (210) 2509-2003  
 (220) 4.9.2003  
 (442) 4.3.2005  
 (732) KONICA MINOLTA HOLDINGS, INC., 26-2, Nishishinjuku 1-chome, Shinjuku-ku, Tokyo, JP;  
 (740) Fajnorová Mária, Ing., Bratislava, SK;

**(111) 209868**  
 (151) 9.6.2005  
 (180) 4.9.2013  
 (210) 2510-2003  
 (220) 4.9.2003  
 (442) 4.3.2005  
 (732) KONICA MINOLTA HOLDINGS, INC., 26-2, Nishishinjuku 1-chome, Shinjuku-ku, Tokyo, JP;  
 (740) Fajnorová Mária, Ing., Bratislava, SK;

**(111) 209869**  
 (151) 9.6.2005  
 (180) 11.9.2013  
 (210) 2560-2003  
 (220) 11.9.2003  
 (442) 4.3.2005  
 (732) NASK, s. r. o., Ludovíta Štúra 5, 932 01 Veľký Meder, SK;  
 (740) Hojčuš Peter, Ing., Bratislava, SK;

**(111) 209870**  
 (151) 9.6.2005  
 (180) 12.9.2013  
 (210) 2573-2003  
 (220) 12.9.2003  
 (310) 78/248, 049  
 (320) 9.5.2003  
 (330) US  
 (442) 4.3.2005  
 (732) HEWLETT - PACKARD DEVELOPMENT COMPANY, L. P., Texas Limited Partnership, 20555 State Highway 249, Houston, Texas 77070, US;  
 (740) Tomeš Pavol, Ing., Bratislava, SK;

**(111) 209871**  
 (151) 9.6.2005  
 (180) 12.9.2013  
 (210) 2577-2003  
 (220) 12.9.2003  
 (442) 4.3.2005  
 (732) Hubáčová Ivana Mgr. /Cestovná kancelária TRAM-TÁRIA, Karola Adlera 6, 841 02 Bratislava, SK;

**(111) 209872**

(151) 9.6.2005  
(180) 12.9.2013  
(210) 2580-2003  
(220) 12.9.2003  
(442) 4.3.2005  
(732) SOLEN, s. r. o., Račianska 20, 832 10 Bratislava, SK;

**(111) 209873**

(151) 9.6.2005  
(180) 12.9.2013  
(210) 2581-2003  
(220) 12.9.2003  
(442) 4.3.2005  
(732) SOLEN, s. r. o., Račianska 20, 832 10 Bratislava, SK;

**(111) 209874**

(151) 9.6.2005  
(180) 22.9.2013  
(210) 2661-2003  
(220) 22.9.2003  
(442) 4.3.2005  
(732) SEGUM invest, s. r. o., Viedenská cesta 5, 851 01 Bratislava, SK;  
(740) Holakovský Štefan, Ing., Bratislava, SK;

**(111) 209875**

(151) 9.6.2005  
(180) 17.10.2013  
(210) 3006-2003  
(220) 17.10.2003  
(442) 4.3.2005  
(732) Specialty Minerals (Michigan) Inc., 30600 Telegraph Road, Bingham Farms, Michigan, US;  
(740) Bezák Marián, Ing., Bratislava, SK;

**(111) 209876**

(151) 9.6.2005  
(180) 6.11.2013  
(210) 3249-2003  
(220) 6.11.2003  
(442) 4.3.2005  
(732) ARCHIMEDE, s. r. o., Bystrička 464, 036 01 Martin, SK;  
(740) Záthurecký Eugen, JUDr., Banská Bystrica, SK;

**(111) 209877**

(151) 9.6.2005  
(180) 13.11.2013  
(210) 3340-2003  
(220) 13.11.2003  
(442) 4.3.2005  
(732) Mars, Incorporated, McLean, Virginia 22101, US;  
(740) Fajnorová Mária, Ing., Bratislava, SK;

**(111) 209878**

(151) 9.6.2005  
(180) 20.11.2013  
(210) 3397-2003  
(220) 20.11.2003

(310) O-196920

(320) 16.10.2003

(330) CZ

(442) 4.3.2005

(732) Český Abzac, spol. s r. o., Sochorova 591, 682 23 Vyškov, CZ;

(740) Litváková Edita, Ing., Bratislava, SK;

**(111) 209879**

(151) 9.6.2005

(180) 20.11.2013

(210) 3398-2003

(220) 20.11.2003

(310) O-196919

(320) 16.10.2003

(330) CZ

(442) 4.3.2005

(732) Český Abzac, spol. s r. o., Sochorova 591, 682 23 Vyškov, CZ;

(740) Litváková Edita, Ing., Bratislava, SK;

**(111) 209880**

(151) 9.6.2005

(180) 27.11.2013

(210) 3472-2003

(220) 27.11.2003

(442) 4.3.2005

(732) PosAm, spol. s r. o., Odborárska 21, 831 02 Bratislava, SK;

(740) Bachratá Magdaléna, Mgr., Bratislava, SK;

**(111) 209881**

(151) 9.6.2005

(180) 27.11.2013

(210) 3473-2003

(220) 27.11.2003

(442) 4.3.2005

(732) PosAm, spol. s r. o., Odborárska 21, 831 02 Bratislava, SK;

(740) Bachratá Magdaléna, Mgr., Bratislava, SK;

**(111) 209882**

(151) 9.6.2005

(180) 5.12.2013

(210) 3567-2003

(220) 5.12.2003

(442) 4.3.2005

(732) City Group Services Kft., Andrassy út 64, H-1062 Budapest, HU;

(740) Pagáčová Jana, JUDr., Bratislava, SK;

**(111) 209883**

(151) 9.6.2005

(180) 29.12.2013

(210) 3769-2003

(220) 29.12.2003

(442) 4.3.2005

(732) BENEKÍT, v. o. s., Laurinská 16, 811 01 Bratislava, SK;

**(111) 209884**

(151) 9.6.2005  
 (180) 29.12.2013  
 (210) 3770-2003  
 (220) 29.12.2003  
 (442) 4.3.2005  
 (732) BENEKÍT, v. o. s., Laurinská 16, 811 01 Bratislava, SK;

**(111) 209885**

(151) 9.6.2005  
 (180) 29.12.2013  
 (210) 3771-2003  
 (220) 29.12.2003  
 (442) 4.3.2005  
 (732) BENEKÍT, v. o. s., Laurinská 16, 811 01 Bratislava, SK;

**(111) 209886**

(151) 9.6.2005  
 (180) 31.12.2013  
 (210) 3800-2003  
 (220) 31.12.2003  
 (442) 4.3.2005  
 (732) MASPEX WADOWICE Sp. z o. o., Chopina 39, 34-100 Wadowice, PL;  
 (740) Kajabová Monika, JUDr., Bratislava, SK;

**(111) 209887**

(151) 9.6.2005  
 (180) 2.1.2014  
 (210) 32-2004  
 (220) 2.1.2004  
 (442) 4.3.2005  
 (732) Spišiak Roman, JUDr., Jakubovo nám. 14, 813 48 Bratislava, SK;  
 (740) Bachratá Magdaléna, Mgr., Bratislava, SK;

**(111) 209888**

(151) 9.6.2005  
 (180) 16.1.2014  
 (210) 108-2004  
 (220) 16.1.2004  
 (442) 4.3.2005  
 (732) Viacom International Inc., spoločnosť zriadená a existujúca podľa zákonov štátu Delaware, 1515 Broadway, New York, 10036 New York, US;  
 (740) Bezák Marián, Ing., Bratislava, SK;

**(111) 209889**

(151) 9.6.2005  
 (180) 16.1.2014  
 (210) 109-2004  
 (220) 16.1.2004  
 (442) 4.3.2005  
 (732) MANPOWER INC., korporácia podľa zákonov štátu Wisconsin, 5301 North Ironwood Road, Milwaukee, Wisconsin, US;  
 (740) Bezák Marián, Ing., Bratislava, SK;

**(111) 209890**

(151) 9.6.2005  
 (180) 16.1.2014  
 (210) 114-2004  
 (220) 16.1.2004  
 (442) 4.3.2005  
 (732) „SELIKO-SLOVAKIA“ spol. s r. o., Jarmočná 73, 992 01 Modrý Kameň, SK;  
 (740) Hojčuš Peter, Ing., Bratislava, SK;

**(111) 209891**

(151) 9.6.2005  
 (180) 16.1.2014  
 (210) 118-2004  
 (220) 16.1.2004  
 (442) 4.3.2005  
 (732) „SELIKO-SLOVAKIA“ spol. s r. o., Jarmočná 73, 992 01 Modrý Kameň, SK;  
 (740) Hojčuš Peter, Ing., Bratislava, SK;

**(111) 209892**

(151) 9.6.2005  
 (180) 16.1.2014  
 (210) 119-2004  
 (220) 16.1.2004  
 (442) 4.3.2005  
 (732) „SELIKO-SLOVAKIA“ spol. s r. o., Jarmočná 73, 992 01 Modrý Kameň, SK;  
 (740) Hojčuš Peter, Ing., Bratislava, SK;

**(111) 209893**

(151) 9.6.2005  
 (180) 20.1.2014  
 (210) 136-2004  
 (220) 20.1.2004  
 (442) 4.3.2005  
 (732) MIP, spol. s r. o., Vríčko 150, 038 31 Vríčko, SK;  
 (740) Belička Ivan, Ing., Banská Bystrica, SK;

**(111) 209894**

(151) 9.6.2005  
 (180) 20.1.2014  
 (210) 142-2004  
 (220) 20.1.2004  
 (442) 4.3.2005  
 (732) Ing. Daniela Drábová - DR - DISTRIPRESS, Limbová 18, 831 01 Bratislava, SK;  
 (740) Fajnorová Mária, Ing., Bratislava, SK;

**(111) 209895**

(151) 9.6.2005  
 (180) 21.1.2014  
 (210) 148-2004  
 (220) 21.1.2004  
 (442) 4.3.2005  
 (732) Schoberová Hedviga, A. Hlinku 42, 900 84 Báhoň, SK;

**(111) 209896**

(151) 9.6.2005  
(180) 21.1.2014  
(210) 153-2004  
(220) 21.1.2004  
(442) 4.3.2005  
(732) Glaxo Group Limited, Glaxo Wellcome House, Berkeley Avenue, Greenford, Middlesex UB6 0NN, GB;  
(740) Fajnorová Mária, Ing., Bratislava, SK;

**(111) 209897**

(151) 9.6.2005  
(180) 23.1.2014  
(210) 171-2004  
(220) 23.1.2004  
(442) 4.3.2005  
(732) SLEDGE SLOVAKIA, spol. s. r. o., Kostolné nám. 11, 946 03 Kolárovo, SK;  
(740) Holakovský Štefan, Ing., Bratislava, SK;

**(111) 209898**

(151) 9.6.2005  
(180) 26.1.2014  
(210) 189-2004  
(220) 26.1.2004  
(442) 4.3.2005  
(732) Asociácia organizácií zdravotne postihnutých občanov na Slovensku, Žabotova 2, 811 04 Bratislava, SK;  
(740) Litvákova Edita, Ing., Bratislava, SK;

**(111) 209899**

(151) 9.6.2005  
(180) 26.1.2014  
(210) 190-2004  
(220) 26.1.2004  
(442) 4.3.2005  
(732) Asociácia organizácií zdravotne postihnutých občanov na Slovensku, Žabotova 2, 811 04 Bratislava, SK;  
(740) Litvákova Edita, Ing., Bratislava, SK;

**(111) 209900**

(151) 9.6.2005  
(180) 26.1.2014  
(210) 193-2004  
(220) 26.1.2004  
(442) 4.3.2005  
(732) PDMG, s. r. o., Hviezdoslavovo nám. 3, 811 02 Bratislava, SK;  
(740) Kováčik Štefan, Ing., Bratislava, SK;

**(111) 209901**

(151) 9.6.2005  
(180) 2.2.2014  
(210) 252-2004  
(220) 2.2.2004  
(442) 4.3.2005  
(732) MEDIST, s. r. o., Staničná 11, 066 01 Humenné, SK;  
(740) Lobodová Dagmar, Ing., Košice, SK;

**(111) 209902**

(151) 9.6.2005  
(180) 6.2.2014  
(210) 333-2004  
(220) 6.2.2004  
(442) 4.3.2005  
(732) Ing. Štefan Kuzma - Evident, Markuša 54, 979 01 Rimavská Sobota, SK;  
(740) Bachratá Magdaléna, Mgr., Bratislava, SK;

**(111) 209903**

(151) 9.6.2005  
(180) 12.2.2014  
(210) 368-2004  
(220) 12.2.2004  
(442) 4.3.2005  
(732) Arco plus, s. r. o., Skuteckého 2225/28, 974 01 Banská Bystrica, SK;  
(740) Záhurecký Eugen, JUDr., Banská Bystrica, SK;

**(111) 209904**

(151) 9.6.2005  
(180) 12.2.2014  
(210) 369-2004  
(220) 12.2.2004  
(442) 4.3.2005  
(732) SLOVKLIMA DEIMOS, s. r. o., SNP 16, 927 01 Šaľa, SK;  
(740) Záhurecký Eugen, JUDr., Banská Bystrica, SK;

**(111) 209905**

(151) 9.6.2005  
(180) 12.2.2014  
(210) 370-2004  
(220) 12.2.2004  
(442) 4.3.2005  
(732) SLOVKLIMA DEIMOS, s. r. o., SNP 16, 927 01 Šaľa, SK;  
(740) Záhurecký Eugen, JUDr., Banská Bystrica, SK;

**(111) 209906**

(151) 9.6.2005  
(180) 12.2.2014  
(210) 371-2004  
(220) 12.2.2004  
(442) 4.3.2005  
(732) DTN, s. r. o., SNP 16, 927 01 Šaľa, SK;  
(740) Záhurecký Eugen, JUDr., Banská Bystrica, SK;

**(111) 209907**

(151) 9.6.2005  
(180) 12.2.2014  
(210) 372-2004  
(220) 12.2.2004  
(442) 4.3.2005  
(732) DTN, s. r. o., SNP 16, 927 01 Šaľa, SK;  
(740) Záhurecký Eugen, JUDr., Banská Bystrica, SK;

**(111) 209908**

(151) 9.6.2005  
 (180) 12.2.2014  
 (210) 373-2004  
 (220) 12.2.2004  
 (442) 4.3.2005  
 (732) Pfizer Products Inc., Eastern Point Road, Groton, Connecticut 06340, US;  
 (740) Bušová Eva, JUDr., Bratislava, SK;

**(111) 209909**

(151) 9.6.2005  
 (180) 12.2.2014  
 (210) 374-2004  
 (220) 12.2.2004  
 (310) 2340736  
 (320) 14.8.2003  
 (330) GB  
 (442) 4.3.2005  
 (732) Pfizer Products Inc., Eastern Point Road, Groton, Connecticut 06340, US;  
 (740) Bušová Eva, JUDr., Bratislava, SK;

**(111) 209910**

(151) 9.6.2005  
 (180) 12.2.2014  
 (210) 375-2004  
 (220) 12.2.2004  
 (442) 4.3.2005  
 (732) Seanergy Slovakia, s. r. o., Duklianska 12, 990 01 Veľký Krtíš, SK;  
 (740) Gruber Dalibor, Ing., Košice, SK;

**(111) 209911**

(151) 9.6.2005  
 (180) 12.2.2014  
 (210) 378-2004  
 (220) 12.2.2004  
 (442) 4.3.2005  
 (732) MILKPOL Slovakia, s. r. o., Piaristická 2, 949 01 Nitra, SK;  
 (740) Kováčik Štefan, Ing., Bratislava, SK;

**(111) 209912**

(151) 9.6.2005  
 (180) 12.2.2014  
 (210) 380-2004  
 (220) 12.2.2004  
 (442) 4.3.2005  
 (732) Žilčayová Jana, Tupolevova 16, 851 01 Bratislava, SK;

**(111) 209913**

(151) 9.6.2005  
 (180) 12.2.2014  
 (210) 384-2004  
 (220) 12.2.2004  
 (442) 4.3.2005  
 (732) Gemerské žriedla, spol. s r. o., Cesta Gemerských žriediel, 982 18 Tornaľa, SK;  
 (740) Ondruš Ján, JUDr., Bratislava, SK;

**(111) 209914**

(151) 9.6.2005  
 (180) 12.2.2014  
 (210) 385-2004  
 (220) 12.2.2004  
 (442) 4.3.2005  
 (732) Gemerské žriedla, spol. s r. o., Cesta Gemerských žriediel, 982 18 Tornaľa, SK;  
 (740) Ondruš Ján, JUDr., Bratislava, SK;

**(111) 209915**

(151) 9.6.2005  
 (180) 12.2.2014  
 (210) 387-2004  
 (220) 12.2.2004  
 (442) 4.3.2005  
 (732) Vebel SK, s. r. o., Pribinova 2, 036 01 Martin, SK;

**(111) 209916**

(151) 9.6.2005  
 (180) 12.2.2014  
 (210) 388-2004  
 (220) 12.2.2004  
 (442) 4.3.2005  
 (732) ALBA, s. r. o., Jilemnického 8, 036 01 Martin, SK;

**(111) 209917**

(151) 9.6.2005  
 (180) 13.2.2014  
 (210) 393-2004  
 (220) 13.2.2004  
 (442) 4.3.2005  
 (732) Sauder Woodworking Co., Archbold, Ohio 43502, US;  
 (740) PATENTSERVIS BRATISLAVA, a. s., Bratislava, SK;

**(111) 209918**

(151) 9.6.2005  
 (180) 13.2.2014  
 (210) 394-2004  
 (220) 13.2.2004  
 (442) 4.3.2005  
 (732) FAB, a. s., Strojnická 633, 516 21 Rychnov nad Kněžnou, CZ;  
 (740) ROTT, RŮŽIČKA & GUTTMANN, v. o. s., Bratislava, SK;

**(111) 209919**

(151) 9.6.2005  
 (180) 13.2.2014  
 (210) 399-2004  
 (220) 13.2.2004  
 (310) 78/317,099  
 (320) 22.10.2003  
 (330) US  
 (442) 4.3.2005  
 (732) Bristol-Myers Squibb Company, a Delaware Corporation, 345 Park Avenue, New York, NY 10154, US;  
 (740) Brichtová Tatiana, JUDr., Bratislava, SK;

**(111) 209920**

(151) 9.6.2005  
(180) 16.2.2014  
(210) 422-2004  
(220) 16.2.2004  
(442) 4.3.2005  
(732) BIOFEED, a. s., Železničný rad 6, 946 03 Kolárovo, SK;  
(740) Máčajová Mária, Ing., Nitra, SK;

---

**(111) 209921**

(151) 9.6.2005  
(180) 16.2.2014  
(210) 423-2004  
(220) 16.2.2004  
(442) 4.3.2005  
(732) BIOFEED, a. s., Železničný rad 6, 946 03 Kolárovo, SK;  
(740) Máčajová Mária, Ing., Nitra, SK;

---

**(111) 209922**

(151) 9.6.2005  
(180) 19.2.2014  
(210) 488-2004  
(220) 19.2.2004  
(442) 4.3.2005  
(732) Hejnal František, Ouběnice 17, 263 01 Dobříš, CZ;  
(740) Kubínyi Peter, Bc., Trenčín, SK;

---

**(111) 209923**

(151) 9.6.2005  
(180) 19.2.2014  
(210) 516-2004  
(220) 19.2.2004  
(442) 4.3.2005  
(732) EXIMA, spol. s r. o., Janka Kráľa 11, 974 01 Banská Bystrica, SK;

---

**(111) 209924**

(151) 9.6.2005  
(180) 19.2.2014  
(210) 517-2004  
(220) 19.2.2004  
(442) 4.3.2005  
(732) Slovak Telecom, a. s., Námestie slobody 6, 817 62 Bratislava, SK;

---

**(111) 209925**

(151) 9.6.2005  
(180) 20.2.2014  
(210) 519-2004  
(220) 20.2.2004  
(310) 78/308788  
(320) 2.10.2003  
(330) US  
(442) 4.3.2005  
(732) HEWLETT - PACKARD DEVELOPMENT COMPANY, L. P., Texas Limited Partnership, 20555 State Highway 249, Houston, Texas 77070, US;  
(740) Tomeš Pavol, Ing., Bratislava, SK;

---

**(111) 209926**

(151) 9.6.2005  
(180) 20.2.2014  
(210) 520-2004  
(220) 20.2.2004  
(310) 78/352,074  
(320) 14.1.2004  
(330) US  
(442) 4.3.2005  
(732) AMYLIN PHARMACEUTICALS, INC., 9373 Towne Centre Drive, San Diego, California 92121, US;  
(740) Bezák Marián, Ing., Bratislava, SK;

---

**(111) 209927**

(151) 9.6.2005  
(180) 20.2.2014  
(210) 521-2004  
(220) 20.2.2004  
(310) 2353170  
(320) 13.1.2004  
(330) GB  
(442) 4.3.2005  
(732) Pfizer Products Inc., Eastern Point Road, Groton, Connecticut 06340, US;  
(740) Bušová Eva, JUDr., Bratislava, SK;

---

**(111) 209928**

(151) 9.6.2005  
(180) 20.2.2014  
(210) 522-2004  
(220) 20.2.2004  
(310) 2352924  
(320) 8.1.2004  
(330) GB  
(442) 4.3.2005  
(732) Pfizer Products Inc., Eastern Point Road, Groton, Connecticut 06340, US;  
(740) Bušová Eva, JUDr., Bratislava, SK;

---

**(111) 209929**

(151) 9.6.2005  
(180) 20.2.2014  
(210) 523-2004  
(220) 20.2.2004  
(442) 4.3.2005  
(732) Ing. Ján Nemeč - COMMUNICATION, Pri starej prachárni 4, 831 04 Bratislava, SK; Rimóczyová Katarína, PhDr., Obchodná 54, 811 06 Bratislava, SK;  
(740) Guniš Jaroslav, Mgr., Bratislava, SK;

---

**(111) 209930**

(151) 9.6.2005  
(180) 20.2.2014  
(210) 524-2004  
(220) 20.2.2004  
(442) 4.3.2005  
(732) PISKLA MIROSLAV, ING. - MPL, Zadunajská cesta 10, 851 01 Bratislava, SK;

---

**(111) 209931**

(151) 9.6.2005  
 (180) 20.2.2014  
 (210) 525-2004  
 (220) 20.2.2004  
 (442) 4.3.2005  
 (732) SLOVNAFT, a. s., Vlčie hrdlo, 824 12 Bratislava, SK;  
 (740) Šujanová Mária, Ing., Bratislava, SK;

**(111) 209932**

(151) 9.6.2005  
 (180) 20.2.2014  
 (210) 527-2004  
 (220) 20.2.2004  
 (442) 4.3.2005  
 (732) Fosfa, akciová spoločnosť, Hraniční 268, 691 41 Břeclav - Poštorná, CZ;  
 (740) Suchoňová Katarína, JUDr., Banská Bystrica, SK;

**(111) 209933**

(151) 9.6.2005  
 (180) 20.2.2014  
 (210) 528-2004  
 (220) 20.2.2004  
 (442) 4.3.2005  
 (732) Fosfa, akciová spoločnosť, Hraniční 268, 691 41 Břeclav - Poštorná, CZ;  
 (740) Suchoňová Katarína, JUDr., Banská Bystrica, SK;

**(111) 209934**

(151) 9.6.2005  
 (180) 20.2.2014  
 (210) 529-2004  
 (220) 20.2.2004  
 (442) 4.3.2005  
 (732) Poradca podnikateľa, spol. s r. o., Národná 18, 010 01 Žilina, SK;

**(111) 209935**

(151) 9.6.2005  
 (180) 20.2.2014  
 (210) 531-2004  
 (220) 20.2.2004  
 (442) 4.3.2005  
 (732) Poradca podnikateľa, spol. s r. o., Národná 18, 010 01 Žilina, SK;

**(111) 209936**

(151) 9.6.2005  
 (180) 20.2.2014  
 (210) 532-2004  
 (220) 20.2.2004  
 (442) 4.3.2005  
 (732) Poradca podnikateľa, spol. s r. o., Národná 18, 010 01 Žilina, SK;

**(111) 209937**

(151) 9.6.2005  
 (180) 23.2.2014  
 (210) 538-2004  
 (220) 23.2.2004

(442) 4.3.2005

(732) PRELIKA, a. s., Prešov, Protifašistických bojovníkov 4, 080 01 Prešov, SK;

**(111) 209938**

(151) 9.6.2005  
 (180) 23.2.2014  
 (210) 539-2004  
 (220) 23.2.2004  
 (442) 4.3.2005  
 (732) BONGRAIN S.A., 42 rue Rieussec, 78220 Viroflay, FR;  
 (740) Holoubková Mária, Ing., Bratislava, SK;

**(111) 209939**

(151) 9.6.2005  
 (180) 25.2.2014  
 (210) 571-2004  
 (220) 25.2.2004  
 (442) 4.3.2005  
 (732) INMARKET, s. r. o., Gogoľova 2018, 955 01 Topoľčany, SK;

**(111) 209940**

(151) 9.6.2005  
 (180) 25.2.2014  
 (210) 572-2004  
 (220) 25.2.2004  
 (442) 4.3.2005  
 (732) Ústredie ľudovej umeleckej výroby, Obchodná 64, 816 11 Bratislava, SK;

**(111) 209941**

(151) 9.6.2005  
 (180) 25.2.2014  
 (210) 579-2004  
 (220) 25.2.2004  
 (442) 4.3.2005  
 (732) MICHALKO MIROSLAV - SEGMENT, Centrum 921/22, 079 01 Veľké Kapušany, SK;

**(111) 209942**

(151) 9.6.2005  
 (180) 25.2.2014  
 (210) 580-2004  
 (220) 25.2.2004  
 (442) 4.3.2005  
 (732) Orlovský Milan, Ing., Vihorlatská 23, 080 01 Prešov, SK;  
 (740) Guniš Jaroslav, Mgr., Bratislava, SK;

**(111) 209943**

(151) 9.6.2005  
 (180) 25.2.2014  
 (210) 582-2004  
 (220) 25.2.2004  
 (442) 4.3.2005  
 (732) RM - Systém Holding, a. s., Zámocké schody 2/A, 810 00 Bratislava, SK;  
 (740) Čechvalová Dagmar, Bratislava, SK;

**(111) 209944**

(151) 9.6.2005  
(180) 26.2.2014  
(210) 583-2004  
(220) 26.2.2004  
(442) 4.3.2005  
(732) Šalát Dušan, Ing., 6. apríla 368, 922 03 Vrbové, SK;

---

**(111) 209945**

(151) 9.6.2005  
(180) 26.2.2014  
(210) 585-2004  
(220) 26.2.2004  
(442) 4.3.2005  
(732) BOZPO, s. r. o., Nadjazdová 4, 971 01 Prievidza, SK;

---

**(111) 209946**

(151) 9.6.2005  
(180) 26.2.2014  
(210) 586-2004  
(220) 26.2.2004  
(442) 4.3.2005  
(732) Mrníková Eva, Košútska 6, 036 01 Martin, SK;

---

**(111) 209947**

(151) 9.6.2005  
(180) 26.2.2014  
(210) 587-2004  
(220) 26.2.2004  
(442) 4.3.2005  
(732) Light Pyro Team, s. r. o., Exnárova 47, 821 03 Bratislava, SK;  
(740) Fajnorová Mária, Ing., Bratislava, SK;

---

**(111) 209948**

(151) 9.6.2005  
(180) 27.2.2014  
(210) 605-2004  
(220) 27.2.2004  
(442) 4.3.2005  
(732) ELI LILLY AND COMPANY, Lilly Corporate Center, Indianapolis, Indiana 46285, US;  
(740) Bezák Marián, Ing., Bratislava, SK;

---

**(111) 209949**

(151) 9.6.2005  
(180) 2.3.2014  
(210) 668-2004  
(220) 2.3.2004  
(442) 4.3.2005  
(732) Ing. Štefan Súkeník - KINEKUS, 9. mája 1181/50, 024 04 Kysucké Nové Mesto, SK;

---

**(111) 209950**

(151) 9.6.2005  
(180) 2.3.2014  
(210) 670-2004  
(220) 2.3.2004  
(442) 4.3.2005  
(732) Gažo Alexander, Ing., Južná 15, 934 01 Levice, SK;  
(740) Belička Ivan, Ing., Banská Bystrica, SK;

---

**(111) 209951**

(151) 9.6.2005  
(180) 2.3.2014  
(210) 671-2004  
(220) 2.3.2004  
(442) 4.3.2005  
(732) Kopiar Miroslav, Mierová 911, 908 72 Závod, SK;  
(740) Belička Ivan, Ing., Banská Bystrica, SK;

---

**(111) 209952**

(151) 9.6.2005  
(180) 2.3.2014  
(210) 672-2004  
(220) 2.3.2004  
(442) 4.3.2005  
(732) Kopiar Miroslav, Mierová 911, 908 72 Závod, SK;  
(740) Belička Ivan, Ing., Banská Bystrica, SK;

---

**(111) 209953**

(151) 9.6.2005  
(180) 3.3.2014  
(210) 688-2004  
(220) 3.3.2004  
(442) 4.3.2005  
(732) SOLIMPEX- SLOVAKIA, s. r. o., Cukrovarská 223, 925 21 Sládkovičovo, SK;  
(740) Záthurecký Eugen, JUDr., Banská Bystrica, SK;

---

**(111) 209954**

(151) 9.6.2005  
(180) 4.3.2014  
(210) 702-2004  
(220) 4.3.2004  
(442) 4.3.2005  
(732) Kostra Jozef, Necpaly 282, 038 12 Necpaly, SK;  
(740) Zahatňanská Gabriela, Ing., Žilina, SK;

---

**(111) 209955**

(151) 9.6.2005  
(180) 5.3.2014  
(210) 704-2004  
(220) 5.3.2004  
(442) 4.3.2005  
(732) Mazda Motor Corporation, 3-1, Shinchi, Fuchu-cho, Aki-gun, Hiroshima-ken, JP;  
(740) Hörmann Tomáš, Ing., Bratislava, SK;

---

**(111) 209956**

(151) 9.6.2005  
(180) 5.3.2014  
(210) 705-2004  
(220) 5.3.2004  
(310) 78/298749  
(320) 10.9.2003  
(330) US  
(442) 4.3.2005  
(732) HEWLETT - PACKARD DEVELOPMENT COMPANY, L. P., Texas Limited Partnership, 20555 State Highway 249, Houston, Texas 77070, US;  
(740) Tomeš Pavol, Ing., Bratislava, SK;

---



**(111) 209957**

(151) 9.6.2005  
 (180) 5.3.2014  
 (210) 706-2004  
 (220) 5.3.2004  
 (442) 4.3.2005  
 (732) Acer Incorporated, 7F, No.137, Sec.2, Chien Kuo N.Rd., Taipei, R.O.C, TW;  
 (740) Tomeš Pavol, Ing., Bratislava, SK;

**(111) 209963**

(151) 9.6.2005  
 (180) 5.3.2014  
 (210) 718-2004  
 (220) 5.3.2004  
 (442) 4.3.2005  
 (732) Víno Valtice CZ s. r. o., Nám. Svobody 3, 691 42 Valtice, CZ;  
 (740) Hojčuš Peter, Ing., Bratislava, SK;

**(111) 209958**

(151) 9.6.2005  
 (180) 5.3.2014  
 (210) 707-2004  
 (220) 5.3.2004  
 (442) 4.3.2005  
 (732) Acer Incorporated, 7F, No.137, Sec.2, Chien Kuo N.Rd., Taipei, R.O.C, TW;  
 (740) Tomeš Pavol, Ing., Bratislava, SK;

**(111) 209964**

(151) 9.6.2005  
 (180) 5.3.2014  
 (210) 720-2004  
 (220) 5.3.2004  
 (442) 4.3.2005  
 (732) SOARE SEKT Slovakia, s. r. o., Vrbovská cesta 2590, 921 01 Piešťany, SK;  
 (740) Hojčuš Peter, Ing., Bratislava, SK;

**(111) 209959**

(151) 9.6.2005  
 (180) 5.3.2014  
 (210) 712-2004  
 (220) 5.3.2004  
 (442) 4.3.2005  
 (732) THE GILLETTE COMPANY, Prudential Tower Building, Boston, Massachusetts 02199, US;  
 (740) Čechvalová Dagmar, Bratislava, SK;

**(111) 209965**

(151) 9.6.2005  
 (180) 5.3.2014  
 (210) 721-2004  
 (220) 5.3.2004  
 (442) 4.3.2005  
 (732) SOARE SEKT Slovakia, s. r. o., Vrbovská cesta 2590, 921 01 Piešťany, SK;  
 (740) Hojčuš Peter, Ing., Bratislava, SK;

**(111) 209960**

(151) 9.6.2005  
 (180) 5.3.2014  
 (210) 715-2004  
 (220) 5.3.2004  
 (442) 4.3.2005  
 (732) Urban Milan, Kukučínova 1, 960 01 Zvolen, SK;

**(111) 209966**

(151) 9.6.2005  
 (180) 5.3.2014  
 (210) 722-2004  
 (220) 5.3.2004  
 (442) 4.3.2005  
 (732) TEAK & GARDEN, s. r. o., Na Hrebienku 34, 811 02 Bratislava, SK;

**(111) 209961**

(151) 9.6.2005  
 (180) 5.3.2014  
 (210) 716-2004  
 (220) 5.3.2004  
 (442) 4.3.2005  
 (732) JABLONEX, akciová spoločnosť, Palackého 3145/41, 466 37 Jablonec nad Nisou, CZ;  
 (740) Hojčuš Peter, Ing., Bratislava, SK;

**(111) 209967**

(151) 9.6.2005  
 (180) 5.3.2014  
 (210) 726-2004  
 (220) 5.3.2004  
 (442) 4.3.2005  
 (732) RENUTO (Overseas) LIMITED, 3, Demetri Lipteri Street, Kotsapa Building, 3rd floor, flat 301, 3090 Limassol, CY;  
 (740) Suchoňová Katarína, JUDr., Banská Bystrica, SK;

**(111) 209962**

(151) 9.6.2005  
 (180) 5.3.2014  
 (210) 717-2004  
 (220) 5.3.2004  
 (442) 4.3.2005  
 (732) JABLONEX, akciová spoločnosť, Palackého 3145/41, 466 37 Jablonec nad Nisou, CZ;  
 (740) Hojčuš Peter, Ing., Bratislava, SK;

**(111) 209968**

(151) 9.6.2005  
 (180) 5.3.2014  
 (210) 728-2004  
 (220) 5.3.2004  
 (442) 4.3.2005  
 (732) RENUTO (Overseas) LIMITED, 3, Demetri Lipteri Street, Kotsapa Building, 3rd floor, flat 301, 3090 Limassol, CY;  
 (740) Suchoňová Katarína, JUDr., Banská Bystrica, SK;

**(111) 209969**

(151) 9.6.2005  
(180) 8.3.2014  
(210) 738-2004  
(220) 8.3.2004  
(442) 4.3.2005  
(732) Conopco, Inc., 390 Park Avenue, New York, New York 10022, US;  
(740) Fajnorová Mária, Ing., Bratislava, SK;

---

**(111) 209970**

(151) 9.6.2005  
(180) 9.3.2014  
(210) 751-2004  
(220) 9.3.2004  
(442) 4.3.2005  
(732) ŠK SPEKTRUM, s. r. o., Považské Podhradie 348, 017 04 Považská Bystrica, SK;

---

**(111) 209971**

(151) 9.6.2005  
(180) 8.3.2014  
(210) 752-2004  
(220) 8.3.2004  
(442) 4.3.2005  
(732) Katuša Marián, Šafárikovo námestie 2, 811 02 Bratislava, SK;

---

**(111) 209972**

(151) 9.6.2005  
(180) 11.3.2014  
(210) 770-2004  
(220) 11.3.2004  
(442) 4.3.2005  
(732) SCR - VEĽKÁ RAČA, a. s., Dedovka 40, 023 01 Oščadnica, SK;  
(740) Gruber Dalibor, Ing., Košice, SK;

---

**(111) 209973**

(151) 9.6.2005  
(180) 11.3.2014  
(210) 789-2004  
(220) 11.3.2004  
(310) 197856  
(320) 10.11.2003  
(330) CZ  
(442) 4.3.2005  
(732) Guccio Gucci S.p.A., Via Tornabuoni 73/r, 50123 Firenze, IT;  
(740) PATENTSERVIS BRATISLAVA, a. s., Bratislava, SK;

---

**(111) 209974**

(151) 9.6.2005  
(180) 11.3.2014  
(210) 790-2004  
(220) 11.3.2004  
(442) 4.3.2005  
(732) Mgr. Roman Féder - FUNNY FELLOWS, Mar-kušova 7, 902 01 Pezinok, SK;  
(740) Neuschl Vladimír, Mgr. Ing., Bratislava, SK;

---

**(111) 209975**

(151) 9.6.2005  
(180) 12.3.2014  
(210) 795-2004  
(220) 12.3.2004  
(442) 4.3.2005  
(732) ELI LILLY AND COMPANY, Lilly Corporate Center, Indianapolis, Indiana 46285, US;  
(740) Bezák Marián, Ing., Bratislava, SK;

---

**(111) 209976**

(151) 9.6.2005  
(180) 12.3.2014  
(210) 796-2004  
(220) 12.3.2004  
(442) 4.3.2005  
(732) SCHELL & KAMPETER, INC., spoločnosť zriadená a existujúca podľa zákonov štátu Mis-souri, 103 North Olive, Meta, Missouri, US;  
(740) Bezák Marián, Ing., Bratislava, SK;

---

**(111) 209977**

(151) 9.6.2005  
(180) 12.3.2014  
(210) 797-2004  
(220) 12.3.2004  
(442) 4.3.2005  
(732) SCHELL & KAMPETER, INC., spoločnosť zriadená a existujúca podľa zákonov štátu Mis-souri, 103 North Olive, Meta, Missouri, US;  
(740) Bezák Marián, Ing., Bratislava, SK;

---

**(111) 209978**

(151) 9.6.2005  
(180) 12.3.2014  
(210) 798-2004  
(220) 12.3.2004  
(442) 4.3.2005  
(732) SCHELL & KAMPETER, INC., spoločnosť zriadená a existujúca podľa zákonov štátu Mis-souri, 103 North Olive, Meta, Missouri, US;  
(740) Bezák Marián, Ing., Bratislava, SK;

---

**(111) 209979**

(151) 9.6.2005  
(180) 12.3.2014  
(210) 799-2004  
(220) 12.3.2004  
(442) 4.3.2005  
(732) SCHELL & KAMPETER, INC., spoločnosť zriadená a existujúca podľa zákonov štátu Mis-souri, 103 North Olive, Meta, Missouri, US;  
(740) Bezák Marián, Ing., Bratislava, SK;

---

**(111) 209980**

(151) 9.6.2005  
(180) 15.3.2014  
(210) 821-2004  
(220) 15.3.2004  
(442) 4.3.2005  
(732) THE COCA-COLA COMPANY, One Coca-Co-la Plaza, Atlanta, Georgia 30313, US;  
(740) Csekés Erika, JUDr., Bratislava, SK;

---

**(111) 209981**

(151) 9.6.2005  
 (180) 15.3.2014  
 (210) 822-2004  
 (220) 15.3.2004  
 (442) 4.3.2005  
 (732) QH CONTROL s. r. o., Ovsištské nám. 1, 851 04 Bratislava, SK;

**(111) 209982**

(151) 9.6.2005  
 (180) 15.3.2014  
 (210) 824-2004  
 (220) 15.3.2004  
 (442) 4.3.2005  
 (732) KJELLBERG SLOVENSKO, s. r. o., ČSA 20, 036 01 Martin, SK;

**(111) 209983**

(151) 9.6.2005  
 (180) 15.3.2014  
 (210) 825-2004  
 (220) 15.3.2004  
 (442) 4.3.2005  
 (732) KJELLBERG SLOVENSKO, s. r. o., ČSA 20, 036 01 Martin, SK;

**(111) 209984**

(151) 9.6.2005  
 (180) 15.3.2014  
 (210) 826-2004  
 (220) 15.3.2004  
 (442) 4.3.2005  
 (732) KJELLBERG SLOVENSKO, s. r. o., ČSA 20, 036 01 Martin, SK;

**(111) 209985**

(151) 9.6.2005  
 (180) 17.3.2014  
 (210) 844-2004  
 (220) 17.3.2004  
 (442) 4.3.2005  
 (732) Kováčová Emília, Sládkovičova 7, 934 01 Levice, SK;  
 (740) Holoubková Mária, Ing., Bratislava, SK;

**(111) 209986**

(151) 9.6.2005  
 (180) 17.3.2014  
 (210) 845-2004  
 (220) 17.3.2004  
 (442) 4.3.2005  
 (732) BONGRAIN S. A., 42 rue Rieussec, 78220 Viroflay, FR;  
 (740) Holoubková Mária, Ing., Bratislava, SK;

**(111) 209987**

(151) 9.6.2005  
 (180) 2.9.2014  
 (210) 848-2004  
 (220) 2.9.2004

(442) 4.3.2005

(732) Zábojník Michal, Ing., Pestovateľská 11, 900 44 Tomášov, SK;

**(111) 209988**

(151) 9.6.2005  
 (180) 18.3.2014  
 (210) 853-2004  
 (220) 18.3.2004  
 (442) 4.3.2005  
 (732) Pirhala Ján, Ing., Liptovská Porúbka 479, 033 01 Liptovská Porúbka, SK;

**(111) 209989**

(151) 9.6.2005  
 (180) 18.3.2014  
 (210) 856-2004  
 (220) 18.3.2004  
 (442) 4.3.2005  
 (732) PREMAC, spol. s r. o., Stará Vajnorská cesta 25, 832 17 Bratislava, SK;  
 (740) Guniš Jaroslav, Mgr., Bratislava, SK;

**(111) 209990**

(151) 9.6.2005  
 (180) 18.3.2014  
 (210) 857-2004  
 (220) 18.3.2004  
 (442) 4.3.2005  
 (732) PREMAC, spol. s r. o., Stará Vajnorská cesta 25, 832 17 Bratislava, SK;  
 (740) Guniš Jaroslav, Mgr., Bratislava, SK;

**(111) 209991**

(151) 9.6.2005  
 (180) 19.3.2014  
 (210) 888-2004  
 (220) 19.3.2004  
 (442) 4.3.2005  
 (732) INCHEBA, a. s., Viedenská cesta 3 - 7, 851 01 Bratislava, SK;

**(111) 209992**

(151) 9.6.2005  
 (180) 19.3.2014  
 (210) 889-2004  
 (220) 19.3.2004  
 (442) 4.3.2005  
 (732) INCHEBA, a. s., Viedenská cesta 3 - 7, 851 01 Bratislava, SK;

**(111) 209993**

(151) 9.6.2005  
 (180) 24.3.2014  
 (210) 933-2004  
 (220) 24.3.2004  
 (442) 4.3.2005  
 (732) OLMA, a. s., Pavelkova 18, 772 11 Olomouc, CZ;  
 (740) Žovicová Viera, Mgr., Bratislava, SK;

**(111) 209994**

(151) 9.6.2005  
(180) 24.3.2014  
(210) 936-2004  
(220) 24.3.2004  
(442) 4.3.2005  
(732) ZDRUŽENIE MALOKARPATSKÁ VÍNNA CES-  
TA, Horná 20, 900 01 Modra, SK;  
(740) Juran Svetozár, JUDr., Bratislava, SK;

---

**(111) 209995**

(151) 9.6.2005  
(180) 29.3.2014  
(210) 1003-2004  
(220) 29.3.2004  
(442) 4.3.2005  
(732) THE POLO/LAUREN COMPANY, L. P., 650  
Madison Avenue, New York, New York 10022, US;  
(740) Čechvalová Dagmar, Bratislava, SK;

---

**(111) 209996**

(151) 9.6.2005  
(180) 29.3.2014  
(210) 1004-2004  
(220) 29.3.2004  
(442) 4.3.2005  
(732) Horňák Peter, Ing., Rumančeková 32, 821 01  
Bratislava, SK;

---

**(111) 209997**

(151) 9.6.2005  
(180) 29.3.2014  
(210) 1017-2004  
(220) 29.3.2004  
(442) 4.3.2005  
(732) IMBER, s. r. o, Plynárenská 4, 821 09 Bratislava, SK;

---

**(111) 209998**

(151) 9.6.2005  
(180) 29.3.2014  
(210) 1019-2004  
(220) 29.3.2004  
(442) 4.3.2005  
(732) IMBER, s. r. o, Plynárenská 4, 821 09 Bratislava, SK;

---

**(111) 209999**

(151) 9.6.2005  
(180) 29.3.2014  
(210) 1020-2004  
(220) 29.3.2004  
(442) 4.3.2005  
(732) IMBER, s. r. o, Plynárenská 4, 821 09 Bratislava, SK;

---

**(111) 210000**

(151) 9.6.2005  
(180) 29.3.2014  
(210) 1021-2004  
(220) 29.3.2004  
(442) 4.3.2005  
(732) IMBER, s. r. o, Plynárenská 4, 821 09 Bratislava, SK;

---

**(111) 210001**

(151) 9.6.2005  
(180) 29.3.2014  
(210) 1022-2004  
(220) 29.3.2004  
(442) 4.3.2005  
(732) IMBER, s. r. o, Plynárenská 4, 821 09 Bratislava, SK;

---

**(111) 210002**

(151) 9.6.2005  
(180) 29.3.2014  
(210) 1023-2004  
(220) 29.3.2004  
(442) 4.3.2005  
(732) IMBER, s. r. o, Plynárenská 4, 821 09 Bratislava, SK;

---

**(111) 210003**

(151) 9.6.2005  
(180) 29.3.2014  
(210) 1024-2004  
(220) 29.3.2004  
(442) 4.3.2005  
(732) IMBER, s. r. o, Plynárenská 4, 821 09 Bratislava, SK;

---

**(111) 210004**

(151) 9.6.2005  
(180) 29.3.2014  
(210) 1025-2004  
(220) 29.3.2004  
(442) 4.3.2005  
(732) MAC TV, s. r. o., Brečtanová 1, 831 01 Bratisla-  
va, SK;  
(740) Gruber Dalibor, Ing., Košice, SK;

---

**(111) 210005**

(151) 9.6.2005  
(180) 29.3.2014  
(210) 1026-2004  
(220) 29.3.2004  
(442) 4.3.2005  
(732) MAC TV, s. r. o., Brečtanová 1, 831 01 Bratisla-  
va, SK;  
(740) Gruber Dalibor, Ing., Košice, SK;

---

**(111) 210006**

(151) 9.6.2005  
(180) 31.3.2014  
(210) 1040-2004  
(220) 31.3.2004  
(442) 4.3.2005  
(732) Artas SK, s. r. o., Klincová 32, 821 08 Bratislava, SK;

---

**(111) 210007**

(151) 9.6.2005  
(180) 31.3.2014  
(210) 1041-2004  
(220) 31.3.2004  
(442) 4.3.2005  
(732) Artas SK, s. r. o., Klincová 32, 821 08 Bratislava, SK;

---

**(111) 210008**

(151) 9.6.2005  
 (180) 1.4.2014  
 (210) 1050-2004  
 (220) 1.4.2004  
 (442) 4.3.2005  
 (732) Hrbáň Boris, Ing., Trebišovská 2, 821 02 Bratislava, SK;

**(111) 210009**

(151) 9.6.2005  
 (180) 5.4.2014  
 (210) 1102-2004  
 (220) 5.4.2004  
 (442) 4.3.2005  
 (732) BelMar - Marek Dzurica, Slovenská 46, 080 01 Prešov, SK;

**(111) 210010**

(151) 9.6.2005  
 (180) 5.4.2014  
 (210) 1103-2004  
 (220) 5.4.2004  
 (442) 4.3.2005  
 (732) Východ Média, s. r. o., Moyzesova 45, 080 01 Prešov, SK;

**(111) 210011**

(151) 9.6.2005  
 (180) 5.4.2014  
 (210) 1104-2004  
 (220) 5.4.2004  
 (442) 4.3.2005  
 (732) Východ Média, s. r. o., Moyzesova 45, 080 01 Prešov, SK;

**(111) 210012**

(151) 9.6.2005  
 (180) 5.4.2014  
 (210) 1105-2004  
 (220) 5.4.2004  
 (442) 4.3.2005  
 (732) EKOSTAVBY, s. r. o., Chrenovská 14, 949 01 Nitra, SK;

**(111) 210013**

(151) 9.6.2005  
 (180) 5.4.2014  
 (210) 1106-2004  
 (220) 5.4.2004  
 (442) 4.3.2005  
 (732) Považská cementáreň, a. s., J. Kráľa, 018 63 Ladce, SK;  
 (740) Kubíny Peter, Bc., Trenčín, SK;

**(111) 210014**

(151) 9.6.2005  
 (180) 5.4.2014  
 (210) 1111-2004  
 (220) 5.4.2004

(442) 4.3.2005

(732) DaMak-Copaline, s. r. o., Dolná 1, 974 01 Banská Bystrica, SK;

**(111) 210015**

(151) 9.6.2005  
 (180) 5.4.2014  
 (210) 1112-2004  
 (220) 5.4.2004  
 (442) 4.3.2005  
 (732) KIA MOTORS CORPORATION, 231 Yangjae-dong, Seocho-gu, Seoul 137-938, KR;  
 (740) PATENTSERVIS BRATISLAVA a. s., Bratislava, SK;

**(111) 210016**

(151) 9.6.2005  
 (180) 5.4.2014  
 (210) 1113-2004  
 (220) 5.4.2004  
 (442) 4.3.2005  
 (732) KIA MOTORS CORPORATION, 231 Yangjae-dong, Seocho-gu, Seoul 137-938, KR;  
 (740) PATENTSERVIS BRATISLAVA a. s., Bratislava, SK;

**(111) 210017**

(151) 9.6.2005  
 (180) 5.4.2014  
 (210) 1114-2004  
 (220) 5.4.2004  
 (442) 4.3.2005  
 (732) Vitis trade, s. r. o., Sásovská cesta 41, 974 01 Banská Bystrica, SK;  
 (740) Slobodníková Alžbeta, JUDr., Banská Bystrica, SK;

**(111) 210018**

(151) 9.6.2005  
 (180) 6.4.2014  
 (210) 1121-2004  
 (220) 6.4.2004  
 (442) 4.3.2005  
 (732) SanoGold GmbH Spezialfuttermittel, Röntgenstrasse 27, 73431 Aalen, DE;  
 (740) ROTT, RŮŽIČKA & GUTTMANN, v. o. s., Bratislava, SK;

**(111) 210019**

(151) 9.6.2005  
 (180) 6.4.2014  
 (210) 1122-2004  
 (220) 6.4.2004  
 (442) 4.3.2005  
 (732) SanoGold GmbH Spezialfuttermittel, Röntgenstrasse 27, 73431 Aalen, DE;  
 (740) ROTT, RŮŽIČKA & GUTTMANN, v. o. s., Bratislava, SK;

**(111) 210020**

(151) 9.6.2005  
(180) 6.4.2014  
(210) 1123-2004  
(220) 6.4.2004  
(442) 4.3.2005  
(732) SanoGold GmbH Spezialfuttermittel, Röntgenstrasse 27, 73431 Aalen, DE;  
(740) ROTT, RŮŽIČKA & GUTTMANN, v. o. s., Bratislava, SK;

---

**(111) 210021**

(151) 9.6.2005  
(180) 6.4.2014  
(210) 1124-2004  
(220) 6.4.2004  
(442) 4.3.2005  
(732) Králik Ondrej, Ing., A. Mráza 4, 821 03 Bratislava, SK;  
(740) Mešková Viera, Ing., Bratislava, SK;

---

**(111) 210022**

(151) 9.6.2005  
(180) 6.4.2014  
(210) 1126-2004  
(220) 6.4.2004  
(442) 4.3.2005  
(732) KRAFT FOODS SCHWEIZ HOLDING AG, Bellerivestrasse 203, CH-8008 Zürich, CH;  
(740) Fajnorová Mária, Ing., Bratislava, SK;

---

**(111) 210023**

(151) 9.6.2005  
(180) 6.4.2014  
(210) 1128-2004  
(220) 6.4.2004  
(442) 4.3.2005  
(732) KOSMOS, s. r. o., Budovateľská 507, 059 16 Hranovnica, SK;  
(740) Žuffa Ladislav, Ing., Poprad, SK;

---

**(111) 210024**

(151) 9.6.2005  
(180) 7.4.2014  
(210) 1141-2004  
(220) 7.4.2004  
(442) 4.3.2005  
(732) ZEOCEM, a. s., Bystré 282, 094 34 Bystré, SK;

---

**(111) 210025**

(151) 9.6.2005  
(180) 7.4.2014  
(210) 1144-2004  
(220) 7.4.2004  
(442) 4.3.2005  
(732) AFS - Nezávislý finančný poradca, a. s., Lamačská cesta 3, 841 04 Bratislava, SK;

---

**(111) 210026**

(151) 9.6.2005  
(180) 7.4.2014  
(210) 1145-2004  
(220) 7.4.2004  
(442) 4.3.2005  
(732) AFS - Nezávislý finančný poradca, a. s., Lamačská cesta 3, 841 04 Bratislava, SK;

---

**(111) 210027**

(151) 9.6.2005  
(180) 7.4.2014  
(210) 1146-2004  
(220) 7.4.2004  
(442) 4.3.2005  
(732) AFS - Nezávislý finančný poradca, a. s., Lamačská cesta 3, 841 04 Bratislava, SK;

---

**(111) 210028**

(151) 9.6.2005  
(180) 7.4.2014  
(210) 1147-2004  
(220) 7.4.2004  
(442) 4.3.2005  
(732) KRAŠČENIČOVÁ LIBUŠA, Ing. - LIKRA, Lomnická 6, 949 01 Nitra, SK;

---

**(111) 210029**

(151) 9.6.2005  
(180) 13.4.2014  
(210) 1183-2004  
(220) 13.4.2004  
(442) 4.3.2005  
(732) EUROPRESS, k. s., Viktora Huga 6, 150 00 Praha, CZ;  
(740) Hojčuš Peter, Ing., Bratislava, SK;

---

**(111) 210030**

(151) 9.6.2005  
(180) 14.4.2014  
(210) 1193-2004  
(220) 14.4.2004  
(442) 4.3.2005  
(732) Disston, s. r. o., Vinice 293, 900 21 Svätý Jur, SK;

---

**(111) 210031**

(151) 9.6.2005  
(180) 16.4.2014  
(210) 1237-2004  
(220) 16.4.2004  
(442) 4.3.2005  
(732) Ľuboš Svetlík - HADICE-SERVIS, Družstevná 642/6, 922 03 Vrbové, SK;  
(740) Beleščák Ladislav, Ing., Piešťany, SK;

---

**(111) 210032**

(151) 9.6.2005  
 (180) 20.4.2014  
 (210) 1275-2004  
 (220) 20.4.2004  
 (442) 4.3.2005  
 (732) JASPIS DISTRIBUCE, s. r. o., Kojetínská 71,  
 750 00 Přeřov, CZ;  
 (740) Labudík Miroslav, Ing., Kysucké Nové Mesto, SK;

**(111) 210033**

(151) 9.6.2005  
 (180) 21.4.2014  
 (210) 1292-2004  
 (220) 21.4.2004  
 (442) 4.3.2005  
 (732) DANPEX, s. r. o., Odborárov 9, 831 04 Bratislava,  
 SK;  
 (740) Kajabová Monika, JUDr., Bratislava, SK;

**(111) 210034**

(151) 9.6.2005  
 (180) 27.4.2014  
 (210) 1373-2004  
 (220) 27.4.2004  
 (442) 4.3.2005  
 (732) Lupták Pavol, Tulská 1, 974 01 Banská Bystrica, SK;

**(111) 210035**

(151) 9.6.2005  
 (180) 27.4.2014  
 (210) 1376-2004  
 (220) 27.4.2004  
 (442) 4.3.2005  
 (732) Ing. Pavol Banák - Banchem, chemická výroba a  
 obchod, Rybný trh 332/9, 929 01 Dunajská Streda,  
 SK;  
 (740) Bachratá Magdaléna, Mgr., Bratislava, SK;

**(111) 210036**

(151) 9.6.2005  
 (180) 29.4.2014  
 (210) 1401-2004  
 (220) 29.4.2004  
 (442) 4.3.2005  
 (732) TIPOS, a. s., Brečtanova 1, 830 07 Bratislava, SK;  
 (740) Litváková Edita, Ing., Bratislava, SK;

**(111) 210037**

(151) 9.6.2005  
 (180) 29.4.2014  
 (210) 1407-2004  
 (220) 29.4.2004  
 (442) 4.3.2005  
 (732) Philip Morris Products S. A., Quai Jeanrenaud 3,  
 2000 Neuchatel, CH;  
 (740) Buřová Eva, JUDr., Bratislava, SK;

**(111) 210042**

(151) 22.6.2005  
 (180) 9.5.2010  
 (210) 1357-2000  
 (220) 9.5.2000  
 (310) 154124  
 (320) 6.4.2000  
 (330) CZ  
 (442) 10.7.2001  
 (732) VALOSUN, spol. s r. o., Lomená 17, 617 00  
 Brno, CZ;  
 (740) Litváková Edita, Ing., Bratislava, SK;

## Zapísané ochranné známky so zmenou

(210)	(111)	(210)	(111)	(210)	(111)	(210)	(111)
3272-2000	210043	2225-2003	210044	3465-2003	210045	850-2004	210048
3334-2001	210038	2716-2003	210039	3466-2003	210046	784-2005	210049
460-2002	210041	2717-2003	210040	3467-2003	210047		

**(111) 210038**

(151) 10.6.2005  
(180) 12.11.2011  
(210) 3334-2001  
(220) 12.11.2001  
(442) 6.11.2002

**8 (511) 33**

(511) 33 - Alkoholické nápoje (s výnimkou pív).

**(540) PRESIDENTE**

(732) UNITED BRANDS, s. r. o., Petýrkova 3/1955, 140 00 Praha, CZ;  
(740) ROTT, RŮŽIČKA & GUTTMANN, v. o. s., Bratislava, SK;

**(111) 210039**

(151) 15.6.2005  
(180) 29.9.2013  
(210) 2716-2003  
(220) 29.9.2003  
(442) 4.3.2005

**8 (511) 35, 37, 42**

(511) 35 - Sprostredkovanie obchodu s tovarmi; prieskum a výskum trhu.

37 - Stavebníctvo, stavebný dozor; stavebná činnosť; montovanie lešení; murárstvo; murovanie; pokrývanie budov; stavebné informácie; odborné poradenstvo v oblasti stavebníctva.

42 - Architektúra (architektonické služby); projektovanie stavieb; štúdie technických projektov, projektová činnosť, najmä v oblasti investičnej výstavby; projektová činnosť v oblasti pozemných stavieb, najmä stavebná časť, stavebná fyzika a statika; inžinierska činnosť v oblasti investičnej výstavby; vypracovanie stavebných výkresov; technický prieskum; strojársky výskum; expertízy (inžinierske práce); prieskumy (inžinierske práce); poradenstvo a konzultácie v oblasti stavebníctva; výskumná a vývojová činnosť v oblasti stavebníctva.

(540)



(591) biela, čierna, červená

(732) PROMA, s. r. o., Bytčická 16, 010 01 Žilina, SK;  
(740) Kajabová Monika, JUDr., Bratislava, SK;

**(111) 210040**

(151) 15.6.2005  
(180) 29.9.2013  
(210) 2717-2003  
(220) 29.9.2003  
(442) 4.3.2005

**8 (511) 35, 37, 42**

(511) 35 - Sprostredkovanie obchodu s tovarmi; prieskum a výskum trhu.

37 - Stavebníctvo, stavebný dozor; stavebná činnosť; montovanie lešení; murárstvo; murovanie; pokrývanie budov; stavebné informácie; odborné poradenstvo v oblasti stavebníctva.

42 - Architektúra (architektonické služby); projektovanie stavieb; štúdie technických projektov, projektová činnosť najmä v oblasti investičnej výstavby; projektová činnosť v oblasti pozemných stavieb najmä stavebná časť, stavebná fyzika a statika; inžinierska činnosť v oblasti investičnej výstavby; vypracovanie stavebných výkresov; technický prieskum; strojársky výskum; expertízy (inžinierske práce); prieskumy (inžinierske práce); poradenstvo a konzultácie v oblasti stavebníctva; výskumná a vývojová činnosť v oblasti stavebníctva.

(540)



(732) PROMA, s. r. o., Bytčická 16, 010 01 Žilina, SK;  
(740) Kajabová Monika, JUDr., Bratislava, SK;

**(111) 210041**

(151) 16.6.2005  
(180) 18.2.2012  
(210) 460-2002  
(220) 18.2.2002  
(442) 8.10.2002

**8 (511) 3**

(511) 3 - Čistiace prípravky; prípravky na čistenie povrchov; detergenty s výnimkou detergentov na použitie vo výrobnom procese a na lekárske účely; pracie prípravky.

**(540) VYPER**

(732) ELER Cosmetics, s. r. o., Zeleneč 227, 919 21 Zeleneč, SK;  
(740) Mrenica Jaroslav, Ing., Púchov, SK;



**(111) 210043**

(151) 27.6.2005  
(180) 3.11.2010  
(210) 3272-2000  
(220) 3.11.2000  
(442) 6.11.2001

**8 (511) 30, 32**

(511) 30 - Horčica, ocot, chuťové prísady, vonné látky a kečup.

32 - Nealkoholické nápoje, ovocné nápoje a ovocné šťavy, sirupy a iné prípravky na výrobu nápojov.

**(540) TUZEMÁČIK**

(732) ST. NICOLAUS, a. s., 1. mája 113, 031 28 Liptovský Mikuláš, SK;

(740) Ondruš Ján, JUDr., Bratislava, SK;

**(111) 210044**

(151) 27.6.2005  
(180) 7.8.2013  
(210) 2225-2003  
(220) 7.8.2003  
(442) 5.10.2004

**8 (511) 38**

(511) 38 - Poskytovanie telekomunikačného pripojenia do svetovej počítačovej siete.

**(540) i-dom**

(732) Tesco computers, s. r. o., Čerenčianska 20, 979 01 Rimavská Sobota, SK;

**(111) 210045**

(151) 27.6.2005  
(180) 27.11.2013  
(210) 3465-2003  
(220) 27.11.2003  
(442) 4.3.2005

**8 (511) 7, 9, 11, 16, 35, 38, 41, 42**

(511) 7 - Prístroje pre domácnosť, t. j. elektrické mlynčeky, mixéry, miešačky, elektrické šľahače, elektrické odšťavovače, práčky, žmýkačky, umývačky riadu, nástroje a náradie na iný ako ručný pohon, šijacie stroje, vysávače, elektrické vysávače. 9 - Počítače, počítačový hardvér, procesory, rozhrania, modemy, monitory, servery, nosiče údajov magnetické, optické, optické čítače, periférne zariadenia počítačov, tlačiarne k počítačom, klávesnice, premietacie prístroje, skenery (snímače), počítače - zápisníky (notebook), počítačový softvér, počítačové programy, počítačové hry, súčiastky pre vyššie uvedený tovar, spotrebná elektronika patriaca do tejto triedy, najmä televízne prijímače, prehrávače zvukových a obrazových záznamov, prehrávače CD, videokamery, rádia, magnetofóny, zariadenia na zábavu prispôbené na použitie s televíznym prijímačom, magnetické pásky, fotoaparáty, elektrické žehličky, kancelárska technika patriaca do tejto triedy ako fotokopírky, telefónne prístroje, faxy.

11 - Biela technika patriaca do tejto triedy, najmä chladničky, mrazničky, mikrovlnné rúry, zariadenie na varenie, chladenie, sušenie, elektrické spotrebiče na varenie.

16 - Manuály, tlačené knihy a publikácie.

35 - Prieskum trhu, reklama, propagácia, poradenstvo pri riadení priemyselných alebo obchodných podnikov, spracovanie dát, zbieranie a zoraďovanie údajov v počítačových databázach; poradenstvo obchodného manažmentu, poradenstvo pri správe dát, počítačové spracovanie dát, podpora riadenia obchodných projektov.

38 - Elektronická pošta, informačné kancelárie, počítačová komunikácia, telefónna komunikácia, poskytovanie telekomunikačného pripojenia do svetovej počítačovej siete, poskytovanie užívateľského prístupu do svetovej počítačovej siete, prenos správ a obrazových informácií pomocou počítača, prenájom telekomunikačných prístrojov a zariadení, poradenstvo v oblasti počítačovej komunikácie.

41 - Vzdelávanie a školenia, inštruktážne služby, vzdelávacie kurzy, školenia a vzdelávacie služby týkajúce sa použitia počítačového vybavenia a softvéru, digitálna tvorba obrazov na výstupných zariadeniach, elektronická edičná činnosť (DTP služby), organizovanie vedomostných, zábavných a spotrebiteľských súťaží, poskytovanie počítačových hier on-line, poskytovanie elektronických publikácií on-line.

42 - Tvorba, aktualizácia a inštalácia počítačových programov, servis počítačových programov, vytváranie a udržiavanie webových stránok pre zákazníkov, hosting webových stránok, návrh počítačových systémov, poradenstvo v oblasti počítačového hardvéru, poradenstvo a konzultácie v oblasti automatizácie, výpočtovej techniky a informatiky.

**(540)**



(732) Lomtec.com s. r. o., Martinská 49, 821 05 Bratislava, SK;

(740) Fajnorová Mária, Ing., Bratislava, SK;

**(111) 210046**

(151) 27.6.2005  
(180) 27.11.2013  
(210) 3466-2003  
(220) 27.11.2003  
(442) 4.3.2005

**8 (511) 7, 9, 11, 16, 35, 38, 41, 42**

(511) 7 - Prístroje pre domácnosť, t. j. elektrické mlynčeky, mixéry, miešačky, elektrické šľahače, elektrické odšťavovače, práčky, žmýkačky, umývačky riadu, nástroje a náradie na iný ako ručný pohon, šijacie stroje, vysávače, elektrické vysávače. 9 - Počítače, počítačový hardvér, procesory, rozhrania, modemy, monitory, servery, nosiče údajov magnetické, optické, optické čítače, periférne zariadenia počítačov, tlačiarne k počítačom, klávesnice, premietacie prístroje, skenery (snímače), počítače - zápisníky (notebook), počítačový softvér, počítačové programy, počítačové hry, súčiastky pre vyššie uvedený tovar, spotrebná elektronika patriaca do tejto triedy, najmä televízne prijímače, prehrávače zvukových a obrazových záznamov, prehrávače CD, videokamery,

rádia, magnetofóny, zariadenia na zábavu prispôsobené na použitie s televíznym prijímačom, magnetické pásky, fotoaparáty, elektrické žehličky, kancelárska technika patriaca do tejto triedy ako fotokopírky, telefónne prístroje, faxy.

11 - Biela technika patriaca do tejto triedy, najmä chladničky, mrazničky, mikrovlnné rúry, zariadenie na varenie, chladenie, sušenie, elektrické spotrebiče na varenie.

16 - Manuály, tlačené knihy a publikácie.

35 - Prieskum trhu, reklama, propagácia, poradenstvo pri riadení priemyselných alebo obchodných podnikov, spracovanie dát, zbieranie a zoraďovanie údajov v počítačových databázach; poradenstvo obchodného manažmentu, poradenstvo pri správe dát, počítačové spracovanie dát, podpora riadenia obchodných projektov.

38 - Elektronická pošta, informačné kancelárie, počítačová komunikácia, telefónna komunikácia, poskytovanie telekomunikačného pripojenia do svetovej počítačovej siete, poskytovanie užívateľského prístupu do svetovej počítačovej siete, prenos správ a obrazových informácií pomocou počítača, prenájom telekomunikačných prístrojov a zariadení, poradenstvo v oblasti počítačovej komunikácie.

41 - Vzdelávanie a školenia, inštruktážne služby, vzdelávacie kurzy, školenia a vzdelávacie služby týkajúce sa použitia počítačového vybavenia a softvéru, digitálna tvorba obrazov na výstupných zariadeniach, elektronická edičná činnosť (DTP služby), organizovanie vedomostných, zábavných a spotrebiteľských súťaží, poskytovanie počítačových hier on-line, poskytovanie elektronických publikácií on-line.

42 - Tvorba, aktualizácia a inštalácia počítačových programov, servis počítačových programov, vytváranie a udržiavanie webových stránok pre zákazníkov, hosting webových stránok, návrh počítačových systémov, poradenstvo v oblasti počítačového hardvéru, poradenstvo a konzultácie v oblasti automatizácie, výpočtovej techniky a informatiky.

(540)



(732) Lomtec.com s. r. o., Martinská 49, 821 05 Bratislava, SK;

(740) Fajnorová Mária, Ing., Bratislava, SK;

(111) 210047

(151) 27.6.2005

(180) 27.11.2013

(210) 3467-2003

(220) 27.11.2003

(442) 4.3.2005

8 (511) 7, 9, 11, 16, 35, 38, 41, 42

(511) 7 - Prístroje pre domácnosť, t. j. elektrické mlynčeky, mixéry, miešačky, elektrické šľahače, elektrické odšťavovače, práčky, žmýkačky, umývačky riadu, nástroje a náradie na iný ako ručný pohon, šijacie stroje, vysávače, elektrické vysávače.

9 - Počítače, počítačový hardvér, procesory, rozhrania, modemy, monitory, servery, nosiče údajov magnetické, optické, optické čítače, periférne zariadenia počítačov, tlačiarne k počítačom, klávesnice, premietacie prístroje, skenery (snímače), počítače - zápisníky (notebook), počítačový softvér, počítačové programy, počítačové hry, súčasti pre vyššie uvedený tovar, spotrebná elektronika patriaca do tejto triedy, najmä televízne prijímače, prehrávače zvukových a obrazových záznamov, prehrávače CD, videokamery, rádia, magnetofóny, zariadenia na zábavu prispôsobené na použitie s televíznym prijímačom, magnetické pásky, fotoaparáty, elektrické žehličky, kancelárska technika patriaca do tejto triedy ako fotokopírky, telefónne prístroje, faxy.

11 - Biela technika patriaca do tejto triedy, najmä chladničky, mrazničky, mikrovlnné rúry, zariadenie na varenie, chladenie, sušenie, elektrické spotrebiče na varenie.

16 - Manuály, tlačené knihy a publikácie.

35 - Prieskum trhu, reklama, propagácia, poradenstvo pri riadení priemyselných alebo obchodných podnikov, spracovanie dát, zbieranie a zoraďovanie údajov v počítačových databázach; poradenstvo obchodného manažmentu, poradenstvo pri správe dát, počítačové spracovanie dát, podpora riadenia obchodných projektov.

38 - Elektronická pošta, informačné kancelárie, počítačová komunikácia, telefónna komunikácia, poskytovanie telekomunikačného pripojenia do svetovej počítačovej siete, poskytovanie užívateľského prístupu do svetovej počítačovej siete, prenos správ a obrazových informácií pomocou počítača, prenájom telekomunikačných prístrojov a zariadení, poradenstvo v oblasti počítačovej komunikácie.

41 - Vzdelávanie a školenia, inštruktážne služby, vzdelávacie kurzy, školenia a vzdelávacie služby týkajúce sa použitia počítačového vybavenia a softvéru, digitálna tvorba obrazov na výstupných zariadeniach, elektronická edičná činnosť (DTP služby), organizovanie vedomostných, zábavných a spotrebiteľských súťaží, poskytovanie počítačových hier on-line, poskytovanie elektronických publikácií on-line.

42 - Tvorba, aktualizácia a inštalácia počítačových programov, servis počítačových programov, vytváranie a udržiavanie webových stránok pre zákazníkov, hosting webových stránok, návrh počítačových systémov, poradenstvo v oblasti počítačového hardvéru, poradenstvo a konzultácie v oblasti automatizácie, výpočtovej techniky a informatiky.

(540) **LOMTEC**

(732) Lomtec.com s. r. o., Martinská 49, 821 05 Bratislava, SK;

(740) Fajnorová Mária, Ing., Bratislava, SK;

**(111) 210048**

(151) 27.6.2005  
 (180) 18.3.2014  
 (210) 850-2004  
 (220) 18.3.2004  
 (442) 4.3.2005

**8 (511) 6, 11, 19, 20, 21, 27**

(511) 6 - Kovové háčiky vešiakové, kovové háčiky na šaty.

11 - Sanitárne zariadenia patriace do triedy 11, kúpeľňové vane, kúpeľňové armatúry, sprchovacie kúty, kúpeľňové obloženie.

19 - Nekomový stavebný materiál, vápno, cement, malta, sadra, keramické obkladačky, dlaždice s výnimkou kovových.

20 - Kúpeľňový nábytok patriaci do triedy 20, vešiaky na odevy, držiaky na uteráky s výnimkou kovových, zrkadlá.

21 - Kúpeľňové doplnky patriace do triedy 21, kúpeľňová keramika, držiaky na mydlo, háčiky a misky na mydlo.

27 - Kúpeľňové predložky (rohožky).

**(540)**



(591) modrá

(732) W.A.W. s. r. o., Karpatské nám. 4, 831 06 Bratislava, SK;

**(111) 210049**

(151) 27.6.2005  
 (180) 7.7.2014  
 (210) 784-2005  
 (220) 7.7.2004  
 (442) 3.11.2004

**8 (511) 25**

(511) 25 - Oblečenie, tričká, uniformy, pokrývky hlavy, bielizeň.

**(540) PATENT**

(732) PROTON, s. r. o., Zliechovská 341, 018 64 Košeca, SK;

(740) Porubčan Róbert, Ing., Ivanka pri Dunaji, SK;

## Obnovené ochranné známky

(210)	(111)	(210)	(111)	(210)	(111)	(210)	(111)
5212	104898	657-95	181042	1911-95	182489	2572-95	184214
5473	88672	956-95	184131	1912-95	182490	2579-95	184215
5740	152346	1049-95	181754	2128-95	184915	2580-95	184571
34500	156481	1198-95	183163	2135-95	185846	2581-95	185308
35355	156629	1199-95	183164	2136-95	185847	2585-95	184217
48671	162494	1292-95	180940	2138-95	185849	2606-95	182551
48678	162686	1406-95	181093	2139-95	185850	2629-95	182602
48855	162807	1437-95	181095	2140-95	185851	2632-95	182603
48856	162808	1438-95	181096	2280-95	183068	2633-95	182604
48864	162809	1500-95	181796	2466-95	182215	2637-95	184221
48899	162833	1553-95	185833	2468-95	183236	2664-95	186587
48904	162779	1583-95	183708	2493-95	182235	2665-95	186588
48905	162795	1614-95	181444	2504-95	181884	2668-95	182253
48906	162780	1703-95	182481	2505-95	181885	2669-95	182254
48907	163000	1726-95	182125	2506-95	181886	2706-95	182618
48908	163004	1736-95	183711	2509-95	181889	2707-95	182619
54319	166616	1768-95	187268	2510-95	181890	2710-95	182622
2544-94	197041	1841-95	181826	2524-95	181896	2711-95	182623
207-95	181644	1849-95	182487	2536-95	182243		
561-95	185359	1875-95	184618	2543-95	198532		

**(111) 88672**

(151) 23.9.1895

(156) 23.9.2005

(180) 23.9.2015

(210) 5473

(220) 23.9.1895

**7 (511) 5**

(511) 5 - Dezinfekčný prostriedok.

**(540) Lysol**

(732) Reckitt Benckiser Inc., Morris Corporate Center IV, 399 Interpace Parkway, P. O. Box 225, Parsippany, NJ 07054-0225, US;

(740) ROTT, RŮŽIČKA &amp; GUTTMANN, v. o. s., Bratislava, SK;

**(540)**

(732) KOH-I-NOOR, a. s., Vršovická 51, 101 15 Praha, CZ;

(740) ROTT, RŮŽIČKA &amp; GUTTMANN, v. o. s., Bratislava, SK;

**(111) 104898**

(151) 5.7.1905

(156) 5.7.2005

(180) 5.7.2015

(210) 5212

(220) 5.7.1905

**7 (511) 6, 7, 8, 16, 17, 21, 26, 28, 34**

(510) Spínacie gombíky, drobný tovar rôzneho druhu z kovu a z plastických hmôt, obzvlášť spínadlá a iné súčasti a príslušenstvá odevov a obuvi, tovar krátky, galantérny a ihlársky, drobné kancelárske potreby, písacie, športové, fajčiarske, kadernícke a kozmetické, drobné potreby pre krajkárov, obuvníkov, sedliarov, brašnárov a čalúnnikov, drobné potreby pre domácnosť, hračky, spony, kovanie, zámky a iné uzávery, stroje a nástroje slúžiace na výrobu a na použitie týchto výrobkov.

**(111) 152346**

(151) 6.10.1955

(156) 23.9.2005

(180) 23.9.2015

(210) 5740

(220) 23.9.1955

**7 (511) 1, 3, 5, 10, 32**

(510) Liečivá, drogy, farmaceutické prípravky humánne a veterinárne, organopreparáty, očkovacie látky, séra, výrobky z krvi, chemické výrobky pre priemysel, lekárstvo, hygienu, farmáciu a vedu; prípravky baktericídne, fungicídne, insekticídne; dezinfekčné prípravky; prípravky proti nákaze; prípravky na konzervovanie; prostriedky na ničenie škodcov a ničenie rastlín; čistiace prostriedky, liečebné mydlá, éterické oleje, výťažky, extrakty a esencie; prípravky posilňujúce a dieteticke; prípravky na ošetrovanie zubov a ústnej dutiny, zubné výplne a protézy; náplasti, obväzový a šijací materiál pre chirurgiu; diagnostiká; jedy a sýtené minerálne vody.

**(540) PAREXYL**

(732) Zentiva, a. s., Nitrianska 100, 920 27 Hlohovec, SK;  
(740) ROTT, RŮŽIČKA & GUTTMANN, v. o. s., Bratislava, SK;

**(111) 156481**

(151) 26.1.1966  
(156) 24.6.2005  
(180) 24.6.2015  
(210) 34500  
(220) 24.6.1965

**7 (511) 29, 31, 32**

(510) Ovocie v konzervách, ovocné šťavy v konzervách, ovocné nektáre v konzervách, ovocné koktaily v konzervách, zelenina v konzervách, zeleninové šťavy v konzervách, náplne do koláčov v konzervách, zmrazené čerstvé ovocie a zmrazené koncentrované ovocné šťavy v konzervách.

**(540) DOLE**

(732) Dole Food Company, Inc., One Dole Drive, Westlake Village, California, US;  
(740) Fajnorová Mária, Ing., Bratislava, SK;

**(111) 156629**

(151) 20.4.1966  
(156) 29.9.2005  
(180) 29.9.2015  
(210) 35355  
(220) 29.9.1965

**7 (511) 1, 17**

(510) Čpavok, kyslík technický, disousoxidplyn, kyslíčnik uhličitý, stlačený dusík, kyselina dusičná, liadok amónny s vápencom, močovina granulovaná, kombinované hnojivo, hydroxid sodný, kyselina soľná, chlór tekutý, chlórnan sodný, chloroprénový kaučuk, chloroprénový latex, polyvinylacetát, vinylacetát, kyselina octová, acetaldehyd, kyselina monochlóroctová.

**(540)**



(732) DUSLO, a. s., 927 03 Šaľa, SK;

**(111) 162494**

(151) 12.8.1975  
(156) 21.5.2005  
(180) 21.5.2015  
(210) 48671  
(220) 21.5.1975

**7 (511) 1, 3, 5**

(510) Chemické výrobky pre zdravotnícky priemysel, chemikálie na konzervovanie potravín, syntetické živice. Zdravotnícke mydlá, kozmetické výrobky, éterické oleje, vodičky na umývanie vlasov, prostriedky na čistenie zubov. Výrobky farmaceutické, veterinárske a zdravotnícke, liečivá pre

ľudí a zvieratá, výrobky diietické pre deti a chorých, náplasti, materiál na obvazy, hmoty na plombovanie zubov a na odtlačky zubov, dezinfekčné prostriedky s výnimkou dezinfekčných prostriedkov na viazanie prachu, prostriedky na ničenie buriny a škodlivých zvierat, medicínálne vína, medicínálne nápoje, sirupy na farmaceutické účely.

**(540) ROMETAR**

(732) SPOFA, a. s., Husinecká 11a, 130 00 Praha, CZ;

**(111) 162686**

(151) 13.1.1976  
(156) 22.5.2005  
(180) 22.5.2015  
(210) 48678  
(220) 22.5.1975

**7 (511) 33**

(510) Vína, liehoviny a likéry.

**(540)**



(732) OSBORNE Y COMPAÑIA SOCIEDAD ANONIMA, Puerto de Santa Maria, ES;

(740) Fajnorová Mária, Ing., Bratislava, SK;

**(111) 162779**

(151) 17.3.1976  
(156) 30.9.2005  
(180) 30.9.2015  
(210) 48904  
(220) 30.9.1975

**7 (511) 23**

(510) Priadze a nite všetkých druhov.

**(540) APTAN**

(732) J. & P. COATS, LIMITED, 155 ST VINCENT STREET, GLASGOW, ŠKOTSKO, GB;

(740) Tomeš Pavol, Ing., Bratislava, SK;

**(111) 162780**

(151) 17.3.1976  
(156) 30.9.2005  
(180) 30.9.2015  
(210) 48906  
(220) 30.9.1975

**7 (511) 23**

(510) Priadze a nite všetkých druhov.

**(540) EPIC**

(732) J. & P. COATS, LIMITED, 155 ST VINCENT STREET, GLASGOW, ŠKOTSKO, GB;

(740) Tomeš Pavol, Ing., Bratislava, SK;

**(111) 162795**

(151) 22.3.1976  
 (156) 30.9.2005  
 (180) 30.9.2015  
 (210) 48905  
 (220) 30.9.1975

**7 (511) 23**

(510) Priadze a nite všetkých druhov.

**(540) GRAL**

(732) J. & P. COATS, LIMITED, 155 ST VINCENT STREET, GLASGOW, ŠKOTSKO, GB;  
 (740) Tomeš Pavol, Ing., Bratislava, SK;

**(111) 162807**

(151) 9.4.1976  
 (156) 11.9.2005  
 (180) 11.9.2015  
 (210) 48855  
 (220) 11.9.1975

**7 (511) 3, 5**

(510) Krém na pokožku, práškový mastenec, (mastencová múčka), zubná pasta, prehľadadlo v tabletkách, šampónový prípravok.

**(540)**

# NOXZEMA

(732) NOXELL CORPORATION, spoločnosť zriadená podľa zákonov štátu Maryland, 11050 York Road, Hunt Valley, Baltimore Co., Maryland, US;  
 (740) Bušová Eva, JUDr., Bratislava, SK;

**(111) 162808**

(151) 9.4.1976  
 (156) 11.9.2005  
 (180) 11.9.2015  
 (210) 48856  
 (220) 11.9.1975

**7 (511) 3**

(510) Kosmetické prípravky, najmä pleťový púder, líčidlo, rúže, pleťové krémy, maskara na riasy a voňavky.

**(540)**

# COVER GIRL

(732) NOXELL CORPORATION, spoločnosť zriadená podľa zákonov štátu Maryland, 11050 York Road, Hunt Valley, Baltimore Co., Maryland, US;  
 (740) Bušová Eva, JUDr., Bratislava, SK;

**(111) 162809**

(151) 9.4.1976  
 (156) 19.9.2005  
 (180) 19.9.2015  
 (210) 48864  
 (220) 19.9.1975

**7 (511) 7**

(510) Riadiace ventily pre priemyselné stroje.

**(540) SERPAR**

(732) Ross Operating Valve Company, spoločnosť zriadená podľa zákonov štátu Michigan, Detroit, Michigan, US;  
 (740) Bušová Eva, JUDr., Bratislava, SK;

**(111) 162833**

(151) 21.4.1976  
 (156) 30.9.2005  
 (180) 30.9.2015  
 (210) 48899  
 (220) 30.9.1975

**7 (511) 31**

(510) Prípravky do krmiva pre zvieratá.

**(540) APRALAN**

(732) Eli Lilly and Company, spoločnosť zriadená podľa zákonov štátu Indiana, Indianapolis, Indiana, US;  
 (740) Tomeš Pavol, Ing., Bratislava, SK;

**(111) 163000**

(151) 7.9.1976  
 (156) 30.9.2005  
 (180) 30.9.2015  
 (210) 48907  
 (220) 30.9.1975

**7 (511) 23**

(510) Priadze a nite všetkých druhov.

**(540) DRIMA**

(732) J. & P. COATS, LIMITED, 155 ST VINCENT STREET, GLASGOW, ŠKOTSKO, GB;  
 (740) Tomeš Pavol, Ing., Bratislava, SK;

**(111) 163004**

(151) 8.9.1976  
 (156) 30.9.2005  
 (180) 30.9.2015  
 (210) 48908  
 (220) 30.9.1975

**7 (511) 23**

(510) Priadze a nite všetkých druhov.

**(540) KOBAN**

(732) J. & P. COATS, LIMITED, 155 ST VINCENT STREET, GLASGOW, ŠKOTSKO, GB;  
 (740) Tomeš Pavol, Ing., Bratislava, SK;

**(111) 166616**

(151) 8.7.1987  
 (156) 20.8.2005  
 (180) 20.8.2015  
 (210) 54319  
 (220) 20.8.1985

**7 (511) 18, 25**

(510) Obuv (s výnimkou špeciálnej športovej a gymnastickej obuvi), dáždňiky a slnečníky, palice, časti a príslušenstvá uvedených výrobkov.

**(540)**

# Canon

(732) Canon Kabushiki Kaisha, 30-2, 3-chome, Shimomaruko, Ohta-ku, 100 Tokyo, JP;  
 (740) Čechvalová Dagmar, Bratislava, SK;

**(111) 180940**

(151) 11.6.1998  
 (156) 10.5.2005  
 (180) 10.5.2015  
 (210) 1292-95  
 (220) 10.5.1995  
 (442) 4.3.1998  
 (450) 9.9.1998

**7 (511) 3**

(511) 3 - Voňavky, parfumové vody, kolínske vody, toaletné vody, parfumové telové mlieka, toaletné krémy, pleťové vody a púdre, kúpeľové a sprchové želé, toaletné mydlá, dezodoranty na osobné potreby, krásiace prostriedky, éterické oleje.

**(540) YVRESSE**

(732) VARANE S.A., 7 Rue des Alpes, 1201 GENEVE, CH;  
 (740) PATENTSERVIS BRATISLAVA, a. s., Bratislava, SK;

**(111) 181042**

(151) 15.6.1998  
 (156) 2.3.2005  
 (180) 2.3.2015  
 (210) 657-95  
 (220) 2.3.1995  
 (442) 4.3.1998  
 (450) 9.9.1998

**7 (511) 17**

(511) 17 - Potrubie na podzemné použitie pri inštaláciách benzínových čerpadiel, skladajúcich sa z nekorodujúceho plastového materiálu, a používané na prenos petrochemických výrobkov alebo ropy.

**(540)**



(732) PetroTechnik Limited, Petrotechnik House, Olympus Close, Whitehouse Industrial Estate, Ipswich, Suffolk IP1 5LN, GB;

(740) PATENTSERVIS BRATISLAVA, a. s., Bratislava, SK;

**(111) 181093**

(151) 15.6.1998  
 (156) 23.5.2005  
 (180) 23.5.2015  
 (210) 1406-95  
 (220) 23.5.1995  
 (310) 97113  
 (320) 8.2.1995  
 (330) CZ  
 (442) 4.3.1998  
 (450) 9.9.1998

**7 (511) 34**

(511) 34 - Tabak a tabakové výrobky všetkých druhov, potreby pre fajčiarov.

**(540)**



(732) British American Tobacco (Czech Republic), s. r. o., Hyberská 24, 110 00 Praha, CZ;

(740) Obertáš Július, Ing., Bratislava, SK;

**(111) 181095**

(151) 15.6.1998  
 (156) 26.5.2005  
 (180) 26.5.2015  
 (210) 1437-95  
 (220) 26.5.1995  
 (442) 4.3.1998  
 (450) 9.9.1998

**7 (511) 41**

(511) 41 - Tvorba a verejné predvádzanie dramatických, hudobno-dramatických a tanečných diel.

**(540)**



(732) Slovenské národné divadlo, Gorkého 4, 815 86 Bratislava, SK;

(740) Porubčan Róbert, Ing., Ivanka pri Dunaji, SK;

**(111) 181096**

(151) 15.6.1998  
 (156) 26.5.2005  
 (180) 26.5.2015  
 (210) 1438-95  
 (220) 26.5.1995  
 (442) 4.3.1998  
 (450) 9.9.1998

**7 (511) 41**

(511) 41 - Tvorba a verejné predvádzanie dramatických, hudobno-dramatických a tanečných diel.

**(540) Slovenské národné divadlo**

(732) Slovenské národné divadlo, Gorkého 4, 815 86 Bratislava, SK;

(740) Porubčan Róbert, Ing., Ivanka pri Dunaji, SK;

**(111) 181444**

(151) 23.7.1998  
 (156) 8.6.2005  
 (180) 8.6.2015  
 (210) 1614-95  
 (220) 8.6.1995  
 (442) 8.4.1998  
 (450) 7.10.1998

**7 (511) 4**

(511) 4 - Motorový olej.

**(540) MADIT TIRMAN**

(732) Slovnaft, a. s., Vlčie hrdlo, 824 12 Bratislava, SK;  
 (740) Šujanová Mária, Ing., Bratislava, SK;

**(111) 181644**

(151) 14.8.1998  
 (156) 26.1.2005  
 (180) 26.1.2015  
 (210) 207-95  
 (220) 26.1.1995  
 (442) 6.5.1998  
 (450) 4.11.1998

**7 (511) 42**

(511) 42 - Reštauračné služby.

**(540) CHECKERS**

(732) Checkers Drive-In Restaurants, Inc., 4300 West Cypress Street, Suite 600, Tampa, Florida 33607, US;  
 (740) Žovicová Viera, Mgr., Bratislava, SK;

**(111) 181754**

(151) 14.8.1998  
 (156) 18.4.2005  
 (180) 18.4.2015  
 (210) 1049-95  
 (220) 18.4.1995  
 (442) 6.5.1998  
 (450) 4.11.1998

**7 (511) 9**

(511) 9 - Gramofónové záznamy, predohrané audiokazety, kompaktné disky a videokazety hudobných predstavení.

**(540)**

(732) LaFace Records LLC, a limited liability company organized and existing under the laws of Delaware, 137-139 West 25th Street, New York, New York 10001, US;

(740) Žovicová Viera, Mgr., Bratislava, SK;

**(111) 181796**

(151) 17.8.1998  
 (156) 29.5.2005  
 (180) 29.5.2015  
 (210) 1500-95  
 (220) 29.5.1995  
 (442) 6.5.1998  
 (450) 4.11.1998

**7 (511) 21, 22, 25, 28**

(511) 21 - Prenosný riad, jedálne misky.

22 - Lodné plachty, laná pre horolezcov, stany vrátane stanov na táborenie pre horolezcov.

25 - Obuv, odevy vrátane obuvi a odevov pre horolezcov.

28 - Športové potreby, potreby na voľný čas a turistiku zahrnuté v triede 28, najmä lyže, lyžiarske vosky, tenisové rakety, surfy, windsurfy, plážový a kúpací tovar, snoubordy, kolieskové korčule.

**(540)**

(732) Čermák Jan, Jugoslávských partyzánů 23, 160 00 Praha, CZ;

(740) ROTT, RŮŽIČKA & GUTTMANN, v. o. s., Bratislava, SK;

**(111) 181826**

(151) 17.8.1998  
 (156) 29.6.2005  
 (180) 29.6.2015  
 (210) 1841-95  
 (220) 29.6.1995  
 (442) 6.5.1998  
 (450) 4.11.1998

**7 (511) 25**

(511) 25 - Odevy, obuv, pokrývky hlavy.

**(540) SLATES**

(732) LEVI STRAUSS & CO., spoločnosť zriadená podľa zákonov štátu Delaware, Levi's Plaza, 1155 Battery Street, San Francisco, California 94111, US;

(740) ROTT, RŮŽIČKA & GUTTMANN, v. o. s., Bratislava, SK;

**(111) 181884**

(151) 17.8.1998  
 (156) 6.9.2005  
 (180) 6.9.2015  
 (210) 2504-95  
 (220) 6.9.1995  
 (310) 101196  
 (320) 13.6.1995  
 (330) CZ  
 (442) 6.5.1998  
 (450) 4.11.1998

**7 (511) 1, 3, 5**

(511) 1 - Chemické výrobky pre priemysel.

3 - Kozmetické výrobky.

5 - Výrobky farmaceutické, zverolekárske a zdravotnícke; chemické výrobky na veterinárne účely; výrobky diietické pre deti a chorých.

**(540)**

(732) INFUSIA, a. s., Hořátev 104, 289 12 Sadská, CZ;

(740) Bachratá Magdaléna, Mgr., Bratislava, SK;



**(111) 181885**

(151) 17.8.1998  
 (156) 6.9.2005  
 (180) 6.9.2015  
 (210) 2505-95  
 (220) 6.9.1995  
 (310) 101197  
 (320) 13.6.1995  
 (330) CZ  
 (442) 6.5.1998  
 (450) 4.11.1998

**7 (511) 1, 3, 5**

(511) 1 - Chemické výrobky pre priemysel.  
 3 - Kozmetické výrobky.  
 5 - Výrobky farmaceutické, zverolekárske a zdravotnícke; chemické výrobky na veterinárne účely; výrobky diietetické pre deti a chorých.

**(540)**

(732) INFUSIA, a. s., Hořátev 104, 289 12 Sadská, CZ;  
 (740) Bachratá Magdaléna, Mgr., Bratislava, SK;

**(111) 181886**

(151) 17.8.1998  
 (156) 6.9.2005  
 (180) 6.9.2015  
 (210) 2506-95  
 (220) 6.9.1995  
 (442) 6.5.1998  
 (450) 4.11.1998

**7 (511) 9**

(511) 9 - Počítače a ich časti; systémy na spracovanie dát vrátane periférneho vybavenia, najmä vybavenie na vstup a výstup dát, prenos dát, skladovanie dát, terminály na zobrazovanie dát, najmä sieťové stykové zariadenia.

**(540) NETFLEX**

(732) HEWLETT - PACKARD DEVELOPMENT COMPANY, L. P., Texas Limited Partnership, 20555 State Highway 249, Houston, Texas 77070, US;  
 (740) Tomeš Pavol, Ing., Bratislava, SK;

**(111) 181889**

(151) 17.8.1998  
 (156) 6.9.2005  
 (180) 6.9.2015  
 (210) 2509-95  
 (220) 6.9.1995  
 (442) 6.5.1998  
 (450) 4.11.1998

**7 (511) 5**

(511) 5 - Veterinárne prípravky a látky; veterinárne liečivé a farmaceutické prípravky a látky; veterinárne vakcíny a séra.

**(540) RABDOMUN**

(732) SCHERING-PLOUGH ANIMAL HEALTH CORPORATION, spoločnosť zriadená podľa zákonov štátu Delaware, 1095 Morris Avenue, Union, New Jersey, US;  
 (740) Tomeš Pavol, Ing., Bratislava, SK;

**(111) 181890**

(151) 17.8.1998  
 (156) 6.9.2005  
 (180) 6.9.2015  
 (210) 2510-95  
 (220) 6.9.1995  
 (442) 6.5.1998  
 (450) 4.11.1998

**7 (511) 5**

(511) 5 - Veterinárne prípravky a látky; veterinárne liečivé a farmaceutické prípravky a látky; veterinárne vakcíny a séra.

**(540) QUANTUM**

(732) SCHERING-PLOUGH ANIMAL HEALTH CORPORATION, spoločnosť zriadená podľa zákonov štátu Delaware, 1095 Morris Avenue, Union, New Jersey, US;  
 (740) Tomeš Pavol, Ing., Bratislava, SK;

**(111) 181896**

(151) 17.8.1998  
 (156) 7.9.2005  
 (180) 7.9.2015  
 (210) 2524-95  
 (220) 7.9.1995  
 (442) 6.5.1998  
 (450) 4.11.1998

**7 (511) 25**

(511) 25 - Odevy vrátane bielizne, pleteniny, ponožiek a slučkových výrobkov.

**(540)**

(732) Hlisnikovská Anna, Na valech 34, 160 00 Praha, CZ;  
 (740) Čechvalová Dagmar, Bratislava, SK;

**(111) 182125**

(151) 17.9.1998  
 (156) 21.6.2005  
 (180) 21.6.2015  
 (210) 1726-95  
 (220) 21.6.1995  
 (442) 3.6.1998  
 (450) 2.12.1998

**7 (511) 2**

(511) 2 - Multikolórne farby s bodkovanou štruktúrou.

**(540) FANCOLOR**

(732) CHEMOLAK, a. s., Továrenská 7, 919 04 Smolenice, SK;

**(111) 182215**

(151) 17.9.1998  
 (156) 5.9.2005  
 (180) 5.9.2015  
 (210) 2466-95  
 (220) 5.9.1995  
 (442) 3.6.1998  
 (450) 2.12.1998

**7 (511) 3**

(511) 3 - Prípravky na bielenie a iné prostriedky na pranie, prípravky na čistenie, leštenie, umývanie a drhnutie, abrazívne prípravky.

**(540) AJAX TOTAL**

(732) COLGATE - PALMOLIVE COMPANY, spoločnosť zriadená podľa zákonov štátu Delaware, 300 Park Avenue, New York, NY 10022, US;  
(740) Tomeš Pavol, Ing., Bratislava, SK;

**(111) 182235**

(151) 17.9.1998  
(156) 5.9.2005  
(180) 5.9.2015  
(210) 2493-95  
(220) 5.9.1995  
(442) 3.6.1998  
(450) 2.12.1998

**7 (511) 34**

(511) 34 - Cigarety, tabak a výrobky z tabaku.

**(540)**

*Dunhill*

(732) Dunhill Tobacco of London Limited, 1a St. James's Street, London SW1A 1EF, GB;  
(740) Žovicová Viera, Mgr., Bratislava, SK;

**(111) 182243**

(151) 17.9.1998  
(156) 11.9.2005  
(180) 11.9.2015  
(210) 2536-95  
(220) 11.9.1995  
(442) 3.6.1998  
(450) 2.12.1998

**7 (511) 38**

(511) 38 - Telekomunikačné služby.

**(540) TELENOR**

(732) Telenor ASA, Snaroyveien 30, 1331 Fomebu, NO;  
(740) Fajnorová Mária, Ing., Bratislava, SK;

**(111) 182253**

(151) 17.9.1998  
(156) 21.9.2005  
(180) 21.9.2015  
(210) 2668-95  
(220) 21.9.1995  
(442) 3.6.1998  
(450) 2.12.1998

**7 (511) 5**

(511) 5 - Farmaceutické prípravky.

**(540) GRANOCYTE**

(732) CHUGAI SEIYAKU KABUSHIKI KAISHA (Chugai Pharmaceutical Co., Ltd.), 5-1, Ukima 5-chome, Kita-ku, Tokyo, JP;  
(740) Bušová Eva, JUDr., Bratislava, SK;

**(111) 182254**

(151) 17.9.1998  
(156) 21.9.2005  
(180) 21.9.2015  
(210) 2669-95  
(220) 21.9.1995  
(442) 3.6.1998  
(450) 2.12.1998

**7 (511) 5**

(511) 5 - Farmaceutické prípravky.

**(540)**

(732) CHUGAI SEIYAKU KABUSHIKI KAISHA (Chugai Pharmaceutical Co., Ltd.), 5-1, Ukima 5-chome, Kita-ku, Tokyo, JP;  
(740) Bušová Eva, JUDr., Bratislava, SK;

**(111) 182481**

(151) 15.10.1998  
(156) 19.6.2005  
(180) 19.6.2015  
(210) 1703-95  
(220) 19.6.1995  
(442) 8.7.1998  
(450) 11.1.1999

**7 (511) 16, 41**

(511) 16 - Periodické a neperiodické publikácie všetkých druhov, tlačoviny, časopisy, brožúry, papier.  
41 - Vydavateľská činnosť.

**(540)**

**QUIDO**

(732) Trade & Leisure Publications, spol. s r. o., Pernerova 149/35, 186 00 Praha, CZ;  
(740) ROTT, RŮŽIČKA & GUTTMANN, v. o. s., Bratislava, SK;

**(111) 182487**

(151) 15.10.1998  
(156) 29.6.2005  
(180) 29.6.2015  
(210) 1849-95  
(220) 29.6.1995  
(442) 8.7.1998  
(450) 11.1.1999

**7 (511) 6, 7, 9, 11, 12, 19, 20, 21, 35, 37, 42**

(511) 6 - Železiarsky tovar (drobný).

7 - Kuchynské elektrospotrebiče, ručné elektrické náradie, šijacie stroje, práčky, náhradné časti strojov, čerpadlá (ako časti strojov).

9 - Televízne zariadenie, audiovizuálna technika, videokazety, elektroinštalačný materiál.

11 - Vykurovací technika, mikrovlnné rúry, sporáky a rúry na pečenie, plynové sporáky a bojler, kuchynské potreby (elektrické), mraziace zariadenia, vodárenské zariadenia, odsávače pár, svietidlá.

- 12 - Bicykle.  
 19 - Stavebný materiál nekovový.  
 20 - Nábytok.  
 21 - Chladiace zariadenia pre domácnosť (na potraviny), kuchynské náradie.  
 35 - Sprostredkovateľská činnosť s uvedenými výrobkami.  
 37 - Inštalačná, opravárenská a montážna činnosť s uvedenými výrobkami.  
 42 - Vývoj uvedených výrobkov, bufetová prevádzka.

**(540) DOMOSS**

- (732) DOMOSS TECHNIKA, a. s., Bratislavská 11, 921 01 Piešťany, SK;  
 (740) Beleščák Ladislav, Ing., Piešťany, SK;

**(111) 182489**

- (151) 15.10.1998  
 (156) 10.7.2005  
 (180) 10.7.2015  
 (210) 1911-95  
 (220) 10.7.1995  
 (310) 99713  
 (320) 27.4.1995  
 (330) CZ  
 (442) 8.7.1998  
 (450) 11.1.1999

**7 (511) 1, 6, 9, 17, 37, 40, 41, 42**

- (511) 1 - Chemické látky, zmesi a zlúčeniny určené na hasenie, plastické hmoty v surovom stave - polyméry.  
 6 - Zámočnícke výrobky, napríklad pánty, redukcie, spojky, matice, lišty, tvarované výlisky z plechu, dýzy, objímky, zálisky, dištančné vložky, hriadelíky a/alebo ich kombinácie.  
 9 - Hasiace prístroje prenosné, pojazdné, príviesné a stabilné včítane ich súčastí a náhradných dielov, požiarne hydranty a čerpadlá, ich súčasti a náhradné diely, prostriedky požiarnej ochrany a techniky.  
 17 - Polotovary a výrobky z plastov, napríklad požiarne hadice a prúdnice, držadlá, vstrekovacie pištoly na hasiace prístroje, ich súčasti a náhradné diely.  
 37 - Kontrola, plnenie a opravy hasiacich prístrojov, ich príslušenstva a prostriedkov požiarnej ochrany a techniky.  
 40 - Spracovanie a úprava železných a farebných kovov a polymérov, hlavne plastových tyčí a dosiek včítane odliatkov.  
 41 - Školiaca činnosť v odbore požiarnej ochrany a polymérov.  
 42 - Poradenská a posudková činnosť v odbore požiarnej ochrany a polymérov.

**(540)**



- (732) KOVOSLUŽBA - hasící přístroje, a. s., Průběžná 41/387, 100 87 Praha, CZ;  
 (740) Hojčuš Peter, Ing., Bratislava, SK;

**(111) 182490**

- (151) 15.10.1998  
 (156) 10.7.2005  
 (180) 10.7.2015  
 (210) 1912-95  
 (220) 10.7.1995  
 (310) 99712  
 (320) 27.4.1995  
 (330) CZ  
 (442) 8.7.1998  
 (450) 11.1.1999

**7 (511) 1, 6, 9, 17, 37, 40, 41, 42**

- (511) 1 - Chemické látky, zmesi a zlúčeniny určené na hasenie, plastické hmoty v surovom stave - polyméry.  
 6 - Zámočnícke výrobky, napríklad pánty, redukcie, spojky, matice, lišty, tvarované výlisky z plechu, dýzy, objímky, zálisky, dištančné vložky, hriadelíky a/alebo ich kombinácie.  
 9 - Hasiace prístroje prenosné, pojazdné, príviesné a stabilné včítane ich súčastí a náhradných dielov, požiarne hydranty a čerpadlá, ich súčasti a náhradné diely, prostriedky požiarnej ochrany a techniky.  
 17 - Polotovary a výrobky z plastov, napríklad požiarne hadice a prúdnice, držadlá, vstrekovacie pištoly na hasiace prístroje, ich súčasti a náhradné diely.  
 37 - Kontrola, plnenie a opravy hasiacich prístrojov, ich príslušenstva a prostriedkov požiarnej ochrany a techniky.  
 40 - Spracovanie a úprava železných a farebných kovov a polymérov, hlavne plastových tyčí a dosiek včítane odliatkov.  
 41 - Školiaca činnosť v odbore požiarnej ochrany a polymérov.  
 42 - Poradenská a posudková činnosť v odbore požiarnej ochrany a polymérov.

**(540)**



- (732) KOVOSLUŽBA - hasící přístroje, a. s., Průběžná 41/387, 100 87 Praha, CZ;  
 (740) Hojčuš Peter, Ing., Bratislava, SK;

**(111) 182551**

- (151) 15.10.1998  
 (156) 18.9.2005  
 (180) 18.9.2015  
 (210) 2606-95  
 (220) 18.9.1995  
 (442) 8.7.1998  
 (450) 11.1.1999

**7 (511) 38**

- (511) 38 - Rozhlasové vysielanie.

**(540) Rádio Devín**

- (732) Slovenský rozhlas, Mýtina 1, 817 55 Bratislava, SK;

**(111) 182602**

(151) 15.10.1998  
 (156) 19.9.2005  
 (180) 19.9.2015  
 (210) 2629-95  
 (220) 19.9.1995  
 (442) 8.7.1998  
 (450) 11.1.1999

**7 (511) 21**

(511) 21 - Zubné kefkы.

**(540) AQUAFRESH FLEX`N` DIRECT**

(732) Beecham Group plc, 980 Great West Road,  
 Brentford, Middlesex TW8 9GS, GB;  
 (740) Fajnorová Mária, Ing., Bratislava, SK;

**(111) 182603**

(151) 15.10.1998  
 (156) 19.9.2005  
 (180) 19.9.2015  
 (210) 2632-95  
 (220) 19.9.1995  
 (442) 8.7.1998  
 (450) 11.1.1999

**7 (511) 16, 36**

(511) 16 - Tlačoviny.

36 - Služby poskytované v oblasti finančnictva,  
 peňažnictva a poisťovníctva.

**(540) MONEYGRAM**

(732) MoneyGram Payment Systems, Inc., 1550 Utica  
 Avenue South, St. Louis Park, MN 55416, US;  
 (740) Fajnorová Mária, Ing., Bratislava, SK;

**(111) 182604**

(151) 15.10.1998  
 (156) 19.9.2005  
 (180) 19.9.2015  
 (210) 2633-95  
 (220) 19.9.1995  
 (442) 8.7.1998  
 (450) 11.1.1999

**7 (511) 7, 9**

(511) 7 - Šijacie a vyšívacie stroje, dierovacie stroje na  
 vyšívacie stroje.

9 - Snímače diernej pásky.

**(540)**

(732) Kabushikikaisha Barudan, 20 aza -Tsukagoshi,  
 ohaza-Jyosuiji, Ichinomiya-shi, Aichi-ken, JP;

(740) Bušová Eva, JUDr., Bratislava, SK;

**(111) 182618**

(151) 15.10.1998  
 (156) 25.9.2005  
 (180) 25.9.2015  
 (210) 2706-95  
 (220) 25.9.1995  
 (442) 8.7.1998  
 (450) 11.1.1999

**7 (511) 30**

(511) 30 - Káva, čaj, kakao, cukor, ryža, maniok, ságo,  
 kávové náhradky; múka a výrobky z obilia, chlieb,  
 pekárské a cukrárske výrobky, zmrzliny; med, si-  
 rupy; kvasnice, prášky do pečiva; soľ, horčica;  
 ocot, omáčky ako chuťové prísady; korenie; ľad.

**(540) HEART**

(732) UNILEVER N. V., Weena 455, 3013 AL Rotter-  
 dam, NL;

(740) Fajnorová Mária, Ing., Bratislava, SK;

**(111) 182619**

(151) 15.10.1998  
 (156) 25.9.2005  
 (180) 25.9.2015  
 (210) 2707-95  
 (220) 25.9.1995  
 (442) 8.7.1998  
 (450) 11.1.1999

**7 (511) 30**

(511) 30 - Káva, čaj, kakao, cukor, ryža, maniok, ságo,  
 kávové náhradky; múka a výrobky z obilia, chlieb,  
 pekárské a cukrárske výrobky, zmrzliny; med, si-  
 rupy; kvasnice, prášky do pečiva; soľ, horčica;  
 ocot, omáčky ako chuťové prísady; korenie; ľad.

**(540) SUPER SAURUS**

(732) UNILEVER N. V., Weena 455, 3013 AL Rotter-  
 dam, NL;

(740) Fajnorová Mária, Ing., Bratislava, SK;

**(111) 182622**

(151) 15.10.1998  
 (156) 25.9.2005  
 (180) 25.9.2015  
 (210) 2710-95  
 (220) 25.9.1995  
 (442) 8.7.1998  
 (450) 11.1.1999

**7 (511) 5**

(511) 5 - Farmaceutické, zverolekárské a zdravotnícke  
 prípravky; dietetické látky prispôsobené na le-  
 kárské účely, potrava pre dojčatá; náplasti, obvä-  
 zový materiál; hmoty na plombovanie zubov  
 a zubné vosky; dezinfekčné prostriedky.

**(540)**

(732) SmithKline Beecham Corporation, One Franklin  
 Plaza, Philadelphia, Pennsylvania 19101, US;

(740) Fajnorová Mária, Ing., Bratislava, SK;

**(111) 182623**

(151) 15.10.1998  
 (156) 25.9.2005  
 (180) 25.9.2015  
 (210) 2711-95  
 (220) 25.9.1995  
 (442) 8.7.1998  
 (450) 11.1.1999

**7 (511) 5**

(511) 5 - Farmaceutické, zverolekárske a zdravotnícke prípravky; dietetické látky prispôbené na lekárske účely, potrava pre dojčatá; náplasti, obväzový materiál; hmoty na plombovanie zubov a zubné vosky; dezinfekčné prostriedky.

(540)

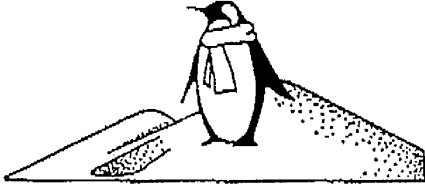

(732) SmithKline Beecham Corporation, One Franklin Plaza, Philadelphia, Pennsylvania 19101, US;

(740) Fajnorová Mária, Ing., Bratislava, SK;

**(111) 183068**

(151) 18.11.1998

(156) 14.8.2005

(180) 14.8.2015

(210) 2280-95

(220) 14.8.1995

(442) 8.7.1998

(450) 11.2.1999

**7 (511) 30**

(511) 30 - Hroznový cukor a cukríky s ovocnou príchuťou.

(540)



(732) PEZ International AG, Eduard-Haas-Strasse 25, A-4050 Traun, AT;

(740) Litváková Edita, Ing., Bratislava, SK;

**(111) 183163**

(151) 10.12.1998

(156) 4.5.2005

(180) 4.5.2015

(210) 1198-95

(220) 4.5.1995

(442) 9.9.1998

(450) 12.3.1999

**7 (511) 35**

(511) 35 - Činnosť v oblasti komunikácie s verejnosťou (public relations), činnosť reklamnej agentúry, marketing - vyhľadávanie obchodných informácií, prieskum trhu z hľadiska potrieb a dopytu, propagácie výrobkov a usmerňovanie vývoja podľa potrieb trhu.

**(540) MEDIA IN PUBLIC RELATIONS**

(732) MEDIA IN, spol. s r. o., Matúškova 15, 831 01 Bratislava, SK;

(740) Brichtová Tatiana, JUDr., Bratislava, SK;

**(111) 183164**

(151) 10.12.1998

(156) 4.5.2005

(180) 4.5.2015

(210) 1199-95

(220) 4.5.1995

(442) 9.9.1998

(450) 12.3.1999

**7 (511) 35**

(511) 35 - Činnosť v oblasti komunikácie s verejnosťou (public relations), činnosť reklamnej agentúry, marketing - vyhľadávanie obchodných informácií, prieskum trhu z hľadiska potrieb a dopytu, propagácie výrobkov a usmerňovanie vývoja podľa potrieb trhu.

**(540) MEDIA IN**

(732) MEDIA IN, spol. s r. o., Matúškova 15, 831 01 Bratislava, SK;

(740) Brichtová Tatiana, JUDr., Bratislava, SK;

**(111) 183236**

(151) 10.12.1998

(156) 5.9.2005

(180) 5.9.2015

(210) 2468-95

(220) 5.9.1995

(442) 9.9.1998

(450) 12.3.1999

**7 (511) 5**

(511) 5 - Veterinárne prípravky a látky, veterinárne insekticidy, pesticídy a paraziticidy.

**(540) EXSPOT**

(732) SCHERING-PLOUGH ANIMAL HEALTH CORPORATION, spoločnosť zriadená podľa zákonov štátu Delaware, 1095 Morris Avenue, Union, New Jersey, US;

(740) Tomeš Pavol, Ing., Bratislava, SK;

**(111) 183708**

(151) 21.1.1999

(156) 6.6.2005

(180) 6.6.2015

(210) 1583-95

(220) 6.6.1995

(442) 7.10.1998

(450) 13.4.1999

**7 (511) 29**

(511) 29 - Sterilizovaná zeleninová zmes.

**(540) HRADIŠŤANKA**

(732) HAMÉ, a. s., 687 03 Babice u Uherského Hradišťa, CZ;

(740) Kajabová Monika, JUDr., Bratislava, SK;

**(111) 183711**

(151) 21.1.1999

(156) 21.6.2005

(180) 21.6.2015

(210) 1736-95

(220) 21.6.1995

(442) 7.10.1998

(450) 13.4.1999

**7 (511) 6**

(511) 6 - Oceľ, výrobky z ocele, oceľové plechy a pásy, oceľové plechy a pásy valcované za tepla, točité oceľové pásy, oceľové dosky, oceľ tvárnená za studena.

**(540) DOMEX**

(732) SSAB TUNNPLAT AB, S-781 84 Borlänge, SE;  
(740) Tomeš Pavol, Ing., Bratislava, SK;

**(111) 184131**

(151) 10.2.1999  
(156) 10.4.2005  
(180) 10.4.2015  
(210) 956-95  
(220) 10.4.1995  
(442) 4.11.1998  
(450) 7.5.1999

**7 (511) 3**

(511) 3 - Kozmetické výrobky, hlavne odstraňovače očných líčidiel, ceruzky na maľovanie očí, ceruzky na obočie, očné tiene, maskara, rúže, zvlhčovače na pery, lesk na pery, prípravky na starostlivosť o nechty, základné krémy, krémy na tvár a púder na tvár; kozmetické príslušenstvo, hlavne kefky, hubky, aplikátory, napr. vata alebo tyčinky na použitie v kozmetike.

**(540) NU COLOUR**

(732) NU SKIN INTERNATIONAL, INC., spoločnosť zriadená podľa zákonov štátu Utah, One Nu Skin Plaza 75 West Center, Provo, Utah 84601, US;  
(740) ROTT, RŮŽIČKA & GUTTMANN, v. o. s., Bratislava, SK;

**(111) 184214**

(151) 11.2.1999  
(156) 12.9.2005  
(180) 12.9.2015  
(210) 2572-95  
(220) 12.9.1995  
(442) 4.11.1998  
(450) 7.5.1999

**7 (511) 16, 35, 41**

(511) 16 - Časopisy, periodiká, tlačoviny.  
35 - Reklamná činnosť, vydávanie reklamných textov.  
41 - Vydavateľská činnosť s výnimkou reklamných textov.

**(540)**



(732) Informačné centrum podnikateľov, s. r. o., Národná 18, 010 01 Žilina, SK;  
(740) Zahatňanská Gabriela, Ing., Žilina, SK;

**(111) 184215**

(151) 11.2.1999  
(156) 14.9.2005  
(180) 14.9.2015  
(210) 2579-95  
(220) 14.9.1995  
(442) 4.11.1998  
(450) 7.5.1999

**7 (511) 30**

(511) 30 - Múka, upravené obilniny a obilné výrobky určené na ľudskú spotrebu; ryža, ryža v balíčkoch na varenie, predvarená alebo dehydratovaná ryža; cestoviny; nátierky na chlieb obsahujúce prevažne suroviny obsiahnuté v triede 30, hotové jedlá alebo polotovary, zákusky, koláče a malé občerstvenia obsahujúce najmä uvedené produkty, ale tiež obsahujúce prísady zemiakov, mäsa, rýb, hydiny, zeleniny a korenín; čaj, káva, kávové náhradky, kakao, čokoládové nápoje, uvedené výrobky tiež v extrahovanej forme (tekutej alebo sušenej) ako hotové nápoje, nápoje vo vrecúškach, ako aj nápoje na predaj v automatoch alebo vo forme nátierek alebo plniek do pekárskech alebo cukrárskych výrobkov a plniek do pečív, všetko obsahujúce uvedené produkty; melasové sirupy, cukor, med, omáčky vrátane šalátových dressingov; cukrovinky nie na liečivé účely; zmrzliny, ovocné a smotanové zmrzliny, zmrzlinové výrobky, mrazené cukrovinky; chlieb, koláče, torty, zákusky, keksy, sušienky, pekárske a cukrárske výrobky, biskvity, cukríky, bombóny, sladké pečivo, múčniky, dezerty, čokoláda, čokoládové výrobky, plnky do pekárskech a cukrárskych výrobkov a plnky do pečív, zákuskov a pochúťok vyrobené prevažne z uvedených produktov.

**(540)**

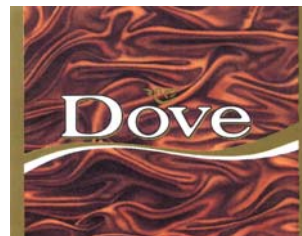

(591) Hnedá, biela, zlatá, čierna  
(732) MARS INCORPORATED, spoločnosť zriadená podľa zákonov štátu Delaware, McLean, Virginia 22101-3883, US;  
(740) Fajnorová Mária, Ing., Bratislava, SK;

**(111) 184217**

(151) 11.2.1999  
(156) 14.9.2005  
(180) 14.9.2015  
(210) 2585-95  
(220) 14.9.1995  
(442) 4.11.1998  
(450) 7.5.1999

**7 (511) 3, 41, 42**

(511) 3 - Kozmetické, toaletné a voňavkárske prípravky.  
41 - Sprostredkovanie školení v súvislosti so starostlivosťou o pleť a s kozmetickými prostriedkami.

42 - Konzultačné služby pri výbere a používaní kozmetických, toaletných, voňavkárskych a krásliacich prostriedkov, informácie a poradenstvo v súvislosti so starostlivosťou o pleť a s kozmetickými prostriedkami.

(540)



(732) Clinique Laboratories Inc., 767 Fifth Avenue, New York, New York 10153, US;

(740) Bušová Eva, JUDr., Bratislava, SK;

(111) 184221

(151) 11.2.1999

(156) 19.9.2005

(180) 19.9.2015

(210) 2637-95

(220) 19.9.1995

(442) 4.11.1998

(450) 7.5.1999

7 (511) 9, 16, 35, 39, 41

(511) 9 - Nosiče údajov magnetické, optické a elektronické.

16 - Tlačiarenské výrobky; telefónne zoznamy, zoznamy adries, periodiká, sprievodcovia, kalendáre, ročenky.

35 - Reklamná činnosť; priamy marketing; aktualizácia a rozširovanie reklamných a inzertných materiálov; telematika v oblasti reklamnej činnosti; komercializácia a publicita v uvedených publikáciách.

39 - Doručovanie uvedených tovarov.

41 - Vydávanie uvedených materiálov.

(540)



(732) MEDIATEL, spol. s r. o., Thámova 16, 186 00 Praha, CZ;

(740) Bachratá Magdaléna Mgr., Bratislava, SK;

(111) 184571

(151) 24.2.1999

(156) 14.9.2005

(180) 14.9.2015

(210) 2580-95

(220) 14.9.1995

(442) 4.11.1998

(450) 7.5.1999

7 (511) 29, 30

(511) 29 - Konzervovaná, mrazená, sušená alebo upravená zelenina, ovocie a zemiaky; plnky alebo zmesi na prípravu jedál, hotové jedlá alebo polotovary, nátierky na chlieb, všetko obsahujúce prevažne uvedené produkty; sušené bylinky; čerstvé, mrazené alebo konzervované mäso, ryby, hydina a zverina; potraviny z morských produktov; plnky alebo zmesi na prípravu jedál, hotové jedlá alebo polotovary, nátierky na chlieb, všetko obsahujúce prevažne uvedené produkty; polievky, mlieko, mliečne výrobky, maslo, syry, smotana, jogurty, tvaroh, cmar, kefír, mlieko zrážané syridlom; plnky alebo zmesi na prípravu jedál, hotové jedlá alebo polotovary, nátierky na chlieb, všetko obsahujúce prevažne uvedené produkty; mliečne nápoje; marmelády, džemy, nakladaná zelenina; jedlé oleje a tuky; plnky alebo zmesi na prípravu jedál, hotové jedlá alebo polotovary, nátierky na chlieb, všetko obsahujúce prevažne uvedené produkty; hotové jedlá obsahujúce proteínové látky ako zložky do jedál vo forme kúskov, v texturovanej forme alebo vo forme prášku.

30 - Múka, obilniny, obilné výrobky určené na ľudskú spotrebu; ryža, ryža v balíčkoch na varenie, predvarená alebo dehydratovaná ryža; cestoviny; nátierky na chlieb obsahujúce prevažne produkty obsiahnuté v triede 30; hotové jedlá, polotovary a pochúťky obsahujúce najmä produkty obsiahnuté v triede 30, ale tiež prísady zemiakov, mäsa, rýb, hydiny, zeleniny a korenín; čaj, káva, kávové náhradky, kakao, čokoládové nápoje, uvedené výrobky tiež v extrahovanej forme (tekutej alebo sušenej) ako hotové nápoje a nápoje vo vrecúškach, uvedené výrobky tiež vhodné na predaj v automatoch alebo vo forme nátierok alebo plniek do pekárskych alebo cukrárskych výrobkov a plniek do pečív, všetko obsahujúce uvedené produkty; melasový sirup, cukor, med, omáčky vrátane šalátových dressingov; cukrovinky nie na lekárske účely; ovocné zmrzliny, smotanové zmrzliny, zmrzlinové výrobky, mrazené cukrovinky; chlieb; pekárske a cukrárske výrobky, koláče, torty, zákusky, kekсы, sušienky, cukríky, bonbóny, cukrovinky, dezerty, biskvity, čokoláda, čokoládové výrobky, ako aj plnky do pekárskych a cukrárskych výrobkov a plnky do pečív a pochúťok obsahujúce prevažne uvedené produkty.

(540)



(591) Modrá, červená, zelená, žltá, hnedá

(732) MARS INCORPORATED, spoločnosť zriadená podľa zákonov štátu Delaware, McLean, Virginia 22101-3883, US;

(740) Fajnorová Mária, Ing., Bratislava, SK;

**(111) 184618**

(151) 12.3.1999  
 (156) 3.7.2005  
 (180) 3.7.2015  
 (210) 1875-95  
 (220) 3.7.1995  
 (442) 2.12.1998  
 (450) 11.6.1999

**7 (511) 9, 16, 41**

(511) 9 - Magnetické nosiče zvuku a obrazu.  
 16 - Publikácie z oblasti umenia a folklóru.  
 41 - Tvorba rozhlasových a televíznych relácií, tvorba magnetického zvukového a obrazového záznamu.

**(540) TATRA REVUE**

(732) SCRIPTORIUM MUSICUM, Svetlá 3, 811 02 Bratislava, SK;

**(111) 184915**

(151) 19.4.1999  
 (156) 27.7.2005  
 (180) 27.7.2015  
 (210) 2128-95  
 (220) 27.7.1995  
 (442) 11.1.1999  
 (450) 12.7.1999

**7 (511) 1, 29, 30**

(511) 1 - Prostriedky na udržiavanie potravín čerstvých a trvanlivých.  
 29 - Mäso, ryby, hydina a zverina, mäsové výťažky, konzervovaná, sušená a varená zelenina a ovocie, rôtoly, zaváraniny, ovocné omáčky, vajcia, mlieko a mliečne výrobky, jedlé oleje a tuky.  
 30 - Káva, čaj, kakao, cukor, ryža, tapioka, ságo, kávové náhradky, múka a obilné prípravky, chlieb, jemné pečivo a cukrovinky, zmrzlina, med, sirup z melasy, droždie, prášky do pečiva, soľ, horčica, ocot, chuťové omáčky, korenie, ľad.

**(540) HASSA**

(732) Ed. Haas International GmbH, Eduard-Haas-Strasse 25, 4050 Traun, AT;  
 (740) Litvákova Edita, Ing., Bratislava, SK;

**(111) 185308**

(151) 27.4.1999  
 (156) 14.9.2005  
 (180) 14.9.2015  
 (210) 2581-95  
 (220) 14.9.1995  
 (442) 11.1.1999  
 (450) 12.7.1999

**7 (511) 29, 30**

(511) 29 - Konzervovaná, mrazená, sušená alebo upravená zelenina, ovocie a zemiaky; plnky alebo zmesi na prípravu jedál, hotové jedlá alebo polotovary, nátierky na chlieb, všetko obsahujúce prevažne uvedené produkty; sušené bylinky; čerstvé, mrazené alebo konzervované mäso, ryby, hydina a zverina; potraviny z morských produktov; plnky alebo zmesi na prípravu jedál, hotové jedlá alebo polotovary, nátierky na chlieb, všetko obsahujúce prevažne uvedené produkty; polievky, mlieko, mliečne výrobky, maslo, syry, smotana, jogurty, tvaroh, cmar, kefír, mlieko zrážané syridlom; plnky alebo zmesi na prípravu jedál, hotové jedlá alebo polotovary, nátierky na chlieb,

všetko obsahujúce prevažne uvedené produkty; mliečne nápoje; marmelády, džemy, nakladaná zelenina; jedlé oleje a tuky; plnky alebo zmesi na prípravu jedál, hotové jedlá alebo polotovary, nátierky na chlieb, všetko obsahujúce prevažne uvedené produkty; hotové jedlá obsahujúce proteínové látky ako zložky do jedál vo forme kusov, v textúrovanej forme alebo vo forme prášku. 30 - Múka, obilniny, obilné výrobky určené na ľudskú spotrebu; ryža, ryža v balíčkoch na varenie, predvarená alebo dehydratovaná ryža; cestoviny; nátierky na chlieb, hotové jedlá, polotovary a pochúťky obsahujúce najmä produkty obsiahnuté v triede 30, ale tiež prísady zemiakov, mäsa, rýb, hydiny, zeleniny a korenín; čaj, káva, kávové náhradky, kakao, čokoládové nápoje, uvedené výrobky tiež v extrahovanej forme (tekutej alebo sušenej) ako hotové nápoje a nápoje vo vrecúškach, uvedené výrobky tiež vhodné na predaj v automatoch alebo vo forme nátierok alebo plniek do pekárskych alebo cukrárskych výrobkov a plniek do pečív, všetko obsahujúce uvedené produkty; melasový sirup, cukor, med, omáčky vrátane šalátových dressingov; cukrovinky nie na lekárske účely; ovocné zmrzliny, smotanové zmrzliny, zmrzlinové výrobky, mrazené cukrovinky; chlieb; pekárske a cukrárske výrobky, koláče, torty, zákusky, keksy, sušienky, cukríky, bonbóny, dezerty, biskvity, čokoláda, čokoládové výrobky ako aj plnky do pekárskych a cukrárskych výrobkov a plnky do pečív a pochúťok obsahujúce prevažne uvedené produkty obsiahnuté v triede 30.

**(540)**

(591) Modrá, biela, červená, žltá  
 (732) Masterfoods kom. spol., Kutuzovova 13, 831 03 Bratislava, SK;  
 (740) Fajnorová Mária, Ing., Bratislava, SK;

**(111) 185359**

(151) 24.5.1999  
 (156) 22.2.2005  
 (180) 22.2.2015  
 (210) 561-95  
 (220) 22.2.1995  
 (442) 11.2.1999  
 (450) 6.8.1999

**7 (511) 35, 36, 41**

(511) 35 - Obchodné poradenstvo, pomoc pri riadení obchodu.  
 36 - Finančné poradenstvo.  
 41 - Zabezpečovanie výcvikov, kurzov a školení.

**(540)**

(591) Biela, modrá, červená



- (732) Americká obchodná komora v SR, Rybné námestie 1, 813 38 Bratislava, SK;  
 (740) Csekesová Erika, JUDr., Bratislava, SK;

**(111) 185833**

- (151) 21.6.1999  
 (156) 1.6.2005  
 (180) 1.6.2015  
 (210) 1553-95  
 (220) 1.6.1995  
 (442) 12.3.1999  
 (450) 10.9.1999

**7 (511) 41**

- (511) 41 - Tvorba a verejné predvádzanie dramatických, hudobno-dramatických a tanečných diel.

**(540) SND**

- (732) Slovenské národné divadlo, Gorkého 4, 815 86 Bratislava, SK;  
 (740) Porubčan Róbert, Ing., Ivanka pri Dunaji, SK;

**(111) 185846**

- (151) 21.6.1999  
 (156) 27.7.2005  
 (180) 27.7.2015  
 (210) 2135-95  
 (220) 27.7.1995  
 (442) 12.3.1999  
 (450) 10.9.1999

**7 (511) 9, 16, 35, 36, 37, 38, 41, 42**

- (511) 9 - Elektrické, elektronické, optické, meracie, signálne, kontrolné a učebné prístroje a nástroje; prístroje na záznam, prenos, spracovanie a reprodukciu zvuku, obrazu alebo dát; magnetické alebo optické nosiče dát; predajné automaty a mechanizmy a prístroje ovládané mincou alebo známkou; výbava na spracovanie dát a počítače. 16 - Tlačoviny; inštrukčný a výučbový materiál; papiernický tovar. 35 - Riadenie prevádzky báz dát; spracovanie dát. 36 - Služby finančné, služby v odbore nehnuteľností. 37 - Služby pri výstavbe telekomunikačného vybavenia; inštalačné služby telekomunikačného vybavenia; údržba a opravy telekomunikačného vybavenia. 38 - Telekomunikačné služby; prenájom telekomunikačných prístrojov. 41 - Publikovanie a vydávanie tlačovín. 42 - Programovanie počítačov; projektovanie a plánovanie telekomunikačných zariadení; prenájom prístupových časov k bázam dát a prenájom vybavenia na spracovanie dát a počítačov.

**(540)**



- (732) Deutsche Telekom AG, Friedrich-Ebert-Allee 140, D-53113 Bonn, DE;  
 (740) Bušová Eva, JUDr., Bratislava, SK;

**(111) 185847**

- (151) 21.6.1999  
 (156) 27.7.2005  
 (180) 27.7.2015  
 (210) 2136-95  
 (220) 27.7.1995  
 (442) 12.3.1999  
 (450) 10.9.1999

**7 (511) 9, 16, 35, 36, 37, 38, 41, 42**

- (511) 9 - Elektrické, elektronické, optické, meracie, signálne, kontrolné a učebné prístroje a nástroje; prístroje na záznam, prenos, spracovanie a reprodukciu zvuku, obrazu alebo dát; magnetické alebo optické nosiče dát; predajné automaty a mechanizmy a prístroje ovládané mincou alebo známkou; výbava na spracovanie dát a počítače. 16 - Tlačoviny; inštrukčný a výučbový materiál; papiernický tovar. 35 - Riadenie prevádzky báz dát; spracovanie dát. 36 - Služby finančné, služby v odbore nehnuteľností. 37 - Služby pri výstavbe telekomunikačného vybavenia; inštalačné služby telekomunikačného vybavenia; údržba a opravy telekomunikačného vybavenia. 38 - Telekomunikačné služby; prenájom telekomunikačných prístrojov. 41 - Publikovanie a vydávanie tlačovín. 42 - Programovanie počítačov; projektovanie a plánovanie telekomunikačných zariadení; prenájom prístupových časov k bázam dát a prenájom vybavenia na spracovanie dát a počítačov.

**(540)**



- (732) Deutsche Telekom AG, Friedrich-Ebert-Allee 140, D-53113 Bonn, DE;  
 (740) Bušová Eva, JUDr., Bratislava, SK;

**(111) 185849**

- (151) 21.6.1999  
 (156) 27.7.2005  
 (180) 27.7.2015  
 (210) 2138-95  
 (220) 27.7.1995  
 (442) 12.3.1999  
 (450) 10.9.1999

**7 (511) 9, 16, 35, 36, 37, 38, 41, 42**

- (511) 9 - Elektrické, elektronické, optické, meracie, signálne, kontrolné a učebné prístroje a nástroje; prístroje na záznam, prenos, spracovanie a reprodukciu zvuku, obrazu alebo dát; magnetické alebo optické nosiče dát; predajné automaty a mechanizmy a prístroje ovládané mincou alebo známkou; výbava na spracovanie dát a počítače.

16 - Tlačoviny; inštrukčný a výučbový materiál; papiernický tovar.

35 - Riadenie prevádzky báz dát; spracovanie dát.

36 - Služby finančné, služby v odbore nehnuteľností.

37 - Služby pri výstavbe telekomunikačného vybavenia; inštalačné služby telekomunikačného vybavenia; údržba a opravy telekomunikačného vybavenia.

38 - Telekomunikačné služby; prenájom telekomunikačných prístrojov.

41 - Publikovanie a vydávanie tlačovín.

42 - Programovanie počítačov; projektovanie a plánovanie telekomunikačných zariadení; prenájom prístupových časov k bázam dát a prenájom vybavenia na spracovanie dát a počítačov.

(540)

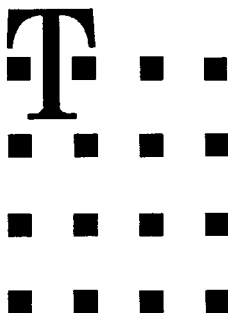

(732) Deutsche Telekom AG, Friedrich-Ebert-Allee 140, D-53113 Bonn, DE;

(740) Bušová Eva, JUDr., Bratislava, SK;

(111) 185850

(151) 21.6.1999

(156) 27.7.2005

(180) 27.7.2015

(210) 2139-95

(220) 27.7.1995

(442) 12.3.1999

(450) 10.9.1999

7 (511) 9, 16, 35, 36, 37, 38, 41, 42

(511) 9 - Elektrické, elektronické, optické, meracie, signálne, kontrolné a učebné prístroje a nástroje; prístroje na záznam, prenos, spracovanie a reprodukciu zvuku, obrazu alebo dát; magnetické alebo optické nosiče dát; predajné automaty a mechanizmy a prístroje ovládané mincou alebo známkou; výbava na spracovanie dát a počítače.

16 - Tlačoviny; inštrukčný a výučbový materiál; papiernický tovar.

35 - Riadenie prevádzky báz dát; spracovanie dát.

36 - Služby finančné, služby v odbore nehnuteľností.

37 - Služby pri výstavbe telekomunikačného vybavenia; inštalačné služby telekomunikačného vybavenia; údržba a opravy telekomunikačného vybavenia.

38 - Telekomunikačné služby; prenájom telekomunikačných prístrojov.

41 - Publikovanie a vydávanie tlačovín.

42 - Programovanie počítačov; projektovanie a plánovanie telekomunikačných zariadení; prenájom prístupových časov k bázam dát a prenájom vybavenia na spracovanie dát a počítačov.

(540)



(732) Deutsche Telekom AG, Friedrich-Ebert-Allee 140, D-53113 Bonn, DE;

(740) Bušová Eva, JUDr., Bratislava, SK;

(111) 185851

(151) 21.6.1999

(156) 27.7.2005

(180) 27.7.2015

(210) 2140-95

(220) 27.7.1995

(442) 12.3.1999

(450) 10.9.1999

7 (511) 9, 16, 35, 36, 37, 38, 41, 42

(511) 9 - Elektrické, elektronické, optické, meracie, signálne, kontrolné a učebné prístroje a nástroje; prístroje na záznam, prenos, spracovanie a reprodukciu zvuku, obrazu alebo dát; magnetické alebo optické nosiče dát; predajné automaty a mechanizmy a prístroje ovládané mincou alebo známkou; výbava na spracovanie dát a počítače.

16 - Tlačoviny; inštrukčný a výučbový materiál; papiernický tovar.

35 - Riadenie prevádzky báz dát; spracovanie dát.

36 - Služby finančné, služby v odbore nehnuteľností.

37 - Služby pri výstavbe telekomunikačného vybavenia; inštalačné služby telekomunikačného vybavenia; údržba a opravy telekomunikačného vybavenia.

38 - Telekomunikačné služby; prenájom telekomunikačných prístrojov.

41 - Publikovanie a vydávanie tlačovín.

42 - Programovanie počítačov; projektovanie a plánovanie telekomunikačných zariadení; prenájom prístupových časov k bázam dát a prenájom vybavenia na spracovanie dát a počítačov.

(540)



(732) Deutsche Telekom AG, Friedrich-Ebert-Allee 140, D-53113 Bonn, DE;

(740) Bušová Eva, JUDr., Bratislava, SK;

(111) 186587

(151) 13.8.1999

(156) 21.9.2005

(180) 21.9.2015

(210) 2664-95

(220) 21.9.1995

(442) 7.5.1999

(450) 8.11.1999

7 (511) 37

(511) 37 - Inštalácie, opravy, servis a údržba elektrických strojov, spotrebičov, prístrojov, zariadení a konštrukčného materiálu.

**(540) HELLA**

(732) HELLA AUTOTECHNIK, s. r. o., Družstevní 338/16, 789 85 Mohelnice, CZ;  
(740) Kastler Anton, Bratislava, SK;

**(111) 186588**

(151) 13.8.1999  
(156) 21.9.2005  
(180) 21.9.2015  
(210) 2665-95  
(220) 21.9.1995  
(442) 7.5.1999  
(450) 8.11.1999

**7 (511) 37**

(511) 37 - Inštalácie, opravy, servis a údržba elektrických strojov, spotrebičov, prístrojov, zariadení a konštrukčného materiálu.

**(540)**



(732) HELLA AUTOTECHNIK, s. r. o., Družstevní 338/16, 789 85 Mohelnice, CZ;  
(740) Kastler Anton, Bratislava, SK;

**(111) 187268**

(151) 19.10.1999  
(156) 22.6.2005  
(180) 22.6.2015  
(210) 1768-95  
(220) 22.6.1995  
(442) 12.7.1999  
(450) 18.1.2000

**7 (511) 29, 30**

(511) 29 - Zemiakové lupienky, sušené rozrezané zemiaky, jedlá želatína, nátierky vyrobené z tukov, mäsa a zeleniny.

30 - Trvanlivé výrobky zo zemiakov, najmä múčka, krupica a zmesi z týchto produktov, cukrovinky, múčniky, výrobky z obilnín, chlieb, jemné pečivo a cukrárske výrobky, pečivové zmesi, tortové polevy, droždie, prášok do pečiva, pudíng, cukor, vanilkový cukor.

**(540)**



(732) Erste Wiener Walzmühle Vonwiller Gesellschaft m.b.H., Schmidgasse 3-7, A-2320 Schwechat, AT;  
(740) PATENTSERVIS BRATISLAVA, a. s., Bratislava, SK;

**(111) 197041**

(151) 17.10.2001  
(156) 26.10.2004  
(180) 26.10.2014  
(210) 2544-94  
(220) 26.10.1994  
(442) 14.1.1998  
(450) 7.1.2002

**7 (511) 3, 5, 8, 10, 11, 16, 18, 21, 24, 25, 26, 28, 41**

(511) 3 - Prípravky bieliace a iné pracie prostriedky; prípravky na čistenie, leštenie, odmasťovanie a brúsenie; mydlá; voňavkárské výrobky; éterické oleje; vodičky na vlasy; zubné pasty; kozmetické prípravky okrem dezodoračných prostriedkov.

5 - Farmaceutické, zverolekárske a zdravotnícke prípravky; medicínálne čaje; dietetické látky prispôbené na lekárske účely; potrava pre dojčatá; náplasti; hmoty na plombovanie zubov a na zubné odtlačky; dezinfekčné prostriedky; zlaté amalgámy pre dentistov; mikroorganizmy na lekárske a zverolekárske účely; prostriedky proti parazitom; hygienické vložky.

8 - Ručné náradia a nástroje; sečné zbrane; britvy; nožiarske výrobky; vidličky; lyžičky.

10 - Prístroje a nástroje chirurgické, lekárske, zubárske a zverolekárske; detské inkubátory; umelé končatiny; umelé oči; zubné protézy; ortopedické výrobky; šijacie materiály na lekárske účely; špeciálny nábytok pre tieto odbory; cumlíky pre dojčatá a na detské fľaše; zubné nite a pásky.

11 - Elektrické prístroje na ohrievanie tekutín; zariadenia vetracie, klimatizačné a zariadenia na úpravu vzduchu; zariadenia zdravotnícke; elektricky vyhrievané prikrývky; zariadenia na čistenie odpadových vôd.

16 - Papier a výrobky z papiera; tlačoviny; časopisy; periodiká; knihy; fotografie; písacie stroje; obalové materiály z plastických hmôt; lepenka a kartonážne výrobky; detské plienky z papiera a buničiny.

18 - Koža a imitácia kože; surové kože; kufre a cestovné tašky; dáždnyky; slnečníky; palice.

21 - Hrebene a umývacie hubky; sklo surové alebo polospracované; detské fľašky sklenené a z plastov; tanieriky; hrebene; nočníky; kefy na čistenie detských fľašiek; zubné kefky; pomôcky na čistenie; toaletné náradia všetkých druhov; tovar sklenený, porcelánový a kameninový neobsiahnutý v iných triedach; malé nástroje na mletie, lisovanie a sekanie.

24 - Vlajky.

25 - Obuv; klobočnícky tovar; nánožníky; látkové detské plienky.

26 - Čipky; stuhy; špendlíky; ihly; odznaky; umelé kvety.

28 - Hry; hračky; telocvičné a športové potreby.

41 - Vydávanie kníh a časopisov (vydavateľstvo); šport; výchova; zábavná činnosť.

**(540) FEMINA**

(732) FEMINIA Bratislava, s. r. o., Hradská 5A, 821 07 Bratislava, SK;  
(740) Hojčuš Peter, Ing., Bratislava, SK;

**(111) 198532**

(151) 8.3.2002

(156) 11.9.2005

(180) 11.9.2015

(210) 2543-95

(220) 11.9.1995

(442) 3.12.2001

(450) 4.6.2002

**7 (511) 7, 8**

(511) 7 - Obrábacie stroje, stroje na brúsenie nástrojov, stroje a motory.

8 - Kovárske náčinie a náradie, náradie na uťahovanie, nástroje ručné a rezné, nástroje na spracovanie kovov, nástroje na rezanie alebo tvarovanie závitov.

**(540)**

***GOLA***

(732) TONA, a. s., Chvalovická 326, 289 11 Pečky, CZ;

(740) PATENTSERVIS BRATISLAVA, a. s., Bratislava, SK;

---

## Prevody a prechody práv

**(111) 156360**

(210) 34070  
 (732) Kidde Graviner Limited, Mathisen Way, Colnbrook, Slough, Berkshire SL3 OHB, GB;  
 (770) Kidde KG Limited, Mathisen Way, Colnbrook, Slough, Berkshire SL3 OHB, GB;  
 Dátum uzavretia zmluvy: 3.3.2003  
 (580) 29.7.2005

**(111) 159277**

(210) 42815  
 (732) BREWER, s.r.o., Masná 861/7, 702 00 Ostrava, CZ;  
 (770) TOMMŮ - T, s. r. o., Vrchovského 2, 909 01 Skalica, SK;  
 Dátum uzavretia zmluvy: 29.4.2005  
 (580) 7.7.2005

**(111) 159277**

(210) 42815  
 (732) Kofola a. s., Za drahou 1, 794 01 Krnov, CZ;  
 (770) BREWER, s.r.o., Masná 861/7, 702 00 Ostrava, CZ;  
 Dátum uzavretia zmluvy: 15.6.2005  
 (580) 7.7.2005

**(111) 161510**

(210) 46999  
 (732) BREWER, s.r.o., Masná 861/7, 702 00 Ostrava, CZ;  
 (770) TOMMŮ - T, s. r. o., Vrchovského 2, 909 01 Skalica, SK;  
 Dátum uzavretia zmluvy: 29.4.2005  
 (580) 7.7.2005

**(111) 161510**

(210) 46999  
 (732) Kofola a. s., Za drahou 1, 794 01 Krnov, CZ;  
 (770) BREWER, s.r.o., Masná 861/7, 702 00 Ostrava, CZ;  
 (580) 7.7.2005

**(111) 172828**

(210) 73777  
 (732) Bohemia Sekt, Českomoravská vinařská akciová společnost, Smetanova 220, 332 02 Starý Plzeňec, CZ;  
 (770) V & S Vin & Sprit Aktiebolag, Stockholm SE - 117 97, SE;  
 Dátum uzavretia zmluvy: 11.4.2005  
 (580) 25.7.2005

**(111) 172830**

(210) 73711  
 (732) Bohemia Sekt, Českomoravská vinařská akciová společnost, Smetanova 220, 332 02 Starý Plzeňec, CZ;  
 (770) V & S Czech, spol. s r. o., Baráková 237, 251 01 Říčany, CZ;  
 Dátum uzavretia zmluvy: 11.4.2005  
 (580) 26.7.2005

**(111) 172831**

(210) 73712  
 (732) Bohemia Sekt, Českomoravská vinařská akciová společnost, Smetanova 220, 332 02 Starý Plzeňec, CZ;  
 (770) V & S Czech, spol. s r. o., Baráková 237, 251 01 Říčany, CZ;  
 Dátum uzavretia zmluvy: 11.4.2005  
 (580) 25.7.2005

**(111) 172832**

(210) 73709  
 (732) Bohemia Sekt, Českomoravská vinařská akciová společnost, Smetanova 220, 332 02 Starý Plzeňec, CZ;  
 (770) V & S Vin & Sprit Aktiebolag, Stockholm SE - 117 97, SE;  
 Dátum uzavretia zmluvy: 11.4.2005  
 (580) 25.7.2005

**(111) 173159**

(210) 64258  
 (732) Pacific Market International, LLC ("PMI"), 2125 Western Avenue, 98121 Seattle, Washington, US;  
 (770) Aladdin Industries, LLC, 703 Murfreesboro Road, Nashville, Tennessee 37210, US;  
 Dátum uzavretia zmluvy: 16.3.2005  
 (580) 6.7.2005

**(111) 174560**

(210) 162-93  
 (732) SECURITON Servis, spol. s r. o., Nevädzova 8, 821 01 Bratislava, SK;  
 (770) BAKR s. r. o., Nevädzova 8, 821 01 Bratislava, SK;  
 Dátum uzavretia zmluvy: 7.6.2005  
 (580) 8.7.2005

**(111) 178378**

(210) 2133-93  
 (732) Skechers U.S.A. Inc. II, 228 Manhattan Beach Boulevard, Suite 200, Manhattan Beach, California 90266, US;  
 (770) SKECHERS U. S. A., Inc., 228 Manhattan Beach Blvd., Suite 200, Manhattan Beach, CA 90266, US;  
 Dátum uzavretia zmluvy: 10.5.2005  
 (580) 8.7.2005

**(111) 179298**

(210) 151-94  
 (732) Nahálka Milan, Devínska 25/77, 036 08 Martin, SK;  
 (770) GAS MARTIN, s. r. o., Medňanského 16, 036 01 Martin, SK;  
 Dátum uzavretia zmluvy: 30.6.2005  
 (580) 13.7.2005

**(111) 179934**

(210) 2233-97  
(732) Trade servis plus, s. r. o., Krížna 52, 821 08 Bratislava, SK;  
(770) Intertrade E.S., spol. s r. o., Krížna 52, 821 08 Bratislava, SK;  
Dátum uzavretia zmluvy: 3.5.2005  
(580) 30.6.2005

---

**(111) 181754**

(210) 1049-95  
(732) LaFace Records LLC, a limited liability company organized and existing under the laws of Delaware, 137-139 West 25th Street, New York, New York 10001, US;  
(770) LaFace Records, Inc., Once Capital City Plaza, Suite 1500, 3500 Peachtree Road, N.E., Atlanta, Georgia 30326, US;  
(580) 28.6.2005

---

**(111) 182243**

(210) 2536-95  
(732) Telenor ASA, Snaroyveien 30, 1331 Fornebu, NO;  
(770) Telenor AS, Universitetsgata 2, 0164 Oslo, NO;  
Dátum uzavretia zmluvy: 15.6.2005  
(580) 6.7.2005

---

**(111) 182357**

(210) 704-94  
(732) Stiefel Laboratories Inc., 255 Alhambra Circle, Coral Gables, Florida 33134, US;  
(770) The Wellcome Foundation Limited, Glaxo Wellcome House, Berkeley Avenue, Greenford, Middlesex UB6 ONN, GB;  
Dátum uzavretia zmluvy: 27.12.2004  
(580) 27.7.2005

---

**(111) 182364**

(210) 1197-98  
(732) Nahálka Milan, Devínska 25/77, 036 08 Martin, SK;  
(770) G A S MARTIN, s.r.o., Medňanského 16, 036 01 Martin, SK;  
Dátum uzavretia zmluvy: 30.6.2005  
(580) 13.7.2005

---

**(111) 182365**

(210) 1198-98  
(732) Nahálka Milan, Devínska 25/77, 036 08 Martin, SK;  
(770) G A S MARTIN, s.r.o., Medňanského 16, 036 01 Martin, SK;  
Dátum uzavretia zmluvy: 30.6.2005  
(580) 13.7.2005

---

**(111) 187261**

(210) 1186-99  
(732) Nahálka Milan, Devínska 25/77, 036 08 Martin, SK;  
(770) GAS MARTIN, s. r. o., Medňanského 16, 036 01 Martin, SK;  
Dátum uzavretia zmluvy: 30.6.2005  
(580) 26.7.2005

---

**(111) 190829**

(210) 1199-98  
(732) Nahálka Milan, Devínska 25/77, 036 08 Martin, SK;  
(770) GAS MARTIN, s. r. o., Medňanského 16, 036 01 Martin, SK;  
Dátum uzavretia zmluvy: 30.6.2005  
(580) 12.7.2005

---

**(111) 190830**

(210) 1200-98  
(732) Nahálka Milan, Devínska 25/77, 036 08 Martin, SK;  
(770) GAS MARTIN, s. r. o., Medňanského 16, 036 01 Martin, SK;  
Dátum uzavretia zmluvy: 30.6.2005  
(580) 12.7.2005

---

**(111) 190831**

(210) 1201-98  
(732) Nahálka Milan, Devínska 25/77, 036 08 Martin, SK;  
(770) GAS MARTIN, s. r. o., Medňanského 16, 036 01 Martin, SK;  
Dátum uzavretia zmluvy: 30.6.2005  
(580) 12.7.2005

---

**(111) 190832**

(210) 1202-98  
(732) Nahálka Milan, Devínska 25/77, 036 08 Martin, SK;  
(770) GAS MARTIN, s. r. o., Medňanského 16, 036 01 Martin, SK;  
Dátum uzavretia zmluvy: 30.6.2005  
(580) 12.7.2005

---

**(111) 190833**

(210) 1203-98  
(732) Nahálka Milan, Devínska 25/77, 036 08 Martin, SK;  
(770) GAS MARTIN, s. r. o., Medňanského 16, 036 01 Martin, SK;  
Dátum uzavretia zmluvy: 30.6.2005  
(580) 12.7.2005

---

**(111) 190834**

(210) 1204-98  
(732) Nahálka Milan, Devínska 25/77, 036 08 Martin, SK;  
(770) GAS MARTIN, s. r. o., Medňanského 16, 036 01 Martin, SK;  
Dátum uzavretia zmluvy: 30.6.2005  
(580) 12.7.2005

---

**(111) 190835**

(210) 1205-98  
(732) Nahálka Milan, Devínska 25/77, 036 08 Martin, SK;  
(770) GAS MARTIN, s. r. o., Medňanského 16, 036 01 Martin, SK;  
Dátum uzavretia zmluvy: 30.6.2005  
(580) 12.7.2005

---

**(111) 190836**

(210) 1206-98  
(732) Nahálka Milan, Devínska 25/77, 036 08 Martin, SK;  
(770) GAS MARTIN, s. r. o., Medňanského 16, 036 01 Martin, SK;  
Dátum uzavretia zmluvy: 30.6.2005  
(580) 12.7.2005

---

**(111) 190837**  
 (210) 1207-98  
 (732) Nahálka Milan, Devínska 25/77, 036 08 Martin, SK;  
 (770) GAS MARTIN, s. r. o., Medňanského 16, 036 01 Martin, SK;  
 Dátum uzavretia zmluvy: 30.6.2005  
 (580) 12.7.2005

**(111) 190838**  
 (210) 1208-98  
 (732) Nahálka Milan, Devínska 25/77, 036 08 Martin, SK;  
 (770) GAS MARTIN, s. r. o., Medňanského 16, 036 01 Martin, SK;  
 Dátum uzavretia zmluvy: 30.6.2005  
 (580) 12.7.2005

**(111) 190839**  
 (210) 1209-98  
 (732) Nahálka Milan, Devínska 25/77, 036 08 Martin, SK;  
 (770) GAS MARTIN, s. r. o., Medňanského 16, 036 01 Martin, SK;  
 Dátum uzavretia zmluvy: 30.6.2005  
 (580) 12.7.2005

**(111) 190840**  
 (210) 1210-98  
 (732) Nahálka Milan, Devínska 25/77, 036 08 Martin, SK;  
 (770) GAS MARTIN, s. r. o., Medňanského 16, 036 01 Martin, SK;  
 Dátum uzavretia zmluvy: 30.6.2005  
 (580) 12.7.2005

**(111) 190841**  
 (210) 1211-98  
 (732) Nahálka Milan, Devínska 25/77, 036 08 Martin, SK;  
 (770) GAS MARTIN, s. r. o., Medňanského 16, 036 01 Martin, SK;  
 Dátum uzavretia zmluvy: 30.6.2005  
 (580) 12.7.2005

**(111) 190842**  
 (210) 1212-98  
 (732) Nahálka Milan, Devínska 25/77, 036 08 Martin, SK;  
 (770) GAS MARTIN, s. r. o., Medňanského 16, 036 01 Martin, SK;  
 Dátum uzavretia zmluvy: 30.6.2005  
 (580) 12.7.2005

**(111) 190843**  
 (210) 1213-98  
 (732) Nahálka Milan, Devínska 25/77, 036 08 Martin, SK;  
 (770) GAS MARTIN, s. r. o., Medňanského 16, 036 01 Martin, SK;  
 Dátum uzavretia zmluvy: 30.6.2005  
 (580) 12.7.2005

**(111) 190844**  
 (210) 1214-98  
 (732) Nahálka Milan, Devínska 25/77, 036 08 Martin, SK;  
 (770) GAS MARTIN, s. r. o., Medňanského 16, 036 01 Martin, SK;  
 Dátum uzavretia zmluvy: 30.6.2005  
 (580) 12.7.2005

**(111) 190845**  
 (210) 1215-98  
 (732) Nahálka Milan, Devínska 25/77, 036 08 Martin, SK;  
 (770) GAS MARTIN, s. r. o., Medňanského 16, 036 01 Martin, SK;  
 Dátum uzavretia zmluvy: 30.6.2005  
 (580) 12.7.2005

**(111) 190846**  
 (210) 1217-98  
 (732) Nahálka Milan, Devínska 25/77, 036 08 Martin, SK;  
 (770) GAS MARTIN, s. r. o., Medňanského 16, 036 01 Martin, SK;  
 Dátum uzavretia zmluvy: 30.6.2005  
 (580) 12.7.2005

**(111) 193048**  
 (210) 2144-98  
 (732) Vinársky závod, s. r. o., Nám. Slobody 5, 974 01 Banská Bystrica, SK;  
 (770) Malokarpatský vinársky podnik, a. s., Za dráhou 21, 902 20 Pezinok, SK;  
 Dátum uzavretia zmluvy: 20.5.2003  
 (580) 8.7.2005

**(111) 194410**  
 (210) 2154-99  
 (732) BARVY A LAKY HOSTIVAŘ a. s., Štěrboholská 571, 102 19 Praha - Hostivař, CZ;  
 (770) BARVY A LAKY Praha s. r. o., Štěrboholská 571, 102 19 Praha, CZ;  
 Dátum uzavretia zmluvy: 30.10.2003  
 (580) 28.6.2005

**(111) 194411**  
 (210) 2155-99  
 (732) BARVY A LAKY HOSTIVAŘ a. s., Štěrboholská 571, 102 19 Praha - Hostivař, CZ;  
 (770) BARVY A LAKY Praha s. r. o., Štěrboholská 571, 102 19 Praha, CZ;  
 Dátum uzavretia zmluvy: 30.10.2003  
 (580) 28.6.2005

**(111) 194412**  
 (210) 2158-99  
 (732) BARVY A LAKY HOSTIVAŘ a. s., Štěrboholská 571, 102 19 Praha - Hostivař, CZ;  
 (770) BARVY A LAKY Praha s. r. o., Štěrboholská 571, 102 19 Praha, CZ;  
 Dátum uzavretia zmluvy: 30.10.2003  
 (580) 28.6.2005

**(111) 194413**  
 (210) 2159-99  
 (732) BARVY A LAKY HOSTIVAŘ a. s., Štěrboholská 571, 102 19 Praha - Hostivař, CZ;  
 (770) BARVY A LAKY Praha s. r. o., Štěrboholská 571, 102 19 Praha, CZ;  
 Dátum uzavretia zmluvy: 30.10.2003  
 (580) 28.6.2005

**(111) 194414**

(210) 2160-99  
(732) BARVY A LAKY HOSTIVAŘ a. s., Štěrbohol-  
ská 571, 102 19 Praha - Hostivař, CZ;  
(770) BARVY A LAKY Praha s. r. o., Štěrbohol-  
ská 571,  
102 19 Praha, CZ;  
Dátum uzavretia zmluvy: 30.10.2003  
(580) 28.6.2005

---

**(111) 194415**

(210) 2161-99  
(732) BARVY A LAKY HOSTIVAŘ a. s., Štěrbohol-  
ská 571, 102 19 Praha - Hostivař, CZ;  
(770) BARVY A LAKY Praha s. r. o., Štěrbohol-  
ská 571,  
102 19 Praha, CZ;  
Dátum uzavretia zmluvy: 30.10.2003  
(580) 28.6.2005

---

**(111) 194416**

(210) 2162-99  
(732) BARVY A LAKY HOSTIVAŘ a. s., Štěrbohol-  
ská 571, 102 19 Praha - Hostivař, CZ;  
(770) BARVY A LAKY Praha s. r. o., Štěrbohol-  
ská 571,  
102 19 Praha, CZ;  
Dátum uzavretia zmluvy: 30.10.2003  
(580) 28.6.2005

---

**(111) 194417**

(210) 2163-99  
(732) BARVY A LAKY HOSTIVAŘ a. s., Štěrbohol-  
ská 571, 102 19 Praha - Hostivař, CZ;  
(770) BARVY A LAKY Praha s. r. o., Štěrbohol-  
ská 571,  
102 19 Praha, CZ;  
Dátum uzavretia zmluvy: 30.10.2003  
(580) 28.6.2005

---

**(111) 194418**

(210) 2164-99  
(732) BARVY A LAKY HOSTIVAŘ a. s., Štěrbohol-  
ská 571, 102 19 Praha - Hostivař, CZ;  
(770) BARVY A LAKY Praha s. r. o., Štěrbohol-  
ská 571,  
102 19 Praha, CZ;  
Dátum uzavretia zmluvy: 30.10.2003  
(580) 28.6.2005

---

**(111) 194419**

(210) 2166-99  
(732) BARVY A LAKY HOSTIVAŘ a. s., Štěrbohol-  
ská 571, 102 19 Praha - Hostivař, CZ;  
(770) BARVY A LAKY Praha s. r. o., Štěrbohol-  
ská 571,  
102 19 Praha, CZ;  
Dátum uzavretia zmluvy: 30.10.2003  
(580) 28.6.2005

---

**(111) 194420**

(210) 2167-99  
(732) BARVY A LAKY HOSTIVAŘ a. s., Štěrbohol-  
ská 571, 102 19 Praha - Hostivař, CZ;  
(770) BARVY A LAKY Praha s. r. o., Štěrbohol-  
ská 571,  
102 19 Praha, CZ;  
Dátum uzavretia zmluvy: 30.10.2003  
(580) 28.6.2005

---

**(111) 194421**

(210) 2168-99  
(732) BARVY A LAKY HOSTIVAŘ a. s., Štěrbohol-  
ská 571, 102 19 Praha - Hostivař, CZ;  
(770) BARVY A LAKY Praha s. r. o., Štěrbohol-  
ská 571,  
102 19 Praha, CZ;  
Dátum uzavretia zmluvy: 30.10.2003  
(580) 28.6.2005

---

**(111) 194422**

(210) 2169-99  
(732) BARVY A LAKY HOSTIVAŘ a. s., Štěrbohol-  
ská 571, 102 19 Praha - Hostivař, CZ;  
(770) BARVY A LAKY Praha s. r. o., Štěrbohol-  
ská 571,  
102 19 Praha, CZ;  
Dátum uzavretia zmluvy: 30.10.2003  
(580) 28.6.2005

---

**(111) 194423**

(210) 2170-99  
(732) BARVY A LAKY HOSTIVAŘ a. s., Štěrbohol-  
ská 571, 102 19 Praha - Hostivař, CZ;  
(770) BARVY A LAKY Praha s. r. o., Štěrbohol-  
ská 571,  
102 19 Praha, CZ;  
Dátum uzavretia zmluvy: 30.10.2003  
(580) 28.6.2005

---

**(111) 194424**

(210) 2171-99  
(732) BARVY A LAKY HOSTIVAŘ a. s., Štěrbohol-  
ská 571, 102 19 Praha - Hostivař, CZ;  
(770) BARVY A LAKY Praha s. r. o., Štěrbohol-  
ská 571,  
102 19 Praha, CZ;  
Dátum uzavretia zmluvy: 30.10.2003  
(580) 28.6.2005

---

**(111) 194425**

(210) 2172-99  
(732) BARVY A LAKY HOSTIVAŘ a. s., Štěrbohol-  
ská 571, 102 19 Praha - Hostivař, CZ;  
(770) BARVY A LAKY Praha s. r. o., Štěrbohol-  
ská 571,  
102 19 Praha, CZ;  
Dátum uzavretia zmluvy: 30.10.2003  
(580) 28.6.2005

---

**(111) 194426**

(210) 2173-99  
(732) BARVY A LAKY HOSTIVAŘ a. s., Štěrbohol-  
ská 571, 102 19 Praha - Hostivař, CZ;  
(770) BARVY A LAKY Praha s. r. o., Štěrbohol-  
ská 571,  
102 19 Praha, CZ;  
Dátum uzavretia zmluvy: 30.10.2003  
(580) 28.6.2005

---

**(111) 194608**

(210) 2584-99  
(732) SECURITON Servis, spol. s r. o., Nevädzova 8,  
821 01 Bratislava, SK;  
(770) BAKR s. r. o., Nevädzova 8, 821 01 Bratislava, SK;  
Dátum uzavretia zmluvy: 7.6.2005  
(580) 8.7.2005

---



**(111) 194609**

(210) 2585-99  
 (732) SECURITON Servis, spol. s r. o., Nevädzova 8,  
 821 01 Bratislava, SK;  
 (770) BAKR s. r. o., Nevädzova 8, 821 01 Bratislava, SK;  
 Dátum uzavretia zmluvy: 7.6.2005  
 (580) 8.7.2005

**(111) 194610**

(210) 2586-99  
 (732) SECURITON Servis, spol. s r. o., Nevädzova 8,  
 821 01 Bratislava, SK;  
 (770) BAKR s. r. o., Nevädzova 8, 821 01 Bratislava, SK;  
 Dátum uzavretia zmluvy: 7.6.2005  
 (580) 8.7.2005

**(111) 196362**

(210) 1155-2000  
 (732) Construction Research & Technology GmbH,  
 Dr.-Albert-Frank-Strasse 32, 83308 Trostberg, DE;  
 (770) MBT Holding AG, Vulkanstrasse 110, CH-8048  
 Zürich, CH;  
 Dátum uzavretia zmluvy: 28.1.2004  
 (580) 26.7.2005

**(111) 197057**

(210) 817-98  
 (732) TOMMŮ - T, s. r. o., Bratislavská 34, 908 51  
 Holíč, SK;  
 (770) R. A. F., s. r. o., Vrchovského 2, 909 01 Skalica, SK;  
 Dátum uzavretia zmluvy: 29.5.2003  
 (580) 7.7.2005

**(111) 197057**

(210) 817-98  
 (732) BREWER, s.r.o., Masná 861/7, 702 00 Ostrava, CZ;  
 (770) TOMMŮ - T, s. r. o., Vrchovského 2, 909 01  
 Skalica, SK;  
 Dátum uzavretia zmluvy: 29.4.2005  
 (580) 7.7.2005

**(111) 197057**

(210) 817-98  
 (732) Kofola a. s., Za drahou 1, 794 01 Krnov, CZ;  
 (770) BREWER, s.r.o., Masná 861/7, 702 00 Ostrava, CZ;  
 Dátum uzavretia zmluvy: 15.6.2005  
 (580) 7.7.2005

**(111) 198758**

(210) 10-2001  
 (732) Bohemia Sekt, Českomoravská vinařská akciová  
 spoločnosť, Smetanova 220, 332 02 Starý Plze-  
 nec, CZ;  
 (770) V&S Vin & Sprit Aktiebolag, 11797 Stockholm, SE;  
 Dátum uzavretia zmluvy: 11.4.2005  
 (580) 26.7.2005

**(111) 198760**

(210) 13-2001  
 (732) Bohemia Sekt, Českomoravská vinařská akciová  
 spoločnosť, Smetanova 220, 332 02 Starý Plze-  
 nec, CZ;  
 (770) V&S Vin & Sprit Aktiebolag, 11797 Stockholm, SE;  
 Dátum uzavretia zmluvy: 11.4.2005  
 (580) 25.7.2005

**(111) 198916**

(210) 18-2001  
 (732) CR License, LLC, 8600 East Rockcliff Road,  
 Tucson, Arizona 85750, US;  
 (770) ZC Investments, LLC, 8600E Rockcliff Road,  
 Tucson, Arizona 85715, US;  
 Dátum uzavretia zmluvy: 14.1.2005  
 (580) 30.6.2005

**(111) 199996**

(210) 909-2001  
 (732) MeadWestvaco Corporation, One High Ridge  
 Park, Stamford, Connecticut 06905, US;  
 (770) MeadWestvaco Worldwide Distribution, S. A.,  
 Place-Pury 13, Neuchatel, CH;  
 Dátum uzavretia zmluvy: 26.5.2005  
 (580) 6.7.2005

**(111) 200121**

(210) 141-2001  
 (732) Bohemia Sekt, Českomoravská vinařská akciová  
 spoločnosť, Smetanova 220, 332 02 Starý Plze-  
 nec, CZ;  
 (770) V&S Vin & Sprit Aktiebolag, 11797 Stockholm, SE;  
 Dátum uzavretia zmluvy: 11.4.2005  
 (580) 26.7.2005

**(111) 201333**

(210) 2159-2001  
 (732) Lomtec, spol. s r. o., Majerníkova 20, 841 05  
 Bratislava, SK;  
 (770) AG MA-REK, s. r. o., Lamačská cesta 3, 841 04  
 Bratislava, SK;  
 Dátum uzavretia zmluvy: 6.10.2003  
 (580) 7.7.2005

**(111) 201333**

(210) 2159-2001  
 (732) Mankovecký Martin, Nitrianska 6, 953 01 Zlaté  
 Moravce, SK;  
 (770) Lomtec, spol. s r. o., Majerníkova 20, 841 05  
 Bratislava, SK;  
 Dátum uzavretia zmluvy: 10.1.2005  
 (580) 16.8.2005

**(111) 203045**

(210) 1060-2002  
 (732) Trade servis plus, s. r. o., Krížna 52, 821 08 Bra-  
 tislava, SK;  
 (770) Intertrade E.S., spol. s r. o., Krížna 52, 821 08  
 Bratislava, SK;  
 Dátum uzavretia zmluvy: 3.5.2005  
 (580) 30.6.2005

**(111) 203224**

(210) 2156-2001  
(732) Lomtec, spol. s r. o., Majerníkova 20, 841 05 Bratislava, SK;  
(770) AG MA-REK, s. r. o., Lamačská cesta 3, 841 04 Bratislava, SK;  
Dátum uzavretia zmluvy: 6.10.2003  
(580) 7.7.2005

---

**(111) 203224**

(210) 2156-2001  
(732) Lomtec.com s. r. o., Martinská 49, 821 05 Bratislava, SK;  
(770) Lomtec, spol. s r. o., Majerníkova 20, 841 05 Bratislava, SK;  
Dátum uzavretia zmluvy: 10.10.2003  
(580) 7.7.2005

---

**(111) 203224**

(210) 2156-2001  
(732) eBIZ, s.r.o., Lehotského 1, 811 06 Bratislava, SK;  
(770) Lomtec.com s. r. o., Martinská 49, 821 05 Bratislava, SK;  
Dátum uzavretia zmluvy: 8.7.2005  
(580) 16.8.2005

---

**(111) 204892**

(210) 2050-2002  
(732) Bohemia Sekt, Českomoravská vinařská akciová spoločnosť, Smetanova 220, 332 02 Starý Plzeňec, CZ;  
(770) V&S Vin & Sprit Aktiebolag, 11797 Stockholm, SE;  
Dátum uzavretia zmluvy: 11.4.2005  
(580) 26.7.2005

---

**(111) 205501**

(210) 2700-2002  
(732) SECURITON Servis, spol. s r. o., Nevädzova 8, 821 01 Bratislava, SK;  
(770) BAKR s. r. o., Nevädzova 8, 821 01 Bratislava, SK;  
Dátum uzavretia zmluvy: 7.6.2005  
(580) 8.7.2005

---

**(111) 205746**

(210) 3686-2002  
(732) Bohemia Sekt, Českomoravská vinařská akciová spoločnosť, Smetanova 220, 332 02 Starý Plzeňec, CZ;  
(770) V & S Czech, spol. s r. o., Barákova 237, 251 01 Říčany u Prahy, CZ;  
Dátum uzavretia zmluvy: 11.4.2005  
(580) 26.7.2005

---

**(111) 205909**

(210) 165-2003  
(732) EMC CORPORATION, spoločnosť zriadená podľa zákonov štátu Massachusetts, 176 South Street, Hopkinton, Massachusetts 07148, US;  
(770) Documentum, Inc., a Delaware Corporation, 6801 Koll Center Parkway, Pleasanton, California 94566-7047, US;  
(580) 30.6.2005

---

**(111) 207161**

(210) 1810-2003  
(732) HYUNDAI CORPORATION, 226, Sinmunno, Jongno-gu, Seoul, KR;  
(770) HP TRONIC Zlín, spol. s r.o., Prštné-Kútiky 637, 760 01 Zlín, CZ;  
Dátum uzavretia zmluvy: 17.5.2005  
(580) 6.7.2005

---

**(111) 208461**

(210) 2900-2004  
(732) Nahálka Milan, Devínska 25/77, 036 08 Martin, SK;  
(770) GAS, s. r. o., Medňanského 16, 036 01 Martin, SK;  
Dátum uzavretia zmluvy: 30.6.2005  
(580) 12.7.2005

---

**(111) 208462**

(210) 2901-2004  
(732) Nahálka Milan, Devínska 25/77, 036 08 Martin, SK;  
(770) GAS, s. r. o., Medňanského 16, 036 01 Martin, SK;  
Dátum uzavretia zmluvy: 30.6.2005  
(580) 12.7.2005

---

**(111) 209001**

(210) 1446-2002  
(732) Construction Research & Technology GmbH, Dr.-Albert-Frank-Strasse 32, 83308 Trostberg, DE;  
(770) MBT Holding AG, Vulkanstrasse 110, CH-8048 Zürich, CH;  
Dátum uzavretia zmluvy: 28.1.2004  
(580) 26.7.2005

---

**(111) 209432**

(210) 341-2004  
(732) Wagner Boris, Párickova 5, 821 08 Bratislava, SK;  
(770) Kreibich Peter, Kvačalova 51, 821 08 Bratislava, SK; Wagner Boris, Párickova 5, 821 08 Bratislava, SK;  
Dátum uzavretia zmluvy: 30.6.2005  
(580) 8.7.2005

---

**(111) 209777**

(210) 924-2004  
(732) A - KERAMIKA GROUP, Mlynské luhy 17, 821 07 Bratislava, SK;  
(770) DYNEX, s. r. o., Tallerova 9, 811 05 Bratislava, SK;  
Dátum uzavretia zmluvy: 1.3.2005  
(580) 8.7.2005

---

**Zmeny v údajoch o majiteľoch/prihlasovateľoch****(111) 91528**

(210) 1107

(732) Zentiva, a. s., Nitrianska 100, 920 27 Hlohovec, SK;

(580) 30.6.2005

**(111) 98753**

(210) 855

(732) Zentiva, a. s., U kabelovny 130, 102 37 Dolní Měcholupy, Praha, CZ;

(580) 30.6.2005

**(111) 99487**

(210) 16964

(732) Zentiva, a. s., Nitrianska 100, 920 27 Hlohovec, SK;

(580) 30.6.2005

**(111) 99488**

(210) 16965

(732) Zentiva, a. s., U kabelovny 130, 102 37 Dolní Měcholupy, Praha, CZ;

(580) 30.6.2005

**(111) 99629**

(210) 19099

(732) Zentiva, a. s., U kabelovny 130, 102 37 Dolní Měcholupy, Praha, CZ;

(580) 30.6.2005

**(111) 100469**

(210) 8735

(732) Zentiva, a. s., Nitrianska 100, 920 27 Hlohovec, SK;

(580) 30.6.2005

**(111) 119695**

(210) 9529

(732) Zentiva, a. s., U kabelovny 130, 102 37 Dolní Měcholupy, Praha, CZ;

(580) 30.6.2005

**(111) 120350**

(210) 19408

(732) Zentiva, a. s., Nitrianska 100, 920 27 Hlohovec, SK;

(580) 30.6.2005

**(111) 153036**

(210) 10269

(732) Zentiva, a. s., Nitrianska 100, 920 27 Hlohovec, SK;

(580) 30.6.2005

**(111) 156360**

(210) 34070

(732) Kidde KG Limited, Mathisen Way, Colnbrook, Slough, Berkshire SL3 OHB, GB;

(580) 11.11.2004

**(111) 156481**

(210) 34500

(732) Dole Food Company, Inc., One Dole Drive, Westlake Village, California, US;

(580) 20.7.2005

**(111) 159277**

(210) 42815

(732) TOMMŮ - T, s. r. o., Vrchovského 2, 909 01 Skalica, SK;

(580) 7.7.2005

**(111) 159389**

(210) 43679

(732) Zentiva, a. s., U kabelovny 130, 102 37 Dolní Měcholupy, Praha, CZ;

(580) 30.6.2005

**(111) 160951**

(210) 46093

(732) Zentiva, a. s., U kabelovny 130, 102 37 Dolní Měcholupy, Praha, CZ;

(580) 30.6.2005

**(111) 161082**

(210) 46494

(732) Zentiva, a. s., U kabelovny 130, 102 37 Dolní Měcholupy, Praha, CZ;

(580) 30.6.2005

**(111) 161294**

(210) 46620

(732) Zentiva, a. s., U kabelovny 130, 102 37 Dolní Měcholupy, Praha, CZ;

(580) 30.6.2005

**(111) 161510**

(210) 46999

(732) TOMMŮ - T, s. r. o., Vrchovského 2, 909 01 Skalica, SK;

(580) 7.7.2005

**(111) 163198**

(210) 49734

(732) Zentiva, a. s., Nitrianska 100, 920 27 Hlohovec, SK;

(580) 30.6.2005

**(111) 165241**

(210) 52827

(732) Zentiva, a. s., Nitrianska 100, 920 27 Hlohovec, SK;

(580) 21.7.2005

**(111) 172805**  
(210) 65435  
(732) TINE BA, Christian Frederiks plass 6, 0154 Oslo, NO;  
(580) 21.7.2005

---

**(111) 173769**  
(210) 68354  
(732) TINE BA, Christian Frederiks plass 6, 0154 Oslo, NO;  
(580) 21.7.2005

---

**(111) 173770**  
(210) 68355  
(732) TINE BA, Christian Frederiks plass 6, 0154 Oslo, NO;  
(580) 21.7.2005

---

**(111) 173970**  
(210) 68356  
(732) TINE BA, Christian Frederiks plass 6, 0154 Oslo, NO;  
(580) 21.7.2005

---

**(111) 174560**  
(210) 162-93  
(732) BAKR s. r. o., Nevädzova 8, 821 01 Bratislava, SK;  
(580) 8.7.2005

---

**(111) 175162**  
(210) 65523  
(732) TINE BA, Christian Frederiks plass 6, 0154 Oslo, NO;  
(580) 21.7.2005

---

**(111) 180714**  
(210) 2539-94  
(732) LYNX - spoločnosť s ručením obmedzeným Košice, Gavlovičova 9, 040 17 Košice, SK;  
(580) 21.7.2005

---

**(111) 181042**  
(210) 657-95  
(732) PetroTechnik Limited, Petrotechnik House, Olympus Close, Whitehouse Industrial Estate, Ipswich, Suffolk IP1 5LN, GB;  
(580) 20.7.2005

---

**(111) 181455**  
(210) 635-98  
(732) UNION poisťovňa, a. s., Bajkalská 29/A, 813 60 Bratislava, SK;  
(580) 22.7.2005

---

**(111) 181456**  
(210) 636-98  
(732) UNION poisťovňa, a. s., Bajkalská 29/A, 813 60 Bratislava, SK;  
(580) 22.7.2005

---

**(111) 181457**  
(210) 637-98  
(732) UNION poisťovňa, a. s., Bajkalská 29/A, 813 60 Bratislava, SK;  
(580) 22.7.2005

---

**(111) 181458**  
(210) 638-98  
(732) UNION poisťovňa, a. s., Bajkalská 29/A, 813 60 Bratislava, SK;  
(580) 22.7.2005

---

**(111) 181459**  
(210) 639-98  
(732) UNION poisťovňa, a. s., Bajkalská 29/A, 813 60 Bratislava, SK;  
(580) 22.7.2005

---

**(111) 181884**  
(210) 2504-95  
(732) INFUSIA, a. s., Hořátev 104, 289 12 Sadská, CZ;  
(580) 20.7.2005

---

**(111) 181885**  
(210) 2505-95  
(732) INFUSIA, a. s., Hořátev 104, 289 12 Sadská, CZ;  
(580) 20.7.2005

---

**(111) 182481**  
(210) 1703-95  
(732) Trade & Leisure Publications, spol. s r. o., Perne-rova 149/35, 186 00 Praha, CZ;  
(580) 20.7.2005

---

**(111) 182602**  
(210) 2629-95  
(732) Beecham Group plc, 980 Great West Road, Brentford, Middlesex TW8 9GS, GB;  
(580) 20.7.2005

---

**(111) 182603**  
(210) 2632-95  
(732) MoneyGram Payment Systems, Inc., 1550 Utica Avenue South, St. Louis Park, MN 55416, US;  
(580) 20.7.2005

---

**(111) 182738**  
(210) 176-98  
(732) UNION poisťovňa, a. s., Bajkalská 29/A, 813 60 Bratislava, SK;  
(580) 22.7.2005

---

**(111) 182739**  
(210) 177-98  
(732) UNION poisťovňa, a. s., Bajkalská 29/A, 813 60 Bratislava, SK;  
(580) 22.7.2005

---

**(111) 182740**  
(210) 178-98  
(732) UNION poisťovňa, a. s., Bajkalská 29/A, 813 60 Bratislava, SK;  
(580) 22.7.2005

---

**(111) 183163**  
(210) 1198-95  
(732) MEDIA IN, spol. s r. o., Matúškova 15, 831 01 Bratislava, SK;  
(580) 20.7.2005

---

**(111) 183164**  
(210) 1199-95  
(732) MEDIA IN, spol. s r. o., Matúškova 15, 831 01 Bratislava, SK;  
(580) 20.7.2005

---

**(111) 183557**  
(210) 1644-96  
(732) TINE BA, Christian Frederiks plass 6, 0154 Oslo, NO;  
(580) 21.7.2005

---

**(111) 184028**  
(210) 1478-96  
(732) TINE BA, Christian Frederiks plass 6, 0154 Oslo, NO;  
(580) 21.7.2005

---

**(111) 184214**  
(210) 2572-95  
(732) Informačné centrum podnikateľov, s. r. o., Národná 18, 010 01 Žilina, SK;  
(580) 20.7.2005

---

**(111) 184221**  
(210) 2637-95  
(732) MEDIATEL, spol. s r. o., Thámova 16, 186 00 Praha, CZ;  
(580) 20.7.2005

---

**(111) 185359**  
(210) 561-95  
(732) Americká obchodná komora v SR, Rybné námestie 1, 813 38 Bratislava, SK;  
(580) 20.7.2005

---

**(111) 186587**  
(210) 2664-95  
(732) HELLA AUTOTECHNIK, s. r. o., Družstevní 338/16, 789 85 Mohelnice, CZ;  
(580) 20.7.2005

---

**(111) 186588**  
(210) 2665-95  
(732) HELLA AUTOTECHNIK, s. r. o., Družstevní 338/16, 789 85 Mohelnice, CZ;  
(580) 20.7.2005

---

**(111) 189245**  
(210) 1294-99  
(732) SAPELI, a. s., Na Podhoře 185, 588 13 Polná, CZ;  
(580) 1.7.2005

---

**(111) 194608**  
(210) 2584-99  
(732) BAKR s. r. o., Nevädzova 8, 821 01 Bratislava, SK;  
(580) 8.7.2005

---

**(111) 194609**  
(210) 2585-99  
(732) BAKR s. r. o., Nevädzova 8, 821 01 Bratislava, SK;  
(580) 8.7.2005

---

**(111) 194610**  
(210) 2586-99  
(732) BAKR s. r. o., Nevädzova 8, 821 01 Bratislava, SK;  
(580) 8.7.2005

---

**(111) 196541**  
(210) 1383-2000  
(732) Zentiva, a. s., Nitrianska 100, 920 27 Hlohovec, SK;  
(580) 30.6.2005

---

**(111) 197057**  
(210) 817-98  
(732) TOMMŮ - T, s. r. o., Vrchovského 2, 909 01 Skalica, SK;  
(580) 7.7.2005

---

**(111) 199581**  
(210) 616-2001  
(732) Zentiva, a. s., Nitrianska 100, 920 27 Hlohovec, SK;  
(580) 30.6.2005

---

**(111) 199996**  
(210) 909-2001  
(732) MeadWestvaco Worldwide Distribution, S. A., Place-Pury 13, Neuchatel, CH;  
(580) 6.7.2005

---

**(111) 200667**  
(210) 2171-2001  
(732) CAPITAL SAFETY GROUP EMEA, Zone Industrielle, 13 eme rue 5 eme avenue BP 15, 06511 CARROS Cedex, FR;  
(580) 22.7.2005

---

**(111) 201333**  
(210) 2159-2001  
(732) AG MA-REK, s. r. o., Lamačská cesta 3, 841 04 Bratislava, SK;  
(580) 7.7.2005

---

**(111) 201678**

(210) 3210-2001

(732) Zentiva, a. s., Nitrianska 100, 920 27 Hlohovec, SK;

(580) 30.6.2005

---

**(111) 202090**

(210) 2874-2002

(732) Zentiva, a. s., Nitrianska 100, 920 27 Hlohovec, SK;

(580) 30.6.2005

---

**(111) 202091**

(210) 2875-2002

(732) Zentiva, a. s., Nitrianska 100, 920 27 Hlohovec, SK;

(580) 30.6.2005

---

**(111) 202092**

(210) 2876-2002

(732) Zentiva, a. s., Nitrianska 100, 920 27 Hlohovec, SK;

(580) 30.6.2005

---

**(111) 202093**

(210) 2877-2002

(732) Zentiva, a. s., Nitrianska 100, 920 27 Hlohovec, SK;

(580) 30.6.2005

---

**(111) 203224**

(210) 2156-2001

(732) AG MA-REK, s. r. o., Lamačská cesta 3, 841 04 Bratislava, SK;

(580) 7.7.2005

---

**(111) 205501**

(210) 2700-2002

(732) BAKR s. r. o., Nevädzova 8, 821 01 Bratislava, SK;

(580) 8.7.2005

---

**(111) 205746**

(210) 3686-2002

(732) V &amp; S Czech, spol. s r. o., Barákova 237, 251 01 Říčany u Prahy, CZ;

(580) 26.7.2005

---

**(111) 205790**

(210) 261-2003

(732) Zentiva, a. s., Nitrianska 100, 920 27 Hlohovec, SK;

(580) 30.6.2005

---

**(111) 206741**

(210) 3091-2001

(732) ZDRUŽENIE MALOKARPATSKÁ VÍNNÁ CES-  
TA, Horná 20, 900 01 Modra, SK;(580) 21.7.2005

---

## Licenčné zmluvy registrované

**(111) 167478**

(210) 56381  
 (732) CRQ Czech a. s., Národní 1435/6, 110 00 Praha, CZ;  
 (791) SPV KN a.s., Příkop 4, 602 00 Brno, CZ;  
 (793) Druh licencie: zmluvná nevýlučná  
 Dátum uzavretia licenčnej zmluvy: 19.4.2005  
 (580) 29.7.2005

**(111) 177029**

(210) 1404-96  
 (732) Devely Holding GmbH & Co. Beteiligungs KG, Ottobrunner Straße 45, 82008 Unterhaching, DE;  
 (791) ST. NICOLAUS - trade, a. s., Ružová dolina 6, 821 08 Bratislava, SK;  
 (793) Druh licencie: zmluvná nevýlučná  
 Dátum uzavretia licenčnej zmluvy: 22.12.2004  
 (580) 1.7.2005

**(111) 208787**

(210) 2692-2003  
 (732) Hallmark Cards, Incorporated, 2501 McGee Trafficway, Kansas City, Missouri 64108, US;  
 (791) Albi s.r.o. Žilina, Dolné Rudiny 3, 010 01 Žilina, SK;  
 (793) Druh licencie: zmluvná nevýlučná  
 Dátum uzavretia licenčnej zmluvy: 11.9.2003  
 (580) 7.7.2005

**(111) MOZ 495939**

(732) Bausparkasse Schwäbisch Hall AG, Crailsheimer Strasse 52, 745 23 Schwäbisch Hall, DE;  
 (791) Prvá stavebná sporiteľňa, a.s., Bajkalská 30, 829 48 Bratislava, SK;  
 (793) Druh licencie: zmluvná nevýlučná  
 Dátum uzavretia licenčnej zmluvy: 18.4.2005  
 (580) 2.8.2005

**(111) MOZ 546616**

(732) Bausparkasse Schwäbisch Hall AG, Crailsheimer Strasse 52, 745 23 Schwäbisch Hall, DE;  
 (791) Prvá stavebná sporiteľňa, a.s., Bajkalská 30, 829 48 Bratislava, SK;  
 (793) Druh licencie: zmluvná nevýlučná  
 Dátum uzavretia licenčnej zmluvy: 18.4.2005  
 (580) 2.8.2005

**(111) MOZ 579186**

(732) ESAROM Essenzenfabrik GmbH, Esaromstrasse 51, 2105 Oberrohrbach, AT;  
 (791) Vladimír Zuzák GALIMO, Hodská 376/36, 924 00 Galanta, SK;  
 (793) Druh licencie: zmluvná výlučná  
 Dátum uzavretia licenčnej zmluvy: 10.6.2005  
 (580) 1.8.2005

**(111) MOZ 692615**

(732) Bausparkasse Schwäbisch Hall AG, Crailsheimer Strasse 52, 745 23 Schwäbisch Hall, DE;  
 (791) Prvá stavebná sporiteľňa, a.s., Bajkalská 30, 829 48 Bratislava, SK;  
 (793) Druh licencie: zmluvná nevýlučná  
 Dátum uzavretia licenčnej zmluvy: 18.4.2005  
 (580) 2.8.2005

**(111) MOZ 714385**

(732) Bausparkasse Schwäbisch Hall AG, Crailsheimer Strasse 52, 745 23 Schwäbisch Hall, DE;  
 (791) Prvá stavebná sporiteľňa, a.s., Bajkalská 30, 829 48 Bratislava, SK;  
 (793) Druh licencie: zmluvná nevýlučná  
 Dátum uzavretia licenčnej zmluvy: 18.4.2005  
 (580) 2.8.2005

**Medzinárodne zapísané ochranné známky****(111) 92009**

(220) 30.11.1936

(800) 183419

Dátum medzinárodného zápisu: 2.5.2005

Platnosť pre: VN

**(111) 208187**

(220) 18.8.2004

(800) 850 192

Dátum medzinárodného zápisu: 11.1.2005

Platnosť pre: BX, CZ, HU, DE, AT

**(111) 100370**

(220) 5.1.1939

(800) 822 075

Dátum medzinárodného zápisu: 2.5.2005

Platnosť pre: CY, FR, GR, IE, PT, SI, ES, IT, GB

**(111) 208460**

(220) 6.9.2004

(800) 847 863

Dátum medzinárodného zápisu: 7.2.2005

Platnosť pre: AU, BX, CZ, DK, FI, FR, IE, JP, LI, MC, DE, NO, PL, PT, AT, RU, SM, SG, US, ES, CH, SE, IT, UA, GB

**(111) 193035**

(220) 19.3.1999

(800) 851 788

Dátum medzinárodného zápisu: 19.5.2005

Platnosť pre: PL, AT, RO

**(111) 208986**

(220) 6.2.2004

(800) 851 667

Dátum medzinárodného zápisu: 5.4.2005

Platnosť pre: CZ, HU, PL

**(111) 204087**

(220) 24.6.2002

(800) 850 082

Dátum medzinárodného zápisu: 29.3.2005

Platnosť pre: CZ, HU, PL, AT

**(111) 208991**

(220) 27.10.2004

(800) 851 754

Dátum medzinárodného zápisu: 5.4.2005

Platnosť pre: AM, AZ, BX, BY, BG, CY, CZ, DK, EE, FI, FR, GR, GE, IE, KZ, LT, LV, HU, MD, DE, NO, PL, PT, AT, RO, RU, SI, ES, SE, IT, UA, GB

**(111) 206719**

(220) 21.5.2003

(800) 850 537

Dátum medzinárodného zápisu: 6.8.2004

Platnosť pre: BX, BY, BG, CZ, FR, HR, LV, HU, DE, PL, AT, RO, RU, SI, UA

**(111) 208998**

(220) 20.10.2004

(800) 851 427

Dátum medzinárodného zápisu: 5.4.2005

Platnosť pre: CZ

**(111) 206736**

(220) 18.3.2004

(800) 837 193

Dátum medzinárodného zápisu: 31.3.2005

Platnosť pre: CY, FR, GR, IE, PT, SI, ES, IT, GB

**(111) 207017**

(220) 16.4.2004

(800) 851 798

Dátum medzinárodného zápisu: 13.9.2004

Platnosť pre: CZ, HU, PL

**Zastavené konania o prihláškach ochranných známok**

(210)

2219-99  
3606-2001  
2645-2003  
2852-2003  
2886-2003



## Zamietnuté prihlášky ochranných známok

(210)

588-2000

## Zaniknuté ochranné známky

(111) (141)

198815 12.01.2004

202823 29.06.2005

Oznámenie o zániku ochrannej známky **197041** zverejnené vo Vestníku ÚPV SR č. 8 na strane 297 je **neplatné**.

## Vymazané ochranné známky

**(111) 199590**  
(210) 751-2001  
(220) 8.3.2001  
(580) 8.3.2001

**(111) 199591**  
(210) 752-2001  
(220) 8.3.2001  
(580) 8.3.2001

## Zmeny v zozname tovarov a služieb

**(111) 101658**  
(210) 15645  
**8 (511) 5**  
(511) 5 - **Liečivá, farmaceutické prípravky humánne.**  
(580) 1.7.2005

**(111) 204164**  
(210) 831-2002  
**8 (511) 9, 16, 18, 25, 28, 35, 36, 37, 38, 39, 41, 42**  
(511) 9 - Elektrické a elektronické komunikačné a telekomunikačné zariadenia a nástroje, komunikačné a telekomunikačné zariadenia a nástroje, elektrické a elektronické zariadenia a nástroje na spracovanie, prihlasovanie, uchovávanie, prenos, vyberanie alebo príjem údajov, zariadenia a nástroje na zaznamenávanie, prenos alebo reprodukciu zvuku, obrazov alebo kódovaných údajov, televízne zariadenia a nástroje, hologramy, počítače, periférne vybavenie pre počítače, programované elektronické obvody na prenos údajov, počítačové programy, počítačový softvér, disky, pásky a drôty, pričom všetky sú magnetické nosiče údajov, čisté a už nahrané magnetické karty, počítačový softvér z internetu, elektronické publikácie (ktoré možno načítať) poskytované on-li-

ne z počítačových databáz alebo internetu, počítačový softvér a telekomunikačné zariadenia (vrátane modemov) umožňujúce pripojenie na databázy a internet, počítačový softvér umožňujúci vyhľadávanie údajov, digitálnej hudby (ktorú možno načítať) poskytovanej z počítačovej databázy alebo internetu, digitálna hudba (ktorú možno načítať) poskytovaná z internetových webových stránok vo formáte MP3, zariadenia na prehrávanie hudby z internetu, MP3 prehrávače, satelitné vysielače a prijímače, elektrické drôty a káble, odporové káble, elektródy, pagingové prístroje, rádiové pagingové prístroje a rádiotelefonne zariadenia a nástroje, telefóny, mobilné telefóny a telefónne príručné zariadenia, príslušenstvo k telefónom a príručným telefónnym zariadeniam, adaptéry, ktoré možno používať s telefónmi, nabíjačky batérií, ktoré sa používajú s telefónmi, stolové alebo do auta zabudovateľné jednotky obsahujúce reproduktory umožňujúce používanie príručných telefónnych zariadení bez použitia rúk, držiačky príručných telefónov zabudovateľné do auta, tašky a kufričky špeciálne upravené na držanie alebo prenášanie prenosných telefónov a telefónneho vybavenia a príslušenstva, osobné výpočtové organizéry, antény, baté-

rie, mikroprocesory, klávesnice, modemy, globálne elektronické systémy určujúce polohu, elektronické navigačné a polohu určujúce zariadenia a nástroje, zariadenia a nástroje na monitoring (iný ako monitoring typu in-vivo), rádiozariadenia a nástroje, elektrické ovládanie, testovacie (iné ako testovanie typu in-vivo), signalizačné, kontrolné (dohliadacie) a učebné zariadenia a nástroje, optické a elektro-optické zariadenia a nástroje, videofilmy, elektrické a elektronické zariadenia a periférne vybavenie určené alebo prispôbené na používanie s počítačmi, audiovizuálne zariadenia a vybavenie a nástroje na elektronické hry, časti a súčasti na všetky spomenuté tovary.

16 - Papier, kartón, lepenka a tovary vyrobené z týchto materiálov, neobsiahnuté v iných triedach, tlačené materiály, fotografie, obrázky, rámčeky na obrazy, knihy, časopisy, periodiká, tlačené publikácie, písacie potreby, kancelársky tovar, kancelárske položky, kancelárske náčinie, kancelárske položky na uchovávanie neobsiahnuté v iných triedach, škatule na stôl, materiály na kreslenie a maľovanie, poznámkové bloky, adresáre, diáre a knihy na osobné záznamy, záložky, kalendáre, plagáty, plánovače, materiál na modelovanie neobsiahnutý v iných triedach, materiály na vzdelávanie a vyučovanie, prenosné tašky z papiera, kartónu a plastu obsiahnuté v triede 16.

18 - Tvary vyrobené z kože alebo z imitácie kože, tašky, peňaženky, náprsné tašky a kufriky, dáždniky a slnečníky, prenosné tašky z plastu obsiahnuté v triede 18.

25 - Časti odevu, obuv, pokrývky hlavy, všetko obsiahnuté v triede 25.

28 - Hry a hračky, elektronické hry neuvedené v iných triedach, gymnastické potreby obsiahnuté v triede 28, športové náčinie.

35 - Reklama, obchodná propagácia, obchodný manažment, obchodná administrácia, organizácia a manažment obchodných motívácií a schém lojálnosti, obchodné informačné služby, spracovanie administratívy a organizovanie poštových obdovných služieb, zabezpečovanie obchodných uvádzaní, služby obchodného výskumu a prieskumu, služby obchodných prognóz, poskytovanie obchodných, úradníckych a sekretárskych služieb, výstrižkové a informačné služby týkajúce sa správ a aktuálnych záležitostí a informačné služby, zabezpečovanie a vedenie výstav na obchodné účely, maloobchodný predaj telekomunikačných a komunikačných prístrojov, nástrojov a systémov, elektrických prístrojov a nástrojov, počítačového hardvéru a softvéru a príslušenstva k týmto veciam, aukcie cez internet, obchodné administratívne služby pre spracovanie odbytu na internete, reklamné služby pre podporu elektronického obchodu, poskytovanie informácií a poradenstva pri dodávaní a propagovaní komodít a výber a zobrazovanie tovarov, poskytovanie informácií a poradenstva perspektívnym kupujúcim komodít a tovarov, zhromažďovanie rozličných tovarov v prospech iných (okrem ich prepravy), umožňovanie pohodlného prehliadania zákazníkom a nákup týchto tovarov, všetko uvedené poskytované on-line z počítačovej databázy alebo cez internet, alebo poskytované inými

prostriedkami, kompilácia a prepis údajov, **kompilácia reklamy** na použitie vo forme webových stránok na internete, kompilácia adresárov na publikovanie na internete, poskytovanie priestoru na webových stránkach na reklamu tovarov a služieb, služby databáz a spracúvania údajov, služby telefonického odpovedania a spracúvania odkazov, služby manažmentu údajov a elektronickej inventarizácie.

36 - Poistenie, finančné záležitosti, peňažné záležitosti, poistenie a financovanie telekomunikačných zariadení, systémov a inštalácií, poskytovanie zariadení kreditných kariet a služieb, poskytovanie služieb elektronického prevodu peňazí a on-line transakčné zariadenia, finančné služby, bankovnícke služby, investičné služby a služby manažmentu finančných prostriedkov, administrácia finančných prostriedkov a investícií, výpočtové finančné služby, poskytovanie on-line služieb ohodnocovania, záležitosti súvisiace s nehnuteľnosťami, manažment nehnuteľného majetku, informácie a poradenstvo súvisiace s uvedeným, poskytovanie finančných informácií, cenové kalkulácie týkajúce sa burzy, informačné služby pre podiely a akcie, sprostredkovanie podielov a dlhopisov, aktivity týkajúce sa zabezpečovania finančných prostriedkov, charitatívne zbierky, organizovanie zbierok a organizovanie aktivít na zabezpečovanie finančných prostriedkov, finančné sponzorstvo, služby zliav, informačné a poradenské služby súvisiace s poistením, finančné záležitosti, peňažné záležitosti, home banking a internet banking, informácie o podieloch a akciách, sprostredkovanie podielov a dlhopisov, poskytované on-line z počítačovej databázy alebo internetu.

37 - Inštalácia, údržba a oprava telekomunikačných zariadení a systémov, telefónov, mobilných telefónov a telefónnych príručných zariadení, zariadení pre paging, zariadení pre rádio paging, rádio telefónnych zariadení, počítačových a osobných organizérov, počítačového hardvéru, satelitných vysielateľov a prijímačov, informačné, poradenské a konzultačné služby súvisiace so všetkým uvedeným poskytované on-line z počítačovej databázy alebo internetu, alebo poskytované inými prostriedkami, informačné a poradenské služby súvisiace s domovou výstavbou, údržbou a opravami, všetky poskytované prostredníctvom telefónneho spojenia, informačné a poradenské služby súvisiace s údržbou automobilov a opravami, všetko poskytované prostredníctvom telekomunikačného spojenia, informačné služby súvisiace s opravami a inštaláciami poskytované on-line z počítačovej databázy alebo internetu.

38 - Telekomunikačné, komunikačné, telefonické, faxové a telefaxové služby, služby zberu a prenosu správ, rádiové pagingové služby a služby elektronickej pošty, prenos a príjem údajov a informácií, služby doručovania elektronických správ, on-line informačné služby súvisiace s telekomunikáciami, služby výmeny údajov, prenos údajov telekomunikáciami, služby satelitnej komunikácie, spravodajstvo alebo prenos rádiových a televíznych programov, služby videotextu, textu a prehliadania údajov, služby videospáv, služby videokonferencií, služby videotelefónu, telekomunikácia informácie (vrátane webových

stránok), počítačové programy a iné údaje, poskytovanie užívateľského prístupu na internet, poskytovanie telekomunikačného spojenia na internet a databázy, elektronické konferencie, diskusné skupiny a diskusné miestnosti, poskytovanie prístupu na webové stránky s digitálnou hudbou na internete, poskytovanie prístupu na MP3 webové stránky na internete, doručovanie digitálnej hudby telekomunikáciami, prevádzka vyhľadávacích strojov, služby telekomunikačného prístupu, prenos správ a obrazov pomocou výpočtovej techniky, komunikácia cez počítač, služby spravodajskej agentúry, prenos správ a informácií o súčasnom dianí, prenájom, lízing a podnájom zariadení, nástrojov, prostriedkov alebo komponentov na použitie pri poskytovaní spomenutých služieb, poradenské, informačné a konzultačné služby súvisiace s uvedeným.

39 - Zber, uchovávanie a dodávanie tovarov, zabezpečovanie a vedenie služieb dodávok na základe poštovej objednávky, balenie a obalovanie tovarov, doprava a zabezpečovanie dopravy, služby rezervácií dopravy, cestovné a dopravné informácie a poradenské služby, zabezpečovanie dopravy a súvisiace informácie, všetko poskytované on-line z počítačovej databázy alebo internetu, poskytovanie prenájmu vozidiel, zabezpečovanie nákupu a parkovania vrátane rezervácií poskytované cez telekomunikačné spojenie, služby nájmu vozidiel, porovnávanie automobilových cien a špecifikácií a informačné služby poskytované telekomunikačnými zariadeniami, poskytovanie poradenstva a informácií v súvislosti so všetkými uvedenými službami.

41 - Služby výchovy, vzdelávania a zábavy, športové a kultúrne aktivity, informácie súvisiace so vzdelávaním, zábavou, športovými a kultúrnymi podujatiami poskytované on-line z počítačovej databázy alebo internetu, alebo poskytované inými prostriedkami, služby elektronických hier poskytované z počítačovej databázy alebo prostredníctvom internetu, video- a audio-nájomné služby, služby rádiovkej a televíznej zábavy, poskytovanie on-line elektronických publikácií, publikovanie elektronických kníh a časopisov on-line, publikovanie textov v elektronickom formáte alebo inak, výstavné služby, poskytovanie on-line prístupu na výstavy a výstavné služby, spravodajské programovacie služby na prenos cez internet, zabezpečovanie a vedenie konferencií, seminárov, sympózií, konzultácií a workshopov, interaktívne a diaľkové vzdelávacie kurzy a stretnutia poskytované on-line cez telekomunikačné spojenie alebo počítačovú sieť alebo poskytované inými prostriedkami, prekladateľské služby, služby umeleckých galérií poskytované on-line cez telekomunikačné spojenia, hracie služby, klubové služby; rezervácia lístkov a rezervácie na zábavné, športové a kultúrne podujatia; služby elektronickej knižnice pre dodávanie elektronických informácií (vrátane archívnych informácií) vo forme elektronických textov, audio-, prípadne videoinformácie a údaje, hry a pobavenie, poskytovanie alebo vedenie elektronických konferencií pre tretie osoby, diskusných skupín a diskusných miestností, poskytovanie digitálnej hudby (ktorá sa nedá načítať) z internetu, poskytovanie digitálnej hudby (ktorá

sa nedá načítať) z internetových webových stránok MP3, informácie o móde poskytované telekomunikačnými prostriedkami z počítačovej databázy alebo cez internet, poskytovanie informácií a poradenstva súvisiace so všetkými uvedenými službami.

42 - Počítačové služby, údržba, aktualizácia a návrh počítačového softvéru a programov, služby programovania pre výpočtovú techniku, príprava a poskytovanie informácií v súvislosti s počítačmi a zariadeniami počítačových sietí, on-line počítačové služby, programovanie on-line, poskytovanie prístupu na elektronické on-line siete na získavanie informácií, prenájom výpočtovej techniky, návrh, nákres a sprostredkovateľské písanie, všetko na kompiláciu webových stránok na internete, tvorba a údržba webových stránok, **host'ovanie webových stránok iných**, inštalácia a údržba počítačového softvéru, prenájom prístupu na počítačovú databázu, kompilácia, tvorenie a údržba registra doménových názvov, poskytovanie informácií a poradenských služieb on-line z počítačovej databázy alebo cez internet, predpoveď počasia, služby návrhu interiérov, informačné a poradenské služby súvisiace so všetkými uvedenými službami.

(580) 28.7.2005

## Opravy zoznamu zatriedených tovarov a/alebo služieb

**(111) 210688**

**(210) 2558-2003**

(511) 41 - Vydávanie kníh a **textov** s výnimkou ...  
Vestník č. 4/2005, str. 87

---

**(210) 3479-2003**

(511) 42 - ... týkajúce sa inštalácie **elektrických**  
a elektronických prístrojov a nástrojov ...  
... poskytovanie počítačového skopírovateľného  
softvéru z globálnej počítačovej siete; ...  
Vestník č. 7/2005 - str. 115

---

**(210) 3480-2003**

(511) 42 - ... týkajúce sa inštalácie **elektrických**  
a elektronických prístrojov a nástrojov ...  
... poskytovanie počítačového skopírovateľného  
softvéru z globálnej počítačovej siete; ...  
Vestník č. 7/2005 - str. 117

---

**(210) 3482-2003**

(511) 42 - ... týkajúce sa inštalácie **elektrických**  
a elektronických prístrojov a nástrojov ....  
... poskytovanie počítačového skopírovateľného  
softvéru z globálnej počítačovej siete; ...  
Vestník č. 7/2005 - str. 122, 123

---

**(210) 3483-2003**

(511) 42 - ... týkajúce sa inštalácie **elektrických**  
a elektronických prístrojov a nástrojov ....  
... poskytovanie počítačového skopírovateľného  
softvéru z globálnej počítačovej siete; ...  
Vestník č. 7/2005 - str. 124, 125

---

**(210) 3484-2003**

(511) 42 - ... týkajúce sa inštalácie **elektrických**  
a elektronických prístrojov a nástrojov  
... poskytovanie počítačového skopírovateľného  
softvéru z globálnej počítačovej siete; ...  
Vestník č. 7/2005 - str. 126, 127

---

**(210) 898-2004**

(511) 9 - ... vo forme pásov, fólií, diskov, **platní,**  
kaziet, ...  
12 - ... vozíky na hadice, nafukovacie člny, ...  
20 - ... nie kovové alebo tehlové ...  
26 - ... stuhy a šnúrky **do** topánok; ...  
35 - ... spravovanie dát na serveroch ...  
Vestník č. 7/2005 - str. 146, 147, 148, 149

---

# ČASŤ

**OZNAČENIA PÔVODU VÝROBKOV  
A ZEMEPISNÉ OZNAČENIA VÝROBKOV**

## Zemepisné označenia výrobkov

Číslo zápisu označenia pôvodu: 2

### Znenie označenia pôvodu: **Skalický trdelník**

Dátum zápisu: 2.8.2005

Prihlasovateľ: Skalický trdelník, Nám. slobody 10, 909 01 Skalica, SK;

Typ produktu: Cukrovinky, chlieb, jemné pečivo, koláče, keksy a iné pekárske výrobky

### Špecifikácia poľnohospodárskeho výrobku alebo potraviny:

Názov: **Skalický trdelník**

### Opis poľnohospodárskeho výrobku, potraviny, použitých surovín, ich základných fyzikálnych, chemických, mikrobiologických alebo organoleptických vlastností:

Skalický trdelník je jemné pečivo tvaru dutého valca s vnútorným priemerom 3 - 5 cm a vonkajším priemerom 6 - 10 cm. Vyrába sa tradičným spôsobom namotáním vykysnutého jemného cesta na „trdlo“. Namotané cesto sa potrie rozšľahanými bielkami a posype sekanými vlašskými orechmi alebo mandľami, alebo marhuľovými jadrami, alebo ich zmesou. Následne sa upečie sálavým teplom do zlatista a po upečení sa posype mletým cukrom zmiešaným s vanilkovým cukrom. Charakteristické senzorické vlastnosti sú dané posekanými orechmi, vanilkovým cukrom a spôsobom pečenia.

### Vlastnosti

#### Farba:

Žltá z vnútra, povrch zlatohnedý

#### Konzistencia:

Jemná, nesmie byť tvrdá, lámavá

#### Vôňa a chuť:

Lahodná, príjemná po pečení, posekaných orechoch, vanilke, nesmie byť kvasnicová, zatuchnutá, dymová

#### Zloženie:

Receptúra cesta sa iba mierne odlišuje u rôznych výrobcov. Najčastejšie sa používa cesto zložené z uvedených ingrediencií: pšeničná múka polohrubá, vajcia, droždie, mlieko, kryštálový cukor, rum, citrónová kôra, soľ, muškátový orech, posekané vlašské orechy, mandle, marhuľové jadrá, bravčová masť, rastlinný tuk, maslo, mletý cukor, vanilkový cukor.

### Vymedzenie zemepisnej oblasti, v ktorej sa uskutočňuje výroba:

Výroba Skalického trdelníka sa uskutočňuje vo vymedzenom území Slovenskej republiky ohraničenom: zo severu štátnou hranicou s Českou republikou, západnú hranicu vymedzenej oblasti tvorí rieka Morava, južnú hranicu tvorí rieka Myjava a východnú hranicu od mesta Senica po štátne hranice s Českou republikou tvorí rieka Teplica.

### Doklady potvrdzujúce, že poľnohospodársky výrobok alebo potravina pochádza z vymedzenej zemepisnej oblasti:

Väčšina písomných dokumentov týkajúcich sa výroby Skalického trdelníka je až zo začiatku 20. storočia. V ústnom podaní sa hovorí, že výrobný recept na trdelníky, ktorý rozšíril po Skalici a jej okolí, mal kuchár grófa, básnika a spisovateľa Jozefa Gvadániho, ktorý žil v Skalici v období rokov 1783 - 1801.

V knihe Ferdinanda Dúbravského - Slobodné mesto so zriadeným magistrátom Uhorská Skalica - 1921:

V kapitole Skalické špeciality na str. 221 uvádza: *Skalické trdelníky, na takzvané „trdlo“ namotané, z mäkkého cesta nasúkané povrázky, nad žeravým uhlím s otáčaním na ružovo upečené, tlčenými orechami alebo mandľami, niekedy i marhuľovými jadierkami a cukrom posýpané, z trdla stiahnuté a vyzerajú potom tak ako rukávy z kabane. Znamenité jedlo, pochúťka.*

Prvým zachovaným písomným dokumentom o Skalickom trdelníku je rukopis maďarského básnika Gyula Juhász, ktorý pôsobil na Skalickom gymnáziu ako profesor a o Skalickom trdelníku napísal: *...„trdelníky boli vychýrené, naše ženy boli majstri. Z hruškového dreva vyrezali válek, cesto naň natočili, nad ohňom nad pahrebou točiac posýpali ho potlčenými orechami a piekli do zlatožlta. Bolo to aj vzhľadné aj chuťovo výborné, výdatné pečivo“.*

V regionálnom časopise Jídelníček rok vydania 1977 sa v časti o Skalickom trdelníku píše: *Skaličané jsou hrdí na tuto svoji specialitu a před velkými svátky jako jsou vánoce, velikonoce, hody ale i před svatbami a rodinnými slavnostmi se ve Skalici pilně „trdluje“ aby se mohly hostum nabídnout vonící, do zlatova upečené trdelníky. Trdelníky se dělají z kynutého těsta, které se rozdělí na několik menších dílů. Z nich se vyválčí asi na prst silné válečky a ty se navějí těsne vedle sebe na dřevěný válec „trdlo“ který se napřed potře tukem. Pak se trdelník potře rozšlehaným bílkem a posype rozsekanými vlašskými ořechmi. Při pečení se válečkem otáčí a trdelník se občas potře rozpuzteným máslem. Po upečení se trdelník opatrně sesune s válečku na papír na kterém je mletý cukr s vanilkou, kterým se trdelník obalí, a po vychladnutí se nakrájí na šikmé kroužky asi 2 cm široké. K pečení trdelníku potřebujeme několik váleček 2 - 4 kusy a stojan, na kterém se válečky otáčejí.*

**Rozpočet:**

2 kg mouky (speciálka, výběrová), nebo 1,50 kg krupičkové a ½ kg hladké); 8 - 12 žloutku, ¼ kg mletého cukru, ¼ másla, 4 lžíce sádla, ½ dcl rumu, 2 dkg soli, citrónová kúra, muškátový oříšek, 4 dkg kvasnic. Mimo to ½ kg másla na potíraní, asi 1 g cukru s vanilkou na posypání 60 dkg posekaných ořechů.

**Opis spôsobu získavania, prípadne opis originálnych, nemenných miestnych spôsobov výroby:****Použité suroviny:**

Na 1 kg pšeničnej múky, 5 - 8 vajec, droždie, mlieko, kryštálový cukor, soľ, muškátový orech, rum, citrón, posekané vlašské orechy alebo mandle, alebo marhuľové jadrá, alebo ich zmes, bravčová masť, rastlinný tuk, maslo, vanilkový cukor, mletý cukor.

**Výrobný postup:**

Z droždia, mlieka a kryštálového cukru sa pripraví kvások, zmieša sa so pšeničnou múkou, k tomu sa pridá kryštálový cukor, 8 žltkov, 4 bielka, soľ, rum, citrón, pomletý muškátový orech. Všetko sa to zmieša a pripraví sa jemné cesto, ktoré sa nechá pri izbovej teplote vykysnúť počas cca 30 min. Vykysnuté cesto sa rozdelí na bochníky s hmotnosťou 250 g - 500 g. Z bochníkov sa vyšúľa pletenec s priemerom 5 - 8 cm a dlhý cca 1 m. Takto pripravený pletenec sa nechá ešte dokysnúť 15 min. Následne sa natáča na drevené pomastene „trdlo“, položené na kopyte. Natočený pletenec sa potrie rozšľahanými bielkami, posype sa posekanou zmesou orechov a pečie sa pri sálavom teple z pripravenej pahreby alebo žiariča, kde sa pri neustálom otáčaní a občasnom pomastení pečie do zlatista 15 min. Upečený trdelník sa nechá vychladnúť, miernym poklepaním sa siahne z trdla, položí sa na papier a vyfúkne. Trdelník sa posype mletým cukrom zmiešaným s vanilkovým cukrom.

**Údaje potvrdzujúce súvislosť medzi kvalitou, vlastnosťami a zemepisným prostredím:**

Trdlovanie Skalického trdelníka sa datuje od začiatku 19. storočia až podnes. Skalické gazdinky tento produkt vyrobený po domácky ponúkali pri rôznych príležitostiach, akými boli svadby, krstiny, Vianoce i fašiangy.

Na prelome 19. a 20. storočia sa začal predávať i na jarmokoch. Výroba Skalického trdelníka vo väčšom rozsahu sa začína až v polovici 20. storočia. Od konca 50. rokov začali Skalický trdelník vyrábať Senické a skalické pekárne, n.p., neskôr v Skalici a od začiatku 90. rokov v Senici.

V regionálnom časopise Jídelníček rok vydania 1977 sa v časti o Skalickom trdelníku píše: *Skaličané jsou hrdí na tuto svoji specialitu a před velkými svátky jako jsou vánoce, velikonoce, hody ale i před svatbami a rodinnými slavnostmi se ve Skalici pilně „trdluje“ aby se mohli hostům nabídnout voníci, do zlatova upečené trdelníky.*

**Orgán zabezpečujúci kontrolu dodržiavania špecifikácie:**

Kontrolu kvality a dodržiavanie špecifikácie Skalický trdelník vykonáva pravidelne firma CERTEX, a.s., Továrnská 14, 815 71 Bratislava (tel.: +421 2 50 213 268, fax: +421 2 50 213 244) autorizovaná Ministerstvom pôdohospodárstva Slovenskej republiky v súčinnosti so Združením SKALICKÝ TRDELNÍK (predkladateľom žiadosti CHZO).

**Spôsob označenia na etikete:**

Výrobca vyrábajúci Skalický trdelník v súlade s touto špecifikáciou má právo pri označovaní výrobku, propagácii a marketingu používať názov „Skalický trdelník“. Na etiketách označujúcich výrobok musí byť:

- zvýraznený názov výrobku Skalický trdelník
- uvedený druh posýpky (zmes orechov, vlašské orechy, mandle, marhuľové jadrá)
- spôsob pečenia (pahreba, sálavé teplo).