

ČASŤ

DIZAJNY

Číselné INID - kódy na označovanie bibliografických údajov (Štandard WIPO ST. 80)

(11)	Číslo zapísaného dizajnu	(51)	Medzinárodné triedenie dizajnov
(15)	Dátum zápisu/predĺženia platnosti	(54)	Názov dizajnu
(18)	Predpokladaný dátum uplynutia platnosti zápisu/predĺženia platnosti	(55)	Vyobrazenie dizajnu/vyobrazenie dizajnu po čiastočnom výmaze
(21)	Číslo prihlášky	(58)	Dátum záznamu v registri, napr. zmeny mena, zániku, výmazu a pod.
(22)	Dátum podania prihlášky	(62)	Číslo pôvodnej prihlášky v prípade vylúčenej prihlášky
(24)	Dátum nadobudnutia účinkov zapísaného dizajnu	(72)	Meno pôvodcu (-ov)
(28)	Počet dizajnov	(73)	Meno (názov) a adresa majiteľa (-ov)
(31)	Číslo prioritnej prihlášky	(74)	Meno (názov) a adresa zástupcu (-ov)
(32)	Dátum podania prioritnej prihlášky	(78)	Meno (názov) a adresa nového majiteľa (-ov) po prevode alebo prechode
(33)	Krajina alebo regionálna organizácia priority		
(45)	Dátum sprístupnenia zapísaného dizajnu		
(46)	Dátum uplynutia odkladu zverejnenia		

Poznámka:

Číslo uvádzané pred kódom (51) znamená verziu Medzinárodného triedenia dizajnov.

Kódy na označovanie záhlaví oznámení publikovaných vo Vestníku ÚPV SR (Štandard WIPO ST. 17)

FG4Q	Zapísané dizajny Zapísané dizajny s odloženým zverejnením Zverejnené zapísané dizajny po uplynutí doby odkladu zverejnenia
MA4Q	Zaniknuté zapísané dizajny vzdaním sa
MC4Q	Vymazané zapísané dizajny
MG4Q	Čiastočne vymazané zapísané dizajny
MK4Q	Zaniknuté zapísané dizajny uplynutím doby platnosti
MM4Q	Zaniknuté zapísané dizajny pre nezaplatenie poplatkov za predĺženie platnosti
ND4Q	Predĺženie platnosti zapísaných dizajnov
PC4Q	Prevody a prechody práv
PD4Q	Zmeny dispozičných práv na zapísané dizajny (zálohy)
PD4Q	Zmeny dispozičných práv na zapísané dizajny (ukončenie záloh)
QB4Q	Licenčné zmluvy registrované
QC4Q	Ukončenie platnosti licenčných zmlúv
TA4Q	Doplnenie pôvodcu (-ov)
TB4Q	Opravy mien
TC4Q	Zmeny mien
TD4Q	Opravy adries
TE4Q	Zmeny adries
TF4Q	Opravy dátumov
TG4Q	Opravy zatriedenia podľa Medzinárodného triedenia dizajnov
TH4Q	Opravy chýb alebo zmeny všeobecne
TK4Q	Opravy tlačových chýb vo Vestníku ÚPV SR

FG4Q

Zapísané dizajny

(11)	(51)	(11)	(51)	(11)	(51)	(11)	(51)
27114	12/16.13	27117	09/01.01	27119	09/01.04	27122	09/04.01
27115	25/03.06	27118	09/09.00	27121	05/06.00	27123	99/00.00
27116	19/07.04						

8 (51) 05/06.00, 12/99.00**(11) 27121**

(15) 27.7.2005

(18) 26.8.2009

(21) 157-2004

(22) 26.8.2004

(24) 27.7.2005

(72) Blizniak Peter, Ing., Košťany nad Turcom, SK;

(73) Blizniak Peter, Ing., Košťany nad Turcom, SK;

(74) Labudík Miroslav, Ing., Kysucké Nové Mesto, SK;

(54) Svetloodrazová fólia na tabuľku s evidenčným číslom motorových a prípojových vozidiel II

Určenie výrobku: Svetloodrazová fólia na tabuľku s evidenčným číslom motorových a prípojových vozidiel II sa upevňuje na pevných podkladoch rovnakých rozmerov, buď ako samolepiaca, alebo lepením bežnými lepidlami, najmä pri výrobe svetloodrazovej štátnej poznávacej značky určenej na prednú i zadnú alebo len na prednú, prípadne len na zadnú identifikáciu a evidenciu cestných motorových vozidiel na dopravu osôb alebo vecí a/alebo prípojných a zvláštnych vozidiel. Dizajn sa súčasne týka i tabuľky na evidenčné číslo motorových a prípojových vozidiel vytvorenej nalepovaním takejto svetloodrazovej fólie na pevný podklad, napríklad hliníkový alebo oceľový plech, prípadne tenkú dosku z plastu.

(28) 1

(55)



1.1

8 (51) 09/01.01**(11) 27117**

(15) 19.7.2005

(18) 31.1.2010

(21) 17-2005

(22) 31.1.2005

(24) 19.7.2005

(72) Galambiovský Igor, Ing., Nitra, SK;

(73) TRINOM, a. s., Nitra, SK;

(74) Máčajová Mária, Ing., Nitra, SK;

(54) Fľaša s viničovým prútkom

Určenie výrobku: Výrobok podľa dizajnu je určený ako sklenená fľaša na balenie vín.

(28) 2

(55)



1.1



2.1

8 (51) 09/01.04**(11) 27119**

(15) 19.7.2005

(18) 25.1.2010

(21) 5005-2005

(22) 25.1.2005

(24) 19.7.2005

(31) 29/209 979

(32) 26.7.2004

(33) US

(72) Costa Lluís, Hacienda Heights, US; Witkowski Walt, Glendale, US;

(73) Saint - Gobain Calmar Inc., City of Industry, US;

(74) Majlingová Marta, Ing., Bratislava, SK;

(54) Hlava rozprašovača na ovládanie prstom

Určenie výrobku: Výrobkom, v ktorom je dizajn stelesnený, je hlava rozprašovača na nasadenie na nádobu zásobníka.

(28) 1
(55)

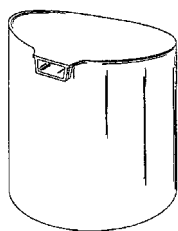

1.1

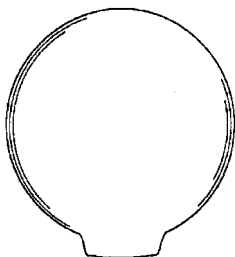

1.2

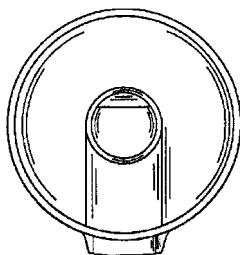

1.3

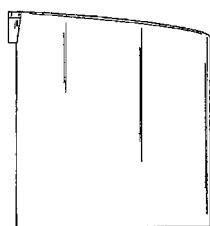

1.4

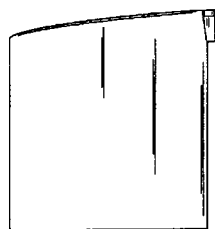

1.5

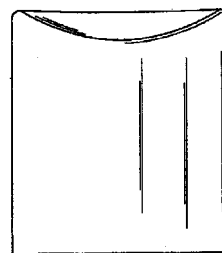

1.6

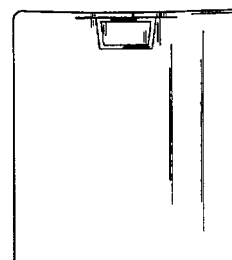

1.7

8 (51) 09/04.01

(11) 27122

(15) 27.7.2005

(18) 9.12.2009

(21) 197-2004

(22) 9.12.2004

(24) 27.7.2005

(31) PVz 2004-35562

(32) 14.10.2004

(33) CZ

(72) Čech Jan, Ing., Krmov, CZ; Horáčková Eva, Bruntál, CZ;

(73) ALFA PLASTIK, a. s., Bruntál, CZ;

(74) Bačík Kvetoslav, Ing., Nová Dubnica, SK;

(54) Prepravný obal z plastickej hmoty

Určenie výrobku: Prepravný obal z plastickej hmoty je určený na prepravu fliaš medzi výrobcom nápojov a predajcom, kedy je počas prepravy a ďalej najmä pri predaji viditeľná väčšia časť prepravovanej fľaše, predovšetkým etiketa na fľaši.

(28) 1

(55)

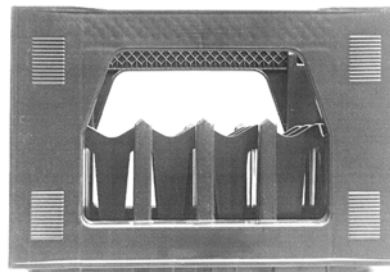

1.1

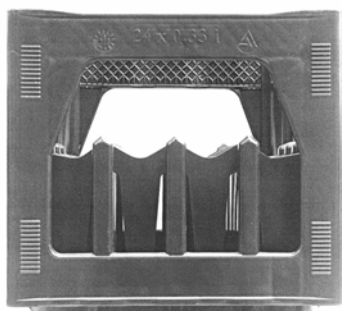

1.2

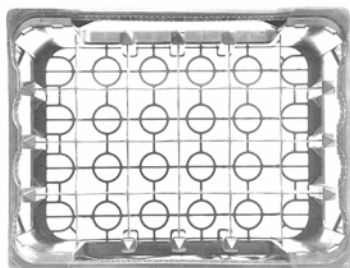

1.3

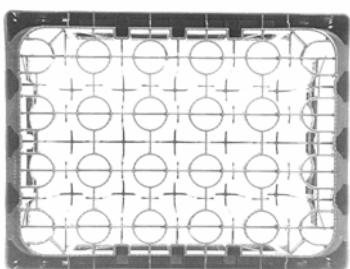

1.4



1.5



1.6



1.7

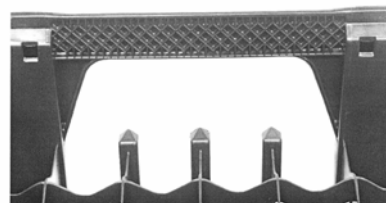

1.8



1.9

8 (51) 09/09.00

(11) 27118

(15) 19.7.2005

(18) 20.1.2010

(21) 5003-2005

(22) 20.1.2005

(24) 19.7.2005

(72) Martoš Štefan, Topoľčany, SK;

(73) MARTOŠ Steel, s. r. o., Topoľčany, SK;

(54) **Kontajner**

Určenie výrobku: Výrobok, v ktorom bude dizajn stelesnený, je určený ako kontajner na zber separovaného odpadu, ktorý je celoplošne farebne odlišný podľa druhu separovaného odpadu. Farba zelená sa používa na separovaný odpad - druh "Sklo". Farba modrá sa používa na separovaný odpad - druh "Papier". Farba žltá sa používa na separovaný odpad - druh "Plasty".

(28) 3

(55)



1.1



1.2



2.3



1.3



2.4



1.4



3.1



2.1



3.2



2.2



3.3



3.4



4.1

8 (51) 12/16.13**(11) 27114**

(15) 13.7.2005

(18) 8.11.2009

(21) 179-2004

(22) 8.11.2004

(24) 13.7.2005

(72) Juráň Karel, Ing., Zlín, CZ;

(73) ZLINER, s. r. o., Zlín, CZ;

(74) Beleščák Ladislav, Ing., Piešťany, SK;

(54) Odvetrávacie dielce autobusu

Určenie výrobku: Sústava výrobkov odvetrávacích dielcov karosérie autobusu, v ktorom je dizajn stelesnený alebo na ktorom je použitý, je určená na odvádzanie plynov z uzatvorených priestorov autobusu a na zaistenie prívodu vzduchu na spaľovanie plynov alebo chladenie agregátov.

(28) 8

(55)



5.1

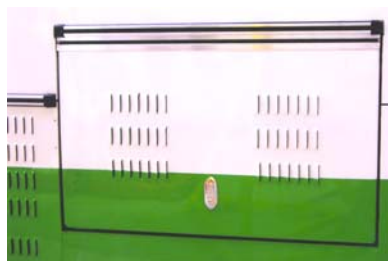

6.1



1.1



2.1



7.1



3.1



8.1

8 (51) 19/07.04

(11) 27116

(15) 19.7.2005

(18) 21.1.2010

(21) 13-2005

(22) 21.1.2005

(24) 19.7.2005

(72) Milerová Oľga, Mgr., Senec, SK;

(73) Milerová Oľga, Mgr., Senec, SK;

(54) **Farebné kocky s číslami**

Určenie výrobku: Farebné kocky s číslami sú učebnou pomôckou pre deti s dyskalkúliou (špecifická porucha matematických schopností). Kocky sú určené deťom predškolského a školského veku (6-8 rokov). Kocky majú pomôcť deťom hravou formou osvojiť si poznávanie čísiel, znamienok a umožňujú aj riešenie jednoduchých výpočtov primeraných veku a schopnostiam dieťaťa.

(28) 1

(55)



1.1



1.2



1.3

8 (51) 25/03.06

(11) 27115

(15) 19.7.2005

(18) 20.8.2008

(21) 156-2003

(22) 20.8.2003

(24) 19.7.2005

(72) Palčo Igor, Ing. arch., Bratislava, SK;

(73) LUX Group, a. s., Bratislava, SK;

(74) ROTT, RŮŽIČKA & GUTTMANN, v. o. s., Bratislava, SK;

(54) **Stánok**

Určenie výrobku: Výrobkom je stánok.

(28) 2

(55)

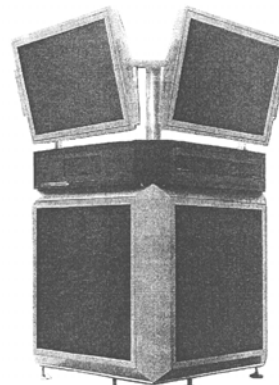

1.1

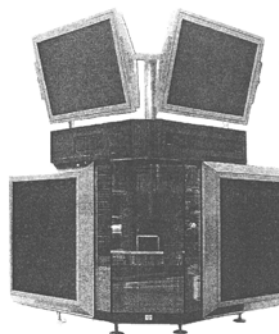

1.2

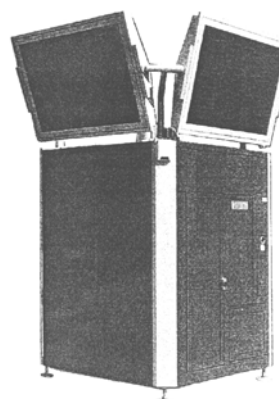

1.3

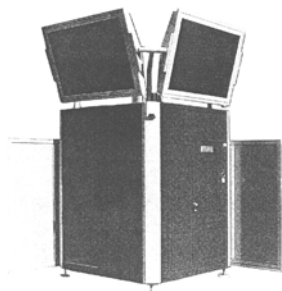

1.4

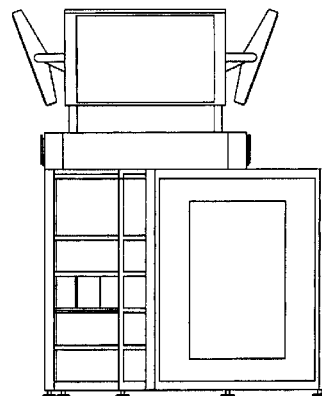

1.8

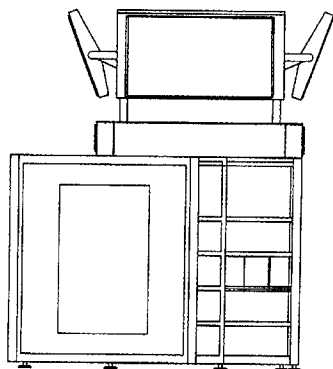

1.5

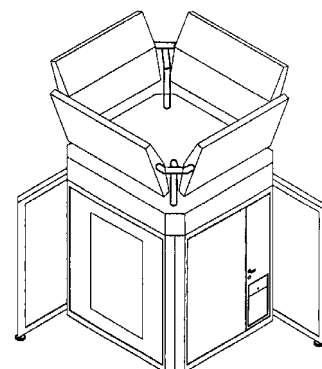

1.9

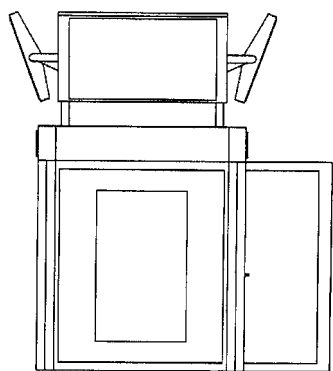

1.6

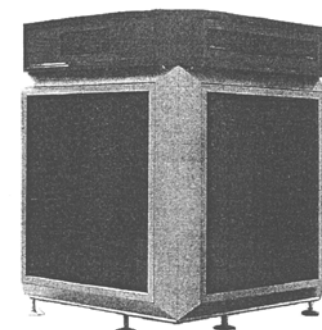

2.1

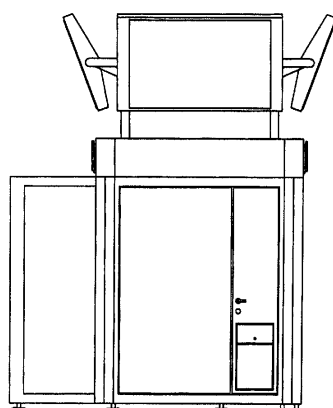

1.7

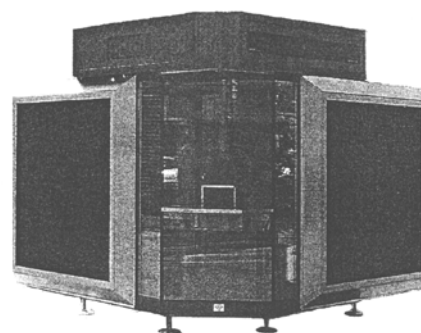

2.2

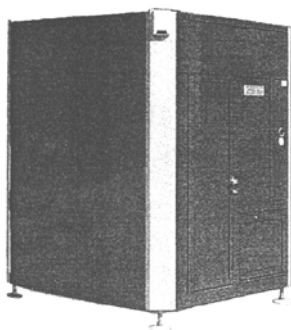

2.3

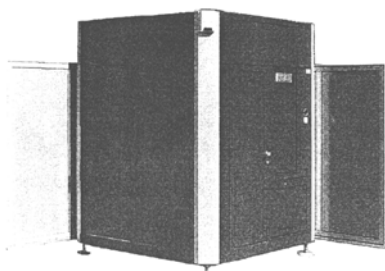

2.4

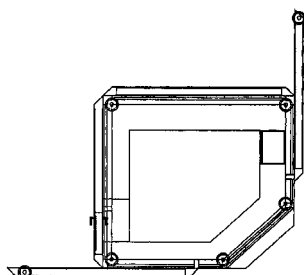

2.5

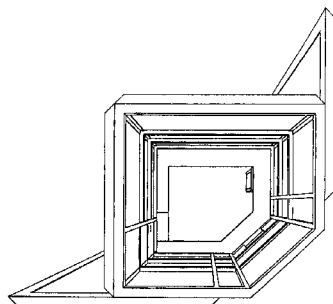

2.6

Určenie výrobku: Výrobok, na ktorom bude dizajn "DIZAJN OBRAZOVKY POČÍTAČOVEJ HRY" stelesnený alebo na ktorom bude dizajn zobrazený, je obrazovka elektronického prístroja na záznam a reprodukciu zvuku a obrazu, najmä obrazovka herného prístroja, displej komunikačného prístroja, obrazovka informačných prostriedkov, alebo monitor počítača.

(28) 21

(55)



1.1



2.1

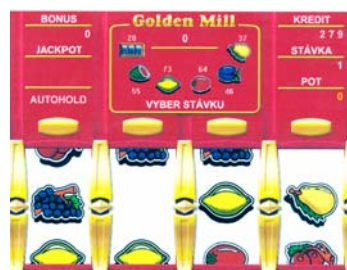

3.1



4.1



5.1

8 (51) 99/00.00, 14/04.00

(11) 27123

(15) 27.7.2005

(18) 12.11.2009

(21) 5011-2004

(22) 12.11.2004

(24) 27.7.2005

(73) EVONA ELECTRONIC, spol. s r. o., Bratislava, SK;

(74) Šujanová Mária, Ing., Bratislava, SK;

(54) Dizajn obrazovky počítačovej hry

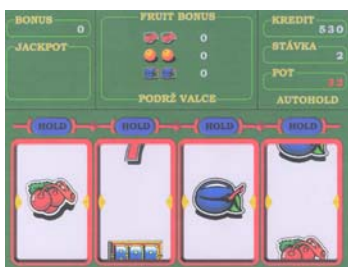

6.1



7.1



8.1



9.1



10.1



11.1



12.1



13.1



14.1



15.1

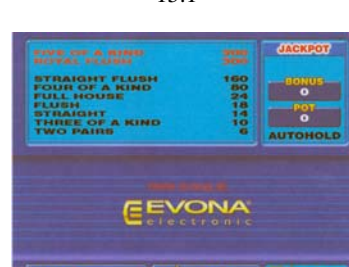

16.1

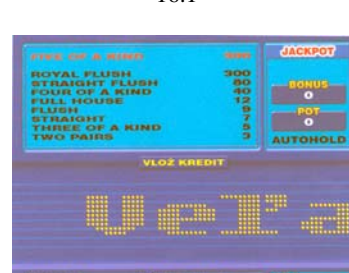

17.1



18.1



20.1



19.1

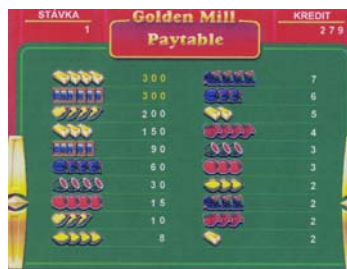

21.1

(51)	(11)	(51)	(11)	(51)	(11)	(51)	(11)
05/06.00	27121	09/04.01	27122	12/16.13	27114	25/03.06	27115
09/01.01	27117	09/09.00	27118	19/07.04	27116	99/00.00	27123
09/01.04	27119						

FG4Q

Zapísané dizajny s odloženým zverejnením

(11)	(51)
27120	10/06.00
27124	19/03.01

- 8 (51) 10/06.00**
- (11) 27120**
- (15) 19.7.2005
- (18) 5.11.2009
- (21) 178-2004
- (22) 5.11.2004
- (24) 19.7.2005
- (46) 5.5.2007
- (72) Komanický Alexander, Prešov, SK; Komanický Sergej, Prešov, SK;
- (73) Komanický Alexander, Prešov, SK; Komanický Sergej, Prešov, SK;
- (74) Regina Ivan, Ing., Košice, SK;
- (54) Reflexné sklíčka na kolesá**
- Určenie výrobku: Výrobok je určený ako doplnok kolies a slúži na zvýšenie bezpečnosti idúceho cyklistu alebo pohybujúcej sa obsluhy vozíka v čase zníženej viditeľnosti. Reflexné sklíčka na kolesá sa upevňujú najmä na kolesá vyplatené zo špic, ako sú kolesá bicyklov, vozíkov a iné.

- 8 (51) 19/03.01**
- (11) 27124**
- (15) 27.7.2005
- (18) 16.11.2009
- (21) 185-2004
- (22) 16.11.2004
- (24) 27.7.2005
- (46) 15.5.2007
- (72) Kabát Štefan, Ing., Košice, SK;
- (73) ART PRO FÓR, s. r. o., Košice, SK;
- (74) Regina Ivan, Ing., Košice, SK;
- (54) Trojdielny kalendár**
- Určenie výrobku: Výrobok je najmä stolný kalendár, pozostávajúci z úvodných a záverečných obojstranných jednolistov, medzi ktoré sú zaradené obojstranné trojlisty ilustrácií, týždňových kalendárov a mesačných kalendárov. Listy sú zviazané hrebeňovou sponou, upevnenou na kartónovom stojane.

(51)	(11)
10/06.00	27120
19/03.01	27124

FG4Q Zverejnené zapísané dizajny po uplynutí doby odkladu zverejnenia

(11) (51)

37-2003 25/03.08

8 (51) 25/03.08**(11) 26806**

(15) 16.1.2004

(18) 3.3.2009

(21) 37-2003

(22) 3.3.2004

(24) 16.1.2004

(45) 3.9.2005

(72) Palko Lubomír, Ing., Košice, SK; Palko Vladimír, Ing., Košice, SK;

(73) RALVEX MONT, a.s., Košice, SK;

(74) Regina Ivan, Ing., Košice, SK;

(54) Anténová veža

Určenie výrobku: Anténová veža je konštrukčne priestorový stožiar rúrkovej priehradovej konštrukcie so štvorcovým pôdorysom v úrovni kotvenia i v úrovni vrcholovej časti. Stožiar je vybavený priamym rebríkom s oddychovými ploškami a s dvomi káblovými lávkami. Pod vrcholom stožiara sú obslužné plošinky s podlahovými roštami a s rúrkovým zábradlím. Anténová veža je navrhnutá tak, aby mohli byť k nej upevnené nasledujúce technologické zariadenia: parabolické smerové antény, zosilňovače, rádiové antény, napájacie a koaxiálne káble.

(28) 3

Oznámenie o zápise dizajnu do registra vo Vestníku ÚPV SR č. 3/2004

(55)

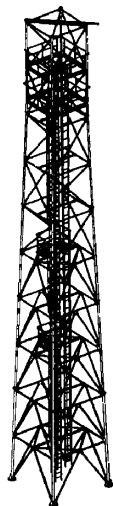

1.1.

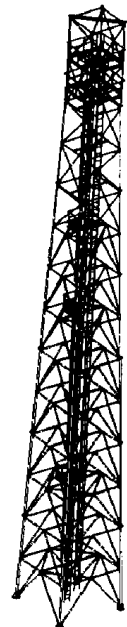

2.1

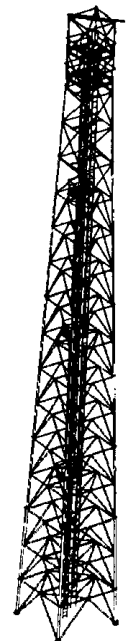

3.1

(51) (11)

25/03.08 37-2003

MK4Q Zaniknuté zapísané dizajny uplynutím doby platnosti

(11)	(58)	(11)	(58)	(11)	(58)	(11)	(58)
22599	04.06.2005	26008	03.12.2004	26042	23.12.2004	26155	16.12.2004
23112	27.06.2005	26009	06.12.2004	26044	08.12.2004	26176	22.12.2004
24666	06.12.2004	26012	10.12.2004	26060	17.12.2004	26207	15.12.2004
24672	21.12.2004	26031	30.12.2004	26066	23.12.2004	26323	03.12.2004
24814	28.12.2004	26039	21.12.2004	26154	13.12.2004		

ND4Q Predĺženie platnosti zapísaných dizajnov

(11)	(51)	(11)	(51)	(11)	(51)	(11)	(51)
24798	12/05.04	25012	01/01.02	26150	22/02.00	26215	99/00.00
24947	01/01.02	25013	01/01.02	26175	05/06.00	26216	13/03.01
24958	09/01.01	25078	09/01.01	26179	23/02.11	26265	99/00.00
24978	01/01.02	25280	09/01.01	26202	01/01.01	26277	31/00.00
24981	01/01.02	26148	12/13.01	26204	05/06.00	26354	07/02.03
7 (51) 01/01.01				7 (51) 01/01.02			
(11) 26202				(11) 24947			
(15) 22.2.2001				(15) 22.11.1996			
(18) 23.6.2010				(18) 4.7.2010			
(21) 135-2000				(21) 210-95			
(22) 23.6.2000				(22) 4.7.1995			
(73) Gundel Pavel, Bratislava, SK;				(73) SMITHKLINE BEECHAM CONSUMER HEALTH-CARE GMBH, Bühl, DE;			
(54) Pečivo na rýchle občerstvenie				(54) Cukrovinky a žuvačka na ošetrovanie ústnej dutiny			
7 (51) 01/01.02				7 (51) 01/01.02			
(11) 24981				(11) 24978			
(15) 5.12.1996				(15) 5.12.1996			
(18) 8.8.2010				(18) 8.8.2010			
(21) 240-95				(21) 237-95			
(22) 8.8.1995				(22) 8.8.1995			
(73) UNILEVER NV, AL Rotterdam, NL;				(73) UNILEVER NV, AL Rotterdam, NL;			
(54) Nanuk				(54) NANUK			
7 (51) 01/01.02				7 (51) 05/06.00			
(11) 25013				(11) 26204			
(15) 21.1.1997				(15) 22.2.2001			
(18) 4.8.2010				(18) 4.7.2010			
(21) 234-95				(21) 143-2000			
(22) 4.8.1995				(22) 4.7.2000			
(73) UNILEVER NV, AL Rotterdam, NL;				(73) SCA Hygiene Products GmbH, Mannheim, DE;			
(54) Zmrzlina - Had				(54) Absorbujúce vreckovky a netkané výrobky, najmä kuchynské uteráky, uteráky na ruky, toaletný papier, utierky na ruky, utierky na predmety			
7 (51) 01/01.02				7 (51) 05/06.00			
(11) 25012				(11) 26175			
(15) 21.1.1997				(15) 22.12.2000			
(18) 4.8.2010				(18) 15.5.2010			
(21) 233-95				(21) 101-2000			
(22) 4.8.1995				(22) 15.5.2000			
(73) UNILEVER NV, AL Rotterdam, NL;				(73) Lakatoš Ján, Ing., Trebišov, SK;			
(54) Zmrzlina - Robot				(54) Reflexná (svetloodrážavá) samolepiaca fólia			

7 (51) 07/02.03
(11) 26354
 (15) 15.10.2001
 (18) 2.4.2011
 (21) 64-2001
 (22) 2.4.2001
 (73) WMF Württembergische Metallwarenfabrik AG, Geislingen (Steige), DE;
(54) Kávovar

7 (51) 09/01.01
(11) 24958
 (15) 26.11.1996
 (18) 18.7.2010
 (21) 222-95
 (22) 18.7.1995
 (73) UNILEVER NV, AL Rotterdam, NL;
(54) Fľaša s uzáverom

7 (51) 09/01.01
(11) 25280
 (15) 11.8.1997
 (18) 23.8.2010
 (21) 254-95
 (22) 23.8.1995
 (73) Shell Brands International AG, Baar, CH;
(54) Fľaša na stlačený plyn

7 (51) 09/01.01
(11) 25078
 (15) 17.3.1997
 (18) 23.8.2010
 (21) 257-95
 (22) 23.8.1995
 (73) SMITHKLINE BEECHAM CONSUMER HEALTH-CARE GMBH, Bühl, DE;
(54) Nádoba

7 (51) 12/05.04
(11) 24798
 (15) 31.1.1996
 (18) 8.8.2010
 (21) 241-95
 (22) 8.8.1995
 (73) Jonsson Kjell, Ljusdal, SE;
(54) Podpera pre nakladanie vozidiel

7 (51) 12/13.01
(11) 26148
 (15) 24.11.2000
 (18) 26.5.2010
 (21) 107-2000
 (22) 26.5.2000
 (73) WAY INDUSTRY, a. s., Krupina, SK;
(54) Nakladač riadený preklzom kolies

7 (51) 13/03.01
(11) 26216
 (15) 14.3.2001
 (18) 18.8.2010
 (21) 171-2000
 (22) 18.8.2000
 (73) Schneider M., Schaltgerätebau und Elektroinstallationen Gesellschaft m. b. H., Wien, AT;
(54) Kryt na elektrický istič

7 (51) 22/02.00
(11) 26150
 (15) 27.11.2000
 (18) 1.6.2010
 (21) 112-2000
 (22) 1.6.2000
 (73) Košťál Břetislav, Ing., Praha, CZ; Kůpa Vladimír, Ing., Praha, CZ;
(54) Obušok

7 (51) 23/02.11
(11) 26179
 (15) 15.1.2001
 (18) 7.6.2010
 (21) 119-2000
 (22) 7.6.2000
 (73) Sládek Vlastimil, Ostrava - Zábřeh, CZ;
(54) Saunová ochladzovacia nádrž

7 (51) 31/00.00
(11) 26277
 (15) 24.5.2001
 (18) 31.7.2010
 (21) 160-2000
 (22) 31.7.2000
 (73) Koninklijke Philips Electronics N. V., Eindhoven, NL;
(54) Zariadenie na spracovanie potravín s nádobou na miešanie

7 (51) 99/00.00
(11) 26265
 (15) 15.5.2001
 (18) 24.7.2010
 (21) 154-2000
 (22) 24.7.2000
 (73) Kebísek Vladimír, KENY, Košice, SK;
(54) Súbor poštových schránok

7 (51) 99/00.00
(11) 26215
 (15) 13.3.2001
 (18) 25.7.2010
 (21) 157-2000
 (22) 25.7.2000
 (73) SMITHKLINE BEECHAM CORPORATION, Philadelphia, PA, US;
(54) Zachytávací klobúčik

(51)	(11)	(51)	(11)	(51)	(11)	(51)	(11)
01/01.01	26202	01/01.02	24981	09/01.01	25280	22/02.00	26150
01/01.02	25013	05/06.00	26204	09/01.01	24958	23/02.11	26179
01/01.02	24947	05/06.00	26175	12/05.04	24798	31/00.00	26277
01/01.02	24978	07/02.03	26354	12/13.01	26148	99/00.00	26215
01/01.02	25012	09/01.01	25078	13/03.01	26216	99/00.00	26265

PC4Q**Prevody a prechody práv****(11) 24798**

(21) 241-95

(58) 27.6.2005

(78) Jonsson Kjell, Ljusdal, SE;
 Predchádzajúci majiteľ: Rolf Olsson, Farila, SE;
 Kjell Jonsson, Ljusdal, SE;
 Dátum uzavretia zmluvy: 12.4.2005
 Dátum účinnosti voči tretím osobám: 27.6.2005

(11) 24896

(21) 149-95

(58) 13.7.2005

(78) Carl Freudenberg KG, Weinheim, DE;
 Predchádzajúci majiteľ: CORONET-Werke GmbH,
 Wald-Michel-bach, DE;
 Dátum uzavretia zmluvy: 31.5.2005
 Dátum účinnosti voči tretím osobám: 13.7.2005

TC4Q**Zmeny mien****(11) 24502**

(21) 188-94

(58) 3.8.2005

(73) ABB s. r. o., Praha, CZ;

(11) 26585

(21) 93-2002

(58) 3.8.2005

(73) Stokke AS, Skodje, NO;

(11) 26278

(21) 210-2000

(58) 3.8.2005

(73) ABB s. r. o., Praha, CZ;

(11) 26596

(21) 112-2002

(58) 3.8.2005

(73) ABB s. r. o., Praha, CZ;

(11) 26512

(21) 3-2002

(58) 3.8.2005

(73) Stokke AS, Skodje, NO;