

VESTNÍK

**ÚRADU PRIEMYSELNÉHO VLASTNÍCTVA
SLOVENSKEJ REPUBLIKY**

OBSAH

Zverejnené patentové prihlášky	9
Udelené patenty	19
Európske patenty	35
Dodatkové ochranné osvedčenia	42
Zapísané úžitkové vzory	46
Zapísané dizajny	54
Zverejnené prihlášky ochranných známk	72
Zapísané ochranné známky bez zmeny	203
Zapísané ochranné známky so zmenou	233
Obnovené ochranné známky	242
Prevody ochranných známk	283
Zmeny v údajoch o majiteľoch ochranných známk	289
Licenčné zmluvy (ochranné známky).....	294
Označenia pôvodu výrobkov a zemepisné označenia výrobkov.....	303
Úradné oznamy	307

INHALT

Veröffentlichung der Patentanmeldungen	9
Erteilte Patente	19
Europäische Patente	35
Ergänzende Schutzzertifikate	42
Eingetragene Gebrauchsmuster	46
Eingetragene Designs	54
Veröffentlichte Markenmeldung.....	72
Registrierte Warenzeichen ohne Änderung	203
Registrierte Warenzeichen mit Änderung	233
Erneuerte Warenzeichen.....	242
Warenzeichenübertragungen	283
Änderungen im Angaben von den Warenzeicheninhabers	289
Kontraktlizenz (Warenzeichen).....	294
Geschützte Ursprungsbezeichnung und Geschützte Geographische Angabe	303
Amtliche Mitteilungen	307

CONTENTS

Publication of Patent Applications	9
Granted Patents	19
European Patents	35
Supplementary Protection Certificates	42
Registered Utility Models	46
Registered Designs	54
Published Trademark Applications	72
Registered Trademarks without Modification	203
Registered Trademarks with Modification	233
Renewal Trademarks	242
Transfers of Trademarks	283
Modification of data of Trademark holders	289
Licence contracts (Trademarks)	294
Designations of origin for products and Geographical indications for products.....	303
Official Announcements.....	307

**Dvojpísmenové kódové označenia krajín a medzinárodných organizácií
(Štandard WIPO ST. 3)**

AD Andorra	DE Nemecko	ID Indonézia
AE Spojené arabské emiráty	DJ Džibutsko	IE Írsko
AF Afganistan	DK Dánsko	IL Izrael
AG Antigua a Barbuda	DM Dominika	IN India
AI Anguilla	DO Dominikánska republika	IQ Irak
AL Albánsko	DZ Alžírsko	IR Irán
AM Arménsko		IS Island
AN Holandské Antily	EA Eurázijská patentová organizácia (EAPO)	IT Taliansko
AO Angola	EC Ekvádor	JM Jamajka
AP Africká regionálna organizácia priemyselného vlastníctva (ARIPO)	EE Estónsko	JO Jordánsko
AR Argentína	EG Egypt	JP Japonsko
AT Rakúsko	EH Západná Sahara	
AU Austrália	EM Úrad pre harmonizáciu na vnútornom trhu (OHIM)	KE Keňa
AW Aruba	EP Európsky patentový úrad	KG Kirgizsko
AZ Azerbajdžan	ER Eritrea	KH Kambodža
	ES Španielsko	KI Kiribati
	ET Etiópia	KM Komory
BA Bosna a Hercegovina		KN Svätý Krištof a Nevis
BB Barbados	FI Fínsko	KP Kórejská ľudovodemokratická republika
BD Bangladéš	FJ Fidži	KR Kórejská republika
BE Belgicko	FK Falklandy	KW Kuvajt
BF Burkina Faso	FO Faerské ostrovy	KY Kajmanie ostrovy
BG Bulharsko	FR Francúzsko	KZ Kazachstan
BH Bahrain		
BI Burundi	GA Gabun	LA Laos
BJ Benin	GB Veľká Británia	LB Libanon
BM Bermudy	GC Patentový úrad Rady pre spoluprácu arabských štátov v Golskom zálive (GCC)	LC Svätá Lucia
BN Brunej	GD Grenada	LI Lichtenštajnsko
BO Bolívia	GE Gruzínsko	LK Srí Lanka
BR Brazília	GH Ghana	LR Libéria
BS Bahamy	GI Gibraltár	LS Lesotho
BT Bhutan	GL Grónsko	LT Litva
BV Buvetov ostrov	GM Gambia	LU Luxembursko
BW Botswana	GN Guinea	LV Lotyšsko
BX Benelux	GQ Rovníková Guinea	LY Líbya
BY Bielorusko	GR Grécko	
BZ Belize	GS Južná Georgia a Južné Sendvičové ostrovy	MA Maroko
	GT Guatemala	MC Monako
CA Kanada	GW Guinea-Bissau	MD Moldavsko
CD Konžská demokratická republika	GY Guyana	MG Madagaskar
CF Stredoafriická republika		MK Macedónsko
CG Kongo	HK Hongkong	ML Mali
CH Švajčiarsko	HN Honduras	MM Myanmar
CI Pobrežie Slonoviny	HR Chorvátsko	MN Mongolsko
CK Cookove ostrovy	HT Haiti	MO Macao
CL Chile	HU Maďarsko	MP Severné Mariány
CM Kamerun		MR Mauritánia
CN Čína	IB Medzinárodný úrad Svetovej organizácie duševného vlastníctva (WIPO)	MS Montserrat
CO Kolumbia		MT Malta
CR Kostarika		MU Maurícius
CU Kuba		MV Maledivy
CV Kapverdy		MW Malawi
CY Cyprus		MX Mexiko
CZ Česká republika		MY Malajzia
		MZ Mozambik

NA	Namíbia	TV	Tuvalu
NE	Niger	TW	Taiwan
NG	Nigéria	TZ	Tanzánia
NI	Nikaragua		
NL	Holandsko	UA	Ukrajina
NO	Nórsko	UG	Uganda
NP	Nepál	US	Spojené štáty americké
NR	Nauru	UY	Uruguaj
NZ	Nový Zéland	UZ	Uzbekistan
OA	Africká organizácia duševného vlastníctva (OAPI)	VA	Vatikán
OM	Omán	VC	Svätý Vincent a Grenadiny
		VE	Venezuela
PA	Panama	VG	Britské Panenské ostrovy
PE	Peru	VN	Vietnam
PG	Papua-Nová Guinea	VU	Vanuatu
PH	Filipíny		
PK	Pakistan	WO	Svetová organizácia duševného vlastníctva (WIPO)
PL	Poľsko	WS	Samoa
PT	Portugalsko		
PW	Palau	YE	Jemen
PY	Paraguaj	YU	Srbsko a Čierna Hora
QA	Katar	ZA	Juhoafrická republika
		ZM	Zambia
RO	Rumunsko	ZW	Zimbabwe
RU	Rusko		
RW	Rwanda		
SA	Saudská Arábia		
SB	Šalamúnové ostrovy		
SC	Seychely		
SD	Sudán		
SE	Švédsko		
SG	Singapur		
SH	Svätá Helena		
SI	Slovinsko		
SK	Slovensko		
SL	Sierra Leone		
SM	San Maríno		
SN	Senegal		
SO	Somálsko		
SR	Surinam		
ST	Svätý Tomáš a Princov ostrov		
SV	Salvádor		
SY	Sýria		
SZ	Svazijsko		
TC	Turks a Caicos		
TD	Čad		
TG	Togo		
TH	Thajsko		
TJ	Tadžikistan		
TL	Timor-Leste		
TM	Turkménsko		
TN	Tunisko		
TO	Tonga		
TR	Turecko		
TT	Trinidad a Tobago		

ČASŤ

PATENTY

Kódy na označovanie jednotlivých druhov dokumentov (Štandard WIPO ST. 16)

A3	Zverejnené patentové prihlášky podľa zákona č. 435/2001 Z. z. o patentoch, dodatkových ochranných osvedčeniach a o zmene a doplnení niektorých zákonov	B6	Udelené patenty podľa zákona č. 435/2001 Z. z. o patentoch, dodatkových ochranných osvedčeniach a o zmene a doplnení niektorých zákonov
-----------	---	-----------	--

Číselné kódy na označovanie bibliografických údajov (Štandard WIPO ST. 9)

(11)	Číslo dokumentu	(62)	Číslo pôvodnej prihlášky v prípade vylúčenej prihlášky
(21)	Číslo prihlášky	(71)	Meno (názov) prihlasovateľa (-ov)
(22)	Dátum podania prihlášky	(72)	Meno pôvodcu (-ov)
(24)	Dátum nadobudnutia účinkov patentu	(73)	Meno (názov) majiteľa (-ov)
(31)	Číslo prioritnej prihlášky	(74)	Meno (názov) zástupcu (-ov)
(32)	Dátum podania prioritnej prihlášky	(86)	Číslo podania medzinárodnej prihlášky podľa PCT
(33)	Krajina alebo regionálna organizácia priority	(87)	Číslo zverejnenia medzinárodnej prihlášky podľa PCT
(40)	Dátum zverejnenia prihlášky		
(47)	Dátum sprístupnenia patentu verejnosti		
(51)	Medzinárodné patentové triedenie		
(54)	Názov		
(57)	Anotácia		

Poznámka:

Číslo uvádzané pred kódom (51) znamená verziu Medzinárodného patentového triedenia.

Kódy na označovanie záhlaví oznámení publikovaných vo Vestníku ÚPV SR (Štandard WIPO ST. 17)

BA9A	Zverejnené patentové prihlášky	FG4A	Udelené patenty
FA9A	Zastavené konania o patentových prihláškach na žiadosť prihlasovateľa	MA4A	Zaniknuté patenty vzdáním sa
FB9A	Zastavené konania o patentových prihláškach	MA4F	Zaniknuté autorské osvedčenia vzdáním sa
FC9A	Zamietnuté patentové prihlášky	MC4A	Zrušené patenty
FD9A	Zastavené konania pre nezaplatenie poplatku	MC4F	Zrušené autorské osvedčenia
PC9A	Prevody a prechody práv na patentové prihlášky	MG4A	Čiastočne zrušené patenty
PD9A	Zmeny dispozičných práv na patentové prihlášky (zálohy)	MG4F	Čiastočne zrušené autorské osvedčenia
	Zmeny dispozičných práv na patentové prihlášky (ukončenie záloh)	MK4A	Zaniknuté patenty uplynutím doby platnosti
QA9A	Ponuky licencií	MK4F	Zaniknuté autorské osvedčenia uplynutím doby platnosti
		MM4A	Zaniknuté patenty pre nezaplatenie udržiavacích poplatkov
		MM4F	Zaniknuté autorské osvedčenia pre nezaplatenie udržiavacích poplatkov
		PA4A	Zmeny autorských osvedčení na patenty
		PC4A	Prevody a prechody práv na patenty
		PC4F	Prevody a prechody práv na autorské osvedčenia
		PD4A	Zmeny dispozičných práv na patenty (zálohy)
			Zmeny dispozičných práv na patenty (ukončenie záloh)
		PD4F	Zmeny dispozičných práv na autorské osvedčenia (zálohy)
			Zmeny dispozičných práv na autorské osvedčenia (ukončenie záloh)
		QA4A	Ponuky licencií
		QB4A	Licenčné zmluvy registrované alebo udelené na patenty
		QB4F	Licenčné zmluvy registrované alebo udelené na autorské osvedčenia
		QC4A	Ukončenie platnosti licenčných zmlúv na patenty
		QC4F	Ukončenie platnosti licenčných zmlúv na autorské osvedčenia
		SB4A	Zapísané patenty do registra po odtajnení
		SB4F	Zapísané autorské osvedčenia do registra po odtajnení

Opravy a zmeny

Opravy v patentových prihláškach

- HA9A** Doplnenie pôvodcu (-ov)
- HB9A** Opravy mien
- HC9A** Zmeny mien
- HD9A** Opravy adries
- HE9A** Zmeny adries
- HF9A** Opravy dátumov
- HG9A** Opravy zatriedenia podľa MPT
- HH9A** Opravy chýb alebo zmeny všeobecne
- HK9A** Opravy tlačových chýb vo Vestníku ÚPV SR

Opravy v udelených ochranných dokumentoch

- TA4A** Doplnenie pôvodcu (-ov)
- TB4A** Opravy mien
- TC4A** Zmeny mien
- TD4A** Opravy adries
- TE4A** Zmeny adries
- TF4A** Opravy dátumov
- TG4A** Opravy zatriedenia podľa MPT
- TH4A** Opravy chýb alebo zmeny všeobecne
- TK4A** Opravy tlačových chýb vo Vestníku ÚPV SR

- TA4F** Doplnenie pôvodcu (-ov)
- TB4F** Opravy mien
- TC4F** Zmeny mien
- TD4F** Opravy adries
- TE4F** Zmeny adries
- TF4F** Opravy dátumov
- TG4F** Opravy zatriedenia podľa MPT
- TH4F** Opravy chýb alebo zmeny všeobecne
- TK4F** Opravy tlačových chýb vo Vestníku ÚPV SR

BA9A

Zverejnené patentové prihlášky

(21)	(51)	(21)	(51)	(21)	(51)	(21)	(51)
924-2003	E04F 15/04	15-2004	A63H 18/06	71-2004	C10G 7/06	5001-2004	E04F 15/20
1140-2003	F04B 39/00	23-2004	B65D 81/00	75-2004	C08F 26/00	5002-2004	E04C 2/292
1291-2003	E05F 15/12	26-2004	F41A 19/00	76-2004	B60R 25/10	5004-2004	E04B 2/06
1535-2003	E04B 1/32	35-2004	E21D 21/00	78-2004	B65B 7/00	3-2005	B61L 29/24
1562-2003	B60Q 1/42	61-2004	B64G 1/00	82-2004	C07C 243/00	5024-2005	E04B 9/06
1613-2003	B23Q 3/00	67-2004	B62J 1/00	214-2004	E02B 3/12	5030-2005	B65D 1/02
1625-2003	F16H 33/00	68-2004	C02F 1/52	223-2004	E05B 27/00	5040-2005	C07D 487/04
3-2004	C04B 40/00	70-2004	F01B 5/00	323-2004	E05B 27/00	5042-2005	A61K 31/4406

Trieda A

- 7 (51) A61K 31/4406, 31/663, C07F 9/38, 9/58**
(21) 5042-2005
 (22) 21.10.2003
 (31) PV 2002-3574
 (32) 25.10.2002
 (33) CZ
 (71) Zentiva, a. s., Praha - Dolní Měcholupy, CZ;
 (72) Richter Jindřich, Pardubice, CZ; Jirman Josef, Praha, CZ;
 (74) ROTT, RŮŽIČKA & GUTTMANN, v. o. s., Bratislava, SK;
 (86) PCT/CZ2003/000056
 (87) WO2004/037252
(54) Kryštalická forma sodnej soli kyseliny 3-pyridyl-1-hydroxyetylidén-1,1-bisfosfónovej
 (57) Kryštalická, hydratovaná forma sodnej soli kyseliny 3-pyridyl-1-hydroxyetylidén-1,1-bisfosfónovej obsahuje 6,4 až 22 % hmotnostných sodíka a 15 až 23 % kryštalickej vody, ak je obsah sodíka menší než 7,5 %, vzťahnuté na celú molekulu, alebo 4,5 až 18 % kryštalickej vody, ak je obsah sodíka rovný alebo väčší než 13 %, vzťahnuté na bezvodú substanciu.

- 7 (51) A63H 18/06**
(21) 15-2004
 (22) 8.1.2004
 (71) Čambál Silvester, Hrnčiarovce, SK;
 (72) Čambál Silvester, Hrnčiarovce, SK;
(54) Detská dráha pre modely automobilov
 (57) Detská dráha pre modely automobilov je vyhotovená v tvare žľabu (1) a je v miernom sklone (2), čo umožňuje využiť gravitáciu zeme na pohyb modelov automobilov v tejto dráhe.

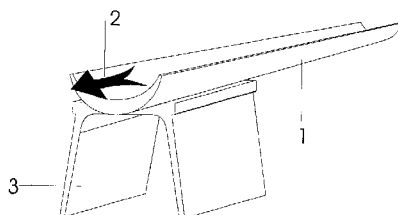

Trieda B

- 7 (51) B23Q 3/00**
(21) 1613-2003
 (22) 23.12.2003
 (71) Pojezdala Jozef, Ing., Svinná, SK;
 (72) Pojezdala Jozef, Ing., Svinná, SK;
(54) Joklové podložky
 (57) Joklové podložky na podkladanie súčastok pri frézovaní, vyvrtávaní, obrábaní, vŕtaní a brúsení sú z uzavretého joklového profilu obdĺžnikového alebo štvorcového prierezu, ktoré majú obe čelá zarovnané frézovaním a na štyroch stranách sú zarovnané a obrúsené. Po opracovaní sú odihlené a počiernené.

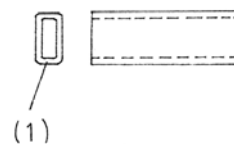

- 7 (51) B60Q 1/42**
(21) 1562-2003
 (22) 18.12.2003
 (71) Szitas Anton, Bratislava, SK; Kuš Ľubomír, Ing., Nová Dedinka, SK;
 (72) Szitas Anton, Bratislava, SK; Kuš Ľubomír, Ing., Nová Dedinka, SK;
 (74) Kajabová Monika, JUDr., Bratislava, SK;
(54) Spôsob automatickej indikácie zmeny smeru jazdy pred rozjazdom motorového vozidla
 (57) Spôsob automatickej indikácie zmeny smeru jazdy pred rozjazdom motorového vozidla, ktorý spočíva v tom, že indikátor zmeny smeru jazdy sa automaticky zopne pri naštartovanom motore, zaradenom rýchlostnom stupni umožňujúcom uvedenie vozidla do pohybu a po vytočení volantu do určeného uhla najmenej 10°, výhodne 15°, od priameho smeru osi vozidla. Indikátor zmeny smeru sa automaticky vypne po prekročení rýchlosti vozidla nad 30 km/hod a/alebo vyradení rýchlostného stupňa umožňujúceho uvedenie vozidla do pohybu, a/alebo vytlačení brzdovým pedálom, a/alebo vytlačení spojkovým pedálom, a/alebo pri aktivovanej ručnej brzde, pričom indikácia zmeny smeru jazdy sa vykoná minimálne tromi bliknutiami indikátora zmeny

smeru jazdy. Zaradený rýchlostný stupeň sa sníma prostredníctvom snímača polohy rýchlostnej páky a/alebo prevodového zariadenia, a/alebo elektronickej kontrolnej jednotky prevodovky, ako aj v tom, že vytočenie volantu sa sníma prostredníctvom snímača polohy riadiacej nápravy a/alebo kolies, a/alebo volantovej tyče. Indikácia zmeny smeru jazdy sa vykonáva aj doplnkovými indikátormi zmeny smeru jazdy umiestnenými na predných a/alebo zadných stĺpkoch motorového vozidla.

7 (51) B60R 25/10, G08G 1/017

(21) 76-2004

(22) 30.1.2004

(71) Ďurík Róbert, Ing., Martin, SK;

(72) Ďurík Róbert, Ing., Martin, SK;

(54) Signalizácia na zabránenie odjazdu vozidla z ČS PHM bez zaplatenia

(57) Signalizácia na zabránenie odjazdu vozidla z ČS PHM bez zaplatenia upozorní vodiča na nepovolené opustenie stanoviska pri stojane na ČS PHM, z ktorého čerpal pohonné hmoty, zabráni vodičovi opustiť priestor ČS PHM bez zaplatenia. Včas upozorní obsluhu ČS na vozidlo, ktoré chce uniknúť z príslušného stojana a následne zastaví vozidlo za pomoci závor, tým umožní obsluhu ČS PHM prijať technické a zákonné opatrenia na zaplatenie natankovaných PHM.

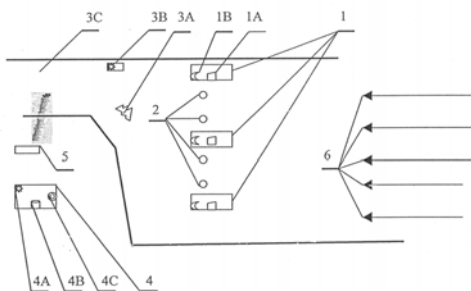

7 (51) B61L 29/24, 29/28, 29/30

(21) 3-2005

(22) 17.1.2005

(31) PV 2004-103

(32) 20.1.2004

(33) CZ

(71) AŽD PRAHA s. r. o., Praha, CZ;

(72) Štangler Lubomír, Ing., Český Brod, CZ; Višnovský Karel, Ing., Šternberk, CZ; Klega Marcel, Ing., Olomouc, CZ; Bačík Michal, Ing., Veselí nad Moravou, CZ;

(74) Kubíny Peter, Bc., Trenčín, SK;

(54) Prejazdové zabezpečovacie zariadenie so vzdialenými vonkajšími prvkami napájanými striedavým nízkym napätím

(57) V objekte železničnej stanice, vzdialenej až 5 km od miesta vlastného križovania pozemnej komunikácie so železničnou traťou, sú umiestnené a vzájomne prepojené ovládacie a kontrolné prvky prejazdového zabezpečovacieho zariadenia. Prejazdové zabezpečovacie zariadenie so vzdialenými vonkajšími prvkami napájanými 230 V,

AC sa vyznačuje spolupracujúcou centrálnou bloku (1) s blokom (9) vstupných prvkov, s blokom (10) výstupných prvkov, s blokom (3) napájania vrátane kmitača a prepínania, s kontrolným blokom (2), s blokom (4) kontroly svietenia svetiel spolupracujúcim s blokom (5) ovládania svetiel výstražníka, ktorý ďalej spolupracuje s blokom (6) svetiel výstražníka, s blokom (7) spínania zvoncov, ktorý ďalej spolupracuje s blokom (8) zvoncov, s blokom (11) vyhodnotenia miestneho ovládania, ktorý ďalej spolupracuje s blokom (12) miestneho ovládania, ak sú použité závor, tiež spolupracou bloku (1) s blokom (13) spínania zádržných elektromagnetov, ktorý ďalej spolupracuje s blokom (14) zádržných elektromagnetov, s blokom (15) spínania závor, ktorý ďalej spolupracuje s blokom (16) pohonu závor a s blokom (17) vyhodnotenia polohy závor, ktorý ďalej spolupracuje s blokom (18) polohy závor, spolupracou kontrolného bloku (2) s blokom (4) kontroly svietenia svetiel, s blokom (11) vyhodnotenia miestneho ovládania, ak sú použité závor taktiež spolupracou bloku (2) s blokom (17) vyhodnotenia polohy závor, spolupracou bloku (3) napájania vrátane kmitača a prepínania s kontrolným blokom (2), s blokom (4) kontroly svietenia svetiel, s blokom (7) spínania zvoncov a s blokom (11) vyhodnotenia miestneho ovládania, ak sú použité závor taktiež spolupracou bloku (3) s blokom (13) spínania zádržných elektromagnetov, s blokom (15) spínania závor a s blokom (17) vyhodnotenia polohy závor. Prejazdové zabezpečovacie zariadenie so vzdialenými vonkajšími prvkami napájanými napätím 230 V, AC efektívne rieši možnosť vzdialenia napájacích, ovládacích a kontrolných častí od miesta vlastného prejazdu a to do priestorov, v ktorých je umiestnené iné, napr. staničné zabezpečovacie zariadenie. Prejazdové zabezpečovacie zariadenie je napájané z bloku (3) vrátane kmitača a prepínania jednak zálohovaným trvalým napätím 230 V ± 20 % AC a jednak zálohovaným kmitavým napätím 230 V ± 20 % AC s bezpečnou kontrolou ako jeho úrovne, tak správnosti kmitania, pričom centrálny blok (1), kontrolný blok (2), blok (3) napájania vrátane kmitača a prepínania a blok (4) kontroly svietenia svetiel sú napájané napätím 24 V ± 20 % DC.

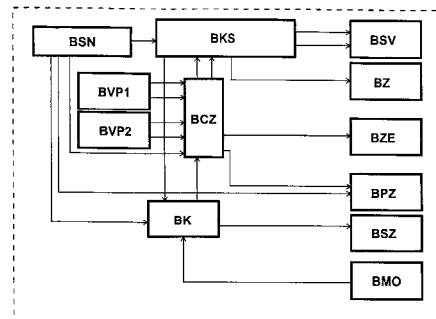

7 (51) **B62J 1/00**

(21) **67-2004**

(22) 27.1.2004

(71) Sedlák Peter, Mgr., Košice, SK;

(72) Sedlák Peter, Mgr., Košice, SK;

(54) **Kombinované bicyklové sedadlo**

(57) Kombinované bicyklové sedadlo, ktoré je súčasťou bicykla, stacionárneho bicykla, rotopédu, zdravotného bicyklického zariadenia, regeneračného bicyklického zariadenia alebo posilňovacieho bicyklického zariadenia, je tvorené stacionárnou sedadlovou časťou (1) nestacionárnou sedadlovou časťou (2) a regulačnou polohovou časťou (3). Stacionárna sedadlová časť (1) je prepojená s nestacionárnou sedadlovou časťou (2). Stacionárna sedadlová časť (1) je prepojená s regulačnou polohovou časťou (3). Nestacionárna sedadlová časť (2) je prepojená s regulačnou polohovou časťou (3).

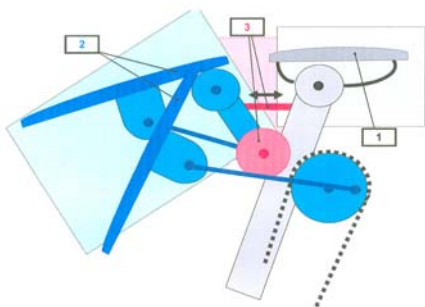

7 (51) **B64G 1/00**

(21) **61-2004**

(22) 23.1.2004

(71) Kurila Ján, Ing., Bratislava, SK;

(72) Kurila Ján, Ing., Bratislava, SK;

(54) **Kombinovaný raketoplán**

(57) Raketoplán je novým typom zariadenia na dopravu užitočného zariadenia na orbit Zeme, ktorého hlavným účelom je zníženie nákladov na dopravu zariadení a zvýšenie bezpečnosti pri štarte. Prvý stupeň kombinovaného raketoplánu tvorí nosné lietadlo so špeciálnymi motormi pre činnosť vo výškach 18 000 až 32 000 metrov, schopnými vyviešť plný náklad až do výšky 18 000 metrov. Na stúpanie do výšok nad 18 000 metrov je lietadlo vybavené pomocným raketovým motorom alebo môže využiť jeden z motorov druhého raketového stupňa. Vo výške 45 kilometrov sa vrtuľové nosné lietadlo oddelí a pristane na letisku, kým druhý stupeň (možno aj tretí stupeň) dopraví náklad na orbit. Návrat vesmírnej posádky sa uskutočňuje návratovým modulom, prípadne malým raketoplánom, ktorý je na tento cieľ treba vyvinúť.

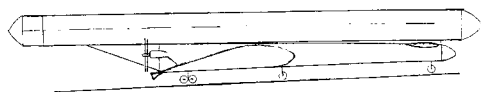

7 (51) **B65B 7/00**

(21) **78-2004**

(22) 2.2.2004

(71) Gažo Alexander, Ing., Levice, SK; Belička Ivan, Ing., Banská Bystrica, SK;

(72) Gažo Alexander, Ing., Levice, SK; Belička Ivan, Ing., Banská Bystrica, SK;

(74) Belička Ivan, Ing., Banská Bystrica, SK;

(54) **Obal na pasty, krémy a látky im podobnej konzistencie**

(57) Vynález sa týka obalu na pasty, krémy a látky im podobnej konzistencie tvoreného telom vnútri rozdeleným na dve alebo viacero komôr, ktoré majú vlastné dávkovacie otvory so samostatnými uzávermi, ktorého podstata spočíva v tom, že jeden obal obsahuje dve alebo viac druhov pást, krémov a látok im podobnej konzistencie so samostatnými výpustkami, (výtláčnymi) otvormi s uzávermi známej konštrukcie, ktoré sú uložené na jednom konci obalu tela alebo sú umiestnené na oboch stranách tela.



7 (51) **B65D 1/02, 1/40**

(21) **5030-2005**

(22) 30.9.2003

(31) 521694

(32) 30.9.2002

(33) NZ

(71) CO2 PAC LIMITED, Mt Eden, Auckland, NZ;

(72) Melrose David Murray, Mt Eden, Auckland, NZ;

(74) PATENTSERVIS BRATISLAVA, a. s., Bratislava, SK;

(86) PCT/NZ2003/000220

(87) WO2004/028910

(54) **Usporiadanie nádoby odstránením podtlaku**

(57) Vynález sa týka nádoby (10) alebo fľaše na plnenie tekutinou zahorúca alebo pri zvýšenej teplote tekutiny. Nádoba (10) má bočnú stenu (9) rozprestierajúcu sa k spodnej časti obsahujúcej tlakovú dosku (11) a dno (2) vo svojej nesklopenej polohe, resp. v polohe pred naplnením fľaše. Doska (11) je orientovaná priečne a má závesnú alebo tlmiacu štruktúru (13), iniciačnú časť (1) a riadiacu časť (5) alebo strmo sklonenú vyklápaciu kónickú sekciu usporiadanú v uhle medzi 30° a 45°. Riadiaca časť (5) umožňuje obrátenie dosky (11) do nádoby (10) na kompenzáciu podtlaku alebo zníženého tlaku vzniknutého v nádobe (10) pri ochladzovaní tekutiny. Dno (2) môže mať vystužené rebrá (3).

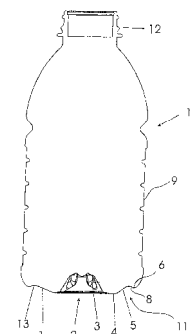

- 7 (51) B65D 81/00**
(21) 23-2004
 (22) 9.1.2004
 (71) N. G. W., spol. s r. o., Želiezovce, SK;
 (72) Tokarčík Július, Štúrovo, SK; Pažitka Michal, Ružomberok, SK;
 (74) Belička Ivan, Ing., Banská Bystrica, SK;
(54) Teleskopické hranové ochrany
 (57) Teleskopické hranové ochrany podľa nasledovnej prihlášky vynálezu z materiálov z viacvrstvovej vlnitej lepenky alebo z hladkej lepenky, alebo z tvarovateľných plastov, alebo z tvarovateľných kovových materiálov, alebo z iných tvarovateľných materiálov pozostávajú zo základného dielu a teleskopického doplnku, ktoré vo vzájomnom súčasnom použití umožňujú zabezpečiť chránenie hrán tovarov rozličných dĺžok, širok a výšok.

Trieda C

- 7 (51) C02F 1/52 // (C02F 1/52, 101:20)**
(21) 68-2004
 (22) 27.1.2004
 (71) Šiška Jozef, RNDr., Bratislava, SK;
 (72) Šiška Jozef, RNDr., Bratislava, SK;
(54) Spôsob odstraňovania ťažkých kovov z vôd merkaptobenzimidazolom
 (57) K zdrojovej vode obsahujúcej kationy ťažkých kovov sa pridáva ako zrážacie činidlo roztok sodnej alebo draselnej soli 2-merkaptobenzimidazolu. Oddelená zrazenina sa zmieša s roztokom kyseliny, oddelí sa koncentrát kovov a tuhá fáza. Tuhá fáza sa rozpustí v roztoku hydroxidu sodného alebo draselného a roztok sa použije opäť na spracovanie zdrojovej vody.
- 7 (51) C04B 40/00, 40/02, 28/00, B28C 5/00, B28B 11/00**
(21) 3-2004
 (22) 2.1.2004
 (31) 2003010563
 (32) 22.1.2003
 (33) UA
 (71) Alexandrov Fedorovič Georgij, Kijev, UA; Alexandrov Georgijevič Alexandr, Kijev, UA;
 (72) Alexandrov Fedorovič Georgij, Kijev, UA; Alexandrov Georgijevič Alexandr, Kijev, UA;
 (74) Kubínyi Peter, Bc., Trenčín, SK;
(54) Spôsob výroby betónových a železobetónových výrobkov
 (57) Spôsob výroby betónových a železobetónových výrobkov sa týka oblasti stavebníctva a môže byť využitý pri výrobe konštrukcií, dielcov a blokov na rôzne použitie. V uvedenom spôsobe, ktorý počíta so zmiešaním zložiek betónovej zmesi, jej formovaním, vibračným zhutnením, vytvrdnutím vyformovaného výrobku vo forme s jeho následným oddebnením, podľa vynálezu, zhutnenie betónovej zmesi vibráciou sa predlžuje za začiatok jej rozvrstvenia a ukončuje v štádiu presného rozvrstvenia zmesi na dve vrstvy – ľahkú a ťažkú frakciu, po čom sa ľahká frakcia odoberie a po druhýkrát použije na prípravu betónovej zmesi.

Pritom ľahká frakcia alebo vrchná vrstva v základe pozostáva z cementu a kvapalného plniva (vody, alkálie), t. j. gélu podobnej cementovej hmoty, a spodná ťažšia frakcia, alebo spodná vrstva obsahuje okrem cementu ťažšie zložky, napríklad také ako štrk, drobný štrk (hrubé plnivo) a piesok (jemné plnivo), čoho výsledkom je zvýšenie hutnosti materiálu výrobku. Takto technický výsledok spočíva v dosiahnutí úspory nákladných materiálov, najmä cementu – najdrahšej zložky betónu, vďaka jeho druhému využitiu, a taktiež v zlepšení fyzikálno-mechanických vlastností betónových a železobetónových výrobkov.

- 7 (51) C07C 243/00**
(21) 82-2004
 (22) 2.2.2004
 (71) Výskumný ústav pre petrochémiu, a. s., Prievidza, SK;
 (72) Komora Ladislav, Ing., CSc., Prievidza, SK; Niederland Kamil, Ing., Prievidza, SK; Jureček Ľudovít, Ing., CSc., Prievidza, SK;
(54) Spôsob výroby 2-hydroxyetylhydrazínu
 (57) Opisuje sa spôsob výroby 2-hydroxyetylhydrazínu reakciou etylénoxidu s prebytkom hydrazínhydrátu väčším ako 4 móly hydrazínhydrátu na 1 mól etylénoxidu. Etylénoxid sa dávkuje do hydrazínhydrátu alebo vodného roztoku hydrazínhydrátu s rýchlosťou 0,01 až 1,00 hmotn. dielov/h etylénoxidu na 1 hmotn. diel hydrazínhydrátu, s výhodou bez nárokov na odvod tepla. Pri stúpnutí teploty reakčnej zmesi na 80 °C sa rýchlosť dávkovania etylénoxidu zníži a pri poklese teploty pod 40 °C sa zvýši. Po nadávkovaní celého množstva etylénoxidu sa reakčná zmes nechá doreagovať a následne sa po oddelení prchavých podielov vody a hydrazínhydrátu vákuovou destiláciou sa 2-hydroxyetylhydrazín izoluje s výhodou na vákuovej rotačnej odparke.
- 7 (51) C07D 487/04 // (487/04, 239:00, 231:00)**
(21) 5040-2005
 (22) 21.10.2003
 (31) PV 2002-3575
 (32) 25.10.2002
 (33) CZ
 (71) Zentiva, a. s., Praha 10 - Dolní Měcholupy, CZ;
 (72) Rádl Stanislav, Ing., CSc., Praha, CZ;
 (74) ROTT, RŮŽIČKA & GUTTMANN, v. o. s., Bratislava, SK;
 (86) PCT/CZ2003/000057
 (87) WO2004/037824
(54) Spôsob prípravy zaleplonu
 (57) *N*-[3-(3-demetylamino-akryloyl)-fenyl]-*N*-etylacetamid sa nechá reagovať s 5-amino-1*H*-pyrazol-4-karbonitrilom v prostredí obsahujúcom roztok kyseliny chlorovodíkovej alebo bromovodíkovej v C₁-C₅ alkohole alebo v C₄-C₆ alifatickom alebo cyklickom éteri, alebo v C₂-C₅ alkoxyalkohole, alebo v 5- až 6-člennom aromatickom heterocyklickom rozpúšťadle, obsahujúcom 1 až 2 kyslíkové atómy, alebo v ich zmesiach s vodou, za vzniku *N*-[3-(3-kyanopyrazolo[1,5-*a*]pyrimidin-7-yl)-fenyl]-*N*-etylacetamidu (zaleplonu) vzorca (I).

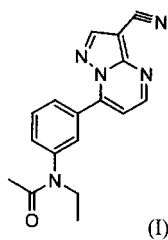
7 (51) C08F 26/00, C10G 9/00
(21) 75-2004
(22) 30.1.2004
(71) Slovnaft VÚRUP, a.s., Bratislava, SK;
(72) Kučera Milan, Ing., PhD., Bratislava, SK; Harušťáková Magdaléna, Ing., Bratislava, SK; Masarovič František, Ing., Bratislava, SK;
(74) Kubíny Peter, Bc., Trenčín, SK;
(54) Substituované polyetylénpolyamíny, spôsob ich prípravy a použitie

(57) Opísané sú substituované polyetylénpolyamíny všeobecného vzorca (I). Spôsob ich prípravy spočíva v tom, že sa nechá reagovať jeden mol najmenej jedného lineárneho polyetylénpolyamínu všeobecného vzorca $(\text{CH}_2\text{-CH}_2)_n(\text{NH})_{n+1}$, kde $n = 1$ až 50 s jedným módom najmenej jedného alkylamínu všeobecného vzorca R-NH_2 , kde R je alkyl s 1 až 50 atómami uhlíka a dvoma mólmí formaldehydu v prostredí rozpúšťadla, počas najmenej 120 minút a pri teplote 30 až 50 °C. Používajú sa ako aditíva inhibujúce alebo obmedzujúce tvorbu úsad v procese štiepenia uhľovodíkových zvyškov, ktoré súčasne zabraňujú vzniku prekursorov koksu.

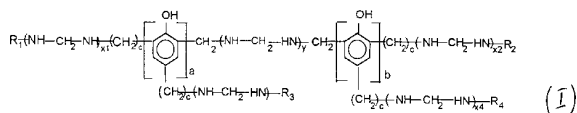
7 (51) C10G 7/06, 45/26, B01D 3/10, B01B 1/00
(21) 71-2004
(22) 29.1.2004
(71) STU Fakulta chemickej a potravinárskej technológie, Bratislava, SK;
(72) Cvengroš Ján, doc. Ing., DrSc., Bratislava, SK; Vígh Ladislav, Ing., Neded, SK;
(74) Holoubková Mária, Ing., Bratislava, SK;
(54) Zariadenie na kontinuálnu dezodorizáciu olejov a tukov

(57) Zariadenie na kontinuálnu dezodorizáciu rastlinných olejov a živočíšnych tukov destiláciou vodnou parou za zníženého tlaku, pozostávajúce z horizontálnych etáží s prvkami na distribúciu pary a s prepádovými rúrkami, kde súbor etáží (4), uložených na nosnej rúre (2) v prírube (1), je voľne zasunutý do plášťa (3).

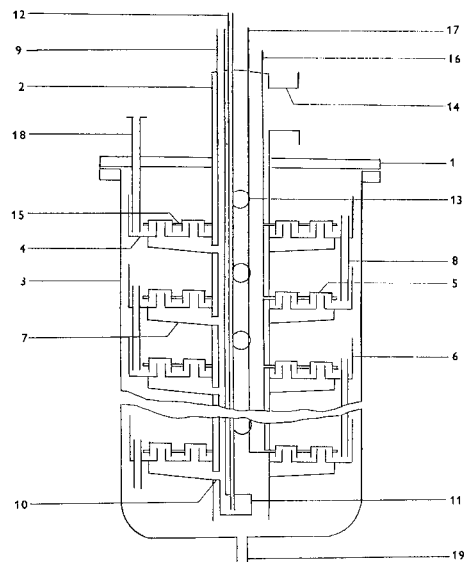
Trieda E
7 (51) E02B 3/12, E02D 29/02
(21) 214-2004
(22) 31.10.2002
(31) 01830682.9
(32) 2.11.2001
(33) EP
(71) OFFICINE MACCAFERRI S.P.A., Bologna, IT;
(72) Piolanti Marco, Cannes, FR;
(74) PATENTSERVIS BRATISLAVA, a. s., Bratislava, SK;
(86) PCT/IB02/04549
(87) WO03/038196
(54) Konštrukcia nádoby z pletiva alebo mrežoviny na ochranu proti erózií

(57) Konštrukcia nádoby z pletiva alebo mrežoviny, určená na použitie na stavenisku, na ochranu proti erózií, kde táto konštrukcia (10) bude naplnená štrkom alebo iným stavebným materiálom, neobsahujúca bočné steny (11), hornú časť alebo kryt (13). Základňa (12) tejto konštrukcie obsahuje aspoň na jednej strane presah (14) alebo obrubu. Aspoň dve konštrukcie (10) sa umiestnia vedľa seba na miesto ich uvedenia do prevádzky tak, že sa presah (14) jednej z týchto dvoch konštrukcií prekryje aspoň čiastočne časťou susednej konštrukcie (10).

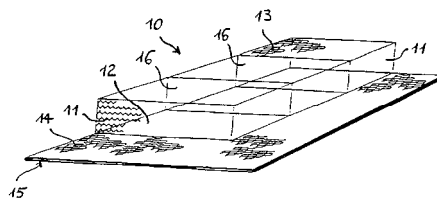

7 (51) E04B 1/32

(21) 1535-2003

(22) 18.6.2002

(31) 09/896 365

(32) 29.6.2001

(33) US

(71) M. I. C. INDUSTRIES, INC., Reston, VA, US;

(72) Morello Frederick, Johnstown, PA, US; Yagodich Matthew J., Johnstown, PA, US;

(74) Bezák Marián, Ing., Bratislava, SK;

(86) PCT/US02/19259

(87) WO03/002826

(54) **Stavebný panel a zvlňovací stroj na zvlňovanie takýchto panelov**

(57) Stavebný panel namiesto priamej strednej časti zahrnuje novú zakrivenú strednú časť, na ktorú nadväzujú dve von sa rozbiehajúce šikmé bočné časti. Nahradenie priamej strednej časti zakrivenou strednou časťou poskytuje stavebnému panelu zvýšenú pevnosť a tuhosť, čím tomuto panelu poskytuje schopnosť odolávať pôsobeniu zvýšených kladných a záporných ohybových momentov. Pri budove postavenej zo stavebných panelov s takouto zakrivenou strednou časťou potom v dôsledku uvedeného zvýšenia pevnosti a tuhosti sa budú redukovať existujúce obmedzenia jej konštrukčného vyhotovenia, pričom sa súčasne zväčší rozmerová veľkosť a zlepši tvarová konfigurácia budov postavených z takýchto panelov.

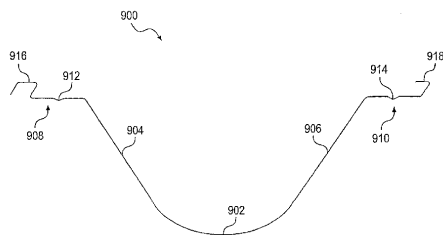

7 (51) E04B 2/06, 2/08, E04C 1/39, B28B 17/00

(21) 5004-2004

(22) 25.3.2002

(71) Geiger Peter, Neumarkt/Opf., DE;

(72) Geiger Peter, Neumarkt/Opf., DE;

(74) Holoubková Mária, Ing., Bratislava, SK;

(86) PCT/EP02/03330

(87) WO03/080953

(54) **Súprava murovacích prvkov**

(57) Súprava murovacích prvkov s určitým počtom v podstate prizmatických tvaroviek z betónového materiálu a spôsob výroby týchto tvaroviek na samočinné zarovnanie a fixovanie tvaroviek v múroch obsahuje tvarovky (1, 10, 18, 19, 19', 20), ktoré sú vybavené symetricky v strede na hornej strane výstupkom (2) a na spodnej strane prehĺbenie (3), tieto výstupky a prehĺbenia sú vytvorené s približne rovnakými tvarmi a rozmermi tak, že na seba postavené tvarovky sa dajú navzájom nastaviť a/alebo navzájom fixovať tak, že výstupky (2) a prehĺbenia (3) do seba zasahujú.

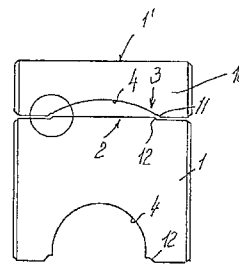

7 (51) E04B 9/06

(21) 5024-2005

(22) 14.3.2005

(71) Jasaň Petr, Ing., Brno, CZ;

(72) Jasaň Petr, Ing., Brno, CZ;

(74) Juran Svetozár, JUDr., Bratislava, SK;

(54) **Stropná konštrukcia a spôsob jej výroby**

(57) Stropná konštrukcia zhotovená monolitickou technológiou z armovania, betónovej hmoty a ďalšieho odľahčovaného materiálu, keď na spodnej ploche stropnej konštrukcie je sieťovina (2) alebo iná membrána, na ktorej sú cez vrstvu lepidla usporiadané odľahčované telesá (3), okolo odľahčovaných telies (3) je usporiadané armovanie tak, že vytvára rebrá pre armatúru v jednom alebo vo viac na sebe rôznobežných smeroch, a tieto armovacie prvky pritom neprestupujú celou hrúbkou stropnej konštrukcie, pričom v priestore medzi a nad odľahčovanými telesami (3) je betónová hmota (4), tiež prestupujúca celou hrúbkou stropnej konštrukcie, pričom v priestore medzi a nad odľahčovanými telesami (3) je betónová hmota (4) taktiež prestupujúca sieťovinou (2) na jej voľných úsekoch. Spôsob výroby sa uskutočňuje tak, že na stropné debnenie sa nanesie separátor, potom sa na debnenie rozloží sieťovina alebo iná membrána, spodné plochy odľahčovaných telies, ktoré sú v kontakte so sieťovinou alebo inou membránou, sa spoja so sieťovinou pretlačením lepiacej hmoty cez sieťovinu alebo sa proste prilepí na inú membránu a medzi odľahčované telesá sa uložia armovacie prvky, na čo po pevnom spojení odľahčovaných telies a sieťoviny alebo inej membrány sa okolo odľahčených telies a nad ne nanesie betónová hmota.

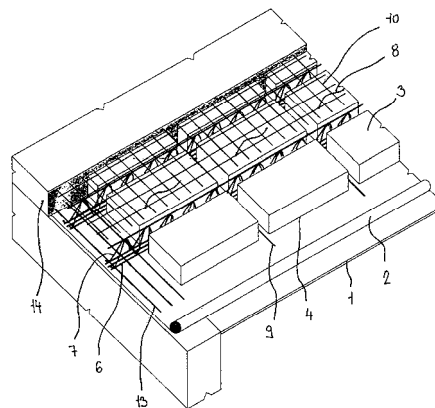

7 (51) E04C 2/292, 2/32

(21) 5002-2004

(22) 18.3.2002

(71) METECNO SPA, Tribiano, IT;

(72) Morandi Maurizio, Torino, IT;

(74) Bušová Eva, JUDr., Bratislava, SK;

(86) PCT/IT02/00162

(87) WO03/078752

(54) **Izolačná doska s hlboko profilovanými čelnými plochami, spôsob jej výroby a zariadenie na jeho vykonávanie**

(57) Izolačná doska skladanej konštrukcie, ktorá je vyrábaná kontinuálne a ktorá má svoje obidve vonkajšie plochy (2, 3) hlboko profilované. Táto doska je oveľa pevnejšia pri rovnakých podmienkach ako bežne známe dosky, pri ktorých je iba jedna z vonkajších plôch hlboko profilovaná. Vynález sa tiež týka spôsobu kontinuálnej výroby dosky a zariadenia na jeho uskutočnenie.

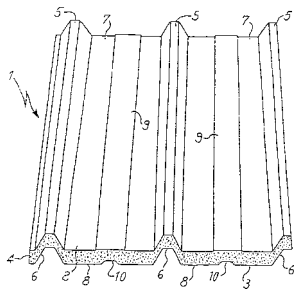

7 (51) E04F 15/04

(21) 924-2003

(22) 14.1.2002

(31) 0100100-7, 0100101-5

(32) 12.1.2001, 12.1.2001

(33) SE, SE

(71) VÄLINGE ALUMINIUM AB, Viken, SE;

(72) Pervan Darko, Viken, SE;

(74) PATENTSERVIS BRATISLAVA, a. s., Bratislava, SK;

(86) PCT/SE02/00042

(87) WO02/055809

(54) **Podlahová doska a zámkový systém**

(57) Podlahová doska a oddeliteľný zámkový systém pre túto dosku obsahuje podrezanú drážku na jednej dlhej strane podlahovej dosky a vyčnievajúce pero na protiahlej dlhej strane podlahovej dosky. Podrezaná drážka má zodpovedajúcu nahor smerujúcu vnútornú zámkovú plochu, ležiacu v určitej vzdialenosti od jej konca. Pero a podrezaná drážka sú vytvorené tak, aby mohli byť susedné dosky spojené pritlačením k sebe a vzájomným zakliesnením.

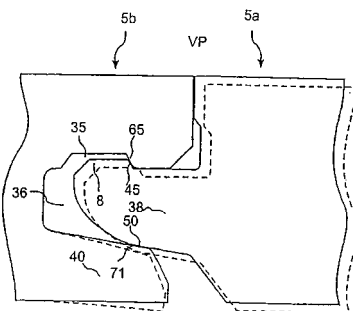

7 (51) E04F 15/20, 15/02

(21) 5001-2004

(22) 7.3.2002

(71) FRITZ EGGER GMBH & CO., Unterradlberg, AT;

(72) Steinwender Martin, Perchtoldsdorf, AT;

(74) PATENTSERVIS BRATISLAVA, a. s., Bratislava, SK;

(86) PCT/EP02/02514

(87) WO03/074817

(54) **Panel, najmä podlahový panel so zvukovou izoláciou**

(57) Spôsob na výrobu panelu so zvukovou izoláciou, najmä laminátového podlahového panelu, pri ktorom sa v prvej operácii vyrobí panel a v druhej operácii sa vyhotoví zvuková izolácia nanesením aspoň jedného kvapalného materiálu na spodnú stranu panelu, pričom sa spojí materiál zvukovej izolácie so spodnou stranou panelu pomocou aspoň čiastočného vytvrdenia. Tento spôsob rieši technický problém, že uľahčuje výrobu panelu s vrstvou zvukovej izolácie. Taktiež je problém vyriešený panelom, ktorý sa vyrába spôsobom podľa vynálezu.

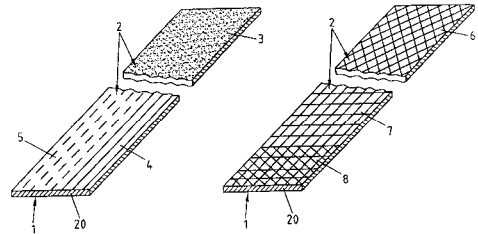

7 (51) E05B 27/00

(21) 223-2004

(22) 19.12.2002

(31) PV 2001-4729

(32) 31.12.2001

(33) CZ

(71) FAB, a. s., Rychnov nad Kněžnou, CZ;

(72) Dvořák Tomáš, Rychnov nad Kněžnou, CZ; Hostinský Ladislav, Častolovice, CZ; Brandejs Josef, Rychnov nad Kněžnou, CZ;

(74) ROTT, RŮŽIČKA & GUTTMANN, v. o. s., Bratislava, SK;

(86) PCT/CZ02/00068

(87) WO03/060261

(54) **Kombinácia valcového zámku a plochého kľúča**

(57) Kombinácia valcového zámku a plochého kľúča, ktorý je vybavený aspoň na svojej jednej širšej ploche variačnou drážkou, ktorej predná časť je v oblasti špičky kľúča vybavená nábehovým rozšírením na navedenie bočného výstupku bočného nastavovača, pričom do variačnej drážky zasahuje bočný výstupok bočného nastavovača, ktorý je vedený vo vertikálnej šachte. Pri zasunutí patričného kľúča do kľúčového kanála je bočný nastavovač prostredníctvom svojho bočného výstupku ustanovený do polohy, v ktorej neprečnieva cez vonkajšiu valcovú plochu otočného jadra. Pri zasunutí nepatričného kľúča prečnieva bočný nastavovač cez vonkajšiu valcovú plochu otočného jadra a zaberá do protiahlého blokačného vybratia v skrini valcového zámku. Variačná drážka (5) nadriadeného kľúča má aspoň na

jednej pozícii (P1 až P5) v jednom svojom funkčnom mieste (51), ovládajúcim ustanovenie bočného nastavovača (4), vertikálnu polohu, ktorá sa líši od vertikálnej polohy funkčného miesta (51) variačnej drážky (5) podriadeného kľúča (2) na tej istej pozícii (P1 až P5) aspoň o jeden rozmerový odskok (a).

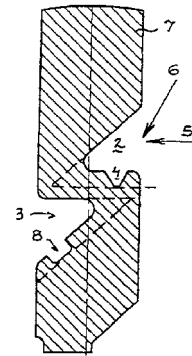
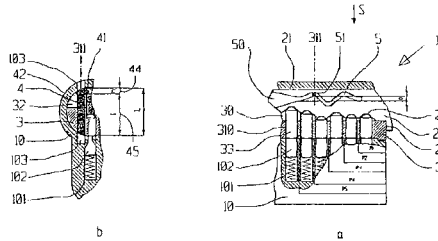

7 (51) E05B 27/00, 19/00

(21) 323-2004

(22) 24.4.2002

(31) GM 533/2001

(32) 4.7.2001

(33) AT

(71) Kaba Gege GmbH, Herzogenburg, AT;

(72) Luef Heinz, Traismauer, AT; Kornhofer Markus, Atzelsdorf, AT;

(74) Bušová Eva, JUDr., Bratislava, SK;

(86) PCT/AT02/00124

(87) WO03/004806

(54) Profilový systém na vytváranie prierezov plochých kľúčov pre valcové vložky zámkov a plochý kľúč

- (57) Profilový systém na vytváranie prierezov plochých kľúčov (7) pre valcové vložky zámkov, najmä uzatváracích systémov, je uskutočnený v podstate s rovnými a približne paralelnými plochými stranami kľúča a s chrbtom kľúča a k nemu s protiláhlým a na čelnej strane ozubeným zubom kľúča, na polohovanie pridržiavacích kolíkov rozdelených na jadrové kolíky a telesové kolíky, ktoré sú v zodpovedajúcich kanáloch pre kľúč valcových jadier pružne zaťažené v smere k chrbtu kľúča. Drážky (2, 3) vyrezané v plochých stranách plochých kľúčov (7), prípadne rebrá vyrezané v kanáli pre kľúč, sú upravené ako elementy variačného profilu a elementy vodiaceho profilu a z aspoň jednej drážky (2, 3) v plochom kľúči (7) alebo rebra v kanáli pre kľúč vystupuje odbočná drážka (4, 8) alebo odbočné rebro, ktorého smer zapichnutia je odlišný od smeru zapichnutia drážky (2, 3) alebo rebra. Odbočná drážka (4, 8) je upravená v odstupe odo dna vodiacej drážky (2, 3) v plochom kľúči (7), prípadne odbočné rebro je upravené v odstupe od základne vodiaceho rebra. V plochom kľúči (7) vystupuje z aspoň jednej drážky (2, 3) z navzájom proti sebe nasmerovaných prekrývajúcich sa drážok (2, 3) v strednej oblasti prierezu zuba kľúča (7) ďalšia drážka ako odbočná drážka (4, 8) v odstupe odo dna drážky (2, 3). Smery zapichnutia drážky (2, 3) a odbočnej drážky (4, 8) sú odlišné a odchyľujú sa od seba napríklad o 60°.

7 (51) E05F 15/12, E05D 15/58

(21) 1291-2003

(22) 21.3.2002

(31) 101 13 784.2

(32) 21.3.2001

(33) DE

(71) VEKA AG, Sendenhorst, DE;

(72) Hempelmann Willi, Olpe, DE;

(74) Bušová Eva, JUDr., Bratislava, SK;

(86) PCT/EP02/03188

(87) WO02/086271

(54) Okenná alebo dverová konštrukcia

- (57) Okenná alebo dverová konštrukcia obsahuje rám, krídlo, pripojené pohyblivo k rámu, a montážne moduly medzi rámom a krídlom, pričom na ovládanie krídla je usporiadaný obklopujúci riadiaci ovládací prvok, ktorý môže byť poháňaný elektromotorom a rukoväťovým modulom, a je v zábere v rôznych polohách krídla vzhľadom na rám s aspoň jedným montážnym modulom a ovláda sled pohybov montážnych modulov takým spôsobom, že je zaistený jasný sled pohybov krídla prostredníctvom postupného sledu ovládacích pohybov riadiaceho ovládacieho prvku a kľzného vedenia, ktoré je poháňané elektromotorom a môže byť pripojené k riadiacemu ovládacímu prvku.

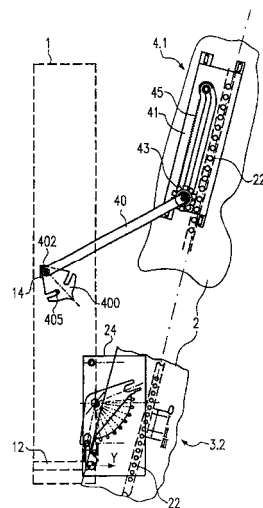

nevyvážených rotujúcich telies rovnaká, resp. zrkadlovo rovnaká. Výška polohy ťažiska všetkých nevyvážených rotujúcich telies nad osou otáčania unášača je vo všetkých uhloch natočenia nevyvážených rotujúcich telies rovnaká. Zároveň uhol natočenia unášača je zhodný s uhlom natočenia nevyvážených rotujúcich telies.

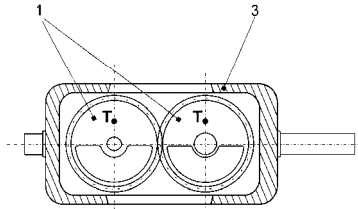

7 (51) F41A 19/00

(21) 26-2004

(22) 13.1.2004

(71) Prindeš Miroslav, Bc., Vrútky, SK;

(72) Prindeš Miroslav, Bc., Vrútky, SK;

(54) **Spúšťový mechanizmus automatickej ručnej streľnej zbrane a spôsob bezpečného uvoľnenia napnutého a zaaretovaného bicieho mechanizmu**

(57) Spúšťový mechanizmus automatickej ručnej streľnej zbrane obsahuje puzdro (4), odpruženú spúšť (5), odpružené tiahlo (8), výkyvný vypínač (18) tiahla (8) a výkyvný záchyt (26), kde záchyt (26) je vybavený vychyľovacím ramenom zasahujúcim do oblasti posuvu tiahla (8) a vypínač (18) je posuvný v šachte vytvorenej v puzdre (4), je smerovaný šikmo proti zadnému čelu tiahla (8) a spolupracuje s funkčným výstupkom (3) v závere (2). Opísaný je aj spôsob bezpečného uvoľnenia napnutého a záchytným (26) zaaretovaného bicieho mechanizmu uvoľnením spúšte (5).

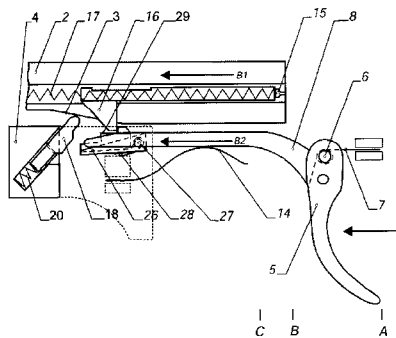

(51)	(21)	(51)	(21)	(51)	(21)	(51)	(21)
A61K 31/4406	5042-2005	B65B 7/00	78-2004	C10G 7/06	71-2004	E05B 27/00	223-2004
A63H 18/06	15-2004	B65D 1/02	5030-2005	E02B 3/12	214-2004	E05B 27/00	323-2004
B23Q 3/00	1613-2003	B65D 81/00	23-2004	E04B 1/32	1535-2003	E05F 15/12	1291-2003
B60Q 1/42	1562-2003	C02F 1/52	68-2004	E04B 2/06	5004-2004	E21D 21/00	35-2004
B60R 25/10	76-2004	C04B 40/00	3-2004	E04B 9/06	5024-2005	F01B 5/00	70-2004
B61L 29/24	3-2005	C07C 243/00	82-2004	E04C 2/292	5002-2004	F04B 39/00	1140-2003
B62J 1/00	67-2004	C07D 487/04	5040-2005	E04F 15/04	924-2003	F16H 33/00	1625-2003
B64G 1/00	61-2004	C08F 26/00	75-2004	E04F 15/20	5001-2004	F41A 19/00	26-2004

FG4A

Udelené patenty

(11)	(51)	(11)	(51)	(11)	(51)	(11)	(51)
284622	A61K 9/70	284635	F03G 6/06	284648	F41A 3/00	284661	C01B 33/143
284623	A61K 31/485	284636	G01F 11/20	284649	C07D 217/04	284662	F16G 13/16
284624	C23C 2/06	284637	C07C 51/487	284650	F28B 9/00	284663	C07C 25/24
284625	B01J 29/40	284638	A47C 17/13	284651	F28B 1/00	284664	C09B 61/00
284626	C07C 259/18	284639	A61K 47/24	284652	F28B 1/00	284665	C07D 239/26
284627	D06M 13/224	284640	A61K 38/09	284653	F28B 9/00	284666	A61K 31/404
284628	D06F 59/02	284641	A61K 47/48	284654	C08B 9/00	284667	C08F 2/14
284629	C01B 33/142	284642	C07C 309/66	284655	A61K 31/535	284668	A61K 9/70
284630	G01N 29/16	284643	A47J 41/00	284656	B65F 3/04	284669	F16L 23/024
284631	A01N 43/50	284644	B02C 13/28	284657	H02P 1/46	284670	C07D 221/26
284632	C07D 211/42	284645	A61K 9/00	284658	H02P 8/22	284671	C07C 45/51
284633	B65D 77/20	284646	C07D 265/36	284659	F42B 14/00	284672	C07D 207/00
284634	A01N 47/24	284647	A01G 1/00	284660	E03C 1/042	284673	B01F 3/04

Trieda A

7 (51) A01G 1/00, 31/00

- (11) **284647**
- (21) 1327-99
- (22) 28.9.1999
- (24) 4.8.2005
- (31) A 1627/98
- (32) 30.9.1998
- (33) AT
- (40) 12.6.2000
- (73) Walter AUGSBERGER Gesellschaft m. b.H., Fischamend, AT;
- (72) Augsberger Walter, Fischamend, AT;
- (74) Bušová Eva, JUDr., Bratislava, SK;
- (54) **Rolovaný trávnik bez zeminy a spôsob jeho výroby**

7 (51) A01N 43/50 // (A01N 43/50, 61:00, 59:26)

- (11) **284631**
- (21) 1444-99
- (22) 23.4.1998
- (24) 4.8.2005
- (31) 9-123382, 9-190494, 9-202575, 9-227113, 9-238973
- (32) 25.4.1997, 30.6.1997, 11.7.1997, 8.8.1997, 19.8.1997
- (33) JP, JP, JP, JP, JP
- (40) 11.7.2000
- (73) ISHIHARA SANGYO KAISHA LTD., Osaka-shi, Osaka, JP;
- (72) Matsuo Norifusa, Kusatsu-shi, Shiga, JP; Mitani Shigeru, Kusatsu-shi, Shiga, JP; Araki Satoshi, Kusatsu-shi, Shiga, JP; Takii Yasuko, Kusatsu-shi, Shiga, JP; Yamaguchi Tomona, Kusatsu-shi, Shiga, JP;
- (74) Bušová Eva, JUDr., Bratislava, SK;
- (86) PCT/JP98/01889
- (87) WO98/48628
- (54) **Prostriedok a spôsob na kontrolu škodlivých bioorganizmov, a spôsob zvýšenia účinku čí- nidla na takú kontrolu**

7 (51) A01N 47/24, 37/50, 47/12, 47/18 // (A01N 47/24, 47:18, 47:12) (A01N 37/50, 47:18, 47:12)

- (11) **284634**
- (21) 1642-2000
- (22) 23.4.1999
- (24) 4.8.2005
- (31) 198 19 628.8
- (32) 4.5.1998
- (33) DE
- (40) 10.5.2001
- (73) BASF AKTIENGESELLSCHAFT, Ludwigshafen, DE;
- (72) Schelberger Klaus, Gönheim, DE; Scherer Maria, Landau, DE; Saur Reinhold, Böhl-Iggelheim, DE; Eicken Karl, Wachenheim, DE; Sauter Hubert, Mannheim, DE; Ammermann Eberhard, Heppenheim, DE; Grote Thomas, Schifferstadt, DE; Lorenz Gisela, Neustadt, DE; Strathmann Siegfried, Limburgerhof, DE;
- (74) Žovicová Viera, Mgr., Bratislava, SK;
- (86) PCT/EP99/02729
- (87) WO99/56551
- (54) **Fungicídne zmesi a spôsob ničenia škodlivých húb**

7 (51) A47C 17/13, 17/22

- (11) **284638**
- (21) 923-97
- (22) 4.7.1997
- (24) 4.8.2005
- (31) A 1385/96
- (32) 1.8.1996
- (33) AT
- (40) 6.5.1998
- (73) HASAG Beteiligungen GmbH, Attnang-Puchheim, AT;
- (72) Pletzing Karl Heinz, Dipl. Kfm., Pinsdorf, AT;
- (74) Bezák Marián, Ing., Bratislava, SK;
- (54) **Sedací nábytok**

7 (51) A47J 41/00**(11) 284643**

(21) 245-96

(22) 23.2.1996

(24) 4.8.2005

(40) 8.10.1997

(73) NIPRO CORPORATION, Osaka, JP;

(72) Sano Minoru, Kyoto, JP; Kuwabara Hideo, Shiga, JP; Tomita Hideyuki, Shiga, JP; Nakagawa Hiroyuki, Shiga, JP;

(74) PATENTSERVIS BRATISLAVA, a. s., Bratislava, SK;

(54) Tepelnoizolačná nádoba s elektrickým ohrevom**7 (51) A61K 9/00, 9/20****(11) 284645**

(21) 567-2001

(22) 3.11.1999

(24) 4.8.2005

(31) 98/14034

(32) 6.11.1998

(33) FR

(40) 6.11.2001

(73) ETHYPHARM S. A., Houdan, FR;

(72) Chauveau Charles, Valbonne, FR; Zuccarelli Jean-Marc, Antibes, FR; Nouri Nourredine, Cannes, FR; Barbero Maryvonne, Antibes, FR;

(74) Guniš Jaroslav, Mgr., Bratislava, SK;

(86) PCT/FR99/02681

(87) WO00/27357

(54) Mnohočasticová tableta na báze častíc s potiahnutým aktívnym základom a zmesi nosičov**7 (51) A61K 9/70, A61P 17/00, 17/06, A61K 31/57****(11) 284668**

(21) 40-2000

(22) 13.1.2000

(24) 4.8.2005

(31) MI99A000449

(32) 5.3.1999

(33) IT

(40) 12.9.2000

(73) ALTERGON S.A., Lugano, CH;

(72) Donati Elisabetta, Cavallasca, IT; Rapaport Irina, Rovio, CH;

(74) ROTT, RŮŽIČKA & GUTTMANN, v. o. s., Bratislava, SK;

(54) Tenká adhezívna náplast' zahrnujúca betamezón a kyselinu hyalurónovú na liečbu psoriázy, dermatitídy a dermatózy**7 (51) A61K 9/70, 31/325****(11) 284622**

(21) 1053-2000

(22) 8.1.1999

(24) 4.8.2005

(31) 9800526.7

(32) 12.1.1998

(33) GB

(40) 7.11.2000

(73) NOVARTIS AG, Basel, CH; LTS LOHMANN THERAPIE-SYSTEME AG, Neuwied, DE;

(72) Asmussen Bodo, Bendorf-Sayn, DE; Horstmann Michael, Neuwied, DE; Köpke Kai, Triengen, CH; Tiemessen Harry, Weil-Haltingen, DE;

(74) Čechvalová Dagmar, Bratislava, SK;

(86) PCT/EP99/00078

(87) WO99/34782

(54) Farmaceutická kompozícia s obsahom anti-oxidantu a použitie antioxidantu na stabilizáciu tejto kompozície**7 (51) A61K 31/404, 31/565, A61P 9/00, 5/00****(11) 284666**

(21) 1720-2000

(22) 11.5.1999

(24) 4.8.2005

(31) 09/079 561

(32) 15.5.1998

(33) US

(40) 10.7.2001

(73) Wyeth, Madison, NJ, US;

(72) Pickard James Harrison, Springfield, PA, US; Komm Barry Samuel, Havertown, PA, US;

(74) Majlingová Marta, Ing., Bratislava, SK;

(86) PCT/US99/10217

(87) WO99/59581

(54) Farmaceutický prostriedok obsahujúci indolové zlúčeniny a estrogény a jeho použitie**7 (51) A61K 31/485 // (A61K 31/485, 31:185, A61P 25/32)****(11) 284623**

(21) 1428-2000

(22) 26.3.1999

(24) 4.8.2005

(31) 98400723.7

(32) 26.3.1998

(33) EP

(40) 10.5.2001

(73) LIPHA, Lyon, FR;

(72) Daoust Martine, Nôtre Dame de Bondeville, FR; Bonhomme Yves, Charbonnières les Bains, FR; Durbin Philippe, Villeurbanne, FR;

(74) Tomeš Pavol, Ing., Bratislava, SK;

(86) PCT/EP99/02337

(87) WO99/48500

(54) Použitie farmaceutickej kombinácie na liečenie závislosti od alkoholu**7 (51) A61K 31/535, 9/20, 9/48, 47/36****(11) 284655**

(21) 1461-2000

(22) 1.4.1999

(24) 4.8.2005

(31) 60/080 925

(32) 7.4.1998

(33) US

(40) 10.7.2001

(73) DUPONT PHARMACEUTICALS COMPANY, Wilmington, DE, US;

(72) Makooi-Morehead William T., Wallingford, PA, US; Buehler John D., Ambler, PA, US; Landmann Brian R., Hoboken, NJ, US;

(74) Bušová Eva, JUDr., Bratislava, SK;

(86) PCT/US99/07228

(87) WO99/51239

(54) Farmaceutický prostriedok vo forme kapsuly alebo lisovanej tablety obsahujúci efavirenz a spôsob jeho výroby

- 7 (51) A61K 38/09, 38/25, 47/22**
(11) 284640
 (21) 1597-99
 (22) 26.5.1998
 (24) 4.8.2005
 (31) 97108593.1, 97121246.9
 (32) 28.5.1997, 3.12.1997
 (33) EP, EP
 (40) 11.7.2000
 (73) Applied Research Systems ARS Holding N. V., Curaçao, AN;
 (72) Richardson Peter, Epsom, Surrey, GB;
 (74) Majlingová Marta, Ing., Bratislava, SK;
 (86) PCT/EP98/03079
 (87) WO98/53844
(54) Farmaceutický prostriedok zahŕňajúci LHRH agonistu, antagonistu alebo GRF

- 7 (51) A61K 47/24, 38/46**
(11) 284639
 (21) 1159-97
 (22) 22.8.1997
 (24) 4.8.2005
 (31) 196 34 752.1, 197 24 845.4
 (32) 28.8.1996, 12.6.1997
 (33) DE, DE
 (40) 8.7.1998
 (73) Solvay Pharmaceuticals GmbH, Hannover, DE;
 (72) Galle Manfred, Isernhagen, DE;
 (74) PATENTSERVIS BRATISLAVA, a. s., Bratislava, SK;
(54) Použitie komplexných lipidov ako stabilizujúcich prísad do farmaceutických prípravkov zmesí zažívacích enzýmov

- 7 (51) A61K 47/48**
(11) 284641
 (21) 107-2000
 (22) 22.7.1998
 (24) 4.8.2005
 (31) P 97 01293
 (32) 25.7.1997
 (33) HU
 (40) 7.11.2000
 (73) CHINOIN GYÓGYSZER ÉS VEGYÉSZETI TERMÉKEK GYÁRA RT., Budapest, HU;
 (72) Ledniczky László, Budapest, HU; Seres István, Budapest, HU;
 (74) Tomeš Pavol, Ing., Bratislava, SK;
 (86) PCT/HU98/00066
 (87) WO99/04822
(54) Soľ s priaznivými organoleptickými vlastnosťami, spôsob jej prípravy a farmaceutický prostriedok, ktorý ju obsahuje

Trieda B

- 7 (51) B01F 3/04**
(11) 284673
 (21) 546-2001
 (22) 20.4.2001
 (24) 4.8.2005
 (40) 6.11.2002
 (73) Piják Michal, Ing., Trenčín, SK; Piják Pavol, Praha, CZ;
 (72) Piják Michal, Ing., Trenčín, SK; Piják Pavol, Praha (Háje, Chodov, Opatov), CZ;
 (74) Labudík Miroslav, Ing., Kysucké Nové Mesto, SK;
(54) Zariadenie na vertikálne prevzdušňovanie a/alebo miešanie kvapalín

- 7 (51) B01J 29/40, C10G 47/20**
(11) 284625
 (21) 280-99
 (22) 16.12.1996
 (24) 4.8.2005
 (31) P 96 03093
 (32) 8.11.1996
 (33) HU
 (40) 12.7.1999
 (73) MOL MAGYAR OLAJ-ÉS GÁZIPARI RÉSZVÉNYTÁRSASÁG, Budapest, HU;
 (72) Balai Mária, Százhalombatta, HU; Beyer Hermann, Budapest, HU; Borbély Gabriella, Budapest, HU; Czágler István, Százhalombatta, HU; Fehér Pál, Százhalombatta, HU; Forstner János, Százhalombatta, HU; Georgiádes Gábor, Százhalombatta, HU; Gergely János, Százhalombatta, HU; Horváth József, Budapest, HU; Jóvér Béla, Budapest, HU; Kántor László, Százhalombatta, HU; Kovács Imre, Martonvásár, HU; Lencse István, Százhalombatta, HU; Perger József, Budapest, HU; Petró József, Százhalombatta, HU; Rátosi Ernő, Budapest, HU; Szalmásné Pécsvári Gabriella, Százhalombatta, HU; Szirmai László, Érd, HU; Szöllösi József, Budapest, HU; Zsida László, Százhalombatta, HU;
 (74) ROTT, RŮŽIČKA & GUTTMANN, v. o. s., Bratislava, SK;
 (86) PCT/HU96/00077
 (87) WO98/20970
(54) Katalyzátor na hydrokrakovanie a spôsob výroby plynového oleja s nízkou teplotou tuhnutia

- 7 (51) B02C 13/28**
(11) 284644
 (21) 532-2001
 (22) 21.10.1999
 (24) 4.8.2005
 (31) 198 48 866.1
 (32) 23.10.1998
 (33) DE
 (40) 11.9.2001
 (73) Krupp Fördertechnik GmbH, Essen, DE;
 (72) Mecklenfeld Hermann, Ennigerloh, DE;
 (74) Bačík Kvetoslav, Ing., Nová Dubnica, SK;
 (86) PCT/EP99/07988
 (87) WO00/24515
(54) Kladivový drvič
-

7 (51) B65D 77/20**(11) 284633**

(21) 1850-2000

(22) 2.6.1999

(24) 4.8.2005

(31) 198 25 777.5

(32) 10.6.1998

(33) DE

(40) 7.1.2002

(73) Schröpfer Rainer, Aichstetten, DE;

(72) Schröpfer Rainer, Aichstetten, DE;

(74) Bušová Eva, JUDr., Bratislava, SK;

(86) PCT/DE99/01626

(87) WO99/64316

(54) Spôsob výroby uzatváracej fólie**7 (51) B65F 3/04****(11) 284656**

(21) 1520-2000

(22) 11.10.2000

(24) 4.8.2005

(31) 199 52 483.1-22

(32) 29.10.1999

(33) DE

(40) 10.5.2001

(73) Zöller-Kipper GmbH, Mainz, DE;

(72) Šilhavý František, Praha 10 - Kolovraty, CZ;

(74) Juran Svetozár, JUDr., Bratislava, SK;

(54) Blokovacie zariadenie na zdvíhacie mechanizmy usporiadané vedľa seba**Trieda C****7 (51) C01B 33/142, 33/143, 33/113****(11) 284629**

(21) 284-2002

(22) 25.2.2002

(24) 4.8.2005

(40) 11.9.2003

(73) MATADOR HOLDING, a. s., Púchov, SK;
OFZ, a. s., Istebné, SK;

(72) Rosina Štefan, Ing., Púchov, SK; Michálek Jaroslav, Ing., Púchov, SK; Klempai Milan, Ing., Dolný Kubín, SK; Jóna Eugen, prof. Ing., DrSc., Bratislava, SK; Plško Alfonz, Ing., CSc., Trenčín, SK; Machač Jozef, Ing., Lednické Rovné, SK; Vajdová Jana, Ing., Púchov, SK; Staňová Iveta, Ing., Lednica, SK; Pagáčová Jana, Ing., Dúľov, SK;

(74) Mrenica Jaroslav, Ing., Púchov, SK;

(54) Spôsob úpravy vedľajšieho kremičitého produktu z výroby ferosilícia**7 (51) C01B 33/143****(11) 284661**

(21) 658-2001

(22) 13.9.1999

(24) 4.8.2005

(40) 7.1.2002

(73) E.I. DU PONT DE NEMOURS AND COMPANY, Wilmington, DE, US;

(72) Moffett Robert Harvey, Landenberg, PA, US; Simmons Walter John, Martinsburg, WV, US; Jones Roy Carlton, Hagerstown, MD, US;

(74) Bušová Eva, JUDr., Bratislava, SK;

(86) PCT/US99/21060

(87) WO01/19730

(54) Kontinuálny spôsob prípravy polysilikátového mikrogélu**7 (51) C07C 25/24, 255/34, 255/38, A01N 31/14****(11) 284663**

(21) 698-97

(22) 3.6.1997

(24) 4.8.2005

(31) 08/660 221, 08/819 623

(32) 3.6.1996, 17.3.1997

(33) US, US

(40) 4.3.1998

(73) AMERICAN CYANAMID COMPANY, Madison, NJ, US;

(72) Barnes Keith Douglas, Newtown, PA, US; Hu Yulin, Plainsboro, NJ, US;

(74) Bušová Eva, JUDr., Bratislava, SK;

(54) 1,4-Diaryl-2-fluór-2-buténové insekticídne a akaricídne činidlo, spôsob kontroly škodlivého hmyzu a škodlivých roztočov, spôsob ochrany rastúcich rastlín a kompozície na kontrolu škodlivého hmyzu a škodlivých roztočov obsahujúce uvedené činidlo**7 (51) C07C 45/51, 49/697, 45/81****(11) 284671**

(21) 341-99

(22) 8.10.1997

(24) 4.8.2005

(31) P 96 02762, P 97 01137

(32) 9.10.1996, 2.7.1997

(33) HU, HU

(40) 13.3.2000

(73) EGIS GYÓGYSZERGYÁR RT., Budapest, HU;

(72) Kótay Nagy Peter, Vác, HU; Barkóczy József, Budapest, HU; Simig Gyula, Budapest, HU; Sztuhár Ilona, Budapest, HU; Balázs László, Budapest, HU; Domán Imre, Budapest, HU; Greff Zoltán, Budapest, HU; Rátkai Zoltán, Budapest, HU; Seres Péter, Budapest, HU; Clementis György, Budapest, HU;

(74) PATENTSERVIS BRATISLAVA, a. s., Bratislava, SK;

(86) PCT/HU97/00058

(87) WO98/15516

(54) Spôsob prípravy vysoko čistého 4-(3,4-dichlórfenyl)-3,4-dihydro-1(2H)-naftalén-1-ónu**7 (51) C07C 51/487, C07B 57/00, C07C 59/48, 59/64****(11) 284637**

(21) 529-2001

(22) 16.10.1999

(24) 4.8.2005

(31) 198 50 301.6

(32) 30.10.1998

(33) DE

(40) 8.10.2001

(73) Abbott GmbH & Co. KG, Wiesbaden, DE;

(72) Bernard Harald, Wachenheim, DE; Riechers Hartmut, Neustadt, DE;

(74) Žovicová Viera, Mgr., Bratislava, SK;

(86) PCT/EP99/07858

(87) WO00/26170

(54) Spôsob delenia racemátu 2-hydroxypropiónových kyselín

- 7 (51) C07C 259/18, C07D 333/24, 231/12, C07C 255/54, 255/53, A01N 37/52, 43/10, 43/56**
(11) 284626
 (21) 288-2000
 (22) 5.9.1998
 (24) 4.8.2005
 (31) 197 41 099.5, 197 53 519.4, 198 02 459.2
 (32) 18.9.1997, 3.12.1997, 23.1.1998
 (33) DE, DE, DE
 (40) 7.11.2000
 (73) BASF AKTIENGESELLSCHAFT, Ludwigshafen, DE;
 (72) Eicken Karl, Wachenheim, DE; Rheinheimer Joachim, Ludwigshafen, DE; Wetterich Frank, Mutterstadt, DE; Ammermann Eberhard, Heppenheim, DE; Lorenz Gisela, Neustadt, DE; Strathmann Siegfried, Limburgerhof, DE;
 (74) Žovicová Viera, Mgr., Bratislava, SK;
 (86) PCT/EP98/05617
 (87) WO99/14187
(54) Benzamidoximové deriváty, medziprodukty na ich prípravu, fungicídne kompozície s ich obsahom a ich použitie ako fungicídov

- 7 (51) C07C 309/66, A61K 31/19**
(11) 284642
 (21) 1768-2000
 (22) 31.5.1999
 (24) 4.8.2005
 (31) 9801992-0
 (32) 4.6.1998
 (33) SE
 (40) 6.8.2001
 (73) ASTRAZENECA AB, Södertälje, SE;
 (72) Andersson Kjell, Mölndal, SE;
 (74) Žovicová Viera, Mgr., Bratislava, SK;
 (86) PCT/SE99/00941
 (87) WO99/62872
(54) Deriváty kyseliny 3-aryl-2-hydroxypropiónovej, farmaceutický prípravok s ich obsahom a ich použitie

- 7 (51) C07D 207/00, 207/18, 211/68, 265/00**
(11) 284672
 (21) 341-2004
 (22) 14.11.1996
 (24) 4.8.2005
 (31) 08/562 652
 (32) 27.11.1995
 (33) US
 (40) 11.6.1999
 (73) Administrators of the Tulane Educational Fund, New Orleans, LA, US;
 (72) Schally Andrew V., New Orleans, LA, US; Nagy Attila, New Orleans, LA, US; Cai Ren - Zhi, New Orleans, LA, US;
 (74) Bušová Eva, JUDr., Bratislava, SK;
 (86) PCT/EP96/05029
 (87) WO97/19954
(54) Spôsob konverzie dusíka

- 7 (51) C07D 211/42, 211/44, A61K 31/445, C07D 405/06, 401/06**
(11) 284632
 (21) 1734-99
 (22) 7.7.1998
 (24) 4.8.2005
 (31) 97202180.2, 98200624.9
 (32) 11.7.1997, 27.2.1998
 (33) EP, EP
 (40) 12.6.2000
 (73) JANSSEN PHARMACEUTICA N. V., Beerse, BE;
 (72) Bosmans Jean-Paul René Marie André, Beerse, BE; De Cleyn Michel Anna Jozef, Beerse, BE; Surkyn Michel, Beerse, BE;
 (74) Bušová Eva, JUDr., Bratislava, SK;
 (86) PCT/EP98/04189
 (87) WO99/02494
(54) Monocyklický benzamid 3- alebo 4-substitovaného 4-(aminometyl)piperidínového derivátu, spôsob jeho prípravy, farmaceutický prostriedok a spôsob jeho prípravy

- 7 (51) C07D 217/04, A61K 31/47**
(11) 284649
 (21) 509-99
 (22) 17.10.1997
 (24) 4.8.2005
 (31) PCT/GB96/02552, 9717576.4
 (32) 18.10.1996, 19.8.1997
 (33) WO, GB
 (40) 14.8.2000
 (73) XENOVA LIMITED, Slough, Berkshire, GB;
 (72) Ryder Hamish, Slough, Berkshire, GB; Ashworth Philip Anthony, Slough, Berkshire, GB; Roe Michael Bryan, Slough, Berkshire, GB; Brumwell Julie Elizabeth, Slough, Berkshire, GB; Hunjan Sukhjit, Slough, Berkshire, GB; Folkes Adrian John, Slough, Berkshire, GB; Sanderson Jason Terry, Slough, Berkshire, GB; Williams Susannah, Slough, Berkshire, GB; Maximen Levi Michael, Slough, Berkshire, GB;
 (74) PATENTSERVIS BRATISLAVA, a. s., Bratislava, SK;
 (86) PCT/GB97/02885
 (87) WO98/17648
(54) Deriváty kyseliny antranilovej ako modulátory rezistencie proti mnohým liekom, spôsob ich prípravy, ich použitie a farmaceutický alebo veterinárny prípravok s ich obsahom

- 7 (51) C07D 221/26, A61K 31/435, 31/485**
(11) 284670
 (21) 334-2000
 (22) 9.9.1998
 (24) 4.8.2005
 (31) 197 40 110.4
 (32) 12.9.1997
 (33) DE
 (40) 12.9.2000
 (73) Boehringer Ingelheim Pharma GmbH & Co. KG, Ingelheim am Rhein, DE;
 (72) Grauert Matthias, Ingelheim am Rhein, DE; Carter Adrian, Bingen am Rhein, DE; Bechtel Wolf-Dietrich, Appenheim, DE; Weiser Thomas, Nieder-Olm, DE; Palluk Rainer, Bingen am Rhein, DE; Pschorn Uwe, Mainz, DE;

- (74) Majlingová Marta, Ing., Bratislava, SK;
 (86) PCT/EP98/05734
 (87) WO99/14199
(54) Substituované 1,2,3,4,5,6-hexahydro-2,6-metano-3-benzazocín-10-oly, spôsob ich prípravy, farmaceutický prípravok s ich obsahom a ich použitie

-
- 7 (51) C07D 239/26, A61K 31/505, C07D 213/56, 213/61, 213/84, 213/89, 213/73, A61K 31/44**
(11) 284665
 (21) 613-99
 (22) 4.11.1997
 (24) 4.8.2005
 (31) 9623283.0, 9715893.5
 (32) 8.11.1996, 29.7.1997
 (33) GB, GB
 (40) 14.2.2000
 (73) AstraZeneca UK Limited, London, GB;
 (72) Preston John, Macclesfield, Cheshire, GB; Stocker Andrew, Macclesfield, Cheshire, GB; Turner Paul, Macclesfield, Cheshire, GB; Smithers Michael James, Macclesfield, Cheshire, GB; Rayner John Wall, Macclesfield, Cheshire, GB;
 (74) Čechvalová Dagmar, Bratislava, SK;
 (86) PCT/GB97/03033
 (87) WO98/21188
(54) Heterocyklické deriváty inhibujúce faktor Xa, farmaceutický prostriedok s ich obsahom, spôsob ich prípravy a ich použitie

-
- 7 (51) C07D 265/36, 319/20, 413/12, 405/12, A61K 31/535, 31/335**
(11) 284646
 (21) 1071-99
 (22) 6.2.1998
 (24) 4.8.2005
 (31) 197 05 450.1
 (32) 13.2.1997
 (33) DE
 (40) 16.5.2000
 (73) MERCK PATENT GmbH, Darmstadt, DE;
 (72) Diefenbach Beate, Darmstadt, DE; Goodman Simon, Darmstadt, DE; März Joachim, Gross-Gerau, DE; Raddatz Peter, Seeheim, DE; Rippmann Friedrich, Heidelberg, DE; Wiesner Matthias, Mainz, DE;
 (74) Bušová Eva, JUDr., Bratislava, SK;
 (86) PCT/EP98/00636
 (87) WO98/35949
(54) Bicyklická aromatická aminokyselina, spôsob jej prípravy, jej použitie a farmaceutický prostriedok, ktorý ju obsahuje

-
- 7 (51) C08B 9/00**
(11) 284654
 (21) 1186-98
 (22) 10.3.1997
 (24) 4.8.2005
 (31) 9605073.7
 (32) 11.3.1996
 (33) GB
 (40) 12.3.1999

- (73) Faserwerk Kelheim GmbH, Kelheim/Donau, DE;
 (72) Hidasi Geza, Kelheim, DE; Poggi Tatjana, Saal, DE;
 (74) Žovicová Viera, Mgr., Bratislava, SK;
 (86) PCT/GB97/00646
 (87) WO97/33918
(54) Spôsob výroby viskózy a výrobkov z nej pripravených

-
- 7 (51) C08F 2/14, 16/02**
(11) 284667
 (21) 1265-99
 (22) 16.9.1999
 (24) 4.8.2005
 (40) 10.5.2001
 (73) VUP, a. s., Prievidza, SK;
 (72) Macho Vendelín, prof. Ing., DrSc., Partizánske, SK; Komora Ladislav, Ing., CSc., Prievidza, SK; Králik Milan, doc. Ing., CSc., Bratislava, SK; Okresová Soňa, Ing., Prievidza, SK; Dérer Tibor, Ing., CSc., Prievidza, SK; Beňo Ľuboš, RNDr., Prievidza, SK; Peterka Miroslav, Ing., CSc., Prievidza, SK;
(54) Spôsob výroby najmenej jedného alkylnylé-teru a/alebo alkenylvinylé-teru

-
- 7 (51) C09B 61/00, 67/54, A61K 35/78**
(11) 284664
 (21) 1098-98
 (22) 13.8.1998
 (24) 4.8.2005
 (40) 11.12.2000
 (73) Keresteš Ján, Ing., CSc., Považská Bystrica, SK; Keresteš Ján, Ing., Považská Bystrica, SK;
 (72) Keresteš Ján, Ing., CSc., Považská Bystrica, SK; Keresteš Ján, Ing., Považská Bystrica, SK;
 (74) Majlingová Marta, Ing., Bratislava, SK;
(54) Biologicky účinná frakcia rastlinného melanínu, spôsob jej výroby, farmaceutický prostriedok s jej obsahom a jej použitie

-
- 7 (51) C23C 2/06**
(11) 284624
 (21) 1521-99
 (22) 25.5.1998
 (24) 4.8.2005
 (31) 97201536.6
 (32) 23.5.1997
 (33) EP
 (40) 11.7.2000
 (73) Umicore, Brussels, BE;
 (72) Gilles Michael, Geel, BE;
 (74) PATENTSERVIS BRATISLAVA, a. s., Bratislava, SK;
 (86) PCT/BE98/00075
 (87) WO98/53109
(54) Kúpeľ na galvanizáciu ponorom a spôsob galvanizácie

Trieda D

- 7 (51) D06F 59/02**
(11) 284628
 (21) 1184-97
 (22) 1.3.1996
 (24) 4.8.2005
 (31) GM 111/95
 (32) 2.3.1995
 (33) AT
 (40) 14.1.1998
 (73) Jannach Helmut, Graz, AT;
 (72) Jannach Helmut, Graz, AT;
 (74) Bezák Marián, Ing., Bratislava, SK;
 (86) PCT/AT96/00037
 (87) WO96/27043
(54) Zariadenie na sušenie ochranných oblekov, plášťov a podobne

- 7 (51) D06M 13/224**
(11) 284627
 (21) 174-97
 (22) 6.6.1996
 (24) 4.8.2005
 (31) 95/06829
 (32) 9.6.1995
 (33) FR
 (40) 9.7.1997
 (73) VETROTEX FRANCE, Chambéry, FR;
 (72) Boissonnat Philippe, Challes-les-Eaux, FR; Loubinoux Dominique, La Terrasse, FR;
 (74) Bezák Marián, Ing., Bratislava, SK;
 (86) PCT/FR96/00851
 (87) WO96/41912
(54) Kompozitná niť, preparovacia kompozícia pre kompozitnú niť a kompozit na báze takýchto nití

Trieda E

- 7 (51) E03C 1/042, 1/186, F16L 43/02**
(11) 284660
 (21) 1239-94
 (22) 10.10.1994
 (24) 4.8.2005
 (31) A 2041/93
 (32) 11.10.1993
 (33) AT
 (40) 3.4.1996
 (73) Hutterer & Lechner Kommanditgesellschaft, Himberg bei Wien, AT;
 (72) Rittmann Anton, Rauchenwarth, AT;
 (74) Bezák Marián, Ing., Bratislava, SK;
(54) Zariadenie na ochranu podomietkových zariadení, stavebná jednotka obsahujúca toto podomietkové zariadenie a spôsob zabudovania takejto jednotky

Trieda F

- 7 (51) F03G 6/06, F01K 21/02**
(11) 284635
 (21) 573-2003
 (22) 12.5.2003
 (24) 4.8.2005
 (40) 3.1.2005
 (73) Župa Ján, Ing., Liptovský Mikuláš, SK; Župa Peter, Bc., Liptovský Mikuláš, SK;
 (72) Župa Ján, Ing., Liptovský Mikuláš, SK; Župa Peter, Bc., Liptovský Mikuláš, SK;
(54) Tepelný regenerátor fototerického piestového motora s impulzným generovaním pary

- 7 (51) F16G 13/16**
(11) 284662
 (21) 996-97
 (22) 28.10.1996
 (24) 4.8.2005
 (31) 195 41 928.6
 (32) 10.11.1995
 (33) DE
 (40) 5.11.1997
 (73) Igus Spritzgussteile für die Industrie, GmbH, Köln, DE;
 (72) Blase Günter, Bergisch Gladbach, DE;
 (74) Beleščák Ladislav, Ing., Piešťany, SK;
 (86) PCT/DE96/02067
 (87) WO97/17557
(54) Káblková reťaz

- 7 (51) F16L 23/024, 23/028**
(11) 284669
 (21) 1001-98
 (22) 23.7.1998
 (24) 4.8.2005
 (31) 97 09518
 (32) 25.7.1997
 (33) FR
 (40) 11.2.1999
 (73) PONT-A-MOUSSON S. A., Nancy, FR;
 (72) Vitel Jean-Pierre, Thiaucourt-Regnieville, FR; Favier Noël, Dieulouard, FR; Schneider André, Pont-A-Mousson, FR; Lescot Didier, Toul, FR; Bourgin René, Montauville, FR;
 (74) Majlingová Marta, Ing., Bratislava, SK;
(54) Zariadenie na spojenie rovného konca a príruby dvoch členov potrubia a tesné a zablokované zostavenie členov potrubia

- 7 (51) F28B 1/00, 9/00**
(11) 284652
 (21) 1262-2000
 (22) 21.8.2000
 (24) 4.8.2005
 (40) 5.3.2002
 (73) Slovenské energetické strojárne, a. s., Tlmače, SK;
 (72) Liko Ľudovít, Ing., PhD., Tlmače, SK;
(54) Integrovaný odplynovač so zmiešavacím výmenníkom

7 (51) F28B 1/00, 9/00
(11) 284651
 (21) 1261-2000
 (22) 21.8.2000
 (24) 4.8.2005
 (40) 5.3.2002
 (73) Slovenské energetické strojárne, a. s., Tlmače, SK;
 (72) Liko Ľudovít, Ing., PhD., Tlmače, SK;
(54) Integrovaný odplynovač s rekuperatívnym výmenníkom

7 (51) F28B 9/00, F24D 3/04, 19/08
(11) 284650
 (21) 1260-2000
 (22) 21.8.2000
 (24) 4.8.2005
 (40) 5.3.2002
 (73) Slovenské energetické strojárne, a. s., Tlmače, SK;
 (72) Liko Ľudovít, Ing., PhD., Tlmače, SK;
(54) Integrovaný expandér so zmiešavacím výmenníkom

7 (51) F28B 9/00, F24D 3/04, 19/08
(11) 284653
 (21) 1263-2000
 (22) 21.8.2000
 (24) 4.8.2005
 (40) 5.3.2002
 (73) Slovenské energetické strojárne, a. s., Tlmače, SK;
 (72) Liko Ľudovít, Ing., PhD., Tlmače, SK;
(54) Integrovaný expandér s rekuperatívnym výmenníkom

7 (51) F41A 3/00, F41C 7/00
(11) 284648
 (21) 1379-97
 (22) 10.2.1997
 (24) 4.8.2005
 (31) 08/599 659
 (32) 12.2.1996
 (33) US
 (40) 4.3.1998
 (73) STURM, RUGER & COMPANY, INC., Southport, CT, US;
 (72) Ruger William B., Croydon, NH, US; McGarry James, Prescott, AZ, US;
 (74) Majlingová Marta, Ing., Bratislava, SK;
 (86) PCT/US97/02002
 (87) WO97/29337
(54) Strelná zbraň

7 (51) F42B 14/00, 30/10
(11) 284659
 (21) 990-99
 (22) 23.1.1998
 (24) 4.8.2005
 (31) 970313
 (32) 24.1.1997
 (33) FI
 (40) 16.5.2000
 (73) PATRIA VAMMAS OY, Vammala, FI;
 (72) Toivonen Vesa, Kokemäki, FI; Reunamäki Kari, Tampere, FI; Lehtimäki Martti, Sarkola, FI;
 (74) PATENTSERVIS BRATISLAVA, a. s., Bratislava, SK;

(86) PCT/FI98/00064
 (87) WO98/33018
(54) Usporiadanie pre nosnú mínometnú nábojnicu

Trieda G

7 (51) G01F 11/20, A61M 15/00
(11) 284636
 (21) 890-98
 (22) 19.12.1996
 (24) 4.8.2005
 (31) 195 49 033.9
 (32) 28.12.1995
 (33) DE
 (40) 4.11.1998
 (73) BOEHRINGER INGELHEIM INTERNATIONAL GMBH, Ingelheim am Rhein, DE;
 (72) Cirillo Pasquale, Dortmund, DE; Eicher Joachim, Dortmund, DE; Fiol Andreas, Wuppertal, DE;
 (74) Majlingová Marta, Ing., Bratislava, SK;
 (86) PCT/EP96/05758
 (87) WO97/24586
(54) Mechanické počítadlo dávkovacieho zariadenia a dávkovacie zariadenie obsahujúce toto počítadlo

7 (51) G01N 29/16, G01H 11/06
(11) 284630
 (21) 1265-2002
 (22) 4.9.2002
 (24) 4.8.2005
 (40) 6.4.2004
 (73) MATADOR, a. s., Púchov, SK;
 (72) Palček Peter, prof. Ing., PhD., Žilina, SK; Janypka Peter, Ing., Púchov, SK; Nový František, Ing., Žilina, SK; Kapušňák Peter, Ing., Komárno, SK;
 (74) Mrenica Jaroslav, Ing., Púchov, SK;
(54) Spôsob skúšania výstužných materiálov pre gumárenský priemysel a zariadenie na jeho vykonanie

Trieda H

7 (51) H02P 1/46
(11) 284657
 (21) 1410-94
 (22) 22.11.1994
 (24) 4.8.2005
 (31) 93118773.6, G 94 07 983.8, G 94 15 761.8
 (32) 22.11.1993, 13.5.1994, 29.9.1994
 (33) EP, DE, DE
 (40) 9.8.1995
 (73) BSH Bosch und Siemens Hausgeräte GmbH, München, DE;
 (72) Klein Hans-Wilhelm, Dipl. Ing., Wuerzburg, DE; Altenbernd Gerald, Dr. Ing., Hannover, DE; Waehner Ludwig, Dipl. Ing., Reichenberg, DE; Bass Martin, Dipl. Ing., Wuerzburg, DE;
 (74) Bušová Eva, JUDr., Bratislava, SK;
(54) Spôsob prevádzky jednofázového synchronného motora a zariadenie na uskutočňovanie tohto spôsobu

7 (51) H02P 8/22**(11) 284658**

(21) 1691-97

(22) 13.6.1996

(24) 4.8.2005

(31) 195 21 445.5

(32) 16.6.1995

(33) DE

(40) 8.7.1998

(73) Robert Bosch GmbH, Stuttgart-Feuerbach, DE;

(72) Kizler Alfred, Korntal-Münchingen, DE; Steger Roland, Weil im Schönbuch, DE; Herzog Bernhard, Stuttgart, DE;

(74) Bušová Eva, JUDr., Bratislava, SK;

(86) PCT/DE96/01025

(87) WO97/00554

(54) Spôsob ovládania krokového motora

(51)	(11)	(51)	(11)	(51)	(11)	(51)	(11)
A01G 1/00	284647	A61K 47/48	284641	C07D 207/00	284672	F03G 6/06	284635
A01N 43/50	284631	B01F 3/04	284673	C07D 211/42	284632	F16G 13/16	284662
A01N 47/24	284634	B01J 29/40	284625	C07D 217/04	284649	F16L 23/024	284669
A47C 17/13	284638	B02C 13/28	284644	C07D 221/26	284670	F28B 1/00	284651
A47J 41/00	284643	B65D 77/20	284633	C07D 239/26	284665	F28B 1/00	284652
A61K 9/00	284645	B65F 3/04	284656	C07D 265/36	284646	F28B 9/00	284653
A61K 9/70	284668	C01B 33/142	284629	C08B 9/00	284654	F28B 9/00	284650
A61K 9/70	284622	C01B 33/143	284661	C08F 2/14	284667	F41A 3/00	284648
A61K 31/404	284666	C07C 25/24	284663	C09B 61/00	284664	F42B 14/00	284659
A61K 31/485	284623	C07C 45/51	284671	C23C 2/06	284624	G01F 11/20	284636
A61K 31/535	284655	C07C 51/487	284637	D06F 59/02	284628	G01N 29/16	284630
A61K 38/09	284640	C07C 259/18	284626	D06M 13/224	284627	H02P 1/46	284657
A61K 47/24	284639	C07C 309/66	284642	E03C 1/042	284660	H02P 8/22	284658

FA9A Zastavené konania o patentových prihláškach na žiadosť prihlasovateľa

(21)

1701-2001

FB9A Zastavené konania o patentových prihláškach

(21)

1405-94
1050-95
1640-96
47-97
547-97
519-98
1425-98
93-99
632-99
1011-99

(21)

1389-99
1629-99
285-2000
1413-2001
374-2002
406-2002
509-2002
1200-2002
1403-2002

(21)

1411-2002
1552-2002
1631-2002
1727-2002
118-2003
205-2003
965-2003
1085-2003
1112-2003

(21)

1114-2003
1165-2003
1177-2003
1180-2003
1195-2003
1273-2003
1287-2003
1372-2003
1448-2003**FC9A****Zamietnuté patentové prihlášky**

(21)

50-96
292-96
375-96

(21)

1093-96
608-97
1135-97

(21)

65-98
1205-98
1208-98

(21)

1355-98
361-99
1746-99**MM4A Zaniknuté patenty pre nezaplatenie udržiavacích poplatkov**

Oznámenie o zániku patentu pre nezaplatenie udržiavacích poplatkov č. **282912** zverejnené vo Vestníku ÚPV SR č. 7/2005 pod kódom MM4A je **neplatné**.

(11)	Dátum zániku	(11)	Dátum zániku	(11)	Dátum zániku	(11)	Dátum zániku
275042	20.11.2004	279800	13.11.2004	281898	09.11.2004	283534	17.11.2004
275364	12.11.2004	279955	06.11.2004	281900	29.11.2004	283646	29.11.2004
276263	27.11.2004	280545	17.11.2004	281997	12.11.2004	284005	07.11.2004
277919	11.11.2004	280552	11.11.2004	282124	05.11.2004	284008	28.11.2004
278527	18.11.2004	280619	02.11.2004	282173	08.11.2004	284060	23.06.2004
278585	18.11.2004	280995	21.11.2004	282272	16.11.2004	284070	28.06.2004
278862	25.11.2004	281385	11.11.2004	282378	15.11.2004	284078	29.06.2004
278930	08.11.2004	281507	30.11.2004	282693	27.11.2004	284093	02.07.2004
278950	28.11.2004	281531	23.11.2004	282712	18.11.2004	284154	20.07.2004
279226	18.11.2004	281550	20.11.2004	282959	13.11.2004	284163	26.07.2004
279499	19.11.2004	281815	02.11.2004	283102	09.11.2004		
279630	06.11.2004	281883	21.11.2004	283203	09.11.2004		
279682	13.11.2004	281893	04.11.2004	283246	02.11.2004		

MK4A Zaniknuté patenty uplynutím doby platnosti

(11) Dátum zániku

278333 31.05.2005

MC4A Zrušené patenty

(11) **278665**

(21) 4750-90

(22) 1.10.1990

(54) **Vysokootáčkové ložisko, najmä dopriadacieho stroja**

Dátum zrušenia: 19.8.2004

PC4A Prevody a prechody práv na patenty

(11) **279285**

(21) 1306-92

(73) Hamilton Pharmaceuticals, Inc., Palo Alto CA 94301, US;

Názov/meno a adresa predchádzajúceho majiteľa(-ov): DAIICHI PHARMACEUTICAL CO., LTD, Chuo-ku, Tokyo, JP;

Dátum uzavretia zmluvy: 12.4.2005

Dátum účinnosti voči tretím osobám: 10.6.2005

(11) **283762**

(21) 387-96

(73) Pfizer Products INC., Groton, CT, US;

Názov/meno a adresa predchádzajúceho majiteľa(-ov): Pfizer INC., New York, NY, US;

Dátum uzavretia zmluvy: 30.4.2004

Dátum účinnosti voči tretím osobám: 10.6.2005

(11) **283762**

(21) 387-96

(73) Pfizer Products INC., Groton, CT, US; OSI PHARMACEUTICALS, INC., Melville, New York 11747, US;

Názov/meno a adresa predchádzajúceho majiteľa(-ov): Pfizer Products Inc., Groton, CT, US;

Dátum uzavretia zmluvy: 3.5.2004

Dátum účinnosti voči tretím osobám: 10.6.2005

(11) **283763**

(21) 56-2003

(73) Pfizer Products INC., Groton, CT, US;

Názov/meno a adresa predchádzajúceho majiteľa(-ov): Pfizer INC., New York, NY, US;

Dátum uzavretia zmluvy: 30.4.2004

Dátum účinnosti voči tretím osobám: 10.6.2005

(11) **283763**

(21) 56-2003

(73) Pfizer Products INC., Groton, CT, US; OSI PHARMACEUTICALS, INC., Melville, New York 11747, US;

Názov/meno a adresa predchádzajúceho majiteľa(-ov): Pfizer Products INC., Groton, CT, US;

Dátum uzavretia zmluvy: 3.5.2004

Dátum účinnosti voči tretím osobám: 10.6.2005

QA4A**Ponuky licencií****(11) 283273**

(21) 1755-99

**(54) Protišmykové zariadenie v nehumstiteľnej pneu-
matike**(73) Vika Konštantin, Ing., CSc., Bratislava, SK;
Dátum zápisu do registra: 6.6.2005**(11) 283274**

(21) 202-2000

**(54) Nehumstiteľná pneumatika so samonosnou pruž-
nou konštrukciou**(73) Vika Konštantin, Ing., CSc., Bratislava, SK;
Dátum zápisu do registra: 6.6.2005**TE4A****Zmeny adries****(11) 282950**

(21) 1145-91

(73) Biota Scientific Management PTY LTD, Notting
Hill, Victoria 3168, AU;

Dátum zápisu do registra: 8.6.2005

TC4A**Zmeny mien****(11) 279389**

(21) 2189-91

(73) ANOXKALDNES AS, N-3103 Tonsberg, NO;
Dátum zápisu do registra: 9.6.2005**(11) 280011**

(21) 1128-95

(73) Mittal Steel Ostrava a. s., Ostrava - Kunčice, CZ;
Dátum zápisu do registra: 9.6.2005

ČASŤ

**EURÓPSKE PATENTY
S URČENÍM PRE SLOVENSKÚ REPUBLIKU**

Kódy na označovanie jednotlivých druhov dokumentov (Štandard WIPO ST. 16)

T1 Preklad patentových nárokov európskej patentovej prihlášky	T3 Preklad európskeho patentového spisu
T2 Opravený preklad patentových nárokov európskej patentovej prihlášky	T4 Opravený preklad európskeho patentového spisu
	T5 Preklad zmeneného európskeho patentového spisu

Číselné kódy na označovanie bibliografických údajov (Štandard WIPO ST. 9)

(11) Číslo dokumentu	(71) Meno (názov) prihlasovateľa (-ov)
(21) Číslo prihlášky	(72) Meno pôvodcu (-ov)
(22) Dátum podania prihlášky	(73) Meno (názov) majiteľa (-ov)
(24) Dátum nadobudnutia účinkov európskeho patentu	(74) Meno (názov) zástupcu (-ov)
(31) Číslo prioritnej prihlášky	(86) Číslo podania medzinárodnej prihlášky podľa PCT
(32) Dátum podania prioritnej prihlášky	(87) Číslo zverejnenia medzinárodnej prihlášky podľa PCT
(33) Krajina alebo regionálna organizácia priority	(96) Číslo a dátum podania európskej patentovej prihlášky
(45) Dátum sprístupnenia prekladu patentového spisu alebo zmeneného patentového spisu	(97) Číslo a dátum zverejnenia európskej patentovej prihlášky alebo vydania európskeho patentového spisu
(46) Dátum sprístupnenia prekladu patentových nárokov	
(48) Dátum sprístupnenia opraveného prekladu patentových nárokov alebo patentového spisu	
(51) Medzinárodné patentové triedenie	
(54) Názov	
(62) Číslo pôvodnej prihlášky v prípade vylúčenej prihlášky	

Poznámka:

Číslo uvádzané pred kódom (51) znamená verziu Medzinárodného patentového triedenia.

Kódy na označovanie záhlaví oznámení publikovaných vo Vestníku ÚPV SR (Štandard WIPO ST. 17)

BA9A Sprístupnené preklady a opravené preklady patentových nárokov európskych patentových prihlášok
FA9A Zastavené konania o európskych patentových prihláškach z dôvodu späťvzatia
SC4A Sprístupnené preklady a opravené preklady európskych patentových spisov
SC4A Sprístupnené preklady zmenených európskych patentových spisov
MA4A Zaniknuté patenty vzdaním sa patentu
MC4A Zrušené patenty alebo čiastočne zrušené patenty
MK4A Zaniknuté patenty uplynutím doby platnosti
MM4A Zaniknuté patenty pre nezaplatenie udržiavacích poplatkov
PC4A Prevody a prechody práv
PD4A Zmeny dispozičných práv (zálohy)
Zmeny dispozičných práv (ukončenie záloh)
QA4A Ponuky licencií
QB4A Licenčné zmluvy registrované alebo udelené
QC4A Ukončenie platnosti licenčných zmlúv

Opravy a zmeny

Opravy v európskych patentových prihláškach

- HA9A** Doplnenie pôvodcu (-ov)
- HB9A** Opravy mien
- HC9A** Zmeny mien
- HD9A** Opravy adries
- HE9A** Zmeny adries
- HF9A** Opravy dátumov
- HG9A** Opravy zatriedenia podľa MPT
- HH9A** Opravy chýb alebo zmeny všeobecne
- HK9A** Opravy tlačových chýb vo Vestníku ÚPV SR

Opravy v európskych patentoch

- TA4A** Doplnenie pôvodcu (-ov)
- TB4A** Opravy mien
- TC4A** Zmeny mien
- TD4A** Opravy adries
- TE4A** Zmeny adries
- TF4A** Opravy dátumov
- TG4A** Opravy zatriedenia podľa MPT
- TH4A** Opravy chýb alebo zmeny všeobecne
- TK4A** Opravy tlačových chýb vo Vestníku ÚPV SR

BA9A

**Sprístupnené preklady patentových nárokov
európskych patentových prihlášok**

(11) (51)

1511860 C12Q 1/68

7 (51) C12Q 1/68, C12N 15/11, 15/31

(11) 1511860

(96) 03733662.5, 10.6.2003

(97) 1511860, 9.3.2005

(31) 519469

(32) 10.6.2002

(33) NZ

(71) Agresearch Limited, Hamilton, NZ;

(72) COLLINS Desmond Michael, Upper Hutt, NZ;

(74) Bušová Eva, JUDr., Bratislava, SK;

(86) PCT/NZ03/00119

(87) WO 03/104493

(54) Spôsob DNA testovania kmeňov *Micobacterium paratuberculosis*

(51) (11)

C12Q 1/68 1511860

SC4A Sprístupnené preklady európskych patentových spisov

(11)	(51)	(11)	(51)	(11)	(51)	(11)	(51)
121	F16K 17/34	126	A61K 31/04	131	A47J 31/24	136	A61K 45/06
122	B65D 81/32	127	B61H 3/00	132	F41H 5/04	137	A61K 7/40
123	A47B 57/40	128	G10D 9/04	133	G07D 9/00	138	A61K 35/74
124	C07F 9/655	129	C03B 23/13	134	A61K 31/70		
125	B65H 21/00	130	B61L 1/20	135	C08F 2/22		

Trieda A

7 (51) A47B 57/40, 96/14

(11) E 123

(96) 02772310.5, 17.9.2002

(97) 1429642, 2.3.2005

(24) 2.3.2005

(31) 10148174, 10160364

(32) 28.9.2001, 8.12.2001

(33) DE, DE

(73) Irega AG, Pfäffikon, CH;

(72) SCHOLZ Gottfried, Hofheim-Langenhain, DE;

(74) PATENTSERVIS BRATISLAVA, a. s., Bratislava, SK;

(86) PCT/EP2002/010401

(87) WO 2003/028506

(54) Regálový systém na uskladnenie a archiváciu predmetov

7 (51) A47J 31/24

(11) E 131

(96) 02774238.6, 18.11.2002

(97) 1450655, 9.3.2005

(24) 9.3.2005

(31) 01811116

(32) 20.11.2001

(33) EP

(73) M. Schaerer AG, Moosedorf, CH;

(72) LÜSSI André, Jegenstorf, CH;

(74) PATENTSERVIS BRATISLAVA, a. s., Bratislava, SK;

(86) PCT/CH2002/000618

(87) WO 2003/043470

(54) Kávovar

7 (51) A61K 7/40, 31/19, C08L 23/06

(11) E 137

(96) 02023866.3, 24.10.2002

(97) 1325734, 29.12.2004

(24) 29.12.2004

(31) 10157260

(32) 22.11.2001

(33) DE

(73) Pharmoxid Arznei GmbH & Co. KG, Iffezheim, DE;

(72) Bauer Kurt, Dr. Prof., Freiburg, DE; Regenold Jürgen, Dr., Badenweiler, DE; Viebahn-Hänsler Renate, Dr., Iffezheim, DE;

(74) Bušová Eva, JUDr., Bratislava, SK;

(54) Spôsob výroby ozonidov a peroxidov mastných kyselín alebo ich esterov vo forme roztrieťnej masti

7 (51) A61K 31/04, 33/00, A61P 31/10

(11) E 126

(96) 02747613.4, 2.8.2002

(97) 1411908, 25.5.2005

(24) 25.5.2005

(31) 0119011

(32) 3.8.2001

(33) GB

(73) ABERDEEN UNIVERSITY, Aberdeen, GB;

(72) BENJAMIN Nigel, London, GB;

(74) Bezák Marián, Ing., Bratislava, SK;

(86) PCT/GB2002/003575

(87) WO 2003/013489

(54) Kompozície generujúce oxid dusnatý používané pri liečení subungválnych infekcií

7 (51) A61K 31/70, C07H 19/16

(11) E 134

(96) 02785778.8, 28.11.2002

(97) 1455799, 27.4.2005

(24) 27.4.2005

(31) 0129270

(32) 6.12.2001

(33) GB

(73) PFIZER INC., New York, US;

(72) YEADON Michael, Pfizer Global Res. and Development, Sandwich, Kent, GB;

(74) Bušová Eva, JUDr., Bratislava, SK;

(86) PCT/IB2002/005057

(87) WO 2003/047598

(54) Farmaceutické kombinácie agonistov receptora adenosínu A_{2a} a adrenergného receptora β₂

7 (51) A61K 35/74, 35/72, 7/36

(11) E 138

(96) 03025152.4, 3.11.2003

(97) 1506781, 23.2.2005

(24) 23.2.2005

(73) Volkmann Peter-Hansen, Lübeck, DE;

(72) Volkmann Peter-Hansen, Lübeck, DE;

(74) Bušová Eva, JUDr., Bratislava, SK;

(54) Prípravok na vaginálnu starostlivosť

- 7 (51) A61K 45/06, 31/165, C12Q 1/68, A61K 31/336, 31/435, A61P 9/04**
(11) E 136
 (96) 02021676.8, 27.9.2002
 (97) 1297851, 26.1.2005
 (24) 26.1.2005
 (31) P325311, P334041
 (32) 24.9.2001, 31.10.2001
 (33) US, US
 (73) Board of Regents, The University of Texas System, Austin, Texas, US; The Regents of the University of Colorado, A Body Corporate, Boulder, US;
 (72) Bristow Michael R., Cherry Hills Village, US; Long Carlin, Denver, US; McKinsey Timothy A., Broomfield, US; Olson Eric N., Dallas, US;
 (74) Čechvalová Dagmar, Bratislava, SK;
(54) Inhibícia histón-deacetylázy ako liečenie srdcovej hypertrofiie

Trieda B

- 7 (51) B61H 3/00**
(11) E 127
 (96) 02772143.0, 12.8.2002
 (97) 1420992, 16.3.2005
 (24) 16.3.2005
 (31) 10141253
 (32) 23.8.2001
 (33) DE
 (73) KNORR-BREMSE Systeme für Schienenfahrzeuge GmbH, München, DE;
 (72) WIRTH Xaver, Ismaning, DE;
 (74) Hörmann Tomáš, Ing., Bratislava, SK;
 (86) PCT/EP2002/009032
 (87) WO 2003/018381
(54) Jednotka klátikovej brzdy

- 7 (51) B61L 1/20**
(11) E 130
 (96) 03003552.1, 17.2.2003
 (97) 1447298, 20.4.2005
 (24) 20.4.2005
 (73) Siemens Schweiz AG, Zürich, CH;
 (72) Windisch Arthur, Bachenbühlach, CH;
 (74) Bušová Eva, JUDr., Bratislava, SK;
(54) Spôsob ochrany objektov pred emisiami vychádzajúcimi z koľajového vozidla

- 7 (51) B65D 81/32**
(11) E 122
 (96) 02751617.8, 10.7.2002
 (97) 1421014, 9.2.2005
 (24) 9.2.2005
 (31) RM20010132 U, RM20020056 U
 (32) 13.7.2001, 27.3.2002
 (33) IT, IT
 (73) PALAMARA Antonio, Catona, IT; Cotronei Mariantonia, Catona, IT;
 (72) PALAMARA Antonio, Catona, IT; Cotronei Mariantonia, Catona, IT;
 (74) PATENTSERVIS BRATISLAVA, a. s., Bratislava, SK;

- (86) PCT/IT2002/000454
 (87) WO 2003/006323
(54) Jednorazové balenie hotového jedla s niekoľkými priehradkami

- 7 (51) B65H 21/00, 69/00, 19/18, 23/10**
(11) E 125
 (96) 02025213.6, 12.11.2002
 (97) 1329403, 6.4.2005
 (24) 6.4.2005
 (31) 10201369
 (32) 16.1.2002
 (33) DE
 (73) Karl Eugen Fischer GmbH Maschinenfabrik, Burgkunstadt, DE;
 (72) Hoffmann Bernd, Burgkunstadt, DE; Klenner Ralf, Hochstadt, DE;
 (74) Majlingová Marta, Ing., Bratislava, SK;
(54) Zariadenie na automatické vyrovnávanie nabíhajúceho začiatočného úseku kordového pásu

Trieda C

- 7 (51) C03B 23/13, 23/043, 23/045, 23/09, H01J 9/24, 9/40, 61/82**
(11) E 129
 (96) 02767095.9, 13.8.2002
 (97) 1419117, 5.1.2005
 (24) 5.1.2005
 (31) 10138628
 (32) 13.8.2001
 (33) DE
 (73) ROBERT BOSCH GMBH, Stuttgart, DE;
 (72) KRAMP Ralf, Reutlingen, DE; GORILLE Ingo, Oberriexingen, DE;
 (74) PATENTSERVIS BRATISLAVA, a. s., Bratislava, SK;
 (86) PCT/DE2002/002979
 (87) WO 2003/016231
(54) Spôsob výroby uzáveru dutého priestoru sklenenéj trubice

- 7 (51) C07F 9/655, 15/00, B01J 31/24, C07B 53/00**
(11) E 124
 (96) 02800152.7, 16.9.2002
 (97) 1436304, 9.3.2005
 (24) 9.3.2005
 (31) 0112499
 (32) 28.9.2001
 (33) FR
 (73) Synkem, Chenove, FR;
 (72) DUPRAT DE PAULE Sébastien, Paris FR; CHAMPION Nicolas, Dijon, FR; VIDAL Virginie, Paris, FR; GENET Jean-Pierre, Verrieres-Le-Buisson, FR; DELLIS Philippe, Dijon, FR;
 (74) Hörmann Tomáš, Ing., Bratislava, SK;
 (86) PCT/FR2002/003146
 (87) WO 2003/029259
(54) Nové difosfíny, ich komplexy s prechodnými kovmi a ich použitie pri asymetrických syntézach

7 (51) C08F 2/22**(11) E 135**

- (96) 02758438.2, 1.8.2002
 (97) 1414868, 22.12.2004
 (24) 22.12.2004
 (31) MI20011683
 (32) 2.8.2001
 (33) IT
 (73) ARKEMA, Puteaux, FR;
 (72) BECCHI Daniele, Reggio Emilia, IT; FINOC-
 CHIARO Stefano, Viadana, IT; LUGLI Mario, Fab-
 brico, IT; SAIJA Leo, Bagnolo In Piano, IT;
 (74) ROTT, RŮŽIČKA & GUTTMANN, v. o. s.,
 Bratislava, SK;
 (86) PCT/EP2002/008793
 (87) WO 2003/011914
(54) Spôsob prípravy vodnej polymérnej disperzie

Trieda F**7 (51) F16K 17/34, F16L 55/132****(11) E 121**

- (96) 03291834.4, 24.7.2003
 (97) 1388697, 16.2.2005
 (24) 16.2.2005
 (31) 0210172
 (32) 9.8.2002
 (33) FR
 (73) Gaz De France, Saint-Denis La Plaine Cédex, FR;
 (72) Delprat Cyrille, Paris, FR; Bouajaj Lahouari, Châ-
 tillon, FR; Leme David, Alfortville, FR; Pineau
 Sylvain, Montgeron, FR;
 (74) PATENTSERVIS BRATISLAVA, a. s., Brati-
 slava, SK;
**(54) Bezpečnostné zariadenie so samočinným spúš-
 ťaním**

7 (51) F41H 5/04, C04B 35/80, 35/573, F16D 69/02**(11) E 132**

- (96) 02799724.6, 22.11.2002
 (97) 1451518, 6.4.2005
 (24) 6.4.2005
 (31) 10157487
 (32) 23.11.2001
 (33) DE
 (73) SGL CARBON AG, Wiesbaden, DE;
 (72) BENITSCH Bodo, Bittenwiesen, DE; HEINE Mi-
 chael, Allmannshofen, DE; SCHWEIZER Sven,
 Augsburg, DE; ZIMMERMANN-CHOPIN Rai-
 ner, Nellingen, DE;
 (74) Bezák Marián, Ing., Bratislava, SK;
 (86) PCT/EP2002/013122
 (87) WO 2003/043951
**(54) Vláknom stužené sendvičové teleso na ochran-
 né pancierovanie, jeho výroba a použitie**

Trieda G**7 (51) G07D 9/00****(11) E 133**

- (96) 03101492.1, 23.5.2003
 (97) 1480173, 23.2.2005
 (24) 23.2.2005
 (73) NHE sprl, Bruxelles, BE;
 (72) Errera M. David, Bruxelles, BE;
 (74) ROTT, RŮŽIČKA & GUTTMANN, v. o. s.,
 Bratislava, SK;
**(54) Opakovane použiteľné obaly na žetóny alebo
 mince**

7 (51) G10D 9/04**(11) E 128**

- (96) 03022122.0, 30.9.2003
 (97) 1424681, 6.4.2005
 (24) 6.4.2005
 (31) 20218484 U
 (32) 28.11.2002
 (33) DE
 (73) J. Meinschmidt GmbH, Geretsried, DE;
 (72) Patermann Josef, Wolfrathshausen, DE;
 (74) Bušová Eva, JUDr., Bratislava, SK;
(54) Dychový nástroj a jeho otočný ventil

(51)	(11)	(51)	(11)	(51)	(11)	(51)	(11)
A47B 57/40	123	A61K 35/74	138	B65H 21/00	125	F41H 5/04	132
A47J 31/24	131	A61K 45/06	136	C03B 23/13	129	G07D 9/00	133
A61K 7/40	137	B61H 3/00	127	C07F 9/655	124	G10D 9/04	128
A61K 31/04	126	B61L 1/20	130	C08F 2/22	135		
A61K 31/70	134	B65D 81/32	122	F16K 17/34	121		

ČASŤ

DODATKOVÉ OCHRANNÉ OSVEDČENIA

Číselné kódy na označovanie bibliografických údajov (Štandard WIPO ST. 9)

- | | |
|---|--|
| <p>(11) Číslo dokumentu
 (21) Číslo žiadosti
 (22) Dátum podania žiadosti
 (54) Názov vynálezu základného patentu
 (68) Číslo základného patentu
 (71) Meno (názov) žiadateľa (-ov)
 (73) Meno (názov) majiteľa (-ov)
 (74) Meno (názov) zástupcu</p> | <p>(92) Číslo a dátum prvého povolenia uviesť liečivo alebo výrobok na ochranu rastlín na trh v Slovenskej republike
 (93) Číslo, dátum a štát prvého povolenia uviesť liečivo alebo výrobok na ochranu rastlín na trh v Spoločenstve
 (94) Predpokladaný dátum uplynutia platnosti osvedčenia
 (95) Názov liečiva/výrobku na ochranu rastlín
 typ: (liečivo/výrobok na ochranu rastlín)</p> |
|---|--|

Zverejnené žiadosti o udelenie dodatkového ochranného osvedčenia

- (21) **3-2005**
(22) 3.5.2005
(68) 283825
(54) **Kombinovaný prípravok, farmaceutický prostriedok obsahujúci tento prípravok a jeho použitie**
(71) THE WELLCOME FOUNDATION LIMITED, Middlesex, GB;
(74) Majlingová Marta, Ing., Bratislava, SK;
(92) EU/1/04/298/001, EU/1/04/298/002; 17.12.2004
(93) EU/1/04/298/001, EU/1/04/298/002; 17.12.2004, EU;
(95) **Kombinácia obsahujúca abacavir, voliteľne vo forme fyziologicky funkčného derivátu, a lamivudín, voliteľne vo forme fyziologicky funkčného derivátu: (1*S*,4*R*)-cis-4[2-amino-6-(cyklopropylamino)-9*H*-purín-9-yl]-2-cyklopentén-1-metanol sulfát (abacavir sulfát), (2*R*, cis)-4-amino-1-(2-hydroxymetyl-1,3-oxatiolan-5-yl)-(1*H*)-pyrimidín-2-ón (lamivudín)**
Typ: Liečivo
-

ČASŤ

ÚŽITKOVÉ VZORY

Kódy na označovanie jednotlivých druhov dokumentov (Štandard WIPO ST. 16)

U - **Zapísané** úžitkové vzory podľa zákona č. 478/1992
Zb. o úžitkových vzoroch v znení zákona NR SR
č. 90/93 Z. z. o opatreniach v oblasti priemyselného
vlastníctva

Číselné kódy na označovanie bibliografických údajov (Štandard WIPO ST. 9)

(11)	Číslo dokumentu	(62)	Číslo pôvodnej prihlášky v prípade vylúčenej prihlášky
(21)	Číslo prihlášky	(67)	Číslo pôvodnej prihlášky v prípade odbočenia
(22)	Dátum podania prihlášky	(71)	Meno (názov) prihlasovateľa (-ov)
(24)	Dátum nadobudnutia účinkov úžitkového vzoru	(72)	Meno pôvodcu (-ov)
(31)	Číslo prioritnej prihlášky	(73)	Meno (názov) majiteľa (-ov)
(32)	Dátum podania prioritnej prihlášky	(74)	Meno (názov) zástupcu (-ov)
(33)	Krajina alebo regionálna organizácia priority	(86)	Číslo podania medzinárodnej prihlášky podľa PCT
(45)	Dátum oznámenia o zápise úžitkového vzoru	(87)	Číslo zverejnenia medzinárodnej prihlášky podľa PCT
(47)	Dátum zápisu a sprístupnenia úžitkového vzoru verejnosti		
(51)	Medzinárodné patentové triedenie		
(54)	Názov		

Poznámka:

Číslo uvádzané pred kódom (51) znamená verziu Medzinárodného patentového triedenia.

Kódy na označovanie záhlaví oznámení publikovaných vo Vestníku ÚPV SR (Štandard WIPO ST. 17)

FG1K	Zapísané úžitkové vzory
MA1K	Zaniknuté úžitkové vzory vzdáním sa
MC1K	Vymazané úžitkové vzory
MG1K	Čiastočne vymazané úžitkové vzory
MK1K	Zaniknuté úžitkové vzory uplynutím doby platnosti
MM1K	Zaniknuté úžitkové vzory pre nezaplatenie poplatkov za predĺženie platnosti
ND1K	Predĺženie platnosti úžitkových vzorov
PC1K	Prevody a prechody práv
PD1K	Zmeny dispozičných práv na úžitkové vzory (zálohy) Zmeny dispozičných práv na úžitkové vzory (ukončenie záloh)
QB1K	Licenčné zmluvy registrované alebo udelené
QC1K	Ukončenie platnosti licenčných zmlúv
SB1K	Zapísané úžitkové vzory do registra po odtajnení
TA1K	Doplnenie pôvodcu (-ov)
TB1K	Opravy mien
TC1K	Zmeny mien
TD1K	Opravy adries
TE1K	Zmeny adries
TF1K	Opravy dátumov
TG1K	Opravy zatriedenia podľa MPT
TH1K	Opravy chýb alebo zmeny všeobecne
TK1K	Opravy tlačových chýb vo Vestníku ÚPV SR

FG1K

Zapísané úžitkové vzory

(11)	(51)	(11)	(51)	(11)	(51)	(11)	(51)
4217	F16B 39/22	4221	A23L 2/02	4225	A23D 7/005	4229	A23K 1/18
4218	F03B 7/00	4222	A23K 1/00	4226	A61K 7/00	4230	A63H 27/10
4219	B62J 1/04	4223	F16B 39/02	4227	B65D 85/78	4231	C01B 31/04
4220	B26B 19/00	4224	C22B 1/14	4228	A61C 8/00	4232	B60T 11/00
7 (51) A23D 7/005				(47)	16.6.2005		
(11)	4225	(67)	1016-2003				
(21)	78-2005	(72)	Farkašová Anna, Modra, SK;				
(22)	31.3.2005	(73)	Farkašová Anna, Modra, SK;				
(24)	16.6.2005	(54)	Nealkoholický nápoj na báze hroznového muštu				
(47)	16.6.2005						
(72)	Lunter Ján, Ing., Banská Bystrica, SK; Dittrichová Helena, MVDr., Zvolen, SK;						
(73)	ALFA BIO, s. r. o., Banská Bystrica, SK;						
(74)	Belička Ivan, Ing., Banská Bystrica, SK;						
(54)	Nátierka, ktorej základ tvorí sója						
<hr/>				<hr/>			
7 (51) A23K 1/00, 1/10, 1/16				7 (51) A61C 8/00			
(11)	4222	(11)	4228				
(21)	40-2005	(21)	117-2005				
(22)	23.2.2005	(22)	17.5.2005				
(24)	16.6.2005	(24)	17.6.2005				
(31)	PUV 2004-15115	(47)	17.6.2005				
(32)	24.2.2004	(72)	Osztoš Ladislav, Prievidza, SK;				
(33)	CZ	(73)	Osztoš Ladislav, Prievidza, SK;				
(47)	16.6.2005	(54)	Mechanický pracovný inštrument				
(72)	Galčan Vilém, Ing., Ostrava, CZ; Tulej Pavel, Ostrava, CZ; Volný Tomáš, Mgr., Hradec nad Moravicí, CZ;						
(73)	ARIELFIN, a. s., OSTRAVA, Ostrava, CZ;						
(74)	Gažík Igor, JUDr., Prievidza, SK;						
(54)	Ochutený a o vitamíny a minerály obohatený nápoj						
<hr/>				<hr/>			
7 (51) A23K 1/18				7 (51) A61K 7/00, 7/48			
(11)	4229	(11)	4226				
(21)	5016-2005	(21)	86-2005				
(22)	5.8.2003	(22)	5.4.2005				
(24)	17.6.2005	(24)	16.6.2005				
(31)	20021444	(47)	16.6.2005				
(32)	5.8.2002	(72)	Surová Silvia, Ing., Prievidza, SK; Kavala Miroslav, Ing., CSc., Prievidza, SK; Juríčeková Denisa, Ing., Handlová, SK; Končková Katarína, Ing., Prievidza, SK; Zeleňáková Blažena, Prievidza, SK; Babiaková Viera, Ing., Prievidza, SK;				
(33)	FI	(73)	VUP, a. s., Prievidza, SK;				
(47)	17.6.2005	(54)	Masážny gél				
(72)	Viholainen Esko, FIN-14200 Turenki, FI; Lehtimäki Timo, FIN-23800 Laitila, FI;						
(73)	SUOMEN REHU OY, FIN-00501 Helsinki, FI;						
(74)	ROTT, RŮŽIČKA & GUTTMANN, v. o. s., Bratislava, SK;						
(86)	PCT/FI2003/000591						
(87)	WO2004/012523						
(54)	Krmivová zmes na kŕmenie prasníc						
<hr/>				<hr/>			
7 (51) A23L 2/02, 2/52				7 (51) A63H 27/10			
(11)	4221	(11)	4230				
(21)	275-2004	(21)	5043-2005				
(22)	11.8.2003	(22)	13.5.2005				
(24)	16.6.2005	(24)	17.6.2005				
				(47)	17.6.2005		
				(72)	Malcho Zdenko, Šaľa, SK;		
				(73)	Malcho Zdenko, Šaľa, SK;		
				(74)	Porubčan Róbert, Ing., Ivanka pri Dunaji, SK;		
				(54)	Držiak balóna		
<hr/>				<hr/>			
7 (51) B26B 19/00				7 (51) B26B 19/00			
(11)	4220	(11)	4220				
(21)	272-2004	(21)	272-2004				
(22)	18.10.2004	(22)	18.10.2004				
(24)	16.6.2005	(24)	16.6.2005				
(47)	16.6.2005	(47)	16.6.2005				
(72)	Barbacetto Antonio, prof., Košice, SK;	(72)	Barbacetto Antonio, prof., Košice, SK;				
(73)	Barbacetto Antonio, prof., Košice, SK;	(54)	Mechanický holiaci strojček				

7 (51) B60T 11/00
(11) 4232
 (21) 79-2004
 (22) 24.3.2004
 (24) 28.6.2005
 (47) 28.6.2005
 (72) Boháčik Roman, Slovenské Pravno, SK;
 (73) Boháčik Roman, Slovenské Pravno, SK;
 (74) Belička Ivan, Ing., Banská Bystrica, SK;
(54) Zariadenie na vyrovnávanie tlaku v brzdo-
vých hydraulických systémoch

7 (51) B62J 1/04
(11) 4219
 (21) 5051-2005
 (22) 6.8.2004
 (24) 9.6.2005
 (47) 9.6.2005
 (67) 307-2004
 (72) Michálek Juraj, Ing. arch., Bratislava, SK;
 (73) Michálek Juraj, Ing. arch., Bratislava, SK;
 (74) Bachratá Magdaléna, Mgr., Bratislava, SK;
(54) Ergonomické sedadlo na bicykel

7 (51) B65D 85/78
(11) 4227
 (21) 102-2005
 (22) 29.4.2005
 (24) 16.6.2005
 (47) 16.6.2005
 (72) Kúdelová Mária, Bratislava, SK;
 (73) Kúdelová Mária, Bratislava, SK;
(54) Kompaktný obal na zmrzlinový výrobok

7 (51) C01B 31/04
(11) 4231
 (21) 243-2004
 (22) 31.8.2004
 (24) 20.6.2005
 (47) 20.6.2005
 (72) Metke Marian, Ing., Bratislava, SK; Metkeová Galina, Bratislava, SK; Ostromecký Peter, Bratislava, SK;
 (73) Metke Marian, Ing., Bratislava, SK; Metkeová Galina, Bratislava, SK; Ostromecký Peter, Bratislava, SK;
 (74) Porubčan Róbert, Ing., Ivanka pri Dunaji, SK;
(54) Zariadenie na výrobu exfoliovaného grafitu a exfoliovaný grafit

7 (51) C22B 1/14, 1/24, 1/248
(11) 4224
 (21) 77-2005
 (22) 30.3.2005
 (24) 16.6.2005
 (47) 16.6.2005
 (72) Hánečka Ladislav, Hulín, CZ;
 (73) BXB Group s. r. o., Hulín, CZ;
 (74) Labudík Miroslav, Ing., Kysucké Nové Mesto, SK;
(54) Výrobná linka na spracovanie hliníkového šrotu do formy granúl

7 (51) F03B 7/00, 13/00
(11) 4218
 (21) 320-2004
 (22) 31.12.2004
 (24) 9.6.2005
 (47) 9.6.2005
 (72) Mikuláš Anton, Ing., Majcichov, SK;
 (73) Mikuláš Anton, Ing., Majcichov, SK;
(54) Plávajúci pásový pohon

7 (51) F16B 39/02, 39/14
(11) 4223
 (21) 70-2005
 (22) 22.3.2005
 (24) 16.6.2005
 (47) 16.6.2005
 (72) Dominik Jozef, Ing., CSc., Žilina, SK; Dominik Jozef, ml., Žilina, SK;
 (73) Dominik Jozef, Ing., CSc., Žilina, SK;
(54) Poistná matica

7 (51) F16B 39/22, 39/24
(11) 4217
 (21) 161-2004
 (22) 9.6.2004
 (24) 9.6.2005
 (47) 9.6.2005
 (72) Staňa Štefan, Ing., Jamník, SK;
 (73) Staňa Štefan, Ing., Jamník, SK;
(54) Skrutkový spoj odolný proti uvoľneniu

(51)	(11)	(51)	(11)	(51)	(11)	(51)	(11)
A23D 7/005	4225	A61C 8/00	4228	B60T 11/00	4232	C22B 1/14	4224
A23K 1/00	4222	A61K 7/00	4226	B62J 1/04	4219	F03B 7/00	4218
A23K 1/18	4229	A63H 27/10	4230	B65D 85/78	4227	F16B 39/02	4223
A23L 2/02	4221	B26B 19/00	4220	C01B 31/04	4231	F16B 39/22	4217

MA1K**Zaniknuté úžitkové vzory vzdáním sa**

(11) Dátum zániku

4021 01.06.2005

MC1K**Vymazané úžitkové vzory****(11) 128**

(21) 206-92

(22) 28.12.1992

(54) Bezpečnostný zamykací systém

Dátum výmazu: 9.10.2003

(11) 2323

(21) 121-99

(22) 7.5.1999

(54) Umelá čečina a výrobky z nej

Dátum výmazu: 30.8.2002

(11) 1549

(21) 56-97

(22) 7.2.1997

(54) Zariadenie na molekulovú destiláciu

Dátum výmazu: 26.1.2004

MG1K**Čiastočne vymazané úžitkové vzory****(11) 2127**

(21) 243-98

(22) 30.7.1998

(54) Zapojenie riadiacej jednotky servopohonu

Dátum čiastočného výmazu: 7.10.2004

Nároky na ochranu sa stanovujú v tomto znení:

1. Zapojenie riadiacej jednotky servopohonu, pozostávajúce zo snímacieho bloku a riadiaceho bloku, snímací blok (6) má momentový uzol (1) spojený s polohovým uzlom (2), ktorý je prepojený s procesorovým blokom (3) a tento je spojený s výstupným blokom (4), ako aj so zdrojom (5) riadiaceho bloku (7), momentový uzol (1) pozostáva z prvého momentového snímača (1.1) spojeného s druhým momentovým snímačom (1.2), polohový uzol (2) pozostáva z prvého polohového snímača (2.1) spojeného s druhým polohovým snímačom (2.2), ktorý je spojený s tretím polohovým snímačom (2.3), prípadne na polohové snímače (2.1, 2.2 a 2.3) je napojený variabilný polohový snímač (2.4), vyznačujúce sa tým, že procesorový blok (3) pozostáva zo stykového tvarovacieho obvodu (3.1) spojeného s mikroprocesorom (3.2), na ktorý je napojený indikačný blok (3.3) a ovládací blok (3.4), pričom stykový tvarovací obvod (3.1) s mikroprocesorom (3.2) je spojený so zdrojom (5) a výstupným blokom (4).

2. Zapojenie riadiacej jednotky servopohonu podľa nároku I vyznačujúce sa tým, že výstupný blok (4) pozostáva z prvého spínacieho prvku (4.1), druhého spínacieho prvku (4.2), tretieho spínacieho prvku (4.3), štvrtého spínacieho prvku (4.4), piateho spínacieho prvku (4.5) a šiesteho spínacieho prvku (4.6) ako aj z digitálno-analógového prevodníka (4.7), prepojených navzájom, ako aj na zdroj (5), procesorový blok (3)

a na svorkovnicu (4.8).

3. Zapojenie riadiacej jednotky servopohonu podľa nároku I alebo 2, **v y z n a č u j ú c e s a t ý m**, že zdroj (5) pozostáva z ochranného prvku (5.1), na ktorý je napojený transformátor (5.2) a tento je spojený s usmerňovačom (5.3), ktorý je spojený so stabilizátorom (5.4), na ktorý je napojený záložný zdroj (5.5).

(11) 3170

(21) 342-2001

(22) 29.11.2001

(54) Trvanlivý polotovár najmä na výrobu klobás

Dátum čiastočného výmazu: 27.5.2005

Nároky na ochranu sa stanovujú v tomto znení:

Trvanlivý polotovár najmä na výrobu klobás, pozostávajúci z obalu z polymérnej fólie alebo zmršťovacej polymérnej fólie, ktorý je naplnený 1 až 1000 ml inertného plynu a prírodnými črevami, ktoré sú v ňom uložené voľne, vákuovo alebo zmrštením, **v y z n a č u j ú c i s a t ý m**, že prírodné črevá obsahujú 1 až 99 % hmotn. dusitanovej nakladacej zmesi ako kalium nitratum E 252 vzhľadom na celkovú hmotnosť výrobku.

MK1K Zaniknuté úžitkové vzory uplynutím doby platnosti

(11)	Dátum zániku	(11)	Dátum zániku	(11)	Dátum zániku	(11)	Dátum zániku
962	18.05.2005	2349	27.08.2004	2890	06.11.2004	2966	03.11.2004
1059	10.05.2005	2801	08.11.2004	2891	06.11.2004	3050	20.11.2004
1060	17.05.2005	2802	08.11.2004	2907	08.11.2004	3119	30.11.2004
1077	31.05.2005	2828	13.11.2004	2910	16.11.2004	3260	20.11.2004
1166	05.05.2005	2839	02.11.2004	2934	08.11.2004		
1828	20.11.2004	2851	03.11.2004	2945	16.11.2004		
1896	18.11.2004	2852	06.11.2004	2950	13.11.2004		

ND1K Predĺženie platnosti úžitkových vzorov

(11)	(51)	(11)	(51)	(11)	(51)	(11)	(51)
1971	A61K 7/40	2086	E01H 4/00	3014	A61M 37/00	3383	E04H 17/14
2004	A23K 1/18	2101	A61K 31/535	3039	B25J 1/00		
2021	A61K 31/135	2123	H01H 25/00	3143	H01R 4/64		
2022	A61K 31/34	2998	G09F 13/16	3370	B60M 5/00		

6 (51) A23K 1/18, 1/08

- (11) **2004**
 (21) 70-98
 (22) 9.3.1998
 (73) STING - ITEC Slovakia, s.r.o., Nitra, SK;
 (54) **Krémna zmes ako náhradka mlieka na chov teliat**

7 (51) A61M 37/00

- (11) **3014**
 (21) 181-2001
 (22) 8.6.2001
 (73) OTO a SPOL. - KONŠTRUKCIE, s. r. o., Zvolen, SK;
 (54) **Prenosné zariadenie na aplikáciu plynného média**

6 (51) A61K 7/40, 7/48

- (11) **1971**
 (21) 170-98
 (22) 27.5.1998
 (73) DIMENZIA, spol. s r. o., Kežmarok, SK;
 (54) **Dezinfekčno-regeneračný gél**

7 (51) B25J 1/00, G21F 7/06

- (11) **3039**
 (21) 208-2001
 (22) 20.6.2001
 (73) Hudák Rastislav, Ing., Košice, SK;
 (54) **Zariadenie určené na pohyb vo vertikálnom smere**

6 (51) A61K 31/135, 31/03, 31/20, 31/205, 9/08

- (11) **2021**
 (21) 203-98
 (22) 22.6.1998
 (73) UNIMED PHARMA, spol. s r. o., Bratislava, SK;
 (54) **Očné kvapky s protizápalovým účinkom na báze 2-[(2,6-dichlórfenyl)amino] fenylacetátu sodného**

7 (51) B60M 5/00, H01R 4/64

- (11) **3370**
 (21) 161-2001
 (22) 28.5.2001
 (73) Betamont, spol. s r. o., Zvolen, SK;
 (54) **Lisovacie oko, najmä na kol'ajnicové elektro-vodivé prepojenia**

6 (51) A61K 31/34, 31/415, 31/205, 9/08

- (11) **2022**
 (21) 204-98
 (22) 22.6.1998
 (73) UNIMED PHARMA, spol. s r. o., Bratislava, SK;
 (54) **Očné kvapky s antiglaukomatickým účinkom**

6 (51) E01H 4/00, 4/02

- (11) **2086**
 (21) 197-98
 (22) 17.6.1998
 (73) AGROMECHANIKA NOVA, a.s., Nitra, SK;
 (54) **Zariadenie na úpravu ľadovej plochy a zapojenie jeho hydraulických obvodov**

6 (51) A61K 31/535, C07D 498/06, A61K 9/08

- (11) **2101**
 (21) 259-98
 (22) 25.8.1998
 (73) UNIMED PHARMA, spol. s r. o., Bratislava, SK;
 (54) **Oftalmologické kvapky s antimikrobiálnym účinkom**

7 (51) E04H 17/14, B28B 7/20

- (11) **3383**
 (21) 215-2001
 (22) 28.6.2001
 (73) Lukáč Ladislav, Výroba výrobkov z betónu, Vinohrady nad Váhom, SK;
 (54) **Prvky bariérového oplotenia a zariadenie na ich výrobu**

6 (51) H01H 25/00, 3/46

- (11) **2123**
 (21) 311-98
 (22) 15.10.1998
 (73) ENERGETIKA SERVIS, s.r.o., České Budějovice, CZ; DRIBO, s.r.o., Brno, CZ;
 (54) **Spínací prvok na zvisle usporiadané vonkajšie elektrické vedenie na podpernom stožiar**

7 (51) G09F 13/16

- (11) **2998**
 (21) 109-2001
 (22) 19.4.2001
 (73) Logman-Považan, a. s., Púchov, SK;
 (54) **Výstražný trojuholník**

7 (51) H01R 4/64, B60M 5/00

- (11) **3143**
 (21) 160-2001
 (22) 28.5.2001
 (73) Betamont, spol. s r. o., Zvolen, SK;
 (54) **Koľajnicový kontakt**

(51)	(11)	(51)	(11)	(51)	(11)	(51)	(11)
A23K 1/18	2004	A61K 31/535	2101	E01H 4/00	2086	H01R 4/64	3143
A61K 7/40	1971	A61M 37/00	3014	E04H 17/14	3383		
A61K 31/135	2021	B25J 1/00	3039	G09F 13/16	2998		
A61K 31/34	2022	B60M 5/00	3370	H01H 25/00	2123		

QB1K**Licenčné zmluvy registrované**

- (11) **2929**
 (21) 59-2001
 (73) Teren Ján, Ing., CSc., Bratislava, SK;
 Názov/meno a adresa nadobúdateľa licencie:
 FLORASERVIS, spol. s r. o., Bratislava - Vajnory, SK;
 Druh licencie: zmluvná nevýlučná
 Dátum uzavretia licenčnej zmluvy: 9.3.2005
 Dátum účinnosti voči tretím osobám: 6.6.2005

- (11) **3837**
 (21) 330-2003
 (73) Teren Ján, Ing., CSc., Bratislava, SK;
 Názov/meno a adresa nadobúdateľa licencie:
 FLORASERVIS, spol. s r. o., Bratislava - Vajnory, SK;
 Druh licencie: zmluvná nevýlučná
 Dátum uzavretia licenčnej zmluvy: 9.3.2005
 Dátum účinnosti voči tretím osobám: 6.6.2005

- (11) **3356**
 (21) 195-2002
 (73) Teren Ján, Ing., CSc., Bratislava, SK;
 Názov/meno a adresa nadobúdateľa licencie:
 AGROMONT BRATISLAVA a. s., Bratislava, SK;
 Druh licencie: zmluvná nevýlučná
 Dátum uzavretia licenčnej zmluvy: 18.4.2005
 Dátum účinnosti voči tretím osobám: 6.6.2005

- (11) **4084**
 (21) 256-2004
 (73) Domen Ján, Ing., Myjava, SK; Hraško Pavol, Ing., Bratislava, SK; Mička Jozef, Ing., Rudník, SK; Plesník Juraj, Ing., Myjava, SK;
 Názov/meno a adresa nadobúdateľa licencie:
 MK KODRETA, s. r. o., Myjava, SK;
 Druh licencie: zmluvná nevýlučná
 Dátum uzavretia licenčnej zmluvy: 2.5.2005
 Dátum účinnosti voči tretím osobám: 6.6.2005

TC1K**Zmeny mien**

- (11) **2587**
 (21) 333-99
 (73) Mittal Steel Ostrava a. s., Ostrava - Kunčice, CZ;
 Dátum zápisu do registra: 6.6.2005

- (11) **2588**
 (21) 334-99
 (73) Mittal Steel Ostrava a. s., Ostrava - Kunčice, CZ;
 Dátum zápisu do registra: 6.6.2005

ČASŤ

DIZAJNY

Číselné INID - kódy na označovanie bibliografických údajov (Štandard WIPO ST. 80)

(11)	Číslo zapísaného dizajnu	(51)	Medzinárodné triedenie dizajnov
(15)	Dátum zápisu/predĺženia platnosti	(54)	Názov dizajnu
(18)	Predpokladaný dátum uplynutia platnosti zápisu/predĺženia platnosti	(55)	Vyobrazenie dizajnu/vyobrazenie dizajnu po čiastočnom výmaze
(21)	Číslo prihlášky	(58)	Dátum záznamu v registri, napr. zmeny mena, zániku, výmazu a pod.
(22)	Dátum podania prihlášky	(62)	Číslo pôvodnej prihlášky v prípade vylúčenej prihlášky
(24)	Dátum nadobudnutia účinkov zapísaného dizajnu	(71)	Meno (názov) a adresa prihlasovateľa (-ov)
(28)	Počet dizajnov	(72)	Meno pôvodcu (-ov)
(31)	Číslo prioritnej prihlášky	(73)	Meno (názov) a adresa majiteľa (-ov)
(32)	Dátum podania prioritnej prihlášky	(74)	Meno (názov) a adresa zástupcu (-ov)
(33)	Krajina alebo regionálna organizácia priority	(78)	Meno (názov) a adresa nového majiteľa (-ov) po prevode alebo prechode
(45)	Dátum sprístupnenia zapísaného dizajnu		
(46)	Dátum uplynutia odkladu zverejnenia		

Poznámka:

Číslo uvádzané pred kódom (51) znamená verziu Medzinárodného triedenia dizajnov.

Kódy na označovanie záhlaví oznámení publikovaných vo Vestníku ÚPV SR (Štandard WIPO ST. 17)

FG4Q	Zapísané dizajny
	Zapísané dizajny s odloženým zverejnením
	Zverejnené zapísané dizajny po uplynutí doby odkladu zverejnenia
MA4Q	Zaniknuté zapísané dizajny vzdáním sa
MC4Q	Vymazané zapísané dizajny
MG4Q	Čiastočne vymazané zapísané dizajny
MK4Q	Zaniknuté zapísané dizajny uplynutím doby platnosti
MM4Q	Zaniknuté zapísané dizajny pre nezaplatenie poplatkov za predĺženie platnosti
ND4Q	Predĺženie platnosti zapísaných dizajnov
PC4Q	Prevody a prechody práv
PD4Q	Zmeny dispozičných práv na zapísané dizajny (zálohy)
PD4Q	Zmeny dispozičných práv na zapísané dizajny (ukončenie záloh)
QB4Q	Licenčné zmluvy registrované
QC4Q	Ukončenie platnosti licenčných zmlúv
TA4Q	Doplnenie pôvodcu (-ov)
TB4Q	Opravy mien
TC4Q	Zmeny mien
TD4Q	Opravy adries
TE4Q	Zmeny adries
TF4Q	Opravy dátumov
TG4Q	Opravy zatriedenia podľa Medzinárodného triedenia dizajnov
TH4Q	Opravy chýb alebo zmeny všeobecne
TK4Q	Opravy tlačových chýb vo Vestníku ÚPV SR

FG4Q

Zapísané dizajny

(11)	(51)	(11)	(51)	(11)	(51)	(11)	(51)
27102	20/03.03	27105	09/01.03	27108	06/01.14	27111	08/08.02
27103	26/04.04	27106	09/01.01	27109	09/05.08	27112	08/08.01
27104	09/05.08	27107	19/08.03	27110	19/04.04	27113	08/08.03

8 (51) 06/01.14**(11) 27108**

(15) 22.6.2005

(18) 16.12.2009

(21) 200-2004

(22) 16.12.2004

(24) 22.6.2005

(31) PVZ 2004-35504

(32) 13.9.2004

(33) CZ

(72) Čaloud Josef, Jindřichův Hradec, CZ; Matoušková Eva, Jindřichův Hradec, CZ;

(73) TEBO SLOVAKIA, s. r. o., Partizánske, SK;

(54) Detské viacúčelové vrece

Určenie výrobku: Výrobok, v ktorom bude stelesnený tento dizajn, je detské viacúčelové vrece určené na sedenie a na rozvoj detskej zručnosti.

(28) 1

(55)



1.1



1.2



1.3



1.4

8 (51) 08/08.01**(11) 27112**

(15) 22.6.2005

(18) 14.12.2009

(21) 5012-2004

(22) 14.12.2004

(24) 22.6.2005

(72) Červenko Jozef, Ing. arch., Bratislava, SK;

(73) Červenko Jozef, Ing. arch., Bratislava, SK;

(74) Kastler Anton, Bratislava, SK;

(54) Rektifikačné príchytky

Určenie výrobku: Výrobok, v ktorom je dizajn stelesnený alebo na ktorom bude aplikovaný, je určený ako rektifikačná príchytka na osadenie do stien alebo povrchov z rôznych materiálov, najmä na chemické osadzovanie s výhodou upevňovania rôznych panelov alebo obkladov s možnosťou nastavovania a fixovania ich vzdialenosti od povrchu.

(28) 8

(55)



1.1

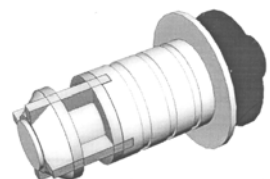

1.2

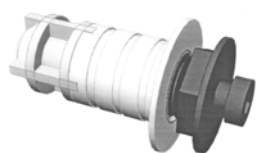

1.3



1.4



1.5

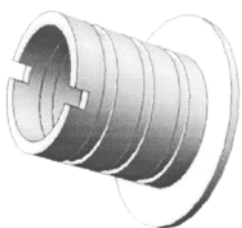

2.1

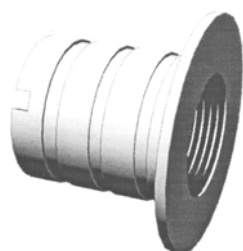

2.2

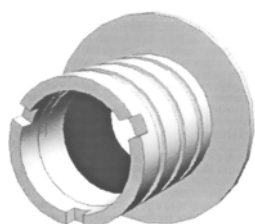

3.1

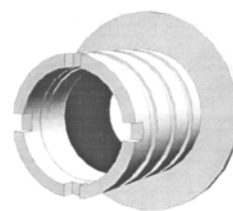

4.1

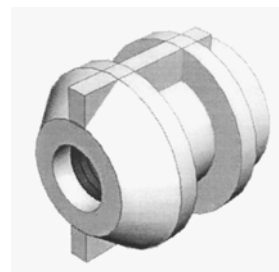

5.1

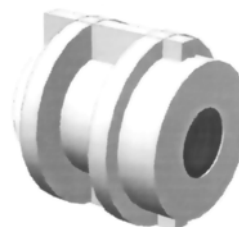

5.2

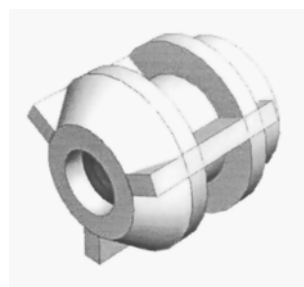

6.1

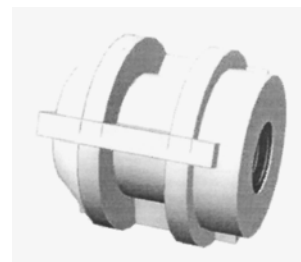

6.2

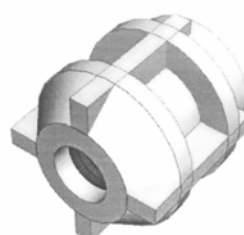

7.1

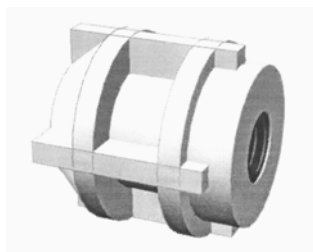

7.2

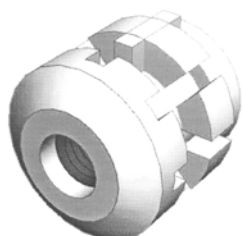

8.1



8.2

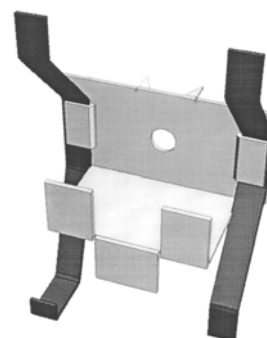

2.1

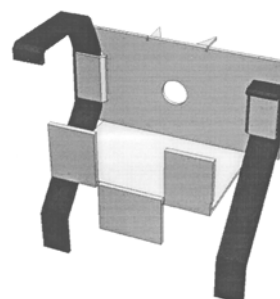

3.1

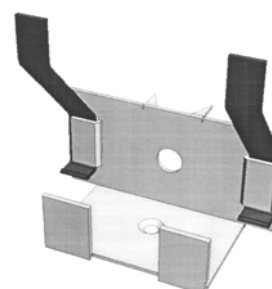

4.1

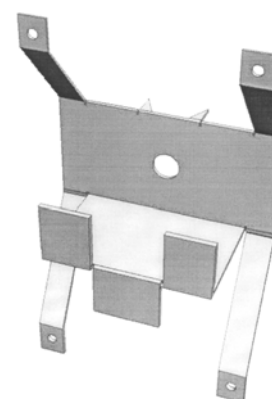

5.1

8 (51) 08/08.02**(11) 27111**

(15) 22.6.2005

(18) 25.10.2009

(21) 5010-2004

(22) 25.10.2004

(24) 22.6.2005

(72) Červenko Jozef, Ing. arch., Bratislava, SK;

(73) Červenko Jozef, Ing. arch., Bratislava, SK;

(74) Kastler Anton, Bratislava, SK;

(54) Držiaky obkladov

Určenie výrobku: Výrobok, v ktorom je dizajn stelesnený alebo na ktorom bude aplikovaný, je určený ako držiak obkladových materiálov na vytváranie rôznych stien, fasád a panelov, s výhodou použitia rôznych materiálov, ako i rôznych spôsobov uchytenia a možnosti ich rýchlych zmien jednoduchou prestavbou.

(28) 12

(55)

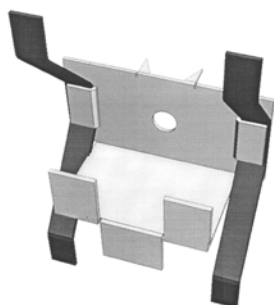

1.1

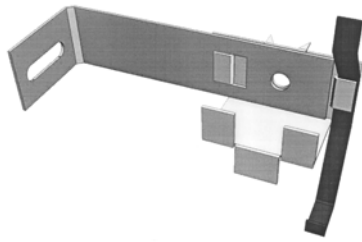

6.1



7.1

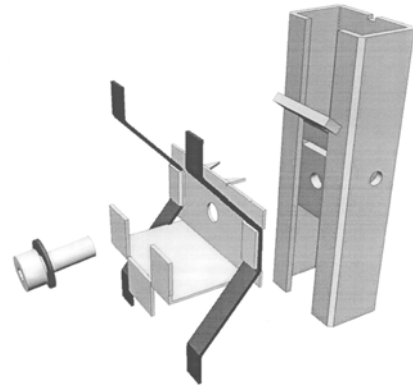

8.3

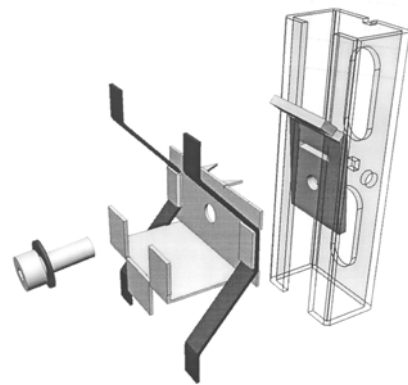

8.4

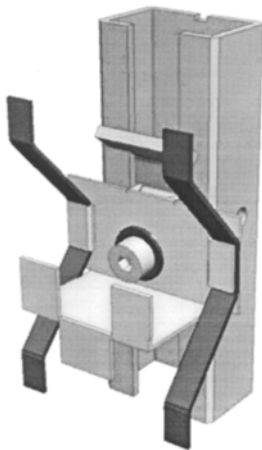

8.1

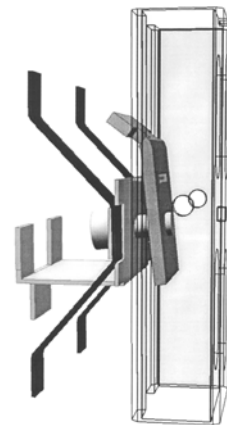

8.5

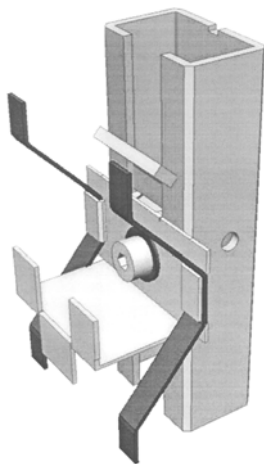

8.2

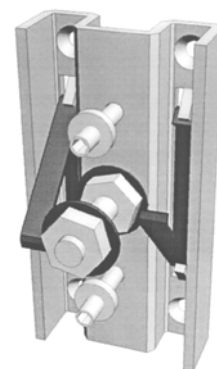

9.1

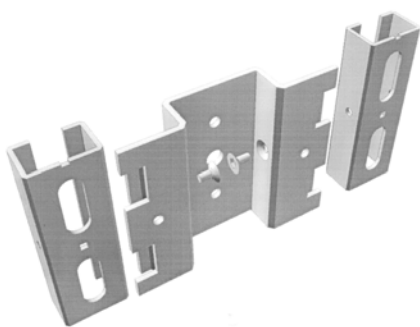

10.1

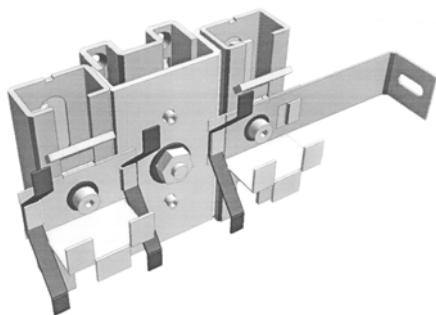

11.1

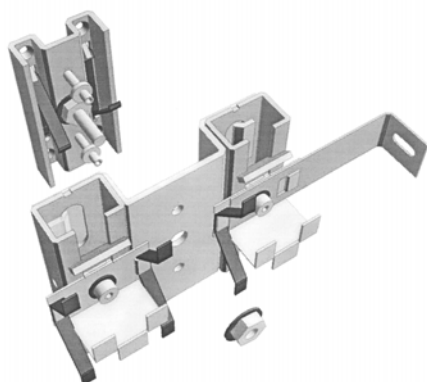

11.2

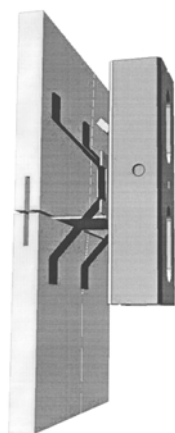

12.1

8 (51) 08/08.03**(11) 27113**

(15) 22.6.2005

(18) 20.12.2009

(21) 5016-2004

(22) 20.12.2004

(24) 22.6.2005

(72) Krajec Pavol, Ing., Rožňava, SK;

(73) Krajec Pavol, Ing., Rožňava, SK;

(74) Šujanová Mária, Ing., Bratislava, SK;

(54) Súbor dielcov paženia

Určenie výrobku: Výrobok, v ktorom bude dizajn stelesnený, sú kovové stavebné prvky s výhodou používané na paženie výkopov alebo stavieb pod úrovňou terénu.

(28) 8

(55)



1.1

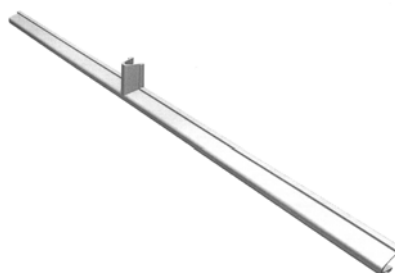

2.1

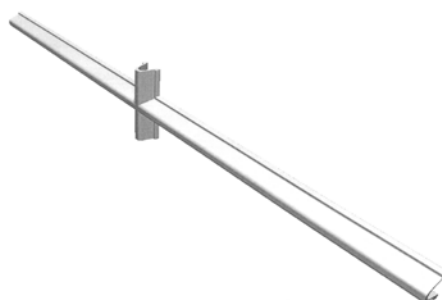

3.1

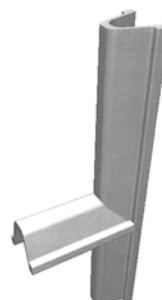

4.1

(55)

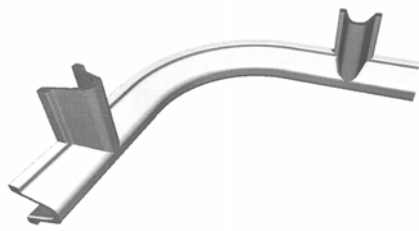

5.1

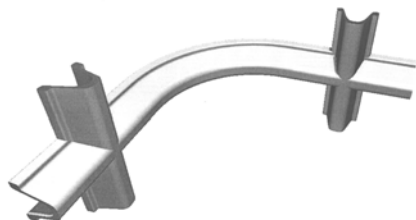

6.1

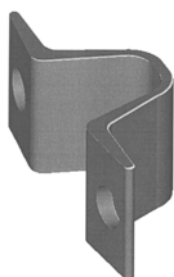

7.1

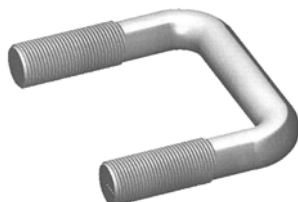

8.1



1.1



1.2



1.3



1.4

8 (51) 09/01.01

(11) 27106

(15) 21.6.2005

(18) 16.12.2009

(21) 198-2004

(22) 16.12.2004

(24) 21.6.2005

(73) Tatrachema VD Trnava, Trnava, SK;

(54) Fľaša

Určenie výrobku: Výrobok, v ktorom je dizajn stelesnený alebo na ktorom bude aplikovaný, je určený ako nádoba na saponát.

(28) 1



1.5

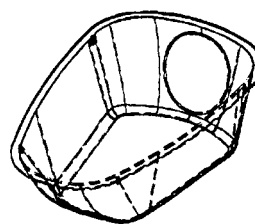

1.5

8 (51) 09/01.03, 09/05.08**(11) 27105**

(15) 21.6.2005

(18) 7.12.2009

(21) 196-2004

(22) 7.12.2004

(24) 21.6.2005

(72) Masarik Peter, Nové Mesto nad Váhom, SK;

(73) PARTNERS, s. r. o., Nové Mesto nad Váhom, SK;

(74) Mrenica Jaroslav, Ing., Púchov, SK;

(54) Hygienický téglík

Určenie výrobku: Výrobok, ktorým je dizajn stelesnený, je hygienický téglík určený na uloženie polotuhých a tuhých potravín, ako napríklad šalátov, rýb a majonéz.

(28) 1

(55)

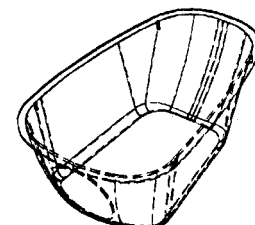

1.6

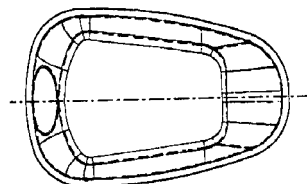

1.7

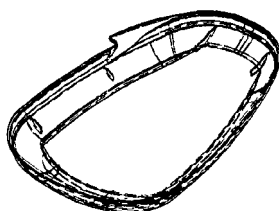

1.1

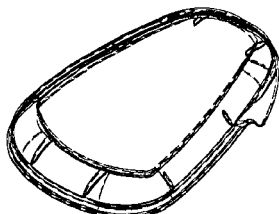

1.2



1.3

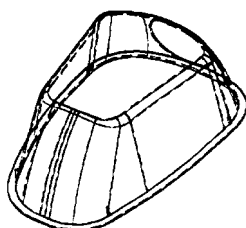

1.4

8 (51) 09/05.08**(11) 27104**

(15) 21.6.2005

(18) 22.11.2009

(21) 186-2004

(22) 22.11.2004

(24) 21.6.2005

(72) Šimovcová Ľubica, Skalica, SK;

(73) Grafobal, a. s., Skalica, SK;

(54) Darčekový obal

Určenie výrobku: Výrobok, v ktorom je dizajn stelesnený alebo na ktorom je aplikovaný, je určený ako darčekový obal, najmä na fľaše.

(28) 1

(55)



1.1



1.2



1.3



1.2



1.3



2.1



2.2



2.3

8 (51) 09/05.08

(11) 27109

(15) 22.6.2005

(18) 29.12.2009

(21) 203-2004

(22) 29.12.2004

(24) 22.6.2005

(72) Matušek Igor, Ing., Svit, SK;

(73) BALIARNE OBCHODU a.s. POPRAD, Poprad, SK;

(74) Žuffa Ladislav, Ing., Poprad, SK;

(54) Obal na porciovaný čaj

Určenie výrobku: Výrobok, v ktorom bude dizajn stelesnený alebo na ktorom bude aplikovaný, je určený ako obal na porciovaný čaj.

(28) 2

(55)



1.1

8 (51) 19/04.04

(11) 27110

(15) 22.6.2005

(18) 12.10.2009

(21) 5008-2004

(22) 12.10.2004

(24) 22.6.2005

(72) Švantner Ladislav, JUDr., Bratislava, SK;

(73) KOLEGIUM, I. L., s. r. o., Bratislava, SK;

(74) Juran Svetozár, JUDr., Bratislava, SK;

(54) **Jedálny lístok Bagel & Coffee STORY**

Určenie výrobku: Výrobok, v ktorom bude dizajn stelesnený alebo na ktorom bude aplikovaný, je určený ako jedálny lístok reštauračného zariadenia Bagel & Coffee STORY.

(28) 1

(55)

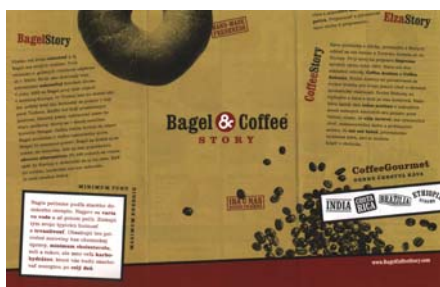

1.1



1.2



2.1



3.1



4.1



5.1



6.1

8 (51) 19/08.03

(11) 27107

(15) 21.6.2005

(18) 16.12.2009

(21) 199-2004

(22) 16.12.2004

(24) 21.6.2005

(72) Galambiovský Igor, Ing., Nitra, SK; Masár Stanislav, Bratislava, SK;

(73) TRINOM, a. s., Nitra, SK;

(74) Máčajová Mária, Ing., Nitra, SK;

(54) **Etikety**

Určenie výrobku: Výrobok podľa dizajnu je určený ako etiketa na označovanie vín.

(28) 20

(55)



1.1



7.1



8.1



14.1



9.1



15.1



10.1



16.1



11.1



17.1



12.1



18.1



13.1



19.1



20.1



1.4

8 (51) 20/03.03, 08/10.00**(11) 27102**

(15) 9.6.2005

(18) 12.11.2009

(21) 181-2004

(22) 12.11.2004

(24) 9.6.2005

(72) Slanina Igor, Bratislava, SK;

(73) Akzent Media, spol. s r. o., Bratislava, SK;

(54) Bicyklový stojan s podsvietenou reklamou

Určenie výrobku: Výrobok je určený a definovaný na optimálne parkovanie bicyklov; výrobok je zároveň určený aj na využitie reklamy, a to v spojení s reklamnými nosičmi.

(28) 1

(55)



1.1



1.2



1.3



1.5

8 (51) 26/04.04**(11) 27103**

(15) 20.6.2005

(18) 25.3.2009

(21) 57-2004

(22) 25.3.2004

(24) 20.6.2005

(72) Burghardt Henrich, Martin, SK;

(73) Burghardt Henrich, Martin, SK;

(74) Litváková Edita, Ing., Bratislava, SK;

(54) Dekoratívna olejová sviečka

Určenie výrobku: Výrobok, v ktorom je dizajn stelesnený alebo na ktorom je použitý, je určený ako dekoratívny predmet a zároveň ako osvetľovacie teleso.

(28) 3

(55)



1.1



1.2



2.1



2.2



3.1



3.2

(51)	(11)	(51)	(11)	(51)	(11)	(51)	(11)
06/01.14	27108	08/08.03	27113	09/05.08	27104	19/08.03	27107
08/08.01	27112	09/01.01	27106	09/05.08	27109	20/03.03	27102
08/08.02	27111	09/01.03	27105	19/04.04	27110	26/04.04	27103

MK4Q**Zaniknuté zapísané dizajny uplynutím doby platnosti**

(11)	Dátum zániku	(11)	Dátum zániku	(11)	Dátum zániku	(11)	Dátum zániku
24573	14.11.2004	24698	15.11.2004	26004	25.11.2004	26064	23.11.2004
24648	24.11.2004	26002	10.11.2004	26005	25.11.2004	26079	09.11.2004
24662	02.11.2004	26003	12.11.2004	26028	02.11.2004	26106	15.11.2004

ND4Q**Predĺženie platnosti zapísaných dizajnov**

Oznámenie o zániku zapísaného dizajnu **25657** zverejnené vo Vestníku ÚPV SR č. 12/2003 pod kódom MK4Q je **neplatné**.
Oznámenie o zániku zapísaného dizajnu **25933** zverejnené vo Vestníku ÚPV SR č. 12/2003 pod kódom MK4Q je **neplatné**.

(11)	(51)	(11)	(51)	(11)	(51)	(11)	(51)
24838	24/01.01	26123	08/01.01	26194	12/15.01	26217	25/01.08
24896	07/05.05	26170	28/03.08	26197	14/03.01	26220	01/01.02
24939	09/05.08	26172	12/15.01	26198	14/03.01	26296	09/01.01
25657	05/03.00	26174	14/03.01	26199	14/03.01	26365	11/02.05
25933	02/02.04						

7 (51) 01/01.02
(11) 26220
(15) 26.3.2001
(18) 5.6.2010
(21) 115-2000
(22) 5.6.2000
(73) I. D. C. Holding, a. s., Bratislava, SK;
(54) Čokoláda s lámaním na pravouhlý trojuholník

7 (51) 08/01.01, 08/03.01, 08/05.02, 08/05.07
(11) 26123
(15) 7.11.2000
(18) 20.4.2010
(21) 80-2000
(22) 20.4.2000
(73) Lidl Stiftung & Co. KG, Neckarsulm, DE;
(54) Elektrické náradie

7 (51) 02/02.04, 02/02.01, 02/03.00
(11) 25933
(15) 11.2.2000
(18) 13.3.2008
(21) 72-98
(22) 13.3.1998
(73) Pospíšil Jaroslav, Ing., Brno, CZ;
(54) Súbor oblečenia

7 (51) 09/01.01
(11) 26296
(15) 27.6.2001
(18) 29.11.2010
(21) 242-2000
(22) 29.11.2000
(73) Lidl Stiftung & Co. KG, Neckarsulm, DE;
(54) Uzatvárateľná nádoba

7 (51) 05/03.00
(11) 25657
(15) 22.12.1998
(18) 6.3.2008
(21) 61-98
(22) 6.3.1998
(73) Pospíšil Jaroslav, Ing., Brno, CZ;
(54) Súbor výložiek služobného označenia

7 (51) 09/05.08
(11) 24939
(15) 13.11.1996
(18) 29.6.2010
(21) 205-95
(22) 29.6.1995
(73) BONGRAIN S.A., Viroflay, FR;
(54) Obal na potraviny

7 (51) 07/05.05
(11) 24896
(15) 11.9.1996
(18) 1.6.2010
(21) 149-95
(22) 1.6.1995
(73) CORONET-Werke GmbH, Wald-Michelbach, DE;
(54) Zariadenie na žmýkanie stieracieho mopu

7 (51) 11/02.05
(11) 26365
(15) 23.10.2001
(18) 26.4.2011
(21) 91-2001
(22) 26.4.2001
(73) Pekar Marcel, Mgr., Považská Bystrica, SK;
(54) Rytieri a zbrane 2001

7 (51) 12/15.01
(11) 26172
 (15) 21.12.2000
 (18) 28.6.2010
 (21) 139-2000
 (22) 28.6.2000
 (73) Matador, a. s., Púchov, SK;
(54) Dezén bežnej plochy plášťa FR2

7 (51) 14/03.01
(11) 26197
 (15) 24.1.2001
 (18) 21.7.2010
 (21) 149-2000
 (22) 21.7.2000
 (73) Siemens Aktiengesellschaft, München, DE;
(54) Telefón - Euroset 2020

7 (51) 12/15.01
(11) 26194
 (15) 24.1.2001
 (18) 7.7.2010
 (21) 146-2000
 (22) 7.7.2000
 (73) Matador, a. s., Púchov, SK;
(54) Dezén bežnej plochy plášťa FH1

7 (51) 24/01.01
(11) 24838
 (15) 30.4.1996
 (18) 17.5.2010
 (21) 130-95
 (22) 17.5.1995
 (73) FREI Rudolf, Kirchzarten, DE;
(54) Vyšetrovacie ležadlo

7 (51) 14/03.01
(11) 26174
 (15) 21.12.2000
 (18) 21.7.2010
 (21) 152-2000
 (22) 21.7.2000
 (73) Siemens Aktiengesellschaft, München, DE;
(54) Telefón - Euroset 2015

7 (51) 25/01.08
(11) 26217
 (15) 14.3.2001
 (18) 16.6.2010
 (21) 127-2000
 (22) 16.6.2000
 (73) Neuhofer Franz jun., Zell am Moos, AT;
(54) Stavebné materiály

7 (51) 14/03.01
(11) 26199
 (15) 24.1.2001
 (18) 21.7.2010
 (21) 151-2000
 (22) 21.7.2000
 (73) Siemens Aktiengesellschaft, München, DE;
(54) Telefón - Euroset 2010

7 (51) 28/03.08
(11) 26170
 (15) 21.12.2000
 (18) 26.6.2010
 (21) 137-2000
 (22) 26.6.2000
 (73) Koninklijke Philips Electronics N. V., Eindhoven, NL;
(54) Prístroj na opaľovanie tváre

7 (51) 14/03.01
(11) 26198
 (15) 24.1.2001
 (18) 21.7.2010
 (21) 150-2000
 (22) 21.7.2000
 (73) Siemens Aktiengesellschaft, München, DE;
(54) Telefón - Euroset 2005

(51)	(11)	(51)	(11)	(51)	(11)	(51)	(11)
01/01.02	26220	09/01.01	26296	12/15.01	26194	14/03.01	26174
02/02.04	25933	09/05.08	24939	14/03.01	26197	24/01.01	24838
05/03.00	25657	11/02.05	26365	14/03.01	26198	25/01.08	26217
07/05.05	24896	12/15.01	26172	14/03.01	26199	28/03.08	26170
08/01.01	26123						

PC4Q**Prevody a prechody práv**

- (11) **26140**
(21) 76-2000
(58) 10.6.2005
(78) A.D. - LINE s. r. o., Komárno, SK;
Názov/meno a adresa predchádzajúceho majite-
ľa(-ov): Free Danube, s. r. o., Komárno, SK;
Dátum účinnosti voči tretím osobám: 10.6.2005
-

TE4Q**Zmeny adries**

- (11) **24939**
(21) 205-95
(58) 30.6.2005
(73) BONGRAIN S.A., Viroflay, FR;
-

ČASŤ

OCHRANNÉ ZNÁMKY

Číselné kódy na označovanie bibliografických údajov (Štandard WIPO ST. 60)

- (111) Číslo zápisu
(141) Dátum zániku
(151) Dátum zápisu
(156) Dátum obnovy
(180) Predpokladaný dátum uplynutia platnosti zápisu/obnovy
(210) Číslo prihlášky
(220) Dátum podania prihlášky
(310) Číslo prioritnej prihlášky
(320) Dátum podania prioritnej prihlášky
(330) Krajina alebo regionálna organizácia priority
(340) Zoznam tovarov a služieb, na ktoré sa vzťahuje čiastočná priorita
(350) Dátum práva z prihlášky, z ktorej sa uplatňuje seniorita
(360) Zoznam tovarov a služieb, na ktoré sa vzťahuje čiastočná seniorita
(442) Dátum zverejnenia prihlášky po prieskume
(450) Dátum oznámenia o zápise ochrannej známky
(510) Zoznam tovarov a/alebo služieb, ak neboli zatriedené/bez použitia triedenia
(511) Medzinárodné triedenie tovarov a/alebo služieb, a/alebo zoznam zatriedených tovarov a/alebo služieb
(540) Reprodukcia známky
(551) Údaje o kolektívnej známke
(554) Trojrozmerná známka
(580) Dátum zápisu akejkoľvek transakcie v súvislosti s prihláškou alebo zápisom ochrannej známky do registra, napr. zmena majiteľa, zmena mena alebo adresy, zrieknutie sa známky atď. (účinnosť)
(591) Údaje o uplatňovaných farbách
(641) Číslo, dátum podania, dátum priority, dátum seniority prihlášky ochrannej známky spoločenstva, premenou ktorej vznikla prihláška národnej ochrannej známky
(646) Číslo, dátum podania, dátum priority, dátum seniority ochrannej známky spoločenstva, premenou ktorej vznikla prihláška národnej ochrannej známky
(731) Meno a adresa prihlasovateľa (-ov)
(732) Meno a adresa majiteľa (-ov)
(740) Meno a adresa zástupcu (-ov)
(770) Meno a adresa predchádzajúceho prihlasovateľa (-ov) alebo majiteľa (-ov) (v prípade zmeny vlastníctva)
(771) Predchádzajúce meno alebo adresa prihlasovateľa (-ov) alebo majiteľa (-ov) (v prípade zmeny údajov)
(791) Meno a adresa držiteľa (-ov) licencie
(793) Podmienky a obmedzenia licencie
(800) Údaje o medzinárodnom zápise
(881) Číslo a dátum zápisu ochrannej známky nahradej medzinárodným zápisom

Poznámka:

Číslo uvádzané pred kódom (511) znamená verziu Medzinárodného triedenia tovarov a služieb.

Zverejnené prihlášky ochranných známok

(210)	(210)	(210)	(210)
2754-2000	2706-2004	2915-2004	3089-2004
1738-2001	2707-2004	2919-2004	3090-2004
3335-2001	2708-2004	2925-2004	3095-2004
1381-2003	2709-2004	2927-2004	3096-2004
1992-2003	2710-2004	2928-2004	3097-2004
2555-2003	2711-2004	2929-2004	3098-2004
3664-2003	2712-2004	2930-2004	3115-2004
63-2004	2713-2004	2932-2004	3119-2004
396-2004	2714-2004	2933-2004	3133-2004
1036-2004	2715-2004	2934-2004	3134-2004
1062-2004	2716-2004	2935-2004	3139-2004
1092-2004	2717-2004	2936-2004	3143-2004
1207-2004	2727-2004	2937-2004	3144-2004
1269-2004	2728-2004	2955-2004	3145-2004
1395-2004	2729-2004	2961-2004	3146-2004
1409-2004	2731-2004	2965-2004	3147-2004
1438-2004	2732-2004	2966-2004	3153-2004
1439-2004	2733-2004	2967-2004	3154-2004
1486-2004	2735-2004	2976-2004	3155-2004
1575-2004	2737-2004	2978-2004	3159-2004
1582-2004	2738-2004	2980-2004	3161-2004
1711-2004	2739-2004	2985-2004	3162-2004
1714-2004	2740-2004	2988-2004	3163-2004
1881-2004	2741-2004	2989-2004	3166-2004
1993-2004	2742-2004	2990-2004	3167-2004
2009-2004	2743-2004	2991-2004	3172-2004
2060-2004	2744-2004	2995-2004	3175-2004
2093-2004	2745-2004	3010-2004	3176-2004
2095-2004	2749-2004	3011-2004	3178-2004
2096-2004	2750-2004	3013-2004	3179-2004
2104-2004	2751-2004	3018-2004	3180-2004
2133-2004	2775-2004	3039-2004	3183-2004
2135-2004	2776-2004	3043-2004	3184-2004
2182-2004	2778-2004	3051-2004	3186-2004
2187-2004	2779-2004	3052-2004	3187-2004
2268-2004	2781-2004	3053-2004	3188-2004
2305-2004	2784-2004	3055-2004	3189-2004
2306-2004	2785-2004	3056-2004	3190-2004
2309-2004	2786-2004	3057-2004	3191-2004
2314-2004	2787-2004	3058-2004	3192-2004
2317-2004	2788-2004	3059-2004	3193-2004
2321-2004	2789-2004	3061-2004	3194-2004
2322-2004	2790-2004	3065-2004	3195-2004
2332-2004	2791-2004	3066-2004	3198-2004
2338-2004	2792-2004	3067-2004	3199-2004
2442-2004	2793-2004	3068-2004	3254-2004
2491-2004	2794-2004	3069-2004	3301-2004
2502-2004	2795-2004	3070-2004	3302-2004
2517-2004	2798-2004	3072-2004	3303-2004
2559-2004	2815-2004	3073-2004	3313-2004
2560-2004	2816-2004	3074-2004	3314-2004
2585-2004	2840-2004	3075-2004	3315-2004
2587-2004	2841-2004	3076-2004	3316-2004
2589-2004	2851-2004	3077-2004	3318-2004
2590-2004	2852-2004	3079-2004	3319-2004
2591-2004	2857-2004	3080-2004	3320-2004
2606-2004	2868-2004	3081-2004	3321-2004
2607-2004	2879-2004	3082-2004	3323-2004
2634-2004	2906-2004	3083-2004	3324-2004
2702-2004	2907-2004	3084-2004	3329-2004
2703-2004	2908-2004	3085-2004	3330-2004
2704-2004	2909-2004	3086-2004	3331-2004
2705-2004	2913-2004	3087-2004	3332-2004

(210)	(210)	(210)	(210)
3350-2004	3415-2004	5153-2004	5241-2004
3351-2004	3418-2004	5154-2004	5242-2004
3352-2004	3419-2004	5155-2004	5243-2004
3353-2004	3424-2004	5157-2004	5244-2004
3354-2004	3428-2004	5160-2004	5245-2004
3355-2004	3429-2004	5162-2004	5273-2004
3356-2004	5001-2004	5163-2004	5274-2004
3357-2004	5002-2004	5164-2004	5275-2004
3358-2004	5013-2004	5165-2004	587-2005
3360-2004	5072-2004	5166-2004	930-2005
3362-2004	5074-2004	5168-2004	932-2005
3363-2004	5077-2004	5170-2004	1013-2005
3364-2004	5078-2004	5173-2004	1026-2005
3365-2004	5080-2004	5174-2004	1098-2005
3367-2004	5081-2004	5185-2004	1149-2005
3368-2004	5082-2004	5202-2004	1250-2005
3369-2004	5084-2004	5203-2004	1251-2005
3374-2004	5086-2004	5204-2004	5195-2005
3380-2004	5099-2004	5208-2004	5264-2005
3382-2004	5110-2004	5209-2004	5378-2005
3384-2004	5111-2004	5210-2004	5642-2005
3385-2004	5120-2004	5211-2004	5643-2005
3398-2004	5121-2004	5212-2004	5720-2005
3399-2004	5122-2004	5213-2004	5722-2005
3400-2004	5124-2004	5214-2004	5737-2005
3401-2004	5125-2004	5215-2004	5754-2005
3402-2004	5128-2004	5216-2004	5755-2005
3403-2004	5134-2004	5217-2004	5785-2005
3404-2004	5136-2004	5218-2004	5811-2005
3405-2004	5137-2004	5219-2004	5812-2005
3406-2004	5142-2004	5220-2004	5813-2005
3407-2004	5144-2004	5226-2004	5818-2005
3408-2004	5145-2004	5227-2004	5819-2005
3410-2004	5147-2004	5228-2004	
3411-2004	5148-2004	5229-2004	
3412-2004	5150-2004	5231-2004	
3413-2004	5151-2004	5239-2004	
3414-2004	5152-2004	5240-2004	

(210) 2754-2000

(220) 20.9.2000

8 (511) 9, 15, 16, 35, 39, 42

(511) 9 - Prístroje na nahrávanie, prenos a reprodukciu zvuku alebo obrazu; magnetické nosiče údajov, záznamové disky, nahrané a nenahrané nosiče záznamov zvuku a obrazu, najmä audiokazety, videokazety, magnetofónové pásky, gramofónové platne, kompaktné disky, videodisky, statívy na fotoaparáty.

15 - Hudobné nástroje.

16 - Potreby pre umelcov (baliaci papier, blahoprajné pohľadnice, brožované knihy, brožúry, ceruzky, časopisy (periodiká), divadelné dekorácie patriace do tejto triedy, katalógy, nálepky, lepiace štítky, písacie potreby, plagáty, príručky, prospekty, publikácie, pútače z papiera alebo lepenky, reklamné tabule z papiera, kartónu alebo lepenky, grafické reprodukcie, ročenky, spevníky, maliarske stojany, tlač (rytíny), propagačné tlačoviny.

35 - Spracovanie, údržba a poskytovanie elektronických databáz dát, rešeršné služby v oblasti hudobnej vedy, hudobného umenia.

39 - Archivovanie hudobných diel.

42 - Odborné a vedecké konzultačné služby v oblasti hudobnej vedy, hudobného umenia; vývojové služby v oblasti hudobnej vedy, hudobného umenia.

(540)

(731) Hudobné centrum, Michalská 10, 815 36 Bratislava, SK;

(210) 1738-2001

(220) 5.6.2001

8 (511) 25, 35

(511) 25 - Odevy, najmä kúpacie plášte, župany, plážové oblečenie, plážové oblečenie na zapínanie ku krku, remene, blejzre, blúzky, obleky, kostýmy, kombinézy, boxerské trenírky, kamizoly, čiapky, kabáty, šaty, obuv, kusový textil, podvážkové pásky, rukavice, róby, dlhé šaty, plášte, vesty, saká, bundy, klobúky, členky, pančuchy, kabátiky, džínsy, tepláky na beh pre zdravie, čižmy, pletené košeľe, trikoty, dámska bielizeň, vychádzkové odevy, rukavice bez prstov, negligé, nočné dlhé šaty, nočné košeľe, pyžamá, dámske nohavičky, pančuchové nohavice, sarongy, šatky, šály, tričká, košeľe, trenírky, šortky, sukne, športové odevy, oblečenie na spanie, plavky, spodky, slipy, ponožky, podkolenky, pančuchy, obleky, tepláky, tričká s dlhými rukávami, svetre, tričká, dámske vesty, kravaty, tielka, spodná bielizeň, košielky, vesty.

35 - Pomoc pri riadení obchodných aktivít v oblasti uvedených tovarov, maloobchodné služby a zásielkový predaj na objednávku podľa katalógu, zameraný na výrobky týkajúce sa starostlivosti

o osobnú hygienu ľudí, klenotov, šperkov, hodieniek, obalov, vreciek, tašiek, kabeliek, peňaženiek a odevov.

(540) EXPRESS

(731) Expressco, Inc., 1105 North Market Street, Wilmington, Delaware 19801, US;

(740) Guniš Jaroslav, Mgr., Bratislava, SK;

(210) 3335-2001

(220) 12.11.2001

8 (511) 32

(511) 32 - Pivá; minerálne vody, šumivé nápoje a iné nápoje nealkoholické; nápoje a šťavy ovocné; siry a iné prípravky na zhotovovanie nápojov.

(540) SENATOR

(731) UNITED BRANDS, s. r. o., Petýrkova 3/1955, 140 00 Praha, CZ;

(740) ROTT, RŮŽIČKA & GUTTMANN, v. o. s., Bratislava, SK;

(210) 1381-2003

(220) 28.5.2003

8 (511) 5

(511) 5 - Výrobky pre dámsku hygienu vrátane vložiek a tampónov všetkých druhov, vnútorné absorbenty, všetko na dámsku ochranu.

(540) NATURELLA

(731) The Procter & Gamble Company, spoločnosť zriadená podľa zákonov štátu Ohio, One Procter & Gamble Plaza, Cincinnati, Ohio, US;

(740) Bušová Eva, JUDr., Bratislava, SK;

(210) 1992-2003

(220) 15.7.2003

8 (511) 35, 38, 41

(511) 35 - Propagačná, reklamná a inzertná činnosť, informácie obchodného alebo podnikateľského charakteru, poskytovanie obchodných a podnikateľských informácií pomocou internetu, maloobchodné služby poskytované internetovým obchodným domom, poradenstvo v obchodnej činnosti, pomoc pri prevádzkovaní obchodov a obchodnej činnosti, obchodný prieskum, systematizácia informácií do počítačovej databázy, štatistické informácie.

38 - Výmena správ, šírenie a výmena informácií a správ, získavanie správ a informácií, poradená činnosť v oblasti oznamovacích prostriedkov.

41 - Výchovná a zábavná činnosť, školenie, kultúrne a športové aktivity, súťaže pre verejnosť, vydateľská a nakladateľská činnosť.

(540) HOBBY TELEVIZE

(731) Press Media Net s. r. o., Zarámí 4222, 760 01 Zlín, CZ;

(740) Beleščák Ladislav, Ing., Piešťany, SK;

(210) 2555-2003

(220) 11.9.2003

8 (511) 29, 30

(511) 29 - Konzervované, sušené a tepelne spracované ovocie a zelenina; sterilizovaná nátierka zeleninová, šampiňónová, strukovinová, strukovinovo-zeleninová, strukovinovo-zeleninová so šampiňónmi; varená zelenina, mrazená zelenina, konzervované sójové bôby, cestovné občerstvenie v konzervách vyrobené z potravín patriacich do tejto triedy, nakladaná a sterilizovaná zelenina, sušené hríby, konzervované hríby, konzervované šampiňóny, zeleninové zmesi, ovocné a zeleninové pretlaky; ovocné a zeleninové pyré, strukoviny a jedlá zo strukovín obsiahnuté v tejto triede, fazuľa a jedlá z fazule obsiahnuté v tejto triede, nátierka strukovinová, strukovinovo-zeleninová so šampiňónmi.

30 - Sója a výrobky zo sóje obsiahnuté v tejto triede.

(540)

(591) sivá, biela, čierna, červená, zelená, modrá

(731) NOVOFRUCT SK, s. r. o., Komárňanská cesta 13, 940 43 Nové Zámky, SK;

(740) Litváková Edita, Ing., Bratislava, SK;

(210) 3664-2003

(220) 15.12.2003

8 (511) 9, 16, 35, 39, 41, 43

(511) 9 - Elektronické infoportály, nahraté CD nosiče, DVD nosiče, videopásky.

16 - Tlačoviny, informačné brožúry, plagáty, pohľadnice, grafické reprodukcie, fotografie, informačný sprievodcovia, katalógy, publikácie, ročenky, kalendáre, mapy, pútače z papiera alebo lepenky, reklamné tabule z papiera, kartónu alebo lepenky, tlačené časové plány a harmonogramy, zoznamy, papierové vlajky, knihy, noviny, časopisy.

35 - Prezentácie hotelov, penziónov, privátneho ubytovania, regiónov, miest a obcí na reklamné účely; reklama, on-line reklama na počítačovej komunikačnej sieti; prenájom reklamných materiálov; prenájom reklamných zariadení; prenájom infoportálov na reklamné účely; prenájom reklamných plôch; vydávanie a aktualizovanie reklamných materiálov; rozširovanie reklamných oznamov; zásielkové reklamné texty; rozširovanie letákov a prospektov zákazníkom; zbieranie údajov do počítačovej databázy; zoraďovanie údajov v počítačových databázach.

39 - Turistické kancelárie, okrem kancelárií poskytujúcich rezerváciu hotelového ubytovania; turisticko-informačné kancelárie, okrem kancelárií poskytujúcich rezerváciu hotelového ubytovania; poskytovanie turistických informácií; poskyтова-

nie turistických informácií prostredníctvom internetu a infoportálov; poskytovanie databáz informácií turistom; organizovanie zájazdov, poznávacích zájazdov, zájazdov na lyžovačky, výletov; rezervácie zájazdov, poznávacích zájazdov, zájazdov na lyžovačky, výletov; poskytovanie informácií o zájazdoch, poznávacích zájazdoch, zájazdoch na lyžovačky, výletoch; autobusová preprava, sprostredkovanie autobusovej prepravy, poskytovanie informácií o autobusovej preprave; automobilová preprava, sprostredkovanie automobilovej prepravy, poskytovanie informácií o osobnej doprave, rezervácia osobnej dopravy, sprostredkovanie rezervácie osobnej dopravy, poskytovanie informácií o možnostiach rezervácie osobnej dopravy; poskytovanie informácií o možnostiach prenájmu automobilov; nosenie batožín, sprostredkovanie nosenia batožín, poskytovanie informácií o možnostiach nosenia batožín; organizovanie okružných plavieb, sprostredkovanie okružných plavieb, poskytovanie informácií o okružných plavbách; organizovanie ciest, sprostredkovanie organizovania ciest, poskytovanie informácií o organizovaní ciest; organizovanie okružných výletov, sprostredkovanie okružných výletov, poskytovanie informácií o okružných výletoch; organizovanie exkurzií, sprostredkovanie exkurzií, poskytovanie informácií o exkurziách; turistické prehliadky, sprostredkovanie turistických prehliadok, poskytovanie informácií o turistických prehliadkach; rezervácia cestovných lístkov, sprostredkovanie rezervácie cestovných lístkov, poskytovanie informácií o možnostiach rezervácie cestovných lístkov; rezervácia miesteniek na cestovanie, sprostredkovanie rezervácie miesteniek na cestovanie, poskytovanie informácií o možnostiach rezervácie miesteniek; rezervácia leteniek, sprostredkovanie rezervácie leteniek, poskytovanie informácií o možnostiach rezervácie leteniek; preprava turistov, sprostredkovanie prepravy turistov, poskytovanie informácií o možnostiach prepravy turistov; sprevádzanie turistov, sprostredkovanie sprevádzania turistov, poskytovanie informácií o možnostiach sprevádzania turistov; poskytovanie uvedených informácií prostredníctvom internetu a info-portálov, distribúcia informačných sprievodcov a prezentačných katalógov.

41 - Prenájom infoportálov; poskytovanie informácií o možnostiach rekreácie; poskytovanie informácií o možnostiach zábavy, služby pre oddych a rekreáciu, sprostredkovanie služieb pre oddych a rekreáciu, poskytovanie informácií o službách pre oddych a rekreáciu; služby kempingov so športovým programom, sprostredkovanie služieb kempingov so športovým programom, poskytovanie informácií o službách kempingov so športovým programom; organizovanie konferencií, kongresov, seminárov, kultúrnych alebo vzdelávacích výstav; sprostredkovanie zorganizovania konferencií, kongresov, seminárov, kultúrnych alebo vzdelávacích výstav; poskytovanie informácií o možnostiach usporiadania konferencií, kongresov, seminárov, kultúrnych alebo vzdelávacích výstav; rezervácia vstupeniek, poskytovanie informácií o možnostiach rezervácie vstupeniek; poskytovanie uvedených informácií

prostredníctvom internetu a info-portálov; poskytovanie elektronických publikácií on-line; vydávanie on-line časopisov, informačných brožúr, katalógov, informačných sprievodcov; vydávanie textov (okrem reklamných alebo náborových); zverejňovanie textov (okrem reklamných); tvorba videofilmov.

43 - Ubytovacie kancelárie (hotely, penzióny), sprostredkovanie služieb ubytovacích kancelárií, poskytovanie informácií o ubytovacích kanceláriách, hotelierske služby, sprostredkovanie hotelierskych služieb, poskytovanie informácií o hotelierskych službách, prevádzkovanie hotelového ubytovania, sprostredkovanie hotelového ubytovania, poskytovanie informácií o hotelovom ubytovaní, rezervácie hotelov, penziónov, prechodného ubytovania, sprostredkovanie rezervácie hotelov, penziónov, prechodného ubytovania, poskytovanie informácií o možnostiach rezervácie hotelov, penziónov, prechodného ubytovania, prevádzkovanie kempov, sprostredkovanie ubytovania v kempoch, poskytovanie informácií o možnostiach ubytovania v kempoch, služby motelov, sprostredkovanie služieb motelov, poskytovanie informácií o službách motelov, penzióny, sprostredkovanie služieb penziónov, poskytovanie informácií o službách penziónov, turistické ubytovne, sprostredkovanie služieb turistických ubytovní, poskytovanie informácií o turistických ubytovniach, poskytovanie prechodného ubytovania, sprostredkovanie prechodného ubytovania, poskytovanie informácií o možnostiach prechodného ubytovania, ubytovacie služby prázdninových táborov, sprostredkovanie ubytovacích služieb prázdninových táborov, poskytovanie informácií o ubytovacích službách prázdninových táborov, poskytovanie informácií o možnostiach prenájmu prednáškových sál, poskytovanie informácií o možnostiach prenájmu turistických stanov, poskytovanie informácií o poskytovaní ubytovania pre zvieratá, poskytovanie informácií o možnostiach stravovania, poskytovanie uvedených informácií prostredníctvom internetu a infoportálov.

(540) INVITUR

(731) INVITUR, v. o. s., Nová Ves 2220, 929 01 Dunajská Streda, SK;

(740) Chmelíková Jana, RNDr., Bratislava, SK;

(210) 63-2004

(220) 8.1.2004

8 (511) 35

(511) 35 - Maloobchodné služby s potravinami a nápojmi pripravenými na konzumáciu v priestoroch benzínových staníc aj mimo nich.

(540)

On the Run

(731) ExxonMobil Oil Corporation, 5959 Las Colinas Boulevard, Irving, Texas 75039-2298, US;

(740) Bušová Eva, JUDr., Bratislava, SK;

(210) 396-2004

(220) 13.2.2004

8 (511) 9, 16, 35, 36

(511) 9 - Kódované magnetické karty.

16 - Karty ako preukazy.

35 - Marketingové, reklamné a propagačné služby.

36 - Sprostredkovateľstvo v oblasti diskontných kariet.

(540)



(731) Ronald Petrovič - V.I.P. agency, Nám. Hraničiarov 3, 851 03 Bratislava, SK;

(210) 1036-2004

(220) 31.3.2004

8 (511) 29, 30

(511) 29 - Zemiakové tyčinky, zemiakové lupienky, zemiakové vločky, zemiakové hranolčeky, extrudované zemiakové výrobky, extrudované zemiakové výrobky obsahujúce arašidy, konzervovaná zelenina v podobe pretlaku, ovocná dreň, paradajkový pretlak.

30 - Extrudované potraviny vrátane extrudovaných potravín ako snacky, chrumky, pukance, burizóny, obľátky, chlebičky z ryže alebo obilia, extrudované alebo granulované pečivo, kukuričné vločky, kukuričné lupienky, kukuričné pukance, kukuričná múka, zemiaková múka, mletá kukurica, pražená kukurica, kukuričný škrob, obilninové lupienky a vločky, potravinárske výrobky z kukurice a zemiakov, cereálne výrobky, príchuťi a arómy, aromatické a chuťové prísady a prípravky do potravín, kečup, kečupové príchuťi a arómy, korenie, koreniny.

(540) KETCHUP FLIMSY

(731) NAMEX, s. r. o., Gaštanová 6, 947 01 Hurbánovo, SK;

(740) Porubčan Róbert, Ing., Ivanka pri Dunaji, SK;

(210) 1062-2004

(220) 2.4.2004

8 (511) 30

(511) 30 - Omáčky ako chuťové prísady a tatárska omáčka.

(540)



(591) modrá, zelená, tmavozelená, biela, žltá, červená, bledomodrá, hnedá

(731) Conopco, Inc., 390 Park Avenue, New York, New York 10022, US;

(740) Fajnorová Mária, Ing., Bratislava, SK;

(210) 1092-2004

(220) 2.4.2004

8 (511) 9, 35, 41, 42

(511) 9 - Nosiče zvukových nahrávok, videohier, magnetické a optické nosiče údajov, počítačové programy, publikácie na nosičoch.

35 - Reklama, prenájom reklamných plôch, vydávanie a aktualizovanie reklamných materiálov, zbieranie údajov do počítačových databáz, reklama (on-line) na počítačovej komunikačnej sieti.

41 - Vydávanie kníh, fotografovanie, výroba (tvorba) videofilmov, poskytovanie elektronických publikácií on-line, filmová tvorba, vyučovanie, digitálna tvorba obrazov na výstupných zariadeniach, elektronická edičná činnosť v malom (DTP služby), prenájom, nahrávanie a prepis filmov a CD platní a DVD platní.

42 - Módny dizajn, grafický dizajn, navrhovanie, priemyselný dizajn, navrhovanie obalov, obalový dizajn, umelecký dizajn, tvorba softvéru, spravovanie autorských práv, obnovovanie počítačových databáz, štúdie technických projektov, overovanie pravosti umeleckých diel, udržiavanie a vytváranie počítačových stránok (webový dizajn), architektonické služby, interiérový dizajn, výskum a vývoj nových výrobkov, konzultačné služby v oblasti práv duševného vlastníctva, dizajn multimédií.

(540)

(731) Nagy Tomáš, Ing., M. Rázusa 2144/24, 960 01 Zvolen, SK;

(210) 1207-2004

(220) 14.4.2004

8 (511) 16, 35, 41, 42

(511) 16 - Tlačoviny, reklamné materiály.

35 - Vydávanie a aktualizovanie reklamných materiálov.

41 - Prevádzkovanie klubových služieb priaznivcov automobilovej značky BMW (klubové služby výchovné a zábavné), organizovanie motoristických, športových a mototuristických podujatí, organizovanie výstav s mototuristickou tematikou.

42 - Služby súvisiace s bezpečnosťou cestnej premávky.

(540)

(731) BMW CLUM SLOVAKIA, Hydinárska 22, 821 06 Bratislava, SK;

(740) Dolanská Elena, RNDr., Bratislava, SK;

(210) 1269-2004

(220) 19.4.2004

8 (511) 35, 41

(511) 35 - Reklamná, propagačná a informačná činnosť, informácie obchodné alebo podnikateľské, komerčné informačné kancelárie, personálne poradenstvo, vydávanie reklamných a náborových textov, automatizované spracovanie údajov, porady obchodné, sprostredkovanie nákupu a predaja tovarov, sprostredkovateľne práce, výber a vyhľadávanie pracovníkov pre firmy, personálny lízing (poskytovanie vlastných zamestnancov na výkon vybraných prác pre iného zamestnávateľa). 41 - Vydávanie textov okrem reklamných a náborových.

(540)

CV box

(731) InfoWork, spol. s r. o., Saratovská 28, 841 02 Bratislava, SK;

(210) 1395-2004

(220) 29.4.2004

8 (511) 16, 29, 30, 35

(511) 16 - Tlačoviny, hlavne z oblasti výživy.

29 - Mäso, ryby, hydina, zverina čerstvé a mrazené, mäsové výťažky, konzervované, varené a sušené ovocie a zelenina, mrazené ovocie a zelenina, mrazené polotovary patriace do tejto triedy, rósoly a zaváraniny, vajcia, mlieko, mliečne výrobky, jedlé oleje a tuky.

30 - Káva a kávové náhradky, čaj, kakao, cukor, ryža, múka a obilninové prípravky, chlieb, sušienky, sucháre, koláče, jemné pečivo a cukrovinky, med, kvasnice, pudíngy, soľ, horčica, korenie, ocot, chuťové omáčky, mrazené krémy, zmrzlina, nanuky.

35 - Maloobchodné služby v oblasti potravín a nápojov, sprostredkovateľská činnosť v oblasti obchodu s tovarmi.

(540)

(731) TRANSMODUL, s. r. o., Štvrtok 16, 913 05 Štvrtok, SK;

(740) Dolanská Elena, RNDr., Bratislava, SK;

(210) 1409-2004

(220) 29.4.2004

8 (511) 1, 2, 3, 16, 25, 35

(511) 1 - Adhezíva (lepiace materiály) na priemyselné účely, chemické činidlá (okrem činidiel na lekárske a zverolekárske účely), chemické prípravky na odmasťovanie, chemické prípravky na odstránenie vosku, chemické prípravky na výrobu farby, chemické výrobky na matnenie emailu, lepidlá na priemyselné účely, soli na farbenie kovov, tmelové konzervačné prípravky s výnimkou farieb a mazadiel, tmely na opravu rozbitých alebo zlomených predmetov, tmely ako impregnačné látky s výnimkou farieb, vodoodolné chemické prípravky pre tmely s výnimkou farieb.

2 - Alizarínové farbivá, alumíniové farby, anilínové farby, antikoročné mazivá, bieloby (ako farbivá a farby), bronzové laky, čerň (farbivá a farby), emailové farby, emaily (laky), fixatívy (laky), glazúry (farby, laky), glejoživice, japonský čierny lak, laky, matnenie kovov (prípravky proti-), moridlá (farbivá alebo farby), nátery (farby), ochranné nátery na podvozky automobilov, ochranné pásky proti korózii, ochranné prípravky na kovy, ochranné protikoročné prípravky, spojivá do farieb, prípravky proti hrdzi, riedidlá na farby, riedidlá pre farby, riedidlá pre laky, riedidlo na laky, spojivá na farby, strieborné emulzie (pigment), tužidlá, zahusťovače do farieb, zahusťovače farby, základné náterové farby, základný ochranný náter na podvozky automobilov, farby na základe akrylových, syntetických živíc a ich polymérov.

3 - Antistatické prípravky na použitie v domácnosti, autokozmetika brúsivá (prípravky), brúsne prípravky, brúsny papier, čistiace prípravky, čistiace prípravky na automobilové okná, diamantové brúsivo, leštiace prípravky, odmasťovacie prípravky s výnimkou prípravkov na použitie vo výrobnom procese, prípravky na čistenie povrchov, prípravky na čistenie, leštenie, brúsenie a odmasťovanie, prípravky na odstraňovanie farby, vosk na leštenie, výrobky na čistenie a umývanie áut.

16 - Baliaci papier, brožúrky, časopisy, etikety s výnimkou textilných, fotografie, grafické zobrazenie, grafiky, kalendáre, kartón, lepenka, kávové filtre, papierové, knihy, lepenkové alebo papierové škatule, lepiace pásky na kancelárske účely a použitie v domácnosti, mapy, obálky (papiernický tovar), obaly (papiernický tovar), obrázky, papiernický tovar, periodické a neperiodické publikácie, plagáty, predmety z kartónu, prospekty, pútače z papiera alebo lepenky, reklamné tabule z papiera, kartónu alebo lepenky, tlačené reklamné materiály, umelohmotné fólie na balenie, vrecia z papiera alebo plastických materiálov.

25 - Čiapkové šilty, čiapky, kombinézy (oblečenie), košele, odevy, pokrývky hlavy, šatky, šály, tielka, tričká, vrchné ošatenie.

35 - Maloobchodná činnosť s tmelmi, farbami, autolakmi, ochrannými nátermi na podvozky automobilov, nátermi, tužidlami a súvisiacimi tovarmi patriacimi do triedy 2, autokozmetikou a čistiacimi a odmasťovacími prípravkami, obchodný alebo podnikateľský prieskum, organizovanie výstav na komerčné alebo reklamné účely, pomoc pri riadení obchodnej činnosti, poradenstvo v obchodnej činnosti, poskytovanie obchodných alebo podnikateľských informácií, reklama, reklamné agentúry, rozširovanie reklamných oznamov, rozširovanie reklamných materiálov zákazníkom (letáky, prospekty, tlačivá, vzorky), sprostredkovanie obchodu s tovarom, sprostredkovanie uvedených služieb.

(540) exclusive car

(731) CAR-COLOR exclusive, s. r. o., Zvolenská cesta 23, 974 01 Banská Bystrica, SK;

(740) Belička Ivan, Ing., Banská Bystrica, SK;

(210) 1438-2004

(220) 30.4.2004

8 (511) 6, 19, 35, 37

(511) 6 - Vonkajšie kovové žalúzie, kovové rolety, najmä vonkajšie navíjacie s kovovými lamelami, navíjacie v kombinácii so sieťou, ovládané ručne, elektricky i diaľkovo, kovové vráta, najmä hliníkové navíjacie plné, so sklom, či s prieduchmi, ovládané elektricky, diaľkovo, či núdzovým ručným ovládaním, kovové bezpečnostné navíjacie mreže, najmä hliníkové, oceleové, ovládané ručne, elektricky či diaľkovo, kovové konštrukcie na markízy, balkónové clony priestorové, s ručným, elektrickým, diaľkovým ovládaním, či s automatickou reguláciou vo väzbe na slnko a vietor, kovové brány, kovové stropné podhlády, iné kovové výrobky patriace do tejto triedy.

19 - Vonkajšie žalúzie s výnimkou kovových, stavebný nekovový materiál, nekovové okná a dvere, výrobky z plastov pre stavebníctvo nezahrnuté do iných tried, plastové okná a dvere, nekovové vonkajšie žalúzie, rolety s plastovými lamelami, a to vonkajšie navíjacie, v kombinácii rolety so sieťou, s ovládaním ručným i diaľkovým, zahrnujúce lamelové dvere plastové plné alebo so sklom, s madlom či kľukou, stropné podhlády minerálne, sadrokartónové, stavebné stolárske výrobky z dreva a plastu, najmä okná, dvere, vráta, zimné záhrady.

35 - Sprostredkovanie v oblasti nákupu a predaja tovaru.

37 - Stavebné práce, montáž okien a dverí z plastových profilov, montáž žalúzií, montáž tesnení okien a dverí, montáž obkladov z plastových profilov, spájanie plastových profilov, delenie, vrtanie a dierovanie plastových profilov, montáž, demontáž a úpravy stavebno-stolárskych výrobkov.

(540)

DECRO

(731) DECRO BZENEC, spol. s r. o., U Bzinku 1427, 696 81 Bzenec, CZ;

(740) Filípek Ján, Ing., Bratislava, SK;

(210) 1439-2004

(220) 30.4.2004

8 (511) 6, 19, 35, 37

(511) 6 - Vonkajšie kovové žalúzie, kovové rolety, najmä vonkajšie navíjacie s kovovými lamelami, navíjacie v kombinácii so sieťou, ovládané ručne, elektricky i diaľkovo, kovové vráta, najmä hliníkové navíjacie plné, so sklom, či s prieduchmi, ovládané elektricky, diaľkovo, či núdzovým ručným ovládaním, kovové bezpečnostné navíjacie mreže, najmä hliníkové, oceleové, ovládané ručne, elektricky či diaľkovo, kovové konštrukcie na markízy, balkónové clony priestorové, s ručným, elektrickým, diaľkovým ovládaním, či s automatickou reguláciou vo väzbe na slnko a vietor, kovové brány, kovové stropné podhlády, iné kovové výrobky patriace do tejto triedy.

19 - Vonkajšie žalúzie s výnimkou kovových, stavebný nekovový materiál, nekovové okná a dvere, výrobky z plastov pre stavebníctvo nezahrnuté do iných tried, plastové okná a dvere, nekovové vonkajšie žalúzie, rolety s plastovými lamelami, a to vonkajšie navíjacie, v kombinácii rolety so sieťkou, s ovládaním ručným i diaľkovým, zahrnujúce lamelové dvere plastové plné alebo so sklom, s madlom či kľukou, stropné podhlľady minerálne, sadrokartónové, stavebné stolárske výrobky z dreva a plastu, najmä okná, dvere, vráta, zimné záhrady.

35 - Sprostredkovanie v oblasti nákupu a predaja tovaru.

37 - Stavebné práce, montáž okien a dverí z plastových profilov, montáž žalúzií, montáž tesnení okien a dverí, montáž obkladov z plastových profilov, spájanie plastových profilov, delenie, vrtanie a dierovanie plastových profilov, montáž, demontáž a úpravy stavebno-stolárskych výrobkov.

(540) DECRO

(731) DECRO BZENEC, spol. s r. o., U Bzinku 1427, 696 81 Bzenec, CZ;

(740) Filípek Ján, Ing., Bratislava, SK;

(210) 1486-2004

(220) 30.4.2004

8 (511) 9, 35, 36, 38, 41, 42, 43

(511) 9 - Počítače, počítačové súčasti a programy, periférne zariadenia k počítačom, počítačový softvér, počítačové pamäte, počítačové programy stiahnuté z telekomunikačnej siete, prístroje a nástroje vedecké, navigačné, zememeračské, elektrické, fotografické, kinematografické, optické, signalizačné, kontrolné, prístroje a nástroje na meranie a váženie, elektrické akumulátory, antény, elektrické batérie, diaľkové ovládače, hasiace prístroje, elektrické hlásiče, elektrické a elektronické zariadenia proti krádeži, bleskozvody, poplašné zariadenia, požiarne hlásiče, sirény, snímače, ochranné štíty na tvár, mikrofóny, rádia, optické čítače, čítače čiarového kódu, ďalekohľady, detektory, diaľkomery, zariadenia a prístroje na prenos, záznam alebo reprodukciu zvuku, obrazu alebo dát, magnetoskopy, mikroskopy, elektrické drôty a káble, faxy, fotometre, kamery, fotoaparáty, magnetické a optické nosiče údajov, záznamové disky, CD disky, televízne zariadenia, monitory, lasery, meracie prístroje, meradlá, metre, mierky, mikroprocesory, optické prístroje, nástroje a zariadenia, navigačné prístroje, objektívy, okuliare, optické vlákna, poistky, telefónne prístroje, audio- a videozariadenia, videokazety, vysielacie, vypínače, zvracie prístroje.

35 - Reklama, reklamné činnosti, on-line reklama na počítačovej komunikačnej sieti, vydávanie a aktualizovanie reklamných alebo náborových materiálov, vylepovanie plagátov, prieskum trhu, prieskum vzťahov s verejnosťou, personálne poradenstvo, písanie na stroji, zásielkové reklamné služby, rozširovanie reklamných oznamov, rozširovanie reklamných materiálov zákazníkom (letáky, prospekty, tlačivá, vzorky), predovšetkým rozširovanie reklamných materiálov do poštových schránok, sekretárske služby, zbieranie

a zoradovanie údajov do počítačových databáz, vedenie kartoték v počítači, vyhľadávanie informácií v počítačových súboroch, prenájom kancelárskych strojov, zariadení, kopírovacích strojov, predajných automatov, kopírovanie alebo rozmnožovanie dokumentov, organizovanie výstav na obchodné a reklamné účely, účtovníctvo, podpora predaja pre tretie osoby, poradenstvo a pomoc pri riadení obchodných aktivít, odborné obchodné poradenstvo, obchodné alebo podnikateľské informácie, sprostredkovanie uvedených služieb, sprostredkovanie obchodu s tovarom, predovšetkým s uvedeným tovarom.

36 - Sprostredkovanie kúpy, predaja a prenájmu nehnuteľností; realitné kancelárie; prenájom obchodných priestorov; prenájom nehnuteľností; správcovstvo; správa nehnuteľností; obstarávanie služieb spojených so správou nehnuteľností; sprostredkovanie finančných služieb; sprostredkovanie bankových služieb; oceňovanie pre poistenie, bankovníctvo, nehnuteľností; finančné analýzy; finančné informácie; finančný lízing; finančné záruky; finančné konzultačné služby; predaj na splátky; úverové financovanie predaja; služby finančného manažmentu a sprostredkovanie uvedených služieb.

38 - Elektronická pošta, telekomunikačné služby, informačné kancelárie, prenájom telekomunikačných prístrojov, prenájom zariadení na prenos informácií, poskytovanie užívateľského prístupu do svetovej komunikačnej siete, poskytovanie telekomunikačného pripojenia do svetovej komunikačnej siete, telekonferenčné služby, prenos správ a obrazových informácií pomocou počítača, sprostredkovanie uvedených služieb.

41 - Internetové kaviarne.

42 - Grafický a priemyselný dizajn, módný dizajn, poradenstvo v oblasti dizajnu, architektonické poradenstvo, vytváranie a udržiavanie počítačových stránok pre zákazníkov, návrh počítačových systémov, zhotovovanie kópií počítačových programov, servis a aktualizovanie počítačových programov, počítačové programovanie, prenájom počítačov a počítačového softvéru, hosťovanie na počítačových stránkach, projektová činnosť, navrhovanie obalov, poradenstvo v oblasti počítačového hardvéru a softvéru, inštalácia počítačových programov, prevod a konverzia údajov a dokumentov z fyzických médií na elektronické médiá, sprostredkovanie uvedených služieb.

43 - Služby barov, reštaurácie, jedálne, závodné jedálne, kaviarne, bufety, rýchle občerstvenie, príprava a dodávka jedál na objednávku do domu, samoobslužné reštaurácie, hotelierske služby, poskytovanie prechodného ubytovania, prevádzkovanie hotelového ubytovania, rezervácia hotelov, penziónov, sprostredkovanie uvedených služieb.

(540) NETCO

(731) NETCO, s. r. o., Študentská 2, 917 01 Trnava, SK;

(740) Porubčan Róbert, Ing., Ivanka pri Dunaji, SK;

(210) 1575-2004

(220) 10.5.2004

8 (511) 29, 30, 32

(511) 29 - Mlieko, mliečne výrobky, syry, džemy, marmelády, sušené, mrazené, kandizované a zavárané ovocie.

30 - Pekárenské výrobky, trvanlivé pečivo sladké aj slané, jemné pečivo, cukrárenské výrobky, náplne, krémy a polevy, cukrovinky, výrobky z obilnín, cereálne výrobky, kakao, čokoláda, nápoje kakaové, kávové a čokoládové, zmrzlina, mrazené krémy.

32 - Nealkoholické nápoje, minerálne vody, ovocné a zeleninové šťavy, džúsy, nápojové zmesi a prášky.

(540)

(591) modrá, biela, hnedá

(731) Opavia - LU, a. s., Vinohradská 2828/151, 130 00 Praha, CZ;

(740) Kováčik Štefan, Ing., Bratislava, SK;

(210) 1582-2004

(220) 10.5.2004

8 (511) 35, 38

(511) 35 - Prenájom kancelárskych strojov a zariadení, reklama, reklamné oznamy - rozširovanie, uverejňovanie reklamných textov, služby (telefónne odkazovače), poradenstvo v obchodnej činnosti, vydavateľská činnosť (vydávanie reklamných materiálov).

38 - Poskytovanie telekomunikačnej služby audiotex, telefaxové služby, prenájom telekomunikačných prístrojov, telefónne služby, telekomunikačné služby, SMS služby, vysielanie v elektronických médiách (TV, rozhlas, internet).

(540) HVIEZDA ZÁPASU

(731) TELTEX, s. r. o., Toryská 6, 821 07 Bratislava, SK;

(740) Michalková Marta, JUDr., Bratislava, SK;

(210) 1711-2004

(220) 26.5.2004

8 (511) 4, 6, 7, 12, 19, 35, 36, 37, 39, 40, 42, 43, 45

(511) 4 - Pohonné látky, nafta, motorové palivá, motorové oleje, mazacie oleje, mazacie tuky.

6 - Kovové debnenie, kovové stavebné dielce, kovové kontajnery, kovový stavebný materiál, kovové stavebné panely.

7 - Cestné stroje, cestné valce, búracie kladivá, kompresory, kovoobrábacie stroje, miešačky, mostové žeriavy, ohýbačky, pneumatikové kladivá, riadiace mechanizmy pre stroje, motory a hnacie stroje, rýpadlá, strihacie stroje, vŕtacie stroje, vŕtačky, stroje na zemné práce, ich náhradné diely a súčasti patriace do tejto triedy.

12 - Automobily, autobusy, automobilové pneumatiky, hnacie motory do pozemných vozidiel, kamióny, nákladné vozidlá, karosérie dopravných prostriedkov, kolesá automobilov, kropiace vozy, motory do pozemných vozidiel, nápravy na vozidlá, obloženie pre dopravné prostriedky, dopravné prostriedky a ich súčasti a náhradné diely.

19 - Debnenie s výnimkou kovového, dosky stavebné, preglejka, stavebný materiál s výnimkou kovového.

35 - Poradenstvo v obchode v oblasti stavebnej mechanizácie, dopravy, debnenia, prenájom kancelárskych strojov a zariadení.

36 - Sprostredkovanie a obchody s pohľadávkami, prenájom nebytových priestorov, správa a sprostredkovanie nehnuteľností.

37 - Stavebná činnosť, poradenská a konzultačná činnosť v stavebníctve, prenájom stavebných strojov a zariadení, debniacich a lešenárskych prvkov, montáž lešenia a debnenia, demolácie budov, stavebný dozor, mazanie a technické ošetrovanie vozidiel a stavebnej techniky, údržba a opravy dopravných prostriedkov a stavebných strojov, umývanie dopravných prostriedkov a stavebnej mechanizácie, protikorózne nátery a lakovanie, opravy opotrebovaných alebo poškodených strojov, opravy, údržba, montáž kancelárskej techniky, elektroinštalačné služby, sprostredkovanie stavebných prác.

39 - Prenájom dopravných prostriedkov, cestná vnútroštátna a medzinárodná nákladná doprava, prepravné služby, prenájom garáží a miest na parkovanie, prenájom skladových priestorov a kontajnerov, preprava a skladovanie odpadov, skladovanie tovaru, prenájom skladových buniek, sprostredkovanie prepravy.

40 - Spracovanie a úprava materiálov a kovov, zväračské práce.

42 - Inžinierska činnosť v stavebníctve a strojárstve, poradenstvo v oblasti projektovania, štúdie technických projektov, projektová činnosť a inžinierska činnosť, prenájom počítačov a softvéru.

43 - Prenájom ubytovacích zariadení, poskytovanie prechodného ubytovania, prenájom ubytovacích buniek.

45 - Poradenstvo v oblasti bezpečnosti práce.

(540)

(591) čierna, modrá, biela

(731) HYDROTERRA SERVIS a. s., Závodná 3, 821 06 Bratislava, SK;

(210) 1714-2004

(220) 26.5.2004

8 (511) 35, 36, 41, 42

(511) 35 - Pomoc pri riadení obchodnej činnosti, poskytovanie obchodných alebo podnikateľských informácií, kancelárie zaoberajúce sa dovozom a vývozom, komerčné informačné kancelárie, analýzy nákladov a nákupných cien, analýzy veľkoobchodných cien, rozširovanie reklamných alebo inzertných oznamov, kopírovanie, prenájom kancelárskych strojov a zariadení, prenájom kopírovacích strojov, štatistické informácie, obchodný manažment a podnikové poradenstvo, personálne poradenstvo, poradenstvo pri vedení podnikov, rozširovanie reklamných materiálov zákazníkom, poskytovanie pomoci pri riadení komerčných a priemyselných podnikov, kopírovanie alebo rozmnožovanie dokumentov, dokla-

dov atď., reprografia dokumentov, vydávanie a aktualizovanie reklamných materiálov, posudzovanie efektívnosti prevádzky a racionalizácie práce, marketingové štúdie, obchodný alebo podnikateľský prieskum, prenájom reklamných materiálov, poradenské služby v obchodnej činnosti, uverejňovanie reklamných textov, vydávanie reklamných alebo náborových textov, reklama, rozhlasová reklama, obchodný alebo podnikateľský prieskum, obchodný prieskum, vzťahy s verejnosťou, televízna reklama, reklamné agentúry, poradenské služby v oblasti obchodného alebo podnikateľského riadenia, prieskum trhu, profesionálne obchodné alebo podnikateľské poradenstvo, odborné obchodné poradenstvo, hospodárske alebo ekonomické predpovede, organizovanie komerčných alebo reklamných výstav, obchodné alebo podnikateľské informácie, prieskum verejnej mienky, prenájom reklamných plôch, podpora predaja pre tretie osoby, sekretárske služby, spracovanie textov, účtovníctvo, zoraďovanie údajov v počítačových databázach, prenájom reklamných priestorov, zbieranie údajov do počítačových databáz, spracovanie textov, služby písania listov a vybavovania korešpondencie, organizovanie komerčných alebo reklamných výstav a veľtrhov.

36 - Prenájom nehnuteľností, sprostredkovanie nehnuteľností, sprostredkovanie poistenia, investovanie kapitálu, konateľstvo, zastupiteľstvo, správcovstvo, služby daňových odhadov, služby v oblasti finančníctva, finančné riadenie, správa nehnuteľností, financovanie kúpy na splátky, finančné analýzy, finančné poradenstvo, finančné konzultačné služby, konzultačné služby v oblasti poisťovníctva, poradenstvo v oblasti poistenia, informácie o poistení.

41 - Zverejňovanie textov okrem reklamných, vydávanie textov s výnimkou reklamných alebo náborových, vydávanie kníh, organizovanie a vedenie konferencií, organizovanie a vedenie kongresov, organizovanie kultúrnych alebo vzdelávacích výstav, organizovanie a vedenie seminárov, organizovanie a vedenie sympózií.

42 - Spravovanie autorských práv, odborné poradenstvo s výnimkou obchodného, profesionálne poradenstvo s výnimkou obchodného alebo podnikateľského, prieskum, prenájom počítačov, počítačové programovanie, prekladateľské a tlmočnické služby, tvorba softvéru, výroba softvéru, aktualizovanie, inštalácia a spúšťanie počítačových programov, poradenské služby v oblasti počítačového hardvéru, grafický dizajn, prenájom prístupového času počítačových databáz, licencie priemyselných práv, prenájom počítačového softvéru, poradenstvo v oblasti priemyselných práv, obnovovanie počítačových databáz.

(540)



(591) zelená, čierna

(731) OFFICE HOUSE, s. r. o., Maróthyho 6, 811 06 Bratislava, SK;

(210) 1881-2004

(220) 7.6.2004

8 (511) 12, 16, 35, 36, 37, 39, 41, 42, 45

(511) 12 - Dopravné prostriedky na pohyb po zemi, vode alebo vo vzduchu, vozidlá a ich časti a súčasti, autá, automobily, elektromobily, traktory, kamióny a nákladné vozidlá, príviesne vozidlá, bicykle, motocykle, automobilové obývacie prívesy, automobilové podvozky, karosérie automobilov a ich časti, autopotáhy, autosedadlá, batožinové nosiče na vozidlá, bicykle, motocykle, brzdy a brzdové diely pre vozidlá, kolesá automobilov, pneumatiky, duše pneumatík, hnacie motory do pozemných vozidiel, nápravy pre vozidlá, nárazníky vozidiel, opravárenské náradie na opravu pneumatík, prevodovky pre vozidlá, protišmykové reťaze, stierače, tlmiče automobilov, invalidné vozíky, zabezpečovacie zariadenia proti odcudzeniu vozidiel, závažie na vyváženie kolies vozidiel.

16 - Knihy, brožúry, predovšetkým pre dopravnú výchovu, časopisy, periodiká, tlačivá, plagáty, katalógy, kalendáre, príručky, prospekty, fotografie, grafické reprodukcie, školské potreby okrem prístrojov, papierové vľajky, pútače z papiera alebo lepenky, pečiatky, pečate, pečatné vosky, písacie potreby, nálepky na kancelárske použitie alebo pre domácnosť, netextilné etikety, kancelárske potreby s výnimkou nábytku, piapernický tovar, albumy, atlasy, umelohmotné fólie na balenie, formuláre, predmety z kartónu, maliarske plátna, stojany a štetce, lepiace štítky, lepidlá a lepiace pásky na kancelárske účely a použitie v domácnosti, papierové utierky, vrecia a vrecká z papiera alebo plastických materiálov.

35 - Reklama, reklamné činnosti, predovšetkým v súvislosti s činnosťou autoškoly, on-line reklama na počítačovej komunikačnej sieti, vydávanie a aktualizovanie reklamných alebo náborových materiálov, vylepovanie plagátov, rozširovanie reklamných materiálov zákazníkom (letáky, prospekty, tlačivá, vzorky), zbieranie a zoraďovanie údajov do počítačových databáz, vyhľadávanie informácií v počítačových súboroch, prenájom kancelárskych strojov, zariadení, kopírovacích strojov, predajných automatov, kopírovanie alebo rozmnožovanie dokumentov, organizovanie výstav na obchodné a reklamné účely, účtovníctvo, podpora predaja pre tretie osoby, poradenstvo a pomoc pri riadení obchodných aktivít, odborné obchodné poradenstvo, obchodné alebo podnikateľské informácie, sprostredkovanie uvedených služieb, sprostredkovanie obchodu s tovarom, predovšetkým s uvedeným tovarom.

36 - Finančné služby, bankové služby, oceňovanie pre poistenie alebo nehnuteľnosti, finančné analýzy, finančné informácie, finančný lízing, finančné záruky, finančné konzultačné služby, sprostredkovanie kúpy, predaja a prenájmu nehnuteľností, realitné kancelárie, prenájom obchodných priestorov, prenájom nehnuteľností, správcovstvo, správa nehnuteľností, obstarávanie služieb spojených so správou nehnuteľností, predaj na splátky, úverové financovanie predaja, poistenie, poradenstvo v oblasti poistenia, sprostredkovanie uvedených služieb.

37 - Opravy automobilov, autoopravné, údržba a opravy, služby autoservisov, pneuservisov, oprava pneumatík, čistenie automobilov, protektorovanie pneumatík, prenájom stavebných strojov a zariadení, umývanie dopravných prostriedkov, stavebné činnosti, sprostredkovanie uvedených služieb.

39 - Prenájom lodí, vozidiel a iných dopravných prostriedkov, doručovacie služby, doručovanie tovaru, balíkov, dovoz, prepravné služby, automobilová, autobusová, lodná, osobná doprava, vzdušná, železničná doprava, informácie o doprave a preprave, prenájom garáží, rezervácia dopravy, organizovanie exkurzií, ciest a výletov, poskytovanie pomoci pri doprave, rezervácia miesteniek, služby v doprave a v preprave, správanie turistov, turistické prehliadky, služby pri zaobstarávaní víz, služby poskytované výletnými loďami, služby cestovnej a turistickej kancelárie mimo rezervácie hotelového ubytovania, sprostredkovanie uvedených služieb.

41 - Vzdelávanie, školenia, vyučovanie, služby autoškoly, vzdelávanie v dopravnej výchove, výcvik, výcvik v ovládaní dopravných prostriedkov, školenia vodičov, vydávanie kníh, časopisov, periodík, vydávanie textov s výnimkou reklamných alebo náborových, on-line vydávanie kníh a časopisov v elektronickej forme, služby v oblasti estrád, zábavy a kultúrnych podujatí, služby na verejnú prezentáciu umeleckých a literárnych diel za účelom kultúrnym alebo vzdelávacím, fotografovanie, filmová a fotografická tvorba, informácie o vzdelávaní a možnostiach zábavy, služby nahrávacích štúdií, organizovanie a vedenie kongresov, konferencií, seminárov, organizovanie kultúrnych alebo vzdelávacích výstav, organizovanie lotérií, plesov, športových súťaží, súťaží krásy, živých vystúpení, zverejňovanie textov iných ako reklamných, knižnice, výroba rozhlasových alebo televíznych programov, filmová tvorba, zábava, pobavenie, sprostredkovanie uvedených služieb.

42 - Grafický a priemyselný dizajn, módný dizajn, poradenstvo v oblasti dizajnu, architektonické poradenstvo, vytváranie a udržiavanie počítačových stránok pre zákazníkov, návrh počítačových systémov, zhotovovanie kópií počítačových programov, servis a aktualizovanie počítačových programov, počítačové programovanie, prenájom počítačov a počítačového softvéru, hostovanie na počítačových stránkach, projektová činnosť, navrhovanie obalov, poradenstvo v oblasti počítačového hardvéru a softvéru, inštalácia počítačových programov, prevod a konverzia údajov a dokumentov z fyzických médií na elektronické média, sprostredkovanie uvedených služieb.

45 - Poradenstvo v oblasti bezpečnosti, civilná ochrana, detektívne kancelárie, nočná stráž, osobní strážcovia, sledovanie alarmov proti krádeži, sprostredkovanie uvedených služieb.

(540) POLIS

(731) Daniela Dzuríková - AUTOŠKOLA POLIS, Tavarikova osada 8, 841 02 Bratislava, SK;

(740) Porubčan Róbert, Ing., Ivanka pri Dunaji, SK;

(210) 1993-2004

(220) 16.6.2004

8 (511) 33, 40

(511) 33 - Alkoholické nápoje s výnimkou piva.

40 - Odborné poradenstvo v oblasti výroby alkoholických nápojov.

(540)



(591) zelená, kaki, červená, biela, zlatá, čierna, hnedá

(731) Milan Metelka - Výroba likérů a lihovin, Moravské Prusy 119, 682 01 Vyškov, CZ;

(740) Hojčuš Peter, Ing., Bratislava, SK;

(210) 2009-2004

(220) 17.6.2004

8 (511) 10

(511) 10 - Kondómy, pomôcky a materiály na hygienické a profylaktické účely patriace do tejto triedy.

(540)



(591) tmavomodrá

(731) ADAMS, k. s., Teslova 2, 040 12 Košice, SK;

(740) Cicholes Štefan, Ing., Košice, SK;

(210) 2060-2004

(220) 24.6.2004

8 (511) 1, 2, 17, 19, 37

(511) 1 - Lepidlá, tmely, spojivá pre obkladačky, ochranné prípravky pre murivo, tehly a betón, prípravky proti vlhkosti muriva.

2 - Farby vrátane základných náterových farieb, nátery, pigmenty a farbivá, penetračné nátery vrátane pre zatepl'ovacie systémy.

17 - Izolačné nátery a izolačné omietky, izolačné materiály pre zatepl'ovacie systémy.

19 - Stavebné hmoty nekovové vrátane mált, omietok, stierkovacích hmôt pre stavebníctvo, stavebných prvkov z betónu, tvármic (tvaroviek) a prekladov, stavebné hmoty pre zatepl'ovacie systémy, farbené piesky (okrem zlievarenských), vápencové drviny a kremenný piesok a výrobky z nich, nekovové stavebné konštrukcie a podlahy.

37 - Stavebníctvo a opravy stavieb vrátane zatepl'ovania a izolácií a maľovania a natierania exteriérov a interiérov, služby v stavebníctve, najmä sprostredkovateľské služby v oblasti stavebníctva a ďalšie pomocné služby v stavebníctve, ako napr. poradenstvo v oblasti stavebníctva, stavebné referencie, stavebný dozor a prenájom stavebných strojov.

(540)



(731) RENOP CZ, spol. s r. o., Měnin 433, 664 57 Měnin, CZ;

(740) PATENTSERVIS BRATISLAVA, a. s., Bratislava, SK;

(210) 2093-2004

(220) 29.6.2004

8 (511) 6, 7, 8, 9, 11, 12, 16, 20, 21, 26, 35, 37, 40

(511) 6 - Výrobky z drôtených sietí.

7 - Etiketovacie stroje a prístroje, najmä kliešte, nástroje na tvárnenie, tvarovacie formy ako časti strojov, pohonné mechanizmy iné než pre vozidlá, nástroje ako časti strojov, spojky hriadeľové pre stroje a ich súčasti a diely, čerpadlá, hydraulické a pneumatické ovládacie zariadenia pre stroje, motory a hnacie stroje, obrábacie stroje a ich diely a komponenty, dávkovacie strojčeky na lepiace pásy, elektrické mlynčeky na mäso, elektrické pily na kosti, baliace stroje, nárezové stroje (pre predajne údenín).

8 - Nožiarne výrobky.

9 - Elektronické registračné pokladnice a pokladničné systémy, elektronické váhy, váhy, prístroje a nástroje na váženie, osobné počítače i PC ako servery, skenery k PC, elektrické zabezpečovacie zariadenia proti krádeži.

11 - Chladiaca a mraziarska technika, drezy kovové, najmä z antikorového materiálu.

12 - Spojky pre vozidlá a ich diely, pohonné mechanizmy pre vozidlá a ich diely, drôtené a kovové nákupné vozíky.

16 - Fólie hliníkové viskózne a z plastických hmôt na balenie tovarov, vrecká ako obaly z papiera alebo plastických hmôt, pásy farbacie do pokladní, písacích strojov a do tlačiarň PC, papierové vrecká pre pokladne, plagáty, kalendáre, katalógy, prospekty a iné propagačné tlačoviny, cenovky, etikety a lepiace pásy.

20 - Nábytok pre predajne vrátane regálov a boxov pre pokladnice a pokladničné systémy, drevený a kovový vrátane jeho častí a antikorových pultov.

21 - Kovové kuchynské náradie a náčinie, podnosy a tácky z antikorového materiálu.

26 - Etikety na bielizeň, odevy a textilné tovary, cenovky textilné.

35 - Vedenie účtovníctva, vedenie účtovných kníh, reklamná činnosť, marketing, prieskum trhu, sprostredkovateľské a obstarávateľské služby v oblasti reklamnej činnosti, odborné obchodné poradenstvo, prenájom reklamnej doby v komunikačných médiách, prenájom reklamných materiálov, prenájom reklamných plôch, prenájom kancelárskych strojov.

37 - Upratovacie služby, upratovanie interiérov budov.

40 - Spracovanie a úprava materiálov.

(540)



(731) S & K GROUP, s. r. o., Gorkého 51/1, 602 00 Brno, CZ;

(740) Kováčik Štefan, Ing., Bratislava, SK;

(210) 2095-2004

(220) 29.6.2004

8 (511) 9, 16, 35, 41

(511) 9 - Nosiče informácií a informačné produkty na nosičoch v elektronických, dátových, informačných a telekomunikačných sieťach patriace do tejto triedy, periodiká v elektronickej podobe, časopis v oblasti informácií a služieb v elektronickej forme na internete.

16 - Papier a výrobky z papiera, tlačoviny všetkých druhov, periodické i neperiodické tlačoviny, časopisy, časopis v papierovej forme o internete.

35 - Inzertná, reklamná a propagačná činnosť, sprostredkovanie obchodných, komerčných a ekonomických informácií.

41 - Vydavateľsko-nakladateľská činnosť, sprostredkovanie v oblasti vydávania tlačovín.

(540)



(591) modrá, žltá

(731) Sára Ladislav, Ing., Klábalka 475, 760 01 Zlín - Mladcová, CZ;

(740) Filípek Ján, Ing., Bratislava, SK;

(210) 2096-2004

(220) 29.6.2004

8 (511) 9, 16, 35, 41

(511) 9 - Nosiče informácií a informačné produkty na nosičoch v elektronických, dátových, informačných a telekomunikačných sieťach patriace do tejto triedy, periodiká v elektronickej podobe, časopis v oblasti informácií a služieb v elektronickej forme na internete.

16 - Papier a výrobky z papiera, tlačoviny všetkých druhov, periodické i neperiodické tlačoviny, časopisy, časopis v papierovej forme o internete.

35 - Inzertná, reklamná a propagačná činnosť, sprostredkovanie obchodných, komerčných a ekonomických informácií.

41 - Vydavateľsko-nakladateľská činnosť, sprostredkovanie v oblasti vydávania tlačovín.

(540)



(591) modrá, žltá

(731) Sára Ladislav, Ing., Klábalka 475, 760 01 Zlín - Mladcová, CZ;

(740) Filípek Ján, Ing., Bratislava, SK;

(210) 2104-2004

(220) 30.6.2004

8 (511) 7, 17, 42, 43

(511) 7 - Stroje a zariadenia na výrobu minerálnych vlákien a ich zušľachtenie.

17 - Výrobky z minerálnych vlákien - izolačné dosky a tvarovky, dosky formátované na špeciálne výrobky, tepelná izolácia, zvuková izolácia, výrobky z minerálnych vlákien určené na hydroponické pestovanie rastlín.

42 - Inštalácia počítačových programov, aktualizácia počítačových programov, kopírovanie počítačových programov, obnova počítačových údajov, prevod-konverzia údajov a počítačových programov, údržba počítačových programov, prenájom počítačov, prenájom počítačových programov, počítačové programovanie, počítačové systémové analýzy, tvorba počítačových systémov, tvorba počítačového softvéru, tvorba a správa webových stránok, poradenské služby v oblasti počítačového hardvéru.

43 - Ubytovacie služby - prenájom a prechodné ubytovanie.

(540)

(731) IZOMAT, a.s., Železničný rad 24, 968 14 Nová Baňa, SK;

(210) 2133-2004

(220) 2.7.2004

8 (511) 31, 32, 33, 34, 35, 39, 41, 43

(511) 31 - Slad na výrobu piva.

32 - Pivo, nealkoholické nápoje a limonády.

33 - Alkoholické nápoje, víno.

34 - Tabak, tabakové výrobky.

35 - Sprostredkovanie nákupu a predaja tovarov, maloobchodná činnosť s pivom, nealkoholickými nápojmi, alkoholickými nápojmi, vínom, tabakom a tabakovými výrobkami.

39 - Skladovanie alkoholických nápojov, vín, tabaku a tabakových výrobkov, preprava a doprava tovarov, balenie a skladovanie piva.

41 - Organizovanie spoločenských a športových podujatí.

43 - Poskytovanie stravovacích, reštauračných a ubytovacích služieb.

(540)

(731) Pilsberg, s. r. o., Murgašova 1, 058 80 Poprad, SK;

(210) 2135-2004

(220) 2.7.2004

8 (511) 35, 36, 37, 42

(511) 35 - Vydávanie reklamných periodických a neperiodických tlačovín (publikácií a časopisov), reklama, marketing, organizovanie komerčných a reklamných výstav, audiovízia, sprostredkovanie obchodu s tovarom v oblasti stavebníctva, obchodné poradenstvo, sprostredkovanie zahraničného obchodu s tovarom v oblasti stavebníctva. 36 - Realitná činnosť.

37 - Výstavba priemyselných, bytových a občianskych stavieb, stavebníctvo (stavebná činnosť), sprostredkovateľská činnosť v stavebníctve, poradenstvo a konzultačné služby v stavebníctve, investorská-inžinierska činnosť v stavebníctve, demolácia budov, vŕtanie studní, dozor nad stavbami, realizácia (kladenie) cestných povrchov, stavebný dozor, montovanie lešení, prenájom stavebných strojov, zariadení a žeriavov (stavebníckych), murárstvo, murovanie, maľovanie a opravy reklamných tabúl, štukovanie, sadrovanie, tapetovanie, izolovanie proti vlhkosti, izolovanie stavieb, klampiárstvo a inštalatérstvo, pokrývačské práce na strechách budov, výstavba a opravy skladov, utesňovanie budov (služby), montáž a oprava vykurovacích zariadení, čistenie a opravy kotlov, inštalácia a opravy klimatizačných zariadení, inštalácia a opravy poplašných systémov proti vlámaniu, inštalácia opravy požiarneho hlásičov, povrchové čistenie exteriérov a interiérov budov, prenájom čistiacich strojov.

42 - Projektová činnosť v investičnej výstavbe, projektovanie stavieb, vykonávanie projektovej a predprojektovej činnosti, najmä v oblasti stavieb a objektov pozemného a priemyselného staviteľstva vrátane poskytovania odbornej pomoci, architektúra (architektonické služby), architektonické poradenstvo, urbanistické plánovanie, vypracovanie stavebných výkresov, štúdie technických projektov, technický prieskum, príprava technických projektov, technických dokumentačných materiálov a správ, analyzovanie materiálov, inšpekcia stavebných návrhov, koordinujúce konzultácie pri napomáhaní technických a technologických informácií a nových postupov výstavby, spracovanie územnoplánovacích podkladov a územnoplánovacej dokumentácie sídelných útvarov a zón, expertízy a prieskumy, posudky stavieb a projektov, kontrola kvality, inžinierske práce, najmä inžiniering, geodézia, geologické expertízy, geologický prieskum, vyhládavanie, geologický výskum, zememeračstvo, poradenské služby v oblasti životného prostredia, dizajnérske služby a služby s tým súvisiace, priemyselný dizajn, interiérová výzdoba, navrhovanie, vývoj, poradenstvo týkajúce sa zariadenia interiérov, grafický dizajn, navrhovanie obalov, poradenstvo v oblasti práv duševného vlastníctva, konzultačné služby v oblasti práv duševného vlastníctva, licencie práv duševného vlastníctva, právny výskum, organizovanie výstav, kultúrnych a športových podujatí.

(540)**ARDELINÉ**

(731) Mgr. art. Martin Hruška - akademický architekt, Višňová 7, 831 01 Bratislava, SK;

(210) 2182-2004

(220) 6.7.2004

8 (511) 9, 16, 35, 36, 38, 39, 41, 42

(511) 9 - Počítače a prístroje a nástroje na spracovanie dát; počítačový hardvér; počítačový softvér a počítačový firmvér; počítačové periférie; počítačové programy; DC-ROM; magnetické nahrávacie médiá; magnetické karty; kazety a disky; tlačiarne a tlačiarenské prístroje na použitie s počítačom a prístrojmi a nástrojmi na spracovanie dát; vizuálne zobrazovacie jednotky; skenery; súčiastky a materiál pre všetok uvedený tovar.

16 - Manuály počítačových programov; tlačené inštrukčné materiály vzťahujúce sa na použitie počítačového vybavenia a softvéru; knihy a tlačené publikácie.

35 - Poradenstvo obchodného manažmentu; poradenstvo správy dát; správa databázy; podpora riadenia obchodných projektov; informácie v počítačových súboroch (vyhľadávanie pre zákazníkov); reklama na počítačovej komunikačnej sieti; zbieranie údajov do počítačových databáz; zoraďovanie údajov v počítačových databázach; audity; poskytovanie služieb počítačového spracovania obchodu s tovarom pre iných; analýza účtovníctva; obchodné odhady; podpora obchodného manažmentu; prieskum obchodu a prieskum trhu; poradenské služby v oblasti obchodného manažmentu; príprava a vyhotovenie daňových priznaní; spracovávanie vrátenia dane z príjmu; reklama; odkazovacie telefónne služby.

36 - Daňové odhady a oceňovanie; služby spracovania obchodu pre iných v oblasti poistenia a finančných záležitostí.

38 - Komunikácia pomocou elektronických komunikačných prostriedkov; služby poskytované elektronickými tabuľami (telekomunikačné služby); výzvy (elektronickými komunikačnými prostriedkami); poskytovanie telekomunikačného pripojenia do svetovej počítačovej siete; poskytovanie hier z počítačovej siete; služby elektronickej pošty; prenášanie správ pomocou elektronických komunikačných prostriedkov; podávanie telekomunikačných informácií; obstarávanie informácií počítačom; interaktívne počítačové služby; prenos hlasu, obrazu, dát a dokumentov, poradenstvo v oblasti komunikácií elektronických komunikačných prostriedkov.

39 - Elektronické ukladanie hlasu, obrazu, dát a dokumentov.

41 - Vzdelávanie a školenia; inštruktážne služby; vzdelávacie kurzy; školenia a vzdelávacie služby týkajúce sa použitia počítačového vybavenia a softvéru.

42 - Poradenstvo zabezpečenia; bezpečnosť dát; poradenstvo databázového dizajnu; kontroly počítačovej bezpečnosti; služby úprav dizajnu; služby počítačového programovania a spracovania dát; konštrukcia, integrácia počítačových systémov a programovacie služby; dizajn; programovanie; inštalácia a údržba počítačových a informácie spracovávajúcich systémov; aktualizovanie počítačových programov; návrh počítačových systémov; počítačové programovanie; počítačové systémy - návrhy, poradenstvo; manažment a spracovanie počítačových informačných systémov; hosťovanie na počítačových stránkach; vytváranie a udržiavanie počítačových

stránok pre zákazníkov; prevod a konverzia počítačových programov a údajov; prevod a konverzia na elektronické médiá; zhotovovanie kópií počítačových programov; poradenstvo bezpečnosti dát; poradenstvo počítačových sietí; poradenstvo záruk kvality; poradenstvo podpôr systémového softvéru; poradenské služby v oblasti počítačovej a informačnej technológie; služby vývoja počítačových systémov; dizajn a implementácia počítačových finančných systémov a informačných systémov manažmentu; služby vývoja obchodných systémov; služby spracovávanie počítačových dát.

(540)**blue orange**

(591) oranžová, tmavomodrá

(731) blue orange, s. r. o., Cukrová 14, 811 08 Bratislava, SK;

(210) 2187-2004

(220) 7.7.2004

8 (511) 14, 16, 17, 18, 20, 25, 28, 35, 36, 38, 39, 41

(511) 14 - Drahé kovy a ich zliatiny ako surovina alebo polotovary, výrobky z drahých kovov alebo výrobky pokované drahými kovmi, ktoré nie sú zahrnuté v iných triedach; klenoty; šperky, drahokamy; hodinárske výrobky a iné chronometre.

16 - Papier, kartón, lepenka a výrobky z týchto materiálov, ktoré nie sú zahrnuté v iných triedach; tlačoviny; knižárske výrobky; fotografie; papiernický tovar a písacie potreby; lepidlá na papier a na použitie v domácnosti; potreby pre umelcov s výnimkou farieb; maliarske štetce; písacie stroje a kancelárske potreby okrem nábytku; vzdelávacie a učebné potreby okrem prístrojov; obalové materiály z plastických hmôt, ktoré nie sú zahrnuté v iných triedach; typografické písmo; tlačiarenské štočky a stereotypy.

17 - Kaučuk, gutaperča, guma, azbest, slúda ako surovina alebo polotovary a výrobky z týchto materiálov, ktoré nie sú zahrnuté v iných triedach; plastové výlisky ako polotovary; baliace, tesniace a izolačné materiály; ohybné rúry a hadice s výnimkou kovových.

18 - Koža a imitácia kože a výrobky z týchto materiálov, ktoré nie sú zahrnuté v iných triedach; koža zo zvierat; cestovné kufre a príručné kufríky; dáždnyky, slnečníky a vychádzkové palice; biče, konské postroje a sedlárske výrobky.

20 - Nábytok, zrkadlá, rámy na obrazy; výrobky (nezahrnuté do iných tried) z dreva, korku, trstiny, suchých tráv, prútia, rohoviny, kostí, slonovinej kosti, veľrybích kostí, mušlí, korytnačiny, jantáru, perlete, sépiolitu a náhradiek týchto materiálov a z plastov.

25 - Odevy, obuv a pokrývky hlavy.

28 - Hry a hračky; potreby na gymnastiku a šport, ktoré nie sú zahrnuté v iných triedach; ozdoby na vianočný stromček s výnimkou osvetlenia a cukrovínek; hracie karty.

35 - Reklamná činnosť; obchodný manažment; obchodná správa; administratívne riadenie.

36 - Poisťovníctvo; služby v oblasti financovania; služby v oblasti peňažníctva; služby v oblasti nehnuteľností.

38 - Telekomunikačné služby.
 39 - Doprava; balenie a skladovanie tovaru; služby spojené s cestovaním zahrnuté v triede 39.
 41 - Výchova; vzdelávanie; zábava; športová a kultúrna činnosť.

(540) **Nájdí svoju šťastnú hviezdu.**

(731) DaimlerChrysler AG, Epplestrasse 225, 70567 Stuttgart, DE;
 (740) Bušová Eva, JUDr., Bratislava, SK;

(210) **2268-2004**

(220) 15.7.2004

8 (511) **9, 16, 25, 28, 35, 38, 41**

(511) 9 - Ochranné prilby, ochranné masky a ochranné štíty na tvár ako športový tovar.

16 - Tlačoviny; periodické a neperiodické publikácie vrátane ich príloh a mimoriadnych vydaní; noviny; časopisy; knihy; plagáty; kalendáre; fotografie; reklamné tlačoviny.

25 - Odevy; obuv; pokrývky hlavy; športové odevy; športová obuv.

28 - Telocvičné a športové potreby obsiahnuté v tejto triede; hokejky; korčule; kolieskové korčule; topánky na korčuľovanie s pripnutými korčuľami; hokejové rukavice; chrániče ako športové potreby; ochranné vypchávkové časti športových úborov; puky; športové náradie obsiahnuté v tejto triede.

35 - Sprostredkovanie obchodu s tovarom; maloobchodná činnosť v oblasti športových odevov, športovej obuvi, športového náradia a športových pomôcok; reklama a propagačná činnosť; organizovanie spoločenských akcií a súťaží na reklamné a komerčné účely; vydávanie reklamných textov, televízna a rozhlasová reklama.

38 - Televízne a rozhlasové vysielanie; televízne vysielanie programov; televízne vysielanie zábavných, vzdelávacích, výchovných, súťažných, športových, diskusných a informačných programov; šírenie, výmena alebo získavanie správ a informácií, šírenie elektronických časopisov, informácií, elektronických periodík, kníh v elektronickej podobe; internetové služby súvisiace s televíznym vysielaním; organizačné a technické zabezpečovanie televízneho vysielania; poradenstvo v oblasti masovokomunikačných prostriedkov; televízne spravodajstvo.

41 - Výroba televíznych a rozhlasových programov; televízna zábava; tvorba videofilmov; zábava; nahrávanie zvukových a obrazových nosičov; poskytovanie informácií v oblasti športu, kultúry, vzdelávania a zábavy; služby v oblasti vzdelávania, zábavy, športu a kultúry; prevádzkovanie športových zariadení, prevádzkovanie zariadení slúžiacich na regeneráciu a rekondíciu; organizovanie športových, kultúrnych a spoločenských podujatí; organizovanie športových súťaží; organizovanie súťaží vedomostných; prevádzkovanie vzdelávacích zariadení; organizovanie kurzov pre cvičiteľov, trénerov a rozhodcov; vydavateľská činnosť s výnimkou vydávania reklamných textov; prenájom športového náradia a športového výstroja; prenájom športových zariadení a zariadení slúžiacich na regeneráciu a rekondíciu; poradenská činnosť v oblasti športu.

(540) **HC SLOVAN**

(731) HC SLOVAN Bratislava, a. s., Odbojárov 9, 831 04 Bratislava, SK;
 (740) Litváková Edita, Ing., Bratislava, SK;

(210) **2305-2004**

(220) 20.7.2004

8 (511) **29, 30**

(511) 29 - Pokrmu pripravené z mäsových, bravčových, rybiech a hydinových výrobkov, konzervované a varené ovocie a zelenina, vajcia, syr, mlieko, mliečne výrobky, nakladaná zelenina.

30 - Obložené chlebíčky, mäsové sendviče, bravčové sendviče, rybie sendviče, kuracie sendviče, sušienky, chlieb, koláče, pečivo, čokoláda, káva, kávové náhradky, čaj, horčica, ovsené vločky, cestá, omáčky, korenie, cukor, cukrovinky, zákusky, múčniky.

(540) **McDONUT**

(731) McDonald's ČR, spol. s r. o., Na Zátorce 30, Praha, CZ;
 (740) ROTT, RŮŽIČKA & GUTTMANN, v. o. s., Bratislava, SK;

(210) **2306-2004**

(220) 20.7.2004

8 (511) **29, 30**

(511) 29 - Pokrmu pripravené z mäsových, bravčových, rybiech a hydinových výrobkov, konzervované a varené ovocie a zelenina, vajcia, syr, mlieko, mliečne výrobky, nakladaná zelenina.

30 - Obložené chlebíčky, mäsové sendviče, bravčové sendviče, rybie sendviče, kuracie sendviče, sušienky, chlieb, koláče, pečivo, čokoláda, káva, kávové náhradky, čaj, horčica, ovsené vločky, cestá, omáčky, korenie, cukor, cukrovinky, zákusky, múčniky.

(540) **McROLL**

(731) McDonald's ČR, spol. s r. o., Na Zátorce 30, Praha, CZ;
 (740) ROTT, RŮŽIČKA & GUTTMANN, v. o. s., Bratislava, SK;

(210) **2309-2004**

(220) 20.7.2004

8 (511) **29, 30, 31, 32**

(511) 29 - Konzervované, sušené a tepelne spracované ovocie a zelenina vrátane zemiakov; rösoly, džemy, marmelády; ovocné zavaraniny, ovocné pretlaky; arašidy; prípravky, koreniny a bylinky na nakladanie zeleniny; želatína jedlá; pražená čakanka; pražené obilie; pražená cukrová repa; pražená sója, pražená podzemnica olejnatá, všetko vrátane koncentrátov, pokiaľ to povaha tovarov umožňuje.

30 - Káva (pražená, nepražená), kávové náhradky, kávové nápoje, kávové prípravky všetkých druhov; prípravky a pomocné látky na výrobu kávových a kávovinových výrobkov; kávové príchuti a arómy; kávové prísady, výťažky a esencie; chuťové prísady, extrakty a farbivá z kávových a kávovinových náhradiek, instantné extrak-

ty z kávovinových náhradiek; cigória; kakao a kakaové výrobky s výnimkou polevy a pudingov; čokoláda a čokoládové výrobky s výnimkou polevy a pudingov; kávovinové náhradky; kávové a kávovinové zmesi vrátane instantných, sladené aj nesladené, prípadne s obsahom sušeného mlieka, smotany, kakaa, inulínu; zmesi rastlinných kávovinových náhradiek s ovocím; čaj; koreniny; keksy, sušienky, pečivo, rezy; inulín; pukance, predvarená ryža, pufrovaná (expandovaná) ryža a obilie, neochutené, ochutené, aromatizované, prifarbené aj fortifikované; obilniny upravené na ľudskú výživu; rastlinné vlákničky, všetko vrátane koncentrátov, pokiaľ to povaha tovarov umožňuje; pražený slad, sladové výťažky, sladová káva, sladové výrobky; výrobky zo sladovej kávy, sladové potraviny - všetko na ľudskú výživu.

31 - Slad na výrobu piva a liehovín.

32 - Tekuté nealkoholické nápoje (perlivé, šumivé, nešumivé, džúsového typu); sirupy na výrobu nápojov; všetko vrátane koncentrátov, pokiaľ to povaha tovarov umožňuje.

(540) BMK

(731) Kávoviny - Chicory, spol. s r. o., Bratislavská cesta 807/10, 926 12 Sered', SK;

(740) Bachratá Magdaléna, Mgr., Bratislava, SK;

(210) 2314-2004

(220) 20.7.2004

8 (511) 9, 35, 36, 39, 41, 42, 45

(511) 9 - Počítačový softvér.

35 - Maloobchodné služby v oblasti darčekových predmetov, šperkov, spotrebnej elektroniky, domácich spotrebičov; audiovizuálnej techniky; kvetov, cukrovniiek a cukrárskych výrobkov, potravín, alkoholických nápojov, tabakových výrobkov, potrieb pre fajčiarov, voňavkárske výrobky, kozmetických prípravkov, toaletných prípravkov a potrieb, mydiel, prípravkov na pranie, prípravkov na čistenie, leštenie, odmasťovanie a brúsenie, písacích a kancelárskych potrieb, koženého tovaru, cestovných kufrov, tašiek a dáždnikov, domácich a kuchynských potrieb a nádob, nožiarskeho tovaru a príborov, holiacich strojčekov, sklenených dekoračných nádob, výrobkov z porcelánu, hračiek a dekoračných predmetov, posteľnej a stolovej bielizne, kúpeľňových textílií, lôžkovín, utierok, prikrývk, nábytku pre dojčatá, batolať a deti ako detské postieľky, ohrádky a vysoké stoličky, sedačky, detských výbavičiek, dojčenských potrieb, najmä kozmetiky, mydiel, detských cumľov, fliaš, vaničiek, odevov pre dojčatá, batolať a deti; sprostredkovanie výroby reklamných predmetov; zásobovacie služby pre tretie osoby; poradenstvo v obchodnej činnosti; účtovníctvo, zbieranie údajov do počítačových databáz, zoraďovanie údajov v počítačových databázach, poskytovanie údajov z počítačových databáz na účely priameho marketingu, poskytovanie údajov z počítačových databáz týkajúcich sa výročí a jubileí (upomienková služba) ako súčasť starostlivosti o záznamníka.

36 - Prenájom nehnuteľností; správa nehnuteľností; sprostredkovanie služieb spojených s prenájomom nehnuteľností.

39 - Balenie tovaru; darčekové balenie tovaru; doručovacie služby; doručovanie balíkov; doručovanie tovaru.

41 - Plánovanie a organizovanie zábavných spoločenských a rodinných podujatí, najmä svadieb a narodeninových osláv, zábavných akcií, večierkov a piknikov, organizovanie a vedenie seminárov, kolokvií a konferencií.

42 - Vytváranie databáz; tvorba softvéru; prenájom softvéru, obnovovanie počítačových databáz.

45 - Svadobné agentúry.

(540)



(591) zelená

(731) NEZABUDNI, s. r. o., Šikmá 30, 821 06 Bratislava, SK;

(740) Brichtová Tatiana, JUDr., Bratislava, SK;

(210) 2317-2004

(220) 21.7.2004

8 (511) 9, 16, 36, 37, 38, 41, 42

(511) 9 - Elektrické, elektronické, optické, meracie, signálne, kontrolné a učebné prístroje a nástroje; prístroje na záznam, prenos, spracovanie a reprodukciu zvuku, obrazu alebo dát; magnetické alebo optické nosiče dát; predajné automaty, mechanizmy a prístroje ovládané mincou alebo známou; vybavenie na spracovanie dát a počítače.

16 - Tlačoviny; učebné a výučbové materiály (s výnimkou prístrojov); kancelárske potreby (s výnimkou nábytku).

36 - Finančné služby; služby v oblasti nehnuteľností.

37 - Montážne služby; inštalácia, údržba a oprava zariadení na telekomunikácie.

38 - Telekomunikačné služby; prenájom zariadení v oblasti telekomunikácií.

41 - Výučbové a zábavné služby; organizácia športových a kultúrnych akcií; vydávanie tlačovín s výnimkou reklamných a publikačná činnosť.

42 - Obnovovanie a aktualizovanie počítačových databáz, prenájom času na prístup do počítačových databáz; prenájom zariadení na spracovanie dát a prenájom počítačov; projektovanie a plánovanie telekomunikačných zariadení.

(540) Deutsche Telekom

(731) Deutsche Telekom AG, Friedrich - Ebert - Allee 140, 53113 Bonn, DE;

(740) Bušová Eva, JUDr., Bratislava, SK;

(210) 2321-2004

(220) 21.7.2004

8 (511) 6, 19, 20, 37

(511) 6 - Kladky pre posuvné okná, klopadlá na dvere, kovania na dvere, kovania na okná, kovová sieťka proti hmyzu, kovové dvere, kovové konštrukcie na zimné záhrady, kovové krídlové okná, kovové lišty, laty, kovové okná, kovové žabice na dvere, kovové žalúzie, vonkajšie kovové rolety a žalúzie.

19 - Dvere s výnimkou kovových; dverové prahy s výnimkou kovových; dverové rámy s výnimkou kovových; konštrukcie na zimné záhrady s výnimkou kovových; konštrukcie na fasády s výnimkou kovových; krídlové okná s výnimkou kovových; lišty s výnimkou kovových; obkladový materiál na budovy s výnimkou kovového; obklady stien a priečok s výnimkou kovových; obklady na budovy s výnimkou kovových; okennice s výnimkou kovových; okenné rámy s výnimkou kovových; okenné sklo s výnimkou okenného skla pre okná automobilov; okná s výnimkou kovových; omietky (stavebný materiál), omietky pre stavebníctvo, rámové konštrukcie pre fasády s výnimkou kovových; rámy a mriežky pre fasády s výnimkou kovových; sieťka proti hmyzu nekovová, skladacie dvere s výnimkou kovových; vonkajšie plášte budov s výnimkou kovových; vonkajšie rolety okrem kovových a textilných; výplne dverí s výnimkou kovových; zárubne s výnimkou kovových; žalúzie s výnimkou kovových.

20 - Drobný nekovový materiál na dvere, drobný nekovový materiál na okná, interiérové žalúzie a rolety lamelové, kladky z plastických hmôt pre rolety, kovanie na okná s výnimkou kovového, žalúzie a rolety lamelové, interiérové.

37 - Informácie o opravách týkajúce sa uvedených tovarov v triedach 6, 19 a 20, utesňovanie fasád budov a stavieb, montáž a servis okien, dverí a konštrukcií zimných záhrad, montáž a servis rozoberateľných, mobilných výstavných systémov, stánkov a zostáv.

(540)

(591) červená, modrá

(731) Juraj Kysel - JK combi, Dolná Trnávka 32, 966 21 Lovča, SK;

(740) Beleščák Ladislav, Ing., Piešťany, SK;

(210) 2322-2004

(220) 21.7.2004

(310) 344396

(320) 15.3.2004

(330) CZ

8 (511) 29

(511) 29 - Mlieko, syr a mliečne výrobky.

(540) HERMADUR

(731) BONGRAIN S. A., 42 rue Rieussec, 78 220 Viroflay, FR;

(740) Stavrovský Peter, JUDr., Bratislava, SK;

(210) 2332-2004

(220) 22.7.2004

8 (511) 35, 41, 42

(511) 35 - Zbieranie údajov do počítačových databáz; personálne poradenstvo; nábor zamestnancov; psychologické testovanie za účelom výberu; obchodný alebo podnikateľský prieskum; on-line reklama na počítačovej komunikačnej sieti; zbieranie údajov do počítačových databáz; marketingové štúdie; spracovanie textov; vedenie účtovných kníh; služby týkajúce sa premiestňovania prevádzok a podnikov; vedenie kartoték v počítači; organizovanie výstav na komerčné alebo reklamné účely; vydávanie a aktualizovanie reklamných materiálov; poskytovanie obchodných alebo podnikateľských informácií; vydávanie reklamných alebo náborových textov; odborné obchodné poradenstvo; kancelárie zaoberajúce sa dovozom a vývozom; organizovanie komerčných alebo reklamných výstav a veľtrhov; služby zaoberajúce sa zhromažďovaním výstrižkov z časopisov; odkazovacie telefónne služby (pre neprítomných predplatiteľov); prieskum verejnej mienky; prenájom reklamných priestorov; príprava miezd a výplatných listín; rozširovanie reklamných materiálov zákaznikom (letáky, prospekty, tlačivá, vzorky); analýzy nákladov; výber osôb pomocou psychologických testov, vyhľadávanie informácií v počítačových súboroch (pre zákazníkov); zoraďovanie údajov v počítačových databázach; poradenstvo pri vedení podnikov; nábor zamestnancov; reklama; rozširovanie reklamných alebo inzertných oznamov; riadenie priemyselných alebo obchodných podnikov; rozširovanie vzoriek; zásielkové reklamné služby; prepisovanie; hospodárske alebo ekonomické predpovede; spracovanie textov; rozširovanie reklamných oznamov; pomoc pri riadení obchodnej činnosti; obchodné alebo podnikateľské informácie; hospodárske, ekonomické predpovede; prenájom reklamných plôch; prenájom reklamných materiálov; komerčné informačné kancelárie; sprostredkovateľne práce; reprografia dokumentov; prieskum trhu; príprava inzertných stĺpcov; zaoštarovanie predplatného pre tretie osoby; distribúcia vzoriek; uverejňovanie reklamných textov; personálne poradenstvo; vydávanie a aktualizovanie reklamných materiálov; organizovanie výstav na obchodné a reklamné účely; analýzy nákupných cien; analýzy veľkoobchodných cien; prieskum verejnej mienky; obchodný alebo podnikateľský prieskum; písanie na stroji; obchodný prieskum; predvádzanie tovaru; účtovníctvo; podpora predaja (pre tretie osoby), prenájom kancelárskych strojov a zariadení; vzťahy s verejnosťou (prieskum vzťahov medzi podnikmi, inštitúciami a spoločenským prostredím); vedenie kartoték v počítači; poradenstvo v obchodnej činnosti; kopírovanie; zoraďovanie údajov v počítačových databázach; rozširovanie reklamných materiálov zákaznikom (letáky, prospekty, tlačivá, vzorky); zasielanie reklamných materiálov zákaznikom; profesionálne obchodné alebo podnikateľské poradenstvo; sekretárske služby; obchodné alebo podnikateľské informácie; pomoc pri riadení komerčných a priemyselných podnikov; posudzovanie efektívnosti prevádzky a racionalizácie práce; zostavovanie výpisov z účtov; štatistické

informácie, poradenské služby v oblasti obchodného alebo podnikateľského riadenia; prenájom reklamných materiálov; vyhľadávanie informácií v počítačových súboroch (pre zákazníkov); obchodný manažment a podnikové poradenstvo; oceňovanie a odhady v oblasti podnikania; pomoc pri riadení obchodnej činnosti; určovanie polohy nákladných vozňov počítačom; obchodný alebo podnikateľský prieskum; obchodný manažment v oblasti umenia; poradenstvo v obchodnej činnosti; poskytovanie pomoci pri riadení obchodných alebo priemyselných podnikov; oceňovanie obchodných podnikov; revízia účtov.

41 - Informácie o výchove a vzdelávaní; vydávanie kníh; akadémie (vzdelávanie); organizovanie a vedenie konferencií; digitálna tvorba obrazov na výstupných zariadeniach; organizovanie kultúrnych alebo vzdelávacích výstav, školenie; vzdelávanie; vydávanie textov s výnimkou reklamných alebo náborových; výcvik; vyučovanie; organizovanie kultúrnych alebo vzdelávacích výstav; organizovanie predstavení (manažérske služby); organizovanie plesov; zábavné parky; reportérske služby; organizovanie vedomostných a zábavných súťaží; tvorba videofilmov; organizovanie a vedenie kolokvií; nahrávanie videopások; vydávanie kníh; prenájom videopások; organizovanie a vedenie seminárov; prenájom tenisových kurtov; zábava; pobavenie; služby v oblasti estrád; nahrávanie na videopásky; služby pre oddych a rekreáciu; organizovanie súťaží krásy; prekladateľské služby; obveselenie; prevádzkovanie športových zariadení; plánovanie a organizovanie večierkov; strihanie videopások; pomoc pri výbere povolania (poradenstvo v oblasti vzdelávania); organizácia a vedenie dielni na výučbu; poskytovanie elektronických publikácií on-line (bez možnosti kopírovania); strihanie videopások; poradenstvo pre voľbu povolania (poradenstvo v oblasti vzdelávania); organizovanie predstavení (manažérske služby); organizovanie a vedenie konferencií; organizovanie a vedenie sympózií; organizovanie a vedenie kongresov, akadémie (vzdelávania); organizovanie a vedenie seminárov; on-line vydávanie kníh a časopisov v elektronickej forme; praktický výcvik (ukážky); organizovanie sympózií; organizovanie a plánovanie večierkov; uverejňovanie textov okrem reklamných.

42 - Tvorba softvéru; prenájom počítačov; spravovanie autorských práv; prieskum v oblasti využitia počítačov; obnovovanie počítačových databáz; inštalácia počítačových programov; poradenské služby v oblasti počítačového hardvéru; aktualizovanie počítačových programov; servis počítačových programov; vytváranie a udržiavanie počítačových stránok (webových stránok) pre zákazníkov; zhotovovanie kópií počítačových programov; počítačové programovanie; hostovanie na počítačových stránkach (webových stránkach); počítačové programovanie; vytváranie a udržiavanie počítačových stránok [Web] pre zákazníkov; prenájom počítačového softvéru; tvorba softvéru; poradenstvo v oblasti počítačového hardvéru; prenájom počítačového softvéru; licencie práv duševného vlastníctva; návrh počítačových systémov; prevod a konverzia počítačových programov a údajov (okrem fyzickej

konverzie); obnovovanie počítačových databáz; inštalácia počítačových programov; poradenstvo v oblasti práv duševného vlastníctva; návrh počítačových systémov; konzultačné služby v oblasti práva duševného vlastníctva.

(540)



Inventio Consulting

(731) INVENTIO CONSULTING s. r. o., Nádražní 16/1248, 702 00 Moravská Ostrava, CZ;

(740) Suchoňová Katarína, JUDr., Banská Bystrica, SK;

(210) 2338-2004

(220) 22.7.2004

8 (511) 35, 36, 37, 39, 41, 42, 44

(511) 35 - Personálne poradenstvo, sprostredkovanie zamestnania, personálny lízing, výber a vyhľadávanie pracovníkov; pomoc a poradenstvo pri vedení podnikov; obchodný manažment a podnikové poradenstvo; obchodný a podnikateľský prieskum; činnosť ekonomických a organizačných poradcov; prieskum trhu a verejnej mienky; administratívne práce; reklamná činnosť, rozširovanie reklamných materiálov; obchodná činnosť s tovarmi, poradenská a konzultačná činnosť

v oblasti obchodu s tovarmi; sprostredkovanie uvedených služieb.

36 - Sprostredkovanie kúpy, predaja a prenájmu nehnuteľností.

37 - Demolačné práce; upratovanie; maľovanie a natieranie; montáž sadrokartónu (murárstvo); prenájom stavebných strojov a zariadení; prenájom stavebných mechanizmov; sprostredkovanie uvedených služieb.

39 - Balenie tovaru; požičiavanie motorových vozidiel, prívesov a nosičov; prenájom baliacich strojov a zariadení, skladovacích kontajnerov; prenájom pojazdných kresiel, potápačských zvonov a oblekov; požičiavanie potápačských skafandrov, chladiarenských boxov; sťahovanie; sprostredkovanie uvedených služieb.

41 - Požičiavanie videopások, filmov, filmových premietačiek, videorekordérov, videokamier a príslušenstva; prenájom rozhlasových a televíznych prijímačov; prenájom dekorácií; požičiavanie kníh; požičiavanie športovej výstroje a potápačskej výstroje; prekladateľské a tlmočnicke služby; organizovanie kurzov, školení, seminárov; organizovanie kultúrnych, zábavných, spoločenských a športových podujatí; sprostredkovanie uvedených služieb.

42 - Automatické spracovanie dát/ tvorba softvéru; prenájom hardvéru a softvéru; prenájom počítačov; sprostredkovanie prenájmu; sprostredkovanie uvedených služieb.

44 - Služby záhradných architektov, sadovnícke práce, údržba a úprava zelene; prenájom poľnohospodárskych strojov a zariadení; prenájom poľnohospodárskych mechanizmov; sprostredkovanie uvedených služieb.

(540)



(591) biela, červená, čierna
 (731) JOBS, s. r. o., Mostová 8, 811 02 Bratislava, SK;
 (740) Bachratá Magdaléna, Mgr., Bratislava, SK;

(210) 2442-2004

(220) 4.8.2004

8 (511) 35

(511) 35 - Odborné obchodné poradenstvo, sprostredkovanie obchodu s tovarmi.

(540)



(591) oranžová, modrá
 (731) Hypo - broker db, s. r. o., Jánošíková 7, 040 01 Košice, SK;

(210) 2491-2004

(220) 10.8.2004

8 (511) 30, 32, 33, 35

(511) 30 - Ľadový čaj, nápoje na báze čajov, čokoládové, kávové nápoje, kakao, mliečne čokoládové a mliečne kávové nápoje, zmrzlina.

32 - Nealkoholické, izotonické šumivé nápoje, limonády, pivo, nápojové koncentráty, sirupy, emulzie a iné prípravky na výrobu nápojov, džúsy, minerálne, stolové, sódové sýtené vody, ovocné, zeleninové a nealkoholické šťavy.

33 - Alkoholické nápoje, koktaily, likéry, vermúty, vína, liehoviny, destilované nápoje, alkoholové extrakty.

35 - Sprostredkovateľská činnosť v oblasti obchodovania s nápojmi a sirupmi, koncentrátmi.

(540) **PIEŠŤANKA**

(731) Simea Piešťany, s. r. o., Mlynská 5026/26, 921 01 Piešťany, SK;
 (740) Beleščák Ladislav, Ing., Piešťany, SK;

(210) 2502-2004

(220) 11.8.2004

8 (511) 29

(511) 29 - Mlieko; syry a mliečne výrobky pochádzajúce zo Slovenska.

(540)



(591) biela, žltá, červená, modrá, zelená, hnedá
 (731) BONGRAIN S.A., 42 rue Rieussec, 78220 Viroflay, FR;
 (740) Holoubková Mária, Ing., Bratislava, SK;

(210) 2517-2004

(220) 12.8.2004

8 (511) 29

(511) 29 - Mäso, mäsové výrobky, bravčové mäso, klobásy, salámy, šunky, tlačenky, krvavnice, párky, údeniny.

(540) **GOMBASECKÁ**

(731) TAURIS, a. s., Potravinárska 6, 979 01 Rimavská Sobota, SK;
 (740) Guniš Jaroslav, Mgr., Bratislava, SK;

(210) 2559-2004

(220) 18.8.2004

8 (511) 9, 35, 37, 38, 40, 41, 42

(511) 9 - Počítače; počítačový softvér; výpočtová technika.

35 - Reklama (on-line) na počítačovej komunikačnej sieti; reklama; reklamná činnosť; zbieranie údajov do počítačových databáz; zoraďovanie údajov v počítačových databázach; organizovanie komerčných alebo reklamných výstav a veľtrhov; prenájom kancelárskych strojov a zariadenia; prenájom kopírovacích strojov.

37 - Montáž, servis a oprava kancelárskej, reprodukčnej a spotrebnej elektroniky; montáž a opravy telekomunikačných zariadení pripojených k jednotnej telekomunikačnej sieti; montáž televíznych a satelitných rozvodov; inštalácia počítačových sietí, počítačov a počítačového hardvéru; servis výpočtovej, kancelárskej a komunikačnej techniky poradenská a konzultačná činnosť v uvedených oblastiach.

38 - Poskytovanie užívateľského prístupu do svetovej počítačovej siete; rozširovanie údajov elektronickou formou; prenájom modemov; prenájom zariadení na prenos informácií.

40 - Montáž materiálov na objednávku (pre tretie osoby).

41 - Organizovanie a vedenie seminárov.

42 - Návrh počítačových systémov a sietí; inštalácia a aktualizovanie počítačových programov; servis počítačových programov; poradenské služby v oblasti počítačového hardvéru a počítačových sietí; tvorba softvéru; expertízna činnosť v oblasti výpočtovej techniky a programového vybavenia, prenájom zariadení a prístrojov z oblasti výpočtovej techniky, projektovanie lokálnych počítačových sietí a ich komunikačných prepojení, inštalácia softvéru lokálnych počítačových sietí a ich komunikačných prepojení, odborné poradenské a konzultačné služby v oblasti výpočtovej techniky a programového vybavenia; poradenstvo v oblasti počítačového hardvéru; prenájom počítačov; prenájom počítačového softvéru; prenájom počítačov.

(540)



(731) IMAFEX Computers, s. r. o., ul. 1. mája 34/193, 031 01 Liptovský Mikuláš, SK;

(210) 2560-2004

(220) 18.8.2004

8 (511) 9, 35, 37, 38, 40, 41, 42

- (511) 9 - Počítače; počítačový softvér; výpočtová technika.
 35 - Reklama (on-line) na počítačovej komunikačnej sieti; reklama; reklamná činnosť; zbieranie údajov do počítačových databáz; zoradovanie údajov v počítačových databázach; organizovanie komerčných alebo reklamných výstav a veľtrhov; prenájom kancelárskych strojov a zariadenia; prenájom kopírovacích strojov.
 37 - Montáž, servis a oprava kancelárskej, reprodukčnej a spotrebnej elektroniky; montáž a opravy telekomunikačných zariadení pripojených k jednotnej telekomunikačnej sieti; montáž televíznych a satelitných rozvodov; inštalácia počítačových sietí, počítačov a počítačového hardvéru; servis výpočtovej, kancelárskej a komunikačnej techniky poradenská a konzultačná činnosť v uvedených oblastiach.
 38 - Poskytovanie užívateľského prístupu do svetovej počítačovej siete; rozširovanie údajov elektronickou formou; prenájom modemov; prenájom zariadení na prenos informácií.
 40 - Montáž materiálov na objednávku (pre tretie osoby).
 41 - Organizovanie a vedenie seminárov.
 42 - Návrh počítačových systémov a sietí; inštalácia a aktualizovanie počítačových programov; servis počítačových programov; poradenské služby v oblasti počítačového hardvéru a počítačových sietí; tvorba softvéru; expertízna činnosť v oblasti výpočtovej techniky a programového vybavenia, prenájom zariadení a prístrojov z oblasti výpočtovej techniky, projektovanie lokálnych počítačových sietí a ich komunikačných prepojení, inštalácia softvéru lokálnych počítačových sietí a ich komunikačných prepojení, odborné poradenské a konzultačné služby v oblasti výpočtovej techniky a programového vybavenia; poradenstvo v oblasti počítačového hardvéru; prenájom počítačov; prenájom počítačového softvéru; prenájom počítačov.

(540)**IMAFEX**

(731) IMAFEX Computers, s. r. o., ul. 1. mája 34/193, 031 01 Liptovský Mikuláš, SK;

(210) 2585-2004

(220) 19.8.2004

8 (511) 35, 36, 42

- (511) 35 - Sprostredkovanie obchodu s tovarmi, sprostredkovanie obchodnej výmeny tovarov a služieb týkajúcich sa obchodovania a reklamy; obchodné poradenstvo, zbieranie a zoradovanie údajov do počítačových databáz; vyhľadávanie informácií v počítačových súboroch pre zákazníkov; reklamná činnosť - služby.
 36 - Finančné služby.
 42 - Tvorba obchodných databáz.

(540) BARTTRADE

(731) Barttrade, s. r. o., Radlinského 11, 917 00 Trnava, SK;

(740) Litváková Edita, Ing., Bratislava, SK;

(210) 2587-2004

(220) 19.8.2004

8 (511) 7, 8, 9, 14, 15

- (511) 7 - Stroje a obrábacie stroje, motory (s výnimkou motorov pre pozemné vozidlá), časti motorov (všetkých druhov), čistiace elektrické stroje a prístroje, súkolesia a hnacie remene, poľnohospodárske nástroje, okrem nástrojov poháňaných ručne, liahne na vajcia, maznice ako časti strojov, kuchynské elektromechanické prístroje pre domácnosť (drviče, mixéry, šľahače, mlynčeky, elektrické kuchynské roboty), strojové rezné nástroje, práčky na bielizeň, umývačky riadu, pneumatikové transportéry, zväračky elektrické ako stroje.
 8 - Nádrie a nástroje s ručným pohonom, nožiarske výrobky vrátane nožiarskych výrobkov z drahých kovov, jedálenské príbory, britvy, kovové náčinie a nástroje na manikúru a pedikúru, elektrické holiace strojčeky, elektrické strojčeky na strihanie vlasov a srsti, sečné a bodné zbrane, zväracie kliešte.
 9 - Ručné elektrické zväračky, elektrické žehličky, elektrické zapaľovače v automobiloch, elektronické súčiastky patriace do tejto triedy, športové dýchacie prístroje, elektronické hry používané výhradne s TV prijímačom, slnečné okuliare, okuliare, monokle, zväčšovacie sklá a šošovky, divadelné ďalekohľady, fotokopírky (fotografické, elektrostatické alebo termické), odevy vyhrievané elektricky.
 14 - Vzácné kovy a ich zliatiny a výrobky z týchto látok vrátane umeleckých predmetov, klenoty, klenotnícky tovar pravý alebo nepravý, gombíky do manžiet, ihlice do kravát, bižutéria, drahokamy, hodinárske potreby a chronometrické prístroje vrátane špeciálnych puzdier.
 15 - Hudobné nástroje, mechanické klavíry a ich príslušenstvo, elektrické a elektronické hudobné nástroje, hudobné skrinky.

(540) TELLUS

(731) FAST ČR, a. s., Černokostecká 2111, 100 00 Praha, CZ;

(740) Mešková Viera, Ing., Bratislava, SK;

(210) 2589-2004

(220) 19.8.2004

8 (511) 6, 8, 9, 18, 20, 22, 24, 25, 28, 35, 41

- (511) 6 - Skoby kovové (horolezecký výstroj).
 8 - Horolezecké čakany.
 9 - Ochranné prilby na šport, okuliare na šport, potápačské kombinézy.
 18 - Batohy, chlebníky, cestovné tašky, plážové tašky, poľovnícke tašky, vaky pre horolezcov, vaky pre turistov, vychádzkové palice, cestovné kufre, držiaky na kufre, horolezecké palice, chlebníky, kožené chlopne, lodné kufre, cestovné obaly na odevy, palice na podporu pri chôdzi, vrecká a tašky na pripnutie k opasku, pokrývky pre zvieratá, postroje pre zvieratá, poľovnícke torby, puzdrá a obaly z vulkanfíbru, puzdrá na navštívenky, remienky na korčule, plecniaky, tašky na nosenie detí, vychádzkové sedadlá, kožušiny, koža, imitácia kože, kožené alebo kožou potiahnuté škatule, kožené šnúrky, kožené povrázky, aktovky, kufre, kufríky, dáždnyky, slnečníky, peňaženky, kabelky, kľúčenky z kože, ko-

žušínové pokrývky, kožené náramenné pásy, kožené remene, remienky, vrecká z kože na balenie.
20 - Spacie vaky na stanovanie, spacie vaky na športové, turistické a rekreačné účely.

22 - Povrazy a laná obsiahnuté v tejto triede.

24 - Spacie vaky nahradzujúce prikrývky, sieťky proti moskytom, bavlnené textilie, textilie, tkaniny na textilné využitie, latkové značky, posteľná a stolová bielizeň a textilie, lôžkoviny, kúpeľňové textilie nie ako oblečenie, netkané textilie, textilné obrúsky a vreckovky, obrusy nie papierové, pleteniny (látky), textilné podšívky, zástavy a vľajky nie papierové.

25 - Bielizeň pohlcujúca pot, bielizeň zabraňujúca poteniu, body (bielizeň), bundy, cyklistické oblečenie, sprchovacie čiapky, futbalová obuv, futbalové topánky (kopačky), gymnastické (telocvičné) dresy, gymnastické cvičky, kapucne, kombinézy na vodné lyžovanie, krátke, jazdecké alebo spodné nohavice, kúpacie čiapky, kúpacie plášte, obuv na kúpanie, šľapky na kúpanie, lyžiarske topánky, nepremokavý odev, palčiaky, pokrývky hlavy, ponožky, potníky, protišmykové pomôcky na obuv, sprchovacie čiapky, šatky, šály, šaty, šilty na pokrývky hlavy, šnurovacie topánky, športová obuv, športové tričká, dresy, tielka, tričká, topánky na šport, vesty pre rybárov, vrchné ošatenie, zvrchníky, župany.

28 - Bejzbalové rukavice, boxerské rukavice, činky, golfové palice, golfové vaky s kolieskami alebo bez koliesok, hokejky, chrániče na holene (športový tovar), chrániče na lakte (ako športové potreby), kolieskové korčule, lyže, rybárske náčinie, nákolennice (športový tovar), obaly na lyže, odrazové dosky (športové náradie), ochranné vypchávkové (ako časti športových úborov), opasky pre vzpieračov (športové potreby), plutvy na plávanie, sánky (športový tovar), siete (športové potreby), stoly na stolný tenis, stoly na stolový futbal, stoly pre salónny futbal, surfovacie lyže, šípky (hra), šmykľavky, štartovacie bloky (na šport), biliardové tága, tenisové siete, terče, topánky na korčuľovanie s pripevnenými korčuľami, udice, upínacie pásy pre horolezcov, postroje pre horolezcov, vodné lyže, výplety rakiet, opasky pre vzpieračov (športové potreby), zariadenia na kulturistiku, zariadenia na telesné cvičenie, športové náradie v tejto triede, športové potreby v tejto triede.

35 - Reklama, reklamné agentúry, rozširovanie reklamných materiálov zákazníkom (letáky, prospekty, tlačivá, vzorky), vydávanie a aktualizovanie reklamných materiálov, zasielanie reklamných materiálov zákazníkom, maloobchodné služby v oblasti športových potrieb, potrieb pre turistiku, odevov, textilu, textilných doplnkov, obuvi, kancelárie zaoberajúce sa dovozom a vývozom, poradenstvo v obchodnej činnosti, obchodné alebo podnikateľské informácie, organizovanie komerčných alebo reklamných výstav a veľtrhov, predvádzanie tovaru, sprostredkovanie uvedených služieb, sprostredkovanie obchodu s tovarom, predvádzanie (služby modeliek) na reklamné účely a podporu predaja.

41 - Požičiavanie športového výstroja s výnimkou dopravných prostriedkov, prevádzkovanie športových zariadení, prenájom športového výstroja s výnimkou dopravných prostriedkov, vy-

dávanie periodických a neperiodických publikácií a tlačovín.

(540)



(731) Outdoor Bratislava, s. r. o., Ožvoldíkova 9, 841 02 Bratislava, SK;

(740) Holakovský Štefan, Ing., Bratislava, SK;

(210) 2590-2004

(220) 19.8.2004

8 (511) 6, 8, 9, 18, 20, 22, 24, 25, 28, 35, 41

(511) 6 - Skoby kovové (horolezecký výstroj).

8 - Horolezecké čakany.

9 - Ochranné prilby na šport, okuliare na šport, potápačské kombinézy.

18 - Batohy, chlebníky, cestovné tašky, plážové tašky, poľovnícke tašky, vaky pre horolezcov, vaky pre turistov, vychádzkové palice, cestovné kufre, držiaky na kufre, horolezecké palice, chlebníky, kožené chlopne, lodné kufre, cestovné obaly na odevy, palice na podporu pri chôdzi, vrecká a tašky na pripnutie k opasku, pokrývky pre zvieratá, postroje pre zvieratá, poľovnícke torby, puzdrá a obaly z vulkanfíbru, puzdrá na navštívenky, remienky na korčule, plecniaky, tašky na nosenie detí, vychádzkové sedadlá, kožušiny, koža, imitácia kože, kožené alebo kožou potiahnuté škatule, kožené šnúry, kožené povrázky, aktovky, kufre, kufríky, dáždniky, slnečníky, peňaženky, kabelky, kľúčenky z kože, kožušínové pokrývky, kožené náramenné pásy, kožené remene, remienky, vrecká z kože na balenie.

20 - Spacie vaky na stanovanie, spacie vaky na športové, turistické a rekreačné účely.

22 - Povrazy a laná obsiahnuté v tejto triede.

24 - Spacie vaky nahradzujúce prikrývky, sieťky proti moskytom, bavlnené textilie, textilie, tkaniny na textilné využitie, latkové značky, posteľná a stolová bielizeň a textilie, lôžkoviny, kúpeľňové textilie nie ako oblečenie, netkané textilie, textilné obrúsky a vreckovky, obrusy nie papierové, pleteniny (látky), textilné podšívky, zástavy a vľajky nie papierové.

25 - Bielizeň pohlcujúca pot, bielizeň zabraňujúca poteniu, body (bielizeň), bundy, cyklistické oblečenie, sprchovacie čiapky, futbalová obuv, futbalové topánky (kopačky), gymnastické (telocvičné) dresy, gymnastické cvičky, kapucne, kombinézy na vodné lyžovanie, krátke, jazdecké alebo spodné nohavice, kúpacie čiapky, kúpacie plášte, obuv na kúpanie, šľapky na kúpanie, lyžiarske topánky, nepremokavý odev, palčiaky, pokrývky hlavy, ponožky, potníky, protišmykové pomôcky na obuv, sprchovacie čiapky, šatky, šály, šaty, šilty na pokrývky hlavy, šnurovacie topánky, športová obuv, športové tričká, dresy, tielka, tričká, topánky na šport, vesty pre rybárov, vrchné ošatenie, zvrchníky, župany.

28 - Bejzbalové rukavice, boxerské rukavice, činky, golfové palice, golfové vaky s kolieskami alebo bez koliesok, hokejky, chrániče na holene (športový tovar), chrániče na lakte (ako športové

potreby), kolieskové korčule, lyže, rybárske náčinie, nákolennice (športový tovar), obaly na lyže, odrazové dosky (športové náradie), ochranné vypchávkavy (ako časti športových úborov), opasky pre vzpieračov (športové potreby), plutvy na plávanie, sánky (športový tovar), siete (športové potreby), stoly na stolný tenis, stoly na stolový futbal, stoly pre salónny futbal, surfvacie lyže, šípky (hra), šmykľavky, štartovacie bloky (na šport), biliardové tága, tenisové siete, terče, topánky na korčuľovanie s pripevnenými korčuľami, udice, upínacie pásy pre horolezcov, postroje pre horolezcov, vodné lyže, výplety rakiet, opasky pre vzpieračov (športové potreby), zariadenia na kulturistiku, zariadenia na telesné cvičenie, športové náradie v tejto triede, športové potreby v tejto triede.

35 - Reklama, reklamné agentúry, rozširovanie reklamných materiálov zákazníkom (letáky, prospekty, tlačivá, vzorky), vydávanie a aktualizovanie reklamných materiálov, zasielanie reklamných materiálov zákazníkom, maloobchodné služby v oblasti športových potrieb, potrieb pre turistiku, odevov, textilu, textilných doplnkov, obuvi, kancelárie zaoberajúce sa dovozom a vývozom, poradenstvo v obchodnej činnosti, obchodné alebo podnikateľské informácie, organizovanie komerčných alebo reklamných výstav a veľtrhov, predvádzanie tovaru, sprostredkovanie uvedených služieb, sprostredkovanie obchodu s tovarom, predvádzanie (služby modeliek) na reklamné účely a podporu predaja.

41 - Požičiavanie športového výstroja s výnimkou dopravných prostriedkov, prevádzkovanie športových zariadení, prenájom športového výstroja s výnimkou dopravných prostriedkov, vydávanie periodických a neperiodických publikácií a tlačovín.

(540)



(591) tmavomodrá, biela, červená, žltá, čierna, svetlomodrá

(731) Outdoor Bratislava, s. r. o., Ožvoldíkova 9, 841 02 Bratislava, SK;

(740) Holakovský Štefan, Ing., Bratislava, SK;

(210) 2591-2004

(220) 19.8.2004

8 (511) 6, 8, 9, 18, 20, 22, 24, 25, 28, 35, 41

(511) 6 - Skoby kovové (horolezecký výstroj).

8 - Horolezecké čakany.

9 - Ochranné prilby na šport, okuliare na šport, potápačské kombinézy.

18 - Batohy, chlebníky, cestovné tašky, plážové tašky, poľovnícke tašky, vaky pre horolezcov, vaky pre turistov, vychádzkové palice, cestovné kufre, držiaky na kufre, horolezecké palice, chlebníky, kožené chlopne, lodné kufre, cestovné obaly na odevy, palice na podporu pri chôdzi, vrecká a tašky na pripnutie k opasku, pokrývky pre zvieratá, postroje pre zvieratá, poľovnícke torby, puzdrá a obaly z vulkanfíbru, puzdrá na navštvívenky, remienky na korčule, plecniaky,

tašky na nosenie detí, vychádzkové sedadlá, kožušiny, koža, imitácia kože, kožené alebo kožou potiahnuté škatule, kožené šnúrkavy, kožené povrázky, aktovky, kufre, kufríky, dáždniky, slnečníky, peňaženky, kabelky, kľúčenky z kože, kožušinové pokrývky, kožené náramenné pásy, kožené remene, remienky, vrecká z kože na balenie. 20 - Spacie vaky na stanovanie, spacie vaky na športové, turistické a rekreačné účely.

22 - Povrazy a laná obsiahnuté v tejto triede.

24 - Spacie vaky nahradzujúce prikrývky, sieťky proti moskytom, bavlnené textílie, textílie, tkaniny na textilné využitie, latkové značky, posteľná a stolová bielizeň a textílie, lôžkoviny, kúpeľňové textílie nie ako oblečenie, netkané textílie, textilné obrúsky a vreckovky, obrusy nie papierové, pleteniny (látky), textilné podšívky, zástavy a vlajky nie papierové.

25 - Bielizeň pohlcujúca pot, bielizeň zabraňujúca poteniu, body (bielizeň), bundy, cyklistické oblečenie, sprchovacie čiapky, futbalová obuv, futbalové topánky (kopačky), gymnastické (telocvičné) dresy, gymnastické cvičky, kapucne, kombinézy na vodné lyžovanie, krátke, jazdecké alebo spodné nohavice, kúpacie čiapky, kúpacie plášte, obuv na kúpanie, šľapky na kúpanie, lyžiarske topánky, nepremokavý odev, palčiaky, pokrývky hlavy, ponožky, potníky, protišmykové pomôcky na obuv, sprchovacie čiapky, šatky, šály, šaty, šilty na pokrývky hlavy, šnurovacie topánky, športová obuv, športové tričká, dresy, tielka, tričká, topánky na šport, vesty pre rybárov, vrchné ošatenie, zvrchníky, župany.

28 - Bejzbalové rukavice, boxerské rukavice, činky, golfové palice, golfové vaky s kolieskami alebo bez koliesok, hokejky, chrániče na holene (športový tovar), chrániče na lakte (ako športové potreby), kolieskové korčule, lyže, rybárske náčinie, nákolennice (športový tovar), obaly na lyže, odrazové dosky (športové náradie), ochranné vypchávkavy (ako časti športových úborov), opasky pre vzpieračov (športové potreby), plutvy na plávanie, sánky (športový tovar), siete (športové potreby), stoly na stolný tenis, stoly na stolový futbal, stoly pre salónny futbal, surfvacie lyže, šípky (hra), šmykľavky, štartovacie bloky (na šport), biliardové tága, tenisové siete, terče, topánky na korčuľovanie s pripevnenými korčuľami, udice, upínacie pásy pre horolezcov, postroje pre horolezcov, vodné lyže, výplety rakiet, opasky pre vzpieračov (športové potreby), zariadenia na kulturistiku, zariadenia na telesné cvičenie, športové náradie v tejto triede, športové potreby v tejto triede.

35 - Reklama, reklamné agentúry, rozširovanie reklamných materiálov zákazníkom (letáky, prospekty, tlačivá, vzorky), vydávanie a aktualizovanie reklamných materiálov, zasielanie reklamných materiálov zákazníkom, maloobchodné služby v oblasti športových potrieb, potrieb pre turistiku, odevov, textilu, textilných doplnkov, obuvi, kancelárie zaoberajúce sa dovozom a vývozom, poradenstvo v obchodnej činnosti, obchodné alebo podnikateľské informácie, organizovanie komerčných alebo reklamných výstav a veľtrhov, predvádzanie tovaru, sprostredkovanie uvedených služieb, sprostredkovanie obchodu s tovarom, predvádzanie (služby modeliek) na reklamné účely a podporu predaja.

41 - Požičiavanie športového výstroja s výnimkou dopravných prostriedkov, prevádzkovanie športových zariadení, prenájom športového výstroja s výnimkou dopravných prostriedkov, vydávanie periodických a neperiodických publikácií a tlačovín.

(540) OUTDOORER

(731) Outdoor Bratislava, s. r. o., Ožvoldíkova 9, 841 02 Bratislava, SK;

(740) Holakovský Štefan, Ing., Bratislava, SK;

(210) 2606-2004

(220) 23.8.2004

8 (511) 35, 37, 41, 42, 44

(511) 35 - Poradenstvo v obchodnej činnosti, poskytovanie obchodných alebo podnikateľských informácií.

37 - Stavebníctvo (stavebná činnosť), stavebný dozor, realizácia (kladenie) cestných povrchov, zemné práce.

41 - Organizovanie a vedenie seminárov, školenie, vyučovanie, vzdelávanie, organizovanie a vedenie kolokvií, organizovanie a vedenie konferencií, organizovanie a vedenie kongresov, organizovanie a vedenie sympózií, organizovanie kultúrnych alebo vzdelávacích výstav.

42 - Expertízy (inžinierske práce), geologické expertízy, poradenské služby v oblasti ochrany životného prostredia, prieskumy (inžinierske práce), projektovanie stavieb, štúdie technických projektov, projektová činnosť, urbanistické plánovanie, monitoring životného prostredia, environmentálne audity, environmentálny dozor, geodetické a kartografické práce, vypracovanie projektov pozemkových úprav (zemné práce, sadovníctvo), inžinierska činnosť, poradenstvo v oblasti integrovanej prevencie a kontroly znečistenia životného prostredia, poradenská a konzultačná činnosť v ekológii, posudzovanie vplyvov na životné prostredie, prenájom počítačového softvéru, projektovanie a vyhodnocovanie inžiniersko-geologického prieskumu, poradenské služby v oblasti tvorby a ochrany životného prostredia, spracovanie ekologických auditov, zememeračstvo, zisťovanie stupňa znečistenia abiotických zložiek životného prostredia.

44 - Záhradkárské služby, služby záhradných architektov, záhradníctvo, rekultivácia poľnohospodárskeho a lesného pôdneho fondu, sadovníctvo, rastlinné škôlky.

(540) SIRECO

(731) SIRECO, s. r. o., Bakošova 42, 841 03 Bratislava, SK;

(740) Holakovský Štefan, Ing., Bratislava, SK;

(210) 2607-2004

(220) 23.8.2004

8 (511) 35, 37, 41, 42, 44

(511) 35 - Poradenstvo v obchodnej činnosti, poskytovanie obchodných alebo podnikateľských informácií.

37 - Stavebníctvo (stavebná činnosť), stavebný dozor, realizácia (kladenie) cestných povrchov, zemné práce.

41 - Organizovanie a vedenie seminárov, školenie, vyučovanie, vzdelávanie, organizovanie a vedenie kolokvií, organizovanie a vedenie konferencií, organizovanie a vedenie kongresov, organizovanie a vedenie sympózií, organizovanie kultúrnych alebo vzdelávacích výstav.

42 - Expertízy (inžinierske práce), geologické expertízy, poradenské služby v oblasti ochrany životného prostredia, prieskumy (inžinierske práce), projektovanie stavieb, štúdie technických projektov, projektová činnosť, urbanistické plánovanie, monitoring životného prostredia, environmentálne audity, environmentálny dozor, geodetické a kartografické práce, vypracovanie projektov pozemkových úprav (zemné práce, sadovníctvo), inžinierska činnosť, poradenstvo v oblasti integrovanej prevencie a kontroly znečistenia životného prostredia, poradenská a konzultačná činnosť v ekológii, posudzovanie vplyvov na životné prostredie, prenájom počítačového softvéru, projektovanie a vyhodnocovanie inžiniersko-geologického prieskumu, poradenské služby v oblasti tvorby a ochrany životného prostredia, spracovanie ekologických auditov, zememeračstvo, zisťovanie stupňa znečistenia abiotických zložiek životného prostredia.

44 - Záhradkárské služby, služby záhradných architektov, záhradníctvo, rekultivácia poľnohospodárskeho a lesného pôdneho fondu, sadovníctvo, rastlinné škôlky.

(540)



(591) čierna, červená

(731) SIRECO, s. r. o., Bakošova 42, 841 03 Bratislava, SK;

(740) Holakovský Štefan, Ing., Bratislava, SK;

(210) 2634-2004

(220) 23.8.2004

8 (511) 6, 18, 20, 24, 37, 39

(511) 6 - Kovanie na nábytok, kolieska na nábytok (kovové).

18 - Kožené obloženie nábytku, kožené ozdoby na nábytok.

20 - Nábytok, drevené kostry a hrany nábytku, kancelársky, kovový, školský nábytok.

24 - Obloženie nábytku textilnými látkami.

37 - Údržba nábytku.

39 - Preprava nábytku.

(540)



(591) zelená

(731) Hlaváč Ivan Martin, Národná 19, 010 01 Žilina, SK;

(210) 2702-2004

(220) 27.8.2004

8 (511) 14

(511) 14 - Drahé kovy a ich zliatiny, výrobky z drahých kovov alebo výrobky potiahnuté drahými kovmi patriace do tejto triedy; šperky, klenoty, drahé kamene; hodinárske výrobky a chronometrické prístroje patriace do triedy 14.

(540)

(731) Yacht Diamond Watches Ltd., 116 Main Street, P. O. Box 3342, Road Town, Tortola, VG;

(740) Čechvalová Dagmar, Bratislava, SK;

(210) 2703-2004

(220) 27.8.2004

8 (511) 30

(511) 30 - Pudingy, dezerty vyrobené z mlieka, cukru a škrobu, želé dezerty, ryža, krúpy, kaša, krupica, želé, prášok do pečiva, výrobky na prípravu koláčov, koláče v prášku, prášky na prípravu zmrzlín, instantné koláče, cestoviny, tyčinky, rôzne instantné dezerty, sladkosti, cukrovinky, čokoláda, koláče.

(540) BONNO

(731) MASPEX Sp. z o.o., Chopina 10, 34-100 Wadowice, PL;

(740) Kajabová Monika, JUDr., Bratislava, SK;

(210) 2704-2004

(220) 27.8.2004

8 (511) 19, 37, 42

(511) 19 - Podpery nekovové, prenosné konštrukcie nekovové, preklady nekovové, drevo stavebné, odvetrávacie prvky, drevené rošty, drevené obklady, stavebné materiály nekovové, drevo polosppracované, napr. trámy, dosky, laty, panely, dyhy z dreva, stavebné drevo, drevené obloženie, parapetné dosky, žalúzie a markízy nekovové, portály, vertikálne látkové žalúzie, rolety a plisé, predokenné markízy a žalúzie nekovové všetkých druhov a typov.

37 - Sprostredkovanie vo výstavbe, poradenská činnosť v stavebníctve.

42 - Inžinierska činnosť v stavebníctve, projektová činnosť v stavebníctve, vzdelávacia činnosť v stavebníctve.

(540) DEKWOOD

(731) DEKTRADE a. s., Tiskařská 10/257, 108 28 Praha - Malešice, CZ;

(740) Kubíny Peter, Bc., Trenčín, SK;

(210) 2705-2004

(220) 27.8.2004

8 (511) 19, 37

(511) 19 - Stavebné izolačné materiály, asfaltové pásy a lepenky.

37 - Sprostredkovanie vo výstavbe, poradenská činnosť v stavebníctve.

(540) IZODEK

(731) DEKTRADE a. s., Tiskařská 10/257, 108 28 Praha - Malešice, CZ;

(740) Kubíny Peter, Bc., Trenčín, SK;

(210) 2706-2004

(220) 27.8.2004

8 (511) 6, 37, 40, 41, 42

(511) 6 - Výrobky z kovu, najmä profilované plechy, stavebné materiály kovové, najmä strešné krytiny kovové, obklady stien kovové, fasádne kazety, fasádne lamely, ostatné doplnky pre strešné krytiny kovové, perforované plechy.

37 - Sprostredkovanie vo výstavbe, poradenská činnosť v stavebníctve.

40 - Tvarovanie plechov vrátane profilovania plechov, lisovania plechov, delenia plechov, farbenia plechov a sprostredkovanie týchto služieb.

41 - Vzdelávacia činnosť v stavebníctve.

42 - Inžinierska činnosť v stavebníctve, projektová činnosť v stavebníctve.

(540)

(731) DEKTRADE a. s., Tiskařská 10/257, 108 28 Praha - Malešice, CZ;

(740) Kubíny Peter, Bc., Trenčín, SK;

(210) 2707-2004

(220) 27.8.2004

8 (511) 1, 2, 17, 19

(511) 1 - Chemické výrobky určené pre priemysel, umelé živice v surovom stave, plastické hmoty v surovom stave, lepidlá pre priemysel.

2 - Farby, nátery patriace do tejto triedy, laky patriace do tejto triedy, ochranné výrobky patriace do tejto triedy.

17 - Tesniace hmoty na stavebné účely, tepelné izolačné prvky, prvky na vyplňanie škár, hrazdenia a dutín s výnimkou kovových.

19 - Hotová malta vyrobená s použitím vápna a/alebo cementu, a/alebo piesku, a/alebo organických spojív s alebo bez farebných pigmentov, stavebné vápno, mazanina, základné náterové prostriedky na stavebné účely (okrem farieb), vnútorné a vonkajšie omietky, stierkové hmoty, stavebné prvky na steny a medzisteny.

(540)

(731) DEKTRADE a. s., Tiskařská 10/257, 108 28 Praha - Malešice, CZ;

(740) Kubíny Peter, Bc., Trenčín, SK;

(210) 2708-2004

(220) 27.8.2004

8 (511) 1, 17, 19

(511) 1 - Chemické výrobky určené pre priemysel, umelé živice v surovom stave, plastické hmoty v surovom stave, lepidlá pre priemysel.

17 - Tesniace hmoty na stavebné účely, tepelné izolačné prvky, prvky na vyplňanie škár, hrázdenia a dutín s výnimkou kovových.

19 - Hotová malta vyrobená s použitím vápna a/alebo cementu, a/alebo piesku, a/alebo organických spojív s alebo bez farebných pigmentov, stavebné vápno, mazanina, základné náterové prostriedky na stavebné účely (okrem farieb), vnútorné a vonkajšie omietky, stierkové hmoty, stavebné prvky na steny a medzisteny.

(540)

DEKkleber

(731) DEKTRADE a. s., Tiskařská 10/257, 108 28 Praha - Malešice, CZ;

(740) Kubíny Peter, Bc., Trenčín, SK;

(210) 2709-2004

(220) 27.8.2004

8 (511) 1, 17, 19

(511) 1 - Chemické výrobky určené pre priemysel, umelé živice v surovom stave, plastické hmoty v surovom stave, lepidlá pre priemysel.

17 - Tesniace hmoty na stavebné účely, tepelné izolačné prvky, prvky na vyplňanie škár, hrázdenia a dutín s výnimkou kovových.

19 - Hotová malta vyrobená s použitím vápna a/alebo cementu, a/alebo piesku, a/alebo organických spojív s alebo bez farebných pigmentov, stavebné vápno, mazanina, základné náterové prostriedky na stavebné účely (okrem farieb), vnútorné a vonkajšie omietky, stierkové hmoty, stavebné prvky na steny a medzisteny.

(540)

DEKmineral

(731) DEKTRADE a. s., Tiskařská 10/257, 108 28 Praha - Malešice, CZ;

(740) Kubíny Peter, Bc., Trenčín, SK;

(210) 2710-2004

(220) 27.8.2004

8 (511) 1, 2, 17, 19

(511) 1 - Chemické výrobky určené pre priemysel, umelé živice v surovom stave, plastické hmoty v surovom stave, lepidlá pre priemysel.

2 - Farby, nátery, laky, ochranné výrobky.

17 - Tesniace hmoty na stavebné účely, tepelné izolačné prvky, prvky na vyplňanie škár, hrázdenia a dutín s výnimkou kovových.

19 - Hotová malta vyrobená s použitím vápna a/alebo cementu, a/alebo piesku, a/alebo organických spojív s alebo bez farebných pigmentov, stavebné vápno, mazanina, základné náterové prostriedky na stavebné účely (okrem farieb), vnútorné a vonkajšie omietky, stierkové hmoty, stavebné prvky na steny a medzisteny.

(540)

DEKpenetral

(731) DEKTRADE a. s., Tiskařská 10/257, 108 28 Praha - Malešice, CZ;

(740) Kubíny Peter, Bc., Trenčín, SK;

(210) 2711-2004

(220) 27.8.2004

8 (511) 1, 2, 17, 19, 37, 42

(511) 1 - Chemické výrobky určené pre priemysel, umelé živice v surovom stave, plastické hmoty v surovom stave, lepidlá pre priemysel.

2 - Farby, nátery patriace do tejto triedy, laky patriace do tejto triedy, ochranné výrobky patriace do tejto triedy.

17 - Tesniace hmoty na stavebné účely, tepelné izolačné prvky, prvky na vyplňanie škár, hrázdenia a dutín s výnimkou kovových.

19 - Hotová malta vyrobená s použitím vápna a/alebo cementu, a/alebo piesku, a/alebo organických spojív s alebo bez farebných pigmentov, stavebné vápno, mazanina, základné náterové prostriedky na stavebné účely (okrem farieb), vnútorné a vonkajšie omietky, stierkové hmoty, stavebné prvky na steny a medzisteny.

37 - Sprostredkovanie vo výstavbe, poradenská činnosť v stavebníctve.

42 - Inžinierska činnosť v stavebníctve, projekto-
vá činnosť v stavebníctve.

(540)

DEKTHERM

(731) DEKTRADE a. s., Tiskařská 10/257, 108 28 Praha - Malešice, CZ;

(740) Kubíny Peter, Bc., Trenčín, SK;

(210) 2712-2004

(220) 27.8.2004

8 (511) 6, 17, 19

(511) 6 - Kovové stavebné materiály, zámočnícke a klampárske výrobky.

17 - Materiály na tesnenie a izoláciu.

19 - Nekovové stavebné materiály, stavebné sklo, stavebné drevo.

(540)

GULLYDEK



(731) DEKTRADE a. s., Tiskařská 10/257, 108 28 Praha - Malešice, CZ;

(740) Kubíny Peter, Bc., Trenčín, SK;

(210) 2713-2004

(220) 27.8.2004

8 (511) 6, 16, 17, 19, 25, 37, 41, 42

(511) 6 - Kovové stavebné materiály, strešné konštrukcie kovové, strešná krytina kovová, najmä oceľové dosky a škridly, obklady stavebné kovové, plechy, držadlá kovové, kovové podpery, komíny kovové, kovové stojany a stĺpy, kovové stavebné prefabrikáty, výstuže stavebné kovové, kovové potrubia pre ventilačné a klimatizačné zariadenia, kovové konštrukcie pevné a prenosné, kovové markízy, rímsoy kovové, strešné okná kovové, žľaby odkvapové kovové.

16 - Papier, výrobky z papiera, periodické a neperiodické publikácie, časopisy, brožúry, fotografie, informačné produkty na papierových nosičoch, letáky, plagáty, dáta a databázy na papierových nosičoch, tlačené manuály, reklamné, propagačné a úžitkové výrobky z papiera, napr. pohľadnice, listové papiere, obálky, priania, kalendáre, samolepky, obtačky, pexesá, vystrihovačky, hracie karty, kartičky, baliaci papier, tašky, zošity, skicáky.

17 - Hydroizolačné hmoty a materiály, izolačné hmoty, farby, laky, oleje, nátery, omietky, papier, tkaniny, obklady, plstí, pásky, vata na utesnenie všetko na účely izolácie, prostriedky a materiály na izoláciu tepelnú, protihlukovú, hydroizolácia, kovové izolačné fólie, látky na izoláciu proti vlhkosti stavieb, materiály na izoláciu káblov, minerálna vlna ako izolačný materiál, izolačný papier, sklenená vata ako izolačný materiál, izolačné materiály zabraňujúce sáľaniu, tkaniny zo sklenených vlákien na izoláciu, chemické zmesi na izolačné účely, polotovary z plastických hmôt, kaučuk, gutaperča, guma a výrobky z týchto materiálov, plastické hmoty a polotovary z plastických hmôt, polyuretán, polypropylén, polyester, polyamid a pod., najmä v tvare fólie, dosiek a tyčí, nite a vlákna z plastu okrem vlákien na textilné účely, polystyrén, polystyrén penový, polystyrénové dosky na izolačné účely, penové materiály na báze gumy a plastických hmôt, materiály na tesnenie, upchávanie a izoláciu, bridlica azbestová, celulóza ako polotovar.

19 - Krytina strešná, škridly strešné, bridlice a bridlicové tabuľky ako strešná krytina, šindle, krokvy strešné, lemovanie striech nekovové, komíny nekovové, poklopy na komíny nekovové, obklady vinylové, obklady stien, ohňovzdorné cementové ochranné vrstvy, podpery nekovové, prenosné konštrukcie nekovové, lepenka dechtová a decht pre stavby, okenice nekovové, rámy na okná, omietky, plst' na stavebné účely, potrubia nekovové pre ventilačné a klimatizačné zariadenia, rímsoy nekovové, žľaby odkvapové nekovové, preklady nekovové, dosky vláknité, drevo stavebné, odvetrávacie prvky, drevené rošty, drevené obklady, stavebné materiály nekovový, drevo polospracované, napr. trámy, dosky, laty, panely, dyhy z dreva, stavebné drevo, drevené obloženie, dyhy z dreva, parapetné dosky, žalúzie a markízy nekovové, portály, stavebné sklo, cementové výrobky, dosky z cementu, panely stavebné nekovové, sadra, malta, suché maltové zmesi, cement, tehly, tvárnice, stropy, sadrokarťónové dosky, betón, stavebné prvky z betónu,

asfalt, výrobky z asfaltu pre stavebníctvo, hydroizolačné asfaltové pásy, decht pre stavebníctvo, dechtová lepenka, náterové hmoty pre stavebníctvo, ohňovzdorné ochranné vrstvy, omietky.

25 - Pracovné, športové neformálne odevy, najmä čapice, opasky, viazanky, šály, klobučnícky tovar, pokošeľe, šortky, tenké tepláky, tričká, manžety (textilné náramky), saká, vesty, rukavice, palčiaky, oblečenie do dažďa, kombinézy, ponožky, obuv.

37 - Sprostredkovanie vo výstavbe, poradenská činnosť v stavebníctve.

41 - Vzdelávacia činnosť v stavebníctve.

42 - Inžinierska činnosť v stavebníctve, projektová činnosť v stavebníctve.

(540) DEK

(731) DEKTRADE a. s., Tiskařská 10/257, 108 28 Praha - Malešice, CZ;

(740) Kubínyi Peter, Bc., Trenčín, SK;

(210) 2714-2004

(220) 30.8.2004

8 (511) 32, 33, 35, 40

(511) 32 - Nealkoholické nápoje všetkých druhov; nealkoholické mušty; ovocné a zeleninové šťavy, nektáre a výťažky; nealkoholické aperitívy a kokteily; prírodné a sytené minerálne vody vrátane vôd ochutených; limonády; instantné a koncentrované nápoje vrátane nápojov energetických, vitaminizovaných a ionizovaných; dietické nápoje neliečebné vrátane nápojov vitamínizovaných; prípravky na výrobu nealkoholických nápojov, napríklad prášky, granuly, tablety, koncentráty a sirupy; extrakty, výluhy a iné prípravky na prípravu nealkoholických nápojov vrátane ich príchuť.

33 - Alkoholické nápoje všetkých druhov; vína; liehoviny; likéry; vína stolné, odrodové a známkové, a to prírodné, ovocné a bylinkové; destiláty vínne, ovocné, bylinné a zeleninové vrátane macerátov a výluhov; destiláty ušľachtilé a rezané; alkoholické aperitívy a kokteily; koncentráty na prípravu alkoholických nápojov a esencie do liehovín.

35 - Sprostredkovanie predaja a nákupu výrobkov v odbore alkoholických nápojov; inzertné a propagačné služby vrátane zverejňovania reklamných a náborových textov a ich rozširovania; prieskum a analýza trhu vrátane spracovania odborných obchodných posudkov a štúdií; informačný servis v odbore obchodu a reklamy; správa obchodných záujmov tretích osôb; obchodné zastúpenie tuzemských a zahraničných firiem; poskytovanie pomoci pri prevádzke obchodu vrátane sprostredkovania obchodných záležitostí a personalistiky; organizovanie, zabezpečovanie a usporadúvanie propagačných a/alebo komerčných výstav, propagačných a reklamných akcií a prehliadok tovarov vrátane distribúcie tovarov a ich vzoriek na reklamné účely; odborná poradenská a konzultačná činnosť v odbore obchodu, podnikania, reklamy a propagácie.

40 - Spracovanie vína a liehu, najmä hrozna, ovocia, bylín a zeleniny vrátane koncentrátov a prísad; miešanie alkoholických a nealkoholických nápojov.

(540)



(731) ING. LAUKO - DEVELOPMENT, s. r. o.,
Šlechtitelská 348, 696 11 Mutěnice, CZ;

(740) Hojčuš Peter, Ing., Bratislava, SK;

(210) 2715-2004

(220) 30.8.2004

8 (511) 5

(511) 5 - Veterinárne prípravky na prevenciu a ošetre-
nie zamorenia škodcami v akvakultúrach.

(540) SLICE

(731) Schering-Plough Ltd., Weystrasse 20, CH-6000
Lucerne 6, CH;

(740) Fajnorová Mária, Ing., Bratislava, SK;

(210) 2716-2004

(220) 30.8.2004

8 (511) 5

(511) 5 - Veterinárne antibiotiká na použitie v akvakul-
túrach.

(540) AQUAFLO

(731) Schering-Plough Ltd., Weystrasse 20, CH-6000
Lucerne 6, CH;

(740) Fajnorová Mária, Ing., Bratislava, SK;

(210) 2717-2004

(220) 30.8.2004

8 (511) 5

(511) 5 - Analgetické a protizápalové farmaceutické
prípravky.

(540) ACTIVON

(731) TROPON GmbH, Neurather Ring 1, D-51063
Köln, DE;

(740) ROTT, RŮŽIČKA & GUTTMANN, v. o. s.,
Bratislava, SK;

(210) 2727-2004

(220) 30.8.2004

8 (511) 9, 16, 35, 38, 39, 41, 42

(511) 9 - Magnetické nosiče údajov, nosiče zvukových
záznamov, nosiče zvukovo-obrazových záznamov,
audiovizuálne záznamové disky; programové vy-
bavenie pre počítače, programy na počítačové hry.
16 - Firemné listiny, papierové propagačné mate-
riály, prospekty.

35 - Maloobchodná činnosť s magnetickými no-
sičmi údajov, s nosičmi zvukových záznamov,
s nosičmi zvukovo-obrazových záznamov, s audio-
vizuálnymi záznamovými diskami, s programo-
vým vybavením pre počítače, so softvérom, s po-
čítačovými hrami; reklama, reklamné agentúry,
rozširovanie reklamných materiálov zákaznikom,

vydávanie a aktualizovanie reklamných materiá-
lov, rozširovanie reklamných materiálov, prená-
jom reklamných plôch, zásielkové reklamné služ-
by, spracovanie textov, uverejňovanie reklam-
ných textov.

38 - Televízne vysielanie, satelitné vysielanie,
informačné kancelárie, tlačové kancelárie, spra-
vodajské služby.

39 - Balenie tovarov, uskladňovanie tovarov,
sprostredkovanie prepravy.

41 - Vzdelávanie, zábava, zábavné parky, infor-
mácie o možnosti zábavy, služby športovísk,
prevádzkovanie športových zariadení, tvorba
a výroba televíznych programov, výroba audio-
vizuálnych programov, výroba videofilmov, tele-
vizná zábava, organizovanie kultúrnych, športo-
vých, vzdelávacích a zábavných podujatí; prená-
jom a požičiavanie nahrávacích a premietacích
zariadení, osvetľovacích zariadení, dekorácií,
filmov, videopások; filmová tvorba, činnosť fil-
mových štúdií; zhromažďovanie a poskytovanie
informácií v oblasti kultúry, športu, zábavy
a vzdelávania, poskytovanie klubových služieb
(výchovno-zábavných), organizovanie a vedenie
koncertov, plesov, súťaží krásy, športových sú-
ťaží, vedomostných súťaží, zábavných súťaží,
výstav na vzdelávacie a kultúrne účely, konfe-
rencií, školení, živých vystúpení, večierkov, služ-
by nahrávacích štúdií, reportérske služby, vyda-
vateľská a nakladateľská činnosť s výnimkou
vydávania reklamných a náborových textov,
elektronická edičná činnosť (DPT služby).

42 - Zhromažďovanie a poskytovanie informácií
o móde, meteorologické informácie a predpovede
počasí.

(540) PÁLI VÁM TO

(731) MAC TV, s. r. o., Brečtanová 1, 831 01 Bratisla-
va, SK;

(740) Gruber Dalibor, Ing., Košice, SK;

(210) 2728-2004

(220) 31.8.2004

8 (511) 19, 40

(511) 19 - Výrobky z dreva, a to dvere s výnimkou ko-
vových, okná s výnimkou kovových, zárubne
s výnimkou kovových.

40 - Výroba výrobkov z dreva, a to dverí, okien,
zárubní.

(540) SOLODOOR

(731) OSICO ENTERPRISES LTD., 4th Floor, Law-
ford House, Albert Place, London N3 1RL, GB;

(740) Čechvalová Dagmar, Bratislava, SK;

(210) 2729-2004

(220) 31.8.2004

8 (511) 19, 40

(511) 19 - Výrobky z dreva, a to dvere s výnimkou ko-
vových, okná s výnimkou kovových, zárubne
s výnimkou kovových.

40 - Výroba výrobkov z dreva, a to dverí, okien,
zárubní.

(540) SOLOWOOD

(731) OSICO ENTERPRISES LTD., 4th Floor, Law-
ford House, Albert Place, London N3 1RL, GB;

(740) Čechvalová Dagmar, Bratislava, SK;

(210) 2731-2004

(220) 31.8.2004

(310) 78/376532

(320) 1.3.2004

(330) US

8 (511) 9, 42

(511) 9 - Polovodiče, polovodičové procesory, polovodičové procesorové čipy, integrované obvody, čipy pre integrované obvody, dosky s obvody, mikropočítače, mikroradiče, mikroprocesory a periférne zariadenia počítačov, pamäte a polovodičové materiály pre ne, polovodiče pre stroje a obrábacie stroje, polovodiče pre prístroje osvetľujúce, vykurovacie, pre prístroje na výrobu pary, varenie, chladenie, sušenie a vetranie, polovodiče pre hodiny a časomerné prístroje a nástroje, polovodiče pre hudobné nástroje, polovodiče pre hry a hračky, obvody pre konverziu dát, počítačový firmvér, elektronické, elektrické a elektromechanické prístroje na použitie s počítačmi, výrobky pre videosystémy, prístroje a zariadenia na záznam, reprodukciu a prepracovanie zvuku, videa a dát, dosky s videoobvodmi, dosky s audioobvodmi, grafické akcelerátory videa, multimediálne akcelerátory, videoprocessory, počítačové programy, výučbový materiál týkajúci sa počítačových a dátových algoritmov pre kompresiu a dekompresiu dát, skúšobné a kalibračné prístroje, časti a doplnky pre uvedené tovary, zariadenia na testovanie a polovodičových pamätí, počítačový softvér, najmä aplikačný, integračný a prepojovací softvér, počítačové úžitkové programy, počítačové programy pre správu siete, počítačový softvér pre prístup do celosvetovej počítačovej siete a prepojených počítačových sietí, počítačové operačné systémy, softvér počítačových operačných systémov, počítačové operačné programy a počítačové softvérové nástroje na podporu softvérových aplikácií tretích osôb.

42 - Poskytovanie licencií na technológie, licencií na patenty, ochranné známky, autorské práva, obchodné tajomstvo a/alebo know-how spojené s výrobou polovodičov a ich využitím, poskytovanie licencií na polovodiče, poskytovanie licencií na softvér týkajúci sa výroby polovodičov a ich využitia, poskytovanie licencií na technológie spojené s polovodičmi a výrobou polovodičov, poskytovanie licencií na technológie vstavené do polovodičových výrobkov, integrovaných obvodov, dosiek s obvody, mikropočítačov, mikroradičov, mikroprocesorov a počítačových periférnych zariadení, pamätí a polovodičových materiálov pre ne, do obvodov pre konverziu dát, počítačového firmvéru, elektronických, elektrických a elektromechanických prístrojov na použitie s počítačmi, do dosiek s videoobvodmi a na technológie súvisiace s uvedenými výrobkami, na výrobky pre videosystémy, prístroje a zariadenia na záznam, reprodukciu a prepracovanie zvuku, videa a dát, počítačové programy, výučbový materiál týkajúci sa počítačových a dátových algoritmov pre kompresiu a dekompresiu dát, návrhy počítačov a telekomunikačných systémov na zákazku, poradenské služby v oblasti počítačov a telekomunikácií a súvisiacej techniky pre návrh softvéru.

(540)

(731) Freescale Semiconductor, Inc., spoločnosť zriadená podľa zákonov štátu Delaware, 6501 William Cannon Drive West, Austin, Texas 78735, US;

(740) ROTT, RŮŽIČKA & GUTTMANN, v. o. s., Bratislava, SK;

(210) 2732-2004

(220) 31.8.2004

(310) 78/376535

(320) 1.3.2004

(330) US

8 (511) 9, 42

(511) 9 - Polovodiče, polovodičové procesory, polovodičové procesorové čipy, integrované obvody, čipy pre integrované obvody, dosky s obvody, mikropočítače, mikroradiče, mikroprocesory a periférne zariadenia počítačov, pamäte a polovodičové materiály pre ne, polovodiče pre stroje a obrábacie stroje, polovodiče pre prístroje osvetľujúce, vykurovacie, pre prístroje na výrobu pary, varenie, chladenie, sušenie a vetranie, polovodiče pre hodiny a časomerné prístroje a nástroje, polovodiče pre hudobné nástroje, polovodiče pre hry a hračky, obvody pre konverziu dát, počítačový firmvér, elektronické, elektrické a elektromechanické prístroje na použitie s počítačmi, výrobky pre videosystémy, prístroje a zariadenia na záznam, reprodukciu a prepracovanie zvuku, videa a dát, dosky s videoobvodmi, dosky s audioobvodmi, grafické akcelerátory videa, multimediálne akcelerátory, videoprocessory, počítačové programy, výučbový materiál týkajúci sa počítačových a dátových algoritmov pre kompresiu a dekompresiu dát, skúšobné a kalibračné prístroje, časti a doplnky pre uvedené tovary, zariadenia na testovanie a programovanie integrovaných obvodov a polovodičových pamätí, počítačový softvér, najmä aplikačný, integračný a prepojovací softvér, počítačové úžitkové programy, počítačové programy pre správu siete, počítačový softvér pre prístup do celosvetovej počítačovej siete a prepojených počítačových sietí, počítačové operačné systémy, softvér počítačových operačných systémov, počítačové operačné programy a počítačové softvérové nástroje na podporu softvérových aplikácií tretích osôb.

42 - Poskytovanie licencií na technológie, licencií na patenty, ochranné známky, autorské práva, obchodné tajomstvo a/alebo know-how spojené s výrobou polovodičov a ich využitím, poskytovanie licencií na polovodiče, poskytovanie licencií na softvér týkajúci sa výroby polovodičov a ich využitia, poskytovanie licencií na technológie spojené s polovodičmi a výrobou polovodičov, poskytovanie licencií na technológie vstavené do polovodičových výrobkov, integrovaných obvodov, dosiek s obvody, mikropočítačov, mikroradičov, mikroprocesorov a počítačových periférnych zariadení, pamätí a polovodičových materiálov pre ne, do obvodov pre konverziu dát,

počítačového firmvéru, elektronických, elektrických a elektromechanických prístrojov na použitie s počítačmi, do dosiek s videoobvodmi a na technológie súvisiace s uvedenými výrobkami, na výrobky pre videosystémy, prístroje a zariadenia na záznam, reprodukciu a prepracovanie zvuku, videa a dát, počítačové programy, výukový materiál týkajúci sa počítačových a dátových algoritmov pre kompresiu a dekompresiu dát, návrhy počítačov a telekomunikačných systémov na zákazku, poradenské služby v oblasti počítačov a telekomunikácií a súvisiacej techniky pre návrh softvéru.

(540)

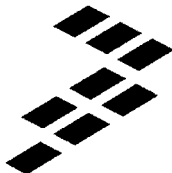

(731) Freescale Semiconductor, Inc., spoločnosť zriadená podľa zákonov štátu Delaware, 6501 William Cannon Drive West, Austin, Texas 78735, US;

(740) ROTT, RŮŽIČKA & GUTTMANN, v. o. s., Bratislava, SK;

(210) 2733-2004

(220) 31.8.2004

8 (511) 1, 5, 17

(511) 1 - Grafit na priemyselné účely, expandovateľný grafit na priemyselné účely, expandovaný grafit na priemyselné účely, exfoliovaný grafit, materiály na absorpciu oleja a ropných produktov, adsorpčné materiály pre priemysel, sorpčné a adsorpčné materiály pre priemysel, adsorpčné, sorpčné alebo adsorpčné prípravky a materiály na čistenie kontaminovaných plôch, priestorov alebo kvapalín, prípravky a materiály na čistenie rádioaktívne znečistených plynov alebo kvapalín, grafitové prípravky a materiály pre filtre plynových masiek, aktívne uhlie, číriace prípravky, chemické prípravky na čistenie oleja, prípravky na čistenie plynu, chemické prípravky na čistenie komínov, chemické prípravky na čistenie vody, chemické prípravky pre filtračné materiály, minerálne látky ako filtračné materiály, minerálne látky ako filtračné materiály, plastické látky v surovom stave ako filtračné materiály, rastlinné látky ako filtračné materiály, flokulačné činidlá, hasiace zmesi, chemické čističe oleja, priemyselné chemikálie, keramické materiály vo forme častíc ako filtre, filtračné látky pre priemysel, ohňovzdorné prípravky, živočíšne uhlie, uhlík, uhlík do filtrov, chemikálie pre priemysel, vedu, fotografiu, poľnohospodárstvo, záhradníctvo, lesníctvo s výnimkou fungicídov, herbicídov a prípravkov na hubenie hmyzu.

5 - Absorpčná vata, adsorpčné tampóny, hygienické nohavičky, hygienické vložky, obväzový materiál.

17 - Grafitové granuly ako izolačný materiál ako polotovary pre izolačné dosky, filtračný materiál (polospracované peny alebo plastické blany), plávajúce bariéry proti znečisteniu, izolačné hmoty

zabraňujúce sálaniu tepla, izolačné materiály, izolačné dosky, bloky a platne, predovšetkým dosky, bloky a platne, pre tepelnú a radiačnú izoláciu, karbonové vlákna nie na textilné použitie, plastické hmoty ako polotovary.

(540)



(731) SORBEUM, s. r. o., Šafárikovo nám. 7, 811 02 Bratislava, SK;

(740) Porubčan Róbert, Ing., Ivanka pri Dunaji, SK;

(210) 2735-2004

(220) 31.8.2004

8 (511) 3

(511) 3 - Abrazíva, apretačné prípravky, amoniak na použitie ako čistiaci prostriedok, antistatické prípravky na použitie v domácnosti, avivážne prípravky, bieliace prípravky, bieliace prípravky na čistenie kože, bieliace soli, prípravky na čistenie za sucha, čistiace prípravky, detergenty s výnimkou detergentov na použitie vo výrobnom procese a na lekárske účely, dezinfekčné mydlá, dezodoračné mydlá, prípravky na odstraňovanie farby, glazovacie prípravky na bielizeň, chemické avivážne prípravky na použitie v domácnosti, leštiace prípravky na bielizeň, bieliace a čistiace prípravky na kožu, konzervačné prípravky na kožu, leštidlá na kožu, krémy na kožu, ochranné prípravky na kožu, prípravky na odstraňovanie lakov, leštiace a hladiace prípravky, leštidlá, mandľové mydlo, medicínálne mydlá, modriace farbivá na modrenie šatstva, moridlá, farbivá na pranie, moridlá modrenie bielizne, mydlá, mydielka, tekuté mydlá, namáčacie prípravky, predieracie prípravky, odfarbovače, odhrdzovacie prípravky, odlakovače, odmasťovacie prípravky s výnimkou prípravkov na použitie vo výrobnom procese, prípravky na čistenie odpadových rúr, odstraňovače podlahových parketových voskov, odstraňovače škvŕn, oleje na čistenie, prípravky na ostrenie, popol na čistenie, pracie prípravky, prípravky na čistenie povrchov, prípravky na odstraňovanie vodného kameňa pre domácnosť, prípravky na vyleštenie, sóda na bielenie, sóda na pranie, škrob na pranie, škrob na bielizeň, čistiace prípravky na tapety, terpentín na odmasťovanie, zmäkčovadlá na textílie, vosk na leštenie, vosk na parkety, vosk na použitie pri praní, chemické prípravky na osvieženie farieb pre domácnosť, zmäkčovadlá na bielizeň.

(540)

EFEKTA
MAXI2004

(731) EFEKTA, spol. s r. o., Hasičská 3855, 911 01 Trenčín, SK;

(740) Kubínyi Peter, Bc., Trenčín, SK;

(210) 2737-2004

(220) 1.9.2004

8 (511) 17

(511) 17 - Paropriepustné poistné podstrešné fólie, parotesné zábrany, hydroizolačné fólie.

(540) **DEKFOL**

(731) DEKTRADE, a. s., Tiskařská 10/257, 108 28 Praha, CZ;

(740) Kubíny Peter, Bc., Trenčín, SK;

(210) 2738-2004

(220) 1.9.2004

8 (511) 17

(511) 17 - Strešné hydroizolácie, kontaktné membrány, spevnené fólie na krytie lešení, fólie na záhradkárské účely, izolačné materiály (teplo, zvuk, nášlap), hydroizolačné fólie z PELH, perlínkové tkaniny na stavebné účely (pod omietky).

(540)



(731) DEKTRADE a. s., Tiskařská 10/257, 108 28 Praha - Malešice, CZ;

(740) Kubíny Peter, Bc., Trenčín, SK;

(210) 2739-2004

(220) 2.9.2004

8 (511) 9, 16, 25, 35, 37, 38, 41, 42

(511) 9 - Nahráté nosiče zvukových a zvukovo-obrazových záznamov.

16 - Tlačoviny, periodické a neperiodické publikácie, časopisy, noviny, magazíny vrátane príloh a mimoriadnych vydaní, obalové materiály z papiera, kartónu, lepenky a z plastových hmôt, písacie potreby, držiaky na písacie potreby, kalendáre, knihy, knižné záložky, obrúsky, obrusy, pohľadnice, poznámkové zošity, pútače, reklamné tabule, stojany na fotografie, pečiatky, perá, ceruzky, plagáty, nálepky, lepiace štítky, príručky.

25 - Odevy, pokrývky hlavy.

35 - Reklama, organizovanie a vedenie výstav na komerčné a reklamné účely, poskytovanie obchodných a podnikateľských informácií, obchodné poradenstvo, prieskum trhu, prieskum verejnej mienky, reklamné oznamy, uverejňovanie reklamných textov, televízna reklama, vydávanie a aktualizovanie reklamných materiálov, obchodný a podnikateľský prieskum, prenájom reklamných materiálov, poradenstvo obchodnej činnosti, uverejňovanie reklamných textov, vydávanie reklamných alebo náborových textov.

37 - Oprava, údržba a inštalácia nahrávacích, premietacích a osvetľovacích zariadení.

38 - Televízne vysielanie, informačné kancelárie, tlačové kancelárie.

41 - Tvorba a výroba televíznych programov, výroba audiovizuálnych programov, výroba videofilmov, televízna zábava, organizovanie kultúrnych, športových, vzdelávacích a zábavných podujatí, prenájom a požičiavanie nahrávacích a premietacích zariadení, osvetľovacích zariadení, dekorácií, filmov, videopások, filmová tvorba, činnosť nahrávacích a premietacích zariadení,

osvetľovacích zariadení, dekorácií, filmov, videopások, filmová tvorba, činnosť filmových štúdií, zhromažďovanie a poskytovanie informácií v oblasti kultúry, športu, zábavy a vzdelávania, poskytovanie klubových služieb (výchovno-zábavných), organizovanie a vedenie koncertov, plesov, súťaží krásy, športových, vedomostných a zábavných súťaží, výstav na vzdelávacie a kultúrne účely, konferencií, školení, živých vystúpení, večierkov, služby nahrávacích štúdií, vydavateľská činnosť s výnimkou vydávania reklamných alebo náborových textov, výroba videoklípov, prenájom audionahrávok, prenájom audio-prístrojov, prenájom dekorácií, prenájom kinematografických filmov, prenájom osvetľovacích prístrojov pre divadelné sály a televízne štúdiá.

42 - Módny dizajn, spravovanie autorských práv, umelecký dizajn, grafický dizajn, navrhovanie obalov, obalový dizajn.

(540) **TVA - OBCHODNÉ SPRÁVY**

(731) Panonia Media Production, s. r. o., Benediktiho 5, 811 05 Bratislava, SK;

(210) 2740-2004

(220) 2.9.2004

8 (511) 33

(511) 33 - Destilované nápoje.

(540)



(591) zelená, čierna, červená, zlatá, žltá

(731) GAS - Familia, s. r. o., Prešovská 8, 064 01 Stará Ľubovňa, SK;

(210) 2741-2004

(220) 2.9.2004

8 (511) 44

(510) 44 - Zdravotné strediská, zdravotnícka starostlivosť.

(540)



(591) červená, modrá

(731) MEDITIP, s. r. o., Hattalova 12/C, 831 03 Bratislava, SK;

(210) 2742-2004

(220) 2.9.2004

8 (511) 9, 35, 37, 42

(511) 9 - Počítače, periférne zariadenia k počítačom, telefónne prístroje.

35 - Poradenstvo v obchodnej činnosti, obchodné alebo podnikateľské informácie, obchodný manažment a podnikové poradenstvo, odkazovacie telefónne služby, organizovanie komerčných alebo reklamných výstav a veľtrhov, pomoc pri riadení obchodnej činnosti, prenájom kancelárskych strojov a zariadenia, prenájom kopírovacích strojov, prenájom predajných automatov, prenájom reklamných časov vo všetkých komunikačných médiách, prepisovanie, reklama, reklama (online) na počítačovej komunikačnej sieti, poskytovanie pomoci pri riadení obchodných alebo priemyselných podnikov, rozširovanie reklamných alebo inzertných oznamov, spracovanie textov, vedenie kartoték v počítači, zbieranie údajov do počítačových databáz, zoradovanie údajov v počítačových databázach.

37 - Montáž, údržba a opravy kancelárskych strojov a zariadenia.

42 - Grafický dizajn, hostovanie na počítačových stránkach (Webových stránkach), inštalácia počítačových programov, návrh počítačových systémov, obnovovanie počítačových databáz, aktualizovanie počítačových programov, počítačové programovanie, poradenstvo v oblasti počítačového hardvéru, práva duševného vlastníctva (licencie), prenájom počítačov, prenájom počítačového softvéru, prevod a konverzia počítačových programov a údajov (okrem fyzickej konverzie), prevod a konverzia údajov a dokumentov z fyzických médií na elektronické médiá, servis počítačových programov, tvorba softvéru, udržiavanie a vytváranie počítačových stránok (Webových stránok) pre zákazníkov, vytváranie a udržiavanie počítačových stránok (Webových stránok), zhotovovanie kópií počítačových programov.

(540) **Budúcnosť už nie je to, čo bývala. The future is not anymore what it used to be.**

(731) IQ Vision, s. r. o., Maróthyho 6, 811 06 Bratislava, SK;

(210) 2743-2004

(220) 2.9.2004

8 (511) 2, 16, 35, 37, 39, 42

(511) 2 - Farbivá na drevo, alumíniové farby, anilínové farby, baktericídne náterové farby, beloby ako farbivá a farby, moridlá na drevo, emailové farby, bronzové laky, čerň ako farbivá a farby, tlačiarenské farby, ohňovzdorné farby, riedidlá pre farby, spojivá na farby, zahusťovače farby, farby na keramiky, farby na obuv, garbiarske farby, git, glazúry, glejové farby, prípravky proti hrdzi, farba na kožu, moridlá a farbivá na kožu, laky, riedidlá pre laky, rozpúšťadlá na laky, nátery, nátery na strešné krytiny, ochranné nátery na podvozky vozidiel a automobilov, pigmenty, pojivá do farbiel, sklársky tmel, náterový tmel, moridlá

na usne, vodové náterové farby, základné náterové farby, základné nátery, základné ochranné nátery na podvozky automobilov.

16 - Firemné listiny, papierové propagačné materiály, letáky, prospekty, tlačivá kancelárske potreby uvedené v tejto triede, kancelárska technika uvedená v tejto triede, náhradné diely a príslušenstvo kancelárskej techniky uvedené v tejto triede.

35 - Maloobchodné služby v oblasti hutníckych výrobkov, hutníckych materiálov, strojov, strojových zariadení, drevárskych výrobkov, nábytku, bytových doplnkov, stavebných materiálov, elektrospotrebičov, spotrebnej elektroniky, skla, porcelánu, keramiky, železiarskych výrobkov, remeselníckych potrieb, armatúr a výrobkov z plastov, elektroinštaláčného materiálu, výrobkov chemického priemyslu, výpočtovej a kancelárskej techniky, zdravotníckych materiálov, kožiarskeho tovaru, papiera a papiernických výrobkov, kancelárskych potrieb, kníh, polygrafických výrobkov, odevov, textilu, potravín, kozmetických výrobkov, čistiacich prostriedkov, farieb, lakov, ochranných prostriedkov, hračiek, alkoholických a nealkoholických nápojov, dopravných prostriedkov, autosúčiastok, autosplyňovačov, tabakových výrobkov, ovocia, zeleniny, poľnohospodárskych produktov, kvetov, ropy a ropných produktov, palív, olejov, pohonných hmôt, kovov a kovových výrobkov, športových potrieb, domácich potrieb, kamenárskych výrobkov, obrábacích strojov, stavebných strojov, poľnohospodárskych strojov a náradia, činnosti reklamnej agentúry, rozširovanie, vydávanie a aktualizovanie reklamných materiálov, prenájom reklamných priestorov a plôch, prenájom reklamných materiálov, zásielkové reklamné služby, uverejňovanie reklamných textov, prenájom kancelárskych strojov a zariadení, aranžovanie výkladov, analýzy nákladov, inzertné činnosti, obchodný alebo podnikateľský prieskum, poradenstvo v obchodnej činnosti, prenájom kancelárskych strojov a zariadení, obchodný manažment a podnikové poradenstvo, organizovanie výstav na obchodné a reklamné účely, odborné obchodné poradenstvo, prieskum trhu, prieskum verejnej mienky, sekretárske služby, účtovníctvo, vedenie účtovných kníh, marketingové štúdiá, odhady lesného dreva.

37 - Natieranie, interiérové maľovanie a exteriérové maľovanie, čistenie, chemické čistenie, čistenie automobilov, čistenie vagónov, čistenie ciest, čistenie komínov, čistenie kotlov, čistenie okien, čistenie exteriérov a čistenie interiérov, čistenie exteriérov a interiérov budov, čistenie priemyselných budov, čistenie súkromných obytných budov; prenájom stavebných strojov a zariadení, stavebné činnosti, asphaltovanie, stavebný dozor, murovanie, murárstvo, utesňovanie stavieb, demolácia budov, čistiace práce, čistenie okien, dláždičské práce, pokládka parkiet a podláh, montovanie lešení, čalúnenie, čalúnické práce, čalúnické opravy, údržba nábytku, umelecká stolárska výroba, reštaurovanie nábytku, izolačné práce, pokrývačské práce, klampiarske práce, inštalátorské práce, tapetárske práce, lakovacie

práce, glazovacie práce, sadrovacie práce, tapetárske práce, maľovanie a opravy reklamných tabúl, vŕtanie; cínovanie, nitovanie, pieskovanie, protihrdzová úprava, inštalácia, montáž, údržba a opravy strojných a priemyselných zariadení, kovových výrobkov a zariadení, drevárskych výrobkov a zariadení.

39 - Balenie tovarov, nákladná a kamiónová doprava, skladovanie, uskladňovanie tovarov, sprostredkovanie prepravy, kuriérske služby, doručovanie tovaru, preprava nábytku, organizovanie ciest, exkurzií, okružných výletov, preprava a skladovanie odpadu, prenájom skladísk, prepravné služby, prenájom plavidiel, prenájom dopravných prostriedkov, prenájom garáží.

42 - Výskum a vývoj v oblasti povrchových úprav, odborné poradenstvo v oblasti povrchových úprav.

(540)



(731) Ing. Gabriel Kaňuch OP . ARM, Štúrova 547, 072 22 Strážske, SK;

(740) Gruber Dalibor, Ing., Košice, SK;

(210) 2744-2004

(220) 2.9.2004

8 (511) 5, 32

(511) 5 - Práškové zmesi na prípravu dietetických nápojov.

32 - Práškové zmesi na prípravu nealkoholických nápojov.

(540) **Perlenka**

(731) Prikryl Martin, Dolnomajerská 1129/19, 926 00 Sereď, SK;

(740) Bachratá Magdaléna, Mgr., Bratislava, SK;

(210) 2745-2004

(220) 2.9.2004

8 (511) 30

(511) 30 - Škroby a prísady na varenie na báze škrobu.

(540) **Gurmán**

(731) Prikryl Martin, Dolnomajerská 1129/19, 926 00 Sereď, SK;

(740) Bachratá Magdaléna, Mgr., Bratislava, SK;

(210) 2749-2004

(220) 3.9.2004

8 (511) 35, 36, 41

(511) 35 - Dražby, obchodné alebo podnikateľské informácie, komerčné informačné kancelárie, marketingové poradenstvo v obchodnej činnosti, pomoc pri riadení obchodnej činnosti, obchodný alebo podnikateľský prieskum, obchodný manažment a podnikové poradenstvo, prieskum verejnej mienky, reklama, reklamné agentúry.

36 - Finančné analýzy, finančné informácie, finančný lízing, finančné záruky, garancie, kaucie, kapitálové investície, investovanie kapitálu, kancelárie zaoberajúce sa inkasovaním pohľadávok,

likvidácia podnikov, sprostredkovanie nehnuteľností, prenájom nehnuteľností, správa nehnuteľností, prenájom bytov, prenájom kancelárskych priestorov, prenájom nehnuteľností, realitné kancelárie.

41 - Akadémie (vzdelávanie), organizovanie a vedenie konferencií, organizovanie a vedenie kongresov, organizovanie a vedenie kolokvií, organizovanie a vedenie seminárov, organizovanie kultúrnych alebo vzdelávacích výstav, poskytovanie elektronických publikácií on-line, prekladateľské služby, rezervácia vstupeniek, zverejňovanie textov okrem reklamných, vydávanie kníh, vydávanie textov s výnimkou reklamných alebo náborových, vyučovanie, vzdelávanie.

(540)



(591) čierna, biela, modrá

(731) LICITOR, s. r. o., Tajovského 5, 010 01 Žilina, SK;

(210) 2750-2004

(220) 3.9.2004

8 (511) 9, 16, 35, 38, 39, 41, 42

(511) 9 - Magnetické nosiče údajov, nosiče zvukových záznamov, nosiče zvukovo-obrazových záznamov, audiovizuálne záznamové disky; programové vybavenie pre počítače, programy na počítačové hry.

16 - Firemné listiny, papierové propagačné materiály, prospekty.

35 - Maloobchodná činnosť s magnetickými nosičmi údajov, s nosičmi zvukových záznamov, s nosičmi zvukovo-obrazových záznamov, s audiovizuálnymi záznamovými diskami, s programovým vybavením pre počítače, so softvérom, s počítačovými hrami; reklama, reklamné agentúry, rozširovanie reklamných materiálov zákazníkom, vydávanie a aktualizovanie reklamných materiálov, rozširovanie reklamných materiálov, prenájom reklamných plôch, zásielkové reklamné služby, spracovanie textov, uverejňovanie reklamných textov.

38 - Televízne vysielanie, satelitné vysielanie, informačné kancelárie, tlačové kancelárie, spravodajské služby.

39 - Balenie tovarov, uskladňovanie tovarov, sprostredkovanie prepravy.

41 - Vzdelávanie, zábava, zábavné parky, informácie o možnosti zábavy, služby športovísk, prevádzkovanie športových zariadení, tvorba a výroba televíznych programov, výroba audiovizuálnych programov, výroba videofilmov, televízna zábava, organizovanie kultúrnych, športových, vzdelávacích a zábavných podujatí; prenájom a požičiavanie nahrávacích a premietacích zariadení, osvetľovacích zariadení, dekorácií, filmov, videopások; filmová tvorba, činnosť filmových štúdií; zhromažďovanie a poskytovanie informácií v oblasti kultúry, športu, zábavy a vzdelávania, poskytovanie klubových služieb (výchovno-zábavných), organizovanie a vedenie koncertov, plesov, súťaží krásy, športových súťaží, vedomostných súťaží, zábavných súťaží,

výstav na vzdelávacie a kultúrne účely, konferencií, školení, živých vystúpení, večierok, služby nahrávacích štúdií, reportérske služby; vydavateľská a nakladateľská činnosť s výnimkou vydávania reklamných a náborových textov, elektronická edičná činnosť (DPT služby).

42 - Zhromažďovanie a poskytovanie informácií o móde, meteorologické informácie a predpovede počasia.

(540) TV NAŠA

(731) MAC TV, s. r. o., Brečtanová 1, 831 01 Bratislava, SK;

(740) Gruber Dalibor, Ing., Košice, SK;

(210) 2751-2004

(220) 6.9.2004

8 (511) 16, 35, 41

(511) 16 - Časopis - periodikum.

35 - Reklamná činnosť, inzertná činnosť, sprostredkovanie reklamy a inzercie.

41 - Fotografické reportáže, vydavateľská činnosť.

(540) Foto Auto Box

(731) Briš Róbert, Poľná 2, 974 05 Banská Bystrica, SK;

(210) 2775-2004

(220) 6.9.2004

8 (511) 3, 35

(511) 3 - Kozmetické prípravky, pleťové vody, mlieka a krémy, mydlá, tekuté mydlá, sprchové gély, toaletné prípravky, toaletné vody; voňavkárské výrobky; kolínske vody; vody po holení; parfuméria; éterické oleje; esenciálne oleje; kozmetické potreby; kozmetické prípravky do kúpeľa; kozmetické prípravky na pokožku a vlasy, opaľovacie kozmetické prípravky, líčidlá, epilačné a depilačné prípravky, šampóny na vlasy, balzamy na vlasy, vlasové toniká, vlasové vodičky, výrobky na farbenie, odfarbovanie a úpravu vlasov, kozmetické farby, holiace prípravky, dezodoranty na osobnú potrebu, prípravky na ošetrovanie, čistenie a dezinfekciu zubov a ústnej dutiny, zubné pasty a vody.

35 - Maloobchodná činnosť s kozmetickými prípravkami, pleťovými vodami, mliekom a krémami, mydlami, tekutými mydlami, sprchovými gély, toaletnými prípravkami, toaletnými vodami; voňavkárskymi výrobkami; kolínskymi vodami; vodami po holení; parfumériou; éterickými olejmi; esenciálnymi olejmi; kozmetickými potrebami; kozmetickými prípravkami do kúpeľa; kozmetickými prípravkami na pokožku a vlasy, opaľovacími kozmetickými prípravkami, líčidlami, epilačnými a depilačnými prípravkami, šampónmi na vlasy, balzamami na vlasy, vlasovými tonikami, vlasovými vodičkami, výrobkami na farbenie, odfarbovanie a úpravu vlasov, kozmetickými farbami, holiacimi prípravkami, dezodorantmi na osobnú potrebu, prípravkami na ošetrovanie, čistenie a dezinfekciu zubov a ústnej dutiny, zubnými pastami a vodami.

(540)

Lowell 

(731) AB Kozmetika Group, s. r. o., Račianska 155, 834 15 Bratislava, SK;

(740) Hojčuš Peter, Ing., Bratislava, SK;

(210) 2776-2004

(220) 6.9.2004

8 (511) 9, 16, 35, 39, 40, 41, 43

(511) 9 - Nosiče informácií, najmä so záznamom obrazu a zvuku; dáta, databázy a iné informačné produkty na magnetických nosičoch a v elektronických, dátových, informačných a telekomunikačných sieťach; multimedialne aplikácie, najmä elektronické časopisy, elektronické periodiká a knihy v elektronickej podobe; softvér pre počítače.

16 - Tlačoviny všetkých druhov, periodická a neperiodická tlač, najmä časopisy, noviny, knihy, prospekty, plagáty, fotografie, pohľadnice, kalendáre; knižárske výrobky; propagačné materiály a predmety z papiera a plastických hmôt patriace do triedy 16, najmä brožúry, letáky, obtačky; obalový materiál z papiera a plastických hmôt patriace do triedy 16.

35 - Reklamná, inzertná a propagačná činnosť; informačné kancelárie komerčné; informačné služby v oblasti propagácie, inzercie a marketingu; prieskum trhu a marketing; obchodné a podnikateľské informácie; usporadúvanie reklamných a obchodných výstav a predvádzacích akcií tovarov a služieb; rozširovanie vzoriek na reklamné účely; vydávanie reklamných materiálov; sprostredkovanie v uvedených službách; sprostredkovanie v oblasti obchodu s tovarmi.

39 - Distribučná činnosť v odbore zábavných, odborných a vzdelávacích tlačovín, publikácií, správ a informácií vrátane ich expedície; distribúcia nahraných zvukových a audiovizuálnych nosičov.

40 - Sprostredkovanie v oblasti polygrafických a tlačiarских služieb.

41 - Nakladateľská a vydavateľská činnosť v odbore zábavných, odborných, spravodajských a vzdelávacích tlačovín, publikácií, správ a informácií, zvukových, textových a audiovizuálnych nosičov vrátane multimedialnych aplikácií (s výnimkou reklamných a náborových); produkčná a agentúrna činnosť v oblasti zábavy, výchovy a kultúry; usporadúvanie zábavných súťaží, záujmových klubov a spoločenských akcií; tvorba nahraných zvukových a audiovizuálnych nosičov.

43 - Kaviarenské a reštauračné služby.

(540) Dofó

(731) DOMINO PRESS, spol. s r. o., Panská 13, 811 01 Bratislava, SK;

(740) Hojčuš Peter, Ing., Bratislava, SK;

(210) 2778-2004

(220) 7.9.2004

8 (511) 35, 41, 42, 45

(511) 35 - Reklama, reklamné agentúry, vydávanie a aktualizovanie reklamných materiálov, rozširovanie reklamných oznamov, uverejňovanie reklamných textov, vzťahy s verejnosťou (public relations), public relations agentúry, podpora predaja (pre tretie osoby), sprostredkovanie v oblasti obchodu s tovarom, obchodné alebo podnikateľské informácie, obchodný alebo podnikateľský prieskum, hospodárske alebo ekonomické predpovede, organizovanie komerčných alebo reklamných výstav a veľtrhov, obchodný prieskum, prieskum trhu, prieskum verejnej mienky, zbieranie údajov do počítačových databáz, zoraďovanie údajov v počítačových databázach, vyhľadávanie informácií pre zákazníkov v počítačových súboroch, komerčné informačné kancelárie, kancelárie zaoberajúce sa dovozom a vývozom, marketingové štúdie, analýzy nákupných, veľkoobchodných cien, maloobchodné služby obchodných domov a supermarketov, poradenstvo v uvedených činnostiach, poradenstvo v obchodnej činnosti, profesionálne obchodné alebo podnikateľské poradenstvo, marketingové poradenstvo, obchodný manažment a podnikové poradenstvo, personálne poradenstvo, pomoc v obchodnej činnosti, lobing na obchodné účely, automatizované spracovanie dát, spracovanie textov (word-processing), vedenie kartoték v počítači (computerized file management), on-line reklama na počítačovej komunikačnej sieti, reklama prostredníctvom telefónov a mobilných telefónov.

41 - Organizovanie kultúrnych a spoločenských podujatí, organizovanie a vedenie seminárov, organizovanie a vedenie konferencií, organizovanie a vedenie kongresov, organizovanie kultúrnych alebo vzdelávacích výstav, organizovanie zábavných súťaží, organizovanie hier, súťaží, ankiet, vydávanie kníh, vydávanie časopisov, vydávanie textov (okrem reklamných a náborových), vydávanie nahraných nosičov záznamu zvuku, on-line vydávanie kníh a časopisov v elektronickej forme, vydávanie e-časopisov, elektronická edičná činnosť v malom (DTP služby), tvorba videofilmov, tvorba audionahrávok, informácie o možnostiach zábavy, informácie o možnostiach zábavy poskytované prostredníctvom počítačových sietí a mobilných telefónov, zábavné klubové služby, poradenstvo v uvedených činnostiach.

42 - Návrhy počítačových systémov, tvorba softvéru, počítačové programovanie, servis počítačových programov, prenájom počítačového softvéru, poradenské služby v oblasti počítačového hardvéru, navrhovanie, vytváranie a aktualizovanie internetových stránok pre zákazníkov, služby web hostingu, prevod a konverzia údajov z fyzických médií na elektronické médiá, zhotovovanie kópií počítačových programov, tvorba (programovanie) počítačových hier, súťaží a ankiet, poradenstvo v uvedených činnostiach.

45 - Lobing na iné ako obchodné účely.

(540)

OMNIPUBLIC

(731) OMNIPUBLIC s. r. o., Krmanova 2, 811 03 Bratislava, SK;

(740) Chmelíková Jana, RNDr., Bratislava, SK;

(210) 2779-2004

(220) 7.9.2004

8 (511) 35, 41, 42, 45

(511) 35 - Reklama, reklamné agentúry, vydávanie a aktualizovanie reklamných materiálov, rozširovanie reklamných oznamov, uverejňovanie reklamných textov, vzťahy s verejnosťou (public relations), public relations agentúry, podpora predaja (pre tretie osoby), sprostredkovanie v oblasti obchodu s tovarom, obchodné alebo podnikateľské informácie, obchodný alebo podnikateľský prieskum, hospodárske alebo ekonomické predpovede, organizovanie komerčných alebo reklamných výstav a veľtrhov, obchodný prieskum, prieskum trhu, prieskum verejnej mienky, zbieranie údajov do počítačových databáz, zoraďovanie údajov v počítačových databázach, vyhľadávanie informácií pre zákazníkov v počítačových súboroch, komerčné informačné kancelárie, kancelárie zaoberajúce sa dovozom a vývozom, marketingové štúdie, analýzy nákupných, veľkoobchodných cien, maloobchodné služby obchodných domov a supermarketov, poradenstvo v uvedených činnostiach, poradenstvo v obchodnej činnosti, profesionálne obchodné alebo podnikateľské poradenstvo, marketingové poradenstvo, obchodný manažment a podnikové poradenstvo, personálne poradenstvo, pomoc v obchodnej činnosti, lobing na obchodné účely, automatizované spracovanie dát, spracovanie textov (word-processing), vedenie kartoték v počítači (computerized file management), on-line reklama na počítačovej komunikačnej sieti, reklama prostredníctvom telefónov a mobilných telefónov.

41 - Organizovanie kultúrnych a spoločenských podujatí, organizovanie a vedenie seminárov, organizovanie a vedenie konferencií, organizovanie a vedenie kongresov, organizovanie kultúrnych alebo vzdelávacích výstav, organizovanie zábavných súťaží, organizovanie hier, súťaží, ankiet, vydávanie kníh, vydávanie časopisov, vydávanie textov (okrem reklamných a náborových), vydávanie nahraných nosičov záznamu zvuku, on-line vydávanie kníh a časopisov v elektronickej forme, vydávanie e-časopisov, elektronická edičná činnosť v malom (DTP služby), tvorba videofilmov, tvorba audionahrávok, informácie o možnostiach zábavy, informácie o možnostiach zábavy poskytované prostredníctvom počítačových sietí a mobilných telefónov, zábavné klubové služby, poradenstvo v uvedených činnostiach.

42 - Návrhy počítačových systémov, tvorba softvéru, počítačové programovanie, servis počítačových programov, prenájom počítačového softvéru, poradenské služby v oblasti počítačového hardvéru, navrhovanie, vytváranie a aktualizovanie internetových stránok pre zákazníkov, služby

web hostingu, prevod a konverzia údajov z fyzických médií na elektronické médiá, zhotovovanie kópií počítačových programov, tvorba (programovanie) počítačových hier, súťaží a ankiet, poradenstvo v uvedených činnostiach.

45 - Lobing na iné ako obchodné účely.

(540)

OMNIPUBLIC

(731) OMNIPUBLIC s. r. o., Krmanova 2, 811 03 Bratislava, SK;

(740) Chmelíková Jana, RNDr., Bratislava, SK;

(210) 2781-2004

(220) 7.9.2004

8 (511) 9, 16, 35, 38, 41

(511) 9 - Aparáty a prístroje vedecké, geodetické, fotografické, filmové, optické, prístroje na váženie, meranie, signalizáciu, kontrolu, záchranu a prístroje učebné, aparáty na záznam, uchovanie, prevod, prenos alebo reprodukciu zvuku alebo obrazu, prístroje a nástroje na vedenie, prepínanie, premenu, akumuláciu, reguláciu alebo riadenie elektrického prúdu, hasiace prístroje, telefóny, záznamníky, faxy, ústredne, magnetické alebo optické suporty zvukových alebo zvukovo-obrazových záznamov, automatické distribútory a mechanizmy na mince, zapisovacie pokladnice, kalkulačné stroje, prístroje na spracovanie informácií a počítače vrátane ich jednotlivých súčastí a náhradných dielov z triedy 9, batérie a elektrické články, elektrické akumulátory, počítačové hry s výstupom na PC alebo na TV, pohľadnice ilustrované so zvukovou nahrávkou, hracie skrine uvádzané do činnosti vhođením mince, reklamné svetelné prístroje, nosiče záznamov nahrané aj nenahrané, videokazety nahrané aj nenahrané, audiokazety nahrané aj nenahrané, audiovizuálne programy, audioprogramy, audiovizuálne diela na nosičoch, audiovizuálne diela v digitálnej podobe, filmy, hudobné diela na nosičoch alebo v elektronickej podobe, CD disky, programové vybavenie počítačov, softvér, hardvér výpočtovej techniky alebo komunikačnej alebo informačnej techniky, elektronické databázy a databázové produkty, informácie, dáta, databázy a záznamy v elektronickej podobe, elektronické alebo dátové alebo informačné alebo komunikačné alebo výpočtové siete vrátane jednotlivých súčastí a náhradných dielov obsiahnutých v triede 9, multimediálne aplikácie, elektronické multimediálne alebo elektronické informačné katalógy, elektronické časopisy, elektronické periodiká a knihy v elektronickej podobe.

16 - Papier, lepenka a výrobky z týchto materiálov zatriedené v triede 16, výrobky z papiera, plagáty, fotografie, kalendáre, pohľadnice, gratulácie, listové papiere, obálky, samolepky, obtlačky, poznámkové bloky, dosky na spisy, zariadenia, maľovanky, activity books, baliaci papier, papierové obaly všetkých druhov, listy, vrecká sáčky pre obalovú techniku, školské zošity, skicáre, ceruzky, farbičky, tuhy, gummy, strúhadlá, strúhacie strojčky, peračníky, papierové tašky, papierové vreckovky, papierové obrusy a servítky, ťažidlá na papiere, tlačoviny, tlačivá,

časopisy, periodiká, knihy, databázové produkty a databázy v papierovej forme, tlačiarenské výrobky, písmeňá pre tlačiarne, losy, štočky, potreby na knižné väzby, lepidlá pre papiernictvo alebo domácnosť, materiál pre umelcov, štetce, písacie stroje a kancelárske potreby s výnimkou nábytku, učebné pomôcky z papiera, umelecké alebo ozdobné predmety z papiera, obaly bublinkové (z plastov), plastické obaly nezaradené do iných tried.

35 - Reklamná a inzertná činnosť, rozširovanie reklamných materiálov, marketing, reklamná a inzertná činnosť prostredníctvom akéhokoľvek média, prostredníctvom telefónnej siete alebo dátovej siete, alebo informačnej siete, alebo elektronickej siete, alebo komunikačnej siete, alebo počítačovej siete, poskytovanie informácií komerčného alebo reklamného charakteru, multimediálnych informácií komerčného charakteru, komerčné využitie internetu v oblastiach komerčných internetových médií a vyhľadávacích služieb, on-line inzercia, prenájom informačných miest, činnosť reklamnej agentúry, činnosť ekonomických a/alebo organizačných poradcov, sprostredkovanie v obchodných vzťahoch, merchandising, franchising, pomoc pri využívaní a riadení obchodného podniku, personálna agentúra, personálne poradenstvo, automatizované spracovanie dát, pomoc pri prevádzkovaní obchodov a obchodných činností priemyselného alebo obchodného podniku, služby, ktoré zahŕňajú záznam, prepis, vypracovanie, kompiláciu prenášania alebo systematickosť písomných alebo dátových, alebo elektronických oznámení a záznamov, ako aj využívanie alebo kompiláciu matematických a štatistických údajov, organizačné zabezpečovanie televízneho vysielania.

38 - Telekomunikácie, služby umožňujúce komunikáciu jednej osoby s druhou, televízne vysielanie, rozhlasové vysielanie, digitálne vysielanie, televízne vysielanie programov, televízne vysielanie zábavných, vzdelávacích, výchovných, súťažných, diskusných a informačných programov; telematika; šírenie, výmena alebo získavanie správ a informácií; šírenie elektronických časopisov, informácií, elektronických periodík, kníh v elektronickej podobe, audio- alebo audiovizuálnych diel prostredníctvom informačnej alebo dátovej, alebo elektronickej, alebo komunikačnej, alebo telekomunikačnej, alebo počítačovej siete, najmä internetu, pomocou satelitov a pod., informačné služby na internete súvisiace s televíznym vysielaním, služby na internete súvisiace s televíznym vysielaním, komunikácia, poradenská činnosť v oblasti oznamovacích prostriedkov, telekomunikácií, informačné služby v oblasti telekomunikácii, informačná kancelária, poskytovanie informačných služieb prostredníctvom počítačov, prenájom komunikačných miest.

41 - Nakladateľská a vydavateľská činnosť s výnimkou vydávania reklamných alebo náborových textov, edičná činnosť, publikačná činnosť, nahrávanie nosičov zvukových alebo obrazovo-zvukových, požičiavanie nahraných zvukových a zvukovo-obrazových záznamov, tvorba a šírenie audiovizuálnych diel, televízne spravodajstvo, TV produkcia, filmová produkcia, televízna výroba programov, tvorba programov, tvorba a výroba televíznych a audiovizuálnych progra-

mov, agentúrna činnosť v oblasti kultúry, sprostredkovanie v oblasti kultúry, výchovy, zábavy a športu, výchovná, vzdelávacia, súťažná a zábavná činnosť, zábavné alebo kultúrne, alebo vzdelávacie predstavenie, organizácia spoločenských a kultúrnych akcií, organizácia, prevádzkovanie a vykonávanie hier a súťaží aj verejných, výstavná činnosť v oblasti kultúry alebo zábavy, alebo výchovy, alebo vzdelávania, prevádzkovanie telovýchovných zariadení, prenájom a požičovňa športových potrieb s výnimkou dopravných prostriedkov, požičiavanie kníh, tlačovín, prenájom a požičiavanie audiopriestrojov, videopriestrojov, videorekordérov, videokamier, fotoaparátov, premietačiek, rozhlasových a televíznych prijímačov, filmov, kultúrnych a vzdelávacích potrieb a prístrojov, požičiavanie a prenájom obrazov, dekorácií, prenájom štadiónov, tenisových dvorcov, prenájom a požičiavanie potápačskej výstroje, prenájom a požičiavanie športového náradia s výnimkou dopravných prostriedkov, prevádzkovanie a/alebo prenájom fitnesscentra.

(540) Milionový pár

(731) CET 21, spol. s r. o., Kříženeckého nám. 322/5, 152 52 Praha, CZ;

(740) Mešková Viera, Ing., Bratislava, SK;

(210) 2784-2004

(220) 7.9.2004

8 (511) 32, 33, 35

(511) 32 - Aperitív nealkoholický; citronády; koktail nealkoholický; lítna voda; minerálne vody (nápoje); mušty; nealkoholické nápoje; ovocné šťavy; pivo; stolové vody; sirupy na výrobu nápojov; sýtená voda.

33 - Alkohol z ryže; alkoholické nápoje s výnimkou piva; aperitívy; destilované nápoje; liehoviny; víno; vodka; vodnár (víno); alkoholické výťažky z ovocia.

35 - Reklama; pomoc pri riadení obchodnej činnosti; obchodné alebo podnikateľské informácie; vydávanie a aktualizovanie reklamných materiálov; uverejňovanie reklamných textov; rozhlasová reklama; televízna reklama.

(540) CHATEAU VALTICE

(731) Vinné sklepy Valtice, a. s., Vinařská 1, 69142 Valtice, CZ;

(740) Žuffa Ladislav, Ing., Poprad, SK;

(210) 2785-2004

(220) 8.9.2004

8 (511) 16, 35, 39

(511) 16 - Baliaci papier, blahoprajné pohľadnice, brožované knihy, brožúry, brožúrky, bublinové obaly z plastických materiálov (na balenie), časopisy, etikety s výnimkou textilných, fotografie, grafické zobrazenie, grafiky, kalendáre, kartón, lepenka, výrobky z kartónu a lepenky, lepenkové a kartónové palety, obaly a škatule, kartónové a lepenkové hrany a ohranenia, katalógy, papierové, knihy, lepenkové alebo papierové škatule, lepenkové alebo papierové obaly na fľaše, lepenkové platne (papiernický tovar), lepiace pásky na kancelárske účely a použitie v domácnosti, mapy,

obálky (papiernický tovar), obaly (papiernický tovar), obrazy, papiernický tovar, periodické a neperiodické publikácie, plagáty, predmety z kartónu, prospekty, pútače z papiera alebo lepenky, reklamné tabule z papiera, kartónu alebo lepenky, reprodukcie grafické, tlačené reklamné materiály, umelecké litografie, umelohmotné fólie na balenie, vrecia z papiera alebo plastických materiálov, tuby z kartónu, umelohmotné prílnavé naťahovacie fólie na paletizáciu, prepravné palety z lepenky a kartónu alebo ich kombinácií, nakladacie palety z lepenky a kartónu alebo ich kombinácií.

35 - Marketingové štúdie, obchodný alebo podnikateľský prieskum, obchodný manažment a podnikové poradenstvo, organizovanie výstav na komerčné alebo reklamné účely, personálne poradenstvo, pomoc pri riadení obchodnej činnosti, poradenstvo v obchodnej činnosti, poskytovanie obchodných alebo podnikateľských informácií, prenájom reklamných materiálov, prieskum trhu, prieskum verejnej mienky, reklama, reklamná činnosť, sprostredkovanie obchodu s tovarom, najmä s chemickým a papiernickým.

39 - Balenie tovaru.

(540) N.G.W.

(731) N. G. W., spol. s r. o., Mierová 64, 937 01 Želiezovce, SK;

(740) Belička Ivan, Ing., Banská Bystrica, SK;

(210) 2786-2004

(220) 8.9.2004

8 (511) 40, 42

(511) 40 - Dámske krajčírstvo, šitie.

42 - Interiérová výzdoba; módný dizajn.

(540)



(731) Fedorová Odeta, Rovníková 10, 040 12 Košice, SK;

(210) 2787-2004

(220) 8.9.2004

8 (511) 29, 35

(511) 29 - Šaláty (zeleninové); zelenina (konzervovaná, sušená, mrazená, čerstvá); zeleninové šaláty.

35 - Sprostredkovanie obchodu s uvedeným tovarom.

(540)



(731) PARTNERS, s. r. o., Odborárska 1, 915 01 Nové Mesto nad Váhom, SK;

(740) Mrenica Jaroslav, Ing., Púchov, SK;

(210) 2788-2004

(220) 8.9.2004

8 (511) 35, 41, 43

(511) 35 - Reklamná činnosť.

41 - Vzdelávanie, kultúrna a športová činnosť.

43 - Reštauračné služby; závodné stravovanie; turistické ubytovne.

(540)

(591) čierna, zelená

(731) RELAX, a. s., Hornádska 1, 053 42 Krompachy, SK;

(210) 2789-2004

(220) 8.9.2004

8 (511) 30

(511) 30 - Múka a výrobky z obilia, chlieb, pekárske výrobky, cukrárenské výrobky, najmä torty, múčniky.

(540) TOLIAR

(731) Hanzel Ľudovít, Ing., Slnecná ulica 1058, 925 52 Šoporňa, SK;

(740) Záhurecký Eugen, JUDr., Banská Bystrica, SK;

(210) 2790-2004

(220) 8.9.2004

8 (511) 30

(511) 30 - Múka a výrobky z obilia, chlieb, pekárske výrobky, cukrárenské výrobky, najmä torty, múčniky.

(540) GRAJCIAR

(731) Hanzel Ľudovít, Ing., Slnecná ulica 1058, 925 52 Šoporňa, SK;

(740) Záhurecký Eugen, JUDr., Banská Bystrica, SK;

(210) 2791-2004

(220) 8.9.2004

8 (511) 30

(511) 30 - Múka a výrobky z obilia, chlieb, pekárske výrobky, cukrárenské výrobky, najmä torty, múčniky.

(540) GROŠ

(731) Hanzel Ľudovít, Ing., Slnecná ulica 1058, 925 52 Šoporňa, SK;

(740) Záhurecký Eugen, JUDr., Banská Bystrica, SK;

(210) 2792-2004

(220) 8.9.2004

8 (511) 30

(511) 30 - Múka a výrobky z obilia, chlieb, pekárske výrobky, cukrárenské výrobky, najmä torty, múčniky.

(540) ZLATKA

(731) Hanzel Ľudovít, Ing., Slnecná ulica 1058, 925 52 Šoporňa, SK;

(740) Záhurecký Eugen, JUDr., Banská Bystrica, SK;

(210) 2793-2004

(220) 8.9.2004

8 (511) 30

(511) 30 - Múka a výrobky z obilia, chlieb, pekárske výrobky, cukrárenské výrobky, najmä torty, múčniky.

(540) DUKÁT

(731) Hanzel Ľudovít, Ing., Slnecná ulica 1058, 925 52 Šoporňa, SK;

(740) Záhurecký Eugen, JUDr., Banská Bystrica, SK;

(210) 2794-2004

(220) 8.9.2004

8 (511) 30

(511) 30 - Múka a výrobky z obilia, chlieb, pekárske výrobky, cukrárenské výrobky, najmä torty, múčniky.

(540) ZEMIAN

(731) Hanzel Ľudovít, Ing., Slnecná ulica 1058, 925 52 Šoporňa, SK;

(740) Záhurecký Eugen, JUDr., Banská Bystrica, SK;

(210) 2795-2004

(220) 8.9.2004

8 (511) 30

(511) 30 - Múka a výrobky z obilia, chlieb, pekárske výrobky, cukrárenské výrobky, najmä torty, múčniky.

(540) BYLÍK

(731) Hanzel Ľudovít, Ing., Slnecná ulica 1058, 925 52 Šoporňa, SK;

(740) Záhurecký Eugen, JUDr., Banská Bystrica, SK;

(210) 2798-2004

(220) 20.8.2004

8 (511) 35, 36, 39, 41

(511) 35 - Prenájom kancelárskych strojov a zariadenia; reklama; obchodné alebo podnikateľské poradenstvo; podpora predaja (pre tretie osoby); prenájom kopírovacích strojov.

36 - Prenájom nehnuteľností; nehnuteľností (sprostredkovanie); sprostredkovanie poistenia; konateľstvo, zastupiteľstvo; finančné poradenstvo; poradenstvo v oblasti poistenia.

39 - Prenájom automobilov, vozidiel.

41 - Školenie, vzdelávanie; organizovanie a vedenie seminárov.

(540)

(591) čierna, oranžová

(731) ZFP, a. s., Námestie mieru 4, 908 51 Holíč, SK;

(210) 2815-2004

(220) 10.9.2004

8 (511) 35, 36, 43

(511) 35 - Organizovanie komerčných alebo reklamných výstav a veľtrhov, organizovanie výstav na obchodné a reklamné účely, organizovanie výstav na komerčné alebo reklamné účely, rozširovanie reklamných materiálov zákazníkom (letáky, prospekty, tlačivá, vzorky), vydávanie a aktualizovanie reklamných materiálov, prenájom reklamných plôch.

36 - Prenájom kancelárskych priestorov, prenájom nehnuteľností.

43 - Prevádzkovanie ubytovania (poskytovanie prechodného ubytovania, prevádzkovanie hotelového ubytovania).

(540)



(731) INCHEBA, a. s., Viedenská cesta 3 - 7, 851 01 Bratislava, SK;

(210) 2816-2004

(220) 10.9.2004

8 (511) 35, 36, 43

(511) 35 - Organizovanie komerčných alebo reklamných výstav a veľtrhov, organizovanie výstav na obchodné a reklamné účely, organizovanie výstav na komerčné alebo reklamné účely, rozširovanie reklamných materiálov zákazníkom (letáky, prospekty, tlačivá, vzorky), vydávanie a aktualizovanie reklamných materiálov, prenájom reklamných plôch.

36 - Prenájom kancelárskych priestorov, prenájom nehnuteľností.

43 - Prevádzkovanie ubytovania (poskytovanie prechodného ubytovania, prevádzkovanie hotelového ubytovania).

(540)



(731) INCHEBA, a. s., Viedenská cesta č. 3-7, 851 01 Bratislava, SK;

(210) 2840-2004

(220) 13.9.2004

8 (511) 12, 35, 37, 39

(511) 12 - Motorové vozidlá; náhradné diely pre motorové vozidlá; autopríslušenstvo patriace do tejto triedy (motory do pozemných vozidiel, spojky a prevodové zariadenia do pozemných vozidiel, bezpečnostné pásy); bicykle vrátane náhradných dielov a príslušenstva na bicykle; kočiariky; člny; lode; vznášadlá; lietadlá.

35 - Sprostredkovanie obchodu s motorovými vozidlami ojazdenými a novými a ich príslušenstvom; obchodná činnosť (služby, poradenstvo); pomoc pri riadení obchodnej činnosti; obchodné informácie; vedenie účtovníctva; dražby; informácie (obchodné a podnikateľské); hospodárske (ekonomické) prognózy; inzercie poštou; dovozné a vývozné kancelárie; marketingové štúdie; obchodný manažment a podnikové poradenstvo; obchodný alebo podnikateľský prieskum; predvádzanie tovaru; reklama (najmä televízna reklama, rozhlasová reklama, reklama on-line v počítačovej sieti; reklamné materiály; reklamné texty); prenájom reklamných plôch; organizovanie výstav na komerčné a reklamné účely; administratívna správa hotelov.

37 - Autoopravovne, autoservisy, opravy, servis a údržba motorových vozidiel a služby s tým spojené patriace do tejto triedy, najmä kontroly motorových vozidiel a služby s tým spojené, kontrola technického stavu vozidiel a pod., umývanie a čistenie dopravných prostriedkov (čistenie automobilov, leštenie, politúra); obnova motorov (použitých alebo čiastočne zničených); ošetrovanie vozidiel antikoróznym náterom, antikorózna úprava; protektorovanie a opravy pneumatík (vrátane opravy vulkanizáciou); čalúnnické opravy; stavebníctvo; staviteľstvo; čistenie interiérov a fasád budov; demolácia budov; dozor nad stavbami; stavebné informácie; opravy odevov.

39 - Doprava; sprostredkovanie prenájmu motorových vozidiel; odťahová služba; služby týkajúce sa požičiavania a prenájmu motorových vozidiel; tankovanie motorových vozidiel, dodávky a zásobovanie benzínom a naftou; organizovanie ciest; dopravné informácie; služby parkovania vozidiel; rozvod energie a vody.

(540) **AUTO PALACE**

BRATISLAVA s.r.o.

(731) AUTO PALACE BRATISLAVA, s. r. o., Panónska cesta 33, 851 04 Bratislava, SK;

(740) Holoubková Mária, Ing., Bratislava, SK;

(210) 2841-2004

(220) 13.9.2004

8 (511) 12, 35, 37, 39

(511) 12 - Motorové vozidlá; náhradné diely pre motorové vozidlá; autopríslušenstvo patriace do tejto triedy (motory do pozemných vozidiel, spojky a prevodové zariadenia do pozemných vozidiel, bezpečnostné pásy); bicykle vrátane náhradných dielov a príslušenstva na bicykle; kočiariky; člny; lode; vznášadlá; lietadlá.

35 - Sprostredkovanie obchodu s motorovými vozidlami ojazdenými a novými a ich príslušenstvom; obchodná činnosť (služby, poradenstvo); pomoc pri riadení obchodnej činnosti; obchodné informácie; vedenie účtovníctva; dražby; informácie (obchodné a podnikateľské); hospodárske (ekonomické) prognózy; inzercie poštou; dovozné a vývozné kancelárie; marketingové štúdie; obchodný manažment a podnikové poradenstvo; obchodný alebo podnikateľský prieskum; predvádzanie tovaru; reklama (najmä televízna reklama

ma, rozhlasová reklama, reklama on-line v počítačovej sieti; reklamné materiály; reklamné texty; prenájom reklamných plôch; organizovanie výstav na komerčné a reklamné účely; administratívna správa hotelov.

37 - Autoopravnice, autoservisy, opravy, servis a údržba motorových vozidiel a služby s tým spojené patriace do tejto triedy, najmä kontroly motorových vozidiel a služby s tým spojené, kontrola technického stavu vozidiel a pod., umývanie a čistenie dopravných prostriedkov (čistenie automobilov, leštenie, politúra); obnova motorov (použitých alebo čiastočne zničených); ošetrovanie vozidiel antikoročným náterom, antikoročná úprava; protektorovanie a opravy pneumatík (vrátane opravy vulkanizáciou); čalúnnické opravy; stavebníctvo; staviteľstvo; čistenie interiérov a fasád budov; demolácia budov; dozor nad stavbami; stavebné informácie; opravy odevov.

39 - Doprava; sprostredkovanie prenájmu motorových vozidiel; odťahová služba; služby týkajúce sa požičiavania a prenájmu motorových vozidiel; tankovanie motorových vozidiel, dodávky a zásobovanie benzínom a naftou; organizovanie ciest; dopravné informácie; služby parkovania vozidiel; rozvod energie a vody.

**(540) AUTO PALACE
SLOVAKIA s.r.o.**

- (731) AUTO PALACE SLOVAKIA, s. r. o., Panónska cesta 33, 851 04 Bratislava, SK;
(740) Holoubková Mária, Ing., Bratislava, SK;

(210) 2851-2004
(220) 16.9.2004

8 (511) 35, 41

(511) 35 - Konzultačné služby v oblasti personálnej, nábory zamestnancov, personálne poradenstvo, poradenstvo v oblasti riadenia ľudských zdrojov a personalistiky, pracovné úrady, psychologické testovanie pre výber zamestnancov, reklamné plochy - prenájom, reklamné služby, vyhľadávanie v počítačových súboroch pre tretie osoby; poskytovanie dát týkajúcich sa uvedených služieb.

41 - Poradenstvo pri výbere povolania (poradenstvo v oblasti vzdelávania).

(540) CHALLENGE

- (731) Challenge CZ, s. r. o., Krakovská 9, 110 00 Praha, CZ;
(740) Beleščák Ladislav, Ing., Piešťany, SK;

(210) 2852-2004
(220) 16.9.2004

8 (511) 35, 41

(511) 35 - Konzultačné služby v oblasti personálnej, nábory zamestnancov, personálne poradenstvo, poradenstvo v oblasti riadenia ľudských zdrojov a personalistiky, pracovné úrady, psychologické testovanie pre výber zamestnancov, reklamné plochy - prenájom, reklamné služby, vyhľadávanie v počítačových súboroch pre tretie osoby, poskytovanie dát týkajúcich sa uvedených služieb.

41 - Poradenstvo pri výbere povolania (poradenstvo v oblasti vzdelávania).

(540)

challenge



- (731) Challenge CZ, s. r. o., Krakovská 9, 110 00 Praha, CZ;
(740) Beleščák Ladislav, Ing., Piešťany, SK;

(210) 2857-2004
(220) 16.9.2004

8 (511) 35

(511) 35 - Reklamné a inzertné služby.

(540) KOVO inzerť

- (731) INFOCUBE, s. r. o., Křivého 7, 612 00 Brno, CZ;
(740) Dolanská Elena, RNDr., Bratislava, SK;

(210) 2868-2004
(220) 16.9.2004

8 (511) 5, 29, 30

(511) 5 - Farmaceutické a zverolekárske prípravky; sanitárne prípravky na lekárske účely; dietetické jedlá a látky upravené na lekárske a klinické použitie; jedlo a jedlé substancie pre deti, dojčatá a invalidov na lekárske účely; jedlo a jedlé substancie pre dojčiacu matku upravené na lekárske použitie; výživové a diétne doplnky na lekárske účely; vitamínové prípravky, prípravky minerálnych jedál na lekárske účely; liečivé cukrovinky.

29 - Zelenina a zemiaky (konzervované, sušené alebo varené), ovocie (konzervované, sušené alebo varené), hríby (konzervované, sušené alebo varené), mäso, hydina, zverina, ryby a morské živočíchy, všetky tieto produkty tiež vo forme výťažkov, polievok, rôsolov, cestovín, zaváranín, hotových jedál, mrazených alebo dehydrovaných; džemy; vajcia; mlieko, smotana, maslo, syr a iné výrobky pripravené na báze mlieka; mliečne náhradky; mliečne nápoje; dezerty vyrobené z mlieka a smotany; jogurty; konzervované sójové bôby, jedlé oleje a tuky; proteínové prípravky pre ľudskú výživu; tukové nátierky; klobásky; údeniny; orieškové maslo; polievky; polievkové koncentráty, mäsové vývary, bujónové kocky, bujóny, vývary.

30 - Káva, kávové výťažky, výrobky a nápoje pripravené na báze kávy; ľadová káva; kávové náhradky, výťažky z kávových náhradiek, výrobky a nápoje pripravené na báze kávových náhradiek; cigória; čaj, čajové výťažky, výrobky a nápoje pripravené na báze čaju; ľadový čaj; prípravky zo sladu; kakao a výrobky a nápoje pripravené na báze kakaa; čokoláda, čokoládové výrobky, výrobky a nápoje pripravené na báze čokolády; cukrovinky, sladkosti, cukríky; cukor; žuvačky; prírodné sladidlá; pekárenské výrobky, chlieb, kvasnice, cestoviny; biskvity, koláče, sušienky, vafle, karamelky, pudinky, zmrzliny, vodové zmrzliny, šerbety, mrazené cukrovinky, mrazené koláče, jemné zmrzliny, mrazené dezerty, mrazené jogurty; spojovacie prísady na výrobu zmrzlín a/alebo vodových zmrzlín, a/alebo

šerbetov, a/alebo mrazených cukroviniek, a/alebo mrazených koláčov, a/alebo jemných zmrzlín, a/alebo mrazených dezertov, a/alebo mrazených jogurtov; med a náhradky medu; cereálie, müsli, kukuričné lupienky, cereálne tyčinky, hotové jedlá z cereálií; cereálne výrobky; ryža; cestoviny; rezance; potraviny vyrobené na základe ryže, múky alebo cereálií, tiež vo forme hotových jedál; pizza; sendviče; zmesi cestovín a cesta pripraveného na pečenie v rúre; omáčky; sójová omáčka; sójové mlieko (mliečna náhrada); sójová múka; anglický krém; kečup; aromatické alebo korenisté výrobky na jedlo, korenie, šalátové zálievky, majonézy, horčica; ocot.

(540) NUGATISIMO

(731) Société des Produits Nestlé S. A., Vevey, CH;
(740) Mešková Viera, Ing., Bratislava, SK;

(210) 2879-2004

(220) 20.9.2004

8 (511) 29

(511) 29 - Jogurty, mliečne výrobky, mliečne dezerty všetko slovenského pôvodu.

(540)



(591) červená, zelená, biela, žltá, modrá

(731) I. WITTMANN & SYN, s. r. o., M. R. Štefánika 1396/52, 960 01 Zvolen, SK;

(210) 2906-2004

(220) 23.9.2004

8 (511) 1, 2, 6, 7, 21, 35, 39, 40

(511) 1 - Titanit, kyselina fosforečná, chemické prípravky na čistenie patriace do tejto triedy, chemické prípravky na odmasťovanie s výnimkou terpentínu, emulgátory, povrchovo aktívne chemické činidlá, moridlá na kovy.

2 - Protikorózne prípravky, prípravky proti hrdzi, ochranné pásy proti korózií, protikorózne oleje, mazivá, tuky proti korózii, prípravky proti matnaniu kovov.

6 - Antikor ako polotovar, výrobky z antikoru patriace do tejto triedy, zliatiny obyčajných kovov, nikel, molybdén, molybdenit, titán, železo (ako surovina alebo polotovar), titánové železo, ferotitán, oceľ (nespracovaná alebo ako polotovar), nízkouhlíková oceľ, zliatiny ocele, elektródy, kovové drôty a tyče na spájkovanie a zváranie, spájkovací drôt, zlaté spájky, strieborná spájka, kovové tyčinky na tvrdé spájkovanie, ingoty z obyčajných kovov, kovové stély, kokily (lejárstvo), predvalcované bloky, vývalky (výrobky metalurgie), kovové piliny, lejárské formy, plech, oceľový plech, pásová oceľ, kovové lišty, laty, tyče, uholníky, kovové spojky rúrkové, drôty z obyčajných kovov a ich zliatin (okrem poistkových drôtov), oceľový drôt, kovové pásy na viazanie alebo balenie, kovové potrubia, rúry, tlakové potrubie, vypúšťacie, odvodňovacie a drenážne rúry, prírodné potrubie, oceľové rúrky, vodovodné potrubia, klapky, ventily, spojky, svorky

a príchytky na rúry, káble a rúrky, objímky, kruhové zvierky na spojovacie rúry, kovové potrubia ústredného kúrenia, kovové rúry, vzduchovody na ventilačné a klimatizačné zariadenia, armatúry, fittingy na potrubia na stlačený vzduch, dýzy, ventily, nie ako časti strojov, skrutky, matice, podložky, rošty, všetky výrobky uvedené v tejto triede sú kovové.

7 - Časti a súčasti strojov z antikoru patriace do tejto triedy, brúsne kotúče, kamene (ako časti strojov), leštičky, kefy ako časti strojov, sitá (ako stroje alebo ich časti), náhradné diely, časti a súčasti na uvedené tovary.

21 - Leštiace prostriedky, okrem prípravkov z papiera a kameňa.

35 - Sprostredkovanie obchodu s tovarom, zásobovacie služby pre tretie osoby (nákup tovarov a služieb pre iné podniky), maloobchodné služby s kovmi, ručnými nástrojmi a náradím, maloobchodné služby obchodných domov, supermarketov, sprostredkovanie uvedených služieb.

39 - Služby v doprave a preprave, sprostredkovanie prepravy, doručovanie tovaru, distribúcia tovaru na dobierku, prepravné služby, dovoz, doprava, kamiónová nákladná doprava, skladovanie, skladovanie tovaru, sprostredkovanie uvedených služieb.

40 - Čistenie povrchov (chemickými rozpúšťadlami), leštenie trením, sprostredkovanie uvedených služieb.

(540)



(731) NOVEL, spol. s r. o., Obchodná, 010 08 Žilina, SK;

(740) Zahatňanská Gabriela, Ing., Žilina, SK;

(210) 2907-2004

(220) 23.9.2004

8 (511) 1, 2, 6, 7, 21, 35, 39, 40

(511) 1 - Titanit, kyselina fosforečná, chemické prípravky na čistenie patriace do tejto triedy, chemické prípravky na odmasťovanie s výnimkou terpentínu, emulgátory, povrchovo aktívne chemické činidlá, moridlá na kovy.

2 - Protikorózne prípravky, prípravky proti hrdzi, ochranné pásy proti korózií, protikorózne oleje, mazivá, tuky proti korózii, prípravky proti matnaniu kovov.

6 - Antikor ako polotovar, výrobky z antikoru patriace do tejto triedy, zliatiny obyčajných kovov, nikel, molybdén, molybdenit, titán, železo (ako surovina alebo polotovar), titánové železo, ferotitán, oceľ (nespracovaná alebo ako polotovar), nízkouhlíková oceľ, zliatiny ocele, elektródy, kovové drôty a tyče na spájkovanie a zváranie, spájkovací drôt, zlaté spájky, strieborná spájka, kovové tyčinky na tvrdé spájkovanie, ingoty z obyčajných kovov, kovové stély, kokily (lejárstvo), predvalcované bloky, vývalky (výrobky metalurgie), kovové piliny, lejárské formy, plech, oceľový plech, pásová oceľ, kovové lišty, laty, tyče, uholníky, kovové spojky rúrkové, drôty z obyčajných kovov a ich zliatin (okrem poistkových drôtov), oceľový drôt, kovové pásy na viazanie alebo balenie, kovové potrubia, rúry,

tlakové potrubie, vypúšťacie, odvodňovacie a drenážne rúry, prívodné potrubie, oceľové rúry, vodovodné potrubia, klapky, ventily, spojky, svorky a príchytky na rúry, káble a rúrky, objímky, kruhové zvierky na spojovacie rúry, kovové potrubia ústredného kúrenia, kovové rúry, vzduchovody na ventilačné a klimatizačné zariadenia, armatúry, fitingy na potrubia na stlačený vzduch, dýzy, ventily, nie ako časti strojov, skrutky, matice, podložky, rošty, všetky výrobky uvedené v tejto triede sú kovové.

7 - Časti a súčasti strojov z antikoru patriace do tejto triedy, brúsne kotúče, kamene (ako časti strojov), leštičky, kefy ako časti strojov, sitá (ako stroje alebo ich časti), náhradné diely, časti a súčasti na uvedené tovary.

21 - Leštiace prostriedky, okrem prípravkov z papiera a kameňa.

35 - Sprostredkovanie obchodu s tovarom, zásobovacie služby pre tretie osoby (nákup tovarov a služieb pre iné podniky), maloobchodné služby s kovmi, ručnými nástrojmi a náradím, maloobchodné služby obchodných domov, supermarketov, sprostredkovanie uvedených služieb.

39 - Služby v doprave a preprave, sprostredkovanie prepravy, doručovanie tovaru, distribúcia tovaru na dobierku, prepravné služby, dovoz, doprava, kamiónová nákladná doprava, skladovanie, skladovanie tovaru, sprostredkovanie uvedených služieb.

40 - Čistenie povrchov (chemickými rozpúšťadlami), leštenie trením, sprostredkovanie uvedených služieb.

(540)



(591) červená

(731) NOVEL, spol. s r. o., Obchodná, 010 08 Žilina, SK;

(740) Zahatňanská Gabriela, Ing., Žilina, SK;

(210) 2908-2004

(220) 24.9.2004

8 (511) 32, 33, 34, 35, 43

(511) 32 - Pivo, minerálne, sýtené a iné nealkoholické nápoje, ovocné nápoje a šťavy, sirupy a iné prípravky na výrobu nápojov.

33 - Alkoholické nápoje s výnimkou piva.

34 - Tabak, potreby pre fajčiarov, zápalky.

35 - Reklamná činnosť, obchodný manažment, obchodná správa, obchodná administratíva, kancelárske práce.

43 - Reštauračné služby (strava), prenájom prechodného ubytovania.

(540)

KARLOFF

(731) Karlov Dvor, s. r. o., M. R. Štefánika 18, 060 01 Cífer, SK;

(740) Belička Ivan, Ing., Banská Bystrica, SK;

(210) 2909-2004

(220) 24.9.2004

8 (511) 33

(511) 33 - Alkoholické nápoje s výnimkou piva.

(540) **TATRANSKÝ ČAJ 52% KONCENTRÁT, Liehovina**

(731) Karlov Dvor, s. r. o., M. R. Štefánika 18, 060 01 Cífer, SK;

(740) Belička Ivan, Ing., Banská Bystrica, SK;

(210) 2913-2004

(220) 24.9.2004

8 (511) 32, 33

(511) 32 - Pivo; minerálne a sýtené vody a iné nealkoholické nápoje; ovocné nápoje a ovocné šťavy; sirupy a iné prípravky na výrobu nápojov.

33 - Alkoholické nápoje s výnimkou piva.

(540) **Gambrinus - CHUŤ FANDIT S PŘÁTELI**

(731) Plzeňský Prazdroj, a. s., U Prazdroje 7, 304 97 Plzeň, CZ;

(740) Tomeš Pavol, Ing., Bratislava, SK;

(210) 2915-2004

(220) 24.9.2004

8 (511) 2

(511) 2 - Maliarske náterové hmoty pre interiér a exteriér, farby, laky, ochranné prostriedky proti hrdzi a poškodeniu dreva, farbivá, moridlá.

(540) **Farby Života**

(731) PRIMALEX SLOVAKIA, s. r. o., Hollého 2208, 026 01 Dolný Kubín, SK;

(210) 2919-2004

(220) 24.9.2004

8 (511) 35, 36, 39, 41

(511) 35 - Reklama, organizovanie komerčných alebo reklamných výstav a veľtrhov.

36 - Poskytovanie úverov nebankovými subjektmi z vlastných zdrojov, vydávanie a správa nebankových kariet, faktoring a forfajting, finančný lízing.

39 - Prenájom vozidiel.

41 - Organizovanie seminárov, kurzov a školení.

(540)



(591) žltá, karmínová

(731) QUATRO, a. s., Hlavné námestie 12, 060 01 Kežmarok, SK;

(740) Makeľová Katarína, Mgr., Bratislava, SK;

(210) 2925-2004

(220) 24.9.2004

8 (511) 35, 36, 38, 41, 42

(511) 35 - Administratívna správa hotelov, reklamné agentúry, analýzy nákladov, aranžovanie výkladov, príprava a vyhotovenie daňových priznaní, dražby, odhady lesného dreva, hospodárske, ekonomické predpovede, spravovanie hotelov, vyhľadávanie informácií v počítačových súboroch pre zákazníkov, obchodné alebo podnikateľské informácie, komerčné informačné kancelárie, kancelárie zaoberajúce sa dovozom a vývozom, prenájom kancelárskych strojov a zariadení, klasifikovanie alebo zatriedovanie vlny, pomoc pri riadení komerčných a priemyselných podnikov, komerčné informačné kancelárie, kopírovanie, kopírovanie alebo rozmnožovanie dokumentov, dokladov atď., lepenie plagátov, marketingové štúdie, príprava miezd a výplatných listín, nábor zamestnancov, analýzy nákupných a veľkoobchodných cien, pomoc pri riadení obchodnej činnosti, poradenstvo v obchodnej činnosti, obchodné alebo podnikateľské informácie, poskytovanie obchodných alebo podnikateľských informácií, profesionálne obchodné alebo podnikateľské poradenstvo, obchodný alebo podnikateľský prieskum, obchodný manažment a podnikové poradenstvo, obchodný manažment v oblasti umenia, oceňovanie alebo odhady lesného dreva (nezoťatého), oceňovanie obchodných podnikov, oceňovanie vlny, odhady alebo oceňovanie dreva v lese (nezoťatého), odkazovacie telefónne služby (pre neprítomných predpláťateľov), organizovanie komerčných alebo reklamných výstav a veľtrhov, organizovanie výstav na obchodné a reklamné účely, organizovanie výstav na komerčné alebo reklamné účely, personálne poradenstvo, písanie na stroji, určovanie polohy prepravných vozňov pomocou počítačov, zbieranie údajov do počítačových databáz, zoradovanie údajov v počítačových databázach, oceňovanie a odhady v oblasti podnikanie, služby poskytované v súvislosti so sťahovaním podnikov, podpora predaja pre tretie osoby, pomoc pri riadení obchodnej činnosti, poradenstvo pri vedení podnikov, poradenstvo v obchodnej činnosti, odborné obchodné poradenstvo, posudzovanie efektívnosti prevádzky a racionalizácie práce, prenájom predajných automatov, zabezpečovanie predplácania novin a časopisov, zaobstarávanie predplatného pre tretie osoby, hospodárske alebo ekonomické predpovede, predvádzanie tovaru, predvádzanie (služby modeliek) na reklamné účely a podporu predaja, služby týkajúce sa premiestňovania prevádzok a podnikov, prenájom kancelárskych strojov a zariadenia, prenájom kopírovacích strojov, prenájom predajných automatov, prenájom reklamného času vo všetkých komunikačných médiách, prenájom reklamných materiálov, prenájom reklamných priestorov, prepisovanie, prieskum trhu, prieskum verejnej mienky, obchodný prieskum, príprava inzertných stĺpcov, reklama, on-line reklama na počítačovej komunikačnej sieti, reklamné agentúry, vydávanie a aktualizovanie reklamných materiálov, rozširovanie reklamných oznamov, prenájom reklamných plôch, zásielkové reklamné služby, uverejňovanie reklamných textov, reprografia dokumentov, reví-

zia účtov, poskytovanie pomoci pri riadení obchodných alebo priemyselných podnikov, riadenie priemyselných alebo obchodných podnikov, poradenské služby v oblasti obchodného alebo podnikateľského riadenia, rozhlasová reklama, rozširovanie reklamných alebo inzertných oznamov, rozširovanie reklamných materiálov zákazníkom (letáky, prospekty, tlačivá, vzorky), rozširovanie vzoriek, sekretárske služby, spracovanie textov, sprostredkovateľne práce, štatistické informácie, stenografia, televízna reklama, televízne reklamy, psychologické testovanie za účelom výberu, spracovanie textov, účtovníctvo, zostavovanie výpisov z účtov, obchodný manažment v oblasti umenia, určovanie polohy nákladných vozňov počítačom, vedenie kartoték v počítači, vedenie účtovných kníh, výber osôb pomocou psychologických testov, vydávanie a aktualizovanie reklamných materiálov, vydávanie reklamných alebo náborových textov, vyhľadávanie informácií v počítačových súboroch pre zákazníkov, vylepovanie plagátov, robenie výpisov z účtov, distribúcia vzoriek, vzťahy s verejnosťou (prieskum vzťahov medzi podnikmi, inštitúciami a spoločenským prostredím), zabezpečovanie novinového predplatného pre predpláťateľov, zasielanie reklamných materiálov zákazníkom, zásobovacie služby pre tretie osoby (nákup tovarov a služieb pre iné podniky), zbieranie údajov do počítačových databáz, služby zaoberajúce sa zhromažďovaním výstrižkov z časopisov, zoradovanie údajov v počítačových databázach.

36 - Finančné analýzy, bankové služby priamo k zákazníkovi (home banking), bankovníctvo, burzové maklérsstvo, vydávanie cenín, úschova cenností, vydávanie cestovných šekov, klíring (zúčtovávanie vzájomných pohľadávok a záväzkov - bezhotovostné platenie), colné služby, daňové odhady (služby), dôchodkové fondy, služby na využívanie dôchodkových fondov, elektronický prevod kapitálu, finančné informácie, finančné odhady a oceňovanie (poisťovníctvo, bankovníctvo, nehnuteľnosti), finančné poradenstvo, finančné riadenie, finančné záruky, služby v oblasti finančnictva, finančný lízing, garancie, záruky, kaucie, hypotéky (poskytovanie pôžičiek), informácie o poistení, kapitálové investície, investovanie kapitálu, prenájom izieb, kancelárie zaoberajúce sa inkasovaním pohľadávok, kapitálové investície, kaucie, záruky, garancie, ručenie, konateľstvo, zastupiteľstvo, konzultačné služby v oblasti poisťovníctva, finančné konzultačné služby, kurzové záznamy na burze, likvidácia podnikov (finančné služby), finančný lízing, vedenie nájomných domov, inkasovanie nájomného, oceňovanie a odhady nehnuteľností, prenájom nehnuteľností, správa nehnuteľností, sprostredkovanie nehnuteľností, poistenie proti nehodám, daňové oceňovanie a odhady, oceňovanie alebo odhadovanie numizmatických zbierok, oceňovanie mincí, oceňovanie nehnuteľností, oceňovanie šperkov, oceňovanie starožitností, oceňovanie umeleckých diel, oceňovanie známkov, finančné oceňovanie (poistenie, bankovníctvo, nehnuteľnosti), odhady daňové (služby), organizovanie dobročinných zbierok, organizovanie zbierok, overovanie šekov, platenie na splátky, informácie o poistení, zdravotné poistenie, poistenie (pri námornej preprave), poisťky

životné, uzatváranie poisťiek, poisťno-technické služby (štatistika), poradenstvo v oblasti poisťenia, záručná pôžička, pôžičky (financovanie), prenájom bytov, prenájom fariem, prenájom kancelárskych priestorov, prenájom nehnuteľností, platobné prevody vykonávané elektronicky, realitné kancelárie, finančné riadenie, oceňovanie šperkov, sporiteľne, správa nehnuteľností, správcovstvo, sprostredkovanie poisťenia, sprostredkovanie záruk, sprostredkovanie (maklérstvo), sprostredkovatelia nehnuteľností, oceňovanie starozitností, ubytovacie kancelárie (byty), oceňovanie umeleckých diel, úschova cenností, úschovné služby, úschova v bezpečnostných schránkach, služby úverových kariet, služby týkajúce sa úverových kariet, úverové ústavy, úverové banky, uzatváranie poisťiek proti požiaru, vyberanie nájomného, vydávanie cenných papierov, vydávanie cestovných šekov, vydávanie kreditných kariet, prevádzkovanie záložní, zbieranie peňazí na dobročinné účely, organizovanie zbierok, zmenárenské služby, zúčtovacie banky (prevádzajúce bezhotovostné operácie), poskytovanie elektronických služieb vrátane šírenia ekonomických informácií, analýz prostredníctvom internetu.

38 - Elektronická pošta, informačné kancelárie, vysielanie káblovej televízie, informačné kancelárie, komunikácia prostredníctvom optických káblov, telefónna komunikácia, komunikácia mobilnými telefónmi, počítačová komunikácia, komunikácia pomocou počítačové terminály, posielanie správ, posielanie telegramov, poskytovanie telekomunikačného pripojenia do svetovej počítačovej siete, poskytovanie užívateľského prístupu do svetovej počítačovej siete, elektronická pošta, prenájom faxových prístrojov, prenájom modemov, prenájom prístrojov na prenos správ, prenájom telefónov, prenájom telekomunikačných prístrojov, prenájom zariadení na prenos informácií, prenášanie správ telegrafmi, prenos faxom, prenos signálu pomocou satelitu, prenos správ a obrazových informácií pomocou počítača, prenos telegramov, prenosy správ alebo obrázkov pomocou počítačov, prenosy správ faxmi, rozhlasové vysielanie, prenos signálu pomocou satelitu, služby poskytované elektronickými tabuľkami (telekomunikačné služby), služby zabezpečujúce vstup do telekomunikačných sietí, telefonické služby, komunikácia pomocou telefónov, telegrafická komunikácia, telegrafický prenos, telegrafné služby, posielanie telegramov, prenos telegramov, informácie o telekomunikáciách, telekomunikačné informácie, telekonferenčné služby, televízne vysielanie, telexové služby, tlačové kancelárie, služby zabezpečujúce vstup do telekomunikačných sietí, vysielanie káblovej televízie, rádiové vysielanie, rozhlasové vysielanie, televízne vysielanie, výzvy (rádiom, telefónom alebo inými elektronickými komunikačnými prostriedkami).

41 - Akadémie (vzdelávanie), cirkusy, praktické cvičenie (ukážky), prenájom dekorácií, detské jasle a škôlky, diaľkové štúdio, digitálna tvorba obrazov na výstupných zariadeniach, diskotéky (služby), prenájom divadelných dekorácií, divadelné predstavenia, drezúra zvierat, elektronická edičná činnosť v malom (DTP služby), služby

v oblasti estrád, filmová tvorba, prenájom filmových premietáčiek a ich príslušenstva, filmové štúdiá, prenájom filmov, fotografická reportáž, fotografovanie, fotografovanie na mikrofilm, prevádzkovanie golfových ihrísk, gymnastický výcvik, prevádzkovanie priestorov s hracími automatmi, hranie o peniaze, hudobné skladateľské služby, informácie o možnostiach rekreácie, informácie o možnostiach rozptýlenia, informácie o možnostiach zábavy, informácie o výchove a vzdelávaní, internátne školy, prevádzkovanie kasín, služby v kempingoch so športovým programom, výchovno-zábavné klubové služby, kluby zdravia (telesné cvičenia), služby pojazdných knižníc, knižnice (požičovne kníh), koncertné siene, sály, organizovanie a vedenie konferencií, organizovanie a vedenie kongresov, korešpondenčné kurzy, organizovanie lotérií, meranie času na športových podujatiach, prevádzkovanie múzeí, služby nahrávacích štúdií, nahrávanie videopások, nočné kluby, obveselenie, služby poskytované orchestrami, organizácia a vedenie dielni na výučbu, organizovanie a vedenie kolokvií, organizovanie a vedenie konferencií, organizovanie a vedenie kongresov, organizovanie a vedenie seminárov, organizovanie a vedenie sympózií, organizovanie kultúrnych alebo vzdelávacích výstav, organizovanie lotérií, organizovanie plesov, organizovanie predstavení (manažérske služby), organizovanie športových súťaží, organizovanie súťaží krásy, organizovanie súťaží (vedomostných alebo zábavných), organizovanie živých vystúpení, zábavné parky, pedagogické informácie, plánovanie a organizovanie večierok, pomoc pri výbere povolania (poradenstvo v oblasti vzdelávanie), poskytovanie elektronických publikácií on-line (bez možnosti kopírovania), on-line poskytovanie počítačových hier (z počítačových sietí), postsynchronizácia, dabing, tlmočenie posunkovej reči, požičiavanie filmov, požičiavanie filmových premietáčiek a príslušenstva, požičiavanie potápačského výstroja, požičiavanie športového výstroja s výnimkou dopravných prostriedkov, požičiavanie videopások, praktický výcvik (ukážky), služby prázdninových táborov (zábava), služby poskytované prázdninovými tábormi (zábava), organizovanie predstavení (manažérske služby), výroba divadelných alebo iných predstavení, prekladateľské služby, prenájom audionahrávok, prenájom audioprístrojov, prenájom dekorácií, prenájom divadelných dekorácií, prenájom kinematografických filmov, prenájom osvetľovacích prístrojov pre divadelné sály a televízne štúdiá, prenájom potápačskej výstroje, prenájom rozhlasových a televíznych prijímačov, prenájom štadiónov, prenájom tenisových kurtov, prenájom videokamier, prenájom videorekordérov, prevádzkovanie karaoke, prevádzkovanie kinosál, prevádzkovanie priestorov s hracími automatmi, prevádzkovanie športových zariadení, redigovanie scenárov, informácie o možnostiach rekreácie, služby pre oddych a rekreáciu, reportérske služby, rezervácia vstupeniek, rozhlasová zábava, prenájom rozhlasových a televíznych prijímačov, výroba rozhlasových a televíznych programov, organizovanie a vedenie seminárov, školenie, škôlky a detské jasle, skúšanie, preskúšavanie (pedagogická činnosť), prenájom športovej

výstroje s výnimkou dopravných prostriedkov, meranie času na športových podujatiach, služby športovísk, prenájom štadiónov, strihanie video-pások, filmové štúdiá, organizovanie športových súťaží, organizovanie vedomostných a zábavných súťaží, organizovanie a vedenie sympózií, telesné cvičenie, televízna zábava, prenájom rozhlasových a televíznych prijímačov, výroba rozhlasových a televíznych programov, zverejňovanie textov, okrem reklamných, titulky, tlmočenie posunkovej reči, tvorba videofilmov, umelecké módné agentúry, organizovanie a plánovanie večierkov, nahrávanie na videopásky, prenájom videopások, poradenstvo pre voľbu povolania (poradenstvo v oblasti vzdelávania), rezervácia vstupeniek, náboženská výchova, výcvik, vydávanie kníh, vydávanie textov s výnimkou reklamných alebo náborových, on-line vydávanie kníh a časopisov v elektronickej forme, výroba divadelných alebo iných predstavení, výroba rozhlasových a televíznych programov, výroba (tvorba) videofilmov, vyučovanie, vzdelávanie, zábava, pobavenie, zábavné parky, živé predstavenie, prevádzkovanie zoológických záhrad, cvičenie zvierat, prenájom zvukových nahrávacích zariadení.

42 - Aktualizovanie počítačových programov, analýzy výťažnosti ropných polí, arbitráž (služby), architektonické poradenstvo, architektúra (architektonické služby), spravovanie autorských práv, podmorské bádanie, bakteriologický výskum, služby v oblasti chémie, chemické analýzy, chemický výskum, doprovod do spoločnosti, sledovacie služby v oblasti duševného vlastníctva, expertízy (inžinierske práce), výskum v oblasti fyziky, geodézia, geologické expertízy, geologický prieskum, vyhľadávanie, geologický výskum, grafický dizajn, host'ovanie na počítačových stránkach (webových stránkach), inštalácia počítačových programov, interiérová výzdoba, kalibrácia, kontrola kvality, kontrola ropných veží, výskum v oblasti kozmetiky, licencie práv duševného vlastníctva, skúšky materiálu, meteorologické informácie, módný dizajn, návrh počítačových systémov, navrhovanie obalov, obalový dizajn, navrhovanie (priemyselný dizajn), obnovenie počítačových databáz, overovanie pravosti umeleckých diel, penzióny, obnovenie počítačových databáz, počítačové programovanie, aktualizovanie počítačových programov, inštalácia počítačových programov, zhotovovanie kópií počítačových programov, návrh počítačových systémov, poradenské služby v oblasti počítačového hardvéru, podmorský výskum, poradenské služby v oblasti ochrany životného prostredia, poradenstvo v oblasti počítačového hardvéru, poradenstvo v oblasti duševného vlastníctva, posudzovanie ropných polí, konzultačné služby v oblasti práv duševného vlastníctva, licencie práv duševného vlastníctva, komerční právnici (služby), právny výskum, predpovede počasia, meteorologické služby, prenájom počítačov, prenájom počítačového softvéru, prevod a konverzia počítačových programov a údajov (okrem fyzickej konverzie), prevod a konverzia údajov a dokumentov z fyzických médií na elektronické médiá, priemyselný dizajn, prieskum ropných polí, prieskum v oblasti využitia počítačov, geologický prieskum, ropný prieskum, prieskumy (inžinierske práce), projektovanie stavieb,

štúdie technických projektov, vyhľadávanie ropy alebo ropný prieskum, servis počítačových programov, sledovacie služby v oblasti duševného vlastníctva, spravovanie autorských práv, vypracovanie stavebných výkresov, štúdie technických projektov, projektová činnosť, technická kontrola automobilov, technický prieskum, skúšanie textilu, tvorba softvéru, vytváranie a udržiavanie počítačových stránok (webových stránok) pre zákazníkov, overovanie pravosti umeleckých diel, umelecký dizajn, urbanistické plánovanie, výskum a vývoj nových výrobkov (pre zákazníkov), výskum právny, biologický výskum, strojársky výskum, vytváranie a udržiavanie počítačových stránok (Web) pre zákazníkov, vytváranie oblakov, výzdoba interiérov, zememeračstvo, zhotovovanie kópií počítačových programov, zotavovne pre rekonvalescentov.

(540)



(591) zlatá, modrá

(731) Vilem Miroslav, Ing., Kosatcová 29, 841 07 Bratislava, SK;

(210) 2927-2004

(220) 27.9.2004

(310) 345460

(320) 14.4.2004

(330) CZ

8 (511) 3

(511) 3 - Kozmetika.

(540)



(591) zeleno-modrá, sivá, čierna

(731) ALPHADUCT, a. s., Na Příkopě 12, 110 00 Praha, CZ;

(740) Beleščák Ladislav, Ing., Piešťany, SK;

(210) 2928-2004

(220) 27.9.2004

8 (511) 7, 11, 16

(511) 7 - Vysávače bytové, priemyselné; čistiace zariadenia na bytový a priemyselný odpad.

11 - Sterilizačné vrecká jednorazové; čistiace zariadenia na odpadovú vodu.

16 - Kancelárske svorky; lepenkové alebo papierové škatule, vrecká; obaly (papiernický tovar); vrecia z papiera alebo plastických materiálov.

(540) **ORYX CLIPS**

(731) D-FALCO, spol. s r. o., Komenského 1695/66, 927 05 Šaľa, SK;

(740) Beleščák Ladislav, Ing., Piešťany, SK;

(210) 2929-2004

(220) 27.9.2004

8 (511) 35, 36, 38, 39, 42

(511) 35 - Poradenské služby v oblasti obchodného a podnikateľského riadenia; poradenstvo v obchodnej činnosti; hospodárske a ekonomické predpovede; analýzy nákladov; obchodné alebo podnikateľské informácie pre zákazníkov z databáz; zbieranie údajov do počítačovej databázy; zoraďovanie údajov v počítačových databázach; štatistické informácie; vedenie kartoték a centrálnych kartoték; riadenie elektronického obchodu prostredníctvom komunikačných médií; rozširovanie reklamných alebo inzertných oznamov; poskytovanie a sprostredkovanie uvedených služieb prostredníctvom komunikačných médií, telekomunikačných prostriedkov, elektronických médií, elektronickej pošty (e-mail) a svetovej počítačovej siete (internet).

36 - Bankovníctvo vrátane elektronického bankovníctva; home banking; bankové služby; finančníctvo; služby v oblasti finančníctva; prijímanie vkladov vrátane termínovaných vkladov; vedenie bankových účtov klientov; vedenie vkladných knižiek; vydávanie cenín a cenných papierov; poskytovanie úverov a iné formy financovania; investovanie do cenných papierov na vlastný účet; kapitálové investície; financovanie spoločných podnikov; majetkové účasti; finančný prenájom (lízing); platobný styk a zúčtovanie (klíring); elektronický prevod kapitálu; vydávanie a správa platobných prostriedkov vrátane platobných kariet, cestovných šekov a ich overovanie, úverových (kreditných) a debetných kariet; bankové služby poskytované prostredníctvom siete bankomatov; poskytovanie záruk a kaucí; ručenie; otváranie akreditívov; obstarávanie inkasa vrátane dokumentárneho inkasa; obchodovanie na vlastný účet alebo na účet klienta s valutami a devízovými hodnotami a v oblasti termínovaných obchodov a opcií vrátane kurzových a úrokových obchodov; obchodovanie s prevoditeľnými cennými papiermi; obchodovanie so zlatými a striebornými mincami; finančné maklérsstvo; obhospodarovanie cenných papierov klienta na jeho účet vrátane poradenstva (portfólio manažment); uloženie a správa cenných papierov alebo iných hodnôt; činnosť depozitára; zmenárenská činnosť (nákup devízových prostriedkov); prenájom bezpečnostných schránok a denného a nočného trezoru; úschova cenností v bezpečnostných schránkach; vykonávanie hypotekárnych obchodov; ostatné bankové a finančné činnosti a transakcie; poradenstvo v oblasti bankovníctva a financií; finančné poradenstvo; finančné analýzy; poskytovanie bankových a finančných informácií; výpisy z bankových účtov klientov; finančné odhady a oceňovanie v oblasti bankovníctva; dôchodkové fondy; informácie o poistení; poisťno-technické služby; poradenstvo v oblasti poistenia; poskytovanie a sprostredkovanie všetkých uvedených služieb prostredníctvom komunikačných médií, telekomunikačných prostriedkov, elektronických médií, elektronickej pošty (e-mail) a svetovej počítačovej siete (internet).

38 - Informačné kancelárie; elektronická pošta; služby poskytované elektronickými tabuľkami; komunikácia, posielanie a prenos správ, dát a obrázkov prostredníctvom komunikačných médií, telekomunikačných prostriedkov, elektronických médií, elektronickej pošty (e-mail) a svetovej počítačovej siete (internet).

39 - Uchovávanie informácií; skladovanie údajov a dokumentov elektronicky uložených.

42 - Spravovanie autorských práv; host'ovanie na počítačových stránkach (webových stránkach); licencie práv duševného vlastníctva; návrh počítačových systémov; obnovenie počítačových databáz; aktualizovanie počítačových programov; konzultačné služby v oblasti duševného vlastníctva; prevod a konverzia počítačových programov a údajov (okrem fyzickej konverzie); prevod a konverzia údajov a dokumentov z fyzických médií na elektronické médiá; sledovacie služby v oblasti duševného vlastníctva; tvorba softvéru; vytváranie a udržiavanie počítačových stránok (web) pre zákazníkov, zhotovovanie kópií počítačových programov.

(540)

Tatra DDS

(731) Tatra banka, a. s., Hodžovo námestie 3, 811 06 Bratislava, SK;

(210) 2930-2004

(220) 27.9.2004

8 (511) 35, 36, 38, 39, 42

(511) 35 - Poradenské služby v oblasti obchodného a podnikateľského riadenia; poradenstvo v obchodnej činnosti; hospodárske a ekonomické predpovede; analýzy nákladov; obchodné alebo podnikateľské informácie pre zákazníkov z databáz; zbieranie údajov do počítačovej databázy; zoraďovanie údajov v počítačových databázach; štatistické informácie; vedenie kartoték a centrálnych kartoték; riadenie elektronického obchodu prostredníctvom komunikačných médií; rozširovanie reklamných alebo inzertných oznamov; poskytovanie a sprostredkovanie uvedených služieb prostredníctvom komunikačných médií, telekomunikačných prostriedkov, elektronických médií, elektronickej pošty (e-mail) a svetovej počítačovej siete (internet).

36 - Bankovníctvo vrátane elektronického bankovníctva; home banking; bankové služby; finančníctvo; služby v oblasti finančníctva; prijímanie vkladov vrátane termínovaných vkladov; vedenie bankových účtov klientov; vedenie vkladných knižiek; vydávanie cenín a cenných papierov; poskytovanie úverov a iné formy financovania; investovanie do cenných papierov na vlastný účet; kapitálové investície; financovanie spoločných podnikov; majetkové účasti; finančný prenájom (lízing); platobný styk a zúčtovanie (klíring); elektronický prevod kapitálu; vydávanie a správa platobných prostriedkov vrátane platobných kariet, cestovných šekov a ich overovanie, úverových (kreditných) a debetných kariet; bankové služby poskytované prostredníctvom

tvom sieti bankomatov; poskytovanie záruk a kaucíí; ručenie; otváranie akreditívov; obstarávanie inkasa vrátane dokumentárneho inkasa; obchodovanie na vlastný účet alebo na účet klienta s valutami a devízovými hodnotami a v oblasti termínovaných obchodov a opcií vrátane kurzových a úrokových obchodov; obchodovanie s prevoditeľnými cennými papiermi; obchodovanie so zlatými a striebornými mincami; finančné maklérsstvo; obhospodarovanie cenných papierov klienta na jeho účet vrátane poradenstva (portfólio manažment); uloženie a správa cenných papierov alebo iných hodnôt; činnosť depozitára; zmenárenská činnosť (nákup devízových prostriedkov); prenájom bezpečnostných schránok a denného a nočného trezoru; úschova cenností v bezpečnostných schránkach; vykonávanie hypotekárnych obchodov; ostatné bankové a finančné činnosti a transakcie; poradenstvo v oblasti bankovníctva a financií; finančné poradenstvo; finančné analýzy; poskytovanie bankových a finančných informácií; výpisy z bankových účtov klientov; finančné odhady a oceňovanie v oblasti bankovníctva; poskytovanie a sprostredkovanie všetkých uvedených služieb prostredníctvom komunikačných médií, telekomunikačných prostriedkov, elektronických médií, elektronickej pošty (e-mail) a svetovej počítačovej siete (internet).

38 - Informačné kancelárie; elektronická pošta; služby poskytované elektronickými tabuľkami; komunikácia, posielanie a prenos správ, dát a obrázkov prostredníctvom komunikačných médií, telekomunikačných prostriedkov, elektronických médií, elektronickej pošty (e-mail) a svetovej počítačovej siete (internet).

39 - Uchovávanie informácií; skladovanie údajov a dokumentov elektronicky uložených.

42 - Spravovanie autorských práv; hosťovanie na počítačových stránkach (webových stránkach); licencie práv duševného vlastníctva; návrh počítačových systémov; obnovovanie počítačových databáz; aktualizovanie počítačových programov; konzultačné služby v oblasti duševného vlastníctva; prevod a konverzia počítačových programov a údajov (okrem fyzickej konverzie); prevod a konverzia údajov a dokumentov z fyzických médií na elektronické médiá; sledovacie služby v oblasti duševného vlastníctva; tvorba softvéru; vytváranie a udržiavanie počítačových stránok (web) pre zákazníkov; zhotovovanie kópií počítačových programov.

(540)

Garantovaná Investícia^{TB}

(731) Tatra banka, a. s., Hodžovo námestie 3, 811 06 Bratislava, SK;

(210) 2932-2004

(220) 27.9.2004

8 (511) 35, 36, 37, 38, 39, 42

(511) 35 - Poradenské služby v oblasti obchodného a podnikateľského riadenia; poradenstvo v obchodnej činnosti; hospodárske a ekonomické predpovede; analýzy nákladov; obchodné alebo podnikateľské informácie pre zákazníkov z databáz; zbieranie údajov do počítačovej databázy; zoraďovanie údajov v počítačových databázach; štatistické informácie; vedenie kartoték a centrálnych kartoték; riadenie elektronického obchodu prostredníctvom komunikačných médií; rozširovanie reklamných alebo inzertných oznamov; poskytovanie a sprostredkovanie uvedených služieb prostredníctvom komunikačných médií, telekomunikačných prostriedkov, elektronických médií, elektronickej pošty (e-mail) a svetovej počítačovej siete (internet).

36 - Bankovníctvo vrátane elektronického bankovníctva; bankové služby; finančníctvo; služby v oblasti finančníctva; poskytovanie úverov a iné formy financovania; finančný prenájom (lízing); vydávanie a správa platobných prostriedkov vrátane platobných kariet, cestovných šekov a ich overovanie, úverových (kreditných) a debetných kariet; poskytovanie záruk a kaucíí; ručenie; otváranie akreditívov; vykonávanie hypotekárnych obchodov; ostatné bankové a finančné činnosti a transakcie; poradenstvo v oblasti bankovníctva a financií; finančné poradenstvo; finančné analýzy; poskytovanie bankových a finančných informácií; finančné odhady a oceňovanie v oblasti bankovníctva; inkasovanie nájomného; sprostredkovanie nehnuteľností; oceňovanie a odhady v oblasti nehnuteľností; prenájom a správa nehnuteľností; informácie o poistení; prenájom bytov; činnosť realitnej kancelárie; poskytovanie a sprostredkovanie všetkých uvedených služieb prostredníctvom komunikačných médií, telekomunikačných prostriedkov, elektronických médií, elektronickej pošty (e-mail) a svetovej počítačovej siete (internet).

37 - Dozor nad stavbami; stavebné informácie; prenájom stavebných strojov a zariadení; stavebný dozor.

38 - Informačné kancelárie; elektronická pošta; služby poskytované elektronickými tabuľkami; komunikácia, posielanie a prenos správ, dát a obrázkov prostredníctvom komunikačných médií, telekomunikačných prostriedkov, elektronických médií, elektronickej pošty (e-mail) a svetovej počítačovej siete (internet).

39 - Uchovávanie informácií; skladovanie údajov a dokumentov elektronicky uložených; sťahovanie.

42 - Spravovanie autorských práv; hosťovanie na počítačových stránkach (webových stránkach); licencie práv duševného vlastníctva; návrh počítačových systémov; obnovovanie počítačových databáz; aktualizovanie počítačových programov; konzultačné služby v oblasti duševného vlastníctva; prevod a konverzia počítačových programov a údajov (okrem fyzickej konverzie); prevod a konverzia údajov a dokumentov z fyzických médií na elektronické médiá; sledovacie služby v oblasti duševného vlastníctva; tvorba

softvéru; vytváranie a udržiavanie počítačových stránok (web) pre zákazníkov, zhotovovanie kópií počítačových programov; urbanistické plánovanie; výzdoba interiérov; zememeračstvo.

(540)

Centrum bývaniaTM

Vitajte doma

(731) Tatra banka, a. s., Hodžovo námestie 3, 811 06 Bratislava, SK;

(210) 2933-2004

(220) 27.9.2004

8 (511) 35, 36, 38, 39, 42

(511) 35 - Poradenské služby v oblasti obchodného a podnikateľského riadenia; poradenstvo v obchodnej činnosti; hospodárske a ekonomické predpovede; analýzy nákladov; obchodné alebo podnikateľské informácie pre zákazníkov z databáz; zbieranie údajov do počítačovej databázy; zoraďovanie údajov v počítačových databázach; štatistické informácie; vedenie kartoték a centrálnych kartoték; riadenie elektronického obchodu prostredníctvom komunikačných médií; rozširovanie reklamných alebo inzertných oznamov; poskytovanie a sprostredkovanie uvedených služieb prostredníctvom komunikačných médií, telekomunikačných prostriedkov, elektronických médií, elektronickej pošty (e-mail) a svetovej počítačovej siete (internet).

36 - Bankovníctvo vrátane elektronického bankovníctva; home banking; bankové služby; finančníctvo; služby v oblasti finančníctva; prijímanie vkladov vrátane termínovaných vkladov; vedenie bankových účtov klientov; vedenie vkladných knižiek; vydávanie cenín a cenných papierov; poskytovanie úverov a iné formy financovania; investovanie do cenných papierov na vlastný účet; kapitálové investície; financovanie spoločných podnikov; majetkové účasti; finančný prenájom (lízing); platobný styk a zúčtovanie (klíring); elektronický prevod kapitálu; vydávanie a správa platobných prostriedkov vrátane platobných kariet, cestovných šekov a ich overovanie, úverových (kreditných) a debetných kariet; bankové služby poskytované prostredníctvom siete bankomatov; poskytovanie záruk a kaucí; ručenie; otváranie akreditívov; obstarávanie inkasa vrátane dokumentárneho inkasa; obchodovanie na vlastný účet alebo na účet klienta s valutami a devízovými hodnotami a v oblasti termínovaných obchodov a opcí vrátane kurzových a úrokových obchodov; obchodovanie s prevoditeľnými cennými papiermi; obchodovanie so zlatými a striebornými mincami; finančné maklérsstvo; obhospodarovanie cenných papierov klienta na jeho účet vrátane poradenstva (portfólio manažment); uloženie a správa cenných papierov alebo iných hodnôt; činnosť depozitára; zmenárenská činnosť (nákup devízových prostriedkov); prenájom bezpečnostných schránok a denného a nočného trezoru; úschova cenností v bezpečnostných schránkach; vykonávanie hypotekárnych obchodov; ostatné bankové a finančné činnosti a transakcie; poradenstvo

v oblasti bankovníctva a financií; finančné poradenstvo; finančné analýzy; poskytovanie bankových a finančných informácií; výpisy z bankových účtov klientov; finančné odhady a oceňovanie v oblasti bankovníctva; dôchodkové fondy; informácie o poistení; poisťno-technické služby; poradenstvo v oblasti poistenia; poskytovanie a sprostredkovanie všetkých uvedených služieb prostredníctvom komunikačných médií, telekomunikačných prostriedkov, elektronických médií, elektronickej pošty (e-mail) a svetovej počítačovej siete (internet).

38 - Informačné kancelárie; elektronická pošta; služby poskytované elektronickými tabuľami; komunikácia, posielanie a prenos správ, dát a obrázkov prostredníctvom komunikačných médií, telekomunikačných prostriedkov, elektronických médií, elektronickej pošty (e-mail) a svetovej počítačovej siete (internet).

39 - Uchovávanie informácií; skladovanie údajov a dokumentov elektronicky uložených.

42 - Spravovanie autorských práv; hosťovanie na počítačových stránkach (webových stránkach); licencie práv duševného vlastníctva; návrh počítačových systémov; obnovovanie počítačových databáz; aktualizovanie počítačových programov; konzultačné služby v oblasti duševného vlastníctva; prevod a konverzia počítačových programov a údajov (okrem fyzickej konverzie); prevod a konverzia údajov a dokumentov z fyzických médií na elektronické médiá; sledovacie služby v oblasti duševného vlastníctva; tvorba softvéru; vytváranie a udržiavanie počítačových stránok (web) pre zákazníkov, zhotovovanie kópií počítačových programov.

(540)

Tatra doplnková dôchodková spoločnosť

(731) Tatra banka, a. s., Hodžovo námestie 3, 811 06 Bratislava, SK;

(210) 2934-2004

(220) 27.9.2004

8 (511) 35, 36, 37, 38, 39, 42

(511) 35 - Poradenské služby v oblasti obchodného a podnikateľského riadenia; poradenstvo v obchodnej činnosti; hospodárske a ekonomické predpovede; analýzy nákladov; obchodné alebo podnikateľské informácie pre zákazníkov z databáz; zbieranie údajov do počítačovej databázy; zoraďovanie údajov v počítačových databázach; štatistické informácie; vedenie kartoték a centrálnych kartoték; riadenie elektronického obchodu prostredníctvom komunikačných médií; rozširovanie reklamných alebo inzertných oznamov; poskytovanie a sprostredkovanie uvedených služieb prostredníctvom komunikačných médií, telekomunikačných prostriedkov, elektronických médií, elektronickej pošty (e-mail) a svetovej počítačovej siete (internet).

36 - Bankovníctvo vrátane elektronického bankovníctva; bankové služby; finančníctvo; služby v oblasti finančníctva; poskytovanie úverov a iné formy financovania; finančný prenájom (lízing); vydávanie a správa platobných prostriedkov vrátane platobných kariet, cestovných šekov a ich

overovanie, úverových (kreditných) a debetných kariet; poskytovanie záruk a kaucí; ručenie; otváranie akreditívov; vykonávanie hypotekárnych obchodov; ostatné bankové a finančné činnosti a transakcie; poradenstvo v oblasti bankovníctva a financií; finančné poradenstvo; finančné analýzy; poskytovanie bankových a finančných informácií; finančné odhady a oceňovanie v oblasti bankovníctva; inkasovanie nájomného; sprostredkovanie nehnuteľností; oceňovanie a odhady v oblasti nehnuteľností; prenájom a správa nehnuteľností; informácie o poistení; prenájom bytov; činnosť realitnej kancelárie; poskytovanie a sprostredkovanie všetkých uvedených služieb prostredníctvom komunikačných médií, telekomunikačných prostriedkov, elektronických médií, elektronickej pošty (e-mail) a svetovej počítačovej siete (internet).

37 - Dozor nad stavbami; stavebné informácie; prenájom stavebných strojov a zariadení; stavebný dozor.

38 - Informačné kancelárie; elektronická pošta; služby poskytované elektronickými tabuľkami; komunikácia, posielanie a prenos správ, dát a obrázkov prostredníctvom komunikačných médií, telekomunikačných prostriedkov, elektronických médií, elektronickej pošty (e-mail) a svetovej počítačovej siete (internet).

39 - Uchovávanie informácií; skladovanie údajov a dokumentov elektronicky uložených; sťahovanie.

42 - Autorské práva (spravovanie); hosťovanie na počítačových stránkach (webových stránkach); licencie práv duševného vlastníctva; návrh počítačových systémov; obnovovanie počítačových databáz; aktualizovanie počítačových programov; konzultačné služby v oblasti duševného vlastníctva; prevod a konverzia počítačových programov a údajov (okrem fyzickej konverzie); prevod a konverzia údajov a dokumentov z fyzických médií na elektronické médiá; sledovacie služby v oblasti duševného vlastníctva; tvorba softvéru; vytváranie a udržiavanie počítačových stránok (web) pre zákazníkov, zhotovovanie kópií počítačových programov; urbanistické plánovanie; výzdoba interiérov; zememeračstvo.

(540)

Vitajte doma

(731) Tatra banka, a. s., Hodžovo námestie 3, 811 06 Bratislava, SK;

(210) 2935-2004

(220) 27.9.2004

(310) 30418059

(320) 31.3.2004

(330) DE

8 (511) 34

(511) 34 - Cigarety, tabak, tabakové výrobky, potreby pre fajčiarov, zapalovače, zápalky.

(540)

Muratti Ambassador

(591) zlatá, modrá, červená

(731) British American Tobacco (Brands) Limited, Globe House, 4 Temple Place, London WC2R 2PG, GB;

(740) Žovicová Viera, Mgr., Bratislava, SK;

(210) 2936-2004

(220) 27.9.2004

(310) POZ 358837

(320) 30.8.2004

(330) CZ

8 (511) 30

(511) 30 - Arašidové cukrovinky; bonbóny; bonboniéry; cukrovinky vrátane mentolových; cukrovinky na zdobenie vianočných stromčekov; čokoláda; čokoládové nápoje; torty a jedlé ozdoby na ne; žuvačky nie na lekárske použitie; kakao; výrobky z kakaa; kakaové nápoje tiež s mliekom; keksy; sucháre; sušienky; biskvity; krekerky; marcipán; müsli; oplátky; perníky, medovníky; pralinky; pudíngy.

(540) **CHERRIKA**

(731) PĚKNÝ - UNIMEX, s. r. o., Trojanova 16, 120 00 Praha, CZ;

(740) Kubínyi Peter, Bc., Trenčín, SK;

(210) 2937-2004

(220) 27.9.2004

8 (511) 1, 7, 9, 11, 12, 35, 39, 40

(511) 1 - Okyslená voda na dobíjanie akumulátorov.

7 - Generátorový agregát, generátory elektriny, generátory prúdu, zdroje prúdu.

9 - Akumulátorové banky, akumulátorové nádoby, akumulátorové skrine, akumulátory do batérií, akumulátory elektrické, elektrické akumulátory do vozidiel, nabíjačky akumulátorov.

11 - Akumulátory parné, tepelné, výhrevné.

12 - Elektromobily.

35 - Reklama, zásobovacie služby pre tretie osoby (nákup tovarov a služieb pre iné podniky).

39 - Doprava.

40 - Výroba energie.

(540)



(591) tyrkysová

(731) NOVA - AZ s. r. o., Cementárska cesta 4, 974 01 Banská Bystrica, SK;

(210) 2955-2004

(220) 30.9.2004

8 (511) 29, 30

(511) 29 - Rezacové polievky.

30 - Instantné cestoviny a rezance, rezance, ryžové rezance.

(540) **INTER NOODLES**

(731) ACECOOK VIETNAM COMPANY LIMITED, 6/1B Truong Chinh Street, Tay Thanh Ward, Tan Phu District, Ho Chi Minh City, VN;

(740) Belička Ivan, Ing., Banská Bystrica, SK;

(210) 2961-2004

(220) 1.10.2004

8 (511) 35, 39, 41, 42

(511) 35 - Automatizované spracovanie údajov; prieskum trhu.

39 - Uskladnenie, registratúra písomností, záznamov.

41 - Organizovanie kurzov, školení, seminárov a lektorská činnosť v manažérskych systémoch.

42 - Odborná technická konzultačná činnosť v oblasti strojárstva; certifikácia manažérskych systémov; vyhotovenie posudkov a stanovísk v oblasti manažérskych systémov a personalistiky; výskumná činnosť v oblasti priemyslu; kalibrácia meradiel a meracích prístrojov (zabezpečenie) s výnimkou určených meradiel.

(540) ELBACERT

(731) ELBACERT, a. s., Československej armády 264/58, 967 01 Kremnica, SK;

(210) 2965-2004

(220) 1.10.2004

8 (511) 29, 31, 39

(511) 29 - Konzervované, sušené a tepelne spracované ovocie a zelenina, najmä sušený ananás, banány, broskyne, nektárinky, brusnice, datle, figy, hrozienka, jablká, jahody, kiwi, marhule, melóny, slivky, papája, kukurica, tekvica, rajčiny, spracované mandle, spracované oriešky, spracované pistácie, spracované arašidy, spracované lieskovce, ovocné šupky, plátky sušeného ovocia.

31 - Orechy, kokosové orechy, arašidy, kešu oriešky, lieskové oriešky, makadamiové orechy, para orechy, mandle, semená rastlín, najmä mak, sezam, ľanové semená, slnečnicové semená, tekvicové semená, čerstvé ovocie, čerstvá zelenina.

39 - Balenie tovaru, najmä sušeného ovocia, orechov a orieškov.

(540)

(591) biela, červená, modrá

(731) ENCINGER, spoločnosť s ručením obmedzeným, Jadranská 13, 841 01 Bratislava, SK;

(740) Brichtová Tatiana, JUDr., Bratislava, SK;

(210) 2966-2004

(220) 1.10.2004

8 (511) 29, 31, 39

(511) 29 - Konzervované, sušené a tepelne spracované ovocie a zelenina, najmä sušený ananás, banány, broskyne, nektárinky, brusnice, datle, figy, hrozienka, jablká, jahody, kiwi, marhule, melóny, slivky, papája, kukurica, tekvica, rajčiny, spracované mandle, spracované oriešky, spracované pistácie, spracované arašidy, spracované lieskovce, ovocné šupky, plátky sušeného ovocia.

31 - Orechy, kokosové orechy, arašidy, kešu oriešky, lieskové oriešky, makadamiové orechy, para orechy, mandle, semená rastlín, najmä mak, sezam, ľanové semená, slnečnicové semená, tekvicové semená, čerstvé ovocie, čerstvá zelenina.

39 - Balenie tovaru, najmä sušeného ovocia, orechov a orieškov.

(540)

(731) ENCINGER, spoločnosť s ručením obmedzeným, Jadranská 13, 841 01 Bratislava, SK;

(740) Brichtová Tatiana, JUDr., Bratislava, SK;

(210) 2967-2004

(220) 1.10.2004

8 (511) 29, 31, 39

(511) 29 - Konzervované, sušené a tepelne spracované ovocie a zelenina, najmä sušený ananás, banány, broskyne, nektárinky, brusnice, datle, figy, hrozienka, jablká, jahody, kiwi, marhule, melóny, slivky, papája, kukurica, tekvica, rajčiny, spracované mandle, spracované oriešky, spracované pistácie, spracované arašidy, spracované lieskovce, ovocné šupky, plátky sušeného ovocia.

31 - Orechy, kokosové orechy, arašidy, kešu oriešky, lieskové oriešky, makadamiové orechy, para orechy, mandle, semená rastlín, najmä mak, sezam, ľanové semená, slnečnicové semená, tekvicové semená, čerstvé ovocie, čerstvá zelenina.

39 - Balenie tovaru, najmä sušeného ovocia, orechov a orieškov.

(540)

(731) ENCINGER, spoločnosť s ručením obmedzeným, Jadranská 13, 841 01 Bratislava, SK;

(740) Brichtová Tatiana, JUDr., Bratislava, SK;

(210) 2976-2004

(220) 4.10.2004

8 (511) 29

(511) 29 - Mäsové výrobky z bravčového, hovädzieho a hydinového mäsa, mleté mäso z bravčového, hovädzieho a hydinového mäsa, mäsové prípravky z bravčového, hovädzieho a hydinového mäsa.

(540)

(591) červená, sivá

(731) HAJAT Slovakia, s. r. o., Kocel'ova 8, 949 01 Nitra, SK;

(740) Čechvalová Dagmar, Bratislava, SK;

(210) 2978-2004

(220) 4.10.2004

8 (511) 25

(511) 25 - Odevy, obuv a pokrývky hlavy, košele.

(540) **ANAPELLO**

(731) Patkoló Ludovít, Komárňanská 59, 940 01 Nové Zámky, SK;

(210) 2980-2004

(220) 4.10.2004

8 (511) 32

(511) 32 - Nealkoholické nápoje, minerálne vody, sýtené a nesýtené vody, sirupy a iné prípravky na prípravu nápojov.

(540) **VITELA**

(731) NEALKO ORAVAN, spol. s r. o., Priemyselná 392, 027 42 Podbiel, SK;

(210) 2985-2004

(220) 5.10.2004

8 (511) 9, 35, 38, 42

(511) 9 - Magnetické a optické nosiče údajov, záznamové disky, CD disky, DVD disky, videokazety, počítače, počítačové súčasti a programy, nahrané programy pre pay-per-click (PPC) vyhľadávanie, nahrané programy pre pay-per-click (PPC) systémy marketingu a reklamy, nahrané programy pre internetové vyhľadávače a portály, nahrané programy pre reklamné systémy, nahrané programy pre notebooky, pamäťové, mikroprocesorové alebo grafické karty do počítačov, zvukové karty do počítačov, periférne zariadenia k počítačom, sieťové komponenty pre počítače, počítačový softvér, zariadenia a prístroje na čítanie alebo zapisovanie CD alebo DVD diskov, modemy, monitory, LCD monitory, počítačové pamäte, počítačové programy stiahnuté z telekomunikačnej siete, zariadenia a prístroje na prenos, záznam alebo reprodukciu zvuku, obrazu alebo dát, MP3 prehrávače, premietacie prístroje, projektory, optické zariadenia a prístroje, fotoaparáty, faxové prístroje, telefónne prístroje, snímače teploty, prenosné telefóny, vysielacie zariadenia, vysielacie elektronických signálov, meracie prístroje, zosilňovače, mikrofóny, reproduktory, magnetické identifikačné karty, poistky, elektrické drôty, elektrické káble, elektrické káblové spojky a svorky, elektrické konektory, káble s optickými vláknami, prístroje a nástroje na vedenie, distribúciu, transformáciu, akumuláciu, reguláciu alebo kontrolu elektrického prúdu, prístroje a nástroje fotografické, kinematografické, optické, signalizačné, kontrolné, záchranné.

35 - Reklama, reklamné činnosti, on-line reklama na počítačovej komunikačnej sieti, direct marketing, on-line alebo off-line cieľná reklama, pay-per-click (PPC) reklamný odkaz, propagácia a reklama spojená so systémami pay-per-click (PPC), vývoj reklamných nosičov a spôsobov šírenia reklamy, predovšetkým nosičov a spôsobov so systémami pay-per-click (PPC), zbieranie a zoradovanie údajov do počítačových databáz, vedenie kartoték v počítači, vyhľadávanie informácií v počítačových súboroch, vytváranie propagačných a reklamných odkazov, predovšetkým

propagačných a reklamných odkazov na internete, vyhľadávanie a zoradovanie údajov v počítačovej komunikačnej sieti, vydávanie a aktualizovanie reklamných alebo náborových materiálov, prieskum trhu, prieskum vzťahov s verejnosťou, sekretárske služby, kopírovanie alebo rozmnožovanie dokumentov, organizovanie výstav na obchodné a reklamné účely, podpora predaja pre tretie osoby, poradenstvo a pomoc pri riadení obchodných aktivít, odborné obchodné poradenstvo, odborné obchodné poradenstvo pri predaji, lokalizácii a využití systémov pay-per-click (PPC), obchodné alebo podnikateľské informácie, sprostredkovanie uvedených služieb, sprostredkovanie obchodu s tovarom, predovšetkým s uvedeným tovarom.

38 - Elektronická pošta, informačné kancelárie, prenájom telekomunikačných prístrojov, prenájom zariadení na prenos informácií, poskytovanie užívateľského prístupu do svetovej komunikačnej siete, poskytovanie telekomunikačného pripojenia do svetovej komunikačnej siete, telekonferenčné služby, prenos správ a obrazových informácií pomocou počítača, prenos správ a výsledkov systémov pay-per-click (PPC), sprostredkovanie uvedených služieb.

42 - Návrh počítačových systémov, vývoj pay-per-click (PPC) reklamných systémov, vývoj softvéru pre pay-per-click (PPC) systémy, vývoj softvéru pre pay-per-click (PPC) reklamné systémy, zhotovovanie kópií počítačových programov, servisu a aktualizovanie počítačových programov, počítačové programovanie, prenájom počítačov a počítačového softvéru, prenájom pay-per-click (PPC) softvéru, vytváranie a udržiavanie počítačových stránok pre zákazníkov, grafický a priemyselný dizajn, hosťovanie na počítačových stránkach, navrhovanie obalov, poradenstvo v oblasti počítačového hardvéru a softvéru vrátane pay-per-click (PPC) softvéru, odborné poradenstvo a diagnostika v oblasti počítačových zosťáv, serverov, sieťových systémov, tlačiarň, kopírovacích strojov, inštalácia počítačových programov, inštalácia pay-per-click (PPC) softvéru, zhotovovanie kópií počítačových programov, prevod a konverzia údajov a dokumentov z fyzických médií na elektronické médiá, sprostredkovanie uvedených služieb.

(540) **eTarget**

(731) eTarget, a. s., Záhradnícka 72, 821 08 Bratislava, SK;

(740) Porubčan Róbert, Ing., Ivanka pri Dunaji, SK;

(210) 2988-2004

(220) 6.10.2004

8 (511) 38, 41

(511) 38 - Televízne vysielanie všetkých druhov programov, informačné kancelárie; tlačové kancelárie; prenájom prístrojov na prenos správ, poskytovanie audiotextových telekomunikačných služieb; poskytovanie telekomunikačného pripojenia do svetovej počítačovej siete.

41 - Výroba televíznych programov; výroba publicistických, spravodajských, zábavných a vzdelávacích programov; organizovanie zábavných, kultúrnych, športových a vzdelávacích podujatí; organizovanie vedomostných, športových alebo

zábavných súťaží, organizovanie plesov, organizovanie súťaží krásy; rezervácia vstupeniek; zábavné parky; služby filmových a nahrávacích štúdií; požičiavanie filmových premietacích prístrojov a príslušenstva; divadelné predstavenia; výroba divadelných alebo iných predstavení; výroba a prenájom audionahrávok; filmová tvorba, požičiavanie filmov; výroba videozáznamov, prenájom videozáznamov; služby agentúr sprostredkovávajúcich divadelných, koncertných a varietných umelcov; vydavateľská a nakladateľská činnosť; zverejňovanie a vydávanie textov okrem reklamných; umelecké módné agentúry; výchovno-zábavné klubové služby; organizovanie a vedenie seminárov, kongresov, školení, konferencií; informácie o výchove, vzdelávaní; informácie o možnostiach rozptýlenia; informácie o možnostiach zábavy; organizovanie kultúrnych alebo vzdelávacích výstav; služby klubov zdravia; služby a zábava poskytované v prázdninových táborech; organizovanie lotérií, organizovanie živých vystúpení; živé predstavenie; plánovanie a organizovanie večierkov; služby nahrávacích štúdií; organizovanie a vedenie seminárov; organizovanie a vedenie sympózií; moderovanie relácií, programov a podujatí; reportérske služby, poskytovanie elektronických publikácií on-line (bez možnosti kopírovania), poradenské a informačné služby v oblasti uvedených služieb.

(540) Kuul Klub

(731) Slovenská televízna spoločnosť, s. r. o., Okružná 18/10, 900 82 Blatné, SK;

(740) Fajnorová Mária, Ing., Bratislava, SK;

(210) 2989-2004

(220) 6.10.2004

8 (511) 38, 41

(511) 38 - Televízne vysielanie všetkých druhov programov, informačné kancelárie; tlačové kancelárie; prenájom prístrojov na prenos správ, poskytovanie audiotextových telekomunikačných služieb; poskytovanie telekomunikačného pripojenia do svetovej počítačovej siete.

41 - Výroba televíznych programov; výroba publicistických, spravodajských, zábavných a vzdelávacích programov; organizovanie zábavných, kultúrnych, športových a vzdelávacích podujatí; organizovanie vedomostných, športových alebo zábavných súťaží, organizovanie plesov, organizovanie súťaží krásy; rezervácia vstupeniek; zábavné parky; služby filmových a nahrávacích štúdií; požičiavanie filmových premietacích prístrojov a príslušenstva; divadelné predstavenia; výroba divadelných alebo iných predstavení; výroba a prenájom audionahrávok; filmová tvorba, požičiavanie filmov; výroba videozáznamov, prenájom videozáznamov; služby agentúr sprostredkovávajúcich divadelných, koncertných a varietných umelcov; vydavateľská a nakladateľská činnosť; zverejňovanie a vydávanie textov okrem reklamných; umelecké módné agentúry; výchovno-zábavné klubové služby; organizovanie a vedenie seminárov, kongresov, školení, konferencií; informácie o výchove, vzdelávaní;

informácie o možnostiach rozptýlenia; informácie o možnostiach zábavy; organizovanie kultúrnych alebo vzdelávacích výstav; služby klubov zdravia; služby a zábava poskytované v prázdninových táborech; organizovanie lotérií, organizovanie živých vystúpení; živé predstavenie; plánovanie a organizovanie večierkov; služby nahrávacích štúdií; organizovanie a vedenie seminárov; organizovanie a vedenie sympózií; moderovanie relácií, programov a podujatí; reportérske služby, poskytovanie elektronických publikácií on-line (bez možnosti kopírovania), poradenské a informačné služby v oblasti uvedených služieb.

(540) Dekahity

(731) Slovenská televízna spoločnosť, s. r. o., Okružná 18/10, 900 82 Blatné, SK;

(740) Fajnorová Mária, Ing., Bratislava, SK;

(210) 2990-2004

(220) 6.10.2004

8 (511) 36, 37

(511) 36 - Sprostredkovanie nehnuteľností, prenájom nehnuteľností, správa nehnuteľností, prenájom kancelárskych priestorov, realitné kancelárie, sprostredkovatelia nehnuteľností.

37 - Stavebníctvo (stavebná činnosť), stavebný dozor.

(540)

**DIGITAL
PARK**

(731) AQUAVITAL, s. r. o., Hanulova 5/b, 841 01 Bratislava, SK;

(210) 2991-2004

(220) 6.10.2004

8 (511) 36, 37

(511) 36 - Sprostredkovanie nehnuteľností, prenájom nehnuteľností, správa nehnuteľností, prenájom kancelárskych priestorov, realitné kancelárie, sprostredkovatelia nehnuteľností.

37 - Stavebníctvo (stavebná činnosť), stavebný dozor.

(540) DIGITAL PARK

(731) AQUAVITAL, s. r. o., Hanulova 5/b, 841 01 Bratislava, SK;

(210) 2995-2004

(220) 7.10.2004

8 (511) 34

(511) 34 - Byliny na fajčenie; cigarety; cigarety obsahujúce cigaretové náhradky s výnimkou cigariet na lekárske účely; cigary.

(540) Cigarety barczy

(731) BARCZI, spol. s r. o., Mlynské Nivy 56, 821 05 Bratislava, SK;

(210) 3010-2004

(220) 13.12.2004

8 (511) 5, 16, 35, 44

(511) 5 - Farmaceutické a zdravotnícke prípravky, prípravky a substancie na humánne a veterinárne použitie, lekárske výrobky, veterinárske výrobky, hygienické výrobky, lieky, veterinárske prípravky, zdravotnícke prípravky, dietetické látky prispôbené na lekárske účely, potrava pre dojčatá, náplasti, obväzový materiál, hmoty na plombovanie zubov a zubné vosky, dezinfekčné prostriedky, prípravky na ničenie škodcov, fungicidy, herbicidy; doplnky stravy pozostávajúce z vitamínov, minerálov, rastlín (byliniek), všetko vo forme tabliet a esencií; vitamíny a minerály, vitamínové prípravky, dietetické substancie používané na lekárske účely, doplnky k výžive na lekárske účely, rastlinné substancie, liečivé rastliny, výrobky a prípravky z nich, liečivé byliny, výrobky a prípravky z nich, potravinové prípravky a doplnky všetkých druhov ako posilňujúce požívatinu na lekárske účely, doplnková výživa na liečebné účely, posilňujúce prípravky, prípravky obsahujúce biochemické katalyzátory, najmä pre fyzicky aktívne osoby, rekonvalescentov a chorých, farmaceutické a liečebné prípravky na humánne použitie, liečebné rastlinné výťažky, extrakty, esencie, koncentráty a éterické oleje, medicínalne emulzie, medicínalne čaje, balzamy na lekárske účely, cukrovinky s liečivými prísadami, liečivé korene, liečivé čaje, bylinkové čaje na lekárske účely, jedlé rastlinné vlákno s výnimkou výživných, dietetické látky a potraviny upravené na lekárske účely, potravinové prípravky a doplnky ako posilňujúce požívatinu v každej forme na lekárske účely, napr. kapsuly, tabletky, prášok, granuly, masť, emulzia, dietetické nápoje, liečivé nápoje, dietetické výrobky patriace do tejto triedy, najmä dietetické pečivo, sucháre, sušienky, piškóty, keksy, obilné prípravky, cukrovinky, bombóny, pastilky, kapsuly, žuvačky, čokoláda, jedlé rastlinné vlákno.

16 - Firemné listiny, papierové propagačné materiály, letáky, prospekty, tlačivá a kancelárske potreby uvedené v triede tejto triede.

35 - Maloobchodná činnosť v potravinárskej a lekárskej oblasti, s farmaceutickými a zdravotníckymi prípravkami, esenciami zo živých rastlín, dietetickými látkami prispôbenými na lekárske účely, s potravou pre dojčatá, s diagnostickými prístrojmi na lekárske účely, kardiostimulátormi, so zariadeniami na premiestňovanie invalidov, s dezinfekčnými prostriedkami, náplastami, obväzovým materiálom, so sanitárnymi prípravkami na liečebné účely a osobnú hygienu, s prístrojmi a nástrojmi chirurgickými a lekárskymi, s gumenými hygienickými pomôckami, s aminokyselinami na lekárske účely, s doplnkami výživy na lekárske účely, s ortopedickými pomôckami, so šijacím materiálom, so špeciálnym nábytkom na lekárske použitie, s vystuženými obväzmi a bandážami; činnosť reklamnej agentúry, rozširovanie, vydávanie a aktualizovanie reklamných materiálov, prenájom reklamných priestorov a plôch, prenájom reklamných

materiálov, zásielkové reklamné služby, uverejňovanie reklamných textov, prenájom kancelárskych strojov a zariadení, aranžovanie výkladov, analýzy nákladov, inzertné činnosti, obchodný alebo podnikateľský prieskum, poradenstvo v obchodnej činnosti, prenájom kancelárskych strojov a zariadení, obchodný manažment a podnikové poradenstvo, organizovanie výstav na obchodné a reklamné účely, odborné obchodné poradenstvo, prieskum trhu, prieskum verejnej mienky, sekretárske služby, účtovníctvo, vedenie účtovných kníh, marketingové štúdie.

44 - Lekárske vyšetrovanie, lekárske služby, vykonávanie preventívnych prehliadok, poskytovanie odborného zdravotného poradenstva, poradenská činnosť v oblasti alternatívnej medicíny; komplexné vyšetrenie prístrojov EAV a prevencia nádorových chorôb, liečba chronických ochorení, bolesti chrbtice a kĺbov, liečba črevnej dysbiosy, porúch imunity, alergických chorôb, liečba depresívnych stavov a únavového syndrómu, služby lekárske, hygienické a kozmetická starostlivosť.

(540)

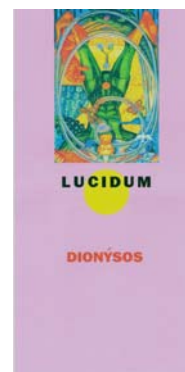

(591) ružová, červená, žltá, čierna, zelená, modrá, hnedá

(731) NAGYOVÁ Danica, MUDr., LUCIDUM - CENTRUM CELOSTNEJ MEDICÍNY, Krivá 23, 040 01 Košice, SK;

(740) Gruber Dalibor, Ing., Košice, SK;

(210) 3011-2004

(220) 11.10.2004

8 (511) 33

(511) 33 - Alkoholické nápoje s výnimkou piva; liehoviny.

(540) "Bororo"

(731) ST. NICOLAUS, a. s., Ul. 1. mája 113, 031 28 Liptovský Mikuláš, SK;

(740) Ondruš Ján, JUDr., Bratislava, SK;

(210) 3013-2004

(220) 11.10.2004

8 (511) 29, 30

(511) 29 - Smotana.

30 - Káva, nápoje na báze kávy, kávové nápoje s cukrom a smotanou, kávové nápoje s cukrom a smotanou ochutené čokoládou, kapučíno, cukor, instantná káva, čokoláda, nápoje na báze čokolády, čokoláda na pitie, instantná čokoláda, káva s vitamínmi, káva s minerálmi, kakao, nápoje na báze kakaa.

(540)



- (591) biela, červená, hnedá, žltá, béžová, zlatá
 (731) MASPEX Sp. z o.o., Chopina 10, 34-100 Wadowice, PL;
 (740) Kajabová Monika, JUDr., Bratislava, SK;

(210) 3018-2004

(220) 12.10.2004

8 (511) 7, 35

(511) 7 - Baliace stroje, dopravníky ako stroje, banské prepravníky, banské stroje, cestné stroje, čistiace stroje, dávkovače ako časti strojov, dopravníky ako stroje, drevoobrábacie stroje, drviace stroje na odpad, drviče ako stroje, drviace zariadenia ako stroje, eskalátory ako pohyblivé schodiská, extraktory, etiketovacie stroje, hnacie motory s výnimkou motorov do pozemných vozidiel, hriadele pre stroje, hriadele, kľuky, páky ako časti strojov, kľukové hriadele, kolesá ako časti strojov, formovacie stroje, profilovacie stroje, kalolisy, kovoobrábacie stroje, leštiace stroje, lisovacie stroje, manipulátory ako stroje, manipulátory ako zariadenia na nakladanie a vykladanie, mechanické lopatové nakladače, ložiská ako časti strojov, miešacie stroje, nakladacie rampy, nakladacie výložníky, nákladné výťahy, nástroje ako časti strojov, navíjacie zariadenia, nosné konzoly pre stroje, obrábacie stroje, ochranné kryty strojov, pásové dopravníky, papiernické stroje, pneumatické dopravníky, pneumatické transportéry, poľnohospodárske dopravníky, polygrafické stroje, potrubné pneumatické zariadenia na dopravu, prevodové skrine s výnimkou prevodoviek pre pozemné vozidlá, prevody strojov, roboty ako stroje, súkolia s výnimkou prevodov pre pozemné vozidlá, prepravníky, valčekové dopravníky, valčekové trate, podvesné priestorové dopravníky, reťazové dopravníky, rúrové dopravníky, triediace stroje, stroje pre textilný priemysel, zdvíhacie zariadenia, zdvíhaky ako stroje, mostové žeriavy.

35 - Maloobchodná činnosť v oblasti strojárenského, stavebného, petrochemického, chemického, sklárskeho a drevospracujúceho priemyslu, s dopravnými prostriedkami a ich príslušenstvom, s dopravnými systémami, s obuvou, s odevmi, s textilom, s kancelárskou a výpočtovou technikou, v oblasti elektrických zariadení, s elektronikou, s elektroinštalačným materiálom, s elektrickými prístrojmi a zariadeniami, so zabezpečovacou technikou, s priemyselnou televíziou, s reprodukčnou technikou, s telekomunikačnými zariadeniami, s dopravníkmi, s valčekovými traťami, s nádržami, so zásobníkmi, s kontajnermi, s manipulačnými zariadeniami, transportnými zariadeniami, s pojazdami, zdvíhacími zariadeniami, s technologickými linkami, činnosť reklamnej agentúry, rozširovanie, vydávanie a aktualizovanie reklamných materiálov, pre-

nájom reklamných priestorov a plôch, prenájom reklamných materiálov, zásielkové reklamné služby, uverejňovanie reklamných textov, prenájom kancelárskych strojov a zariadení, aranžovanie výkladov, analýzy nákladov, inzertné činnosti, obchodný alebo podnikateľský prieskum, poradenstvo v obchodnej činnosti, prenájom kancelárskych strojov a zariadení, obchodný manažment a podnikové poradenstvo, organizovanie výstav na obchodné a reklamné účely, odborné obchodné poradenstvo, prieskum trhu, kopírovanie alebo rozmnožovanie dokumentov, prieskum verejnej mienky, sekretárske služby, účtovníctvo, vedenie účtovných kníh, marketingové štúdiá.

(540)



- (731) TRANSPORT SYSTEMS, spol. s r. o., Kováčska 84, 044 25 Medzev, SK;
 (740) Gruber Dalibor, Ing., Košice, SK;

(210) 3039-2004

(220) 18.10.2004

8 (511) 16, 18, 25, 35

(511) 16 - Baliaci papier, blahoprajné pohľadnice, brožované knihy, brožúry, brožúrky, bublinové obaly z plastických materiálov (na balenie), časopisy, etikety s výnimkou textilných, fotografie, grafické zobrazenie, grafiky, kalendáre, kartón, lepenka, kávové filtre, papierové, knihy, lepenkové alebo papierové škatule, lepenkové alebo papierové obaly na fľaše, lepenkové platne (papiernický tovar), lepiace pásky na kancelárske účely a použitie v domácnosti, leporéla, mapy, obálky (papiernický tovar), obaly (papiernický tovar), obrazy, papiernický tovar, periodické a neperiodické publikácie, plagáty, predmety z kartónu, prospekty, pútače z papiera alebo lepenky, reklamné tabule z papiera, kartónu alebo lepenky, reprodukcie grafické, tlačené reklamné materiály, umelohmotné fólie na balenie, vrecia z papiera alebo plastických materiálov.

18 - Kožené doplnky k oblečeniu, kožená galantéria, kožené peňaženky.

25 - Bielizeň osobná, bielizeň zabraňujúca poteniu, body - bielizeň, bundy, cyklistické oblečenie, čelenky, čiapky, dámske róby a šaty, gymnastické (telocvičné) dresy, gamaše, chrániče uší (proti chladu, ako pokrývka hlavy), kombinézy (oblečenie), kostýmy, korzety, kovové časti na obuv a opasky, nohavice, nohavičky, oblečenie, oblečenie pre motoristov, oblečenie z kože, obuv, odevy, opasky, peleríny, pančuchy a pančuchové nohavice, plášte, plavky, pleteniny (oblečenie), pletiarisky tovar, podprsenky, podväzky, polokošele, pokrývky hlavy, ponožky, potníky, pulóvre, pyžamá, rukavice, rukávniky, saká, sandále, spodná bielizeň, spodky, sukne, svetre, šatky, šály, šaty, športová obuv, športové tričká a dresy, spodničky, tielka, tričká, topánky, vesty, kožené opasky a rukavice, kožené pokrývky hlavy, oblečenie z kože.

35 - Maloobchodné služby s odevmi a obuvou, marketing, profesionálne obchodné alebo podnikateľské poradenstvo, sprostredkovanie obchodu s tovarom, sprostredkovanie uvedených služieb v tejto triede, vydávanie a aktualizovanie reklamných materiálov.

(540)

ANNA RITA

(591) červená, biela

(731) Zisa, spol. s r. o., Bojnická cesta 15, 971 01 Prievidza, SK;

(740) Belička Ivan, Ing., Banská Bystrica, SK;

(210) 3043-2004

(220) 27.12.2004

8 (511) 16, 35, 37, 40, 41

(511) 16 - Časopisy (periodiká).

35 - Vydávanie reklamných alebo náborových textov, vydávanie a aktualizovanie reklamných materiálov, rozširovanie reklamných materiálov zákazníkom (letáky, prospekty, tlačivá, vzorky), rozširovanie reklamných oznamov, zásielkové reklamné služby, uverejňovanie reklamných textov, obchodné alebo podnikateľské informácie, zabezpečovanie novinového predplatného (pre predplatiteľov).

37 - Stavebné informácie.

40 - Informácie o úprave a spracovaní materiálov.

41 - Vydávanie (on-line) kníh a časopisov v elektronickej forme, vydávanie textov s výnimkou reklamných alebo náborových, vydávanie kníh.

(540)



(591) tehlovočervená

(731) VOČ SLOVAKIA, s. r. o., Mudroňova 29, 040 01 Košice, SK;

(210) 3051-2004

(220) 20.10.2004

8 (511) 5

(511) 5 - Farmaceutické prípravky a lieky vrátane prípravkov na úpravu stavov počas menopauzy a po menopauze a na prevenciu a liečbu osteoporózy.

(540) **BIENSA**

(731) Wyeth, Five Giralda Farms, Madison, New Jersey 07940-0874, US;

(740) Fajnorová Mária, Ing., Bratislava, SK;

(210) 3052-2004

(220) 20.10.2004

8 (511) 35, 36

(511) 35 - Reklamná činnosť; rozširovanie reklamných nosičov v spojení s bankovými a finančnými službami; inzercia v spojení s bankovými a finančnými službami.

36 - Finančné analýzy; bankové služby priamo k zákazníkom (home banking); bankovníctvo; finančné informácie; finančné poradenstvo; služby v oblasti finančnictva; informácie o poistení; kapitálové investície; investovanie kapitálu; finančné konzultačné služby; garancie, záruky, kaucie; finančné oceňovanie v oblasti bankovníctva, poisťovníctva, nehnuteľností; služby úverových kariet.

(540) **MAXIMUM PRE VAŠE PENIAZE**

(731) ISTROBANKA, a. s., Laurinská 1, 811 01 Bratislava, SK;

(210) 3053-2004

(220) 20.10.2004

8 (511) 35, 37, 39, 41, 42

(511) 35 - Poradenstvo v obchodnej činnosti, reklama.

37 - Oprávarenské služby - údržba a opravy motorových vozidiel.

39 - Preprava - prepravné služby.

41 - Organizovanie a vedenie školení a seminárov.

42 - Tvorba softvéru.

(540)



(591) biela, modrá, červená

(731) Slovenská autobusová doprava ZVOLEN, a. s., Balkán 53, 960 95 Zvolen, SK;

(210) 3055-2004

(220) 21.10.2004

8 (511) 30, 32

(511) 30 - Káva, čaj, kakao, kávové náhradky, ľad.

32 - Nápoje, najmä pitné vody, vody s príchutou, minerálne a sytené vody; a iné nealkoholické nápoje, menovite nealkoholické nápoje, energetické a športové nápoje; ovocné nápoje a ovocné šťavy, sirupy, koncentráty a prášky na výrobu nápojov, najmä vôd s príchutou, minerálnych a sytených vôd, nealkoholických nápojov, energetických nápojov, športových nápojov, ovocných nápojov a ovocných štiav a ostatných nealkoholických nápojov zaradených do triedy 32.

(540) **LIFTOLA**

(731) THE COCA - COLA COMPANY, One Coca - Cola Plaza, Atlanta, Georgia 30313, US;

(740) Csekes Erika, JUDr., Bratislava, SK;

(210) 3056-2004

(220) 21.10.2004

8 (511) 36, 41, 43

(511) 36 - Prenájom nehnuteľností.

41 - Organizovanie a vedenie seminárov; školenie; zábavné parky; prevádzkovanie športových zariadení; organizovanie športových súťaží.

43 - Prenájom prechodného ubytovania.

(540) **TARZANIA**

(731) M-fly, s. r. o., Jura Janošku 1876/2, 031 01 Lip-tovský Mikuláš, SK;

(210) 3057-2004

(220) 21.10.2004

8 (511) 36, 41, 43

(511) 36 - Prenájom nehnuteľností.

41 - Organizovanie a vedenie seminárov; školenie; zábavné parky; prevádzkovanie športových zariadení; organizovanie športových súťaží.

43 - Prenájom prechodného ubytovania.

(540)

(731) M-fly, s. r. o., Jura Janošku 1876/2, 031 01 Liptovský Mikuláš, SK;

(210) 3058-2004

(220) 21.10.2004

8 (511) 9

(511) 9 - Pamäťový asistent, systém na reguláciu používania lekárskeho predpisov, denný asistenčný systém, kalendárový asistenčný systém, časovací systém mikročipov.

(540) LAURINKA

(731) N.V. Organon, Kloosterstraat 6, 5349 AB Oss, NL;

(740) ROTT, RŮŽIČKA & GUTTMANN, v. o. s., Bratislava, SK;

(210) 3059-2004

(220) 21.10.2004

8 (511) 5, 10, 35, 39, 44

(511) 5 - Výrobky farmaceutické, dietetické, lekárnické, hygienické, dezinfekčné, zdravotné a iné výrobky na lekárske účely, najmä farmaceutické prípravky, liečivá na ľudskú spotrebu, vitamíny, minerály a stopové prvky, diétne a nutričné prípravky a liečivá, medicínálne a bylinné sirupy, výťažky z liečivých bylín a kombinované prípravky z vitamínov, minerálov, stopových prvkov a bylinných výťažkov, potravinové doplnky obohatené vitamínmi alebo minerálmi, alebo stopovými prvkami, vitamínové prípravky, multivitamínové preparáty, minerály a multiminerálové preparáty, vitamínová a minerálna výživa vo forme koncentrátov, liečivé byliny, bylinné čaje, cukrovinky alebo pastilky, alebo tabletky, alebo tobolky, alebo kapsuly alebo žuvačky s liečivými prísadami, dietetické látky upravené na lekárske účely, minerálne vody a dietetické nápoje upravené na lekárske účely, potrava na lekárske účely, diétne a dietetické potraviny upravené na lekárske účely, potraviny pre batol'atá, doplnky výživové na lekárske účely, proteínové koncentráty ako výživné prídavky k potravinám, balzamy, krémy a masti na lekárske účely, chemické prípravky na lekárske účely, liečivé oleje, oleje na lekárske účely, tuky na lekárske účely, liečivé soli, tinktúry na lekárske účely, náplasti, obväzový materiál, čistiace a dezinfekčné prípravky na lekárske účely, prípravky slúžiace na starostlivosť o ústnu dutinu na lekárske účely, diagnostické prípravky na lekárske účely, lekárníčky.

10 - Zdravotnícke pomôcky, najmä zdravotná obuv, ortopedické výrobky, bandáže, elastické pančuchy na chirurgické účely, barly, dlahy, elastické pančuchy, dávkovače piluliek, lyžičky na odmeriavanie liečiv, cumlíky, detské fľaše, prístroje na liečenie hluchoty, kondómy, teplomery na lekárske účely.

35 - Reklamná a propagačná činnosť, rozširovanie reklamných materiálov zákazníkom (letáky, prospekty, tlačivá, vzorky), vyhľadávanie informácií v počítačových súboroch pre zákazníkov.

39 - Distribúcia liekov a zdravotníckych pomôcok.

44 - Poskytovanie liečebno-preventívnej starostlivosti v nešťatnom zdravotníckom zariadení; farmaceutické poradenstvo, poradenstvo v oblasti zdravia a zdravej výživy, zdravotnícka starostlivosť.

(540)

(731) PICCOLO TRADE, s. r. o., Blažov-Kútники 78, 929 01 Blažov-Kútники, SK;

(210) 3061-2004

(220) 21.10.2004

8 (511) 1, 11, 16, 35, 37

(511) 1 - Filtračné materiály ako chemické prípravky, chemické prípravky na čistenie vody, prípravky na zmäkčovanie vody, filtračné materiály ako chemické prípravky, minerálne látky, rastlinné látky alebo plastické látky v surovom stave.

11 - Zariadenia a stroje na čistenie vody, zariadenia a stroje na úpravu vody, zariadenia a stroje na filtrovanie vody, zariadenia na prívod vody, prístroje na filtrovanie a čistenie vody v akváriách, prístroje na výrobu ľadu, sterilizátory vody, prístroje a zariadenia na zmäkčenie vody, zariadenia na dezinfikovanie, zariadenia na čistenie odpadových vôd, destilačné prístroje, destilačné veže, filtre na pitnú vodu, filtre ako časti zariadení pre priemysel alebo domácnosť, chladiace zariadenia na chladenie tekutín a vody, ohrievače vody.

16 - Firemné listiny, papierové propagačné materiály, letáky, prospekty, tlačivá, kancelárske potreby uvedené v tejto triede, kancelárska technika uvedená v tejto triede, náhradné diely a príslušenstvo kancelárskej techniky uvedené v tejto triede.

35 - Maloobchodné služby v oblasti strojárskych výrobkov, technológií v oblasti úpravy vôd, filtračných materiálov, prípravkov na čistenie vody, prípravkov na zmäkčovanie vody, zariadení a strojov na čistenie vody a úpravu vody, hutníckych výrobkov, hutníckych materiálov, strojov, strojných zariadení, drevárskych výrobkov, nábytku, bytových doplnkov, stavebných materiálov, elektrospotrebičov, spotrebnej elektroniky, skla, porcelánu, keramiky, železiarskych výrobkov, remeselníckych potrieb, armatúr a výrobkov

z plastov, elektroinštaláčného materiálu, výpočtovej a kancelárskej techniky, zdravotníckych materiálov, kožiarskeho tovaru, papiera a papiernických výrobkov kancelárskych potrieb, kníh, polygrafických výrobkov, odevov, textilu, potravín, kozmetických výrobkov, čistiacich prostriedkov, farieb, lakov, hračiek, alkoholických a nealkoholických nápojov, dopravných prostriedkov, autosúčiastok, autosplyňovačov, tabakových výrobkoch, ovocia, zeleniny, poľnohospodárskych produktov, kvetov, ropy a ropných produktov, palív, olejov, pohonných hmôt, kovov a kovových výrobkov, kamenárskych výrobkov, obrábacích strojov stavebných strojov, poľnohospodárskych strojov a náradia; činnosti reklamnej agentúry, rozširovanie vydávanie a aktualizovanie reklamných materiálov, prenájom reklamných plôch, zásielkové reklamné služby, uverejňovanie reklamných textov, prenájom kancelárskych strojov a zariadení, aranžovanie výkladov, inzertné činnosti, obchodné prieskumy, obchodný manažment, marketingové štúdie, analýzy nákladov, kopírovanie; organizovanie výstav na obchodné, komerčné a reklamné účely, poradenstvo v obchodnej činnosti, obchodný alebo podnikateľský prieskum; prenájom kancelárskych strojov a zariadenia.

37 - Inštalácia, údržba a servis technického vybavenia alebo technických zariadení slúžiacich na úpravu a čistenie vody; inštalácia, montáž, údržba a opravy: strojov na úpravu vôd, zariadení na úpravu vôd, technológií na úpravu vôd, chladiarenských zariadení, osvetľovacích zariadení, sanitárnych zariadení, tepelných zariadení, ventilačných a klimatizačných zariadení, strojných a priemyselných zariadení, zemniacich zariadení, vodovodných a plynových zariadení; prenájom stavebných strojov a zariadení, demolácia budov, čistiacie práce, čistenie okien, čistenie exteriérov budov, čistenie interiérov budov, dláždičské práce, pokládka parkiet a podláh, montovanie lešení, čalúnenie, čalúnnické práce, čalúnnické opravy, údržba nábytku, reštaurovanie nábytku; izolačné práce, pokrývačské práce, klampiarske práce, inštalátorske práce, maliarske práce, natieračské práce, tapetárske práce, lakovacie práce, glazovacie práce, sadrovacie práce, tapetárske práce, maľovanie a opravy reklamných tabúl, vítanie.

(540)



(731) AQUALIVE Slovakia, s.r.o., Námestie sv. Martina 9, 908 51 Holíč, SK;

(740) Gruber Dalibor, Ing., Košice, SK;

(210) 3065-2004

(220) 22.10.2004

8 (511) 43

(510) 43 - Samoobslužné reštaurácie; reštaurácie; bufety (rýchle občerstvenie).

(540)

HERMES BOIS

(591) červená, biela

(731) HERMES BOIS, s. r. o., Roľnícka 4, 831 07 Bratislava, SK;

(210) 3066-2004

(220) 22.10.2004

8 (511) 5

(511) 5 - Lieky a farmaceutické výrobky.

(540) **PROSERPINA**

(731) BELUPO-Lijekovi i kozmetika d.d., Danica 5, 48000 Koprivnica, HR;

(740) Holoubková Mária, Ing., Bratislava, SK;

(210) 3067-2004

(220) 22.10.2004

8 (511) 9, 14, 16, 18, 20, 21, 25, 28, 35

(511) 9 - Puzdrá na okuliare, puzdrá na kontaktné šošovky.

14 - Právý alebo nepravý klenotnícky tovar, hodinárske potreby a chronometrické prístroje, hodiny, hodinky, hodinky na ruku, puzdrá na hodinky, retiazky k hodinkám, sklíčka do hodínok, remienky na hodinky, hodinové skrinky, schránky na hodiny, elektrické hodiny, spony do kravát, ihlice do kravát, manžetové gombíky, ostatná bižutéria patriace do tejto triedy, kazety na bižutériu z drahých kovov.

16 - Papier, lepenka a výrobky z týchto materiálov, ktoré nie sú zaradené do iných tried, papiernický tovar, písacie potreby, písacie súpravy (súpravy písacích potrieb), rysovacie potreby, ostatné kancelárske potreby, ktoré patria do tejto triedy okrem nábytku, ostatné školské potreby patriace do tejto triedy, učebné a vyučovacie pomôcky okrem prístrojov, penály, puzdrá na písacie potreby, obaly (papiernické výrobky), obaly na fľaše lepenkové, z kartónu alebo papiera, obaly a puzdrá na školské, kancelárske a písacie materiály a potreby.

18 - Koža, imitácia kože, výrobky z týchto materiálov, ktoré nie sú zahrnuté do iných tried, kožené výrobky patriace do tejto triedy, kufre, kufričky a batožina, cestovné tašky, náprsné tašky, taštičky na kozmetické potreby, dáždniky, slnečníky a palice, peňaženky, kožené opasky.

20 - Drevné obaly na fľaše, kazety na bižutériu okrem kaziet z drahých kovov, výrobky neuvádzané v iných triedach z dreva.

21 - Všetky domáce potreby (kuchynské potreby) patriace do tejto triedy, potreby kuchynské neelektrické, riady a náčinie pre domácnosť alebo kuchyňu (nie z drahých kovov ani z postriebných alebo pozlátených kovov).

25 - Odevy, obuv, klobučnícky tovar, kravaty, pásky na nohavice, pásky patriace do tejto triedy.

28 - Všetky hry patriace do tejto triedy a ostatné hračky patriace do tejto triedy, potreby pre gymnastiku a šport, ktoré nie sú uvedené v iných triedach, vianočné ozdoby.

35 - Propagačná činnosť, reklama, reklamné agentúry, rozširovanie reklamných materiálov zákazníkom (letáky, prospekty, výtlacky, vzorky), vydávanie, zverejňovanie, oznamovanie, vyhlasovanie, publikovanie reklamných textov, reklama on-line v počítačovej sieti.

(540)



(731) KANIA CZ, s. r. o., Sadová 618, 738 01 Frýdek-Místek, CZ;

(740) Holoubková Mária, Ing., Bratislava, SK;

(210) 3068-2004

(220) 22.10.2004

8 (511) 9, 14, 16, 18, 20, 21, 25, 28, 35

(511) 9 - Puzdrá na okuliare, puzdrá na kontaktné šošovky.

14 - Právý alebo neprávý klenotnícky tovar, hodinárske potreby a chronometrické prístroje, hodiny, hodinky, hodinky na ruku, puzdrá na hodinky, retiazky k hodinkám, sklíčka do hodínok, remienky na hodinky, hodinové skrinky, schránky na hodiny, elektrické hodiny, spony do kravát, ihlice do kravát, manžetové gombíky, ostatná bižutéria patriace do tejto triedy, kazety na bižutériu z drahých kovov.

16 - Papier, lepenka a výrobky z týchto materiálov, ktoré nie sú zaradené do iných tried, papiernický tovar, písacie potreby, písacie súpravy (súpravy písacích potrieb), rysovacie potreby, ostatné kancelárske potreby, ktoré patria do tejto triedy okrem nábytku, ostatné školské potreby patriace do tejto triedy, učebné a vyučovacie pomôcky okrem prístrojov, penály, puzdrá na písacie potreby, obaly (papiernické výrobky), obaly na fľaše lepenkové, z kartónu alebo papiera, obaly a puzdrá na školské, kancelárske a písacie materiály a potreby.

18 - Koža, imitácia kože, výrobky z týchto materiálov, ktoré nie sú zahrnuté do iných tried, kožené výrobky patriace do tejto triedy, kufre, kufríky a batožina, cestovné tašky, náprsné tašky, taštičky na kozmetické potreby, dáždníky, slnečníky a palice, peňaženky, kožené opasky.

20 - Drevné obaly na fľaše, kazety na bižutériu okrem kaziet z drahých kovov, výrobky neuvádzané v iných triedach z dreva.

21 - Všetky domáce potreby (kuchynské potreby) patriace do tejto triedy, potreby kuchynské neelektrické, riady a náčinie pre domácnosť alebo kuchyňu (nie z drahých kovov ani z postriebných alebo pozlátených kovov).

25 - Odevy, obuv, klobočnícky tovar, kravaty, pásky na nohavice, pásky patriace do tejto triedy.

28 - Všetky hry patriace do tejto triedy a ostatné hračky patriace do tejto triedy, potreby pre gymnastiku a šport, ktoré nie sú uvedené v iných triedach, vianočné ozdoby.

35 - Propagačná činnosť, reklama, reklamné agentúry, rozširovanie reklamných materiálov zákazníkom (letáky, prospekty, výtlacky, vzorky), vydávanie, zverejňovanie, oznamovanie, vyhlasovanie, publikovanie reklamných textov, reklama on-line v počítačovej sieti.

(540)



(731) KANIA CZ, s. r. o., Sadová 618, 738 01 Frýdek - Místek, CZ;

(740) Holoubková Mária, Ing., Bratislava, SK;

(210) 3069-2004

(220) 22.10.2004

8 (511) 9, 14, 16, 18, 20, 21, 25, 28, 35

(511) 9 - Puzdrá na okuliare, puzdrá na kontaktné šošovky.

14 - Právý alebo neprávý klenotnícky tovar, hodinárske potreby a chronometrické prístroje, hodiny, hodinky, hodinky na ruku, puzdrá na hodinky, retiazky k hodinkám, sklíčka do hodínok, remienky na hodinky, hodinové skrinky, schránky na hodiny, elektrické hodiny, spony do kravát, ihlice do kravát, manžetové gombíky, ostatná bižutéria patriace do tejto triedy, kazety na bižutériu z drahých kovov.

16 - Papier, lepenka a výrobky z týchto materiálov, ktoré nie sú zaradené do iných tried, papiernický tovar, písacie potreby, písacie súpravy (súpravy písacích potrieb), rysovacie potreby, ostatné kancelárske potreby, ktoré patria do tejto triedy okrem nábytku, ostatné školské potreby patriace do tejto triedy, učebné a vyučovacie pomôcky okrem prístrojov, penály, puzdrá na písacie potreby, obaly (papiernické výrobky), obaly na fľaše lepenkové, z kartónu alebo papiera, obaly a puzdrá na školské, kancelárske a písacie materiály a potreby.

18 - Koža, imitácia kože, výrobky z týchto materiálov, ktoré nie sú zahrnuté do iných tried, kožené výrobky patriace do tejto triedy, kufre, kufríky a batožina, cestovné tašky, náprsné tašky, taštičky na kozmetické potreby, dáždníky, slnečníky a palice, peňaženky, kožené opasky.

20 - Drevné obaly na fľaše, kazety na bižutériu okrem kaziet z drahých kovov, výrobky neuvádzané v iných triedach z dreva.

21 - Všetky domáce potreby (kuchynské potreby) patriace do tejto triedy, potreby kuchynské neelektrické, riady a náčinie pre domácnosť alebo kuchyňu (nie z drahých kovov ani z postriebných alebo pozlátených kovov).

25 - Odevy, obuv, klobočnícky tovar, kravaty, pásky na nohavice, pásky patriace do tejto triedy.

28 - Všetky hry patriace do tejto triedy a ostatné hračky patriace do tejto triedy, potreby pre gymnastiku a šport, ktoré nie sú uvedené v iných triedach, vianočné ozdoby.

35 - Propagačná činnosť, reklama, reklamné agentúry, rozširovanie reklamných materiálov zákazníkom (letáky, prospekty, výťažky, vzorky), vydávanie, zverejňovanie, oznamovanie, vyhlasovanie, publikovanie reklamných textov, reklama on-line v počítačovej sieti.

(540)



(731) KANIA CZ, s. r. o., Sadová 618, 738 01 Frýdek - Místek, CZ;

(740) Holoubková Mária, Ing., Bratislava, SK;

(210) 3070-2004

(220) 22.10.2004

8 (511) 30, 32, 33

(511) 30 - Káva, čaj, kakao, rastlinné prípravky ako kávové náhradky, kávovinové náhradky, kávové a kakaové nápoje, extrakty nie na lekárske účely, cukor, prírodné sladidlá, glukóza na ľudskú spotrebu, ryža, tapioka, ságo, cestoviny, krupica, múka a prípravky z obilnín, lupienky, vločky (obilninové), chlieb, pečivo, lístkové cesto, zákusky, buchty, koláče, palacinky, lievance, cukríky, cukrovinky, ľad, med, melasa, materinská kašička ako potrava pre ľudí, nie na lekárske použitie, aníz (semená), badián, sladové výťažky pre potraviny, ovocné omáčky, droždie, prášky do pečiva, soľ, horčica, ocot, omáčky (korenie), šalátové dresingy, kečupy, majonéza, koreniny, korenie, chaluhy, vodné riasy, príchuti, zmrzliny, mandľové pasty, prídavky a prísady do potravín a nápojov s výnimkou esencií a éterických olejov, aróma do potravín, nealkoholických nápojov a sirupov, nutričné a potravinové doplnky patriace do tejto triedy a obohatené vitamínmi, minerálnymi a stopovými prvkami, nie na lekárske účely.

32 - Minerálne a sytené vody a iné nealkoholické nápoje, ovocné nápoje a ovocné džúsy, stolové vody, paradajková šťava (nápoje), ovocné šťavy a koncentráty a nápoje z nich, zeleninové šťavy, energetické a iónové nápoje, sirupy a iné prípravky na výrobu nápojov, tablety a prášky na prípravu šumivých nápojov, príchuti na výrobu nápojov, prípravky na výrobu likérov.

33 - Alkoholické nápoje s výnimkou piva, aperitívy, destilované nápoje, likéry, liehové esencie, víno.

(540) **DON LITRO**

(731) MIKROCHEM, spol. s r. o., Za dráhou 33, 902 01 Pezinok, SK;

(740) Guniš Jaroslav, Mgr., Bratislava, SK;

(210) 3072-2004

(220) 22.10.2004

8 (511) 5

(511) 5 - Doplnky výživy na lekárske účely, fytofarmaká, látky s podporným a posilňujúcim účinkom patriace do triedy 5, liečivé byliny, bylinkové čaje na lekárske použitie, farmaceutické prípravky, liečivé čaje, posilňujúce prípravky.

(540) **GINKOVULM**

(731) VULM, a. s., Horná 36, 900 01 Modra, SK;

(740) Guniš Jaroslav, Mgr., Bratislava, SK;

(210) 3073-2004

(220) 22.10.2004

8 (511) 9, 16, 35, 37, 38, 42

(511) 9 - Elektrické a elektronické komunikačné a telekomunikačné zariadenia a nástroje, komunikačné a telekomunikačné zariadenia a nástroje, elektrické a elektronické zariadenia a nástroje na spracovanie, prihlasovanie, uchovávanie, prenos, vyberanie alebo príjem údajov, zariadenia a nástroje na zaznamenávanie, prenos alebo reprodukciu zvuku, obrazov alebo kódovaných údajov, televízne zariadenia a nástroje, hologramy, počítače, periférne vybavenie pre počítače, programované elektronické obvody na prenos údajov, počítačové programy, počítačový softvér, disky, pásky a drôty, pričom všetky sú magnetické nosiče údajov, čisté a už nahrané magnetické karty, počítačový softvér z internetu, elektronické publikácie (ktoré možno načítať) poskytované on-line z počítačových databáz alebo internetu, počítačový softvér a telekomunikačné zariadenia (vrátane modemov) umožňujúce pripojenie na databázy a internet, počítačový softvér umožňujúci vyhľadávanie údajov, digitálnej hudby (ktorú možno načítať) poskytovanej z počítačovej databázy alebo internetu, digitálna hudba (ktorú možno načítať) poskytovaná z internetových webových stránok vo formáte MP3, zariadenia na prehrávanie hudby z internetu, MP3 prehrávače, satelitné vysielače a prijímače, elektrické drôty a káble, odporové káble, elektródy, pagingové prístroje, rádiové pagingové prístroje a rádiotelefonné zariadenia a nástroje, telefóny, mobilné telefóny a telefónne príručné zariadenia, príslušenstvo k telefónom a príručným telefónnym zariadeniam, adaptéry, ktoré možno používať s telefónmi, nabíjačky batérií, ktoré sa používajú s telefónmi, stolové alebo do auta zabudovateľné jednotky obsahujúce reproduktory umožňujúce používanie príručných telefónnych zariadení bez použitia rúk, držiaky príručných telefónov zabudovateľné do auta, tašky a kufriky špeciálne upravené na držanie alebo prenášanie prenosných telefónov a telefónneho vybavenia a príslušenstva, osobné výpočtové organizéry, antény, batérie, mikroprocesory, klávesnice, modemy, globálne elektronické systémy určujúce polohu, elektronické navigačné a polohu určujúce zariadenia a nástroje, zariadenia a nástroje na monitoring (iný ako monitoring typu in-vivo), rádiozariadenia a nástroje, elektrické ovládanie, testovacie (iné ako testovanie typu in-vivo), signalizač-

né, kontrolné (dohliadacie) a učebné zariadenia a nástroje, optické a elektrooptické zariadenia a nástroje, videofilmy, elektrické a elektronické zariadenia a periférne vybavenie určené alebo prispôbené na používanie s počítačmi, audiovizuálne zariadenia a vybavenie a nástroje na elektronické hry, časti a súčasti na všetky spomenuté tovary.

16 - Papier, kartón, lepenka a tovary vyrobené z týchto materiálov, neobsiahnuté v iných triedach, tlačené materiály, fotografie, obrázky, rámčeky na obrazy, knihy, časopisy, periodiká, tlačené publikácie, písacie potreby, kancelársky tovar, kancelárske položky, kancelárske náčinie, kancelárske položky na uchovanie neobsiahnuté v iných triedach, škatule na stôl, materiály na kreslenie a maľovanie, poznámkové bloky, adresáre, diáre a knihy na osobné záznamy, záložky, kalendáre, plagáty, plánovače, materiál na modelovanie neobsiahnutý v iných triedach, materiály na vzdelávanie a vyučovanie, prenosné tašky z papiera, kartónu a plastu obsiahnuté v triede 16.

35 - Reklama, obchodná propagácia, obchodný manažment, obchodná administrácia, organizácia a manažment obchodných motívácií a schém lojálnosti, obchodné informačné služby, spracovanie administratívy a organizovanie poštových objednávacích služieb, zabezpečovanie obchodných uvádzaní, služby obchodného výskumu a prieskumu, služby obchodných prognóz, poskytovanie obchodných, úradníckych a sekretárskych služieb, výstrižkové a informačné služby týkajúce sa správ a aktuálnych záležitostí a informačné služby, zabezpečovanie a vedenie výstav na obchodné účely, maloobchodný predaj telekomunikačných a komunikačných prístrojov, nástrojov a systémov, elektrických prístrojov a nástrojov, počítačového hardvéru a softvéru a príslušenstva k týmto veciam, aukcie cez internet, obchodné administratívne služby na spracovanie odbytu na internete, reklamné služby na podporu elektronického obchodu, poskytovanie informácií a poradenstva pri dodávaní a propagovaní komodít a výber a zobrazovanie tovarov, poskytovanie informácií a poradenstva perspektívnym kupujúcim komodít a tovarov, zhromažďovanie rozličných tovarov v prospech iných (okrem ich prepravy), umožňovanie pohodlného prehliadania zákazníkom a nákup týchto tovarov, všetko uvedené poskytované on-line z počítačovej databázy alebo cez internet, alebo poskytované inými prostriedkami, kompilácia a prepis údajov, kompilácia a reklama na použitie vo forme webových stránok na internete, kompilácia adresárov na publikovanie na internete, poskytovanie priestoru na webových stránkach na reklamu tovarov a služieb, služby databáz a spracúvania údajov, služby telefonického odpovedania a spracúvania odkazov, služby manažmentu údajov a elektronickej inventarizácie.

37 - Inštalácia, údržba a oprava telekomunikačných zariadení a systémov, telefónov, mobilných telefónov a telefónnych príručných zariadení, zariadení pre paging, zariadení pre rádiopaging, rádiatelefonných zariadení, počítačových a osobných organizérov, počítačového hardvéru, satelitných vysielateľov a prijímateľov, informačné, po-

radenské a konzultačné služby súvisiace so všetkým uvedeným poskytované on-line z počítačovej databázy alebo internetu, alebo poskytované inými prostriedkami, informačné a poradenské služby súvisiace s domovou výstavbou, údržbou a opravami, všetky poskytované prostredníctvom telefónneho spojenia, informačné a poradenské služby súvisiace s údržbou automobilov a opravami, všetko poskytované prostredníctvom telekomunikačného spojenia, informačné služby súvisiace s opravami a inštaláciami poskytované on-line z počítačovej databázy alebo internetu.

38 - Telekomunikačné, komunikačné, telefonické, faxové a telefaxové služby, služby zberu a prenosu správ, rádiové pagingové služby a služby elektronickej pošty, prenos a príjem údajov a informácií, služby doručovania elektronických správ, on-line informačné služby súvisiace s telekomunikáciami, služby výmeny údajov, prenos údajov telekomunikáciami, služby satelitnej komunikácie, spravodajstvo alebo prenos rádiových a televíznych programov, služby videotextu, teletextu a prehliadania údajov, služby videospráv, služby videokonferencií, služby videotelefónu, telekomunikácia informácie (vrátane webových stránok), počítačové programy a iné údaje, poskytovanie užívateľského prístupu na internet, poskytovanie telekomunikačného spojenia na internet a databázy, elektronické konferencie, diskusné skupiny a diskusné miestnosti, poskytovanie prístupu na webovú stránku s digitálnou hudbou na internete, poskytovanie prístupu na MP3 webové stránky na internete, doručovanie digitálnej hudby telekomunikáciami, prevádzka vyhľadávacích strojov, služby telekomunikačného prístupu, prenos správ a obrazov pomocou výpočtovej techniky, komunikácia cez počítač, služby spravodajskej agentúry, prenos správ a informácií o súčasnom dianí, prenájom, lízing a podnájom zariadení, nástrojov, prostriedkov alebo komponentov na použitie pri poskytovaní spomenutých služieb, poradenské, informačné a konzultačné služby súvisiace s uvedeným.

42 - Počítačové služby, údržba, aktualizácia a návrh počítačového softvéru a programov, služby programovania pre výpočtovú techniku, príprava a poskytovanie informácií v súvislosti s počítačmi a zariadeniami počítačových sietí, on-line počítačové služby, programovanie on-line, poskytovanie prístupu na elektronické on-line siete na získavanie informácií, prenájom výpočtovej techniky, návrh, nákres a sprostredkovateľské písanie, všetko na kompiláciu webových stránok na internete, tvorba a údržba webových stránok, hostovanie na webových stránkach iných, inštalácia a údržba počítačového softvéru, prenájom prístupu na počítačovú databázu, kompilácia, tvorenie a údržba registra doménových názvov, poskytovanie informácií a poradenských služieb on-line z počítačovej databázy alebo cez internet, predpoveď počasia, služby návrhu interiérov, informačné a poradenské služby súvisiace so všetkými uvedenými službami.

(540) EuroTel PC Messenger

(731) T-Mobile Slovensko, a. s., Vajnorská 100/A, 831 03 Bratislava, SK;

(740) ROTT, RŮŽIČKA & GUTTMANN, v. o. s., Bratislava, SK;

(210) 3074-2004

(220) 22.10.2004

8 (511) 9, 16, 35, 37, 38, 42

(511) 9 - Elektrické a elektronické komunikačné a telekomunikačné zariadenia a nástroje, komunikačné a telekomunikačné zariadenia a nástroje, elektrické a elektronické zariadenia a nástroje na spracovanie, prihlasovanie, uchovávanie, prenos, vyberanie alebo príjem údajov, zariadenia a nástroje na zaznamenávanie, prenos alebo reprodukciu zvuku, obrazov alebo kódovaných údajov, televízne zariadenia a nástroje, hologramy, počítače, periférne vybavenie pre počítače, programované elektronické obvody na prenos údajov, počítačové programy, počítačový softvér, disky, pásky a drôty, pričom všetky sú magnetické nosiče údajov, čisté a už nahrané magnetické karty, počítačový softvér z internetu, elektronické publikácie (ktoré možno načítať) poskytované on-line z počítačových databáz alebo internetu, počítačový softvér a telekomunikačné zariadenia (vrátane modemov) umožňujúce pripojenie na databázy a internet, počítačový softvér umožňujúci vyhľadávanie údajov, digitálnej hudby (ktorú možno načítať) poskytovanej z počítačovej databázy alebo internetu, digitálna hudba (ktorú možno načítať) poskytovaná z internetových webových stránok vo formáte MP3, zariadenia na prehrávanie hudby z internetu, MP3 prehrávače, satelitné vysielacie a prijímače, elektrické drôty a káble, odporové káble, elektródy, pagingové prístroje, rádiové pagingové prístroje a rádiotelefonné zariadenia a nástroje, telefóny, mobilné telefóny a telefónne príručné zariadenia, príslušenstvo k telefónom a príručným telefónnym zariadeniam, adaptéry, ktoré možno používať s telefónmi, nabíjačky batérií, ktoré sa používajú s telefónmi, stolové alebo do auta zabudovateľné jednotky obsahujúce reproduktory umožňujúce používanie príručných telefónnych zariadení bez použitia rúk, držiaky príručných telefónov zabudovateľné do auta, tašky a kufriky špeciálne upravené na držanie alebo prenášanie prenosných telefónov a telefónneho vybavenia a príslušenstva, osobné výpočtové organizéry, antény, batérie, mikroprocesory, klávesnice, modemy, globálne elektronické systémy určujúce polohu, elektronické navigačné a polohu určujúce zariadenia a nástroje, zariadenia a nástroje na monitoring (iný ako monitoring typu in-vivo), rádiazariadenia a nástroje, elektrické ovládanie, testovacie (iné ako testovanie typu in-vivo), signalizačné, kontrolné (dohliadacie) a učebné zariadenia a nástroje, optické a elektrooptické zariadenia a nástroje, videofilmy, elektrické a elektronické zariadenia a periférne vybavenie určené alebo prispôbené na používanie s počítačmi, audiovizuálne zariadenia a vybavenie a nástroje na elektronické hry, časti a súčasti na všetky spomenuté tovary.

16 - Papier, kartón, lepenka a tovary vyrobené z týchto materiálov, neobsiahnuté v iných triedach, tlačené materiály, fotografie, obrázky, rámečky na obrazy, knihy, časopisy, periodiká, tlačené publikácie, písacie potreby, kancelársky tovar, kancelárske položky, kancelárske náčinie, kancelárske položky na uchovanie neobsiahnuté v iných triedach, škatule na stôl, materiály na

kreslenie a maľovanie, poznámkové bloky, adresáre, diáre a knihy na osobné záznamy, záložky, kalendáre, plagáty, plánovače, materiál na modelovanie neobsiahnutý v iných triedach, materiály na vzdelávanie a vyučovanie, prenosné tašky z papiera, kartónu a plastu obsiahnuté v triede 16. 35 - Reklama, obchodná propagácia, obchodný manažment, obchodná administrácia, organizácia a manažment obchodných motívácií a schém lojálnosti, obchodné informačné služby, spracovanie administratívy a organizovanie poštových objednávacích služieb, zabezpečovanie obchodných úväzok, služby obchodného výskumu a prieskumu, služby obchodných prognóz, poskytovanie obchodných, úradníckych a sekretárskych služieb, výstrižkové a informačné služby týkajúce sa správ a aktuálnych záležitostí a informačné služby, zabezpečovanie a vedenie výstav na obchodné účely, maloobchodný predaj telekomunikačných a komunikačných prístrojov, nástrojov a systémov, elektrických prístrojov a nástrojov, počítačového hardvéru a softvéru a príslušenstva k týmto veciam, aukcie cez internet, obchodné administratívne služby na spracovanie odbytu na internete, reklamné služby na podporu elektronického obchodu, poskytovanie informácií a poradenstva pri dodávaní a propagovaní komodít a výber a zobrazovanie tovarov, poskytovanie informácií a poradenstva perspektívnym kupujúcim komodít a tovarov, zhromažďovanie rozličných tovarov v prospech iných (okrem ich prepravy), umožňovanie pohodlného prehliadania zákazníkom a nákup týchto tovarov, všetko uvedené poskytované on-line z počítačovej databázy alebo cez internet, alebo poskytované inými prostriedkami, kompilácia a prepis údajov, kompilácia a reklama na použitie vo forme webových stránok na internete, kompilácia adresárov na publikovanie na internete, poskytovanie priestoru na webových stránkach na reklamu tovarov a služieb, služby databáz a spracúvania údajov, služby telefonického odpovedania a spracúvania odkazov, služby manažmentu údajov a elektronickej inventarizácie.

37 - Inštalácia, údržba a oprava telekomunikačných zariadení a systémov, telefónov, mobilných telefónov a telefónnych príručných zariadení, zariadení pre paging, zariadení pre rádiopaging, rádiotelefonných zariadení, počítačových a osobných organizérov, počítačového hardvéru, satelitných vysieláčov a prijímačov, informačné, poradenské a konzultačné služby súvisiace so všetkým uvedeným poskytované on-line z počítačovej databázy alebo internetu, alebo poskytované inými prostriedkami, informačné a poradenské služby súvisiace s domovou výstavbou, údržbou a opravami, všetky poskytované prostredníctvom telefónneho spojenia, informačné a poradenské služby súvisiace s údržbou automobilov a opravami, všetko poskytované prostredníctvom telekomunikačného spojenia, informačné služby súvisiace s opravami a inštaláciami poskytované on-line z počítačovej databázy alebo internetu.

38 - Telekomunikačné, komunikačné, telefonické, faxové a telefaxové služby, služby zberu a prenosu správ, rádiové pagingové služby a služby elektronickej pošty, prenos a príjem

údajov a informácií, služby doručovania elektronických správ, on-line informačné služby súvisiace s telekomunikáciami, služby výmeny údajov, prenos údajov telekomunikáciami, služby satelitnej komunikácie, spravodajstvo alebo prenos rádiových a televíznych programov, služby videotextu, teletextu a prehliadania údajov, služby videospráv, služby videokonferencií, služby videotelefónu, telekomunikácia informácie (vrátane webových stránok), počítačové programy a iné údaje, poskytovanie užívateľského prístupu na internet, poskytovanie telekomunikačného spojenia na internet a databázy, elektronické konferencie, diskusné skupiny a diskusné miestnosti, poskytovanie prístupu na webové stránky s digitálnou hudbou na internete, poskytovanie prístupu na MP3 webové stránky na internete, doručovanie digitálnej hudby telekomunikáciami, prevádzka vyhľadávacích strojov, služby telekomunikačného prístupu, prenos správ a obrazov pomocou výpočtovej techniky, komunikácia cez počítač, služby spravodajskej agentúry, prenos správ a informácií o súčasnom dianí, prenájom, lízing a podnájom zariadení, nástrojov, prostriedkov alebo komponentov na použitie pri poskytovaní spomenutých služieb, poradenské, informačné a konzultačné služby súvisiace s uvedeným.

42 - Počítačové služby, údržba, aktualizácia a návrh počítačového softvéru a programov, služby programovania pre výpočtovú techniku, príprava a poskytovanie informácií v súvislosti s počítačmi a zariadeniami počítačových sietí, on-line počítačové služby, programovanie on-line, poskytovanie prístupu na elektronické on-line siete na získavanie informácií, prenájom výpočtovej techniky, návrh, nákres a sprostredkovateľské písanie, všetko na kompiláciu webových stránok na internete, tvorba a údržba webových stránok, hostovanie na webových stránkach iných, inštalácia a údržba počítačového softvéru, prenájom prístupu na počítačovú databázu, kompilácia, tvorenie a údržba registra doménových názvov, poskytovanie informácií a poradenských služieb on-line z počítačovej databázy alebo cez internet, predpoveď počasia, služby návrhu interiérov, informačné a poradenské služby súvisiace so všetkými uvedenými službami.

(540) EuroTel Relax

- (731) T-Mobile Slovensko, a. s., Vajnorská 100/A, 831 03 Bratislava, SK;
 (740) ROTT, RŮŽIČKA & GUTTMANN, v. o. s., Bratislava, SK;

(210) 3075-2004

(220) 22.10.2004

8 (511) 9, 16, 35, 37, 38, 42

- (511) 9 - Elektrické a elektronické komunikačné a telekomunikačné zariadenia a nástroje, komunikačné a telekomunikačné zariadenia a nástroje, elektrické a elektronické zariadenia a nástroje na spracovanie, prihlasovanie, uchovávanie, prenos, vyberanie alebo príjem údajov, zariadenia a nástroje na zaznamenávanie, prenos alebo reprodukciu zvuku, obrazov alebo kódovaných údajov, televízne zariadenia a nástroje, hologramy,

počítače, periférne vybavenie pre počítače, programované elektronické obvody na prenos údajov, počítačové programy, počítačový softvér, disky, pásky a drôty, pričom všetky sú magnetické nosiče údajov, čisté a už nahrané magnetické karty, počítačový softvér z internetu, elektronické publikácie (ktoré možno načítať) poskytované on-line z počítačových databáz alebo internetu, počítačový softvér a telekomunikačné zariadenia (vrátane modemov) umožňujúce pripojenie na databázy a internet, počítačový softvér umožňujúci vyhľadávanie údajov, digitálnej hudby (ktorú možno načítať) poskytovanej z počítačovej databázy alebo internetu, digitálna hudba (ktorú možno načítať) poskytovaná z internetových webových stránok vo formáte MP3, zariadenia na prehrávanie hudby z internetu, MP3 prehrávače, satelitné vysielacie a prijímače, elektrické drôty a káble, odporové káble, elektródy, pagingové prístroje, rádiové pagingové prístroje a rádiotelefonné zariadenia a nástroje, telefóny, mobilné telefóny a telefónne príručné zariadenia, príslušenstvo k telefónom a príručným telefónnym zariadeniam, adaptéry, ktoré možno používať s telefónmi, nabíjačky batérií, ktoré sa používajú s telefónmi, stolové alebo do auta zabudovateľné jednotky obsahujúce reproduktory umožňujúce používanie príručných telefónnych zariadení bez použitia rúk, držiačky príručných telefónov zabudovateľné do auta, tašky a kufriky špeciálne upravené na držanie alebo prenášanie prenosných telefónov a telefónneho vybavenia a príslušenstva, osobné výpočtové organizéry, antény, batérie, mikroprocesory, klávesnice, modemy, globálne elektronické systémy určujúce polohu, elektronické navigačné a polohu určujúce zariadenia a nástroje, zariadenia a nástroje na monitoring (iný ako monitoring typu in-vivo), rádiozariadenia a nástroje, elektrické ovládanie, testovacie (iné ako testovanie typu in-vivo), signalizačné, kontrolné (dohľadacie) a učebné zariadenia a nástroje, optické a elektrooptické zariadenia a nástroje, videofilmy, elektrické a elektronické zariadenia a periférne vybavenie určené alebo prispôbené na používanie s počítačmi, audiovizuálne zariadenia a vybavenie a nástroje na elektronické hry, časti a súčasti na všetky spomenuté tovary.

16 - Papier, kartón, lepenka a tovary vyrobené z týchto materiálov, neobsiahnuté v iných triedach, tlačené materiály, fotografie, obrázky, rámečky na obrazy, knihy, časopisy, periodiká, tlačené publikácie, písacie potreby, kancelársky tovar, kancelárske položky, kancelárske náčinie, kancelárske položky na uchovanie neobsiahnuté v iných triedach, škatule na stôl, materiály na kreslenie a maľovanie, poznámkové bloky, adresáre, diáre a knihy na osobné záznamy, záložky, kalendáre, plagáty, plánovače, materiál na modelovanie neobsiahnutý v iných triedach, materiály na vzdelávanie a vyučovanie, prenosné tašky z papiera, kartónu a plastu obsiahnuté v triede 16.
 35 - Reklama, obchodná propagácia, obchodný manažment, obchodná administrácia, organizácia a manažment obchodných motívácií a schém lojalnosti, obchodné informačné služby, spracovanie administratívy a organizovanie poštových

objednávacích služieb, zabezpečovanie obchodných uvádzaní, služby obchodného výskumu a prieskumu, služby obchodných prognóz, poskytovanie obchodných, úradníckych a sekretárskych služieb, výstrižkové a informačné služby týkajúce sa správ a aktuálnych záležitostí a informačné služby, zabezpečovanie a vedenie výstav na obchodné účely, maloobchodný predaj telekomunikačných a komunikačných prístrojov, nástrojov a systémov, elektrických prístrojov a nástrojov, počítačového hardvéru a softvéru a príslušenstva k týmto veciam, aukcie cez internet, obchodné administratívne služby na spracovanie odbytu na internete, reklamné služby na podporu elektronického obchodu, poskytovanie informácií a poradenstva pri dodávaní a propagovaní komodít a výber a zobrazovanie tovarov, poskytovanie informácií a poradenstva perspektívnym kupujúcim komodít a tovarov, zhromažďovanie rozličných tovarov v prospech iných (okrem ich prepravy), umožňovanie pohodlného prehliadania zákazníkom a nákup týchto tovarov, všetko uvedené poskytované on-line z počítačovej databázy alebo cez internet, alebo poskytované inými prostriedkami, kompilácia a prepis údajov, kompilácia a reklama na použitie vo forme webových stránok na internete, kompilácia adresárov na publikovanie na internete, poskytovanie priestoru na webových stránkach na reklamu tovarov a služieb, služby databáz a spracúvania údajov, služby telefonického odpovedania a spracúvania odkazov, služby manažmentu údajov a elektronickej inventarizácie.

37 - Inštalácia, údržba a oprava telekomunikačných zariadení a systémov, telefónov, mobilných telefónov a telefónnych príručných zariadení, zariadení pre paging, zariadení pre rádiopaging, rádiatelefonných zariadení, počítačových a osobných organizérov, počítačového hardvéru, satelitných vysielateľov a prijímačov, informačné, poradenské a konzultačné služby súvisiace so všetkým uvedeným poskytované on-line z počítačovej databázy alebo internetu, alebo poskytované inými prostriedkami, informačné a poradenské služby súvisiace s domovou výstavbou, údržbou a opravami, všetky poskytované prostredníctvom telefónneho spojenia, informačné a poradenské služby súvisiace s údržbou automobilov a opravami, všetko poskytované prostredníctvom telekomunikačného spojenia, informačné služby súvisiace s opravami a inštaláciami poskytované on-line z počítačovej databázy alebo internetu.

38 - Telekomunikačné, komunikačné, telefonicke, faxové a telefaxové služby, služby zberu a prenosu správ, rádiové pagingové služby a služby elektronickej pošty, prenos a príjem údajov a informácií, služby doručovania elektronických správ, on-line informačné služby súvisiace s telekomunikáciami, služby výmeny údajov, prenos údajov telekomunikáciami, služby satelitnej komunikácie, spravodajstvo alebo prenos rádiových a televíznych programov, služby videotextu, teletextu a prehliadania údajov, služby videospráv, služby videokonferencií, služby videotelefonu, telekomunikácia informácie (vrátane webových stránok), počítačové programy a iné údaje, poskytovanie užívateľského prístupu na internet, poskytovanie telekomunikačného

spojenia na internet a databázy, elektronické konferencie, diskusné skupiny a diskusné miestnosti, poskytovanie prístupu na webové stránky s digitálnou hudbou na internete, poskytovanie prístupu na MP3 webové stránky na internete, doručovanie digitálnej hudby telekomunikáciami, prevádzka vyhľadávacích strojov, služby telekomunikačného prístupu, prenos správ a obrazov pomocou výpočtovej techniky, komunikácia cez počítač, služby spravodajskej agentúry, prenos správ a informácií o súčasnom dianí, prenájom, lízing a podnájom zariadení, nástrojov, prostriedkov alebo komponentov na použitie pri poskytovaní spomenutých služieb, poradenské, informačné a konzultačné služby súvisiace s uvedeným.

42 - Počítačové služby, údržba, aktualizácia a návrh počítačového softvéru a programov, služby programovania pre výpočtovú techniku, príprava a poskytovanie informácií v súvislosti s počítačmi a zariadeniami počítačových sietí, on-line počítačové služby, programovanie on-line, poskytovanie prístupu na elektronické on-line siete na získavanie informácií, prenájom výpočtovej techniky, návrh, nákres a sprostredkovateľské písanie, všetko na kompiláciu webových stránok na internete, tvorba a údržba webových stránok, hostovanie na webových stránkach iných, inštalácia a údržba počítačového softvéru, prenájom prístupu na počítačovú databázu, kompilácia, tvorenie a údržba registra doménových názvov, poskytovanie informácií a poradenských služieb on-line z počítačovej databázy alebo cez internet, predpoveď počasia, služby návrhu interiérov, informačné a poradenské služby súvisiace so všetkými uvedenými službami.

(540) EuroTel Relax Plus

(731) T-Mobile Slovensko, a. s., Vajnorská 100/A, 831 03 Bratislava, SK;

(740) ROTT, RŮŽIČKA & GUTTMANN, v. o. s., Bratislava, SK;

(210) 3076-2004

(220) 22.10.2004

8 (511) 9, 16, 35, 37, 38, 42

(511) 9 - Elektrické a elektronické komunikačné a telekomunikačné zariadenia a nástroje, komunikačné a telekomunikačné zariadenia a nástroje, elektrické a elektronické zariadenia a nástroje na spracovanie, prihlasovanie, uchovávanie, prenos, vyberanie alebo príjem údajov, zariadenia a nástroje na zaznamenávanie, prenos alebo reprodukciu zvuku, obrazov alebo kódovaných údajov, televízne zariadenia a nástroje, hologramy, počítače, periférne vybavenie pre počítače, programované elektronické obvody na prenos údajov, počítačové programy, počítačový softvér, disky, pásky a drôty, pričom všetky sú magnetické nosiče údajov, čisté a už nahrané magnetické karty, počítačový softvér z internetu, elektronické publikácie (ktoré možno načítať) poskytované on-line z počítačových databáz alebo internetu, počítačový softvér a telekomunikačné zariadenia (vrátane modemov) umožňujúce pripojenie na databázy a internet, počítačový softvér umožňujúci vyhľadávanie údajov, digitálnej hudby (ktorú možno načítať) poskytovanej z počítačovej da-

tabázy alebo internetu, digitálna hudba (ktorú možno načítať) poskytovaná z internetových webových stránok vo formáte MP3, zariadenia na prehrávanie hudby z internetu, MP3 prehrávače, satelitné vysielacie a prijímače, elektrické drôty a káble, odporové káble, elektródy, pagingové prístroje, rádiové pagingové prístroje a rádiotelefonné zariadenia a nástroje, telefóny, mobilné telefóny a telefonné príručné zariadenia, príslušenstvo k telefónom a príručným telefónnym zariadeniam, adaptéry, ktoré možno používať s telefónmi, nabíjačky batérií, ktoré sa používajú s telefónmi, stolové alebo do auta zabudovateľné jednotky obsahujúce reproduktory umožňujúce používanie príručných telefónnych zariadení bez použitia rúk, držiačky príručných telefónov zabudovateľné do auta, tašky a kufričky špeciálne upravené na držanie alebo prenášanie prenosných telefónov a telefónneho vybavenia a príslušenstva, osobné výpočtové organizéry, antény, batérie, mikroprocesory, klávesnice, modemy, globálne elektronické systémy určujúce polohu, elektronické navigačné a polohu určujúce zariadenia a nástroje, zariadenia a nástroje na monitoring (iný ako monitoring typu in-vivo), rádiazariadenia a nástroje, elektrické ovládanie, testovacie (iné ako testovanie typu in-vivo), signalizačné, kontrolné (dohliadacie) a učebné zariadenia a nástroje, optické a elektrooptické zariadenia a nástroje, videofilmy, elektrické a elektronické zariadenia a periférne vybavenie určené alebo prispôbené na používanie s počítačmi, audiovizuálne zariadenia a vybavenie a nástroje na elektronické hry, časti a súčasti na všetky spomenuté tovary.

16 - Papier, kartón, lepenka a tovary vyrobené z týchto materiálov, neobsiahnuté v iných triedach, tlačené materiály, fotografie, obrázky, rámčeky na obrazy, knihy, časopisy, periodiká, tlačené publikácie, písacie potreby, kancelársky tovar, kancelárske položky, kancelárske náčinie, kancelárske položky na uchovanie neobsiahnuté v iných triedach, škatule na stôl, materiály na kreslenie a maľovanie, poznámkové bloky, adresáre, diáre a knihy na osobné záznamy, záložky, kalendáre, plagáty, plánovače, materiál na modelovanie neobsiahnutý v iných triedach, materiály na vzdelávanie a vyučovanie, prenosné tašky z papiera, kartónu a plastu obsiahnuté v triede 16.

35 - Reklama, obchodná propagácia, obchodný manažment, obchodná administrácia, organizácia a manažment obchodných motívácií a schém lojálnosti, obchodné informačné služby, spracovanie administratívy a organizovanie poštových objednávacích služieb, zabezpečovanie obchodných uvádzaní, služby obchodného výskumu a prieskumu, služby obchodných prognóz, poskytovanie obchodných, úradníckych a sekretárskych služieb, výstrižkové a informačné služby týkajúce sa správ a aktuálnych záležitostí a informačné služby, zabezpečovanie a vedenie výstav na obchodné účely, maloobchodný predaj telekomunikačných a komunikačných prístrojov, nástrojov a systémov, elektrických prístrojov a nástrojov, počítačového hardvéru a softvéru a príslušenstva k týmto veciam, aukcie cez internet, obchodné administratívne služby na spracovanie odbytu na internete, reklamné služby na podporu elektronického obchodu, poskytovanie informácií

a poradenstva pri dodávaní a propagovaní komodít a výber a zobrazovanie tovarov, poskytovanie informácií a poradenstva perspektívnym kupujúcim komodít a tovarov, zhromažďovanie rozličných tovarov v prospech iných (okrem ich prepravy), umožňovanie pohodlného prehliadania zákazníkom a nákup týchto tovarov, všetko uvedené poskytované on-line z počítačovej databázy alebo cez internet, alebo poskytované inými prostriedkami, kompilácia a prepis údajov, kompilácia a reklama na použitie vo forme webových stránok na internete, kompilácia adresárov na publikovanie na internete, poskytovanie priestoru na webových stránkach na reklamu tovarov a služieb, služby databáz a spracúvania údajov, služby telefonického odpovedania a spracúvania odkazov, služby manažmentu údajov a elektronickej inventarizácie.

37 - Inštalácia, údržba a oprava telekomunikačných zariadení a systémov, telefónov, mobilných telefónov a telefónnych príručných zariadení, zariadení pre paging, zariadení pre rádiopaging, rádiotelefonných zariadení, počítačových a osobných organizérov, počítačového hardvéru, satelitných vysieláčov a prijímačov, informačné, poradenské a konzultačné služby súvisiace so všetkým uvedeným poskytované on-line z počítačovej databázy alebo internetu, alebo poskytované inými prostriedkami, informačné a poradenské služby súvisiace s domovou výstavbou, údržbou a opravami, všetky poskytované prostredníctvom telefónneho spojenia, informačné a poradenské služby súvisiace s údržbou automobilov a opravami, všetko poskytované prostredníctvom telekomunikačného spojenia, informačné služby súvisiace s opravami a inštaláciami poskytované on-line z počítačovej databázy alebo internetu.

38 - Telekomunikačné, komunikačné, telefonické, faxové a telefaxové služby, služby zberu a prenosu správ, rádiové pagingové služby a služby elektronickej pošty, prenos a príjem údajov a informácií, služby doručovania elektronických správ, on-line informačné služby súvisiace s telekomunikáciami, služby výmeny údajov, prenos údajov telekomunikáciami, služby satelitnej komunikácie, spravodajstvo alebo prenos rádiových a televíznych programov, služby videotextu, teletextu a prehliadania údajov, služby videospráv, služby videokonferencií, služby videotelefonu, telekomunikácia informácie (vrátane webových stránok), počítačové programy a iné údaje, poskytovanie užívateľského prístupu na internet, poskytovanie telekomunikačného spojenia na internet a databázy, elektronické konferencie, diskusné skupiny a diskusné miestnosti, poskytovanie prístupu na webové stránky s digitálnou hudbou na internete, poskytovanie prístupu na MP3 webové stránky na internete, doručovanie digitálnej hudby telekomunikáciami, prevádzka vyhľadávacích strojov, služby telekomunikačného prístupu, prenos správ a obrazov pomocou výpočtovej techniky, komunikácia cez počítač, služby spravodajskej agentúry, prenos správ a informácií o súčasnom dianí, prenájom, lízing a podnájom zariadení, nástrojov, prostriedkov alebo komponentov na použitie pri poskytovaní spomenutých služieb, poradenské, informačné a konzultačné služby súvisiace s uvedeným.

42 - Počítačové služby, údržba, aktualizácia a návrh počítačového softvéru a programov, služby programovania pre výpočtovú techniku, príprava a poskytovanie informácií v súvislosti s počítačmi a zariadeniami počítačových sietí, on-line počítačové služby, programovanie on-line, poskytovanie prístupu na elektronické on-line siete na získavanie informácií, prenájom výpočtovej techniky, návrh, nákup a sprostredkovateľské písanie, všetko na kompiláciu webových stránok na internete, tvorba a údržba webových stránok, hostovanie na webových stránkach iných, inštalácia a údržba počítačového softvéru, prenájom prístupu na počítačovú databázu, kompilácia, tvorenie a údržba registra doménových názvov, poskytovanie informácií a poradenských služieb on-line z počítačovej databázy alebo cez internet, predpoveď počasia, služby návrhu interiérov, informačné a poradenské služby súvisiace so všetkými uvedenými službami.

(540) **Relax Tarif**

(731) T-Mobile Slovensko, a. s., Vajnorská 100/A, 831 03 Bratislava, SK;

(740) ROTT, RŮŽIČKA & GUTTMANN, v. o. s., Bratislava, SK;

(210) **3077-2004**

(220) 22.10.2004

8 (511) 9, 16, 35, 37, 38, 42

(511) 9 - Elektrické a elektronické komunikačné a telekomunikačné zariadenia a nástroje, komunikačné a telekomunikačné zariadenia a nástroje, elektrické a elektronické zariadenia a nástroje na spracovanie, prihlasovanie, uchovávanie, prenos, vyberanie alebo príjem údajov, zariadenia a nástroje na zaznamenávanie, prenos alebo reprodukciu zvuku, obrazov alebo kódovaných údajov, televízne zariadenia a nástroje, hologramy, počítače, periférne vybavenie pre počítače, programované elektronické obvody na prenos údajov, počítačové programy, počítačový softvér, disky, pásky a drôty, pričom všetky sú magnetické nosiče údajov, čisté a už nahrané magnetické karty, počítačový softvér z internetu, elektronické publikácie (ktoré možno načítať) poskytované on-line z počítačových databáz alebo internetu, počítačový softvér a telekomunikačné zariadenia (vrátane modemov) umožňujúce pripojenie na databázy a internet, počítačový softvér umožňujúci vyhľadávanie údajov, digitálnej hudby (ktorú možno načítať) poskytovanej z počítačovej databázy alebo internetu, digitálna hudba (ktorú možno načítať) poskytovaná z internetových webových stránok vo formáte MP3, zariadenia na prehrávanie hudby z internetu, MP3 prehrávače, satelitné vysielače a prijímače, elektrické drôty a káble, odporové káble, elektródy, pagingové prístroje, rádiové pagingové prístroje a rádiotelefonne zariadenia a nástroje, telefóny, mobilné telefóny a telefonné príručné zariadenia, príslušenstvo k telefónom a príručným telefónnym zariadeniam, adaptéry, ktoré možno používať s telefónmi, nabíjačky batérií, ktoré sa používajú s telefónmi, stolové alebo do auta zabudovateľné jednotky obsahujúce reproduktory umožňujúce používanie príručných telefónnych zariadení bez

použitia rúk, držiaky príručných telefónov zabudovateľné do auta, tašky a kufríky špeciálne upravené na držanie alebo prenášanie prenosných telefónov a telefónneho vybavenia a príslušenstva, osobné výpočtové organizéry, antény, batérie, mikroprocesory, klávesnice, modemy, globálne elektronické systémy určujúce polohu, elektronické navigačné a polohu určujúce zariadenia a nástroje, zariadenia a nástroje na monitoring (iný ako monitoring typu in-vivo), rádiozariadenia a nástroje, elektrické ovládanie, testovacie (iné ako testovanie typu in-vivo), signalizačné, kontrolné (dohliadacie) a učebné zariadenia a nástroje, optické a elektrooptické zariadenia a nástroje, videofilmy, elektrické a elektronické zariadenia a periférne vybavenie určené alebo prispôbené na používanie s počítačmi, audiovizuálne zariadenia a vybavenie a nástroje na elektronické hry, časti a súčasti na všetky spomenuté tovary.

16 - Papier, kartón, lepenka a tovary vyrobené z týchto materiálov, neobsiahnuté v iných triedach, tlačené materiály, fotografie, obrázky, rámciky na obrazy, knihy, časopisy, periodiká, tlačené publikácie, písacie potreby, kancelársky tovar, kancelárske položky, kancelárske náčinie, kancelárske položky na uchovanie neobsiahnuté v iných triedach, škatule na stôl, materiály na kreslenie a maľovanie, poznámkové bloky, adresáre, diáre a knihy na osobné záznamy, záložky, kalendáre, plagáty, plánovače, materiál na modelovanie neobsiahnutý v iných triedach, materiály na vzdelávanie a vyučovanie, prenosné tašky z papiera, kartónu a plastu obsiahnuté v triede 16. 35 - Reklama, obchodná propagácia, obchodný manažment, obchodná administrácia, organizácia a manažment obchodných motívácií a schém ložálnosti, obchodné informačné služby, spracovanie administratívy a organizovanie poštových objednávacích služieb, zabezpečovanie obchodných uvádzaní, služby obchodného výskumu a prieskumu, služby obchodných prognóz, poskytovanie obchodných, úradníckych a sekretárskych služieb, výstrižkové a informačné služby týkajúce sa správ a aktuálnych záležitostí a informačné služby, zabezpečovanie a vedenie výstav na obchodné účely, maloobchodný predaj telekomunikačných a komunikačných prístrojov, nástrojov a systémov, elektrických prístrojov a nástrojov, počítačového hardvéru a softvéru a príslušenstva k týmto veciam, aukcie cez internet, obchodné administratívne služby na spracovanie odbytu na internete, reklamné služby na podporu elektronického obchodu, poskytovanie informácií a poradenstva pri dodávaní a propagovaní komodít a výber a zobrazovanie tovarov, poskytovanie informácií a poradenstva perspektívnym kupujúcim komodít a tovarov, zhromažďovanie rozličných tovarov v prospech iných (okrem ich prepravy), umožňovanie pohodlného prehliadania zákazníkom a nákup týchto tovarov, všetko uvedené poskytované on-line z počítačovej databázy alebo cez internet, alebo poskytované inými prostriedkami, kompilácia a prepis údajov, kompilácia a reklama na použitie vo forme webových stránok na internete, kompilácia adresárov na publikovanie na internete, poskytovanie priestoru na webových stránkach na reklamu tovarov a slu-

žieb, služby databáz a spracúvania údajov, služby telefonického odpovedania a spracúvania odkazov, služby manažmentu údajov a elektronickej inventarizácie.

37 - Inštalácia, údržba a oprava telekomunikačných zariadení a systémov, telefónov, mobilných telefónov a telefónnych príručných zariadení, zariadení pre paging, zariadení pre rádiopaging, rádiotelefonných zariadení, počítačových a osobných organizérov, počítačového hardvéru, satelitných vysieláčov a prijímačov, informačné, poradenské a konzultačné služby súvisiace so všetkým uvedeným poskytované on-line z počítačovej databázy alebo internetu, alebo poskytované inými prostriedkami, informačné a poradenské služby súvisiace s domovou výstavbou, údržbou a opravami, všetky poskytované prostredníctvom telefónneho spojenia, informačné a poradenské služby súvisiace s údržbou automobilov a opravami, všetko poskytované prostredníctvom telekomunikačného spojenia, informačné služby súvisiace s opravami a inštaláciami poskytované on-line z počítačovej databázy alebo internetu.

38 - Telekomunikačné, komunikačné, telefonické, faxové a telefaxové služby, služby zberu a prenosu správ, rádiové pagingové služby a služby elektronickej pošty, prenos a príjem údajov a informácií, služby doručovania elektronických správ, on-line informačné služby súvisiace s telekomunikáciami, služby výmeny údajov, prenos údajov telekomunikáciami, služby satelitnej komunikácie, spravodajstvo alebo prenos rádiových a televíznych programov, služby videotextu, teletextu a prehliadania údajov, služby videospráv, služby videokonferencií, služby videotelefónu, telekomunikácia informácie (vrátane webových stránok), počítačové programy a iné údaje, poskytovanie užívateľského prístupu na internet, poskytovanie telekomunikačného spojenia na internet a databázy, elektronické konferencie, diskusné skupiny a diskusné miestnosti, poskytovanie prístupu na webové stránky s digitálnou hudbou na internete, poskytovanie prístupu na MP3 webové stránky na internete, doručovanie digitálnej hudby telekomunikáciami, prevádzka vyhľadávacích strojov, služby telekomunikačného prístupu, prenos správ a obrazov pomocou výpočtovej techniky, komunikácia cez počítač, služby spravodajskej agentúry, prenos správ a informácií o súčasnom dianí, prenájom, lízing a podnájom zariadení, nástrojov, prostriedkov alebo komponentov na použitie pri poskytovaní spomenutých služieb, poradenské, informačné a konzultačné služby súvisiace s uvedeným.

42 - Počítačové služby, údržba, aktualizácia a návrh počítačového softvéru a programov, služby programovania pre výpočtovú techniku, príprava a poskytovanie informácií v súvislosti s počítačmi a zariadeniami počítačových sietí, on-line počítačové služby, programovanie on-line, poskytovanie prístupu na elektronické on-line siete na získavanie informácií, prenájom výpočtovej techniky, návrh, nákres a sprostredkovateľské písanie, všetko na kompiláciu webových stránok na internete, tvorba a údržba webových stránok, hosťovanie na webových stránkach iných, inštalácia a údržba počítačového softvéru, prenájom

prístupu na počítačovú databázu, kompilácia, tvorenie a údržba registra doménových názvov, poskytovanie informácií a poradenských služieb on-line z počítačovej databázy alebo cez internet, predpoveď počasia, služby návrhu interiérov, informačné a poradenské služby súvisiace so všetkými uvedenými službami.

(540) EuroTel Relax Tarif

(731) T - Mobile Slovensko, a. s., Vajnorská 100/A, 831 03 Bratislava, SK;

(740) ROTT, RŮŽIČKA & GUTTMANN, v. o. s., Bratislava, SK;

(210) 3079-2004

(220) 22.10.2004

8 (511) 5, 29, 30, 31, 32, 35, 39

(511) 5 - Potrava pre dojčatá, dietetické prípravky a potraviny pre deti a chorých, vitamínové a multivitamínové prípravky, bylinkové čaje.

29 - Mäso, ryby, hydina, zverina a výrobky z nich obsiahnuté v triede 29, mäsové výťažky, konzervované výrobky z mäsa, rýb, hydiny a zveriny, konzervované, sušené a tepelne spracované ovocie a zelenina, konzervované potraviny, rôsoly, džemy, marmelády, ovocné a zeleninové zaváraniny, ovocné a zeleninové pretlaky, ovocné a zeleninové pyré, nálevy na šaláty, vajcia, mlieko a mliečne výrobky, jedlé oleje a tuky.

30 - Káva, čaj, kakao, čokoláda, cukor, ryža, maniok, ságo, kávové náhradky, múka a výrobky z obilnia, sója a výrobky zo sóje obsiahnuté v triede 30, chlieb, pekárské a cukrárske výrobky, cestoviny, sušienky, sucháre, koláče, jemné pečivo, cukrovinky, cukríky, med, melasový sirup, kvasnice, prášky do pečiva, aromatické prípravky do potravín, soľ, horčica, ocot, omáčky ako chuťové prísady, chuťové prísady, kečup, korenie, kukurica a výrobky z kukurice obsiahnuté v triede 30, koreniny, koreninová paprika, koreninové zmesi, čokoládové, kakaové a kávové nápoje.

31 - Poľnohospodárske, záhradkárské a lesné produkty a obilniny obsiahnuté v triede 31, živé zvieratá, čerstvé ovocie a zelenina, semená, rastliny a kvety (okrem umelých), potrava pre zvieratá a slad.

32 - Pivo, minerálne a sytené vody a iné nealkoholické nápoje, ovocné a zeleninové nápoje a šľavy, sirupy a iné prípravky na výrobu nápojov, voda pre dojčatá.

35 - Sprostredkovanie obchodu s tovarom.

39 - Balenie a skladovanie tovaru, prekládka nákladov.

(540)



(591) zelená, oranžová

(731) NOVOFRUCT SK, s. r. o., Komárňanská cesta 13, 940 43 Nové Zámky, SK;

- (210) 3080-2004
(220) 22.10.2004
8 (511) 9, 16, 36
(511) 9 - Magnetické karty, pamäťové karty.
16 - Tlačoviny, poukážky (vouchery).
36 - Vydávanie poukážok (vouchero).
(540)



- (731) SODEXHO ALLIANCE société anonyme, 3, avenue Newton, 781 80 Montigny-le Bretonneux, FR;
(740) Hörmann Tomáš, Ing., Bratislava, SK;

- (210) 3081-2004
(220) 22.10.2004
8 (511) 29, 30, 35, 39
(511) 29 - Mlieko, mliečne výrobky, smotana, sušená smotana, šľahačka, jedlé oleje a tuky, sušené jedlé oleje a tuky, konzervované, sušené a varené ovocie a zelenina, údeniny, zemiakové lupienky, zemiakové hranolčeky, zemiakové vločky, zemiaky spracované.
30 - Čaj, čajové výťažky, náhradky čaju, čajové príchuťi, káva, kávové výťažky, náhradky kávy, kávové príchuťi, instantná káva, kávové nápoje, kakao, kakaové nápoje, čokoláda, čokoládové nápoje, sucháre, koláče, jemné pečivo, cukor, cukríky, cukrovinky, kvasnice, krekerky (slané pečivo), kukurica pražená, kukuričné vločky, müsli, prášky do pečiva, soľ, horčica, čierne korenie, koreniny, chuťové prísady, obľátky, ocot, chuťové omáčky, korenie, zmrzlina.
35 - Reklama.
39 - Balenie tovarov.
(540)



- (731) Baliarne obchodu, a. s., Poprad, Hraničná 664/16, 058 01 Poprad, SK;
(740) Žuffa Ladislav, Ing., Poprad, SK;

- (210) 3082-2004
(220) 22.10.2004
8 (511) 30, 35, 39
(511) 30 - Čaj, čajové výťažky, náhradky čaju, čajové príchuťi, čaj ochutený.
35 - Reklama.
39 - Balenie tovarov.
(540)



- (731) Baliarne obchodu, a. s., Poprad, Hraničná 664/16, 058 01 Poprad, SK;
(740) Žuffa Ladislav, Ing., Poprad, SK;

- (210) 3083-2004
(220) 22.10.2004
8 (511) 6, 7, 9, 12, 16, 35, 37, 40, 42
(511) 6 - Kovové konzoly, podpery, kovové konzoly, podpery pre stavebníctvo, kovové nosníky, kovové rozvodné skrine, kovové stĺpy, kovové stĺpy elektrického vedenia, kovové stojky, kovové stožiare, kovové stožiare elektrického vedenia, kovové svorky na laná, kovové transformátorové skrine, kruhové zvierky, kovové, na rúry, objímky, prstence, oceľové stožiare, svorník s okom, svorníky.

7 - Generátory elektriny, generátory prúdu, zdroje prúdu, veterné turbíny.

9 - Elektrické cievky, elektrické drôty, elektrické káble, elektrické kondenzátory, elektrické meracie zariadenia, elektrické spojky, elektrické svorky, elektrické vodiče, indikátory straty elektrickej energie, indukčné cievky, koncovky (elektrotechnika), konektory, spojky (elektrina), kontakty, elektrické materiály na elektrické vedenie (drôty, káble), medený drôt, izolovaný, meniče, elektrické, merače elektrických strát, obmedzovače (elektrotechnika), odrušovače (elektrotechnika), poistkový drôt, poistky, polovodiče, pripojky (elektrotechnika), reostaty, rozvodné panely (elektrina), rozvodné pulty (elektrina), rozvodné skrine, spínacie skrine (elektrina), spojky elektrického vedenia, spojky na elektrické káble, spojovacie skrinky (elektrotechnika), svorky (elektrotechnika), telefónne drôty, testovacie, meracie, nastavovacie, kontrolné, zabezpečovacie a regulačné zariadenia, transformátory (elektrotechnika), transfostanice, zásuvky, zástrčky a iné elektrické spojky.

12 - Dopravné prostriedky na pohyb po zemi, vode, vzduchu a koľajniciach, dvojkoľosové vozíky, kamióny, nákladné vozidlá, nákladné autá, nákladný voz, dodávka, spojky, spriahadlá na vlečenie vozidiel, prívesné zariadenia na prepravu malých veterných elektrární.

16 - Kalendáre, kartón, lepenka, lepenkové alebo papierové škatule, obaly (papiernický tovar), plagáty, predmety z kartónu, prospekty, pútače z papiera alebo lepenky, reklamné tabule z papiera, kartónu alebo lepenky, tlačené reklamné materiály.

35 - Maloobchodná činnosť s malými mobilnými veternými generátormi a súčiastkami k nim, s prívesnými zariadeniami na prepravu malých mobilných veterných generátorov, rozširovanie reklamných materiálov zákazníkom (letáky, prospekty, tlačivá, vzorky), sprostredkovanie obchodu s tovarom, sprostredkovanie uvedených služieb v tejto triede.

37 - Montáž, údržba, inštalovanie a opravy elektrických zariadení, rozvádzačov, elektrických konzol a stĺpov a elektrického vedenia, odrušovače elektrických prístrojov a zariadení, servis opravy, údržba a montáž výrobkov uvedených v triedach 6, 9, sprostredkovanie služieb uvedených v tejto triede.

40 - Výroba energie, informácie o úprave a spracovaní materiálov, spracovanie a úprava kovov.

42 - Výskum strojársky, výskum a vývoj nových výrobkov (pre zákazníkov), navrhovanie (priemyselný dizajn), odborné poradenstvo týkajúce sa malých mobilných veterných generátorov a výroby elektrickej energie, priemyselný dizajn, prostredkovanie uvedených služieb v tejto triede.

(540) MOBIL WIND ENERGY

(731) Donoval Ján, Horná 2, 977 03 Brezno, SK;
(740) Belička Ivan, Ing., Banská Bystrica, SK;

(210) 3084-2004

(220) 22.10.2004

8 (511) 9, 30, 35, 39

(511) 9 - Mlieko, mliečne výrobky, smotana, sušená smotana, šľahačka, jedlé oleje a tuky, sušené jedlé oleje a tuky, konzervované, sušené a varené ovocie a zelenina, údeniny, zemiakové lupienky, zemiakové hranolčeky, zemiakové vločky, zemiaky spracované.

30 - Čaj, čajové výtlačky, náhradky čaju, čajové príchuti, káva, kávové výtlačky, náhradky kávy, kávové príchuti, instantná káva, kávové nápoje, kakao, kakaové nápoje, čokoláda, čokoládové nápoje, sucháre, koláče, jemné pečivo, cukor, cukríky, cukrovinky, kvasnice, krekerky (slané pečivo), kukurica pražená, kukuričné vločky, müsli, prášky do pečiva, soľ, horčica, čierne korenie, koreniny, chuťové prísady, obličky, ocot, chuťové omáčky, korenie, zmrzlina.

35 - Reklama.

39 - Balenie tovarov.

(540)

BOP
snack

(731) Baliarne obchodu, a. s., Poprad, Hraničná 664/16, 058 01 Poprad, SK;

(740) Žuffa Ladislav, Ing., Poprad, SK;

(210) 3085-2004

(220) 22.10.2004

8 (511) 9, 30, 35, 39

(511) 9 - Mlieko, mliečne výrobky, smotana, sušená smotana, šľahačka, jedlé oleje a tuky, sušené jedlé oleje a tuky, konzervované, sušené a varené ovocie a zelenina, údeniny, zemiakové lupienky, zemiakové hranolčeky, zemiakové vločky, zemiaky spracované.

30 - Čaj, čajové výtlačky, náhradky čaju, čajové príchuti, káva, kávové výtlačky, náhradky kávy, kávové príchuti, instantná káva, kávové nápoje, kakao, kakaové nápoje, čokoláda, čokoládové nápoje, sucháre, koláče, jemné pečivo, cukor, cukríky, cukrovinky, kvasnice, krekerky (slané pečivo), kukurica pražená, kukuričné vločky, müsli, prášky do pečiva, soľ, horčica, čierne korenie, koreniny, chuťové prísady, obličky, ocot, chuťové omáčky, korenie, zmrzlina.

35 - Reklama.

39 - Balenie tovarov.

(540)

BOP
1955

(731) Baliarne obchodu, a. s., Poprad, Hraničná 664/16, 058 01 Poprad, SK;

(740) Žuffa Ladislav, Ing., Poprad, SK;

(210) 3086-2004

(220) 22.10.2004

8 (511) 30, 35, 39

(511) 30 - Káva, kávové výtlačky, náhradky kávy, kávové príchuti, instantná káva.

35 - Reklama.

39 - Balenie tovarov.

(540)

BOP
coffee

(731) Baliarne obchodu, a. s., Poprad, Hraničná 664/16, 058 01 Poprad, SK;

(740) Žuffa Ladislav, Ing., Poprad, SK;

(210) 3087-2004

(220) 22.10.2004

8 (511) 30, 35, 39

(511) 30 - Káva, kávové výtlačky, náhradky kávy, kávové príchuti, instantná káva.

35 - Reklama.

39 - Balenie tovarov.

(540)

Life
café

(731) Baliarne obchodu, a. s., Poprad, Hraničná 664/16, 058 01 Poprad, SK;

(740) Žuffa Ladislav, Ing., Poprad, SK;

(210) 3089-2004

(220) 25.10.2004

8 (511) 9, 38, 42

(511) 9 - Monitorovacie počítačové programy, nahrané operačné programy, počítačový softvér, nahrané počítačové programy.

38 - Prenos správ a obrazových informácií pomocou počítača, počítačová komunikácia, poskytovanie užívateľského prístupu do svetovej počítačovej siete, elektronická pošta.

42 - Prevod a konverzia údajov a dokumentov z fyzických médií na elektronické médiá, tvorba softvéru, inštalácia počítačových programov, aktualizovanie počítačových programov, servis počítačových programov, počítačové programovanie, hosťovanie na počítačových stránkach (webových stránkach), vytváranie a udržiavanie počítačových stránok (Web) pre zákazníkov,

prenájom počítačového softvéru, zhotovovanie kópií počítačových programov, spravovanie autorských práv, poradenstvo v oblasti počítačového hardvéru, návrh počítačových systémov, prevod a konverzia počítačových programov a údajov (okrem fyzickej konverzie), obnovovanie počítačových databáz, grafický dizajn, výskum a vývoj nových výrobkov (pre zákazníkov).

(540) Millennium Care

(731) Millennium 000, spol. s r. o., Sládkovičova 7, 811 06 Bratislava, SK;

(210) 3090-2004

(220) 25.10.2004

8 (511) 9, 38, 42

(511) 9 - Monitorovacie počítačové programy; nahrané operačné programy; počítačový softvér; nahrané počítačové programy.

38 - Prenos správ a obrazových informácií pomocou počítača; počítačová komunikácia; poskytovanie užívateľského prístupu do svetovej počítačovej siete; elektronická pošta.

42 - Prevod a konverzia údajov a dokumentov z fyzických médií na elektronické médiá; tvorba softvéru; inštalácia počítačových programov; aktualizovanie počítačových programov; servis počítačových programov; počítačové programovanie; host'ovanie na počítačových stránkach (webových stránkach); vytváranie a udržiavanie počítačových stránok (Web) pre zákazníkov; prenájom počítačového softvéru; zhotovovanie kópií počítačových programov; spravovanie autorských práv; poradenstvo v oblasti počítačového hardvéru; návrh počítačových systémov; prevod a konverzia počítačových programov a údajov (okrem fyzickej konverzie); obnovovanie počítačových databáz; grafický dizajn; výskum a vývoj nových výrobkov (pre zákazníkov).

(540)



(731) Millennium 000, spol. s r. o., Sládkovičova 7, 811 06 Bratislava, SK;

(210) 3095-2004

(220) 25.10.2004

8 (511) 30

(511) 30 - Zmes solenej a sušenej zeleniny na použitie ako príchuť do jedál.

(540) TULIŠMAK

(731) TINA spol. s r. o., Mlynská 9, 903 01 Senec, SK;
(740) Čechvalová Dagmar, Bratislava, SK;

(210) 3096-2004

(220) 25.10.2004

8 (511) 30

(511) 30 - Zmes solenej a sušenej zeleniny na použitie ako príchuť do jedál.

(540)

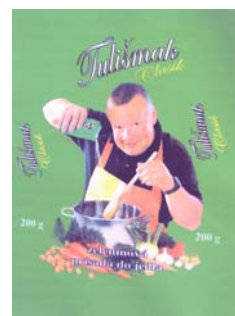

(591) zelená, čierna, červená, žltá, biela, strieborná, bledohnedá

(731) TINA spol. s r. o., Mlynská 9, 903 01 Senec, SK;
(740) Čechvalová Dagmar, Bratislava, SK;

(210) 3097-2004

(220) 25.10.2004

8 (511) 30

(511) 30 - Zmes solenej a sušenej zeleniny na použitie ako príchuť do jedál.

(540)

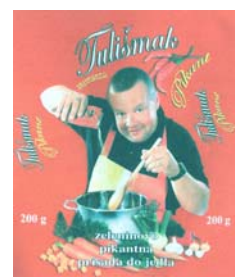

(591) červená, čierna, zelená, žltá, biela, strieborná, bledohnedá

(731) TINA spol. s r. o., Mlynská 9, 903 01 Senec, SK;
(740) Čechvalová Dagmar, Bratislava, SK;

(210) 3098-2004

(220) 25.10.2004

8 (511) 30

(511) 30 - Zmes solenej a sušenej zeleniny na použitie ako príchuť do jedál.

(540)



(591) žltá, čierna, zelená, červená, biela, strieborná, bledohnedá

(731) TINA spol. s r. o., Mlynská 9, 903 01 Senec, SK;
(740) Čechvalová Dagmar, Bratislava, SK;

(210) 3115-2004

(220) 26.10.2004

8 (511) 32

(511) 32 - Minerálne vody, minerálne vody sytené, ochutené alebo inak upravené, iné nealkoholické nápoje, ovocné nápoje.

(540)

(591) modrá, biela, červená

(731) MINERÁLNE VODY, a. s., Slovenská 19, 081 86 Prešov, SK;

(740) Holoubková Mária, Ing., Bratislava, SK;

(210) 3119-2004

(220) 27.10.2004

8 (511) 28

(511) 28 - Spoločenské hry.

(540)

armego

(731) Oto Spál - HOME, Pohraničná 7/3, 945 01 Komárno, SK;

(210) 3133-2004

(220) 29.10.2004

8 (511) 30, 32(511) 30 - Káva, nápoje na báze kávy, instantná káva, káva s vitamínmi, kapučíno, kakao, nápoje na báze kakaa, čokoláda, nápoje na báze čokolády, cukríky, cukrovinky, sladkosti, zmrzlina, mrazené jogurty, keksy, výrobky zo zrnovín.
32 - Nealkoholické nápoje.**(540)**

(731) MASPEX Sp. z o.o., Chopina 10, 34-100 Wadowice, PL;

(740) Kajabová Monika, JUDr., Bratislava, SK;

(210) 3134-2004

(220) 29.10.2004

8 (511) 11

(511) 11 - Prístroje, zariadenia a nástroje, všetky na osvetľovanie, lampy, elektrické lampy, stropné svetlá, nástenné svetlá, elektrické svetlá na vianočné stromčeky, ochranné zariadenia na osvetľovanie, držáky na lampy a svietidlá, zásuvky na elektrické svetlá, cylindre, tienidlá na lampy, reflektory (svetelné), žiarivky, časti a príslušenstvo na uvedené tovary, patriace do tejto triedy.

(540) BONALUX

(731) Bonalux F. Kalthoff Glasmanufaktur + Lampenfabrik GmbH & Co. KG, Karl-Hass-Straße 17, 538 59 Niederkassel, DE;

(740) Holoubková Mária, Ing., Bratislava, SK;

(210) 3139-2004

(220) 29.10.2004

8 (511) 30, 35, 39

(511) 30 - Čokoláda, čokoládové výrobky, tyčinky, sušienky.

35 - Sprostredkovanie nákupu a predaja tovarov, maloobchodná činnosť s čokoládovými výrobkami a cukrovinkami.

39 - Balenie tovarov, najmä potravín, skladovanie tovarov.

(540) WILD PARTY

(731) Jozef Kráľovič - ZLOM, Vladimíra Clementisa 69, 917 01 Trnava, SK;

(210) 3143-2004

(220) 2.11.2004

8 (511) 35, 36, 42

(511) 35 - Profesionálne obchodné a podnikateľské poradenstvo; odborné obchodné poradenstvo; poradenstvo v obchodnej činnosti.

36 - Finančné konzultačné služby.

42 - Služby komerčných právnikov; konzultačné služby v oblasti práv duševného vlastníctva; arbitráž (služby).

(540)AVOCAT
CONSULTING & SERVICES

(591) bledomodrá, biela

(731) AVOCAT, s. r. o., Šoltésovej 12, 811 08 Bratislava, SK;

(210) 3144-2004

(220) 2.11.2004

8 (511) 35, 36, 42

(511) 35 - Profesionálne obchodné a podnikateľské poradenstvo; odborné obchodné poradenstvo; poradenstvo v obchodnej činnosti.

36 - Finančné konzultačné služby.

42 - Služby komerčných právnikov; konzultačné služby v oblasti práv duševného vlastníctva; arbitráž (služby).

(540)

AVOCAT

(591) bledomodrá, biela

(731) AVOCAT, s. r. o., Šoltésovej 12, 811 08 Bratislava, SK;

(210) 3145-2004

(220) 2.11.2004

8 (511) 4, 12, 37

- (511) 4 - Pohonné látky a mazadlá motorových vozidiel.
 12 - Náhradné diely; príslušenstvo a výbava motorových vozidiel patriace do triedy 12, najmä motory; brzdy; brzdové obloženia; spojky; tlmiče; kolesá; pneumatiky; ventily; karosérie; automobilové ochranné sklá; automobilové zrkadlá; stierače; smerovky; sedadlá vozidiel vrátane poťahov; hlavové opierky; bezpečnostné pásy; zabezpečovacie zariadenia proti odcudzeniu vozidiel; bezpečnostné sedačky pre deti do automobilov; tienidlá proti slnku do automobilov.
 37 - Opravy a údržba motorových vozidiel.

(540)

(731) FEROTECHNA, spol. s r. o., V. Clementisa 17, 917 00 Trnava, SK;

(740) Beleščák Ladislav, Ing., Piešťany, SK;

(210) 3146-2004

(220) 2.11.2004

8 (511) 4, 12, 37

- (511) 4 - Pohonné látky a mazadlá motorových vozidiel.
 12 - Náhradné diely; príslušenstvo a výbava motorových vozidiel patriace do triedy 12, najmä motory; brzdy; brzdové obloženia; spojky; tlmiče; kolesá; pneumatiky; ventily; karosérie; automobilové ochranné sklá; automobilové zrkadlá; stierače; smerovky; sedadlá vozidiel vrátane poťahov; hlavové opierky; bezpečnostné pásy; zabezpečovacie zariadenia proti odcudzeniu vozidiel; bezpečnostné sedačky pre deti do automobilov; tienidlá proti slnku do automobilov.
 37 - Opravy a údržba motorových vozidiel.

(540) FEROTECHNA

(731) FEROTECHNA, spol. s r. o., V. Clementisa 17, 917 00 Trnava, SK;

(740) Beleščák Ladislav, Ing., Piešťany, SK;

(210) 3147-2004

(220) 2.11.2004

8 (511) 35, 41, 42

- (511) 35 - Reklamná činnosť; marketingová činnosť; personálne služby; prieskumy trhu; služby administratívne; automatizované spracovanie údajov; sprostredkovanie v oblasti obchodu.
 41 - Kultúrno-spoločenská činnosť; organizovanie spoločenských a kultúrnych akcií; činnosti vzdelávacieho charakteru na rozvoj osobnosti.
 42 - Tvorba počítačového softvéru - programovanie, zhotovovanie softvéru na zákazku, jeho výskum, vývoj a projekcia.

(540)

(731) TAMBOR, s. r. o., Topolská 1591, 252 28 Černošice, CZ;

(740) Máčajová Mária, Ing., Nitra, SK;

(210) 3153-2004

(220) 2.11.2004

8 (511) 36, 42

- (511) 36 - Oceňovanie autorských práv, práv duševného vlastníctva a práv priemyselného vlastníctva.
 42 - Expertízy, inžinierske práce, odborné a znalecké posudky; grafický dizajn; licencie autorských práv, práva duševného vlastníctva a práva priemyselného vlastníctva; poradenstvo v oblasti autorského práva, práva duševného vlastníctva a práva priemyselného vlastníctva; konzultačné služby v oblasti autorského práva, práva duševného vlastníctva a práva priemyselného vlastníctva; priemyselný dizajn; sledovacie služby v oblasti autorských práv, práva duševného vlastníctva a práv priemyselného vlastníctva; spravovanie autorských práv, práv duševného vlastníctva a práv priemyselného vlastníctva; štúdie technických projektov; technický prieskum; vypracovanie technických výkresov.

(540) PATEZNA

(731) Regina Ivan, Ing., Klimkovičova 20, 040 11 Košice, SK;

(210) 3154-2004

(220) 2.11.2004

8 (511) 1, 2, 8, 9, 17, 35, 39

- (511) 1 - Chemické látky a chemické prípravky pre priemysel, vedu, fotografiu, poľnohospodárstvo, záhradníctvo a lesníctvo, najmä chemické látky a prípravky horľavé, zdraviu škodlivé, žieravé, dráždivé, výbušné, oxidujúce, toxické, karcinogénne a mutagénne, lepidlá iné než na kancelárske účely a použitie v domácnosti, odmasťovacie prostriedky na priemyselné použitie.
 2 - Antikorózne ochranné nástreky, farby, nátery a laky.
 8 - Drobné ručné náradie a nástroje.
 9 - Prístroje a nástroje vedecké, námorné, geodetické, fotografické, filmové, optické, prístroje na váženie, meranie, signalizáciu, kontrolu (inšpekciu), záchranu a prístroje na vyučovanie, prístroje na vedenie, prepínanie, premenu, akumuláciu, reguláciu alebo riadenie elektrického prúdu, prístroje na záznam, prevod a reprodukciu zvuku

alebo obrazu, magnetické nosiče zvukových záznamov, gramofónové platne, automatické mechanizmy pre prístroje na mince, zapisovacie pokladnice, počítačové stroje, prístroje na spracovanie informácií a počítače, hasiace prístroje.

17 - Tesniace tmely, tesniace a izolačné materiály, ohybné nekovové rúrky a hadice.

35 - Sprostredkovateľská činnosť v oblasti obchodu, reklama a marketing, činnosť podnikateľských, organizačných a ekonomických poradcov.

39 - Skladovanie a manipulácia s nákladom.

(540)



(731) VEIDEC SK, s. r. o., Pavla Mudroňa 7, 010 01 Žilina, SK;

(740) ROTT, RŮŽIČKA & GUTTMANN, v. o. s., Bratislava, SK;

(210) 3155-2004

(220) 2.11.2004

8 (511) 1, 2, 4, 8, 9, 17, 35, 39

(511) 1 - Chemické látky a chemické prípravky pre priemysel, vedu, fotografiu, poľnohospodárstvo, záhradníctvo a lesníctvo, najmä chemické látky a prípravky horľavé, zdraviu škodlivé, žieravé, dráždivé, výbušné, oxidujúce, toxické, karcinogénne a mutagénne, lepidlá iné než na kancelárske účely a použitie v domácnosti, odmasťovacie prostriedky na priemyselné použitie.

2 - Antikorózne ochranné nástreky, farby, nátery a laky.

4 - Mazivá, priemyselné oleje a tuky.

8 - Drobné ručné náradie a nástroje.

9 - Prístroje a nástroje vedecké, námorné, geodetické, fotografické, filmové, optické, prístroje na váženie, meranie, signalizáciu, kontrolu (inšpekciu), záchranu a prístroje na vyučovanie, prístroje a nástroje na vedenie, prepínanie, premenu, akumuláciu, reguláciu alebo riadenie elektrického prúdu, prístroje na záznam, prevod a reprodukciu zvuku alebo obrazu, magnetické nosiče zvukových záznamov, gramofónové platne, automatické mechanizmy pre prístroje na mince, zapisovacie pokladnice, počítačové stroje, prístroje na spracovanie informácií a počítače, hasiace prístroje.

17 - Tesniace tmely, tesniace a izolačné materiály, ohybné nekovové trubky a hadice.

35 - Sprostredkovateľská činnosť v oblasti obchodu, reklama a marketing, činnosť podnikateľských, organizačných a ekonomických poradcov.

39 - Skladovanie a manipulácia s nákladom.

(540) VEIDEC

(731) VEIDEC SK, s. r. o., Pavla Mudroňa 7, 010 01 Žilina, SK;

(740) ROTT, RŮŽIČKA & GUTTMANN, v. o. s., Bratislava, SK;

(210) 3159-2004

(220) 3.11.2004

8 (511) 5, 41, 44

(511) 5 - Liečivá, homeopatické prípravky.

41 - Vydavateľská činnosť s výnimkou vydávania reklamných materiálov, vzdelávacia činnosť - prednášky, školenia.

44 - Poskytovanie liečebnej starostlivosti - ambulancia lekárska prax.

(540)



(591) žltá, červená, sivá

(731) Ďurechová Eva, MUDr. CSc., Grösslingova 8, 811 09 Bratislava, SK; Bielik Pavel, RNDr., Júnova 31, 831 04 Bratislava, SK; Vočko Vladislav, Ing., Šliačska 10693, 831 01 Bratislava, SK;

(740) Bachratá Magdaléna, Mgr., Bratislava, SK;

(210) 3161-2004

(220) 3.11.2004

8 (511) 9, 16, 25, 35, 38, 41, 42

(511) 9 - Magnetické nosiče údajov, nosiče zvukových záznamov, nosiče zvukovo-obrazových záznamov, audiovizuálne záznamové disky; programové vybavenie počítačov, programy na počítačové hry, systémy informačných technológií zaradených v tejto triede, systémy komunikačnej a informačnej techniky zaradené v tejto triede, informácie a záznamy v elektronickej podobe.

16 - Firemné listiny, papiernický tovar, papierové propagačné materiály, informačné brožúry, fotografie, katalógy, mapy, noviny, časopisy, tlačivá a kancelárske potreby uvedené v tejto triede, kancelárska technika uvedená v tejto triede, náhradné diely a príslušenstvo kancelárskej techniky uvedené v tejto triede.

25 - Detské, pánske a dámske odevy, najmä konfekcia, zvrchníky, kabáty, kostýmy, obleky, uniformy, kožušiny ako oblečenie, krátke kabátiky a peleríny, bundy, kombinézy, nohavice, oblečenie z imitácie kože, oblečenie z kože, krátke jazdecké nohavice, saká, sukne, šortky, plášte, kúpacie plášte, pracovné plášte, vrchné ošatenie, zástery, košeľe, kravaty, pulóvre, svetre, vesty, džínsy, športové bundy, športové odevy, gymnastické dresy, nepremokavý odev, plážové oblečenie, plavky, župany, oblečenie na spanie, pyžamá, nočné košeľe, tepláky, maškarné kostýmy, bielizeň, tielka, tričká, trenírky, pánske podväzky a spodky, slippy, ponožky, dámska bielizeň, podprsenky, korzety, pančuchy, šály, šatky, šerpy, závoje, mantila, detské nohavičky, textilné plienky, klobúky, baretky, čelenky, čiapky, chrániče uší, kapucne, opasky, palčiaky, rukavice, dreváky, futbalová obuv, galoše, gamaše, gymnastické cvičky, lyžiarske topánky, papuče, sandále, šnurovacie topánky, mokašiny, obuv na kúpanie.

35 - Rozhlasová reklama, lepenie plagátov, obchodný manažment v oblasti umenia, organizovanie komerčných alebo reklamných výstav a veľtrhov, podpora predaja pre tretie osoby, predvádzacie služby modeliek na reklamné účely a podporu predaja, predvádzanie tovaru, prenájom reklamného času vo všetkých komunikačných médiách, prenájom reklamných materiálov, prenájom reklamných priestorov, prieskum verejnej mienky, príprava inzertných stĺpcov, reklama, reklama na počítačovej komunikačnej sieti, rozširovanie reklamných materiálov zákazníkom, vydávanie a aktualizovanie reklamných materiálov, rozširovanie reklamných oznamov, prenájom reklamných plôch, zásielkové reklamné služby, uverejňovanie reklamných textov, štatistické informácie, spracovanie textov, obchodný manažment v oblasti umenia, vyhľadávanie informácií v počítačových súboroch, zbieranie a zoraďovanie údajov do počítačových databáz.

38 - Satelitné vysielanie, informačné kancelárie, tlačové kancelárie, spravodajské služby, rozhlasové vysielanie, rádiové vysielanie, elektronická pošta, počítačová komunikácia, posielanie správ, prenájom prístrojov na prenos správ, prenájom zariadení na prenos informácií, prenájom telekomunikačných prístrojov, telekomunikačné služby v oblasti prenosu dát, komunikácia prostredníctvom počítačov a služby s tým spojené; výmena, získavanie a šírenie informácií a správ prostredníctvom telekomunikačnej siete, satelitov, dátovej siete, informačnej siete, komunikačnej a elektronickej techniky, služby krátkych textových správ, služby konverzie prenosového protokolu, formátu a kódu; služby sprostredkovania prístupu k počítačovej sieti, služby dátovej siete, služby prístupu a pripojenia k dátovým a informačným sieťam a k internetu; prenájom informačných a komunikačných miest, poskytovanie prístupu na on-line informačné služby a databázy; prenos, poskytovanie alebo komunikačné služby prostredníctvom internetu, vonkajších a vnútorných sietí a ďalších elektronických prostriedkov; poskytovanie telekomunikačného pripojenia do svetovej počítačovej siete, služby zabezpečujúce vstup do telekomunikačných sietí, poskytovanie užívateľského prístupu do svetovej počítačovej siete, prenos správ a obrazových informácií pomocou počítača.

41 - Vzdelávanie, zábava, zábavné parky, informácie o možnostiach zábavy, služby športovísk, prevádzkovanie športových zariadení, tvorba a výroba rozhlasových programov, výroba audiovizuálnych programov, výroba videofilmov, rozhlasová zábava, organizovanie kultúrnych, športových, vzdelávacích a zábavných podujatí; prenájom a požičiavanie nahrávacích a premietacích zariadení, osvetľovacích zariadení, dekorácií, filmov, videopások; filmová tvorba, činnosť filmových štúdií; zhromažďovanie a poskytovanie informácií v oblasti kultúry, športu, zábavy a vzdelávania, poskytovanie klubových výchovno-zábavných služieb, organizovanie a vedenie koncertov, plesov, súťaží krásy, športových súťaží, vedomostných súťaží, zábavných súťaží, výstav na vzdelávacie a kultúrne účely, konferencií, školení, živých vystúpení, večierkov; služby nahrávacích štúdií, reportárske služby;

vydavateľská a nakladateľská činnosť s výnimkou vydávania reklamných a náborových textov, elektronická edičná činnosť DPT služby, archívovanie rozhlasových fondov formou nahrávania.

42 - Spravovanie autorských práv, hosťovanie na počítačových stránkach, umelecký dizajn; zhromažďovanie a poskytovanie informácií o móde, meteorologické informácie a predpovede počasia.

(540)



(731) Kováč Július, Doc. Ing. CSc, Pokroku 183/5, 040 11 Košice, SK; Roško Jaroslav, A. J. Dobrianského 2141/5, 070 01 Michalovce, SK;

(740) Gruber Dalibor, Ing., Košice, SK;

(210) 3162-2004

(220) 3.11.2004

8 (511) 5, 44

(511) 5 - Liečivá pre ľudí.

44 - Farmaceutické poradenstvo.

(540)



(731) PHARMEX, spol. s r. o., Fraňa Kráľa 15, 841 01 Bratislava, SK;

(210) 3163-2004

(220) 3.11.2004

8 (511) 5

(511) 5 - Farmaceutický prípravok, liečivá pre ľudí.

(540) MELOXAN

(731) PHARMEX, spol. s r. o., Fraňa Kráľa 15, 841 01 Bratislava, SK;

(210) 3166-2004

(220) 4.11.2004

8 (511) 18, 25, 42

(511) 18 - Kabelky, kožené remienky.

25 - Odevy, konfekcia, čiapky, tielka, tričká, košeľe, bundy, nohavice, športové oblečenie.

42 - Módny dizajn, grafický dizajn.

(540)



(731) Klimo Viktor, Mgr., Hradné námestie 3, 949 01 Nitra, SK;

(210) 3167-2004

(220) 4.11.2004

8 (511) 30

(511) 30 - Cukrovinky, oblátky, perníky, medovníky.

(540)

Bobřík

(731) TESCO STORES SR, a. s., Kamenné nám. 1/A,
815 61 Bratislava, SK;

(210) 3172-2004

(220) 4.11.2004

8 (511) 34

(511) 34 - Cigarety, tabak, tabakové výrobky, potreby pre fajčiarov, zapalovače, zápalky.

(540)

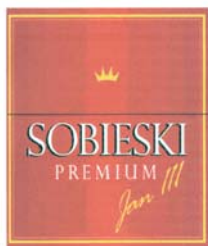

(591) červená, zlatá, biela, čierna

(731) British-American Tobacco Polska S.A., Ul Tytoniowa 16, 16-300 Augustow, PL;

(740) Žovicová Viera, Mgr., Bratislava, SK;

(210) 3175-2004

(220) 4.11.2004

8 (511) 35, 36, 37, 39, 41, 42, 43

(511) 35 - Reklamná a propagačná činnosť, maloobchodné služby v oblasti alkoholických a nealkoholických nápojov, maloobchodné služby v oblasti tepelne rýchlo upravovaných mäsových jedál a bezmäsitých jedál.

36 - Správa nehnuteľností, správa bytového fondu, inkasovanie nájomného, vedenie nájomných domov, prenájom nehnuteľností, prenájom bytov, sprostredkovanie nehnuteľností, realitné kancelárie, oceňovanie a odhady nehnuteľností, hypotéky (poskytovanie pôžičiek), záručné pôžičky, sprostredkovanie kapitálového životného poistenia, správa rekreačných objektov.

37 - Investičná výstavba, stavebníctvo (stavebná činnosť), stavebná činnosť v oblasti inžinierskych, priemyselných, bytových a občianskych stavieb, poradenstvo v oblasti stavebníctva, kontrola stavebných plánov, stavebný dozor, stavebné informácie, informácie o opravách, izolovanie stavieb proti vlhkosti, utesňovanie stavieb, montovanie lešení, demolácia budov, asfaltovanie, realizácia cestných povrchov, prenájom buldozérov, prenájom bagrov a rýpadiel, prenájom stavebných strojov a zariadení, prenájom stavebných žeriavov, murárstvo, murovanie, pokrývačské práce na strechách budov, interiérové a exteriérové maľovanie a natieranie, štukovanie, sadrovanie, tapetovanie, klampiarstvo a inštalatérsťvo, inštalácia a opravy klimatizačných zariadení, inštalácia a opravy poplašných systémov proti

vlámaniu, povrchové čistenie exteriérov budov, inštalácia a opravy požiarnych hlásičov, montáž a opravy vykurovacích zariadení, inštalácia a opravy výťahov, servis športových potrieb.

39 - Služby cestovnej kancelárie a agentúry v oblasti dopravy.

41 - Organizovanie športových, kultúrnych a spoločenských podujatí, organizovanie školení, seminárov, kongresov, konferencií a vzdelávacích podujatí, prenájom športových potrieb, prevádzkovanie športových zariadení a zariadení slúžiacich na regeneráciu a rekondíciu.

42 - Projektovanie stavieb, vypracovanie stavebných výkresov, štúdie technických projektov, projektová činnosť, projektová činnosť v investičnej výstavbe, expertízy (inžinierske práce), prieskumy (inžinierske práce), inžinierska činnosť, inžinierska činnosť v investičnej výstavbe, poradenstvo v oblasti inžinierskych činností, architektonické poradenstvo, architektúra (architektonické služby), technický prieskum, urbanistické plánovanie.

43 - Služby cestovnej kancelárie v oblasti ubytovania a stravovania, poskytovanie prechodného ubytovania, prevádzkovanie hotelového ubytovania, prevádzkovanie rekreačných objektov, turistické ubytovne, rezervácia hotelového ubytovania, motelové služby, penzióny, bary, reštaurácie, bufety rýchleho občerstvenia.

(540)



(591) sivá, oranžová

(731) BD Liptov, s. r. o., Námestie osloboditeľov 798/37,
031 01 Liptovský Mikuláš, SK;

(740) Chmelíková Jana, RNDr., Bratislava, SK;

(210) 3176-2004

(220) 5.11.2004

8 (511) 29, 30, 35

(511) 29 - Konzervovaná, sušená a varená zelenina, najmä solená a nakladaná zelenina, sušené ovocie, kandizované ovocie, konzervované ovocie, mrazené ovocie, ovocie naložené v alkohole, ovocie (kompóty), ovocná dreň, ovocné kôry, prisladené ovocie (naložené v cukre), vývary, zelenina v pikantnom náleve, polievky, prípravky na výrobu polievok vrátane zeleninových polievok a bujónových koncentrátov, zeleninové šaláty, zeleninové šťavy na varenie, rajčinový pretlak, konzervované bylinky záhradné, konzervovaná cibuľa, mäso, ryby, hydina a zverina, mäsové výťažky, želé, džemy, vajcia, mlieko a mliečne výrobky, oleje a jedlé tuky.

30 - Kuchynská soľ, konzervačná soľ, korenie všetkého druhu patriace do tejto triedy, korenie z chalúh a morských rias, čierne korenie, chuťové prísady, príchuti (arómy), kečup, aromatické prípravky do potravín, zmesi látok zlepšujúcich chuť potravín, mäsové šťavy (omáčky), zálievky na šaláty, zálievky a nálevy na ochutenie, zahusťovacie prípravky na kuchynské použitie, glukóza na výživu, prírodné sladidlá, ocot, žuvačky nie na lekárske účely, káva, čaj, kakao, cukor, ryža,

tapioka, ságo, kávovinové náhradky, múka a prípravky z obilnín, chlieb, pečivo, cukrovinky, zmrzlina, med, melasový sirup, droždie, prášky do cesta, horčica, ľad na osvieženie, cestoviny.

35 - Sprostredkovanie obchodu s uvedenými tovarmi, sprostredkovateľská činnosť v oblasti obchodu a služieb na obchodné účely, odborné obchodné poradenstvo, obchodné alebo podnikateľské informácie, sprostredkovanie obchodných kontaktov, uskutočňovanie obchodných operácií, pomoc pri riadení obchodnej činnosti, kopírovanie alebo rozmnožovanie (reprodukcia) dokumentov, dokladov a pod., reklama (on-line) na počítačovej komunikačnej sieti, on-line inzercia, vyhľadávanie informácií v počítačových súboroch, prenájom reklamného času vo všetkých komunikačných médiách, poskytovanie obchodných informácií a služieb pomocou internetu, sprostredkovanie internetového obchodu, sprostredkovanie obchodných služieb prostredníctvom internetu v oblastiach komerčných internetových médií a vyhľadávacích služieb; vyhľadávanie údajov v počítačových súboroch, prezentácia užívateľov na stránkach World Wide Web v počítačovej sieti internet na reklamné účely, systematizácia informácií do počítačových databáz, nábor zamestnancov, reklama, propagácia, propagačná korešpondencia, propagačný materiál, propagačné publikácie, inzercia, rozširovanie reklamných materiálov zákazníkom (letáky, prospekty, tlač, vzorky).

(540) GASTRO VEGA

(731) Nevrlka Tomáš, Buriána 810/6, 736 01 Havířov - Město, CZ;

(740) Holoubková Mária, Ing., Bratislava, SK;

(210) 3178-2004

(220) 5.11.2004

8 (511) 12

(511) 12 - Pneumatiky.

(540) EXELERO

(731) Goodyear GmbH & Co KG, Kunzeller Str. 59-61, 36043 Fulda, DE;

(740) Fajnorová Mária, Ing., Bratislava, SK;

(210) 3179-2004

(220) 5.11.2004

8 (511) 3, 35, 41, 44

(511) 3 - Kozmetické prípravky, laky na vlasy, šampóny, vlasové vody, pomády na kozmetické účely, prípravky na kučeračenie vlasov, farba na vlasy, farbivá alebo tónovače na vlasy, bieliace prípravky (odfarbovače) na kozmetické účely, prípravky na odstraňovanie farieb, peroxid vodíka na kozmetické účely.

35 - Reklama, reklama on-line v počítačovej komunikačnej sieti; rozširovanie reklamných materiálov (letáky, prospekty, tlačivá, vzorky) zákazníkom; vydávanie, zverejňovanie, oznamovanie, vyhlasovanie a publikovanie reklamných textov; vylepovanie plagátov, televízna reklama.

41 - Organizovanie vedomostných alebo zábavných súťaží, zábava, pobavenie.

44 - Kadernícke salóny, salóny krásy.

(540) Czech & Slovak Hairdressing Awards

(731) Henkel Slovensko, spol. s r. o., Záhradnícka 91, 821 08 Bratislava, SK;

(740) Fajnorová Mária, Ing., Bratislava, SK;

(210) 3180-2004

(220) 5.11.2004

8 (511) 4

(511) 4 - Priemyselné oleje a tuky, mazadlá, mazacie oleje a tuky, palivá, nechemické aditíva do palív, mazadiel, olejov a tukov, zmesi na pohlcovanie, viazanie a zvlhčovanie prachu.

(540) AIRCOL

(731) Castrol Limited, Wakefield House, Pipers Way, Swindon, Wiltshire SN3 1RE, GB;

(740) Fajnorová Mária, Ing., Bratislava, SK;

(210) 3183-2004

(220) 8.11.2004

8 (511) 9, 16, 28, 35, 41, 42, 43

(511) 9 - Magnetické nosiče údajov, optické nosiče údajov, počítače, periférne zariadenia počítačov, programy na počítačové hry, počítačové programy stiahnuté z telekomunikačnej siete, počítačový softvér, videohry.

16 - Albumy, grafiky, kalendáre, knihy, komiksy, mapy, časopisy (periodiká).

28 - Hracie karty, hry a hračky nezahrnuté v iných triedach, spoločenské hry, stolové hry, šachové hry.

35 - Maloobchod s uvedeným tovarom, sprostredkovanie obchodu s uvedeným tovarom, organizovanie výstav na obchodné a reklamné účely, zabezpečovanie predplácania novín a časopisov, zásobovacie služby pre tretie osoby (nákup tovarov a služieb pre iné podniky).

41 - Vydávanie (on line -) kníh a časopisov v elektronickej forme, vydávanie kníh, vydavateľská činnosť a vydávanie textov s výnimkou reklamných alebo náborových, požičiavanie filmov, požičiavanie videopásov.

42 - Aktualizovanie počítačových programov, počítačové programovanie, zhotovovanie kópií počítačových programov, prenájom počítačov, prenájom počítačového softvéru, servis počítačových programov, tvorba softvéru, vytváranie a udržiavanie počítačových stránok (Web) pre zákazníkov.

43 - Kaviarne.

(540) BRLOH

(731) CLIOS, spol. s r. o., Heydukova 4, 811 08 Bratislava, SK;

(210) 3184-2004

(220) 8.11.2004

8 (511) 1, 3, 5, 8, 21

(511) 1 - Poľnohospodárske hnojivá.

3 - Parfumovaná voda, kozmetické prípravky, prípravky na osobnú hygienu, prípravky na starostlivosť o vlasy, vlasové vody, prípravky na starostlivosť o pleť, krémy, emulzie, mlieka, pleťové vody, prípravky na umývanie a do kúpeľa, mydlá, šampóny, peny, gély, oleje, soli, prípravky na starostlivosť o zuby a ústnu dutinu, zubné pasty, ústne vody, dezodoranty na osobnú potrebu, prípravky na holenie (pred i po holení), prípravky depilačné, prípravky na opaľovanie a po opaľovaní, prípravky na masáž, prípravky na bieleň a prípravky na pranie, pracie prášky, aviváže, prípravky na čistenie, umývanie, leštenie, odmasťovanie a brúsenie, voňavkárské výrobky, medicínálne mydlá, krémy kozmetické, krémy na obuv, leštiace krémy na obuv, leštiace vosky, leštidlá na obuv, vata na kozmetické účely, vatové tyčinky na kozmetické účely.

5 - Prípravky repelentné, dezinfekčné prípravky na hygienické účely, prípravky dezinfekčné, vzduch (prípravky na osvieženie vzduchu), hygienické nohavičky, vložky, menštruačné nohavičky, vložky, tampóny, obrúsky (hygienické), čistiace prípravky, dezodoranty s výnimkou dezodorantov na osobnú hygienu.

8 - Holiace potreby, holiace strojčeky, britvy, nožnice na strihanie vlasov, manikúrové súpravy, pedikúrové súpravy.

21 - Zubné kefky, dentálne nite, kefy, hrebene, handry, drôtenky na čistenie, špongie na použitie v domácnosti.

(540) Rebicek BALLA

(731) Mattes Slovakia, spol. s r. o., Záhradná 1/5760, 841 07 Bratislava, SK;

(210) 3186-2004

(220) 8.11.2004

8 (511) 30

(511) 30 - Zmrzliny, zmrzlinové ovocné drene, zmrzlinové krémy.

(540) KALIMERO

(731) Radoma, s. r. o. Prešov, Kapušany 534, 082 12 Kapušany, SK;

(210) 3187-2004

(220) 8.11.2004

8 (511) 35, 44

(511) 35 - Sprostredkovanie nákupu a predaja tovarov, sprostredkovanie obchodných služieb, činnosť ekonomického poradcu, konzultačné služby v oblasti ekonomiky a obchodu.

44 - Poskytovanie zdravotnej starostlivosti v neštátnom zdravotníckom zariadení.

(540)

(591) červená, sivá

(731) ALIATROS, s. r. o., Bojnická 20, 831 04 Bratislava, SK;

(210) 3188-2004

(220) 8.11.2004

8 (511) 41

(511) 41 - Zábava, pobavenie, obveselenie, živé predstavenie, organizovanie živých vystúpení, organizovanie predstavení (manažérske služby), predstavenia (organizovanie) (manažérske služby).

(540)

(591) červená, zelená, biela

(731) Zoltán Pék MUSIC - ART, Devätinova 8, 821 06 Bratislava, SK;

(210) 3189-2004

(220) 8.11.2004

8 (511) 5, 29, 30

(511) 5 - Dietetické výrobky na liečebné účely, potraviny pre deti na liečebné účely, potraviny pre batoľatá a chorých, potravinové prípravky a doplnky všetkých druhov (toniká), napr. posilňujúce poživatiny, vitamínové prípravky, poživatiny na doplnenie redukčných diét alebo prípravky na chudnutie - všetko s liečebnými účinkami, prípravky s liečebnými účinkami obsahujúce biochemické katalyzátory, najmä pre fyzicky aktívne osoby, rekonvalescentov a chorých, všetko uvedené určené na liečebné účely, zverolekárske, farmaceutické a zdravotnícke výrobky patriace do tejto triedy.

29 - Mäso, ryby, hydina, zverina, mäsové výťažky, konzervované, sušené a zavárané ovocie a zelenina, želé ako rôsol, džemy, kompóty, vajcia, mlieko a mliečne výrobky, výrobky na báze zemiakov ako zemiakové lupienky a pod., jedlé oleje a tuky, ovocné drene.

30 - Oblátky, cukrovinky vrátane gumových (žuvacia guma nie na lekárske účely), aromatické prípravky do potravín, cukrárske výrobky všetkých druhov ako torty, koláče, marcipán, jemné pečivo, perníky, medovníky, sucháre, zákusky, káva, čaj, kakao, cukor, ryža, kávové náhradky, med, melasový sirup, kvasnice na kysnutie, soľ, horčica, ocot, omáčky (mäsové), korenie, zmrzlina, ľad na osvieženie, obilné vločky, výrobky na báze sušenej zemiakovej kaše, pšeničnej múky, natívnych a modifikovaných škrobov ako zemiakové cesto v prášku, zemiaková kaša v prášku, zemiakové krokety v prášku, zemiakové halušky v prášku, zmes na prípravu knedlí.

(540)

(731) Doležal Martin, Ing., Chotěvice 186, 543 76 Chotěvice, CZ;

(740) Kajabová Monika, JUDr., Bratislava, SK;

(210) 3190-2004

(220) 8.11.2004

8 (511) 5, 29, 30

(511) 5 - Dietetické výrobky na liečebné účely, potraviny pre deti na liečebné účely, potraviny pre baťoľatá a chorých, potravinové prípravky a doplnky všetkých druhov (toniká), napr. posilňujúce požívatinu, vitamínové prípravky, požívatinu na doplnenie redukčných diét alebo prípravky na chudnutie - všetko s liečebnými účinkami, prípravky s liečebnými účinkami obsahujúce biochemické katalyzátory, najmä pre fyzicky aktívne osoby, rekonvalescentov a chorých, všetko uvedené určené na liečebné účely, zverolekárske, farmaceutické a zdravotnícke výrobky patriace do tejto triedy.

29 - Mäso, ryby, hydina, zverina, mäsové výťažky, konzervované, sušené a zavárané ovocie a zelenina, želé ako rôsol, džemy, kompóty, vajcia, mlieko a mliečne výrobky, výrobky na báze zemiakov ako zemiakové lupienky a pod., jedlé oleje a tuky, ovocné drene.

30 - Oblátky, cukrovinky vrátane gumových (žuvacia guma nie na lekárske účely), aromatické prípravky do potravín, cukrárske výrobky všetkých druhov ako torty, koláče, marcipán, jemné pečivo, perníky, medovníky, sucháre, zákusky, káva, čaj, kakao, cukor, ryža, kávové náhradky, med, melasový sirup, kvasnice na kysnutie, soľ, horčica, ocot, omáčky (mäsové), korenie, zmrzlina, ľad na osvieženie, obilné vločky, výrobky na báze sušenej zemiakovej kaše, pšeničnej múky, natívnych a modifikovaných škrobov ako zemiakové cesto v prášku, zemiaková kaša v prášku, zemiakové krokety v prášku, zemiakové halušky v prášku, zmes na prípravu knedlí.

(540)

Di

(731) Doležal Martin, Ing., Chotěvice 186, 543 76 Chotěvice, CZ;

(740) Kajabová Monika, JUDr., Bratislava, SK;

(210) 3191-2004

(220) 8.11.2004

8 (511) 9, 37, 41

(511) 9 - Výherné hracie prístroje, hracie a hudobné automaty, elektronické hracie a tipovacie zariadenia, počítače a elektronické terminály patriace do tejto triedy.

37 - Inštalčné, opravárenské a servisné služby pre poplašné systémy a alarmy proti vlámaniu, výherných hracích prístrojov, elektrických strojov a zariadení, telekomunikačných zariadení.

41 - Prevádzkovanie lotérií, stávkových hier, tipovacích súťaží a hier, prevádzkovanie herní a kasín.

(540)

TURBO GOLD

(591) biela, čierna, modrá, červená, žltá, oranžová

(731) Synot W, a. s., Vinohradská 907, 686 05 Uherské Hradiště - Mařatice, CZ;

(740) Holoubková Mária, Ing., Bratislava, SK;

(210) 3192-2004

(220) 8.11.2004

8 (511) 9, 37, 41

(511) 9 - Výherné hracie prístroje, hracie a hudobné automaty, elektronické hracie a tipovacie zariadenia, počítače a elektronické terminály patriace do tejto triedy.

37 - Inštalčné, opravárenské a servisné služby pre poplašné systémy a alarmy proti vlámaniu, výherných hracích prístrojov, elektrických strojov a zariadení, telekomunikačných zariadení.

41 - Prevádzkovanie lotérií, stávkových hier, tipovacích súťaží a hier, prevádzkovanie herní a kasín.

(540)

DEMON POKERS

(591) biela, čierna, modrá, fialová, žltá, oranžová, hnedá, ružová, zelená

(731) Synot W, a. s., Vinohradská 907, 686 05 Uherské Hradiště - Mařatice, CZ;

(740) Holoubková Mária, Ing., Bratislava, SK;

(210) 3193-2004

(220) 8.11.2004

8 (511) 9, 37, 41

(511) 9 - Výherné hracie prístroje, hracie a hudobné automaty, elektronické hracie a tipovacie zariadenia, počítače a elektronické terminály patriace do tejto triedy.

37 - Inštalčné, opravárenské a servisné služby pre poplašné systémy a alarmy proti vlámaniu, výherných hracích prístrojov, elektrických strojov a zariadení, telekomunikačných zariadení.

41 - Prevádzkovanie lotérií, stávkových hier, tipovacích súťaží a hier, prevádzkovanie herní a kasín.

(540)

GOLDEN DEMONS

(591) biela, čierna, modrá, červená, žltá, oranžová

(731) Synot W, a. s., Vinohradská 907, 686 05 Uherské Hradiště - Mařatice, CZ;

(740) Holoubková Mária, Ing., Bratislava, SK;

(210) 3194-2004

(220) 8.11.2004

8 (511) 9, 37, 41

(511) 9 - Výherné hracie prístroje, hracie a hudobné automaty, elektronické hracie a tipovacie zariadenia, počítače a elektronické terminály patriace do tejto triedy.

37 - Inštalácie, opravárenské a servisné služby pre poplašné systémy a alarmy proti vlámaniu, výherných hracích prístrojov, elektrických strojov a zariadení, telekomunikačných zariadení.

41 - Prevádzkovanie lotérií, stávkových hier, tipovacích súťaží a hier, prevádzkovanie herní a kasín.

(540)



(591) biela, čierna, modrá, fialová, žltá, oranžová, sivá

(731) Synot W, a. s., Vinohradská 907, 686 05 Uherské Hradiště - Mařatice, CZ;

(740) Holoubková Mária, Ing., Bratislava, SK;

(210) 3195-2004

(220) 8.11.2004

8 (511) 9, 37, 41

(511) 9 - Výherné hracie prístroje, hracie a hudobné automaty, elektronické hracie a tipovacie zariadenia, počítače a elektronické terminály patriace do tejto triedy.

37 - Inštalácie, opravárenské a servisné služby pre poplašné systémy a alarmy proti vlámaniu, výherných hracích prístrojov, elektrických strojov a zariadení, telekomunikačných zariadení.

41 - Prevádzkovanie lotérií, stávkových hier, tipovacích súťaží a hier, prevádzkovanie herní a kasín.

(540)



(591) biela, čierna, modrá, červená, žltá, oranžová

(731) Synot W, a. s., Vinohradská 907, 686 05 Uherské Hradiště - Mařatice, CZ;

(740) Holoubková Mária, Ing., Bratislava, SK;

(210) 3198-2004

(220) 8.11.2004

8 (511) 16, 35, 36, 39, 41, 42, 43

(511) 16 - Baliaci papier; blahoprajné pohľadnice; brožované knihy, brožúry; brožúrky; bublinové obaly z plastických materiálov (na balenie); časopisy; etikety s výnimkou textilných; fotografie; galvanotypy (polygrafia); grafické zobrazenie; grafiky; chromolitografy (polygrafia); kalendáre; kartón, lepenka; kávové filtre, papierové; knihy; lepenkové alebo papierové škatule; lepenkové alebo papierové obaly na fľaše; lepenkové platne (papiernický tovar); lepiace pásy na kancelárske účely a použitie v domácnosti; leporelá; mapy; obálky (papiernický tovar); obaly (papiernický tovar); obrazy; papiernický tovar; periodické a neperiodické publikácie; plagáty; polygrafické písmo; predmety z kartónu; prospekty, pútače z papiera alebo lepenky; reklamné tabule z papiera, kartónu alebo lepenky; reprodukcie grafické;

tlačené reklamné materiály; umelohmotné fólie na balenie, vrecia z papiera alebo plastických materiálov.

35 - Poradenské služby v podnikovom manažmente pri predaji tovarov a služieb, poradenstvo a manažment pre podniky, dekorácia a aranžovanie výkladov, obchodný manažment, sprostredkovanie nákupu a predaja tovarov, reklama, organizovanie výstav na reklamné a obchodné účely, rozširovanie reklamných oznamov, predvádzanie tovaru, rozširovanie reklamných materiálov zákazníkom (letáky, prospekty, tlačivá, vzorky), zasielanie reklamných materiálov zákazníkom, vydávanie a aktualizovanie reklamných materiálov, distribúcia vzoriek, obchodný alebo podnikateľský prieskum, prenájom reklamných materiálov, uverejňovanie reklamných textov, vydávanie reklamných alebo náborových textov, televízna reklama, reklamné agentúry, organizovanie reklamných hier na propagáciu predaja, prieskum trhu, prieskum verejnej mienky, prenájom reklamných priestorov, prenájom reklamných plôch, podpora predaja (pre tretie osoby), spracovanie textov, ponuka, sprostredkovanie a výber tovaru prostredníctvom katalógu, marketing, pomoc pri podnikaní, podnikateľské informácie, overovanie obchodných transakcií, zabezpečovanie obchodných transakcií (pre tretie osoby), reklamná a inzertná činnosť prostredníctvom telefónnej dátovej alebo informačnej siete, poskytovanie informácií a iných informačných produktov reklamného charakteru, prenájom reklamných informačných a komunikačných miest, sprostredkovanie v obchodných vzťahoch, služby riadenia ľudských zdrojov, vzťahy s verejnosťou (prieskum vzťahov medzi podnikmi, inštitúciami a spoločenským prostredníctvom), zásielkové reklamné služby, zbieranie údajov do počítačových databáz, zoraďovanie údajov v počítačových databázach.

36 - Prenájom nehnuteľností, sprostredkovanie kúpy, predaja a prenájmu nehnuteľností, realitné kancelárie, správa nehnuteľností, obstarávanie služieb spojených so správou nehnuteľností, sprostredkovanie finančných služieb, oceňovanie (poistenie, bankovníctvo, nehnuteľnosti), finančný lízing, predaj na splátky, zmenárenské služby, úverové financovanie predaja, vydávanie kreditných kariet, služby finančného manažmentu a účtovníckych sústav a správa hotovosti, poistenie, oceňovanie umeleckých diel, organizovanie dobročinných zbierok.

39 - Distribúcia tovaru na dobierku, sprostredkovanie prepravy, skladovanie, prenájom skladov, prenájom garáží, prenájom automobilov, balenie tovaru, dovoz, doprava, doručovanie tovaru, preprava nábytku, prepravné služby, dočasné uskladnenie a dodávanie nábytku, zariadenia, interiérového dekoračného tovaru pre dom a rodinu a súvisiacich výrobkov, sprostredkovanie autobusovej, lodnej, vzdušnej, námornej a železničnej dopravy, preprava turistov, informácie o doprave a preprave, rezervácia dopravy, rezervácie miestieniek, rezervácie zájazdov, sprevádzanie turistov, organizovanie výletov, organizovanie ciest, turistické prehliadky, sprostredkovanie a poskytovanie cestovných služieb, sprostredkovanie prenájmu plavidiel, vozidiel a iných do-

pravných prostriedkov, služby poskytované výletnými loďami, poskytovanie pomoci pri doprave, turistické kancelárie s výnimkou kancelárií poskytujúcich rezerváciu hotelového ubytovania, sprevádzanie turistov, služby cestovnej kancelárie obsiahnuté v tejto triede, balenie a doručovanie darčkových a umeleckých predmetov, distribúcia umeleckých predmetov, doručovacie služby, doručovanie tovaru, informácie o balení a doručovaní darčkov a umeleckých predmetov, kuriérske služby, zabezpečovanie a sprostredkovanie balenia a doručovanie tovaru.

41 - Organizovanie vedomostných alebo zábavných súťaží, organizovanie kurzov, výcvikov a školení (manažérske služby), zverejňovanie textov okrem reklamných, vydávanie textov s výnimkou reklamných alebo náborových, vydávanie časopisov, katalógov, novín a iných periodických publikácií, tvorba, požičiavanie, distribúcia videofilmov, sprostredkovanie kultúrnych a spoločenských podujatí, sprostredkovanie premietania filmov, prevádzkovanie kinosál, prevádzkovanie zábavných klubov, organizačné zabezpečenie výstav, prenájom videopások, rozmnožovanie nahraných nosičov zvukových a zvukovo-obrazových záznamov, sprostredkovanie služieb cestovných kancelárií patriacich do tejto triedy (informácie o možnostiach rekreácie, rozptýlenia a zábavy), zverejňovanie a vydávanie kníh, revue a magazínov, časopisov periodických a neperiodických publikácií s výnimkou reklamných, umelecké módné agentúry, informácie o možnostiach rozptýlenia a zábavy, požičiavanie nahraných nosičov zvukových a zvukovo-obrazových záznamov, prenájom hudobných nástrojov a hudobnej aparatury, usporadúvanie divadelných, filmových, koncertných a iných hudobných a tanečných produkcií na účely kultúrne a zábavné, fotografická reportáž, fotografovanie, organizovanie a plánovanie večierkov, organizovanie a vedenie kolokvií, organizovanie a vedenie konferencií, organizovanie a vedenie kongresov, organizovanie a vedenie seminárov, organizovanie a vedenie sympózií, organizovanie audiovizuálnych predstavení na účely kultúrne a zábavné.

42 - Grafický dizajn, navrhovanie (priemyselný dizajn), navrhovanie obalov, obalový dizajn, odborné technické poradenstvo týkajúce sa počítačov a príslušenstva k nim, priemyselný dizajn, spravovanie autorských práv, sprostredkovanie uvedených služieb v tejto triede, štúdie technických projektov, projektová činnosť, umelecký dizajn, výskum a vývoj nových výrobkov (pre zákazníkov), spravovanie autorských práv.

43 - Služby barov, rýchle občerstvenie (bufety), hotelierske služby, kaviarne, prenájom prednáškových sál, prenájom prenosových staviel, príprava a dodávka jedla na objednávku do domu, reštaurácie, samoobslužné reštaurácie, hotely, prenájom prechodného ubytovania, sprostredkovanie reštauračných a kaviarenských služieb, rezervácia hotelov, rezervácia penziónov, rezervácia prechodného ubytovania, ubytovacie kancelárie (prechodné ubytovanie, hotely, penzióny), sprostredkovanie hotelierskych služieb, zaobstarávanie ubytovania a stravovania v hoteloch, penziónoch, turistických a prázdninových táboroch, ubytovniach, na farmách a rekreačných zariadeniach.

(540)



(731) EUROPA SC, a. s., Malachitová 13, 974 01 Banská Bystrica, SK;

(740) Belička Ivan, Ing., Banská Bystrica, SK;

(210) 3199-2004

(220) 9.11.2004

8 (511) 16, 20, 28

(511) 16 - Učebné pomôcky okrem prístrojov.

20 - Nábytok na vybavenie materských škôl.

28 - Hry a hračky.

(540)



(731) Aurednik CS, spol. s r. o., Trubín 84, 267 02 Trubín, CZ;

(740) ROTT, RŮŽIČKA & GUTTMANN, v. o. s., Bratislava, SK;

(210) 3254-2004

(220) 15.11.2004

8 (511) 30

(511) 30 - Kakao, čokoláda, kakaové nápoje, čokoládové nápoje a kávové nápoje a prípravky na takéto nápoje, pekárske výrobky, cukrárske výrobky a cukrovinky, najmä cukrové a čokoládové cukrovinky, výrobky z cesta, prípravky vyrobené z cereálií, zmrzlina.

(540) Sladká Vášň

(731) Kraft Foods Schweiz Holding AG, Bellerivestrasse 203, CH - 8008 Zürich, CH;

(740) Fajnorová Mária, Ing., Bratislava, SK;

(210) 3301-2004

(220) 22.11.2004

8 (511) 9, 35, 38, 41, 42

(511) 9 - Nosiče údajov magnetické, nosiče údajov optické a magnetické disky, optické vlákna, modemy, počítače, počítačový softvér, zariadenia na spracovanie údajov, výpočtová a kancelárska technika.

35 - Automatizované spracovanie dát, zbieranie údajov do počítačových databáz, zoradovanie údajov v počítačových databázach, poskytovanie reklamných služieb, sprostredkovanie obchodu s tovarom pomocou telekomunikačnej a výpočtovej techniky.

38 - Prenos údajov mimo jednotnej telekomunikačnej siete, prenos údajov s pridanou hodnotou, prenos správ a obrazových informácií pomocou počítača, komunikácia pomocou počítačových terminálov, počítačová komunikácia, elektronická pošta, prenájom zariadení na prenos informácií, poskytovanie užívateľského prístupu do svetovej počítačovej siete, sieťová komunikácia, poskytovanie verejných telekomunikačných služieb.

41 - Školiaca činnosť v oblasti výpočtovej techniky.
 42 - Poradenské služby v oblasti výpočtovej techniky, prenájom prístupového času k počítačovým databázam, obnovovanie počítačových databáz, prenájom počítačov, prenájom počítačového softvéru, vypracovávanie programov na hromadné spracovanie dát, aktualizácia, inštalácia počítačových programov, hosťovanie na počítačových stránkach, návrh počítačových systémov, počítačové programovanie, poradenstvo v oblasti počítačového hardvéru.

(540) GoMail

(731) Slovanet, a. s., Záhradnícka 151, 821 08 Bratislava, SK;

(740) Máčajová Mária, Ing., Nitra, SK;

(210) 3302-2004

(220) 22.11.2004

8 (511) 35

(511) 35 - Prenájom reklamného času vo všetkých komunikačných médiách, reklama na počítačovej komunikačnej sieti, rozhlasová reklama, televízna reklama, pomoc pri riadení obchodnej činnosti, poskytovanie obchodných alebo podnikateľských informácií, dražby, účtovníctvo.

(540)

LUDIGGER

(591) čierna, červená

(731) Panonia Media Production, s. r. o., Benediktiho 5, 811 05 Bratislava, SK;

(210) 3303-2004

(220) 22.11.2004

8 (511) 32, 33, 35

(511) 32 - Nealkoholické nápoje, nealkoholické výťažky z ovocia, príchuť na výrobu nápojov, sirupy na výrobu nápojov, stolové vody, vody ako nápoje, ovocné šťavy.
 33 - Víno, alkoholické nápoje okrem piva, likéry, brandy, koktaily alkoholické, destilované nápoje.
 35 - Sprostredkovanie obchodu s tovarom, reklamná činnosť, maloobchodná činnosť s alkoholickými nápojmi a nealkoholickými nápojmi.

(540)



(591) zlatožltá, žltá, biela, tmavošedá

(731) Vitis trade, s. r. o., Sásovská cesta 41, 974 01 Banská Bystrica, SK;

(210) 3313-2004

(220) 23.11.2004

8 (511) 19, 20

(511) 19 - Drevené okná, drevené dvere, okenice, drevené schodiská.
 20 - Nábytok, postele, police, pracovné stoly, drevené stoličky.

(540)



(731) Svetlík Ľubomír - MIRADOR, Ilija 51, 969 03 Banská Štiavnica, SK;

(210) 3314-2004

(220) 23.11.2004

8 (511) 19, 20

(511) 19 - Drevené okná, drevené dvere, okenice, drevené schodiská.
 20 - Nábytok, postele, police, pracovné stoly, drevené stoličky.

(540)

MIRADOR

(731) Svetlík Ľubomír - MIRADOR, Ilija 51, 969 03 Banská Štiavnica, SK;

(210) 3315-2004

(220) 23.11.2004

(310) 78/423,469

(320) 23.5.2004

(330) US

8 (511) 9

(511) 9 - Počítačové programy.

(540)



(591) červená, biela

(731) TUBE CITY, LLC, 12 Monongahela Avenue, Glassport, Pennsylvania 15045, US;

(740) Fajnorová Mária, Ing., Bratislava, SK;

(210) 3316-2004

(220) 23.11.2004

8 (511) 32

(511) 32 - Pivo, nealkoholické nápoje všetkých druhov, minerálne vody, limonády, šumivé nápoje, energetické a iónové nápoje, ovocné šťavy a koncentráty a nápoje z nich, sirupy a iné prípravky na prípravu nápojov.

(540)



(731) Agentura Sahel, spol. s r. o., Ortenovo nám. 930/32, 170 00 Praha, CZ;

(740) Mešková Viera, Ing., Bratislava, SK;

(210) 3318-2004

(220) 24.11.2004

8 (511) 19

(511) 19 - Výrobky z cementu, betónové prvky, betónárske výrobky, dlaždice z betónu s povrchovou úpravou, dlažby, prefabrikáty, stropy, nosníky, tvarovky, stropné dosky, betónové dosky, armo vaný betón, vegetačné tvárnice.

(540) HANGFLOR

(731) PREMAC, spol. s r. o., Stará Vajnorská cesta 25, 832 17 Bratislava, SK;

(740) Guniš Jaroslav, Mgr., Bratislava, SK;

(210) 3319-2004

(220) 24.11.2004

8 (511) 19

(511) 19 - Výrobky z cementu, betónové prvky, betónárske výrobky, dlaždice z betónu s povrchovou úpravou, dlažby, prefabrikáty, stropy, nosníky, tvarovky, stropné dosky, betónové dosky, armo vaný betón, vegetačné tvárnice.

(540) ALTIKO

(731) PREMAC, spol. s r. o., Stará Vajnorská cesta 25, 832 17 Bratislava, SK;

(740) Guniš Jaroslav, Mgr., Bratislava, SK;

(210) 3320-2004

(220) 24.11.2004

8 (511) 19

(511) 19 - Výrobky z cementu, betónové prvky, betónárske výrobky, dlaždice z betónu s povrchovou úpravou, dlažby, prefabrikáty, stropy, nosníky, tvarovky, stropné dosky, betónové dosky, armo vaný betón, vegetačné tvárnice.

(540) EX - EK

(731) PREMAC, spol. s r. o., Stará Vajnorská cesta 25, 832 17 Bratislava, SK;

(740) Guniš Jaroslav, Mgr., Bratislava, SK;

(210) 3321-2004

(220) 24.11.2004

8 (511) 19

(511) 19 - Výrobky z cementu, betónové prvky, betónárske výrobky, dlaždice z betónu s povrchovou úpravou, dlažby, prefabrikáty, stropy, nosníky, tvarovky, stropné dosky, betónové dosky, armo vaný betón, vegetačné tvárnice.

(540) ROMBAflair

(731) PREMAC, spol. s r. o., Stará Vajnorská cesta 25, 832 17 Bratislava, SK;

(740) Guniš Jaroslav, Mgr., Bratislava, SK;

(210) 3323-2004

(220) 24.11.2004

8 (511) 6, 9, 12, 16, 35, 37, 40, 42

(511) 6 - Drobné kovové výrobky, mechanické zabezpečovacie zariadenia, kovové zámky s výnimkou elektrických, kovové zámky pre vozidlá, zámky na riadiacu páku prevodovky vozidla, zámky na pedále a volant vozidla, západky zámku, kovové vložky, kľúče, kovové bezpečnostné reťaze, kovové skrine a skrinky, trezory, manažérske trezory, nábytkové trezory, stenové trezory, trezory na spisy a zbrane, viacplášťové trezory, kovové bezpečnostné skrine na zbrane, kovové archivačné a šatníkové skrine, kovové zásuvkové skrine a kartotéky kovové kontajnery.

9 - Elektrické, elektronické a elektromechanické zabezpečovacie systémy, elektronické zabezpečovacie systémy proti krádeži, elektrické zámky, imobilizéry, lokátory, satelitné a mobilné komunikačné zariadenia na zabezpečenie dopravných prostriedkov, telefónne zariadenia, mobilné rádiotelefónne zariadenia, servomotory, prístroje na záznam, prenos a reprodukciu zvuku alebo obrazu. 12 - Zabezpečovacie zariadenia proti odcudzeniu vozidiel, zabezpečovacie poplašné zariadenia do vozidiel.

16 - Kalendáre, kartón, lepenka, lepenkové alebo papierové škatule, obaly (papiernický tovar), plagáty, predmety z kartónu, prospekty, pútače z papiera alebo lepenky, reklamné tabule z papiera, kartónu alebo lepenky, tlačené reklamné materiály.

35 - Aranžovanie výkladov, automatizované spracovanie dát, distribúcia vzoriek, hospodárske, ekonomické predpovede, kancelárie zaoberajúce sa dovozom a vývozom, maloobchodná činnosť s meracími prístrojmi a zariadeniami počítačmi, výrobkami a zariadeniami na spracovanie kovu, náradím, nástrojmi a strojmi na obrábanie a spracovanie kovových materiálov, marketingové štúdie, obchodný alebo podnikateľský prieskum, organizovanie výstav na komerčné alebo reklamné účely, pomoc pri riadení obchodnej činnosti, poradenstvo v obchodnej činnosti, poskytovanie obchodných alebo podnikateľských informácií, predvádzanie (služby modeliek) na reklamné účely a podporu predaja, rozširovanie reklamných materiálov zákazníkom (letáky, prospekty, tlačivá, vzorky), sprostredkovanie obchodu s tovarom, sprostredkovanie uvedených služieb, zbieranie údajov do počítačových databáz, zoraďovanie údajov v počítačových databázach.

37 - Zabudovávajúce a opravy zabezpečovacej techniky, inštalácia a opravy elektrických strojov, prístrojov a zariadení, údržba a opravy trezorov a kovových skriní, servis opravy, údržba a montáž výrobkov uvedených v triedach 9, 11, lakovanie, glazovanie.

40 - Spracovanie a úprava kovov, platovanie, pokovovanie, informácie o úprave a spracovaní materiálov, kováčstvo, frézovanie, galvanizácia, pozinkovanie, chrómovanie, zámočnícke služby.

42 - Grafický dizajn, navrhovanie (priemyselný dizajn), obalový dizajn, odborné poradenstvo týkajúce trezorov, kovových výrobkov a zabezpečovacej techniky, priemyselný dizajn, sprostredkovanie uvedených služieb v tr. 42, výskum

a vývoj nových výrobkov (pre zákazníkov), sprostredkovanie uvedených služieb v tr. 42, štúdie technických projektov, projektová činnosť.

(540) safetronics

(731) Jozef Murgaš electronics, a. s., Zvolenská cesta 14, 974 03 Banská Bystrica, SK;

(740) Belička Ivan, Ing., Banská Bystrica, SK;

(210) 3324-2004

(220) 24.11.2004

8 (511) 25

(511) 25 - Obuv.

(540)



(731) K-SWISS INC., 31248 Oak Crest Drive, Westlake Village, California 91361, US;

(740) Čechvalová Dagmar, Bratislava, SK;

(210) 3329-2004

(220) 25.11.2004

8 (511) 11, 21, 30

(511) 11 - Varné prístroje a zariadenia; prístroje na prípravu a úpravu nápojov a potravín; nápojové, jedálenské a zmrzlínové automaty; prístroje na chladenie, vykurovanie, ohrievanie, sušenie, ventiláciu a klimatizáciu; sanitárne zariadenia; osvetľovacie prístroje a zariadenia; svetelné zdroje; súčasti uvedených prístrojov a zariadení.

21 - Potreby a nádoby na použitie v domácnosti alebo v kuchyni uvedené v tejto triede, najmä zo skla, porcelánu, kovu, dreva a plastu.

30 - Káva, kávové náhradky, čaj, kakao, cukor, soľ, med, ryža, obilniny, múka, sójová múka, droždie, cestá, potravinársky škrob, kukuričný škrob a výrobky z nich uvedené v tejto triede; kávové, kakaové a čokoládové nápoje; glukóza, maltóza, dextróza; pečivo všetkých druhov sladké i slané; cukrovinky všetkých druhov; čokoláda; šľahačka; puding; zmrzliny a prášky na výrobu zmrzlín; cestoviny všetkých druhov; pizza; müsli; žuvačky; korenie; ocot; horčica; kečup; potravinárske prísady na zlepšenie chutí potravín.

(540)



GASTROSET

(731) GASTROSET SK, s. r. o., Lazaretská 13, 811 08 Bratislava, SK;

(740) Máčajová Mária, Ing., Nitra, SK;

(210) 3330-2004

(220) 25.11.2004

8 (511) 29

(511) 29 - Mliečne výrobky; jogurty.

(540)



(731) Friesland Slovensko, a. s., Cabajská 10, 950 22 Nitra, SK;

(740) Máčajová Mária, Ing., Nitra, SK;

(210) 3331-2004

(220) 25.11.2004

8 (511) 29

(511) 29 - Mliečne výrobky; jogurty.

(540) MAJO

(731) Friesland Slovensko, a. s., Cabajská 10, 950 22 Nitra, SK;

(740) Máčajová Mária, Ing., Nitra, SK;

(210) 3332-2004

(220) 25.11.2004

8 (511) 29

(511) 29 - Mliečne výrobky.

(540) MAMI

(731) Friesland Slovensko, a. s., Cabajská 10, 950 22 Nitra, SK;

(740) Máčajová Mária, Ing., Nitra, SK;

(210) 3350-2004

(220) 29.11.2004

8 (511) 9, 16, 35, 39, 41

(511) 9 - Nosiče informácií, dát, zvuku a obrazu; elektronické publikácie; elektronické zoznamy a adresáre; informačné materiály, časopisy, knihy, obchodné a odborné publikácie, všetko elektronicky šírené, elektronické publikácie (stiahnuté z telekomunikačnej siete), zariadenia na prenos, reprodukciu, spracovanie alebo záznam zvuku, obrazu alebo dát.

16 - Papier, kartón, lepenka a výrobky z týchto materiálov, ktoré nie sú zahrnuté v iných triedach, tlačoviny, periodické a neperiodické tlačoviny, noviny, časopisy, knihy, brožúry, príručky, publikácie, zošity, zoznamy, kalendáre, katalógy, plagáty, prospekty, fotografie, obrazy, pohľadnice, korešpondenčné lístky, knižné záložky, nálepky, samolepiace fólie, baliaci papier, obalové materiály z plastov, ktoré nie sú zahrnuté v iných triedach, plastické obaly, vrecúška a tašky ako obalové materiály, etikety, filtračný materiál, filtračný papier, formuláre, grafiky, háčky papiera, lístky, listový papier, mapy, poštové známky, lepiace štítky, papierové pásky, parafínový papier, pergamenový papier, pijavý papier, písacie potreby, priesvitný papier, grafické reprodukcie, rezačky na papier, rozmnožovacie zariadenia a stroje, papierové ručníky, školské potreby, vrecia a vrecká z papiera alebo z plastických materiálov, papierové vreckovky, suveníry, propagačné

materiály a predmety z papiera a z plastických hmôt patriace do triedy 16, polygrafické výrobky, najmä prílohy novín, informačné letáky a brožúry, študijné texty, adresáre.

35 - Maloobchodné služby s uvedenými tovarmi, reklamná činnosť a rozširovanie reklamných materiálov, sprostredkovanie reklamy a sprostredkovanie rozširovania reklamných materiálov, sprostredkovanie v oblasti obchodu s tovarmi, vydávanie reklamných materiálov, poradenstvo odborné obchodné, reklama, reklamné texty (uverejňovanie), reklamné materiály (rozširovanie) zákazníkom (letáky, prospekty, tlačivá, vzorky), rozširovanie reklamných alebo inzertných oznamov, spracovanie textov, vydávanie reklamných alebo náborových textov, inzertná a reklamná činnosť, propagačná činnosť, reklamné agentúry, rozhlasová reklama, televízna reklama, zabezpečovanie inzercie, poskytovanie propagačných služieb, umiestňovanie propagačných a reklamných predmetov v dopravných prostriedkoch a na dopravných prostriedkoch, zabezpečovanie reklamy prostredníctvom potlače propagačných a reklamných predmetov, vydávanie reklamných materiálov; rozmnožovacie služby; sprostredkovanie v uvedených službách, obchodné a podnikateľské poradenstvo; obchodný a podnikateľský prieskum, personálne poradenstvo.

39 - Sprostredkovanie a prenájom motorových a nemotorových vozidiel, distribúcia tlačovín, distribučné služby, distribúcia periodickej a neperiodickej tlače, publikácií, novín, časopisov, kníh a iných polygrafických výrobkov, sprostredkovanie v uvedených službách.

41 - Vydavateľská činnosť s výnimkou vydávania reklamných a náborových textov, sprostredkovanie v oblasti vydavateľskej činnosti, titulky, texty (zverejňovanie), okrem reklamných, vydávanie textov s výnimkou reklamných alebo náborových, vydávanie tlačovín, periodík a neperiodických publikácií, nakladateľské a vydavateľské služby, vydávanie periodickej a neperiodickej tlače, novín, časopisov, kníh a iných polygrafických výrobkov, vydavateľská činnosť prostredníctvom svetovej informačnej telekomunikačnej siete (internet), vydávanie a edícia elektronicky reprodukovateľných textov, grafických, obrazových a zvukových informácií, ktoré môžu byť opätovne spracovávané v sieti; sprostredkovanie v uvedených službách, organizovanie odborných akcií, školení, kurzov, prednášok, konferencií, súťaží, vzdelávanie, zábava, športová a kultúrna činnosť.

(540)



(591) modrá, biela

(731) Recar, a. s., Svätoplukova 1, 821 09 Bratislava, SK;

(210) 3351-2004

(220) 29.11.2004

8 (511) 9, 16, 35, 39, 41

(511) 9 - Nosiče informácií, dát, zvuku a obrazu; elektronické publikácie; elektronické zoznamy a adresáre; informačné materiály, časopisy, knihy, obchodné a odborné publikácie, všetko elektronicky šírené, elektronické publikácie (stiahnuté z telekomunikačnej siete), zariadenia na prenos, reprodukciu, spracovanie alebo záznam zvuku, obrazu alebo dát.

16 - Papier, kartón, lepenka a výrobky z týchto materiálov, ktoré nie sú zahrnuté v iných triedach, tlačoviny, periodické a neperiodické tlačoviny, noviny, časopisy, knihy, brožúry, príručky, publikácie, zošity, zoznamy, kalendáre, katalógy, plagáty, prospekty, fotografie, obrazy, pohľadnice, korešpondenčné lístky, knižné záložky, nálepky, samolepiace fólie, baliaci papier, obalové materiály z plastov, ktoré nie sú zahrnuté v iných triedach, plastikové obaly, vrecúška a tašky ako obalové materiály, etikety, filtračný materiál, filtračný papier, formuláre, grafiky, háčky papiera, lístky, listový papier, mapy, poštové známky, lepiace štítky, papierové pásy, parafínový papier, pergamenový papier, pijavý papier, písacie potreby, priesvitný papier, grafické reprodukcie, rezačky na papier, rozmnožovacie zariadenia a stroje, papierové ručníky, školské potreby, vrecia a vrecká z papiera alebo z plastických materiálov, papierové vreckovky, suveníry, propagačné materiály a predmety z papiera a z plastických hmôt patriace do triedy 16, polygrafické výrobky, najmä prílohy novín, informačné letáky a brožúry, študijné texty, adresáre.

35 - Maloobchodné služby s uvedenými tovarmi, reklamná činnosť a rozširovanie reklamných materiálov, sprostredkovanie reklamy a sprostredkovanie rozširovania reklamných materiálov, sprostredkovanie v oblasti obchodu s tovarmi, vydávanie reklamných materiálov, poradenstvo odborné obchodné, reklama, reklamné texty (uverejňovanie), reklamné materiály (rozširovanie) zákazníkom (letáky, prospekty, tlačivá, vzorky), rozširovanie reklamných alebo inzertných oznamov, spracovanie textov, vydávanie reklamných alebo náborových textov, inzertná a reklamná činnosť, propagačná činnosť, reklamné agentúry, rozhlasová reklama, televízna reklama, zabezpečovanie inzercie, poskytovanie propagačných služieb, umiestňovanie propagačných a reklamných predmetov v dopravných prostriedkoch a na dopravných prostriedkoch, zabezpečovanie reklamy prostredníctvom potlače propagačných a reklamných predmetov, vydávanie reklamných materiálov; rozmnožovacie služby; sprostredkovanie v uvedených službách, obchodné a podnikateľské poradenstvo; obchodný a podnikateľský prieskum, personálne poradenstvo.

39 - Sprostredkovanie a prenájom motorových a nemotorových vozidiel, distribúcia tlačovín, distribučné služby, distribúcia periodickej a neperiodickej tlače, publikácií, novín, časopisov, kníh a iných polygrafických výrobkov, sprostredkovanie v uvedených službách.

41 - Vydavateľská činnosť s výnimkou vydávania reklamných a náborových textov, sprostredkovanie v oblasti vydavateľskej činnosti, titulky, texty (zverejňovanie), okrem reklamných, vydávanie textov s výnimkou reklamných alebo náborových, vydávanie tlačovín, periodík a neperiodických publikácií, nakladateľské a vydavateľské služby, vydávanie periodickej a neperiodickej tlače, novín, časopisov, kníh a iných polygrafických výrobkov, vydavateľská činnosť prostredníctvom svetovej informačnej telekomunikačnej siete (internet), vydávanie a edícia elektronicky reprodukovateľných textov, grafických, obrazových a zvukových informácií, ktoré môžu byť opätovne spracovávané v sieti; sprostredkovanie v uvedených službách, organizovanie odborných akcií, školení, kurzov, prednášok, konferencií, súťaží, vzdelávanie, zábava, športová a kultúrna činnosť.

(540)



(591) modrá, biela

(731) Recar, a. s., Svätoplukova 1, 821 09 Bratislava, SK;

(210) 3352-2004

(220) 29.11.2004

8 (511) 9, 16, 35, 39, 41

(511) 9 - Nosiče informácií, dát, zvuku a obrazu; elektronické publikácie; elektronické zoznamy a adresáre; informačné materiály, časopisy, knihy, obchodné a odborné publikácie, všetko elektronicky šírené, elektronické publikácie (stiahnuté z telekomunikačnej siete), zariadenia na prenos, reprodukciu, spracovanie alebo záznam zvuku, obrazu alebo dát.

16 - Papier, kartón, lepenka a výrobky z týchto materiálov, ktoré nie sú zahrnuté v iných triedach, tlačoviny, periodické a neperiodické tlačoviny, noviny, časopisy, knihy, brožúry, príručky, publikácie, zošity, zoznamy, kalendáre, katalógy, plagáty, prospekty, fotografie, obrazy, pohľadnice, korešpondenčné lístky, knižné záložky, nálepky, samolepiace fólie, baliaci papier, obalové materiály z plastov, ktoré nie sú zahrnuté v iných triedach, plastikové obaly, vrecúška a tašky ako obalové materiály, etikety, filtračný materiál, filtračný papier, formuláre, grafiky, hárky papiera, lístky, listový papier, mapy, poštové známky, lepiace štítky, papierové pásky, parafínový papier, pergamenový papier, pijavý papier, písacie potreby, priesvitný papier, grafické reprodukcie, rezačky na papier, rozmnožovacie zariadenia a stroje, papierové ručníky, školské potreby, vrecia a vrecká z papiera alebo z plastických materiálov, papierové vreckovky, suveníry, propagačné materiály a predmety z papiera a z plastických

hmôt patriace do triedy 16, polygrafické výrobky, najmä prílohy novín, informačné letáky a brožúry, študijné texty, adresáre.

35 - Maloobchodné služby s uvedenými tovarmi, reklamná činnosť a rozširovanie reklamných materiálov, sprostredkovanie reklamy a sprostredkovanie rozširovania reklamných materiálov, sprostredkovanie v oblasti obchodu s tovarmi, vydávanie reklamných materiálov, poradenstvo odborné obchodné, reklama, reklamné texty (uverejňovanie), reklamné materiály (rozširovanie) zákazníkom (letáky, prospekty, tlačivá, vzorky), rozširovanie reklamných alebo inzertných oznamov, spracovanie textov, vydávanie reklamných alebo náborových textov, inzertná a reklamná činnosť, propagačná činnosť, reklamné agentúry, rozhlasová reklama, televízna reklama, zabezpečovanie inzercie, poskytovanie propagačných služieb, umiestňovanie propagačných a reklamných predmetov v dopravných prostriedkoch a na dopravných prostriedkoch, zabezpečovanie reklamy prostredníctvom potlače propagačných a reklamných predmetov, vydávanie reklamných materiálov; rozmnožovacie služby; sprostredkovanie v uvedených službách, obchodné a podnikateľské poradenstvo; obchodný a podnikateľský prieskum, personálne poradenstvo.

39 - Sprostredkovanie a prenájom motorových a nemotorových vozidiel, distribúcia tlačovín, distribučné služby, distribúcia periodickej a neperiodickej tlače, publikácií, novín, časopisov, kníh a iných polygrafických výrobkov, sprostredkovanie v uvedených službách.

41 - Vydavateľská činnosť s výnimkou vydávania reklamných a náborových textov, sprostredkovanie v oblasti vydavateľskej činnosti, titulky, texty (zverejňovanie), okrem reklamných, vydávanie textov s výnimkou reklamných alebo náborových, vydávanie tlačovín, periodík a neperiodických publikácií, nakladateľské a vydavateľské služby, vydávanie periodickej a neperiodickej tlače, novín, časopisov, kníh a iných polygrafických výrobkov, vydavateľská činnosť prostredníctvom svetovej informačnej telekomunikačnej siete (internet), vydávanie a edícia elektronicky reprodukovateľných textov, grafických, obrazových a zvukových informácií, ktoré môžu byť opätovne spracovávané v sieti; sprostredkovanie v uvedených službách, organizovanie odborných akcií, školení, kurzov, prednášok, konferencií, súťaží, vzdelávanie, zábava, športová a kultúrna činnosť.

(540)



(591) modrá, biela

(731) Recar, a. s., Svätoplukova 1, 821 09 Bratislava, SK;

(210) 3353-2004

(220) 29.11.2004

8 (511) 9, 16, 35, 39, 41

(511) 9 - Nosiče informácií, dát, zvuku a obrazu; elektronické publikácie; elektronické zoznamy a adresáre; informačné materiály, časopisy, knihy, obchodné a odborné publikácie, všetko elektronicky šírené, elektronické publikácie (stiahnuté z telekomunikačnej siete), zariadenia na prenos, reprodukciu, spracovanie alebo záznam zvuku, obrazu alebo dát.

16 - Papier, kartón, lepenka a výrobky z týchto materiálov, ktoré nie sú zahrnuté v iných triedach, tlačoviny, periodické a neperiodické tlačoviny, noviny, časopisy, knihy, brožúry, príručky, publikácie, zošity, zoznamy, kalendáre, katalógy, plagáty, prospekty, fotografie, obrazy, pohľadnice, korešpondenčné lístky, knižné záložky, nálepky, samolepiace fólie, baliaci papier, obalové materiály z plastov, ktoré nie sú zahrnuté v iných triedach, plastické obaly, vrecúška a tašky ako obalové materiály, etikety, filtračný materiál, filtračný papier, formuláre, grafiky, hárký papiera, lístky, listový papier, mapy, poštové známky, lepiace štítky, papierové pásy, parafínový papier, pergamenový papier, pijavý papier, písacie potreby, priesvitný papier, grafické reprodukcie, rezačky na papier, rozmnožovacie zariadenia a stroje, papierové ručníky, školské potreby, vrecia a vrecká z papiera alebo z plastických materiálov, papierové vreckovky, suveníry, propagačné materiály a predmety z papiera a z plastických hmôt patriace do triedy 16, polygrafické výrobky, najmä prílohy novín, informačné letáky a brožúry, študijné texty, adresáre.

35 - Maloobchodné služby s uvedenými tovarmi, reklamná činnosť a rozširovanie reklamných materiálov, sprostredkovanie reklamy a sprostredkovanie rozširovania reklamných materiálov, sprostredkovanie v oblasti obchodu s tovarmi, vydávanie reklamných materiálov, poradenstvo odborné obchodné, reklama, reklamné texty (uverejňovanie), reklamné materiály (rozširovanie) zákazníkom (letáky, prospekty, tlačivá, vzorky), rozširovanie reklamných alebo inzertných oznamov, spracovanie textov, vydávanie reklamných alebo náborových textov, inzertná a reklamná činnosť, propagačná činnosť, reklamné agentúry, rozhlasová reklama, televízna reklama, zabezpečovanie inzercie, poskytovanie propagačných služieb, umiestňovanie propagačných a reklamných predmetov v dopravných prostriedkoch a na dopravných prostriedkoch, zabezpečovanie reklamy prostredníctvom potlače propagačných a reklamných predmetov, vydávanie reklamných materiálov; rozmnožovacie služby; sprostredkovanie v uvedených službách, obchodné a podnikateľské poradenstvo; obchodný a podnikateľský prieskum, personálne poradenstvo.

39 - Sprostredkovanie a prenájom motorových a nemotorových vozidiel, distribúcia tlačovín, distribučné služby, distribúcia periodickej a neperiodickej tlače, publikácií, novín, časopisov, kníh a iných polygrafických výrobkov, sprostredkovanie v uvedených službách.

41 - Vydavateľská činnosť s výnimkou vydávania reklamných a náborových textov, sprostredkovanie v oblasti vydavateľskej činnosti, titulky, texty (zverejňovanie) okrem reklamných, vydávanie textov s výnimkou reklamných alebo náborových, vydávanie tlačovín, periodík a neperiodických publikácií, nakladateľské a vydavateľské služby, vydávanie periodickej a neperiodickej tlače, novín, časopisov, kníh a iných polygrafických výrobkov, vydavateľská činnosť prostredníctvom svetovej informačnej telekomunikačnej siete (internet), vydávanie a edícia elektronicky reprodukovateľných textov, grafických, obrazových a zvukových informácií, ktoré môžu byť opätovne spracovávané v sieti; sprostredkovanie v uvedených službách, organizovanie odborných akcií, školení, kurzov, prednášok, konferencií, súťaží, vzdelávanie, zábava, športová a kultúrna činnosť.

(540)



(591) modrá, biela

(731) Recar, a. s., Svätoplukova 1, 821 09 Bratislava, SK;

(210) 3354-2004

(220) 29.11.2004

8 (511) 9, 16, 35, 39, 41

(511) 9 - Nosiče informácií, dát, zvuku a obrazu; elektronické publikácie; elektronické zoznamy a adresáre; informačné materiály, časopisy, knihy, obchodné a odborné publikácie, všetko elektronicky šírené, elektronické publikácie (stiahnuté z telekomunikačnej siete), zariadenia na prenos, reprodukciu, spracovanie alebo záznam zvuku, obrazu alebo dát.

16 - Papier, kartón, lepenka a výrobky z týchto materiálov, ktoré nie sú zahrnuté v iných triedach, tlačoviny, periodické a neperiodické tlačoviny, noviny, časopisy, knihy, brožúry, príručky, publikácie, zošity, zoznamy, kalendáre, katalógy, plagáty, prospekty, fotografie, obrazy, pohľadnice, korešpondenčné lístky, knižné záložky, nálepky, samolepiace fólie, baliaci papier, obalové materiály z plastov, ktoré nie sú zahrnuté v iných triedach, plastické obaly, vrecúška a tašky ako obalové materiály, etikety, filtračný materiál, filtračný papier, formuláre, grafiky, hárký papiera, lístky, listový papier, mapy, poštové známky, lepiace štítky, papierové pásy, parafínový papier, pergamenový papier, pijavý papier, písacie potreby, priesvitný papier, grafické reprodukcie, rezačky na papier, rozmnožovacie zariadenia a stroje, papierové ručníky, školské potreby, vrecia a vrecká z papiera alebo z plastických materiálov, papierové vreckovky, suveníry, propagačné materiály a predmety z papiera a z plastických hmôt patriace do triedy 16, polygrafické výrobky, najmä prílohy novín, informačné letáky a brožúry, študijné texty, adresáre.

35 - Maloobchodné služby s uvedenými tovarmi, reklamná činnosť a rozširovanie reklamných materiálov, sprostredkovanie reklamy a sprostredkovanie rozširovania reklamných materiálov, sprostredkovanie v oblasti obchodu s tovarmi, vydávanie reklamných materiálov, poradenstvo odborné obchodné, reklama, reklamné texty (uverejňovanie), reklamné materiály (rozširovanie) zákazníkom (letáky, prospekty, tlačivá, vzorky), rozširovanie reklamných alebo inzertných oznamov, spracovanie textov, vydávanie reklamných alebo náborových textov, inzertná a reklamná činnosť, propagačná činnosť, reklamné agentúry, rozhlasová reklama, televízna reklama, zabezpečovanie inzercie, poskytovanie propagačných služieb, umiestňovanie propagačných a reklamných predmetov v dopravných prostriedkoch a na dopravných prostriedkoch, zabezpečovanie reklamy prostredníctvom potlače propagačných a reklamných predmetov, vydávanie reklamných materiálov; rozmnožovacie služby; sprostredkovanie v uvedených službách, obchodné a podnikateľské poradenstvo; obchodný a podnikateľský prieskum, personálne poradenstvo.

39 - Sprostredkovanie a prenájom motorových a nemotorových vozidiel, distribúcia tlačovín, distribučné služby, distribúcia periodickej a neperiodickej tlače, publikácií, novín, časopisov, kníh a iných polygrafických výrobkov, sprostredkovanie v uvedených službách.

41 - Vydavateľská činnosť s výnimkou vydávania reklamných a náborových textov, sprostredkovanie v oblasti vydavateľskej činnosti, titulky, texty (zverejňovanie) okrem reklamných, vydávanie textov s výnimkou reklamných alebo náborových, vydávanie tlačovín, periodík a neperiodických publikácií, nakladateľské a vydavateľské služby, vydávanie periodickej a neperiodickej tlače, novín, časopisov, kníh a iných polygrafických výrobkov, vydavateľská činnosť prostredníctvom svetovej informačnej telekomunikačnej siete (internet), vydávanie a edícia elektronicky reprodukovateľných textov, grafických, obrazových a zvukových informácií, ktoré môžu byť opätovne spracovávané v sieti; sprostredkovanie v uvedených službách, organizovanie odborných akcií, školení, kurzov, prednášok, konferencií, súťaží, vzdelávanie, zábava, športová a kultúrna činnosť.

(540)



(731) Recar, a. s., Svätoplukova 1, 821 09 Bratislava, SK;

(210) 3355-2004

(220) 29.11.2004

8 (511) 9, 16, 35, 39, 41

(511) 9 - Nosiče informácií, dát, zvuku a obrazu; elektronické publikácie; elektronické zoznamy a adresáre; informačné materiály, časopisy, knihy, obchodné a odborné publikácie, všetko elektronicky šírené, elektronické publikácie (stiahnuté

z telekomunikačnej siete), zariadenia na prenos, reprodukciiu, spracovanie alebo záznam zvuku, obrazu alebo dát.

16 - Papier, kartón, lepenka a výrobky z týchto materiálov, ktoré nie sú zahrnuté v iných triedach, tlačoviny, periodické a neperiodické tlačoviny, noviny, časopisy, knihy, brožúry, príručky, publikácie, zošity, zoznamy, kalendáre, katalógy, plagáty, prospekty, fotografie, obrazy, pohľadnice, korešpondenčné lístky, knižné záložky, nálepky, samolepiace fólie, baliaci papier, obalové materiály z plastov, ktoré nie sú zahrnuté v iných triedach, plastikové obaly, vrecúška a tašky ako obalové materiály, etikety, filtračný materiál, filtračný papier, formuláre, grafiky, hárkypapiera, lístky, listový papier, mapy, poštové známky, lepiace štítky, papierové pásky, parafínový papier, pergamenový papier, pijavý papier, písacie potreby, priesvitný papier, grafické reprodukcie, rezačky na papier, rozmnožovacie zariadenia a stroje, papierové ručníky, školské potreby, vrecia a vrecká z papiera alebo z plastických materiálov, papierové vreckovky, suveníry, propagačné materiály a predmety z papiera a z plastických hmôt patriace do triedy 16, polygrafické výrobky, najmä prílohy novín, informačné letáky a brožúry, študijné texty, adresáre.

35 - Maloobchodné služby s uvedenými tovarmi, reklamná činnosť a rozširovanie reklamných materiálov, sprostredkovanie reklamy a sprostredkovanie rozširovania reklamných materiálov, sprostredkovanie v oblasti obchodu s tovarmi, vydávanie reklamných materiálov, poradenstvo odborné obchodné, reklama, reklamné texty (uverejňovanie), reklamné materiály (rozširovanie) zákazníkom (letáky, prospekty, tlačivá, vzorky), rozširovanie reklamných alebo inzertných oznamov, spracovanie textov, vydávanie reklamných alebo náborových textov, inzertná a reklamná činnosť, propagačná činnosť, reklamné agentúry, rozhlasová reklama, televízna reklama, zabezpečovanie inzercie, poskytovanie propagačných služieb, umiestňovanie propagačných a reklamných predmetov v dopravných prostriedkoch a na dopravných prostriedkoch, zabezpečovanie reklamy prostredníctvom potlače propagačných a reklamných predmetov, vydávanie reklamných materiálov; rozmnožovacie služby; sprostredkovanie v uvedených službách, obchodné a podnikateľské poradenstvo; obchodný a podnikateľský prieskum, personálne poradenstvo.

39 - Sprostredkovanie a prenájom motorových a nemotorových vozidiel, distribúcia tlačovín, distribučné služby, distribúcia periodickej a neperiodickej tlače, publikácií, novín, časopisov, kníh a iných polygrafických výrobkov, sprostredkovanie v uvedených službách.

41 - Vydavateľská činnosť s výnimkou vydávania reklamných a náborových textov, sprostredkovanie v oblasti vydavateľskej činnosti, titulky, texty (zverejňovanie) okrem reklamných, vydávanie textov s výnimkou reklamných alebo náborových, vydávanie tlačovín, periodík a neperiodických publikácií, nakladateľské a vydavateľské služby, vydávanie periodickej a neperiodickej tlače, novín, časopisov, kníh a iných polygrafických výrobkov, vydavateľská činnosť

prostredníctvom svetovej informačnej telekomunikačnej siete (internet), vydávanie a edícia elektronicky reprodukovateľných textov, grafických, obrazových a zvukových informácií, ktoré môžu byť opätovne spracovávané v sieti; sprostredkovanie v uvedených službách, organizovanie odborných akcií, školení, kurzov, prednášok, konferencií, súťaží, vzdelávanie, zábava, športová a kultúrna činnosť.

(540)



(731) Recar, a. s., Svätoplukova 1, 821 09 Bratislava, SK;

(210) 3356-2004

(220) 29.11.2004

8 (511) 9, 16, 35, 39, 41

(511) 9 - Nosiče informácií, dát, zvuku a obrazu; elektronické publikácie; elektronické zoznamy a adresáre; informačné materiály, časopisy, knihy, obchodné a odborné publikácie, všetko elektronicky šírené, elektronické publikácie (stiahnuté z telekomunikačnej siete), zariadenia na prenos, reprodukciu, spracovanie alebo záznam zvuku, obrazu alebo dát.

16 - Papier, kartón, lepenka a výrobky z týchto materiálov, ktoré nie sú zahrnuté v iných triedach, tlačoviny, periodické a neperiodické tlačoviny, noviny, časopisy, knihy, brožúry, príručky, publikácie, zošity, zoznamy, kalendáre, katalógy, plagáty, prospekty, fotografie, obrazy, pohľadnice, korešpondenčné lístky, knižné záložky, nálepky, samolepiace fólie, baliaci papier, obalové materiály z plastov, ktoré nie sú zahrnuté v iných triedach, plastické obaly, vrecúška a tašky ako obalové materiály, etikety, filtračný materiál, filtračný papier, formuláre, grafiky, hárky papiera, lístky, listový papier, mapy, poštové známky, lepiace štítky, papierové pásky, parafínový papier, pergamenový papier, pijavý papier, písacie potreby, priesvitný papier, grafické reprodukcie, rezačky na papier, rozmnožovacie zariadenia a stroje, papierové ručníky, školské potreby, vrecia a vrecká z papiera alebo z plastických materiálov, papierové vreckovky, suveníry, propagačné materiály a predmety z papiera a z plastických hmôt patriace do triedy 16, polygrafické výrobky, najmä prílohy novín, informačné letáky a brožúry, študijné texty, adresáre.

35 - Maloobchodné služby s uvedenými tovarmi, reklamná činnosť a rozširovanie reklamných materiálov, sprostredkovanie reklamy a sprostredkovanie rozširovania reklamných materiálov, sprostredkovanie v oblasti obchodu s tovarmi, vydávanie reklamných materiálov, poradenstvo odborné obchodné, reklama, reklamné texty (uverejňovanie), reklamné materiály (rozširovanie) zákazníkom (letáky, prospekty, tlačivá, vzorky), rozširovanie reklamných alebo inzertných oznamov, spracovanie textov, vydávanie reklamných alebo náborových textov, inzertná a reklamná činnosť,

propagačná činnosť, reklamné agentúry, rozhlasová reklama, televízna reklama, zabezpečovanie inzercie, poskytovanie propagačných služieb, umiestňovanie propagačných a reklamných predmetov v dopravných prostriedkoch a na dopravných prostriedkoch, zabezpečovanie reklamy prostredníctvom potlače propagačných a reklamných predmetov, vydávanie reklamných materiálov; rozmnožovacie služby; sprostredkovanie v uvedených službách, obchodné a podnikateľské poradenstvo; obchodný a podnikateľský prieskum, personálne poradenstvo.

39 - Sprostredkovanie a prenájom motorových a nemotorových vozidiel, distribúcia tlačovín, distribučné služby, distribúcia periodickej a neperiodickej tlače, publikácií, novín, časopisov, kníh a iných polygrafických výrobkov, sprostredkovanie v uvedených službách.

41 - Vydavateľská činnosť s výnimkou vydávania reklamných a náborových textov, sprostredkovanie v oblasti vydavateľskej činnosti, titulky, texty (zverejňovanie) okrem reklamných, vydávanie textov s výnimkou reklamných alebo náborových, vydávanie tlačovín, periodík a neperiodických publikácií, nakladateľské a vydavateľské služby, vydávanie periodickej a neperiodickej tlače, novín, časopisov, kníh a iných polygrafických výrobkov, vydavateľská činnosť prostredníctvom svetovej informačnej telekomunikačnej siete (internet), vydávanie a edícia elektronicky reprodukovateľných textov, grafických, obrazových a zvukových informácií, ktoré môžu byť opätovne spracovávané v sieti; sprostredkovanie v uvedených službách, organizovanie odborných akcií, školení, kurzov, prednášok, konferencií, súťaží, vzdelávanie, zábava, športová a kultúrna činnosť.

(540)



(731) Recar, a. s., Svätoplukova 1, 821 09 Bratislava, SK;

(210) 3357-2004

(220) 29.11.2004

8 (511) 9, 16, 35, 39, 41

(511) 9 - Nosiče informácií, dát, zvuku a obrazu; elektronické publikácie; elektronické zoznamy a adresáre; informačné materiály, časopisy, knihy, obchodné a odborné publikácie, všetko elektronicky šírené, elektronické publikácie (stiahnuté z telekomunikačnej siete), zariadenia na prenos, reprodukciu, spracovanie alebo záznam zvuku, obrazu alebo dát.

16 - Papier, kartón, lepenka a výrobky z týchto materiálov, ktoré nie sú zahrnuté v iných triedach, tlačoviny, periodické a neperiodické tlačoviny, noviny, časopisy, knihy, brožúry, príručky, publikácie, zošity, zoznamy, kalendáre, katalógy, plagáty, prospekty, fotografie, obrazy, pohľadnice, korešpondenčné lístky, knižné záložky, nálepky, samolepiace fólie, baliaci papier, obalové

materiály z plastov, ktoré nie sú zahrnuté v iných triedach, plastické obaly, vrecúška a tašky ako obalové materiály, etikety, filtračný materiál, filtračný papier, formuláre, grafiky, hárky papiera, lístky, listový papier, mapy, poštové známky, lepiace štítky, papierové pásky, parafínový papier, pergamenový papier, pijavý papier, písacie potreby, priesvitný papier, grafické reprodukcie, rezačky na papier, rozmnožovacie zariadenia a stroje, papierové ručníky, školské potreby, vrecia a vrecká z papiera alebo z plastických materiálov, papierové vreckovky, suveníry, propagačné materiály a predmety z papiera a z plastických hmôt patriace do triedy 16, polygrafické výrobky, najmä prílohy novín, informačné letáky a brožúry, študijné texty, adresáre.

35 - Maloobchodné služby s uvedenými tovarmi, reklamná činnosť a rozširovanie reklamných materiálov, sprostredkovanie reklamy a sprostredkovanie rozširovania reklamných materiálov, sprostredkovanie v oblasti obchodu s tovarmi, vydávanie reklamných materiálov, poradenstvo odborné obchodné, reklama, reklamné texty (uverejňovanie), reklamné materiály (rozširovanie) zákazníkom (letáky, prospekty, tlačivá, vzorky), rozširovanie reklamných alebo inzertných oznamov, spracovanie textov, vydávanie reklamných alebo náborových textov, inzertná a reklamná činnosť, propagačná činnosť, reklamné agentúry, rozhlasová reklama, televízna reklama, zabezpečovanie inzercie, poskytovanie propagačných služieb, umiestňovanie propagačných a reklamných predmetov v dopravných prostriedkoch a na dopravných prostriedkoch, zabezpečovanie reklamy prostredníctvom potlače propagačných a reklamných predmetov, vydávanie reklamných materiálov; rozmnožovacie služby; sprostredkovanie v uvedených službách, obchodné a podnikateľské poradenstvo; obchodný a podnikateľský prieskum, personálne poradenstvo.

39 - Sprostredkovanie a prenájom motorových a nemotorových vozidiel, distribúcia tlačovín, distribučné služby, distribúcia periodickej a neperiodickej tlače, publikácií, novín, časopisov, kníh a iných polygrafických výrobkov, sprostredkovanie v uvedených službách.

41 - Vydavateľská činnosť s výnimkou vydávania reklamných a náborových textov, sprostredkovanie v oblasti vydavateľskej činnosti, titulky, texty (zverejňovanie) okrem reklamných, vydávanie textov s výnimkou reklamných alebo náborových, vydávanie tlačovín, periodík a neperiodických publikácií, nakladateľské a vydavateľské služby, vydávanie periodickej a neperiodickej tlače, novín, časopisov, kníh a iných polygrafických výrobkov, vydavateľská činnosť prostredníctvom svetovej informačnej telekomunikačnej siete (internet), vydávanie a edícia elektronicky reprodukovateľných textov, grafických, obrazových a zvukových informácií, ktoré môžu byť opätovne spracovávané v sieti; sprostredkovanie v uvedených službách, organizovanie odborných akcií, školení, kurzov, prednášok, konferencií, súťaží, vzdelávanie, zábava, športová a kultúrna činnosť.

(540)

Recar
Reklama v pohybe

(731) Recar, a. s., Svätoplukova 1, 821 09 Bratislava, SK;

(210) 3358-2004

(220) 29.11.2004

8 (511) 33

(511) 33 - Alkoholické nápoje - vína.

(540)

OMŠOVÉ VÍNO
PRIMAT
Selection

(731) TRINOM, a. s., Jána Mrvu 4, 949 01 Nitra, SK;

(740) Máčajová Mária, Ing., Nitra, SK;

(210) 3360-2004

(220) 29.11.2004

8 (511) 9, 42

(511) 9 - Elektrické meracie zariadenia, meracie pomôcky, meracie prístroje, meradlá, elektrické monitorovacie prístroje, presné meracie prístroje, stroje a zariadenia na skúšanie materiálu, skúšobné prístroje s výnimkou prístrojov na lekárske použitie.

42 - Skúšky materiálov, počítačové programovanie, tvorba softvéru.

(540) **DYNAMAG**

(731) Dynamag s.r.o., Kubranská 67/102, 911 01 Trenčín, SK;

(210) 3362-2004

(220) 29.11.2004

8 (511) 1, 17

(511) 1 - Lepiace a tmeliace prostriedky používané v priemysle.

17 - Tesniace, plombovacie a izolačné materiály; polyuretánové peny používané v stavebnom priemysle na montáž dverí a okien, izoláciu, tesnenie a plombovanie; tesnenia používané v stavebnom priemysle.

(540)

HAUSER

(731) SELENA Co. S. A., Powstańców Śl. 95, 53-332 Wrocław, PL;

(740) Beleščák Ladislav, Ing., Piešťany, SK;

(210) 3363-2004

(220) 29.11.2004

8 (511) 19

(511) 19 - Výrobky z cementu, betónové prvky, betónárske výrobky, dlaždice z betónu s povrchovou úpravou, dlažby, prefabrikáty, stropy, nosníky, tvarovky, stropné dosky, betónové dosky, armovaný betón, vegetačné tvárnice.

(540) **EX - EK flair**

(731) PREMAC, spol. s r. o., Stará Vajnorská cesta 25, 832 17 Bratislava, SK;

(740) Guniš Jaroslav, Mgr., Bratislava, SK;

(210) 3364-2004

(220) 29.11.2004

8 (511) 30, 32

(511) 30 - Trvanlivé pečivo, čokoláda, čokoládové cukrovinky, kakao, cukor, kakaové, čokoládové, vanilkové, ovocné a kávové krémy a polevy, nečokoládové cukrovinky.

32 - Nápojové zmesi a prášky.

(540) **Orion - Naša čokoládová hviezda**

(731) Société des Produits Nestlé S. A., Vevey, CH;

(740) Mešková Viera, Ing., Bratislava, SK;

(210) 3365-2004

(220) 30.11.2004

8 (511) 30

(511) 30 - Múka a výrobky z obilia, chlieb, pekárske výrobky, cukrárenské výrobky, najmä torty, múčniky.

(540)



(591) žltá, červeno - tehlová, modro - zelená

(731) DOBRÝ CHLEBÍK, a. s., Mýtina 19, 902 01 Pezinok, SK;

(740) Záthurecký Eugen, JUDr., Banská Bystrica, SK;

(210) 3367-2004

(220) 30.11.2004

8 (511) 9, 35, 36, 38, 42

(511) 9 - Platobné karty, počítačové zariadenia a počítačový softvér vrátane počítačového softvéru na prístup k sieti na prenos dát vrátane elektronických komunikačných sietí, počítačových sietí a internetu na účely služieb v bankovníctve a finančníctve.

35 - Poradenské služby v oblasti podnikania a riadenia (manažmentu) podnikov, poradenstvo v oblasti akvizícií, spájania a predaja podnikov, ekonomické analýzy a predpovede, analýzy nákladov, zaraďovanie, vyhľadávanie a poskytovanie informácií v bankových databázach pre zákazníkov, vedenie kartoték a centrálnych kartoték, poskytovanie výpisov z účtov, poskytovanie a sprostredkovanie uvedených služieb prostredníctvom komunikačných médií, telekomunikačných prostriedkov, elektronických médií, elektronickej pošty, počítačových sietí, terminálov a internetu.

36 - Bankovníctvo vrátane elektronického bankovníctva; home banking; bankové služby; finančníctvo; finančné poradenstvo; finančné analýzy, finančné služby; prijímanie vkladov vrátane termínovaných vkladov; vedenie bankových účtov klientov; vedenie vkladných knižiek; vydávanie cenín a cenných papierov; úvery, pôžičky a iné formy financovania; investovanie do cenných papierov na vlastný účet; kapitálové investície; financovanie spoločných podnikov; majetkové účasti; finančný prenájom (lízing); platobný styk (prevod finančných prostriedkov) a zúčtovanie (klíring); elektronický prevod kapitálu; vydávanie a správa platobných prostriedkov vrátane platobných kariet, úverových (kreditných) a debetných kariet, cestovných šekov a ich overovanie; bankové služby poskytované prostredníctvom bankomatov; záruky; kaucie; ručenie; otváranie akreditívov; obstarávanie inkasa vrátane dokumentárneho inkasa; obchodovanie na vlastný účet alebo na účet klienta s valutami a devízovými hodnotami; obchodovanie v oblasti termínovaných obchodov a opcií vrátane kurzových a úrokových obchodov; obchodovanie s prevoditeľnými cennými papiermi; obchodovanie so zlatými a striebornými mincami; finančné makléřstvo; hospodárenie s cennými papiermi klienta na jeho účet vrátane poradenstva (portfólio manažment); uloženie a správa cenných papierov alebo iných hodnôt; činnosť depozitára; zmenárenská činnosť (nákup devízových prostriedkov); prenájom bezpečnostných schránok a denného a nočného trezoru; úschova cenností v bezpečnostných schránkach; vykonávanie hypotekárnych obchodov; ostatné bankové a finančné činnosti a transakcie; poradenstvo v oblasti bankovníctva a financií; finančné poradenstvo; finančné analýzy; poskytovanie bankových a finančných informácií; výpisy z bankových účtov klientov; finančné odhady a oceňovanie v oblasti bankovníctva; poskytovanie a sprostredkovanie všetkých uvedených služieb prostredníctvom komunikačných médií, telekomunikačných prostriedkov, elektronických médií, elektronickej pošty (e-mail) a svetovej počítačovej siete (internet).

38 - Elektronická pošta; služby poskytované elektronickými tabuľami (telekomunikačné služby); komunikácia, posielanie a prenos správ, dát a obrázkov prostredníctvom komunikačných médií, telekomunikačných prostriedkov, elektronických médií, elektronickej pošty (e-mail) a svetovej počítačovej siete (internet).

42 - Autorské práva (spravovanie); host'ovanie na počítačových stránkach (webových stránkach); licencie práv duševného vlastníctva; návrh počítačových systémov; obnovovanie počítačových databáz; aktualizovanie počítačových programov; konzultačné služby v oblasti práv duševného vlastníctva; prevod a konverzia počítačových programov a údajov (okrem fyzickej konverzie); prevod a konverzia údajov a dokumentov z fyzických médií na elektronické médiá; sledovacie služby v oblasti duševného vlastníctva; tvorba softvéru; vytváranie a udržiavanie počítačových stránok (Web) pre zákazníkov; zhotovovanie kópií počítačových programov.

(540)

sporopay

(591) modrá

(731) Slovenská sporiteľňa, a. s., Suché mýto 4, 817 06 Bratislava, SK;

(210) 3368-2004

(220) 30.11.2004

8 (511) 9, 35, 36, 38, 42

(511) 9 - Platobné karty, počítačové zariadenia a počítačový softvér vrátane počítačového softvéru na prístup k sieti na prenos dát vrátane elektronických komunikačných sietí, počítačových sietí a internetu na účely služieb v bankovníctve a finančníctve.

35 - Poradenské služby v oblasti podnikania a riadenia (manažmentu) podnikov, poradenstvo v oblasti akvizícií, spájania a predaja podnikov, ekonomické analýzy a predpovede, analýzy nákladov, zaraďovanie, vyhľadávanie a poskytovanie informácií v bankových databázach pre zákazníkov, vedenie kartoték a centrálnych kartoték, poskytovanie výpisov z účtov, poskytovanie a sprostredkovanie uvedených služieb prostredníctvom komunikačných médií, telekomunikačných prostriedkov, elektronických médií, elektronickej pošty, počítačových sietí, terminálov a internetu.

36 - Bankovníctvo vrátane elektronického bankovníctva; home banking; bankové služby; finančníctvo; finančné poradenstvo; finančné analýzy, finančné služby; prijímanie vkladov vrátane termínovaných vkladov; vedenie bankových účtov klientov; vedenie vkladných knižiek; vydávanie cenín a cenných papierov; úvery, pôžičky a iné formy financovania; investovanie do cenných papierov na vlastný účet; kapitálové investície; financovanie spoločných podnikov; majetkové účasti; finančný prenájom (lízing); platobný styk (prevod finančných prostriedkov) a zúčtovanie (klíring); elektronický prevod kapitálu; vydávanie a správa platobných prostriedkov vrátane platobných kariet, úverových (kreditných) a debetných kariet, cestovných šekov a ich overovanie; bankové služby poskytované prostredníctvom bankomatov; záruky; kaucie; ručenie; otváranie akreditívov; obstarávanie inkasa vrátane dokumentárneho inkasa; obchodovanie na vlastný účet alebo na účet klienta s valutami a devízovými hodnotami; obchodovanie v oblasti termínovaných obchodov a opcí vrátane kurzových a úrokových obchodov; obchodovanie s prevádziteľnými cennými papiermi; obchodovanie so zlatými a striebornými mincami; finančné makléristvo; hospodárenie s cennými papiermi klienta na jeho účet vrátane poradenstva (portfólio manažment); uloženie a správa cenných papierov alebo iných hodnôt; činnosť depozitára; zmenárenská činnosť (nákup devízových prostriedkov); prenájom bezpečnostných schránok a denného a nočného trezoru; úschova cenností v bezpečnostných schránkach; vykonávanie hypotekárnych obchodov; ostatné bankové a finančné činnosti a transakcie; poradenstvo v oblasti bankovníctva a financií; finančné poradenstvo; finančné

analýzy; poskytovanie bankových a finančných informácií; výpisy z bankových účtov klientov; finančné odhady a oceňovanie v oblasti bankovníctva; poskytovanie a sprostredkovanie všetkých uvedených služieb prostredníctvom komunikačných médií, telekomunikačných prostriedkov, elektronických médií, elektronickej pošty (e-mail) a svetovej počítačovej siete (internet).

38 - Elektronická pošta; služby poskytované elektronickými tabuľami (telekomunikačné služby); komunikácia, posielanie a prenos správ, dát a obrázkov prostredníctvom komunikačných médií, telekomunikačných prostriedkov, elektronických médií, elektronickej pošty (e-mail) a svetovej počítačovej siete (internet).

42 - Autorské práva (spravovanie); hosťovanie na počítačových stránkach (webových stránkach); licencie práv duševného vlastníctva; návrh počítačových systémov; obnovovanie počítačových databáz; aktualizovanie počítačových programov; konzultačné služby v oblasti práv duševného vlastníctva; prevod a konverzia počítačových programov a údajov (okrem fyzickej konverzie); prevod a konverzia údajov a dokumentov z fyzických médií na elektronické médiá; sledovacie služby v oblasti duševného vlastníctva; tvorba softvéru; vytváranie a udržiavanie počítačových stránok (Web) pre zákazníkov; zhotovovanie kópií počítačových programov.

(540)

sporonet

(591) modrá

(731) Slovenská sporiteľňa, a. s., Suché mýto 4, 817 06 Bratislava, SK;

(210) 3369-2004

(220) 30.11.2004

8 (511) 9, 35, 36, 38, 42

(511) 9 - Platobné karty, počítačové zariadenia a počítačový softvér vrátane počítačového softvéru na prístup k sieti na prenos dát vrátane elektronických komunikačných sietí, počítačových sietí a internetu na účely služieb v bankovníctve a finančníctve.

35 - Poradenské služby v oblasti podnikania a riadenia (manažmentu) podnikov, poradenstvo v oblasti akvizícií, spájania a predaja podnikov, ekonomické analýzy a predpovede, analýzy nákladov, zaraďovanie, vyhľadávanie a poskytovanie informácií v bankových databázach pre zákazníkov, vedenie kartoték a centrálnych kartoték, poskytovanie výpisov z účtov, poskytovanie a sprostredkovanie uvedených služieb prostredníctvom komunikačných médií, telekomunikačných prostriedkov, elektronických médií, elektronickej pošty, počítačových sietí, terminálov a internetu.

36 - Bankovníctvo vrátane elektronického bankovníctva; home banking; bankové služby; finančníctvo; finančné poradenstvo; finančné analýzy, finančné služby; prijímanie vkladov vrátane termínovaných vkladov; vedenie bankových účtov klientov; vedenie vkladných knižiek; vydávanie cenín a cenných papierov; úvery, pôžičky a iné formy financovania; investovanie do

cenných papierov na vlastný účet; kapitálové investície; financovanie spoločných podnikov; majetkové účasti; finančný prenájom (lízing); platobný styk (prevod finančných prostriedkov) a zúčtovanie (klíring); elektronický prevod kapitálu; vydávanie a správa platobných prostriedkov vrátane platobných kariet, úverových (kreditných) a debetných kariet, cestovných šekov a ich overovanie; bankové služby poskytované prostredníctvom bankomatov; záruky; kaucie; ručenie; otváranie akreditívov; obstarávanie inkasa vrátane dokumentárneho inkasa; obchodovanie na vlastný účet alebo na účet klienta s valutami a devízovými hodnotami; obchodovanie v oblasti termínovaných obchodov a opcí vrátane kurzových a úrokových obchodov; obchodovanie s prevoditeľnými cennými papiermi; obchodovanie so zlatými a striebornými mincami; finančné maklérsstvo; hospodárenie s cennými papiermi klienta na jeho účet vrátane poradenstva (portfólio manažment); uloženie a správa cenných papierov alebo iných hodnôt; činnosť depozitára; zmenárenská činnosť (nákup devízových prostriedkov); prenájom bezpečnostných schránok a denného a nočného trezoru; úschova cenností v bezpečnostných schránkach; vykonávanie hypotekárnych obchodov; ostatné bankové a finančné činnosti a transakcie; poradenstvo v oblasti bankovníctva a financií; finančné poradenstvo; finančné analýzy; poskytovanie bankových a finančných informácií; výpisy z bankových účtov klientov; finančné odhady a oceňovanie v oblasti bankovníctva; poskytovanie a sprostredkovanie všetkých uvedených služieb prostredníctvom komunikačných médií, telekomunikačných prostriedkov, elektronických médií, elektronickej pošty (e-mail) a svetovej počítačovej siete (internet).

38 - Elektronickej pošta; služby poskytované elektronickými tabuľami (telekomunikačné služby); komunikácia, posielanie a prenos správ, dát a obrázkov prostredníctvom komunikačných médií, telekomunikačných prostriedkov, elektronických médií, elektronickej pošty (e-mail) a svetovej počítačovej siete (internet).

42 - Autorské práva (spravovanie); hosťovanie na počítačových stránkach (webových stránkach); licencie práv duševného vlastníctva; návrh počítačových systémov; obnovovanie počítačových databáz; aktualizovanie počítačových programov; konzultačné služby v oblasti práv duševného vlastníctva; prevod a konverzia počítačových programov a údajov (okrem fyzickej konverzie); prevod a konverzia údajov a dokumentov z fyzických médií na elektronické médiá; sledovacie služby v oblasti duševného vlastníctva; tvorba softvéru; vytváranie a udržiavanie počítačových stránok (Web) pre zákazníkov; zhotovovanie kópií počítačových programov.

(540)

sporotel

(591) modrá

(731) Slovenská sporiteľňa, a. s., Suché mýto 4, 817 06 Bratislava, SK;

(210) 3374-2004

(220) 30.11.2004

8 (511) 9, 35, 36, 38, 42

(511) 9 - Platobné karty, počítačové zariadenia a počítačový softvér vrátane počítačového softvéru na prístup k sieti na prenos dát vrátane elektronických komunikačných sietí, počítačových sietí a internetu na účely služieb v bankovníctve a finančníctve.

35 - Poradenské služby v oblasti podnikania a riadenia (manažmentu) podnikov, poradenstvo v oblasti akvizícií, spájania a predaja podnikov, ekonomické analýzy a predpovede, analýzy nákladov, zaraďovanie, vyhľadávanie a poskytovanie informácií v bankových databázach pre zákazníkov, vedenie kartoték a centrálnych kartoték, poskytovanie výpisov z účtov, poskytovanie a sprostredkovanie uvedených služieb prostredníctvom komunikačných médií, telekomunikačných prostriedkov, elektronických médií, elektronickej pošty, počítačových sietí, terminálov a internetu.

36 - Bankovníctvo vrátane elektronického bankovníctva; home banking; bankové služby; finančníctvo; finančné poradenstvo; finančné analýzy, finančné služby; prijímanie vkladov vrátane termínovaných vkladov; vedenie bankových účtov klientov; vedenie vkladných knižiek; vydávanie cenín a cenných papierov; úvery, pôžičky a iné formy financovania; investovanie do cenných papierov na vlastný účet; kapitálové investície; financovanie spoločných podnikov; majetkové účasti; finančný prenájom (lízing); platobný styk (prevod finančných prostriedkov) a zúčtovanie (klíring); elektronický prevod kapitálu; vydávanie a správa platobných prostriedkov vrátane platobných kariet, úverových (kreditných) a debetných kariet, cestovných šekov a ich overovanie; bankové služby poskytované prostredníctvom bankomatov; záruky; kaucie; ručenie; otváranie akreditívov; obstarávanie inkasa vrátane dokumentárneho inkasa; obchodovanie na vlastný účet alebo na účet klienta s valutami a devízovými hodnotami; obchodovanie v oblasti termínovaných obchodov a opcí vrátane kurzových a úrokových obchodov; obchodovanie s prevoditeľnými cennými papiermi; obchodovanie so zlatými a striebornými mincami; finančné maklérsstvo; hospodárenie s cennými papiermi klienta na jeho účet vrátane poradenstva (portfólio manažment); uloženie a správa cenných papierov alebo iných hodnôt; činnosť depozitára; zmenárenská činnosť (nákup devízových prostriedkov); prenájom bezpečnostných schránok a denného a nočného trezoru; úschova cenností v bezpečnostných schránkach; vykonávanie hypotekárnych obchodov; ostatné bankové a finančné činnosti a transakcie; poradenstvo v oblasti bankovníctva a financií; finančné poradenstvo; finančné analýzy; poskytovanie bankových a finančných informácií; výpisy z bankových účtov klientov; finančné odhady a oceňovanie v oblasti bankovníctva; poskytovanie a sprostredkovanie všetkých uvedených služieb prostredníctvom komunikačných médií, telekomunikačných prostriedkov, elektronických médií, elektronickej pošty (e-mail) a svetovej počítačovej siete (internet).

38 - Elektronická pošta; služby poskytované elektronickými tabuľami (telekomunikačné služby); komunikácia, posielanie a prenos správ, dát a obrázkov prostredníctvom komunikačných médií, telekomunikačných prostriedkov, elektronických médií, elektronickej pošty (e-mail) a svetovej počítačovej siete (internet).

42 - Autorské práva (spravovanie); hosťovanie na počítačových stránkach (webových stránkach); licencie práv duševného vlastníctva; návrh počítačových systémov; obnovovanie počítačových databáz; aktualizovanie počítačových programov; konzultačné služby v oblasti práv duševného vlastníctva; prevod a konverzia počítačových programov a údajov (okrem fyzickej konverzie); prevod a konverzia údajov a dokumentov z fyzických médií na elektronické médiá; sledovacie služby v oblasti duševného vlastníctva; tvorba softvéru; vytváranie a udržiavanie počítačových stránok (Web) pre zákazníkov; zhotovovanie kópií počítačových programov.

(540) SPOROVklad

(731) Slovenská sporiteľňa, a. s., Suché mýto 4, 817 06 Bratislava, SK;

(210) 3380-2004

(220) 30.11.2004

8 (511) 9, 35, 36, 38, 42

(511) 9 - Platobné karty, počítačové zariadenia a počítačový softvér vrátane počítačového softvéru na prístup k sieti na prenos dát vrátane elektronických komunikačných sietí, počítačových sietí a internetu na účely služieb v bankovníctve a finančníctve.

35 - Poradenské služby v oblasti podnikania a riadenia (manažmentu) podnikov, poradenstvo v oblasti akvizícií, spájania a predaja podnikov, ekonomické analýzy a predpovede, analýzy nákladov, zaraďovanie, vyhľadávanie a poskytovanie informácií v bankových databázach pre zákazníkov, vedenie kartoték a centrálnych kartoték, poskytovanie výpisov z účtov, poskytovanie a sprostredkovanie uvedených služieb prostredníctvom komunikačných médií, telekomunikačných prostriedkov, elektronických médií, elektronickej pošty, počítačových sietí, terminálov a internetu.

36 - Bankovníctvo vrátane elektronického bankovníctva; home banking; bankové služby; finančníctvo; finančné poradenstvo; finančné analýzy, finančné služby; prijímanie vkladov vrátane termínovaných vkladov; vedenie bankových účtov klientov; vedenie vkladných knižiek; vydávanie cenín a cenných papierov; úvery, pôžičky a iné formy financovania; investovanie do cenných papierov na vlastný účet; kapitálové investície; financovanie spoločných podnikov; majetkové účasti; finančný prenájom (lízing); platobný styk (prevod finančných prostriedkov) a zúčtovanie (klíring); elektronický prevod kapitálu; vydávanie a správa platobných prostriedkov vrátane platobných kariet, úverových (kreditných) a debetných kariet, cestovných šekov a ich overovanie; bankové služby poskytované prostredníctvom bankomatov; záruky; kaucie; ručenie; otváranie akreditívov; obstarávanie inkasa

vrátane dokumentárneho inkasa; obchodovanie na vlastný účet alebo na účet klienta s valutami a devízovými hodnotami; obchodovanie v oblasti termínovaných obchodov a opcí vrátane kurzových a úrokových obchodov; obchodovanie s prevoditeľnými cennými papiermi; obchodovanie so zlatými a striebornými mincami; finančné maklérsstvo; hospodárenie s cennými papiermi klienta na jeho účet vrátane poradenstva (portfólio manažment); uloženie a správa cenných papierov alebo iných hodnôt; činnosť depozitára; zmenárenská činnosť (nákup devízových prostriedkov); prenájom bezpečnostných schránok a denného a nočného trezoru; úschova cenností v bezpečnostných schránkach; vykonávanie hypotekárnych obchodov; ostatné bankové a finančné činnosti a transakcie; poradenstvo v oblasti bankovníctva a financií; finančné poradenstvo; finančné analýzy; poskytovanie bankových a finančných informácií; výpisy z bankových účtov klientov; finančné odhady a oceňovanie v oblasti bankovníctva; poskytovanie a sprostredkovanie všetkých uvedených služieb prostredníctvom komunikačných médií, telekomunikačných prostriedkov, elektronických médií, elektronickej pošty (e-mail) a svetovej počítačovej siete (internet).

38 - Elektronická pošta; služby poskytované elektronickými tabuľami (telekomunikačné služby); komunikácia, posielanie a prenos správ, dát a obrázkov prostredníctvom komunikačných médií, telekomunikačných prostriedkov, elektronických médií, elektronickej pošty (e-mail) a svetovej počítačovej siete (internet).

42 - Autorské práva (spravovanie); hosťovanie na počítačových stránkach (webových stránkach); licencie práv duševného vlastníctva; návrh počítačových systémov; obnovovanie počítačových databáz; aktualizovanie počítačových programov; konzultačné služby v oblasti práv duševného vlastníctva; prevod a konverzia počítačových programov a údajov (okrem fyzickej konverzie); prevod a konverzia údajov a dokumentov z fyzických médií na elektronické médiá; sledovacie služby v oblasti duševného vlastníctva; tvorba softvéru; vytváranie a udržiavanie počítačových stránok (Web) pre zákazníkov; zhotovovanie kópií počítačových programov.

(540) SPOROúver

(731) Slovenská sporiteľňa, a. s., Suché mýto 4, 817 06 Bratislava, SK;

(210) 3382-2004

(220) 30.11.2004

8 (511) 9, 35, 36, 38, 42

(511) 9 - Platobné karty, počítačové zariadenia a počítačový softvér vrátane počítačového softvéru na prístup k sieti na prenos dát vrátane elektronických komunikačných sietí, počítačových sietí a internetu na účely služieb v bankovníctve a finančníctve.

35 - Poradenské služby v oblasti podnikania a riadenia (manažmentu) podnikov, poradenstvo v oblasti akvizícií, spájania a predaja podnikov, ekonomické analýzy a predpovede, analýzy nákladov, zaraďovanie, vyhľadávanie a poskytova-

nie informácií v bankových databázach pre zákazníkov, vedenie kartoték a centrálnych kartoték, poskytovanie výpisov z účtov, poskytovanie a sprostredkovanie uvedených služieb prostredníctvom komunikačných médií, telekomunikačných prostriedkov, elektronických médií, elektronickej pošty, počítačových sietí, terminálov a internetu.

36 - Bankovníctvo vrátane elektronického bankovníctva; home banking; bankové služby; finančníctvo; finančné poradenstvo; finančné analýzy, finančné služby; prijímanie vkladov vrátane termínovaných vkladov; vedenie bankových účtov klientov; vedenie vkladných knižiek; vydávanie cenín a cenných papierov; úvery, pôžičky a iné formy financovania; investovanie do cenných papierov na vlastný účet; kapitálové investície; financovanie spoločných podnikov; majetkové účasti; finančný prenájom (lízing); platobný styk (prevod finančných prostriedkov) a zúčtovanie (klíring); elektronický prevod kapitálu; vydávanie a správa platobných prostriedkov vrátane platobných kariet, úverových (kreditných) a debetných kariet, cestovných šekov a ich overovanie; bankové služby poskytované prostredníctvom bankomatov; záruky; kaucie; ručenie; otváranie akreditívov; obstarávanie inkasa vrátane dokumentárneho inkasa; obchodovanie na vlastný účet alebo na účet klienta s valutami a devízovými hodnotami; obchodovanie v oblasti termínovaných obchodov a opcií vrátane kurzových a úrokových obchodov; obchodovanie s prevoditeľnými cennými papiermi; obchodovanie so zlatými a striebornými mincami; finančné maklérsstvo; hospodárenie s cennými papiermi klienta na jeho účet vrátane poradenstva (portfólio manažment); uloženie a správa cenných papierov alebo iných hodnôt; činnosť depozitára; zmenárenská činnosť (nákup devízových prostriedkov); prenájom bezpečnostných schránok a denného a nočného trezoru; úschova cenností v bezpečnostných schránkach; vykonávanie hypotekárnych obchodov; ostatné bankové a finančné činnosti a transakcie; poradenstvo v oblasti bankovníctva a financií; finančné poradenstvo; finančné analýzy; poskytovanie bankových a finančných informácií; výpisy z bankových účtov klientov; finančné odhady a oceňovanie v oblasti bankovníctva; poskytovanie a sprostredkovanie všetkých uvedených služieb prostredníctvom komunikačných médií, telekomunikačných prostriedkov, elektronických médií, elektronickej pošty (e-mail) a svetovej počítačovej siete (internet).

38 - Elektronická pošta; služby poskytované elektronickými tabuľkami (telekomunikačné služby); komunikácia, posielanie a prenos správ, dát a obrázkov prostredníctvom komunikačných médií, telekomunikačných prostriedkov, elektronických médií, elektronickej pošty (e-mail) a svetovej počítačovej siete (internet).

42 - Autorské práva (spravovanie); hosťovanie na počítačových stránkach (webových stránkach); licencie práv duševného vlastníctva; návrh počítačových systémov; obnovovanie počítačových databáz; aktualizovanie počítačových programov; konzultačné služby v oblasti práv duševného vlastníctva; prevod a konverzia počítačo-

vých programov a údajov (okrem fyzickej konverzie); prevod a konverzia údajov a dokumentov z fyzických médií na elektronické médiá; sledovacie služby v oblasti duševného vlastníctva; tvorba softvéru; vytváranie a udržiavanie počítačových stránok (Web) pre zákazníkov; zhotovovanie kópií počítačových programov.

(540) SPORObusiness+

(731) Slovenská sporiteľňa, a. s., Suché mýto 4, 817 06 Bratislava, SK;

(210) 3384-2004

(220) 30.11.2004

8 (511) 9, 35, 36, 38, 42

(511) 9 - Platobné karty, počítačové zariadenia a počítačový softvér vrátane počítačového softvéru na prístup k sieti na prenos dát vrátane elektronických komunikačných sietí, počítačových sietí a internetu na účely služieb v bankovníctve a finančníctve.

35 - Poradenské služby v oblasti podnikania a riadenia (manažmentu) podnikov, poradenstvo v oblasti akvizícií, spájania a predaja podnikov, ekonomické analýzy a predpovede, analýzy nákladov, zaraďovanie, vyhľadávanie a poskytovanie informácií v bankových databázach pre zákazníkov, vedenie kartoték a centrálnych kartoték, poskytovanie výpisov z účtov, poskytovanie a sprostredkovanie uvedených služieb prostredníctvom komunikačných médií, telekomunikačných prostriedkov, elektronických médií, elektronickej pošty, počítačových sietí, terminálov a internetu.

36 - Bankovníctvo vrátane elektronického bankovníctva; home banking; bankové služby; finančníctvo; finančné poradenstvo; finančné analýzy, finančné služby; prijímanie vkladov vrátane termínovaných vkladov; vedenie bankových účtov klientov; vedenie vkladných knižiek; vydávanie cenín a cenných papierov; úvery, pôžičky a iné formy financovania; investovanie do cenných papierov na vlastný účet; kapitálové investície; financovanie spoločných podnikov; majetkové účasti; finančný prenájom (lízing); platobný styk (prevod finančných prostriedkov) a zúčtovanie (klíring); elektronický prevod kapitálu; vydávanie a správa platobných prostriedkov vrátane platobných kariet, úverových (kreditných) a debetných kariet, cestovných šekov a ich overovanie; bankové služby poskytované prostredníctvom bankomatov; záruky; kaucie; ručenie; otváranie akreditívov; obstarávanie inkasa vrátane dokumentárneho inkasa; obchodovanie na vlastný účet alebo na účet klienta s valutami a devízovými hodnotami; obchodovanie v oblasti termínovaných obchodov a opcií vrátane kurzových a úrokových obchodov; obchodovanie s prevoditeľnými cennými papiermi; obchodovanie so zlatými a striebornými mincami; finančné maklérsstvo; hospodárenie s cennými papiermi klienta na jeho účet vrátane poradenstva (portfólio manažment); uloženie a správa cenných papierov alebo iných hodnôt; činnosť depozitára; zmenárenská činnosť (nákup devízových prostriedkov); prenájom bezpečnostných schránok a denného a nočného trezoru; úschova cenností

v bezpečnostných schránkach; vykonávanie hypotekárnych obchodov; ostatné bankové a finančné činnosti a transakcie; poradenstvo v oblasti bankovníctva a financií; finančné poradenstvo; finančné analýzy; poskytovanie bankových a finančných informácií; výpisy z bankových účtov klientov; finančné odhady a oceňovanie v oblasti bankovníctva; poskytovanie a sprostredkovanie všetkých uvedených služieb prostredníctvom komunikačných médií, telekomunikačných prostriedkov, elektronických médií, elektronickej pošty (e-mail) a svetovej počítačovej siete (internet).

38 - Elektronická pošta; služby poskytované elektronickými tabuľami (telekomunikačné služby); komunikácia, posielanie a prenos správ, dát a obrázkov prostredníctvom komunikačných médií, telekomunikačných prostriedkov, elektronických médií, elektronickej pošty (e-mail) a svetovej počítačovej siete (internet).

42 - Autorské práva (spravovanie); hosťovanie na počítačových stránkach (webových stránkach); licencie práv duševného vlastníctva; návrh počítačových systémov; obnovovanie počítačových databáz; aktualizovanie počítačových programov; konzultačné služby v oblasti práv duševného vlastníctva; prevod a konverzia počítačových programov a údajov (okrem fyzickej konverzie); prevod a konverzia údajov a dokumentov z fyzických médií na elektronické médiá; sledovacie služby v oblasti duševného vlastníctva; tvorba softvéru; vytváranie a udržiavanie počítačových stránok (Web) pre zákazníkov; zhotovenie kópií počítačových programov.

(540) **SPOROžiro+**

(731) Slovenská sporiteľňa, a. s., Suché mýto 4, 817 06 Bratislava, SK;

(210) **3385-2004**

(220) 30.11.2004

8 (511) **9, 35, 36, 38, 42**

(511) 9 - Platobné karty, počítačové zariadenia a počítačový softvér vrátane počítačového softvéru na prístup k sieti na prenos dát vrátane elektronických komunikačných sietí, počítačových sietí a internetu na účely služieb v bankovníctve a finančníctve.

35 - Poradenské služby v oblasti podnikania a riadenia (manažmentu) podnikov, poradenstvo v oblasti akvizícií, spájania a predaja podnikov, ekonomické analýzy a predpovede, analýzy nákladov, zaraďovanie, vyhľadávanie a poskytovanie informácií v bankových databázach pre zákazníkov, vedenie kartoték a centrálnych kartoték, poskytovanie výpisov z účtov, poskytovanie a sprostredkovanie uvedených služieb prostredníctvom komunikačných médií, telekomunikačných prostriedkov, elektronických médií, elektronickej pošty, počítačových sietí, terminálov a internetu.

36 - Bankovníctvo vrátane elektronického bankovníctva; home banking; bankové služby; finančníctvo; finančné poradenstvo; finančné analýzy, finančné služby; prijímanie vkladov vrátane termínovaných vkladov; vedenie bankových

účtov klientov; vedenie vkladných knižiek; vydávanie cenín a cenných papierov; úvery, pôžičky a iné formy financovania; investovanie do cenných papierov na vlastný účet; kapitálové investície; financovanie spoločných podnikov; majetkové účasti; finančný prenájom (lízing); platobný styk (prevod finančných prostriedkov) a zúčtovanie (klíring); elektronický prevod kapitálu; vydávanie a správa platobných prostriedkov vrátane platobných kariet, úverových (kreditných) a debetných kariet, cestovných šekov a ich overovanie; bankové služby poskytované prostredníctvom bankomatov; záruky; kaucie; ručenie; otváranie akreditívov; obstarávanie inkasa vrátane dokumentárneho inkasa; obchodovanie na vlastný účet alebo na účet klienta s valutami a devízovými hodnotami; obchodovanie v oblasti termínovaných obchodov a opcí vrátane kurzových a úrokových obchodov; obchodovanie s prevoditeľnými cennými papiermi; obchodovanie so zlatými a striebornými mincami; finančné maklérsstvo; hospodárenie s cennými papiermi klienta na jeho účet vrátane poradenstva (portfólio manažment); uloženie a správa cenných papierov alebo iných hodnôt; činnosť depozitára; zmenárenská činnosť (nákup devízových prostriedkov); prenájom bezpečnostných schránok a denného a nočného trezoru; úschova cenností v bezpečnostných schránkach; vykonávanie hypotekárnych obchodov; ostatné bankové a finančné činnosti a transakcie; poradenstvo v oblasti bankovníctva a financií; finančné poradenstvo; finančné analýzy; poskytovanie bankových a finančných informácií; výpisy z bankových účtov klientov; finančné odhady a oceňovanie v oblasti bankovníctva; poskytovanie a sprostredkovanie všetkých uvedených služieb prostredníctvom komunikačných médií, telekomunikačných prostriedkov, elektronických médií, elektronickej pošty (e-mail) a svetovej počítačovej siete (internet).

38 - Elektronická pošta; služby poskytované elektronickými tabuľami (telekomunikačné služby); komunikácia, posielanie a prenos správ, dát a obrázkov prostredníctvom komunikačných médií, telekomunikačných prostriedkov, elektronických médií, elektronickej pošty (e-mail) a svetovej počítačovej siete (internet).

42 - Autorské práva (spravovanie); hosťovanie na počítačových stránkach (webových stránkach); licencie práv duševného vlastníctva; návrh počítačových systémov; obnovovanie počítačových databáz; aktualizovanie počítačových programov; konzultačné služby v oblasti práv duševného vlastníctva; prevod a konverzia počítačových programov a údajov (okrem fyzickej konverzie); prevod a konverzia údajov a dokumentov z fyzických médií na elektronické médiá; sledovacie služby v oblasti duševného vlastníctva; tvorba softvéru; vytváranie a udržiavanie počítačových stránok (Web) pre zákazníkov; zhotovenie kópií počítačových programov.

(540) **SPOROkomfort**

(731) Slovenská sporiteľňa, a. s., Suché mýto 4, 817 06 Bratislava, SK;

(210) 3398-2004

(220) 30.11.2004

8 (511) 9, 35, 36, 38, 42

(511) 9 - Platobné karty, počítačové zariadenia a počítačový softvér vrátane počítačového softvéru na prístup k sieti na prenos dát vrátane elektronických komunikačných sietí, počítačových sietí a internetu na účely služieb v bankovníctve a finančníctve.

35 - Poradenské služby v oblasti podnikania a riadenia (manažmentu) podnikov, poradenstvo v oblasti akvizícií, spájania a predaja podnikov, ekonomické analýzy a predpovede, analýzy nákladov, zaraďovanie, vyhľadávanie a poskytovanie informácií v bankových databázach pre zákazníkov, vedenie kartoték a centrálnych kartoték, poskytovanie výpisov z účtov, poskytovanie a sprostredkovanie uvedených služieb prostredníctvom komunikačných médií, telekomunikačných prostriedkov, elektronických médií, elektronickej pošty, počítačových sietí, terminálov a internetu.

36 - Bankovníctvo vrátane elektronického bankovníctva; home banking; bankové služby; finančníctvo; finančné poradenstvo; finančné analýzy, finančné služby; prijímanie vkladov vrátane termínovaných vkladov; vedenie bankových účtov klientov; vedenie vkladných knižiek; vydávanie cenín a cenných papierov; úvery, pôžičky a iné formy financovania; investovanie do cenných papierov na vlastný účet; kapitálové investície; financovanie spoločných podnikov; majetkové účasti; finančný prenájom (lízing); platobný styk (prevod finančných prostriedkov) a zúčtovanie (klíring); elektronický prevod kapitálu; vydávanie a správa platobných prostriedkov vrátane platobných kariet, úverových (kreditných) a debetných kariet, cestovných šekov a ich overovanie; bankové služby poskytované prostredníctvom bankomatov; záruky; kaucie; ručenie; otváranie akreditívov; obstarávanie inkasa vrátane dokumentárneho inkasa; obchodovanie na vlastný účet alebo na účet klienta s valutami a devízovými hodnotami; obchodovanie v oblasti termínovaných obchodov a opcií vrátane kurzových a úrokových obchodov; obchodovanie s prevoditeľnými cennými papiermi; obchodovanie so zlatými a striebornými mincami; finančné makléristvo; hospodárenie s cennými papiermi klienta na jeho účet vrátane poradenstva (portfólio manažment); uloženie a správa cenných papierov alebo iných hodnôt; činnosť depozitára; zmenárnska činnosť (nákup devízových prostriedkov); prenájom bezpečnostných schránok a denného a nočného trezoru; úschova cenností v bezpečnostných schránkach; vykonávanie hypotekárnych obchodov; ostatné bankové a finančné činnosti a transakcie; poradenstvo v oblasti bankovníctva a financií; finančné poradenstvo; finančné analýzy; poskytovanie bankových a finančných informácií; výpisy z bankových účtov klientov; finančné odhady a oceňovanie v oblasti bankovníctva; poskytovanie a sprostredkovanie všetkých uvedených služieb prostredníctvom komunikačných médií, telekomunikačných prostriedkov, elektronických médií, elektronickej pošty (e-mail) a svetovej počítačovej siete (internet).

38 - Elektronická pošta; služby poskytované elektronickými tabuľkami (telekomunikačné služby); komunikácia, posielanie a prenos správ, dát a obrázkov prostredníctvom komunikačných médií, telekomunikačných prostriedkov, elektronických médií, elektronickej pošty (e-mail) a svetovej počítačovej siete (internet).

42 - Autorské práva (spravovanie); hosťovanie na počítačových stránkach (webových stránkach); licencie práv duševného vlastníctva; návrh počítačových systémov; obnovovanie počítačových databáz; aktualizovanie počítačových programov; konzultačné služby v oblasti práv duševného vlastníctva; prevod a konverzia počítačových programov a údajov (okrem fyzickej konverzie); prevod a konverzia údajov a dokumentov z fyzických médií na elektronické médiá; sledovacie služby v oblasti duševného vlastníctva; tvorba softvéru; vytváranie a udržiavanie počítačových stránok (Web) pre zákazníkov; zhotovovanie kópií počítačových programov.

(540) **SPORObusiness-úschovy**

(731) Slovenská sporiteľňa, a. s., Suché mýto 4, 817 06 Bratislava, SK;

(210) 3399-2004

(220) 30.11.2004

8 (511) 9, 35, 36, 38, 42

(511) 9 - Platobné karty, počítačové zariadenia a počítačový softvér vrátane počítačového softvéru na prístup k sieti na prenos dát vrátane elektronických komunikačných sietí, počítačových sietí a internetu na účely služieb v bankovníctve a finančníctve.

35 - Poradenské služby v oblasti podnikania a riadenia (manažmentu) podnikov, poradenstvo v oblasti akvizícií, spájania a predaja podnikov, ekonomické analýzy a predpovede, analýzy nákladov, zaraďovanie, vyhľadávanie a poskytovanie informácií v bankových databázach pre zákazníkov, vedenie kartoték a centrálnych kartoték, poskytovanie výpisov z účtov, poskytovanie a sprostredkovanie uvedených služieb prostredníctvom komunikačných médií, telekomunikačných prostriedkov, elektronických médií, elektronickej pošty, počítačových sietí, terminálov a internetu.

36 - Bankovníctvo vrátane elektronického bankovníctva; home banking; bankové služby; finančníctvo; finančné poradenstvo; finančné analýzy, finančné služby; prijímanie vkladov vrátane termínovaných vkladov; vedenie bankových účtov klientov; vedenie vkladných knižiek; vydávanie cenín a cenných papierov; úvery, pôžičky a iné formy financovania; investovanie do cenných papierov na vlastný účet; kapitálové investície; financovanie spoločných podnikov; majetkové účasti; finančný prenájom (lízing); platobný styk (prevod finančných prostriedkov) a zúčtovanie (klíring); elektronický prevod kapitálu; vydávanie a správa platobných prostriedkov vrátane platobných kariet, úverových (kreditných) a debetných kariet, cestovných šekov a ich overovanie; bankové služby poskytované prostredníctvom bankomatov; záruky; kaucie; ručenie; otváranie akreditívov; obstarávanie inkasa vrátane

dokumentárneho inkasa; obchodovanie na vlastný účet alebo na účet klienta s valutami a devízovými hodnotami; obchodovanie v oblasti termínovaných obchodov a opcií vrátane kurzových a úrokových obchodov; obchodovanie s prevoditeľnými cennými papiermi; obchodovanie so zlatými a striebornými mincami; finančné makléřstvo; hospodárenie s cennými papiermi klienta na jeho účet vrátane poradenstva (portfólio manažment); uloženie a správa cenných papierov alebo iných hodnôt; činnosť depozitára; zmenárenská činnosť (nákup devízových prostriedkov); prenájom bezpečnostných schránok a denného a nočného trezoru; úschova cenností v bezpečnostných schránkach; vykonávanie hypotekárnych obchodov; ostatné bankové a finančné činnosti a transakcie; poradenstvo v oblasti bankovníctva a financií; finančné poradenstvo; finančné analýzy; poskytovanie bankových a finančných informácií; výpisy z bankových účtov klientov; finančné odhady a oceňovanie v oblasti bankovníctva; poskytovanie a sprostredkovanie všetkých uvedených služieb prostredníctvom komunikačných médií, telekomunikačných prostriedkov, elektronických médií, elektronickej pošty (e-mail) a svetovej počítačovej siete (internet).

38 - Elektronická pošta; služby poskytované elektronickými tabuľami (telekomunikačné služby); komunikácia, posielanie a prenos správ, dát a obrázkov prostredníctvom komunikačných médií, telekomunikačných prostriedkov, elektronických médií, elektronickej pošty (e-mail) a svetovej počítačovej siete (internet).

42 - Autorské práva (spravovanie); hosťovanie na počítačových stránkach (webových stránkach); licencie práv duševného vlastníctva; návrh počítačových systémov; obnovovanie počítačových databáz; aktualizovanie počítačových programov; konzultačné služby v oblasti práv duševného vlastníctva; prevod a konverzia počítačových programov a údajov (okrem fyzickej konverzie); prevod a konverzia údajov a dokumentov z fyzických médií na elektronické médiá; sledovacie služby v oblasti duševného vlastníctva; tvorba softvéru; vytváranie a udržiavanie počítačových stránok (Web) pre zákazníkov; zhotovovanie kópií počítačových programov.

(540) SPORObusiness-fondy

(731) Slovenská sporiteľňa, a. s., Suché mýto 4, 817 06 Bratislava, SK;

(210) 3400-2004

(220) 30.11.2004

8 (511) 9, 35, 36, 38, 42

(511) 9 - Platobné karty, počítačové zariadenia a počítačový softvér vrátane počítačového softvéru na prístup k sieti na prenos dát vrátane elektronických komunikačných sietí, počítačových sietí a internetu na účely služieb v bankovníctve a finančníctve.

35 - Poradenské služby v oblasti podnikania a riadenia (manažmentu) podnikov, poradenstvo v oblasti akvizícií, spájania a predaja podnikov, ekonomické analýzy a predpovede, analýzy nákladov, zaraďovanie, vyhľadávanie a poskytovanie informácií v bankových databázach pre zákazníkov, vedenie kartoték a centrálnych karto-

ték, poskytovanie výpisov z účtov, poskytovanie a sprostredkovanie uvedených služieb prostredníctvom komunikačných médií, telekomunikačných prostriedkov, elektronických médií, elektronickej pošty, počítačových sietí, terminálov a internetu.

36 - Bankovníctvo vrátane elektronického bankovníctva; home banking; bankové služby; finančníctvo; finančné poradenstvo; finančné analýzy, finančné služby; prijímanie vkladov vrátane termínovaných vkladov; vedenie bankových účtov klientov; vedenie vkladných knižiek; vydávanie cenín a cenných papierov; úvery, pôžičky a iné formy financovania; investovanie do cenných papierov na vlastný účet; kapitálové investície; financovanie spoločných podnikov; majetkové účasti; finančný prenájom (lízing); platobný styk (prevod finančných prostriedkov) a zúčtovanie (klíring); elektronický prevod kapitálu; vydávanie a správa platobných prostriedkov vrátane platobných kariet, úverových (kreditných) a debetných kariet, cestovných šekov a ich overovanie; bankové služby poskytované prostredníctvom bankomatov; záručky; kaucie; ručenie; otváranie akreditívov; obstarávanie inkasa vrátane dokumentárneho inkasa; obchodovanie na vlastný účet alebo na účet klienta s valutami a devízovými hodnotami; obchodovanie v oblasti termínovaných obchodov a opcií vrátane kurzových a úrokových obchodov; obchodovanie s prevoditeľnými cennými papiermi; obchodovanie so zlatými a striebornými mincami; finančné makléřstvo; hospodárenie s cennými papiermi klienta na jeho účet vrátane poradenstva (portfólio manažment); uloženie a správa cenných papierov alebo iných hodnôt; činnosť depozitára; zmenárenská činnosť (nákup devízových prostriedkov); prenájom bezpečnostných schránok a denného a nočného trezoru; úschova cenností v bezpečnostných schránkach; vykonávanie hypotekárnych obchodov; ostatné bankové a finančné činnosti a transakcie; poradenstvo v oblasti bankovníctva a financií; finančné poradenstvo; finančné analýzy; poskytovanie bankových a finančných informácií; výpisy z bankových účtov klientov; finančné odhady a oceňovanie v oblasti bankovníctva; poskytovanie a sprostredkovanie všetkých uvedených služieb prostredníctvom komunikačných médií, telekomunikačných prostriedkov, elektronických médií, elektronickej pošty (e-mail) a svetovej počítačovej siete (internet).

38 - Elektronická pošta; služby poskytované elektronickými tabuľami (telekomunikačné služby); komunikácia, posielanie a prenos správ, dát a obrázkov prostredníctvom komunikačných médií, telekomunikačných prostriedkov, elektronických médií, elektronickej pošty (e-mail) a svetovej počítačovej siete (internet).

42 - Autorské práva (spravovanie); hosťovanie na počítačových stránkach (webových stránkach); licencie práv duševného vlastníctva; návrh počítačových systémov; obnovovanie počítačových databáz; aktualizovanie počítačových programov; konzultačné služby v oblasti práv duševného vlastníctva; prevod a konverzia počítačových programov a údajov (okrem fyzickej konverzie); prevod a konverzia údajov a dokumentov

z fyzických médií na elektronické médiá; sledovacie služby v oblasti duševného vlastníctva; tvorba softvéru; vytváranie a udržiavanie počítačových stránok (Web) pre zákazníkov; zhotovenie kópií počítačových programov.

(540) SPORObusiness-konto

(731) Slovenská sporiteľňa, a. s., Suché mýto 4, 817 06 Bratislava, SK;

(210) 3401-2004

(220) 30.11.2004

8 (511) 9, 35, 36, 38, 42

(511) 9 - Platobné karty, počítačové zariadenia a počítačový softvér vrátane počítačového softvéru na prístup k sieti na prenos dát vrátane elektronických komunikačných sietí, počítačových sietí a internetu na účely služieb v bankovníctve a finančníctve.

35 - Poradenské služby v oblasti podnikania a riadenia (manažmentu) podnikov, poradenstvo v oblasti akvizícií, spájania a predaja podnikov, ekonomické analýzy a predpovede, analýzy nákladov, zaraďovanie, vyhľadávanie a poskytovanie informácií v bankových databázach pre zákazníkov, vedenie kartoték a centrálnych kartoték, poskytovanie výpisov z účtov, poskytovanie a sprostredkovanie uvedených služieb prostredníctvom komunikačných médií, telekomunikačných prostriedkov, elektronických médií, elektronickej pošty, počítačových sietí, terminálov a internetu.

36 - Bankovníctvo vrátane elektronického bankovníctva; home banking; bankové služby; finančníctvo; finančné poradenstvo; finančné analýzy, finančné služby; prijímanie vkladov vrátane termínovaných vkladov; vedenie bankových účtov klientov; vedenie vkladných knižiek; vydávanie cenín a cenných papierov; úvery, pôžičky a iné formy financovania; investovanie do cenných papierov na vlastný účet; kapitálové investície; financovanie spoločných podnikov; majetkové účasti; finančný prenájom (lízing); platobný styk (prevod finančných prostriedkov) a zúčtovanie (klíring); elektronický prevod kapitálu; vydávanie a správa platobných prostriedkov vrátane platobných kariet, úverových (kreditných) a debetných kariet, cestovných šekov a ich overovanie; bankové služby poskytované prostredníctvom bankomatov; záruky; kaucie; ručenie; otváranie akreditívov; obstarávanie inkasa vrátane dokumentárneho inkasa; obchodovanie na vlastný účet alebo na účet klienta s valutami a devízovými hodnotami; obchodovanie v oblasti termínovaných obchodov a opcií vrátane kurzových a úrokových obchodov; obchodovanie s prevoditeľnými cennými papiermi; obchodovanie so zlatými a striebornými mincami; finančné maklérstvo; hospodárenie s cennými papiermi klienta na jeho účet vrátane poradenstva (portfólio manažment); uloženie a správa cenných papierov alebo iných hodnôt; činnosť depozitára; zmenárenská činnosť (nákup devízových prostriedkov); prenájom bezpečnostných schránok a denného a nočného trezoru; úschova cenností v bezpečnostných schránkach; vykonávanie hypotekárnych obchodov; ostatné bankové a finančné činnosti a transakcie; poradenstvo v oblasti bankov-

níctva a financií; finančné poradenstvo; finančné analýzy; poskytovanie bankových a finančných informácií; výpisy z bankových účtov klientov; finančné odhady a oceňovanie v oblasti bankovníctva; poskytovanie a sprostredkovanie všetkých uvedených služieb prostredníctvom komunikačných médií, telekomunikačných prostriedkov, elektronických médií, elektronickej pošty (e-mail) a svetovej počítačovej siete (internet).

38 - Elektronická pošta; služby poskytované elektronickými tabuľkami (telekomunikačné služby); komunikácia, posielanie a prenos správ, dát a obrázkov prostredníctvom komunikačných médií, telekomunikačných prostriedkov, elektronických médií, elektronickej pošty (e-mail) a svetovej počítačovej siete (internet).

42 - Autorské práva (spravovanie); hosťovanie na počítačových stránkach (webových stránkach); licencie práv duševného vlastníctva; návrh počítačových systémov; obnovovanie počítačových databáz; aktualizovanie počítačových programov; konzultačné služby v oblasti práv duševného vlastníctva; prevod a konverzia počítačových programov a údajov (okrem fyzickej konverzie); prevod a konverzia údajov a dokumentov z fyzických médií na elektronické médiá; sledovacie služby v oblasti duševného vlastníctva; tvorba softvéru; vytváranie a udržiavanie počítačových stránok (Web) pre zákazníkov; zhotovenie kópií počítačových programov.

(540) SPOROžiro vysokoškolák

(731) Slovenská sporiteľňa, a. s., Suché mýto 4, 817 06 Bratislava, SK;

(210) 3402-2004

(220) 30.11.2004

8 (511) 9, 35, 36, 38, 42

(511) 9 - Platobné karty, počítačové zariadenia a počítačový softvér vrátane počítačového softvéru na prístup k sieti na prenos dát vrátane elektronických komunikačných sietí, počítačových sietí a internetu na účely služieb v bankovníctve a finančníctve.

35 - Poradenské služby v oblasti podnikania a riadenia (manažmentu) podnikov, poradenstvo v oblasti akvizícií, spájania a predaja podnikov, ekonomické analýzy a predpovede, analýzy nákladov, zaraďovanie, vyhľadávanie a poskytovanie informácií v bankových databázach pre zákazníkov, vedenie kartoték a centrálnych kartoték, poskytovanie výpisov z účtov, poskytovanie a sprostredkovanie uvedených služieb prostredníctvom komunikačných médií, telekomunikačných prostriedkov, elektronických médií, elektronickej pošty, počítačových sietí, terminálov a internetu.

36 - Bankovníctvo vrátane elektronického bankovníctva; home banking; bankové služby; finančníctvo; finančné poradenstvo; finančné analýzy, finančné služby; prijímanie vkladov vrátane termínovaných vkladov; vedenie bankových účtov klientov; vedenie vkladných knižiek; vydávanie cenín a cenných papierov; úvery, pôžičky a iné formy financovania; investovanie do cenných papierov na vlastný účet; kapitálové investície; financovanie spoločných podnikov; majetkové účasti; finančný prenájom (lízing);

platobný styk (prevod finančných prostriedkov) a zúčtovanie (klíring); elektronický prevod kapitálu; vydávanie a správa platobných prostriedkov vrátane platobných kariet, úverových (kreditných) a debetných kariet, cestovných šekov a ich overovanie; bankové služby poskytované prostredníctvom bankomatov; záruky; kaucie; ručenie; otváranie akreditívov; obstarávanie inkasa vrátane dokumentárneho inkasa; obchodovanie na vlastný účet alebo na účet klienta s valutami a devízovými hodnotami; obchodovanie v oblasti termínovaných obchodov a opcí vrátane kurzových a úrokových obchodov; obchodovanie s prevoditeľnými cennými papiermi; obchodovanie so zlatými a striebornými mincami; finančné maklérstvo; hospodárenie s cennými papiermi klienta na jeho účet vrátane poradenstva (portfólio manažment); uloženie a správa cenných papierov alebo iných hodnôt; činnosť depozitára; zmenárenská činnosť (nákup devízových prostriedkov); prenájom bezpečnostných schránok a denného a nočného trezoru; úschova cenností v bezpečnostných schránkach; vykonávanie hypotekárnych obchodov; ostatné bankové a finančné činnosti a transakcie; poradenstvo v oblasti bankovníctva a financií; finančné poradenstvo; finančné analýzy; poskytovanie bankových a finančných informácií; výpisy z bankových účtov klientov; finančné odhady a oceňovanie v oblasti bankovníctva; poskytovanie a sprostredkovanie všetkých uvedených služieb prostredníctvom komunikačných médií, telekomunikačných prostriedkov, elektronických médií, elektronickej pošty (e-mail) a svetovej počítačovej siete (internet).

38 - Elektronická pošta; služby poskytované elektronickými tabuľami (telekomunikačné služby); komunikácia, posielanie a prenos správ, dát a obrázkov prostredníctvom komunikačných médií, telekomunikačných prostriedkov, elektronických médií, elektronickej pošty (e-mail) a svetovej počítačovej siete (internet).

42 - Autorské práva (spravovanie); hosťovanie na počítačových stránkach (webových stránkach); licencie práv duševného vlastníctva; návrh počítačových systémov; obnovovanie počítačových databáz; aktualizovanie počítačových programov; konzultačné služby v oblasti práv duševného vlastníctva; prevod a konverzia počítačových programov a údajov (okrem fyzickej konverzie); prevod a konverzia údajov a dokumentov z fyzických médií na elektronické médiá; sledovacie služby v oblasti duševného vlastníctva; tvorba softvéru; vytváranie a udržiavanie počítačových stránok (Web) pre zákazníkov; zhotovovanie kópií počítačových programov.

(540) SPORObusiness

(731) Slovenská sporiteľňa, a. s., Suché mýto 4, 817 06 Bratislava, SK;

(210) 3403-2004

(220) 30.11.2004

8 (511) 9, 35, 36, 38, 42

(511) 9 - Platobné karty, počítačové zariadenia a počítačový softvér vrátane počítačového softvéru na prístup k sieti na prenos dát vrátane elektronických komunikačných sietí, počítačových sietí a internetu na účely služieb v bankovníctve a finančníctve.

35 - Poradenské služby v oblasti podnikania a riadenia (manažmentu) podnikov, poradenstvo v oblasti akvizícií, spájania a predaja podnikov, ekonomické analýzy a predpovede, analýzy nákladov, zaraďovanie, vyhľadávanie a poskytovanie informácií v bankových databázach pre zákazníkov, vedenie kartoték a centrálnych kartoték, poskytovanie výpisov z účtov, poskytovanie a sprostredkovanie uvedených služieb prostredníctvom komunikačných médií, telekomunikačných prostriedkov, elektronických médií, elektronickej pošty, počítačových sietí, terminálov a internetu.

36 - Bankovníctvo vrátane elektronického bankovníctva; home banking; bankové služby; finančníctvo; finančné poradenstvo; finančné analýzy, finančné služby; prijímanie vkladov vrátane termínovaných vkladov; vedenie bankových účtov klientov; vedenie vkladných knižiek; vydávanie cenín a cenných papierov; úvery, pôžičky a iné formy financovania; investovanie do cenných papierov na vlastný účet; kapitálové investície; financovanie spoločných podnikov; majetkové účasti; finančný prenájom (lízing); platobný styk (prevod finančných prostriedkov) a zúčtovanie (klíring); elektronický prevod kapitálu; vydávanie a správa platobných prostriedkov vrátane platobných kariet, úverových (kreditných) a debetných kariet, cestovných šekov a ich overovanie; bankové služby poskytované prostredníctvom bankomatov; záruky; kaucie; ručenie; otváranie akreditívov; obstarávanie inkasa vrátane dokumentárneho inkasa; obchodovanie na vlastný účet alebo na účet klienta s valutami a devízovými hodnotami; obchodovanie v oblasti termínovaných obchodov a opcí vrátane kurzových a úrokových obchodov; obchodovanie s prevoditeľnými cennými papiermi; obchodovanie so zlatými a striebornými mincami; finančné maklérstvo; hospodárenie s cennými papiermi klienta na jeho účet vrátane poradenstva (portfólio manažment); uloženie a správa cenných papierov alebo iných hodnôt; činnosť depozitára; zmenárenská činnosť (nákup devízových prostriedkov); prenájom bezpečnostných schránok a denného a nočného trezoru; úschova cenností v bezpečnostných schránkach; vykonávanie hypotekárnych obchodov; ostatné bankové a finančné činnosti a transakcie; poradenstvo v oblasti bankovníctva a financií; finančné poradenstvo; finančné analýzy; poskytovanie bankových a finančných informácií; výpisy z bankových účtov klientov; finančné odhady a oceňovanie v oblasti bankovníctva; poskytovanie a sprostredkovanie všetkých uvedených služieb prostredníctvom komunikačných médií, telekomunikačných prostriedkov, elektronických médií, elektronickej pošty (e-mail) a svetovej počítačovej siete (internet).

38 - Elektronická pošta; služby poskytované elektronickými tabuľami (telekomunikačné služby); komunikácia, posielanie a prenos správ, dát a obrázkov prostredníctvom komunikačných médií, telekomunikačných prostriedkov, elektronických médií, elektronickej pošty (e-mail) a svetovej počítačovej siete (internet).

42 - Autorské práva (spravovanie); hosťovanie na počítačových stránkach (webových stránkach); licencie práv duševného vlastníctva; návrh počítačových systémov; obnovovanie počítačových databáz; aktualizovanie počítačových programov; konzultačné služby v oblasti práv duševného vlastníctva; prevod a konverzia počítačových programov a údajov (okrem fyzickej konverzie); prevod a konverzia údajov a dokumentov z fyzických médií na elektronické médiá; sledovacie služby v oblasti duševného vlastníctva; tvorba softvéru; vytváranie a udržiavanie počítačových stránok (Web) pre zákazníkov; zhotovovanie kópií počítačových programov.

(540) SPOROŽÍRO senior

(731) Slovenská sporiteľňa, a. s., Suché mýto 4, 817 06 Bratislava, SK;

(210) 3404-2004

(220) 30.11.2004

8 (511) 9, 35, 36, 38, 42

(511) 9 - Platobné karty, počítačové zariadenia a počítačový softvér vrátane počítačového softvéru na prístup k sieti na prenos dát vrátane elektronických komunikačných sietí, počítačových sietí a internetu na účely služieb v bankovníctve a finančníctve.

35 - Poradenské služby v oblasti podnikania a riadenia (manažmentu) podnikov, poradenstvo v oblasti akvizícií, spájania a predaja podnikov, ekonomické analýzy a predpovede, analýzy nákladov, zaraďovanie, vyhľadávanie a poskytovanie informácií v bankových databázach pre zákazníkov, vedenie kartoték a centrálnych kartoték, poskytovanie výpisov z účtov, poskytovanie a sprostredkovanie uvedených služieb prostredníctvom komunikačných médií, telekomunikačných prostriedkov, elektronických médií, elektronickej pošty, počítačových sietí, terminálov a internetu.

36 - Bankovníctvo vrátane elektronického bankovníctva; home banking; bankové služby; finančníctvo; finančné poradenstvo; finančné analýzy, finančné služby; prijímanie vkladov vrátane termínovaných vkladov; vedenie bankových účtov klientov; vedenie vkladných knižiek; vydávanie cenín a cenných papierov; úvery, pôžičky a iné formy financovania; investovanie do cenných papierov na vlastný účet; kapitálové investície; financovanie spoločných podnikov; majetkové účasti; finančný prenájom (lízing); platobný styk (prevod finančných prostriedkov) a zúčtovanie (klíring); elektronický prevod kapitálu; vydávanie a správa platobných prostriedkov vrátane platobných kariet, úverových (kreditných) a debetných kariet, cestovných šekov a ich overovanie; bankové služby poskytované prostredníctvom bankomatov; záruky; kaucie; ručenie; otváranie akreditívov; obstarávanie inkasa vrátane dokumentárneho inkasa; obchodovanie

na vlastný účet alebo na účet klienta s valutami a devízovými hodnotami; obchodovanie v oblasti termínovaných obchodov a opcí vrátane kurzových a úrokových obchodov; obchodovanie s prevoditeľnými cennými papiermi; obchodovanie so zlatými a striebornými mincami; finančné maklérsstvo; hospodárenie s cennými papiermi klienta na jeho účet vrátane poradenstva (portfólio manažment); uloženie a správa cenných papierov alebo iných hodnôt; činnosť depozitára; zmenárenská činnosť (nákup devízových prostriedkov); prenájom bezpečnostných schránok a denného a nočného trezoru; úschova cenností v bezpečnostných schránkach; vykonávanie hypotekárnych obchodov; ostatné bankové a finančné činnosti a transakcie; poradenstvo v oblasti bankovníctva a financií; finančné poradenstvo; finančné analýzy; poskytovanie bankových a finančných informácií; výpisy z bankových účtov klientov; finančné odhady a oceňovanie v oblasti bankovníctva; poskytovanie a sprostredkovanie všetkých uvedených služieb prostredníctvom komunikačných médií, telekomunikačných prostriedkov, elektronických médií, elektronickej pošty (e-mail) a svetovej počítačovej siete (internet).

38 - Elektronická pošta; služby poskytované elektronickými tabuľami (telekomunikačné služby); komunikácia, posielanie a prenos správ, dát a obrázkov prostredníctvom komunikačných médií, telekomunikačných prostriedkov, elektronických médií, elektronickej pošty (e-mail) a svetovej počítačovej siete (internet).

42 - Autorské práva (spravovanie); hosťovanie na počítačových stránkach (webových stránkach); licencie práv duševného vlastníctva; návrh počítačových systémov; obnovovanie počítačových databáz; aktualizovanie počítačových programov; konzultačné služby v oblasti práv duševného vlastníctva; prevod a konverzia počítačových programov a údajov (okrem fyzickej konverzie); prevod a konverzia údajov a dokumentov z fyzických médií na elektronické médiá; sledovacie služby v oblasti duševného vlastníctva; tvorba softvéru; vytváranie a udržiavanie počítačových stránok (Web) pre zákazníkov; zhotovovanie kópií počítačových programov.

(540) SPOROŽÍRO EXTRA

(731) Slovenská sporiteľňa, a. s., Suché mýto 4, 817 06 Bratislava, SK;

(210) 3405-2004

(220) 30.11.2004

8 (511) 9, 35, 36, 38, 42

(511) 9 - Platobné karty, počítačové zariadenia a počítačový softvér vrátane počítačového softvéru na prístup k sieti na prenos dát vrátane elektronických komunikačných sietí, počítačových sietí a internetu na účely služieb v bankovníctve a finančníctve.

35 - Poradenské služby v oblasti podnikania a riadenia (manažmentu) podnikov, poradenstvo v oblasti akvizícií, spájania a predaja podnikov, ekonomické analýzy a predpovede, analýzy nákladov, zaraďovanie, vyhľadávanie a poskytovanie informácií v bankových databázach pre zákazníkov, vedenie kartoték a centrálnych karto-

ték, poskytovanie výpisov z účtov, poskytovanie a sprostredkovanie uvedených služieb prostredníctvom komunikačných médií, telekomunikačných prostriedkov, elektronických médií, elektronickej pošty, počítačových sietí, terminálov a internetu.

36 - Bankovníctvo vrátane elektronického bankovníctva; home banking; bankové služby; finančníctvo; finančné poradenstvo; finančné analýzy, finančné služby; prijímanie vkladov vrátane termínovaných vkladov; vedenie bankových účtov klientov; vedenie vkladných knižiek; vydávanie cenín a cenných papierov; úvery, pôžičky a iné formy financovania; investovanie do cenných papierov na vlastný účet; kapitálové investície; financovanie spoločných podnikov; majetkové účasti; finančný prenájom (lízing); platobný styk (prevod finančných prostriedkov) a zúčtovanie (klíring); elektronický prevod kapitálu; vydávanie a správa platobných prostriedkov vrátane platobných kariet, úverových (kreditných) a debetných kariet, cestovných šekov a ich overovanie; bankové služby poskytované prostredníctvom bankomatov; záruky; kaucie; ručenie; otváranie akreditívov; obstarávanie inkasa vrátane dokumentárneho inkasa; obchodovanie na vlastný účet alebo na účet klienta s valutami a devízovými hodnotami; obchodovanie v oblasti termínovaných obchodov a opcí vrátane kurzových a úrokových obchodov; obchodovanie s prevoditeľnými cennými papiermi; obchodovanie so zlatými a striebornými mincami; finančné maklérsstvo; hospodárenie s cennými papiermi klienta na jeho účet vrátane poradenstva (portfólio manažment); uloženie a správa cenných papierov alebo iných hodnôt; činnosť depozitára; zmenárenská činnosť (nákup devízových prostriedkov); prenájom bezpečnostných schránok a denného a nočného trezoru; úschova cenností v bezpečnostných schránkach; vykonávanie hypotekárnych obchodov; ostatné bankové a finančné činnosti a transakcie; poradenstvo v oblasti bankovníctva a financií; finančné poradenstvo; finančné analýzy; poskytovanie bankových a finančných informácií; výpisy z bankových účtov klientov; finančné odhady a oceňovanie v oblasti bankovníctva; poskytovanie a sprostredkovanie všetkých uvedených služieb prostredníctvom komunikačných médií, telekomunikačných prostriedkov, elektronických médií, elektronickej pošty (e-mail) a svetovej počítačovej siete (internet).

38 - Elektronická pošta; služby poskytované elektronickými tabuľkami (telekomunikačné služby); komunikácia, posielanie a prenos správ, dát a obrázkov prostredníctvom komunikačných médií, telekomunikačných prostriedkov, elektronických médií, elektronickej pošty (e-mail) a svetovej počítačovej siete (internet).

42 - Autorské práva (spravovanie); hosťovanie na počítačových stránkach (webových stránkach); licencie práv duševného vlastníctva; návrh počítačových systémov; obnovovanie počítačových databáz; aktualizovanie počítačových programov; konzultačné služby v oblasti práv duševného vlastníctva; prevod a konverzia počítačových programov a údajov (okrem fyzickej konverzie); prevod a konverzia údajov a dokumentov

z fyzických médií na elektronické médiá; sledovacie služby v oblasti duševného vlastníctva; tvorba softvéru; vytváranie a udržiavanie počítačových stránok (Web) pre zákazníkov; zhotovenie kópií počítačových programov.

(540) **SPOROŽÍRO EURO<26**

(731) Slovenská sporiteľňa, a. s., Suché mýto 4, 817 06 Bratislava, SK;

(210) **3406-2004**

(220) 30.11.2004

8 (511) **9, 35, 36, 38, 42**

(511) 9 - Platobné karty, počítačové zariadenia a počítačový softvér vrátane počítačového softvéru na prístup k sieti na prenos dát vrátane elektronických komunikačných sietí, počítačových sietí a internetu na účely služieb v bankovníctve a finančníctve.

35 - Poradenské služby v oblasti podnikania a riadenia (manažmentu) podnikov, poradenstvo v oblasti akvizícií, spájania a predaja podnikov, ekonomické analýzy a predpovede, analýzy nákladov, zaraďovanie, vyhľadávanie a poskytovanie informácií v bankových databázach pre zákazníkov, vedenie kartoték a centrálnych kartoték, poskytovanie výpisov z účtov, poskytovanie a sprostredkovanie uvedených služieb prostredníctvom komunikačných médií, telekomunikačných prostriedkov, elektronických médií, elektronickej pošty, počítačových sietí, terminálov a internetu.

36 - Bankovníctvo vrátane elektronického bankovníctva; home banking; bankové služby; finančníctvo; finančné poradenstvo; finančné analýzy, finančné služby; prijímanie vkladov vrátane termínovaných vkladov; vedenie bankových účtov klientov; vedenie vkladných knižiek; vydávanie cenín a cenných papierov; úvery, pôžičky a iné formy financovania; investovanie do cenných papierov na vlastný účet; kapitálové investície; financovanie spoločných podnikov; majetkové účasti; finančný prenájom (lízing); platobný styk (prevod finančných prostriedkov) a zúčtovanie (klíring); elektronický prevod kapitálu; vydávanie a správa platobných prostriedkov vrátane platobných kariet, úverových (kreditných) a debetných kariet, cestovných šekov a ich overovanie; bankové služby poskytované prostredníctvom bankomatov; záruky; kaucie; ručenie; otváranie akreditívov; obstarávanie inkasa vrátane dokumentárneho inkasa; obchodovanie na vlastný účet alebo na účet klienta s valutami a devízovými hodnotami; obchodovanie v oblasti termínovaných obchodov a opcí vrátane kurzových a úrokových obchodov; obchodovanie s prevoditeľnými cennými papiermi; obchodovanie so zlatými a striebornými mincami; finančné maklérsstvo; hospodárenie s cennými papiermi klienta na jeho účet vrátane poradenstva (portfólio manažment); uloženie a správa cenných papierov alebo iných hodnôt; činnosť depozitára; zmenárenská činnosť (nákup devízových prostriedkov); prenájom bezpečnostných schránok a denného a nočného trezoru; úschova cenností v bezpečnostných schránkach; vykonávanie hypotekárnych obchodov; ostatné bankové a finančné čin-

ností a transakcie; poradenstvo v oblasti bankovníctva a financií; finančné poradenstvo; finančné analýzy; poskytovanie bankových a finančných informácií; výpisy z bankových účtov klientov; finančné odhady a oceňovanie v oblasti bankovníctva; poskytovanie a sprostredkovanie všetkých uvedených služieb prostredníctvom komunikačných médií, telekomunikačných prostriedkov, elektronických médií, elektronickej pošty (e-mail) a svetovej počítačovej siete (internet).

38 - Elektronická pošta; služby poskytované elektronickými tabuľami (telekomunikačné služby); komunikácia, posielanie a prenos správ, dát a obrázkov prostredníctvom komunikačných médií, telekomunikačných prostriedkov, elektronických médií, elektronickej pošty (e-mail) a svetovej počítačovej siete (internet).

42 - Autorské práva (spravovanie); host'ovanie na počítačových stránkach (webových stránkach); licencie práv duševného vlastníctva; návrh počítačových systémov; obnovovanie počítačových databáz; aktualizovanie počítačových programov; konzultačné služby v oblasti práv duševného vlastníctva; prevod a konverzia počítačových programov a údajov (okrem fyzickej konverzie); prevod a konverzia údajov a dokumentov z fyzických médií na elektronické médiá; sledovacie služby v oblasti duševného vlastníctva; tvorba softvéru; vytváranie a udržiavanie počítačových stránok (Web) pre zákazníkov; zhotovovanie kópií počítačových programov.

(540) SPOROŽÍRO

(731) Slovenská sporiteľňa, a. s., Suché mýto 4, 817 06 Bratislava, SK;

(210) 3407-2004

(220) 30.11.2004

8 (511) 9, 35, 36, 38, 42

(511) 9 - Platobné karty, počítačové zariadenia a počítačový softvér vrátane počítačového softvéru na prístup k sieti na prenos dát vrátane elektronických komunikačných sietí, počítačových sietí a internetu na účely služieb v bankovníctve a finančníctve.

35 - Poradenské služby v oblasti podnikania a riadenia (manažmentu) podnikov, poradenstvo v oblasti akvizícií, spájania a predaja podnikov, ekonomické analýzy a predpovede, analýzy nákladov, zaraďovanie, vyhľadávanie a poskytovanie informácií v bankových databázach pre zákazníkov, vedenie kartoték a centrálnych kartoték, poskytovanie výpisov z účtov, poskytovanie a sprostredkovanie uvedených služieb prostredníctvom komunikačných médií, telekomunikačných prostriedkov, elektronických médií, elektronickej pošty, počítačových sietí, terminálov a internetu.

36 - Bankovníctvo vrátane elektronického bankovníctva; home banking; bankové služby; finančníctvo; finančné poradenstvo; finančné analýzy, finančné služby; prijímanie vkladov vrátane termínovaných vkladov; vedenie bankových účtov klientov; vedenie vkladných knižiek; vydávanie cenín a cenných papierov; úvery, pôžič-

ky a iné formy financovania; investovanie do cenných papierov na vlastný účet; kapitálové investície; financovanie spoločných podnikov; majetkové účasti; finančný prenájom (lízing); platobný styk (prevod finančných prostriedkov) a zúčtovanie (klíring); elektronický prevod kapitálu; vydávanie a správa platobných prostriedkov vrátane platobných kariet, úverových (kreditných) a debetných kariet, cestovných šekov a ich overovanie; bankové služby poskytované prostredníctvom bankomatov; záruky; kaucie; ručenie; otváranie akreditívov; obstarávanie inkasa vrátane dokumentárneho inkasa; obchodovanie na vlastný účet alebo na účet klienta s valutami a devízovými hodnotami; obchodovanie v oblasti termínovaných obchodov a opcií vrátane kurzových a úrokových obchodov; obchodovanie s prevoditeľnými cennými papiermi; obchodovanie so zlatými a striebornými mincami; finančné maklérsstvo; hospodárenie s cennými papiermi klienta na jeho účet vrátane poradenstva (portfólio manažment); uloženie a správa cenných papierov alebo iných hodnôt; činnosť depositára; zmenárenská činnosť (nákup devízových prostriedkov); prenájom bezpečnostných schránok a denného a nočného trezoru; úschova cenností v bezpečnostných schránkach; vykonávanie hypotekárnych obchodov; ostatné bankové a finančné činnosti a transakcie; poradenstvo v oblasti bankovníctva a financií; finančné poradenstvo; finančné analýzy; poskytovanie bankových a finančných informácií; výpisy z bankových účtov klientov; finančné odhady a oceňovanie v oblasti bankovníctva; poskytovanie a sprostredkovanie všetkých uvedených služieb prostredníctvom komunikačných médií, telekomunikačných prostriedkov, elektronických médií, elektronickej pošty (e-mail) a svetovej počítačovej siete (internet).

38 - Elektronická pošta; služby poskytované elektronickými tabuľami (telekomunikačné služby); komunikácia, posielanie a prenos správ, dát a obrázkov prostredníctvom komunikačných médií, telekomunikačných prostriedkov, elektronických médií, elektronickej pošty (e-mail) a svetovej počítačovej siete (internet).

42 - Autorské práva (spravovanie); host'ovanie na počítačových stránkach (webových stránkach); licencie práv duševného vlastníctva; návrh počítačových systémov; obnovovanie počítačových databáz; aktualizovanie počítačových programov; konzultačné služby v oblasti práv duševného vlastníctva; prevod a konverzia počítačových programov a údajov (okrem fyzickej konverzie); prevod a konverzia údajov a dokumentov z fyzických médií na elektronické médiá; sledovacie služby v oblasti duševného vlastníctva; tvorba softvéru; vytváranie a udržiavanie počítačových stránok (Web) pre zákazníkov; zhotovovanie kópií počítačových programov.

(540) SPORO hypo-úver

(731) Slovenská sporiteľňa, a. s., Suché mýto 4, 817 06 Bratislava, SK;

(210) 3408-2004

(220) 30.11.2004

8 (511) 9, 35, 36, 38, 42

(511) 9 - Platobné karty, počítačové zariadenia a počítačový softvér vrátane počítačového softvéru na prístup k sieti na prenos dát vrátane elektronických komunikačných sietí, počítačových sietí a internetu na účely služieb v bankovníctve a finančníctve.

35 - Poradenské služby v oblasti podnikania a riadenia (manažmentu) podnikov, poradenstvo v oblasti akvizícií, spájania a predaja podnikov, ekonomické analýzy a predpovede, analýzy nákladov, zaraďovanie, vyhľadávanie a poskytovanie informácií v bankových databázach pre zákazníkov, vedenie kartoték a centrálnych kartoték, poskytovanie výpisov z účtov, poskytovanie a sprostredkovanie uvedených služieb prostredníctvom komunikačných médií, telekomunikačných prostriedkov, elektronických médií, elektronickej pošty, počítačových sietí, terminálov a internetu.

36 - Bankovníctvo vrátane elektronického bankovníctva; home banking; bankové služby; finančníctvo; finančné poradenstvo; finančné analýzy, finančné služby; prijímanie vkladov vrátane termínovaných vkladov; vedenie bankových účtov klientov; vedenie vkladných knižiek; vydávanie cenín a cenných papierov; úvery, pôžičky a iné formy financovania; investovanie do cenných papierov na vlastný účet; kapitálové investície; financovanie spoločných podnikov; majetkové účasti; finančný prenájom (lízing); platobný styk (prevod finančných prostriedkov) a zúčtovanie (klíring); elektronický prevod kapitálu; vydávanie a správa platobných prostriedkov vrátane platobných kariet, úverových (kreditných) a debetných kariet, cestovných šekov a ich overovanie; bankové služby poskytované prostredníctvom bankomatov; záruky; kaucie; ručenie; otváranie akreditívov; obstarávanie inkasa vrátane dokumentárneho inkasa; obchodovanie na vlastný účet alebo na účet klienta s valutami a devízovými hodnotami; obchodovanie v oblasti termínovaných obchodov a opcií vrátane kurzových a úrokových obchodov; obchodovanie s prevoditeľnými cennými papiermi; obchodovanie so zlatými a striebornými mincami; finančné maklérsstvo; hospodárenie s cennými papiermi klienta na jeho účet vrátane poradenstva (portfólio manažment); uloženie a správa cenných papierov alebo iných hodnôt; činnosť depozitára; zmenárenská činnosť (nákup devízových prostriedkov); prenájom bezpečnostných schránok a denného a nočného trezoru; úschova cenností v bezpečnostných schránkach; vykonávanie hypotekárnych obchodov; ostatné bankové a finančné činnosti a transakcie; poradenstvo v oblasti bankovníctva a financií; finančné poradenstvo; finančné analýzy; poskytovanie bankových a finančných informácií; výpisy z bankových účtov klientov; finančné odhady a oceňovanie v oblasti bankovníctva; poskytovanie a sprostredkovanie všetkých uvedených služieb prostredníctvom komunikačných médií, telekomunikačných prostriedkov, elektronických médií, elektronickej pošty (e-mail) a svetovej počítačovej siete (internet).

38 - Elektronická pošta; služby poskytované elektronickými tabuľkami (telekomunikačné služby); komunikácia, posielanie a prenos správ, dát a obrázkov prostredníctvom komunikačných médií, telekomunikačných prostriedkov, elektronických médií, elektronickej pošty (e-mail) a svetovej počítačovej siete (internet).

42 - Autorské práva (spravovanie); hosťovanie na počítačových stránkach (webových stránkach); licencie práv duševného vlastníctva; návrh počítačových systémov; obnovovanie počítačových databáz; aktualizovanie počítačových programov; konzultačné služby v oblasti práv duševného vlastníctva; prevod a konverzia počítačových programov a údajov (okrem fyzickej konverzie); prevod a konverzia údajov a dokumentov z fyzických médií na elektronické médiá; sledovacie služby v oblasti duševného vlastníctva; tvorba softvéru; vytváranie a udržiavanie počítačových stránok (Web) pre zákazníkov; zhotovovanie kópií počítačových programov.

(540) SPOROnákup

(731) Slovenská sporiteľňa, a. s., Suché mýto 4, 817 06 Bratislava, SK;

(210) 3410-2004

(220) 30.11.2004

8 (511) 9, 35, 36, 38, 42

(511) 9 - Platobné karty, počítačové zariadenia a počítačový softvér vrátane počítačového softvéru na prístup k sieti na prenos dát vrátane elektronických komunikačných sietí, počítačových sietí a internetu na účely služieb v bankovníctve a finančníctve.

35 - Poradenské služby v oblasti podnikania a riadenia (manažmentu) podnikov, poradenstvo v oblasti akvizícií, spájania a predaja podnikov, ekonomické analýzy a predpovede, analýzy nákladov, zaraďovanie, vyhľadávanie a poskytovanie informácií v bankových databázach pre zákazníkov, vedenie kartoték a centrálnych kartoték, poskytovanie výpisov z účtov, poskytovanie a sprostredkovanie uvedených služieb prostredníctvom komunikačných médií, telekomunikačných prostriedkov, elektronických médií, elektronickej pošty, počítačových sietí, terminálov a internetu.

36 - Bankovníctvo vrátane elektronického bankovníctva; home banking; bankové služby; finančníctvo; finančné poradenstvo; finančné analýzy, finančné služby; prijímanie vkladov vrátane termínovaných vkladov; vedenie bankových účtov klientov; vedenie vkladných knižiek; vydávanie cenín a cenných papierov; úvery, pôžičky a iné formy financovania; investovanie do cenných papierov na vlastný účet; kapitálové investície; financovanie spoločných podnikov; majetkové účasti; finančný prenájom (lízing); platobný styk (prevod finančných prostriedkov) a zúčtovanie (klíring); elektronický prevod kapitálu; vydávanie a správa platobných prostriedkov vrátane platobných kariet, úverových (kreditných) a debetných kariet, cestovných šekov a ich overovanie; bankové služby poskytované prostredníctvom bankomatov; záruky; kaucie; ručenie; otváranie akreditívov; obstarávanie inkasa

vrátane dokumentárneho inkasa; obchodovanie na vlastný účet alebo na účet klienta s valutami a devízovými hodnotami; obchodovanie v oblasti termínovaných obchodov a opcií vrátane kurzových a úrokových obchodov; obchodovanie s prevoditeľnými cennými papiermi; obchodovanie so zlatými a striebornými mincami; finančné maklérsstvo; hospodárenie s cennými papiermi klienta na jeho účet vrátane poradenstva (portfólio manažment); uloženie a správa cenných papierov alebo iných hodnôt; činnosť depozitára; zmenárenská činnosť (nákup devízových prostriedkov); prenájom bezpečnostných schránok a denného a nočného trezoru; úschova cenností v bezpečnostných schránkach; vykonávanie hypotekárnych obchodov; ostatné bankové a finančné činnosti a transakcie; poradenstvo v oblasti bankovníctva a financií; finančné poradenstvo; finančné analýzy; poskytovanie bankových a finančných informácií; výpisy z bankových účtov klientov; finančné odhady a oceňovanie v oblasti bankovníctva; poskytovanie a sprostredkovanie všetkých uvedených služieb prostredníctvom komunikačných médií, telekomunikačných prostriedkov, elektronických médií, elektronickej pošty (e-mail) a svetovej počítačovej siete (internet).

38 - Elektronická pošta; služby poskytované elektronickými tabuľami (telekomunikačné služby); komunikácia, posielanie a prenos správ, dát a obrázkov prostredníctvom komunikačných médií, telekomunikačných prostriedkov, elektronických médií, elektronickej pošty (e-mail) a svetovej počítačovej siete (internet).

42 - Autorské práva (spravovanie); hosťovanie na počítačových stránkach (webových stránkach); licencie práv duševného vlastníctva; návrh počítačových systémov; obnovovanie počítačových databáz; aktualizovanie počítačových programov; konzultačné služby v oblasti práv duševného vlastníctva; prevod a konverzia počítačových programov a údajov (okrem fyzickej konverzie); prevod a konverzia údajov a dokumentov z fyzických médií na elektronické médiá; sledovacie služby v oblasti duševného vlastníctva; tvorba softvéru; vytváranie a udržiavanie počítačových stránok (Web) pre zákazníkov; zhotovovanie kópií počítačových programov.

(540) **SPORO24**

(731) Slovenská sporiteľňa, a. s., Suché mýto 4, 817 06 Bratislava, SK;

(210) **3411-2004**

(220) 30.11.2004

8 (511) **9, 35, 36, 38, 42**

(511) 9 - Platobné karty, počítačové zariadenia a počítačový softvér vrátane počítačového softvéru na prístup k sieti na prenos dát vrátane elektronických komunikačných sietí, počítačových sietí a internetu na účely služieb v bankovníctve a finančníctve.

35 - Poradenské služby v oblasti podnikania a riadenia (manažmentu) podnikov, poradenstvo v oblasti akvizícií, spájania a predaja podnikov, ekonomické analýzy a predpovede, analýzy nákladov, zaraďovanie, vyhľadávanie a poskytovanie informácií v bankových databázach pre zá-

kazníkov, vedenie kartoték a centrálnych kartoték, poskytovanie výpisov z účtov, poskytovanie a sprostredkovanie uvedených služieb prostredníctvom komunikačných médií, telekomunikačných prostriedkov, elektronických médií, elektronickej pošty, počítačových sietí, terminálov a internetu.

36 - Bankovníctvo vrátane elektronického bankovníctva; home banking; bankové služby; finančníctvo; finančné poradenstvo; finančné analýzy, finančné služby; prijímanie vkladov vrátane termínovaných vkladov; vedenie bankových účtov klientov; vedenie vkladných knižiek; vydávanie cenín a cenných papierov; úvery, pôžičky a iné formy financovania; investovanie do cenných papierov na vlastný účet; kapitálové investície; financovanie spoločných podnikov; majetkové účasti; finančný prenájom (lízing); platobný styk (prevod finančných prostriedkov) a zúčtovanie (klíring); elektronický prevod kapitálu; vydávanie a správa platobných prostriedkov vrátane platobných kariet, úverových (kreditných) a debetných kariet, cestovných šekov a ich overovanie; bankové služby poskytované prostredníctvom bankomatov; záruky; kaucie; ručenie; otváranie akreditívov; obstarávanie inkasa vrátane dokumentárneho inkasa; obchodovanie na vlastný účet alebo na účet klienta s valutami a devízovými hodnotami; obchodovanie v oblasti termínovaných obchodov a opcií vrátane kurzových a úrokových obchodov; obchodovanie s prevoditeľnými cennými papiermi; obchodovanie so zlatými a striebornými mincami; finančné maklérsstvo; hospodárenie s cennými papiermi klienta na jeho účet vrátane poradenstva (portfólio manažment); uloženie a správa cenných papierov alebo iných hodnôt; činnosť depozitára; zmenárenská činnosť (nákup devízových prostriedkov); prenájom bezpečnostných schránok a denného a nočného trezoru; úschova cenností v bezpečnostných schránkach; vykonávanie hypotekárnych obchodov; ostatné bankové a finančné činnosti a transakcie; poradenstvo v oblasti bankovníctva a financií; finančné poradenstvo; finančné analýzy; poskytovanie bankových a finančných informácií; výpisy z bankových účtov klientov; finančné odhady a oceňovanie v oblasti bankovníctva; poskytovanie a sprostredkovanie všetkých uvedených služieb prostredníctvom komunikačných médií, telekomunikačných prostriedkov, elektronických médií, elektronickej pošty (e-mail) a svetovej počítačovej siete (internet).

38 - Elektronická pošta; služby poskytované elektronickými tabuľami (telekomunikačné služby); komunikácia, posielanie a prenos správ, dát a obrázkov prostredníctvom komunikačných médií, telekomunikačných prostriedkov, elektronických médií, elektronickej pošty (e-mail) a svetovej počítačovej siete (internet).

42 - Autorské práva (spravovanie); hosťovanie na počítačových stránkach (webových stránkach); licencie práv duševného vlastníctva; návrh počítačových systémov; obnovovanie počítačových databáz; aktualizovanie počítačových programov; konzultačné služby v oblasti práv duševného vlastníctva; prevod a konverzia počítačových programov a údajov (okrem fyzickej konverzie); prevod a konverzia údajov a dokumentov z fyzických médií na elektronické médiá; sledo-

vacie služby v oblasti duševného vlastníctva; tvorba softvéru; vytváranie a udržiavanie počítačových stránok (Web) pre zákazníkov; zhotovovanie kópií počítačových programov.

(540) SPOROkarta

(731) Slovenská sporiteľňa, a. s., Suché mýto 4, 817 06 Bratislava, SK;

(210) 3412-2004

(220) 30.11.2004

8 (511) 9, 35, 36, 38, 42

(511) 9 - Platobné karty, počítačové zariadenia a počítačový softvér vrátane počítačového softvéru na prístup k sieti na prenos dát vrátane elektronických komunikačných sietí, počítačových sietí a internetu na účely služieb v bankovníctve a finančníctve.

35 - Poradenské služby v oblasti podnikania a riadenia (manažmentu) podnikov, poradenstvo v oblasti akvizícií, spájania a predaja podnikov, ekonomické analýzy a predpovede, analýzy nákladov, zaraďovanie, vyhľadávanie a poskytovanie informácií v bankových databázach pre zákazníkov, vedenie kartoték a centrálnych kartoték, poskytovanie výpisov z účtov, poskytovanie a sprostredkovanie uvedených služieb prostredníctvom komunikačných médií, telekomunikačných prostriedkov, elektronických médií, elektronickej pošty, počítačových sietí, terminálov a internetu.

36 - Bankovníctvo vrátane elektronického bankovníctva; home banking; bankové služby; finančníctvo; finančné poradenstvo; finančné analýzy, finančné služby; prijímanie vkladov vrátane termínovaných vkladov; vedenie bankových účtov klientov; vedenie vkladných knižiek; vydávanie cenín a cenných papierov; úvery, pôžičky a iné formy financovania; investovanie do cenných papierov na vlastný účet; kapitálové investície; financovanie spoločných podnikov; majetkové účasti; finančný prenájom (lízing); platobný styk (prevod finančných prostriedkov) a zúčtovanie (klíring); elektronický prevod kapitálu; vydávanie a správa platobných prostriedkov vrátane platobných kariet, úverových (kreditných) a debetných kariet, cestovných šekov a ich overovanie; bankové služby poskytované prostredníctvom bankomatov; záruky; kaucie; ručenie; otváranie akreditívov; obstarávanie inkasa vrátane dokumentárneho inkasa; obchodovanie na vlastný účet alebo na účet klienta s valutami a devízovými hodnotami; obchodovanie v oblasti termínovaných obchodov a opcií vrátane kurzových a úrokových obchodov; obchodovanie s prevoditeľnými cennými papiermi; obchodovanie so zlatými a striebornými mincami; finančné maklérstvo; hospodárenie s cennými papiermi klienta na jeho účet vrátane poradenstva (portfólio manažment); uloženie a správa cenných papierov alebo iných hodnôt; činnosť depozitára; zmenárenská činnosť (nákup devízových prostriedkov); prenájom bezpečnostných schránok a denného a nočného trezoru; úschova cenností v bezpečnostných schránkach; vykonávanie hypotekárnych obchodov; ostatné bankové a finančné činnosti a transakcie; poradenstvo v oblasti bankovníctva a financií; finančné poradenstvo; finančné

analýzy; poskytovanie bankových a finančných informácií; výpisy z bankových účtov klientov; finančné odhady a oceňovanie v oblasti bankovníctva; poskytovanie a sprostredkovanie všetkých uvedených služieb prostredníctvom komunikačných médií, telekomunikačných prostriedkov, elektronických médií, elektronickej pošty (e-mail) a svetovej počítačovej siete (internet).

38 - Elektronická pošta; služby poskytované elektronickými tabuľami (telekomunikačné služby); komunikácia, posielanie a prenos správ, dát a obrázkov prostredníctvom komunikačných médií, telekomunikačných prostriedkov, elektronických médií, elektronickej pošty (e-mail) a svetovej počítačovej siete (internet).

42 - Autorské práva (spravovanie); hosťovanie na počítačových stránkach (webových stránkach); licencie práv duševného vlastníctva; návrh počítačových systémov; obnovovanie počítačových databáz; aktualizovanie počítačových programov; konzultačné služby v oblasti práv duševného vlastníctva; prevod a konverzia počítačových programov a údajov (okrem fyzickej konverzie); prevod a konverzia údajov a dokumentov z fyzických médií na elektronické médiá; sledovacie služby v oblasti duševného vlastníctva; tvorba softvéru; vytváranie a udržiavanie počítačových stránok (Web) pre zákazníkov; zhotovovanie kópií počítačových programov.

(540) SPORObenefit

(731) Slovenská sporiteľňa, a. s., Suché mýto 4, 817 06 Bratislava, SK;

(210) 3413-2004

(220) 30.11.2004

8 (511) 9, 35, 36, 38, 42

(511) 9 - Platobné karty, počítačové zariadenia a počítačový softvér vrátane počítačového softvéru na prístup k sieti na prenos dát vrátane elektronických komunikačných sietí, počítačových sietí a internetu na účely služieb v bankovníctve a finančníctve.

35 - Poradenské služby v oblasti podnikania a riadenia (manažmentu) podnikov, poradenstvo v oblasti akvizícií, spájania a predaja podnikov, ekonomické analýzy a predpovede, analýzy nákladov, zaraďovanie, vyhľadávanie a poskytovanie informácií v bankových databázach pre zákazníkov, vedenie kartoték a centrálnych kartoték, poskytovanie výpisov z účtov, poskytovanie a sprostredkovanie uvedených služieb prostredníctvom komunikačných médií, telekomunikačných prostriedkov, elektronických médií, elektronickej pošty, počítačových sietí, terminálov a internetu.

36 - Bankovníctvo vrátane elektronického bankovníctva; home banking; bankové služby; finančníctvo; finančné poradenstvo; finančné analýzy, finančné služby; prijímanie vkladov vrátane termínovaných vkladov; vedenie bankových účtov klientov; vedenie vkladných knižiek; vydávanie cenín a cenných papierov; úvery, pôžičky a iné formy financovania; investovanie do cenných papierov na vlastný účet; kapitálové investície; financovanie spoločných podnikov; majetkové účasti; finančný prenájom (lízing); platobný styk (prevod finančných prostriedkov) a zúčtovanie

(klíring); elektronický prevod kapitálu; vydávanie a správa platobných prostriedkov vrátane platobných kariet, úverových (kreditných) a debetných kariet, cestovných šekov a ich overovanie; bankové služby poskytované prostredníctvom bankomatov; záruky; kaucie; ručenie; otváranie akreditívov; obstarávanie inkasa vrátane dokumentárneho inkasa; obchodovanie na vlastný účet alebo na účet klienta s valutami a devízovými hodnotami; obchodovanie v oblasti termínovaných obchodov a opcií vrátane kurzových a úrokových obchodov; obchodovanie s prevoditeľnými cennými papiermi; obchodovanie so zlatými a striebornými mincami; finančné makléřstvo; hospodárenie s cennými papiermi klienta na jeho účet vrátane poradenstva (portfólio manažment); uloženie a správa cenných papierov alebo iných hodnôt; činnosť depozitára; zmenárenská činnosť (nákup devízových prostriedkov); prenájom bezpečnostných schránok a denného a nočného trezoru; úschova cenností v bezpečnostných schránkach; vykonávanie hypotekárnych obchodov; ostatné bankové a finančné činnosti a transakcie; poradenstvo v oblasti bankovníctva a financií; finančné poradenstvo; finančné analýzy; poskytovanie bankových a finančných informácií; výpisy z bankových účtov klientov; finančné odhady a oceňovanie v oblasti bankovníctva; poskytovanie a sprostredkovanie všetkých uvedených služieb prostredníctvom komunikačných médií, telekomunikačných prostriedkov, elektronických médií, elektronickej pošty (e-mail) a svetovej počítačovej siete (internet).

38 - Elektronická pošta; služby poskytované elektronickými tabuľami (telekomunikačné služby); komunikácia, posielanie a prenos správ, dát a obrázkov prostredníctvom komunikačných médií, telekomunikačných prostriedkov, elektronických médií, elektronickej pošty (e-mail) a svetovej počítačovej siete (internet).

42 - Autorské práva (spravovanie); hosťovanie na počítačových stránkach (webových stránkach); licencie práv duševného vlastníctva; návrh počítačových systémov; obnovovanie počítačových databáz; aktualizovanie počítačových programov; konzultačné služby v oblasti práv duševného vlastníctva; prevod a konverzia počítačových programov a údajov (okrem fyzickej konverzie); prevod a konverzia údajov a dokumentov z fyzických médií na elektronické médiá; sledovacie služby v oblasti duševného vlastníctva; tvorba softvéru; vytváranie a udržiavanie počítačových stránok (Web) pre zákazníkov; zhotovovanie kópií počítačových programov.

(540) SPORObonus

(731) Slovenská sporiteľňa, a. s., Suché mýto 4, 817 06 Bratislava, SK;

(210) 3414-2004

(220) 30.11.2004

8 (511) 9, 35, 36, 38, 42

(511) 9 - Platobné karty, počítačové zariadenia a počítačový softvér vrátane počítačového softvéru na prístup k sieti na prenos dát vrátane elektronických komunikačných sietí, počítačových sietí a internetu na účely služieb v bankovníctve a finančníctve.

35 - Poradenské služby v oblasti podnikania a riadenia (manažmentu) podnikov, poradenstvo v oblasti akvizícií, spájania a predaja podnikov, ekonomické analýzy a predpovede, analýzy nákladov, zaraďovanie, vyhľadávanie a poskytovanie informácií v bankových databázach pre zákazníkov, vedenie kartoték a centrálnych kartoték, poskytovanie výpisov z účtov, poskytovanie a sprostredkovanie uvedených služieb prostredníctvom komunikačných médií, telekomunikačných prostriedkov, elektronických médií, elektronickej pošty, počítačových sietí, terminálov a internetu.

36 - Bankovníctvo vrátane elektronického bankovníctva; home banking; bankové služby; finančníctvo; finančné poradenstvo; finančné analýzy, finančné služby; prijímanie vkladov vrátane termínovaných vkladov; vedenie bankových účtov klientov; vedenie vkladných knižiek; vydávanie cenín a cenných papierov; úvery, pôžičky a iné formy financovania; investovanie do cenných papierov na vlastný účet; kapitálové investície; financovanie spoločných podnikov; majtkové účasti; finančný prenájom (lízing); platobný styk (prevod finančných prostriedkov) a zúčtovanie (klíring); elektronický prevod kapitálu; vydávanie a správa platobných prostriedkov vrátane platobných kariet, úverových (kreditných) a debetných kariet, cestovných šekov a ich overovanie; bankové služby poskytované prostredníctvom bankomatov; záruky; kaucie; ručenie; otváranie akreditívov; obstarávanie inkasa vrátane dokumentárneho inkasa; obchodovanie na vlastný účet alebo na účet klienta s valutami a devízovými hodnotami; obchodovanie v oblasti termínovaných obchodov a opcií vrátane kurzových a úrokových obchodov; obchodovanie s prevoditeľnými cennými papiermi; obchodovanie so zlatými a striebornými mincami; finančné makléřstvo; hospodárenie s cennými papiermi klienta na jeho účet vrátane poradenstva (portfólio manažment); uloženie a správa cenných papierov alebo iných hodnôt; činnosť depozitára; zmenárenská činnosť (nákup devízových prostriedkov); prenájom bezpečnostných schránok a denného a nočného trezoru; úschova cenností v bezpečnostných schránkach; vykonávanie hypotekárnych obchodov; ostatné bankové a finančné činnosti a transakcie; poradenstvo v oblasti bankovníctva a financií; finančné poradenstvo; finančné analýzy; poskytovanie bankových a finančných informácií; výpisy z bankových účtov klientov; finančné odhady a oceňovanie v oblasti bankovníctva; poskytovanie a sprostredkovanie všetkých uvedených služieb prostredníctvom komunikačných médií, telekomunikačných prostriedkov, elektronických médií, elektronickej pošty (e-mail) a svetovej počítačovej siete (internet).

38 - Elektronická pošta; služby poskytované elektronickými tabuľami (telekomunikačné služby); komunikácia, posielanie a prenos správ, dát a obrázkov prostredníctvom komunikačných médií, telekomunikačných prostriedkov, elektronických médií, elektronickej pošty (e-mail) a svetovej počítačovej siete (internet).

42 - Autorské práva (spravovanie); hosťovanie na počítačových stránkach (webových stránkach); licencie práv duševného vlastníctva; návrh počítačových systémov; obnovovanie počítačových databáz; aktualizovanie počítačových programov; konzultačné služby v oblasti práv duševného vlastníctva; prevod a konverzia počítačových programov a údajov (okrem fyzickej konverzie); prevod a konverzia údajov a dokumentov z fyzických médií na elektronické médiá; sledovacie služby v oblasti duševného vlastníctva; tvorba softvéru; vytváranie a udržiavanie počítačových stránok (Web) pre zákazníkov; zhotovovanie kópií počítačových programov.

(540) SPORoprofit

(731) Slovenská sporiteľňa, a. s., Suché mýto 4, 817 06 Bratislava, SK;

(210) 3415-2004

(220) 30.11.2004

8 (511) 9, 35, 36, 38, 42

(511) 9 - Platobné karty, počítačové zariadenia a počítačový softvér vrátane počítačového softvéru na prístup k sieti na prenos dát vrátane elektronických komunikačných sietí, počítačových sietí a internetu na účely služieb v bankovníctve a finančníctve.

35 - Poradenské služby v oblasti podnikania a riadenia (manažmentu) podnikov, poradenstvo v oblasti akvizícií, spájania a predaja podnikov, ekonomické analýzy a predpovede, analýzy nákladov, zaraďovanie, vyhľadávanie a poskytovanie informácií v bankových databázach pre zákazníkov, vedenie kartoték a centrálnych kartoték, poskytovanie výpisov z účtov, poskytovanie a sprostredkovanie uvedených služieb prostredníctvom komunikačných médií, telekomunikačných prostriedkov, elektronických médií, elektronickej pošty, počítačových sietí, terminálov a internetu.

36 - Bankovníctvo vrátane elektronického bankovníctva; home banking; bankové služby; finančníctvo; finančné poradenstvo; finančné analýzy, finančné služby; prijímanie vkladov vrátane termínovaných vkladov; vedenie bankových účtov klientov; vedenie vkladných knižiek; vydávanie cenín a cenných papierov; úvery, pôžičky a iné formy financovania; investovanie do cenných papierov na vlastný účet; kapitálové investície; financovanie spoločných podnikov; majetkové účasti; finančný prenájom (lízing); platobný styk (prevoz finančných prostriedkov) a zúčtovanie (klíring); elektronický prevod kapitálu; vydávanie a správa platobných prostriedkov vrátane platobných kariet, úverových (kreditných) a debetných kariet, cestovných šekov a ich overovanie; bankové služby poskytované prostredníctvom bankomatov; záruky; kaucie; ručenie; otváranie akreditívov; obstarávanie inkasa vrátane dokumentárneho inkasa; obchodovanie na vlastný účet alebo na účet klienta s valutami a devízovými hodnotami; obchodovanie v oblasti termínovaných obchodov a opcí vrátane kurzových a úrokových obchodov; obchodovanie s prevoditeľnými cennými papiermi; obchodovanie so zlatými a striebornými mincami; finančné makléristvo; hospodárenie s cennými papiermi klienta na

jeho účet vrátane poradenstva (portfólio manažment); uloženie a správa cenných papierov alebo iných hodnôt; činnosť depozitára; zmenárenská činnosť (nákup devízových prostriedkov); prenájom bezpečnostných schránok a denného a nočného trezoru; úschova cenností v bezpečnostných schránkach; vykonávanie hypotekárnych obchodov; ostatné bankové a finančné činnosti a transakcie; poradenstvo v oblasti bankovníctva a financií; finančné poradenstvo; finančné analýzy; poskytovanie bankových a finančných informácií; výpisy z bankových účtov klientov; finančné odhady a oceňovanie v oblasti bankovníctva; poskytovanie a sprostredkovanie všetkých uvedených služieb prostredníctvom komunikačných médií, telekomunikačných prostriedkov, elektronických médií, elektronickej pošty (e-mail) a svetovej počítačovej siete (internet).

38 - Elektronická pošta; služby poskytované elektronickými tabuľami (telekomunikačné služby); komunikácia, posielanie a prenos správ, dát a obrázkov prostredníctvom komunikačných médií, telekomunikačných prostriedkov, elektronických médií, elektronickej pošty (e-mail) a svetovej počítačovej siete (internet).

42 - Autorské práva (spravovanie); hosťovanie na počítačových stránkach (webových stránkach); licencie práv duševného vlastníctva; návrh počítačových systémov; obnovovanie počítačových databáz; aktualizovanie počítačových programov; konzultačné služby v oblasti práv duševného vlastníctva; prevod a konverzia počítačových programov a údajov (okrem fyzickej konverzie); prevod a konverzia údajov a dokumentov z fyzických médií na elektronické médiá; sledovacie služby v oblasti duševného vlastníctva; tvorba softvéru; vytváranie a udržiavanie počítačových stránok (Web) pre zákazníkov; zhotovovanie kópií počítačových programov.

(540) SPOROknižka

(731) Slovenská sporiteľňa, a. s., Suché mýto 4, 817 06 Bratislava, SK;

(210) 3418-2004

(220) 30.11.2004

8 (511) 30

(511) 30 - Pufovaná (expandovaná) ryža (neochutená, ochutená, aromatizovaná, prifarbená); fortifikovaná expandovaná ryža; pufované obilie.

(540) ARIZONKY

(731) B. M. Kávoviny, spol. s r. o., Bratislavská cesta 807/10, 926 00 Sereď, SK;

(740) Bachratá Magdaléna, Mgr., Bratislava, SK;

(210) 3419-2004

(220) 30.11.2004

8 (511) 30

(511) 30 - Náhradky kávy; kávové a kávovinové zmesi; zmesi kávovinových náhradiek, ochutené aj neochutené vrátane instantných.

(540) KAVYT

(731) B. M. Kávoviny, spol. s r. o., Bratislavská cesta 807/10, 926 00 Sereď, SK;

(740) Bachratá Magdaléna, Mgr., Bratislava, SK;

(210) 3424-2004

(220) 1.12.2004

8 (511) 16, 35, 38, 41, 42

(511) 16 - Časopisy, periodiká, brožované knihy, brožúry, knihy, publikácie, noviny, tlačivá, formuláre, tlačoviny, obežníky, fotografie, grafiky, grafické znaky, grafické zobrazenie, grafické reprodukcie, obrazy, plagáty, pohľadnice, katalógy, prospekty.

35 - Komerčné informačné kancelárie, obchodné alebo podnikateľské informácie, poskytovanie obchodných alebo podnikateľských informácií, profesionálne obchodné alebo podnikateľské poradenstvo, obchodný manažment a podnikové poradenstvo, pomoc pri riadení obchodnej činnosti, poradenstvo pri vedení podnikov, poradenstvo v obchodnej činnosti, odborné obchodné poradenstvo, posudzovanie efektívnosti prevádzky a racionalizácie práce, poskytovanie pomoci pri riadení obchodných alebo priemyselných podnikov, riadenie priemyselných alebo obchodných podnikov, poradenské služby v oblasti obchodného alebo podnikateľského riadenia, organizovanie komerčných alebo reklamných výstav a veľtrhov, organizovanie výstav na obchodné a reklamné účely, organizovanie výstav na komerčné alebo reklamné účely, prepisovanie, reprografia dokumentov, spracovanie textov, kopírovanie, kopírovanie alebo rozmnožovanie dokumentov, doklady atď., personálne poradenstvo, výber osôb pomocou psychologických testov, reklama, reklama on-line na počítačovej komunikačnej sieti, reklamné agentúry, zásielkové reklamné služby, zasielanie reklamných materiálov zákazníkom, vydávanie a aktualizovanie reklamných materiálov, uverejňovanie a vydávanie reklamných alebo náborových textov, rozširovanie reklamných alebo inzertných oznamov, príprava inzertných stĺpcov, rozširovanie reklamných materiálov zákazníkom (letáky, prospekty, tlačivá, vzorky), prenájom reklamných plôch a priestorov, lepenie plagátov, štatistické informácie, vzťahy s verejnosťou (prieskum vzťahov medzi podnikmi, inštitúciami a spoločenským prostredím), marketingové štúdie, prieskum trhu, prieskum verejnej mienky, obchodný alebo podnikateľský prieskum, vedenie kartoték v počítači, vyhľadávanie informácií v počítačových súboroch (pre zákazníkov), zbieranie údajov do počítačových databáz, zoradovanie údajov v počítačových databázach, sprostredkovateľské práce, zásobovacie služby pre tretie osoby (nákup tovarov a služieb pre iné podniky), podpora predaja (pre tretie osoby), rozširovanie vzoriek, predvádzanie tovaru.

38 - Informačné kancelárie, služby poskytované elektronickými tabuľami (telekomunikačné služby), počítačová komunikácia, komunikácia pomocou počítačových terminálov, elektronická pošta, prenos správ a obrazových informácií pomocou počítača, prenosi správ alebo obrázkov pomocou počítačov.

41 - Vydávanie a zverejňovanie textov s výnimkou reklamných alebo náborových, digitálna tvorba obrazov na výstupných zariadeniach, elektronická edičná činnosť v malom (DTP služby), prekladateľské služby, fotografovanie, fotografovanie na mikrofilm, fotografická reportáž, tvorba videofilmov, nahrávanie videopások, požičiava-

nie videopások, strihanie videopások, prenájom audionahrávok, požičiavanie filmov, prenájom kinematografických filmov, titulky, informácie o možnostiach rekreácie, informácie o možnostiach rozptýlenia, informácie o možnostiach zábavy, informácie o výchove a vzdelávaní, služby pre oddych a rekreáciu, výchovno-zábavné klubové služby, prevádzkovanie priestorov s hracími automatmi, školenie, vyučovanie, vzdelávanie, výcvik, praktický výcvik (ukážky), organizovanie a vedenie konferencií, organizovanie a vedenie kongresov, organizovanie a vedenie seminárov, organizovanie kultúrnych alebo vzdelávacích výstav, organizovanie predstavení (manažérske služby), pedagogické informácie, pomoc pri výbere povolania (poradenstvo v oblasti vzdelávania), knižnice (požičovne kníh), vydávanie kníh a časopisov on-line v elektronickej forme, poskytovanie elektronických publikácií on-line (bez možnosti kopírovania), poskytovanie počítačových hier on-line (z počítačových sietí), zábava, pobavenie.

42 - Tvorba softvéru, aktualizovanie počítačových programov, servis počítačových programov, inštalácia počítačových programov, zhotovovanie kópií počítačových programov, návrh počítačových systémov, počítačové programovanie, obnovovanie počítačových databáz, prenájom počítačového softvéru, prevod a konverzia počítačových programov a údajov (okrem fyzickej konverzie), prevod a konverzia údajov a dokumentov z fyzických médií na elektronické médiá, poradenstvo v oblasti počítačového hardvéru, prieskum v oblasti využitia počítačov, hosťovanie na počítačových stránkach (webových stránkach), vytváranie a udržiavanie počítačových stránok (webových stránok) pre zákazníkov, grafický dizajn, priemyselný dizajn, navrhovanie obalov, obalový dizajn, licencie práv duševného vlastníctva, poradenstvo v oblasti práv duševného vlastníctva, spravovanie autorských práv, výskum a vývoj nových výrobkov (pre zákazníkov).

(540)



(731) WEBKLUB, s. r. o., Madridská 3, 040 13 Košice, SK;

(210) 3428-2004

(220) 1.12.2004

8 (511) 4, 12, 36, 37

(511) 4 - Benzín, mazacie oleje, motorové oleje, nafta, priemyselné oleje, priemyselné tuky.

12 - Autá, bicykle, motocykle, autopoňahy, automobily, dvojkoľosové vozíky, plášte na pneumatiky, pneumatiky.

36 - Finančný lízing, sprostredkovanie nehnuteľností, prenájom nehnuteľností, realitné kancelárie.

37 - Opravy automobilov, údržba automobilov, autoservisy, lakovanie, umývanie automobilov.

(540)



(731) Demín Ľuboš, Ing., Rázusova 9, 942 01 Šurany, SK;

(210) 3429-2004

(220) 1.12.2004

8 (511) 4, 12, 36, 37

(511) 4 - Benzín, mazacie oleje, motorové oleje, nafta, priemyselné oleje, priemyselné tuky.

12 - Autá, bicykle, motocykle, autopočahy, automobily, dvojkolesové vozíky, plášte na pneumatiky, pneumatiky.

36 - Finančný lízing, sprostredkovanie nehnuteľností, prenájom nehnuteľností, realitné kancelárie.

37 - Opravy automobilov, údržba automobilov, autoservisy, lakovanie, umývanie automobilov.

(540) **CAR TEAM**

(731) DEMÍN Ľuboš Ing./CAR TEAM, Hviezdoslavova 22, 942 01 Šurany, SK;

(210) 5001-2004

(220) 2.9.2004

8 (511) 35

(511) 35 - Maloobchodná činnosť s potravinárskymi tovarmi všetkých druhov, nealkoholickými nápojmi, prípravkami na výrobu nápojov, bieliacimi a inými prípravkami na pranie a čistenie bielizne, prípravkami na čistenie, leštenie, odmasťovanie a brúsenie, mydlami, voňavkárskymi výrobkami, éterickými olejmi, kozmetickými prípravkami, vlasovými vodičkami, prípravkami na čistenie zubov, potravou pre dojčatá, potrebami pre dojčatá a deti, textilom, oblečením, bielizňou, odevmi, obuvou a klobučníckym tovarom vrátane detského.

(540)



(731) Rastislav Silný, Muškátova 46, 821 01 Bratislava, SK;

(740) Hojčuš Peter, Ing., Bratislava, SK;

(210) 5002-2004

(220) 2.9.2004

8 (511) 35

(511) 35 - Maloobchodná činnosť s potravinárskymi tovarmi všetkých druhov, nealkoholickými nápojmi, prípravkami na výrobu nápojov, bieliacimi a inými prípravkami na pranie a čistenie bielizne, prípravkami na čistenie, leštenie, odmasťovanie a brúsenie, mydlami, voňavkárskymi výrobkami, éterickými olejmi, kozmetickými prípravkami, vlasovými vodičkami, prípravkami na čistenie zubov, potravou pre dojčatá, potrebami pre dojčatá a deti, textilom, oblečením, bielizňou, odevmi, obuvou a klobučníckym tovarom vrátane detského.

(540)



(731) Rastislav Silný, Muškátova 46, 821 01 Bratislava, SK;

(740) Hojčuš Peter, Ing., Bratislava, SK;

(210) 5013-2004

(220) 10.9.2004

8 (511) 35, 39

(511) 35 - Vyhľadávanie informácií v počítačových súboroch pre zákazníkov.

39 - Služby v doprave a preprave, informácie o doprave, rezervácia v doprave.

(540)



(591) čierna, oranžová

(731) pelikan.sk, s. r. o., Nám. SNP 21, 811 01 Bratislava, SK;

(740) Litvákova Lenka, Ing., Bratislava, SK;

(210) 5072-2004

(220) 22.9.2004

8 (511) 9, 10, 37

(511) 9 - Vedecké aparáty a prístroje, prístroje pre laboratóriá a ich súčasti, prístroje na spracovanie informácií, elektronické nosiče informácií, prístroje na meranie, kontrolu, signalizáciu, váženie a ich súčasti.

10 - Lekárske prístroje všetkých druhov, nástroje a lekárske zariadenia s nimi súvisiace s výnimkou nástrojov na očné chirurgiu, magnetoterapeutické prístroje a ich súčasti, zdravotnícke a lekárske potreby patriace do tejto triedy.

37 - Opravy a inštalácia elektrických strojov a prístrojov, elektronických zariadení a lekárskeho prístrojov, nástrojov a zdravotníckych potrieb, opravy a inštalácia magnetoterapeutických prístrojov.

(540) **RENAISSANCE**

(731) ZES Brno, a. s., Sladovnická 4, 620 00 Brno, CZ;

(740) Hojčuš Peter, Ing., Bratislava, SK;

(210) 5074-2004

(220) 23.9.2004

(310) 2004-047047

(320) 21.5.2004

(330) JP

8 (511) 5

(511) 5 - Farmaceutické výrobky, zverolekárske a hygienické prípravky, papier napustený olejom na liečebné účely, lekárske rúšky, farmaceutické membrány, gáza na obväzovanie, prázdne kapsuly na liečivá, pásky na oko, bandáže na uši,

menštruačné vložky, menštruačné tampóny, hygienické vložky, menštruačné nohavičky, absorpčná vata, náplasti, obvazy na obvazovanie, kolódium na farmaceutické účely, absorpčné vložky do podprsieniek pre dojčiacie ženy, dentálne materiály, náramky na lekárske účely, inkontinentné plienky, mucholapky, papier proti moliam, laktóza (mliečny cukor), sušené mlieko pre dojčatá, spermie na umelé oplodnenie.

(540)

ASTELLAS

(731) Yamanouchi Pharmaceutical Co., Ltd., 3-11, Nihonbashi-Honcho 2-chome, Chuo-ku, Tokyo, JP;
(740) Bušová Eva, JUDr., Bratislava, SK;

(210) 5077-2004

(220) 23.9.2004

8 (511) 16, 35, 41

(511) 16 - Tlačoviny všetkých druhov, najmä časopisy, katalógy, propagačné tlačoviny, periodiká.

35 - Vydávanie a aktualizovanie reklamných materiálov, diplomov a reklamných ocenení na všetkých druhoch nosičov, reklamné texty, reklama, činnosť reklamnej agentúry, predvádzanie tovaru, organizovanie výstav na komerčné, obchodné a reklamné účely.

41 - Súťaže, organizovanie čitateľských vedomostných, športových a náučných súťaží, výchovná a zábavná činnosť, usporadúvanie kultúrnych alebo vzdelávacích akcií, vydávanie textov s výnimkou reklamných alebo náborových, vydávanie kníh, vydávanie kníh a časopisov v elektronickej forme.

(540)



(591) červená, sivá, biela

(731) M K 3, spol. s r.o., Prievozská 18, 824 51 Bratislava, SK;

(740) Holakovský Štefan, Ing., Bratislava, SK;

(210) 5078-2004

(220) 23.9.2004

8 (511) 35, 36

(511) 35 - Analýza nákladov; príprava a vyhotovenie daňových priznaní; marketingové štúdie; mzdy a výplatné listiny; obchodné a podnikateľské poradenstvo; obchodný manažment a podnikové poradenstvo; obchodný manažment v oblasti umenia; oceňovanie obchodných podnikov; personálne poradenstvo; poradenstvo pri vedení podnikov; poradenstvo v obchodnej činnosti; revízia účtov; účtovníctvo; vedenie účtovných kníh.

36 - Finančné analýzy; daňové odhady; finančné poradenstvo; finančné konzultačné služby; prenájom, správa a sprostredkovanie nehnuteľností; daňové oceňovanie a odhady; prenájom kancelárskych priestorov.

(540)



(591) sivá, červená

(731) AUDITIO, s. r. o., Nám. 1. mája 6, 811 06 Bratislava, SK;

(210) 5080-2004

(220) 23.9.2004

8 (511) 25, 41

(511) 25 - Konfekcia.

41 - Výroba rozhlasových a televíznych programov/televízna zábava; výroba divadelných alebo iných predstavení; organizovanie súťaží krásy; umelecké módné agentúry; organizovanie plesov; organizovanie vedomostných a zábavných súťaží; tlmočenie posunkovej reči; prenájom filmov; organizovanie lotérií; hranie o peniaze; tvorba a výroba videofilmov; redigovanie scenárov; vydávanie kníh; organizovanie živých vystúpení; fotografovanie.

(540)



(731) Ragáč Jozef, Ing., Perecká 2970/25, 934 01 Levice, SK;

(210) 5081-2004

(220) 23.9.2004

8 (511) 25, 35, 41, 45

(511) 25 - Konfekcia.

35 - Reklamné agentúry.

41 - Výroba rozhlasových a televíznych programov/televízna zábava; výroba divadelných alebo iných predstavení; rozhlasová zábava; organizovanie súťaží krásy; umelecké módné agentúry; organizovanie plesov; organizovanie vedomostných a zábavných súťaží; tlmočenie posunkovej reči; prenájom filmov; organizovanie lotérií; hranie o peniaze; tvorba a výroba videofilmov; redigovanie scenárov; vydávanie kníh; vzdelávanie; organizovanie živých vystúpení; nočné kluby; plánovanie a organizovanie večierkov; poradenstvo v oblasti vzdelávania; organizovanie a vedenie konferencií; fotografovanie.

45 - Manželské agentúry.

(540)



(731) Ragáč Jozef, Ing., Perecká 2970/25, 934 01 Levice, SK;

(210) 5082-2004

(220) 23.9.2004

8 (511) 20, 35, 37

(511) 20 - Nábytok a doplnky k nábytku do interiérov patriace do tejto triedy.

35 - Sprostredkovanie obchodu s tovarmi v rozsahu predmetu podnikania.

37 - Oprava nábytku a doplnkov k nábytku.

(540)

INTERMOB

(731) INTERMOB, s. r. o., Považské Podhradie 360, 017 04 Považská Bystrica, SK;

(740) Holoubková Mária, Ing., Bratislava, SK;

(210) 5084-2004

(220) 23.9.2004

8 (511) 5

(511) 5 - Farmaceutické výrobky, kardiovaskulárne liečivá.

(540) MITAVA

(731) BELUPO-Lujekovi i kozmetika d.d., Danica 5, 48000 Koprivnica, HR;

(740) Holoubková Mária, Ing., Bratislava, SK;

(210) 5086-2004

(220) 24.9.2004

8 (511) 5

(511) 5 - Farmaceutické výrobky, a to dietetické látky a dietetické doplnky na liečebné účely.

**(540) MAXIMÁLNY POHYB,
MINIMÁLNA BOLEŠŤ**

(731) GREEN - SWAN PHARMACEUTICALS CR, a. s., Pod Višňovkou 27/1662, 140 00 Praha, CZ;

(740) PATENTSERVIS BRATISLAVA, a. s., Bratislava, SK;

(210) 5099-2004

(220) 29.9.2004

8 (511) 16, 35, 41

(511) 16 - Prospekty, plagáty, tlačivá, noviny, publikácie, príručky, periodiká, časopisy, knihy, brožúry, katalógy, tlačoviny, kalendáre, vlajky, papierové zástavky, pútače a reklamné tabule z papiera, kartónu alebo lepenky, pečiatky, obálky, obaly (papiernický tovar), netextilné etikety, nálepky, lepiace štítky.

35 - Organizovanie komerčných alebo reklamných výstav a veľtrhov, on-line reklama na počítačovej komunikačnej sieti, zbieranie a zoraďovanie údajov do počítačových databáz, vydávanie a aktualizovanie reklamných materiálov.

41 - Prezentácia kultúry (slovenskej, európskej, svetovej) prostredníctvom organizovania festivalov, prehliadok, vzdelávacích výstav, kurzov, súťaží, workshopov, spoločenských večerov, kongresov, seminárov, sympózií, vydavateľská a publikačná činnosť s výnimkou vydávania reklamných a náborových textov.

(540)**Kováčske
d n i**

(731) Ing. František Mičuda - IFM, Partizánska 387/67, 039 01 Turčianske Teplice, SK;

(210) 5110-2004

(220) 6.10.2004

8 (511) 43

(510) 43 - Hotelové a reštauračné služby.

(540)

(591) zelená, biela

(731) INTERTOUR, a. s., Rybné nám. 1, 813 38 Bratislava, SK;

(740) Holoubková Mária, Ing., Bratislava, SK;

(210) 5111-2004

(220) 6.10.2004

8 (511) 43

(510) 43 - Hotelové a reštauračné služby.

(540)

(591) bordová, béžová, čierna

(731) INTERTOUR, a. s., Rybné nám. 1, 813 38 Bratislava, SK;

(740) Holoubková Mária, Ing., Bratislava, SK;

(210) 5120-2004

(220) 7.10.2004

8 (511) 9, 16, 35, 41

(511) 9 - Nosiče informácií, najmä so záznamom obrazu a zvuku; dáta, databázy a iné informačné produkty na magnetických nosičoch a v elektronických, dátových, informačných a telekomunikačných sieťach; multimedialne aplikácie, najmä elektronické časopisy, elektronické periodiká a knihy v elektronickej podobe; softvér pre počítače. 16 - Tlačoviny všetkých druhov, periodická a neperiodická tlač, najmä časopisy, noviny, knihy, prospekty, plagáty, fotografie, pohľadnice, korešpondenčné lístky, listový papier, kalendáre; knihárske výrobky; propagačné materiály a predmety z papiera a plastických hmôt patriace do tejto triedy, najmä brožúry, letáky, oblačky; obalový materiál z papiera a plastických hmôt patriaci do tejto triedy; tlačiarne typy a štočky; ozdobné predmety z papiera patriace do tejto triedy.

35 - Reklamná, inzertná a propagačná činnosť; informačné kancelárie komerčné; informačné služby v oblasti propagácie, inzercie a marketingu; prieskum trhu a marketing; obchodné zastúpenie tuzemských a zahraničných firiem; obchodné a podnikateľské informácie; poradenské služby v obchode; usporadúvanie reklamných a obchodných výstav a predvádzacích akcií tovarov a služieb; rozširovanie vzoriek na reklamné účely; maloobchodné služby v odbore polygrafie; vydávanie reklamných materiálov; rozmnožovacie služby; sprostredkovanie v uvedených službách; sprostredkovanie v oblasti obchodu s tovarmi.

41 - Nakladateľská a vydavateľská činnosť v odbore zábavných, odborných, spravodajských a vzdelávacích tlačovín, publikácií, správ a informácií, zvukových, textových a audiovizuálnych nosičov vrátane multimediálnych aplikácií; produkčná a agentúrna činnosť v oblasti zábavy, výchovy a kultúry; usporadúvanie zábavných súťaží, záujmových klubov a spoločenských akcií; usporadúvanie spoločenských módných prehliadok; informačné, konzultačné, obstarávateľské a sprostredkovateľské služby v odbore nakladateľskej a vydavateľskej činnosti a produkčnej a agentúrnej činnosti v oblasti zábavy, kultúry a výchovy.

(540)



(731) EUROPRESS, k. s., Viktora Huga 6, 150 00 Praha, CZ;

(740) Hojčuš Peter, Ing., Bratislava, SK;

(210) 5121-2004

(220) 8.10.2004

8 (511) 29, 30

(511) 29 - Mäso, ryby - s výnimkou živých, hydina a divina - nie živá, mäsové výťažky, konzervované, sušené a zavárané ovocie a zelenina, želatína, džemy, kompóty, vajčička, mlieko, syry, maslo, jogurty a mliečne výrobky, jedlé oleje a tuky, mliečne dezerty.

30 - Káva, čaj, kakao, čokoláda, cukor, ryža, tapioka, ságo, kávovinové náhradky, múka, výrobky z obilnín, chlieb, pečivo, cukrárenské výrobky, zmrzlina, med, sirup, droždie, prášok do pečenia, soľ, horčica, ocot, chuťové prísady, koreniny, ľad.

(540) **LÍNIA A PÔŽITOK**

(731) BONGRAIN S. A., 42 rue Rieussec, 78 220 Viroflay, FR;

(740) Stavrovský Peter, JUDr., Bratislava, SK;

(210) 5122-2004

(220) 8.10.2004

8 (511) 17, 19

(511) 17 - Polotovary z plastických hmôt, materiály tesniace, upchávacie a izolačné, najmä polystyrénové dosky a bloky.

19 - Stavebné materiály nekovové, najmä polystyrénové dosky, tvarovky a bloky, neohybné rúrky nekovové pre stavebníctvo, asfalt, smola, prenosné konštrukcie nekovové, nekovové pomníky.

(540) **GEOBOARD**

(731) DCD IDEAL spol. s r. o., Dynín 88, 373 64 Dynín, CZ;

(740) Hojčuš Peter, Ing., Bratislava, SK;

(210) 5124-2004

(220) 8.10.2004

8 (511) 35, 36, 38

(511) 35 - Poskytovanie poradenských služieb vo veciach podnikania; vyhľadávanie informácií v počítačových bankových súboroch pre zákazníkov.

36 - Bankovníctvo vrátane elektronického bankovníctva; home banking; bankové služby vrátane služieb prostredníctvom elektronických komunikačných sietí a telekomunikačných sietí; vedenie účtov; klíring; finančné odhady a oceňovanie v oblasti bankovníctva; poskytovanie úverov; poskytovanie pôžičiek; investovanie do cenných papierov na vlastný účet; kapitálové investície; platobný styk a zúčtovanie; elektronický prevod kapitálu; platobné prevody vykonávané elektronicky; vydávanie a správa platobných prostriedkov, napr. platobných kariet, cestovných šekov; overovanie šekov; poskytovanie záruk; garancie, kaucie; ručenie; otváranie akreditívov; obstarávanie inkasa; uloženie a správa cenných papierov alebo iných hodnôt; poskytovanie bankových informácií; finančné analýzy a informácie; prenájom bezpečnostných schránok; prijímanie vkladov; finančný prenájom (finančný lízing); účasť na vydávaní cenných papierov a poskytovanie súvisiacich služieb; finančné poradenstvo; výkon funkcie depozitára; zmenárenská činnosť; obchodovanie na vlastný účet alebo na účet klienta s devízovými hodnotami, v oblasti termínovaných obchodov (futures) a opcí (options) vrátane kurzových a úrokových obchodov, s prevoditeľnými cennými papiermi, so zlatými a striebornými mincami, pamätnými mincami, hárkami bankoviek a so súbormi obehových mincí; vykonávanie hypotekárnych obchodov; obhospodarovanie cenných papierov klienta na jeho účet vrátane poradenstva (portfólio manažment); poisťovníctvo, správcovstvo, dôchodkové fondy, služby na využívanie dôchodkových fondov, sprostredkovateľská činnosť v oblasti bankovníctva a poisťovníctva súvisiaca s bankovou činnosťou, dôchodkovým poistením alebo stavebným sporením.

38 - Elektronická pošta; služby poskytované elektronickými tabuľkami - telekomunikačné služby; komunikácia a posielanie správ prostredníctvom telefónu a emailu; telekomunikačné spojenie cez svetovú počítačovú sieť.

(540) **služba Kontakt**

(731) Všeobecná úverová banka, a. s., Mlynské nivy 1, 829 90 Bratislava, SK;

(740) Hojčuš Peter, Ing., Bratislava, SK;

(210) 5125-2004

(220) 8.10.2004

8 (511) 35, 36, 38

(511) 35 - Poskytovanie poradenských služieb vo veciach podnikania; vyhľadávanie informácií v počítačových bankových súboroch pre zákazníkov.

36 - Bankovníctvo vrátane elektronického bankovníctva; home banking; bankové služby vrátane služieb prostredníctvom elektronických komunikačných sietí a telekomunikačných sietí; vedenie účtov; klíring; finančné odhady a oceňovanie v oblasti bankovníctva; poskytovanie úverov; poskytovanie pôžičiek; investovanie do cenných papierov na vlastný účet; kapitálové investície; platobný styk a zúčtovanie; elektronický prevod kapitálu; platobné prevody vykonávané elektronicky; vydávanie a správa platobných prostriedkov, napr. platobných kariet, cestovných šekov; overovanie šekov; poskytovanie záruk; garancie, kaucie; ručenie; otváranie akreditívov; obstarávanie inkasa; uloženie a správa cenných papierov alebo iných hodnôt; poskytovanie bankových informácií; finančné analýzy a informácie; prenájom bezpečnostných schránok; prijímanie vkladov; finančný prenájom (finančný lízing); účasť na vydávaní cenných papierov a poskytovanie súvisiacich služieb; finančné poradenstvo; výkon funkcie depozitára; zmenárenská činnosť; obchodovanie na vlastný účet alebo na účet klienta s devízovými hodnotami, v oblasti termínovaných obchodov (futures) a opcií (options) vrátane kurzových a úrokových obchodov, s prevoditeľnými cennými papiermi, so zlatými a striebornými mincami, pamätnými mincami, hárkami bankoviek a so súbormi obehových mincí; vykonávanie hypotekárnych obchodov; obhospodarovanie cenných papierov klienta na jeho účet vrátane poradenstva (portfólio manažment); poisťovníctvo, správcovstvo, dôchodkové fondy, služby na využívanie dôchodkových fondov, sprostredkovateľská činnosť v oblasti bankovníctva a poisťovníctva súvisiaca s bankovou činnosťou, dôchodkovým poistením alebo stavebným sporením.

38 - Elektronická pošta; služby poskytované elektronickými tabuľkami - telekomunikačné služby; komunikácia a posielanie správ prostredníctvom telefónu a e-mailu; telekomunikačné spojenie cez svetovú počítačovú sieť.

(540) VÚB Kontakt

(731) Všeobecná úverová banka, a. s., Mlynské nivy 1, 829 90 Bratislava, SK;

(740) Hojčuš Peter, Ing., Bratislava, SK;

(210) 5128-2004

(220) 8.10.2004

8 (511) 30

(511) 30 - Pekárenské výrobky, trvanlivé pečivo sladké aj slané, jemné pečivo, cukrárenské výrobky, náplne, krémy a polevy, cukrovinky, výrobky z obilnín, cereálne výrobky, kakao, čokoláda; kávové, kakaové a čokoládové nápoje, zmrzlina, mrazené krémy.

(540) POPRASK

(731) Opavia - LU, a. s., Vinohradská 2828/151, 130 00 Praha, CZ;

(740) Kováčik Štefan, Ing., Bratislava, SK;

(210) 5134-2004

(220) 11.10.2004

8 (511) 1

(511) 1 - Chemické prípravky na úpravu odpadových vôd, biologické prípravky na čistenie odpadových vôd na báze bioenzýmov.

(540) TREPSAN

(731) TEKON CZ, s. r. o., Šenovská 1638, 735 41 Petřvald, CZ;

(740) Litváková Edita, Ing., Bratislava, SK;

(210) 5136-2004

(220) 11.10.2004

8 (511) 11

(511) 11 - Zariadenia na úpravu vody, zariadenia na odstraňovanie vodného kameňa.

(540) LIQUID*CALC

(731) TEKON CZ, s. r. o., Šenovská 1638, 735 41 Petřvald, CZ;

(740) Litváková Edita, Ing., Bratislava, SK;

(210) 5137-2004

(220) 11.10.2004

8 (511) 36

(511) 36 - Bankovníctvo, dôchodkové fondy, služby na využívanie dôchodkových fondov, finančné informácie, finančné odhady a oceňovanie (poisťovníctvo, bankovníctvo, nehnuteľnosti), finančné poradenstvo, finančné riadenie, finančné záruky, služby v oblasti finančnictva, garancie, záruky, kaucie, investovanie kapitálu, kapitálové investície, konzultačné služby v oblasti poisťovníctva, informácie o poistení, uzatváranie poisťovníctva, informácie o poistení, uzatváranie poisťovníctva, poisťky životné, poradenstvo v oblasti poistenia, pôžičky (financovanie), sporiteľne, správcovstvo, úverové ústavy, úverové banky, ručenie, zbieranie peňazí na dobročinné účely, zúčtovacie banky (vykonávajúce bezhotovostné operácie).

(540)

(591) zelená, červená, modrá, čierna

(731) Prvá stavebná sporiteľňa, a. s., Bajkalská 30, 829 48 Bratislava, SK;

(740) Litváková Edita, Ing., Bratislava, SK;

(210) 5142-2004

(220) 14.10.2004

8 (511) 35, 36, 38

(511) 35 - Poskytovanie poradenských služieb vo veciach podnikania; vyhľadávanie informácií v počítačových bankových súboroch pre zákazníkov.

36 - Bankovníctvo vrátane elektronického bankovníctva; home banking; bankové služby vrátane služieb prostredníctvom elektronických komunikačných sietí a telekomunikačných sietí; vedenie účtov; klíring; finančné odhady a oceňovanie v oblasti bankovníctva; poskytovanie úverov; poskytovanie pôžičiek; investovanie do cen-

ných papierov na vlastný účet; kapitálové investície; platobný styk a zúčtovanie; elektronický prevod kapitálu; platobné prevody vykonávané elektronicke; vydávanie a správa platobných prostriedkov, napr. platobných kariet, cestovných šekov; overovanie šekov; poskytovanie záruk; garancie, kaucie; ručenie; otváranie akreditívov; obstarávanie inkasa; uloženie a správa cenných papierov alebo iných hodnôt; poskytovanie bankových informácií; finančné analýzy a informácie; prenájom bezpečnostných schránok; prijímanie vkladov; finančný prenájom (finančný lízing); účasť na vydávaní cenných papierov a poskytovanie súvisiacich služieb; finančné poradenstvo; výkon funkcie depozitára; zmenárenská činnosť; obchodovanie na vlastný účet alebo na účet klienta s devízovými hodnotami, v oblasti termínovaných obchodov (futures) a opcí (options) vrátane kurzových a úrokových obchodov, s prevoditeľnými cennými papiermi, so zlatými a striebornými mincami, pamätnými mincami, hárkami bankoviek a so súbormi obehových mincí; vykonávanie hypotekárnych obchodov; obhospodarovanie cenných papierov klienta na jeho účet vrátane poradenstva (portfólio manažment); poisťovníctvo, správcovstvo, dôchodkové fondy, služby na využívanie dôchodkových fondov, sprostredkovateľská činnosť v oblasti bankovníctva a poisťovníctva súvisiaca s bankovou činnosťou, dôchodkovým poistením alebo stavebným sporením.

38 - Elektronická pošta; služby poskytované elektronickeými tabuľami - telekomunikačné služby; komunikácia a posielanie správ prostredníctvom telefónu a emailu; telekomunikačné spojenie cez svetovú počítačovú sieť.

(540) VUB Private banking

(731) Všeobecná úverová banka, a. s., Mlynské nivy 1, 829 90 Bratislava, SK;

(740) Hojčuš Peter, Ing., Bratislava, SK;

(210) 5144-2004

(220) 14.10.2004

8 (511) 9, 16, 35, 41

(511) 9 - Nosiče informácií, najmä so záznamom obrazu a zvuku; dáta, databázy a iné informačné produkty na magnetických nosičoch a v elektronickeých, dátových, informačných a telekomunikačných sieťach; multimediálne aplikácie, najmä elektronicke časopisy, elektronicke periodiká a knihy v elektronickej podobe; softvér pre počítače. 16 - Tlačoviny všetkých druhov, periodická a neperiodická tlač, najmä časopisy, noviny, knihy, prospekty, plagáty, fotografie, pohľadnice, korešpondenčné lístky, listový papier, kalendáre; kníharske výrobky; propagačné materiály a predmety z papiera a plastických hmôt patriace do tejto triedy, najmä brožúry, letáky, obtačky; obalový materiál z papiera a plastických hmôt patriaci do tejto triedy; tlačiarne typy a štočky; ozdobné predmety z papiera patriace do tejto triedy.

35 - Reklamná, inzertná a propagačná činnosť; informačné kancelárie komerčné; informačné služby v oblasti propagácie, inzercie a marketingu; prieskum trhu a marketing; obchodné zastúpenie tuzemských a zahraničných firiem; obchodné a podnikateľské informácie; poradenské služby v obchode; usporadúvanie reklamných a obchodných výstav a predvádzacích akcií tovarov a služieb; rozširovanie vzoriek na reklamné účely; maloobchodné služby v odbore polygrafie; vydávanie reklamných materiálov; rozmnožovacie služby; sprostredkovanie v uvedených službách; sprostredkovanie v oblasti obchodu s tovarmi.

41 - Nakladateľská a vydavateľská činnosť v odbore zábavných, odborných, spravodajských a vzdelávacích tlačovín, publikácií, správ a informácií, zvukových, textových a audiovizuálnych nosičov vrátane multimediálnych aplikácií; produkčná a agentúrna činnosť v oblasti zábavy, výchovy a kultúry; usporadúvanie zábavných súťaží, záujmových klubov a spoločenských akcií; usporadúvanie spoločenských módnych prehliadok; informačné, konzultačné, obstarávateľské a sprostredkovateľské služby v odbore nakladateľskej a vydavateľskej činnosti a produkčnej a agentúrnej činnosti v oblasti zábavy, kultúry a výchovy.

(540)



(731) EUROPRESS, k. s., Viktora Huga 6, 150 00 Praha, CZ;

(740) Hojčuš Peter, Ing., Bratislava, SK;

(210) 5145-2004

(220) 14.10.2004

8 (511) 9, 16, 35, 38, 41

(511) 9 - Magnetické, optické a iné nosiče dát, informácií, zvukových, obrazových a zvukovo-obrazových záznamov patriace do tejto triedy, publikácie v elektronickej podobe, on-line dostupné publikácie v sieti internet, softvér na nosičoch.

16 - Papier a výrobky z papiera, tlačoviny a polygrafické výrobky všetkých druhov, periodická a neperiodická tlač, najmä časopisy, noviny, knihy, brožúry, prospekty, plagáty, fotografie, programy, vstupenky, letáky, katalógy, študijné a konferenčné materiály, napr. zborníky a sylaby. 35 - Reklamná, inzertná a propagačná činnosť a služby, elektronicke inzerca, on-line inzerca, výstavy na reklamné a propagačné účely, marketing, poradenské a sprostredkovateľské služby súvisiace s reklamnou tlačou, propagáciou, reklamou, inzerciou a marketingom, rozširovanie reklamných tlačovín a reklamných nosičov informácií, vydávanie reklamných materiálov.

38 - Rozširovanie tlačovín, časopisov, periodík v elektronickej podobe, tiež prostredníctvom počítačovej siete vrátane internetu.

41 - Výchovná a zábavná činnosť, usporadúvanie odborných seminárov a konferencií, vydavateľská a nakladateľská činnosť, najmä vydávanie novín, časopisov, kníh vrátane vydávania tlačovín prostredníctvom počítačových sietí.

(540)

RODINNÝ dom

(731) Springer Media CZ, s. r. o., Nádražní 32, 150 00 Praha, CZ;

(740) Hojčuš Peter, Ing., Bratislava, SK;

(210) 5147-2004

(220) 15.10.2004

8 (511) 35, 38, 39

(511) 35 - Zbieranie údajov do počítačových databáz, zoraďovanie údajov v počítačových databázach, hospodárske, ekonomické predpovede, vyhľadávanie informácií v počítačových súboroch pre zákazníkov, poskytovanie obchodných a podnikateľských informácií, prieskum trhu, obchodný prieskum, reklama, on-line reklama na počítačovej komunikačnej sieti, rozširovanie reklamných oznamov, uverejňovanie reklamných textov alebo inzertných oznamov.

38 - Elektronická pošta, počítačová komunikácia, prenosy správ alebo obrázkov pomocou počítačov, prenos správ a obrazových informácií pomocou počítača, posielanie správ, internetové služby, komunikácia pomocou internetu.

39 - On-line poskytovanie informácií o rozvoze, distribúcii elektrickej energie a údajov a informácií o odberných miestach zákazníka.

(540) **elektroweb.eu**

(731) Západoslovenská energetika, a. s., Čulenova 6, 816 47 Bratislava, SK;

(740) Litváková Edita, Ing., Bratislava, SK;

(210) 5148-2004

(220) 15.10.2004

8 (511) 35, 38, 39

(511) 35 - Zbieranie údajov do počítačových databáz, zoraďovanie údajov v počítačových databázach, hospodárske, ekonomické predpovede, vyhľadávanie informácií v počítačových súboroch pre zákazníkov, poskytovanie obchodných a podnikateľských informácií, prieskum trhu, obchodný prieskum, reklama, on-line reklama na počítačovej komunikačnej sieti, rozširovanie reklamných oznamov, uverejňovanie reklamných textov alebo inzertných oznamov.

38 - Elektronická pošta, počítačová komunikácia, prenosy správ alebo obrázkov pomocou počítačov, prenos správ a obrazových informácií pomocou počítača, posielanie správ, internetové služby; komunikácia pomocou internetu.

39 - On-line poskytovanie informácií o rozvoze, distribúcií elektrickej energie a údajov a informácií o odberných miestach zákazníka.

(540) **elektroweb.sk**

(731) Západoslovenská energetika, a. s., Čulenova 6, 816 47 Bratislava, SK;

(740) Litváková Edita, Ing., Bratislava, SK;

(210) 5150-2004

(220) 18.10.2004

8 (511) 32, 33, 35

(511) 32 - Nealkoholické nápoje, nápoje z nealkoholických štiav, nealkoholický aperitív, nealkoholický koktail, citronády, nekvasený hrozňový mušt, minerálne vody ako nápoje, prípravky na výrobu nápojov, prípravky na výrobu minerálnych vôd, nealkoholické výťažky z ovocia, prášky na prípravu šumivých nápojov, príchuti na výrobu nápojov, sirupy na výrobu nápojov, stolové vody, pivo, sladina.

33 - Víno, vodnár (víno), alkoholické výťažky z ovocia, alkoholický hrozňový mušt, alkoholické nápoje s výnimkou piva, alkoholové extrakty, brandy, vínovica, destilované nápoje, liehoviny, digestívy, likéry a pálenky, medovina.

35 - Sprostredkovanie obchodu s tovarom, predovšetkým s uvedeným tovarom, vínom a nápojmi, maloobchodné služby v oblasti uvedených tovarov, reklama, on-line reklama na počítačovej komunikačnej sieti, vydávanie a aktualizovanie reklamných alebo náborových materiálov, vylepovanie plagátov, prieskum trhu, prieskum vzťahov s verejnosťou, zásielkové reklamné služby, prenájom kancelárskych strojov, zariadení, predajných automatov, organizovanie výstav na obchodné a reklamné účely, podpora predaja pre tretie osoby, poradenstvo a pomoc pri riadení obchodných aktivít, odborné obchodné poradenstvo, obchodné alebo podnikateľské informácie, sprostredkovanie uvedených služieb.

(540) **MEDVEĎ**

(731) SLOWIN Bratislava, spol. s r. o., Pri Šajbách 12, 831 06 Bratislava, SK;

(740) Porubčan Róbert, Ing., Ivanka pri Dunaji, SK;

(210) 5151-2004

(220) 18.10.2004

8 (511) 9, 36, 38

(511) 9 - Nosiče informácií (v rozsahu tejto triedy) so záznamom zvuku a/alebo obrazu, elektronické publikácie.

36 - Realitná kancelária, prenájom a správa nehnuteľností.

38 - Šírenie informácií prostredníctvom verejných dátových sietí, napr. internetu.

(540) **LEXXUS**

(731) LEXXUS, a. s., Panská 6, 110 00 Praha, CZ;

(740) Mešková Viera, Ing., Bratislava, SK;

(210) 5152-2004

(220) 18.10.2004

8 (511) 9, 36, 38

(511) 9 - Nosiče informácií (v rozsahu tejto triedy) so záznamom zvuku a/alebo obrazu, elektronické publikácie.

36 - Realitná kancelária, prenájom a správa nehnuteľností.

38 - Šírenie informácií prostredníctvom verejných dátových sietí, napr. internetu.

(540)

LEXXUS

(731) LEXXUS, a. s., Panská 6, 110 00 Praha, CZ;
(740) Mešková Viera, Ing., Bratislava, SK;

(210) 5153-2004

(220) 18.10.2004

8 (511) 9, 36, 38

(511) 9 - Nosiče informácií (v rozsahu tejto triedy) so záznamom zvuku a/alebo obrazu, elektronické publikácie.

36 - Realitná kancelária, prenájom a správa nehnuteľností.

38 - Šírenie informácií prostredníctvom verejných dátových sietí, napr. internetu.

(540)

LEXXUS
NEW HOME CENTER

(591) biela, modrá, červená
(731) LEXXUS, a. s., Panská 6, 110 00 Praha, CZ;
(740) Mešková Viera, Ing., Bratislava, SK;

(210) 5154-2004

(220) 18.10.2004

8 (511) 9, 36, 38

(511) 9 - Nosiče informácií, zvuku a/alebo obrazu všetkých druhov v rozsahu tejto triedy, elektronické publikácie.

36 - Služby realitnej kancelárie v rozsahu tejto triedy, ako je nákup, predaj a prenájom nehnuteľností, správa majetku, najmä pozemkov a budov, sprostredkovanie finančných operácií, ako napríklad lízing nehnuteľností, bankové záruky, sprostredkovanie poistenia, získavanie úverov, sprostredkovanie odhadu nehnuteľností, sprostredkovanie nákupu, predaja a prenájmu nehnuteľností, bytov a nebytových priestorov, prenájom nehnuteľností, bytov a nebytových priestorov.

38 - Šírenie informácií verejnými dátovými sieťami, napríklad po internete prostredníctvom káblových, bezdrôtových a satelitných sietí.

(540)

REALITNÍ
SVĚT

(591) biela, modrá, červená
(731) Realitní svět, a. s., Panská 6, 110 00 Praha, CZ;
(740) Mešková Viera, Ing., Bratislava, SK;

(210) 5155-2004

(220) 18.10.2004

8 (511) 9, 36, 38

(511) 9 - Nosiče informácií, zvuku a/alebo obrazu všetkých druhov v rozsahu tejto triedy, elektronické publikácie.

36 - Služby realitnej kancelárie v rozsahu tejto triedy, ako je nákup, predaj a prenájom nehnuteľností, správa majetku, najmä pozemkov a budov, sprostredkovanie finančných operácií, ako napríklad lízing nehnuteľností, bankové záruky, sprostredkovanie poistenia, získavanie úverov, sprostredkovanie odhadu nehnuteľností, sprostredkovanie nákupu, predaja a prenájmu nehnuteľností, bytov a nebytových priestorov.
38 - Šírenie informácií verejnými dátovými sieťami, napríklad po internete prostredníctvom káblových, bezdrôtových a satelitných sietí.

(540) **SVĚT DOSTUPNÉHO BYDLENÍ**

(731) Realitní svět, a. s., Panská 6, 110 00 Praha, CZ;
(740) Mešková Viera, Ing., Bratislava, SK;

(210) 5157-2004

(220) 19.10.2004

8 (511) 16

(511) 16 - Jednorazové plienky z papiera a/alebo z celulózy.

(540) **LET'S GO**

(731) The Procter & Gamble Company, spoločnosť zriadená podľa zákonov štátu Ohio, One Procter & Gamble Plaza, Cincinnati, Ohio, US;
(740) Bušová Eva, JUDr., Bratislava, SK;

(210) 5160-2004

(220) 20.10.2004

8 (511) 3, 9, 25

(511) 3 - Kozmetika.

9 - Slnené okuliare.

25 - Odevy, obuv, pokrývky hlavy.

(540)

PRIVATE MEMBER

(731) DIMA spol. s r. o., Korejská 877/14, Ostrava - Přívoz, CZ;
(740) PATENTSERVIS BRATISLAVA, a. s., Bratislava, SK;

(210) 5162-2004

(220) 20.10.2004

8 (511) 29

(511) 29 - Syry.

(540)



(731) BRYNDZIAREŇ A SYRÁREŇ, s. r. o., SNP 5, 962 01 Zvolenská Slatina, SK;
(740) Dolanská Elena, RNDr., Bratislava, SK;

(210) 5163-2004

(220) 20.10.2004

8 (511) 29

(511) 29 - Mliečne výrobky, kondenzované mlieko.

(540)(731) ROYAL TRANS TRADE s. r. o., A. Trajana 4648/2,
921 01 Piešťany, SK;

(740) Dolanská Elena, RNDr., Bratislava, SK;

(210) 5164-2004

(220) 20.10.2004

8 (511) 29

(511) 29 - Mliečne výrobky, kondenzované mlieko.

(540)(731) ROYAL TRANS TRADE s. r. o., A. Trajana 4648/2,
921 01 Piešťany, SK;

(740) Dolanská Elena, RNDr., Bratislava, SK;

(210) 5165-2004

(220) 20.10.2004

8 (511) 29

(511) 29 - Mliečne výrobky, kondenzované mlieko.

(540)(731) ROYAL TRANS TRADE s. r. o., A. Trajana 4648/2,
921 01 Piešťany, SK;

(740) Dolanská Elena, RNDr., Bratislava, SK;

(210) 5166-2004

(220) 20.10.2004

8 (511) 29

(511) 29 - Mliečne výrobky, kondenzované mlieko.

(540) SLADKA(731) ROYAL TRANS TRADE s. r. o., A. Trajana 4648/2,
921 01 Piešťany, SK;

(740) Dolanská Elena, RNDr., Bratislava, SK;

(210) 5168-2004

(220) 20.10.2004

8 (511) 29

(511) 29 - Bryndza, syry, mliečne výrobky.

(540) SLOVENKA(731) BRYNDZIAREŇ A SYRÁREŇ, s. r. o., SNP 5,
962 01 Zvolenská Slatina, SK;

(740) Dolanská Elena, RNDr., Bratislava, SK;

(210) 5170-2004

(220) 22.10.2004

8 (511) 9, 25, 35, 37, 41, 42, 43

(511) 9 - Počítače a príslušenstvo k počítačom, softvér a hardvér, nosiče údajov pre elektronické médiá, nenahrané nosiče zvukových a zvukovo-obrazových údajov.

25 - Odevy, obuv a pokrývky hlavy.

35 - Reklamné a propagačná činnosť, poskytovanie obchodných, podnikateľských a odborných obchodných informácií, podpora predaja pre tretie osoby, poradenstvo pri vedení podnikov, vydávanie reklamných textov, zbieranie údajov a spracovanie do databáz, kopírovacie služby, sprostredkovanie uvedených služieb.

37 - Stavebná činnosť, údržba, rekonštrukcia a opravy nehnuteľností, montáž a servis počítačových sietí, montáž a servis telekomunikačnej techniky, montáž počítačov z dodaných komponentov.

41 - Vydávanie periodických a neperiodických publikácií a časopisov, fotografovanie.

42 - Tvorba softvéru a navrhovanie a vývoj hardvéru, tvorba a udržiavanie webových stránok, poradenská činnosť v oblasti softvéru.

43 - Poskytovanie prechodného ubytovania, služieb reštaurácie, baru a bufetu.

(540)

(591) červená, biela, sivá, čierna

(731) Fábíán Peter, Ing., Pavla Dobšinského 47, 048 01
Rožňava, SK;

(740) Šujanová Mária, Ing., Bratislava, SK;

(210) 5173-2004

(220) 25.10.2004

8 (511) 9, 16, 35, 39, 41

(511) 9 - Magnetické, optické a iné nosiče dát, informácií, zvukových, obrazových a zvukovo-obrazových záznamov patriace do triedy 9, publikácie v elektronickej podobe nahrané na nosičoch a stiahnuteľné z telekomunikačnej siete, nahrané, resp. stiahnuteľné tlačoviny, časopisy, periodiká v elektronickej podobe, dostupné aj prostredníctvom počítačovej siete vrátane internetu, on-line dostupné stiahnuteľné publikácie v sieti internet, softvér na nosičoch.

16 - Papier a výrobky z papiera, ktoré nie sú zahrnuté v iných triedach, tlačoviny a polygrafické výrobky všetkých druhov, najmä časopisy, noviny, knihy, brožúry, prospekty, plagáty, fotografie, programy, vstupenky, letáky, katalógy, tlačene študijné a konferenčné materiály, napr. zborníky a sylaby, periodická a neperiodická tlač.

35 - Reklamná, inzertná a propagačná činnosť a služby, elektronická inzercia, on-line inzercia, výstavy na reklamné a propagačné účely, marketing, poradenské a sprostredkovateľské služby súvisiace s reklamnou tlačou, propagáciou, reklamou, inzerciou a marketingom, rozširovanie

reklamných tlačovín a reklamných nosičov informácií, vydávanie reklamných materiálov.

39 - Distribúcia tlačovín, časopisov, periodík vrátane nahraných na nosičoch dát.

41 - Výchovná a zábavná činnosť, usporadúvanie odborných seminárov a konferencií, vydateľská a nakladateľská činnosť, najmä vydávanie novín, časopisov, kníh vrátane vydávania tlačovín prostredníctvom počítačových sietí, poskytovanie elektronických publikácií on-line bez možnosti kopírovania, on-line dostupné publikácie v sieti internet bez možnosti kopírovania, rozširovanie tlačovín, časopisov, periodík v elektronickej podobe, prostredníctvom počítačovej siete vrátane internetu, bez možnosti kopírovania.

(540)



(731) Springer Media CZ, s. r. o., Nádražní 32, 150 00 Praha, CZ;

(740) Hojčuš Peter, Ing., Bratislava, SK;

(210) 5174-2004

(220) 25.10.2004

8 (511) 9, 16, 35, 41

(511) 9 - Nahrané, resp. stiahnuteľné tlačoviny, časopisy, periodiká v elektronickej podobe, dostupné aj prostredníctvom počítačovej siete vrátane internetu.

16 - Papier a výrobky z papiera, ktoré nie sú zahrnuté v iných triedach, tlačoviny a polygrafické výrobky všetkých druhov, najmä časopisy, noviny, knihy, brožúry, prospekty, plagáty, fotografie, programy, vstupenky, letáky, katalógy, periodická a neperiodická tlač.

35 - Reklamná, inzertná a propagačná činnosť a služby, elektronická inzercia, on-line inzercia, výstavy na reklamné a propagačné účely, marketing, poradenské a sprostredkovateľské služby súvisiace s reklamnou tlačou, propagáciou, reklamou, inzerciou a marketingom, rozširovanie reklamných tlačovín a reklamných nosičov informácií, vydávanie reklamných materiálov.

41 - Výchovná a zábavná činnosť, usporadúvanie odborných seminárov a konferencií, vydateľská a nakladateľská činnosť, najmä vydávanie novín, časopisov, kníh vrátane vydávania tlačovín prostredníctvom počítačových sietí, rozširovanie tlačovín, časopisov, periodík v elektronickej podobe, prostredníctvom počítačovej siete vrátane internetu, bez možnosti kopírovania.

(540)

tyždeň

(591) čierna, červená

(731) Hríb Štefan, Ing., Konventná 8, 811 03 Bratislava, SK;

(740) Hojčuš Peter, Ing., Bratislava, SK;

(210) 5185-2004

(220) 2.11.2004

8 (511) 41

(511) 41 - Škôlky a detské jasle, tvorba filmov, prenájom filmov, požíčovanie filmov, plánovanie a organizovanie večierkov, fotografická reportáž, fotografovanie, gymnastický výcvik, informácie o možnostiach rekreácie, informácie o možnostiach rozptýlenia, informácie o možnostiach zábavy, informácie o výchove a vzdelávaní, vzdelávanie, kempingy (služby v kempingoch so športovým programom), klubové služby (výchovno-zábavno-vzdelávacie), kluby zdravia (telesné cvičenia), knižnice (požičovne kníh), cvičenie (prakticko-teoretické), diskotéky (služby), divadelné predstavenia, prevádzkovanie športových zariadení, rekreácie (informácie o možnostiach rekreácii), služby pre oddych a rekreáciu, organizovanie a vedenie seminárov, školenie, skúšanie, preskúšavanie (pedagogická činnosť), športové podujatia, obveselenie, organizovanie a vedenie seminárov, organizovanie kultúrnych alebo vzdelávacích výstav, organizovanie športových podujatí, výroba divadelných predstavení alebo iných predstavení, výroba videofilmov, vyučovanie, vzdelávanie, plánovanie a organizovanie živých predstavení, zábava, služby poskytované prázdninovými tábormi (zábava).

(540) LIENKA

(731) Matulák Rastislav, Gorazdova 11, 811 04 Bratislava, SK;

(210) 5202-2004

(220) 4.11.2004

8 (511) 35

(511) 35 - Činnosť reklamnej agentúry, rozširovanie reklamných materiálov, vydávanie a aktualizovanie reklamných materiálov, prenájom reklamných plôch, rozhlasová a televízna reklama, vydávanie náborových textov, vylepovanie plagátov, sprostredkovanie obchodu s tovarom.

(540)



(591) tmavomodrá, biela

(731) ROS reklamno obchodná spoločnosť, s. r. o., Hrnčiarska 2, 902 01 Pezinok, SK;

(740) Dolanská Elena, RNDr., Bratislava, SK;

(210) 5203-2004

(220) 4.11.2004

8 (511) 35

(511) 35 - Činnosť reklamnej agentúry, rozširovanie reklamných materiálov, vydávanie a aktualizovanie reklamných materiálov, prenájom reklamných plôch, rozhlasová a televízna reklama, vydávanie náborových textov, vylepovanie plagátov, sprostredkovanie obchodu s tovarom.

(540)

ROS

- (591) tmavomodrá
 (731) ROS reklamno obchodná spoločnosť, s. r. o.,
 Hrnčiarska 2, 902 01 Pezínok, SK;
 (740) Dolanská Elena, RNDr., Bratislava, SK;

(210) 5204-2004

(220) 4.11.2004

8 (511) 5

- (511) 5 - Chirurgické, zdravotnícke a tlakové obvazy;
 obvazový materiál.

(540) **GRANUFLEX SIGNAL**

- (731) E.R. SQUIBB & SONS, L.L.C. a Delaware Li-
 mited Liability Company, Lawrenceville - Prin-
 ceton Road, Princeton, New Jersey 08540, US;
 (740) Brichtová Tatiana, JUDr., Bratislava, SK;

(210) 5208-2004

(220) 5.11.2004

8 (511) 39

- (511) 39 - Automobilová preprava, balenie tovaru, pre-
 prava cenností, distribúcia tovaru na dobierku,
 doprava nákladná kamiónová, rezervácia dopra-
 vy, ťahanie alebo vlečenie dopravných prostried-
 kov pri poruchách, doručovacie služby, kuriérske
 služby, doručovanie balíkov, doručovanie novín
 a časopisov, doručovanie tovaru, dovoz, doprava,
 informácie o preprave, informácie o uskladnení,
 uchovávanie informácií, kuriérske služby (doku-
 menty alebo tovar), nákladná doprava, prenájom
 garáží, prenájom miesta na parkovanie, prenájom
 vozidiel, skladovanie, prenájom skladov, služby
 v doprave a preprave.

(540) **Bratislava Distribution Center**

- (731) Alpin Real Slovakia, k. s., Banskobystrická 16,
 811 06 Bratislava, SK;

(210) 5209-2004

(220) 5.11.2004

8 (511) 39

- (511) 39 - Automobilová preprava, balenie tovaru, pre-
 prava cenností, distribúcia tovaru na dobierku,
 doprava nákladná kamiónová, rezervácia dopra-
 vy, ťahanie alebo vlečenie dopravných prostried-
 kov pri poruchách, doručovacie služby, kuriérske
 služby, doručovanie balíkov, doručovanie novín
 a časopisov, doručovanie tovaru, dovoz, doprava,
 informácie o preprave, informácie o uskladnení,
 uchovávanie informácií, kuriérske služby (doku-
 menty alebo tovar), nákladná doprava, prenájom
 garáží, prenájom miesta na parkovanie, prenájom
 vozidiel, skladovanie, prenájom skladov, služby
 v doprave a preprave..

(540) **Bratislava Distribution Centre**

- (731) Alpin Real Slovakia, k. s., Banskobystrická 16,
 811 06 Bratislava, SK;

(210) 5210-2004

(220) 5.11.2004

8 (511) 39

- (511) 39 - Automobilová preprava, balenie tovaru, pre-
 prava cenností, distribúcia tovaru na dobierku,
 doprava nákladná kamiónová, rezervácia dopra-
 vy, ťahanie alebo vlečenie dopravných prostried-
 kov pri poruchách, doručovacie služby, kuriérske
 služby, doručovanie balíkov, doručovanie novín
 a časopisov, doručovanie tovaru, dovoz, doprava,
 informácie o preprave, informácie o uskladnení,
 uchovávanie informácií, kuriérske služby (doku-
 menty alebo tovar), nákladná doprava, prenájom
 garáží, prenájom miesta na parkovanie, prenájom
 vozidiel, skladovanie, prenájom skladov, služby
 v doprave a preprave.

(540) **Bratislava Distribution Park**

- (731) Alpin Real Slovakia, k. s., Banskobystrická 16,
 811 06 Bratislava, SK;

(210) 5211-2004

(220) 5.11.2004

8 (511) 39

- (511) 39 - Automobilová preprava, balenie tovaru, pre-
 prava cenností, distribúcia tovaru na dobierku,
 doprava nákladná kamiónová, rezervácia dopra-
 vy, ťahanie alebo vlečenie dopravných prostried-
 kov pri poruchách, doručovacie služby, kuriérske
 služby, doručovanie balíkov, doručovanie novín
 a časopisov, doručovanie tovaru, dovoz, doprava,
 informácie o preprave, informácie o uskladnení,
 uchovávanie informácií, kuriérske služby (doku-
 menty alebo tovar), nákladná doprava, prenájom
 garáží, prenájom miesta na parkovanie, prenájom
 vozidiel, skladovanie, prenájom skladov, služby
 v doprave a preprave.

(540) **Bratislava Logistics Park**

- (731) Alpin Real Slovakia, k. s., Banskobystrická 16,
 811 06 Bratislava, SK;

(210) 5212-2004

(220) 5.11.2004

8 (511) 39

- (511) 39 - Automobilová preprava, balenie tovaru, pre-
 prava cenností, distribúcia tovaru na dobierku,
 doprava nákladná kamiónová, rezervácia dopra-
 vy, ťahanie alebo vlečenie dopravných prostried-
 kov pri poruchách, doručovacie služby, kuriérske
 služby, doručovanie balíkov, doručovanie novín
 a časopisov, doručovanie tovaru, dovoz, doprava,
 informácie o preprave, informácie o uskladnení,
 uchovávanie informácií, kuriérske služby (doku-
 menty alebo tovar), nákladná doprava, prenájom
 garáží, prenájom miesta na parkovanie, prenájom
 vozidiel, skladovanie, prenájom skladov, služby
 v doprave a preprave.

(540) **Bratislava Logistics Center**

- (731) Alpin Real Slovakia, k. s., Banskobystrická 16,
 811 06 Bratislava, SK;

(210) 5213-2004

(220) 5.11.2004

8 (511) 39

(511) 39 - Automobilová preprava, balenie tovaru, preprava cenností, distribúcia tovaru na dobierku, doprava nákladná kamiónová, rezervácia dopravy, ťahanie alebo vlečenie dopravných prostriedkov pri poruchách, doručovacie služby, kuriérske služby, doručovanie balíkov, doručovanie novín a časopisov, doručovanie tovaru, dovoz, doprava, informácie o preprave, informácie o uskladnení, uchovávanie informácií, kuriérske služby (dokumenty alebo tovar), nákladná doprava, prenájom garáží, prenájom miesta na parkovanie, prenájom vozidiel, skladovanie, prenájom skladov, služby v doprave a preprave.

(540) **Bratislava Logistics Centre**

(731) Alpin Real Slovakia, k. s., Banskobystrická 16, 811 06 Bratislava, SK;

(210) 5214-2004

(220) 5.11.2004

8 (511) 39

(511) 39 - Automobilová preprava, balenie tovaru, preprava cenností, distribúcia tovaru na dobierku, doprava nákladná kamiónová, rezervácia dopravy, ťahanie alebo vlečenie dopravných prostriedkov pri poruchách, doručovacie služby, kuriérske služby, doručovanie balíkov, doručovanie novín a časopisov, doručovanie tovaru, dovoz, doprava, informácie o preprave, informácie o uskladnení, uchovávanie informácií, kuriérske služby (dokumenty alebo tovar), nákladná doprava, prenájom garáží, prenájom miesta na parkovanie, prenájom vozidiel, skladovanie, prenájom skladov, služby v doprave a preprave.

(540) **Distribution Center Bratislava**

(731) Alpin Real Slovakia, k. s., Banskobystrická 16, 811 06 Bratislava, SK;

(210) 5215-2004

(220) 5.11.2004

8 (511) 39

(511) 39 - Automobilová preprava, balenie tovaru, preprava cenností, distribúcia tovaru na dobierku, doprava nákladná kamiónová, rezervácia dopravy, ťahanie alebo vlečenie dopravných prostriedkov pri poruchách, doručovacie služby, kuriérske služby, doručovanie balíkov, doručovanie novín a časopisov, doručovanie tovaru, dovoz, doprava, informácie o preprave, informácie o uskladnení, uchovávanie informácií, kuriérske služby (dokumenty alebo tovar), nákladná doprava, prenájom garáží, prenájom miesta na parkovanie, prenájom vozidiel, skladovanie, prenájom skladov, služby v doprave a preprave.

(540) **Distribution Centre Bratislava**

(731) Alpin Real Slovakia, k. s., Banskobystrická 16, 811 06 Bratislava, SK;

(210) 5216-2004

(220) 5.11.2004

8 (511) 39

(511) 39 - Automobilová preprava, balenie tovaru, preprava cenností, distribúcia tovaru na dobierku, doprava nákladná kamiónová, rezervácia dopravy, ťahanie alebo vlečenie dopravných prostriedkov pri poruchách, doručovacie služby, kuriérske služby, doručovanie balíkov, doručovanie novín a časopisov, doručovanie tovaru, dovoz, doprava, informácie o preprave, informácie o uskladnení, uchovávanie informácií, kuriérske služby (dokumenty alebo tovar), nákladná doprava, prenájom garáží, prenájom miesta na parkovanie, prenájom vozidiel, skladovanie, prenájom skladov, služby v doprave a preprave.

(540) **Distribution Park Bratislava**

(731) Alpin Real Slovakia, k. s., Banskobystrická 16, 811 06 Bratislava, SK;

(210) 5217-2004

(220) 5.11.2004

8 (511) 39

(511) 39 - Automobilová preprava, balenie tovaru, preprava cenností, distribúcia tovaru na dobierku, doprava nákladná kamiónová, rezervácia dopravy, ťahanie alebo vlečenie dopravných prostriedkov pri poruchách, doručovacie služby, kuriérske služby, doručovanie balíkov, doručovanie novín a časopisov, doručovanie tovaru, dovoz, doprava, informácie o preprave, informácie o uskladnení, uchovávanie informácií, kuriérske služby (dokumenty alebo tovar), nákladná doprava, prenájom garáží, prenájom miesta na parkovanie, prenájom vozidiel, skladovanie, prenájom skladov, služby v doprave a preprave.

(540) **Logistics Park Bratislava**

(731) Alpin Real Slovakia, k. s., Banskobystrická 16, 811 06 Bratislava, SK;

(210) 5218-2004

(220) 5.11.2004

8 (511) 39

(511) 39 - Automobilová preprava, balenie tovaru, preprava cenností, distribúcia tovaru na dobierku, doprava nákladná kamiónová, rezervácia dopravy, ťahanie alebo vlečenie dopravných prostriedkov pri poruchách, doručovacie služby, kuriérske služby, doručovanie balíkov, doručovanie novín a časopisov, doručovanie tovaru, dovoz, doprava, informácie o preprave, informácie o uskladnení, uchovávanie informácií, kuriérske služby (dokumenty alebo tovar), nákladná doprava, prenájom garáží, prenájom miesta na parkovanie, prenájom vozidiel, skladovanie, prenájom skladov, služby v doprave a preprave.

(540) **Logistics Center Bratislava**

(731) Alpin Real Slovakia, k. s., Banskobystrická 16, 811 06 Bratislava, SK;

(210) 5219-2004

(220) 5.11.2004

8 (511) 39

(511) 39 - Automobilová preprava, balenie tovaru, preprava cenností, distribúcia tovaru na dobierku, doprava nákladná kamiónová, rezervácia dopravy, ťahanie alebo vlečenie dopravných prostriedkov pri poruchách, doručovacie služby, kuriérske služby, doručovanie balíkov, doručovanie novín a časopisov, doručovanie tovaru, dovoz, doprava, informácie o preprave, informácie o uskladnení, uchovávanie informácií, kuriérske služby (dokumenty alebo tovar), nákladná doprava, prenájom garáží, prenájom miesta na parkovanie, prenájom vozidiel, skladovanie, prenájom skladov, služby v doprave a preprave.

(540) Logistics Centre Bratislava

(731) Alpin Real Slovakia, k. s., Banskobystrická 16, 811 06 Bratislava, SK;

(210) 5220-2004

(220) 8.11.2004

8 (511) 35, 36, 39, 41

(511) 35 - Pomoc pri riadení obchodnej činnosti, štatistické informácie, účtovníctvo, obchodný manažment a podnikové poradenstvo, personálne poradenstvo, poradenstvo pri vedení podnikov, marketingové štúdie, obchodný alebo podnikateľský prieskum, poradenstvo v obchodnej činnosti, reklama, obchodný alebo podnikateľský prieskum, vzťahy s verejnosťou, prieskum vzťahov medzi podnikmi, inštitúciami a spoločenským prostredím, agentúry reklamné, riadenie - - poradenské služby v oblasti obchodného alebo podnikateľského, prieskum trhu, poradenstvo obchodné alebo podnikateľské, organizovanie výstav na komerčné a reklamné účely, prieskum verejnej mienky, nábor zamestnancov, počítačové databázy - zoraďovanie údajov, testovanie psychologické za účelom výberu osôb, konzultačné služby v oblasti ľudských zdrojov.

36 - Prenájom nehnuteľností, sprostredkovanie; sprostredkovatelia nehnuteľností, správcovstvo, správa nehnuteľností, prenájom bytov, lízing, prenájom kancelárskych priestorov.

39 - Prenájom automobilov, prenájom vozidiel.

41 - Vzdelávanie, vyučovanie, školenia, výcvik, vyučovanie, vydávanie kníh, organizovanie a vedenie konferencií, organizovanie a vedenie kongresov, informácie o výchove a vzdelávaní, organizovanie a vedenie seminárov, organizovanie a vedenie sympózií, fotografovanie, pomoc pri výbere povolania, poradenstvo v oblasti vzdelávania, voľba povolania - poradenstvo v oblasti vzdelávania.

(540)

(591) sivá, bordová

(731) ARMSTRONG Competence Consulting, s. r. o., Vansovej 2, 811 03 Bratislava, SK;

(210) 5226-2004

(220) 12.11.2004

8 (511) 35, 36, 41

(511) 35 - Reklama, reklamná a propagačná činnosť, sprostredkovanie reklamy a propagácie, vydávanie reklamných materiálov, činnosť organizačných a ekonomických poradcov.

36 - Prenájom nehnuteľností, služby v oblasti nehnuteľností, nákup a predaj nehnuteľností, správa nehnuteľností, sprostredkovanie (maklérstvo), finančný lízing, faktoring, forfaiting.

41 - Vydávanie tlačovín, najmä kníh, periodických a neperiodických publikácií, katalógov, slovníkov.

(540)

(591) žltá, modrá

(731) SPD spol. s r. o., Rožňavská 1, 831 04 Bratislava, SK;

(210) 5227-2004

(220) 12.11.2004

8 (511) 35, 36, 38

(511) 35 - Poskytovanie poradenských služieb vo veciach podnikania; vyhľadávanie informácií v počítačových bankových súboroch pre zákazníkov.

36 - Bankovníctvo vrátane elektronického bankovníctva; home banking; bankové služby vrátane služieb prostredníctvom elektronických komunikačných sietí a telekomunikačných sietí; vedenie účtov; klíring; finančné odhady a oceňovanie v oblasti bankovníctva; poskytovanie úverov; poskytovanie pôžičiek; investovanie do cenných papierov na vlastný účet; kapitálové investície; platobný styk a zúčtovanie; elektronický prevod kapitálu; platobné prevody vykonávané elektronicky; vydávanie a správa platobných prostriedkov, napr. platobných kariet, cestovných šekov; overovanie šekov; poskytovanie záruk; garancie, kaucie; ručenie; otváranie akreditívov; obstarávanie inkasa; uloženie a správa cenných papierov alebo iných hodnôt; poskytovanie bankových informácií; finančné analýzy a informácie; prenájom bezpečnostných schránok; prijímanie vkladov; finančný prenájom (finančný lízing); účasť na vydávaní cenných papierov a poskytovanie súvisiacich služieb; finančné poradenstvo; výkon funkcie depozitára; zmenárenská činnosť; obchodovanie na vlastný účet alebo na účet klienta s devízovými hodnotami, v oblasti termínovaných obchodov (futures) a opcií (options) vrátane kurzových a úrokových obchodov, s prevoditeľnými cennými papiermi, so zlatými a striebornými mincami, pamätnými mincami, hárkami bankoviek a so súbormi obehových mincí; vykonávanie hypotekárnych obchodov; obhospodarovanie cenných papierov klienta na jeho účet vrátane poradenstva (portfólio manažment); sprostredkovateľská činnosť v oblasti bankovníctva a poisťovníctva súvisiaca s bankovou činnosťou alebo stavebným sporením.

38 - Elektronická pošta; služby poskytované elektronickými tabuľami - telekomunikačné služby; komunikácia a posielanie správ prostredníctvom telefónu a e-mailu; telekomunikačné spojenie cez svetovú počítačovú sieť.

(540) flexikredit

(731) Všeobecná úverová banka, a. s., Mlynské nivy 1, 829 90 Bratislava, SK;

(740) Hojčuš Peter, Ing., Bratislava, SK;

(210) 5228-2004

(220) 12.11.2004

8 (511) 35, 36, 38

(511) 35 - Poskytovanie poradenských služieb vo veciach podnikania; vyhľadávanie informácií v počítačových bankových súboroch pre zákazníkov.

36 - Bankovníctvo vrátane elektronického bankovníctva; home banking; bankové služby vrátane služieb prostredníctvom elektronických komunikačných sietí a telekomunikačných sietí; vedenie účtov; klíring; finančné odhady a oceňovanie v oblasti bankovníctva; poskytovanie úverov; poskytovanie pôžičiek; investovanie do cenných papierov na vlastný účet; kapitálové investície; platobný styk a zúčtovanie; elektronický prevod kapitálu; platobné prevody vykonávané elektronicky; vydávanie a správa platobných prostriedkov, napr. platobných kariet, cestovných šekov; overovanie šekov; poskytovanie záruk; garancie, kaucie; ručenie; otváranie akreditívov; obstarávanie inkasa; uloženie a správa cenných papierov alebo iných hodnôt; poskytovanie bankových informácií; finančné analýzy a informácie; prenájom bezpečnostných schránok; prijímanie vkladov; finančný prenájom (finančný lízing); účasť na vydávaní cenných papierov a poskytovanie súvisiacich služieb; finančné poradenstvo; výkon funkcie depozitára; zmenárnská činnosť; obchodovanie na vlastný účet alebo na účet klienta s devízovými hodnotami, v oblasti termínovaných obchodov (futures) a opcí (options) vrátane kurzových a úrokových obchodov, s prevoditeľnými cennými papiermi, so zlatými a striebornými mincami, pamätnými mincami, hárkami bankoviek a so súbormi obehových mincí; vykonávanie hypotekárnych obchodov; obhospodarovanie cenných papierov klienta na jeho účet vrátane poradenstva (portfólio manažment); sprostredkovateľská činnosť v oblasti bankovníctva a poisťovníctva súvisiaca s bankovou činnosťou alebo stavebným sporením.

38 - Elektronická pošta; služby poskytované elektronickými tabuľami - telekomunikačné služby; komunikácia a posielanie správ prostredníctvom telefónu a e-mailu; telekomunikačné spojenie cez svetovú počítačovú sieť.

(540) flexibanking

(731) Všeobecná úverová banka, a. s., Mlynské nivy 1, 829 90 Bratislava, SK;

(740) Hojčuš Peter, Ing., Bratislava, SK;

(210) 5229-2004

(220) 12.11.2004

8 (511) 35, 36, 38

(511) 35 - Poskytovanie poradenských služieb vo veciach podnikania; vyhľadávanie informácií v počítačových bankových súboroch pre zákazníkov.

36 - Bankovníctvo vrátane elektronického bankovníctva; home banking; bankové služby vrátane služieb prostredníctvom elektronických komunikačných sietí a telekomunikačných sietí; vedenie účtov; klíring; finančné odhady a oceňovanie v oblasti bankovníctva; poskytovanie úverov; poskytovanie pôžičiek; investovanie do cenných papierov na vlastný účet; kapitálové investície; platobný styk a zúčtovanie; elektronický prevod kapitálu; platobné prevody vykonávané elektronicky; vydávanie a správa platobných prostriedkov, napr. platobných kariet, cestovných šekov; overovanie šekov; poskytovanie záruk; garancie, kaucie; ručenie; otváranie akreditívov; obstarávanie inkasa; uloženie a správa cenných papierov alebo iných hodnôt; poskytovanie bankových informácií; finančné analýzy a informácie; prenájom bezpečnostných schránok; prijímanie vkladov; finančný prenájom (finančný lízing); účasť na vydávaní cenných papierov a poskytovanie súvisiacich služieb; finančné poradenstvo; výkon funkcie depozitára; zmenárnská činnosť; obchodovanie na vlastný účet alebo na účet klienta s devízovými hodnotami, v oblasti termínovaných obchodov (futures) a opcí (options) vrátane kurzových a úrokových obchodov, s prevoditeľnými cennými papiermi, so zlatými a striebornými mincami, pamätnými mincami, hárkami bankoviek a so súbormi obehových mincí; vykonávanie hypotekárnych obchodov; obhospodarovanie cenných papierov klienta na jeho účet vrátane poradenstva (portfólio manažment); sprostredkovateľská činnosť v oblasti bankovníctva a poisťovníctva súvisiaca s bankovou činnosťou alebo stavebným sporením.

38 - Elektronická pošta; služby poskytované elektronickými tabuľami - telekomunikačné služby; komunikácia a posielanie správ prostredníctvom telefónu a e-mailu; telekomunikačné spojenie cez svetovú počítačovú sieť.

(540) flexibanka

(731) Všeobecná úverová banka, a. s., Mlynské nivy 1, 829 90 Bratislava, SK;

(740) Hojčuš Peter, Ing., Bratislava, SK;

(210) 5231-2004

(220) 15.11.2004

8 (511) 35, 41, 43

(511) 35 - Spravovanie hotelov, administratívna správa hotelov.

41 - Školenie, organizovanie plesov, organizovanie a vedenie konferencií, organizovanie a vedenie kongresov, organizovanie a vedenie seminárov, zábava, pobavenie, nočné kluby, organizovanie a plánovanie večierkov.

43 - Prenájom prechodného ubytovania, poskytovanie prechodného ubytovania, bufety (rýchle občerstvenie), penzióny, rezervovanie prechodného ubytovania, jedálne, služby barov, hotelierske služby, rezervácia penziónov, rezervácia hotelov, reštaurácie, ubytovacie kancelárie (hotely, penzióny), prevádzkovanie hotelového ubytovania.

(540) METROPOLITAN HOTEL

(731) FoRest s. r. o., Miletičova 23, 821 09 Bratislava, SK;

(210) 5239-2004

(220) 19.11.2004

8 (511) 35, 41

(511) 35 - Reklamná, inzertná a propagačná činnosť, informačné služby v oblasti, propagácie, inzercie a marketingu, prieskum trhu a marketing, obchodné a podnikateľské informácie, organizovanie reklamných a obchodných výstav a predvážacích akcií tovarov a služieb, vydávanie reklamných materiálov, sprostredkovanie v uvedených službách. 41 - Produkčná a agentúrna činnosť v oblasti zábavy, výchovy, vzdelávania a kultúry, organizovanie a vedenie konferencií, školení, záujmových klubov a spoločenských akcií, informačné, konzultačné, obstarávateľské a sprostredkovateľské služby v odbore produkčnej a agentúrnej činnosti v oblasti zábavy, kultúry, výchovy a vzdelávania.

(540)



(731) Ability Development SK, a. s., Plynárenská 7/B, 821 09 Bratislava, SK;

(740) Hojčuš Peter, Ing., Bratislava, SK;

(210) 5240-2004

(220) 19.11.2004

8 (511) 9, 16, 35, 39, 41

(511) 9 - Nosiče informácií, najmä so záznamom obrazu a zvuku; dáta, databázy a iné informačné produkty na magnetických nosičoch a v elektronických, dátových, informačných a telekomunikačných sieťach; multimediálne aplikácie, najmä elektronické časopisy, elektronické periodiká a knihy v elektronickej podobe; softvér pre počítače. 16 - Tlačoviny všetkých druhov, periodická a neperiodická tlač, najmä časopisy, noviny, knihy, prospekty, plagáty, fotografie, pohľadnice, kalendáre; knižárske výrobky; propagačné materiály a predmety z papiera a plastických hmôt patriace do tejto triedy, najmä brožúry, letáky, oblačky. 35 - Reklamná, inzertná a propagačná činnosť; informačné kancelárie komerčné; informačné služby v oblasti propagácie, inzercie a marketingu; prieskum trhu a marketing; obchodné a podnikateľské informácie; usporadúvanie reklamných a obchodných výstav a predvážacích akcií

tovarov a služieb; rozširovanie vzoriek na reklamné účely; vydávanie reklamných materiálov; sprostredkovanie v uvedených službách; sprostredkovanie v oblasti obchodu s tovarmi.

39 - Distribučná činnosť v odbore zábavných, odborných a vzdelávacích tlačovín, publikácií, správ a informácií vrátane ich expedície; distribúcia nahratých zvukových a audiovizuálnych nosičov.

41 - Nakladateľská a vydavateľská činnosť v odbore zábavných, odborných, spravodajských a vzdelávacích tlačovín, publikácií, správ a informácií, zvukových, textových a audiovizuálnych nosičov vrátane multimediálnych aplikácií (s výnimkou reklamných a náborových); produkčná a agentúrna činnosť v oblasti zábavy, výchovy a kultúry; usporadúvanie zábavných súťaží, záujmových klubov a spoločenských akcií; tvorba nahraných zvukových a audiovizuálnych nosičov.

(540)



(731) DATALAN, a. s., Plynárenská 7/B, 821 09 Bratislava, SK;

(740) Hojčuš Peter, Ing., Bratislava, SK;

(210) 5241-2004

(220) 19.11.2004

8 (511) 16, 35, 41

(511) 16 - Periodické a neperiodické publikácie, reklamné tlačoviny, letáky, lósy, tikety, plagáty, kalendáre.

35 - Reklamná činnosť.

41 - Organizovanie a prevádzkovanie lotérií a stávkových hier; organizovanie lotérií a stávkových hier prostredníctvom internetu; organizovanie a prevádzkovanie doplnkových televíznych hier k lotériám; tvorba televíznych programov; organizovanie zábavných súťaží.

(540) ZLATÝ OSTROV

(731) TIPOS, a. s., Brečtanova 1, 830 07 Bratislava, SK;

(740) Litvákova Edita, Ing., Bratislava, SK;

(210) 5242-2004

(220) 19.11.2004

8 (511) 16, 35, 41

(511) 16 - Periodické a neperiodické publikácie, reklamné tlačoviny, letáky, lósy, tikety, plagáty, kalendáre.

35 - Reklamná činnosť.

41 - Organizovanie a prevádzkovanie lotérií a stávkových hier; organizovanie lotérií a stávkových hier prostredníctvom internetu; organizovanie a prevádzkovanie doplnkových televíznych hier k lotériám; tvorba televíznych programov; organizovanie zábavných súťaží.

(540) ZÁZRAČNÁ RYBKA

(731) TIPOS, a. s., Brečtanova 1, 830 07 Bratislava, SK;

(740) Litvákova Edita, Ing., Bratislava, SK;

(210) 5243-2004

(220) 22.11.2004

8 (511) 9, 38, 41, 42

(511) 9 - Počítačový softvér na správu dát, počítačový softvér na riadenie životného cyklu produktu PLM (PLM-Product lifecycle management), počítačový softvér na spoluprácu tímov (Team Collaboration).

38 - Počítačová komunikácia s inými softvermi, internetová a intranetová komunikácia.

41 - Organizovanie školení a konzultácií.

42 - Tvorba počítačového softvéru, servis počítačových programov, poradenská činnosť v oblasti softvéru.

(540)

@udros

(731) Nertex, s. r. o., Horná 21, 974 01 Banská Bystrica, SK;

(740) Chmelíková Jana, RNDr., Bratislava, SK;

(210) 5244-2004

(220) 22.11.2004

8 (511) 9, 38, 41, 42

(511) 9 - Počítačový softvér na správu dát, počítačový softvér na riadenie životného cyklu produktu PLM (PLM-Product lifecycle management), počítačový softvér na spoluprácu tímov (Team Collaboration).

38 - Internetová a intranetová komunikácia.

41 - Organizovanie školení a konzultácií.

42 - Implementácia počítačového softvéru, implementácia softvéru PLM systémov a riešení, implementácia softvéru CAD/CAM/CAE systémov a riešení, predimplementačný audit softvéru, technická podpora softvéru, tvorba softvéru, servis počítačových programov, poradenská činnosť v oblasti softvéru.

(540)

.nertex
your PLM company

(591) sivá, modrá

(731) Nertex, s. r. o., Horná 21, 974 01 Banská Bystrica, SK;

(740) Makošová Katarína, Mgr., Bratislava, SK;

(210) 5245-2004

(220) 23.11.2004

8 (511) 35, 36, 38

(511) 35 - Poskytovanie poradenských služieb vo veciach podnikania; vyhľadávanie informácií v počítačových bankových súboroch pre zákazníkov.

36 - Bankovníctvo vrátane elektronického bankovníctva; home banking; bankové služby vrátane služieb prostredníctvom elektronických komunikačných sietí a telekomunikačných sietí; vedenie účtov; klíring; finančné odhady a oceňovanie v oblasti bankovníctva; poskytovanie úverov; poskytovanie pôžičiek; investovanie do cenných papierov na vlastný účet; kapitálové investície; platobný styk a zúčtovanie; elektronický

prevod kapitálu; platobné prevody vykonávané elektronicky; vydávanie a správa platobných prostriedkov, napr. platobných kariet, cestovných šekov; overovanie šekov; poskytovanie záruk; garancie, kaucie; ručenie; otváranie akreditívov; obstarávanie inkasa; uloženie a správa cenných papierov alebo iných hodnôt; poskytovanie bankových informácií; finančné analýzy a informácie; prenájom bezpečnostných schránok; prijímanie vkladov; finančný prenájom (finančný lízing); účasť na vydávaní cenných papierov a poskytovanie súvisiacich služieb; finančné poradenstvo; výkon funkcie depozitára; zmenárenská činnosť; obchodovanie na vlastný účet alebo na účet klienta s devízovými hodnotami, v oblasti termínovaných obchodov (futures) a opcí (options) vrátane kurzových a úrokových obchodov, s prevoditeľnými cennými papiermi, so zlatými a striebornými mincami, pamätnými mincami, hárkami bankoviek a so súbormi obehových mincií; vykonávanie hypotekárnych obchodov; obhospodarovanie cenných papierov klienta na jeho účet vrátane poradenstva (portfólio manažment); sprostredkovateľská činnosť v oblasti bankovníctva a poisťovníctva súvisiaca s bankovou činnosťou alebo stavebným sporením.

38 - Elektronická pošta; služby poskytované elektronickými tabuľkami - telekomunikačné služby; komunikácia a posielanie správ prostredníctvom telefónu a e-mailu; telekomunikačné spojenie cez svetovú počítačovú sieť.

(540) **flexilimit**

(731) Všeobecná úverová banka, a. s., Mlynské nivy 1, 829 90 Bratislava, SK;

(740) Hojčuš Peter, Ing., Bratislava, SK;

(210) 5273-2004

(220) 30.11.2004

8 (511) 9, 16, 35, 41

(511) 9 - Nahrané, resp. stiahnuteľné tlačoviny, časopisy, periodiká v elektronickej podobe, dostupné aj prostredníctvom počítačovej siete vrátane internetu.

16 - Papier a výrobky z papiera, ktoré nie sú zahrnuté v iných triedach, tlačoviny a polygrafické výrobky všetkých druhov, najmä časopisy, noviny, knihy, brožúry, prospekty, plagáty, fotografie, programy, vstupenky, letáky, katalógy, periodická a neperiodická tlač.

35 - Reklamná, inzertná a propagačná činnosť a služby, elektronická inzercia, on-line inzercia, výstavy na reklamné a propagačné účely, marketing, poradenské a sprostredkovateľské služby súvisiace s reklamnou tlačou, propagáciou, reklamou, inzerciou a marketingom, rozširovanie reklamných tlačovín a reklamných nosičov informácií, vydávanie reklamných materiálov.

41 - Výchovná a zábavná činnosť, usporadúvanie odborných seminárov a konferencií, vydateľská a nakladateľská činnosť, najmä vydávanie novín, časopisov, kníh vrátane vydávania tlačovín prostredníctvom počítačových sietí, rozširovanie tlačovín, časopisov, periodík v elektronickej podobe, prostredníctvom počítačovej siete vrátane internetu, bez možnosti kopírovania.

(540)

.týždeň

(731) Hríb Štefan, Ing., Konventná 8, 811 03 Bratislava, SK;

(740) Hojčuš Peter, Ing., Bratislava, SK;

(210) 5274-2004

(220) 30.11.2004

8 (511) 9, 16, 35, 41

(511) 9 - Nahrané, resp. stiahnuteľné tlačoviny, časopisy, periodiká v elektronickej podobe, dostupné aj prostredníctvom počítačovej siete vrátane internetu.

16 - Papier a výrobky z papiera, ktoré nie sú zahrnuté v iných triedach, tlačoviny a polygrafické výrobky všetkých druhov, najmä časopisy, noviny, knihy, brožúry, prospekty, plagáty, fotografie, programy, vstupenky, letáky, katalógy, periodická a neperiodická tlač.

35 - Reklamná, inzertná a propagačná činnosť a služby, elektronická inzercia, on-line inzercia, výstavy na reklamné a propagačné účely, marketing, poradenské a sprostredkovateľské služby súvisiace s reklamnou tlačou, propagáciou, reklamou, inzerciou a marketingom, rozširovanie reklamných tlačovín a reklamných nosičov informácií, vydávanie reklamných materiálov.

41 - Výchovná a zábavná činnosť, usporadúvanie odborných seminárov a konferencií, vydavateľská a nakladateľská činnosť, najmä vydávanie novín, časopisov, kníh vrátane vydávania tlačovín prostredníctvom počítačových sietí, rozširovanie tlačovín, časopisov, periodík v elektronickej podobe, prostredníctvom počítačovej siete vrátane internetu, bez možnosti kopírovania.

(540)



(591) čierna, červená

(731) Hríb Štefan, Ing., Konventná 8, 811 03 Bratislava, SK;

(740) Hojčuš Peter, Ing., Bratislava, SK;

(210) 5275-2004

(220) 30.11.2004

8 (511) 9, 16, 35, 41

(511) 9 - Nahrané, resp. stiahnuteľné tlačoviny, časopisy, periodiká v elektronickej podobe, dostupné aj prostredníctvom počítačovej siete vrátane internetu.

16 - Papier a výrobky z papiera, ktoré nie sú zahrnuté v iných triedach, tlačoviny a polygrafické výrobky všetkých druhov, najmä časopisy, noviny, knihy, brožúry, prospekty, plagáty, fotografie, programy, vstupenky, letáky, katalógy, periodická a neperiodická tlač.

35 - Reklamná, inzertná a propagačná činnosť a služby, elektronická inzercia, on-line inzercia, výstavy na reklamné a propagačné účely, marketing, poradenské a sprostredkovateľské služby súvisiace s reklamnou tlačou, propagáciou, reklamou, inzerciou a marketingom, rozširovanie reklamných tlačovín a reklamných nosičov informácií, vydávanie reklamných materiálov.

41 - Výchovná a zábavná činnosť, usporadúvanie odborných seminárov a konferencií, vydavateľská a nakladateľská činnosť, najmä vydávanie novín, časopisov, kníh vrátane vydávania tlačovín prostredníctvom počítačových sietí, rozširovanie tlačovín, časopisov, periodík v elektronickej podobe, prostredníctvom počítačovej siete vrátane internetu, bez možnosti kopírovania.

(540)



(731) Hríb Štefan, Ing., Konventná 8, 811 03 Bratislava, SK;

(740) Hojčuš Peter, Ing., Bratislava, SK;

(210) 587-2005

(220) 31.3.2005

8 (511) 32

(511) 32 - Prípravok na výrobu nealkoholických nápojov, nealkoholické nápoje s ovocnými príchuťami.

(540) **HOT APPLE - Horúca hruška**

(731) JPlus SK, s. r. o., Rosinská 9, 010 08 Žilina, SK;

(210) 930-2005

(220) 17.5.2005

8 (511) 36, 37, 39, 42

(511) 36 - Správa nehnuteľností.

37 - Montáž, opravy a údržba elektrických strojov a prístrojov, elektrických zariadení, kancelárskej a reprodukčnej techniky, zariadení spotrebnej elektroniky, meracej a regulačnej techniky, hardvérových častí počítačových sietí; montáž, údržba a opravy počítačov; oprava opotrebovaných alebo poškodených strojov; inštalovanie a opravy elektrických spotrebičov; stavebná činnosť. 39 - Rozvod elektriny; distribúcia energie; sprostredkovanie uvedených služieb.

42 - Projektovanie stavieb; štúdie technických projektov; projektová činnosť v elektrotechnike; počítačové programovanie; tvorba softvéru; aktualizovanie počítačových programov; poradenské služby v oblasti počítačového hardvéru; kontrola kvality; prenájom počítačového softvéru; prieskumy a inžinierske práce; návrh počítačových systémov a sietí; zhotovovanie kópií počítačových programov; vytváranie a udržiavanie web stránok pre zákazníkov; hostovanie na webových stránkach; inštalácia počítačových programov; revízie elektrických zariadení, inštalácia a správa softvérových častí počítačových sietí.

(540)



(591) modrá, červená

(731) PPA Power s. r. o., Sládkovičova 47, 974 05 Banská Bystrica, SK;

(210) 932-2005

(220) 18.5.2005

8 (511) 9, 35, 38, 41

(511) 9 - Kinematografické filmy, magnetické pásky, magnetické pásky so zvukovým záznamom alebo videozáznamom, videokazety, videopásky, digitálne obrazovo-zvukové nosiče.

35 - Reklama, rozhlasová reklama, televízna reklama.

38 - Rozhlasové vysielanie, televízne vysielanie, vysielanie káblovej televízie.

41 - Filmová tvorba, tvorba videofilmov a videozáznamov, filmové štúdiá, nahrávanie videopások, služby nahrávacích štúdií, strihanie filmov a videopások, výroba rozhlasových a televíznych programov, titulky, dabing, televízna zábava, rozhlasová zábava, prevádzkovanie kinosál, prenájom filmov, prenájom videopások, prenájom digitálnych obrazovo-zvukových nosičov, prenájom filmových premietačiek a ich príslušenstva, požičiavanie filmov, požičiavanie videopások, požičiavanie digitálnych obrazovo-zvukových nosičov, distribúcia filmov a videozáznamov, premietanie filmov, premietanie videoprojekcií.

(540) **FILM BOX**

(731) Hronec Ivan, PhDr., Haburská 89/35, 821 01 Bratislava, SK;

(740) Kubínyi Peter, Bc., Trenčín, SK;

(210) 1013-2005

(220) 27.5.2005

8 (511) 19, 20, 40

(511) 19 - Dosky; dosky (stavebné drevo); dosky, latky; drevené dlážky; drevené dyhy; drevené obloženie; dyhové drevo; dyhy; hranoly; lamelové obloženie (s výnimkou kovového); parketová dlážka; parketové výlisky; parkety (parketové podlahy); preglejka.

20 - Dosky na krájanie; dosky, poličky na písacie stroje; písacie stoly; police; nábytkové police; police do registračných skriní; police; stojany; písacie stoly; postele; pulty; pultíky; servírovacie stolíky; stolíky pod počítače; stolové dosky; stoly.

40 - Spracovanie dreva; stínanie a spracovanie dreva.

(540) **TELLUS**

(731) MADERO, s. r. o., Horné Orešany 558, 919 03 Horné Orešany, SK;

(740) Cehláriková Andrea, JUDr., Trnava, SK;

(210) 1026-2005

(220) 30.5.2005

8 (511) 1, 2, 3, 4, 5, 6, 7, 8, 9, 10, 11, 12, 13, 14, 15, 16, 17, 18, 19, 20, 21, 22, 23, 24, 25, 26, 27, 28, 29, 30, 31, 32, 33, 34, 37, 38, 39, 40, 43, 44, 45

(511) 1 - Destilovaná voda, emulgátory, chladivá.

2 - Farbivá, nátery (farby).

3 - Lesky na pery, mydlá, kolínske vody, kozmetické prípravky, leštidlá, čistiace prípravky, voňavky, obočenky.

4 - Palivá, nafta, pohonné hmoty.

5 - Farmaceutické prípravky, séra.

6 - Oceľ, nespracovaná alebo ako polotovár, hliník, kovové dvere, kovové brány, kovové kostry budov.

7 - Polygrafické lisy, obrábacie stroje, baliace stroje.

8 - Sečné a bodné zbrane, rezačky.

9 - Počítacie stroje, elektrické monitorovacie prístroje, detektory, vysielacie elektronických signálov, meradlá, vysokofrekvenčné prístroje, zariadenia na spracovanie údajov, presné meracie prístroje, ohmmetre, počítače, mikrometre, stereoskopy, voltmetre, čipy (mikroprocesorové dosičky), periférne zariadenia počítačov, počítačový softvér, číslícové súradnicové zapisovače, optické čítače, tlačiarne k počítačom, snímače (zariadenia na spracovanie údajov), skenery.

10 - Zdravotná obuv, tlakomery krvného tlaku.

11 - Lustre, chladničky.

12 - Autobusy, člny, lietadlá, bicykle, vagóny, motocykle, lode, autá.

13 - Strelné zbrane, delá, náboje.

14 - Hodiny, diamanty, šperky, klenoty, platina.

15 - Hudobné nástroje, husle.

16 - Plagáty, albumy, obrazy, mapy, katalógy, knihy, písmeňá, obaly (papierenský tovar), grafiky, obálky (papierenský tovar), kopirovacie zariadenia, tlačivá, grafické zobrazenie, tlačoviny, príručky, prospekty, časopisy (periodiká), kalendáre, grafické znaky, tabule na zapichovanie oznamov.

17 - Polievacie hadice, vulkalizované vlákna.

18 - Dáždniky, peňaženky, kabelky, aktovky, kufre.

19 - Betón, drevené dyhy, tehly, kremeň, stajne, štrk, mramor, dosky, tyče, žrde, bidlá, náhrobné kamene, stavebný kameň.

20 - Bambus, nábytok, rakvy, kreslá, stoly, podušky, police, stojany, držadlá na časopisy, vitríny.

21 - Kefy, vedrá, cisterny, obuváky, fľaše, kvetinnáče, hrnce, hrnčeky, porcelán, hrnčiarstvo, smetníky, rozprašovače na voňavky.

22 - Celtovina, vlasy, siete, stany, textilné vlákna.

23 - Nite, priadze, tkaná vlna.

24 - Brokáty, textílie, tkaniny, bavlnené textílie, damask, plachty, flanel, stolové textílie, plastické materiály (náhradky tkanín).

25 - Obuv, čiapky, bielizeň, šály, ponožky, košele, oblečenie, klobúky, korzety, kostýmy, obleky, kravaty, nohavice, vesty, sukne, tričká, tielka, šaty, kabáty, uniformy, bundy.

26 - Zipsy, očka na odevy, parochne.

27 - Umelé trávniky, rohožky, papierové tapety, koberce, linoleum.

28 - Hojdačky, golfové palice, stavebnice, šachovnice, spoločenské hry, rakety, lyže, golfové rukavice, puzzle, hracie karty.

29 - Maslo, kaviár, syry, mliečne výrobky, sardinky, losos.

30 - Kakao, káva, čaj, čokoláda, cukríky, zmrzlina, chlieb, med, pizza, korenie, ryža, špagety, suši.

31 - Citrusové ovocie, hospodárske zvieratá, potravina pre zvieratá, stromy, cukrová trstina, morské kraby, pšenica, chmeľ, kukurica, čerstvé olivy, palmy.

32 - Minerálne vody (nápoje), stolové vody, citrónády, sóda, sýtená voda, aperitív nealkoholický.

33 - Víno, likéry, whisky, vodka.

34 - Zápalky, tabak, zapalovače pre fajčiarov, cigary, cigarety.

37 - Umývanie automobilov, čistenie interiérov, pranie a čistenie, prenájom stavebných strojov a zariadení, stavebníctvo, stavebná činnosť, stavebný dozor, dezinfekcia, umývanie dopravných prostriedkov, čistenie, murárstvo, tapetovanie, deratizácia, nitovanie, autoservisy, stavebné informácie.

38 - Rozhlasové vysielanie, posielanie správ, televízne vysielanie, telefonické služby, informačné kancelárie, tlačové kancelárie, počítačová komunikácia, prenos správ a obrazových informácií pomocou počítača, elektronická pošta, telekomunikačné informácie, prenájom modemov, prenájom telekomunikačných prístrojov, poskytovanie telekomunikačného pripojenia do svetovej počítačovej siete, telekonferenčné služby.

39 - Vzdušná doprava, prenájom automobilov, dovoz, doprava, doručovanie balíkov, nosenie batôžín, balenie tovaru, doručovanie tovaru, skladovanie, prenájom skladísk, prenájom dopravných prostriedkov, prenájom garáží, prenájom parkovacích miest, osobná doprava, taxislužby, sťahovanie, kuriérske služby, distribúcia tovaru na dobierku, distribúcia energie.

40 - Zváranie, chrómovanie, pozlacovanie, rytie, gravírovanie, laminovanie, likvidácia odpadu, tlač, tlačenie, ofsetová tlač.

43 - Domovy dôchodcov, kaviarne, penzióny, turistické ubytovne, hotelierske služby, detské jasle, rezervácia hotelov, poskytovanie ubytovania pre zvieratá, prenájom prednáškových sál.

44 - Zotavovne, chov zvierat, verejné kúpele, salóny krásy, kadernícke salóny, záhradníctvo, záhradkárské služby, masáže, lekárske služby, sanatóriá, stomatológia, súkromné kliniky, aranžovanie kvetov, ošetrovateľské služby, farmaceutické poradenstvo, plastická chirurgia.

45 - Osobní strážcovia, sprevádzanie do spoločnosti, detektívne kancelárie, zoznamovacie služby, nočné stráženie, pohrebné služby, požičiavanie odevov, civilná obrana, poradenstvo v oblasti bezpečnosti.

(540) rimmolution

(731) XEDEX HOLDING, spol. s r. o., Súbežná 3/A, 811 04 Bratislava, SK;

(210) 1098-2005

(220) 13.6.2005

8 (511) 1, 30

(511) 1 - Umelé sladidlá.

30 - Cukor.

(540)



(591) hnedá, žltá, hnedá

(731) Eastern Sugar s. r. o., Bratislavská cesta 1246/9, 929 12 Dunajská Streda, SK;

(210) 1149-2005

(220) 19.6.2005

8 (511) 33

(511) 33 - Alkoholické nápoje s výnimkou piva.

(540) GERLACH

(731) Trade & Finance holding, s. r. o., Ipeľská 659/27, 010 01 Žilina, SK;

(740) Ďurica Ján, Ing., Považská Bystrica, SK;

(210) 1250-2005

(220) 7.7.2005

8 (511) 7, 11

(511) 7 - Čerpadlá pre vykurovacie zariadenia.

11 - Elektrické konvektory; solárne kolektory; ohrievače vody všetkých druhov; výhrevné kotly všetkých druhov; tepelné čerpadlá; zásobníky teplej vody.

(540)

AQUA COMPLET

(731) PROTHERM PRODUCTION, s. r. o., Jurkovičova 45, 909 01 Skalica, SK;

(210) 1251-2005

(220) 7.7.2005

8 (511) 7, 11

(511) 7 - Čerpadlá pre vykurovacie zariadenia.

11 - Elektrické konvektory; solárne kolektory; ohrievače vody všetkých druhov; výhrevné kotly všetkých druhov; tepelné čerpadlá; zásobníky teplej vody.

(540)



(591) červená, čierna

(731) PROTHERM PRODUCTION, s. r. o., Jurkovičova 45, 909 01 Skalica, SK;

(210) 5195-2005

(220) 15.2.2005

8 (511) 19, 33, 39

(511) 19 - Dosky; latky; dosky (stavebné drevo); drevené dlážky; drevené dyhy; drevené obloženie; drevené obloženia; opracované drevo; opracované stolárske drevo; pílené drevo; rezivo; spracované drevo; stavebné drevo; drevo na výrobu sudov; drevo ako polotovár; dyhové drevo; okenice s výnimkou kovových; okenné rámy s výnimkou kovových; okná s výnimkou kovových; parkety; parketové podlahy; preglejky; schodiská s výnimkou kovových; schodnice ako časti schodísk s výnimkou kovových; drevené zábradlie; stropné dosky s výnimkou kovových; tvárne drevo; výplne dverí s výnimkou kovových; drevené zárubne; drevené žalúzie; žiaruvzdorné drevo; drevené rolety; drevený obkladový materiál na budovy; drevené lišty; dvere s výnimkou kovových; dverové prahy s výnimkou kovových; dverové rámy s výnimkou kovových; parkety, najmä klasické a veľkoplšné.

33 - Alkoholické nápoje s výnimkou piva; víno všetkých druhov.

39 - Balenie tovaru; distribúcia tovaru na dobierku; informácie o doprave; rezervácia dopravy; doručovacie služby; doručovanie tovaru; informácie o preprave; poskytovanie pomoci pri doprave; informácie o uskladnení; skladovanie; naloženie a vykladanie tovaru; nákladná doprava; lodná doprava; riečna doprava; námorná doprava; vzdušná doprava; železničná doprava; sprostredkovanie prepravy; zasielateľstvo; sprostredkovanie námornej dopravy; ťahanie alebo vlečenie dopravných prostriedkov pri poruchách; prenájom dopravných prostriedkov; prenájom garáží; prenájom nákladných vozňov; prenájom skladísk; prenájom skladovacích kontajnerov; prenájom vozidiel; služby vodičov; sprostredkovanie uvedených služieb; prenájom skladiskových priestorov.

(540) **DIVARI**

(731) DIVARI s. r. o., Elektrárenská 1, 831 04 Bratislava, SK;

(740) Brichtová Tatiana, JUDr., Bratislava, SK;

(210) 5264-2005

(220) 28.2.2005

8 (511) 5, 29, 30, 32

(511) 5 - Dietetické a diabetické potraviny upravené na lekárske účely; dietetické a diabetické výrobky obilné, kukuričné, strukovinové, sójové a ich zmesi na lekárske účely; dietetické a diabetické cestoviny a cereálne výrobky na lekárske účely; detská a dojčenská strava; jedlé rastlinné vlákničky s výnimkou požívatín; vitamínové prípravky, medicínálne čaje.

29 - Sušené, konzervované a varené ovocie a zelenina; zmesi sušeného ovocia; zmesi sušeného ovocia a orieškov; ovocné šupky; arašidové maslo; kokosové maslo; kokos sušený; hrozienka; jedlé oleje a tuky; kukuričný olej; mandle spracované; arašidy spracované; datle; zemiakové lupienky; výrobky zo sóje patriace do triedy 29; morské riasy; jablkový prášok; mlieko, mliečne nápoje (s vysokým obsahom mlieka);

mliečne výrobky patriace do triedy 29; maslo, syry, tvaroh, jogurty, kefíry, mäso, ryby, hydina, zverina, mäsové výťažky, paštéty, konzervy s rybami; konzervované mäso; vajcia.

30 - Pekárske a cestovinárske výrobky; múka (potravínárska), múčne výrobky; chlieb, celozrnné chlebičky pufňované, pečivo, jemné pečivo, koláče, oblátky, sušienky, sucháre, slané tyčinky, cestoviny, strúhanka, sójové potraviny patriace do triedy 30; výrobky z upraveného obilia, kukurice alebo strukovín a ich zmesi patriace do triedy 30; ryža; olejiny upravené na ľudskú výživu a vegetariánsku stravu včítane ich zmesí; müsli; potraviny škrobovité; káva; kávovinové náhradky; čaj; kakao; sušené kvasinky; kvasnice; prášky do pečiva; chuťové omáčky; horčica; korenie; koreniny; ocot; med; soľ kuchynská.

32 - Sójové náhradky mlieka, sójové nápoje.

(540) **SUPER STAR**

(731) BONAVIDA - SERVIS, spol. s r. o., Ovocná 17, 851 10 Bratislava, SK;

(740) Kastler Anton, Bratislava, SK;

(210) 5378-2005

(220) 22.3.2005

8 (511) 35, 39, 41

(511) 35 - Reklamná činnosť, administratívne práce pre tretie osoby, automatizované spracovanie dát, vedenie účtovníctva.

39 - Služby cestovnej agentúry okrem ubytovacích, stravovacích a zmenárenských služieb, služby sprievodcu turistického ruchu, služby v oblasti agroturistiky, nepravidelná doprava osôb, služby osobnej dopravy vo vyhradených mestských územiach.

41 - Prekladateľské a tlmočnické služby, prevádzkovanie technických zariadení ľudovej zábavy - turistický vláčik.

(554)



(591) červená, čierna, zlatá

(731) Fabiánová Jana, Ing., Mierová 167/C, 821 05 Bratislava, SK;

(740) Šujanová Mária, Ing., Bratislava, SK;

(210) 5642-2005

(220) 12.5.2005

8 (511) 32

(511) 32 - Nealkoholické nápoje.

(540) **ALCOHOL KILLER**

(731) Ducko Ivan, Ing., Sibírska 7, 831 02 Bratislava, SK;

(740) Litvákova Edita, Ing., Bratislava, SK;

(210) 5643-2005

(220) 12.5.2005

8 (511) 9, 16, 42

(511) 9 - Počítačové softvéry; počítačové softvéry na ochranu dát.

16 - Tlačoviny reklamného a informačného charakteru; sprievodca pre používateľov softvéru.

42 - Návrh, výroba a vývoj počítačových softvérov, najmä počítačových softvérov na ochranu dát; úpravy a aktualizovanie počítačových softvérov, najmä počítačových softvérov na ochranu dát; poskytovanie počítačových softvérov; poradenské, konzultačné a expertízne služby v oblasti počítačových softvérov; poskytovanie informácií v oblasti počítačových softvérov.

(540) AntiThreat

(731) ESET, spol. s r. o., Pionierska 9/A, 831 02 Bratislava, SK;

(740) Litvákova Edita, Ing., Bratislava, SK;

(210) 5720-2005

(220) 25.5.2005

8 (511) 9, 37, 42

(511) 9 - Vedecké, meracie a kontrolné prístroje, zariadenia a nástroje; počítače a zariadenia na spracovávanie dát a ich periférne zariadenia a príslušenstvo, elektronické platobné terminály, zariadenia na kontrolu vstupu, elektronické bezpečnostné a platobné karty, čítačky kariet, magnetické a optické nosiče dát, vysielacie a prijímače elektronických signálov, vysokofrekvenčné prístroje, telekomunikačné zariadenia; diely a časti všetkých uvedených výrobkov; softvér na použitie s uvedenými výrobkami, zariadenia lokálnych sietí, elektrické, optické, mikrovlnné a dátové káble, vypínače, spínače, rozdeľovače, konektory, spojky a spojovacie skrine, elektronické panely, terminály pre napájanie na sieť a počítače, optické vlákna.

37 - Inštalácia, údržba a opravy prístrojov, zariadení a nástrojov uvedených v triede 9.

42 - Navrhovanie hardvéru, tvorba softvéru, navrhovanie sietí, služby na aktualizáciu softvéru a hardvéru; konzultácie v oblasti počítačového hardvéru a softvéru, lokálnych sietí a internetu; služby internetového serveru, zriaďovanie a aktualizácia webových stránok.

(540)

(731) INTELEK spol. s r. o., Krátka 11, 811 03 Bratislava, SK;

(740) Kováčik Štefan, Ing., Bratislava, SK;

(210) 5722-2005

(220) 25.5.2005

8 (511) 24, 25, 35, 40

(511) 24 - Textilie, tkaniny, látky na textilné využitie, látkové značky, bavlnené textilie, plátenná bielizeň, posteľná a stolová bielizeň, látky s imitáciou kože, cestovné prikrývky, čalúnnické látky, dverové závesy, gáza, závoj, látky z hodvábu, hrubé

plátno, jutová látka, kúpeľňové textilie s výnimkou oblečenia, moleskin ako textília, sieťky proti moskytom, poľahy na nábytok, netkané textilie, obliečky na matrace, obliečky na podušky, obliečky na vankúše, textilné obrúsky, obrusy nie papierové, plachty, pleteniny, prikrývky, textilné podšívky, posteľné pokrývky a prikrývky, textilné tapety, textilie na obuv, umývacie rukavice, utierky na riad, textilné utierky, obrúsky, vlnky s výnimkou papierových, textilné vreckovky, záclonky, zástavy s výnimkou papierových, textilné alebo umelohmotné závesy.

25 - Odevy, oblečenie, obuv, detská obuv, vysoká obuv, celé topánky, pracovná obuv, papuče, bielizeň, bundy, boa, body, cyklistické oblečenie, cylindre, čelenky, čiapky, chrániče uší ako pokrývka hlavy, detská výbavička, textilné detské plienky, goliere, kabáty, kapucne, klobúky, kombiné, kombinézy ako oblečenie, konfekcia, korzety, kostýmy, obleky, košele, kožušiny ako oblečenie, krátke kabátičky, peleríny, krátke kabáty s kapučňou, krátke nohavice jazdecké alebo spodné, kravaty, kúpacie plášte, manžety ako časti odevov, náprsenky, nohavice, opasky, pančuchy, pančuškové nohavice, pánske spodky, papuče, plášte, plavky, plážová obuv, plážové oblečenie, obuv a plášte na kúpanie, pleteniny ako oblečenie, oblečenie z imitácie kože, podprsenky, pokrývky hlavy, ponožky, pracovné plášte, pulóvre, pyžamá, rukavice, saká, spodničky, sukne, šály, šaty, šatky, šerpy, tielka, potníky, trička, vesty, uniformy, vrchné ošatenie, zástery, závoje, zvrchníky, župany, vrecká na odevy, gymnastické dresy, maškarné kostýmy, šilty na pokrývky hlavy, celé topánky, galoše, podpätky, sandále, šnurovacie topánky, športová obuv.

35 - Maloobchodné služby v oblasti odevov, obuvi, textilu, textilných výrobkov, galantérie, kožušín, ozdôb a doplnkov pre textil, kancelárie zaoberajúce sa dovozom a vývozom, poradenstvo v obchodnej činnosti, obchodné alebo podnikateľské informácie, aranžovanie výkladov, organizovanie komerčných alebo reklamných výstav a veľtrhov, predvádzanie tovaru, reklama, sprostredkovanie uvedených služieb, sprostredkovanie obchodu s tovarom, predovšetkým s textilným tovarom, obuvou a odevmi.

40 - Dámske a pánske krajčírstvo, šitie, prešívanie oblečenia, strihanie látok ako služba, úprava a spracovanie textílií, šitie na objednávku, vyšívanie, bielenie látok, úprava, spracovanie a farbenie látok, textilu, textílií a kožušín, ohňovzdorná a vodovzdorná impregnácia látok, farbenie, spracovanie kože, spracovanie a opracovanie kožušín, lemovanie a obšívanie látok, nekrčivá úprava látok a šatstva, údržba látok, tlačenie vzorov, úprava odevov, úprava textilu proti moľom, sprostredkovanie uvedených služieb.

(540) Baobao

(731) LISA SK, s. r. o., Stará Vajnorská 4, 831 04 Bratislava, SK;

(740) Porubčan Róbert, Ing., Ivanka pri Dunaji, SK;

(210) 5737-2005

(220) 30.5.2005

8 (511) 9, 16, 42

(511) 9 - Počítačové softvéry; počítačové softvéry na ochranu dát.

16 - Tlačoviny reklamného a informačného charakteru; sprievodca pre používateľov softvéru.

42 - Návrh, výroba a vývoj počítačových softvérov, najmä počítačových softvérov na ochranu dát; úpravy a aktualizovanie počítačových softvérov, najmä počítačových softvérov na ochranu dát; poskytovanie počítačových softvérov; poradenské, konzultačné a expertízne služby v oblasti počítačových softvérov; poskytovanie informácií v oblasti počítačových softvérov.

(540) ThreatSense.Net

(731) ESET, spol. s r. o., Pionierska 9/A, 831 02 Bratislava, SK;

(740) Litváková Edita, Ing., Bratislava, SK;

(210) 5754-2005

(220) 2.6.2005

8 (511) 9, 35, 38

(511) 9 - Telefónne karty.

35 - Reklama a propagácia.

38 - Telekomunikačné služby.

(540)



(591) oranžová, čierna, biela

(731) Private-Tel Slovakia s.r.o., Vysoká 35, 811 06 Bratislava, SK;

(740) Hojčuš Peter, Ing., Bratislava, SK;

(210) 5755-2005

(220) 2.6.2005

8 (511) 9, 35, 38, 41

(511) 9 - Zariadenia na záznam, prenos, spracovanie a reprodukciu zvuku, obrazu alebo dát; elektronické prístroje používané v telekomunikáciách; elektronické telefónne zoznamy nahrané na nosičoch alebo stiahnuteľné z počítačovej siete; nosiče elektronických informácií; karty s pamäťou; telefónne karty; kopírovateľné elektronické publikácie poskytované on-line z počítačových databáz alebo z internetu; nahrané, resp. stiahnuteľné knihy, periodická a neperiodická tlač, tlačoviny, noviny, časopisy, periodiká v elektronickej podobe dostupné aj prostredníctvom počítačovej siete vrátane internetu.

35 - Reklama a propagácia; vydávanie nosičov reklamných informácií.

38 - Telekomunikačné služby; služby spojov; vydávanie telefónnych kariet; poskytovanie telefónnych služieb a služieb elektronickej pošty; poskytovanie užívateľského prístupu ku globálnej počítačovej informačnej sieti; informácie v oblasti telekomunikácií; poskytovanie informácií o telefónnych číslach elektronicou formou; prenájom telekomunikačných zariadení.

41 - Vydavateľstvo nosičov informácií s výnimkou nosičov reklamných informácií; poskytovanie elektronických publikácií on-line bez možnosti kopírovania; rozširovanie kníh, tlačovín, časopisov, periodík v elektronickej podobe prostredníctvom počítačovej siete vrátane internetu, bez možnosti kopírovania; internetová čítareň.

(540)



(591) oranžová, čierna

(731) Private-Tel Slovakia s.r.o., Vysoká 35, 811 06 Bratislava, SK;

(740) Hojčuš Peter, Ing., Bratislava, SK;

(210) 5785-2005

(220) 17.6.2005

8 (511) 32, 35

(511) 32 - Minerálne a stolové vody, nealkoholické nápoje, nealkoholické nápoje obohatené minerálmi alebo vitamínmi, iónové a energetické nápoje, ovocné a zeleninové šťavy, džúsy, sirupy a iné prípravky na výrobu nápojov.

35 - Maloobchodná činnosť s nealkoholickými nápojmi, ovocnými a zeleninovými šťavami, džúsmi a sirupmi, sprostredkovanie obchodu s tovarmi.

(540)



(591) modrá, biela, zelená, šedá

(731) McCarter, a. s., Miletičova 1, 821 08 Bratislava, SK;

(740) Hojčuš Peter, Ing., Bratislava, SK;

(210) 5811-2005

(220) 22.6.2005

8 (511) 19, 35, 37, 39, 41

(511) 19 - Škridly s výnimkou kovových, strešné krytiny s výnimkou kovových.

35 - Sprostredkovanie nákupu a predaja strešných škridiel, strešných krytín, strešných systémov, poradenstvo a sprostredkovateľské služby uvedených činností, odborné obchodné poradenstvo v oblasti strešných škridiel, strešných krytín, strešných systémov, inzertná a propagačná činnosť vrátane vydávania reklamných a náborových tlačív, maloobchodné služby v oblasti uvedených tovarov.

37 - Pokrývačské práce na strechách budov, opravy budov, stavebné informácie, realizácia striech systémom BRAMAC.

39 - Preprava, balenie a skladovanie tovaru.

41 - Školenie v oblasti výroby strešných škridiel, strešných krytín, strešných systémov a pokrývania striech, poradenstvo v oblasti výroby a pokrývania striech.

(540)



- (591) červená, biela, šedočierna
 (731) BRAMAC - strešné systémy, spol. s r. o., Moj-
 mírovská 9, 951 12 Ivanka pri Nitre, SK;
 (740) Holoubková Mária, Ing., Bratislava, SK;

(210) 5812-2005

(220) 22.6.2005

8 (511) 19, 35, 37, 39, 41

- (511) 19 - Škridly s výnimkou kovových, strešné kryti-
 ny s výnimkou kovových.
 35 - Sprostredkovanie nákupu a predaja streš-
 ných škridiel, strešných krytín, strešných systé-
 mov, poradenstvo a sprostredkovateľské služby
 uvedených činností, odborné obchodné poraden-
 stvo v oblasti strešných škridiel, strešných krytín,
 strešných systémov, inzertná a propagačná čin-
 nosť vrátane vydávania reklamných a náboro-
 vých tlačív, maloobchodné služby v oblasti uve-
 dených tovarov.
 37 - Pokrývačské práce na strechách budov,
 opravy budov, stavebné informácie, realizácia
 striech systémom BRAMAC.
 39 - Preprava, balenie a skladovanie tovaru.
 41 - Školenie v oblasti výroby strešných škridiel,
 strešných krytín, strešných systémov a pokrýva-
 nia striech, poradenstvo v oblasti výroby a po-
 krývania striech.

(540)



- (731) BRAMAC - strešné systémy, spol. s r. o., Moj-
 mírovská 9, 951 12 Ivanka pri Nitre, SK;
 (740) Holoubková Mária, Ing., Bratislava, SK;

(210) 5813-2005

(220) 22.6.2005

8 (511) 19, 35, 37, 39, 41

- (511) 19 - Škridly s výnimkou kovových, strešné kryti-
 ny s výnimkou kovových.
 35 - Sprostredkovanie nákupu a predaja streš-
 ných škridiel, strešných krytín, strešných systé-
 mov, poradenstvo a sprostredkovateľské služby
 uvedených činností, odborné obchodné poraden-
 stvo v oblasti strešných škridiel, strešných krytín,
 strešných systémov, inzertná a propagačná čin-
 nosť vrátane vydávania reklamných a náboro-
 vých tlačív, maloobchodné služby v oblasti uve-
 dených tovarov.

37 - Pokrývačské práce na strechách budov,
 opravy budov, stavebné informácie, realizácia
 striech systémom BRAMAC.

39 - Preprava, balenie a skladovanie tovaru.

41 - Školenie v oblasti výroby strešných škridiel,
 strešných krytín, strešných systémov a pokrýva-
 nia striech, poradenstvo v oblasti výroby a po-
 krývania striech.

(540) **Autorizovaný pokrývač firmy
 Bramac**

- (731) BRAMAC - strešné systémy, spol. s r. o., Moj-
 mírovská 9, 951 12 Ivanka pri Nitre, SK;
 (740) Holoubková Mária, Ing., Bratislava, SK;

(210) 5818-2005

(220) 23.6.2005

8 (511) 10, 37

- (511) 10 - Stomatologické prístroje a nástroje, stoma-
 tologické súpravy, kreslá na stomatologické
 účely, kreslá a stoličky pre lekárov a sestry, prí-
 slušenstvo a časti stomatologických súprav.
 37 - Opravy a servis stomatologických súprav a ich
 častí, stomatologických nástrojov a prístrojov.

(540)

CONSUL

- (731) Chirana - Dental, s. r. o., Vrbovská cesta 17, 921 01
 Piešťany, SK;
 (740) Hojčuš Peter, Ing., Bratislava, SK;

(210) 5819-2005

(220) 23.6.2005

8 (511) 10, 37

- (511) 10 - Stomatologické prístroje a nástroje, stoma-
 tologické súpravy, kreslá na stomatologické úče-
 ly, kreslá a stoličky pre lekárov a sestry, príslušen-
 stvo a časti stomatologických súprav.
 37 - Opravy a servis stomatologických súprav
 a ich častí, stomatologických nástrojov a prístrojov.

(540)



- (591) modrá, biela
 (731) Chirana - Dental, s. r. o., Vrbovská cesta 17, 921 01
 Piešťany, SK;
 (740) Hojčuš Peter, Ing., Bratislava, SK;

Zverejnené prihlášky ochranných známk vzniknuté premenou prihlášok ochranných známk spoločenstva

„Účinky prihlášok ochranných známk a zapísaných ochranných známk vzniknutých premenou prihlášok ochranných známk spoločenstva a ochranných známk spoločenstva s dátumom podania, priority a seniority pred dňom prístupu Slovenskej republiky k EÚ nastávajú na území SR dňom 1. 5. 2004.“

(210)

3064-2004
206-2005
809-2005

(210) 3064-2004

(220) 31.8.2000

8 (511) 6, 9, 11, 12, 14, 16, 18, 20, 21, 24, 25, 28

(511) 6 - Krúžky na kľúče, odznaky, vyrobené z obyčajných kovov a ich zliatin; výrobky z obyčajných kovov nezahrnuté do iných tried.

9 - Prístroje a nástroje vedecké, navigačné, zememeračské, elektrické, fotografické, kinematografické, optické, signalizačné, kontrolné, záchranné, vzdelávacie a prístroje a nástroje na meranie a váženie; prístroje na nahrávanie, prenos a reprodukciu zvuku alebo obrazu; magnetické nosiče údajov, záznamové disky; prehrávače kompaktných diskov; kompaktné disky; rádiá; gramofóny; magnetofóny; hry prispôbené na použitie s televíznymi prijímačmi; diaľkové ovládače; telefóny, telefónne prístroje, telefónne slúchadlá, mobilné telefóny; odkazovače; televízory, televízne prístroje; videorekordéry; videokazety; záznamníky s videohrami; videotelefóny; videoobrazovky; hodiny patriace do tejto triedy; autorádiá; rádiobudíky; kamkordéry; puzdrá a obaly hlavne na fotografické prístroje a nástroje; buzoly, kompas; predajné automaty a mechanizmy prístrojov uvádzané do činnosti vhadením mince; registračné pokladnice, počítačacie stroje, vreckové kalkulačky; zariadenia a počítače na spracovanie údajov; počítačové klávesnice; počítače; puzdrá na okuliare; puzdrá na kontaktné šošovky; retiazky na okuliare; šnúrky na okuliare; rámy na okuliare; okuliare; okuliare; šilty; slnečné okuliare; binokuláre, fotografické hľadáčky; potápačské prístroje; potápačské masky; potápačské kombinézy; bóje; plávacie krídla; dýchacie prístroje na plávanie pod vodou; svetelné bóje; prístroje a nástroje na váženie; elektrické kulmy; tepelné natáčky; ochranné helmy; magnety.

11 - Osvetľovacie a vyhrievacie zariadenia, zariadenia na výrobu pary, varenie, chladenie, sušenie, ventiláciu, zariadenie na zásobovanie vodou a hygienické účely; vaňové príslušenstvo; toaletné misky; záchodové sedadlá; ohrievače do postelí; elektrické prikrývky; ohrievače; ohrievacie fľaše; prístroje na chladenie nápojov; svetlá na bicykle; stropné svetlá; elektrické žiarovky na vianočný stromček; elektrické lampy; drobné osvetlenia na slávnostné dekorácie; blikacie baterky; baterky; pochodne, svetlice; plynové lampy; lampy; kávové filtre, prístroje na kávu, kávovary, pražiče kávy; hriankovače; elektrické kanvice; ohrievače na nohy; sušiče na vlasy; mraziace boxy; mraziace skrine.

12 - Vzdušné balóny; detské kočíky; bicykle, motocykle, trojkolky; kočíky, zvončeky a pumpy na bicykle a motocykle; bicyklové a motocyklové časti a príslušenstvo patriace do triedy 12; vozí-

ky, poťahy na sedadlá vozidiel, golfové vozíky, ručné vozíky, opierky hlavy pre vozidlá, klaksóny vozidiel, obruče na kolesá vozidiel, zrkadlá do vozidiel, blatníky; veslá, pádla pre kanoe; člny, kanoe, nafukovacie člny, gumené člny; pramice, športové skladacie kočíky, pokrývky a kryty na kočíky, prenosné postielky na kolieskach; bezpečnostné pásy na automobilové sedadlá, bezpečnostné sedačky pre deti zahrnuté do tejto triedy, poťahy do vozidiel, tienidlá proti slnku do vozidiel, fúriky, invalidné vozíky, stierače, clony na čelné sklo, kryty na čelné sklo, alarmy do vozidiel, zariadenia na prepravu detí, opierky na ruky do vozidiel; strešné nosiče a držiaky na vozidlá, príslušenstvo na zabezpečenie a upevnenie tovaru na streche vozidla; volanty, chrbtové opierky na sedadlá prispôbené na použitie vo vozidlách, batožinové nosiče na motocykle a bicykle, dekoratívne ochranné prikrývky do vozidiel, nosiče na fľaše na bicykle a do vozidiel, prenosné detské postielky do vozidiel, nosiče na bicykle, detské podporné vankúše na sedadlá vozidiel, detské automobily s riadením, podušky do vozidiel, časti a príslušenstvo do vozidiel zahrnuté do tejto triedy, vozíky a motocykle na prepravu nápojov, jedla a batožiny, motokáry, automobily a pozemné vozidlá poháňané pedálmi, vozidlá a lietajúce objekty na diaľkové ovládanie, kontrolné zariadenia na bezpečnostné pásy vozidiel, automobily na vozenie pre deti, opravárenské súpravy na opravu gumených pneumatík, skútre, sedadlové podušky a priehradky do vozidiel, sprejové klapky a kryty do vozidiel, slnečné clony do vozidiel, celtovina na vozidlá, odpadkové koše do vozidiel, rohožky do vozidiel.

14 - Vzácné kovy a ich zliatiny a tovary vyrobené zo vzácnych kovov alebo pokryté vzácnymi kovmi, neuvedené v iných triedach; šperky, drahé kamene; nástroje pre domácnosť z drahých kovov; nádoby pre domácnosť z drahých kovov; spony a pracky z drahých kovov; škatule z drahých kovov; šperkovníce; budíky; odznaky; jednoramenné a mnohoramenné svietniky; manžetové gombíky, ihlice a spony do kravaty; krúžky na kľúče; medaily; hodinky, hodiny; remienky na náramkové hodinky; retiazky na hodinky, náramkové hodinky.

16 - Papiernický tovar; tlačoviny, periodiká; knihy, časopisy, publikácie, plagáty; pohľadnice; komiksy, detské knižky podnecujúce aktivitu, maľovanky, poznámkové bloky, adresáre, obrázkové kartičky na vymieňanie; nálepky, obtlačky; kartičky na vymieňanie; uzávery na mliekové fľaše; záložky do knihy, potreby pre umelcov; písacie a kresliace potreby; kalendáre, plagáty, organizéry (nie elektrické); vzdelávacie a učebné materiály; kancelárske potreby; gumené, strúhadlá;

pravítka; stierateľné odtlačky; papiernické obaly; fotoalbumy; albumy; baliaci papier, darčekové obaly, darčekové visačky, darčekové škatule; blahoprajné pohľadnice; papierové výrobky na večierky; papierové ozdoby na večierky; obalové a baliace materiály; korkové tabule; školské tabule; tabule na poznámky; albumy na známky; príručky; zošity na vlepovanie obrázkov; hracie karty; fotografie; papierové alebo kartónové modely; lepidlá na kancelárske alebo domáce použitie; lepiace pásky; papier; štetce na maľovanie; potreby pre umelcov; ťažidlá; súpravy ceruziek; kazety s ceruzkami alebo perami; puzdrá na ceruzky alebo perá; organizéry; papierové obrúsky; pohľadnice; materiály na modelovanie; notové listy.

18 - Tašky, kufre, cestovné tašky, plecniaky, kožené vaky, tašky na nosenie detí, detské nosidlá, batohy, poťahy na tašky, toaletné tašky, kozmetické kufríky, peňaženky, náprsné tašky, aktovky, športové tašky, cestovné vaky na odevy, cestovné vaky, puzdrá na navštívenky; puzdrá na fotoaparáty; malé taštičky na toaletné potreby, puzdrá na kľúče, puzdrá na karty, batožina, dáždniky, slnečníky, vychádzkové palice, biče, postroje, škatule na klobúky z kože, kožené vrecká na hodinky, kožené alebo kožou potiahnuté škatule, opasky, diplomatické kufríky, kožené výstelky do číziem a topánok, školské aktovky, notové obaly z kože alebo z imitácie kože, sedlárske výrobky.

20 - Nábytok, zrkadlá, rámy na obrazy; výrobky (nezahrnuté do iných tried) z dreva, korku, trstiny, trstia, prútia, mušlí, jantáru, perlete a náhradiek týchto materiálov alebo z plastu; vankúše, matrace, podušky, stoličky, spacie vaky, košíky, koráľkové závesy; posteľové vybavenie zahrnuté do tejto triedy, lôžkoviny, lôžka pre domáce zvieratá, posteľové rámy, lavičky, nádoby, stojany na fľaše, škatule, truhlice, háčiky na odevy, vešiaky na kabáty, kolísky, detské postieľky, príborníky, písacie stoly, pohovky, búdy pre domáce zvieratá, toaletné stolíky, slamky na pitie, vežare a ventilátory, vysoké stoličky pre deti, detské chodúľky, detské ohrádky, nafukovacie propagačné predmety, škatule na šperky, poštové schránky, dekoratívne konštrukcie s pohyblivými objektmi, kancelársky nábytok, sochy z dreva, sadry alebo plastu, zásobníky na uteráky, podnosy.

21 - Domáce a kuchynské potreby a nádoby (nie z drahých kovov ani pokryté drahými kovmi), hrebene a špongie; štetky na holenie; stojany na holiace štetky; škatule na mydlo, dávkovače mydla; držiaky na mydlo; zubné kefky; labutienky; kefy, štetky (s výnimkou maliarskych); materiály na výrobu kief; kefy na umývanie riadu; kefy na topánky; prostriedky a pomôcky na čistenie; oceľová vlna; polievacie krhly; vedrá; nádoby na smeti; prachovky; handry na čistenie; rukavice pre domácnosť; sklo ako surovina alebo polotovary (s výnimkou stavebného skla); výrobky zo skla, porcelánu a keramiky nezahrnuté do iných tried; vázy; porcelánový riad; krištál; misy; klietky pre vtáky; klietky pre domáce zvieratá; svietniky; bonboniéry; sušiaci na bielizeň; štipce na bielizeň; koše na šaty; dosky na krájanie chleba; podložky pod poháre; miešadlá na koktaily; kávovary; mlynčeky na kávu; filtre na

kávu; kanvice na kávu; otvárače na fľaše; vývrtky; dosky na krájanie, podnosy; dávkovače papierových uterákov; šálky; hrnčeky; pivovaly; poháre; sklené poháre; fľaše na pitie; poháre; čajníky; škatuľky na kekсы; súpravy plechov na pečenie; plechy na pečenie; taniere; hrnce; súpravy koreničiek; nádoby na soľ; soľničky; koreničky; mlynčeky na korenie; stojany na vajička; kuchynské merače času na varenie vajička; lyžice; kvetináče; obedáre; držiaky na jedálne listy; detské pokladničky; škatule na peniaze.

24 - Uteráky, flanel, plachty, návliečky na vankúše, návliečky na paplóny, prešívane prikrývky, paplóny draperie, záclony, textilné výrobky zahrnuté v triede 24; obrusy, textilné vreckovky.

25 - Oblečenie, obuv, pokrývky hlavy, kravaty a šatky, obleky, kostýmy, pyžamá, župany, plavky, šály rukavice.

28 - Hračky, hry a predmety na hranie, gymnastický a športový tovar, zahrnutý do tejto triedy; vianočné ozdoby a vianočné petardy; dekorácie na večierky a petardy na večierky; balóniky; stacionárne bicykle; drobné žartovné predmety a triky; šarkany; masky; plyšové hračky; automatické hry patriace do tejto triedy; dávkovače cukríkov.

(540)



(731) Mars Inc., 6885 Elm Street, McLean, Virginia 22101-3883, US;

(210) 206-2005

(220) 1.7.2004

8 (511) 34

(511) 34 - Tabakové výrobky.

(540) **KING EDWARD MOMENTS**

(731) SWISHER INTERNACIONAL, INC., 459 East 16th Street, Jacksonville, 32206, Florida, US;

(740) Belička Ivan, Ing., Banská Bystrica, SK;

(210) 809-2005

(220) 13.1.2004

8 (511) 6, 35, 40

(511) 6 - Obyčajné kovy a ich zliatiny; kovové stavebné materiály; kovové stavebné materiály pre železnice; kovové káble a drôty neelektrické; kovové potreby zámočnícke a klampiarske; kovové rúry; trezory; kovové výrobky, ktoré nie sú uvedené v iných triedach; rudy; kovové dosky, plechy a zvitky, kovové rúry a profily, nepotiahnuté alebo potiahnuté.

35 - Veľkoobchodné a maloobchodné predajné služby a frančízové služby.

40 - Spracovanie materiálov.

(540) **RUUKKI**

(731) Rautaruukki Oyj, P. O. Box 860, FIN-00101 Helsinki, FI;

(740) ROTT, RŮŽIČKA & GUTTMANN, v. o. s., Bratislava, SK;

Zapísané ochranné známky bez zmeny

(210)	(111)	(210)	(111)	(210)	(111)	(210)	(111)
1889-99	209476	3204-2003	209510	3708-2003	209538	158-2004	209411
3213-2001	209649	3207-2003	209331	3719-2003	209539	159-2004	209412
3805-2001	209304	3223-2003	209332	3720-2003	209540	160-2004	209413
33-2002	209305	3224-2003	209333	3721-2003	209541	161-2004	209414
474-2002	209306	3234-2003	209511	3722-2003	209542	163-2004	209415
1951-2002	209307	3235-2003	209512	3734-2003	209543	166-2004	209416
2461-2002	209639	3242-2003	209334	3735-2003	209544	168-2004	209417
3725-2002	209308	3247-2003	209335	3736-2003	209545	169-2004	209418
3770-2002	209477	3265-2003	209513	3737-2003	209546	173-2004	209419
3771-2002	209478	3283-2003	209336	3740-2003	209547	176-2004	209420
726-2003	209309	3315-2003	209514	3741-2003	209548	183-2004	209421
979-2003	209310	3319-2003	209337	3742-2003	209367	184-2004	209422
1116-2003	209479	3320-2003	209338	3743-2003	209368	185-2004	209423
1476-2003	209311	3321-2003	209339	3744-2003	209369	188-2004	209424
1494-2003	209312	3322-2003	209340	3745-2003	209370	191-2004	209556
1621-2003	209313	3323-2003	209341	3749-2003	209371	208-2004	209557
1640-2003	209314	3324-2003	209342	3750-2003	209372	209-2004	209558
1855-2003	209315	3345-2003	209343	1-2004	209549	210-2004	209559
1876-2003	209316	3449-2003	209515	2-2004	209550	211-2004	209560
2162-2003	209480	3451-2003	209516	3-2004	209551	212-2004	209561
2163-2003	209481	3459-2003	209517	4-2004	209552	213-2004	209562
2164-2003	209482	3486-2003	209518	5-2004	209553	214-2004	209563
2165-2003	209483	3487-2003	209519	6-2004	209373	215-2004	209564
2166-2003	209484	3494-2003	209520	7-2004	209374	216-2004	209565
2167-2003	209485	3501-2003	209344	8-2004	209375	217-2004	209566
2168-2003	209486	3502-2003	209345	9-2004	209376	219-2004	209567
2169-2003	209487	3503-2003	209346	10-2004	209377	220-2004	209568
2170-2003	209488	3504-2003	209347	11-2004	209378	223-2004	209569
2171-2003	209489	3505-2003	209348	13-2004	209379	224-2004	209570
2172-2003	209490	3508-2003	209349	14-2004	209380	225-2004	209571
2173-2003	209491	3511-2003	209350	15-2004	209381	226-2004	209572
2243-2003	209492	3513-2003	209351	16-2004	209382	227-2004	209573
2246-2003	209493	3514-2003	209352	17-2004	209383	228-2004	209574
2247-2003	209494	3515-2003	209353	18-2004	209384	229-2004	209575
2249-2003	209495	3516-2003	209354	19-2004	209385	230-2004	209576
2262-2003	209496	3519-2003	209521	20-2004	209386	231-2004	209577
2264-2003	209497	3520-2003	209522	21-2004	209387	232-2004	209578
2271-2003	209317	3531-2003	209355	22-2004	209388	234-2004	209579
2277-2003	209318	3543-2003	209356	23-2004	209389	241-2004	209580
2279-2003	209319	3551-2003	209357	24-2004	209390	242-2004	209581
2314-2003	209320	3553-2003	209358	25-2004	209391	246-2004	209582
2400-2003	209321	3557-2003	209361	26-2004	209392	248-2004	209583
2482-2003	209322	3558-2003	209362	28-2004	209393	249-2004	209584
2559-2003	209323	3560-2003	209363	29-2004	209394	292-2004	209585
2634-2003	209498	3562-2003	209523	30-2004	209395	295-2004	209586
2637-2003	209324	3564-2003	209524	31-2004	209396	296-2004	209587
2638-2003	209325	3565-2003	209525	37-2004	209644	297-2004	209588
2641-2003	209499	3566-2003	209526	101-2004	209397	298-2004	209589
2653-2003	209326	3568-2003	209527	102-2004	209398	299-2004	209590
2701-2003	209500	3569-2003	209528	104-2004	209399	300-2004	209591
2702-2003	209501	3571-2003	209529	106-2004	209400	301-2004	209592
2703-2003	209327	3572-2003	209530	107-2004	209401	302-2004	209593
2713-2003	209328	3573-2003	209531	110-2004	209402	307-2004	209594
2737-2003	209502	3574-2003	209532	120-2004	209403	308-2004	209595
2747-2003	209503	3575-2003	209533	128-2004	209404	309-2004	209596
2749-2003	209504	3578-2003	209534	132-2004	209405	323-2004	209597
2762-2003	209329	3580-2003	209646	137-2004	209406	324-2004	209598
2990-2003	209505	3588-2003	209364	138-2004	209554	328-2004	209425
2991-2003	209330	3622-2003	209535	139-2004	209555	330-2004	209426
3062-2003	209506	3640-2003	209536	146-2004	209407	331-2004	209427
3149-2003	209507	3641-2003	209537	147-2004	209408	334-2004	209599
3172-2003	209508	3646-2003	209365	154-2004	209409	335-2004	209428
3175-2003	209509	3705-2003	209366	155-2004	209410	336-2004	209429

(210)	(111)	(210)	(111)	(210)	(111)	(210)	(111)
338-2004	209430	564-2004	209616	654-2004	209450	764-2004	209471
339-2004	209431	565-2004	209617	655-2004	209451	772-2004	209472
341-2004	209432	566-2004	209618	657-2004	209452	774-2004	209473
342-2004	209433	569-2004	209619	661-2004	209453	2638-2004	209474
463-2004	209600	573-2004	209437	662-2004	209454	3088-2004	209286
464-2004	209601	589-2004	209620	665-2004	209455	3148-2004	209287
467-2004	209602	595-2004	209621	666-2004	209456	3149-2004	209288
469-2004	209603	599-2004	209438	669-2004	209457	3150-2004	209289
471-2004	209604	612-2004	209439	674-2004	209458	3152-2004	209290
475-2004	209605	618-2004	209440	678-2004	209626	3423-2004	209291
485-2004	209606	619-2004	209441	681-2004	209459	3434-2004	209292
487-2004	209607	620-2004	209442	682-2004	209460	3464-2004	209293
546-2004	209608	641-2004	209443	686-2004	209461	3465-2004	209294
547-2004	209609	642-2004	209444	698-2004	209627	3476-2004	209295
548-2004	209610	643-2004	209445	733-2004	209462	3537-2004	209296
549-2004	209611	644-2004	209622	734-2004	209463	3538-2004	209297
552-2004	209434	645-2004	209446	735-2004	209464	3539-2004	209298
553-2004	209435	646-2004	209623	753-2004	209465	3540-2004	209299
554-2004	209436	647-2004	209624	754-2004	209466	3648-2004	209300
558-2004	209612	648-2004	209625	756-2004	209467	5237-2004	209301
560-2004	209613	650-2004	209447	757-2004	209468	5348-2004	209302
561-2004	209614	651-2004	209448	760-2004	209469	5349-2004	209303
562-2004	209615	652-2004	209449	761-2004	209470		

(111) 209286

(151) 6.5.2005
 (180) 25.10.2014
 (210) 3088-2004
 (220) 25.10.2004
 (442) 4.2.2005
 (732) Millennium 000, spol. s r. o., Sládkovičova 7, 811 06 Bratislava, SK;

(111) 209287

(151) 6.5.2005
 (180) 2.11.2014
 (210) 3148-2004
 (220) 2.11.2004
 (442) 4.2.2005
 (732) Brčák Milan, Meličkovej 22, 841 05 Bratislava, SK;

(111) 209288

(151) 6.5.2005
 (180) 2.11.2014
 (210) 3149-2004
 (220) 2.11.2004
 (442) 4.2.2005
 (732) Brčák Milan, Meličkovej 22, 841 05 Bratislava, SK;

(111) 209289

(151) 6.5.2005
 (180) 2.11.2014
 (210) 3150-2004
 (220) 2.11.2004
 (442) 4.2.2005
 (732) Brčák Milan, Meličkovej 22, 841 05 Bratislava, SK;

(111) 209290

(151) 6.5.2005
 (180) 2.11.2014
 (210) 3152-2004
 (220) 2.11.2004
 (442) 4.2.2005
 (732) Brčák Milan, Meličkovej 22, 841 05 Bratislava, SK;

(111) 209291

(151) 6.5.2005
 (180) 30.11.2014
 (210) 3423-2004
 (220) 30.11.2004
 (442) 4.2.2005
 (732) WARCHAL, spol. s r. o., Dlhá 11, 900 32 Borinka, SK;
 (740) Chmelíková Jana, RNDr., Bratislava, SK;

(111) 209292

(151) 6.5.2005
 (180) 1.12.2014
 (210) 3434-2004
 (220) 1.12.2004
 (442) 4.2.2005
 (732) DELTA - LINE, s. r. o., Račianska 75, 831 02 Bratislava, SK;
 (740) Záthurecký Eugen, JUDr., Banská Bystrica, SK;

(111) 209293

(151) 6.5.2005
 (180) 3.12.2014
 (210) 3464-2004
 (220) 3.12.2004
 (442) 4.2.2005
 (732) Celpo, spol. s r. o., Breziny 131, 962 61 Breziny, SK;

(111) 209294

(151) 6.5.2005
 (180) 3.12.2014
 (210) 3465-2004
 (220) 3.12.2004
 (442) 4.2.2005
 (732) Celpo, spol. s r. o., Breziny 131, 962 61 Breziny, SK;

(111) 209295

(151) 6.5.2005
 (180) 6.12.2014
 (210) 3476-2004
 (220) 6.12.2004
 (442) 4.2.2005
 (732) MATADOR, a. s., T. Vansovej 1054/45, 020 32 Púchov, SK;
 (740) Mrenica Jaroslav, Ing., Púchov, SK;

(111) 209296

(151) 6.5.2005
 (180) 13.12.2014
 (210) 3537-2004
 (220) 13.12.2004
 (442) 4.2.2005
 (732) Zavadil Ján, Ing., Ľ. Podjavorinskej 168/9, 914 51 Trenčianske Teplice, SK;
 (740) Mrenica Jaroslav, Ing., Púchov, SK;

(111) 209297

(151) 6.5.2005
 (180) 13.12.2014
 (210) 3538-2004
 (220) 13.12.2004
 (442) 4.2.2005
 (732) Zavadil Ján, Ing., Ľ. Podjavorinskej 168/9, 914 51 Trenčianske Teplice, SK;
 (740) Mrenica Jaroslav, Ing., Púchov, SK;

(111) 209298

(151) 6.5.2005
 (180) 13.12.2014
 (210) 3539-2004
 (220) 13.12.2004
 (442) 4.2.2005
 (732) AKIN, s. r. o., Oslobodenia 23/45, 010 04 Žilina - Bánová, SK;
 (740) Mrenica Jaroslav, Ing., Púchov, SK;

(111) 209299

(151) 6.5.2005
 (180) 13.12.2014
 (210) 3540-2004
 (220) 13.12.2004
 (442) 4.2.2005
 (732) AKIN, s. r. o., Oslobodenia 23/45, 010 04 Žilina - Bánová, SK;
 (740) Mrenica Jaroslav, Ing., Púchov, SK;

(111) 209300

(151) 6.5.2005
 (180) 27.12.2014
 (210) 3648-2004
 (220) 27.12.2004
 (442) 4.2.2005
 (732) Zentiva, a. s., Nitrianska 100, 920 27 Hlohovec, SK;
 (740) Kertész Jozef, Ing., Hlohovec, SK;

(111) 209301

(151) 6.5.2005
 (180) 16.11.2014
 (210) 5237-2004
 (220) 16.11.2004
 (442) 4.2.2005
 (732) Bezdek Miroslav, Macharova 3, 851 01 Bratislava, SK;
 (740) Dolanská Elena, RNDr., Bratislava, SK;

(111) 209302

(151) 6.5.2005
 (180) 20.12.2014
 (210) 5348-2004
 (220) 20.12.2004
 (442) 4.2.2005
 (732) Trenčianska vodohospodárska spoločnosť, a. s., 1. mája 11, 911 01 Trenčín, SK;
 (740) Fajnorová Mária, Ing., Bratislava, SK;

(111) 209303

(151) 6.5.2005
 (180) 20.12.2014
 (210) 5349-2004
 (220) 20.12.2004
 (442) 4.2.2005
 (732) Trenčianska vodohospodárska spoločnosť, a. s., 1. mája 11, 911 01 Trenčín, SK;
 (740) Fajnorová Mária, Ing., Bratislava, SK;

(111) 209304

(151) 9.5.2005
 (180) 17.12.2011
 (210) 3805-2001
 (220) 17.12.2001
 (442) 9.1.2003
 (732) ALBAMOBIL, s. r. o., Kolbenova 886/9a, 190 00 Praha, Vysočany, CZ;
 (740) Beleščák Ladislav, Ing., Piešťany, SK;

(111) 209305

(151) 9.5.2005
 (180) 8.1.2012
 (210) 33-2002
 (220) 8.1.2002
 (442) 9.1.2003
 (732) Radoma, s. r. o., Prešov, Kapušany pri Prešove 534, 082 12 Kapušany pri Prešove, SK;

(111) 209306

(151) 9.5.2005
(180) 20.2.2012
(210) 474-2002
(220) 20.2.2002
(442) 4.2.2005
(732) ORLING, spol. s r. o., Na Bělisku 1352, 562 01 Ústí nad Orlicí, CZ;
(740) Filípek Ján, Ing., Bratislava, SK;

(111) 209307

(151) 9.5.2005
(180) 3.7.2012
(210) 1951-2002
(220) 3.7.2002
(442) 4.2.2005
(732) KOMES, s. r. o., Košice, SNP 6, 044 42 Rozhanovce, SK;
(740) Gruber Dalibor, Ing., Košice, SK;

(111) 209308

(151) 9.5.2005
(180) 18.12.2012
(210) 3725-2002
(220) 18.12.2002
(442) 4.2.2005
(732) Patráš Igor, Ing., Rudohorská 30, 974 01 Banská Bystrica, SK;
(740) Belička Ivan, Ing., Banská Bystrica, SK;

(111) 209309

(151) 9.5.2005
(180) 21.3.2013
(210) 726-2003
(220) 21.3.2003
(442) 4.2.2005
(732) Matsushita Electric Industrial Co., Ltd., 1006, Oaza Kadoma, Kadoma-shi, Osaka-fu, JP;
(740) PATENTSERVIS BRATISLAVA, a. s., Bratislava, SK;

(111) 209310

(151) 9.5.2005
(180) 17.4.2013
(210) 979-2003
(220) 17.4.2003
(442) 4.2.2005
(732) LASSELSBERGER SK, s. r. o., Dolná 18, 969 01 Banská Štiavnica, SK;

(111) 209311

(151) 9.5.2005
(180) 4.6.2013
(210) 1476-2003
(220) 4.6.2003
(442) 4.2.2005
(732) Vitis trade, s. r. o., Sásovská cesta 41, 974 01 Banská Bystrica, SK;
(740) Slobodníková Alžbeta, JUDr., Banská Bystrica, SK;

(111) 209312

(151) 9.5.2005
(180) 5.6.2013
(210) 1494-2003
(220) 5.6.2003
(442) 4.2.2005
(732) Vitis trade, s. r. o., Sásovská cesta 41, 974 01 Banská Bystrica, SK;
(740) Slobodníková Alžbeta, JUDr., Banská Bystrica, SK;

(111) 209313

(151) 9.5.2005
(180) 16.6.2013
(210) 1621-2003
(220) 16.6.2003
(442) 4.2.2005
(732) EPRIN, spol. s r. o., Hybešova 38, 602 00 Brno, CZ;
(740) Beleščák Ladislav, Ing., Piešťany, SK;

(111) 209314

(151) 9.5.2005
(180) 18.6.2013
(210) 1640-2003
(220) 18.6.2003
(310) 191174
(320) 30.4.2003
(330) CZ
(442) 4.2.2005
(732) PĚKNÝ - UNIMEX, s. r. o., Trojanova 16, 120 00 Praha, CZ;
(740) Kubínyi Peter, Bc., Trenčín, SK;

(111) 209315

(151) 9.5.2005
(180) 7.7.2013
(210) 1855-2003
(220) 7.7.2003
(442) 4.2.2005
(732) HERBALIFE INTERNATIONAL, INC., spoločnosť organizovaná a existujúca podľa zákonov štátu Nevada, 1800 Century Park East, Los Angeles, California 90067, US;
(740) Guniš Jaroslav, Mgr., Bratislava, SK;

(111) 209316

(151) 9.5.2005
(180) 8.7.2013
(210) 1876-2003
(220) 8.7.2003
(442) 4.2.2005
(732) Vitis trade, s. r. o., Sásovská cesta 41, 974 01 Banská Bystrica, SK;
(740) Slobodníková Alžbeta, JUDr., Banská Bystrica, SK;

(111) 209317

(151) 9.5.2005
(180) 11.8.2013
(210) 2271-2003
(220) 11.8.2003
(442) 4.2.2005
(732) International Business Machines Corporation, New Orchard Road, Armonk, New York 10504, US;
(740) Tomeš Pavol, Ing., Bratislava, SK;

(111) 209318

(151) 9.5.2005
 (180) 12.8.2013
 (210) 2277-2003
 (220) 12.8.2003
 (442) 4.2.2005
 (732) Moneda, a. s., Robotnícka 819/38, 039 01 Turčianske Teplice, SK;

(111) 209319

(151) 9.5.2005
 (180) 13.8.2013
 (210) 2279-2003
 (220) 13.8.2003
 (442) 4.2.2005
 (732) JUDr. Milan VETRÁK - European Law Consult (ELCO), Haanova 37, 851 04 Bratislava, SK;

(111) 209320

(151) 9.5.2005
 (180) 15.8.2013
 (210) 2314-2003
 (220) 15.8.2003
 (310) 193981
 (320) 17.7.2003
 (330) CZ
 (442) 4.2.2005
 (732) Dytron, s. r. o., Na Valech 411/1, 741 01 Nový Jičín, CZ;
 (740) Kubínyi Peter, Bc., Trenčín, SK;

(111) 209321

(151) 9.5.2005
 (180) 22.8.2013
 (210) 2400-2003
 (220) 22.8.2003
 (442) 4.2.2005
 (732) VALTECH TORS, v. o. s., Dolní Bojanovice 852, 696 17 Dolní Bojanovice, CZ;
 (740) Hojčuš Peter, Ing., Bratislava, SK;

(111) 209322

(151) 9.5.2005
 (180) 2.9.2013
 (210) 2482-2003
 (220) 2.9.2003
 (442) 4.2.2005
 (732) Opavia - LU, a. s., Vinohradská 2828/151, 130 00 Praha, CZ;
 (740) Kováčik Štefan, Ing., Bratislava, SK;

(111) 209323

(151) 9.5.2005
 (180) 11.9.2013
 (210) 2559-2003
 (220) 11.9.2003
 (442) 4.2.2005
 (732) ALIMA značková potravina, a. s., Lopatecká 223/13, 147 00 Praha, CZ;
 (740) Brichtová Tatiana, JUDr., Bratislava, SK;

(111) 209324

(151) 9.5.2005
 (180) 18.9.2013
 (210) 2637-2003
 (220) 18.9.2003
 (442) 4.2.2005
 (732) UNIGRAND, spol. s r. o., Sv. Vincenta 5849/2, 821 03 Bratislava, SK;

(111) 209325

(151) 9.5.2005
 (180) 18.9.2013
 (210) 2638-2003
 (220) 18.9.2003
 (442) 4.2.2005
 (732) PML Protein. Mléko. Laktóza, a. s., Smetanova 1332, 504 01 Nový Bydžov, CZ;
 (740) Kajabová Monika, JUDr., Bratislava, SK;

(111) 209326

(151) 9.5.2005
 (180) 20.9.2013
 (210) 2653-2003
 (220) 20.9.2003
 (310) 189856
 (320) 20.3.2003
 (330) CZ
 (442) 4.2.2005
 (732) Ryby - Rybky - Rybičky, s. r. o., Pompova 595, 617 00 Brno - Komárov, CZ;
 (740) Kubínyi Peter, Bc., Trenčín, SK;

(111) 209327

(151) 9.5.2005
 (180) 25.9.2013
 (210) 2703-2003
 (220) 25.9.2003
 (442) 4.2.2005
 (732) Element Aqua, s. r. o., Na barine 9, 841 03 Bratislava, SK;

(111) 209328

(151) 9.5.2005
 (180) 26.9.2013
 (210) 2713-2003
 (220) 26.9.2003
 (310) 78/232251
 (320) 1.4.2003
 (330) US
 (442) 4.2.2005
 (732) E.R. Squibb & Sons, L.L.C., A Delaware Limited Liability Company, Lawrenceville-Princeton Road, Princeton, New Jersey 08540, US;
 (740) Brichtová Tatiana, JUDr., Bratislava, SK;

(111) 209329

(151) 9.5.2005
 (180) 30.9.2013
 (210) 2762-2003
 (220) 30.9.2003
 (442) 4.2.2005
 (732) Estrella, a. s., Dr. VI. Clementisa 10, 821 02 Bratislava, SK;
 (740) Porubčan Róbert, Ing., Ivanka pri Dunaji, SK;

(111) 209330

(151) 9.5.2005
(180) 16.10.2013
(210) 2991-2003
(220) 16.10.2003
(442) 4.2.2005
(732) OMEGA Krijcos, spol. s r. o., K. Mašity 409,
252 31 Všenory, CZ;
(740) Kubňny Peter, Bc., Trenčín, SK;

(111) 209331

(151) 9.5.2005
(180) 31.10.2013
(210) 3207-2003
(220) 31.10.2003
(442) 4.2.2005
(732) MASPEX WADOWICE Sp. z o. o., Chopina 39,
34-100 Wadowice, PL;
(740) Kajabová Monika, JUDr., Bratislava, SK;

(111) 209332

(151) 9.5.2005
(180) 3.11.2013
(210) 3223-2003
(220) 3.11.2003
(442) 4.2.2005
(732) LAMELLAND, spol. s r. o., ul. Rybárska 1, 911 01
Trenčín, SK;

(111) 209333

(151) 9.5.2005
(180) 3.11.2013
(210) 3224-2003
(220) 3.11.2003
(442) 4.2.2005
(732) LAMELLAND, spol. s r. o., ul. Rybárska 1, 911 01
Trenčín, SK;

(111) 209334

(151) 9.5.2005
(180) 5.11.2013
(210) 3242-2003
(220) 5.11.2003
(442) 4.2.2005
(732) Euroad CZ, s. r. o., Konopná 6, 617 00 Brno, CZ;
(740) Kováčik Štefan, Ing., Bratislava, SK;

(111) 209335

(151) 9.5.2005
(180) 6.11.2013
(210) 3247-2003
(220) 6.11.2003
(442) 4.2.2005
(732) ARCHIMEDE, s. r. o., Bystrička 464, 036 01
Martin, SK;
(740) Záhurecký Eugen, JUDr., Banská Bystrica, SK;

(111) 209336

(151) 9.5.2005
(180) 10.11.2013
(210) 3283-2003
(220) 10.11.2003
(442) 4.2.2005
(732) Magdaléna Smreková - RELAX, Stálicová 14,
040 12 Košice, SK;
(740) Holakovský Štefan, Ing., Bratislava, SK;

(111) 209337

(151) 9.5.2005
(180) 13.11.2013
(210) 3319-2003
(220) 13.11.2003
(442) 4.2.2005
(732) ELEKTRODESIGN ventilátory spol. s r. o.,
Květinová 16, 130 00 Praha, CZ;
(740) Žovicová Viera, Mgr., Bratislava, SK;

(111) 209338

(151) 9.5.2005
(180) 13.11.2013
(210) 3320-2003
(220) 13.11.2003
(442) 4.2.2005
(732) ELEKTRODESIGN ventilátory spol. s r. o.,
Květinová 16, 130 00 Praha, CZ;
(740) Žovicová Viera, Mgr., Bratislava, SK;

(111) 209339

(151) 9.5.2005
(180) 13.11.2013
(210) 3321-2003
(220) 13.11.2003
(442) 4.2.2005
(732) ELEKTRODESIGN ventilátory spol. s r. o.,
Květinová 16, 130 00 Praha, CZ;
(740) Žovicová Viera, Mgr., Bratislava, SK;

(111) 209340

(151) 9.5.2005
(180) 13.11.2013
(210) 3322-2003
(220) 13.11.2003
(442) 4.2.2005
(732) ELEKTRODESIGN ventilátory spol. s r. o.,
Květinová 16, 130 00 Praha, CZ;
(740) Žovicová Viera, Mgr., Bratislava, SK;

(111) 209341

(151) 9.5.2005
(180) 13.11.2013
(210) 3323-2003
(220) 13.11.2003
(442) 4.2.2005
(732) ELEKTRODESIGN ventilátory spol. s r. o.,
Květinová 16, 130 00 Praha, CZ;
(740) Žovicová Viera, Mgr., Bratislava, SK;

(111) 209342

(151) 9.5.2005
 (180) 13.11.2013
 (210) 3324-2003
 (220) 13.11.2003
 (442) 4.2.2005
 (732) ELEKTRODESIGN ventilátory spol. s r. o.,
 Květinová 16, 130 00 Praha, CZ;
 (740) Žovicová Viera, Mgr., Bratislava, SK;

(111) 209343

(151) 9.5.2005
 (180) 14.11.2013
 (210) 3345-2003
 (220) 14.11.2003
 (442) 4.2.2005
 (732) T GUM, s. r. o., ul. M. Nešporu 1234, 020 01
 Púchov, SK;
 (740) Mrenica Jaroslav, Ing., Púchov, SK;

(111) 209344

(151) 9.5.2005
 (180) 28.11.2013
 (210) 3501-2003
 (220) 28.11.2003
 (310) 194 516
 (320) 1.8.2003
 (330) CZ
 (442) 4.2.2005
 (732) MIKA, a. s., Skalka 1858, 560 02 Česká Třebová, CZ;
 (740) Kováčik Štefan, Ing., Bratislava, SK;

(111) 209345

(151) 9.5.2005
 (180) 28.11.2013
 (210) 3502-2003
 (220) 28.11.2003
 (310) 194 515
 (320) 1.8.2003
 (330) CZ
 (442) 4.2.2005
 (732) MIKA, a. s., Skalka 1858, 560 02 Česká Třebová, CZ;
 (740) Kováčik Štefan, Ing., Bratislava, SK;

(111) 209346

(151) 9.5.2005
 (180) 28.11.2013
 (210) 3503-2003
 (220) 28.11.2003
 (310) 194 514
 (320) 1.8.2003
 (330) CZ
 (442) 4.2.2005
 (732) MIKA, a. s., Skalka 1858, 560 02 Česká Třebová, CZ;
 (740) Kováčik Štefan, Ing., Bratislava, SK;

(111) 209347

(151) 9.5.2005
 (180) 28.11.2013
 (210) 3504-2003
 (220) 28.11.2003
 (310) 194 519
 (320) 1.8.2003
 (330) CZ

(442) 4.2.2005

(732) MIKA, a. s., Skalka 1858, 560 02 Česká Třebová, CZ;
 (740) Kováčik Štefan, Ing., Bratislava, SK;

(111) 209348

(151) 9.5.2005
 (180) 28.11.2013
 (210) 3505-2003
 (220) 28.11.2003
 (310) 194 513
 (320) 1.8.2003
 (330) CZ
 (442) 4.2.2005
 (732) MIKA, a. s., Skalka 1858, 560 02 Česká Třebová, CZ;
 (740) Kováčik Štefan, Ing., Bratislava, SK;

(111) 209349

(151) 9.5.2005
 (180) 1.12.2013
 (210) 3508-2003
 (220) 1.12.2003
 (442) 4.2.2005
 (732) ORBIS IN, s. r. o., Cintorínska 17, 811 09 Bratislava, SK;

(111) 209350

(151) 9.5.2005
 (180) 1.12.2013
 (210) 3511-2003
 (220) 1.12.2003
 (310) 196974
 (320) 17.10.2003
 (330) CZ
 (442) 4.2.2005
 (732) AHOLD Czech Republic, a. s., Slavíčkova 1a,
 638 00 Brno, CZ;
 (740) Kubínyi Peter, Bc., Trenčín, SK;

(111) 209351

(151) 9.5.2005
 (180) 1.12.2013
 (210) 3513-2003
 (220) 1.12.2003
 (310) 196976
 (320) 17.10.2003
 (330) CZ
 (442) 4.2.2005
 (732) AHOLD Czech Republic, a. s., Slavíčkova 1a,
 638 00 Brno, CZ;
 (740) Kubínyi Peter, Bc., Trenčín, SK;

(111) 209352

(151) 9.5.2005
 (180) 1.12.2013
 (210) 3514-2003
 (220) 1.12.2003
 (310) 196977
 (320) 17.10.2003
 (330) CZ
 (442) 4.2.2005
 (732) AHOLD Czech Republic, a. s., Slavíčkova 1a,
 638 00 Brno, CZ;
 (740) Kubínyi Peter, Bc., Trenčín, SK;

(111) 209353

(151) 9.5.2005
(180) 1.12.2013
(210) 3515-2003
(220) 1.12.2003
(310) 196978
(320) 17.10.2003
(330) CZ
(442) 4.2.2005
(732) AHOLD Czech Republic, a. s., Slavíčková 1a,
638 00 Brno, CZ;
(740) Kubínyi Peter, Bc., Trenčín, SK;

(111) 209354

(151) 9.5.2005
(180) 1.12.2013
(210) 3516-2003
(220) 1.12.2003
(310) 2003-194783
(320) 8.8.2003
(330) CZ
(442) 4.2.2005
(732) ENVltech Bohemia, s. r. o., Plzeňská 66, 150 00
Praha, CZ;
(740) Kubínyi Peter, Bc., Trenčín, SK;

(111) 209355

(151) 9.5.2005
(180) 1.12.2013
(210) 3531-2003
(220) 1.12.2003
(442) 4.2.2005
(732) DINO Slovakia, spol. s r. o., Dobrianského 9,
066 01 Humenné, SK;

(111) 209356

(151) 9.5.2005
(180) 3.12.2013
(210) 3543-2003
(220) 3.12.2003
(442) 4.2.2005
(732) REA, spol. s r. o., Mudroňova 31, 040 01 Košice, SK;

(111) 209357

(151) 9.5.2005
(180) 3.12.2013
(210) 3551-2003
(220) 3.12.2003
(442) 4.2.2005
(732) Doksanský Daniel, Třebenická 1286/8, 182 00
Praha, CZ;
(740) Čechvalová Dagmar, Bratislava, SK;

(111) 209358

(151) 9.5.2005
(180) 3.12.2013
(210) 3553-2003
(220) 3.12.2003
(442) 4.2.2005
(732) KVIDO Group, a. s., Suché Mýto 19, 811 03
Bratislava, SK;
(740) Hojčuš Peter, Ing., Bratislava, SK;

(111) 209361

(151) 9.5.2005
(180) 4.12.2013
(210) 3557-2003
(220) 4.12.2003
(442) 4.2.2005
(732) Slovenská ratingová agentúra, a. s., Beethovenova 6, 921 01 Piešťany, SK;
(740) Litváková Edita, Ing., Bratislava, SK;

(111) 209362

(151) 9.5.2005
(180) 4.12.2013
(210) 3558-2003
(220) 4.12.2003
(442) 4.2.2005
(732) OBIS - ŠPIREK, Hrádza 31, 968 01 Nová Baňa, SK;

(111) 209363

(151) 9.5.2005
(180) 5.12.2013
(210) 3560-2003
(220) 5.12.2003
(310) 78260805
(320) 11.6.2003
(330) US
(442) 4.2.2005
(732) SHEAFFER PEN CORPORATION, 301 Avenue H,
Fort Madison, Iowa 52627, US;
(740) PATENTSERVIS BRATISLAVA, a. s., Bratislava, SK;

(111) 209364

(151) 9.5.2005
(180) 9.12.2013
(210) 3588-2003
(220) 9.12.2003
(442) 4.2.2005
(732) VERTICAL - priemyselné komíny, a. s., Kopčianska 94/A, 852 03 Bratislava, SK;
(740) Kováčik Štefan, Ing., Bratislava, SK;

(111) 209365

(151) 9.5.2005
(180) 12.12.2013
(210) 3646-2003
(220) 12.12.2003
(442) 4.2.2005
(732) Béreš Atila, F. Švantnera 5, 974 01 Banská Bystrica, SK;
(740) Belička Ivan, Ing., Banská Bystrica, SK;

(111) 209366

(151) 9.5.2005
(180) 18.12.2013
(210) 3705-2003
(220) 18.12.2003
(442) 4.2.2005
(732) Seznam.cz, a. s., Naskové 1, 150 00 Praha, CZ;
(740) Fajnorová Mária, Ing., Bratislava, SK;

(111) 209367

(151) 9.5.2005
 (180) 23.12.2013
 (210) 3742-2003
 (220) 23.12.2003
 (442) 4.2.2005
 (732) MODEV, s. r. o., Dobšinského 18, 811 05 Bratislava, SK;
 (740) Kubínyi Peter, Bc., Trenčín, SK;

(111) 209373

(151) 9.5.2005
 (180) 1.1.2014
 (210) 6-2004
 (220) 1.1.2004
 (442) 4.2.2005
 (732) Slovenská televízia, Mlynská dolina, 845 45 Bratislava, SK;
 (740) Gruber Dalibor, Ing., Košice, SK;

(111) 209368

(151) 9.5.2005
 (180) 23.12.2013
 (210) 3743-2003
 (220) 23.12.2003
 (442) 4.2.2005
 (732) MODEV, s. r. o., Dobšinského 18, 811 05 Bratislava, SK;
 (740) Kubínyi Peter, Bc., Trenčín, SK;

(111) 209374

(151) 9.5.2005
 (180) 1.1.2014
 (210) 7-2004
 (220) 1.1.2004
 (442) 4.2.2005
 (732) Slovenská televízia, Mlynská dolina, 845 45 Bratislava, SK;
 (740) Gruber Dalibor, Ing., Košice, SK;

(111) 209369

(151) 9.5.2005
 (180) 23.12.2013
 (210) 3744-2003
 (220) 23.12.2003
 (442) 4.2.2005
 (732) MODEV, s. r. o., Dobšinského 18, 811 05 Bratislava, SK;
 (740) Kubínyi Peter, Bc., Trenčín, SK;

(111) 209375

(151) 9.5.2005
 (180) 1.1.2014
 (210) 8-2004
 (220) 1.1.2004
 (442) 4.2.2005
 (732) Slovenská televízia, Mlynská dolina, 845 45 Bratislava, SK;
 (740) Gruber Dalibor, Ing., Košice, SK;

(111) 209370

(151) 9.5.2005
 (180) 23.12.2013
 (210) 3745-2003
 (220) 23.12.2003
 (442) 4.2.2005
 (732) MODEV, s. r. o., Dobšinského 18, 811 05 Bratislava, SK;
 (740) Kubínyi Peter, Bc., Trenčín, SK;

(111) 209376

(151) 9.5.2005
 (180) 1.1.2014
 (210) 9-2004
 (220) 1.1.2004
 (442) 4.2.2005
 (732) Slovenská televízia, Mlynská dolina, 845 45 Bratislava, SK;
 (740) Gruber Dalibor, Ing., Košice, SK;

(111) 209371

(151) 9.5.2005
 (180) 23.12.2013
 (210) 3749-2003
 (220) 23.12.2003
 (442) 4.2.2005
 (732) Bačičová Iveta, Bebravská 11, 821 07 Bratislava, SK;

(111) 209377

(151) 9.5.2005
 (180) 1.1.2014
 (210) 10-2004
 (220) 1.1.2004
 (442) 4.2.2005
 (732) Slovenská televízia, Mlynská dolina, 845 45 Bratislava, SK;
 (740) Gruber Dalibor, Ing., Košice, SK;

(111) 209372

(151) 9.5.2005
 (180) 23.12.2013
 (210) 3750-2003
 (220) 23.12.2003
 (442) 4.2.2005
 (732) Slovak Banking Credit Bureau, s.r.o., Na vřšku 10, 811 01 Bratislava, SK;

(111) 209378

(151) 9.5.2005
 (180) 1.1.2014
 (210) 11-2004
 (220) 1.1.2004
 (442) 4.2.2005
 (732) Slovenská televízia, Mlynská dolina, 845 45 Bratislava, SK;
 (740) Gruber Dalibor, Ing., Košice, SK;

(111) 209379

(151) 9.5.2005
(180) 1.1.2014
(210) 13-2004
(220) 1.1.2004
(442) 4.2.2005
(732) Slovenská televízia, Mlynská dolina, 845 45 Bratislava, SK;
(740) Gruber Dalibor, Ing., Košice, SK;

(111) 209380

(151) 9.5.2005
(180) 1.1.2014
(210) 14-2004
(220) 1.1.2004
(442) 4.2.2005
(732) Slovenská televízia, Mlynská dolina, 845 45 Bratislava, SK;
(740) Gruber Dalibor, Ing., Košice, SK;

(111) 209381

(151) 9.5.2005
(180) 1.1.2014
(210) 15-2004
(220) 1.1.2004
(442) 4.2.2005
(732) Slovenská televízia, Mlynská dolina, 845 45 Bratislava, SK;
(740) Gruber Dalibor, Ing., Košice, SK;

(111) 209382

(151) 9.5.2005
(180) 1.1.2014
(210) 16-2004
(220) 1.1.2004
(442) 4.2.2005
(732) Slovenská televízia, Mlynská dolina, 845 45 Bratislava, SK;
(740) Gruber Dalibor, Ing., Košice, SK;

(111) 209383

(151) 9.5.2005
(180) 1.1.2014
(210) 17-2004
(220) 1.1.2004
(442) 4.2.2005
(732) Slovenská televízia, Mlynská dolina, 845 45 Bratislava, SK;
(740) Gruber Dalibor, Ing., Košice, SK;

(111) 209384

(151) 9.5.2005
(180) 1.1.2014
(210) 18-2004
(220) 1.1.2004
(442) 4.2.2005
(732) Slovenská televízia, Mlynská dolina, 845 45 Bratislava, SK;
(740) Gruber Dalibor, Ing., Košice, SK;

(111) 209385

(151) 9.5.2005
(180) 1.1.2014
(210) 19-2004
(220) 1.1.2004
(442) 4.2.2005
(732) Slovenská televízia, Mlynská dolina, 845 45 Bratislava, SK;
(740) Gruber Dalibor, Ing., Košice, SK;

(111) 209386

(151) 9.5.2005
(180) 1.1.2014
(210) 20-2004
(220) 1.1.2004
(442) 4.2.2005
(732) Slovenská televízia, Mlynská dolina, 845 45 Bratislava, SK;
(740) Gruber Dalibor, Ing., Košice, SK;

(111) 209387

(151) 9.5.2005
(180) 1.1.2014
(210) 21-2004
(220) 1.1.2004
(442) 4.2.2005
(732) Slovenská televízia, Mlynská dolina, 845 45 Bratislava, SK;
(740) Gruber Dalibor, Ing., Košice, SK;

(111) 209388

(151) 9.5.2005
(180) 1.1.2014
(210) 22-2004
(220) 1.1.2004
(442) 4.2.2005
(732) Slovenská televízia, Mlynská dolina, 845 45 Bratislava, SK;
(740) Gruber Dalibor, Ing., Košice, SK;

(111) 209389

(151) 9.5.2005
(180) 1.1.2014
(210) 23-2004
(220) 1.1.2004
(442) 4.2.2005
(732) Slovenská televízia, Mlynská dolina, 845 45 Bratislava, SK;
(740) Gruber Dalibor, Ing., Košice, SK;

(111) 209390

(151) 9.5.2005
(180) 1.1.2014
(210) 24-2004
(220) 1.1.2004
(442) 4.2.2005
(732) Slovenská televízia, Mlynská dolina, 845 45 Bratislava, SK;
(740) Gruber Dalibor, Ing., Košice, SK;

(111) 209391
 (151) 9.5.2005
 (180) 1.1.2014
 (210) 25-2004
 (220) 1.1.2004
 (442) 4.2.2005
 (732) Slovenská televízia, Mlynská dolina, 845 45 Bratislava, SK;
 (740) Gruber Dalibor, Ing., Košice, SK;

(111) 209397
 (151) 9.5.2005
 (180) 15.1.2014
 (210) 101-2004
 (220) 15.1.2004
 (442) 4.2.2005
 (732) MARTIN RUSNÁK - BLOND BOND, Dénešova 57, 040 11 Košice, SK;
 (740) Gruber Dalibor, Ing., Košice, SK;

(111) 209392
 (151) 9.5.2005
 (180) 1.1.2014
 (210) 26-2004
 (220) 1.1.2004
 (442) 4.2.2005
 (732) Slovenská televízia, Mlynská dolina, 845 45 Bratislava, SK;
 (740) Gruber Dalibor, Ing., Košice, SK;

(111) 209398
 (151) 9.5.2005
 (180) 15.1.2014
 (210) 102-2004
 (220) 15.1.2004
 (442) 4.2.2005
 (732) Beecham Group p. l. c., 980 Great West Road, Brentford, Middlesex TW8 9GS, GB;
 (740) Fajnorová Mária, Ing., Bratislava, SK;

(111) 209393
 (151) 9.5.2005
 (180) 1.1.2014
 (210) 28-2004
 (220) 1.1.2004
 (442) 4.2.2005
 (732) Slovenská televízia, Mlynská dolina, 845 45 Bratislava, SK;
 (740) Gruber Dalibor, Ing., Košice, SK;

(111) 209399
 (151) 9.5.2005
 (180) 15.1.2014
 (210) 104-2004
 (220) 15.1.2004
 (442) 4.2.2005
 (732) FLORA EXOTIKA, s. r. o., Tajovského 19, 811 04 Bratislava, SK;

(111) 209394
 (151) 9.5.2005
 (180) 1.1.2014
 (210) 29-2004
 (220) 1.1.2004
 (442) 4.2.2005
 (732) Slovenská televízia, Mlynská dolina, 845 45 Bratislava, SK;
 (740) Gruber Dalibor, Ing., Košice, SK;

(111) 209400
 (151) 9.5.2005
 (180) 15.1.2014
 (210) 106-2004
 (220) 15.1.2004
 (442) 4.2.2005
 (732) Moško Slavomír, JUDr., Nám SNP 15, 974 01 Banská Bystrica, SK;

(111) 209395
 (151) 9.5.2005
 (180) 1.1.2014
 (210) 30-2004
 (220) 1.1.2004
 (442) 4.2.2005
 (732) Slovenská televízia, Mlynská dolina, 845 45 Bratislava, SK;
 (740) Gruber Dalibor, Ing., Košice, SK;

(111) 209401
 (151) 9.5.2005
 (180) 15.1.2014
 (210) 107-2004
 (220) 15.1.2004
 (442) 4.2.2005
 (732) ARENA - reklamná agentúra, s. r. o., Pri jazdiarni 1, 040 01 Košice, SK;
 (740) Gruber Dalibor, Ing., Košice, SK;

(111) 209396
 (151) 9.5.2005
 (180) 1.1.2014
 (210) 31-2004
 (220) 1.1.2004
 (442) 4.2.2005
 (732) Slovenská televízia, Mlynská dolina, 845 45 Bratislava, SK;
 (740) Gruber Dalibor, Ing., Košice, SK;

(111) 209402
 (151) 9.5.2005
 (180) 16.1.2014
 (210) 110-2004
 (220) 16.1.2004
 (442) 4.2.2005
 (732) Weight Watchers International, Inc., 175 Crossways Park West, Woodbury, New York 11797, US;
 (740) Tomeš Pavol, Ing., Bratislava, SK;

(111) 209403

(151) 9.5.2005
(180) 16.1.2014
(210) 120-2004
(220) 16.1.2004
(442) 4.2.2005
(732) VÚB Factoring, a. s., Mlynské nivy 1, 829 40 Bratislava, SK;
(740) Hojčuš Peter, Ing., Bratislava, SK;

(111) 209404

(151) 9.5.2005
(180) 19.1.2014
(210) 128-2004
(220) 19.1.2004
(442) 4.2.2005
(732) DIN - TECHNIK, spol. s r. o., Pekná cesta 17, 831 52 Bratislava, SK;

(111) 209405

(151) 9.5.2005
(180) 19.1.2014
(210) 132-2004
(220) 19.1.2004
(442) 4.2.2005
(732) ISTRASLOV, spol. s r. o., Hlboké 1564, 972 01 Bojnice, SK;

(111) 209406

(151) 9.5.2005
(180) 20.1.2014
(210) 137-2004
(220) 20.1.2004
(442) 4.2.2005
(732) Kubík Ondrej, Rabčice 355, 029 45 Rabčice, SK;

(111) 209407

(151) 9.5.2005
(180) 20.1.2014
(210) 146-2004
(220) 20.1.2004
(442) 4.2.2005
(732) OMNIS SECURITY SERVICE, a. s., Zimná 50, 052 01 Spišská Nová Ves, SK;

(111) 209408

(151) 9.5.2005
(180) 20.1.2014
(210) 147-2004
(220) 20.1.2004
(442) 4.2.2005
(732) COMPAGNIE GERVAIS DANONE (société anonyme), 126-130, rue Jules Guesde, 92300 Levallois-Perret, FR;
(740) Fajnorová Mária, Ing., Bratislava, SK;

(111) 209409

(151) 9.5.2005
(180) 21.1.2014
(210) 154-2004
(220) 21.1.2004
(442) 4.2.2005
(732) POCZTA KWIATOWA Sp. z o. o., ul. Coraz-ziego 2 lok. 1, 00-087 Warszawa, PL;
(740) Porubčan Róbert, Ing., Ivanka pri Dunaji, SK;

(111) 209410

(151) 9.5.2005
(180) 21.1.2014
(210) 155-2004
(220) 21.1.2004
(442) 4.2.2005
(732) POCZTA KWIATOWA Sp. z o. o., ul. Coraz-ziego 2 lok. 1, 00-087 Warszawa, PL;
(740) Porubčan Róbert, Ing., Ivanka pri Dunaji, SK;

(111) 209411

(151) 9.5.2005
(180) 21.1.2014
(210) 158-2004
(220) 21.1.2004
(442) 4.2.2005
(732) NOVOFRICT SK, s. r. o., Komárňanská cesta 13, 940 43 Nové Zámky, SK;
(740) Litváková Edita, Ing., Bratislava, SK;

(111) 209412

(151) 9.5.2005
(180) 22.1.2014
(210) 159-2004
(220) 22.1.2004
(442) 4.2.2005
(732) Q - EX, a. s., Brnianska 1, 911 05 Trenčín, SK;
(740) Kubínyi Peter, Bc., Trenčín, SK;

(111) 209413

(151) 9.5.2005
(180) 22.1.2014
(210) 160-2004
(220) 22.1.2004
(310) 2341912
(320) 28.8.2003
(330) GB
(442) 4.2.2005
(732) Pfizer Products Inc., Eastern Point Road, Groton, Connecticut 06340, US;
(740) Bušová Eva, JUDr., Bratislava, SK;

(111) 209414

(151) 9.5.2005
(180) 22.1.2014
(210) 161-2004
(220) 22.1.2004
(442) 4.2.2005
(732) Pfizer Products Inc., Eastern Point Road, Groton, Connecticut 06340, US;
(740) Bušová Eva, JUDr., Bratislava, SK;

(111) 209415

(151) 9.5.2005
(180) 22.1.2014
(210) 163-2004
(220) 22.1.2004
(442) 4.2.2005
(732) „SELIKO-SLOVAKIA“ spol. s r. o., Jarmočná 73, 992 01 Modrý Kameň, SK;
(740) Hojčuš Peter, Ing., Bratislava, SK;

(111) 209416

(151) 9.5.2005
 (180) 22.1.2014
 (210) 166-2004
 (220) 22.1.2004
 (442) 4.2.2005
 (732) Mars Incorporated, McLean, Virginia 22101, US;
 (740) Fajnorová Mária, Ing., Bratislava, SK;

(111) 209417

(151) 9.5.2005
 (180) 22.1.2014
 (210) 168-2004
 (220) 22.1.2004
 (442) 4.2.2005
 (732) HELMA, v. o. s., U Pekařky 5, 180 00 Praha, CZ;
 (740) Kajabová Monika, JUDr., Bratislava, SK;

(111) 209418

(151) 9.5.2005
 (180) 22.1.2014
 (210) 169-2004
 (220) 22.1.2004
 (310) AM 4779/2003
 (320) 24.7.2003
 (330) AT
 (442) 4.2.2005
 (732) Zippo Manufacturing Company, 33 Barbour Street, Bradford, Pennsylvania 16701, US;
 (740) ROTT, RŮŽIČKA & GUTTMANN, v. o. s., Bratislava, SK;

(111) 209419

(151) 9.5.2005
 (180) 23.1.2014
 (210) 173-2004
 (220) 23.1.2004
 (442) 4.2.2005
 (732) Endemol Nederland B.V., Van Cleeffkade 15, 1431 BA AALSMEER, NL;
 (740) PATENTSERVIS BRATISLAVA, a. s., Bratislava, SK;

(111) 209420

(151) 9.5.2005
 (180) 23.1.2014
 (210) 176-2004
 (220) 23.1.2004
 (442) 4.2.2005
 (732) ROVAX, v. o. s., Nad Plážou 27, 974 01 Banská Bystrica, SK;
 (740) Belička Ivan, Ing., Banská Bystrica, SK;

(111) 209421

(151) 9.5.2005
 (180) 26.1.2014
 (210) 183-2004
 (220) 26.1.2004
 (442) 4.2.2005
 (732) Šofranko Ján, Široké 23, 082 37 Široké, SK;

(111) 209422

(151) 9.5.2005
 (180) 26.1.2014
 (210) 184-2004
 (220) 26.1.2004
 (442) 4.2.2005
 (732) Zentiva, a. s., U kabelovny 130, 102 37 Praha, Dolní Měcholupy, CZ;
 (740) Kertész Jozef, Ing., Hlohovec, SK;

(111) 209423

(151) 9.5.2005
 (180) 26.1.2014
 (210) 185-2004
 (220) 26.1.2004
 (442) 4.2.2005
 (732) ZAMCAN.SK, s. r. o., M. R. Štefánika 11, 940 01 Nové Zámky, SK;
 (740) Dolanská Elena, RNDr., Bratislava, SK;

(111) 209424

(151) 9.5.2005
 (180) 26.1.2014
 (210) 188-2004
 (220) 26.1.2004
 (442) 4.2.2005
 (732) LEVICKE MLIEKÁRNE, a. s., Júrska cesta 2, 934 01 Levice, SK;
 (740) Litváková Edita, Ing., Bratislava, SK;

(111) 209425

(151) 9.5.2005
 (180) 6.2.2014
 (210) 328-2004
 (220) 6.2.2004
 (442) 4.2.2005
 (732) UNITED BRANDS, s. r. o., Květnové náměstí 14, 252 43 Průhonice, CZ;
 (740) ROTT, RŮŽIČKA & GUTTMANN, v. o. s., Bratislava, SK;

(111) 209426

(151) 9.5.2005
 (180) 6.2.2014
 (210) 330-2004
 (220) 6.2.2004
 (442) 4.2.2005
 (732) IMPERIO Computers, spol. s r. o., Buzulucká 21, 040 22 Košice, SK;
 (740) Gruber Dalibor, Ing., Košice, SK;

(111) 209427

(151) 9.5.2005
 (180) 6.2.2014
 (210) 331-2004
 (220) 6.2.2004
 (442) 4.2.2005
 (732) Husárik Ludovít, CIII. 1095/80, 018 41 Dubnica nad Váhom, SK;

(111) 209428

(151) 9.5.2005
(180) 9.2.2014
(210) 335-2004
(220) 9.2.2004
(442) 4.2.2005
(732) Mars, Incorporated, McLean 22101, Virginia, US;
(740) Fajnorová Mária, Ing., Bratislava, SK;

(111) 209429

(151) 9.5.2005
(180) 9.2.2014
(210) 336-2004
(220) 9.2.2004
(442) 4.2.2005
(732) Jockey International, Inc., 2300 60th Street, Kenosha, Wisconsin 53141, US;
(740) Fajnorová Mária, Ing., Bratislava, SK;

(111) 209430

(151) 9.5.2005
(180) 9.2.2014
(210) 338-2004
(220) 9.2.2004
(442) 4.2.2005
(732) Roková Janka, Kollárova 1306/24-29, 018 41 Dubnica n. Váhom, SK;
(740) Bačík Kvetoslav, Ing., Nová Dubnica, SK;

(111) 209431

(151) 9.5.2005
(180) 9.2.2014
(210) 339-2004
(220) 9.2.2004
(442) 4.2.2005
(732) FANT, s. r. o., Vinohradnícka 65/A, 900 91 Limbach, SK;
(740) Litváková Edita, Ing., Bratislava, SK;

(111) 209432

(151) 9.5.2005
(180) 9.2.2014
(210) 341-2004
(220) 9.2.2004
(442) 4.2.2005
(732) Kreibich Peter, Kvačalova 51, 821 08 Bratislava, SK; Wagner Boris, Párickova 5, 821 08 Bratislava, SK;
(740) Kováčik Štefan, Ing., Bratislava, SK;

(111) 209433

(151) 9.5.2005
(180) 9.2.2014
(210) 342-2004
(220) 9.2.2004
(442) 4.2.2005
(732) Benc Imrich, Drozdí chodník 5, 949 01 Nitra, SK;

(111) 209434

(151) 9.5.2005
(180) 23.2.2014
(210) 552-2004
(220) 23.2.2004
(442) 4.2.2005
(732) DANIEL J. KRATKY CONSULTING HOUSE, a. s., Štúrova 28, 040 01 Košice, SK;
(740) Regina Ivan, Ing., Košice, SK;

(111) 209435

(151) 9.5.2005
(180) 23.2.2014
(210) 553-2004
(220) 23.2.2004
(442) 4.2.2005
(732) PEKÁREŇ GROS, spol. s r. o., Kamenná baňa 1309, 060 01 Kežmarok, SK;
(740) Lobodová Dagmar, Ing., Košice, SK;

(111) 209436

(151) 9.5.2005
(180) 23.2.2014
(210) 554-2004
(220) 23.2.2004
(442) 4.2.2005
(732) PEKÁREŇ GROS, spol. s r. o., Kamenná baňa 1309, 060 01 Kežmarok, SK;
(740) Lobodová Dagmar, Ing., Košice, SK;

(111) 209437

(151) 9.5.2005
(180) 25.2.2014
(210) 573-2004
(220) 25.2.2004
(442) 4.2.2005
(732) FATRA IZOLFA, a. s., Nitrianska 7, 958 01 Partizánske, SK;

(111) 209438

(151) 9.5.2005
(180) 27.2.2014
(210) 599-2004
(220) 27.2.2004
(442) 4.2.2005
(732) HAY ACQUISITION COMPANY I, INC., a Delaware, USA corporation, 2100 Centerville Road, Suite 400, Wilmington, Delaware, US;
(740) Belička Ivan, Ing., Banská Bystrica, SK;

(111) 209439

(151) 9.5.2005
(180) 27.2.2014
(210) 612-2004
(220) 27.2.2004
(442) 4.2.2005
(732) ZOOPRODUKT, s. r. o., Športová 382, 922 01 Veľké Orvište, SK;
(740) Beleščák Ladislav, Ing., Piešťany, SK;

(111) 209440

(151) 9.5.2005
 (180) 27.2.2014
 (210) 618-2004
 (220) 27.2.2004
 (442) 4.2.2005
 (732) CHEMOLAK, a. s., Továrnská 7, 919 04 Smolenice, SK;

(111) 209447

(151) 9.5.2005
 (180) 1.3.2014
 (210) 650-2004
 (220) 1.3.2004
 (442) 4.2.2005
 (732) TCHIBO SLOVENSKO, spol. s r. o., Seberíniho 1, 821 03 Bratislava, SK;

(111) 209441

(151) 9.5.2005
 (180) 27.2.2014
 (210) 619-2004
 (220) 27.2.2004
 (442) 4.2.2005
 (732) CHEMOLAK, a. s., Továrnská 7, 919 04 Smolenice, SK;

(111) 209448

(151) 9.5.2005
 (180) 1.3.2014
 (210) 651-2004
 (220) 1.3.2004
 (442) 4.2.2005
 (732) TCHIBO SLOVENSKO, spol. s r. o., Seberíniho 1, 821 03 Bratislava, SK;

(111) 209442

(151) 9.5.2005
 (180) 27.2.2014
 (210) 620-2004
 (220) 27.2.2004
 (442) 4.2.2005
 (732) CHEMOLAK, a. s., Továrnská 7, 919 04 Smolenice, SK;

(111) 209449

(151) 9.5.2005
 (180) 1.3.2014
 (210) 652-2004
 (220) 1.3.2004
 (442) 4.2.2005
 (732) TCHIBO SLOVENSKO, spol. s r. o., Seberíniho 1, 821 03 Bratislava, SK;

(111) 209443

(151) 9.5.2005
 (180) 1.3.2014
 (210) 641-2004
 (220) 1.3.2004
 (442) 4.2.2005
 (732) ARIES, a. s., 512 33 Studenec u Horek 309, CZ;
 (740) Máčajová Mária, Ing., Nitra, SK;

(111) 209450

(151) 9.5.2005
 (180) 1.3.2014
 (210) 654-2004
 (220) 1.3.2004
 (442) 4.2.2005
 (732) Wüstenrot poisťovňa, a. s., Karadžičova 17, 825 22 Bratislava, SK;

(111) 209444

(151) 9.5.2005
 (180) 1.3.2014
 (210) 642-2004
 (220) 1.3.2004
 (442) 4.2.2005
 (732) Ondruš Stanislav, NOVAPLAST, Nábřežná 12/2, 038 61 Vrútky, SK;

(111) 209451

(151) 9.5.2005
 (180) 1.3.2014
 (210) 655-2004
 (220) 1.3.2004
 (442) 4.2.2005
 (732) Wüstenrot poisťovňa, a. s., Karadžičova 17, 825 22 Bratislava, SK;

(111) 209445

(151) 9.5.2005
 (180) 1.3.2014
 (210) 643-2004
 (220) 1.3.2004
 (442) 4.2.2005
 (732) TCHIBO SLOVENSKO, spol. s r. o., Seberíniho 1, 821 03 Bratislava, SK;

(111) 209452

(151) 9.5.2005
 (180) 1.3.2014
 (210) 657-2004
 (220) 1.3.2004
 (442) 4.2.2005
 (732) Paed. Dr. Pavel Hlinka - PRIMA - AUTOŠKO-LA, Röntgenova 14, 851 01 Bratislava, SK;

(111) 209446

(151) 9.5.2005
 (180) 1.3.2014
 (210) 645-2004
 (220) 1.3.2004
 (442) 4.2.2005
 (732) TCHIBO SLOVENSKO, spol. s r. o., Seberíniho 1, 821 03 Bratislava, SK;

(111) 209453

(151) 9.5.2005
 (180) 1.3.2014
 (210) 661-2004
 (220) 1.3.2004
 (442) 4.2.2005
 (732) Tatra banka, a. s., Hodžovo námestie 3, 811 06 Bratislava, SK;

(111) 209454

(151) 9.5.2005
(180) 1.3.2014
(210) 662-2004
(220) 1.3.2004
(442) 4.2.2005
(732) Tatra banka, a. s., Hodžovo námestie 3, 811 06 Bratislava, SK;

(111) 209455

(151) 9.5.2005
(180) 1.3.2014
(210) 665-2004
(220) 1.3.2004
(442) 4.2.2005
(732) Bristol-Myers Squibb Company, a Delaware Corporation, 345 Park Avenue, New York, NY 10154, US;
(740) Brichtová Tatiana, JUDr., Bratislava, SK;

(111) 209456

(151) 9.5.2005
(180) 1.3.2014
(210) 666-2004
(220) 1.3.2004
(442) 4.2.2005
(732) Bristol-Myers Squibb Company, a Delaware Corporation, 345 Park Avenue, New York, NY 10154, US;
(740) Brichtová Tatiana, JUDr., Bratislava, SK;

(111) 209457

(151) 9.5.2005
(180) 2.3.2014
(210) 669-2004
(220) 2.3.2004
(442) 4.2.2005
(732) BELUPO - lijekovi i kozmetika d. d., Danica 5, 48000 Koprivnica, HR;
(740) Žovicová Viera, Mgr., Bratislava, SK;

(111) 209458

(151) 9.5.2005
(180) 2.3.2014
(210) 674-2004
(220) 2.3.2004
(442) 4.2.2005
(732) DIGIX Systems, s. r. o., Polianky 17, 841 01 Bratislava, SK;

(111) 209459

(151) 9.5.2005
(180) 3.3.2014
(210) 681-2004
(220) 3.3.2004
(442) 4.2.2005
(732) AUTOREAL, s. r. o., Nadjzdová 16, 971 03 Prievidza, SK;

(111) 209460

(151) 9.5.2005
(180) 3.3.2014
(210) 682-2004
(220) 3.3.2004
(442) 4.2.2005
(732) Fe - MARKT, spol. s r. o., Popradská 66, 040 11 Košice, SK;
(740) Gruber Dalibor, Ing., Košice, SK;

(111) 209461

(151) 9.5.2005
(180) 3.3.2014
(210) 686-2004
(220) 3.3.2004
(442) 4.2.2005
(732) Bala, a. s., VEĽKÁ BUDAFA č. 66, 930 34 Hoľice, SK;

(111) 209462

(151) 9.5.2005
(180) 8.3.2014
(210) 733-2004
(220) 8.3.2004
(442) 4.2.2005
(732) Navrátil Hynek, Chvalkovická 714, 193 00 Praha, CZ;
(740) Hojčuš Peter, Ing., Bratislava, SK;

(111) 209463

(151) 9.5.2005
(180) 8.3.2014
(210) 734-2004
(220) 8.3.2004
(442) 4.2.2005
(732) Vitis trade, s. r. o., Sásovská cesta 41, 974 01 Banská Bystrica, SK;
(740) Slobodníková Alžbeta, JUDr., Banská Bystrica, SK;

(111) 209464

(151) 9.5.2005
(180) 8.3.2014
(210) 735-2004
(220) 8.3.2004
(442) 4.2.2005
(732) Vitis trade, s. r. o., Sásovská cesta 41, 974 01 Banská Bystrica, SK;
(740) Slobodníková Alžbeta, JUDr., Banská Bystrica, SK;

(111) 209465

(151) 9.5.2005
(180) 9.3.2014
(210) 753-2004
(220) 9.3.2004
(442) 4.2.2005
(732) FOCUS, Centrum pre sociálnu a marketingovú analýzu, s. r. o., Grösslingova 37, 811 09 Bratislava, SK;

(111) 209466

(151) 9.5.2005
 (180) 9.3.2014
 (210) 754-2004
 (220) 9.3.2004
 (442) 4.2.2005
 (732) FOCUS, Centrum pre sociálnu a marketingovú analýzu, s. r. o., Grösslingova 37, 811 09 Bratislava, SK;

(111) 209467

(151) 9.5.2005
 (180) 9.3.2014
 (210) 756-2004
 (220) 9.3.2004
 (442) 4.2.2005
 (732) PHARMA NORD ApS, Tinglykke 4-6, 6500 Vojens, DK;
 (740) Brichtová Tatiana, JUDr., Bratislava, SK;

(111) 209468

(151) 9.5.2005
 (180) 10.3.2014
 (210) 757-2004
 (220) 10.3.2004
 (442) 4.2.2005
 (732) FEEDBACK, s. r. o., Tomášikova 26, 821 01 Bratislava, SK;

(111) 209469

(151) 9.5.2005
 (180) 10.3.2014
 (210) 760-2004
 (220) 10.3.2004
 (442) 4.2.2005
 (732) CCB Finance, a. s., Šafránkova 1, 155 00 Praha, CZ;
 (740) Filípek Ján, Ing., Bratislava, SK;

(111) 209470

(151) 9.5.2005
 (180) 10.3.2014
 (210) 761-2004
 (220) 10.3.2004
 (442) 4.2.2005
 (732) CCB Finance, a. s., Šafránkova 1, 155 00 Praha, CZ;
 (740) Filípek Ján, Ing., Bratislava, SK;

(111) 209471

(151) 9.5.2005
 (180) 10.3.2014
 (210) 764-2004
 (220) 10.3.2004
 (442) 4.2.2005
 (732) CCB Finance, a. s., Šafránkova 1, 155 00 Praha, CZ;
 (740) Filípek Ján, Ing., Bratislava, SK;

(111) 209472

(151) 9.5.2005
 (180) 11.3.2014
 (210) 772-2004
 (220) 11.3.2004
 (310) 198821
 (320) 4.12.2003
 (330) CZ
 (442) 4.2.2005
 (732) Vitana, a. s., Mělnická 133, 277 32 Byšice, CZ;
 (740) Čechvalová Dagmar, Bratislava, SK;

(111) 209473

(151) 9.5.2005
 (180) 11.3.2014
 (210) 774-2004
 (220) 11.3.2004
 (442) 4.2.2005
 (732) Vitis trade, s. r. o., Sásovská cesta 41, 974 01 Banská Bystrica, SK;
 (740) Slobodníková Alžbeta, JUDr., Banská Bystrica, SK;

(111) 209474

(151) 9.5.2005
 (180) 28.2.2007
 (210) 2638-2004
 (220) 28.2.1997
 (442) 4.2.2005
 (732) Kräuterhaus Sanct Bernhard GmbH, Helfensteinstr. 47, D-73342 Bad Ditzgenbach, DE;

(111) 209476

(151) 9.5.2005
 (180) 27.7.2009
 (210) 1889-99
 (220) 27.7.1999
 (442) 4.2.2005
 (732) Slovenský plynárenský priemysel, akciová spoločnosť, Mlynské Nivy 44/a, 825 11 Bratislava, SK;

(111) 209477

(151) 9.5.2005
 (180) 23.12.2012
 (210) 3770-2002
 (220) 23.12.2002
 (442) 4.2.2005
 (732) Daniel Harušťák - Sojaprodukt, Drietoma 85, 913 03 Drietoma, SK;
 (740) Kubínyi Peter, Bc., Trenčín, SK;

(111) 209478

(151) 9.5.2005
 (180) 23.12.2012
 (210) 3771-2002
 (220) 23.12.2002
 (442) 4.2.2005
 (732) Daniel Harušťák - Sojaprodukt, Drietoma 85, 913 03 Drietoma, SK;
 (740) Kubínyi Peter, Bc., Trenčín, SK;

(111) 209479

(151) 9.5.2005
(180) 30.4.2013
(210) 1116-2003
(220) 30.4.2003
(442) 4.2.2005
(732) PROFILE, s. r. o., Nákovná 19, 821 06 Bratislava, SK;

(111) 209480

(151) 9.5.2005
(180) 4.8.2013
(210) 2162-2003
(220) 4.8.2003
(310) 190935
(320) 22.4.2003
(330) CZ
(442) 4.2.2005
(732) MIKA, a. s., Skalka 1858, 560 02 Česká Třebová, CZ;
(740) Kováčik Štefan, Ing., Bratislava, SK;

(111) 209481

(151) 9.5.2005
(180) 4.8.2013
(210) 2163-2003
(220) 4.8.2003
(310) 190934
(320) 22.4.2003
(330) CZ
(442) 4.2.2005
(732) MIKA, a. s., Skalka 1858, 560 02 Česká Třebová, CZ;
(740) Kováčik Štefan, Ing., Bratislava, SK;

(111) 209482

(151) 9.5.2005
(180) 4.8.2013
(210) 2164-2003
(220) 4.8.2003
(310) 190933
(320) 22.4.2003
(330) CZ
(442) 4.2.2005
(732) MIKA, a. s., Skalka 1858, 560 02 Česká Třebová, CZ;
(740) Kováčik Štefan, Ing., Bratislava, SK;

(111) 209483

(151) 9.5.2005
(180) 4.8.2013
(210) 2165-2003
(220) 4.8.2003
(310) 190932
(320) 22.4.2003
(330) CZ
(442) 4.2.2005
(732) MIKA, a. s., Skalka 1858, 560 02 Česká Třebová, CZ;
(740) Kováčik Štefan, Ing., Bratislava, SK;

(111) 209484

(151) 9.5.2005
(180) 4.8.2013
(210) 2166-2003
(220) 4.8.2003
(310) 190931
(320) 22.4.2003
(330) CZ
(442) 4.2.2005
(732) MIKA, a. s., Skalka 1858, 560 02 Česká Třebová, CZ;
(740) Kováčik Štefan, Ing., Bratislava, SK;

(111) 209485

(151) 9.5.2005
(180) 4.8.2013
(210) 2167-2003
(220) 4.8.2003
(310) 190930
(320) 22.4.2003
(330) CZ
(442) 4.2.2005
(732) MIKA, a. s., Skalka 1858, 560 02 Česká Třebová, CZ;
(740) Kováčik Štefan, Ing., Bratislava, SK;

(111) 209486

(151) 9.5.2005
(180) 4.8.2013
(210) 2168-2003
(220) 4.8.2003
(310) 190941
(320) 22.4.2003
(330) CZ
(442) 4.2.2005
(732) MIKA, a. s., Skalka 1858, 560 02 Česká Třebová, CZ;
(740) Kováčik Štefan, Ing., Bratislava, SK;

(111) 209487

(151) 9.5.2005
(180) 4.8.2013
(210) 2169-2003
(220) 4.8.2003
(310) 190940
(320) 22.4.2003
(330) CZ
(442) 4.2.2005
(732) MIKA, a. s., Skalka 1858, 560 02 Česká Třebová, CZ;
(740) Kováčik Štefan, Ing., Bratislava, SK;

(111) 209488

(151) 9.5.2005
(180) 4.8.2013
(210) 2170-2003
(220) 4.8.2003
(310) 190939
(320) 22.4.2003
(330) CZ
(442) 4.2.2005
(732) MIKA, a. s., Skalka 1858, 560 02 Česká Třebová, CZ;
(740) Kováčik Štefan, Ing., Bratislava, SK;

(111) 209489

(151) 9.5.2005
 (180) 4.8.2013
 (210) 2171-2003
 (220) 4.8.2003
 (310) 190938
 (320) 22.4.2003
 (330) CZ
 (442) 4.2.2005
 (732) MIKA, a. s., Skalka 1858, 560 02 Česká Třebová, CZ;
 (740) Kováčik Štefan, Ing., Bratislava, SK;

(111) 209490

(151) 9.5.2005
 (180) 4.8.2013
 (210) 2172-2003
 (220) 4.8.2003
 (310) 190937
 (320) 22.4.2003
 (330) CZ
 (442) 4.2.2005
 (732) MIKA, a. s., Skalka 1858, 560 02 Česká Třebová, CZ;
 (740) Kováčik Štefan, Ing., Bratislava, SK;

(111) 209491

(151) 9.5.2005
 (180) 4.8.2013
 (210) 2173-2003
 (220) 4.8.2003
 (310) 190936
 (320) 22.4.2003
 (330) CZ
 (442) 4.2.2005
 (732) MIKA, a. s., Skalka 1858, 560 02 Česká Třebová, CZ;
 (740) Kováčik Štefan, Ing., Bratislava, SK;

(111) 209492

(151) 9.5.2005
 (180) 8.8.2013
 (210) 2243-2003
 (220) 8.8.2003
 (442) 4.2.2005
 (732) DEKTRADE, a. s., Tiskařská 10/257, 108 28 Praha, CZ;
 (740) Kubínyi Peter, Bc., Trenčín, SK;

(111) 209493

(151) 9.5.2005
 (180) 8.8.2013
 (210) 2246-2003
 (220) 8.8.2003
 (310) 188816
 (320) 14.2.2003
 (330) CZ
 (442) 4.2.2005
 (732) DEKTRADE, a. s., Tiskařská 10/257, 108 28 Praha, CZ;
 (740) Kubínyi Peter, Bc., Trenčín, SK;

(111) 209494

(151) 9.5.2005
 (180) 8.8.2013
 (210) 2247-2003
 (220) 8.8.2003
 (442) 4.2.2005
 (732) DEKTRADE, a. s., Tiskařská 10/257, 108 28 Praha, CZ;
 (740) Kubínyi Peter, Bc., Trenčín, SK;

(111) 209495

(151) 9.5.2005
 (180) 8.8.2013
 (210) 2249-2003
 (220) 8.8.2003
 (442) 4.2.2005
 (732) DEKTRADE, a. s., Tiskařská 10/257, 108 28 Praha, CZ;
 (740) Kubínyi Peter, Bc., Trenčín, SK;

(111) 209496

(151) 9.5.2005
 (180) 11.8.2013
 (210) 2262-2003
 (220) 11.8.2003
 (442) 4.2.2005
 (732) Alpha medical, a.s., Podhora č. 47, 034 01 Ružomberok, SK;

(111) 209497

(151) 9.5.2005
 (180) 11.8.2013
 (210) 2264-2003
 (220) 11.8.2003
 (442) 4.2.2005
 (732) Alpha medical, a.s., Podhora č. 47, 034 01 Ružomberok, SK;

(111) 209498

(151) 9.5.2005
 (180) 18.9.2013
 (210) 2634-2003
 (220) 18.9.2003
 (442) 4.2.2005
 (732) RED GAMING LIMITED, Margaret Street, Ashton-under-Lyne, Lancashire OL7 022, GB;
 (740) Fajnorová Mária, Ing., Bratislava, SK;

(111) 209499

(151) 9.5.2005
 (180) 18.9.2013
 (210) 2641-2003
 (220) 18.9.2003
 (442) 4.2.2005
 (732) Pohanka Siloš, Slávičie údolie 6, 811 02 Bratislava, SK;

(111) 209500

(151) 9.5.2005
(180) 25.9.2013
(210) 2701-2003
(220) 25.9.2003
(442) 4.2.2005
(732) Renuto (Overseas) Limited, 3090 Limassol, CY;
(740) Suchoňová Katarína, JUDr., Banská Bystrica, SK;

(111) 209501

(151) 9.5.2005
(180) 25.9.2013
(210) 2702-2003
(220) 25.9.2003
(442) 4.2.2005
(732) Renuto (Overseas) Limited, 3090 Limassol, CY;
(740) Suchoňová Katarína, JUDr., Banská Bystrica, SK;

(111) 209502

(151) 9.5.2005
(180) 30.9.2013
(210) 2737-2003
(220) 30.9.2003
(442) 4.2.2005
(732) Slovak Telecom, a. s., Námestie slobody 6, 817 62 Bratislava, SK;

(111) 209503

(151) 9.5.2005
(180) 30.9.2013
(210) 2747-2003
(220) 30.9.2003
(442) 4.2.2005
(732) Slovak Telecom, a. s., Námestie slobody 6, 817 62 Bratislava, SK;

(111) 209504

(151) 9.5.2005
(180) 30.9.2013
(210) 2749-2003
(220) 30.9.2003
(442) 4.2.2005
(732) Slovak Telecom, a. s., Námestie slobody 6, 817 62 Bratislava, SK;

(111) 209505

(151) 9.5.2005
(180) 16.10.2013
(210) 2990-2003
(220) 16.10.2003
(442) 4.2.2005
(732) OMEGA Krijcos, spol. s r. o., K. Mašity 409, 252 31 Všenory, CZ;
(740) Kubínyi Peter, Bc., Trenčín, SK;

(111) 209506

(151) 9.5.2005
(180) 22.10.2013
(210) 3062-2003
(220) 22.10.2003
(442) 4.2.2005
(732) Slovenská televízia, Mlynská dolina, 845 45 Bratislava, SK;
(740) Gruber Dalibor, Ing., Košice, SK;

(111) 209507

(151) 9.5.2005
(180) 28.10.2013
(210) 3149-2003
(220) 28.10.2003
(442) 4.2.2005
(732) Mars, Incorporated, McLean, Virginia 22101, US;
(740) Fajnorová Mária, Ing., Bratislava, SK;

(111) 209508

(151) 9.5.2005
(180) 28.10.2013
(210) 3172-2003
(220) 28.10.2003
(442) 4.2.2005
(732) ZAK, spol. s r. o., Nitrianska cesta 60, 958 13 Partizánske, SK;
(740) Brichtová Tatiana, JUDr., Bratislava, SK;

(111) 209509

(151) 9.5.2005
(180) 29.10.2013
(210) 3175-2003
(220) 29.10.2003
(442) 4.2.2005
(732) Asociácia someliérov Slovenskej republiky, Riečna 4, Hotel Devín, 811 02 Bratislava, SK;
(740) Šujanová Mária, Ing., Bratislava, SK;

(111) 209510

(151) 9.5.2005
(180) 30.10.2013
(210) 3204-2003
(220) 30.10.2003
(442) 4.2.2005
(732) THE COCA-COLA COMPANY, One Coca-Cola Plaza, Atlanta, Georgia 30313, US;
(740) Csekes Erika, JUDr., Bratislava, SK;

(111) 209511

(151) 9.5.2005
(180) 5.11.2013
(210) 3234-2003
(220) 5.11.2003
(442) 4.2.2005
(732) Prvá prepravná spoločnosť, s. r. o., Veľký rad 5, 945 01 Komárno, SK;

(111) 209512

(151) 9.5.2005
(180) 5.11.2013
(210) 3235-2003
(220) 5.11.2003
(442) 4.2.2005
(732) Prvá uhoľná spoločnosť, spol. s r. o., Veľký rad 5, 945 30 Komárno, SK;

(111) 209513

(151) 9.5.2005
 (180) 7.11.2013
 (210) 3265-2003
 (220) 7.11.2003
 (442) 4.2.2005
 (732) ENVITECH, s. r. o., Janka Kráľa 16, 911 01
 Trenčín, SK;
 (740) Kubínyi Peter, Bc., Trenčín, SK;

(111) 209514

(151) 9.5.2005
 (180) 12.11.2013
 (210) 3315-2003
 (220) 12.11.2003
 (442) 4.2.2005
 (732) David International Ltd. GmbH, Nelsonallee 24,
 D-89231 Neu-Ulm, DE;
 (740) Holoubková Mária, Ing., Bratislava, SK;

(111) 209515

(151) 9.5.2005
 (180) 25.11.2013
 (210) 3449-2003
 (220) 25.11.2003
 (442) 4.2.2005
 (732) Mars, Incorporated, McLean 22101, Virginia, US;
 (740) Fajnorová Mária, Ing., Bratislava, SK;

(111) 209516

(151) 9.5.2005
 (180) 26.11.2013
 (210) 3451-2003
 (220) 26.11.2003
 (442) 4.2.2005
 (732) Ing. Dušan Špirek - OBIS, Záhrbská 18, 968 01
 Nová Baňa, SK;

(111) 209517

(151) 9.5.2005
 (180) 26.11.2013
 (210) 3459-2003
 (220) 26.11.2003
 (442) 4.2.2005
 (732) Pech Jiří, Pikárec 82, 592 53 Strážek, CZ;
 (740) Kubínyi Peter, Bc., Trenčín, SK;

(111) 209518

(151) 9.5.2005
 (180) 28.11.2013
 (210) 3486-2003
 (220) 28.11.2003
 (442) 4.2.2005
 (732) Alticor Inc., 7575 Fulton Street East, Ada, Mi-
 chigan 49355, US;
 (740) Tomeš Pavol, Ing., Bratislava, SK;

(111) 209519

(151) 9.5.2005
 (180) 28.11.2013
 (210) 3487-2003
 (220) 28.11.2003
 (442) 4.2.2005
 (732) HAMEÉ, a. s., Babice 572, 687 03 Babice, CZ;
 (740) Kajabová Monika, JUDr., Bratislava, SK;

(111) 209520

(151) 9.5.2005
 (180) 28.11.2013
 (210) 3494-2003
 (220) 28.11.2003
 (442) 4.2.2005
 (732) IVAX Pharmaceuticals s. r. o., Ostravská 29, 747 70
 Opava - Komárov, CZ;
 (740) ROTT, RŮŽIČKA & GUTTMANN, v. o. s.,
 Bratislava, SK;

(111) 209521

(151) 9.5.2005
 (180) 1.12.2013
 (210) 3519-2003
 (220) 1.12.2003
 (442) 4.2.2005
 (732) Alphaduct, a. s., Na Příkopě 12, 110 00 Praha, CZ;
 (740) Beleščák Ladislav, Ing., Piešťany, SK;

(111) 209522

(151) 9.5.2005
 (180) 1.12.2013
 (210) 3520-2003
 (220) 1.12.2003
 (442) 4.2.2005
 (732) Alphaduct, a. s., Na Příkopě 12, 110 00 Praha, CZ;
 (740) Beleščák Ladislav, Ing., Piešťany, SK;

(111) 209523

(151) 9.5.2005
 (180) 5.12.2013
 (210) 3562-2003
 (220) 5.12.2003
 (310) 78/260804
 (320) 11.6.2003
 (330) US
 (442) 4.2.2005
 (732) SHEAFFER PEN CORPORATION, 301 Avenue H,
 Fort Madison, Iowa 52627, US;
 (740) PATENTSERVIS BRATISLAVA, a. s., Brati-
 slava, SK;

(111) 209524

(151) 9.5.2005
 (180) 5.12.2013
 (210) 3564-2003
 (220) 5.12.2003
 (442) 4.2.2005
 (732) ALMOND & BATON komerčná právnická kan-
 celária, s. r. o., Krátka 11, 811 03 Bratislava, SK;

(111) 209525

(151) 9.5.2005
(180) 5.12.2013
(210) 3565-2003
(220) 5.12.2003
(442) 4.2.2005
(732) ALMOND & BATON komerčná právnická kancelária, s. r. o., Krátka 11, 811 03 Bratislava, SK;

(111) 209526

(151) 9.5.2005
(180) 5.12.2013
(210) 3566-2003
(220) 5.12.2003
(442) 4.2.2005
(732) BELUPO LIJEKOVI I KOZMETIKA d. d., Danica 5, 48 000 Koprivnica, HR;
(740) Fajnorová Mária, Ing., Bratislava, SK;

(111) 209527

(151) 9.5.2005
(180) 5.12.2013
(210) 3568-2003
(220) 5.12.2003
(442) 4.2.2005
(732) VÚB Asset Management, správ. spol., a. s., Mlynské nivy 1, 820 04 Bratislava, SK;
(740) Hojčuš Peter, Ing., Bratislava, SK;

(111) 209528

(151) 9.5.2005
(180) 5.12.2013
(210) 3569-2003
(220) 5.12.2003
(442) 4.2.2005
(732) Mc Carter a. s., Miletičova 1, 821 08 Bratislava, SK;
(740) Hojčuš Peter, Ing., Bratislava, SK;

(111) 209529

(151) 9.5.2005
(180) 5.12.2013
(210) 3571-2003
(220) 5.12.2003
(442) 4.2.2005
(732) NITRAMETAL SK, s. r. o., Jakuba Haška 1, 949 01 Nitra, SK;

(111) 209530

(151) 9.5.2005
(180) 5.12.2013
(210) 3572-2003
(220) 5.12.2003
(442) 4.2.2005
(732) BRAMAC - strešné systémy, spol. s r. o., Mojmirovská 9, 951 12 Ivanka pri Nitre, SK;
(740) Holoubková Mária, Ing., Bratislava, SK;

(111) 209531

(151) 9.5.2005
(180) 5.12.2013
(210) 3573-2003
(220) 5.12.2003
(442) 4.2.2005

(732) BRAMAC - strešné systémy, spol. s r. o., Mojmirovská 9, 951 12 Ivanka pri Nitre, SK;
(740) Holoubková Mária, Ing., Bratislava, SK;

(111) 209532

(151) 9.5.2005
(180) 5.12.2013
(210) 3574-2003
(220) 5.12.2003
(442) 4.2.2005
(732) BRAMAC - strešné systémy, spol. s r. o., Mojmirovská 9, 951 12 Ivanka pri Nitre, SK;
(740) Holoubková Mária, Ing., Bratislava, SK;

(111) 209533

(151) 9.5.2005
(180) 5.12.2013
(210) 3575-2003
(220) 5.12.2003
(442) 4.2.2005
(732) HSBC Holdings plc, 8 Canada Square, London E14 5HQ, GB;
(740) Fajnorová Mária, Ing., Bratislava, SK;

(111) 209534

(151) 9.5.2005
(180) 8.12.2013
(210) 3578-2003
(220) 8.12.2003
(442) 4.2.2005
(732) Wüstenrot poisťovňa, a. s., Karadžičova 17, 825 22 Bratislava, SK;
(740) Máčeková Jana, JUDr., Tomášov, SK;

(111) 209535

(151) 9.5.2005
(180) 11.12.2013
(210) 3622-2003
(220) 11.12.2003
(442) 4.2.2005
(732) Erby Marián, Ing., Matušková 8, 040 11 Košice, SK;
(740) Šujanová Mária, Ing., Bratislava, SK;

(111) 209536

(151) 9.5.2005
(180) 12.12.2013
(210) 3640-2003
(220) 12.12.2003
(442) 4.2.2005
(732) TOP VISION, s. r. o., Blanická 25, 120 00 Praha, CZ;
(740) Holoubková Mária, Ing., Bratislava, SK;

(111) 209537

(151) 9.5.2005
(180) 12.12.2013
(210) 3641-2003
(220) 12.12.2003
(442) 4.2.2005
(732) TOP VISION, s. r. o., Blanická 25, 120 00 Praha, CZ;
(740) Holoubková Mária, Ing., Bratislava, SK;

(111) 209538

(151) 9.5.2005
 (180) 19.12.2013
 (210) 3708-2003
 (220) 19.12.2003
 (442) 4.2.2005
 (732) Capitol Records, Inc., 1750 North Vine Street,
 Hollywood, California 90028, US;
 (740) Tomeš Pavol, Ing., Bratislava, SK;

(111) 209539

(151) 9.5.2005
 (180) 22.12.2013
 (210) 3719-2003
 (220) 22.12.2003
 (442) 4.2.2005
 (732) MATADOR, a. s., T. Vansovej 1054/45, 020 32
 Púchov, SK;
 (740) Mrenica Jaroslav, Ing., Púchov, SK;

(111) 209540

(151) 9.5.2005
 (180) 22.12.2013
 (210) 3720-2003
 (220) 22.12.2003
 (442) 4.2.2005
 (732) MATADOR, a. s., T. Vansovej 1054/45, 020 32
 Púchov, SK;
 (740) Mrenica Jaroslav, Ing., Púchov, SK;

(111) 209541

(151) 9.5.2005
 (180) 22.12.2013
 (210) 3721-2003
 (220) 22.12.2003
 (442) 4.2.2005
 (732) MATADOR, a. s., T. Vansovej 1054/45, 020 32
 Púchov, SK;
 (740) Mrenica Jaroslav, Ing., Púchov, SK;

(111) 209542

(151) 9.5.2005
 (180) 22.12.2013
 (210) 3722-2003
 (220) 22.12.2003
 (442) 4.2.2005
 (732) MATADOR, a. s., T. Vansovej 1054/45, 020 32
 Púchov, SK;
 (740) Mrenica Jaroslav, Ing., Púchov, SK;

(111) 209543

(151) 9.5.2005
 (180) 22.12.2013
 (210) 3734-2003
 (220) 22.12.2003
 (442) 4.2.2005
 (732) SEDOS, s.r.o., 922 01 Krakovany 190, SK;
 (740) Holoubková Mária, Ing., Bratislava, SK;

(111) 209544

(151) 9.5.2005
 (180) 22.12.2013
 (210) 3735-2003
 (220) 22.12.2003
 (310) 78/268278
 (320) 27.6.2003
 (330) US
 (442) 4.2.2005
 (732) COLGATE-PALMOLIVE COMPANY, a Dela-
 ware corporation, 300 Park Avenue, New York,
 NY 10022, US;
 (740) Čechvalová Dagmar, Bratislava, SK;

(111) 209545

(151) 9.5.2005
 (180) 22.12.2013
 (210) 3736-2003
 (220) 22.12.2003
 (442) 4.2.2005
 (732) Mars, Incorporated, McLean, Virginia 22101, US;
 (740) Fajnorová Mária, Ing., Bratislava, SK;

(111) 209546

(151) 9.5.2005
 (180) 22.12.2013
 (210) 3737-2003
 (220) 22.12.2003
 (442) 4.2.2005
 (732) STADA Arzneimittel AG, Stadastrasse 2-18,
 61118 Bad Vilbel, DE;
 (740) PATENTSERVIS BRATISLAVA, a. s., Brati-
 slava, SK;

(111) 209547

(151) 9.5.2005
 (180) 23.12.2013
 (210) 3740-2003
 (220) 23.12.2003
 (442) 4.2.2005
 (732) Szegheő Zigmund, Ing., Považská 4, 940 67 No-
 vé Zámky, SK;
 (740) Žuffa Ladislav, Ing., Poprad, SK;

(111) 209548

(151) 9.5.2005
 (180) 23.12.2013
 (210) 3741-2003
 (220) 23.12.2003
 (442) 4.2.2005
 (732) Grečková Lea, Mgr., Tatranská 65/324, 053 11
 Smižany, SK;
 (740) Žuffa Ladislav, Ing., Poprad, SK;

(111) 209549

(151) 9.5.2005
 (180) 1.1.2014
 (210) 1-2004
 (220) 1.1.2004
 (442) 4.2.2005
 (732) Slovenská televízia, Mlynská dolina, 845 45 Bra-
 tislava, SK;
 (740) Gruber Dalibor, Ing., Košice, SK;

(111) 209550

(151) 9.5.2005
(180) 1.1.2014
(210) 2-2004
(220) 1.1.2004
(442) 4.2.2005
(732) Slovenská televízia, Mlynská dolina, 845 45 Bratislava, SK;
(740) Gruber Dalibor, Ing., Košice, SK;

(111) 209551

(151) 9.5.2005
(180) 1.1.2014
(210) 3-2004
(220) 1.1.2004
(442) 4.2.2005
(732) Slovenská televízia, Mlynská dolina, 845 45 Bratislava, SK;
(740) Gruber Dalibor, Ing., Košice, SK;

(111) 209552

(151) 9.5.2005
(180) 1.1.2014
(210) 4-2004
(220) 1.1.2004
(442) 4.2.2005
(732) Slovenská televízia, Mlynská dolina, 845 45 Bratislava, SK;
(740) Gruber Dalibor, Ing., Košice, SK;

(111) 209553

(151) 9.5.2005
(180) 1.1.2014
(210) 5-2004
(220) 1.1.2004
(442) 4.2.2005
(732) Slovenská televízia, Mlynská dolina, 845 45 Bratislava, SK;
(740) Gruber Dalibor, Ing., Košice, SK;

(111) 209554

(151) 9.5.2005
(180) 20.1.2014
(210) 138-2004
(220) 20.1.2004
(442) 4.2.2005
(732) OLMA, a. s., Pavelkova 18, 772 11 Olomouc, CZ;
(740) Žovicová Viera, Mgr., Bratislava, SK;

(111) 209555

(151) 9.5.2005
(180) 20.1.2014
(210) 139-2004
(220) 20.1.2004
(442) 4.2.2005
(732) DRUCHEMA, družstvo pro chemickou výrobu a služby, Služeb 3, 100 31 Praha, CZ;
(740) ROTT, RŮŽIČKA & GUTTMANN, v. o. s., Bratislava, SK;

(111) 209556

(151) 9.5.2005
(180) 26.1.2014
(210) 191-2004
(220) 26.1.2004
(442) 4.2.2005
(732) BC TORSION, spol. s r. o., Štverník 662, 906 13 Brezová pod Bradlom, SK;
(740) Čechvalová Dagmar, Bratislava, SK;

(111) 209557

(151) 9.5.2005
(180) 28.1.2014
(210) 208-2004
(220) 28.1.2004
(442) 4.2.2005
(732) CLEARSKIN II, s. r. o., Nám. L. Štúra 1, 010 01 Žilina, SK;
(740) Porubčan Róbert, Ing., Ivanka pri Dunaji, SK;

(111) 209558

(151) 9.5.2005
(180) 28.1.2014
(210) 209-2004
(220) 28.1.2004
(442) 4.2.2005
(732) Mc Carter a. s., Miletičova 1, 821 08 Bratislava, SK;
(740) Hojčuš Peter, Ing., Bratislava, SK;

(111) 209559

(151) 9.5.2005
(180) 28.1.2014
(210) 210-2004
(220) 28.1.2004
(442) 4.2.2005
(732) KLIMO s. r. o., Puškinova 135/4, 339 01 Klatovy, CZ;
(740) Hojčuš Peter, Ing., Bratislava, SK;

(111) 209560

(151) 9.5.2005
(180) 28.1.2014
(210) 211-2004
(220) 28.1.2004
(442) 4.2.2005
(732) KLIMO s. r. o., Puškinova 135/4, 339 01 Klatovy, CZ;
(740) Hojčuš Peter, Ing., Bratislava, SK;

(111) 209561

(151) 9.5.2005
(180) 29.1.2014
(210) 212-2004
(220) 29.1.2004
(442) 4.2.2005
(732) Platinum International, s. r. o., Pribinova 25, 810 11 Bratislava, SK;
(740) Kubínyi Peter, Bc., Trenčín, SK;

(111) 209562

(151) 9.5.2005
 (180) 29.1.2014
 (210) 213-2004
 (220) 29.1.2004
 (442) 4.2.2005
 (732) Platinum International, s. r. o., Pribinova 25, 810 11 Bratislava, SK;
 (740) Kubínyi Peter, Bc., Trenčín, SK;

(111) 209568

(151) 9.5.2005
 (180) 29.1.2014
 (210) 220-2004
 (220) 29.1.2004
 (442) 4.2.2005
 (732) PROFDRINK, s. r. o., Bratislavská cesta 39, 931 01 Šamorín, SK;
 (740) Beleščák Ladislav, Ing., Piešťany, SK;

(111) 209563

(151) 9.5.2005
 (180) 29.1.2014
 (210) 214-2004
 (220) 29.1.2004
 (442) 4.2.2005
 (732) Platinum International, s. r. o., Pribinova 25, 810 11 Bratislava, SK;
 (740) Kubínyi Peter, Bc., Trenčín, SK;

(111) 209569

(151) 9.5.2005
 (180) 30.1.2014
 (210) 223-2004
 (220) 30.1.2004
 (442) 4.2.2005
 (732) PepsiCo, Inc., 700 Anderson Hill Road, Purchase, New York 10577, US;
 (740) Bezák Marián, Ing., Bratislava, SK;

(111) 209564

(151) 9.5.2005
 (180) 29.1.2014
 (210) 215-2004
 (220) 29.1.2004
 (442) 4.2.2005
 (732) Platinum International, s. r. o., Pribinova 25, 810 11 Bratislava, SK;
 (740) Kubínyi Peter, Bc., Trenčín, SK;

(111) 209570

(151) 9.5.2005
 (180) 30.1.2014
 (210) 224-2004
 (220) 30.1.2004
 (442) 4.2.2005
 (732) Dr. R. Pflieger Chemische Fabrik GmbH, Dr.-Robert-Pflieger-Strasse 12, 96052 Bamberg, DE;
 (740) Bezák Marián, Ing., Bratislava, SK;

(111) 209565

(151) 9.5.2005
 (180) 29.1.2014
 (210) 216-2004
 (220) 29.1.2004
 (442) 4.2.2005
 (732) Mars, Incorporated, McLean, Virginia 22101, US;
 (740) Fajnorová Mária, Ing., Bratislava, SK;

(111) 209571

(151) 9.5.2005
 (180) 30.1.2014
 (210) 225-2004
 (220) 30.1.2004
 (442) 4.2.2005
 (732) SODEXHO ALLIANCE société anonyme, 3, avenue Newton, 781 80 Montigny-le Bretonneux, FR;
 (740) Hörmann Tomáš, Ing., Bratislava, SK;

(111) 209566

(151) 9.5.2005
 (180) 29.1.2014
 (210) 217-2004
 (220) 29.1.2004
 (442) 4.2.2005
 (732) Kraft Foods Schweiz Holding AG, Bellerive-strasse 203, CH-8008 Zürich, CH;
 (740) Fajnorová Mária, Ing., Bratislava, SK;

(111) 209572

(151) 9.5.2005
 (180) 30.1.2014
 (210) 226-2004
 (220) 30.1.2004
 (442) 4.2.2005
 (732) Berlin - Chemie AG, Glienicker Weg 125, D-12489 Berlin, DE;
 (740) Hörmannová Zuzana, Ing., Bratislava, SK;

(111) 209567

(151) 9.5.2005
 (180) 29.1.2014
 (210) 219-2004
 (220) 29.1.2004
 (310) 78/280775
 (320) 30.7.2003
 (330) US
 (442) 4.2.2005
 (732) HEWLETT - PACKARD DEVELOPMENT COMPANY, L. P., Texas Limited Partnership, 20555 State Highway 249, Houston, Texas 77070, US;
 (740) Tomeš Pavol, Ing., Bratislava, SK;

(111) 209573

(151) 9.5.2005
 (180) 30.1.2014
 (210) 227-2004
 (220) 30.1.2004
 (442) 4.2.2005
 (732) Berlin - Chemie AG, Glienicker Weg 125, D-12489 Berlin, DE;
 (740) Hörmannová Zuzana, Ing., Bratislava, SK;

(111) 209574

(151) 9.5.2005
(180) 30.1.2014
(210) 228-2004
(220) 30.1.2004
(310) 78/297223
(320) 8.9.2003
(330) US
(442) 4.2.2005
(732) HEWLETT - PACKARD DEVELOPMENT COMPANY, L. P., Texas Limited Partnership, 20555 State Highway 249, Houston, Texas 77070, US;
(740) Tomeš Pavol, Ing., Bratislava, SK;

(111) 209575

(151) 9.5.2005
(180) 30.1.2014
(210) 229-2004
(220) 30.1.2004
(442) 4.2.2005
(732) HEWLETT - PACKARD DEVELOPMENT COMPANY, L. P., Texas Limited Partnership, 20555 State Highway 249, Houston, Texas 77070, US;
(740) Tomeš Pavol, Ing., Bratislava, SK;

(111) 209576

(151) 9.5.2005
(180) 30.1.2014
(210) 230-2004
(220) 30.1.2004
(442) 4.2.2005
(732) STADA Arzneimittel AG, Stadastrasse 2-18, 61118 Bad Vilbel, DE;
(740) PATENTSERVIS BRATISLAVA a. s., Bratislava, SK;

(111) 209577

(151) 9.5.2005
(180) 30.1.2014
(210) 231-2004
(220) 30.1.2004
(442) 4.2.2005
(732) STADA Arzneimittel AG, Stadastrasse 2-18, 61118 Bad Vilbel, DE;
(740) PATENTSERVIS BRATISLAVA a. s., Bratislava, SK;

(111) 209578

(151) 9.5.2005
(180) 30.1.2014
(210) 232-2004
(220) 30.1.2004
(442) 4.2.2005
(732) STADA Arzneimittel AG, Stadastrasse 2-18, 61118 Bad Vilbel, DE;
(740) PATENTSERVIS BRATISLAVA a. s., Bratislava, SK;

(111) 209579

(151) 9.5.2005
(180) 30.1.2014
(210) 234-2004
(220) 30.1.2004
(442) 4.2.2005
(732) BP p. l. c., 1 St James's Square, London SW1Y 4PD, GB;
(740) Fajnorová Mária, Ing., Bratislava, SK;

(111) 209580

(151) 9.5.2005
(180) 30.1.2014
(210) 241-2004
(220) 30.1.2004
(442) 4.2.2005
(732) ZOZNAM, s. r. o., Karpatská 8, 811 05 Bratislava, SK;

(111) 209581

(151) 9.5.2005
(180) 30.1.2014
(210) 242-2004
(220) 30.1.2004
(442) 4.2.2005
(732) ZOZNAM, s. r. o., Karpatská 8, 811 05 Bratislava, SK;

(111) 209582

(151) 9.5.2005
(180) 22.1.2014
(210) 246-2004
(220) 22.1.2004
(442) 4.2.2005
(732) BENTEL, spol. s r. o., Pribinova 25, 819 03 Bratislava, SK;

(111) 209583

(151) 9.5.2005
(180) 2.2.2014
(210) 248-2004
(220) 2.2.2004
(442) 4.2.2005
(732) Red Bull Slovensko, s. r. o., Úprkova 4, 811 04 Bratislava, SK;

(111) 209584

(151) 9.5.2005
(180) 2.2.2014
(210) 249-2004
(220) 2.2.2004
(442) 4.2.2005
(732) Red Bull GmbH, Am Brunnen 1, A-5330 Fuschl am See, AT;
(740) Bušová Eva, JUDr., Bratislava, SK;

(111) 209585

(151) 9.5.2005
(180) 5.2.2014
(210) 292-2004
(220) 5.2.2004
(442) 4.2.2005
(732) Majtán Ivan, Jaseňová 13, 010 01 Žilina, SK;

(111) 209586
 (151) 9.5.2005
 (180) 5.2.2014
 (210) 295-2004
 (220) 5.2.2004
 (442) 4.2.2005
 (732) UNILEVER N. V., Weena 455, 3013 AL Rotterdam, NL;
 (740) Fajnorová Mária, Ing., Bratislava, SK;

(111) 209587
 (151) 9.5.2005
 (180) 5.2.2014
 (210) 296-2004
 (220) 5.2.2004
 (442) 4.2.2005
 (732) UNILEVER N. V., Weena 455, 3013 AL Rotterdam, NL;
 (740) Fajnorová Mária, Ing., Bratislava, SK;

(111) 209588
 (151) 9.5.2005
 (180) 5.2.2014
 (210) 297-2004
 (220) 5.2.2004
 (442) 4.2.2005
 (732) UNILEVER N. V., Weena 455, 3013 AL Rotterdam, NL;
 (740) Fajnorová Mária, Ing., Bratislava, SK;

(111) 209589
 (151) 9.5.2005
 (180) 5.2.2014
 (210) 298-2004
 (220) 5.2.2004
 (442) 4.2.2005
 (732) UNILEVER N. V., Weena 455, 3013 AL Rotterdam, NL;
 (740) Fajnorová Mária, Ing., Bratislava, SK;

(111) 209590
 (151) 9.5.2005
 (180) 5.2.2014
 (210) 299-2004
 (220) 5.2.2004
 (442) 4.2.2005
 (732) UNILEVER N. V., Weena 455, 3013 AL Rotterdam, NL;
 (740) Fajnorová Mária, Ing., Bratislava, SK;

(111) 209591
 (151) 9.5.2005
 (180) 5.2.2014
 (210) 300-2004
 (220) 5.2.2004
 (442) 4.2.2005
 (732) UNILEVER N. V., Weena 455, 3013 AL Rotterdam, NL;
 (740) Fajnorová Mária, Ing., Bratislava, SK;

(111) 209592
 (151) 9.5.2005
 (180) 5.2.2014
 (210) 301-2004
 (220) 5.2.2004
 (442) 4.2.2005
 (732) UNILEVER N. V., Weena 455, 3013 AL Rotterdam, NL;
 (740) Fajnorová Mária, Ing., Bratislava, SK;

(111) 209593
 (151) 9.5.2005
 (180) 5.2.2014
 (210) 302-2004
 (220) 5.2.2004
 (442) 4.2.2005
 (732) UNILEVER N. V., Weena 455, 3013 AL Rotterdam, NL;
 (740) Fajnorová Mária, Ing., Bratislava, SK;

(111) 209594
 (151) 9.5.2005
 (180) 6.2.2014
 (210) 307-2004
 (220) 6.2.2004
 (442) 4.2.2005
 (732) MAG INSTRUMENT, INC., 1635 South Sacramento Avenue, Ontario, California 91761, US;
 (740) PATENTSERVIS BRATISLAVA, a. s., Bratislava, SK;

(111) 209595
 (151) 9.5.2005
 (180) 6.2.2014
 (210) 308-2004
 (220) 6.2.2004
 (442) 4.2.2005
 (732) Tata Motors Limited, An Indian Company Manufacturers & Merchants, Bombay House, 24 Homi Mody Street, Hutatma Chowk, Mumbai 400001, Maharashtra, IN;
 (740) PATENTSERVIS BRATISLAVA, a. s., Bratislava, SK;

(111) 209596
 (151) 9.5.2005
 (180) 6.2.2014
 (210) 309-2004
 (220) 6.2.2004
 (442) 4.2.2005
 (732) Tata Motors Limited, An Indian Company Manufacturers & Merchants, Bombay House, 24 Homi Mody Street, Hutatma Chowk, Mumbai 400001, Maharashtra, IN;
 (740) PATENTSERVIS BRATISLAVA a. s., Bratislava, SK;

(111) 209597

(151) 9.5.2005
(180) 6.2.2014
(210) 323-2004
(220) 6.2.2004
(442) 4.2.2005
(732) Kmeť Jaroslav, Ing., Hlavná 790/18, 931 01 Šamorín, SK;
(740) Holoubková Mária, Ing., Bratislava, SK;

(111) 209598

(151) 9.5.2005
(180) 6.2.2014
(210) 324-2004
(220) 6.2.2004
(442) 4.2.2005
(732) EURO - VAT, spol. s r. o., Alekšince 231, 951 22 Alekšince, SK;
(740) Máčajová Mária, Ing., Nitra, SK;

(111) 209599

(151) 9.5.2005
(180) 9.2.2014
(210) 334-2004
(220) 9.2.2004
(442) 4.2.2005
(732) UniBanka, a. s., Vajnorská 21, 832 65 Bratislava, SK;

(111) 209600

(151) 9.5.2005
(180) 17.2.2014
(210) 463-2004
(220) 17.2.2004
(442) 4.2.2005
(732) PhDr. Marián Kubeš, CSc. - ADDA Consultants, Žehrianska 2, 851 07 Bratislava, SK;
(740) Holakovský Štefan, Ing., Bratislava, SK;

(111) 209601

(151) 9.5.2005
(180) 17.2.2014
(210) 464-2004
(220) 17.2.2004
(442) 4.2.2005
(732) MAISADOUR, Société Coopérative, Route de Saint-Sever, Haut-Mauco, F-40001 Mont-de-Marsan, FR;
(740) Litvákova Edita, Ing., Bratislava, SK;

(111) 209602

(151) 9.5.2005
(180) 18.2.2014
(210) 467-2004
(220) 18.2.2004
(442) 4.2.2005
(732) MONET, s. r. o., Priemyselňa 29, 965 01 Žiar nad Hronom, SK;
(740) Máčajová Mária, Ing., Nitra, SK;

(111) 209603

(151) 9.5.2005
(180) 18.2.2014
(210) 469-2004
(220) 18.2.2004
(442) 4.2.2005
(732) LAKMA Int. s. r. o., Lešetínská 1873/14, 733 01 Karviná - Fryštát, CZ;
(740) Guniš Jaroslav, Mgr., Bratislava, SK;

(111) 209604

(151) 9.5.2005
(180) 18.2.2014
(210) 471-2004
(220) 18.2.2004
(442) 4.2.2005
(732) Pivovar Stein, a. s., Blumentálska 19, 816 13 Bratislava, SK;
(740) Guniš Jaroslav, Mgr., Bratislava, SK;

(111) 209605

(151) 9.5.2005
(180) 18.2.2014
(210) 475-2004
(220) 18.2.2004
(442) 4.2.2005
(732) SKANDIA, s. r. o., Fazul'ova 1, 811 07 Bratislava, SK;
(740) Juran Svetozár, JUDr., Bratislava, SK;

(111) 209606

(151) 9.5.2005
(180) 19.2.2014
(210) 485-2004
(220) 19.2.2004
(442) 4.2.2005
(732) AQUA GROUP, spol. s r. o., Hradská 85, 821 07 Bratislava, SK;

(111) 209607

(151) 9.5.2005
(180) 19.2.2014
(210) 487-2004
(220) 19.2.2004
(442) 4.2.2005
(732) Považská cementáreň, a. s., J. Kráľa, 018 63 Ladce, SK;
(740) Kubínyi Peter, Bc., Trenčín, SK;

(111) 209608

(151) 9.5.2005
(180) 23.2.2014
(210) 546-2004
(220) 23.2.2004
(442) 4.2.2005
(732) House of Lords & Reas Cigar Company Inc., c/o James D. Murphy, 44 Chipman Hill, 10th Floor, P.O.Box 7289, Stn. "A", Saint John, New Brunswick E2L 4S6, CA;
(740) Žovicová Viera, Mgr., Bratislava, SK;

(111) 209609

(151) 9.5.2005
 (180) 23.2.2014
 (210) 547-2004
 (220) 23.2.2004
 (442) 4.2.2005
 (732) VSP Tatry, a. s., Trnavská cesta 50, 821 02 Bratislava, SK;

(111) 209610

(151) 9.5.2005
 (180) 23.2.2014
 (210) 548-2004
 (220) 23.2.2004
 (442) 4.2.2005
 (732) VSP Tatry, a. s., Trnavská cesta 50, 821 02 Bratislava, SK;

(111) 209611

(151) 9.5.2005
 (180) 23.2.2014
 (210) 549-2004
 (220) 23.2.2004
 (442) 4.2.2005
 (732) Mary Kay Inc., 16251 Dallas Parkway, Dallas, Texas 75379-9045, US;
 (740) Fajnorová Mária, Ing., Bratislava, SK;

(111) 209612

(151) 9.5.2005
 (180) 23.2.2014
 (210) 558-2004
 (220) 23.2.2004
 (442) 4.2.2005
 (732) Ústredie ľudovej umeleckej výroby, Obchodná 64, 816 11 Bratislava, SK;
 (740) Hojčuš Peter, Ing., Bratislava, SK;

(111) 209613

(151) 9.5.2005
 (180) 24.2.2014
 (210) 560-2004
 (220) 24.2.2004
 (442) 4.2.2005
 (732) Michal Rafaj, Puškinova 10, 018 51 Nová Dubnica, SK;
 (740) Belička Ivan, Ing., Banská Bystrica, SK;

(111) 209614

(151) 9.5.2005
 (180) 24.2.2014
 (210) 561-2004
 (220) 24.2.2004
 (442) 4.2.2005
 (732) Michal Rafaj, Puškinova 10, 018 51 Nová Dubnica, SK;
 (740) Belička Ivan, Ing., Banská Bystrica, SK;

(111) 209615

(151) 9.5.2005
 (180) 23.2.2014
 (210) 562-2004
 (220) 23.2.2004
 (310) Z-271171
 (320) 13.10.2003
 (330) PL
 (442) 4.2.2005
 (732) POL-HUN, M. Bielska Spolka Jawna, Ul. 11 Listopada 65, 95 040 Koluszki, PL;
 (740) Harvan Ladislav, Ing., Bratislava, SK;

(111) 209616

(151) 9.5.2005
 (180) 24.2.2014
 (210) 564-2004
 (220) 24.2.2004
 (310) 78/299,228
 (320) 11.9.2003
 (330) US
 (442) 4.2.2005
 (732) Brush Wellman Inc., 17876 St. Clair Avenue, Cleveland, Ohio 44110, US;
 (740) Fajnorová Mária, Ing., Bratislava, SK;

(111) 209617

(151) 9.5.2005
 (180) 24.2.2014
 (210) 565-2004
 (220) 24.2.2004
 (310) 78/299,235
 (320) 11.9.2003
 (330) US
 (442) 4.2.2005
 (732) Brush Wellman Inc., 17876 St. Clair Avenue, Cleveland, Ohio 44110, US;
 (740) Fajnorová Mária, Ing., Bratislava, SK;

(111) 209618

(151) 9.5.2005
 (180) 24.2.2014
 (210) 566-2004
 (220) 24.2.2004
 (310) 78/299,169
 (320) 11.9.2003
 (330) US
 (442) 4.2.2005
 (732) Brush Wellman Inc., 17876 St. Clair Avenue, Cleveland, Ohio 44110, US;
 (740) Fajnorová Mária, Ing., Bratislava, SK;

(111) 209619

(151) 9.5.2005
 (180) 24.2.2014
 (210) 569-2004
 (220) 24.2.2004
 (442) 4.2.2005
 (732) JANA COLLECTION, s. r. o., Antona Bernoláka 2168/33, 010 01 Žilina, SK;
 (740) Čechvalová Dagmar, Bratislava, SK;

(111) 209620

(151) 9.5.2005
(180) 26.2.2014
(210) 589-2004
(220) 26.2.2004
(442) 4.2.2005
(732) PRO-REFORM, spol. s r. o., Čápkova 34, 602 00 Brno, CZ;
(740) Kubínyi Peter, Bc., Trenčín, SK;

(111) 209621

(151) 9.5.2005
(180) 26.2.2014
(210) 595-2004
(220) 26.2.2004
(442) 4.2.2005
(732) Barta Ján, Budovateľská 597, 956 22 Prašice, SK;

(111) 209622

(151) 9.5.2005
(180) 1.3.2014
(210) 644-2004
(220) 1.3.2004
(442) 4.2.2005
(732) TCHIBO SLOVENSKO, spol. s r. o., Seberíniho 1, 821 03 Bratislava, SK;

(111) 209623

(151) 9.5.2005
(180) 1.3.2014
(210) 646-2004
(220) 1.3.2004
(442) 4.2.2005
(732) TCHIBO SLOVENSKO, spol. s r. o., Seberíniho 1, 821 03 Bratislava, SK;

(111) 209624

(151) 9.5.2005
(180) 1.3.2014
(210) 647-2004
(220) 1.3.2004
(442) 4.2.2005
(732) TCHIBO SLOVENSKO, spol. s r. o., Seberíniho 1, 821 03 Bratislava, SK;

(111) 209625

(151) 9.5.2005
(180) 1.3.2014
(210) 648-2004
(220) 1.3.2004
(442) 4.2.2005
(732) TCHIBO SLOVENSKO, spol. s r. o., Seberíniho 1, 821 03 Bratislava, SK;

(111) 209626

(151) 9.5.2005
(180) 2.3.2014
(210) 678-2004
(220) 2.3.2004
(442) 4.2.2005

(732) KRAAL, s. r. o., Dubská cesta 2242, 024 01 Kysucké Nové Mesto, SK;
(740) Zahatňanská Gabriela, Ing., Žilina, SK;

(111) 209627

(151) 9.5.2005
(180) 4.3.2014
(210) 698-2004
(220) 4.3.2004
(442) 4.2.2005
(732) Vietnam National Tobacco Corporation, 25A Ly Thuong Kiet Str., Hoan Kiem district, Hanoi, VN;
(740) Fajnorová Mária, Ing., Bratislava, SK;

(111) 209639

(151) 16.5.2005
(180) 26.8.2012
(210) 2461-2002
(220) 26.8.2002
(442) 7.10.2003
(732) EDEN CONSULTING spol. s r. o., Ondrejovova 14, 821 03 Bratislava, SK;
(740) Dolanská Elena, RNDr., Bratislava, SK;

(111) 209644

(151) 19.5.2005
(180) 5.1.2014
(210) 37-2004
(220) 5.1.2004
(442) 6.4.2004
(732) HANTON - svetelné reklamy, s. r. o., Tovarníky 374, 955 01 Topoľčany, SK;
(740) Litváková Edita, Ing., Bratislava, SK;

(111) 209646

(151) 27.5.2005
(180) 8.12.2013
(210) 3580-2003
(220) 8.12.2003
(442) 3.1.2005
(732) Solen, s. r. o., Radošovec 672, 798 52 Konice, CZ;
(740) Kubínyi Peter, Bc., Trenčín, SK;

(111) 209649

(151) 3.6.2005
(180) 30.10.2011
(210) 3213-2001
(220) 30.10.2001
(442) 8.10.2002
(732) ROSNIČKA drevopredaj, s. r. o., Lysáková 1886/2, 841 01 Bratislava, SK;
(740) Litváková Edita, Ing., Bratislava, SK;

Zapísané ochranné známky so zmenou

(210)	(111)	(210)	(111)	(210)	(111)	(210)	(111)
2515-96	209475	2468-2003	209640	3725-2003	209632	170-2004	209641
3374-98	209645	2652-2003	209643	3726-2003	209633	677-2004	209629
1906-2000	209642	3554-2003	209359	3727-2003	209634	679-2004	209628
1173-2001	209638	3555-2003	209360	3728-2003	209635		
129-2003	209648	3723-2003	209630	3729-2003	209636		
400-2003	209647	3724-2003	209631	3730-2003	209637		

(111) 209359

(151) 9.5.2005
 (180) 3.12.2013
 (210) 3554-2003
 (220) 3.12.2003
 (442) 4.2.2005

8 (511) 32

(511) 32 - Nealkoholické nápoje, nápoje bez alkoholu; minerálne a sýtené vody; šumivé nápoje; ovocné, zeleninové a miešané zeleninové a ovocné šťavy a nápoje; sirupy a iné prípravky na výrobu nápojov; instantné nápoje.

(540)



(591) červená, čierna, biela
 (732) AGROS NOVA Sp. z o.o., Al. Stanów Zjednoczonych 61A, 04-028 Warszawa, PL;
 (740) Čechvalová Dagmar, Bratislava, SK;

(111) 209360

(151) 9.5.2005
 (180) 3.12.2013
 (210) 3555-2003
 (220) 3.12.2003
 (442) 4.2.2005

8 (511) 32

(511) 32 - Nealkoholické nápoje, nápoje bez alkoholu; minerálne a sýtené vody; šumivé nápoje; ovocné, zeleninové a miešané zeleninové a ovocné šťavy a nápoje; sirupy a iné prípravky na výrobu nápojov; instantné nápoje.

(540) MŇAMKO

(732) AGROS NOVA Sp. z o.o., Al. Stanów Zjednoczonych 61A, 04-028 Warszawa, PL;
 (740) Čechvalová Dagmar, Bratislava, SK;

(111) 209475

(151) 9.5.2005
 (180) 24.9.2006
 (210) 2515-96
 (220) 24.9.1996
 (442) 8.10.1999

7 (511) 29, 30

(511) 29 - Konzervované, sušené, zavárané a tepelne spracované ovocie a zelenina; mäsové a zeleninové koncentráty; aromatické prípravky do potravín.

30 - Majonézy; koreniny a pochutiny.

(540) ZELKO

(732) Mäspoma, spol. s r. o., T.G. Masaryka 955/8, 960 01 Zvolen, SK;

(111) 209628

(151) 10.5.2005
 (180) 2.3.2014
 (210) 679-2004
 (220) 2.3.2004
 (442) 4.2.2005

8 (511) 32

(511) 32 - Prípravky alebo príchuťi na výrobu nápojov, ovocné alebo zeleninové šťavy, džúsy a sirupy, nealkoholické nápoje, nealkoholické nápoje obohatené vitamínmi alebo minerálmi, iónové a energetické nápoje nealkoholické, želatínové nealkoholické nápoje, diétne nápoje, želatínové nápoje, instantné nealkoholické nápoje, tablety a prášky na prípravu šumivých nealkoholických nápojov, prášky a zmesi na prípravu nealkoholických nápojov, ovocné alebo zeleninové nealkoholické nápoje, nealkoholické nápoje s príchuťou ovocia alebo zeleniny, minerálne vody, pramenité vody, sódová voda, šumivá voda, voda, šumivé nealkoholické nápoje, miešané nápoje nealkoholické, paradajková šťava ako nápoj, aperitívny nealkoholický.

(540)



(591) biela, zelená, modrá
 (732) MASPEX Spółka z o. o., Chopina 10, 34-100 Wadowice, PL;
 (740) Kajabová Monika, JUDr., Bratislava, SK;

(111) 209629

(151) 10.5.2005
 (180) 2.3.2014
 (210) 677-2004
 (220) 2.3.2004
 (442) 4.2.2005

8 (511) 32

(511) 32 - Prípravky alebo príchuti na výrobu nápojov, ovocné alebo zeleninové šťavy, džúsy a sirupy, nealkoholické nápoje, nealkoholické nápoje obohatené vitamínmi alebo minerálmi, iónové a energetické nápoje nealkoholické, proteínové nealkoholické nápoje, diétne nápoje, želatínové nápoje, instantné nealkoholické nápoje, tablety a prášky na prípravu šumivých nealkoholických nápojov, prášky a zmesi na prípravu nealkoholických nápojov, ovocné alebo zeleninové nealkoholické nápoje, nealkoholické nápoje s príchutou ovocia alebo zeleniny, minerálne vody, pramenité vody, sódová voda, šumivá voda, voda, šumivé nealkoholické nápoje, miešané nápoje nealkoholické, paradajková šťava ako nápoj, aperitívy nealkoholické.

(540)

(591) biela, modrá, žltá, oranžová, červená
 (732) MASPEX Spółka z o. o., Chopina 10, 34-100 Wadowice, PL;
 (740) Kajabová Monika, JUDr., Bratislava, SK;

(111) 209630

(151) 13.5.2005
 (180) 22.12.2013
 (210) 3723-2003
 (220) 22.12.2003
 (442) 4.2.2005

8 (511) 32

(511) 32 - Prípravky alebo príchuti na výrobu nápojov, koncentráty a sirupy na výrobu nápojov, ovocné alebo zeleninové šťavy a džúsy a sirupy, nealkoholické nápoje, nealkoholické nápoje obohatené vitamínmi alebo minerálmi, iónové a energetické nápoje nealkoholické, proteínové nealkoholické nápoje, diétne nápoje, želatínové nápoje, tablety a prášky na prípravu šumivých nealkoholických nápojov, ovocné alebo zeleninové nealkoholické nápoje, nealkoholické nápoje s príchutou ovocia alebo zeleniny, minerálne vody, pramenité vody, sódová voda, voda, šumivé nealkoholické nápoje, miešané nápoje nealkoholické, paradajková šťava ako nápoj, aperitívy nealkoholické.

(540) Čierny fľak

(732) MASPEX, Spółka z o. o., Ul. Chopina 10, 34-100 Wadowice, PL;
 (740) Kajabová Monika, JUDr., Bratislava, SK;

(111) 209631

(151) 13.5.2005
 (180) 22.12.2013
 (210) 3724-2003
 (220) 22.12.2003
 (442) 4.2.2005

8 (511) 32

(511) 32 - Prípravky alebo príchuti na výrobu nápojov, koncentráty a sirupy na výrobu nápojov, ovocné alebo zeleninové šťavy a džúsy a sirupy, nealkoholické nápoje, nealkoholické nápoje obohatené vitamínmi alebo minerálmi, iónové a energetické nápoje nealkoholické, proteínové nealkoholické nápoje, diétne nápoje, želatínové nápoje, tablety a prášky na prípravu šumivých nealkoholických nápojov, ovocné alebo zeleninové nealkoholické nápoje, nealkoholické nápoje s príchutou ovocia alebo zeleniny, minerálne vody, pramenité vody, sódová voda, voda, šumivé nealkoholické nápoje, miešané nápoje nealkoholické, paradajková šťava ako nápoj, aperitívy nealkoholické.

(540) Nápoj lásky

(732) MASPEX, Spółka z o. o., Ul. Chopina 10, 34-100 Wadowice, PL;
 (740) Kajabová Monika, JUDr., Bratislava, SK;

(111) 209632

(151) 13.5.2005
 (180) 22.12.2013
 (210) 3725-2003
 (220) 22.12.2003
 (442) 4.2.2005

8 (511) 32

(511) 32 - Prípravky alebo príchuti na výrobu nápojov, koncentráty a sirupy na výrobu nápojov, ovocné alebo zeleninové šťavy a džúsy a sirupy, nealkoholické nápoje, nealkoholické nápoje obohatené vitamínmi alebo minerálmi, iónové a energetické nápoje nealkoholické, proteínové nealkoholické nápoje, diétne nápoje, želatínové nápoje, tablety a prášky na prípravu šumivých nealkoholických nápojov, ovocné alebo zeleninové nealkoholické nápoje, nealkoholické nápoje s príchutou ovocia alebo zeleniny, minerálne vody, pramenité vody, sódová voda, voda, šumivé nealkoholické nápoje, miešané nápoje nealkoholické, paradajková šťava ako nápoj, aperitívy nealkoholické.

(540) Tekutá modrina

(732) MASPEX, Spółka z o. o., Ul. Chopina 10, 34-100 Wadowice, PL;
 (740) Kajabová Monika, JUDr., Bratislava, SK;

(111) 209633

(151) 13.5.2005
 (180) 22.12.2013
 (210) 3726-2003
 (220) 22.12.2003
 (442) 4.2.2005

8 (511) 32

(511) 32 - Prípravky alebo príchuti na výrobu nápojov, koncentráty a sirupy na výrobu nápojov, ovocné alebo zeleninové šťavy a džúsy a sirupy, nealkoholické nápoje, nealkoholické nápoje obohatené vitamínmi alebo minerálmi, iónové a energetické

nápoje nealkoholické, proteínové nealkoholické nápoje, diétne nápoje, želatínové nápoje, tablety a prášky na prípravu šumivých nealkoholických nápojov, ovocné alebo zeleninové nealkoholické nápoje, nealkoholické nápoje s príchutou ovocia alebo zeleniny, minerálne vody, pramenité vody, sódová voda, voda, šumivé nealkoholické nápoje, miešané nápoje nealkoholické, paradajková šťava ako nápoj, aperitívy nealkoholické.

(540) Žabí sliz

(732) MASPEX, Spółka z o. o., Ul. Chopina 10, 34-100 Wadowice, PL;

(740) Kajabová Monika, JUDr., Bratislava, SK;

(111) 209634

(151) 13.5.2005

(180) 22.12.2013

(210) 3727-2003

(220) 22.12.2003

(442) 4.2.2005

8 (511) 32

(511) 32 - Prípravky alebo príchuti na výrobu nápojov, koncentráty a sirupy na výrobu nápojov, ovocné alebo zeleninové šťavy a džúsy a sirupy, nealkoholické nápoje, nealkoholické nápoje obohatené vitamínmi alebo minerálmi, iónové a energetické nápoje nealkoholické, proteínové nealkoholické nápoje, diétne nápoje, želatínové nápoje, tablety a prášky na prípravu šumivých nealkoholických nápojov, ovocné alebo zeleninové nealkoholické nápoje, nealkoholické nápoje s príchutou ovocia alebo zeleniny, minerálne vody, pramenité vody, sódová voda, voda, šumivé nealkoholické nápoje, miešané nápoje nealkoholické, paradajková šťava ako nápoj, aperitívy nealkoholické.

(540)



(732) MASPEX, Spółka z o. o., Ul. Chopina 10, 34-100 Wadowice, PL;

(740) Kajabová Monika, JUDr., Bratislava, SK;

(111) 209635

(151) 13.5.2005

(180) 22.12.2013

(210) 3728-2003

(220) 22.12.2003

(442) 4.2.2005

8 (511) 32

(511) 32 - Prípravky alebo príchuti na výrobu nápojov, koncentráty a sirupy na výrobu nápojov, ovocné alebo zeleninové šťavy a džúsy a sirupy, nealkoholické nápoje, nealkoholické nápoje obohatené vitamínmi alebo minerálmi, iónové a energetické nápoje nealkoholické, proteínové nealkoholické nápoje, diétne nápoje, želatínové nápoje, tablety a prášky na prípravu šumivých nealkoholických nápojov, ovocné alebo zeleninové nealkoholické

nápoje, nealkoholické nápoje s príchutou ovocia alebo zeleniny, minerálne vody, pramenité vody, sódová voda, voda, šumivé nealkoholické nápoje, miešané nápoje nealkoholické, paradajková šťava ako nápoj, aperitívy nealkoholické.

(540)



(732) MASPEX, Spółka z o. o., Ul. Chopina 10, 34-100 Wadowice, PL;

(740) Kajabová Monika, JUDr., Bratislava, SK;

(111) 209636

(151) 13.5.2005

(180) 22.12.2013

(210) 3729-2003

(220) 22.12.2003

(442) 4.2.2005

8 (511) 32

(511) 32 - Prípravky alebo príchuti na výrobu nápojov, koncentráty a sirupy na výrobu nápojov, ovocné alebo zeleninové šťavy a džúsy a sirupy, nealkoholické nápoje, nealkoholické nápoje obohatené vitamínmi alebo minerálmi, iónové a energetické nápoje nealkoholické, proteínové nealkoholické nápoje, diétne nápoje, želatínové nápoje, tablety a prášky na prípravu šumivých nealkoholických nápojov, ovocné alebo zeleninové nealkoholické nápoje, nealkoholické nápoje s príchutou ovocia alebo zeleniny, minerálne vody, pramenité vody, sódová voda, voda, šumivé nealkoholické nápoje, miešané nápoje nealkoholické, paradajková šťava ako nápoj, aperitívy nealkoholické.

(540)



(732) MASPEX, Spółka z o. o., Ul. Chopina 10, 34-100 Wadowice, PL;

(740) Kajabová Monika, JUDr., Bratislava, SK;

(111) 209637

(151) 13.5.2005

(180) 22.12.2013

(210) 3730-2003

(220) 22.12.2003

(442) 4.2.2005

8 (511) 32

(511) 32 - Prípravky alebo príchuti na výrobu nápojov, koncentráty a sirupy na výrobu nápojov, ovocné alebo zeleninové šťavy a džúsy a sirupy, nealkoholické nápoje, nealkoholické nápoje obohatené vitamínmi alebo minerálmi, iónové a energetické

nápoje nealkoholické, proteínové nealkoholické nápoje, diétne nápoje, želatínové nápoje, tablety a prášky na prípravu šumivých nealkoholických nápojov, ovocné alebo zeleninové nealkoholické nápoje, nealkoholické nápoje s príchutou ovocia alebo zeleniny, minerálne vody, pramenité vody, sódová voda, voda, šumivé nealkoholické nápoje, miešané nápoje nealkoholické, paradajková šťava ako nápoj, aperitívny nealkoholický.

(540)



(732) MASPEX, Spółka z o. o., Ul. Chopina 10, 34-100 Wadowice, PL;

(740) Kajabová Monika, JUDr., Bratislava, SK;

(111) 209638

(151) 16.5.2005

(180) 12.4.2011

(210) 1173-2001

(220) 12.4.2001

(310) 76/146750

(320) 13.10.2000

(330) US

(442) 3.6.2003

8 (511) 9, 11

(511) 9 - Elektrické časovače a termostaty; elektrické vykurovacie prvky a elektrické ohrievače; elektrické odporníky; ventily, riadiace ventily; elektromagnetické ventily; indukčné ladiace zariadenia; plastové elektrické výlisky; prietokomery; elektrické odporové prvky; zapaľovače; elektrické reléové transformátory; prepínače; vykurovacie, chladiace a mraziace ovládacie prvky; termostaty; termostatické ventily; kalibrované prístroje; hermetické koncovky; indikátory plochy; elektrické vodiace dosky; počítačový softvér; softvér na správu databáz na CD-ROM; kompresné jednotky; systémy na napájanie a riadenie klimatizácie v miestnostiach; sťahovače; kondenzátory a kondenzačné jednotky; ovládacie prvky; samočinné ovládacie prvky; ovládacie prvky spotrebičov; ovládacie prvky na použitie pri mrazení, vykurovaní, ventilácii a klimatizácii; dátové zberné zariadenia; mechaniky; bilančné analyzátory; elektrické meracie a skúšobné zariadenia; elektrický pomocný materiál; konektory; skrinky a telesá vedení; svorkové skrinky; kovania; závesy; prerušovače; spúšťače; predĺžovacie káble a kotúče; elektrické oplatenia; pilotné a riadiace stanice; elektrické zástrčky a zásuvky; ťažné škatule; osvetľovacie stožiare; konzoly a predradníky; prípojky; navijaky s motorom; výstupné škatule a prepínače; elektricky riadené navijaky; spoje; uzávery; počítačový hardvér a softvér na použitie pri monitorovaní prietoku plynu; zariadenia na tepelné vypínanie, najmä kondenzátory a suché chladiče; elektronické

a vačkou riadené pohony ručičiek; infračervené termografické kontrolné systémy; diagnostické a analyzačné zariadenia; zariadenie na monitorovanie motorov a strojov; chrániče motorov proti preťaženiu; elektrické zosilňovače; meniče elektrického prúdu a pomocný materiál na vysielanie; preplachovacie systémy, riadiaci systém spaľovania a pneumatikové polohové regulátory; systémy na nepretržité monitorovanie emisií; systémy na rozbery kvapalín; prietokomery a regulátory; systémy a prenášače merania hladiny kvapalín; kalibračné zariadenia; systémy merania hustoty; elektronické dávkové regulátory; monitory procesov; diaľkové regulátory operácií; prenášače, ovládacie prvky a snímače; počítačový softvér na použitie v systémových riadiacich zariadeniach; regulátory; relé; počítačový softvér na použitie v automatických regulátoroch tlaku a teploty; zariadenia na kontrolu pohybu; výrobky na potlačovanie rázov a na ochranu pred nimi; elektrické vypínače; elektrický prevádzkový materiál; tepelné senzory; termostaty; časovače na spotrebiče; elektrické transformátory; analyzátory vibrácií; zväračky používané v strojných zariadeniach; vysávače; plynové, kvapalinové a elektromagnetické ventily; elektronické zariadenia na riadenie rýchlostí; komunikačné zariadenia a nadväzujúce subsystémy a komponenty; neprerušiteľné systémy dodávky energie; elektronické klimatizačné vybavenie; elektrické rozdeľovacie systémy; prepojovače; výrobky na potlačovanie rázov a na ochranu pred nimi; adaptéry; nabíjačky; meniče prúdu; telekomunikačné káble a príslušenstvá; káblové prípojky a zväzky; vybavenia pre káblOVú televíziu a príslušenstvo pre ne a transformátory.

11 - Čističe vzduchu, bojlerly na horúcu vodu a paru; komerčné osvetlenie; ventilátory a dýchadlá na komerčné, priemyselné a poľnohospodárske využitie; stropné ventilátory; zariadenia na cirkuláciu vzduchu; vypínače, ovládacie prvky a súčasti týchto výrobkov; ventily pre zariadenia toku kvapalín; vzduchové a plynové vykurovacie prvky a ich nadväzujúce príslušenstvá a komponenty na komerčné a priemyselné využitie; ohrievače a dávkovače horúcej vody; zvlhčovače; zavodňovacie zariadenia; zariadenia na detekciu úniku kvapaliny; elektrické a žiarivkové osvetľovacie jednotky a ich kovanie a súčasti; elektrické sporákové jednotky a ich súčasti; elektrické ohrievače a ich súčasti; teplomety a ich súčasti; filtračné a vysušovacie bloky používané pri vysušovaní a dekontaminácii kvapalín; a komponenty vodných zdrojov.

(540)



(732) EMERSON ELECTRIC CO., 8000 West Florissant Avenue, St. Louis, Missouri 63136, US;

(740) ROTT, RŮŽIČKA & GUTTMANN, v. o. s., Bratislava, SK;

(111) 209640

- (151) 16.5.2005
- (180) 2.9.2013
- (210) 2468-2003
- (220) 2.9.2003
- (442) 5.10.2004

8 (511) 3

(511) 3 - Antistatické prostriedky na použitie v domácnosti, prípravky na zmäkčovanie vody pre domácnosť, umývacie a čistiace prípravky, leštiace prípravky, mydlá, odmasťovacie prípravky, odstraňovače škvŕn, prípravky na odstraňovanie vodného kameňa pre domácnosť, zjasňovacie prípravky.

(540) LEA

- (732) HASPRA, s. r. o., Hôrka nad Váhom 279, 916 32 Hôrka nad Váhom, SK;
- (740) Litváková Edita, Ing., Bratislava, SK;

(111) 209641

- (151) 16.5.2005
- (180) 12.4.2011
- (210) 170-2004
- (220) 12.4.2001
- (310) 76/146750
- (320) 13.10.2000
- (330) US
- (442) 3.6.2003

8 (511) 3, 4, 6, 7, 8, 10, 12, 17, 20, 36, 37, 41, 42

(511) 3 - Čistiace prípravky, brúsne a leštiace materiály a vysušovacie čistiace prípravky.
 4 - Mazacie a adhézne oleje a mazivá na remene.
 6 - Kovové rebríky, zdvíhacie a podporné zariadenia; regulačné ventily prietoku kvapalín; remenice, ložiská, tesnenie ložísk, stojany ložísk, príruby stojanov, zdvíhacie jednotky a rámy; misky klzného ložiska, pásy, spojovacie články, pohony s valčekovými reťazami, ozubené kolieska, valčekové reťaze, kladky, stojany motorov, reťazové nástroje, kľúče, súpravy nákrúžkov, náboje kolies a nadstavce na kľúče; konzoly, upínacie a vŕtacie lisy a stojany k nim; inštalatérske vybavenie z kovu, vybavenie na rezanie závitov do rúrok, ventilové guľôčky a kuželky, kovanie, dielenské pracovné stoly, kufre na náradie, zväracie zariadenia; výrobky na skladovanie a organizovanie z kovu, najmä systémy regálov a k nim patriace príslušenstvá predávané samostatne i v kombinácií; stavebné, kovové stavebné, skladovacie a predvádzacie vybavenie; podporné konštrukcie antén a ich príslušenstvá.
 7 - Elektrické zariadenia, alternátory, kompresory, kompresorové koncovky, stroje na likvidáciu odpadu a ich príslušenstvá, stroje na redukciu odpadu a ich príslušenstvá, spojky, brzdy; dopravníky, spojovacie zariadenia, núdzové energetické systémy, mlecie stroje, stroje na testovanie a analyzovanie olejov, ultrazvukové, zväracie, spojovacie, monitorovacie, čistiace a skúšobné zariadenia, zväračky a zväracie zariadenia, prístroje a zariadenia na kontrolu kvality; rozprašovacie zariadenia poháňané motorom, mechanické uzávery, vlhké a suché separátory; elektrické spúšťače; pily poháňané motorom a ich príslušenstvá; poháňané momentové kľúče; ručné elektrické brúsky; sústruhy; vŕtačky a vŕtacie lisy, a príslušenstvá, a doplnky k nim; prachové zbiera-

cie zariadenia na píly, odmasťovače; elektrické motory a príslušenstvá, a doplnky k nim, nie na použitie v pozemných vozidlách; redukčné jednotky; prevody, indukčné motory; poistenie proti spätnému chodu hriadeľov pri turbínových čerpadlách; klinové remene; elektrické jednotky; remenice, remeňové prevody; vačky; deliace pohonné jednotky; elektrické ventilátory; generátory; rozvodné dosky; panelové rozvádzače; transformátory; vodné čerpadlá; dýchadlá a leštiace nástroje optických vlákien.

8 - Priemyselné, obchodné a domáce ručne poháňané náradie a príslušenstvá, a doplnky k nemu.

10 - Ultrazvukové čistiace, zväracie a monitorovacie zariadenia.

12 - Kolesové dopravné prostriedky.

17 - Izolácie na priemyselné a komerčné výroby; plastové trubice, plastové potrubia a vedenia.

20 - Nekovové výrobky na skladovanie a organizovanie, najmä regály, police, priehradky, zásuvky a k nim patriace príslušenstvá predávané samostatne i v kombinácií; rebríky, zdvíhacie a nosné zariadenia; pracovné stoly; stavebné, skladovacie a vystavovacie technické vybavenie a nábytok a kancelársky nábytok.

36 - Poskytovanie sprostredkovateľských služieb v oblasti úverov a pôžičiek (financovanie); poskytovanie finančnej podpory študentov; finančné sponzorovanie.

37 - Priemyselné a komerčné opravárske a údržbárske služby, stavebníctvo a inštalácie anténnych nosných konštrukcií.

41 - Zábavné služby v oblasti kultúrnych podnikov.

42 - Laboratórne analytické služby prislúchajúce k priemyselnému strojnému vybaveniu a procesom; poradenské služby v oblasti tribológie; projektovanie.

(540)



(732) EMERSON ELECTRIC CO., 8000 West Florissant Avenue, St. Louis, Missouri 63136, US;

(740) ROTT, RŮŽIČKA & GUTTMANN, v. o. s., Bratislava, SK;

(111) 209642

- (151) 19.5.2005
- (180) 29.6.2010
- (210) 1906-2000
- (220) 29.6.2000
- (442) 7.1.2002

8 (511) 16, 39, 42

(511) 16 - Obaly (papierenský a papiernický tovar), papierové obaly na spisy, obaly na doklady, spisové obaly (zaradovače), obálky, vrecia a vrecká z papiera alebo plastických hmôt; výrobky z kartónu, lepenky, lepenkové alebo papierové škatule, plastové fólie na balenie, baliace materiály.
 39 - Distribúcia tovaru na dobierku, prenájom dvojstopových vozidiel.
 42 - Prevádzka turistických nocľahární a chat, prenájom bicyklov a lyží.

(540) PORADCA

(732) PORADCA, s. r. o., Pri Celulózke 40, 010 01 Žilina, SK;
 (740) Kajabová Monika, JUDr., Bratislava, SK;

(111) 209643

(151) 19.5.2005
 (180) 19.9.2013
 (210) 2652-2003
 (220) 19.9.2003
 (442) 5.10.2004

8 (511) 5

(511) 5 - Kardiovaskulárny farmaceutický prípravok.

(540) RAMIL

(732) Zentiva, a. s., U kabelovny 130, 102 37 Praha, Dolní Měcholupy, CZ;
 (740) Kertész Jozef, Ing., Hlohovec, SK;

(111) 209645

(151) 26.5.2005
 (180) 29.12.2008
 (210) 3374-98
 (220) 29.12.1998
 (442) 16.5.2000

7 (511) 41

(511) 41 - Televízne programy.

(540) "CENY TATRA BANKY ZA UMENIE"

(732) MONARCH, a.s., Panenská 34, 811 02 Bratislava, SK;
 (740) Michalková Marta, JUDr., Bratislava, SK;

(111) 209647

(151) 27.5.2005
 (180) 20.2.2013
 (210) 400-2003
 (220) 20.2.2003
 (442) 8.1.2004

8 (511) 7, 8, 9, 10, 11, 16, 21, 25, 35, 37

(511) 7 - Elektrické kuchynské roboty; elektrické kuchynské stroje patriace do tejto triedy; elektrické leštičky na obuv; elektrické lisy na ovocie pre domácnosť; elektrické mixéry; elektrické nože; elektrické nožnice; elektrické otváratele na konzervy; elektrické ručné náradie a nástroje; elektrické šľahače pre domácnosť; etiketovacie stroje; kávové mlynčeky s výnimkou ručných; miešače elektrické na použitie v domácnosti; mlynčeky elektrické pre domácnosť; obšívacie stroje; pletárske stavy; práčky; práčky na pranie a bielenie; práčky na pranie a farbenie; šijacie stroje; technologické, jedouúčelové a špeciálne stroje a nástroje patriace do tejto triedy; umývačky fliaš; umývačky riadu; vysávače; vysávače prachu a podobných nečistôt; vzdušné chladiče; zariadenia na sťahovanie a vyťahovanie roliet, elektrické.

8 - Elektrické manikúrové súpravy; ručné náradie a nástroje.

9 - Automatické riadenie pre dopravné prostriedky; automobilové výstražné trojuholníky; autorádiá; benzínové čerpadlá pre stanice pohonných hmôt; čipy (mikroprocesorové doštičky); číslícové súradnicové zapisovače; čítacie zariadenia (informatika); čítacie zariadenia (na napovedanie pre účinkujúcich); čítače čiarového kódu; demagnetizačné zariadenia na magnetické pásky; demagnetizačné zariadenia pre magnetické pásky; denzitometre; destilačné prístroje na vedecké účely; detektory; detektory dymu; detektory kovov na priemyselné alebo vojenské účely; detektory na zisťovanie falošných mincí; detektory na zisťovanie kovov, na priemyselné alebo vojenské účely; diagnostické prístroje s výnimkou lekárskejších; diaľkomery; diaľkové ovládače; diaľkoprojektory; digitálne súradnicové zapisovače; disky zvukových nahrávok; dochádzkové hodiny; dýchacie prístroje (respirátory) s výnimkou respirátorov na umelé dýchanie; dýchacie prístroje na plávanie pod vodou; elektrické automatické zavierače dverí; elektrické bzučiaky; elektrické hlásiče; elektrické meracie zariadenia; elektrické monitorovacie prístroje; elektrické natáčky; elektrické otváratele dverí; elektrické pokladnice; elektrické prístroje pre domácnosť patriace do triedy 9; elektrické signalizačné zvončeky; elektrické spájkovačky; elektrické tlmiče svetla; elektrické zariadenia na diaľkové zapalovanie; elektrické zariadenia na priťahovanie a ničenie hmyzu; elektrické zariadenia proti krádeži; elektricky vyhrievané ponožky; elektrodynamické zariadenia na diaľkové ovládanie návěstidiel; elektrodynamické zariadenia na diaľkové riadenie signalizácie; elektronické diáre; elektronické perá (na vizuálne zobrazovacie zariadenia); elektronické súčiastky patriace do triedy 9; elektronické súčiastky všetkých zariadení uvedených v triede 9; elektronický prístroj na označovanie výrobkov (etikety); elektronický vreckový slovník - prekladový; expozimetre; fakturovacie stroje; faxy; fotoaparáty; fotoelektrické bunky; fotokopírovacie prístroje (fotografické alebo termické); hracie zariadenia fungujúce po pripojení na televízne prijímače; hudobné automaty (uvádzané do činnosti vhadením mince); indikátory množstva; indikátory straty elektrickej energie; informačné tabule elektronické; kamery; kancelárske dierovacie stroje; karty pamäťové a mikroprocesorové (v počítačoch); kinematografické kamery; kombinácie telefónnych prístrojov, faxov, telefónnych záznamníkov; tlačiarňi k počítačom a skenerov; kompaktné disky; kontrolné a regulačné prístroje elektrické; laboratórne destilačné prístroje; lasery s výnimkou laserov na lekárske účely; magnetické disky; magnetické nosiče údajov; magnetické páskové jednotky pre počítače; magnetické páskové jednotky do počítačov; magnetické pásky; magnetofóny; magnetoskopy; manometre (tlakomery); mechanizmy na mincové zariadenia; meniče diskov (do počítačov); meniče, elektrické; meracie zariadenia na benzín; merače elektrických strát; meráky hladiny benzínu; meteorologické prístroje; mikroprocesory; mincové mechanizmy pre televízne prijímače; modemy; monitorovacie počítačové programy;

monitory (počítačový hardvér); myši (informatika); nahrané operačné programy; námorné signalizačné zariadenia; návestia, svetelné alebo mechanické; navigačné nástroje; nosiče zvukových nahrávok; optické čítače; optické disky; optické kondenzátory; optické nosiče údajov; optické prístroje a nástroje; oscilografy; parkovacie brány uvádzané do chodu vhadením mince; parkovacie hodiny; pásy na čistenie nahrávacích hláv; pásy na zvukové nahrávanie; pásy so zvukovými nahrávkami; planografické prístroje; pozorovacie prístroje; požiarné hlásiče; požiarné signalizačné zariadenie; prehrávač kompaktných diskov; premietacie prístroje na diapozitívy; presné meracie prístroje; priemyselná televízia a periférne zariadenie pre priemyselnú televíziu; prijímače (audio - a video -); prístroje a nástroje na meranie objemu; prístroje a nástroje na použitie v chémii; prístroje na čistenie gramofónových platní; prístroje na čistenie zvukových diskov; prístroje na reprodukciu obrazu aj zvuku; prístroje na rozbor vzduchu; prístroje na spustenie diskov (počítačových); procesory (základné jednotky samočinného počítača); radary; rádiatelefonne zariadenia; rádiotelegrafické zariadenia; röntgenové prístroje a zariadenia; röntgenové prístroje s výnimkou prístrojov na lekárske účely; rozvodné pulty (elektrina); satelity na vedecké účely; skenery k počítačom; strihacie zariadenia na strihanie filmov; stroje a zariadenia na skúšanie materiálu; stroje na počítanie a triedenie peňazí; stroje na úpravu a spracovanie textu; stroje na váženie; svetelné alebo mechanické dopravné značky; telefónne mikrofóny; telefónne prístroje drôtové a bezdrôtové; telefónne slúchadlá; telefónny záznamník; telefotografické zariadenia; televízne prijímače a ich kombinácie s elektrotechnickými zariadeniami patriacimi do tejto triedy; testovacie, meracie, nastavovacie, kontrolné, zabezpečovacie a regulačné zariadenia; tlačiarne k počítačom; transformátory (elektrotechnika); tranzistory; vážiace prístroje; videohry; videokamery; videokazety; videopásy; vrecková kalkulačka; výrobky a zariadenia na príjem, spracovanie, prenos a vysielanie televíznych, rádiových a satelitných signálov; vysielacie zariadenia (telekomunikácie); vysielacie (telekomunikácie); vysielacie elektronických signálov; vysokofrekvenčné prístroje; zabezpečovacie zariadenia proti odcudzeniu; záchranné zariadenia; záchranné zariadenia a prístroje na záchranu; zariadenia na meranie hladiny vody (vodoznaky); zariadenia na meranie vzdialeností; zariadenia na spracovanie údajov; zvončeky (ako poplašné zariadenia); zvukové nahrávacie zariadenia; zvukové poplašné zariadenia; zvukové prehrávacie zariadenia, prehrávače; zvukové signálne zariadenia.

10 - Dýchacie prístroje; dýchacie prístroje na umelé dýchanie; elektrické pásy na lekárske účely; elektrické prístroje na účely akupunktúry; elektrické vyhrievacie vankúše na lekárske účely; laser na lekárske účely; lekárske prístroje a nástroje; masážne prístroje; načúvacie prístroje pre hluchých; ohrievacie vankúšiky (pre prvú pomoc); prikrývky elektrické vyhrievacie na lekárske účely; rádiologické prístroje na lekárske účely; rádiové trubice na lekárske účely; resuscitačné prístroje; röntgenové prístroje na lekárske

účely; röntgenové zariadenia a prístroje na lekárske účely; teplomery na lekárske účely; teplovzdušné terapeutické zariadenia; tlakomery krvného tlaku; UV-lampy na lekárske účely.

11 - Bezpečnostné príslušenstvo pre vodné alebo plynové zariadenia a pre vodovodné alebo plynové potrubia; bezpečnostné zariadenia pre vodné alebo plynové zariadenia a pre vodovodné alebo plynové potrubia; bojler, ohrievače vody; čísla (svietiace domové-); čistenie odpadových vôd (zariadenia na-); destilačné prístroje; detské fľaše (elektrické ohrievače na -); dezinfekčné dávkovače na toalety; elektrické aj neelektrické ohrievače na nohy, nánožníky; elektrické filtračné alebo extrakčné kávovary; elektrické filtre na kávu; elektrické fritézy; elektrické kanvice; elektrické kozuby; elektrické lampy; elektrické ohrievacie podušky s výnimkou podušiek na lekárske účely; elektrické ohrievače na detské fľaše; elektrické radiátory; elektrické strojčky na výrobu jogurtov; elektrické sušiče bielizne; elektrické svetlá na vianočné stromčeky; elektrické tlakové hrnce; elektrické tlakové varáky; elektrické ventilátory (stolové); elektrické vreckové baterky; elektrické vyhrievané podušky s výnimkou podušiek na lekárske účely; filtre (časti zariadení pre priemysel alebo domácnosť); grily; horlice platne; hriankovače; chladiace nádoby; chladiace prístroje a zariadenia; chladiace spotrebiče a zariadenia; chladiace zariadenia na chladenie vody; chladničky; klimatizačné zariadenia; klimatizačné zariadenia pre automobily; koberce elektricky vyhrievané; kuchynské odsávače; kuchynské potreby na pečenie a varenie, elektrické; lampy na čistenie vzduchu od baktérií (germicídne); mikrovlňné rúry; mraziace zariadenia, mrazičky; ohrievače; ohrievače do kúpeľa; ohrievače do postele; ohrievače tanierov; ohrievadlá; osvetľovacie prístroje a zariadenia; pece (na rozličné účely); pece, sporáky, piecky; pekáč, otočný rošt; polievacie zariadenia na automatické zavlažovanie; pražiacie stroje; pražiče na kávu; prikrývky, elektrické vyhrievacie, nie na lekárske účely; prístroje a zariadenia na sušenie; prístroje na filtrovanie a čistenie vody v akváriách; prístroje na chlórovanie vody v bazénoch; prístroje na výrobu ľadu; prístroje na vytváranie vln; regulačné a bezpečnostné príslušenstvo k plynovým potrubiam; regulačné a bezpečnostné príslušenstvo pre plynové zariadenia; regulačno-bezpečnostné zariadenia na vykurovacie systémy; rúry na pečenie; sanitárne (toaletné) prístroje a zariadenia; saunovacie zariadenia; soláriá ako prístroje; solárne kolektory; sporáky; sterilizátory; stolné variče; stropné svetlá; sušiče na vlasy; sušičky ako prístroje; teplovzdušné rúry; teplovzdušné zariadenia; UV-lampy s výnimkou lúčových na lekárske účely; vankúše (elektricky vyhrievané) s výnimkou vankúšov na lekárske účely; ventilátory (ako časti vetracích zariadení); vyhrievacie telesá; zariadenia a stroje na čistenie alebo úpravu vody; zariadenia na chladenie mlieka; zariadenia na ohrev teplej vody, kúrenie teplovodné; zariadenia na zmäkčovanie vody.

16 - Baliaci papier; blahoprajné pohľadnice; brožované knihy, brožúry; brožúrky; bublinové obaly z plastických materiálov (na balenie); časopisy; etikety s výnimkou textilných; fotografie;

grafické zobrazenie; grafiky; kalendáre; kartón, lepenka; kávové filtre, papierové; knihy; lepenkové alebo papierové škatule; lepenkové alebo papierové obaly na fľaše; lepenkové platne (papiernický tovar); lepiace pásky na kancelárske účely a použitie v domácnosti; leporelá; mapy; obálky (papiernický tovar); obaly (papiernický tovar); obrazy; papiernický tovar; periodické a neperiodické publikácie; plagáty; predmety z kartónu; prospekty; pútače z papiera alebo lepenky; reklamné tabule z papiera, kartónu alebo lepenky; reprodukcie grafické; tlačené reklamné materiály; plastové fólie na balenie; vrecia z papiera alebo plastických materiálov; vrecká z papiera alebo plastických materiálov.

21 - Čajníky s výnimkou čajníkov z drahých kovov; elektrické hrebene; elektrické kefy s výnimkou kief ako časti strojov; elektrické zubné kefy; hrnce, hrnčeky; hrnčiarsky tovar; kanvice na kávu s výnimkou elektrických a kanvic z drahých kovov; kanvice s výnimkou elektrických; karafy, fľaše; kávovary s výnimkou elektrických; kuchynské mixéry s výnimkou elektrických; kuchynské potreby, neelektrické; kuchynský riad (hrnce); leštiace stroje a zariadenia pre domácnosť s výnimkou elektrických; lisy na ovocie pre domácnosť s výnimkou elektrických; miešacie stroje pre domácnosť s výnimkou elektrických; ohrievače na detské fľašky okrem elektrických; predmety na chladienie potravín pre domácnosť, obsahujúce chladiace zmesi; strojčeky na prípravu zmrzliny a chladených nápojov (kovové-); strúhadlá pre domácnosť; súpravy kuchynského riadu; sušiak na bielizeň; šľahače s výnimkou elektrických, pre domácnosť; tepelnoizolačné nádoby na nápoje (termosky); tlakové hrnce s výnimkou elektrických; zubné kefy.

25 - Bundy; čiapkové šilty; čiapky; gymnastické (telocvičné) dresy; kombinézy (oblečenie); košele; odevy; pokrývka hlavy; šatky, šály; tielka, tričká; uniformy; vrchné ošatenie.

35 - Vydávanie a aktualizovanie reklamných materiálov; analýzy nákupných cien; veľkoobchodných cien; aranžovanie výkladov; automatizované spracovanie dát; distribúcia vzoriek; hospodárske, ekonomické predpovede; kancelárie zaoberajúce sa dovozom a vývozom; maloobchodná činnosť s elektrickými, elektronickým tovarmi, kuchynskými prístrojmi, strojmi a zariadeniami, prístrojmi a zariadeniami spotrebnej elektroniky, televíznymi, video-, audio- a rozhlasovými zariadeniami, počítačmi, výrobkami a zariadeniami na ohrev a varenie potravín a jedál, na klimatizáciu, vykurovanie a reguláciu, mikrovlnnými prístrojmi na ohrev a varenie; marketingové štúdie; obchodný alebo podnikateľský prieskum; organizovanie výstav na komerčné alebo reklamné účely; pomoc pri riadení komerčných a priemyselných podnikov; pomoc pri riadení obchodnej činnosti; poradenstvo v obchodnej činnosti; poskytovanie obchodných alebo podnikateľských informácií; predvádzanie (služby modeliek) na reklamné účely a podporu predaja; prenájom reklamných materiálov; reklama; reklamné agentúry; rozširovanie reklamných oznamov; rozširovanie reklamných materiálov zákazníkom (letáky, prospekty, tlačivá, vzorky) sprostredkovanie obchodu s tovarom; sprostredkovanie uvedených služieb v tr. 35; televízna reklama; vydávanie

a aktualizovanie reklamných materiálov; vydávanie reklamných alebo náborových textov; zásielkové reklamné služby; zbieranie údajov do počítačových databáz; zoraďovanie údajov v počítačových databázach.

37 - Inštalovanie a opravy elektrické spotrebiče; inštalovanie a opravy chladiace zariadenia; inštalovanie a opravy klimatizačné zariadenia; montáž kuchynských zariadení; montáž, údržba a opravy počítačov; montovanie a opravy telefónov; odrušovanie elektrických prístrojov a zariadení; oprava opotrebovaných alebo poškodených strojov; servis opravy, údržba a montáž výrobkov uvedených v triedach 7, 8, 9, 10, 11, 21; sprostredkovanie uvedených služieb v tr. 37.

(540) RAVA

(732) FKH electronic, a. s., Bernolákova 1, 028 01 Trstená, SK;

(740) Belička Ivan, Ing., Banská Bystrica, SK;

(111) 209648

(151) 31.5.2005

(180) 24.1.2013

(210) 129-2003

(220) 24.1.2003

(442) 4.5.2004

8 (511) 1, 2, 3, 5, 35, 39, 42, 44

(511) 1 - Chemikálie pre priemysel, vedu, fotografiu, ako aj poľnohospodárstvo, záhradníctvo a lesníctvo; agrochemikálie s výnimkou fungicídov, herbicídov, insekticídov a prípravkov na ničenie buriny a parazitov; biologické prípravky s výnimkou prípravkov na lekárske alebo zverolekárske účely; dusičnany; dusík; filtračné materiály; fosfatidy; fosfor; priemyselné chemikálie; chemikálie pre lesníctvo s výnimkou fungicídov, herbicídov, insekticídov a prípravkov na ničenie buriny a parazitov; chemické prísady do insekticídov; karbid vápenatý; chemické katalyzátory; keramické materiály vo forme častíc ako filtre; prípravky proti klíčivosti rastlín; kompost; kovové zeminy; rozsievková zemina; zemina na pestovanie; vzácne zeminy; kultúry mikroorganizmov s výnimkou kultúr prípravkov na lekárske alebo zverolekárske účely; rašelinové kvetníky na záhradnícke účely; prípravky na ochranu kvetov; kyanamid vápenatý, kyanidy; kyseliny; kyslík; mastenec (kremičitan horečnatý); poľnohospodárske chemické prípravky s výnimkou fungicídov, herbicídov, insekticídov a prípravkov na ničenie buriny a parazitov; priemyselné chemikálie; prípravky na zmäkčovanie vody; chemické prísady do fungicídov; chemické prísady do insekticídov; prípravky na reguláciu rastu rastlín; rašelinové kvetníky pre záhradníctvo; moridlá na semená; síra; sulfáty; sulfidy; uhličitany; uhlík; ochranné chemické prípravky na vinič; záhradnícke chemikálie s výnimkou fungicídov, herbicídov, insekticídov a prípravkov na ničenie buriny a parazitov; zásady (chemické látky); prípravky na zlepšenie pôdy; zmäkčovadlá; prípravky na zmäkčovanie vody; poľnohospodárske hnojivá; akrylové a epoxidové živice ako surovina; plastické materiály v surovom stave (v stave tuhom, tekutom alebo práškovom); hasiace zložky; kal a chemické prípravky na zvráňanie; chemické prípravky určené na konzerváciu jedál; trieslové

látky; príľnavé látky určené na priemyselné využitie.

2 - Farbivá; farby; laky; nátery; ochranné prostriedky proti hrdzi a poškodeniu dreva; prírodné živice; kovy vo forme fólií a práškov pre maliarov a dekoratérov.

3 - Bieliace a iné prípravky na pranie a čistenie; prípravky na leštenie, odmasťovanie a brúsenie; mydlá; voňavkárské výrobky; éterické oleje; kozmetické prípravky; vlasové vodičky (vody); prípravky na čistenie zubov.

5 - Fungicídy; herbicídy; pesticídy; prípravky na ničenie buriny a parazitov.

35 - Maloobchodné služby v oblasti pôdnych hnojív; fosfátov; záhradníctva; poľnohospodárstva; lesníctva; chemických látok a chemického priemyslu; biologických prípravkov; prípravkov na hnojenie; poľnohospodárskych hnojív; poľnohospodárskych chemických prípravkov; priemyselných hnojív; priemyselných chemikálií; záhradníckych chemikálií, maloobchodné služby v oblasti farieb, fermeže a lakov; ochranných prostriedkov proti hrdzi a poškodeniu dreva; farbív a moridiel, potravinárskych farbív; náterov; prírodných živíc v surovom stave; maloobchodné služby v oblasti prípravkov na pranie a čistenie bielizne; mydiel; voňavkárskych výrobkov, éterických olejov, kozmetických prípravkov, vlasových vodičiek (vôd); prípravkov na čistenie, leštenie, odmasťovanie a brúsenie; čistiacich prostriedkov; aromatických látok; avivážnych prípravkov; potraviny pre dojčatá; prípravkov na ničenie hmyzu; fungicídov, herbicídov, fosfátov; protiparazitických prípravkov (prípravkov proti parazitom); reklama; podpora predaja; rozširovanie reklamných alebo inzertných oznamov; vydávanie alebo aktualizovanie reklamných materiálov; obchodný manažment a podnikové poradenstvo; obchodný alebo podnikateľský prieskum; poradenstvo v obchodnej činnosti.

39 - Balenie tovaru; doručovanie tovaru; dovoz, doprava, skladovanie; sprostredkovanie prepravy.

42 - Služby v oblasti chémie; chemické analýzy; chemický výskum; navrhovanie obalov; obalový dizajn.

44 - Poľnohospodárske, záhradnícke a lesnícke služby.

(540) HUMIX

(732) AGROCULTUR BIO s. r. o., Farská 44, 949 01 Nitra, SK;

(740) Hojčuš Peter, Ing., Bratislava, SK;

Obnovené ochranné známky

(210)	(111)	(210)	(111)	(210)	(111)	(210)	(111)
2325	113347	951-95	183150	1745-95	185373	2216-95	182178
3437	112811	967-95	183661	1776-95	183204	2217-95	182179
3843	110752	968-95	183662	1780-95	183713	2230-95	184193
4445	93865	969-95	183663	1792-95	182132	2231-95	184194
4603	92575	970-95	183664	1793-95	182133	2240-95	184200
4721	152024	971-95	183665	1794-95	182134	2246-95	185381
4764	152074	972-95	183666	1797-95	182876	2269-95	182546
4978	152199	973-95	183667	1800-95	193430	2279-95	182550
4994	152134	975-95	183669	1842-95	181827	2284-95	185385
5488	105630	976-95	183670	1882-95	183206	2286-95	182728
5546	152295	1081-95	180919	1884-95	184619	2287-95	182729
34065	156313	1090-95	180921	1885-95	183207	2295-95	182552
34066	156314	1109-95	181761	1896-95	181842	2303-95	184204
34068	156294	1110-95	182076	1897-95	184174	2304-95	184205
34463	157978	1122-95	182453	1962-95	181845	2306-95	184206
34464	157979	1127-95	186568	1963-95	181846	2308-95	182556
34465	157980	1163-95	176577	1964-95	181847	2309-95	182557
34466	157981	1233-95	182097	1965-95	181848	2310-95	182558
34914	156562	1285-95	181768	1967-95	181850	2311-95	182559
35134	156563	1329-95	184150	1968-95	181851	2314-95	182561
35137	157918	1368-95	181903	1969-95	181852	2315-95	182562
35140	158384	1369-95	181904	1970-95	181853	2316-95	182563
48563	162673	1376-95	181326	1972-95	181855	2318-95	182565
48581	162722	1386-95	183177	2000-95	182166	2319-95	182566
48633	162764	1405-95	181092	2008-95	185837	2320-95	182567
48666	162465	1419-95	184156	2039-95	182171	2324-95	182571
48668	162467	1420-95	184157	2041-95	182172	2325-95	182572
48725	162912	1444-95	182108	2043-95	182173	2328-95	182573
48800	162768	1478-95	183182	2044-95	182174	2329-95	182574
48819	162581	1495-95	183149	2065-95	181867	2333-95	182180
48845	162945	1497-95	181793	2072-95	181868	2334-95	182181
54123	166391	1518-95	181151	2085-95	181870	2335-95	182182
54168	166349	1534-95	181154	2086-95	181871	2336-95	182183
54178	166226	1556-95	184158	2090-95	183715	2337-95	182184
54218	166304	1565-95	183703	2095-95	181874	2338-95	182185
54239	166339	1567-95	183189	2113-95	182511	2339-95	182186
54287	167043	1610-95	181418	2124-95	182517	2340-95	182187
54308	166340	1616-95	182110	2131-95	182518	2346-95	186582
54310	166274	1632-95	181252	2132-95	182519	2358-95	182579
54318	166513	1634-95	184909	2147-95	182521	2363-95	182908
2963-94	180515	1635-95	181346	2149-95	182523	2364-95	182580
122-95	175157	1650-95	182113	2157-95	201761	2365-95	182581
162-95	182017	1655-95	184164	157-95A	201761A	2379-95	187678
462-95	181662	1669-95	182117	2158-95	182524	2385-95	183234
565-95	182830	1688-95	182475	2180-95	182535	2386-95	182917
581-95	182034	1692-95	182866	2184-95	182537	2390-95	182921
608-95	181037	1697-95	186282	2203-95	186577	2398-95	184210
686-95	183138	1704-95	182482	2204-95	186578	2417-95	182191
687-95	183139	1712-95	176587	2205-95	185854	2421-95	182193
688-95	183140	1721-95	182123	2206-95	186579	2627-95	181256
845-95	182062	1730-95	182871	2207-95	182176	2628-95	182601
908-95	192642	1742-95	186571	2209-95	185855		

(111) 92575

(151) 11.7.1935
(156) 11.7.2005
(180) 11.7.2015
(210) 4603
(220) 11.7.1935

7 (511) 6

(510) Valcované železné plechy a doskové výrobky.

(540) Cor-Ten

(732) United States Steel Corporation, 600 Grant Street, Pittsburgh, Pennsylvania 15219-4776, US;
(740) Fajnorová Mária, Ing., Bratislava, SK;

(111) 93865

(151) 20.5.1935
(156) 20.5.2005
(180) 20.5.2015
(210) 4445
(220) 20.5.1935

7 (511) 2

(510) Organické farbivá a polotovary farbív.

(540) Medional

(732) Spolek pro chemickou a hutní výrobu, akciová společnost, Revoluční 86, 400 32 Ústí nad Labem, CZ;
(740) Mešková Viera, Ing., Bratislava, SK;

(111) 105630

(151) 17.8.1945
(156) 17.8.2005
(180) 17.8.2015
(210) 5488
(220) 17.8.1945

7 (511) 3, 5, 21

(510) Ústne vody, zubné pasty, zubné kefky, kozmetické krémy, pleťové vody, kolínske vody, mydlá v pevnej a tekutej forme, vody na vlasy, dezinfekčné prostriedky.

(540) Odol

(732) SETUZA, a. s., Žukovova 100, 401 29 Ústí nad Labem, CZ;
(740) Fajnorová Mária, Ing., Bratislava, SK;

(111) 110752

(151) 6.8.1895
(156) 6.8.2005
(180) 6.8.2015
(210) 3843
(220) 6.8.1895

7 (511) 32

(511) 32 - Pivo.

(540)



(732) Plzeňský Prazdroj, a. s., U Prazdroje 7, 304 97 Plzeň, CZ;

(740) Tomeš Pavol, Ing., Bratislava, SK;

(111) 112811

(151) 3.8.1895
(156) 3.8.2005
(180) 3.8.2015
(210) 3437
(220) 3.8.1895

7 (511) 16

(511) 16 - Ceruzky a perá všetkých druhov (priorita 03.08.1895); stieracie gummy (priorita od 13.03.1897), kriedy všetkých farieb, farebné a snímacie ceruzky, držiaky na perá, pastelky a ceruzky pre umelcov (priorita od 04.01.1901); papiere všetkých druhov s výnimkou brúsneho papiera a plátňa (priorita od 27.01.1934).

(540) KOH-I-NOOR

(732) KOH-I-NOOR HARDTMUTH, a. s., F. A. Gerstnera 3, 371 30 České Budějovice, CZ;
(740) Fajnorová Mária, Ing., Bratislava, SK;

(111) 113347

(151) 27.8.1935
(156) 27.8.2005
(180) 27.8.2015
(210) 2325
(220) 27.8.1935

7 (511) 16

(511) 16 - Ceruzky obyčajné, snímacie a farebné, ceruzky mechanické, tuhy, násadky, kriedy, pastelky, plniace perá a stieracia guma.

(540)



(732) KOH-I-NOOR HARDTMUTH, a. s., F. A. Gerstnera 3, 371 30 České Budějovice, CZ;

(740) Fajnorová Mária, Ing., Bratislava, SK;

(111) 152024

(151) 2.5.1955
(156) 7.4.2005
(180) 7.4.2015
(210) 4721
(220) 7.4.1955

7 (511) 1, 3, 5, 10

(510) Liečivá, drogy, farmaceutické prípravky, chemické výrobky pre priemysel, lekárstvo, hygienu, farmáciu a vedu; prípravky baktericídne, prípravky dezinfekčné, prípravky proti nákaze; vonné a kozmetické prípravky, prípravky na ošetrovanie zubov a dutiny ústnej; zubné výplne a protézy; chirurgický materiál; nástroje, laboratórne potreby.

(540) SPOFA DENTAL

(732) SpofaDental, a. s., Černokostelecká 84, 100 31 Praha - Strašnice, CZ;

(740) Guniš Jaroslav, Mgr., Bratislava, SK;

(111) 152074

(151) 24.5.1955
 (156) 15.4.2005
 (180) 15.4.2015
 (210) 4764
 (220) 15.4.1955

7 (511) 1, 6

(510) Barníky Al, dosky Al, anódová hmota.

(540)



(732) Závod Slovenského národného povstania, a.s., Priemyselná 12, 965 63 Žiar nad Hronom, SK;

(740) PATENTSERVIS BRATISLAVA, a. s., Bratislava, SK;

(111) 152134

(151) 9.6.1955
 (156) 20.5.2005
 (180) 20.5.2015
 (210) 4994
 (220) 20.5.1955

7 (511) 13

(511) 13 - Poplašné pištole, štartovacie pištole, detské vzduchovky, lovecké a športové zbrane.

(540)



(732) Česká zbrojovka, a. s., Svatopluka Čecha 1283, 688 27 Uherský Brod, CZ;

(740) ROTT, RŮŽIČKA & GUTTMANN, v. o. s., Bratislava, SK;

(111) 152199

(151) 2.7.1955
 (156) 19.5.2005
 (180) 19.5.2015
 (210) 4978
 (220) 19.5.1955

7 (511) 1, 5, 13, 22

(510) Chemické prípravky všetkých druhov, najmä prostriedky na ochranu rastlín a proti živočíšnym škodcom, umelé vlákna, trhaviny, gumárenské chemikálie, bieliaca hlinka, umelé hnojivá, granulovaná močovina, elastické a plastické syntetické látky.

(540) **SULKA**

(732) ISTROCHEM, a. s., Nobelova 34, 836 05 Bratislava, SK;

(740) Harvan Ladislav, Ing., Bratislava, SK;

(111) 152295

(151) 7.9.1955
 (156) 6.8.2005
 (180) 6.8.2015
 (210) 5546
 (220) 6.8.1955

7 (511) 19

(510) Vápenec, vápno, cement.

(540)

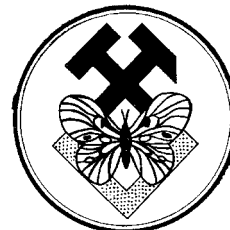

(732) KOTOUČ ŠTRAMBERK, spol. s r.o., 742 67 Štramberk 500, Ženkla, CZ;

(740) PATENTSERVIS BRATISLAVA, a. s., Bratislava, SK;

(111) 156294

(151) 2.7.1965
 (156) 4.5.2005
 (180) 4.5.2015
 (210) 34068
 (220) 4.5.1965

7 (511) 5

(511) 5 - Inlejový vosk pre zubolekársku prax.

(540) **CERIN**

(732) SpofaDental, a. s., Černokostecká 84, 100 31 Praha - Strašnice, CZ;

(740) Juran Svetozár, JUDr., Bratislava, SK;

(111) 156313

(151) 28.7.1965
 (156) 4.5.2005
 (180) 4.5.2015
 (210) 34065
 (220) 4.5.1965

7 (511) 5

(511) 5 - Modelovací vosk pre zubolekársku prax.

(540) **CERADENT**

(732) SpofaDental, a. s., Černokostecká 84, 100 31 Praha - Strašnice, CZ;

(740) Juran Svetozár, JUDr., Bratislava, SK;

(111) 156314

(151) 28.7.1965
 (156) 4.5.2005
 (180) 4.5.2015
 (210) 34066
 (220) 4.5.1965

7 (511) 5

(511) 5 - Bazálne šelakové dosky pre zubolekársku prax.

(540) **TESSEX**

(732) SpofaDental, a. s., Černokostecká 84, 100 31 Praha - Strašnice, CZ;

(740) Guniš Jaroslav, Mgr., Bratislava, SK;

(111) 156562

(151) 16.3.1966
(156) 4.8.2005
(180) 4.8.2015
(210) 34914
(220) 4.8.1965

7 (511) 6

(510) Kovové materiály na železničné trate.

(540) PANDROL

(732) PANDROL LIMITED, Londýn, GB;
(740) Tomeš Pavol, Ing., Bratislava, SK;

(111) 156563

(151) 16.3.1966
(156) 18.8.2005
(180) 18.8.2015
(210) 35134
(220) 18.8.1965

7 (511) 33

(511) 33 - Whisky.

(540)

SEAGRAM'S V.O.

(732) Lawrenceburg Distillers and Importers, LLC,
777 Westchester Avenue, White Plains, New York
10604, US;

(740) Bušová Eva, JUDr., Bratislava, SK;

(111) 157918

(151) 8.3.1968
(156) 23.8.2005
(180) 23.8.2015
(210) 35137
(220) 23.8.1965

7 (511) 5

(511) 5 - Farmaceutické a zdravotnícke prípravky.

(540) BEN-GAY

(732) Pfizer Corporation, spoločnosť zriadená podľa
zákonov republiky Panama, Calle 15-1/2, Aveni-
da Santa Isabel, Colon, PA;

(740) Bušová Eva, JUDr., Bratislava, SK;

(111) 157978

(151) 9.4.1968
(156) 8.6.2005
(180) 8.6.2015
(210) 34463
(220) 8.6.1965

7 (511) 9

(510) Prístroje a nástroje na vedecké a laboratórne účely, prístroje a nástroje navigačné, t. j. prístroje a nástroje určené na prenášanie rozkazov, na meranie a prístroje všeobecne používané pri riadení lodí a lietadiel, prístroje a nástroje geodetické a prístroje a nástroje elektrické, prístroje a nástroje na bezdrôtovú telegafiu, prístroje fotografické, kinematografické, optické vrátane premietáčov obrazu a zväčšovacích prístrojov, prístroje

a nástroje na váženie a meranie, prístroje a nástroje signalizačné, prístroje a nástroje určené na kontrolné účely, prístroje a nástroje na účely záchranné a učebné, automaty uvádzané do činnosti vhođením mince alebo známky, prístroje na záznam a reprodukciu hovoreného slova, zapisovacie pokladnice a počítacie stroje vrátane kancelárskych dierovacích strojov, hasiace prístroje, špeciálne puzdrá na uvedené prístroje a nástroje, elektrotermické nástroje a prístroje, elektrické prístroje a zariadenia, elektromechanické zariadenia na domáce účely, predovšetkým elektrické riadiace prístroje, odpory, stykače, relé, regulátory napätia, riadiace prístroje s diaľkovým ovládaním, transformátory, reaktory obmedzujúce elektrický prúd, zhašacie cievky, ortieľové usmerňovače, polovodičové usmerňovače, rotačné meniče, magnetické zosilňovače, samočinné vypínače, spínače, rozvážače a rozvážacie skrine, relé, meniče kmitočtu, bleskoistky, deliče zaťaženia, batérie, elektrické drôty a káble, magnetické jadrá, ampérmetre, voltmetry, wattmetre, watt hodinové elektromery, merače izolačného odporu, teplomery, tlakomery, prietokomery, dynamometre, elektrónky, prijímacie elektrónky, vysielacie elektrónky, obrazovky, snímacie elektrónky, elektrónky s dlhým doznievaním, usmerňovacie elektrónky, tranzistory, diódy, fotónky a fotovodivé zariadenia, termistory, varistory, telefónne prístroje, telefónne panely, telegrafy, telefóny (nosnými prúdmi), komunikačné rádio-prístroje, rozhlasové vysielacie zariadenia, rádiové prijímače, televízne vysielacie zariadenia, televízne prijímače, priemyselné televízne zariadenia, zariadenia rozhlasu na drôte, elektrické gramofóny, gramofóny, gramofónové platne, magnetofóny, magnetofónové pásky, elektrické počítače, programové výrobné zariadenia, automatizačné riadiace prístroje, elektrónové mikroskopy, urýchlovače častíc, radarové prístroje, rádiotokačné navigačné zariadenie založené na princípe merania impulzovým spôsobom, rádiomajákové prístroje, hmotné spektrometre, magnetické rezonančné spektrometre, spektrálne fotometre, fotometre, pH - metre, Tiseliové prístroje na elektroforézu, Geigerove počítače, vývesy (vedecké), prístroje na oblúkové zváranie, elektrické zberače prachu, elektrické čističe, leštičky, žehličky a elektrické časové spínače (do domácnosti), elektrónky a automaticky riadené elektrónky, atómové pece (pokusné a experimentálne).

(540)

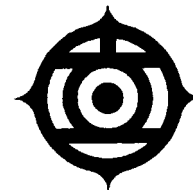

(732) Hitachi Limited, 6-6, Marunouchi, 1-chome,
Chiyoda-ku, Tokyo, JP;

(740) Bušová Eva, JUDr., Bratislava, SK;

(111) 157979

(151) 9.4.1968

(156) 8.6.2005

(180) 8.6.2015

(210) 34464

(220) 8.6.1965

7 (511) 7

(511) 7 - Stroje a obrábacie stroje, motory, súkolesia a hnacie remene, poľnohospodárske stroje a liahne, maznice, nástroje poháňané elektrickým motorom alebo iným mechanickým pohonom, najmä elektrické motory, elektrické generátory, spúšťacie zariadenia motorov a elektromotorov, uhlíky, výťahy, pohyblivé schody, banské stroje, stavebné stroje, žeriavy, navijaky, dopravníky, skrejpery, korčekové výťahy, pneumatiké dopravníky, parné turbíny, plynové turbíny, spaľovacie motory (okrem častí vozidiel), kotly (parné, časti parných stojov), parné kondenzátory, vodné kolesá a turbíny, čerpadlá, hydraulické spojky a hydraulické torzné konventory (okrem častí vozidiel), kompresory, dýchadlá a ventilátory (stroje), vývevy, obrábacie stroje, ručné nástroje s motorovým pohonom, valcovne, lisy, buchary, drviče, elektrické zváracie stroje, papierenské stroje, odstredivky, tlačiarenské stroje, zapaľovacie cievky, zapaľovacie sviečky, karburátory, stroje na odstraňovanie prachu v domácnostiach, práčky, šijacie stroje, valce (časti strojov), ventily, kladkostroje.

(540)**HITACHI**

(732) Hitachi Limited, 6-6, Marunouchi, 1-chome, Chiyoda-ku, Tokyo, JP;

(740) Bušová Eva, JUDr., Bratislava, SK;

(111) 157980

(151) 9.4.1968

(156) 8.6.2005

(180) 8.6.2015

(210) 34465

(220) 8.6.1965

7 (511) 7

(511) 7 - Stroje a obrábacie stroje, motory, súkolia a hnacie remene, poľnohospodárske stroje a liahne, maznice, nástroje poháňané elektrickým motorom alebo iným mechanickým pohonom, najmä elektrické motory, elektrické generátory, spúšťacie zariadenia pre motory a elektromotory, uhlíky, výťahy, pohyblivé schody, banské stroje, stavebné stroje, žeriavy, navijaky, dopravníky, skrejpery, korečkové výťahy, pneumatiké dopravníky, parné turbíny, plynové turbíny, spaľovacie motory (okrem častí vozidiel), kotle (parné, časti parných strojov), parné kondenzátory, vodné kolesá a turbíny, čerpadlá, hydraulické spojky a hydraulické torzné konventory (okrem častí vozidiel), kompresory, dýchadlá a ventilátory (stroje), vývevy, obrábacie stroje, ručné nástroje s motorovým pohonom, valcovne, lisy, buchary, drviče, elektrické zváracie stroje, papierenské stroje, odstredivky, tlačiarenské stroje, zapaľovacie cievky, zapaľovacie sviečky, karburátory,

stroje na odstraňovanie prachu v domácnostiach, práčky, šijacie stroje, valce (časti strojov), ventily, kladkostroje.

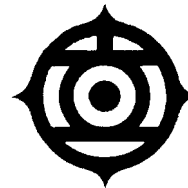
(540)

(732) Hitachi Limited, 6-6, Marunouchi, 1-chome, Chiyoda-ku, Tokyo, JP;

(740) Bušová Eva, JUDr., Bratislava, SK;

(111) 157981

(151) 9.4.1968

(156) 8.6.2005

(180) 8.6.2015

(210) 34466

(220) 8.6.1965

7 (511) 9

(511) 9 - Prístroje a nástroje na vedecké a laboratórne účely, prístroje a nástroje navigačné, t. j. prístroje a nástroje určené na prenášanie rozkazov, na meranie a prístroje všeobecne používané pri riadení lodí a lietadiel, prístroje a nástroje geodetické a prístroje a nástroje elektrické, prístroje a nástroje na bezdrôtovú telegrafiu, prístroje fotografické, kinematografické, optické vrátane premietáčov obrazu a zväčšovacích prístrojov, prístroje a nástroje na váženie a meranie, prístroje a nástroje signalizačné, prístroje a nástroje určené na kontrolné účely, prístroje a nástroje na účely záchranné a učebné, automaty uvádzané do činnosti vhođením mince alebo známky, prístroje na záznam a reprodukciu hovoreného slova, zapisovacie pokladnice a počítacie stroje vrátane kancelárskych dierovacích strojov, hasiace prístroje, špeciálne puzdrá na uvedené prístroje a nástroje, elektrotermické nástroje a prístroje, elektrické prístroje a zariadenia, elektromechanické zariadenia na domáce účely, predovšetkým elektrické riadiace prístroje, odpory, stýkače, relé, regulátory napätia, riadiace prístroje s diaľkovým ovládaním, transformátory, reaktory obmedzujúce elektrický prúd, zhášacie cievky, ortuťové usmerňovače, polovodičové usmerňovače, rotačné meniče, magnetické zosilňovače, samočinné vypínače, spínače, rozvádzače a rozvádzacie skrine, relé, meniče kmitočtu, bleskoistky, deliče zaťaženia, batérie, elektrické drôty a káble, magnetické jadrá, ampérmetre, voltmetre, wattmetre, watt hodinové elektrometry, merače izolačného odporu, teplomery, tlakomery, prietokomery, dynamometre, elektrónky, prijímacie elektrónky, vysielacie elektrónky, obrazovky, snímacie elektrónky, elektrónky s dlhým doznievaním, usmerňovacie elektrónky, tranzistory, diódy, fotónky a fotovodivé zariadenia, termistory, varistory, telefónne prístroje, telefónne panely, telegrafy, telefóny (nosnými prúdmi), komunikačné rádio-prístroje, rozhlasové vysielacie zariadenia, rádiové prijímače, televízne vysielacie zariadenia, televízne prijímače, priemyselné televízne zariade-

nia, zariadenia rozhlasu po drôte, elektrické gramofóny, gramofóny, gramofónové platne, magnetofóny, magnetofónové pásky, elektrické počítače, programové výrobné zariadenia, automatické riadiace prístroje, elektrónové mikroskopy, urýchľovače častíc, radarové prístroje, rádiolokačné navigačné zariadenie založené na princípe merania impulzovým spôsobom, rádiomajákové prístroje, hmotové spektrometre, magnetické rezonančné spektrometre, spektrálne fotometre, fotometre pH-metre, Tiseliove prístroje na elektroforézu, Geigerove počítače, vývevy (vedecké), prístroje na oblúkové zváranie, elektrické zberače prachu, elektrické čističe, leštičky, žehličky a elektrické časové spínače (do domácnosti), elektrónky a automaticky riadené elektrónky, atómové pece (pokusné a experimentálne).

(540)

HITACHI

(732) Hitachi Limited, 6-6, Marunouchi, 1-chome, Chiyoda-ku, Tokyo, JP;

(740) Bušová Eva, JUDr., Bratislava, SK;

(111) 158384

(151) 13.9.1968

(156) 24.8.2005

(180) 24.8.2015

(210) 35140

(220) 24.8.1965

7 (511) 32, 33

(510) Kvasené nápoje a liehoviny.

(540)



(732) Distillers Corporation Limited, Aan-de-Wagenweg, Stellenbosch, ZA;

(740) Bušová Eva, JUDr., Bratislava, SK;

(111) 162465

(151) 9.7.1975

(156) 21.5.2005

(180) 21.5.2015

(210) 48666

(220) 21.5.1975

7 (511) 1, 3, 5

(510) Chemické výrobky pre zdravotnícky priemysel, chemikálie na konzervovanie potravín, syntetické živice, zdravotnícke mydlá, kozmetické výrobky, éterické oleje, vodičky na umývanie vlasov, prostriedky na čistenie zubov, farmaceutické výrobky, veterinárske a zdravotnícke výrobky, liečivá pre ľudí a zvieratá, dietetické výrobky pre deti a chorých, náplasti, obväzový materiál, hmoty na plombovanie zubov a na odtlačky zubov, dezinfekčné prostriedky s výnimkou dezinfekčných prostriedkov na viazanie prachu, pros-

triedky na ničenie buriny a škodlivých zvierat, medicínálne vína, medicínálne nápoje, sirupy na farmaceutické účely.

(540) **CLAVIGRENIN**

(732) IVAX Pharmaceuticals s. r. o., Ostravská 29, 747 70 Opava - Komárov, CZ;

(740) ROTT, RŮŽIČKA & GUTTMANN, v. o. s., Bratislava, SK;

(111) 162467

(151) 9.7.1975

(156) 21.5.2005

(180) 21.5.2015

(210) 48668

(220) 21.5.1975

7 (511) 1, 3, 5

(510) Chemické výrobky pre zdravotnícky priemysel, chemikálie na konzervovanie potravín, syntetické živice, zdravotnícke mydlá, kozmetické výrobky, éterické oleje, vodičky na umývanie vlasov, prostriedky na čistenie zubov, výrobky farmaceutické, veterinárske a zdravotnícke, liečivá pre ľudí a zvieratá, dietetické výrobky pre deti a pre chorých, náplasti, materiál na obväzy, hmoty na plombovanie zubov a na odtlačky zubov, dezinfekčné prostriedky s výnimkou dezinfekčných prostriedkov na viazanie prachu, prostriedky na ničenie buriny a škodlivých zvierat, medicínálne vína, medicínálne nápoje, sirupy na farmaceutické účely.

(540) **SECATOXIN**

(732) IVAX Pharmaceuticals s. r. o., Ostravská 29, 747 70 Opava - Komárov, CZ;

(740) ROTT, RŮŽIČKA & GUTTMANN, v. o. s., Bratislava, SK;

(111) 162581

(151) 10.11.1975

(156) 6.8.2005

(180) 6.8.2015

(210) 48819

(220) 6.8.1975

7 (511) 3

(510) Saponátové čistiace a pracie prostriedky.

(554)



(732) ZENIT, spol. s r. o., Pražská 162, 286 01 Čáslav, CZ;

(740) Kajabová Monika, JUDr., Bratislava, SK;

(111) 162673

(151) 9.1.1976
 (156) 28.3.2005
 (180) 28.3.2015
 (210) 48563
 (220) 28.3.1975

7 (511) 5

(510) Antibiotické prípravky na liečbu a prevenciu nákaz zvierat a hydiny.

(540) LINCO-SPECTIN

(732) Pharmacia & Upjohn Company, 7000 Portage Road, Kalamazoo, Michigan 49001, US;
 (740) Tomeš Pavol, Ing., Bratislava, SK;

(111) 162722

(151) 10.2.1976
 (156) 10.4.2005
 (180) 10.4.2015
 (210) 48581
 (220) 10.4.1975

7 (511) 16

(510) Obalový a baliaci materiál, ak patrí do triedy 16.

(540) CRYOVAC BARRIER BAG

(732) CRYOVAC, INC., 100 Rogers Bridge Road, Building A, Duncan, South Carolina 29334-0464, US;
 (740) Fajnorová Mária, Ing., Bratislava, SK;

(111) 162764

(151) 10.3.1976
 (156) 30.4.2005
 (180) 30.4.2015
 (210) 48633
 (220) 30.4.1975

7 (511) 30

(510) Bonbóny.

(540) FRUIDULES

(732) Cadbury France, 11 rue de la Vanne, 92542 Montrouge, FR;
 (740) Bušová Eva, JUDr., Bratislava, SK;

(111) 162768

(151) 10.3.1976
 (156) 24.7.2005
 (180) 24.7.2015
 (210) 48800
 (220) 24.7.1975

7 (511) 5

(510) Poľnohospodárske fungicídne prostriedky.

(540) DACONIL 2787

(732) GB Biosciences Corporation, 1800 Concord Pike, Wilmington, Delaware 19850-5458, US;
 (740) Čechvalová Dagmar, Bratislava, SK;

(111) 162912

(151) 14.6.1976
 (156) 11.6.2005
 (180) 11.6.2015
 (210) 48725
 (220) 11.6.1975

7 (511) 5

(510) Detská diétna výživa.

(540) SIMILAC

(732) Abbott Laboratories, spoločnosť zriadená podľa zákonov štátu Illinois, Abbott Park, Illinois, 60064, US;

(740) Tomeš Pavol, Ing., Bratislava, SK;

(111) 162945

(151) 9.7.1976
 (156) 28.8.2005
 (180) 28.8.2015
 (210) 48845
 (220) 28.8.1975

7 (511) 29, 30

(511) 29 - Mäso, ryby vrátane mäkkýšov a kôrovcov, hydina, zverina; mäsové výtlačky; konzervovaná, sušená a varená zelenina a ovocie; rôsoly, zavaraniny; vajcia, mlieko a iné mliečne výrobky vrátane mliečnych nápojov; jedlé oleje a tuky; konzervované potraviny; zelenina naložená v octe.

30 - Káva, čaj, kakao, cukor, ryža, tapioka, ságo, kávové náhradky; múka a obilné výrobky určené na ľudskú výživu, napr. ovsené vločky a pod.; nápoje z kávy, kakaa alebo čokolády; chlieb, sušiare a sušienky, koláče, jemné pečivo a cukrovinky; zmrzlina, med, sirup z melasy, kvasnice, prášky do pečiva; soľ, horčica, korenie, ocot, chuťové omáčky; koreniny, ľad.

(540) BROOKE BOND

(732) UNILEVER N. V., Rotterdam, NL;
 (740) Fajnorová Mária, Ing., Bratislava, SK;

(111) 166226

(151) 14.5.1986
 (156) 14.5.2005
 (180) 14.5.2015
 (210) 54178
 (220) 14.5.1985

7 (511) 5

(510) Farmaceutické prípravky, najmä prípravky topikálne dermatologické.

(540) REGAINE

(732) Pharmacia & Upjohn Company, 7000 Portage Road, Kalamazoo, Michigan 49001, US;
 (740) Tomeš Pavol, Ing., Bratislava, SK;

(111) 166274

(151) 10.7.1986
 (156) 15.8.2005
 (180) 15.8.2015
 (210) 54310
 (220) 15.8.1985

7 (511) 1, 5, 31

(510) Chemické výrobky pre zdravotnícky priemysel; syntetické živice, chemikálie na konzervovanie potravín. Výrobky farmaceutické, veterinárne a zdravotnícke; liečivá pre ľudí a zvieratá; medicované kŕmne prípravky; výrobky diietické pre deti a chorých; náplasti, materiál na obvazy, hmoty na plombovanie zubov a na odtlačky zubov; dezinfekčné prostriedky; prostriedky na ničenie buriny a škodlivých zvierat, medicínálne nápoje; sirupy na farmaceutické účely. Chemické krmivá pre zvieratá; medicované kŕmne prípravky.

(540) SUPRACAIN

(732) Zentiva, a. s., U kabelovny 130, 102 37 Dolní Měcholupy, Praha, CZ;

(111) 166304

(151) 11.8.1986
(156) 12.6.2005
(180) 12.6.2015
(210) 54218
(220) 12.6.1985

7 (511) 1

(510) Chemikálie používané v priemysle, vede a fotografii, ako aj v poľnohospodárstve, záhradníctve a lesníctve.

(540) BERAID

(732) Akzo Nobel Surface Chemistry AB, Stenungsund, SE;
(740) ROTT, RŮŽIČKA & GUTTMANN, v. o. s., Bratislava, SK;

(111) 166339

(151) 26.9.1986
(156) 25.6.2005
(180) 25.6.2015
(210) 54239
(220) 25.6.1985

7 (511) 17

(510) Termoplastické elastoméry.

(540) SANTOPRENE

(732) ADVANCED ELASTOMER SYSTEMS L. P., spoločnosť podľa zákonov štátu Delaware, 388 South Main Street, 44311 Akron, Ohio, US;
(740) Bušová Eva, JUDr., Bratislava, SK;

(111) 166340

(151) 26.9.1986
(156) 14.8.2005
(180) 14.8.2015
(210) 54308
(220) 14.8.1985

7 (511) 5

(510) Farmaceutické prípravky a látky.

(540) CASODEX

(732) AstraZeneca UK Limited, 15 Stanhope Gate, London W1Y 6LN, GB;
(740) Čechvalová Dagmar, Bratislava, SK;

(111) 166349

(151) 13.10.1986
(156) 7.5.2005
(180) 7.5.2015
(210) 54168
(220) 7.5.1985

7 (511) 21

(510) Keramické materiály na použitie v priemysle a v aplikovanom umení.

(540) CELCOR

(732) Corning Incorporated, spoločnosť zriadená podľa zákonov štátu New York, Corning, New York, US;
(740) Tomeš Pavol, Ing., Bratislava, SK;

(111) 166391

(151) 11.11.1986
(156) 27.3.2005
(180) 27.3.2015
(210) 54123
(220) 27.3.1985

7 (511) 5

(510) Farmaceutické prípravky a substancie.

(540) AUGMENTIN

(732) Beecham Group plc, 980 Great West Road, Brentford, Middlesex TW8 9GS, GB;
(740) Fajnorová Mária, Ing., Bratislava, SK;

(111) 166513

(151) 5.3.1987
(156) 20.8.2005
(180) 20.8.2015
(210) 54318
(220) 20.8.1985

7 (511) 16

(510) Perá, perá bez držiaku, perá s guľovým hrotom, značkovacie perá a mechanické ceruzky.

(540)



(732) Zebra Co., Ltd., Tokyo, JP;
(740) Fajnorová Mária, Ing., Bratislava, SK;

(111) 167043

(151) 21.9.1988
(156) 26.7.2005
(180) 26.7.2015
(210) 54287
(220) 26.7.1985

7 (511) 7, 9, 14, 16

(510) Tlačiarenské stroje, dierovacie stroje, priemyselné roboty, motory (nie pre vozidlá), zariadenia pre strojové spájanie a páskovanie, obrábacie stroje, diely a príslušenstvo k uvedeným výrobkom. Hodiny a ich súčasti, napodobneniny klenotov. Programy pre počítače v tlačenej forme, papier, papiernické výrobky, písacie stroje a iné kancelárske stroje, inštrukčné a vyučovacie materiály.

(540) EPSON

(732) Seiko Epson Kabushiki Kaisha (Seiko Epson Corporation), 4-1, Nishi-Shinjuku 2-Chome, Shinjuku-ku, Tokyo, JP;
(740) Tomeš Pavol, Ing., Bratislava, SK;

(111) 175157

(151) 29.6.1995
 (156) 17.1.2005
 (180) 17.1.2015
 (210) 122-95
 (220) 17.1.1995
 (450) 14.9.1995

7 (511) 29, 30

(510) Jogurty, jogurtové dezerty, mlieko, smotany, smotana na šľahanie, maslo, nátierkové maslo, tvaroh, pudingové krémy, pudingy, acidofilné a keffírové mlieka, tvarohové krémy a dezerty, výrobky z cmaru, kyslomliečne nápoje, ochutené mlieka, syry s rôznym obsahom tuku.

(540) JOLLA

(732) RAJO, a. s., Studená 35, 823 55 Bratislava, SK;
 (740) Holoubková Mária, Ing., Bratislava, SK;

(111) 176577

(151) 21.2.1996
 (156) 2.5.2005
 (180) 2.5.2015
 (210) 1163-95
 (220) 2.5.1995
 (450) 8.5.1996

7 (511) 29, 30

(510) Mäso, ryby vrátane mäkkýšov a kôrovcov, hydina, zverina; mäsové výtázky, konzervovaná, sušená a varená zelenina a ovocie; rôsoly, zaváraniny; vajcia, mlieko a iné mliečne výrobky vrátane mliečnych nápojov, jedlé oleje a tuky; konzervované potraviny; zelenina naložená v octe, káva, čaj, kakao, cukor, ryža, tapioka, ságo, kávové náhradky; múka a obilné výrobky určené na ľudskú výživu, napr. ovsené vločky a pod.; nápoje z kávy, kakaa alebo čokolády; chlieb, sucháre a sušienky, koláče, jemné pečivo a cukrovinky; zmrzlina, med, sirup z melasy, kvasnice, prášky do pečiva; soľ, horčica; čierne korenie, ocot, chuťové omáčky; korenie, ľad.

(540) SUNCHIPS

(732) PepsiCo, Inc., spoločnosť zriadená podľa zákonov štátu North Carolina, 700 Anderson Hill Road, Purchase, New York 10577 - 1444, US;
 (740) Tomeš Pavol, Ing., Bratislava, SK;

(111) 176587

(151) 22.2.1996
 (156) 20.6.2005
 (180) 20.6.2015
 (210) 1712-95
 (220) 20.6.1995
 (450) 8.5.1996

7 (511) 35, 41, 42

(510) Obchodné informačné, poradenské a expertízne služby. Organizácia a realizácia vzdelávacích podujatí v oblastiach zvyšovania kvalifikácie, rekvifikácie, individuálne záujmy občanov; realizácia jazykových kurzov; príprava a realizácia rôznych foriem občianskeho vzdelávania; spolupráca so vzdelávacími, informačnými, kultúrnymi a inými právnickými osobami v zahraničí; spolupráca so štátnymi a verejnoprávnymi inšti-

túciami v oblasti vzdelávania v SR; edičná činnosť. Neobchodné informačné, poradenské a expertízne služby.

(540)

**AKADÉMIA
 VZDELÁVANIA**

(732) Akadémia vzdelávania, Gorkého 10, 815 17 Bratislava, SK;

(740) Litváková Edita, Ing., Bratislava, SK;

(111) 180515

(151) 23.4.1998
 (156) 7.12.2004
 (180) 7.12.2014
 (210) 2963-94
 (220) 7.12.1994
 (442) 14.1.1998
 (450) 8.7.1998

7 (511) 9

(511) 9 - Cestné váhy, koľajové váhy, pásové váhy, zásobníkové váhy, plošinové váhy, špeciálne vážne systémy.

(540)

(732) TENZONA Bratislava, s. r. o., Bojnická 3, 831 04 Bratislava, SK;

(111) 180919

(151) 11.6.1998
 (156) 21.4.2005
 (180) 21.4.2015
 (210) 1081-95
 (220) 21.4.1995
 (442) 4.3.1998
 (450) 9.9.1998

7 (511) 9, 35, 41, 42

(511) 9 - Zvukové a audiovizuálne záznamy.
 35 - Reklamná, inzertná, propagačná a agentúrna činnosť, automatizované spracovanie údajov, tvorba báz dát.
 41 - Vydavateľská a agentúrna činnosť okrem agentúrnej činnosti patriacej do triedy 35.
 42 - Tvorba báz dát patriacej do tejto triedy.

(540)

(732) PSMA, spol. s r. o., Smrečianska 41, 811 05 Bratislava, SK;

(740) Bachratá Magdaléna, Mgr., Bratislava, SK;

(111) 180921

(151) 11.6.1998
 (156) 24.4.2005
 (180) 24.4.2015
 (210) 1090-95
 (220) 24.4.1995
 (442) 4.3.1998
 (450) 9.9.1998

7 (511) 5, 30

(511) 5 - Čaj na lekárske účely.
 30 - Čaj na potravinárske účely.

(540)



(732) ROOIBOS LIMITED, Rooibos Avenue, Clanwilliam 8135, ZA;

(740) PATENTSERVIS BRATISLAVA, a. s., Bratislava, SK;

(111) 181037

(151) 15.6.1998
 (156) 28.2.2005
 (180) 28.2.2015
 (210) 608-95
 (220) 28.2.1995
 (442) 4.3.1998
 (450) 9.9.1998

7 (511) 5,10

(511) 5 - Farmaceutické prípravky a látky.
 10 - Lekárske a chirurgické prístroje a nástroje, inhalátory, časti a fitingy na všetky uvedené výrobky, obsiahnuté v triede 10.

(540)



(732) Glaxo Group Limited, Glaxo Wellcome House, Berkeley Avenue, Greenford, Middlesex UB6 0NN, GB;

(740) Fajnorová Mária, Ing., Bratislava, SK;

(111) 181092

(151) 15.6.1998
 (156) 23.5.2005
 (180) 23.5.2015
 (210) 1405-95
 (220) 23.5.1995
 (310) 97126
 (320) 8.2.1995
 (330) CZ

(442) 4.3.1998

(450) 9.9.1998

7 (511) 34

(511) 34 - Tabak a tabakové výrobky všetkých druhov, potreby pre fajčiarov.

(540)



(591) žltá, modrá, červená

(732) British American Tobacco (Czech Republic), s. r. o., Hyberská 24, 110 00 Praha, CZ;

(740) Obertáš Július, Ing., Bratislava, SK;

(111) 181151

(151) 23.6.1998
 (156) 30.5.2005
 (180) 30.5.2015
 (210) 1518-95
 (220) 30.5.1995
 (442) 4.3.1998
 (450) 9.9.1998

7 (511) 5

(511) 5 - Farmaceutické prípravky a látky.

(540) PYLORID

(732) Glaxo Group Limited, Glaxo Wellcome House, Berkeley Avenue, Greenford, Middlesex UB6 0NN, GB;

(740) Fajnorová Mária, Ing., Bratislava, SK;

(111) 181154

(151) 23.6.1998
 (156) 30.5.2005
 (180) 30.5.2015
 (210) 1534-95
 (220) 30.5.1995
 (442) 4.3.1998
 (450) 9.9.1998

7 (511) 5

(511) 5 - Farmaceutické látky a prípravky.

(540) CEMACER

(732) AstraZeneca AB, Västra Mälarehamnen 9, S-151 85 Södertälje, SE;

(740) Žovicová Viera, Mgr., Bratislava, SK;

(111) 181252

(151) 15.7.1998
 (156) 9.6.2005
 (180) 9.6.2015
 (210) 1632-95
 (220) 9.6.1995
 (442) 8.4.1998
 (450) 7.10.1998

7 (511) 4

(511) 4 - Priemyselné oleje a tuky, mastivá, prostriedky na viazanie prachu, palivá, palivové drevo, oleje a pohonné látky, prostriedky na svietenie, sviečky, sviece, nočné lampičky a knôty.

(540)

PERFORMAX

(732) Pennzoil - Quaker State Company, 700 Milam Street, Houston, Texas 77002, US;

(740) Žovicová Viera, Mgr., Bratislava, SK;

(111) 181256

(151) 15.7.1998

(156) 19.9.2005

(180) 19.9.2015

(210) 2627-95

(220) 19.9.1995

(442) 8.4.1998

(450) 7.10.1998

7 (511) 21

(511) 21 - Zubné kefy.

(540) AQUAFRESH

(732) Beecham Group plc, 980 Great West Road, Brentford, Middlesex TW8 9GS, GB;

(740) Fajnorová Mária, Ing., Bratislava, SK;

(111) 181326

(151) 17.7.1998

(156) 18.5.2005

(180) 18.5.2015

(210) 1376-95

(220) 18.5.1995

(442) 8.4.1998

(450) 7.10.1998

7 (511) 3

(511) 3 - Detergenty, bieliace prípravky a iné látky na použitie v práčovniach, čistiace, leštiace, čistiace a brúsne prípravky, mydlá.

(540) LANZA RUČKA

(732) Reckitt Benckiser Italia S. p. A., Via Lampedusa 11/A, 20141 Milano, IT;

(740) Žovicová Viera, Mgr., Bratislava, SK;

(111) 181346

(151) 17.7.1998

(156) 9.6.2005

(180) 9.6.2015

(210) 1635-95

(220) 9.6.1995

(442) 8.4.1998

(450) 7.10.1998

7 (511) 3

(511) 3 - Kozmetické výrobky všetkých druhov zahrnuté v triede 3, s výnimkou mydiel a prostriedkov na pranie a bielenie všetkých druhov.

(540) DIPLOMAT

(732) ASTRID T. M., a. s., U průhonu 10/700, 170 04 Praha, CZ;

(740) ROTT, RŮŽIČKA & GUTTMANN, v. o. s., Bratislava, SK;

(111) 181418

(151) 21.7.1998

(156) 8.6.2005

(180) 8.6.2015

(210) 1610-95

(220) 8.6.1995

(442) 8.4.1998

(450) 7.10.1998

7 (511) 21

(511) 21 - Nádoby, podstavné dosky a iné predmety z pórovitého alebo penového plastu na pripievňovanie prírodných alebo umelých rastlín a kvetín.

(540) Florex

(732) Smithers-Oasis W.Germany GmbH+Co.KG, Robert-Bosch-Str. 2, D-67269 Grünstadt, DE;

(740) Beleščák Ladislav, Ing., Piešťany, SK;

(111) 181662

(151) 14.8.1998

(156) 16.2.2005

(180) 16.2.2015

(210) 462-95

(220) 16.2.1995

(442) 6.5.1998

(450) 4.11.1998

7 (511) 5

(511) 5 - Farmaceutické prípravky a substancie; vitamíny.

(540) CETEBE

(732) FINK GMBH, Daimlerstrasse 3, Herrenberg, DE;

(740) Fajnorová Mária, Ing., Bratislava, SK;

(111) 181761

(151) 17.8.1998

(156) 26.4.2005

(180) 26.4.2015

(210) 1109-95

(220) 26.4.1995

(310) 74599914

(320) 17.11.1994

(330) US

(442) 6.5.1998

(450) 4.11.1998

7 (511) 10

(511) 10 - Dialyzačné prístroje a ich súčasti na domáce použitie.

(540) HomeChoice

(732) BAXTER INTERNATIONAL INC., One Baxter Parkway, Deerfield, Illinois 60015, US;

(740) Fajnorová Mária, Ing., Bratislava, SK;

(111) 181768

(151) 17.8.1998

(156) 10.5.2005

(180) 10.5.2015

(210) 1285-95

(220) 10.5.1995

(442) 6.5.1998

(450) 4.11.1998

7 (511) 3, 5, 10, 16, 29, 30, 42

(511) 3 - Bieliace a iné prípravky na pranie a čistenie bielizne; prípravky na čistenie, leštenie, odmasťovanie a brúsenie; mydlá; voňavkárské výrobky, éterické oleje, kozmetické prípravky, vlasové vodičky; prípravky na čistenie zubov.

5 - Farmaceutické, zverolekárske a zdravotnícke prípravky; dietetické látky prispôsobené na lekárske účely, potrava pre dojčatá; náplasti, obväzový materiál; hmoty na plombovanie zubov a zubné vosky; dezinfekčné prostriedky; prípravky na ničenie hmyzu; fungicídy, herbicídy; mikroorganizmy.

10 - Prístroje a nástroje chirurgické, lekárske, zubárske a zverolekárske; zdravotnícke pomôcky vrátane umelých končatín, umelých očí a zubných protéz; ortopedické pomôcky; šijacie materiály na lekárske účely.

16 - Papier, kartón, lepenka a výrobky z týchto materiálov, ktoré nie sú zahrnuté v iných triedach; tlačoviny; knižárske výrobky; fotografie; papiernický tovar a písacie potreby; lepidlá na papier a na použitie v domácnosti; potreby pre umelcov; maliarske štetce; písacie stroje a kancelárske potreby okrem nábytku; vzdelávacie a učebné potreby okrem prístrojov; obalové materiály z plastov, ktoré nie sú zahrnuté v iných triedach; hracie karty; tlačové znaky.

29 - Mäso, ryby, hydina a zverina; mäsové výrobky; konzervované, sušené a tepelne spracované ovocie a zelenina; rôsoly, džemy, marmelády, ovocné zaváraniny, ovocné pretlaky; vajcia, mlieko a mliečne výrobky; jedlé oleje a tuky.

30 - Káva, čaj, kakao, cukor, ryža, maniok, ságo, kávové náhradky; múka a výrobky z obilnia, chlieb, pekárske a cukrárske výrobky, zmrzliny; med, sirup z melasy; kvasnice, prášky do pečiva; soľ, horčica; ocot, omáčky ako chuťové prísady; korenie; ľad.

42 - Vedecký a priemyselný výskum, konzultačné služby a poradenstvo z oblasti farmácie, biochemického a biotechnologického priemyslu, lekárska, hygienická a kozmetická starostlivosť.

(540) PHARMACIA

(732) Pharmacia AB, S - 112 87 Stockholm, SE;
(740) Fajnorová Mária, Ing., Bratislava, SK;

(111) 181793

(151) 17.8.1998
(156) 29.5.2005
(180) 29.5.2015
(210) 1497-95
(220) 29.5.1995
(442) 6.5.1998
(450) 4.11.1998

7 (511) 4

(511) 4 - Priemyselné oleje a tuky, mazadlá, mazacie tuky, palivá, nechemické prísady do palív, mazadiel a tukov, zmesi na pohlčovanie prachu a vlhkosti, viazacie zmesi, osvetľovače, prevodkové oleje, oleje do prevodových ústrojov a súkolesí.

(540) RIVERMAX

(732) CASTROL LIMITED, Wakefield House, Pipers Way, Swindon, Wiltshire, SN3 1RE, GB;
(740) Fajnorová Mária, Ing., Bratislava, SK;

(111) 181827

(151) 17.8.1998
(156) 29.6.2005
(180) 29.6.2015
(210) 1842-95

(220) 29.6.1995
(442) 6.5.1998
(450) 4.11.1998

7 (511) 16, 40

(511) 16 - Tlačivá vrátane tlačív reklamných a propagačných, jedno- a viacfarebných.
40 - Potlač reklamných predmetov.

(540)



(591) červená, čierna
(732) REDA, s. r. o., Hviezdoslavova 55d, 627 00 Brno, CZ;
(740) Beleščák Ladislav, Ing., Piešťany, SK;

(111) 181842

(151) 17.8.1998
(156) 6.7.2005
(180) 6.7.2015
(210) 1896-95
(220) 6.7.1995
(442) 6.5.1998
(450) 4.11.1998

7 (511) 33

(511) 33 - Vína, liehoviny, likéry.

(540)



(732) Allied Domecq Spirits & Wine USA, Inc., Telegraph Road 30360, Bingham, MI 48025, US;
(740) Čechvalová Dagmar, Bratislava, SK;

(111) 181845

(151) 17.8.1998
(156) 11.7.2005
(180) 11.7.2015
(210) 1962-95
(220) 11.7.1995
(442) 6.5.1998
(450) 4.11.1998

7 (511) 3

(511) 3 - Neliečivé toaletné prípravky, prostriedky na čistenie zubov, ústne vody.

(540)



(591) Zelená, červená, biela
(732) Beecham Group plc, 980 Great West Road, Brentford, Middlesex TW8 9GS, GB;
(740) Fajnorová Mária, Ing., Bratislava, SK;

(111) 181846

(151) 17.8.1998
 (156) 11.7.2005
 (180) 11.7.2015
 (210) 1963-95
 (220) 11.7.1995
 (442) 6.5.1998
 (450) 4.11.1998

7 (511) 3

(511) 3 - Neličivé toaletné prípravky, prostriedky na čistenie zubov, ústne vody.

(540)

(591) modrá, červená, žltá
 (732) Beecham Group plc, 980 Great West Road, Brentford, Middlesex TW8 9GS, GB;
 (740) Fajnorová Mária, Ing., Bratislava, SK;

(111) 181847

(151) 17.8.1998
 (156) 11.7.2005
 (180) 11.7.2015
 (210) 1964-95
 (220) 11.7.1995
 (442) 6.5.1998
 (450) 4.11.1998

7 (511) 1, 5

(511) 1 - Chemické látky na výrobu kozmetických výrobkov.
 5 - Chemické látky na výrobu farmaceutických výrobkov.

(540) CILEST

(732) Johnson & Johnson, spoločnosť zriadená podľa zákonov štátu New Jersey, One Johnson & Johnson Plaza, New Brunswick, New Jersey, US;
 (740) Bušová Eva, JUDr., Bratislava, SK;

(111) 181848

(151) 17.8.1998
 (156) 11.7.2005
 (180) 11.7.2015
 (210) 1965-95
 (220) 11.7.1995
 (442) 6.5.1998
 (450) 4.11.1998

7 (511) 5

(511) 5 - Farmaceutické prípravky, najmä antikonvulzanty a antiepileptiká.

(540) TOPAMAX

(732) Johnson & Johnson, spoločnosť zriadená podľa zákonov štátu New Jersey, One Johnson & Johnson Plaza, New Brunswick, New Jersey, US;
 (740) Bušová Eva, JUDr., Bratislava, SK;

(111) 181850

(151) 17.8.1998
 (156) 11.7.2005
 (180) 11.7.2015
 (210) 1967-95
 (220) 11.7.1995
 (442) 6.5.1998
 (450) 4.11.1998

7 (511) 5

(511) 5 - Monoklonálne protilátky na terapeutické účely.

(540)

(732) Johnson & Johnson, spoločnosť zriadená podľa zákonov štátu New Jersey, One Johnson & Johnson Plaza, New Brunswick, New Jersey, US;
 (740) Bušová Eva, JUDr., Bratislava, SK;

(111) 181851

(151) 17.8.1998
 (156) 11.7.2005
 (180) 11.7.2015
 (210) 1968-95
 (220) 11.7.1995
 (442) 6.5.1998
 (450) 4.11.1998

7 (511) 1, 5

(511) 1 - Reakčné činidlá na zisťovanie imunity proti chorobám s výnimkou činidiel patriacich do triedy 5.
 5 - Reakčné činidlá na zisťovanie imunity proti chorobám s výnimkou činidiel patriacich do triedy 1.

(540) ORTHOCLONE

(732) JOHNSON & JOHNSON, spoločnosť zriadená podľa zákonov štátu New Jersey, One Johnson & Johnson Plaza, New Brunswick, New Jersey, US;
 (740) Bušová Eva, JUDr., Bratislava, SK;

(111) 181852

(151) 17.8.1998
 (156) 11.7.2005
 (180) 11.7.2015
 (210) 1969-95
 (220) 11.7.1995
 (442) 6.5.1998
 (450) 4.11.1998

7 (511) 5

(511) 5 - Farmaceutické výrobky na zvýšenie tvorby červených krviniek v tele.

(540)

(732) JOHNSON & JOHNSON, spoločnosť zriadená podľa zákonov štátu New Jersey, One Johnson & Johnson Plaza, New Brunswick, New Jersey, US;
 (740) Bušová Eva, JUDr., Bratislava, SK;

(111) 181853

(151) 17.8.1998
(156) 11.7.2005
(180) 11.7.2015
(210) 1970-95
(220) 11.7.1995
(442) 6.5.1998
(450) 4.11.1998

7 (511) 5

(511) 5 - Farmaceutické výrobky na zvýšenie tvorby červených krviniek v tele.

(540) EPREX

(732) JOHNSON & JOHNSON, spoločnosť zriadená podľa zákonov štátu New Jersey, One Johnson & Johnson Plaza, New Brunswick, New Jersey, US;
(740) Bušová Eva, JUDr., Bratislava, SK;

(111) 181855

(151) 17.8.1998
(156) 11.7.2005
(180) 11.7.2015
(210) 1972-95
(220) 11.7.1995
(442) 6.5.1998
(450) 4.11.1998

7 (511) 5

(511) 5 - Farmaceutické výrobky vrátane liečiv na liečbu otráv olovom a inými ťažkými kovmi.

(540) CHEMET

(732) JOHNSON & JOHNSON, spoločnosť zriadená podľa zákonov štátu New Jersey, One Johnson & Johnson Plaza, New Brunswick, New Jersey, US;
(740) Bušová Eva, JUDr., Bratislava, SK;

(111) 181867

(151) 17.8.1998
(156) 19.7.2005
(180) 19.7.2015
(210) 2065-95
(220) 19.7.1995
(442) 6.5.1998
(450) 4.11.1998

7 (511) 9, 16, 41, 42

(511) 9 - Programové vybavenie počítačov, CD disky.
16 - Časopisy, knihy, tlačoviny.
41 - Vydavateľské služby; školiace služby v oblasti výpočtovej techniky.
42 - Poradenská činnosť v oblasti výpočtovej techniky.

(540)

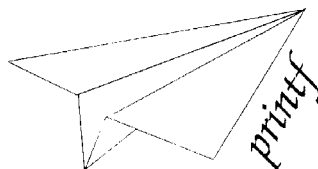

(732) ICZ a. s., Hvězdova 1689/2a, 140 00 Praha, CZ;
(740) Čechvalová Dagmar, Bratislava, SK;

(111) 181868

(151) 17.8.1998
(156) 20.7.2005
(180) 20.7.2015
(210) 2072-95
(220) 20.7.1995
(442) 6.5.1998
(450) 4.11.1998

7 (511) 9, 16, 42

(511) 9 - Prístroje a nástroje vedecké, navigačné, geodetické, elektrické vrátane na bezdrôtovú telegrafiu, fotografické, kinematografické, optické, prístroje a nástroje na váženie, meranie, signalizovanie, na účely kontrolné (inšpekčné), záchranné a na výučbu, automatické prístroje uvádzané do činnosti vhođením mince alebo známky, stroje na záznam, prenos a reprodukciu zvuku alebo obrazu (textu), zapisovacie pokladne a počítacie stroje (hardvér - technické vybavenie a softvér - programové vybavenie), hasiace prístroje, vysávače.

16 - Papier a výrobky z papiera, lepenka a kartonážne výrobky, tlačoviny, časopisy, periodiká, knihy, knihárske výrobky, fotografie, papiernický tovar, lepidlá (kancelárske a pre domácnosť), potreby pre umelcov, štetce, písacie stroje a kancelárske potreby, učebné a školské potreby a pomôcky, hracie karty, tlačové typy, štočky, obalové materiály z plastov.

42 - Poskytovanie softvéru, poradenstvo v oblasti výpočtovej techniky a automatizovaných systémov riadenia, grafická úprava textov pomocou výpočtovej techniky.

(540)



(732) ESET, spol. s r. o., Pionierska 9/A, 831 02 Bratislava, SK;

(740) Litváková Edita, Ing., Bratislava, SK;

(111) 181870

(151) 17.8.1998
(156) 21.7.2005
(180) 21.7.2015
(210) 2085-95
(220) 21.7.1995
(442) 6.5.1998
(450) 4.11.1998

7 (511) 3

(511) 3 - Kozmetické a toaletné prípravky vrátane prostriedkov na ošetrovanie rúk a tela, mydlá, šampóny a gély, kúpeľové a telové púdre, prostriedky na čistenie pleti, tónovacie prostriedky a krémy, prírsady a peny do kúpeľa, telové dezodoranty, kolínske vody, samoopaľovacie lotiony a ochranné lotiony na opaľovanie, holiace krémy a lotiony po holení.

(540)



- (732) ALTICOR INC., spoločnosť zriadená podľa zákonov štátu Michigan, 7575 Fulton Street, East, Ada, Michigan 49355, US;
 (740) Tomeš Pavol, Ing., Bratislava, SK;

(111) 181871

- (151) 17.8.1998
 (156) 21.7.2005
 (180) 21.7.2015
 (210) 2086-95
 (220) 21.7.1995
 (442) 6.5.1998
 (450) 4.11.1998

7 (511) 5

- (511) 5 - Farmaceutické prípravky a látky.

(540) SUBUTEX

- (732) Reckitt Benckiser Healthcare (UK) Limited, Dan-som Lane, Hull, HU8 7DS, GB;
 (740) Žovicová Viera, Mgr., Bratislava, SK;

(111) 181874

- (151) 17.8.1998
 (156) 24.7.2005
 (180) 24.7.2015
 (210) 2095-95
 (220) 24.7.1995
 (442) 6.5.1998
 (450) 4.11.1998

7 (511) 16, 35, 41

- (511) 16 - Periodické a neperiodické publikácie, časopisy.
 35 - Reklamná činnosť.
 41 - Vydavateľská činnosť.

(540)

Informačné centrum podnikateľov s.r.o.

- (732) Informačné centrum podnikateľov, s. r. o., Národná 18, 010 01 Žilina, SK;
 (740) Zahatňanská Gabriela, Ing., Žilina, SK;

(111) 181903

- (151) 21.8.1998
 (156) 17.5.2005
 (180) 17.5.2015
 (210) 1368-95
 (220) 17.5.1995
 (442) 6.5.1998
 (450) 4.11.1998

7 (511) 16, 25

- (511) 16 - Kartonážne výrobky, výrobky z papiera a lepenky.
 25 - Odevné výrobky.

(540) VZOR

- (732) VZOR výrobné družstvo Zvolen, Lihoveckého 1805, 960 22 Zvolen, SK;

(111) 181904

- (151) 21.8.1998
 (156) 17.5.2005
 (180) 17.5.2015
 (210) 1369-95
 (220) 17.5.1995
 (442) 6.5.1998
 (450) 4.11.1998

7 (511) 16, 25

- (511) 16 - Kartonážne výrobky, výrobky z papiera a lepenky.
 25 - Odevné výrobky.

(540)

- (732) VZOR výrobné družstvo Zvolen, Lihoveckého 1805, 960 22 Zvolen, SK;

(111) 182017

- (151) 17.9.1998
 (156) 23.1.2005
 (180) 23.1.2015
 (210) 162-95
 (220) 23.1.1995
 (442) 3.6.1998
 (450) 2.12.1998

7 (511) 25, 40

- (511) 25 - Dámske pančuchové nohavice, bavlnené ponožky, detské pančušky, podkolenky PAD, ponožky PAD.
 40 - Spracovanie textilu.

(540)

- (591) červená, zelená
 (732) Ivan Anton - Ivana, Kollárova 368/3, 901 01 Malacky, SK;

(111) 182034

- (151) 17.9.1998
 (156) 24.2.2005
 (180) 24.2.2015
 (210) 581-95
 (220) 24.2.1995
 (442) 3.6.1998
 (450) 2.12.1998

7 (511) 5

- (511) 5 - Farmaceutické prípravky a látky.

(540) ULTIVA

- (732) Glaxo Group Limited, Glaxo Wellcome House, Berkeley Avenue, Greenford, Middlesex UB6 0NN, GB;
 (740) Fajnorová Mária, Ing., Bratislava, SK;

(111) 182062

(151) 17.9.1998
 (156) 22.3.2005
 (180) 22.3.2015
 (210) 845-95
 (220) 22.3.1995
 (442) 3.6.1998
 (450) 2.12.1998

7 (511) 16, 35, 41

(511) 16 - Poľovnícka literatúra (časopisy, knihy, katalógy).
 35 - Vydávanie reklamných katalógov.
 41 - Vydávanie poľovníckej literatúry (časopisov, kníh a katalógov).

(540)



(591) zelená, žltá
 (732) Lihocký Peter, Lietavská 15, 861 06 Bratislava, SK;

(111) 182076

(151) 17.9.1998
 (156) 26.4.2005
 (180) 26.4.2015
 (210) 1110-95
 (220) 26.4.1995
 (442) 3.6.1998
 (450) 2.12.1998

7 (511) 42

(511) 42 - Lekárske a vedecké informačné a inštruktážne služby.

(540)



(732) Glaxo Group Limited, Glaxo Wellcome House, Berkeley Avenue, Greenford, Middlesex UB6 0NN, GB;
 (740) Fajnorová Mária, Ing., Bratislava, SK;

(111) 182097

(151) 17.9.1998
 (156) 8.5.2005
 (180) 8.5.2015
 (210) 1233-95
 (220) 8.5.1995
 (442) 3.6.1998
 (450) 2.12.1998

7 (511) 4, 12, 37

(511) 4 - Pohonné hmoty.
 12 - Motorové vozidlá, dvojstopové motorové vozidlá, náhradné diely na motorové vozidlá.
 37 - Údržba a oprava motorových vozidiel, údržba a oprava dvojstopových motorových vozidiel.

(540)



(732) APS GROUP s. r. o., Kollárova 91, 036 01 Martin, SK;
 (740) Čechvalová Dagmar, Bratislava, SK;

(111) 182108

(151) 17.9.1998
 (156) 26.5.2005
 (180) 26.5.2015
 (210) 1444-95
 (220) 26.5.1995
 (442) 3.6.1998
 (450) 2.12.1998

7 (511) 41, 42

(511) 41 - Usporadúvanie kurzov a školení v oblasti priemyselného vlastníctva, licenčnej a autorskoprávnej problematiky a nekalej súťaže.
 42 - Poskytovanie odbornej pomoci fyzickým a právnickým osobám vo veciach týkajúcich sa priemyselného vlastníctva vrátane obstarávania a sprostredkovania týchto služieb, sprostredkovateľská činnosť v oblasti autorskoprávnej ochrany, poradenská činnosť v oblasti poskytovania odbornej pomoci v licenčnej problematike, poradenská činnosť v oblasti nekalej súťaže.

(540)



(732) PATENTSERVIS PRAHA, a. s., Jívenská 1273, 140 00 Praha, CZ;
 (740) PATENTSERVIS BRATISLAVA, a. s., Bratislava, SK;

(111) 182110

(151) 17.9.1998
 (156) 9.6.2005
 (180) 9.6.2015
 (210) 1616-95
 (220) 9.6.1995
 (442) 3.6.1998
 (450) 2.12.1998

7 (511) 35, 41

(511) 35 - Reklamná činnosť.
 41 - Vydavateľská a nakladateľská činnosť.

(540)



(732) ANNONCE-VERLAG JOSEF KUDLACEK KG, 3, Kaiserplatz, Bonn, DE;
 (740) ROTT, RŮŽIČKA & GUTTMANN, v. o. s., Bratislava, SK;

(111) 182113

(151) 17.9.1998
 (156) 12.6.2005
 (180) 12.6.2015
 (210) 1650-95
 (220) 12.6.1995
 (442) 3.6.1998
 (450) 2.12.1998

7 (511) 7, 11, 37

(511) 7 - Zariadenie do domácnosti vrátane práčok na bielizeň, sušičiek bielizne, umývačiek riadu, zariadenie na odstraňovanie potravinových odpadkov, zhutňovanie potravinových odpadkov; mixéry potravín a ich príslušenstvá, šľahače pre domácnosť; motory vrátane elektrických motorov (s výnimkou do pozemných vozidiel); kompresory na chladenie a klimatizáciu; elektricky poháňané čerpadlá; časti a súčasti uvedeného tovaru.

11 - Prístroje a aparáty na kúrenie, varenie, chladenie, mrazenie, sušenie, klimatizáciu, čistenie vzduchu, ventiláciu, dodávku vody, pece a hriankovače, kávovary, prístroje na spracovanie potraviny a ohrievače jedál; časti a súčasti všetkého uvedeného tovaru.

37 - Inštalácia, zostavovanie, oprava a údržba zariadení a prístrojov na práčky odevov, sušičky odevov, umývačky riadu, zariadení na odstraňovanie potravinových odpadov, zariadení na zhutňovanie potravinárskych odpadov, mixérov potravín a ich príslušenstvá, šľahačov pre domácnosť, pecí a hriankovačov, prístrojov na spracovanie potraviny, ohrievačov jedál, motorov vrátane elektrických motorov (s výnimkou na pozemné vozidlá), kompresorov na chladenie a klimatizáciu elektricky poháňaných čerpadiel, zariadení a prístrojov na kúrenie, varenie, chladenie, mrazenie, sušenie, klimatizáciu, čistenie vzduchu, ventiláciu a dodávku vody.

(540) KITCHENAID

(732) Whirlpool Properties, Inc., 500 Renaissance Drive, Suite 101, St. Joseph, Michigan 49085, US;
 (740) Bušová Eva, JUDr., Bratislava, SK;

(111) 182117

(151) 17.9.1998
 (156) 14.6.2005
 (180) 14.6.2015
 (210) 1669-95
 (220) 14.6.1995
 (442) 3.6.1998
 (450) 2.12.1998

7 (511) 33

(511) 33 - Alkoholické nápoje, najmä whisky.

(540) GENTLEMAN JACK

(732) JACK DANIEL'S PROPERTIES, INC., spoločnosť zriadená podľa zákonov štátu Delaware, 4040 Civic Center Drive, Suite 528, San Rafael, California 94903, US;
 (740) Bezák Marián, Ing., Bratislava, SK;

(111) 182123

(151) 17.9.1998
 (156) 20.6.2005
 (180) 20.6.2015
 (210) 1721-95
 (220) 20.6.1995
 (442) 3.6.1998
 (450) 2.12.1998

7 (511) 9

(511) 9 - Bezplatné zábavné stroje a zariadenia; podobné zariadenia uvádzané do činnosti vhođením mince; bezplatné automatické predajné zariadenia; zariadenia na vydávanie peňazí alebo známok z hodnoty vopred daných súm; elektrické a elektronické prístroje, nástroje a zariadenia, všetky na manipuláciu a/alebo skladovanie dát; elektrické a elektronické zariadenia, stroje, prístroje a nástroje na zábavu, pobavenie a rozptýlenie; elektrické a elektronické hracie a stávkovacie zariadenia; časti a fitingy na všetky uvedené tovary; stroje a zariadenia určené na zábavu, pobavenie a rozptýlenie; lotériové stroje a zariadenia; stroje a zariadenia uvádzané do činnosti vhođením mince a známky; elektronické zábavné prístroje a nástroje, časti a fitingy na všetky uvedené výrobky.

(540) BARCREST

(732) BASS PUBLIC LIMITED COMPANY, High Street, Burton-on-Trent, GB;
 (740) Fajnorová Mária, Ing., Bratislava, SK;

(111) 182132

(151) 17.9.1998
 (156) 23.6.2005
 (180) 23.6.2015
 (210) 1792-95
 (220) 23.6.1995
 (442) 3.6.1998
 (450) 2.12.1998

7 (511) 5

(511) 5 - Farmaceutické látky a prípravky.

(540) ANTACAND

(732) AstraZeneca AB, Västra Mälarehamnen 9, S-151 85 Södertälje, SE;
 (740) Žovicová Viera, Mgr., Bratislava, SK;

(111) 182133

(151) 17.9.1998
 (156) 23.6.2005
 (180) 23.6.2015
 (210) 1793-95
 (220) 23.6.1995
 (442) 3.6.1998
 (450) 2.12.1998

7 (511) 5

(511) 5 - Farmaceutické látky a prípravky.

(540) RACANDA

(732) AstraZeneca AB, Västra Mälarehamnen 9, S-151 85 Södertälje, SE;
 (740) Žovicová Viera, Mgr., Bratislava, SK;

- (111) **182134**
 (151) 17.9.1998
 (156) 23.6.2005
 (180) 23.6.2015
 (210) 1794-95
 (220) 23.6.1995
 (442) 3.6.1998
 (450) 2.12.1998

7 (511) 5

- (511) 5 - Farmaceutické látky a prípravky.

(540) **EXANTA**

- (732) AstraZeneca AB, Västra Mälarehamnen 9, S-151 85 Södertälje, SE;
 (740) Žovicová Viera, Mgr., Bratislava, SK;

- (111) **182166**
 (151) 17.9.1998
 (156) 14.7.2005
 (180) 14.7.2015
 (210) 2000-95
 (220) 14.7.1995
 (442) 3.6.1998
 (450) 2.12.1998

7 (511) 29, 30

- (511) 29 - Mäso, ryby vrátane mäkkýšov a kôrovcov, hydina, zverina; mäsové výťažky, konzervovaná, sušená a varená zelenina a ovocie; rósoly, zaváraniny; vajcia, mlieko a iné mliečne výrobky vrátane mliečnych nápojov, jedlé oleje a tuky; konzervované potraviny; zelenina naložená v octe.
 30 - Káva, čaj, kakao, cukor, ryža, tapioka, ságo, kávové náhradky; múka a obilné výrobky určené na ľudskú výživu, napríklad ovsené vločky a podobne; nápoje z kávy, kakaa alebo čokolády; chlieb, sucháre a sušienky, koláče, jemné pečivo a cukrovinky; zmrzlina, med sirup z melasy, kvasnice, prášky do pečiva; soľ, horčica; čierne korenie, ocot, chuťové omáčky; korenie, ľad.

(540)



- (732) PepsiCo, Inc., spoločnosť zriadená podľa zákonov štátu North Carolina, Purchase, New York 10577, US;
 (740) Tomeš Pavol, Ing., Bratislava, SK;

- (111) **182171**
 (151) 17.9.1998
 (156) 17.7.2005
 (180) 17.7.2015
 (210) 2039-95
 (220) 17.7.1995
 (442) 3.6.1998
 (450) 2.12.1998

7 (511) 5

- (511) 5 - Farmaceutické, zverolekárske a zdravotnícke výrobky, dietetické výrobky pre deti a chorých, náplasti, obväzový materiál, hmoty na plombovanie a odtlačky zubov, dezinfekčné prostriedky,

prostriedky na ničenie rastlinných a živočíšnych škodcov, antiparazitné látky.

(540) **PROPECIA**

- (732) MERCK & CO., Inc., One Merck Drive, Whitehouse Station, New Jersey 08889-0100, US;
 (740) Bušová Eva, JUDr., Bratislava, SK;

- (111) **182172**
 (151) 17.9.1998
 (156) 17.7.2005
 (180) 17.7.2015
 (210) 2041-95
 (220) 17.7.1995
 (442) 3.6.1998
 (450) 2.12.1998

7 (511) 36

- (511) 36 - Finančné služby a služby na kreditné karty.

(540) **CITIBANK**

- (732) Citibank, N. A., 399 Park Avenue, New York, New York 10043, US;
 (740) Bušová Eva, JUDr., Bratislava, SK;

- (111) **182173**
 (151) 17.9.1998
 (156) 17.7.2005
 (180) 17.7.2015
 (210) 2043-95
 (220) 17.7.1995
 (442) 3.6.1998
 (450) 2.12.1998

7 (511) 3

- (511) 3 - Pracie a bieliace prípravky, čistiace, leštiace, odmasťovacie a brúsne prípravky, mydlá, parfumy a voňavky, esenciálne oleje, kozmetické výrobky, vlasové vody, zubné pasty, pleťové krémy, gély a lotiony.

(540) **CREME DE LA MER**

- (732) La Mer Technology, Inc., 767 Fith Avenue, New York, N.Y. 10153, US;
 (740) Bušová Eva, JUDr., Bratislava, SK;

- (111) **182174**
 (151) 17.9.1998
 (156) 17.7.2005
 (180) 17.7.2015
 (210) 2044-95
 (220) 17.7.1995
 (442) 3.6.1998
 (450) 2.12.1998

7 (511) 3

- (511) 3 - Pracie a bieliace prípravky, čistiace, leštiace, odmasťovacie a brúsne prípravky, mydlá, parfumy a voňavky, esenciálne oleje, kozmetické výrobky, vlasové vody, zubné pasty, pleťové krémy, gély a lotiony.

(540) **LA MER**

- (732) La Mer Technology, Inc., 767 Fith Avenue, New York, N.Y. 10153, US;
 (740) Bušová Eva, JUDr., Bratislava, SK;

(111) 182176

(151) 17.9.1998
 (156) 4.8.2005
 (180) 4.8.2015
 (210) 2207-95
 (220) 4.8.1995
 (442) 3.6.1998
 (450) 2.12.1998

7 (511) 9,16

(511) 9 - Softvér na výpočtovú techniku, počítače, periférne zariadenie k počítačom.
 16 - Tlačoviny, časopisy, periodiká, knihy týkajúce sa problematiky výpočtovej techniky.

(540) TEAMWARE

(732) Teamware Group Oy, Malminkartanonkuja 2, FIN 00390 Helsinki, FI;
 (740) PATENTSERVIS BRATISLAVA, a. s., Bratislava, SK;

(111) 182178

(151) 17.9.1998
 (156) 7.8.2005
 (180) 7.8.2015
 (210) 2216-95
 (220) 7.8.1995
 (442) 3.6.1998
 (450) 2.12.1998

7 (511) 5

(511) 5 - Farmaceutické a liečivé prípravky a látky na ľudskú potrebu.

(540) DENO VIR

(732) Novartis International Pharmaceutical Ltd, P. O. Box HM 2899, Hamilton HM LX, BM;
 (740) Čechvalová Dagmar, Bratislava, SK;

(111) 182179

(151) 17.9.1998
 (156) 7.8.2005
 (180) 7.8.2015
 (210) 2217-95
 (220) 7.8.1995
 (442) 3.6.1998
 (450) 2.12.1998

7 (511) 5

(511) 5 - Farmaceutické a liečivé prípravky a látky na ľudskú potrebu.

(540) VECTAVIR

(732) Novartis International Pharmaceutical Ltd, P. O. Box HM 2899, Hamilton HM LX, BM;
 (740) Čechvalová Dagmar, Bratislava, SK;

(111) 182180

(151) 17.9.1998
 (156) 18.8.2005
 (180) 18.8.2015
 (210) 2333-95
 (220) 18.8.1995
 (310) 101075
 (320) 8.6.1995
 (330) CZ
 (442) 3.6.1998
 (450) 2.12.1998

7 (511) 1, 3, 5

(511) 1 - Chemické výrobky pre vedu.
 3 - Kozmetické prípravky.
 5 - Chemické výrobky pre lekárstvo, hygienu, farmáciu; prípravky baktericídne a fungicídne; liečivá, drogy, farmaceutické prípravky humánne a veterinárne, masti, organopreparáty, séra a výrobky z krvi; prípravky posilňujúce a dietetické; diagnostiká.

(540) ALMAST

(732) Zentiva, a. s., U kabelovny 130, 102 37 Dolní Měcholupy, Praha, CZ;

(111) 182181

(151) 17.9.1998
 (156) 18.8.2005
 (180) 18.8.2015
 (210) 2334-95
 (220) 18.8.1995
 (310) 101076
 (320) 8.6.1995
 (330) CZ
 (442) 3.6.1998
 (450) 2.12.1998

7 (511) 1, 3, 5

(511) 1 - Chemické výrobky pre vedu.
 3 - Kozmetické prípravky.
 5 - Chemické výrobky pre lekárstvo, hygienu, farmáciu; prípravky baktericídne a fungicídne; liečivá, drogy, farmaceutické prípravky humánne a veterinárne, masti, organopreparáty, séra a výrobky z krvi; prípravky posilňujúce a dietetické; diagnostiká.

(540) DOBEXIL

(732) Valeant Czech Pharma, s. r. o., Truhlářská 1104/13-1103/15, 110 00 Praha, CZ;
 (740) Guniš Jaroslav, Mgr., Bratislava, SK;

(111) 182182

(151) 17.9.1998
 (156) 18.8.2005
 (180) 18.8.2015
 (210) 2335-95
 (220) 18.8.1995
 (310) 101411
 (320) 21.6.1995
 (330) CZ
 (442) 3.6.1998
 (450) 2.12.1998

7 (511) 1, 3, 5

(511) 1 - Chemické výrobky pre vedu.
 3 - Kozmetické prípravky.
 5 - Chemické výrobky pre lekárstvo, hygienu, farmáciu; prípravky baktericídne a fungicídne; liečivá, drogy, farmaceutické prípravky humánne a veterinárne, masti, organopreparáty, séra a výrobky z krvi; prípravky posilňujúce a dietetické; diagnostiká.

(540) SEPATREM

(732) Zentiva, a. s., U kabelovny 130, 102 37 Dolní Měcholupy, Praha, CZ;

(111) 182183

(151) 17.9.1998
 (156) 18.8.2005
 (180) 18.8.2015
 (210) 2336-95
 (220) 18.8.1995
 (310) 101884
 (320) 11.7.1995
 (330) CZ
 (442) 3.6.1998
 (450) 2.12.1998

7 (511) 1, 3, 5

(511) 1 - Chemické výrobky pre vedu.
 3 - Kozmetické prípravky.
 5 - Chemické výrobky pre lekárstvo, hygienu, farmáciu; prípravky baktericídne a fungicídne; liečivá, drogy, farmaceutické prípravky humánne a veterinárne, masti, organopreparáty, séra a výrobky z krvi; prípravky posilňujúce a dietetické; diagnostiká.

(540) PROKINETIN

(732) Zentiva, a. s., U kabelovny 130, 102 37 Dolní Měcholupy, Praha, CZ;

(111) 182184

(151) 17.9.1998
 (156) 18.8.2005
 (180) 18.8.2015
 (210) 2337-95
 (220) 18.8.1995
 (310) 101885
 (320) 11.7.1995
 (330) CZ
 (442) 3.6.1998
 (450) 2.12.1998

7 (511) 1, 3, 5

(511) 1 - Chemické výrobky pre vedu.
 3 - Kozmetické prípravky.
 5 - Chemické výrobky pre lekárstvo, hygienu, farmáciu; prípravky baktericídne a fungicídne; liečivá, drogy, farmaceutické prípravky humánne a veterinárne, masti, organopreparáty, séra a výrobky z krvi; prípravky posilňujúce a dietetické; diagnostiká.

(540) IBU - HEPA

(732) Zentiva, a. s., U kabelovny 130, 102 37 Dolní Měcholupy, Praha, CZ;

(111) 182185

(151) 17.9.1998
 (156) 18.8.2005
 (180) 18.8.2015
 (210) 2338-95
 (220) 18.8.1995
 (310) 101886
 (320) 11.7.1995
 (330) CZ
 (442) 3.6.1998
 (450) 2.12.1998

7 (511) 1, 3, 5

(511) 1 - Chemické výrobky pre vedu.
 3 - Kozmetické prípravky.
 5 - Chemické výrobky pre lekárstvo, hygienu, farmáciu; prípravky baktericídne a fungicídne; liečivá, drogy, farmaceutické prípravky humánne a veterinárne, masti, organopreparáty, séra a výrobky z krvi; prípravky posilňujúce a dietetické; diagnostiká.

(540) MONIRET

(732) Zentiva, a. s., U kabelovny 130, 102 37 Dolní Měcholupy, Praha, CZ;

(111) 182186

(151) 17.9.1998
 (156) 18.8.2005
 (180) 18.8.2015
 (210) 2339-95
 (220) 18.8.1995
 (310) 101887
 (320) 11.7.1995
 (330) CZ
 (442) 3.6.1998
 (450) 2.12.1998

7 (511) 1, 3, 5

(511) 1 - Chemické výrobky pre vedu.
 3 - Kozmetické prípravky.
 5 - Chemické výrobky pre lekárstvo, hygienu, farmáciu; prípravky baktericídne a fungicídne; liečivá, drogy, farmaceutické prípravky humánne a veterinárne, masti, organopreparáty, séra a výrobky z krvi; prípravky posilňujúce a dietetické; diagnostiká.

(540) DINIRET

(732) Zentiva, a. s., U kabelovny 130, 102 37 Dolní Měcholupy, Praha, CZ;

(111) 182187

(151) 17.9.1998
 (156) 18.8.2005
 (180) 18.8.2015
 (210) 2340-95
 (220) 18.8.1995
 (310) 101888
 (320) 11.7.1995
 (330) CZ
 (442) 3.6.1998
 (450) 2.12.1998

7 (511) 1, 3, 5

(511) 1 - Chemické výrobky pre vedu.
 3 - Kozmetické prípravky.
 5 - Chemické výrobky pre lekárstvo, hygienu, farmáciu; prípravky baktericídne a fungicídne; liečivá, drogy, farmaceutické prípravky humánne a veterinárne, masti, organopreparáty, séra a výrobky z krvi; prípravky posilňujúce a dietetické; diagnostiká.

(540) NIGLYRET

(732) Zentiva, a. s., U kabelovny 130, 102 37 Dolní Měcholupy, Praha, CZ;

(111) 182191

(151) 17.9.1998
 (156) 30.8.2005
 (180) 30.8.2015
 (210) 2417-95
 (220) 30.8.1995
 (442) 3.6.1998
 (450) 2.12.1998

7 (511) 3

(511) 3 - Kozmetické, toaletné prípravky a parfumerio-
 vé výrobky.

(540) SELF-SUN

(732) CLINIQUE LABORATORIES INC., spoločnosť
 zriadená podľa zákonov štátu Delaware, 767
 Fifth Avenue, New York, New York 10153, US;
 (740) Bušová Eva, JUDr., Bratislava, SK;

(111) 182193

(151) 17.9.1998
 (156) 30.8.2005
 (180) 30.8.2015
 (210) 2421-95
 (220) 30.8.1995
 (310) 102238
 (320) 21.7.1995
 (330) CZ
 (442) 3.6.1998
 (450) 2.12.1998

7 (511) 3, 5

(511) 3 - Kozmetické prípravky.
 5 - Chemické výrobky pre lekárstvo, farmáciu
 a vedu, baktericídne a fungicídne prípravky, lie-
 čivá, drogy, farmaceutické prípravky humánne
 a veterinárne, masti, organopreparáty, séra a vý-
 robky z krvi, posilňujúce a dietetické prípravky,
 diagnostiká.

(540) DEPRESX

(732) Zentiva, a. s., U kabelovny 130, 102 37 Dolní
 Měcholupy, Praha, CZ;
 (740) Guniš Jaroslav, Mgr., Bratislava, SK;

(111) 182453

(151) 14.10.1998
 (156) 26.4.2005
 (180) 26.4.2015
 (210) 1122-95
 (220) 26.4.1995
 (442) 8.7.1998
 (450) 11.1.1999

7 (511) 7

(511) 7 - Nástroje na elektrický pohon na brúsenie, ví-
 tanie, frézovanie, kefovanie, leštenie, rytie, pies-
 kovanie, rezanie, označovanie, odhrotovanie, vy-
 krajovanie, ostrenie, tvarovanie a oddelovanie,
 časti a príslušenstvo uvedených nástrojov vrátane
 leštiacich podložiek, vrtákov, listov do píľ, kefo-
 vacích kotúčov, rezacích a krájacích ostrí (rez-
 ných častí), frézovacích rezných častí, úpiniek
 (klieštin), šmirgľových kotúčov, orovnávacích
 kotúčov, leštiacich kotúčov, rezacích kotúčov,
 brúsnych kotúčov, drôtených kotúčov, rycích
 hrotov a trňov, to znamená všetky súčasti a prí-
 slušenstvo na nástroje poháňané elektrinou.

(540) MULTIPRO

(732) Credo Technology Corporation, spoločnosť zria-
 dená podľa zákonov štátu Delaware, 2800 South
 25th Avenue, Broadview, Illinois 60155, US;
 (740) Tomeš Pavol, Ing., Bratislava, SK;

(111) 182475

(151) 15.10.1998
 (156) 16.6.2005
 (180) 16.6.2015
 (210) 1688-95
 (220) 16.6.1995
 (442) 8.7.1998
 (450) 11.1.1999

7 (511) 3

(511) 3 - Voňavky a vonné látky, kozmetické a toaletné
 prostriedky pre mužov a ženy vrátane parfumov,
 kolínskych vôd, toaletných vôd, vonných olejov,
 prípravky na ochranu pokožky, kozmetické prí-
 pravky na úpravu očí a tváre farbením, kozme-
 tické úpravy tváre, rúže, krémy, kozmetické kva-
 paliny, krémy na holenie, dezodoranty a podobne.

(540) PENTHOUSE

(732) General Media Communications, Inc., 11 Penn
 Plaza, New York 10001, New York, US;
 (740) Fajnorová Mária, Ing., Bratislava, SK;

(111) 182482

(151) 15.10.1998
 (156) 19.6.2005
 (180) 19.6.2015
 (210) 1704-95
 (220) 19.6.1995
 (442) 8.7.1998
 (450) 11.1.1999

7 (511) 16, 41

(511) 16 - Periodické a neperiodické publikácie všetkých
 druhov, tlačoviny, časopisy, brožúry, papier.
 41 - Vydavateľská činnosť.

(540)

STEREO
 & VIDEO

(732) Trade & Leisure Publications, spol. s r. o., Perne-
 rova 149/35, 186 00 Praha, CZ;
 (740) ROTT, RŮŽIČKA & GUTTMANN, v. o. s.,
 Bratislava, SK;

(111) 182511

(151) 15.10.1998
 (156) 25.7.2005
 (180) 25.7.2015
 (210) 2113-95
 (220) 25.7.1995
 (442) 8.7.1998
 (450) 11.1.1999

7 (511) 30

(511) 30 - Nemedicinálne cukrovinky.

(540) LEAF FRUITSORTS

(732) Leaf Oy, Kårsämäentie 35, 20360 Turku, FI;
 (740) PATENTSERVIS BRATISLAVA, a. s., Brati-
 slava, SK;

(111) 182517

(151) 15.10.1998
(156) 26.7.2005
(180) 26.7.2015
(210) 2124-95
(220) 26.7.1995
(442) 8.7.1998
(450) 11.1.1999

7 (511) 3

(511) 3 - Kozmetické a toaletné prípravky vrátane prostriedkov na ošetrovanie rúk a tela, mydlá, šampóny a gély, kúpeľové a telové púdre, prostriedky na čistenie pleti, tónovacie prostriedky a krémy, prísady a peny do kúpeľa, telové dezodoranty, kolínske, samoopaľovacie lotiony a ochranné lotiony na opaľovanie, holiace krémy a lotiony po holení.

(540) BODY SERIES

(732) ALTICOR INC., spoločnosť zriadená podľa zákonov štátu Michigan, 7575 Fulton Street, East, Ada, Michigan 49355, US;
(740) Tomeš Pavol, Ing., Bratislava, SK;

(111) 182518

(151) 15.10.1998
(156) 27.7.2005
(180) 27.7.2015
(210) 2131-95
(220) 27.7.1995
(442) 8.7.1998
(450) 11.1.1999

7 (511) 5

(511) 5 - Farmaceutické výrobky.

(540) Angidin

(732) Merz Pharm GmbH & Co. KGaA, Eckenheimer Landstrasse 100 - 104, 603 18 Frankfurt am Main, DE;
(740) Bušová Eva, JUDr., Bratislava, SK;

(111) 182519

(151) 15.10.1998
(156) 27.7.2005
(180) 27.7.2015
(210) 2132-95
(220) 27.7.1995
(442) 8.7.1998
(450) 11.1.1999

7 (511) 1

(511) 1 - Svetlom vytvrdzovaná živica, najmä ultrafialovým svetlom tvrdené lepidlá používané na tesnenie, spájanie, povliekanie a zalievanie strojových častí a nástrojov; anaerobická kombinácia lepidlo/tesniaci prostriedok na fixáciu a tesnenie závitov a kĺbov; zaistenie závitov lepidlom a tesniacim prostriedkom na prevenciu pred uvoľnením, netesnosťou a zrezaním skrutiek, nitov a kĺbov; tekuté tesnenie na utesňovanie strojových kĺbov a lepidlá na spojovanie všeobecne, všetko na priemyselné využitie.

(540)

ThreeBond

(732) THREE BOND CO., LTD., 1456 Hazama-cho, Hachioji-shi, Tokyo, JP;
(740) Bušová Eva, JUDr., Bratislava, SK;

(111) 182521

(151) 15.10.1998
(156) 28.7.2005
(180) 28.7.2015
(210) 2147-95
(220) 28.7.1995
(442) 8.7.1998
(450) 11.1.1999

7 (511) 10

(511) 10 - Lekárske nástroje a prístroje vrátane stetoskopov.

(540) LITTMANN

(732) 3M Company, spoločnosť zriadená podľa zákonov štátu Delaware, 3M Center, 2501 Hudson Road, St. Paul, Minnesota, US;
(740) Tomeš Pavol, Ing., Bratislava, SK;

(111) 182523

(151) 15.10.1998
(156) 28.7.2005
(180) 28.7.2015
(210) 2149-95
(220) 28.7.1995
(442) 8.7.1998
(450) 11.1.1999

7 (511) 3, 5

(511) 3 - Kozmetika, výrobky určené na starostlivosť o vlasy, najmä šampóny.

5 - Kozmetika na liečebné účely, výrobky určené na starostlivosť o vlasy, najmä šampóny na liečebné účely.

(540) PALMOLIVE OPTIMA

(732) COLGATE - PALMOLIVE COMPANY, spoločnosť zriadená podľa zákonov štátu Delaware, 300 Park Avenue, New York, NY 10022, US;
(740) Tomeš Pavol, Ing., Bratislava, SK;

(111) 182524

(151) 15.10.1998
(156) 31.7.2005
(180) 31.7.2015
(210) 2158-95
(220) 31.7.1995
(442) 8.7.1998
(450) 11.1.1999

7 (511) 9

(511) 9 - Prístroje a zariadenia na zaznamenávanie, prenos a reprodukciu zvuku alebo obrazu, najmä zosilňovače, rozhlasové prijímače, tunery, kompaktné diskové prehrávače, CD-ROM prehrávače, minidiskové prehrávače, gramofóny, zásobníky, kazety, gramofónové ihly, televízne prijímače, videokamery, prenosné videokamery s nahrávačom, videodiskové prehrávače, videopáskové rekordéry, magnetofóny, reproduktory, mikrofóny, slúchadlá, audiopríslušenstvá, KARAOKE prehrávače, zostavy audioprístrojov a zariadení, automobilové audioprístroje a zariadenia, prístroje a zariadenia pre štúdiá, prístroje a zariadenia na zaznamenanie zvuku, prístroje a zariadenia reproduktujúce zvuk a iné elektrické stroje, prístroje a zariadenia patriace do triedy 9; záznamové disky, najmä gramofónové platne, kompaktné disky, CD-ROM, nahrané minidisky, videodisky, nahrané videopásky, nahrané kazety,

zvukovo záznamové disky; nosiče magnetických dát, najmä magnetické pásky, videopásky, disky, minidisky; zábavné prístroje a zariadenia prispôbené na použitie len s televíznymi prijímačmi, hry prispôbené na použitie len s televíznymi prijímačmi.

(540) DENON

(732) DENON, LTD., 16-11, Yushima 3-chome, Bunkyo-ku, Tokyo, JP;
(740) Fajnorová Mária, Ing., Bratislava, SK;

(111) 182535

(151) 15.10.1998
(156) 2.8.2005
(180) 2.8.2015
(210) 2180-95
(220) 2.8.1995
(442) 8.7.1998
(450) 11.1.1999

7 (511) 3, 21

(511) 3 - Mydlá; voňavkárske výrobky; kozmetické prípravky; éterické oleje; neliečivé toaletné prípravky; vlasové prípravky; prostriedky na čistenie zubov, neliečivé ústne vody; prostriedky proti poteniu a dezodoranty na osobné použitie.

21 - Zubné kefky, držiaky na zubné kefky, zubné špáradlá a ich držiaky, okrem držiakov vyrobených z drahých kovov alebo pokovovaných drahými kovmi; špongie, nie na lekárske použitie; hrebene, kefy zahrnuté v triede 21 a iné toaletné pomôcky.

(540) DENTIBUS

(732) UNILEVER N. V., Weena 455, 3013 AL Rotterdam, NL;
(740) Fajnorová Mária, Ing., Bratislava, SK;

(111) 182537

(151) 15.10.1998
(156) 2.8.2005
(180) 2.8.2015
(210) 2184-95
(220) 2.8.1995
(442) 8.7.1998
(450) 11.1.1999

7 (511) 33

(511) 33 - Alkoholické nápoje, hlavne tequila.

(540) PEPE LOPEZ

(732) BROWN-FORMAN CORPORATION, spoločnosť zriadená podľa zákonov štátu Delaware, 850 Dixie Highway, Louisville, Kentucky 40210-1091, US;
(740) Tomeš Pavol, Ing., Bratislava, SK;

(111) 182546

(151) 15.10.1998
(156) 11.8.2005
(180) 11.8.2015
(210) 2269-95
(220) 11.8.1995
(442) 8.7.1998
(450) 11.1.1999

7 (511) 16, 41

(511) 16 - Tlačoviny.
41 - Služby v oblasti zdravotnej výchovy.

**(540) ŽIARIACI ÚSMEV,
ŽIARIACA BUDÚCNOŠŤ**

(732) COLGATE - PALMOLIVE COMPANY, spoločnosť zriadená podľa zákonov štátu Delaware, 300 Park Avenue, New York, NY 10022, US;
(740) Tomeš Pavol, Ing., Bratislava, SK;

(111) 182550

(151) 15.10.1998
(156) 14.8.2005
(180) 14.8.2015
(210) 2279-95
(220) 14.8.1995
(442) 8.7.1998
(450) 11.1.1999

7 (511) 5

(511) 5 - Orálne kontraceptíva.

(540) LOGEST

(732) Schering Aktiengesellschaft, Müllerstrasse 178, D-13353 Berlin, DE;
(740) Bušová Eva, JUDr., Bratislava, SK;

(111) 182552

(151) 15.10.1998
(156) 16.8.2005
(180) 16.8.2015
(210) 2295-95
(220) 16.8.1995
(442) 8.7.1998
(450) 11.1.1999

7 (511) 5

(511) 5 - Farmaceutické prípravky, najmä prípravky na transplantáciu orgánov a autoimunologické prípravky.

(540) RAPAMUNE

(732) Wyeth, Five Giralda Farms, Madison, New Jersey 07940-0874, US;
(740) Fajnorová Mária, Ing., Bratislava, SK;

(111) 182556

(151) 15.10.1998
(156) 17.8.2005
(180) 17.8.2015
(210) 2308-95
(220) 17.8.1995
(442) 8.7.1998
(450) 11.1.1999

7 (511) 38

(511) 38 - Rozhlasové vysielanie.

(540) Rádiožurnál

(732) Slovenský rozhlas, Mýtna 1, 817 55 Bratislava, SK;

(111) 182557

(151) 15.10.1998
(156) 17.8.2005
(180) 17.8.2015
(210) 2309-95
(220) 17.8.1995

(442) 8.7.1998
(450) 11.1.1999

7 (511) 38

(511) 38 - Rozhlasové vysielanie.

(540) Rádiovíkend

(732) Slovenský rozhlas, Mýtina 1, 817 55 Bratislava, SK;

(111) 182558
(151) 15.10.1998
(156) 17.8.2005
(180) 17.8.2015
(210) 2310-95
(220) 17.8.1995
(442) 8.7.1998
(450) 11.1.1999

7 (511) 38

(511) 38 - Rozhlasové vysielanie.

(540) Kompas

(732) Slovenský rozhlas, Mýtina 1, 817 55 Bratislava, SK;

(111) 182559
(151) 15.10.1998
(156) 17.8.2005
(180) 17.8.2015
(210) 2311-95
(220) 17.8.1995
(442) 8.7.1998
(450) 11.1.1999

7 (511) 38

(511) 38 - Rozhlasové vysielanie.

(540) Králikovci

(732) Slovenský rozhlas, Mýtina 1, 817 55 Bratislava, SK;

(111) 182561
(151) 15.10.1998
(156) 17.8.2005
(180) 17.8.2015
(210) 2314-95
(220) 17.8.1995
(442) 8.7.1998
(450) 11.1.1999

7 (511) 38

(511) 38 - Rozhlasové vysielanie.

(540) Klenotnica ľudovej hudby

(732) Slovenský rozhlas, Mýtina 1, 817 55 Bratislava, SK;

(111) 182562
(151) 15.10.1998
(156) 17.8.2005
(180) 17.8.2015
(210) 2315-95
(220) 17.8.1995
(442) 8.7.1998
(450) 11.1.1999

7 (511) 38

(511) 38 - Rozhlasové vysielanie.

(540) Džezová nálada

(732) Slovenský rozhlas, Mýtina 1, 817 55 Bratislava, SK;

(111) 182563
(151) 15.10.1998
(156) 17.8.2005
(180) 17.8.2015
(210) 2316-95
(220) 17.8.1995
(442) 8.7.1998
(450) 11.1.1999

7 (511) 38

(511) 38 - Rozhlasové vysielanie.

(540) Z operetných pódii

(732) Slovenský rozhlas, Mýtina 1, 817 55 Bratislava, SK;

(111) 182565
(151) 15.10.1998
(156) 17.8.2005
(180) 17.8.2015
(210) 2318-95
(220) 17.8.1995
(442) 8.7.1998
(450) 11.1.1999

7 (511) 38

(511) 38 - Rozhlasové vysielanie.

(540) Zadané pre šansón

(732) Slovenský rozhlas, Mýtina 1, 817 55 Bratislava, SK;

(111) 182566
(151) 15.10.1998
(156) 17.8.2005
(180) 17.8.2015
(210) 2319-95
(220) 17.8.1995
(442) 8.7.1998
(450) 11.1.1999

7 (511) 38

(511) 38 - Rozhlasové vysielanie.

(540) Country trh

(732) Slovenský rozhlas, Mýtina 1, 817 55 Bratislava, SK;

(111) 182567
(151) 15.10.1998
(156) 17.8.2005
(180) 17.8.2015
(210) 2320-95
(220) 17.8.1995
(442) 8.7.1998
(450) 11.1.1999

7 (511) 38

(511) 38 - Rozhlasové vysielanie.

(540) Folkový klub

(732) Slovenský rozhlas, Mýtina 1, 817 55 Bratislava, SK;

(111) 182571
(151) 15.10.1998
(156) 17.8.2005
(180) 17.8.2015
(210) 2324-95
(220) 17.8.1995
(442) 8.7.1998
(450) 11.1.1999

7 (511) 38

(511) 38 - Rozhlasové vysielanie.

(540) Rádiotrž práce

(732) Slovenský rozhlas, Mýtina 1, 817 55 Bratislava, SK;

(111) 182572

(151) 15.10.1998
 (156) 17.8.2005
 (180) 17.8.2015
 (210) 2325-95
 (220) 17.8.1995
 (442) 8.7.1998
 (450) 11.1.1999

7 (511) 38

(511) 38 - Rozhlasové vysielanie.

**(540) Nedel'ný zábavník - Echorádio
 (Dozvuky toho, čo sa možno stalo
 alebo určite nestalo)**

(732) Slovenský rozhlas, Mýtina 1, 817 55 Bratislava, SK;

(111) 182573

(151) 15.10.1998
 (156) 17.8.2005
 (180) 17.8.2015
 (210) 2328-95
 (220) 17.8.1995
 (442) 8.7.1998
 (450) 11.1.1999

7 (511) 38

(511) 38 - Rozhlasové vysielanie.

(540) Dotyky s operou

(732) Slovenský rozhlas, Mýtina 1, 817 55 Bratislava, SK;

(111) 182574

(151) 15.10.1998
 (156) 17.8.2005
 (180) 17.8.2015
 (210) 2329-95
 (220) 17.8.1995
 (442) 8.7.1998
 (450) 11.1.1999

7 (511) 38

(511) 38 - Rozhlasové vysielanie.

(540) Dialógy s hudbou

(732) Slovenský rozhlas, Mýtina 1, 817 55 Bratislava, SK;

(111) 182579

(151) 15.10.1998
 (156) 21.8.2005
 (180) 21.8.2015
 (210) 2358-95
 (220) 21.8.1995
 (442) 8.7.1998
 (450) 11.1.1999

7 (511) 3

(511) 3 - Mydlá, voňavkárske výrobky, éterické oleje, kozmetické prípravky, krémy a vodičky na kožu, vlasové vodičky, prostriedky na čistenie zubov.

(540)

(591) červená

(732) UNILEVER N. V., Weena 455, 3013 AL Rotterdam, NL;

(740) Fajnorová Mária, Ing., Bratislava, SK;

(111) 182580

(151) 15.10.1998
 (156) 21.8.2005
 (180) 21.8.2015
 (210) 2364-95
 (220) 21.8.1995
 (442) 8.7.1998
 (450) 11.1.1999

7 (511) 36

(511) 36 - Prevody peňazí uskutočňované elektronicky.

(540)

**WESTERN
 UNION**

(732) Western Union Holdings, Inc., 6200 South Quebec Street, Englewood, Colorado 80111, US;

(740) ROTT, RŮŽIČKA & GUTTMANN, v. o. s., Bratislava, SK;

(111) 182581

(151) 15.10.1998
 (156) 21.8.2005
 (180) 21.8.2015
 (210) 2365-95
 (220) 21.8.1995
 (442) 8.7.1998
 (450) 11.1.1999

7 (511) 36

(511) 36 - Prevody peňazí uskutočňované elektronicky.

(540)

**WESTERN || MONEY
 UNION || TRANSFER**

(732) Western Union Holdings, Inc., 6200 South Quebec Street, Englewood, Colorado 80111, US;

(740) ROTT, RŮŽIČKA & GUTTMANN, v. o. s., Bratislava, SK;

(111) 182601

(151) 15.10.1998
 (156) 19.9.2005
 (180) 19.9.2015
 (210) 2628-95
 (220) 19.9.1995
 (442) 8.7.1998
 (450) 11.1.1999

7 (511) 21

(511) 21 - Zubné kefky.

(540) AQUAFRESH FLEX

(732) Beecham Group plc, 980 Great West Road, Brentford, Middlesex TW8 9GS, GB;

(740) Fajnorová Mária, Ing., Bratislava, SK;

(111) 182728

(151) 20.10.1998
 (156) 15.8.2005
 (180) 15.8.2015
 (210) 2286-95
 (220) 15.8.1995
 (442) 8.7.1998
 (450) 11.1.1999

7 (511) 18, 22, 24, 25, 34

(511) 18 - Dáždniky.
 22 - Stany.
 24 - Tkaniny a textilné výrobky (textílie).
 25 - Nohavice, dlhé spodky, košeľe, blúzy, krátke nohavice (šortky), saká, kabáty, kravaty, vesty, tielka, zvrchníky, pláštenky, odevy, obuv, klobučnícky tovar.
 34 - Cigary, cigarety, tabak v surovom alebo spracovanom stave, fajčiarske potreby, zápalky.

(540)

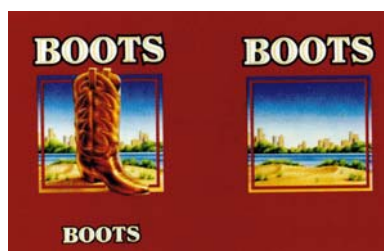

(591) Červená, biela, modrá, hnedá, zelená, béžová
 (732) BATMark Limited, Globe House, 4 Temple Place, London WC2R 2PG, GB;
 (740) Žovicová Viera, Mgr., Bratislava, SK;

(111) 182729

(151) 20.10.1998
 (156) 15.8.2005
 (180) 15.8.2015
 (210) 2287-95
 (220) 15.8.1995
 (442) 8.7.1998
 (450) 11.1.1999

7 (511) 18, 22, 24, 25, 34

(511) 18 - Dáždniky.
 22 - Stany.
 24 - Tkaniny a textilné výrobky (textílie).
 25 - Nohavice, dlhé spodky, košeľe, blúzy, krátke nohavice (šortky), saká, kabáty, kravaty, vesty, tielka, zvrchníky, pláštenky, odevy, obuv, klobučnícky tovar.
 34 - Cigary, cigarety, tabak v surovom alebo spracovanom stave, fajčiarske potreby, zápalky.

(540)



(591) Biela, modrá, béžová
 (732) BATMark Limited, Globe House, 4 Temple Place, London WC2R 2PG, GB;
 (740) Žovicová Viera, Mgr., Bratislava, SK;

(111) 182830

(151) 12.11.1998
 (156) 22.2.2005
 (180) 22.2.2015
 (210) 565-95
 (220) 22.2.1995
 (310) O-96852
 (320) 1.2.1995
 (330) CZ
 (442) 5.8.1998
 (450) 11.2.1999

7 (511) 6, 14, 16, 20, 21, 35, 41, 42

(511) 6 - Plakety a plastiky z obyčajných kovov.
 14 - Plakety a plastiky z drahých kovov, medaily.
 16 - Periodická a neperiodická tlač, tlačoviny, výrobky z papiera, diplomy.
 20 - Plakety a plastiky z dreva, vosku, sadry, plastov.
 21 - Plakety a plastiky zo skla a porcelánu, keramické miniatúry.
 35 - Prieskumy verejnej mienky, usporadúvanie ankiet.
 41 - Vydavateľská činnosť, nakladateľská činnosť.
 42 - Ubytovacie služby, pohostinská činnosť.

(540)



(732) RINGIER ČR, a. s., Domažlická 11, 130 00 Praha, CZ;
 (740) ROTT, RŮŽIČKA & GUTTMANN, v. o. s., Bratislava, SK;

(111) 182866

(151) 12.11.1998
 (156) 16.6.2005
 (180) 16.6.2015
 (210) 1692-95
 (220) 16.6.1995
 (442) 5.8.1998
 (450) 11.2.1999

7 (511) 36

(511) 36 - Prijímanie vkladov od verejnosti, poskytovanie úverov, vedenie účtov, investovanie do cenných papierov na vlastný účet, finančný prenájom (finančný lízing), platobný styk vrátane poštového platobného styku a zúčtovanie, vydávanie platobných prostriedkov, napríklad platobných kariet, cestovných šekov, poskytovanie záruk, otváranie akreditívov, obstarávanie inkasa, obchodovanie na vlastný účet alebo na účet klienta s devízovými prostriedkami, v oblasti termínovaných obchodov (futures) a opcí (options) vrátane kurzových a úrokových obchodov s prevoditeľnými cennými papiermi, vedenie devízových účtov, účasť na vydávaní akcií a dlhopisov a poskytovanie súvisiacich služieb, finančné maklérsstvo, finančné poradenstvo, obhospodarovanie cenných papierov klienta na jeho účet vrátane poradenstva (portfólio manažment), uloženie a správa cenných papierov alebo

iných hodnôt, výkon funkcie depozitára investičných fondov, poskytovanie bankových informácií, prenájom bezpečnostných schránok, vykonávanie platobného styku a zúčtovania so zahraničím vrátane otvárania nostro účtov v zahraničných bankách, vykonávanie obchodovania na vlastný účet alebo na účet klienta s devízovými hodnotami, realizácia úverových vzťahov k zahraničiu - prijímanie úverov zo zahraničia.

(540)

**POŠTOVÁ BANKA**

(732) POŠTOVÁ BANKA, a. s., Prievozská ul. 2/B, 821 09 Bratislava, SK;

(111) 182871

(151) 12.11.1998

(156) 21.6.2005

(180) 21.6.2015

(210) 1730-95

(220) 21.6.1995

(442) 5.8.1998

(450) 11.2.1999

7 (511) 9, 16, 20

(511) 9 - Elektronické etiketovacie zariadenia, poštové váhy, zväčšovače (lupy s osvetlením), elektrické rezačky papiera, predlžovacie šnúry, elektrické batérie, počítače, klávesnice, tlačiarne, pamäťové koprocesory, modemy, skenery, myši, guľové ovládače, hardvérová podpora počítačových hier, joysticky, diskety, zásobníky dát, špeciálne čistiace zariadenia na počítače a tlačiarne, káble, prepínače, kryty na tlačiarne a počítače, stabilizátory napätia, softvér, počítacie zariadenia, kalkulačky, mikropočítače, adaptéry, registračné pokladnice, skartovače, TV prijímače, diaľkové TV ovládanie, fotoaparáty, filmy do fotoaparátov, telefóny, telefónne odkazovače, účastnícke identifikátory, zosilňovače, prenosné telefónne prístroje, telefónne tarifátory, antény, ramenné telefónne držiaky, kopírovacie stroje, faxy, video- a audiopásy, časové záznamníky, hasiace prístroje, detektory dymu, projektory, spätné projektory, premietacie plátna, zásobníky na diaramčeky, diaramčeky.

16 - Písacie dosky s príchytkou, ručný štítkovač, neodnímateľné pásky do štítkovačov alebo štítky vyrobené z papiera alebo kartónu, samolepky, zápisníky, poznámkové bloky, ceruzky, perá, zásobníky pásov, lepidlo, dávkovače lepidla, rúrky na potrubnú poštu, obalový materiál so vzduchovými bublinami, zásobník na známky, zvlhčovačie podušky, známky, priehradky na známky, dierkovače, pripínáčky, príchytky, spinky, preukazy, držiaky na preukazy, výstuže, lístky, pravitka, otvárateľ obálok, náplne do zošívачky, rozšívачky, rezačky na papier, stolové priehradky, diáre, značkovače, zvyrazňovače, gummy, elektrické orezávače ceruziek, orezávače, podložky pod myš, kancelárska priehradka na myš, podložky pod zápästie, podstavec pod nohy, ochranné filtre na obrazovky, držiaky kópií, stojany

monitorov a tlačiarň, korektory, pásky do písacieho stroja, korekčné pásky, kazety do písacích strojov a tlačiarň, toaletný papier, papierové uteráky, hygienické vreckovky, filtre do kávovarov, papierové filtre, papierové obrúsky, stojany, tabule, krieda, tabule na odkazy, kružidlá, trojuholníky, uhlomery, kartónové alebo plastické rúrkové obaly.

20 - Zásuvkové priehradky, abecedné triediče, kancelársky nábytok, rámčeky, podnožky, skrinky, stoly na kolieskach, kresliace stoly, kancelárske stoličky.

(540) OFFICE DEPOT

(732) Office Depot, Inc. a Delaware corporation, 2200 Old Germantown Road, Delray Beach, Florida 33445, US;

(740) Guniš Jaroslav, Mgr., Bratislava, SK;

(111) 182876

(151) 12.11.1998

(156) 26.6.2005

(180) 26.6.2015

(210) 1797-95

(220) 26.6.1995

(442) 5.8.1998

(450) 11.2.1999

7 (511) 5

(511) 5 - Insekticídy, larvicídy, fungicídy, herbicídy, pesticídy, rodenticídy, moluskocídy, nematocídy, ako aj ďalšie prípravky na ničenie buriny a hubenie živočíšnych škodcov.

(540) BONUS

(732) BASF Agro B. V., Arnhem (NL), Zweigniederlassung Wädenswil, a Swiss Branch of a Dutch Private Limited Liability Company, Steinacherstrasse 101, CH-8804 Au, CH;

(740) Žovicová Viera, Mgr., Bratislava, SK;

(111) 182908

(151) 12.11.1998

(156) 21.8.2005

(180) 21.8.2015

(210) 2363-95

(220) 21.8.1995

(442) 5.8.1998

(450) 11.2.1999

7 (511) 18, 22, 25, 37

(511) 18 - Vaky určené na nosenie na chrbte, batohy, nákupné tašky, vaky na nosenie malých detí, cestovné tašky, kufre, prikrývky na kone (konské hune), pásy a remene z kože alebo z imitácie kože.

22 - Ručne tkané textilné vlákna (nylóny s vysokou pevnosťou), povrazy, laná na premiestňovanie nákladov, plachtoviny, tkané vrecia, vaky, vložkovacie a vypchávkové materiály, siete, šnúry a laná.

25 - Odevy, obuv a pokrývky hlavy, uniformy, športová obuv, horská a turistická obuv, rukavice, vysoké topánky a gamaše, lyžiarske oblečenie, oblečenie pre motocyklistov, oblečenie na snoubording a na dobrodružné podniky, plavky a kúpacie odevy, šnurovačky.

37 - Čalúnenie.

(540)

 Cordura

(732) E. I. du Pont de Nemours and Company, 1007 Market Street, Wilmington, Delaware 19898, US;
(740) Bušová Eva, JUDr., Bratislava, SK;

(111) 182917

(151) 12.11.1998
(156) 24.8.2005
(180) 24.8.2015
(210) 2386-95
(220) 24.8.1995
(442) 5.8.1998
(450) 11.2.1999

7 (511) 34

(511) 34 - Cigarety, tabak a tabakové výrobky.

(540)



(732) Dunhill Tobacco of London Limited, 1a St. James's Street, London SW1A 1EF, GB;
(740) Žovicová Viera, Mgr., Bratislava, SK;

(111) 182921

(151) 12.11.1998
(156) 25.8.2005
(180) 25.8.2015
(210) 2390-95
(220) 25.8.1995
(442) 5.8.1998
(450) 11.2.1999

7 (511) 5

(511) 5 - Výrobky farmaceutické, zverolekárske a zdravotnícke; výrobky dietetické pre deti a chorých; náplasti, obvazový materiál, hmoty určené na plombovanie zubov a na odtlačky zubov; dezinfekčné prostriedky; prostriedky na ničenie rastlinných a živočíšnych škodcov, antiparazitné látky.

(540) COSOPT

(732) MERCK & CO., Inc., spoločnosť zriadená podľa zákonov štátu New Jersey, One Merck Drive, Whitehouse Station, New Jersey, US;
(740) Bušová Eva, JUDr., Bratislava, SK;

(111) 183138

(151) 10.12.1998
(156) 7.3.2005
(180) 7.3.2015
(210) 686-95
(220) 7.3.1995
(442) 9.9.1998
(450) 12.3.1999

7 (511) 5

(511) 5 - Farmaceutické prípravky a látky na inhaláciu a zmiernenie dýchacích ťažkostí.

(540)

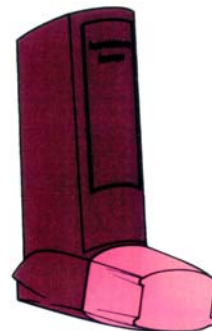

(591) hnedá, ružová

(732) Glaxo Group Limited, Glaxo Wellcome House, Berkeley Avenue, Greenford, Middlesex UB6 0NN, GB;
(740) Fajnorová Mária, Ing., Bratislava, SK;

(111) 183139

(151) 10.12.1998
(156) 7.3.2005
(180) 7.3.2015
(210) 687-95
(220) 7.3.1995
(442) 9.9.1998
(450) 12.3.1999

7 (511) 5

(511) 5 - Farmaceutické prípravky a látky na inhaláciu a zmiernenie dýchacích ťažkostí.

(540)

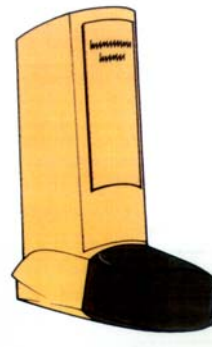

(591) žltá, hnedá

(732) Glaxo Group Limited, Glaxo Wellcome House, Berkeley Avenue, Greenford, Middlesex UB6 0NN, GB;
(740) Fajnorová Mária, Ing., Bratislava, SK;

(111) 183140

(151) 10.12.1998
(156) 7.3.2005
(180) 7.3.2015
(210) 688-95
(220) 7.3.1995
(442) 9.9.1998
(450) 12.3.1999

7 (511) 5

(511) 5 - Farmaceutické prípravky a látky na inhaláciu a zmiernenie dýchacích ťažkostí.

(540)

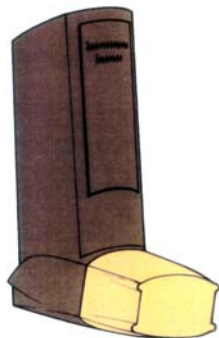

(591) hnedá, žltá

(732) Glaxo Group Limited, Glaxo Wellcome House, Berkeley Avenue, Greenford, Middlesex UB6 0NN, GB;

(740) Fajnorová Mária, Ing., Bratislava, SK;

(111) 183149

(151) 10.12.1998

(156) 29.5.2005

(180) 29.5.2015

(210) 1495-95

(220) 29.5.1995

(442) 9.9.1998

(450) 12.3.1999

7 (511) 6, 37, 40

(511) 6 - Kovové dvere, kovové dverové rámy, kovové okná, kovové okenné rámy.

37 - Stavebníctvo.

40 - Úprava a spracovanie kovov.

(540)

(591) Tyrkysová modrá

(732) STAKOS SLOVAKIA, a.s., Obrancov mieru 344/2, 018 41 Dubnica nad Váhom, SK;

(111) 183150

(151) 10.12.1998

(156) 10.4.2005

(180) 10.4.2015

(210) 951-95

(220) 10.4.1995

(442) 9.9.1998

(450) 12.3.1999

7 (511) 1, 9, 40

(511) 1 - Vývojky a tonery na použitie do xerografických prístrojov a zariadení; neexponované filmy na použitie do kamier na záznam obrazov prezeraných na CRT monitoroch na diagnostické účely; chemické substancie na spracovanie exponovaných röntgenových filmov; kriedový papier na grafické účely, suché dosky na grafické účely, filmy na grafické techniky, všetky uvedené výrobky neexponované, papier na fotosadzbu, filmy na fotosadzbu; vopred senzitivované platne na ofsetovú tlač (neexponované); chemické látky na spracovanie exponovaných filmov, papierov

a dosiek na grafické účely; vývojové prípravky a látky ako fotografické materiály používané v tmavej komore; neexponované suché dosky na fotografické účely; fotosenzitívne chemické látky; fotografické senzibilizátory; fotografické emulzie; neexponované fotografické filmy na použitie v priemysle, neexponované filmy na kopírovanie a mikrofilmy; fotografické papiere a filmy (neexponované); neexponované filmy na identifikačnú fotografiu; neexponované fotografické filmy na vedecké merania; fotografické neexponované filmy na použitie v špeciálnom fotografovaní; röntgenové neexponované filmy; chemické činidlá; reagenty používané v prístrojoch na vykonávanie analýzy a diagnostiky krvi; časti a komponenty všetkých uvedených tovarov patriacich do tejto triedy.

9 - Videokamery, ich fitingy a príslušenstvá; videomagnetofóny; elektronické kamery a fotografické prístroje; elektronické čítacie stroje; prehrávače videodiskov; audio- a videopásky; audio- a videodisky; magnetické pamäťové disky; počítače; počítačové výstupné zariadenia; počítačové vstupné zariadenia; pamäťové jednotky ako komponenty elektronických počítačov; elektronické tlačiarne ako doplnky počítačov; faxové prístroje; rozhrania medzi výpočtovým systémom a perifériami; diskety; optické disky; textové procesory; elektronické písacie stroje a zapisovacie zariadenia; fotografické kopírovacie zariadenia, jednoduché kopírovacie zariadenia; automatické podávače, triediče, zásobníky, všetko ako príslušenstvá fotografických kopírovacích zariadení; jednotky disketovej mechaniky; kamery na záznam obrazov prezeraných na CRT displejoch; automatické prístroje na spracovanie exponovaných röntgenových filmov; röntgenové kamery, ich príslušenstvá a doplnky; fotografické kamery, ich fitingy a príslušenstvá; blesky a stroboskopy; šošovky do kamier; obrazovky používané na grafické účely; prístroje a zariadenia na fotosadzbu; automatické prístroje a zariadenia na spracovanie exponovaných filmov, papierov a dosiek na grafické účely; denzitometre, exponované filmy a prístroje na prípravu chemikálií na použitie vo fotografickej tmavej komore; fotomasky používané pri výrobe častí integrovaných obvodov; prístroje a nástroje na rozmnožovanie exponovaných fotografických filmov; videotlačiarne používané na tlačenie videoobrazov; prístroje na testovanie rovinnosti; automatické procesory používané na spracovanie exponovaných fotografických filmov a papierov; strihacie zariadenia ako príslušenstvá automatických procesorov; prístroje a zariadenia na fotografickú tlač; zariadenia na spracovanie elektronických dát pre fotografické dokončovacie laboratória; kamery na identifikačné fotografovanie, ich príslušenstvá a doplnky; kamery na špeciálne fotografické účely; časti a komponenty všetkých uvedených výrobkov.

40 - Fotoslužby; spracovanie, vyvolávanie a tlač fotografických filmov a papierov.

(540)



- (591) modrá, žltá, hnedá, bordová
 (732) Konica Minolta Holdings Inc., Marunouchi Center Building, 1-6-1 Marunouchi, Chiyoda-ku, Tokyo, JP;
 (740) Fajnorová Mária, Ing., Bratislava, SK;

(111) 183177

- (151) 10.12.1998
 (156) 19.5.2005
 (180) 19.5.2015
 (210) 1386-95
 (220) 19.5.1995
 (442) 9.9.1998
 (450) 12.3.1999

7 (511) 20, 24, 25, 35, 39, 41, 42

- (511) 20 - Vankúše, matrace.
 24 - Posteľná bielizeň, tkaniny, prešívané prikrývky, periny.
 25 - Odevy.
 35 - Reklamná činnosť, poradenstvo obchodné, sprostredkovateľská obchodná činnosť vrátane dovozu a vývozu tovaru, obchodno-zastupiteľská činnosť.
 39 - Skladovanie.
 41 - Usporiadávanie odborných sympózií, konferencií a školení.
 42 - Odborné poradenstvo (s výnimkou obchodného).

(540)



- (732) SILEX, spol. s r. o., nám. Jiřího z Lobkovic 19, 130 00 Praha, CZ;
 (740) ROTT, RŮŽIČKA & GUTTMANN, v. o. s., Bratislava, SK;

(111) 183182

- (151) 10.12.1998
 (156) 26.5.2005
 (180) 26.5.2015
 (210) 1478-95
 (220) 26.5.1995
 (442) 9.9.1998
 (450) 12.3.1999

7 (511) 5

- (511) 5 - Farmaceutické prípravky a substancie.

(540)



- (732) THE BOOTS COMPANY PLC, Nottingham, Nottinghamshire, NG2 3AA, GB;
 (740) ROTT, RŮŽIČKA & GUTTMANN, v. o. s., Bratislava, SK;

(111) 183189

- (151) 10.12.1998
 (156) 2.6.2005
 (180) 2.6.2015
 (210) 1567-95
 (220) 2.6.1995
 (442) 9.9.1998
 (450) 12.3.1999

7 (511) 16

- (511) 16 - Časopisy.

(540) FORUM

- (732) General Media Communications, Inc., 11 Penn Plaza, New York 10001, New York, US;
 (740) Fajnorová Mária, Ing., Bratislava, SK;

(111) 183204

- (151) 10.12.1998
 (156) 22.6.2005
 (180) 22.6.2015
 (210) 1776-95
 (220) 22.6.1995
 (442) 9.9.1998
 (450) 12.3.1999

7 (511) 11

- (511) 11 - Stavebnicovo usporiadané mechanicko-biologické zariadenia na báze nádrží zo smaltovaných plechov na čistenie odpadových vôd.

(540)

HYDROVIT

- (732) Vítkovice, akciová spoločnosť, Ruská 101, 706 02 Ostrava - Vítkovice, CZ;
 (740) PATENTSERVIS BRATISLAVA, a. s., Bratislava, SK;

(111) 183206

- (151) 10.12.1998
 (156) 4.7.2005
 (180) 4.7.2015
 (210) 1882-95
 (220) 4.7.1995
 (442) 9.9.1998
 (450) 12.3.1999

7 (511) 9, 42

- (511) 9 - Finančno-ekonomický softvér.
 42 - Tvorba špeciálneho softvéru.

(540) FEIS

- (732) Merlin spoločnosť s ručením omezeným, Štefánikova 248/32, 150 00 Praha, CZ;
 (740) Mešková Viera, Ing., Bratislava, SK;

(111) 183207

- (151) 10.12.1998
 (156) 4.7.2005
 (180) 4.7.2015
 (210) 1885-95
 (220) 4.7.1995
 (442) 9.9.1998
 (450) 12.3.1999

7 (511) 6, 19

(511) 6 - Výrobky na ochranu múrov a stien, najmä zábradlia, zvodidlá, ochranné nárazníky, zábrany, ochrany rohov z kovov.

19 - Výrobky na ochranu múrov, stien, najmä zábradlia, zvodidlá, ochranné nárazníky, zábrany, ochrany rohov, obklady stien a stenové panely, prevažne z plastických hmôt.

(540) ACROVYN

(732) EMEH, Inc., 3 Werner Way, Lebanon, New Jersey 08833, US;

(740) Bušová Eva, JUDr., Bratislava, SK;

(111) 183234

(151) 10.12.1998

(156) 24.8.2005

(180) 24.8.2015

(210) 2385-95

(220) 24.8.1995

(442) 9.9.1998

(450) 12.3.1999

7 (511) 34

(511) 34 - Cigarety, tabak a tabakové výrobky, zapalovače, zápalky a fajčiarske potreby.

(540)

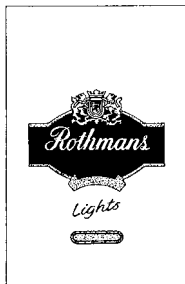

(732) Rothmans of Pall Mall Limited, Zählerweg 4, CH 6300 Zug, CH;

(740) Žovicová Viera, Mgr., Bratislava, SK;

(111) 183661

(151) 21.1.1999

(156) 11.4.2005

(180) 11.4.2015

(210) 967-95

(220) 11.4.1995

(442) 7.10.1998

(450) 13.4.1999

7 (511) 29

(511) 29 - Jedlé rastlinné tuky a oleje.

(540) Timea

(732) PALMA-TUMYS, a. s. Bratislava, Račianska 76, 836 04 Bratislava, SK;

(740) ROTT, RŮŽIČKA & GUTTMANN, v. o. s., Bratislava, SK;

(111) 183662

(151) 21.1.1999

(156) 11.4.2005

(180) 11.4.2015

(210) 968-95

(220) 11.4.1995

(442) 7.10.1998

(450) 13.4.1999

7 (511) 29

(511) 29 - Jedlé rastlinné tuky a oleje.

(540) Mina

(732) PALMA-TUMYS, a. s. Bratislava, Račianska 76, 836 04 Bratislava, SK;

(740) ROTT, RŮŽIČKA & GUTTMANN, v. o. s., Bratislava, SK;

(111) 183663

(151) 21.1.1999

(156) 11.4.2005

(180) 11.4.2015

(210) 969-95

(220) 11.4.1995

(442) 7.10.1998

(450) 13.4.1999

7 (511) 29

(511) 29 - Jedlé rastlinné tuky a oleje.

(540) Ria

(732) PALMA-TUMYS, a. s. Bratislava, Račianska 76, 836 04 Bratislava, SK;

(740) ROTT, RŮŽIČKA & GUTTMANN, v. o. s., Bratislava, SK;

(111) 183664

(151) 21.1.1999

(156) 11.4.2005

(180) 11.4.2015

(210) 970-95

(220) 11.4.1995

(442) 7.10.1998

(450) 13.4.1999

7 (511) 29

(511) 29 - Jedlé rastlinné tuky a oleje.

(540) Fana

(732) PALMA-TUMYS, a. s. Bratislava, Račianska 76, 836 04 Bratislava, SK;

(740) ROTT, RŮŽIČKA & GUTTMANN, v. o. s., Bratislava, SK;

(111) 183665

(151) 21.1.1999

(156) 11.4.2005

(180) 11.4.2015

(210) 971-95

(220) 11.4.1995

(442) 7.10.1998

(450) 13.4.1999

7 (511) 29

(511) 29 - Jedlé rastlinné tuky a oleje.

(540) Fritea

(732) PALMA-TUMYS, a. s. Bratislava, Račianska 76, 836 04 Bratislava, SK;

(740) ROTT, RŮŽIČKA & GUTTMANN, v. o. s., Bratislava, SK;

(111) 183666

(151) 21.1.1999
(156) 11.4.2005
(180) 11.4.2015
(210) 972-95
(220) 11.4.1995
(442) 7.10.1998
(450) 13.4.1999

7 (511) 29

(511) 29 - Jedlé rastlinné tuky a oleje.

(540) Lina

(732) PALMA-TUMYS, a. s. Bratislava, Račianska 76, 836 04 Bratislava, SK;
(740) ROTT, RŮŽIČKA & GUTTMANN, v. o. s., Bratislava, SK;

(111) 183667

(151) 21.1.1999
(156) 11.4.2005
(180) 11.4.2015
(210) 973-95
(220) 11.4.1995
(442) 7.10.1998
(450) 13.4.1999

7 (511) 29

(511) 29 - Jedlé rastlinné tuky a oleje.

(540) Gama

(732) PALMA-TUMYS, a. s. Bratislava, Račianska 76, 836 04 Bratislava, SK;
(740) ROTT, RŮŽIČKA & GUTTMANN, v. o. s., Bratislava, SK;

(111) 183669

(151) 21.1.1999
(156) 11.4.2005
(180) 11.4.2015
(210) 975-95
(220) 11.4.1995
(442) 7.10.1998
(450) 13.4.1999

7 (511) 29

(511) 29 - Jedlé rastlinné tuky a oleje.

(540) Eso

(732) PALMA-TUMYS, a. s. Bratislava, Račianska 76, 836 04 Bratislava, SK;
(740) ROTT, RŮŽIČKA & GUTTMANN, v. o. s., Bratislava, SK;

(111) 183670

(151) 21.1.1999
(156) 11.4.2005
(180) 11.4.2015
(210) 976-95
(220) 11.4.1995
(442) 7.10.1998
(450) 13.4.1999

7 (511) 29

(511) 29 - Jedlé rastlinné tuky a oleje.

(540) Deliol

(732) PALMA-TUMYS, a. s. Bratislava, Račianska 76, 836 04 Bratislava, SK;
(740) ROTT, RŮŽIČKA & GUTTMANN, v. o. s., Bratislava, SK;

(111) 183703

(151) 21.1.1999
(156) 2.6.2005
(180) 2.6.2015
(210) 1565-95
(220) 2.6.1995
(442) 7.10.1998
(450) 13.4.1999

7 (511) 9

(511) 9 - Geoinformačné systémy (softvér).

(540)

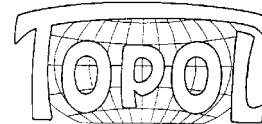

(732) TopoL Software, s. r. o., Fantova 1791, 155 00 Praha, CZ;

(740) PATENTSERVIS BRATISLAVA, a. s., Bratislava, SK;

(111) 183713

(151) 21.1.1999
(156) 23.6.2005
(180) 23.6.2015
(210) 1780-95
(220) 23.6.1995
(442) 7.10.1998
(450) 13.4.1999

7 (511) 1, 19

(511) 1 - Priemyselné chemikálie.
19 - Materiál na výrobu betónu.

(540) TORGANIT

(732) Fremalová Oľga, Ing. - GALIUM, Vansovej 16/24, 965 01 Žiar nad Hronom, SK;

(111) 183715

(151) 21.1.1999
(156) 24.7.2005
(180) 24.7.2015
(210) 2090-95
(220) 24.7.1995
(442) 7.10.1998
(450) 13.4.1999

7 (511) 6, 12, 16, 19, 20, 24, 25, 32, 33, 35, 36, 42

(511) 6 - Plechy, umelecké diela z obyčajných kovov.
12 - Osobné a nákladné vozidlá.
16 - Papier, písacie a kancelárske potreby, umelecké litografie.
19 - Drevo (opracované stolárske), drevárske výrobky, umelecké diela z kameňa, betónu, mramoru.
20 - Nábytok, umelecké diela z dreva, vosku, sadry a plastov.
24 - Textil.
25 - Obuv, odevy, kožušiny a kožené výrobky.
32 - Nealkoholické nápoje.
33 - Alkoholické nápoje.
35 - Poradenstvo pri vedení podnikov.
36 - Realitná kancelária.
42 - Civilná ochrana (ochrana osôb, objektov a majetku strážnou službou i technickými prostriedkami), poradenstvo v oblasti bezpečnosti.

(540)



(732) MEDIAL, spol. s r. o. Košice, Krivá 23, 040 01 Košice, SK;

(740) Lobodová Dagmar, Ing., Košice, SK;

(111) 184150

(151) 11.2.1999

(156) 12.5.2005

(180) 12.5.2015

(210) 1329-95

(220) 12.5.1995

(442) 4.11.1998

(450) 7.5.1999

7 (511) 35, 36, 38, 41, 42

(511) 35 - Reklamná a propagačná činnosť, marketing, informačná a konzultačná činnosť v oblasti reklamy a inzercie.

36 - Realitná kancelária.

38 - Informačná a konzultačná činnosť v oblasti masmédií - telekomunikačné informácie.

41 - Nakladateľská a vydateľská činnosť okrem vydávania reklamných a propagačných materiálov.

42 - Odborná informačná a konzultačná činnosť v oblasti polygrafie.

(540)

SORIA

(732) SORIA & GREY a. s., Vysoká ul. č. 14, 811 06 Bratislava, SK;

(740) Ondruš Ján, JUDr., Bratislava, SK;

(111) 184156

(151) 11.2.1999

(156) 23.5.2005

(180) 23.5.2015

(210) 1419-95

(220) 23.5.1995

(310) 852/95

(320) 14.2.1995

(330) FI

(442) 4.11.1998

(450) 7.5.1999

7 (511) 7, 37

(511) 7 - Žeriavy, výťahy, nákladné výťahy, zdvíhaky (ako stroje), kladkostroje, navijaky, elektrické motory s výnimkou motorov do pozemných vozidiel, časti a komponenty zdvíhacích zariadení, súkolesia (prevody) s výnimkou do pozemných vozidiel, motorové hnacie zariadenia na priemyselné účely.

37 - Služby priemyselnej údržby, inštalácia, údržba, opravy a renovácia mechanického a elektrického zariadenia a vybavenia.

(540)



(732) KCI Konecranes Plc, Koneenkatu 8, HYVIN-KÄÄ, FI;

(740) PATENTSERVIS BRATISLAVA, a. s., Bratislava, SK;

(111) 184157

(151) 11.2.1999

(156) 23.5.2005

(180) 23.5.2015

(210) 1420-95

(220) 23.5.1995

(310) 851/95

(320) 14.2.1995

(330) FI

(442) 4.11.1998

(450) 7.5.1999

7 (511) 7, 37

(511) 7 - Žeriavy, výťahy, nákladné výťahy, zdvíhaky (ako stroje), kladkostroje, navijaky, elektrické motory s výnimkou motorov do pozemných vozidiel, časti a komponenty zdvíhacích zariadení, súkolesia (prevody) s výnimkou do pozemných vozidiel, motorové hnacie zariadenia na priemyselné účely.

37 - Služby priemyselnej údržby, inštalácia, údržba, opravy a renovácia mechanického a elektrického zariadenia a vybavenia.

(540)

(732) KCI Konecranes Plc, Koneenkatu 8, HYVIN-KÄÄ, FI;

(740) PATENTSERVIS BRATISLAVA, a. s., Bratislava, SK;

(111) 184158

(151) 11.2.1999

(156) 2.6.2005

(180) 2.6.2015

(210) 1556-95

(220) 2.6.1995

(442) 4.11.1998

(450) 7.5.1999

7 (511) 2, 17

(511) 2 - Akrylátové disperzné tmely na báze vodných disperzií plastických hmôt.

17 - Tesniace tmely disperzné akrylátové na báze vodných disperzií plastických hmôt.

(540) AKROT MEL

(732) Lučební závody a. s. Kolín, Pražská 54, 280 24 Kolín, CZ;

(740) PATENTSERVIS BRATISLAVA, a. s., Bratislava, SK;

(111) 184164

(151) 11.2.1999
(156) 12.6.2005
(180) 12.6.2015
(210) 1655-95
(220) 12.6.1995
(442) 4.11.1998
(450) 7.5.1999

7 (511) 3

(511) 3 - Krém univerzálny, krém na tvár denný na rôzne typy pleti, krém na tvár nočný na rôzne typy pleti, pleťové mlieka čistiace, pleťové mlieka na tvár, pleťové mlieka telové, pleťové vody, pleťové tonikum, peeling, rúže, špirály na mihalnice, očné tiene, laky na nechty, špeciálne krémy proti vráskam, kozmetické krémy.

(540)

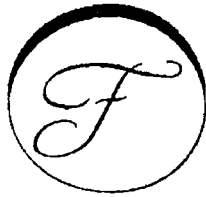

(732) ASTRID T. M., a. s., U průhonu 10/700, 170 04 Praha, CZ;

(740) ROTT, RŮŽIČKA & GUTTMANN, v. o. s., Bratislava, SK;

(111) 184174

(151) 11.2.1999
(156) 6.7.2005
(180) 6.7.2015
(210) 1897-95
(220) 6.7.1995
(442) 4.11.1998
(450) 7.5.1999

7 (511) 9, 16, 35, 39, 41

(511) 9 - Nosiče údajov magnetické, optické a elektronické.

16 - Tlačiarenské výrobky; telefónne zoznamy, zoznamy adries, periodiká, sprievodcovia, kalendáre, ročenky.

35 - Reklamná činnosť; priamy marketing; aktualizácia a rozširovanie reklamných a inzertných materiálov; telematika v oblasti reklamnej činnosti; komercionalizácia a publicita v uvedených publikáciách.

39 - Doručovanie uvedených tovarov.

41 - Vydávanie uvedených materiálov.

(540)



(732) MEDIATEL, spol. s r. o., Thámova 16, 186 00 Praha, CZ;

(740) Bachratá Magdaléna Mgr., Bratislava, SK;

(111) 184193

(151) 11.2.1999
(156) 7.8.2005
(180) 7.8.2015
(210) 2230-95
(220) 7.8.1995
(442) 4.11.1998
(450) 7.5.1999

7 (511) 34

(511) 34 - Cigary.

(540) CUESTA REY

(732) J. C. NEWMAN CIGAR CO., 2701-03 Sixteenth Street, Tampa, Florida 33601, US;

(740) ROTT, RŮŽIČKA & GUTTMANN, v. o. s., Bratislava, SK;

(111) 184194

(151) 11.2.1999
(156) 7.8.2005
(180) 7.8.2015
(210) 2231-95
(220) 7.8.1995
(442) 4.11.1998
(450) 7.5.1999

7 (511) 34

(511) 34 - Cigary.

(540) RIGOLETTO

(732) J. C. NEWMAN CIGAR CO., 2701-03 Sixteenth Street, Tampa, Florida 33601, US;

(740) ROTT, RŮŽIČKA & GUTTMANN, v. o. s., Bratislava, SK;

(111) 184200

(151) 11.2.1999
(156) 8.8.2005
(180) 8.8.2015
(210) 2240-95
(220) 8.8.1995
(442) 4.11.1998
(450) 7.5.1999

7 (511) 5

(511) 5 - Farmaceutické prípravky a liečivá.

(540) ARIFLO

(732) SmithKline Beecham p. l. c., 980 Great West Road, Brentford, Middlesex TW8 9GS, GB;

(740) Fajnorová Mária, Ing., Bratislava, SK;

(111) 184204

(151) 11.2.1999
(156) 16.8.2005
(180) 16.8.2015
(210) 2303-95
(220) 16.8.1995
(442) 4.11.1998
(450) 7.5.1999

7 (511) 4

(511) 4 - Bezolovnatý motorový benzín.

(540) UNIBENZÍN 91

(732) SLOVNAFT, a. s., Vlčie hrdlo, 824 12 Bratislava, SK;

(740) Šujanová Mária, Ing., Bratislava, SK;

(111) 184205

(151) 11.2.1999
 (156) 16.8.2005
 (180) 16.8.2015
 (210) 2304-95
 (220) 16.8.1995
 (442) 4.11.1998
 (450) 7.5.1999

7 (511) 4

(511) 4 - Bezolovnatý motorový benzín.

(540) UNI SUPER 95

(732) SLOVNAFT, a. s., Vlčie hrdlo, 824 12 Bratislava, SK;
 (740) Šujanová Mária, Ing., Bratislava, SK;

(111) 184206

(151) 11.2.1999
 (156) 17.8.2005
 (180) 17.8.2015
 (210) 2306-95
 (220) 17.8.1995
 (442) 4.11.1998
 (450) 7.5.1999

7 (511) 6, 7, 11, 19, 20, 37

(511) 6 - Obyčajné kovy v surovom a polospracovanom stave a ich zliatiny, kotvy, nákovy, zvony, stavebný materiál z valcovaného a liateho kovu; koľajnice a iný kovový materiál pre železnice; reťaze; kovové káble a neelektrické drôty; drobný zámočnícky tovar; garážové brány kovové; kovové rúry; nedobytné pokladnice a schránky; oceľové guľôčky; podkovy; kanistre na benzín, oceľové konštrukcie; klince a skrutky; iné výrobky z kovov - dvere posuvné kovové, dvere ohňovzdorné, dvere automatické; orientačné systémy objektov - kovové; rudy.

7 - Stroje, t.j.: obrábacie stroje; poľnohospodárske stroje, stroje na zváranie; strojové rezacie nástroje; motory nie pre pozemné vozidlá; súkolesia a hnacie remene, transportéry; liahne; práčky; čerpadlá sudové a nádržové - prenosné aj stacionárne.

11 - Zariadenia osvetľovacie, vykurovacie, na výrobu pary, zariadenia na varenie, chladenie, sušenie, vetranie, na rozvod vody a zariadenia sanitárne; zariadenia na čistenie odpadových vôd; klimatizačné zariadenia a prístroje; vzduchotechnické zariadenia a prístroje; zariadenia na čistenie vzduchu.

19 - Stavebný materiál nekovový, kameň prírodný a umelý, cement, vápno, malta, sadra, štrk; kameninové alebo cementové rúry; výrobky na stavbu ciest; asfalt, smola a živec; prenosné domy; kamenné pomníky; kozuby, komíny; terazzo; automatické dvere drevené; dvere posuvné drevené i sklenené; garážové brány s výnimkou kovových.

20 - Nábytok, zrkadlá, rámy; výrobky z dreva, korku, trstiny, trstia, vřbového prútia, rohoviny, kostí, slonoviny, korytnačiny, jantáru, perlete, morskej peny, buničiny a z náhradiek týchto hmôt alebo z plastických hmôt (ako bytové doplnky).

37 - Montáž, inštalácia, opravy a údržba zariadení spotrebnej elektroniky, meracej a regulačnej techniky.

(540)**DS mont**

(732) DS mont, a.s., Bratislavská 41, 010 01 Žilina, SK;
 (740) Zahatňanská Gabriela, Ing., Žilina, SK;

(111) 184210

(151) 11.2.1999
 (156) 28.8.2005
 (180) 28.8.2015
 (210) 2398-95
 (220) 28.8.1995
 (442) 4.11.1998
 (450) 7.5.1999

7 (511) 29, 30, 31

(511) 29 - Mäso, ryby, hydina, zverina, mäsové a údenárske výrobky, mäsové a údenárske konzervy; mäsové rósoly, polievkové výťažky z mäsa a kostí vyrobené z hydínového mäsa alebo s použitím hydínového mäsa; hotové jedlá, polohotové jedlá vyrobené z mäsa, mäsových výrobkov, údenárskych výrobkov a/alebo z hydiny, s prídavkom zeleniny; zeleninové šaláty, zelenina konzervovaná, sušená, varená, ovocie konzervované, sušené, varené; rybie, ovocné a zeleninové rósoly, zavaraniny, vajcia, mlieko, mliečne výrobky, maslo, syry, smotana, jogurt, mlieko v prášku na účely výživy, jedlé oleje, jedlé tuky, konzervy s rybami.

30 - Korenie do údenín, cestoviny alebo ryža ako prídavky k hotovým a polohotovým jedlám uvedených v triede 29.

31 - Zemiaky ako prídavok k hotovým a polohotovým jedlám uvedených v triede 29.

(540)

(732) ZIMBO Fleisch-und Wurstwaren GmbH & Co. KG, Harpener Hellweg 16, 44805 Bochum, DE;
 (740) Čechvalová Dagmar, Bratislava, SK;

(111) 184619

(151) 12.3.1999
 (156) 4.7.2005
 (180) 4.7.2015
 (210) 1884-95
 (220) 4.7.1995
 (442) 2.12.1998
 (450) 11.6.1999

7 (511) 35, 36, 37, 38, 39, 40, 41, 42

(511) 35 - Reklama, propagácia, pomoc pri riadení obchodnej činnosti, poskytovanie obchodných informácií verejnosti všetkými prostriedkami.

36 - Realitné kancelárie, služby v oblasti poisťovníctva, služby v oblasti finančníctva.

37 - Stavebníctvo, inštalatérsstvo, oprava člnov, lodí, lietadiel, bicyklov, motorových vozidiel, železničných vagónov, motocyklov, premietačiek, fotoaparátov, výťahov, zdvíhačkov, požiar-

nych poplašných zariadení, kancelárskych strojov a zariadení, klimatizačných zariadení, horákov, bojlerov, púmp, mraziacich zariadení, počítačov vrátane centrálnych základných jednotiek (elektronické obvody alebo magnetické disky prenášajúce naprogramované údaje), iných obvodových zariadení, telefónov, stavebného vybavenia, konštruktérskeho vybavenia, rozhlasových a televíznych prijímačov, nábytku, dáždnikov, slnečníkov, hudobných nástrojov, bezpečnostných schránok, obuvi, hodínok, náramkových hodínok, kožušín, šatstva.

38 - Komunikácia mobilnými telefónmi, telekom, počítačová komunikácia, telefónna komunikácia, telegrafická komunikácia, prenosy správ faxmi, výzvy pomocou rádia/telefónu, spravodajstvo pre komunikačné médiá, televízne vysielanie, vysielanie káblovej televízie, rozhlasové vysielanie, prenájom/lízing komunikačných zariadení, prenájom telefónov a faxových prístrojov.

39 - Prepravné služby, osobná doprava, skladovanie, balenie tovaru.

40 - Spracovanie textilných látok, odevov, kožušín, kože, šitie odevov a šiat, vyšívanie, elektrolytické pokovovanie, frézovanie, žihanie, popúšťanie kovov, pokovovanie ponorením do roztaveného kovu, spracovanie kinematografických filmov, zväčšovanie fotografií, fototlač, vyvolávanie fotografických filmov, kníhviazačstvo.

41 - Organizovanie športových aktivít, organizovanie kultúrnych aktivít, zábava, pobavenie, vyučovanie, vzdelávanie, školenie.

42 - Zdravotné zariadenia, prevádzkovanie hygienických zariadení, salóny krásy, zverolekárske služby, poľnohospodárske služby, právne služby, vedecký a priemyselný výskum, počítačové programovanie, reštaurácie, bufety, samoobslužné reštaurácie, jedálne, bary, ubytovacie služby v hoteloch, penziónoch, turistických ubytovniach, ubytovniach.

(540)

Canon

(732) CANON KABUSHIKI KAISHA, 30-2, 3-chome, Shimomaruko, Ohta-ku, Tokyo, JP;

(740) Čechvalová Dagmar, Bratislava, SK;

(111) 184909

(151) 19.4.1999

(156) 9.6.2005

(180) 9.6.2015

(210) 1634-95

(220) 9.6.1995

(310) 2004809

(320) 14.12.1994

(330) GB

(442) 11.1.1999

(450) 12.7.1999

7 (511) 9, 28, 42

(511) 9 - Hracie stroje, zábavné stroje, predajné automaty, ich časti, doplnky a náhradné diely, mechanizmy mincových automatov, prenosné elektronické pamäťové zariadenia, prístroje na čítanie

a písanie informácií na prenosných elektronických pamäťových zariadeniach, hracie stroje prispôbené na použitie vizuálnych obrazoviek, programy a softvér na hry a zábavu prispôbené na priebeh hry a zábavy alebo na ich ovládanie.

28 - Hry zaradené do triedy 28.

42 - Konzultačné služby pre počítačové programy.

(540)



(732) JPM International Limited, Hadfield Road, Leckwith Trading Estate, Cardiff, CF1 8AB, GB;

(740) Žovicová Viera, Mgr., Bratislava, SK;

(111) 185373

(151) 24.5.1999

(156) 22.6.2005

(180) 22.6.2015

(210) 1745-95

(220) 22.6.1995

(442) 11.2.1999

(450) 6.8.1999

7 (511) 6, 39

(511) 6 - Obyčajné kovy a ich zliatiny; stavebný materiál z kovu; transportovateľné stavebné prvky a konštrukcie z kovu; koľajnice a kovový materiál pre železnice; neelektrické káble a drôty z obyčajných kovov; železiarsky tovar, súčasti a prvky kovového železiarskeho tovaru; potrubie, rúry a rúrky z kovu; trezory a schránky; kovové výrobky neobsiahnuté v iných triedach; rudy; mobilné kontajnery z kovu alebo prevažne z kovu, ako aj regály a police používané na transport, uskladňovanie a uloženie tovarov.

39 - Doprava; balenie a skladovanie tovarov; zabezpečovanie dopravy a služby spojené s dopravou; prenájom mobilných kontajnerov, polic a regálov používaných na dopravu a skladovanie tovarov.

(540)



(732) Container Centralen A.m.b.A., Lavsenvaenget 2, 5200 Odense V, DK;

(740) Fajnorová Mária, Ing., Bratislava, SK;

(111) 185381

(151) 24.5.1999

(156) 8.8.2005

(180) 8.8.2015

(210) 2246-95

(220) 8.8.1995

(442) 11.2.1999

(450) 6.8.1999

7 (511) 33

(511) 33 - Alkoholické nápoje s výnimkou piva.

(540) CAROLANS

(732) Grants of Ireland Limited, Kylemore Park West, Dublin 10, IE;

(740) Čechvalová Dagmar, Bratislava, SK;

(111) 185385

(151) 24.5.1999

(156) 15.8.2005

(180) 15.8.2015

(210) 2284-95

(220) 15.8.1995

(442) 11.2.1999

(450) 6.8.1999

7 (511) 31

(511) 31 - Poľnohospodárske, záhradnícke a lesné produkty, najmä semená a osivá, obilniny v prírodnom stave; živé zvieratá; krmivá pre zvieratá, vtáctvo a ryby vrátane sušenok a pochúťok; sépiové kosti (pre vtáctvo chované v klietkach), jedlé kosti a tyčinky pre domáce zvieratá; stelivo pre zvieratá; čerstvé ovocie a zelenina, zemiaky a výrobky z nich na použitie ako prídavky do potravy.

(540) EQUILIBRIUM

(732) MARS, Inc., McLean, 22101-3883 Virginia, US;

(740) Fajnorová Mária, Ing., Bratislava, SK;

(111) 185837

(151) 21.6.1999

(156) 17.7.2005

(180) 17.7.2015

(210) 2008-95

(220) 17.7.1995

(442) 12.3.1999

(450) 10.9.1999

7 (511) 9, 35

(511) 9 - Elektronické zariadenia malého napätia do motorových vozidiel: elektrické a elektronické indukčné cievky, prerušovače, relé, reostaty, elektrotechnické prípojky.

35 - Sprostredkovanie nákupu a predaja tovarov v triede 9.

(540)



(732) Bystričan Jozef, Novosady 17, 962 12 Detva, SK;

(111) 185854

(151) 21.6.1999

(156) 4.8.2005

(180) 4.8.2015

(210) 2205-95

(220) 4.8.1995

(442) 12.3.1999

(450) 10.9.1999

7 (511) 32

(511) 32 - Pivo.

(540)



(732) Pivovary Staropramen a. s., Nádražní 84, 150 54 Praha, CZ;

(740) Čechvalová Dagmar, Bratislava, SK;

(111) 185855

(151) 21.6.1999

(156) 4.8.2005

(180) 4.8.2015

(210) 2209-95

(220) 4.8.1995

(442) 12.3.1999

(450) 10.9.1999

7 (511) 32

(511) 32 - Pivo.

(540)



(732) Pivovary Staropramen a. s., Nádražní 84, 150 54 Praha, CZ;

(740) Čechvalová Dagmar, Bratislava, SK;

(111) 186282

(151) 21.7.1999

(156) 19.6.2005

(180) 19.6.2015

(210) 1697-95

(220) 19.6.1995

(442) 13.4.1999

(450) 8.10.1999

7 (511) 5

(511) 5 - Gély na rehabilitačné masáže.

(540) Peggy

(732) VUP, a. s., Nábřežná 4, 971 04 Prievidza, SK;

(111) 186568

(151) 13.8.1999

(156) 27.4.2005

(180) 27.4.2015

(210) 1127-95

(220) 27.4.1995

(442) 7.5.1999

(450) 8.11.1999

7 (511) 16, 41, 42

(511) 16 - Blahoprajné pohľadnice; brožované knihy, brožúry; časopisy (periodiká); formuláre; grafické reprodukcie, grafiky; kalendáre; karty, katalógy, knihy, litografie; noviny; oznámenia (papiernický tovar); periodiká; plagáty, pohľadnice, tlačivá, tlačoviny; trhacie kalendáre; umelecké litografie.

41 - Agentúry sprostredkovávajúce služby divadelných, koncertných a varietných umelcov; divadelné predstavenia; filmová tvorba; filmové štúdiá; informácie o možnostiach zábavy; koncertné siene, sály; požičiavanie filmov; požičiavanie filmových premietaciek a príslušenstva;

postsynchronizácia; požíčovanie videopások; prenájom filmov; prenájom divadelných dekorácií; prenájom dekorácií; prenájom audionahrávok; prenájom audioprístrojov; prenájom filmových premietáčiek a ich súčastí; prenájom kinematografických filmov; prenájom osvetľovacích prístrojov do divadelných sál a televíznych štúdií; prenájom videopások; prenájom videokamier; prenájom zvukových nahrávacích zariadení; prevádzkovanie kinosál; služby v oblasti estrády; služby nahrávacích štúdií; televízna zábava; umelecké módné agentúry; výroba rozhlasových a televíznych programov; výroba divadelných alebo iných predstavení; výroba videofilmov; živé predstavenie.

42 - Bufety, kaviarne, penzióny, reštaurácie; samoobslužné reštaurácie; hotelierske služby, služby motelové.

(540)



(732) CHARLIE'S, spol. s r.o., Grösslingova 32, 811 09 Bratislava, SK;

(740) Böhm Allan, JUDr., Bratislava, SK;

(111) 186571

(151) 13.8.1999

(156) 21.6.2005

(180) 21.6.2015

(210) 1742-95

(220) 21.6.1995

(442) 7.5.1999

(450) 8.11.1999

7 (511) 6, 35, 37

(511) 6 - Kovové rúry a tesniace uzávery, kovový stavebný materiál, drobný železiarsky tovar.

35 - Sprostredkovanie v oblasti obchodu.

37 - Služby v oblasti výstavby, rekonštrukcií a opravy budov, ústredného kúrenia, vodoinštalácie, zámočnícke práce, služby v oblasti opráv motorových vozidiel.

(540)



(732) Füle Imrich - FIVOKU, Družstevná 21, 900 45 Malinovo, SK;

(740) Beleščák Ladislav, Ing., Piešťany, SK;

(111) 186577

(151) 13.8.1999

(156) 4.8.2005

(180) 4.8.2015

(210) 2203-95

(220) 4.8.1995

(442) 7.5.1999

(450) 8.11.1999

7 (511) 4, 7, 8, 9, 16, 21, 26

(511) 4 - Mazacie oleje.

7 - Celé pletacie systémy a pletacie stroje hlavne typu "DAISY" a francúzske vrátane ich súčastí, ako napríklad krycie dosky posuvu vyšívania, cievky na priadzu a cievkové puzdrá, članky na tkanie čipiek s háčikmi na háčkovanie.

8 - Skrutkovače a kľúče na údržbu šijacích strojov.

9 - Gramofónové ihly, meračské pásma, krajčírské meradlá na branie miery a strihanie tkaniny, pletárske meradlá, počítadlá pletenia s kolíkmi, počítadlá radov.

16 - Krajčírské kriedy alebo značkovače, značkovače s plochým a rozrezaným krúžkom.

21 - Kefy na priadzu, háčikové sponky (ihlice) do vlasov.

26 - Navliekače ihiel, páradlá švov, kopírovacie krajčírské kolieska, akékoľvek galantérne a prámikárske výrobky (s výnimkou nití a priadze).

(540)



(732) NEEDLE INDUSTRIES (INDIA) Limited, Nilgiris, Tamil Nadu, IN;

(740) PATENTSERVIS BRATISLAVA, a. s., Bratislava, SK;

(111) 186578

(151) 13.8.1999

(156) 4.8.2005

(180) 4.8.2015

(210) 2204-95

(220) 4.8.1995

(442) 7.5.1999

(450) 8.11.1999

7 (511) 4, 7, 8, 9, 16, 21, 26

(511) 4 - Mazacie oleje.

7 - Celé pletacie systémy a pletacie stroje hlavne typu "DAISY" a francúzske vrátane ich súčastí, ako napríklad krycie dosky posuvu vyšívania, cievky na priadzu a cievkové puzdrá, članky na tkanie čipiek s háčikmi na háčkovanie.

8 - Skrutkovače a kľúče na údržbu šijacích strojov.

9 - Gramofónové ihly, meračské pásma, krajčírské meradlá na branie miery a strihanie tkaniny, pletárske meradlá, počítadlá pletenia s kolíkmi, počítadlá radov.

16 - Krajčírské kriedy alebo značkovače, značkovače s plochým a rozrezaným krúžkom.

21 - Kefy na priadzu, háčikové sponky (ihlice) do vlasov.

26 - Navliekače ihiel, páradlá švov, kopírovacie krajčírské kolieska, akékoľvek galantérne a prámikárske výrobky (s výnimkou nití a priadze).

(540)



(732) NEEDLE INDUSTRIES (INDIA) Limited, Nilgiris, Tamil Nadu, IN;

(740) PATENTSERVIS BRATISLAVA, a. s., Bratislava, SK;

(111) 186579

(151) 13.8.1999
 (156) 4.8.2005
 (180) 4.8.2015
 (210) 2206-95
 (220) 4.8.1995
 (442) 7.5.1999
 (450) 8.11.1999

7 (511) 4, 7, 8, 9, 16, 21, 26

(511) 4 - Mazacie oleje.

7 - Celé pletacie systémy a pletacie stroje hlavne typu "DAISY" a francúzske vrátane ich súčastí, ako napríklad krycie dosky posuvu vyšívania, cievky na priadzu a cievkové puzdrá, člky na tkanie čipiek s háčikmi na háčkovanie.

8 - Skrutkovače a kľúče na údržbu šijacích strojov.

9 - Gramofónové ihly, meračské pásma, krajčírsked meradlá na branie miery a strihanie tkaniny, pletiarске meradlá, počítadlá pletenia s kolíkmí, počítadlá radov.

16 - Krajčírsked kriedy alebo značkovače, značkovače s plochým a rozrezaným krúžkom.

21 - Kefy na priadzu, háčikové sponky (ihlice) do vlasov.

26 - Navliekače ihiel, páradlá švov, kopírovacie krajčírsked kolieska, akékoľvek galantérne a prámikárske výrobky (s výnimkou nití a priadze).

(540)



(732) NEEDLE INDUSTRIES (INDIA) Limited, Nilgiris, Tamil Nadu, IN;

(740) PATENTSERVIS BRATISLAVA, a. s., Bratislava, SK;

(111) 186582

(151) 13.8.1999
 (156) 18.8.2005
 (180) 18.8.2015
 (210) 2346-95
 (220) 18.8.1995
 (442) 7.5.1999
 (450) 8.11.1999

7 (511) 37

(511) 37 - Inštalácie, opravy, servis a údržba elektrických strojov, spotrebičov, prístrojov, zariadení a konštrukčného materiálu.

(540)



(732) HELLA AUTOTECHNIK, s. r. o., Družstevná 338/16, 789 85 Mohelnice, CZ;

(740) Kastler Anton, Bratislava, SK;

(111) 187678

(151) 17.11.1999
 (156) 23.8.2005
 (180) 23.8.2015
 (210) 2379-95
 (220) 23.8.1995
 (442) 6.8.1999
 (450) 14.2.2000

7 (511) 29

(511) 29 - Mlieko a mliečne výrobky, maslo, smotana, syr, jogurt, mliečne nápoje, jogurtové nápoje, polotovary a hotové jedlá vyrobené z mlieka a mliečnych výrobkov.

(540) FRUCHTPALETTE

(732) AMF Austria Milch-und Fleischvermarktung registrierte Genossenschaft mit beschränkter Haftung, Schärddinger Strasse 1, 4066 Pasching, AT;

(740) Tomeš Pavol, Ing., Bratislava, SK;

(111) 192642

(151) 18.10.2000
 (156) 30.3.2005
 (180) 30.3.2015
 (210) 908-95
 (220) 30.3.1995
 (442) 11.7.2000
 (450) 18.1.2001

7 (511) 39, 42

(511) 39 - Organizovanie rekreačných, turistických, tematických zájazdov a pobytov, sprostredkovanie prepravy s výnimkou leteckej, zabezpečovanie sprievodcovskej činnosti.

42 - Sprostredkovanie stravovania a ubytovania.

(540)



(732) EURO-BUILDING, a. s., Družstevná 2, 831 04 Bratislava, SK;

(740) Porubčan Róbert, Ing., Ivanka pri Dunaji, SK;

(111) 193430

(151) 15.12.2000
 (156) 26.6.2005
 (180) 26.6.2015
 (210) 1800-95
 (220) 26.6.1995
 (442) 12.9.2000
 (450) 12.3.2001

7 (511) 1, 2, 3, 4

(511) 1 - Chemické prípravky na priemyselné, vedecké a fotografické účely, pre poľnohospodárstvo, záhradníctvo a lesníctvo s výnimkou herbicídov, fungicídov, insekticídov a prípravkov na ničenie buriny a parazitov; nespracované umelé živice; nespracované plasty; hnojivá; protipožiarne zmesi; tvrdidlá a spojivá zahrnuté v tejto triede; chemické substancie na konzervovanie potravín; triesloviny; lepidlá na priemyselné účely; hydraulické tekutiny; rozmrazovacie a nemrznúce prípravky; chemické prípravky na zisťovanie prasklín, štrbín, defektov a náterov na povrchu i vnútri; chladiace zmesi, chemické prípravky a tekuti-

ny na strojové zariadenia a/alebo pracovné operácie s kovmi zahrnuté v tejto triede; rozpúšťadlá; chemické prípravky proti korózii zahrnuté v tejto triede; čistiace a odmasťovacie prípravky na priemyselné účely a na výrobné procesy.

2 - Prípravky na úpravu kovových povrchov; antikorozívne zmesi a prípravky; zmesi a prípravky proti nečistotám a nánosom; konzervačné prípravky proti hrdzi; emulzie, antikorozívne oleje a tuky; antikorozívne činidlá na odstraňovanie kotlového kameňa; odvodňovacie prípravky, ochranné prípravky na odstránenie vody, penetračné prípravky na odstránenie vody zahrnuté v tejto triede.

3 - Čistiace, leštiace, odmasťovacie a brúsne prípravky; mydlá; prípravky na odstraňovanie hrdze; prípravky na odstraňovanie farieb.

4 - Priemyselné oleje a tuky, mazadlá, zmesi na pohlcovanie prachu, vlhkosti; zmesi na viazanie prachu; palivá vrátane motorových benzínov; oleje na svietenie; sviečky; knôty; oleje na strojové zariadenia a/alebo pracovné operácie s kovmi; prevodové tekutiny.

(540)



(732) CASTROL LIMITED, Wakefield House, Pipers Way, Swindon, Wiltshire, SN3 1RE, GB;

(740) Fajnorová Mária, Ing., Bratislava, SK;

(111) 201761

(151) 20.1.2003

(156) 31.7.2005

(180) 31.7.2015

(210) 2157-95

(220) 31.7.1995

(442) 10.9.1997

(450) 1.4.2003

7 (511) 6, 7, 8, 9, 11, 20, 37

(511) 6 - Obyčajné kovy, ich zliatiny a výrobky z nich; lisovacie formy; oceľové konštrukcie; kovové konštrukcie; kovanie na nábytok; kovové skrinky a debny; drobný železiarsky tovar; ostatné kovové a zámočnícke výrobky zahrnuté v triede 6, nezahrnuté v iných triedach.

7 - Technologické, jednouúčelové a špeciálne stroje a nástroje pre automatizované výrobné linky elektrotechnického a elektronického priemyslu; manipulátory (stroje); lisy, lisovacie stroje; elektrické stroje pre domácnosť a kuchynské elektrické stroje zahrnuté v triede 7; ručné náradie a nástroje (na elektrický pohon); zariadenia na vstrekovanie paliva s elektronickou reguláciou vstrekovania pre spaľovacie a výbušné motory.

8 - Ručné nástroje a náradie; ručné lisovacie zariadenia; spájkovačky, s výnimkou elektrických.

9 - Monitory, výrobky rádio-, audio-, video-, re-produkčné, záznamové a ich kombinácie; auto-alarmy, zabezpečovacie zariadenia proti odcudzeniu; zvukové poplašné zariadenia; zvukové signálne zariadenia; zariadenia na automatické riadenie a kontrolu vozidiel; automobilové zapalovače, odrušovače (elektrotechnika); smerovky (smerovkové svetlá); blikavé svetlá; tachometre a rýchlomery pre vozidlá; otáčkomery; regulátory napätia pre automobily; zariadenia na spracovanie údajov - palubné počítače vozidiel; elektrické otváratele dverí; diaľkové ovládače; signalizačné panely (svetelné alebo mechanické-); automobilové výstražné trojuholníky; autorádiá; svetelné bôje, majáky; ostatné elektrické zariadenia pre stroje a vozidlá zahrnuté v triede 9; elektrické zariadenia na diaľkové ovládanie priemyselných procesov; monitorovacie prístroje (elektrické-); telefónne prístroje drôtové a bezdrôtové, telefónne záznamníky, faxy a ich kombinácie; rádiotelefónne zariadenia; ručné a vozidlové rádiostanice; zariadenia a prístroje na príjem, spracovanie, prenos a vysielanie televíznych a rádiových signálov; počítače a zariadenia na spracovanie dát; príslušenstvo a prídavné zariadenia počítačov; hardvér a softvér pre počítače, periférne zariadenia k počítačom, klávesnice, monitory, skenery, tlačiarne, kresliace zariadenia, modemy, prepínače, prevodníky, snímače, meracie zariadenia, počítačové siete, riadiace programy pre počítače a procesory, zariadenia na spracovanie dát, elektronické písacie stroje, elektronické kopírovacie stroje, elektronické kalkulátory a translátory; elektronické diáre; blesky (fotografické-); elektronické pokladne, elektrické prístroje pre domácnosť zahrnuté v triede 9; merače spotreby tepelnej energie; výrobky a zariadenia na reguláciu, automatizáciu a automatizované výrobné linky; testovacie, meracie, nastavovacie, kontrolné a technologické prístroje a zariadenia pre elektrotechnické a elektronické výrobky a výrobné linky; snímacie a zobrazovacie prístroje a prídavné zariadenia pre priemyselnú televíziu; výrobky špeciálnej elektroniky na vojenské účely zahrnuté v triede 9; radary; elektronické súčiastky všetkých druhov.

11 - Mikrovlnné rúry; teplovzdušné rúry; elektrické; rošty na opekanie mäsa; fritézy, rúry na pečenie; elektrické; sporáky; varné prístroje a zariadenia; ohrievače; pece, sporáky, piecky; stolové variče; grily; elektrické kozuby; kávovary; kuchynské odsávače; elektrické ventilátory (stolové); prístroje na chladenie vzduchu; medziprehrievače vzduchu; klimatizačné zariadenia; teplovzdušné zariadenia; regenerátory tepla; tepelné generátory; vykurovacie zariadenia, vyhrievacie zariadenia; teplovodné kúrenie, ohrev teplej vody (bojler); radiátory (elektrické-); chladiace zariadenia a stroje; mraziace zariadenia; reflektory automobilov; osvetľovacie zariadenia na dopravné prostriedky; klimatizačné zariadenia pre automobily; regulačno-bezpečnostné zariadenia na vykurovacie systémy.

20 - Nábytok vrátane kovového; stolíky a skrinky na elektroniku a počítače; vystavovacie stojany; police, regály; obloženie alebo ozdoby na nábytok s výnimkou kovových; príslušenstvo nábytku s výnimkou kovového; rúčky a rukoväti na náradie s výnimkou kovových; nekovové kolieska na nábytok; lišty (plastové -) na nábytok; podstavce, kostry, stojany (na počítače); spojovacie články (nekovové -); nekovové skrutky; nádoby z dreva alebo plastu; obalové nádoby z plastov.

37 - Servis, opravy, údržba a montáž výrobkov uvedených v triedach 6, 7, 8, 9, 11, 20; údržba a opravy budov.

(540)

ORAVA

(732) Ptačin Ján, Ing., Klin 126, 029 41 Klin, SK;

(740) Belička Ivan, Ing., Banská Bystrica, SK;

(111) 201761A

(151) 20.1.2003

(156) 31.7.2005

(180) 31.7.2015

(210) 2157-95A

(220) 31.7.1995

(442) 10.9.1997

(450) 1.4.2003

8 (511) 9, 37

(511) 9 - Televízne prijímače a ich kombinácie; výrobky, zariadenia a príslušenstvo na satelitný príjem.

37 - Servis, opravy, údržba a montáž výrobkov vyššie uvedených.

(540)

ORAVA

(732) Ptačin Ján, Ing., Klin 126, 029 41 Klin, SK;

(740) Belička Ivan, Ing., Banská Bystrica, SK;

Prevody a prechody práv

(111) 87727

(210) 557
 (732) Diafrik Brakes, s. r. o., Na Brnou 169, 517 43 Potštejn, CZ;
 (770) QUESTENBERG VENTURE CAPITAL INC., Mill Mall Suite 6, Wickhams Cayl, Road Town, Tortola, VG;
 Dátum uzavretia zmluvy: 13.4.2005
 (580) 1.6.2005

(111) 89235

(210) 6396
 (732) Sandvik AB, SE-811 81 Sandviken, SE;
 (770) Kanthal AB, S-734 27 Hallstahammar, SE;
 Dátum uzavretia zmluvy: 22.4.2005
 (580) 7.6.2005

(111) 89235

(210) 6396
 (732) Sandvik Intellectual Property HB, SE-811 81 Sandviken, SE;
 (770) Sandvik AB, SE-811 81 Sandviken, SE;
 Dátum uzavretia zmluvy: 16.5.2005
 (580) 7.6.2005

(111) 93424

(210) 1523
 (732) GUABER S.p. A., via P. Gobetti 4, 40050 Funo di Argelato, IT;
 (770) UNILEVER N. V., Weena 455, 3013 AL Rotterdam, NL;
 Dátum uzavretia zmluvy: 11.11.2004
 (580) 1.6.2005

(111) 101946

(210) 9116
 (732) Profipri Oy, c/o Leonia MB Group Oy, P. O. Box 165, FIN-00131 Helsinki, FI;
 (770) Rieber & Son Oy, P. O. Box 3, FIN-40801 Vaajakoski, FI;
 Dátum uzavretia zmluvy: 31.10.2000
 (580) 3.6.2005

(111) 102438

(210) 22683
 (732) Sandvik Intellectual Property HB, SE-811 81 Sandviken, SE;
 (770) Sandvik Aktiebolag, S - 811 81 Sandviken, SE;
 Dátum uzavretia zmluvy: 16.5.2005
 (580) 3.6.2005

(111) 106938

(210) 18015
 (732) Sandvik Intellectual Property HB, SE-811 81 Sandviken, SE;
 (770) SANDVIK AB, S - 811 81 Sandviken, SE;
 Dátum uzavretia zmluvy: 16.5.2005
 (580) 3.6.2005

(111) 111251

(210) 2330
 (732) WERLOCK ENTERPRISES LIMITED, Suites 41/42, Victoria House, 26 Main Street, Gibraltar, GI;
 (770) SOLO a. s., Příkop 6, čp. 838, 604 35 Brno, CZ;
 Dátum uzavretia zmluvy: 29.3.2005
 (580) 22.6.2005

(111) 111259

(210) 25828
 (732) WERLOCK ENTERPRISES LIMITED, Suites 41/42, Victoria House, 26 Main Street, Gibraltar, GI;
 (770) SOLO a. s., Příkop 6, čp. 838, 604 35 Brno, CZ;
 Dátum uzavretia zmluvy: 29.3.2005
 (580) 22.6.2005

(111) 111298

(210) 2337
 (732) WERLOCK ENTERPRISES LIMITED, Suites 41/42, Victoria House, 26 Main Street, Gibraltar, GI;
 (770) SOLO a. s., Příkop 6, čp. 838, 604 35 Brno, CZ;
 Dátum uzavretia zmluvy: 29.3.2005
 (580) 22.6.2005

(111) 111319

(210) 4946
 (732) WERLOCK ENTERPRISES LIMITED, Suites 41/42, Victoria House, 26 Main Street, Gibraltar, GI;
 (770) SOLO a. s., Příkop 6, čp. 838, 604 35 Brno, CZ;
 Dátum uzavretia zmluvy: 29.3.2005
 (580) 22.6.2005

(111) 111367

(210) 2295
 (732) WERLOCK ENTERPRISES LIMITED, Suites 41/42, Victoria House, 26 Main Street, Gibraltar, GI;
 (770) SOLO a. s., Příkop 6, čp. 838, 604 35 Brno, CZ;
 Dátum uzavretia zmluvy: 29.3.2005
 (580) 22.6.2005

(111) 111535

(210) 16934
 (732) WERLOCK ENTERPRISES LIMITED, Suites 41/42, Victoria House, 26 Main Street, Gibraltar, GI;
 (770) SOLO a. s., Příkop 6, čp. 838, 604 35 Brno, CZ;
 Dátum uzavretia zmluvy: 29.3.2005
 (580) 22.6.2005

(111) 150918

(210) 25391
 (732) SYNTHESIA a. s., 532 17 Pardubice - Semtín, CZ;
 (770) FATRA, akciová spoločnosť, T. Bati, 763 61 Napajedla, CZ;
 (580) 21.6.2005

(111) 154942

(210) 25034
(732) SYNTHESIA a. s., 532 17 Pardubice - Semtín, CZ;
(770) FATRA, akciová spoločnosť, T. Bati, 763 61 Napajedla, CZ;
(580) 21.6.2005

(111) 155245

(210) 26972
(732) WERLOCK ENTERPRISES LIMITED, Suites 41/42, Victoria House, 26 Main Street, Gibraltar, GI;
(770) SOLO a. s., Příkop 6, čp. 838, 604 35 Brno, CZ;
Dátum uzavretia zmluvy: 29.3.2005
(580) 22.6.2005

(111) 158089

(210) 41392
(732) Diafrikt Brakes, s. r. o., Na Brnou 169, 517 43 Potštejn, CZ;
(770) QUESTENBERG VENTURE CAPITAL INC., Mill Mall Suite 6, Wickhams Cayl, Road Town, Tortola, VG;
Dátum uzavretia zmluvy: 13.4.2005
(580) 1.6.2005

(111) 160349

(210) 45195
(732) SYNTHESIA a. s., 532 17 Pardubice - Semtín, CZ;
(770) FATRA, akciová spoločnosť, T. Bati, 763 61 Napajedla, CZ;
(580) 21.6.2005

(111) 162170

(210) 46375
(732) Sandvik AB, SE-811 81 Sandviken, SE;
(770) Kanthal AB, S-734 27 Hallstahammar, SE;
Dátum uzavretia zmluvy: 22.4.2005
(580) 7.6.2005

(111) 162170

(210) 46375
(732) Sandvik Intellectual Property HB, SE-811 81 Sandviken, SE;
(770) Sandvik AB, SE-811 81 Sandviken, SE;
Dátum uzavretia zmluvy: 16.5.2005
(580) 7.6.2005

(111) 162171

(210) 46376
(732) Sandvik AB, SE-811 81 Sandviken, SE;
(770) Kanthal AB, S-734 27 Hallstahammar, SE;
Dátum uzavretia zmluvy: 22.4.2005
(580) 7.6.2005

(111) 162171

(210) 46376
(732) Sandvik Intellectual Property HB, SE-811 81 Sandviken, SE;
(770) Sandvik AB, SE-811 81 Sandviken, SE;
Dátum uzavretia zmluvy: 16.5.2005
(580) 7.6.2005

(111) 162465

(210) 48666
(732) IVAX Pharmaceuticals s. r. o., Ostravská 29, 747 70 Opava - Komárov, CZ;
(770) IVAX - CR, a. s., Ostravská 29, 747 70 Opava - Komárov, CZ;
(580) 31.5.2005

(111) 162467

(210) 48668
(732) IVAX Pharmaceuticals s. r. o., Ostravská 29, 747 70 Opava - Komárov, CZ;
(770) IVAX - CR, a. s., Ostravská 29, 747 70 Opava - Komárov, CZ;
(580) 31.5.2005

(111) 164820

(210) 51888
(732) PREMIER AMBIENT PRODUCTS (UK) LIMITED, 28 The Green, Kings Norton, Birmingham, B38 8SD, GB;
(770) KRAFT FOODS HOLDINGS, INC., Three Lakes Drive, Northfield, Illinois 60093, US;
Dátum uzavretia zmluvy: 12.5.2005
(580) 10.6.2005

(111) 169107

(210) 60303
(732) VelveTex, a. s., Dopravná 9, 955 01 Topoľčany, SK;
(770) MAYTEX, a. s., Liptovský Mikuláš, SK;
Dátum uzavretia zmluvy: 14.5.2005
(580) 22.6.2005

(111) 169108

(210) 60304
(732) VelveTex, a. s., Dopravná 9, 955 01 Topoľčany, SK;
(770) MAYTEX, a. s., Liptovský Mikuláš, SK;
Dátum uzavretia zmluvy: 14.5.2005
(580) 22.6.2005

(111) 175251

(210) 70711
(732) Sandvik Intellectual Property HB, SE-811 81 Sandviken, SE;
(770) SANDVIK AB, S- 811 81 Sandviken, SE;
Dátum uzavretia zmluvy: 16.5.2005
(580) 3.6.2005

(111) 180864

(210) 617-94
(732) IBM Products Asia Pte. Ltd., 9 Changi Business Park Central 1, Singapore 486048, SG;
(770) International Business Machines Corporation, Old Orchard Road, Armonk, N.Y. 10504, US;
Dátum uzavretia zmluvy: 29.4.2005
(580) 14.6.2005

(111) 181252
 (210) 1632-95
 (732) Pennzoil - Quaker State Company, 700 Milam Street, Houston, Texas 77002, US;
 (770) PENNZOIL PRODUCTS COMPANY, spoločnosť podľa zákonov štátu Nevada, Houston, Texas, US;
 (580) 10.6.2005

(111) 181326
 (210) 1376-95
 (732) Benckiser Italia S. p. A., Via Lampedusa 11/A, 20141 Milano, IT;
 (770) Mira Lanza S. p. A., Milano, IT;
 (580) 22.6.2005

(111) 181326
 (210) 1376-95
 (732) Reckitt Benckiser Italia S. p. A., Via Lampedusa 11/A, 20141 Milano, IT;
 (770) Benckiser Italia S. p. A., Via Lampedusa 11/A, 20141 Milano, IT;
 (580) 22.6.2005

(111) 182453
 (210) 1122-95
 (732) S-B Power Tool Corporation, spoločnosť zriadená podľa zákonov štátu Delaware, 4300 West Peterson, Chicago, Illinois 60646-5999, US;
 (770) S-B POWER TOOL COMPANY, spoločnosť zriadená podľa zákonov štátu Delaware, 4300 West Peterson Avenue, Chicago, Illinois, US;
 Dátum uzavretia zmluvy: 2.4.2005
 (580) 10.6.2005

(111) 182453
 (210) 1122-95
 (732) Robert Bosch Tool Corporation, spoločnosť zriadená podľa zákonov štátu Delaware, 101 South Fifth Street, Suite 2300, Louisville, Kentucky 40202, US;
 (770) S-B Power Tool Corporation, spoločnosť zriadená podľa zákonov štátu Delaware, 4300 West Peterson, Chicago, Illinois 60646-5999, US;
 (580) 10.6.2005

(111) 182453
 (210) 1122-95
 (732) Credo Technology Corporation, spoločnosť zriadená podľa zákonov štátu Delaware, 2800 South 25th Avenue, Broadview, Illinois 60155, US;
 (770) Robert Bosch Tool Corporation, spoločnosť zriadená podľa zákonov štátu Delaware, 101 South Fifth Street, Suite 2300, Louisville, Kentucky 40202, US;
 Dátum uzavretia zmluvy: 2.4.2005
 (580) 10.6.2005

(111) 184050
 (210) 1401-93
 (732) Esprit International, a California Limited Partnership, 1370 Broadway, New York, New York, US;
 (770) VA HOLDING, a. s., Hlinky 118, 603 00 Brno, CZ;
 Dátum uzavretia zmluvy: 3.2.2005
 (580) 8.6.2005

(111) 184051
 (210) 715-94
 (732) Esprit International, a California Limited Partnership, 1370 Broadway, New York, New York, US;
 (770) VA HOLDING, a. s., Hlinky 118, 603 00 Brno, CZ;
 Dátum uzavretia zmluvy: 3.2.2005
 (580) 8.6.2005

(111) 187187
 (210) 1404-97
 (732) Lil' Drug Store Products, Inc., 1201 Continental Place NE, Cedar Rapids, Iowa 52402, US;
 (770) Columbia Laboratories, Inc., 354 Eisenhower Parkway, Livingston, NJ 07039, US;
 Dátum uzavretia zmluvy: 20.5.2005
 (580) 23.6.2005

(111) 188797
 (210) 1451-97
 (732) SYNTHESIA a. s., 532 17 Pardubice - Semtín, CZ;
 (770) FATRA, a. s., T. Bati, 763 61 Napajedla, CZ;
 (580) 22.6.2005

(111) 188960
 (210) 2726-97
 (732) SYNTHESIA a. s., 532 17 Pardubice - Semtín, CZ;
 (770) FATRA, akciová spoločnosť, T. Bati, 763 61 Napajedla, CZ;
 (580) 22.6.2005

(111) 190485
 (210) 1464-98
 (732) Gilead Sciences, Inc., 333 Lakeside Drive, Foster City, California 94404, US;
 (770) NeXstar Pharmaceuticals, Inc., spoločnosť štátu Delaware, 2860 Wilderness Place, Boulder, Colorado 80301, US;
 (580) 15.6.2005

(111) 190486
 (210) 1465-98
 (732) Gilead Sciences, Inc., 333 Lakeside Drive, Foster City, California 94404, US;
 (770) NeXstar Pharmaceuticals, Inc., spoločnosť štátu Delaware, 2860 Wilderness Place, Boulder, Colorado 80301, US;
 (580) 15.6.2005

(111) 192061

(210) 3376-98
(732) CONTER S.p.A., Viale Europa 10, Lodi Vecchio (LO), IT;
(770) UNILEVER N. V., Weena 455, 3013 AL Rotterdam, NL;
Dátum uzavretia zmluvy: 29.10.2004
(580) 1.6.2005

(111) 193807

(210) 1728-99
(732) Genzyme Corporation, 500 Kendall Street, Cambridge, Massachusetts 02142, US;
(770) SangStat Medical Corporation, 500 Kendall Street, Cambridge, Massachusetts 02142, US;
Dátum uzavretia zmluvy: 19.10.2004
(580) 8.6.2005

(111) 193999

(210) 1833-99
(732) RIMMOLUTION, spol. s r. o., Súbežná 3/A, 811 04 Bratislava, SK;
(770) XEDEX SLOVAKIA, spol. s r. o., Weberova 2, 080 01 Prešov, SK;
Dátum uzavretia zmluvy: 2.5.2005
(580) 15.6.2005

(111) 194000

(210) 1834-99
(732) RIMMOLUTION, spol. s r. o., Súbežná 3/A, 811 04 Bratislava, SK;
(770) XEDEX SLOVAKIA, spol. s r. o., Weberova 2, 080 01 Prešov, SK;
Dátum uzavretia zmluvy: 2.5.2005
(580) 15.6.2005

(111) 194001

(210) 1835-99
(732) RIMMOLUTION, spol. s r. o., Súbežná 3/A, 811 04 Bratislava, SK;
(770) XEDEX SLOVAKIA, spol. s r. o., Weberova 2, 080 01 Prešov, SK;
Dátum uzavretia zmluvy: 2.5.2005
(580) 15.6.2005

(111) 194119

(210) 2056-2000
(732) RM - S Market, o.c.p., a. s., Zámocké schody 2/A, 811 01 Bratislava, SK;
(770) RM - Systém Slovakia, a. s., Bratislava, Zámocké schody 2/A, 811 01 Bratislava, SK;
(580) 21.6.2005

(111) 194120

(210) 2057-2000
(732) RM - S Market, o.c.p., a. s., Zámocké schody 2/A, 811 01 Bratislava, SK;
(770) RM - Systém Slovakia, a. s., Bratislava, Zámocké schody 2/A, 811 01 Bratislava, SK;
(580) 21.6.2005

(111) 195537

(210) 119-2000
(732) RIMMOLUTION, spol. s r. o., Súbežná 3/A, 811 04 Bratislava, SK;
(770) XEDEX SLOVAKIA, spol. s r. o., Weberova 2, 080 01 Prešov, SK;
Dátum uzavretia zmluvy: 2.5.2005
(580) 15.6.2005

(111) 196138

(210) 1309-2000
(732) RIMMOLUTION, spol. s r. o., Súbežná 3/A, 811 04 Bratislava, SK;
(770) XEDEX SLOVAKIA, spol. s r. o., Weberova 2, 080 01 Prešov, SK;
Dátum uzavretia zmluvy: 2.5.2005
(580) 15.6.2005

(111) 199244

(210) 1214-2000
(732) EDELWEISS GMBH & CO.KG, Oberstdorfer Strasse 7, 87435 Kempten, DE;
(770) UNILEVER N. V., Weena 455, 3013 AL Rotterdam, NL;
Dátum uzavretia zmluvy: 17.11.2004
(580) 15.6.2005

(111) 201142

(210) 291-96
(732) Esprit International, a California Limited Partnership, 1370 Broadway, New York, New York, US;
(770) VA HOLDING, a. s., Hlinky 118, 603 00 Brno, CZ;
Dátum uzavretia zmluvy: 3.2.2005
(580) 8.6.2005

(111) 201143

(210) 292-96
(732) Esprit International, a California Limited Partnership, 1370 Broadway, New York, New York, US;
(770) VA HOLDING, a. s., Hlinky 118, 603 00 Brno, CZ;
Dátum uzavretia zmluvy: 3.2.2005
(580) 8.6.2005

(111) 201633

(210) 2592-2001
(732) Interfruct Nemzetközi Élelmiszerkereskedelmi Kft., Nagyvásártelep, 1097 Budapešť, HU;
(770) INTERFRUCT Slovakia, s. r. o., Stará Prievozska 2, 821 09 Bratislava, SK;
Dátum uzavretia zmluvy: 15.4.2005
(580) 31.5.2005

(111) 202022

(210) 3796-2001
(732) Fratelli Martini Secondo Luigi Spa, Via Statale 26, Localita S. Bovo, 12054 Cossano Belbo CN, IT;
(770) UNITED BRANDS, s. r. o., Petyrkova 3/1955, 140 00 Praha, CZ;
Dátum uzavretia zmluvy: 20.5.2005
(580) 14.6.2005

(111) 202549
 (210) 3747-2001
 (732) Jurlique International Pty Ltd, 52-54 Oborn Road, Mt Barker, 5251 South Australia, AU;
 (770) Austral Bio-Lab Pty Ltd, Oborn Road, Mt Barker, 5251, South Australia, AU;
 Dátum uzavretia zmluvy: 3.9.2004
 (580) 22.6.2005

(111) 202609
 (210) 311-2002
 (732) Inter IKEA Centre Development A/S, Kastrup-lundgade 22, 2770 Kastrup, DK;
 (770) IKEA Bratislava, s. r. o., Ivanská cesta 18, 821 04 Bratislava, SK; Inter IKEA Centre Slovensko, s. r. o., Ivanská cesta 16, 821 04 Bratislava, SK;
 Dátum uzavretia zmluvy: 3.5.2005
 (580) 10.6.2005

(111) 202610
 (210) 312-2002
 (732) Inter IKEA Centre Development A/S, Kastrup-lundgade 22, 2770 Kastrup, DK;
 (770) IKEA Bratislava, s. r. o., Ivanská cesta 18, 821 04 Bratislava, SK; Inter IKEA Centre Slovensko, s. r. o., Ivanská cesta 16, 821 04 Bratislava, SK;
 Dátum uzavretia zmluvy: 3.5.2005
 (580) 10.6.2005

(111) 202611
 (210) 313-2002
 (732) Inter IKEA Centre Development A/S, Kastrup-lundgade 22, 2770 Kastrup, DK;
 (770) IKEA Bratislava, s. r. o., Ivanská cesta 18, 821 04 Bratislava, SK; Inter IKEA Centre Slovensko, s. r. o., Ivanská cesta 16, 821 04 Bratislava, SK;
 Dátum uzavretia zmluvy: 3.5.2005
 (580) 10.6.2005

(111) 202612
 (210) 314-2002
 (732) Inter IKEA Centre Development A/S, Kastrup-lundgade 22, 2770 Kastrup, DK;
 (770) IKEA Bratislava, s. r. o., Ivanská cesta 18, 821 04 Bratislava, SK; Inter IKEA Centre Slovensko, s. r. o., Ivanská cesta 16, 821 04 Bratislava, SK;
 Dátum uzavretia zmluvy: 3.5.2005
 (580) 10.6.2005

(111) 202613
 (210) 315-2002
 (732) Inter IKEA Centre Development A/S, Kastrup-lundgade 22, 2770 Kastrup, DK;
 (770) IKEA Bratislava, s. r. o., Ivanská cesta 18, 821 04 Bratislava, SK; Inter IKEA Centre Slovensko, s. r. o., Ivanská cesta 16, 821 04 Bratislava, SK;
 Dátum uzavretia zmluvy: 3.5.2005
 (580) 10.6.2005

(111) 202921
 (210) 623-2002
 (732) L. C. MANAGER s.r.o., Župčany 176, 080 01 Prešov, SK;
 (770) LUIGI COSSAR - MANAGER, Kováčska 2A, 080 01 Prešov, SK;
 Dátum uzavretia zmluvy: 20.3.2005
 (580) 10.6.2005

(111) 203006
 (210) 638-2002
 (732) Inter IKEA Centre Development A/S, Kastrup-lundgade 22, 2770 Kastrup, DK;
 (770) IKEA Bratislava, s. r. o., Ivanská cesta 18, 821 04 Bratislava, SK; Inter IKEA Centre Slovensko, s. r. o., Ivanská cesta 16, 821 04 Bratislava, SK;
 Dátum uzavretia zmluvy: 3.5.2005
 (580) 10.6.2005

(111) 203792
 (210) 3373-2001
 (732) S. C. Johnson Home Storage, Inc., 1525 Howe Street, Racine, Wisconsin 53403, US;
 (770) S. C. Johnson Europe B. V. a Netherlands Corporation, Groot Mijdrechtstraat 81, 3640 AB Mijdrecht, NL;
 Dátum uzavretia zmluvy: 28.4.2005
 (580) 10.6.2005

(111) 204605
 (210) 1787-2002
 (732) BRUNSWICK FAMILY BOAT CO. INC., 17825 59th Avenue Northeast, Arlington, Washington 98223, US;
 (770) Bayliner Marine Corporation, a Delaware corporation, 17825 - 59th Avenue Northeast, Arlington, Washington 98223, US;
 Dátum uzavretia zmluvy: 21.3.2005
 (580) 22.6.2005

(111) 204606
 (210) 1788-2002
 (732) BRUNSWICK FAMILY BOAT CO. INC., 17825 59th Avenue Northeast, Arlington, Washington 98223, US;
 (770) Bayliner Marine Corporation, a Delaware corporation, 17825 - 59th Avenue Northeast, Arlington, Washington 98223, US;
 Dátum uzavretia zmluvy: 21.3.2005
 (580) 22.6.2005

(111) 205014
 (210) 2500-2002
 (732) RIMMOLUTION, spol. s r. o., Súbežná 3/A, 811 04 Bratislava, SK;
 (770) XEDEX SLOVAKIA, spol. s r. o., Weberova 2, 080 01 Prešov, SK;
 Dátum uzavretia zmluvy: 2.5.2005
 (580) 15.6.2005

(111) 206334

(210) 1083-2003
(732) COOP Jednota Slovensko, spotrebné družstvo, Bajkalská 25, 827 18 Bratislava, SK;
(770) LUNACO, s. r. o., Vajanského 80, 984 01 Lučenec, SK;
Dátum uzavretia zmluvy: 7.3.2005
(580) 15.6.2005

(111) 207713

(210) 1698-2002
(732) Inter IKEA Centre Development A/S, Kastrup-lundgade 22, 2770 Kastrup, DK;
(770) IKEA Bratislava, s. r. o., Ivanská cesta 18, 821 04 Bratislava, SK; Inter IKEA Centre Slovensko, s. r. o., Ivanská cesta 16, 821 04 Bratislava, SK;
Dátum uzavretia zmluvy: 3.5.2005
(580) 13.6.2005

(111) 208159

(210) 2418-2003
(732) Warner-Lambert Company LLC, 201 Tabor Road, Morris Plains, New Jersey 07950, US;
(770) GOJO Industries, Inc., One GOJO Plaza, Suite 500, Akron, Ohio 44309, US;
Dátum uzavretia zmluvy: 9.3.2005
(580) 1.6.2005

(111) 208193

(210) 1713-2002
(732) Inter IKEA Centre Development A/S, Kastrup-lundgade 22, 2770 Kastrup, DK;
(770) IKEA Bratislava, s. r. o., Ivanská cesta 18, 821 04 Bratislava, SK; Inter IKEA Centre Slovensko, s. r. o., Ivanská cesta 16, 821 04 Bratislava, SK;
Dátum uzavretia zmluvy: 3.5.2005
(580) 13.6.2005

(111) 208306

(210) 1699-2002
(732) Inter IKEA Centre Development A/S, Kastrup-lundgade 22, 2770 Kastrup, DK;
(770) IKEA Bratislava, s. r. o., Ivanská cesta 18, 821 04 Bratislava, SK; Inter IKEA Centre Slovensko, s. r. o., Ivanská cesta 16, 821 04 Bratislava, SK;
Dátum uzavretia zmluvy: 3.5.2005
(580) 13.6.2005

(111) 208307

(210) 1700-2002
(732) Inter IKEA Centre Development A/S, Kastrup-lundgade 22, 2770 Kastrup, DK;
(770) IKEA Bratislava, s. r. o., Ivanská cesta 18, 821 04 Bratislava, SK; Inter IKEA Centre Slovensko, s. r. o., Ivanská cesta 16, 821 04 Bratislava, SK;
Dátum uzavretia zmluvy: 3.5.2005
(580) 13.6.2005

(111) 208437

(210) 3306-2000
(732) Interphone, a. s., Sabinovská 14, 821 02 Bratislava, SK;
(770) FAPA TELCOM s. r. o., Rožňavská 16, 045 01 Moldava nad Bodvou, SK;
Dátum uzavretia zmluvy: 28.4.2005
(580) 16.6.2005

(111) 208645

(210) 2777-2003
(732) UNIVERSAL TRADING SR, a. s., Viničné 209, 900 23 Viničné, SK;
(770) BUGY, s. r. o., Na Sihoti 1168, 026 01 Dolný Kubín, SK;
Dátum uzavretia zmluvy: 14.4.2005
(580) 15.6.2005

Zmeny v údajoch o majiteľoch/prihlasovateľoch**(111) 101900**

(210) 15624

(732) Exide Technologies, 13000 Deerfield Parkway,
Suite 200, Alpharetta, Georgia 30004, US;

(580) 27.6.2005

(111) 101946

(210) 9116

(732) Oy Panda Ab, Asematie 2, 40800 Vaajakoski, FI;

(580) 3.6.2005

(111) 150918

(210) 25391

(732) ALIACHEM a. s., Pardubice č. p. 103, 532 17
Pardubice, Semtín, CZ;

(580) 21.6.2005

(111) 151228

(210) 338

(732) ABB s. r. o., Sokolovská 84-86, 186 00 Praha, CZ;

(580) 27.6.2005

(111) 152024

(210) 4721

(732) SpofaDental, a. s., Černokostecká 84, 100 31
Praha - Strašnice, CZ;

(580) 13.6.2005

(111) 152100

(210) 4930

(732) American - Cigarette Company (Overseas) Limited,
Zählerweg 4, CH 6300 Zug, CH;

(580) 8.6.2005

(111) 152106

(210) 4984

(732) Rembrandt Tobacco Corporation (Overseas) Limited,
Zählerweg 4, 6300 Zug, CH;

(580) 8.6.2005

(111) 154942

(210) 25034

(732) ALIACHEM a. s., Pardubice č. p. 103, 532 17
Pardubice, Semtín, CZ;

(580) 21.6.2005

(111) 156294

(210) 34068

(732) SpofaDental, a. s., Černokostecká 84, 100 31
Praha - Strašnice, CZ;

(580) 13.6.2005

(111) 156313

(210) 34065

(732) SpofaDental, a. s., Černokostecká 84, 100 31
Praha - Strašnice, CZ;

(580) 13.6.2005

(111) 156314

(210) 34066

(732) SpofaDental, a. s., Černokostecká 84, 100 31
Praha - Strašnice, CZ;

(580) 13.6.2005

(111) 156762

(210) 34200

(732) American-Cigarette Company (Overseas) Limited,
Zählerweg 4, CH-6300 Zug, CH;

(580) 9.6.2005

(111) 157978

(210) 34463

(732) Hitachi Limited, 6-6, Marunouchi, 1-chome,
Chiyoda-ku, Tokyo, JP;

(580) 21.6.2005

(111) 157979

(210) 34464

(732) Hitachi Limited, 6-6, Marunouchi, 1-chome,
Chiyoda-ku, Tokyo, JP;

(580) 21.6.2005

(111) 157980

(210) 34465

(732) Hitachi Limited, 6-6, Marunouchi, 1-chome,
Chiyoda-ku, Tokyo, JP;

(580) 21.6.2005

(111) 157981

(210) 34466

(732) Hitachi Limited, 6-6, Marunouchi, 1-chome,
Chiyoda-ku, Tokyo, JP;

(580) 21.6.2005

(111) 160349

(210) 45195

(732) ALIACHEM a. s., Kodaňská 46, 100 10 Praha, CZ;

(580) 21.6.2005

(111) 160349

(210) 45195

(732) ALIACHEM a. s., Pardubice č. p. 103, 532 17
Pardubice, Semtín, CZ;

(580) 21.6.2005

(111) **162673**
(210) 48563
(732) Pharmacia & Upjohn Company, 7000 Portage Road, Kalamazoo, Michigan 49001, US;
(580) 7.6.2005

(111) **164637**
(210) 51612
(732) ALTADIS LUXEMBOURG S. A., 67, rue Michel Welter, L - 2730 Luxembourg, LU;
(580) 9.6.2005

(111) **166226**
(210) 54178
(732) Pharmacia & Upjohn Company, 7000 Portage Road, Kalamazoo, Michigan 49001, US;
(580) 7.6.2005

(111) **166304**
(210) 54218
(732) Akzo Nobel Surface Chemistry AB, Stenungsund, SE;
(580) 27.6.2005

(111) **166348**
(210) 54411
(732) LARIOS PERNOD RICARD, S. A., Polígono Industrial Guadalhorce, César Vallejo 24, Málaga, ES;
(580) 27.6.2005

(111) **166391**
(210) 54123
(732) Beecham Group plc, 980 Great West Road, Brentford, Middlesex TW8 9GS, GB;
(580) 13.6.2005

(111) **167997**
(210) 56445
(732) LARIOS PERNOD RICARD, S. A., Polígono Industrial Guadalhorce, César Vallejo 24, Málaga, ES;
(580) 27.6.2005

(111) **173345**
(210) 63275
(732) Zentiva, a. s., Nitrianska 100, 920 27 Hlohovec, SK;
(580) 27.6.2005

(111) **173597**
(210) 64245
(732) ALTADIS LUXEMBOURG S. A., 67, rue Michel Welter, L - 2730 Luxembourg, LU;
(580) 9.6.2005

(111) **173722**
(210) 68107
(732) ZLB Behring L. L. C., 1020 First Avenue, King of Prussia, PA 19406-1310, US;
(580) 27.6.2005

(111) **180919**
(210) 1081-95
(732) PSMA, spol. s r. o., Smrečianska 41, 811 05 Bratislava, SK;
(580) 7.6.2005

(111) **181037**
(210) 608-95
(732) Glaxo Group Limited, Glaxo Wellcome House, Berkeley Avenue, Greenford, Middlesex UB6 0NN, GB;
(580) 13.6.2005

(111) **181151**
(210) 1518-95
(732) Glaxo Group Limited, Glaxo Wellcome House, Berkeley Avenue, Greenford, Middlesex UB6 0NN, GB;
(580) 13.6.2005

(111) **181256**
(210) 2627-95
(732) Beecham Group plc, 980 Great West Road, Brentford, Middlesex TW8 9GS, GB;
(580) 21.6.2005

(111) **181793**
(210) 1497-95
(732) CASTROL LIMITED, Wakefield House, Pipers Way, Swindon, Wiltshire, SN3 1RE, GB;
(580) 7.6.2005

(111) **181845**
(210) 1962-95
(732) Beecham Group plc, 980 Great West Road, Brentford, Middlesex TW8 9GS, GB;
(580) 13.6.2005

(111) **181846**
(210) 1963-95
(732) Beecham Group plc, 980 Great West Road, Brentford, Middlesex TW8 9GS, GB;
(580) 13.6.2005

(111) **181867**
(210) 2065-95
(732) ICZ a. s., Hvězdova 1689/2a, 140 00 Praha, CZ;
(580) 7.6.2005

(111) **181868**
(210) 2072-95
(732) ESET, spol. s r. o., Pionierska 9/A, 831 02 Bratislava, SK;
(580) 27.6.2005

(111) **181874**
(210) 2095-95
(732) Informačné centrum podnikateľov, s. r. o., Národná 18, 010 01 Žilina, SK;
(580) 13.6.2005

(111) 182034

(210) 581-95
(732) Glaxo Group Limited, Glaxo Wellcome House, Berkeley Avenue, Greenford, Middlesex UB6 0NN, GB;
(580) 13.6.2005

(111) 182076

(210) 1110-95
(732) Glaxo Group Limited, Glaxo Wellcome House, Berkeley Avenue, Greenford, Middlesex UB6 0NN, GB;
(580) 13.6.2005

(111) 182097

(210) 1233-95
(732) APS GROUP s. r. o., Kollárova 91, 036 01 Martin, SK;
(580) 7.6.2005

(111) 182180

(210) 2333-95
(732) Zentiva, a. s., U kabelovny 130, 102 37 Dolní Měcholupy, Praha, CZ;
(580) 21.6.2005

(111) 182181

(210) 2334-95
(732) Valeant Czech Pharma, s. r. o., Truhlářská 1104/13-1103/15, 110 00 Praha, CZ;
(580) 27.6.2005

(111) 182482

(210) 1704-95
(732) Trade & Leisure Publications, spol. s r. o., Pernerova 149/35, 186 00 Praha, CZ;
(580) 27.6.2005

(111) 182518

(210) 2131-95
(732) Merz Pharm GmbH & Co. KGaA, Eckenheimer Landstrasse 100 - 104, 603 18 Frankfurt am Main, DE;
(580) 13.6.2005

(111) 182601

(210) 2628-95
(732) Beecham Group plc, 980 Great West Road, Brentford, Middlesex TW8 9GS, GB;
(580) 21.6.2005

(111) 182728

(210) 2286-95
(732) BATMark Limited, Globe House, 4 Temple Place, London WC2R 2PG, GB;
(580) 21.6.2005

(111) 182729

(210) 2287-95
(732) BATMark Limited, Globe House, 4 Temple Place, London WC2R 2PG, GB;
(580) 21.6.2005

(111) 182866

(210) 1692-95
(732) POŠTOVÁ BANKA, a. s., Prievozská 2/B, 821 09 Bratislava, SK;
(580) 27.6.2005

(111) 183067

(210) 660-95
(732) HANSA SPORT, s. r. o., Na Karasiny 73, 971 01 Prievidza, SK;
(580) 9.6.2005

(111) 183138

(210) 686-95
(732) Glaxo Group Limited, Glaxo Wellcome House, Berkeley Avenue, Greenford, Middlesex UB6 0NN, GB;
(580) 13.6.2005

(111) 183139

(210) 687-95
(732) Glaxo Group Limited, Glaxo Wellcome House, Berkeley Avenue, Greenford, Middlesex UB6 0NN, GB;
(580) 13.6.2005

(111) 183140

(210) 688-95
(732) Glaxo Group Limited, Glaxo Wellcome House, Berkeley Avenue, Greenford, Middlesex UB6 0NN, GB;
(580) 13.6.2005

(111) 183150

(210) 951-95
(732) Konica Minolta Holdings Inc., Marunouchi Center Building, 1-6-1 Marunouchi, Chiyoda-ku, Tokyo, JP;
(580) 21.6.2005

(111) 183177

(210) 1386-95
(732) SILEX, spol. s r. o., nám. Jiřího z Lobkovic 19, 130 00 Praha, CZ;
(580) 7.6.2005

(111) 183206

(210) 1882-95
(732) Merlin společnost s ručením omezeným, Štefánikova 248/32, 150 00 Praha, CZ;
(580) 7.6.2005

(111) 183207
(210) 1885-95
(732) EMEH, Inc., 3 Werner Way, Lebanon, New Jersey 08833, US;
(580) 27.6.2005

(111) 183234
(210) 2385-95
(732) Rothmans of Pall Mall Limited, Zählerweg 4, CH 6300 Zug, CH;
(580) 21.6.2005

(111) 184150
(210) 1329-95
(732) SORIA & GREY a. s., Vysoká 14, 811 06 Bratislava, SK;
(580) 21.6.2005

(111) 184156
(210) 1419-95
(732) KCI Konecranes Plc, Koneenkatu 8, Hyvinkää, FI;
(580) 7.6.2005

(111) 184157
(210) 1420-95
(732) KCI Konecranes Plc, Koneenkatu 8, Hyvinkää, FI;
(580) 7.6.2005

(111) 184174
(210) 1897-95
(732) MEDIATEL, spol. s r. o., Thámova 16, 186 00 Praha, CZ;
(580) 13.6.2005

(111) 184200
(210) 2240-95
(732) SmithKline Beecham p. l. c., 980 Great West Road, Brentford, Middlesex TW8 9GS, GB;
(580) 21.6.2005

(111) 186582
(210) 2346-95
(732) HELLA AUTOTECHNIK, s. r. o., Družstevní 338/16, 789 85 Mohelnice, CZ;
(580) 21.6.2005

(111) 187187
(210) 1404-97
(732) Columbia Laboratories, Inc., 354 Eisenhower Parkway, Livingston, NJ 07039, US;
(580) 23.6.2005

(111) 188797
(210) 1451-97
(732) ALIACHEM a. s., Pardubice č. p. 103, 532 17 Pardubice, Semtín, CZ;
(580) 22.6.2005

(111) 188960
(210) 2726-97
(732) ALIACHEM a. s., Pardubice č. p. 103, 532 17 Pardubice, Semtín, CZ;
(580) 22.6.2005

(111) 192642
(210) 908-95
(732) EURO-BUILDING, a. s., Družstevná 2, 831 04 Bratislava, SK;
(580) 21.6.2005

(111) 193430
(210) 1800-95
(732) CASTROL LIMITED, Wakefield House, Pipers Way, Swindon, Wiltshire, SN3 1RE, GB;
(580) 7.6.2005

(111) 193807
(210) 1728-99
(732) SangStat Medical Corporation, 500 Kendall Street, Cambridge, Massachusetts 02142, US;
(580) 8.6.2005

(111) 195325
(210) 3069-99
(732) Kimberly - Clark S. A., ul. Klucze-Osada 3, 32-310 Klucze, PL;
(580) 9.6.2005

(111) 197192
(210) 2409-2000
(732) Valeant Czech Pharma, s. r. o., Truhlářská 1104/13-1103/15, 110 00 Praha, CZ;
(580) 27.6.2005

(111) 198979
(210) 3847-2000
(732) DS Smith Plc, 4-16 Artillery Row, London SW1P 1RZ, GB;
(580) 8.6.2005

(111) 202094
(210) 2878-2002
(732) Zentiva, a. s., Nitrianska 100, 920 27 Hlohovec, SK;
(580) 30.6.2005

(111) 204921
(210) 2462-2002
(732) Rose, s. r. o., Nezábudkova 22, 821 02 Bratislava, SK;
(580) 27.6.2005

(111) 204922
(210) 2463-2002
(732) Rose, s. r. o., Nezábudkova 22, 821 02 Bratislava, SK;
(580) 27.6.2005

(111) 208437

(210) 3306-2000

(732) FAPA TELCOM s. r. o., Rožňavská 16, 045 01
Moldava nad Bodvou, SK;(580) 16.6.2005

(111) 209151

(210) 3237-2003

(732) KON - RAD spol. s r. o., Cesta na Senec 15725/24,
830 06 Bratislava, SK;(580) 8.6.2005

(111) 209152

(210) 3238-2003

(732) KON - RAD spol. s r. o., Cesta na Senec 15725/24,
830 06 Bratislava, SK;(580) 8.6.2005

Licenčné zmluvy registrované

(111) 193948

(210) 1260-99
 (732) ADELA 421, a. s., Hanulova 5/b, 841 01 Bratislava, SK;
 (791) ADELA LINGUA, a. s., Magnetová 11, 831 04 Bratislava, SK;
 (793) Druh licencie: zmluvná nevýlučná
 Dátum uzavretia licenčnej zmluvy: 1.10.2002
 (580) 15.6.2005

(111) 195446

(210) 1261-99
 (732) ADELA 421, a. s., Hanulova 5/b, 841 01 Bratislava, SK;
 (791) ADELA LINGUA, a. s., Magnetová 11, 831 04 Bratislava, SK;
 (793) Druh licencie: zmluvná nevýlučná
 Dátum uzavretia licenčnej zmluvy: 1.10.2002
 (580) 15.6.2005

(111) 196216

(210) 741-2000
 (732) DUSLO, a. s., 927 03 Šaľa, SK;
 (791) Agropodnik Sládkovičovo, a. s., Sládkovičovo 1356, 925 21 Sládkovičovo, SK;
 (793) Druh licencie: zmluvná nevýlučná
 Dátum uzavretia licenčnej zmluvy: 23.5.2005
 (580) 21.6.2005

(111) 197661

(210) 2671-2000
 (732) DUSLO, akciová spoločnosť, 927 03 Šaľa, SK;
 (791) Agropodnik Sládkovičovo, a. s., Sládkovičovo 1356, 925 21 Sládkovičovo, SK;
 (793) Druh licencie: zmluvná nevýlučná
 Dátum uzavretia licenčnej zmluvy: 23.5.2005
 (580) 21.6.2005

(111) 200538

(210) 1487-2001
 (732) Porebová Janette, Južná trieda 13, 040 01 Košice, SK;
 (791) PENGUIN SLOVAKIA s. r. o., Trieda SNP 48/A, 040 11 Košice, SK;
 (793) Druh licencie: zmluvná nevýlučná
 Dátum uzavretia licenčnej zmluvy: 1.4.2005
 (580) 15.6.2005

(111) 201493

(210) 2885-2001
 (732) DUSLO, akciová spoločnosť, 927 03 Šaľa, SK;
 (791) Agropodnik Sládkovičovo, a. s., Sládkovičovo 1356, 925 21 Sládkovičovo, SK;
 (793) Druh licencie: zmluvná nevýlučná
 Dátum uzavretia licenčnej zmluvy: 23.5.2005
 (580) 21.6.2005

(111) 203938

(210) 1569-2002
 (732) RADIO, a. s., Prešovská 39, 821 02 Bratislava, SK;
 (791) FUN MEDIA, s. r. o., Leškova 5, 811 04 Bratislava, SK;
 (793) Druh licencie: zmluvná nevýlučná
 Dátum uzavretia licenčnej zmluvy: 31.12.2004
 (580) 15.6.2005

(111) 207775

(210) 2119-2003
 (732) SIETE - B, s. r. o., Železničná 1420, 905 01 Senica, SK;
 (791) EUROGABIONS s.r.o., Štverník 662, 906 13 Brezová pod Bradlom, SK;
 (793) Druh licencie: zmluvná výlučná
 Dátum uzavretia licenčnej zmluvy: 24.5.2005
 (580) 27.6.2005

(111) 208258

(210) 2662-2003
 (732) SEGUM invest, s. r. o., Viedenská cesta 5, 851 01 Bratislava, SK;
 (791) SEGUM - trade s. r. o., Rožňavská 1, 831 04 Bratislava, SK;
 (793) Druh licencie: zmluvná nevýlučná
 Dátum uzavretia licenčnej zmluvy: 7.4.2005
 (580) 31.5.2005

(111) 208374

(210) 2658-2003
 (732) SEGUM invest, s. r. o., Viedenská cesta 5, 851 01 Bratislava, SK;
 (791) SEGUM - trade s. r. o., Rožňavská 1, 831 04 Bratislava, SK;
 (793) Druh licencie: zmluvná nevýlučná
 Dátum uzavretia licenčnej zmluvy: 7.4.2005
 (580) 31.5.2005

(111) 209322

(210) 2482-2003
 (732) Opavia - LU, a. s., Vinohradská 2828/151, 130 00 Praha, CZ;
 (791) Opavia - LU, s. r. o., Priemyselná ulica 529, 905 01 Senica, SK;
 (793) Druh licencie: zmluvná výlučná
 Dátum uzavretia licenčnej zmluvy: 1.1.2000
 (580) 20.6.2005

Medzinárodne zapísané ochranné známky

(111) 95203

(220) 11.12.1930

(800) 835 177

Dátum medzinárodného zápisu: 31.3.2005

Platnosť pre: CY, FR, GR, IE, PT, SI, ES, IT, GB, VN

(111) 202656

(220) 31.10.2002

(800) 849 855

Dátum medzinárodného zápisu: 29.3.2005

Platnosť pre: CZ, HU, PL

(111) 95273

(220) 8.4.1922

(800) 269 111

Dátum medzinárodného zápisu: 31.3.2005

Platnosť pre: BY, LV, VN

(111) 203344

(220) 6.6.2002

(800) 848 165

Dátum medzinárodného zápisu: 4.4.2005

Platnosť pre: CZ, FR, HR, HU, DE, PL, AT, RU, SI, UA

(111) 100370

(220) 5.1.1939

(800) 822 075

Dátum medzinárodného zápisu: 13.1.2005

Platnosť pre: BX, KZ, DE

(111) 205308

(220) 11.12.2002

(800) 849 625

Dátum medzinárodného zápisu: 29.3.2005

Platnosť pre: CZ, HU, PL

(111) 151093

(220) 22.1.1953

(800) 822 072

Dátum medzinárodného zápisu: 31.3.2005

Platnosť pre: CY, FR, GR, IE, PT, SI, ES, IT, GB

(111) 206991

(220) 25.8.2000

(800) 849 399

Dátum medzinárodného zápisu: 13.9.2004

Platnosť pre: BX, CZ, HU, DE, PL, AT, CH

(111) 180817

(220) 16.2.1994

(800) 848 174

Dátum medzinárodného zápisu: 5.11.2004

Platnosť pre: CZ, HU, PL, AT, UA

(111) 206996

(220) 29.12.2003

(800) 847 527

Dátum medzinárodného zápisu: 13.9.2004

Platnosť pre: CZ, HU, DE, PL, AT, RU, UA

(111) 193295

(220) 6.4.2000

(800) 757 534

Dátum medzinárodného zápisu: 23.5.2005

Platnosť pre: BG, HR, HU, RO, SI

(111) 207025

(220) 30.4.2004

(800) 849 999

Dátum medzinárodného zápisu: 13.9.2004

Platnosť pre: CZ, FI, FR, DE, NO, PL, AT, RU, CH, SE

(111) 198368

(220) 12.12.2000

(800) 837 099

Dátum medzinárodného zápisu: 31.3.2005

Platnosť pre: CY, FR, GR, IE, PT, SI, ES, IT, GB

(111) 207684

(220) 7.8.2003

(800) 848 560

Dátum medzinárodného zápisu: 1.12.2004

Platnosť pre: CZ, HU, PL, SI

(111) 201594

(220) 20.11.2001

(800) 835 175

Dátum medzinárodného zápisu: 31.3.2005

Platnosť pre: CY, FR, GR, IE, PT, SI, ES, IT, GB

(111) 207697

(220) 31.5.2004

(800) 849 818

Dátum medzinárodného zápisu: 9.11.2004

Platnosť pre: CZ, CN, FR, HR, HU, DE, PL, PT, AT, RO, SI, ES, IT, GB

(111) 202655

(220) 31.10.2002

(800) 849 856

Dátum medzinárodného zápisu: 29.3.2005

Platnosť pre: CZ, HU, PL

(111) 207705

(220) 3.6.2004

(800) 847 454

Dátum medzinárodného zápisu: 9.11.2004

Platnosť pre: CN

(111) 208182

(220) 14.6.2004

(800) 849 983

Dátum medzinárodného zápisu: 11.1.2005

Platnosť pre: BG, CZ, HU, PL, UA

(111) 208711

(220) 23.8.2004

(800) 847 708

Dátum medzinárodného zápisu: 4.3.2005

Platnosť pre: BX, CY, CZ, CN, EG, FR, HR, LI, LT, LV, HU, DE, PL, PT, AT, RU, SI, US, YU, ES, CH, IT, GB

(111) 208189

(220) 27.8.2004

(800) 847 844

Dátum medzinárodného zápisu: 11.1.2005

Platnosť pre: AM, AZ, BY, CZ, EE, FI, GE, KZ, KG, LT, LV, MD, NO, RU, SE, TJ, TM, UA, UZ

(111) 208993

(220) 29.10.2004

(800) 848 314

Dátum medzinárodného zápisu: 5.4.2005

Platnosť pre: CZ, HU, DE, PL, AT, RU, SI, UA

(111) 208453

(220) 7.6.2004

(800) 847 617

Dátum medzinárodného zápisu: 7.2.2005

Platnosť pre: CZ, FR, HU, DE, PL, AT, RU, SI, IT, UA

(111) 208996

(220) 1.10.2004

(800) 848 322

Dátum medzinárodného zápisu: 5.4.2005

Platnosť pre: BG, CZ, FR, GR, HR, LT, LV, HU, DE, PL, AT, RO, RU, SI, YU, ES, IT, UA, VN

(111) 208460

(220) 6.9.2004

(800) 847 863

Dátum medzinárodného zápisu: 7.2.2005

Platnosť pre: AU, BX, CZ, DK, FI, FR, IE, JP, LI, MC, DE, NO, PL, PT, AT, RU, SM, SG, ES, CH, SE, IT, UA, GB

Zastavené konania o prihláškach ochranných známok

(210)

785-2003

Zamietnuté prihlášky ochranných známok

(210)

2253-2002

1391-2003

Čiastočne vymazané ochranné známky**(111) 196474**

(210) 1862-2000

(220) 22.6.2000

Dátum čiastočného výmazu: 20.12.2002

8 (511) 36, 42

(511) 36 - Finančné odhady a oceňovanie (poistovníctvo, nehnuteľnosti); služby v oblasti finančníctva; finančné riadenie; finančné analýzy; finančné poradenstvo; finančné konzultačné služby; finančné informácie; zhromažďovanie peňažných prostriedkov právnických a fyzických osôb s cieľom ich použitia na účasti na podnikaní.

42 - Profesionálne poradenstvo s výnimkou obchodného alebo podnikateľského; projektová činnosť, štúdie technických projektov.

(580) 20.12.2002

Vymazané ochranné známky

(111) 196474
 (210) 1862-2000
 (220) 22.6.2000
 (580) 22.6.2000

Zaniknuté ochranné známky

(111)	(141)	(111)	(141)	(111)	(141)	(111)	(141)
95617	06.10.2004	178294	18.10.2004	180004	11.10.2004	180675	11.10.2004
95619	30.10.2004	178295	18.10.2004	180005	11.10.2004	180676	11.10.2004
151679	09.10.2004	178296	18.10.2004	180006	11.10.2004	180677	12.10.2004
151680	04.10.2004	178297	18.10.2004	180007	11.10.2004	180678	12.10.2004
151947	22.10.2004	178665	31.10.2004	180008	11.10.2004	180679	12.10.2004
156412	07.10.2004	178747	20.10.2004	180009	11.10.2004	180680	18.10.2004
162329	08.10.2004	178748	20.10.2004	180010	11.10.2004	180681	18.10.2004
162330	08.10.2004	178806	19.10.2004	180011	11.10.2004	180694	11.10.2004
162353	08.10.2004	178809	20.10.2004	180012	11.10.2004	180695	11.10.2004
162354	08.10.2004	178819	27.10.2004	180013	11.10.2004	180696	11.10.2004
162758	21.10.2004	178820	27.10.2004	180014	11.10.2004	180697	11.10.2004
166019	29.10.2004	179113	20.10.2004	180015	12.10.2004	180698	11.10.2004
166076	18.10.2004	179114	20.10.2004	180018	25.10.2004	180873	12.10.2004
166115	24.10.2004	179115	20.10.2004	180020	25.10.2004	180876	17.10.2004
166180	12.10.2004	179119	20.10.2004	180021	26.10.2004	181011	05.10.2004
173377	19.10.2004	179426	17.10.2004	180022	31.10.2004	181012	06.10.2004
174257	26.10.2004	179427	17.10.2004	180086	11.10.2004	181015	25.10.2004
174258	26.10.2004	179428	17.10.2004	180087	11.10.2004	181290	05.10.2004
174260	13.10.2004	179431	18.10.2004	180088	11.10.2004	181291	05.10.2004
176043	26.10.2004	179463	14.10.2004	180090	12.10.2004	181292	19.10.2004
176926	26.10.2004	179464	18.10.2004	180091	12.10.2004	181295	25.10.2004
176928	26.10.2004	179507	17.10.2004	180092	21.10.2004	181297	27.10.2004
177321	27.10.2004	179508	17.10.2004	180093	28.10.2004	181380	06.10.2004
177325	27.10.2004	179509	17.10.2004	180094	28.10.2004	181382	27.10.2004
177326	27.10.2004	179510	17.10.2004	180095	28.10.2004	181383	27.10.2004
177481	27.10.2004	179587	14.10.2004	180096	28.10.2004	181384	27.10.2004
177482	27.10.2004	179588	17.10.2004	180097	28.10.2004	181524	04.10.2004
177669	27.10.2004	179589	17.10.2004	180141	04.10.2004	181585	04.10.2004
177696	27.10.2004	179590	17.10.2004	180142	04.10.2004	181586	04.10.2004
177916	17.10.2004	179768	25.10.2004	180143	04.10.2004	181587	04.10.2004
177917	17.10.2004	179770	25.10.2004	180150	11.10.2004	181593	06.10.2004
177986	18.10.2004	179864	17.10.2004	180151	11.10.2004	181594	06.10.2004
178223	18.10.2004	179888	18.10.2004	180152	11.10.2004	181598	10.10.2004
178224	18.10.2004	179890	18.10.2004	180155	11.10.2004	181599	12.10.2004
178225	18.10.2004	179891	18.10.2004	180156	11.10.2004	181600	12.10.2004
178226	18.10.2004	179899	24.10.2004	180159	25.10.2004	182346	03.10.2004
178227	18.10.2004	179900	24.10.2004	180160	25.10.2004	182393	06.10.2004
178228	18.10.2004	179904	25.10.2004	180161	25.10.2004	186517	26.10.2004
178229	18.10.2004	179905	25.10.2004	180162	31.10.2004	187628	20.10.2004
178283	18.10.2004	179906	25.10.2004	180376	26.10.2004	190095	27.10.2004
178284	18.10.2004	179907	25.10.2004	180479	25.10.2004	197041	26.10.2004
178288	18.10.2004	179908	26.10.2004	180482	28.10.2004	197061	26.10.2004
178289	18.10.2004	179909	26.10.2004	180483	28.10.2004	197253	11.10.2004
178291	18.10.2004	180000	05.10.2004	180484	28.10.2004		
178292	18.10.2004	180002	05.10.2004	180532	27.10.2004		

Zmeny v zozname tovarov a služieb**(111) 208254**

(210) 2614-2003

8 (511) 1, 5

(511) 1 - Chemické prípravky alebo chemikálie pre poľnohospodárstvo, záhradníctvo a lesníctvo, chemické prípravky a látky pre laboratórne analýzy, biologické prípravky iné než pre lekárske a zve-rolekárske účely, enzýmy a enzymatické prípravky na priemyselné účely, bakteriálne prípravky a látky patriace do tejto triedy, diagnostické prípravky patriace do tejto triedy, chemické prostriedky na konzervovanie potravín, umelé sladidlá.

5 - Liečivá, drogy, farmaceutické prípravky hu-mánne a veterinárne, vitamíny, chemické prípravky a substancie na farmaceutické účely iné ako dezinfekčné a kozmetické prípravky, prípravky posilňujúce a dietetické na liečebné účely, infúzne roztoky, medicínálne vína a čaje, diagnostické prípravky na liečebné účely, vakcíny, séra a výrobky z krvi, kultúry mikroorganizmov spadajúce do tejto triedy.

(580) 1.6.2005

(111) 208312

(210) 734-2003

8 (511) 1, 5

(511) 1 - Chemické prípravky alebo chemikálie pre poľnohospodárstvo, záhradníctvo a lesníctvo, chemické prípravky a látky pre laboratórne analýzy, biologické prípravky iné než pre lekárske a zve-rolekárske účely, enzýmy a enzymatické prípravky na priemyselné účely, bakteriálne prípravky a látky patriace do tejto triedy, diagnostické prípravky patriace do tejto triedy, chemické prostriedky na konzervovanie potravín, umelé sladidlá.

5 - Liečivá, drogy, farmaceutické prípravky hu-mánne a veterinárne, vitamíny, chemické prípravky a substancie na farmaceutické účely iné ako dezinfekčné a kozmetické prípravky, prípravky posilňujúce a dietetické na liečebné účely, infúzne roztoky, medicínálne vína a čaje, diagnostické prípravky na liečebné účely, vakcíny, séra a výrobky z krvi, kultúry mikroorganizmov spadajúce do tejto triedy.

(580) 1.6.2005

(111) 208255

(210) 2615-2003

8 (511) 1, 5

(511) 1 - Chemické prípravky alebo chemikálie pre poľnohospodárstvo, záhradníctvo a lesníctvo, chemické prípravky a látky pre laboratórne analýzy, biologické prípravky iné než pre lekárske a zve-rolekárske účely, enzýmy a enzymatické prípravky na priemyselné účely, bakteriálne prípravky a látky patriace do tejto triedy, diagnostické prípravky patriace do tejto triedy, chemické prostriedky na konzervovanie potravín, umelé sladidlá.

5 - Liečivá, drogy, farmaceutické prípravky hu-mánne a veterinárne, vitamíny, chemické prípravky a substancie na farmaceutické účely iné ako dezinfekčné a kozmetické prípravky, prípravky posilňujúce a dietetické na liečebné účely, infúzne roztoky, medicínálne vína a čaje, diagnostické prípravky na liečebné účely, vakcíny, séra a výrobky z krvi, kultúry mikroorganizmov spadajúce do tejto triedy.

(580) 1.6.2005

Opravy mien

(111) 207775

(210) 2119-2003

(732) SIETE - B, s. r. o., Železničná 1420, 905 01 Senica, SK;

Vestník č.: 2/2005 - str. 199

Opravy adries

(111) 186197

(210) 217-97

(732) HANSA SPORT, s. r. o., Na Karasiny 73, 971 01 Prievidza, SK;

Vestník č.: 7/2005 - str. 330

(111) 187063

(210) 218-97

(732) HANSA SPORT, s. r. o., Na Karasiny 73, 971 01 Prievidza, SK;

Vestník č.: 7/2005 - str. 330

Opravy tlačových chýb vo Vestníku ÚPV SR

(210) 2528-2004

(511) 16 - ... maľovanky, obaly a puzdrá patriace ...

Vestník č.: 6/2005 - str. 223

Opravy zoznamu zatriedených tovarov a/alebo služieb

(210) 2519-2004

(511) 41 - ... organizovanie súťaží krásy, ...

Vestník č.: 6/2005 - str. 222

(210) 2520-2004

(511) 41 - ... organizovanie súťaží krásy, ...

Vestník č.: 6/2005 - str. 222

Opravy alebo zmeny všeobecne

(111) 175330

(210) 61873

(791) PREMOT Františkovy Lázně, a. s., Chebská 72, 351 01 Františkovy Lázně, CZ;

(580) 14.6.2005

Vestník č.: 10/1995 - str. 101

ČASŤ

**OZNAČENIA PÔVODU VÝROBKOV
A ZEMEPISNÉ OZNAČENIA VÝROBKOV**

Zemepisné označenia výrobkov

Číslo zápisu označenia pôvodu: 1

Znenie zemepisného označenia: **Slovenská parenica**

Dátum zápisu: 23.06.2005

Držiteľ: Cech bryndziarov, Kostolná 5, 900 01 Modra, SK;

Typ produktu: Syr

Špecifikácia:

Názov: **Slovenská parenica**

Opis poľnohospodárskeho výrobku, potraviny, použitých surovín, ich základných fyzikálnych, chemických, mikrobiologických alebo organoleptických vlastností:

Slovenská parenica je parený syr vytiahnutý do stuhly dlhej 4 - 6 m, následne zvinutej do dvoch prepojených zvitkov vysokých 5 - 8 cm s priemerom 6 - 8 cm zviazaných syrovou niťou. Má jemnú chuť a výraznú zvláknenú štruktúru syroviny.

Ako surovina na výrobu sa používa čerstvo nadojené surové neupravené ovčie mlieko alebo zmes čerstvého surového neupraveného ovčieho a kravského mlieka s podielom ovčieho mlieka minimálne 50 % s dobrou kysacou schopnosťou.

Vlastnosti

Forma:

Slovenská parenica má formu dvoch prepojených zvitkov syrovej stuhly vysokej 5 - 8 cm s priemerom 6 - 8 cm. Tradične sa dva kotúčky zviažu syrovou niťou.

Vôňa:

Slovenská parenica má charakteristickú vôňu po ovčom mlieku a dymovú vôňu získanú údením dymom z tvrdého dreva.

Chuť:

Jemná, príjemne slano syrová po ovčom mlieku.

Konzistencia:

Pružná, so zvláknenu štruktúrou, pri roztrhnutí sa tvoria nitky.

Farba:

Na povrchu žltá až hnedá po údení, vnútri biela až maslovožltá.

Zloženie:

Obsah sušiny minimálne 53 %; tuk v sušine minimálne 50 %, NaCl max. 3 %.

Mikrobiologické požiadavky:

Podľa Potravinového kódexu SR

Vymedzenie zemepisnej oblasti, v ktorej sa uskutočňuje výroba:

Podľa historických prameňov sa parenica začala vyrábať v okolí Zvolena a Brezna na začiatku 19. storočia. Postupne sa jej výroba rozšírila na celé územie Slovenska, kde sa chovali ovce a vyrábali sa v domácnostiach a na salašoch hrudkový syr.

Oblasť výroby Slovenskej parenice je tvorená:

okresmi: Trnava Hlohovec, Piešťany, Senica, Skalica - Trnavského kraja,

okresmi: Topoľčany, Zlaté Moravce, Nové Zámky, Levice - Nitrianskeho kraja,

celým územím Trenčianskeho kraja, Banskobystrického kraja, Žilinského kraja, Prešovského kraja,

okresmi: Rožňava, Spišská Nová Ves, Gelnica, Košice, severnou časťou okresu Sobrance z juhu ohraničenou riekou Uh, severnou časťou okresu Michalovce z juhu ohraničenou riekou Uh a Latorica, severnou časťou okresu Trebišov z juhu ohraničenou riekou Bodrog Košického kraja.

Doklady potvrdzujúce, že poľnohospodársky výrobok alebo potravina pochádza z vymedzenej zemepisnej oblasti:

Parenica sa začala vyrábať na domácu potrebu v rodinách majiteľov oviec v priebehu 18. storočia. V 19. storočí sa spolu s rozvojom výroby a obchodu s bryndzou dostávajú i na trh nielen na území dnešného Slovenska, ale i vo Viedni a v iných európskych mestách. Parenica patrí do skupiny slovenských údených parených syrov, ktoré majú zvláknenu syrovinu. Tento zvláštny syr vyrábali bačovania najmä v okolí Zvolena a Brezna. Od konca 19. storočia do polovice 20. storočia sa jej domáca výroba rozšírila na celé územie Slovenska, kde sa chovali ovce a vyrábali sa hrudkový syr. Najmä v prvej polovici 20. storočia sa pri výrobe okrem ovčieho mlieka začala používať i zmes mlieka obsahujúca kravské i kozie mlieko. Parenice sa zvinovali zo syrových zvláknenu stuh do podoby malých valčekov, ktoré sa vkusne obviazali syrovou niťou.

Písomné správy o slovenskej parenici siahajú do 19. storočia. Profesor Otakar Laxa, známy mliekar žijúci na prelome 19. a 20. storočia, pokladá parenicu za vrchol umenia parených syrov. V knihe Syrařství, I. vydanie, rok 1908, autor spomína Slovenskú parenicu ako unikátny syr vyrábaný v okolí Brezna a Zvolena. V II. vydaní autor Otakar Laxa píše o Slovenskej parenici: „Na žiadnom inom syre nie je taký slovenský ráz ako na pareniciach a treba ich považovať za unikát syrařstva vôbec.“ Parenici dal názov „kráľovná syrov“. Autor uvádzal, že parenica má podivný tvar pripomínajúci motív, opakujúci sa na ozdobách starých Slovanov.

V Kódexe Alimentarius Austriacus z roku 1917; III. diel; Viedeň - sa v časti Syry, strana 180, píše: „Parenica je parený ťahaný syr, z horúcej vody do pásov a nití vyťahovaný, ďalej navinutý a vyúdený. Pričom pôvod je určený jednoznačne Obe-rungarn, teda Slovensko, a názov tak, ako znie v slovenčine, je „Parenica“.“

Parenicu ako typický slovenský syr opisujú i autori:
Ján Heteš: Mliečne hospodárstvo na Slovensku - vydavateľstvo Slovenská akadémia vied a umení, Bratislava (1951).

Bella Ignác, časopis Chov oviec v Československu - ročník 1934, strana 57 - 58, opisuje Slovenskú parenicu ako výrobok pôvodu slovenského, čo dokazujú i jej tvary a motívy slovenských ozdôb.

Národný umelec Janko Alexy v časopise Výživa a zdravie, ročník 1965, spomína na svoj zážitok z mladosti, keď ako praktikant v Budapešti priniesol z Bystrice Slovenskú parenicu, ktorá mala veľký úspech, a barón Haupt Stummer Slovenskú parenicu nazval „Klbko špagátu“ z ťahaného syra.

Opis spôsobu získavania, prípadne opis originálnych, nemenných miestnych spôsobov výroby:

Parenica bola pôvodne vyrábaná v kuchyniach chovateľov oviec, kde boli na tento účel vytvorené teplotné a priestorové podmienky, a kde bol priestor na údenie a skladovanie. Keď sa pastieri naučili stavať uzavretejšie a priestrannejšie obydlia - koliby, výroba pareníc sa preniesla aj na salaše. Pôvodný salašnický spôsob výroby sa zachoval dodnes v niektorých domácnostiach. Nadojené čerstvé ovčie mlieko alebo zmes ovčieho a kravského mlieka s minimálnym podielom 50 % ovčieho mlieka sa syří pri teplote 29 - 32 °C. Vlastné zosyrenie trvá 25 - 30 minút. Potom sa syrenina rozštvrtí a nechá odpočinúť asi 5 minút. Ohrebielkom sa rozbije na nerovnomerné hrubšie zrno, pričom sa doleje teplá voda podľa potreby a mieša sa asi 10 minút. Syrenina sa nechá zase odpočinúť asi 10 minút a opatrným stláčaním ako mäkká hrudka sa podoberie do plachietky a nechá sa scediť, kysnutie trvá cca 24 hodín pri teplote 20 - 23 °C.

Správne prekysnutý hrudkový syr sa pokrája na menšie kusky. Množstvo určené na výrobu parenice je spravidla ½ kg. Hrudkový syr sa vloží do drevenej geletky s teplou vodou - teplota vody je cca 60 - 70 °C a začne sa rozťerať o vnútornú stranu geletky pomocou drevenej lopatky „ohrebielkom“ do hladka až vznikne jemné syrové cesto. Spracované syrové cesto v tvare bochníka sa ponorí do teplej vody s teplotou 70 - 80 °C na cca 1 - 2 minúty, vyberie sa do rúk a stláčaním sa zbaví zbytočného množstva vody, preťahuje sa, prekladá, občas otepluje dovtedy, kým sa nedocieli ľahká rozťahnosť. Vyťahovanie a skladanie sa viac ráz opakuje. Z takto pripraveného syrového cesta sa vytiahne stuha, ktorá sa hranou ruky formuje na drevenej doske na dĺžku 4 - 6 m, šírku cca 6 cm a hrúbku 2 - 3 mm. Vytiahnutá stuha sa prekladá 4 - 6-krát, vloží sa do pripraveného chladného nasýteného soľného roztoku, kde sa ponechá cca 2 minúty. Po vytiahnutí zo soľného roztoku sa stuha opäť rozvinie na drevenú dosku, zo stuhu sa zotrie zvyšok soľného roztoku, stuha sa na doske v prostriedku preloží a z dvoch koncov proti sebe sa zvinie do tvaru plného „S“. Previaže sa syrovými niťami a uloží na drevenú dosku. Takto zviazané parenice sa ponechajú 1 - 2 hodiny odstáť a osušiť v bezprašnom prostredí v miernom prievane. Osušené sa na drevenej doske vložia do udiarne a údia sa intenzívne cca 2 hodiny dymom z tvrdého dreva, ktorý musí byť bez popola a prachu, parenice sa priúdia do maslovožltá, prípadne do červenokasta (farba záleží od použitého dreva).

Údaje potvrdzujúce súvislosť medzi kvalitou, vlastnosťami a zemepisným prostredím:

Zvláštny charakter parenice je daný kvalitou mlieka vyrobeného na území daného regiónu, ale hlavne postupom výroby, ktorý vznikol a realizuje sa na Slovensku. Samotná kvalita je daná najmä tradíciou a skúsenosťami výrobcov.

Orgán zabezpečujúci kontrolu dodržiavania špecifikácie:

Kontrolu kvality a dodržiavania špecifikácie Slovenská parenica vykonáva pravidelne firma CERTEX, a. s., Továrnská 14, 815 71 Bratislava (tel.: 421 2 50 213 268, fax: 421 2 50 213 244) autorizovaná Ministerstvom pôdohospodárstva Slovenskej republiky v súčinnosti s Cechom bryndziarov (predkladateľom žiadosti CHZO).

Spôsob označenia na etikete:

Výrobca vyrábajúci Slovenskú parenicu v súlade s touto špecifikáciou má právo pri označovaní výrobku, propagácii a marketingu používať názov „Slovenská parenica“ a pečat' Cechu bryndziarov. Na etiketách označujúcich výrobok musí byť názov Slovenská parenica zvýraznený.

ČASŤ

ÚRADNÉ OZNAMY

OZNAM**Nový zmluvný štát PCT**

Svetová organizácia duševného vlastníctva (WIPO) so sídlom v Ženeve oznamuje, že od 15. júna 2005 je **Líbya (LY)** 127. zmluvným štátom PCT. Zmluva o prístupe pre uvedenú krajinu nadobudne platnosť 15. septembra 2005.

OZNAM

Oznámenie o zániku patentu pre nezaplatenie udržiavacích poplatkov č. **282912** zverejnené vo Vestníku ÚPV SR č. 7/2005 pod kódom MM4A **je neplatné.**

OZNAM

Oznámenie o zániku zapísaného dizajnu **25657** zverejnené vo Vestníku ÚPV SR č. 12/2003 pod kódom MK4Q **je neplatné.**
Oznámenie o zániku zapísaného dizajnu **25933** zverejnené vo Vestníku ÚPV SR č. 12/2003 pod kódom MK4Q **je neplatné.**

OZNAM

V zmysle Metodického usmernenia č. 2/2005 Štátnej pokladnice zo dňa 1. 7. 2005 dochádza k zmene platobnej inštrukcie pri cezhraničných prevodoch v prospech účtov Úradu priemyselného vlastníctva SR, preto je potrebné aby sa platby realizovali nasledovným spôsobom:

Prevod správnych poplatkov v prospech účtu Úradu priemyselného vlastníctva SR na území Slovenskej republiky sa realizuje nasledovne:

Štátna pokladnica

Radlinského 32
810 05 Bratislava

Názov účtu: **Depozitný účet ÚPV SR BB**

Číslo účtu: **7000060750/8180**

Konštantný symbol: **0558**

Cezhraničný prevod správnych poplatkov v prospech účtu Úradu priemyselného vlastníctva Slovenskej republiky sa realizuje nasledovne:

Názov banky:

Všeobecná úverová banka, a. s.

Mlynské Nivy 1
829 90 Bratislava

SWIFT kód: **SUBASKBX**

Číslo účtu príjemcu (úradu) vo formáte IBAN: **SK49 8180 0000 0070 0006 0750**

Názov a adresa príjemcu platby:

Úrad priemyselného vlastníctva SR

ul. Jána Švermu 43

974 04 Banská Bystrica

Prevod udržiavacích poplatkov za európske patenty v prospech účtu Úradu priemyselného vlastníctva SR na území Slovenskej republiky sa realizuje nasledovne:

Štátna pokladnica

Radlinského 32

810 05 Bratislava

Názov účtu: **Účet európskych patentov ÚPV SR BB**

Číslo účtu: **7000119169/8180**

Konštantný symbol: **0558**

Cezhraničný prevod udržiavacích poplatkov za európske patenty v prospech účtu Úradu priemyselného vlastníctva Slovenskej republiky sa realizuje nasledovne:

Názov banky:

Všeobecná úverová banka, a. s.

Mlynské Nivy 1

829 90 Bratislava

SWIFT kód: **SUBASKBX**

Číslo účtu príjemcu (úradu) vo formáte IBAN: **SK53 8180 0000 0070 0011 9169**

Názov a adresa príjemcu platby:

Úrad priemyselného vlastníctva SR

ul. Jána Švermu 43

974 04 Banská Bystrica
