

ČASŤ

DIZAJNY

Číselné INID - kódy na označovanie bibliografických údajov (Štandard WIPO ST. 80)

(11)	Číslo zapísaného dizajnu	(51)	Medzinárodné triedenie dizajnov
(15)	Dátum zápisu/predĺženia platnosti	(54)	Názov dizajnu
(18)	Predpokladaný dátum uplynutia platnosti zápisu/predĺženia platnosti	(55)	Vyobrazenie dizajnu/vyobrazenie dizajnu po čiastočnom výmaze
(21)	Číslo prihlášky	(58)	Dátum záznamu v registri, napr. zmeny mena, zániku, výmazu a pod.
(22)	Dátum podania prihlášky	(62)	Číslo pôvodnej prihlášky v prípade vylúčenej prihlášky
(24)	Dátum nadobudnutia účinkov zapísaného dizajnu	(71)	Meno (názov) a adresa prihlasovateľa (-ov)
(28)	Počet dizajnov	(72)	Meno pôvodcu (-ov)
(31)	Číslo prioritnej prihlášky	(73)	Meno (názov) a adresa majiteľa (-ov)
(32)	Dátum podania prioritnej prihlášky	(74)	Meno (názov) a adresa zástupcu (-ov)
(33)	Krajina alebo regionálna organizácia priority	(78)	Meno (názov) a adresa nového majiteľa (-ov) po prevode alebo prechode
(45)	Dátum sprístupnenia zapísaného dizajnu		
(46)	Dátum uplynutia odkladu zverejnenia		

Poznámka:

Číslo uvádzané pred kódom (51) znamená verziu Medzinárodného triedenia dizajnov.

Kódy na označovanie záhlaví oznámení publikovaných vo Vestníku ÚPV SR (Štandard WIPO ST. 17)

FG4Q	Zapísané dizajny
	Zapísané dizajny s odloženým zverejnením
	Zverejnené zapísané dizajny po uplynutí doby odkladu zverejnenia
MA4Q	Zaniknuté zapísané dizajny vzdaním sa
MC4Q	Vymazané zapísané dizajny
MG4Q	Čiastočne vymazané zapísané dizajny
MK4Q	Zaniknuté zapísané dizajny uplynutím doby platnosti
MM4Q	Zaniknuté zapísané dizajny pre nezaplatenie poplatkov za predĺženie platnosti
ND4Q	Predĺženie platnosti zapísaných dizajnov
PC4Q	Prevody a prechody práv
PD4Q	Zmeny dispozičných práv na zapísané dizajny (zálohy)
PD4Q	Zmeny dispozičných práv na zapísané dizajny (ukončenie záloh)
QB4Q	Licenčné zmluvy registrované
QC4Q	Ukončenie platnosti licenčných zmlúv
TA4Q	Doplnenie pôvodcu (-ov)
TB4Q	Opravy mien
TC4Q	Zmeny mien
TD4Q	Opravy adries
TE4Q	Zmeny adries
TF4Q	Opravy dátumov
TG4Q	Opravy zatriedenia podľa Medzinárodného triedenia dizajnov
TH4Q	Opravy chýb alebo zmeny všeobecne
TK4Q	Opravy tlačových chýb vo Vestníku ÚPV SR

FG4Q

Zapísané dizajny

(11)	(51)	(11)	(51)	(11)	(51)	(11)	(51)
27102	20/03.03	27105	09/01.03	27108	06/01.14	27111	08/08.02
27103	26/04.04	27106	09/01.01	27109	09/05.08	27112	08/08.01
27104	09/05.08	27107	19/08.03	27110	19/04.04	27113	08/08.03

8 (51) 06/01.14**(11) 27108**

(15) 22.6.2005

(18) 16.12.2009

(21) 200-2004

(22) 16.12.2004

(24) 22.6.2005

(31) PVZ 2004-35504

(32) 13.9.2004

(33) CZ

(72) Čaloud Josef, Jindřichův Hradec, CZ; Matoušková Eva, Jindřichův Hradec, CZ;

(73) TEBO SLOVAKIA, s. r. o., Partizánske, SK;

(54) Detské viacúčelové vrece

Určenie výrobku: Výrobok, v ktorom bude stelesnený tento dizajn, je detské viacúčelové vrece určené na sedenie a na rozvoj detskej zručnosti.

(28) 1

(55)



1.1



1.2



1.3



1.4

8 (51) 08/08.01**(11) 27112**

(15) 22.6.2005

(18) 14.12.2009

(21) 5012-2004

(22) 14.12.2004

(24) 22.6.2005

(72) Červenko Jozef, Ing. arch., Bratislava, SK;

(73) Červenko Jozef, Ing. arch., Bratislava, SK;

(74) Kastler Anton, Bratislava, SK;

(54) Rektifikačné príchytky

Určenie výrobku: Výrobok, v ktorom je dizajn stelesnený alebo na ktorom bude aplikovaný, je určený ako rektifikačná príchytka na osadenie do stien alebo povrchov z rôznych materiálov, najmä na chemické osadzovanie s výhodou upevňovania rôznych panelov alebo obkladov s možnosťou nastavovania a fixovania ich vzdialenosti od povrchu.

(28) 8

(55)



1.1

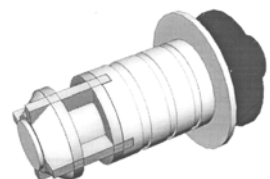

1.2

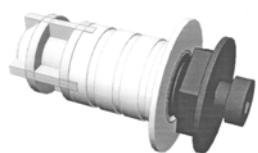

1.3



1.4



1.5

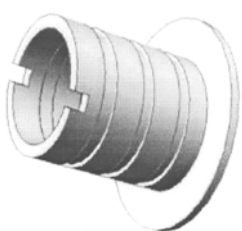

2.1

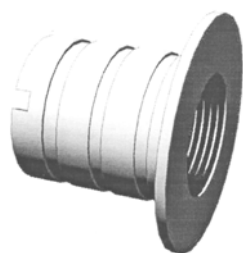

2.2

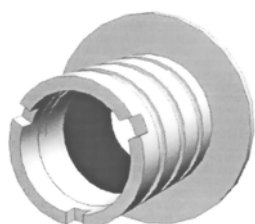

3.1

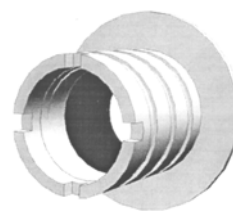

4.1

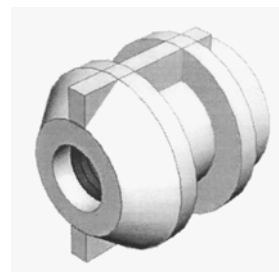

5.1



5.2

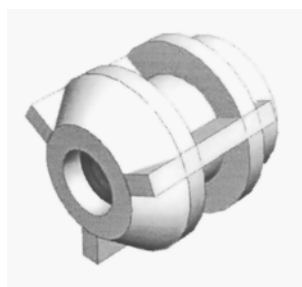

6.1

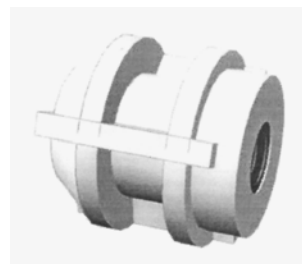

6.2

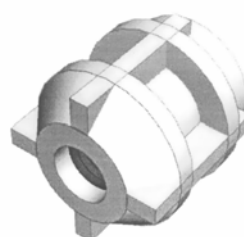

7.1

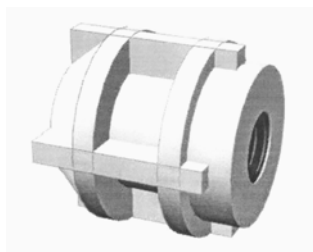

7.2

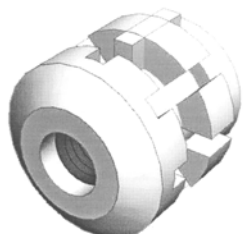

8.1



8.2

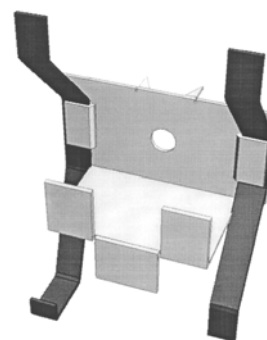

2.1

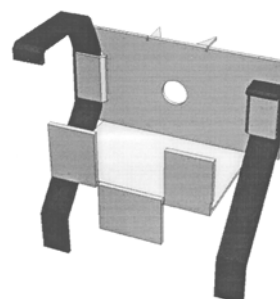

3.1

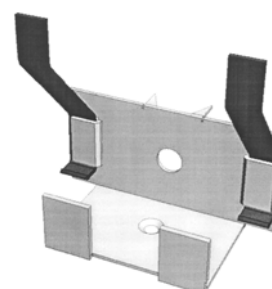

4.1

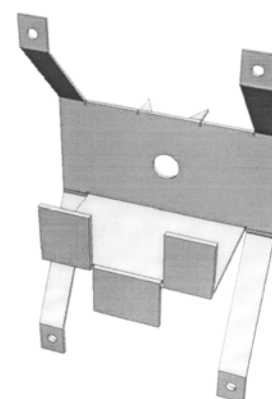

5.1

8 (51) 08/08.02**(11) 27111**

(15) 22.6.2005

(18) 25.10.2009

(21) 5010-2004

(22) 25.10.2004

(24) 22.6.2005

(72) Červenko Jozef, Ing. arch., Bratislava, SK;

(73) Červenko Jozef, Ing. arch., Bratislava, SK;

(74) Kastler Anton, Bratislava, SK;

(54) Držiaky obkladov

Určenie výrobku: Výrobok, v ktorom je dizajn stelesnený alebo na ktorom bude aplikovaný, je určený ako držiak obkladových materiálov na vytváranie rôznych stien, fasád a panelov, s výhodou použitia rôznych materiálov, ako i rôznych spôsobov uchytenia a možnosti ich rýchlych zmien jednoduchou prestavbou.

(28) 12

(55)

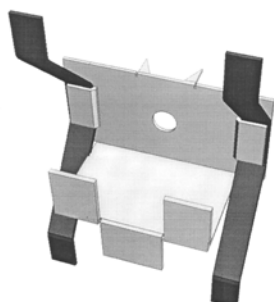

1.1

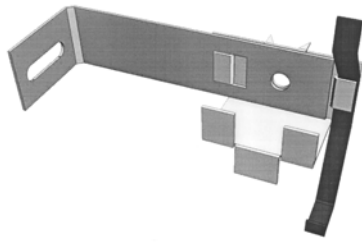

6.1



7.1

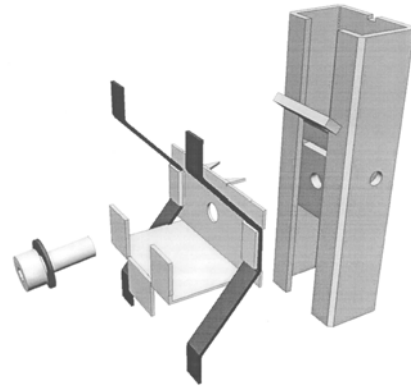

8.3

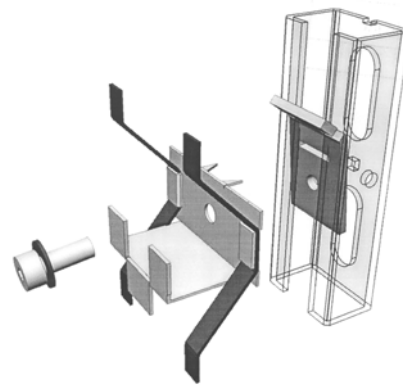

8.4

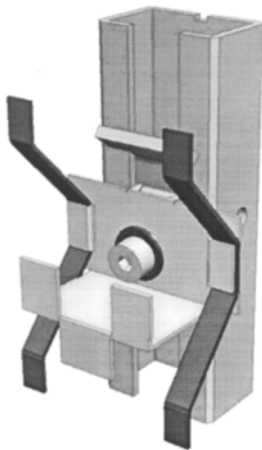

8.1

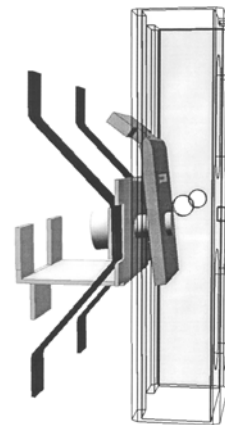

8.5

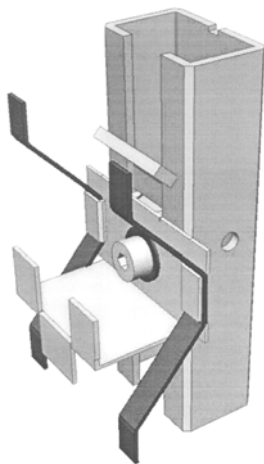

8.2

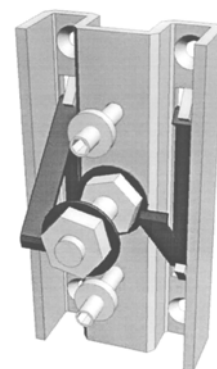

9.1

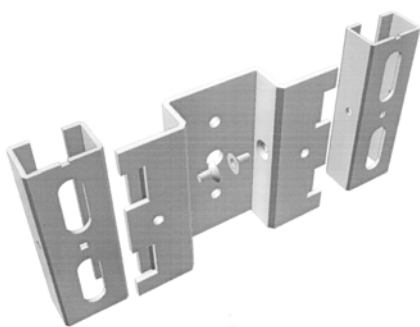

10.1

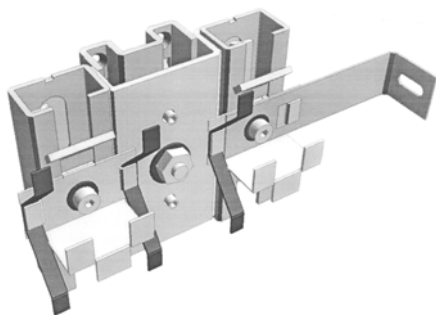

11.1

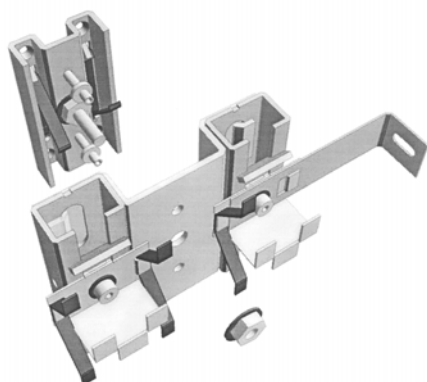

11.2

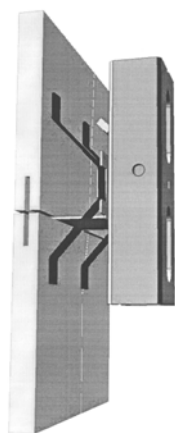

12.1

8 (51) 08/08.03**(11) 27113**

(15) 22.6.2005

(18) 20.12.2009

(21) 5016-2004

(22) 20.12.2004

(24) 22.6.2005

(72) Krajec Pavol, Ing., Rožňava, SK;

(73) Krajec Pavol, Ing., Rožňava, SK;

(74) Šujanová Mária, Ing., Bratislava, SK;

(54) Súbor dielcov paženia

Určenie výrobku: Výrobok, v ktorom bude dizajn stelesnený, sú kovové stavebné prvky s výhodou používané na paženie výkopov alebo stavieb pod úrovňou terénu.

(28) 8

(55)



1.1

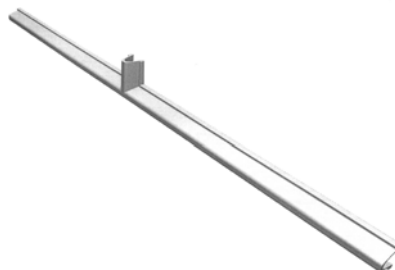

2.1

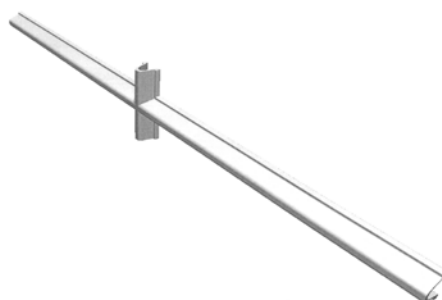

3.1



4.1

(55)



5.1



6.1

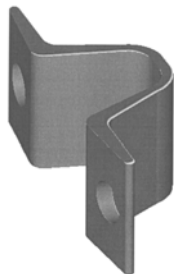

7.1



8.1



1.1



1.2



1.3



1.4

8 (51) 09/01.01

(11) 27106

(15) 21.6.2005

(18) 16.12.2009

(21) 198-2004

(22) 16.12.2004

(24) 21.6.2005

(73) Tatrachema VD Trnava, Trnava, SK;

(54) Fľaša

Určenie výrobku: Výrobok, v ktorom je dizajn stelesnený alebo na ktorom bude aplikovaný, je určený ako nádoba na saponát.

(28) 1

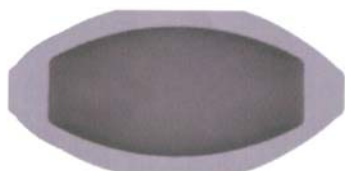

1.5

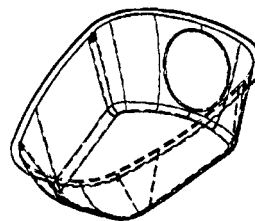

1.5

8 (51) 09/01.03, 09/05.08**(11) 27105**

(15) 21.6.2005

(18) 7.12.2009

(21) 196-2004

(22) 7.12.2004

(24) 21.6.2005

(72) Masarik Peter, Nové Mesto nad Váhom, SK;

(73) PARTNERS, s. r. o., Nové Mesto nad Váhom, SK;

(74) Mrenica Jaroslav, Ing., Púchov, SK;

(54) Hygienický téglík

Určenie výrobku: Výrobok, ktorým je dizajn stelesnený, je hygienický téglík určený na uloženie polotuhých a tuhých potravín, ako napríklad šalátov, rýb a majonéz.

(28) 1

(55)

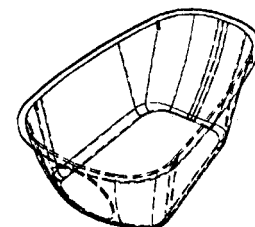

1.6

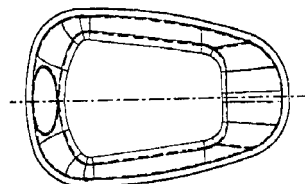

1.7

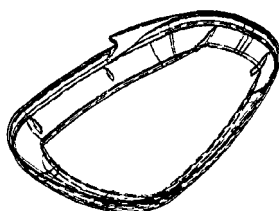

1.1

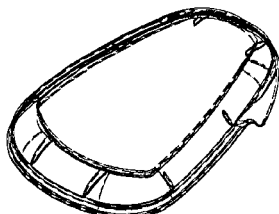

1.2



1.3

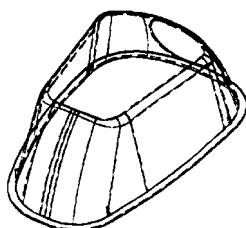

1.4

8 (51) 09/05.08**(11) 27104**

(15) 21.6.2005

(18) 22.11.2009

(21) 186-2004

(22) 22.11.2004

(24) 21.6.2005

(72) Šimovcová Ľubica, Skalica, SK;

(73) Grafobal, a. s., Skalica, SK;

(54) Darčekový obal

Určenie výrobku: Výrobok, v ktorom je dizajn stelesnený alebo na ktorom je aplikovaný, je určený ako darčekový obal, najmä na fľaše.

(28) 1

(55)



1.1



1.2



1.3



1.2



1.3



2.1



2.2



2.3

8 (51) 09/05.08

(11) 27109

(15) 22.6.2005

(18) 29.12.2009

(21) 203-2004

(22) 29.12.2004

(24) 22.6.2005

(72) Matušek Igor, Ing., Svit, SK;

(73) BALIARNE OBCHODU a.s. POPRAD, Poprad, SK;

(74) Žuffa Ladislav, Ing., Poprad, SK;

(54) Obal na porciovaný čaj

Určenie výrobku: Výrobok, v ktorom bude dizajn stelesnený alebo na ktorom bude aplikovaný, je určený ako obal na porciovaný čaj.

(28) 2

(55)



1.1

8 (51) 19/04.04

(11) 27110

(15) 22.6.2005

(18) 12.10.2009

(21) 5008-2004

(22) 12.10.2004

(24) 22.6.2005

(72) Švantner Ladislav, JUDr., Bratislava, SK;

(73) KOLEGIUM, I. L., s. r. o., Bratislava, SK;

(74) Juran Svetozár, JUDr., Bratislava, SK;

(54) **Jedálny lístok Bagel & Coffee STORY**

Určenie výrobku: Výrobok, v ktorom bude dizajn stelesnený alebo na ktorom bude aplikovaný, je určený ako jedálny lístok reštauračného zariadenia Bagel & Coffee STORY.

(28) 1

(55)

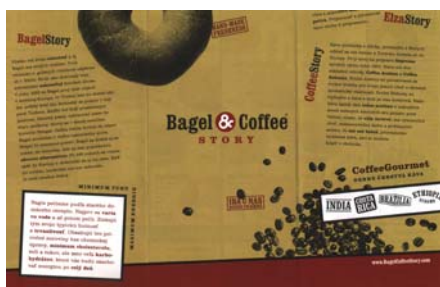

1.1



1.2



2.1



3.1



4.1



5.1



6.1

8 (51) 19/08.03

(11) 27107

(15) 21.6.2005

(18) 16.12.2009

(21) 199-2004

(22) 16.12.2004

(24) 21.6.2005

(72) Galambiovský Igor, Ing., Nitra, SK; Masár Stanislav, Bratislava, SK;

(73) TRINOM, a. s., Nitra, SK;

(74) Máčajová Mária, Ing., Nitra, SK;

(54) **Etikety**

Určenie výrobku: Výrobok podľa dizajnu je určený ako etiketa na označovanie vín.

(28) 20

(55)



1.1



7.1



8.1



14.1



9.1



15.1



10.1



16.1



11.1



17.1



12.1



18.1



13.1



19.1



20.1



1.4

8 (51) 20/03.03, 08/10.00**(11) 27102**

(15) 9.6.2005

(18) 12.11.2009

(21) 181-2004

(22) 12.11.2004

(24) 9.6.2005

(72) Slanina Igor, Bratislava, SK;

(73) Akzent Media, spol. s r. o., Bratislava, SK;

(54) Bicyklový stojan s podsvietenou reklamou

Určenie výrobku: Výrobok je určený a definovaný na optimálne parkovanie bicyklov; výrobok je zároveň určený aj na využitie reklamy, a to v spojení s reklamnými nosičmi.

(28) 1

(55)



1.1



1.2



1.3



1.5

8 (51) 26/04.04**(11) 27103**

(15) 20.6.2005

(18) 25.3.2009

(21) 57-2004

(22) 25.3.2004

(24) 20.6.2005

(72) Burghardt Henrich, Martin, SK;

(73) Burghardt Henrich, Martin, SK;

(74) Litváková Edita, Ing., Bratislava, SK;

(54) Dekoratívna olejová sviečka

Určenie výrobku: Výrobok, v ktorom je dizajn stelesnený alebo na ktorom je použitý, je určený ako dekoratívny predmet a zároveň ako osvetľovacie teleso.

(28) 3

(55)



1.1



1.2



2.1



2.2



3.1



3.2

(51)	(11)	(51)	(11)	(51)	(11)	(51)	(11)
06/01.14	27108	08/08.03	27113	09/05.08	27104	19/08.03	27107
08/08.01	27112	09/01.01	27106	09/05.08	27109	20/03.03	27102
08/08.02	27111	09/01.03	27105	19/04.04	27110	26/04.04	27103

MK4Q Zaniknuté zapísané dizajny uplynutím doby platnosti

(11)	Dátum zániku	(11)	Dátum zániku	(11)	Dátum zániku	(11)	Dátum zániku
24573	14.11.2004	24698	15.11.2004	26004	25.11.2004	26064	23.11.2004
24648	24.11.2004	26002	10.11.2004	26005	25.11.2004	26079	09.11.2004
24662	02.11.2004	26003	12.11.2004	26028	02.11.2004	26106	15.11.2004

ND4Q Predĺženie platnosti zapísaných dizajnov

Oznámenie o zániku zapísaného dizajnu **25657** zverejnené vo Vestníku ÚPV SR č. 12/2003 pod kódom MK4Q je **neplatné**.
Oznámenie o zániku zapísaného dizajnu **25933** zverejnené vo Vestníku ÚPV SR č. 12/2003 pod kódom MK4Q je **neplatné**.

(11)	(51)	(11)	(51)	(11)	(51)	(11)	(51)
24838	24/01.01	26123	08/01.01	26194	12/15.01	26217	25/01.08
24896	07/05.05	26170	28/03.08	26197	14/03.01	26220	01/01.02
24939	09/05.08	26172	12/15.01	26198	14/03.01	26296	09/01.01
25657	05/03.00	26174	14/03.01	26199	14/03.01	26365	11/02.05
25933	02/02.04						

7 (51) 01/01.02
(11) 26220
(15) 26.3.2001
(18) 5.6.2010
(21) 115-2000
(22) 5.6.2000
(73) I. D. C. Holding, a. s., Bratislava, SK;
(54) Čokoláda s lámaním na pravouhlý trojuholník

7 (51) 08/01.01, 08/03.01, 08/05.02, 08/05.07
(11) 26123
(15) 7.11.2000
(18) 20.4.2010
(21) 80-2000
(22) 20.4.2000
(73) Lidl Stiftung & Co. KG, Neckarsulm, DE;
(54) Elektrické náradie

7 (51) 02/02.04, 02/02.01, 02/03.00
(11) 25933
(15) 11.2.2000
(18) 13.3.2008
(21) 72-98
(22) 13.3.1998
(73) Pospíšil Jaroslav, Ing., Brno, CZ;
(54) Súbor oblečenia

7 (51) 09/01.01
(11) 26296
(15) 27.6.2001
(18) 29.11.2010
(21) 242-2000
(22) 29.11.2000
(73) Lidl Stiftung & Co. KG, Neckarsulm, DE;
(54) Uzatvárateľná nádoba

7 (51) 05/03.00
(11) 25657
(15) 22.12.1998
(18) 6.3.2008
(21) 61-98
(22) 6.3.1998
(73) Pospíšil Jaroslav, Ing., Brno, CZ;
(54) Súbor výložiek služobného označenia

7 (51) 09/05.08
(11) 24939
(15) 13.11.1996
(18) 29.6.2010
(21) 205-95
(22) 29.6.1995
(73) BONGRAIN S.A., Viroflay, FR;
(54) Obal na potraviny

7 (51) 07/05.05
(11) 24896
(15) 11.9.1996
(18) 1.6.2010
(21) 149-95
(22) 1.6.1995
(73) CORONET-Werke Gmbh, Wald-Michelbach, DE;
(54) Zariadenie na žmýkanie stieracieho mopu

7 (51) 11/02.05
(11) 26365
(15) 23.10.2001
(18) 26.4.2011
(21) 91-2001
(22) 26.4.2001
(73) Pekar Marcel, Mgr., Považská Bystrica, SK;
(54) Rytieri a zbrane 2001

7 (51) 12/15.01
(11) 26172
 (15) 21.12.2000
 (18) 28.6.2010
 (21) 139-2000
 (22) 28.6.2000
 (73) Matador, a. s., Púchov, SK;
(54) Dezén bežnej plochy plášťa FR2

7 (51) 14/03.01
(11) 26197
 (15) 24.1.2001
 (18) 21.7.2010
 (21) 149-2000
 (22) 21.7.2000
 (73) Siemens Aktiengesellschaft, München, DE;
(54) Telefón - Euroset 2020

7 (51) 12/15.01
(11) 26194
 (15) 24.1.2001
 (18) 7.7.2010
 (21) 146-2000
 (22) 7.7.2000
 (73) Matador, a. s., Púchov, SK;
(54) Dezén bežnej plochy plášťa FH1

7 (51) 24/01.01
(11) 24838
 (15) 30.4.1996
 (18) 17.5.2010
 (21) 130-95
 (22) 17.5.1995
 (73) FREI Rudolf, Kirchzarten, DE;
(54) Vyšetrovacie ležadlo

7 (51) 14/03.01
(11) 26174
 (15) 21.12.2000
 (18) 21.7.2010
 (21) 152-2000
 (22) 21.7.2000
 (73) Siemens Aktiengesellschaft, München, DE;
(54) Telefón - Euroset 2015

7 (51) 25/01.08
(11) 26217
 (15) 14.3.2001
 (18) 16.6.2010
 (21) 127-2000
 (22) 16.6.2000
 (73) Neuhofer Franz jun., Zell am Moos, AT;
(54) Stavebné materiály

7 (51) 14/03.01
(11) 26199
 (15) 24.1.2001
 (18) 21.7.2010
 (21) 151-2000
 (22) 21.7.2000
 (73) Siemens Aktiengesellschaft, München, DE;
(54) Telefón - Euroset 2010

7 (51) 28/03.08
(11) 26170
 (15) 21.12.2000
 (18) 26.6.2010
 (21) 137-2000
 (22) 26.6.2000
 (73) Koninklijke Philips Electronics N. V., Eindhoven, NL;
(54) Prístroj na opaľovanie tváre

7 (51) 14/03.01
(11) 26198
 (15) 24.1.2001
 (18) 21.7.2010
 (21) 150-2000
 (22) 21.7.2000
 (73) Siemens Aktiengesellschaft, München, DE;
(54) Telefón - Euroset 2005

(51)	(11)	(51)	(11)	(51)	(11)	(51)	(11)
01/01.02	26220	09/01.01	26296	12/15.01	26194	14/03.01	26174
02/02.04	25933	09/05.08	24939	14/03.01	26197	24/01.01	24838
05/03.00	25657	11/02.05	26365	14/03.01	26198	25/01.08	26217
07/05.05	24896	12/15.01	26172	14/03.01	26199	28/03.08	26170
08/01.01	26123						

PC4Q**Prevody a prechody práv**

- (11) **26140**
(21) 76-2000
(58) 10.6.2005
(78) A.D. - LINE s. r. o., Komárno, SK;
Názov/meno a adresa predchádzajúceho majite-
ľa(-ov): Free Danube, s. r. o., Komárno, SK;
Dátum účinnosti voči tretím osobám: 10.6.2005
-

TE4Q**Zmeny adries**

- (11) **24939**
(21) 205-95
(58) 30.6.2005
(73) BONGRAIN S.A., Viroflay, FR;
-