

# **VESTNÍK**

**ÚRADU PRIEMYSELNÉHO VLASTNÍCTVA  
SLOVENSKEJ REPUBLIKY**

**Banská Bystrica 1. júl 2005**

**7**

## OBSAH

Zverejnené patentové prihlášky .....	9
Udelené patenty .....	14
Európske patenty .....	28
Dodatkové ochranné osvedčenia .....	40
Zapísané úžitkové vzory .....	44
Zapísané dizajny .....	56
Zverejnené prihlášky ochranných známk .....	106
Zapísané ochranné známky bez zmeny .....	263
Zapísané ochranné známky so zmenou .....	287
Obnovené ochranné známky .....	295
Prevody ochranných známk .....	322
Zmeny v údajoch o majiteľoch ochranných známk .....	327
Licenčné zmluvy (ochranné známky) .....	336
Úradné oznamy .....	345

## INHALT

Veröffentlichung der Patentanmeldungen .....	9
Erteilte Patente .....	14
Europäische Patente .....	28
Ergänzende Schutzsertifikate .....	40
Eingetragene Gebrauchsmuster .....	44
Eingetragene Designs .....	56
Veröffentlichte Markenmeldung .....	106
Registrierte Warenzeichen ohne Änderung .....	263
Registrierte Warenzeichen mit Änderung .....	287
Erneuerte Warenzeichen .....	295
Warenzeichenübertragungen .....	322
Änderungen im Angaben von den Warenzeicheninhabers .....	327
Kontraktlizenz (Warenzeichen) .....	336
Amtliche Mitteilungen .....	345

## CONTENTS

Publication of Patent Applications .....	9
Granted Patents .....	14
European Patents .....	28
Supplementary Protection Certificates .....	40
Registered Utility Models .....	44
Registered Designs .....	56
Published Trademark Applications .....	106
Registered Trademarks without Modification .....	263
Registered Trademarks with Modification .....	287
Renewal Trademarks .....	295
Transfers of Trademarks .....	322
Modification of data of Trademark holders .....	327
Licence contracts (Trademarks) .....	336
Official Announcements .....	345

**Dvojpísmenové kódové označenia krajín a medzinárodných organizácií  
(Štandard WIPO ST. 3)**

AD Andorra	DE Nemecko	ID Indonézia
AE Spojené arabské emiráty	DJ Džibutsko	IE Írsko
AF Afganistan	DK Dánsko	IL Izrael
AG Antigua a Barbuda	DM Dominika	IN India
AI Anguilla	DO Dominikánska republika	IQ Irak
AL Albánsko		IR Irán
AM Arménsko	DZ Alžírsko	IS Island
AN Holandské Antily		IT Taliansko
AO Angola	EA Euroázijská patentová organizácia (EAPO)	JM Jamajka
AP Africká regionálna organizácia priemyselného vlastníctva (ARIPO)	EC Ekvádor	JO Jordánsko
AR Argentína	EE Estónsko	JP Japonsko
AT Rakúsko	EG Egypt	
AU Austrália	EH Západná Sahara	KE Keňa
AW Aruba	EM Úrad pre harmonizáciu na vnútornom trhu (OHIM)	KG Kirgizsko
AZ Azerbajdžan	EP Európsky patentový úrad	KH Kambodža
	ER Eritrea	KI Kiribati
BA Bosna a Hercegovina	ES Španielsko	KM Komory
BB Barbados	ET Etiópia	KN Svätý Krištof a Nevis
BD Bangladéš		KP Kórejská ľudovodemokratická republika
BE Belgicko	FI Fínsko	KR Kórejská republika
BF Burkina Faso	FJ Fidži	KW Kuvajt
BG Bulharsko	FK Falklandy	KY Kajmanie ostrovy
BH Bahrain	FO Faerské ostrovy	KZ Kazachstan
BI Burundi	FR Francúzsko	
BJ Benin		LA Laos
BM Bermudy	GA Gabun	LB Libanon
BN Brunej	GB Veľká Británia	LC Svätá Lucia
BO Bolívia	GC Patentový úrad Rady pre spoluprácu arabských štátov v Gólfskom zálive (GCC)	LI Lichtenštajnsko
BR Brazília		LK Srí Lanka
BS Bahamy	GD Grenada	LR Libéria
BT Bhutan	GE Gruzínsko	LS Lesotho
BV Buvetov ostrov	GH Ghana	LT Litva
BW Botswana	GI Gibraltár	LU Luxembursko
BX Benelux	GL Grónsko	LV Lotyšsko
BY Bielorusko	GM Gambia	LY Líbya
BZ Belize	GN Guinea	
	GQ Rovníková Guinea	MA Maroko
CA Kanada	GR Grécko	MC Monako
CD Konžská demokratická republika	GS Južná Georgia a Južné Sendvičové ostrovy	MD Moldavsko
CF Stredoafriická republika		MG Madagaskar
CG Kongo	GT Guatemala	MK Macedónsko
CH Švajčiarsko	GW Guinea-Bissau	ML Mali
CI Pobrežie Slonoviny	GY Guyana	MM Myanmar
CL Chile		MN Mongolsko
CM Kamerun	HK Hongkong	MO Macao
CN Čína	HN Honduras	MP Severné Mariány
CO Kolumbia	HR Chorvátsko	MR Mauritánia
CR Kostarika	HT Haiti	MS Montserrat
CU Kuba	HU Maďarsko	MT Malta
CV Kapverdy	IB Medzinárodný úrad Svetovej organizácie duševného vlastníctva (WIPO)	MU Maurícius
CY Cyprus		MV Maledivy
CZ Česká republika		MW Malawi
		MX Mexiko
		MY Malajzia
		MZ Mozambik

NA	Namíbia	TV	Tuvalu
NE	Niger	TW	Taiwan
NG	Nigéria	TZ	Tanzánia
NI	Nikaragua		
NL	Holandsko	UA	Ukrajina
NO	Nórsko	UG	Uganda
NP	Nepál	US	Spojené štáty americké
NR	Nauru	UY	Uruguaj
NZ	Nový Zéland	UZ	Uzbekistan
OA	Africká organizácia du- ševného vlastníctva (OAPI)	VA	Vatikán
OM	Omán	VC	Svätý Vincent a Grenadiny
		VE	Venezuela
PA	Panama	VG	Britské Panenské ostrovy
PE	Peru	VN	Vietnam
PG	Papua-Nová Guinea	VU	Vanuatu
PH	Filipíny		
PK	Pakistan	WO	Svetová organizácia duševného vlastníctva (WIPO)
PL	Poľsko	WS	Samoa
PT	Portugalsko		
PW	Palau	YE	Jemen
PY	Paraguaj	YU	Juhoslávia
QA	Katar	ZA	Juhoafrická republika
		ZM	Zambia
RO	Rumunsko	ZW	Zimbabwe
RU	Rusko		
RW	Rwanda		
SA	Saudská Arábia		
SB	Šalamúnové ostrovy		
SC	Seychely		
SD	Sudán		
SE	Švédsko		
SG	Singapur		
SH	Svätá Helena		
SI	Slovinsko		
<b>SK</b>	<b>Slovensko</b>		
SL	Sierra Leone		
SM	San Marino		
SN	Senegal		
SO	Somálsko		
SR	Surinam		
ST	Svätý Tomáš a Princov ostrov		
SV	Salvádor		
SY	Sýria		
SZ	Svazijsko		
TC	Turks a Caicos		
TD	Čad		
TG	Togo		
TH	Thajsko		
TJ	Tadžikistan		
TM	Turkménsko		
TN	Tunisko		
TO	Tonga		
TP	Východný Timor		
TR	Turecko		
TT	Trinidad a Tobago		

**ČASŤ**

**PATENTY**

### Kódy na označovanie jednotlivých druhov dokumentov (Štandard WIPO ST. 16)

<b>A3</b>	<b>Zverejnené</b> patentové prihlášky podľa zákona č. 435/2001 Z. z. o patentoch, dodatkových ochranných osvedčeniach a o zmene a doplnení niektorých zákonov	<b>B6</b>	<b>Udelené</b> patenty podľa zákona č. 435/2001 Z. z. o patentoch, dodatkových ochranných osvedčeniach a o zmene a doplnení niektorých zákonov
-----------	---	-----------	--

### Číselné kódy na označovanie bibliografických údajov (Štandard WIPO ST. 9)

<b>(11)</b>	Číslo dokumentu	<b>(62)</b>	Číslo pôvodnej prihlášky v prípade vylúčenej prihlášky
<b>(21)</b>	Číslo prihlášky	<b>(71)</b>	Meno (názov) prihlasovateľa (-ov)
<b>(22)</b>	Dátum podania prihlášky	<b>(72)</b>	Meno pôvodcu (-ov)
<b>(24)</b>	Dátum nadobudnutia účinkov patentu	<b>(73)</b>	Meno (názov) majiteľa (-ov)
<b>(31)</b>	Číslo prioritnej prihlášky	<b>(74)</b>	Meno (názov) zástupcu (-ov)
<b>(32)</b>	Dátum podania prioritnej prihlášky	<b>(86)</b>	Číslo podania medzinárodnej prihlášky podľa PCT
<b>(33)</b>	Krajina alebo regionálna organizácia priority	<b>(87)</b>	Číslo zverejnenia medzinárodnej prihlášky podľa PCT
<b>(40)</b>	Dátum zverejnenia prihlášky		
<b>(47)</b>	Dátum sprístupnenia patentu verejnosti		
<b>(51)</b>	Medzinárodné patentové triedenie		
<b>(54)</b>	Názov		
<b>(57)</b>	Anotácia		

Poznámka:

Číslo uvádzané pred kódom (51) znamená verziu Medzinárodného patentového triedenia.

### Kódy na označovanie záhlaví oznámení publikovaných vo Vestníku ÚPV SR (Štandard WIPO ST. 17)

<b>BA9A</b>	Zverejnené patentové prihlášky	<b>FG4A</b>	Udelené patenty
<b>FA9A</b>	Zastavené konania o patentových prihláškach na žiadosť prihlasovateľa	<b>MA4A</b>	Zaniknuté patenty vzdaním sa
<b>FB9A</b>	Zastavené konania o patentových prihláškach	<b>MA4F</b>	Zaniknuté autorské osvedčenia vzdaním sa
<b>FC9A</b>	Zamietnuté patentové prihlášky	<b>MC4A</b>	Zrušené patenty
<b>FD9A</b>	Zastavené konania pre nezaplatenie poplatku	<b>MC4F</b>	Zrušené autorské osvedčenia
<b>PC9A</b>	Prevody a prechody práv na patentové prihlášky	<b>MG4A</b>	Čiastočne zrušené patenty
<b>PD9A</b>	Zmeny dispozičných práv na patentové prihlášky (zálohy)	<b>MG4F</b>	Čiastočne zrušené autorské osvedčenia
	Zmeny dispozičných práv na patentové prihlášky (ukončenie záloh)	<b>MK4A</b>	Zaniknuté patenty uplynutím doby platnosti
<b>QA9A</b>	Ponuky licencií	<b>MK4F</b>	Zaniknuté autorské osvedčenia uplynutím doby platnosti
		<b>MM4A</b>	Zaniknuté patenty pre nezaplatenie udržiavacích poplatkov
		<b>MM4F</b>	Zaniknuté autorské osvedčenia pre nezaplatenie udržiavacích poplatkov
		<b>PA4A</b>	Zmeny autorských osvedčení na patenty
		<b>PC4A</b>	Prevody a prechody práv na patenty
		<b>PC4F</b>	Prevody a prechody práv na autorské osvedčenia
		<b>PD4A</b>	Zmeny dispozičných práv na patenty (zálohy)
			Zmeny dispozičných práv na patenty (ukončenie záloh)
		<b>PD4F</b>	Zmeny dispozičných práv na autorské osvedčenia (zálohy)
			Zmeny dispozičných práv na autorské osvedčenia (ukončenie záloh)
		<b>QA4A</b>	Ponuky licencií
		<b>QB4A</b>	Licenčné zmluvy registrované alebo udelené na patenty
		<b>QB4F</b>	Licenčné zmluvy registrované alebo udelené na autorské osvedčenia
		<b>QC4A</b>	Ukončenie platnosti licenčných zmlúv na patenty
		<b>QC4F</b>	Ukončenie platnosti licenčných zmlúv na autorské osvedčenia
		<b>SB4A</b>	Zapísané patenty do registra po odtajnení
		<b>SB4F</b>	Zapísané autorské osvedčenia do registra po odtajnení

## Opravy a zmeny

### Opravy v patentových prihláškach

<b>HA9A</b>	Opravy mien pôvodcov
<b>HB9A</b>	Opravy mien
<b>HC9A</b>	Zmeny mien
<b>HD9A</b>	Opravy adries
<b>HE9A</b>	Zmeny adries
<b>HF9A</b>	Opravy dátumov
<b>HG9A</b>	Opravy zatriedenia podľa MPT
<b>HH9A</b>	Opravy chýb alebo zmeny všeobecne
<b>HK9A</b>	Opravy tlačových chýb vo Vestníku ÚPV SR

### Opravy v udelených ochranných dokumentoch

<b>TA4A</b>	Opravy mien pôvodcov
<b>TB4A</b>	Opravy mien
<b>TC4A</b>	Zmeny mien
<b>TD4A</b>	Opravy adries
<b>TE4A</b>	Zmeny adries
<b>TF4A</b>	Opravy dátumov
<b>TG4A</b>	Opravy zatriedenia podľa MPT
<b>TH4A</b>	Opravy chýb alebo zmeny všeobecne
<b>TK4A</b>	Opravy tlačových chýb vo Vestníku ÚPV SR

<b>TA4F</b>	Opravy mien pôvodcov
<b>TB4F</b>	Opravy mien
<b>TC4F</b>	Zmeny mien
<b>TD4F</b>	Opravy adries
<b>TE4F</b>	Zmeny adries
<b>TF4F</b>	Opravy dátumov
<b>TG4F</b>	Opravy zatriedenia podľa MPT
<b>TH4F</b>	Opravy chýb alebo zmeny všeobecne
<b>TK4F</b>	Opravy tlačových chýb vo Vestníku ÚPV SR

**BA9A**

**Zverejnené patentové prihlášky**

(21)	(51)	(21)	(51)	(21)	(51)	(21)	(51)
1483-2003	C07B 63/00	1531-2003	E06B 3/54	1612-2003	F41B 7/00	1632-2003	A47B 83/02
1484-2003	C03C 8/02	1539-2003	C05F 1/00	1615-2003	B27D 3/00	1647-2003	B66B 11/00
1486-2003	F28G 9/00	1551-2003	C07C 319/00	1616-2003	C07B 37/00	30-2004	A61K 31/519
1487-2003	F28G 9/00	1566-2003	H05B 33/00	1631-2003	C08L 61/04	166-2004	A61K 9/20
1505-2003	C10L 7/00						

**Trieda A**

**7 (51) A47B 83/02**

(21) **1632-2003**

(22) 29.12.2003

(71) Marko Ladislav, doc. Ing., PhD, Bratislava, SK;

(72) Marko Ladislav, doc. Ing., PhD, Bratislava, SK;

**(54) Zdravnotechnické polyfunkčné zariadenie**

(57) Je opísané zdravotnícke polyfunkčné zariadenia pre imobilných pacientov, vytvorené ako priestorová bunka s nosnou kovovou kostrou z kovových tyčových profilov. Kostra je opláštená tenkými doskovými materiálmi. Bunka sa na čelo postele obkročmo nasunie a mechanicky sa k nej upne. Konštrukcia a tvar bunky má viaceré varianty : šírku postele obojstranne presahuje, jednostranne presahuje, nepresahuje alebo je bunka k posteli osadená jednostranne. V spodnej časti bunky sú vytvorené úložné zásuvky (13). Na kostre, vnútorných i vonkajších plochách opláštenia, sú v dosahu rúk pacienta umiestnené poháre, fľaše a inštalované úchytky, vrecká, škatule a pomocné regály na uloženie každodenných osobných, hygienických, zdravotníckych a technických potrieb pacienta a obslužného personálu. V hornej časti bunky je vytvorená nádržka s úžitkovou vodou (12) a v spodnej časti nádoba na zber použitej vody a moču (20). Na bunku sú osadené alebo dočasne upnuté rehabilitačno-cvičebné predmety a pomôcky.

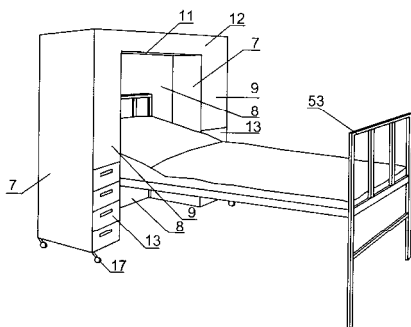

**7 (51) A61K 9/20, 47/26, 31/42, A61P 29/00**

(21) **166-2004**

(22) 10.10.2002

(31) 60/328 088

(32) 10.10.2001

(33) US

(71) Pharmacia Corporation, Chesterfield, MO, US;

(72) Reo Joseph P., Kalamazoo, MI, US; Shah Uday J., Hoffman Estates, IL, US; Yamamoto Ken, Portage, MI, US;

(74) Bušová Eva, JUDr., Bratislava, SK;

(86) PCT/US02/32333

(87) WO03/030876

**(54) Intraorálne dezintegrujúce prípravky valdecoxidu pripravené rozprašovacím sušením**

(57) Orálne dezintegrujúce rýchlo tavné tablety valdecoxibu obsahujú časticový valdecoxib v terapeuticky účinnom množstve a aspoň jeden farmaceuticky prijateľný excipient, ktorý vykazuje rýchle orálne rozpúšťanie v množstve 50 až 99 % hmotnosti. Prípravky sú použiteľné pri liečbe a prevencii cyklooxygenázou-2 mediovaných stavov a porúch. Je opísaný aj spôsob ich prípravy.

**7 (51) A61K 31/519, 31/517, A61P 31/04**

(21) **30-2004**

(22) 28.6.2002

(31) 60/301,685

(32) 28.6.2001

(33) DE

(71) PLIVA, D.D., Zagreb, HR;

(72) Moe Scott T., Marlborough, MA, US; Ala Paul J., Boston, MA, US; Perola Emanuele, Cambridge, MA, US; Faerman Carlos H., Acton, MA, US; Clement Jacob J., Bolton, MA, US; Ali Janid A., Waltham, MA, US; Will Paul M., Lunenburg, MA, US; Marchese Salvatore A., Malden, MA, US; Magee Andrew S., Maynard, MA, US; Gazzaniga John V., Worcester, MA, US; Farady Christopher, Ipswich, MA, US; Navia Manuel A., Lexington, MA, US; Connelly Patrick R., Harvard, MA, US;

(74) Bezák Marián, Ing., Bratislava, SK;

(86) PCT/US02/20567

(87) WO03/001887

**(54) Heterocyklické zlúčeniny a ich použitie ako inhibítory D-Ala-D-Ala ligázy**

(57) Heterocyklické zlúčeniny, ktoré majú antibakteriálne vlastnosti. D-Ala-D-Ala ligáza je enzým ovplyvňujúci syntézu bakteriálnej steny. Heterocyklické zlúčeniny sa môžu viazať na D-Ala-D-Ala ligázu a inhibovať tak tento enzým. Účinok heterocyklických zlúčenín v kombinácii s ich schopnosťou prechádzať bakteriálnymi bunkovými membránami ovplyvňuje použitie týchto zlúčenín ako antibakteriálnych liečiv alebo na antibakteriálne aplikácie.



**Trieda B****7 (51) B27D 3/00, 3/02****(21) 1615-2003**

(22) 23.12.2003

(71) Petráš Anton, Vrútky, SK;

(72) Petráš Anton, Vrútky, SK;

**(54) Vertikálny lis na lepenie tenkých polystyrénových dosiek na stropy v interiéroch**

(57) Vertikálny lis pozostáva z vozíka (39), z kostry (38), telesa (20) hrebeňového lisu, páky (33) zdvihu, tlačnej tyče (16), ohybného kĺbu (13), zo stopky (5) a hlavy (1), ktorou je prítlačaná a pridržiavaná nalepená PS doska (45) na podhľad stropu (74), a z blokovacieho zariadenia (48).

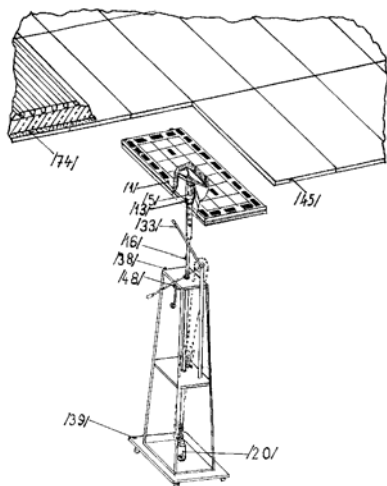
**7 (51) B66B 11/00****(21) 1647-2003**

(22) 31.12.2003

(71) Regina Ivan, Ing., Košice, SK;

(72) Regina Ivan, Ing., Košice, SK;

**(54) Prídavná plošina najmä na prístup do spodného priestoru mostných ríms**

(57) Prídavná plošina najmä na prístup z úrovne mosta do spodného priestoru mostných ríms je riešená ako prídavné zariadenie k mobilnému stroju, napríklad k univerzálnemu nakladaču čelnému. Pracovná plošina (7) s možnosťou jej výškového prestavenia pomocou mechanizmu zdvihu plošiny (8) je upevnená na prístupovom stĺpe s rebríkom (6), ktorý je prestaviteľne upevnený pomocou svorníkov (12) na ramene (5), upevnenom otočne okolo horizontálnej osi na závесе (3). Závеса (3) je uložený otočne okolo vertikálnej osi na pevnom ráme (2), ktorý je rozoberateľne upevnený k základnému stroju (1). Prídavná plošina upevnená na základnom stroji umožňuje jej presun z jedného pracoviska na druhé, ustavenie plošiny z prepravnej polohy do pracovnej a naopak a prístup obsluhy, kontroly a údržby do priestoru pod rovinou, po ktorej sa so základným strojom pohybuje.

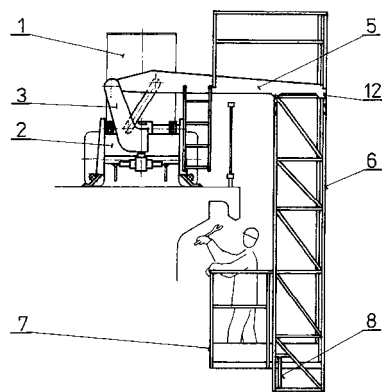
**Trieda C****7 (51) C03C 8/02****(21) 1484-2003**

(22) 3.12.2003

(71) Moravčík Alfonz, Ing. PhD., Bratislava, SK; Moravčík Martin, Mag. art., Bratislava, SK;

(72) Moravčík Alfonz, Ing. PhD., Bratislava, SK; Moravčík Martin, Mag. art., Bratislava, SK;

**(54) Frita na prípravu základného smaltu na nanášanie za sucha v elektrickom poli na oceľové výrobky**

(57) Frita na prípravu základného smaltu na nanášanie za sucha v elektrostatickom poli na oceľové výrobky aj s obsahom titánu obsahuje nasledujúce zložky uvedené v hmotnostných percentách: 32 až 38 % oxidu kremičitého, 16 až 25 % oxidu boritého, 10 až 14 % oxidu sodného, 0,5 až 3 % oxidu draselného, 1 až 3 % oxidu hlinitého, 4 až 8 % oxidu vápenatého, 1 až 3 % oxidu fosforečného, 1 až 3 % oxidu titaničitého, 2 až 4 % oxidu nikelnatého, 0,5 až 3 % oxidu lítneho, 1 až 3 % oxidu manganičitého, 1 až 5 % oxidu bárnateho, 1 až 4 % oxidu antimonitého, 0,5 až 2 % oxidu zinočnatého, 2 až 5 % oxidu železitého, 3 až 5 % fluoridu vápenatého.

**7 (51) C05F 1/00, C05G 1/00****(21) 1539-2003**

(22) 12.12.2003

(71) Szóke Štefan, PhDr., Košice, SK; Vysoký Róbert, Ing., Trebišov, SK; Kocák Jaroslav, Trebišov, SK;

(72) Szóke Štefan, PhDr., Košice, SK; Vysoký Róbert, Ing., Trebišov, SK; Kocák Jaroslav, Trebišov, SK;

**(54) Prísada do hnojiva s obsahom organického dusíka**

(57) Prísada do hnojiva s obsahom organicky viazaného dusíka na výrobu granulovaného alebo tekutého hnojiva je tvorená zmesou neupravených alebo do granúl upravených rohov a kopyt hovädzieho dobytku s obsahom vlhkosti do 12 percent hmotn., s obsahom do 18 % organicky viazaného dusíka bielkovinového charakteru, pričom veľkosť granúl upravených rohov a kopyt hovädzieho dobytku je od 0 do 12 mm. Podstatou vynále-

zu je súčasne spôsob výroby prísady do hnojiva s obsahom organického dusíka, na výrobu granulovaného alebo tekutého hnojiva, podľa ktorého sa zmes nasype do technologickej nádoby, napríklad do reaktora. Do zmesi je pridaný 100 %-ný hydroxid draselný (KOH) v hmotnostnom pomere min. 1 : 2 ku spracovávanému množstvu zmesi a obsah technologickej nádoby sa zaleje 200 l vody. Zmes sa v lúhovom kúpeli môže miešať alebo zohriať. Po jej rozpustení sa neutralizuje pridaním 50-tich litrov 85 %-nej kyseliny fosforečnej. Po skončení neutralizácie sa môže obohatiť o ďalšie živiny ako napríklad NO<sub>3</sub>, Mg, Fe, Co, B, Mn, Zn, Cu a pod. Nakoniec sa roztok zaleje do 1 000 litrov vodou (H<sub>2</sub>O).

**7 (51) C07B 37/00**

**(21) 1616-2003**

(22) 23.12.2003

(71) DUSLO, a. s., Šaľa, SK;

(72) Križanovič Karol, Ing., Svätý Jur, SK; Muntágová Ľubica, Ing., Bratislava, SK;

**(54) Spôsob výroby a čistenia 2-merkaptobenzotiazolu**

(57) Opisuje sa spôsob výroby 2-merkaptobenzotiazolu zo síry, sírouhlíka a anilínovej fázy z rafinácie 2-MBT a čistenia takto získaného surového produktu pomocou anilínu. Čistenie prebieha proti-prúdne; surový produkt sa kryštalizuje z anilínovej fázy z rozplavovania a prekryštalizovaný produkt sa rozplavuje v čistom anilíne, pričom filtráty z kryštalizácie sa v ďalšom kroku rozdeľia medzi reaktor a nasledujúcu kryštalizáciu takým spôsobom, že nie je potrebné ich zahusťovať.

**7 (51) C07B 63/00**

**(21) 1483-2003**

(22) 3.12.2003

(71) Zentiva, a. s., Hlohovec, SK;

(72) Lopuch Jozef, Ing., Horné Zelenice, SK; Proksa Bohumil, Ing., DrSc., Hlohovec, SK; Vandák Dušan, Ing., Modra, SK;

**(54) Spôsob čistenia Lorazepamu**

(57) Opísaný je spôsob čistenia Lorazepamu, ktorý spočíva v odstránení produktov syntézy, rozkladných látok, vody alebo iného rozpúšťadla tvoriaceho s Lorazepamom solvát, jeho kryštalizáciou alebo miešaním v organickom rozpúšťadle typu éterov, esterov alebo ketónov. Takto pripravený Lorazepam sa použije vo farmaceutickom priemysle na výrobu liekov.

**7 (51) C07C 319/00**

**(21) 1551-2003**

(22) 17.12.2003

(71) Šiška Jozef, RNDr., Bratislava, SK;

(72) Šiška Jozef, RNDr., Bratislava, SK;

**(54) Spôsob výroby dibenzotiazyl disulfidu**

(57) Opisuje sa spôsob výroby dibenzotiazyl sulfidu, pri ktorom meďnatá soľ 2-merkaptobenzotiazolu pripravená zrážaním roztoku sodnej soli 2-merkaptobenzotiazolu a meďnatej soli sa v prítomnosti minerálnej kyseliny oxiduje vzduchom. Oddelený roztok meďnatej soli sa znovu použije

na zrážanie. Produkt sa premyje vodou. Vody z premyvania produktu sa recyklujú do procesu. Vody z premyvania meďnatej soli sa zahusťujú na získanie kryštalickej sodnej soli a recykláciu vody do procesu. Kryštalická sodná soľ sa ďalej využije.

**7 (51) C08L 61/04, 61/10**

**(21) 1631-2003**

(22) 29.12.2003

(71) CHEMZA, a. s. Strážske, Strážske, SK;

(72) Barňák Štefan, Ing., Humenné, SK; Hordoš Dušan, Ing., Strážske, SK; Kohút Peter, Ing., Michalovce, SK;

**(54) Spôsob prípravy fenolformaldehvej živice**

(57) Spôsob prípravy fenolformaldehvej živice na báze sklenených a minerálnych vlákien, pri ktorom sa vodný roztok formaldehydu pri teplote 55 až 100 °C udržiava 10 až 120 minút a potom sa upraví koncentrácia formaldehydu na 32 až 37 % hmotn. demineralizovanou vodou. Potom sa pridá roztavený fenol, zhomogenizuje sa, pridá sa alkalický polykondenzačný katalyzátor tak, aby zhomogenizovaná zmes mala na začiatku kondenzácie pH 7,5 až 9,4, teplota reakcie je 60 až 85 °C a čas reakcie 180 až 250 minút a po skončení reakcie sa reakčná zmes schladí na 15 až 20 °C.

**7 (51) C10L 7/00, 5/48**

**(21) 1505-2003**

(22) 5.12.2003

(71) QUAIL, spol. s r. o., České Budějovice, CZ;

(72) Czinege Pavel, Ing., Tábor, CZ; Drvota Vladimír, Ing., Krakovany, CZ;

(74) Holoubková Mária, Ing., Bratislava, SK;

**(54) Spôsob výroby alternatívneho paliva**

(57) Spôsob výroby alternatívneho paliva zmiešaním odpadových spáľiteľných ropných, olejových a dechtových kalov s tekutou, polotekutou a pasovitou konzistenciou, pri ktorom sa k týmto odpadom pridáva uhoľný prach v množstve potrebnom na vznik výrobku suchej, sykej a nelepivej konzistencie, pričom hmotnostný pomer odpadu k uhoľnému prachu sa pohybuje v rozmedzí 1 : 0,1 až 4,0.

**Trieda E**

**7 (51) E06B 3/54, E04B 2/88**

**(21) 1531-2003**

(22) 14.5.2002

(31) 201 10 192.0

(32) 20.6.2001

(33) DE

(71) fischerwerke Artur Fischer GmbH & Co. KG, Waldachtal, DE;

(72) Lind Stefan, Birkenhörd, DE;

(74) Hörmann Tomáš, Ing., Bratislava, SK;

(86) PCT/EP02/05267

(87) WO03/006774

**(54) Upevňovací prvok pre dvojvrstvé izolačné sklo**

- (57) Upevňovací prvok (10) pre dvojvrstvové izolačné sklo (42, 44) je rozoprením rozpínacieho krúžku (16) vo vývrte, majúcom kónické podrezanie, ukotvený vo vonkajšej sklenenej tabuli (42) izolačného skla (42, 44). Vynález navrhuje utesniť upevňovací prvok (10) dvoma tesniacimi krúžkami (30, 40) na oboch stranách vnútornej sklenenej tabule (44) izolačného skla (42, 44) a doplnkovo upraviť injekčný otvor (41), ktorým sa môže privádzať tesniaca hmota, napr. silikón, do vnútorného priestoru na priechodnom mieste upevňovacieho prvku (10) vnútornou sklenenou tabuľou (44), aby sa priechodzie miesto doplnkovo utesnilo. Upevňovací prvok (10) zaručuje trvalé utesnenie priechodného miesta.

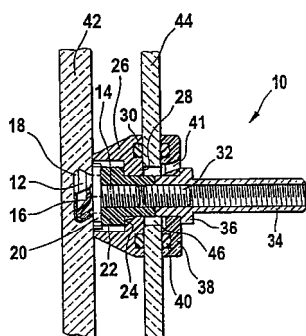

### Trieda F

#### 7 (51) F28G 9/00

(21) 1486-2003

(22) 4.12.2003

(71) Koščík Dušan, RNDr., CSc., Košice, SK; Zoltán Bartoš, Ing., Košice, SK; Gonda Jozef, prof., DrSc., Košice, SK;

(72) Koščík Dušan, RNDr., CSc., Košice, SK; Zoltán Bartoš, Ing., Košice, SK; Gonda Jozef, prof., DrSc., Košice, SK;

#### (54) Spôsob inhibície uhličitanovej inkrustácie v sekundárnych rozvodoch tepla vykurovacích systémov pomocou sodnej soli kyseliny gama-aminokaprónovej

- (57) Do sekundárneho rozvodu tepla sa nadávkuje také množstvo 5 - 20 % vodného roztoku sodnej soli kyseliny  $\gamma$ -aminokaprónovej, ktorej pH je upravené hydroxidom sodným na hodnotu 9 - 12, aby celková koncentrácia za daných fyzikálno-chemických podmienok dosiahla v užívateľskom systéme koncentráciu v rozmedzí 0,01 - 0,5 hmotnostných %, výhodne 0,1 hmotnostných %.

#### 7 (51) F28G 9/00

(21) 1487-2003

(22) 4.12.2003

(71) Koščík Dušan, RNDr., CSc., Košice, SK; Zoltán Bartoš, Ing., Košice, SK; Gonda Jozef, prof., DrSc., Košice, SK;

(72) Koščík Dušan, RNDr., CSc., Košice, SK; Zoltán Bartoš, Ing., Košice, SK; Gonda Jozef, prof., DrSc., Košice, SK;

#### (54) Spôsob inhibície uhličitanovej inkrustácie v sekundárnych rozvodoch tepla vykurovacích systémov pomocou oligomérov epsilon-kaprolaktámu

- (57) Do sekundárneho rozvodu tepla sa nadávkuje také množstvo 5 - 20 % vodného roztoku zmesi oligomérov  $\epsilon$ -kaprolaktámu, ktorého pH je upravené hydroxidom sodným na hodnotu 9 - 12, aby celková koncentrácia za daných fyzikálno-chemických podmienok dosiahla v užívateľskom systéme koncentráciu v rozmedzí 0,01 - 0,5 hmotnostných %, výhodne 0,1 hmotnostných %.

#### 7 (51) F41B 7/00

(21) 1612-2003

(22) 23.12.2003

(71) Pojezdala Jozef, Ing., Svinná, SK;

(72) Pojezdala Jozef, Ing., Svinná, SK;

#### (54) Kľukový samostrel

- (57) Zariadenie slúžiace na usmrcovanie rýb. Zariadenie pozostáva z telesa (1) uzatvoreného krytom (36) pomocou skrutiek (37). V telese (1) je otvor (2), v ktorom sa pohybuje nábojnica (3) s hrotom (4) naskrutkovaná na stredovej oske (5) s osadením (36), o ktoré sa opiera tlačná pružina (6), ktorá sa druhým koncom opiera o bočnú stenu osadenia (7) telesa (1). Stredová oska (5) je zaskrutkovaná do samomastiaceho a vodiaceho zariadenia (8) s poistkou (9). Poistka (9) sa skladá z drážky (10) na samomastiacom a vodiacom zariadení (8), do ktorej zapadá západka (11) ovládaná tlačnou pružinkou (12), ktorá je ovládaná šikmou plochou (13) na poistke (9) zaistenej a otáčajúcej sa okolo čapu (14) so závitom, kde čap (14) je umiestnený vo vybraní (15) pre poistku (9). Poistka (9) má dve základné polohy: O - odistené, Z - zaistené. Samomastiace a vodiace zariadenie (8) má z vrchnej strany výber (16) pre teleso (17) spúšte (20) ovládané tlačnou pružinkou (18), pričom teleso (17) spúšte (20) je pomocou čapu (19) spojené so spúšťou (20). Spúšť (20) má pomocou šípky (35) vyznačenú základnú polohu: N - nabité. Teleso (21) nabíjania je uložené v otvore (22) telesa (1), pričom na telese (21) nabíjania je zo spodnej strany priskrutkovaná skrutkami (24) doska (23). Doska (23) tlačí pri nabíjaní kľuku (25) a zároveň aj druhú kľuku (26), čím sa naťahuje samomastiace a vodiace zariadenie (8). Kľuky (25, 26) sú spojené čapom (28) a závlačkami (29). Kľuka (25) je v základnej polohe zaistená kolíkom (30). Kľuka (26) je spojená so samomastiacim a vodiacim zariadením (8) pomocou čapu (27). Teleso (21) nabíjania sa vracia do základnej polohy pomocou tlačných pružín (31) umiestnených v otvoroch (32). Otvor (2) je v prednej časti telesa (1) uzavretý zátkou (33) pripevnenej k telesu (1) retiazkou (34).

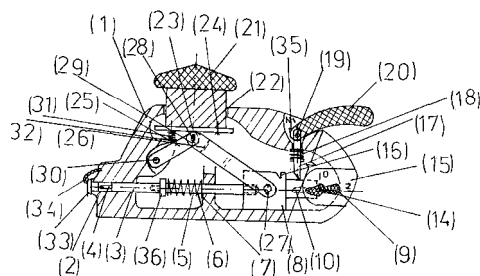

**Trieda H**

**7 (51) H05B 33/00**

(21) **1566-2003**

(22) 18.12.2003

(71) Bakajová Blanka, Zvolen, SK; Mojžišová Lenka, Banská Bystrica, SK;

(72) Horváth Imrich, Zvolen, SK;

**(54) Žiarovka s LED diódami**

(57) Žiarovka s LED diódami je tvorená difúzorom (1), tvoreným dutým telesom z plastu, kruhového alebo iného tvaru s dutými výstupkami (11), po obvode ktorého je lemovanie (10) vybavené výbežkami (12) slzičkového tvaru, LED diódy (2) sú osadené v dutých výstupkoch (11), pričom difúzor (1) je upevnený na telese žiarovky (3) s päticou (4), v ktorom je osadený napájací zdroj (5).

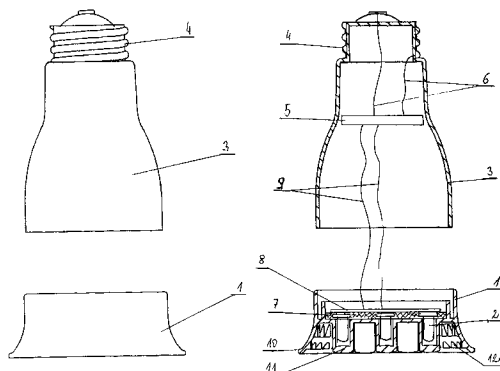

(51)	(21)	(51)	(21)	(51)	(21)	(51)	(21)
A47B 83/02	1632-2003	C03C 8/02	1484-2003	C07C 319/00	1551-2003	F28G 9/00	1487-2003
A61K 9/20	166-2004	C05F 1/00	1539-2003	C08L 61/04	1631-2003	F28G 9/00	1486-2003
A61K 31/519	30-2004	C07B 37/00	1616-2003	C10L 7/00	1505-2003	F41B 7/00	1612-2003
B27D 3/00	1615-2003	C07B 63/00	1483-2003	E06B 3/54	1531-2003	H05B 33/00	1566-2003
B66B 11/00	1647-2003						

## FG4A

## Udelené patenty

(11)	(51)	(11)	(51)	(11)	(51)	(11)	(51)
284575	G01D 18/00	284587	E05B 19/02	284599	C12N 15/57	284611	G21F 5/005
284576	A47K 3/162	284588	C05G 1/00	284600	A61K 31/50	284612	H02G 3/04
284577	C07D 413/10	284589	C07C 45/53	284601	A61K 31/44	284613	C07D 473/18
284578	C07D 487/04	284590	A61K 31/496	284602	G01R 17/02	284614	C07D 213/803
284579	A61K 31/44	284591	A61K 9/107	284603	H02H 3/06	284615	B01D 61/02
284580	A23C 19/08	284592	B42D 1/00	284604	B60P 3/367	284616	A61K 31/44
284581	A61K 31/50	284593	G01N 3/18	284605	F23H 11/00	284617	B01J 21/16
284582	A61K 38/02	284594	C07C 213/00	284606	H01J 61/24	284618	A61K 9/70
284583	B30B 15/06	284595	C07C 213/00	284607	C07H 17/08	284619	C04B 7/153
284584	A61K 9/26	284596	C07C 213/00	284608	A61K 31/40	284620	A61K 31/55
284585	F24D 3/02	284597	A01G 9/10	284609	C11D 3/386	284621	A61K 9/46
284586	A61K 39/395	284598	A61K 41/00	284610	A61K 39/02		

## Trieda A

**7 (51) A01G 9/10, 9/02****(11) 284597**

(21) 1641-2001

(22) 1.3.2001

(24) 1.7.2005

(31) 200 07 748.1

(32) 28.4.2000

(33) DE

(40) 5.3.2002

(73) WIBMER GmbH u. Co. Kommanditgesellschaft  
Papier-Formtechnik, Pliezhausen/Württ., DE;(72) Wibmer Albert, Reutlingen/Württ., DE; Walz  
Reinhold, Holzgerlingen/Württ., DE;

(74) Guniš Jaroslav, Mgr., Bratislava, SK;

(86) PCT/EP01/02289

(87) WO01/82680

**(54) Kvetináč z kokosových vlákn****7 (51) A23C 19/08, 19/06, 19/09****(11) 284580**

(21) 1747-2000

(22) 10.5.1999

(24) 1.7.2005

(31) 98/06319

(32) 19.5.1998

(33) FR

(40) 11.6.2001

(73) FROMAGERIES BEL, Paris, FR;

(72) Gaulier Jean-Paul, Soule sur Ovette, FR;

(74) Tomeš Pavol, Ing., Bratislava, SK;

(86) PCT/FR99/01107

(87) WO99/59419

**(54) Postup výroby syrových produktov metódou  
úpravy východiskových materiálov****7 (51) A47K 3/162, 3/16****(11) 284576**

(21) 23-97

(22) 9.1.1997

(24) 1.7.2005

(31) 196 00 839.5-16

(32) 12.1.1996

(33) DE

(40) 8.10.1997

(73) Kunststofftechnik Schedel GmbH, Falkenstein, DE;

(72) Schedel Wolfgang, Sebenza, Edenvale, ZA;

(74) Bušová Eva, JUDr., Bratislava, SK;

**(54) Nosič na kúpacie alebo sprchovacie vane****7 (51) A61K 9/107, 47/10, 31/55****(11) 284591**

(21) 520-97

(22) 26.10.1995

(24) 1.7.2005

(31) 9421612.4, 9422306.2, 9503553.1

(32) 26.10.1994, 4.11.1994, 22.2.1995

(33) GB, GB, GB

(40) 10.9.1997

(73) NOVARTIS AG, Basel, CH;

(72) Jackman Martin, Dr., Basel, CH; Popp Xue-Ping,

Dr., Basel, CH; Richter Friedrich, Dr., Grenzach-

-Wyllen, DE; Schmook Fritz, Dr., Wien, AT;

(74) Čechvalová Dagmar, Bratislava, SK;

(86) PCT/EP95/04208

(87) WO96/13249

**(54) Farmaceutická kompozícia na miestnu aplikáciu****7 (51) A61K 9/26, 31/4402, A61P 1/08****(11) 284584**

(21) 1249-2001

(22) 28.2.2000

(24) 1.7.2005

(31) MI99A000454

(32) 5.3.1999

(33) IT

(40) 3.12.2001

(73) FARMACEUTICI FORMENTI S. P. A., Milano, IT;

(72) Fabiani Flavio, Origgio, IT; Frimonti Enrico,

Origgio, IT; Valenti Mauro, Origgio, IT;

(74) Majlingová Marta, Ing., Bratislava, SK;

(86) PCT/EP00/01642

(87) WO00/53162

**(54) Tableta s riadeným uvoľňovaním**

- 7 (51) A61K 9/46**  
**(11) 284621**  
 (21) 1706-2000  
 (22) 3.5.1999  
 (24) 1.7.2005  
 (31) 198 22 036.7  
 (32) 15.5.1998  
 (33) DE  
 (40) 9.4.2001  
 (73) Bayer HealthCare AG, Leverkusen, DE;  
 (72) Walter Reinhard, Granger, IN, US; Ohage-Spitzlei Petra, Leverkusen, DE;  
 (74) Hörmannová Zuzana, Ing., Bratislava, SK;  
 (86) PCT/EP99/02969  
 (87) WO99/59553  
**(54) Spôsob výroby šumivých prípravkov obsahujúcich liečivá a šumivé prípravky**

- 7 (51) A61K 9/70**  
**(11) 284618**  
 (21) 1446-2000  
 (22) 18.3.1999  
 (24) 1.7.2005  
 (31) 198 14 084.3  
 (32) 30.3.1998  
 (33) DE  
 (40) 9.4.2001  
 (73) LTS Lohmann Therapie-Systeme AG, Andernach, DE; Aderis Pharmaceuticals, Inc., Richmond, VA, US;  
 (72) Müller Walter, Neuwied, DE; Peck James V., Richmond, VA, US;  
 (74) ROTT, RŮŽIČKA & GUTTMANN, v. o. s., Bratislava, SK;  
 (86) PCT/EP99/01795  
 (87) WO99/49852  
**(54) Transdermálny terapeutický systém na ošetrovanie Parkinsonovho syndrómu obsahujúci D2-agonistu a spôsob jeho výroby**

- 7 (51) A61K 31/40, 31/44, A61P 25/28**  
**(11) 284608**  
 (21) 1570-2000  
 (22) 28.4.1999  
 (24) 1.7.2005  
 (31) 09/071 826  
 (32) 4.5.1998  
 (33) US  
 (40) 6.8.2001  
 (73) ASTRAZENECA AB, Södertälje, SE;  
 (72) Gurley David, Worcester, MA, US; Lanthorn Thomas, Worcester, MA, US;  
 (74) Žovicová Viera, Mgr., Bratislava, SK;  
 (86) PCT/SE99/00700  
 (87) WO99/56745  
**(54) Kompozície obsahujúce 5-hydroxyindol ako modulátor nikotínového receptora a ich použitie**

- 7 (51) A61K 31/44, 31/365, 9/107, 9/48, 47/14**  
**(11) 284579**  
 (21) 18-2000  
 (22) 27.7.1998  
 (24) 1.7.2005  
 (31) 60/054 078  
 (32) 29.7.1997  
 (33) US

- (40) 11.12.2000  
 (73) PHARMACIA & UPJOHN COMPANY, Kalamazoo, MI, US;  
 (72) Morozowich Walter, Kalamazoo, MI, US; Gao Ping, Portage, MI, US;  
 (74) Guniš Jaroslav, Mgr., Bratislava, SK;  
 (86) PCT/US98/14816  
 (87) WO99/06043  
**(54) Farmaceutická kompozícia pre lipofilné zlúčeniny**

- 7 (51) A61K 31/44**  
**(11) 284601**  
 (21) 586-98  
 (22) 23.10.1996  
 (24) 1.7.2005  
 (31) 195 41 405.5  
 (32) 7.11.1995  
 (33) DE  
 (40) 9.9.1998  
 (73) VIATRIS GmbH & Co. KG, Bad Homburg, DE;  
 (72) Pergande Gabriela, Offenbach, DE; Müller Werner E. G., Wiesbaden, DE;  
 (74) Bušová Eva, JUDr., Bratislava, SK;  
 (86) PCT/DE96/02009  
 (87) WO97/17072  
**(54) Použitie flurpirtinu na prípravu liečiva na liečenie HIV alebo AIDS**

- 7 (51) A61K 31/44, 31/365, 9/107, 9/48, 47/18**  
**(11) 284616**  
 (21) 16-2000  
 (22) 27.7.1998  
 (24) 1.7.2005  
 (31) 60/054 012  
 (32) 29.7.1997  
 (33) US  
 (40) 11.12.2000  
 (73) PHARMACIA & UPJOHN COMPANY, Kalamazoo, MI, US;  
 (72) Morozowich Walter, Kalamazoo, MI, US; Gao Ping, Portage, MI, US;  
 (74) Guniš Jaroslav, Mgr., Bratislava, SK;  
 (86) PCT/US98/14817  
 (87) WO99/06044  
**(54) Farmaceutická kompozícia pre kyslé lipofilné zlúčeniny vo forme samoemulgujúcej formulácie**

- 7 (51) A61K 31/496, 9/10**  
**(11) 284590**  
 (21) 1678-2001  
 (22) 8.5.2000  
 (24) 1.7.2005  
 (31) 60/136 268  
 (32) 27.5.1999  
 (33) US  
 (40) 10.9.2002  
 (73) PFIZER PRODUCTS INC., Groton, CT, US;  
 (72) Arenson Daniel Ray, East Lyme, CT, US; Qi Hong, Northbrook, IL, US;  
 (74) Bušová Eva, JUDr., Bratislava, SK;  
 (86) PCT/IB00/00593  
 (87) WO00/72847  
**(54) Suspenzia ziprasidonu**

- 7 (51) A61K 31/50, A61P 9/00**  
**(11) 284581**  
 (21) 1925-2000  
 (22) 18.6.1999  
 (24) 1.7.2005  
 (31) 981473  
 (32) 25.6.1998  
 (33) FI  
 (40) 4.4.2002  
 (73) ORION CORPORATION, Espoo, FI;  
 (72) Lehtonen Lasse, Espoo, FI;  
 (74) Bušová Eva, JUDr., Bratislava, SK;  
 (86) PCT/FI99/00540  
 (87) WO99/66912  
**(54) Použitie levosimendanu alebo jeho farmaceuticky prijateľnej soli na výrobu liečiva na liečenie pľúcnej hypertenzie**
- 
- 7 (51) A61K 31/50, 47/36, 9/16, 9/20, 9/28, 9/48**  
**(11) 284600**  
 (21) 1555-2000  
 (22) 23.4.1999  
 (24) 1.7.2005  
 (31) 980902  
 (32) 23.4.1998  
 (33) FI  
 (40) 10.5.2001  
 (73) ORION CORPORATION, Espoo, FI;  
 (72) Larma Ilkka, Springfield, NJ, US; Bäckman Maarit, Helsinki, FI;  
 (74) Bušová Eva, JUDr., Bratislava, SK;  
 (86) PCT/FI99/00331  
 (87) WO99/55337  
**(54) Farmaceutický prostriedok obsahujúci levosimendan**
- 
- 7 (51) A61K 31/55, 9/20**  
**(11) 284620**  
 (21) 1696-98  
 (22) 6.6.1997  
 (24) 1.7.2005  
 (31) 96201676.2  
 (32) 14.6.1996  
 (33) EP  
 (40) 8.10.1999  
 (73) Janssen Pharmaceutica N. V., Beerse, BE;  
 (72) Gilis Paul Marie Victor, Beerse, BE; De Condé Valentin Florent Victor, Beerse, BE;  
 (74) Bušová Eva, JUDr., Bratislava, SK;  
 (86) PCT/EP97/02986  
 (87) WO97/47304  
**(54) Tableta obsahujúca ako účinnú zložku terapeuticky účinné množstvo hydrobromidu galantamínu a spôsob jej prípravy**
- 
- 7 (51) A61K 38/02, 38/19, 39/39, 47/00**  
**(11) 284582**  
 (21) 1145-98  
 (22) 21.2.1997  
 (24) 1.7.2005  
 (31) 196 07 044.9, 196 38 313.7, 196 48 687.4  
 (32) 24.2.1996, 19.9.1996, 25.11.1996  
 (33) DE, DE, DE  
 (40) 11.6.1999
- 
- (73) BOEHRINGER INGELHEIM INTERNATIONAL GMBH, Ingelheim am Rhein, DE;  
 (72) Schmidt Walter, Wien, AT; Birnstiel Max, Wien, AT; Steinlein Peter, Wien, AT; Buschle Michael, Brunn/Gebirge, AT; Schweighoffer Tamás, Wien, AT;  
 (74) Majlingová Marta, Ing., Bratislava, SK;  
 (86) PCT/EP97/00828  
 (87) WO97/30721  
**(54) Farmaceutický prostriedok obsahujúci aspoň jeden imunomodulačne pôsobiaci peptid, proteín alebo proteínový fragment**
- 
- 7 (51) A61K 39/02, 39/102, C12N 15/00, 15/03, 15/11, 1/20, 1/21**  
**(11) 284610**  
 (21) 1771-98  
 (22) 17.6.1997  
 (24) 1.7.2005  
 (31) 08/673 814  
 (32) 27.6.1996  
 (33) US  
 (40) 13.3.2000  
 (73) VIRGINIA TECH INTELLECTUAL PROPERTIES, INC, Blacksburg, VA, US;  
 (72) Inzana Thomas J., Blacksburg, VA, US; Ward Christine, Irving, TX, US;  
 (74) Bachratá Magdaléna, Mgr., Bratislava, SK;  
 (86) PCT/US97/10236  
 (87) WO97/49416  
**(54) Vakcína obsahujúca nevirulentný, neopuzdrený geneticky modifikovaný *Actinobacillus pleuropneumoniae* a spôsob jej výroby**
- 
- 7 (51) A61K 39/395, C07K 16/00, 16/18, 16/28, 16/30**  
**(11) 284586**  
 (21) 1190-96  
 (22) 9.3.1995  
 (24) 1.7.2005  
 (31) 08/210 715, 08/366 665  
 (32) 18.3.1994, 30.12.1994  
 (33) US, US  
 (40) 9.7.1997  
 (73) THE SCRIPPS RESEARCH INSTITUTE, La Jolla, CA, US;  
 (72) Brooks Peter, San Diego, CA, US; Cheresh David A., Cardiff, CA, US;  
 (74) Hörmannová Zuzana, Ing., Bratislava, SK;  
 (86) PCT/US95/03035  
 (87) WO95/25543  
**(54) Použitie  $\alpha$ ,  $\beta$ , antagonistu na prípravu liečiva**
- 
- 7 (51) A61K 41/00, 51/04**  
**(11) 284598**  
 (21) 28-97  
 (22) 30.6.1995  
 (24) 1.7.2005  
 (31) P 44 24 922.5, P 44 45 078.8  
 (32) 14.7.1994, 5.12.1994  
 (33) DE, DE  
 (40) 10.9.1997

- (73) Schering AG, Berlin, DE; NEXSTAR PHARMACEUTICALS, INC., Boulder, CO, US;  
 (72) Dinkelborg Ludger, Berlin, DE; Hilger Christoph-Stephan, Berlin, DE; Niedballa Ulrich, Berlin, DE; Platzeck Johannes, Berlin, DE; Radüchel Bernd, Berlin, DE; Speck Ulrich, Berlin, DE; Gold Larry, Boulder, CO, US; Pieken Wolfgang, Longmont, CO, US;  
 (74) Hörmannová Zuzana, Ing., Bratislava, SK;  
 (86) PCT/EP95/02539  
 (87) WO96/02274  
**(54) Oligonukleotidové konjugáty, spôsob detekcie cieľovej štruktúry, použitie týchto zlúčenín a diagnostický kit**

---

**Trieda B**

---

- 7 (51) B01D 61/02, 61/10, 65/08, C02F 1/44, H01F 41/04**  
**(11) 284615**  
 (21) 924-99  
 (22) 9.1.1998  
 (24) 1.7.2005  
 (31) 97/0187  
 (32) 9.1.1997  
 (33) ZA  
 (40) 18.1.2000  
 (73) GARFIELD INTERNATIONAL INVESTMENTS LIMITED, Road Town, Tortola, VG;  
 (72) Graham William, Stellenbosch, Western Cape, ZA;  
 (74) ROTT, RŮŽIČKA & GUTTMANN, v. o. s., Bratislava, SK;  
 (86) PCT/GB98/00054  
 (87) WO98/30501  
**(54) Spôsob odstraňovania rozpustených pevných látok z vody a zariadenie na vykonávanie tohto spôsobu**
- 
- 7 (51) B01J 21/16, 37/10, C07C 29/04, B01J 37/06**  
**(11) 284617**  
 (21) 2009-2000  
 (22) 1.7.1999  
 (24) 1.7.2005  
 (31) 198 29 747.5  
 (32) 3.7.1998  
 (33) DE  
 (40) 10.5.2001  
 (73) SASOL Germany GmbH, Hamburg, DE;  
 (72) Sakuth Michael, Marl, DE; Lohrengel Gregor, Dorsten, DE; Maschmeyer Dietrich, Recklinghausen, DE; Stochniol Guido, Marl, DE;  
 (74) Hörmannová Zuzana, Ing., Bratislava, SK;  
 (86) PCT/DE99/01898  
 (87) WO00/01480  
**(54) Dealuminizovaný katalyzátorový nosič, spôsob jeho výroby, spôsob hydratácie olefinov s dvoma alebo tromi atómami uhlíka vodou v prítomnosti katalyzátora, ktorý pozostáva z nosiča nasýteného kyselinou**

- 7 (51) B30B 15/06**  
**(11) 284583**  
 (21) 1668-98  
 (22) 4.12.1998  
 (24) 1.7.2005  
 (31) 297 21 495.0  
 (32) 5.12.1997  
 (33) DE  
 (40) 12.7.1999  
 (73) Thomas Josef Heimbach Gesellschaft mit beschränkter Haftung & Co., Düren, DE;  
 (72) Halterbeck Walter, Düren, DE;  
 (74) Bezák Marián, Ing., Bratislava, SK;  
**(54) Lisovací vankúš**

- 
- 7 (51) B42D 1/00, B65B 11/00**  
**(11) 284592**  
 (21) 1524-2002  
 (22) 24.10.2002  
 (24) 1.7.2005  
 (40) 4.5.2004  
 (73) Pardubský Boris, Ing., Bratislava, SK; Kopačka Milan, Ing., Marianka, SK; Šiška Jozef, RNDr., Bratislava, SK; Uhrin Branislav, Ing., Bratislava, SK;  
 (72) Pardubský Boris, Ing., Bratislava, SK; Kopačka Milan, Ing., Marianka, SK; Šiška Jozef, RNDr., Bratislava, SK; Uhrin Branislav, Ing., Bratislava, SK;  
**(54) Dokument chránený pred potopením**

- 
- 7 (51) B60P 3/367, B65D 85/00**  
**(11) 284604**  
 (21) 1167-99  
 (22) 25.8.1999  
 (24) 1.7.2005  
 (31) PV 1968-99  
 (32) 2.6.1999  
 (33) CZ  
 (40) 11.12.2000  
 (73) OMNIPOL, a. s., Praha, CZ;  
 (72) Faltus Milan, Ing., Kralupy nad Vltavou, CZ; Fajc Jan, Ing., Praha-Bohnice, CZ; Málek Oldřich, Ing., CSc., Vyškov, CZ; Kočár Radoslav, Ing., Vyškov, CZ; Sodoma Bohumil, Ing., Vyškov, CZ; Čepica Jaroslav, Ing., Vyškov, CZ;  
 (74) Juran Svetozár, JUDr., Bratislava, SK;  
**(54) Prívesná súprava na prepravu remorkérového motorového člna MO 2000 alebo pontónového dielu súpravy PMS**

---

**Trieda C**

---

- 7 (51) C04B 7/153, 28/08**  
**(11) 284619**  
 (21) 1578-2000  
 (22) 20.10.2000  
 (24) 1.7.2005  
 (31) 99/13126  
 (32) 21.10.1999  
 (33) FR  
 (40) 11.6.2001



- (73) COMPAGNIE du SOL, Nanterre, FR;  
 (72) Vattement Hubert, Montereau, FR;  
 (74) Hörmannová Zuzana, Ing., Bratislava, SK;  
 (54) **Samotvrdnúca suspenzia pre tesniace steny, spôsob vytvárania tesniacej steny a použitie vysokopecnej trosky na suspenziu**

---

**7 (51) C05G 1/00**

- (11) **284588**  
 (21) 2022-2000  
 (22) 27.12.2000  
 (24) 1.7.2005  
 (40) 2.7.2002  
 (73) Teren Ján, Ing., CSc., Bratislava, SK;  
 (72) Teren Ján, Ing., CSc., Bratislava, SK;  
 (54) **Suspenzné alebo pastovité koncentráty biologicky účinných látok**

---

**7 (51) C07C 45/53, 37/08, 49/08, 39/04**

- (11) **284589**  
 (21) 1726-99  
 (22) 10.12.1999  
 (24) 1.7.2005  
 (31) 198 58 770.8  
 (32) 18.12.1998  
 (33) DE  
 (40) 11.7.2000  
 (73) PHENOLCHEMIE GMBH & CO. KG, Gladbeck, DE;  
 (72) Weber Manfred, Dr., Haltern, DE; Gerlich Otto, Dr., Gladbeck, DE; Kleine-Boymann Michael, Dr., Bottrop, DE; Pompetzki Werner, Dr., Dorsten, DE; Sigg Reinhard, Dr., Marl, DE; Michalik Christian, Essen, DE; Volke Jürgen, Gladbeck, DE;  
 (74) Bušová Eva, JUDr., Bratislava, SK;  
 (54) **Spôsob výroby fenolu a acetónu**

---

**7 (51) C07C 213/00, 215/42, 213/02, 213/10, C07D 473/32**

- (11) **284596**  
 (21) 403-2004  
 (22) 23.11.1998  
 (24) 1.7.2005  
 (31) 2739/97, 2781/97, 0133/98, 0723/98, 98118895.6  
 (32) 27.11.1997, 3.12.1997, 21.1.1998, 27.3.1998, 7.10.1998  
 (33) CH, CH, CH, CH, EP  
 (40) 13.3.2000  
 (73) LONZA AG, Visp, CH;  
 (72) Brieden Walter, Dr., Brig, CH; Schröer Josef, Dr., Susten, CH; Bernegger-Egli Christine, Dr., Münster, CH; Urban Eva Maria, Dipl. Biologin, Visp, CH; Petersen Michael, Dr., Visp, CH; Roduit Jean-Paul, Dr., Grône, CH; Berchtold Katja, Baltschieder, CH; Breitbach Holger, Dr., Baltschieder, CH;  
 (74) Obertáš Július, Ing., Bratislava, SK;  
 (54) **Spôsob výroby (1S,4R)- alebo (1R,4S)-4-(2-amino-6-chlór-9-H-purín-9-yl)-2-cyklopentén-1-metanolu alebo jeho solí**

**7 (51) C07C 213/00, 215/42, 213/02, 213/10, C07D 473/32**

- (11) **284595**  
 (21) 402-2004  
 (22) 23.11.1998  
 (24) 1.7.2005  
 (31) 2739/97, 2781/97, 0133/98, 0723/98, 98118895.6  
 (32) 27.11.1997, 3.12.1997, 21.1.1998, 27.3.1998, 7.10.1998  
 (33) CH, CH, CH, CH, EP  
 (40) 13.3.2000  
 (73) LONZA AG, Visp, CH;  
 (72) Brieden Walter, Dr., Brig, CH; Schröer Josef, Dr., Susten, CH; Bernegger-Egli Christine, Dr., Münster, CH; Urban Eva Maria, Dipl. Biologin, Visp, CH; Petersen Michael, Dr., Visp, CH; Roduit Jean-Paul, Dr., Grône, CH; Berchtold Katja, Baltschieder, CH; Breitbach Holger, Dr., Baltschieder, CH;  
 (74) Obertáš Július, Ing., Bratislava, SK;  
 (54) **Spôsob výroby (1S, 4R)-4-(2-amino-6-chlór-9H-purín-9-yl)-2-cyklopentén-1-metanolu alebo jeho solí**

---

**7 (51) C07C 213/00, 215/42, 213/02, 213/10, C07D 473/32**

- (11) **284594**  
 (21) 401-2004  
 (22) 23.11.1998  
 (24) 1.7.2005  
 (31) 2739/97, 2781/97, 0133/98, 0723/98, 98118895.6  
 (32) 27.11.1997, 3.12.1997, 21.1.1998, 27.3.1998, 7.10.1998  
 (33) CH, CH, CH, CH, EP  
 (40) 13.3.2000  
 (73) LONZA AG, Visp, CH;  
 (72) Brieden Walter, Dr., Brig, CH; Schröer Josef, Dr., Susten, CH; Bernegger-Egli Christine, Dr., Münster, CH; Urban Eva Maria, Dipl. Biologin, Visp, CH; Petersen Michael, Dr., Visp, CH; Roduit Jean-Paul, Dr., Grône, CH; Berchtold Katja, Baltschieder, CH; Breitbach Holger, Dr., Baltschieder, CH;  
 (74) Obertáš Július, Ing., Bratislava, SK;  
 (54) **Spôsob výroby derivátov aminoalkoholov a ich soli**

---

**7 (51) C07D 213/803, 213/04, 213/81, 213/79**

- (11) **284614**  
 (21) 1135-98  
 (22) 18.8.1998  
 (24) 1.7.2005  
 (31) 97114250.0  
 (32) 19.8.1997  
 (33) EP  
 (40) 6.8.1999  
 (73) American Cyanamid Company, Madison, NJ, US;  
 (72) Knell Marcus, Ingelheim, DE; Brink Monika, Ingelheim, DE; Wevers Jan Hendrik, Mainz-Kastel, DE; Heinz Willi, Mainz, DE;  
 (74) Bušová Eva, JUDr., Bratislava, SK;  
 (54) **Spôsob prípravy amidov a esterov heteroarylkarboxylových kyselín**
-

- 7 (51) C07D 413/10, A61K 31/42, C07D 413/14**  
**(11) 284577**  
 (21) 618-2000  
 (22) 30.10.1998  
 (24) 1.7.2005  
 (31) 60/065 376  
 (32) 12.11.1997  
 (33) US  
 (40) 11.12.2000  
 (73) PHARMACIA & UPJOHN COMPANY, Kalamazoo, MI, US;  
 (72) Hester Jackson B., Jr., Galesburg, MI, US;  
 (74) Guniš Jaroslav, Mgr., Bratislava, SK;  
 (86) PCT/US98/22639  
 (87) WO99/24428  
**(54) Deriváty oxazolidinónu, ich použitie a farmaceutické kompozície**

- 7 (51) C07D 473/18, 473/32, 473/00, A61K 31/52**  
**(11) 284613**  
 (21) 985-98  
 (22) 14.2.1997  
 (24) 1.7.2005  
 (31) 9600613-5, 9600614-3  
 (32) 16.2.1996, 16.2.1996  
 (33) SE, SE  
 (40) 2.12.1998  
 (73) MEDIVIR AB, Huddinge, SE;  
 (72) Engelhardt Per, Stockholm, SE; Högberg Marita, Tullinge, SE; Zhou Xiao-Xiong, Huddinge, SE; Lindborg Björn, Björnlunda, SE; Johansson Nils Gunnar, Enhörna, SE;  
 (74) Hörmannová Zuzana, Ing., Bratislava, SK;  
 (86) PCT/SE97/00241  
 (87) WO97/30051  
**(54) Acyklické nukleozidové deriváty a farmaceutické kompozície s ich obsahom**

- 7 (51) C07D 487/04, 471/04, 213/56, 213/70, 237/18, 409/04, 405/04, 401/04, 241/12, 213/75, A61K 31/495**  
**(11) 284578**  
 (21) 805-99  
 (22) 17.12.1997  
 (24) 1.7.2005  
 (31) 60/034 288, 08/822 373, 08/862 925  
 (32) 18.12.1996, 20.3.1997, 10.6.1997  
 (33) US, US, US  
 (40) 18.1.2000  
 (73) VERTEX PHARMACEUTICALS INCORPORATED, Cambridge, MA, US;  
 (72) Bemis Guy W., Arlington, MA, US; Salituro Francesco Gerald, Marlborough, MA, US; Duffy John Patrick, Westborough, MA, US; Cochran John E., Lowell, MA, US; Harrington Edmund Martin, Cambridge, MA, US; Murcko Mark A., Holliston, MA, US; Wilson Keith P., Hopkinton, MA, US; Su Michael, Newton, MA, US; Galullo Vincent P., Harvard, MA, US;  
 (74) Čechvalová Dagmar, Bratislava, SK;  
 (86) PCT/US97/23392  
 (87) WO98/27098  
**(54) Heterocyklické zlúčeniny obsahujúce dusík, farmaceutický prostriedok obsahujúci tieto zlúčeniny a ich použitie**

- 7 (51) C07H 17/08, A61K 31/70**  
**(11) 284607**  
 (21) 663-2001  
 (22) 9.11.1999  
 (24) 1.7.2005  
 (31) 60/109 399  
 (32) 20.11.1998  
 (33) US  
 (40) 2.7.2002  
 (73) PFIZER PRODUCTS INC., Groton, CT, US;  
 (72) Rafka Robert John, Stonington, CT, US; Morton Barry James, Gales Ferry, CT, US; Ragan Colman Brendan, Mystic, CT, US; Bertinato Peter, Old Lyme, CT, US; Dirlam John Philip, Gales Ferry, CT, US; Blize Alan Elwood, New London, CT, US; Ziegler Carl Bernard, East Lyme, CT, US;  
 (74) Bušová Eva, JUDr., Bratislava, SK;  
 (86) PCT/IB99/01803  
 (87) WO00/31097  
**(54) Trinásťčlenné azalidy, spôsob ich výroby, farmaceutická kompozícia obsahujúca tieto azalidy a ich použitie ako antibiotiká**

- 7 (51) C11D 3/386 // C12N 9/54**  
**(11) 284609**  
 (21) 1467-97  
 (22) 12.4.1996  
 (24) 1.7.2005  
 (31) 95201161.7  
 (32) 5.5.1995  
 (33) EP  
 (40) 4.3.1998  
 (73) Unilever NV, AL Rotterdam, NL;  
 (72) Klugkist Jan, Vlaardingen, NL; Markvardsen Peter, Bagsvaerd, DK; Von Der Osten Claus, Lyngby, DK; Sierkstra Laurens Nicolaas, Delft, NL; Bauditz Peter, Koebenhavn, DK;  
 (74) Majlingová Marta, Ing., Bratislava, SK;  
 (86) PCT/EP96/01610  
 (87) WO96/34935  
**(54) Detergentná zmes obsahujúca subtilázový BLS309 variant**

- 7 (51) C12N 15/57, 9/64, C12P 21/08, C07K 14/00, A61K 38/48, C12Q 1/37, C12N 15/00, A61K 7/48, C12N 15/62**  
**(11) 284599**  
 (21) 1586-95  
 (22) 20.6.1994  
 (24) 1.7.2005  
 (31) 0725/93  
 (32) 18.6.1993  
 (33) DK  
 (40) 5.2.1997  
 (73) Egelrud Torbjörn, Umea, SE; Hansson Lennart, Umea, SE;  
 (72) Egelrud Torbjörn, Umeå, SE; Hansson Lennart, Umeå, SE;  
 (74) Žovicová Viera, Mgr., Bratislava, SK;  
 (86) PCT/IB94/00166  
 (87) WO95/00651  
**(54) Rekombinantný stratum corneum chymotrypsinový enzým (SCCE) a nukleotidová sekvencia kódujúca enzým, spôsob jeho prípravy, farmaceutický prípravok s jeho obsahom a jeho použitie**

**Trieda E**

- 7 (51) E05B 19/02, 19/00**  
**(11) 284587**  
 (21) 1447-2000  
 (22) 1.4.1999  
 (24) 1.7.2005  
 (31) 198 15 212.4, 298 06 241.0,  
 A 838/98, 198 31 198.2  
 (32) 4.4.1998, 4.4.1998, 14.5.1998, 11.7.1998  
 (33) DE, DE, AT, DE  
 (40) 11.9.2001  
 (73) EVVA-WERK Spezialerzeugung von Zylinder-  
 -und Sicherheitsschlössern Gesellschaft m. b. H  
 & Co. Kommanditgesellschaft, Wien, AT;  
 (72) Prunbauer Kurt, Herzogenburg, AT;  
 (74) Juran Svetozár, JUDr., Bratislava, SK;  
 (86) PCT/AT99/00088  
 (87) WO99/51837  
**(54) Ploché kľúč a valcová zámka**

**Trieda F**

- 7 (51) F23H 11/00**  
**(11) 284605**  
 (21) 1693-99  
 (22) 8.12.1999  
 (24) 1.7.2005  
 (31) PV 4032-98  
 (32) 8.12.1998  
 (33) CZ  
 (40) 7.11.2000  
 (73) PSP Engineering, a. s., Přerov, CZ;  
 (72) Pospíšil Jaroslav, Ing., Přerov, CZ; Michálek Zde-  
 -něk, Ing., Přerov, CZ; Žajdlík Josef, Ing., Přerov,  
 CZ; Krejčí Petr, Ing., Přerov, CZ; Pumprla Alois,  
 Ing., Přerov, CZ; Macůrek Ivan, Holešov, CZ;  
 (74) Bušová Eva, JUDr., Bratislava, SK;  
**(54) Protiprúdový teplovýmenný stupeň roštového**  
**chladiča**
- 7 (51) F24D 3/02, 3/12**  
**(11) 284585**  
 (21) 212-99  
 (22) 17.2.1999  
 (24) 1.7.2005  
 (40) 10.5.2001  
 (73) INTERENERGORESURS, spol s r. o., Rimav-  
 -ská Sobota, SK;  
 (72) Ivanenko Genadij Genadievich, Kramatorsk, Do-  
 -necká oblasť, UA;  
 (74) Gruber Dalibor, Ing., Košice, SK;  
**(54) Autonómna vykurovacia sústava**

**Trieda G**

- 6 (51) G01D 18/00**  
**(11) 284575**  
 (21) 1137-98  
 (22) 15.11.1996  
 (24) 1.7.2005  
 (31) 955489  
 (32) 15.11.1995  
 (33) FI  
 (40) 10.9.1999  
 (73) Lange Antti Aarne Ilmari, Helsinki, FI;  
 (72) Lange Antti Aarne Ilmari, Helsinki, FI;  
 (74) Čechvalová Dagmar, Bratislava, SK;  
 (86) PCT/FI96/00621  
 (87) WO97/18442  
**(54) Spôsob adaptívnej Kalmanovej filtrácie v dy-**  
**namických systémoch**
- 7 (51) G01N 3/18, 33/38**  
**(11) 284593**  
 (21) 518-2001  
 (22) 17.4.2001  
 (24) 1.7.2005  
 (40) 6.11.2002  
 (73) Strojnícka fakulta STU, Bratislava, SK;  
 (72) Gondár Ernest, Bratislava, SK; Pulc Vojtech,  
 Bratislava, SK; Švec Pavol, Bratislava, SK;  
**(54) Spôsob skúšania keramiky na odolnosť proti**  
**tepelnej únavy**
- 7 (51) G01R 17/02, H02H 3/28**  
**(11) 284602**  
 (21) 712-2000  
 (22) 12.5.2000  
 (24) 1.7.2005  
 (40) 9.5.2002  
 (73) Žilinská univerzita, Žilina, SK;  
 (72) Končelík Václav, doc. Ing., PhD., Žilina, SK;  
 Šoltýs Vojtech, doc. Ing., PhD., Žilina, SK; Kon-  
 -čelík Marián, Ing., Žilina, SK;  
**(54) Zapojenie na bezpečnú identifikáciu elektric-**  
**kého signálu**
- 7 (51) G21F 5/005**  
**(11) 284611**  
 (21) 1874-2000  
 (22) 8.12.2000  
 (24) 1.7.2005  
 (31) 99125003.6  
 (32) 15.12.1999  
 (33) EP  
 (40) 8.10.2001  
 (73) GNB Gesellschaft für Nuklear-Behälter mbH,  
 Essen, DE;  
 (72) Glusche Konrad, Dipl.-Ing., Wickede, DE; Diersch  
 Rudolf, Dr.-Ing., Essen, DE; Methling Dieter,  
 Dipl.-Ing., Hattingen, DE;  
 (74) Bušová Eva, JUDr., Bratislava, SK;  
**(54) Spôsob výroby prepravnej a/alebo skladovacej**  
**nádoby na rádioaktívne predmety**

**Trieda H**

**7 (51) H01J 61/24**

**(11) 284606**

(21) 181-98

(22) 27.6.1997

(24) 1.7.2005

(31) 296 16 879.3

(32) 30.9.1996

(33) DE

(40) 7.10.1998

(73) Patent-Treuhand-Gesellschaft für elektrische Glühlampen mbH, München, DE;

(72) Weinhardt Erolf, Diedorf, DE;

(74) Bušová Eva, JUDr., Bratislava, SK;

(86) PCT/DE97/01355

(87) WO98/14983

**(54) Nízkotlaková výbojka**

**7 (51) H02G 3/04, 9/06, F16L 3/26, 7/00, 9/12**

**(11) 284612**

(21) 415-98

(22) 30.3.1998

(24) 1.7.2005

(31) 297 06 513.0

(32) 11.4.1997

(33) DE

(40) 4.11.1998

(73) REHAU AG + CO, Rehau, DE;

(72) Elter Max, Rehau, DE;

(74) Bušová Eva, JUDr., Bratislava, SK;

**(54) Rúra z polyméru**

**7 (51) H02H 3/06**

**(11) 284603**

(21) 713-2000

(22) 12.5.2000

(24) 1.7.2005

(40) 9.5.2002

(73) Žilinská univerzita, Žilina, SK;

(72) Končelík Václav, doc. Ing., PhD., Žilina, SK;

Šoltýs Vojtech, doc. Ing., PhD., Žilina, SK; Kon-

čelík Marián, Ing., Žilina, SK;

**(54) Zapojenie na bezpečné odpojenie výkonovej zátáže**

(51)	(11)	(51)	(11)	(51)	(11)	(51)	(11)
A01G 9/10	284597	A61K 31/50	284600	C04B 7/153	284619	C12N 15/57	284599
A23C 19/08	284580	A61K 31/50	284581	C05G 1/00	284588	E05B 19/02	284587
A47K 3/162	284576	A61K 31/55	284620	C07C 45/53	284589	F23H 11/00	284605
A61K 9/107	284591	A61K 38/02	284582	C07C 213/00	284594	F24D 3/02	284585
A61K 9/26	284584	A61K 39/02	284610	C07C 213/00	284595	G01D 18/00	284575
A61K 9/46	284621	A61K 39/395	284586	C07C 213/00	284596	G01N 3/18	284593
A61K 9/70	284618	A61K 41/00	284598	C07D 213/803	284614	G01R 17/02	284602
A61K 31/40	284608	B01D 61/02	284615	C07D 413/10	284577	G21F 5/005	284611
A61K 31/44	284616	B01J 21/16	284617	C07D 473/18	284613	H01J 61/24	284606
A61K 31/44	284601	B30B 15/06	284583	C07D 487/04	284578	H02G 3/04	284612
A61K 31/44	284579	B42D 1/00	284592	C07H 17/08	284607	H02H 3/06	284603
A61K 31/496	284590	B60P 3/367	284604	C11D 3/386	284609		

**FB9A Zastavené konania o patentových prihláškach**

(21)	(21)	(21)	(21)
1118-96	1492-99	866-2003	1158-2003
650-98	250-2002	977-2003	1188-2003
748-99	1515-2002	1013-2003	1201-2003
994-99			

**FC9A Zamietnuté patentové prihlášky**

(21)	(21)	(21)	(21)
895-96	710-98	252-99	1770-99
1089-97	993-98	350-99	487-2000
667-98	1314-98	1074-99	

**MM4A Zaniknuté patenty pre nezaplatenie udržiavacích poplatkov**

(11)	Dátum zániku	(11)	Dátum zániku	(11)	Dátum zániku	(11)	Dátum zániku
278210	29.10.2004	280538	29.10.2004	282201	25.10.2004	283466	07.10.2004
278623	03.10.2004	280741	25.10.2004	282453	14.10.2004	283489	25.10.2004
278921	30.10.2004	280744	13.10.2004	282541	26.10.2004	283618	19.10.2004
279041	27.10.2004	280749	13.10.2004	282542	25.10.2004	283816	15.10.2004
279059	08.10.2004	280962	21.10.2004	282580	03.10.2004	283882	11.10.2004
279198	29.10.2004	281082	04.10.2004	282794	10.10.2004	284016	02.06.2004
279369	16.10.2004	281363	18.10.2004	282833	18.10.2004	284026	10.10.2004
279446	07.10.2004	281563	10.10.2004	282912	24.10.2004	284037	16.06.2004
279834	17.10.2004	281743	24.10.2004	282924	26.10.2004	284054	22.06.2004
280292	26.10.2004	281915	27.10.2004	283024	03.10.2004	284068	25.06.2004
280442	19.10.2004	281926	30.10.2004	283046	14.10.2004		
280479	23.10.2004	281930	04.10.2004	283448	31.10.2004		

**PC4A Prevody a prechody práv na patenty****(11) 278606**

(21) 2388-90

(73) Acordis Industrial Fibers B.V., Arnhem, NL;  
 Názov/meno a adresa predchádzajúceho majiteľa(-ov): AKZO NOBEL NV, Arnhem, NL;  
 Dátum uzavretia zmluvy: 30.5.2001  
 Dátum účinnosti voči tretím osobám: 25.5.2005

**(11) 283175**

(21) 389-99

(73) AstraZeneca UK Limited, London, GB;  
 Názov/meno a adresa predchádzajúceho majiteľa(-ov): Syngenta Limited, Guildford, Surrey GB;  
 AstraZeneca SAS, Paris, FR;  
 Dátum uzavretia zmluvy: 1.12.2004  
 Dátum účinnosti voči tretím osobám: 9.5.2005

**(11) 282443**

(21) 828-98

(73) AstraZeneca UK Limited, London, GB;  
 Názov/meno a adresa predchádzajúceho majiteľa(-ov): Syngenta Limited, Guildford, Surrey GB;  
 AstraZeneca SAS, Paris, FR;  
 Dátum uzavretia zmluvy: 1.12.2004  
 Dátum účinnosti voči tretím osobám: 28.4.2005

## TC4A

## Zmeny mien

(11) **278606**  
(21) 2388-90  
(73) Diolen Industrial Fibers B.V., Arnhem, NL;  
Dátum zápisu do registra: 25.5.2005

---

(11) **280329**  
(21) 929-94  
(73) AVENTIS PHARMA S. A., Antony, FR;  
Dátum zápisu do registra: 28.4.2005

---

(11) **280335**  
(21) 431-95  
(73) AVENTIS PHARMA S. A., Antony, FR;  
Dátum zápisu do registra: 28.4.2005

---

(11) **280448**  
(21) 1265-96  
(73) AVENTIS PHARMA S. A., Antony, FR;  
Dátum zápisu do registra: 28.4.2005

---

(11) **280949**  
(21) 433-95  
(73) AVENTIS PHARMA S. A., Antony, FR;  
Dátum zápisu do registra: 28.4.2005

---

(11) **281123**  
(21) 345-96  
(73) AVENTIS PHARMA S. A., Antony, FR;  
Dátum zápisu do registra: 28.4.2005

---

(11) **281543**  
(21) 1118-97  
(73) AVENTIS PHARMA S. A., Antony, FR;  
Dátum zápisu do registra: 28.4.2005

---

(11) **281958**  
(21) 1008-97  
(73) AVENTIS PHARMA S. A., Antony, FR;  
Dátum zápisu do registra: 28.4.2005

---

(11) **282063**  
(21) 1611-97  
(73) AVENTIS PHARMA S. A., Antony, FR;  
Dátum zápisu do registra: 28.4.2005

---

(11) **282443**  
(21) 828-98  
(73) Syngenta Limited, Guildford, Surrey GB; AstraZeneca SAS, Paris, FR;  
Dátum zápisu do registra: 28.4.2005

---

(11) **282601**  
(21) 701-97  
(73) AVENTIS PHARMA S. A., Antony, FR;  
Dátum zápisu do registra: 28.4.2005

---

(11) **282685**  
(21) 1082-99  
(73) AVENTIS PHARMA S. A., Antony, FR;  
Dátum zápisu do registra: 28.4.2005

---

(11) **282835**  
(21) 853-98  
(73) AVENTIS PHARMA S. A., Antony, FR;  
Dátum zápisu do registra: 28.4.2005

---

(11) **283175**  
(21) 389-99  
(73) Syngenta Limited, Guildford, Surrey, GB; AstraZeneca SAS, Paris, FR;  
Dátum zápisu do registra: 9.5.2005

---

**TE4A****Zmeny adres****(11) 282508**

(21) 1758-97

(73) Sofotec GmbH & Co. KG, Bad Homburg, DE;  
Dátum zápisu do registra: 25.5.2005**(11) 283330**

(21) 214-96

(73) VIATRIS GmbH & Co. KG, Bad Homburg, DE;  
Dátum zápisu do registra: 29.4.2005**(11) 282764**

(21) 56-97

(73) Sofotec GmbH & Co. KG, Bad Homburg, DE;  
Dátum zápisu do registra: 25.5.2005**(11) 279953**

(21) 3858-92

(73) Sofotec GmbH & Co. KG, Bad Homburg 1, DE;  
Dátum zápisu do registra: 25.5.2005**(11) 284303**

(21) 1725-97

(73) Sofotec GmbH & Co. KG, Bad Homburg, DE;  
Dátum zápisu do registra: 25.5.2005**(11) 284476**

(21) 1431-2000

(73) VIATRIS GmbH & Co. KG, Bad Homburg, DE;  
Dátum zápisu do registra: 29.4.2005**(11) 283205**

(21) 199-97

(73) Viatris GmbH & Co. KG, Bad Homburg, DE;  
Dátum zápisu do registra: 5.5.2005**(11) 284477**

(21) 1432-2000

(73) VIATRIS GmbH & Co. KG, Bad Homburg, DE;  
Dátum zápisu do registra: 29.4.2005

# ČASŤ

**EURÓPSKE PATENTY  
S URČENÍM PRE SLOVENSKÚ REPUBLIKU**



### Kódy na označovanie jednotlivých druhov dokumentov (Štandard WIPO ST. 16)

<b>T1</b>	Preklad patentových nárokov európskej patentovej prihlášky	<b>T3</b>	Preklad európskeho patentového spisu
<b>T2</b>	Opravený preklad patentových nárokov európskej patentovej prihlášky	<b>T4</b>	Opravený preklad európskeho patentového spisu
		<b>T5</b>	Preklad zmeneného európskeho patentového spisu

### Číselné kódy na označovanie bibliografických údajov (Štandard WIPO ST. 9)

<b>(11)</b>	Číslo dokumentu	<b>(62)</b>	Číslo pôvodnej prihlášky v prípade vylúčenej prihlášky
<b>(21)</b>	Číslo prihlášky	<b>(71)</b>	Meno (názov) prihlasovateľa (-ov)
<b>(22)</b>	Dátum podania prihlášky	<b>(72)</b>	Meno pôvodcu (-ov)
<b>(24)</b>	Dátum nadobudnutia účinkov európskeho patentu	<b>(73)</b>	Meno (názov) majiteľa (-ov)
<b>(31)</b>	Číslo prioritnej prihlášky	<b>(74)</b>	Meno (názov) zástupcu (-ov)
<b>(32)</b>	Dátum podania prioritnej prihlášky	<b>(86)</b>	Číslo podania medzinárodnej prihlášky podľa PCT
<b>(33)</b>	Krajina alebo regionálna organizácia priority	<b>(87)</b>	Číslo zverejnenia medzinárodnej prihlášky podľa PCT
<b>(45)</b>	Dátum sprístupnenia prekladu patentového spisu alebo zmeneného patentového spisu	<b>(96)</b>	Číslo a dátum podania európskej patentovej prihlášky
<b>(46)</b>	Dátum sprístupnenia prekladu patentových nárokov	<b>(97)</b>	Číslo a dátum zverejnenia európskej patentovej prihlášky alebo vydania európskeho patentového spisu
<b>(48)</b>	Dátum sprístupnenia opraveného prekladu patentových nárokov alebo patentového spisu		
<b>(51)</b>	Medzinárodné patentové triedenie		
<b>(54)</b>	Názov		

Poznámka:

Číslo uvádzané pred kódom (51) znamená verziu Medzinárodného patentového triedenia.

### Kódy na označovanie záhlaví oznámení publikovaných vo Vestníku ÚPV SR (Štandard WIPO ST. 17)

<b>BA9A</b>	Sprístupnené preklady a opravené preklady patentových nárokov európskych patentových prihlášok
<b>SC4A</b>	Sprístupnené preklady a opravené preklady európskych patentových spisov
<b>SC4A</b>	Sprístupnené preklady zmenených európskych patentových spisov
<b>FA9A</b>	Zastavené konania o európskych patentových prihláškach z dôvodu späťvzatia
<b>MA4A</b>	Zaniknuté patenty vzdaním sa patentu
<b>MC4A</b>	Zrušené patenty alebo čiastočne zrušené patenty
<b>MK4A</b>	Zaniknuté patenty uplynutím doby platnosti
<b>MM4A</b>	Zaniknuté patenty pre nezaplatenie udržiavacích poplatkov
<b>PC4A</b>	Prevody a prechody práv
<b>PD4A</b>	Zmeny dispozičných práv (zálohy)
	Zmeny dispozičných práv (ukončenie záloh)
<b>QA4A</b>	Ponuky licencií
<b>QB4A</b>	Licenčné zmluvy registrované alebo udelené
<b>QC4A</b>	Ukončenie platnosti licenčných zmlúv

**BA9A**

**Sprístupnené preklady patentových nárokov  
európskych patentových prihlášok**

(11) (51)  
1458514 B23K 13/02

**7 (51) B23K 13/02**

(11) **1458514**

(96) 02782610.6, 16.12.2002

(97) 1458514, 3.7.2003

(31) 2355/01

(32) 20.12.2001

(33) CH

(71) AISAPACK HOLDING SA, Vouvry, CH;

(72) THOMASSET Jacques, Neuvecelle, FR;

(74) PATENTSERVIS BRATISLAVA, a. s., Bratislava, SK;

(86) PCT/CH2002/000699

(87) WO 2003/053626

(54) **Zariadenie na zváranie pohybujúceho sa obalového materiálu**

---

(51) (11)  
B23K 13/02 1458514

## SC4A Sprístupnené preklady európskych patentových spisov

(11)	(51)	(11)	(51)	(11)	(51)	(11)	(51)
83	G01S 17/00	93	G05G 1/10	103	B05D 3/12	113	C07D237/22
84	D03D 47/30	94	B41J 2/175	104	B23Q 11/08	114	C07D487/04
85	A01N 43/54	95	A47J 43/20	105	B29C 53/54	115	C12Q 1/68
86	C07K 16/18	96	A61K 31/365	106	C07D215/22	116	C22C 38/18
87	A47J 27/08	97	H04L 12/56	107	F16D 65/095	117	C07D209/10
88	B29C 35/00	98	A61K 31/34	108	C25D 21/12	118	A61K 9/28
89	A61K 9/20	99	B61B 7/04	109	C07D401/12	119	A61K 9/20
90	C23C 22/53	100	B41J 2/175	110	C07D409/06	120	A61K 35/78
91	B26F 1/00	101	C07J 5/00	111	A63F 9/12		
92	G01B 21/04	102	C25B 1/12	112	A61K 9/14		

### Trieda A

#### 7 (51) A01N 43/54

##### (11) E 85

(96) 02758477.0, 24.7.2002

(97) 1411766, 16.3.2005

(24) 16.3.2005

(31) 0110301

(32) 1.8.2001

(33) FR

(73) Bayer CropScience S.A., 69009 Lyon, FR;

(72) GARNIER Alain Joseph Jean Florimond, 2300 Turnhout, BE; VERBRUGGEN Luc Rosalia Michael, 2460 Kasterlee, BE; MILLING Richard, 69110 Sainte Foy les Lyon, FR; DUVERT Patrice, 69004 LYON, FR;

(74) Čechvalová Dagmar, Bratislava, SK;

(86) PCT/EP2002/009425

(87) WO/2003/011030

(54) **Fungicídna kompozícia a použitie tejto kompozície na potlačanie chorôb rastlín**

#### 7 (51) A47J 27/08

##### (11) E 87

(96) 02356266.3, 18.12.2002

(97) 1321080, 3.11.2004

(24) 3.11.2004

(31) 0116902

(32) 19.12.2001

(33) FR

(73) Seb S.A., 69132 Ecully Cedex, FR;

(72) Cartigny Michel Pierre, 21310 Mirebeau sur Beze, FR; Piguet Yvan Marcel Georges, 52190 Cusey, FR; Rhetat Eric Christian Jacques, 21000 Dijon, FR;

(74) Holoubková Mária, Ing., Bratislava, SK;

(54) **Vrchnák pre tlakový varný prístroj s odľahčenými uzávermi a varný prístroj, ktorého súčasťou je takýto vrchnák**

#### 7 (51) A47J 43/20

##### (11) E 95

(96) 02770027.7, 15.7.2002

(97) 1406529, 16.3.2005

(24) 16.3.2005

(31) 0109544

(32) 17.7.2001

(33) FR

(73) SEB SA, Ecully, FR;

(72) BRASSET Jean-François, Annecy, FR;

(74) PATENTSERVIS BRATISLAVA, a. s., Bratislava, SK;

(86) PCT/FR2002/002511

(87) WO 2003/007769

(54) **Forma na prípravu kuchárskych výrobkov**

#### 7 (51) A61K 9/14, 31/46, A61P 11/06, A61K 9/72

##### (11) E 112

(96) 02796206.7, 3.8.2002

(97) 1424996, 27.4.2005

(24) 27.4.2005

(31) 10141376

(32) 23.8.2001

(33) DE

(73) Boehringer Ingelheim Pharma GmbH & Co. KG, 55216 Ingelheim am Rhein, DE;

(72) BOECK Georg, 55122 MAINZ, DE; WALZ Michael, 55411 BINGEN AM RHEIN, DE;

(74) Majlingová Marta, Ing., Bratislava, SK;

(86) PCT/EP2002/008692

(87) WO 2003/017979

(54) **Spôsob výroby inhalačných práškov**

#### 7 (51) A61K 9/20, 38/55, 47/02

##### (11) E 119

(96) 02758654.4, 20.9.2002

(97) 1432407, 9.3.2005

(24) 9.3.2005

(31) 962429

(32) 24.9.2001

(33) US

(73) AstraZeneca UK Limited, London W1Y 6LN, GB;

(72) ROBERTS Ronald John, Macclesfield, Cheshire SK10 2NA, GB; BOWEN David Brandon, Macclesfield, Cheshire SK10 2NA, GB;

(74) PATENTSERVIS BRATISLAVA, a. s., Bratislava, SK;

(86) PCT/GB2002/004292

(87) WO 2003/026622

(54) **Pevná farmaceutická kompozícia obsahujúca lizinopril a excipient**

**7 (51) A61K 9/20, 38/11****(11) E 89**

(96) 03009659.8, 30.4.2003

(97) 1473029, 23.3.2005

(24) 23.3.2005

(73) Ferring B.V., 2132 JX Hoofddorp, NL;

(72) Lomryd Hakan, 215 62 Malmö, SE; Nicklasson Helena, 217 59 Malmö, SE; Olsson Lars-Erik, 215 67 Malmö, SE;

(74) Čechvalová Dagmar, Bratislava, SK;

**(54) Pevná dávková forma obsahujúca desmopressin****7 (51) A61K 9/28, 9/50****(11) E 118**

(96) 02796920.3, 18.12.2002

(97) 1355633, 19.1.2005

(24) 19.1.2005

(31) 0104327, 0104328

(32) 19.12.2001, 19.12.2001

(33) SE, SE

(73) AstraZeneca AB, 151 85 Södertälje, SE;

(72) HJARTSTAM Lars Johan Pontus de Verdier, 431 83, SE; LOFROTH Jan-Erik, 431 83, SE; SCHANTZ Staffan, 431 83, SE; WELIN Anders, 431 83, SE;

(74) PATENTSERVIS BRATISLAVA, a. s., Bratislava, SK;

(86) PCT/GB2002/005739

(87) WO 2003/051340

**(54) Prostriedok na poťahovanie filmom****7 (51) A61K 31/34, 9/14****(11) E 98**

(96) 02750846.4, 25.7.2002

(97) 1414435, 12.1.2005

(24) 12.1.2005

(31) PA 2001 01164

(32) 31.7.2001

(33) DK

(73) H. Lundbeck A/S, Valby-Copenhagen, DK;

(72) CHRISTENSEN Troels Volsgaard, Holbæk, DK; LILJEGREN Ken, Værløse, DK; ELEMA Michiel Onne, København Ø, DK; ANDRESEN Lene, Rødovre, DK; MAHASHABDE Shashank, Kendall Park, NJ 08825, US; ASSENZA Sebastian P., Fort Salonga, NY 11768, US;

(74) Majlingová Marta, Ing., Bratislava, SK;

(86) PCT/DK2002/000513

(87) WO 2003/011278

**(54) Kryštalický prostriedok obsahujúci escitalopram****7 (51) A61K 31/365, 31/416, 31/4155, 31/443, 31/4709, 31/473, 31/497, 31/498, 31/506, 31/517, A61P 3/10, 25/16, 25/28, 31/10, 35/00, 29/00****(11) E 96**

(96) 02754819.7, 3.7.2002

(97) 1406610, 26.1.2005

(24) 26.1.2005

(31) 10132726

(32) 5.7.2001

(33) DE

(73) Grünenthal GmbH, Aachen, DE;

(72) SUNDERMANN Corinna, Aachen, DE; SUNDERMANN Bernd, Aachen, DE; PRZEWOSNY Michael, Aachen, DE; HENNIES Hagen-Heinrich, Simmerath, DE;

(74) Tomeš Pavol, Ing., Bratislava, SK;

(86) PCT/EP2002/007382

(87) WO 2003/004016

**(54) Použitie substituovaných gama-laktónových zlúčenín ako farmaceutických prípravkov****7 (51) A61K 35/78, A61P 13/00, 15/00****(11) E 120**

(96) 02798728.8, 16.9.2002

(97) 1427430, 27.4.2005

(24) 27.4.2005

(31) 10146159

(32) 19.9.2001

(33) DE

(73) Bionorica AG, 92318 Neumarkt, DE;

(72) WUTTKE Wolfgang, 37120 Bovenden, DE; JARRY Hubertus, 37249 Neu-Eichenberg, DE; CHRISTOFFEL Volker, 92369 Buchberg, DE; SPENGLER Barbara, 92318 Neumarkt, DE;

(74) ROTT, RŮŽIČKA &amp; GUTTMANN, v. o. s., Bratislava, SK;

(86) PCT/EP2002/010383

(87) WO 2003/024465

**(54) Použitie extraktov z druhov Cimicifuga ako organoselektívnych liečiv na liečbu ochorení urogenitálneho traktu vyvolaných sexuálnymi hormónmi****7 (51) A63F 9/12****(11) E 111**

(96) 03023411.6, 17.10.2003

(97) 1524014, 11.5.2005

(24) 11.5.2005

(73) Chuang, Shih-Hung, Yungho City, Taipei Hsien, TW;

(72) Chuang, Shih-Hung, Yungho City, Taipei Hsien, TW;

(74) Žovicová Viera, Mgr., Bratislava, SK;

**(54) Gul'ová skladačka bez nosného jadra****Trieda B****7 (51) B05D 3/12, 3/04, C09D 4/06****(11) E 103**

(96) 02791694.9, 21.11.2002

(97) 1455951, 23.3.2005

(24) 23.3.2005

(31) 10163681

(32) 21.12.2001

(33) DE

(73) Röhm GmbH &amp; Co. KG, 64293 Darmstadt, DE;

(72) BELIK Pavel, 63517 Rodenbach, DE; AUER Heinz-Jochen, 64521 Gross-Gerau, DE; DESCH Wolfram, 64287 Darmstadt, DE; RAAB Dieter, 63517 Rodenbach, DE; KRALL Stefan, 64747 Breuberg/Neustadt, DE; STREIT Jürgen, 63755 Alzenau, DE; SCHOLL Sybille, 63517 Rodenbach, DE;

(74) Bušová Eva, JUDr., Bratislava, SK;

(86) PCT/EP2002/013056

(87) WO 2003/053596

**(54) Spôsob výroby povlakov**

**7 (51) B23Q 11/08**  
**(11) E 104**  
 (96) 03012537.1, 2.6.2003  
 (97) 1378321, 9.2.2005  
 (24) 9.2.2005  
 (31) 20209776 U  
 (32) 24.6.2002  
 (33) DE  
 (73) Hennig Holding GmbH, Kirchheim, DE;  
 (72) Schönerwald Kurt, Vilsheim, DE;  
 (74) PATENTSERVIS BRATISLAVA, a. s., Bratislava, SK;  
**(54) Teleskopický element**

**7 (51) B26F 1/00, B31B 1/14**  
**(11) E 91**  
 (96) 02804535.9, 16.8.2002  
 (97) 1432558, 12.1.2005  
 (24) 12.1.2005  
 (31) 0104345  
 (32) 20.12.2001  
 (33) SE  
 (73) Sobi HB, 183 63 Täby, SE;  
 (72) CAVLIN Sören, S-183 63 Täby, SE;  
 (74) Žovicová Viera, Mgr., Bratislava, SK;  
 (86) PCT/SE2002/001466  
 (87) WO 2003/066291  
**(54) Vysekávací forma a spôsob vysekávania pomocou nej**

**7 (51) B29C 35/00, F16J 15/46**  
**(11) E 88**  
 (96) 02022957.1, 12.10.2002  
 (97) 1302292, 25.8.2004  
 (24) 25.8.2004  
 (31) 10150827  
 (32) 15.10.2001  
 (33) DE  
 (73) Gummi-Welz GmbH & Co. KG, 89077 Ulm, DE;  
 (72) Schiffers Herbert, 89275 Elchingen, DE;  
 (74) Majlingová Marta, Ing., Bratislava, SK;  
**(54) Spôsob výroby nafukovacieho vulkanizovaného tesnenia**

**7 (51) B29C 53/54, 53/52, 65/78 // B29L 23:00**  
**(11) E 105**  
 (96) 02798711.4, 9.9.2002  
 (97) 1425155, 2.2.2005  
 (24) 2.2.2005  
 (31) 10144898  
 (32) 12.9.2001  
 (33) DE  
 (73) Aisapack Holding S.A., Vouvry, CH;  
 (72) KELLER Gerhard, Jongny, CH;  
 (74) ROTT, RŮŽIČKA & GUTTMANN, v. o. s., Bratislava, SK;  
 (86) PCT/EP2002/010089  
 (87) WO 2003/024694  
**(54) Spôsob riadenia polohy okrajov fóliového pásu**

**7 (51) B41J 2/175, B65D 81/26, C08L 75/08, C08G 18/00, 18/40**  
**(11) E 94**  
 (96) 02445091.8, 1.7.2002  
 (97) 1277586, 9.2.2005  
 (24) 9.2.2005  
 (31) 907297  
 (32) 17.7.2001  
 (33) US  
 (73) FOAMEX L.P., Linwood, Pennsylvania 19061, US;  
 (72) Free Sharon A., Wallingford, PA 19086, US;  
 (74) Majlingová Marta, Ing., Bratislava, SK;  
**(54) Atramentové zásobníky z penového materiálu**

**7 (51) B41J 2/175, B65D 81/26, C08L 75/08, C08G 18/00, 18/40**  
**(11) E 100**  
 (96) 02445092.6, 1.7.2002  
 (97) 1277587, 2.3.2005  
 (24) 2.3.2005  
 (31) 906981  
 (32) 17.7.2001  
 (33) US  
 (73) FOAMEX L.P., Linwood, Pennsylvania 19061, US;  
 (72) Free Sharon A., Wallingford PA 19086, US;  
 (74) Majlingová Marta, Ing., Bratislava, SK;  
**(54) Atramentové zásobníky z penového materiálu**

**7 (51) B61B 7/04, 12/02**  
**(11) E 99**  
 (96) 03450055.3, 27.2.2003  
 (97) 1424257, 13.4.2005  
 (24) 13.4.2005  
 (31) 10632002  
 (32) 16.7.2002  
 (33) AT  
 (73) Innova Patent GmbH, Wolfurt, AT;  
 (72) Gabriel Gerhard, Ing., Schwarzach, AT; Dür Herbert, Ing., Schwarzach, AT; Dür Gerd, Ing., Bildstein, AT;  
 (74) Hörmann Tomáš, Ing., Bratislav, SK;  
**(54) Lanová dráha s nosným a ťažným lanom a s pripojiteľnými prepravnými jednotkami tvorenými kabínami a sedačkami**

#### **Trieda C**

**7 (51) C07D 209/10, 209/30, 209/36, A61K 31/404, A61P 29/00**  
**(11) E 117**  
 (96) 02779382.7, 20.9.2002  
 (97) 1438289, 30.3.2005  
 (24) 30.3.2005  
 (31) 325389 P  
 (32) 27.9.2001  
 (33) US  
 (73) F. Hoffmann-La Roche AG, 4070 Basel, CH;  
 (72) BROKA Chris Allen, Foster City, CA 94404, US;  
 CAMPBELL Jeffrey Allen, Cheshire, CT 06410, US;  
 (74) Bušová Eva, JUDr., Bratislava, SK;  
 (86) PCT/EP2002/010557  
 (87) WO 2003/029212  
**(54) Indolové deriváty**

**7 (51) C07D 215/22, A61K 31/47, A61P 35/00****(11) E 106**

(96) 02752656.5, 31.7.2002

(97) 1412332, 19.1.2005

(24) 19.1.2005

(31) 309144 P

(32) 31.7.2001

(33) US

(73) WAYNE STATE UNIVERSITY, Detroit, MI 48202, US; Horwitz Jerome P., Farmington Hills, MI 48334-1158, US; Hazeldine Stewart T., Taylor, MI 48180-4632, US; Corbett Thomas H., Grosse Pointe Park, MI 48230, US; Polin Lisa, Oak Park, MI 48237, US;

(72) HORWITZ Jerome P., Farmington Hills, MI 48334-1158, US; HAZELDINE Stewart T., Taylor, MI 48180-4632, US; CORBETT Thomas H., Grosse Pointe Park, MI 48230, US; POLIN Lisa, Oak Park, MI 48237, US;

(74) Bezák Marián, Ing., Bratislava, SK;

(86) PCT/US2002/024442

(87) WO 2003/011832

**(54) Chinolínové deriváty a ich použitie ako protinádorové činidlá****7 (51) C07D 237/22, 401/12, 403/12, A61K 31/50, A61P 25/22, 25/28****(11) E 113**

(96) 02767729.3, 26.9.2002

(97) 1430034, 9.2.2005

(24) 9.2.2005

(31) 0103912

(32) 27.9.2001

(33) HU

(73) Egis Gyógyszergyár Rt., Budapest, HU;

(72) BARKÓCZY József, Budapest, HU; SIMIG Gyula, Budapest, HU; KÓTAY NAGY Péter, Vác, HU; LÉVAY György, Budakeszi, HU; GACSÁLYI István, Budapest, HU; MARTONNÉ MARKÓ Bernadett, Budapest, HU; SCHMIDT Éva, Budapest, HU; EGYED András, Budapest, HU; KOMPAGNE Hajnalka, Budapest, HU; LEVELEKI Csilla, Budapest, HU; MIKLÓSNÉ KOVÁCS Anikó, Budapest, HU; SZÉNÁSI Gábor, Budapest, HU; WELLMANN János, Budapest, HU; HÁRSING László Gábor, Budapest, HU;

(74) ROTT, RŮŽIČKA &amp; GUTTMANN, v. o. s., Bratislava, SK;

(86) PCT/HU2002/000097

(87) WO 2003/027078

**(54) Substituované alkylaminopyridazinónové deriváty, spôsoby ich prípravy a farmaceutická kompozícia s ich obsahom****7 (51) C07D 401/12, A61K 31/50, A61P 25/22, 25/28****(11) E 109**

(96) 02762620.9, 26.9.2002

(97) 1430047, 9.2.2005

(24) 9.2.2005

(31) 0103912

(32) 27.9.2001

(33) HU

(73) Egis Gyógyszergyár Rt., Budapest, HU;

(72) BARKÓCZY József, Budapest, HU; SIMIG Gyula, Budapest, HU; KÓTAY NAGY Péter, Vác, HU; LÉVAY György, Budakeszi, HU; GACSÁLYI István, Budapest, HU; MARTONNÉ MARKÓ Bernadett, Budapest, HU; SCHMIDT Éva, Budapest, HU; EGYED András, Budapest, HU; KOMPAGNE Hajnalka, Budapest, HU; LEVELEKI Csilla, Budapest, HU; MIKLÓSNÉ KOVÁCS Anikó, Budapest, HU; SZÉNÁSI Gábor, Budapest, HU; WELLMANN János, Budapest, HU; HÁRSING László Gábor, Budapest, HU;

(74) ROTT, RŮŽIČKA &amp; GUTTMANN, v. o. s., Bratislava, SK;

(86) PCT/HU2002/000096

(87) WO 2003/027097

**(54) Substituované alkylaminopyridazinónové deriváty, spôsob ich prípravy a farmaceutická kompozícia s ich obsahom****7 (51) C07D 409/06, 403/06, 401/06, A61K 31/417, 31/381, 31/402, 31/44, A61P 3/00, 9/10****(11) E 110**

(96) 03292634.7, 22.10.2003

(97) 1413579, 2.2.2005

(24) 2.2.2005

(31) 0213194

(32) 23.10.2002

(33) FR

(73) LES LABORATOIRES SERVIER, Courbevoie Cédex, FR;

(72) Rault Sylvain, Moul, FR; Kopp Marina, Caen, FR; Lancelot Jean-Charles, Le Bourg, FR; Lemaître Stéphane, Bois le Roi, FR; Caignard Daniel-Henri, le Pecq, FR; Bizot-Espiard Jean-Guy, Paris, FR; Renard Pierre, Le Chesnay, FR;

(74) ROTT, RŮŽIČKA &amp; GUTTMANN, v. o. s., Bratislava, SK;

**(54) Deriváty imidazolínu, spôsob ich prípravy a farmaceutické kompozície s ich obsahom****7 (51) C07D 487/04, A61P 29/00****(11) E 114**

(96) 02763692.7, 20.9.2002

(97) 1427727, 26.1.2005

(24) 26.1.2005

(31) 323625 P

(32) 20.9.2001

(33) US

(73) THE PROCTER &amp; GAMBLE COMPANY, Cincinnati, Ohio 45202, US;

(72) CLARK Michael Phillip, Loveland, OH 45140, US; LAUFERSWEILER Matthew John, Cincinnati, OH 45249, US; DJUNG Jane Far-Jine, Mason, OH 45040, US; DE Biswanath, Cincinnati, OH 45241, US;

(74) PATENTSERVIS BRATISLAVA, a. s., Bratislava, SK;

(86) PCT/US2002/030134

(87) WO 2003/024970

**(54) Zlúčeniny inhibujúce uvoľňovanie protizápalových cytokínov**

- 7 (51) C07J 5/00, A61K 31/573, A61P 15/16**  
**(11) E 101**  
 (96) 02764767.6, 24.7.2002  
 (97) 1421099, 16.2.2005  
 (24) 16.2.2005  
 (31) MI20011762  
 (32) 10.8.2001  
 (33) IT  
 (73) Cosmo S.p.A., 20020 Lainate (MI), IT;  
 (72) AJANI Mauro, I-20020 Lainate, IT; MORO Luigi, I-20020 Lainate, IT;  
 (74) Bušová Eva, JUDr., Bratislava, SK;  
 (86) PCT/EP2002/008226  
 (87) WO 2003/014141  
**(54) 17 $\alpha$  21-dihydroxypregnenestery ako antiandrogénne činidlá**

- 7 (51) C07K 16/18, A61K 39/395, C12N 15/13**  
**(11) E 86**  
 (96) 02782453.1, 3.7.2002  
 (97) 1401871, 23.3.2005  
 (24) 23.3.2005  
 (31) 01116199  
 (32) 4.7.2001  
 (33) EP  
 (73) Aplagen GmbH, 52499 Baesweiler, DE;  
 (72) FRANK Hans-Georg, NL-6462 EL Kerkrade, NL; KAUFMANN, Peter, NL-6291 CX Vaals, NL; SCHMITZ Ulrike, 52070 Aachen, DE;  
 (74) Bušová Eva, JUDr., Bratislava, SK;  
 (86) PCT/EP2002/007359  
 (87) WO 2003/004533  
**(54) Imunologicky väzbové molekuly ktoré inhibujú syncytiálnu fúziu trofoblastov**

- 7 (51) C12Q 1/68**  
**(11) E 115**  
 (96) 02788114.3, 16.12.2002  
 (97) 1415002, 2.2.2005  
 (24) 2.2.2005  
 (31) 0130267  
 (32) 19.12.2001  
 (33) GB  
 (73) Neutec Pharma PLC, Manchester, Lancashire M13 9WL, GB;  
 (72) BURNIE James Peter, Alderley Edge, Cheshire SK9 7PY, GB; MATTHEWS Ruth Christine, Alderley Edge, Cheshire SK9 7PY, GB; RIGG Gordon Patrick, Glossop, Derbyshire SK13 1DP, GB; WILLIAMSON Peter, Manchester, Lancashire M21 7LT, GB;  
 (74) Makeľová Katarína, Mgr., Bratislava, SK;  
 (86) PCT/GB2002/005690  
 (87) WO 2003/052416  
**(54) Technológia cielených profilátok**

- 7 (51) C22C 38/18, 38/12, C21D 8/02, 1/18**  
**(11) E 116**  
 (96) 03396059.2, 18.6.2003  
 (97) 1375694, 27.4.2005  
 (24) 27.4.2005  
 (31) 20021188  
 (32) 19.6.2002  
 (33) FI

- (73) Rautaruukki OYJ, 00101 Helsinki, FI;  
 (72) Hemmilä Mikko Petteri, 86400 Vihanti, FI; Liimatainen Reijo Arvi, 86110 Parhalahti, FI; Liimatainen Tommi Petteri, 92120 Raahe, FI;  
 (74) ROTT, RŮŽIČKA & GUTTMANN, v. o. s., Bratislava, SK;  
**(54) Oceľový pás valcovaný za tepla a spôsob výroby takéhoto pásu**

- 7 (51) C23C 22/53, B05D 7/00**  
**(11) E 90**  
 (96) 02787688.7, 15.11.2002  
 (97) 1444381, 12.1.2005  
 (24) 12.1.2005  
 (31) 10156475  
 (32) 16.11.2001  
 (33) DE  
 (73) Rheinzink GmbH & Co. KG, 45711 Datteln, DE;  
 (72) SCHÖNNENBECK Marianne, 44795 Bochum, DE; STRADMANN Adolf, 45711 Datteln, DE;  
 (74) ROTT, RŮŽIČKA & GUTTMANN, v. o. s., Bratislava, SK;  
 (86) PCT/EP2002/012800  
 (87) WO 2003/048417  
**(54) Spôsob vytvárania tmavých ochranných vrstiev na plochých výrobkoch zo zliatiny titán-zinok**

- 7 (51) C25B 1/12, 9/00, 15/00**  
**(11) E 102**  
 (96) 02782894.6, 12.10.2002  
 (97) 1436447, 5.1.2005  
 (24) 5.1.2005  
 (31) 10150557  
 (32) 15.10.2001  
 (33) DE  
 (73) Gesellschaft für Hochleistungselektrolyseure zur Wasserstoffherzeugung MBH, Ottobrunn, DE;  
 (72) BRAND Rolf August, Bruckmühl, DE; D'ERASMO Pietro, Notodden, NO; HOFMANN Hans, Mühlheim, DE; RÄMISCH Marko, Ottobrunn, DE;  
 (74) PATENTSERVIS BRATISLAVA, a. s., Bratislava, SK;  
 (86) PCT/EP2002/011436  
 (87) WO 2003/033768  
**(54) Tlakový elektrolyzér a spôsob jeho prevádzky**

- 7 (51) C25D 21/12**  
**(11) E 108**  
 (96) 02769978.4, 21.8.2002  
 (97) 1419290, 23.2.2005  
 (24) 23.2.2005  
 (31) 10141056  
 (32) 22.8.2001  
 (33) DE  
 (73) ATOTECH Deutschland GmbH, Berlin, DE;  
 (72) HÜBEL Egon, Feucht, DE;  
 (74) PATENTSERVIS BRATISLAVA, a. s., Bratislava, SK;  
 (86) PCT/EP2002/009343  
 (87) WO 2003/018878  
**(54) Zariadenie a spôsob elektrolytickej úpravy spracovávaných výrobkov**

**Trieda D**

- 7 (51) D03D 47/30**  
**(11) E 84**  
 (96) 03003373, 14.2.2003  
 (97) 1340846, 22.12.2004  
 (24) 22.12.2004  
 (31) 10209278  
 (32) 1.3.2002  
 (33) DE  
 (73) LINDAUER DORNIER GESELLSCHAFT M.B.H, 88129 Lindau, DE;  
 (72) Wahhoud Adnan, Dr., 88131 Lindau, DE; Armbrust Matthias, 88239 Wangen, DE;  
 (74) Bezák Marián, Ing., Bratislava, SK;  
**(54) Spôsob pretkávania nepretkaných alebo čiastočne pretkaných útkových priadzí, predovšetkým útkových priadzí zo syntetických filamentov, a tkací stroj na uskutočňovanie tohto spôsobu**

**Trieda F**

- 7 (51) F16D 65/095, 55/00**  
**(11) E 107**  
 (96) 02016228.5, 19.7.2002  
 (97) 1279853, 6.4.2005  
 (24) 6.4.2005  
 (31) 10135796  
 (32) 23.7.2001  
 (33) DE  
 (73) KNORR-BREMSE Systeme für Schienenfahrzeuge GmbH, München, DE;  
 (72) Wirth Xaver, Ismaning, DE;  
 (74) Hörmann Tomáš, Ing., Bratislava, SK;  
**(54) Oporné zariadenie pre brzdové čeluste**

**Trieda G**

- 7 (51) G01B 21/04, 7/008, 5/008, 11/00**  
**(11) E 92**  
 (96) 03712319.7, 6.3.2003  
 (97) 1446636, 16.2.2005  
 (24) 16.2.2005  
 (31) 0205332  
 (32) 6.3.2002  
 (33) GB  
 (73) RENISHAW plc, Wotton-Under-Edge Gloucestershire GL12 8JR, GB;  
 (72) TAYLOR Benjamin Roller, Berkeley, Gloucestershire GL13 9LR, GB; McFARLAND Geoffrey, Dursley, Gloucestershire GL11 5PG, GB;  
 (74) Majlingová Marta, Ing., Bratislava, SK;  
 (86) PCT/GB2003/000961  
 (87) WO 2003/074968  
**(54) Spôsob kontroly série obrobkov s použitím súradnicového meracieho zariadenia**

- 7 (51) G01S 17/00, G08G 1/015, 1/052**  
**(11) E 83**  
 (96) 02794944.5, 5.12.2002  
 (97) 1454164, 16.3.2005  
 (24) 16.3.2005  
 (31) A 19632001  
 (32) 14.12.2001  
 (33) AT  
 (73) Kapsch Trafficcom AG, 1121 Wien, AT;  
 (72) SCHMIDRADLER Dieter, A-1121 Wien, AT;  
 (74) Hörmann Tomáš, Ing., Bratislava, SK;  
 (86) PCT/AT2002/000341  
 (87) WO 2003/052457  
**(54) Spôsob a zariadenie na geometrické zameriavanie a stanovenie rýchlosti vozidiel**

- 7 (51) G05G 1/10**  
**(11) E 93**  
 (96) 02776852.2, 18.10.2002  
 (97) 1438643, 16.3.2005  
 (24) 16.3.2005  
 (31) 10153532  
 (32) 23.10.2001  
 (33) DE  
 (73) "Durable" Hunke & Jochheim GmbH & Co. KG, 58636 Iserlohn, DE;  
 (72) MAIER-HUNKE Horst-Werner, 58640 Iserlohn, DE;  
 (74) Čechvalová Dagmar, Bratislava, SK;  
 (86) PCT/DE2002/004006  
 (87) WO 2003/038540  
**(54) Ručné koliesko, najmä na vyvodenie rotačného pohybu na držiak rotačnej kartotéky**

**Trieda H**

- 7 (51) H04L 12/56**  
**(11) E 97**  
 (96) 02758475.4, 19.8.2002  
 (97) 1419623, 16.3.2005  
 (24) 16.3.2005  
 (31) 10141091  
 (32) 22.8.2001  
 (33) DE  
 (73) Siemens Aktiengesellschaft, München, DE;  
 (72) RAJI Fariba, Wien, AT; SCHNIEDENHARN Jörg, Berlin, DE; MEILING Axel, Berlin, DE;  
 (74) Bušová Eva, JUDr., Bratislava, SK;  
 (86) PCT/EP2002/009263  
 (87) WO 2003/019875  
**(54) Prenos dátových paketov v rádiovom komunikačnom systéme pri využití spoločného procesu HARQ (Hybrid Automatic Repeat Request)**



---

(51)	(11)	(51)	(11)	(51)	(11)	(51)	(11)
A01N 43/54	85	A63F 9/12	111	C07D215/22	106	C25B 1/12	102
A47J 27/08	87	B05D 3/12	103	C07D237/22	113	C25D 21/12	108
A47J 43/20	95	B23Q 11/08	104	C07D401/12	109	D03D 47/30	84
A61K 9/14	112	B26F 1/00	91	C07D409/06	110	F16D 65/095	107
A61K 9/20	89	B29C 35/00	88	C07D487/04	114	G01B 21/04	92
A61K 9/20	119	B29C 53/54	105	C07J 5/00	101	G01S 17/00	83
A61K 9/28	118	B41J 2/175	100	C07K 16/18	86	G05G 1/10	93
A61K 31/34	98	B41J 2/175	94	C12Q 1/68	115	H04L 12/56	97
A61K 31/365	96	B61B 7/04	99	C22C 38/18	116		
A61K 35/78	120	C07D209/10	117	C23C 22/53	90		

**QB4A**

**Licenčné zmluvy registrované alebo udelené**

(11) 27

(97) 1323729

(73) LES LABORATOIRES SERVIER, Courbevoie  
Cédex, FR;

Názov/meno a adresa nadobúdateľa licencie:

DELTA, Praha, CZ;

Druh licencie: Zmluvná nevýlučná

Dátum uzavretia licenčnej zmluvy: 1.2.2005

Dátum účinnosti voči tretím osobám: 17.2.2005

---

# ČASŤ

**DODATKOVÉ OCHRANNÉ OSVEDČENIA**

### Číselné kódy na označovanie bibliografických údajov (Štandard WIPO ST. 9)

- |   |  |
|---|--|
| <p>(11) Číslo dokumentu<br/>                 (21) Číslo žiadosti<br/>                 (22) Dátum podania žiadosti<br/>                 (54) Názov vynálezu základného patentu<br/>                 (68) Číslo základného patentu<br/>                 (71) Meno (názov) žiadateľa (-ov)<br/>                 (73) Meno (názov) majiteľa (-ov)<br/>                 (74) Meno (názov) zástupcu</p> | <p>(92) Číslo a dátum prvého povolenia uviesť liečivo alebo výrobok na ochranu rastlín na trh v Slovenskej republike<br/>                 (93) Číslo, dátum a štát prvého povolenia uviesť liečivo alebo výrobok na ochranu rastlín na trh v Spoločenstve<br/>                 (94) Predpokladaný dátum uplynutia platnosti osvedčenia<br/>                 (95) Názov liečiva/výrobku na ochranu rastlín<br/>                 typ: (liečivo/výrobok na ochranu rastlín)</p> |
|---|--|

## Zverejnené žiadosti o udelenie dodatkového ochranného osvedčenia

- |   |   |
|---|---|
| <p>(21) <b>2-2004</b><br/> (22) 31.3.2004<br/> (68) 283699<br/> <b>(54) Frakcia kopolyméru-1, kompozícia obsahujúca túto frakciu, spôsob jej výroby a použitie na výrobu liečiva na liečbu roztrúsenej sklerózy</b><br/> (71) YEDA RESEARCH AND DEVELOPMENT CO., LTD., Rehovot, IL;<br/> (74) Bušová Eva, JUDr., Bratislava, SK;<br/> (92) 59/0223/99-S; 9.12.1999<br/> (93) 10921/0019, 9.8.2000, GB;<br/> <b>(95) Kopolymér-1 (frakcia kopolyméru-1)</b><br/> Typ: Liečivo</p> <hr/> <p>(21) <b>1-2005</b><br/> (22) 8.2.2005<br/> (68) 282639<br/> <b>(54) (Metylsulfonyl)fenyl-2-(5H)-furanónové deriváty, farmaceutický prostriedok s ich obsahom a ich použitie</b><br/> (71) Merck Frosst Canada &amp; Co./Merck Frosst Canada &amp; Cie., Halifax, Nova Scotia, CA;<br/> (74) Majlingová Marta, Ing., Bratislava, SK;<br/> (92) EU/2/04/045/001, EU/2/04/045/002, EU/2/04/045/003, EU/2/04/045/004; 13.9.2004<br/> (93) EU/2/04/045/001, EU/2/04/045/002, EU/2/04/045/003, EU/2/04/045/004; 13.9.2004; EU;<br/> <b>(95) 3-cyklopropylmetoxy-5,5-dimetyl-4-[4-(metylsulfonyl)fenyl]-(5H)-furan-2-ón</b><br/> Typ: Liečivo</p> <hr/> <p>(21) <b>2-2005</b><br/> (22) 11.3.2005<br/> (68) 277828<br/> <b>(54) Deriváty komplexov DTPA, farmaceutické prostriedky obsahujúce tieto zlúčeniny, ich použitie a spôsob ich výroby</b><br/> (71) SCHERING AKTIENGESELLSCHAFT, Berlin, DE;<br/> (74) Hörmannová Zuzana, Ing., Bratislava, SK;<br/> (92) 48/0265/04-S, 48/0264/04-S; 8.11.2004<br/> (93) 18929, 18930; 26.3.2004; SE;<br/> <b>(95) Komplex gadolína s 3,6,9-triaza-3,6,9-tris-(karboxymetyl)-(4S)-4-(4-etoxybenzyl)undekándikyselinou, jej disodnou soľou</b><br/> Typ: Liečivo</p> <hr/> | <p>(21) <b>5002-2005</b><br/> (22) 1.4.2005<br/> (68) 278434<br/> <b>(54) 3-Substituovaný pyrrolidínový derivát, spôsob jeho prípravy, medziprodukty tohto spôsobu, farmaceutický prostriedok obsahujúci tento derivát</b><br/> (71) Novartis International Pharmaceutical Ltd., Hamilton, BM;<br/> (74) Čechvalová Dagmar, Bratislava, SK;<br/> (92) EU/1/04/294/001, EU/1/04/294/002, EU/1/04/294/003, EU/1/04/294/004, EU/1/04/294/005, EU/1/04/294/006; EU/1/04/294/007, EU/1/04/294/008; EU/1/04/294/009, EU/1/04/294/010; EU/1/04/294/011, EU/1/04/294/012; 22.10.2004<br/> (93) EU/1/04/294/001, EU/1/04/294/002, EU/1/04/294/003, EU/1/04/294/004, EU/1/04/294/005, EU/1/04/294/006, EU/1/04/294/007, EU/1/04/294/008, EU/1/04/294/009, EU/1/04/294/010, EU/1/04/294/011, EU/1/04/294/012; 22.10.2004; EU;<br/> <b>(95) Hydrobromid (S)-2-{1-[2-(2,3-dihydrobenzofuran-5-yl)etyl]-3-pyrrolidiny]-2,2-difenylacetamidu</b><br/> Typ: Liečivo</p> <hr/> |
|---|---|

# ČASŤ

## ÚŽITKOVÉ VZORY

## Kódy na označovanie jednotlivých druhov dokumentov (Štandard WIPO ST. 16)

U - **Zapísané** úžitkové vzory podľa zákona č. 478/1992  
Zb. o úžitkových vzoroch v znení zákona NR SR  
č. 90/93 Z. z. o opatreniach v oblasti priemyselného  
vlastníctva

## Číselné kódy na označovanie bibliografických údajov (Štandard WIPO ST. 9)

(11)	Číslo dokumentu	(62)	Číslo pôvodnej prihlášky v prípade vylúčenej prihlášky
(21)	Číslo prihlášky	(67)	Číslo pôvodnej prihlášky v prípade odbočenia
(22)	Dátum podania prihlášky	(71)	Meno (názov) prihlasovateľa (-ov)
(24)	Dátum nadobudnutia účinkov úžitkového vzoru	(72)	Meno pôvodcu (-ov)
(31)	Číslo prioritnej prihlášky	(73)	Meno (názov) majiteľa (-ov)
(32)	Dátum podania prioritnej prihlášky	(74)	Meno (názov) zástupcu (-ov)
(33)	Krajina alebo regionálna organizácia priority	(86)	Číslo podania medzinárodnej prihlášky podľa PCT
(45)	Dátum oznámenia o zápise úžitkového vzoru	(87)	Číslo zverejnenia medzinárodnej prihlášky podľa PCT
(47)	Dátum zápisu a sprístupnenia úžitkového vzoru verejnosti		
(51)	Medzinárodné patentové triedenie		
(54)	Názov		

Poznámka:

Číslo uvádzané pred kódom (51) znamená verziu Medzinárodného patentového triedenia.

## Kódy na označovanie záhlaví oznámení publikovaných vo Vestníku ÚPV SR (Štandard WIPO ST. 17)

<b>FG1K</b>	Zapísané úžitkové vzory
<b>MA1K</b>	Zaniknuté úžitkové vzory vzdáním sa
<b>MC1K</b>	Vymazané úžitkové vzory
<b>MG1K</b>	Čiastočne vymazané úžitkové vzory
<b>MK1K</b>	Zaniknuté úžitkové vzory uplynutím doby platnosti
<b>MM1K</b>	Zaniknuté úžitkové vzory pre nezaplatenie poplatkov za predĺženie platnosti
<b>ND1K</b>	Predĺženie platnosti úžitkových vzorov
<b>PC1K</b>	Prevody a prechody práv
<b>PD1K</b>	Zmeny dispozičných práv na úžitkové vzory (zálohy) Zmeny dispozičných práv na úžitkové vzory (ukončenie záloh)
<b>QB1K</b>	Licenčné zmluvy registrované alebo udelené
<b>QC1K</b>	Ukončenie platnosti licenčných zmlúv
<b>SB1K</b>	Zapísané úžitkové vzory do registra po odtajnení
<b>TA1K</b>	Opravy mien pôvodcov
<b>TB1K</b>	Opravy mien
<b>TC1K</b>	Zmeny mien
<b>TD1K</b>	Opravy adries
<b>TE1K</b>	Zmeny adries
<b>TF1K</b>	Opravy dátumov
<b>TG1K</b>	Opravy zatriedenia podľa MPT
<b>TH1K</b>	Opravy chýb alebo zmeny všeobecne
<b>TK1K</b>	Opravy tlačových chýb vo Vestníku ÚPV SR

## FG1K

## Zapísané úžitkové vzory

(11)	(51)	(11)	(51)	(11)	(51)	(11)	(51)
4177	G09F 9/30	4187	A01K 47/06	4197	E04G 13/06	4207	F16L 57/00
4178	B61D 13/00	4188	D06L 3/10	4198	E04B 1/74	4208	G01F 23/62
4179	E01B 9/68	4189	A01N 25/00	4199	E04H 1/12	4209	C06B 25/04
4180	A61G 15/10	4190	F02B 53/00	4200	E04H 12/12	4210	B01D 24/06
4181	B32B 13/14	4191	B21D 7/04	4201	E06B 5/11	4211	A41D 27/00
4182	A01K 27/00	4192	B21D 7/04	4202	E06B 7/10	4212	F04C 5/00
4183	E04B 1/88	4193	B21D 7/04	4203	A47F 5/00	4213	F04C 5/00
4184	B25J 7/00	4194	F24H 1/44	4204	E04B 1/78	4214	E04C 3/08
4185	F16B 7/00	4195	A01K 47/06	4205	E04C 2/284	4215	B64D 23/00
4186	A01K 47/06	4196	B61F 5/00	4206	B01D 39/14	4216	F01B 1/00
<b>7 (51) A01K 27/00</b>				<b>7 (51) A01N 25/00</b>			
<b>(11) 4182</b>				<b>(11) 4189</b>			
(21) 26-2005				(21) 69-2005			
(22) 7.2.2005				(22) 21.3.2005			
(24) 18.5.2005				(24) 19.5.2005			
(47) 18.5.2005				(47) 19.5.2005			
(72) Bezděk Miroslav, Bratislava, SK;				(72) Hájnik Ján, Brezolupy, SK; Hájniková Tatiana, Ing., Brezolupy, SK;			
(73) Bezděk Miroslav, Bratislava, SK;				(73) Hájnik Ján, Brezolupy, SK; Hájniková Tatiana, Ing., Brezolupy, SK;			
<b>(54) Bezpečnostný obojek s možnou lokalizáciou</b>				<b>(54) Insekticídna zmes na ochranu drevnej hmoty</b>			
<b>7 (51) A01K 47/06</b>				<b>7 (51) A41D 27/00</b>			
<b>(11) 4195</b>				<b>(11) 4211</b>			
(21) 92-2005				(21) 5029-2005			
(22) 18.4.2005				(22) 1.4.2005			
(24) 19.5.2005				(24) 23.5.2005			
(47) 19.5.2005				(47) 23.5.2005			
(72) Staroň Igor, Ing., Liptovský Mikuláš, SK;				(72) Pusztay Dezider, Ing., Bratislava, SK;			
(73) Staroň Igor, Ing., Liptovský Mikuláš, SK;				(73) Pusztay Dezider, Ing., Bratislava, SK;			
<b>(54) Včelárska materská mriežka</b>				(74) Porubčan Róbert, Ing., Ivanka pri Dunaji, SK;			
<b>7 (51) A01K 47/06</b>				<b>(54) Horný odev s predprípravou na audiotechniku</b>			
<b>(11) 4186</b>				<b>7 (51) A47F 5/00, 7/00</b>			
(21) 60-2005				<b>(11) 4203</b>			
(22) 14.3.2005				(21) 71-2005			
(24) 18.5.2005				(22) 23.3.2005			
(47) 18.5.2005				(24) 20.5.2005			
(72) Staroň Igor, Ing., Liptovský Mikuláš, SK;				(47) 20.5.2005			
(73) Staroň Igor, Ing., Liptovský Mikuláš, SK;				(72) Čerey Miroslav, Ing., Prievidza, SK; Kalvaster Peter, Ing., Bojnice, SK;			
<b>(54) Rámik s voskovou medzistienkou</b>				(73) Čerey Miroslav, Ing., Prievidza, SK; Kalvaster Peter, Ing., Bojnice, SK;			
<b>7 (51) A01K 47/06</b>				(74) Bačík Kvetoslav, Ing., Nová Dubnica, SK;			
<b>(11) 4187</b>				<b>(54) Košík</b>			
(21) 61-2005				<b>7 (51) A61G 15/10</b>			
(22) 14.3.2005				<b>(11) 4180</b>			
(24) 19.5.2005				(21) 297-2004			
(47) 19.5.2005				(22) 15.11.2004			
(72) Staroň Igor, Ing., Liptovský Mikuláš, SK;				(24) 18.5.2005			
(73) Staroň Igor, Ing., Liptovský Mikuláš, SK;				(47) 18.5.2005			
<b>(54) Včelárska materská mriežka</b>				(72) Kľučár Ján, Ing., Humenné, SK;			
				(73) NEOMED, s. r. o., Humenné, SK;			
				<b>(54) Stacionárna stomatologická súprava s pľuvadlovým blokom pohybujúcim sa s kreslom</b>			



**7 (51) B01D 24/06, 25/00, 29/11 // B01D 101:02**  
**(11) 4210**  
 (21) 5028-2005  
 (22) 1.4.2005  
 (24) 23.5.2005  
 (47) 23.5.2005  
 (72) Podhorský Dušan, RNDr. DrSc., Bratislava, SK;  
 Ružička Ján, prof. RNDr. DrSc., Bratislava, SK;  
 Petrik Ivanovič Viktor, Sankt Peterburg, RU;  
 Kundos Nikolajevič Alexander, Kaluga, RU;  
 (73) Úrad pre normalizáciu, metrológiu a skúšobníctvo Slovenskej republiky, Bratislava, SK;  
 (74) Kováčik Štefan, Ing., Bratislava, SK;  
**(54) Hybridný nanofilter**

**7 (51) B01D 39/14, 29/11, C02F 1/38**  
**(11) 4206**  
 (21) 5017-2005  
 (22) 1.3.2005  
 (24) 20.5.2005  
 (47) 20.5.2005  
 (72) Podhorský Dušan, RNDr. DrSc., Bratislava, SK;  
 Ružička Ján, prof. RNDr. DrSc., Bratislava, SK;  
 (73) Úrad pre normalizáciu, metrológiu a skúšobníctvo Slovenskej republiky, Bratislava, SK;  
 (74) Kováčik Štefan, Ing., Bratislava, SK;  
**(54) Filter na vodu na báze nukleoporéznych membrán**

**7 (51) B21D 7/04**  
**(11) 4192**  
 (21) 75-2005  
 (22) 24.3.2005  
 (24) 19.5.2005  
 (31) PUV 2004-15229  
 (32) 26.3.2004  
 (33) CZ  
 (47) 19.5.2005  
 (72) Krejčík Miroslav, Liberec, CZ; Vondráček Karel, Ing., Liberec, CZ;  
 (73) MSV SYSTEMS CZ, s. r. o., Liberec, CZ;  
 (74) Kubínyi Peter, Bc., Trenčín, SK;  
**(54) Ohýbacia hlava**

**7 (51) B21D 7/04**  
**(11) 4191**  
 (21) 74-2005  
 (22) 24.3.2005  
 (24) 19.5.2005  
 (31) PUV 2004-15234  
 (32) 26.3.2004  
 (33) CZ  
 (47) 19.5.2005  
 (72) Krejčík Miroslav, Liberec, CZ; Vondráček Karel, Ing., Liberec, CZ;  
 (73) MSV SYSTEMS CZ, s. r. o., Liberec, CZ;  
 (74) Kubínyi Peter, Bc., Trenčín, SK;  
**(54) Ohýbacie zariadenie**

**7 (51) B21D 7/04**  
**(11) 4193**  
 (21) 76-2005  
 (22) 24.3.2005  
 (24) 19.5.2005  
 (31) PUV 2004-15231  
 (32) 26.3.2004  
 (33) CZ  
 (47) 19.5.2005  
 (72) Krejčík Miroslav, Liberec, CZ; Vondráček Karel, Ing., Liberec, CZ;  
 (73) MSV SYSTEMS CZ, s. r. o., Liberec, CZ;  
 (74) Kubínyi Peter, Bc., Trenčín, SK;  
**(54) Ohýbacia hlava**

**7 (51) B25J 7/00, F42D 5/04**  
**(11) 4184**  
 (21) 44-2005  
 (22) 24.2.2005  
 (24) 18.5.2005  
 (47) 18.5.2005  
 (72) Ležák Peter, Ing., Košice, SK; Výboh Rudolf, Ing., Košice, SK;  
 (73) ZTS VVÚ KOŠICE, a. s., Košice, SK;  
 (74) Cicholes Štefan, Ing., Košice, SK;  
**(54) Diaľkovo ovládaný nízky mobilný manipulátor**

**7 (51) B32B 13/14, E02D 31/00**  
**(11) 4181**  
 (21) 3-2005  
 (22) 7.1.2005  
 (24) 18.5.2005  
 (47) 18.5.2005  
 (72) Janotka Ivan, Ing., CSc., Bratislava, SK; Papajová Vladimíra, Ing., Žilina, SK; Černá Želmíra, Ing., Žilina, SK; Baslík Radovan, Ing., CSc., Bratislava, SK; Kišš Štefan, Ing., Kežmarok, SK;  
 (73) TATRABENT, spol. s r. o., Sereď, SK;  
**(54) Geosyntetická rohož s vysokým tesniacim účinkom proti kvapalným a plyným škodlivinám**

**7 (51) B61D 13/00, 17/00**  
**(11) 4178**  
 (21) 5005-2005  
 (22) 18.1.2005  
 (24) 6.5.2005  
 (47) 6.5.2005  
 (72) Karel Michal, Ing., Praha, CZ; Klomínek Vladimír, Ing., Praha, CZ;  
 (73) Pars nova, a. s., Šumperk, CZ;  
 (74) Mešková Viera, Ing., Bratislava, SK;  
**(54) Dvojlánkové električkové vozidlo**

**7 (51) B61F 5/00**  
**(11) 4196**  
 (21) 95-2005  
 (22) 19.4.2005  
 (24) 19.5.2005  
 (47) 19.5.2005  
 (72) Bašteck Marian, doc. Ing., CSc., Vrútky, SK;  
 (73) ŽOS Vrútky, a. s., Vrútky, SK;  
**(54) Primárne vypruženie a vedenie dvojkolesia pre dvojnápravový trakčný podvozok električky MHD typu T3**

**7 (51) B64D 23/00, A63B 17/00, 17/02****(11) 4215**

(21) 5039-2005

(22) 18.4.2005

(24) 25.5.2005

(47) 25.5.2005

(72) Jaroš Vladimír, Mgr., Praha-Kbely, CZ; Kubálek Ladislav, doc. PhDr., CSc., Praha - Stodůlky, CZ;

(73) Jaroš Vladimír, Mgr., Praha-Kbely, CZ; Kubálek Ladislav, doc. PhDr., CSc., Praha - Stodůlky, CZ;

(74) ROTT, RŮŽIČKA &amp; GUTTMANN, v. o. s., Bratislava, SK;

**(54) Výsadkový trenážer****7 (51) C06B 25/04****(11) 4209**

(21) 5027-2005

(22) 30.3.2005

(24) 23.5.2005

(47) 23.5.2005

(72) Šutaj Štefan, Ing., Budkovce, SK;

(73) ISTROCHEM, a. s., Bratislava, SK;

(74) Harvan Ladislav, Ing., Bratislava, SK;

**(54) Sypká priemyselná trhavina****7 (51) D06L 3/10 // (C01B 17/66)****(11) 4188**

(21) 68-2005

(22) 21.3.2005

(24) 19.5.2005

(31) PUV 2004-16116

(32) 22.12.2004

(33) CZ

(47) 19.5.2005

(72) Kožušníků Vlastimil, Ing., Ostrava - Poruba, CZ; Dinkov Tomáš, Ing., Ostrava - Svinov, CZ;

(73) HCHZ-Chemie Hrušov, a. s., Ostrava - Zábřeh, CZ;

(74) Guniš Jaroslav, Mgr., Bratislava, SK;

**(54) Prípravok na bielenie a odfarbovanie bielych a stálofarebných textílií****7 (51) E01B 9/68****(11) 4179**

(21) 230-2004

(22) 16.8.2004

(24) 18.5.2005

(47) 18.5.2005

(72) Chupáč Ladislav, Ing., Púchov, SK; Kalús Ján, Púchov, SK; Vojtek Pavel, Ing., Púchov, Streženie, SK;

(73) Poľnohospodárske družstvo, Mestečko, SK; Chupáč Ladislav, Ing., Púchov, SK; Kalús Ján, Púchov, SK; Vojtek Pavel, Ing., Púchov, Streženie, SK;

(74) Ďurica Ján, Ing., Považská Bystrica, SK;

**(54) Podložka pod päťu koľajníc****7 (51) E04B 1/74****(11) 4198**

(21) 1-2005

(22) 4.1.2005

(24) 20.5.2005

(47) 20.5.2005

(72) Kollár Marián, Košice, SK;

(73) Kollár Marián, Košice, SK;

**(54) Tepelne a zvukovoizolačný prvok****7 (51) E04B 1/78****(11) 4204**

(21) 82-2005

(22) 4.4.2005

(24) 20.5.2005

(47) 20.5.2005

(72) Huraj Jozef, Veľké Bielice, SK;

(73) Huraj Jozef, Veľké Bielice, SK;

(74) Máčajová Mária, Ing., Nitra, SK;

**(54) Zatepl'ovacie tvarovateľné prvky****7 (51) E04B 1/88, F16L 59/02, B32B 5/08****(11) 4183**

(21) 41-2005

(22) 24.2.2005

(24) 18.5.2005

(47) 18.5.2005

(72) Kollár Marián, Košice, SK;

(73) Kollár Marián, Košice, SK;

**(54) Izolačný prvok na tepelne-zvukovú izoláciu klimatizačných, vetracích potrubí a potrubí na rozvod médií****7 (51) E04C 2/284, 2/38****(11) 4205**

(21) 5012-2005

(22) 16.2.2005

(24) 20.5.2005

(31) PUV 2004-15263

(32) 5.4.2004

(33) CZ

(47) 20.5.2005

(72) Fadrný Petr, Ing., Praha, CZ; Žákovský Karel, Ing., Vrbno pod Pradědem, CZ;

(73) FISCHER &amp; PARTNER a. s., Praha, CZ;

(74) Kajabová Monika, JUDr., Bratislava, SK;

**(54) Ľahká medziokenná vložka****7 (51) E04C 3/08****(11) 4214**

(21) 5037-2005

(22) 11.4.2005

(24) 23.5.2005

(47) 23.5.2005

(72) Hynšt Petr, Ing., Praha, CZ;

(73) Lindab, s. r. o., Praha - Ruzyně, CZ;

(74) Kováčik Štefan, Ing., Bratislava, SK;

**(54) Kovová strešná konštrukcia****7 (51) E04G 13/06, E04F 11/18****(11) 4197**

(21) 246-2004

(22) 6.9.2004

(24) 20.5.2005

(47) 20.5.2005

(72) Beer Milan, Vranov nad Topľou, SK;

(73) Beer Milan, Vranov nad Topľou, SK;

**(54) Dodatočný balkón s balkónovým košom z ľahkých oceľových profilov**

**7 (51) E04H 1/12, A61M 15/00, A61H 33/00**  
**(11) 4199**  
 (21) 28-2005  
 (22) 10.2.2005  
 (24) 20.5.2005  
 (47) 20.5.2005  
 (72) Kupčo Jaroslav, Banská Bystrica, SK;  
 (73) Kupčo Jaroslav, Banská Bystrica, SK;  
 (74) Belička Ivan, Ing., Banská Bystrica, SK;  
**(54) Soľná baňa**

**7 (51) E04H 12/12, C23F 13/00**  
**(11) 4200**  
 (21) 34-2005  
 (22) 15.2.2005  
 (24) 20.5.2005  
 (47) 20.5.2005  
 (67) 16-2005  
 (72) Kalis Pavel, Nitra, SK;  
 (73) Kalis Pavel, Nitra, SK;  
**(54) Prefabrikovaný betónový prvok staníc katódovej ochrany**

**7 (51) E06B 5/11, 7/28, E05B 17/20**  
**(11) 4201**  
 (21) 42-2005  
 (22) 24.2.2005  
 (24) 20.5.2005  
 (31) 2004-15498  
 (32) 2.6.2004  
 (33) CZ  
 (47) 20.5.2005  
 (72) Demčík Martin, Moravská Ostrava, CZ;  
 (73) EUROPEAN SECURITY COMPANY, s. r. o., Ostrava Přívoz, CZ;  
 (74) Zahatňanská Gabriela, Ing., Žilina, SK;  
**(54) Zariadenie na zabezpečenie vstupných dverí proti ich násilnému poškodeniu**

**7 (51) E06B 7/10, 7/16**  
**(11) 4202**  
 (21) 64-2005  
 (22) 15.3.2005  
 (24) 20.5.2005  
 (47) 20.5.2005  
 (72) Čmelík Peter, Ing., Prešov, SK; Marinič Michal, Ing., Prešov, SK;  
 (73) Čmelík Peter, Ing., Prešov, SK; Marinič Michal, Ing., Prešov, SK;  
 (74) Vojčík Peter, prof. JUDr., CSc., Košice, SK;  
**(54) Okno alebo dvere**

**7 (51) F01B 1/00, 9/00, F02B 75/18, F02F 3/00**  
**(11) 4216**  
 (21) 64-2004  
 (22) 10.2.2004  
 (24) 25.5.2005  
 (47) 25.5.2005  
 (67) 93-2004  
 (72) Kanozsay Štefan, JUDr., Komárno, SK;  
 (73) Kanozsay Štefan, JUDr., Komárno, SK;  
 (74) Belička Ivan, Ing., Banská Bystrica, SK;  
**(54) Dvojtaktný piestový spaľovací motor s vysokou účinnosťou pracujúci bez vibrácií**

**7 (51) F02B 53/00**  
**(11) 4190**  
 (21) 73-2005  
 (22) 8.9.2004  
 (24) 19.5.2005  
 (47) 19.5.2005  
 (67) 344-2004  
 (72) Očvár Jozef, Ing., Košice, SK;  
 (73) Očvár Jozef, Ing., Košice, SK;  
**(54) Energetické zariadenie, najmä na pohon dopravných prostriedkov**

**7 (51) F04C 5/00**  
**(11) 4213**  
 (21) 5033-2005  
 (22) 8.4.2005  
 (24) 23.5.2005  
 (47) 23.5.2005  
 (72) Dobrodenka Pavel, Dulov, SK; Dobrodenka Peter, Ing., Ladce, SK;  
 (73) Dobrodenka Pavel, Dulov, SK; Dobrodenka Peter, Ing., Ladce, SK;  
 (74) Kováčik Štefan, Ing., Bratislava, SK;  
**(54) Konštrukčné usporiadanie čerpadla alebo kompresora**

**7 (51) F04C 5/00**  
**(11) 4212**  
 (21) 5032-2005  
 (22) 8.4.2005  
 (24) 23.5.2005  
 (47) 23.5.2005  
 (72) Dobrodenka Pavel, Dulov, SK; Dobrodenka Peter, Ing., Ladce, SK;  
 (73) Dobrodenka Pavel, Dulov, SK; Dobrodenka Peter, Ing., Ladce, SK;  
 (74) Kováčik Štefan, Ing., Bratislava, SK;  
**(54) Konštrukčné usporiadanie čerpadla alebo kompresora**

**7 (51) F16B 7/00**  
**(11) 4185**  
 (21) 50-2005  
 (22) 4.3.2005  
 (24) 18.5.2005  
 (47) 18.5.2005  
 (72) Hromádka Igor, Ing., Žiar nad Hronom, SK; Gajdošík Edmund, Žiar nad Hronom, SK;  
 (73) OK-modul, s. r. o., Žiar nad Hronom, SK;  
 (74) Kajabová Monika, JUDr., Bratislava, SK;  
**(54) Spojovací prostriedok**

**7 (51) F16L 57/00, 58/00, E02D 37/00**  
**(11) 4207**  
 (21) 5022-2005  
 (22) 1.6.2004  
 (24) 20.5.2005  
 (47) 20.5.2005  
 (67) 240-2004  
 (72) Krajec Pavol, Ing., Rožňava, SK;  
 (73) Krajec Pavol, Ing., Rožňava, SK;  
 (74) Šujanová Mária, Ing., Bratislava, SK;  
**(54) Plavená základka**

**7 (51) F24H 1/44, F23B 1/00****(11) 4194**

(21) 87-2005

(22) 7.4.2005

(24) 19.5.2005

(47) 19.5.2005

(72) Hudák Michal, Ing., Žalobín, SK;

(73) Hudák Michal, Ing., Žalobín, SK;

**(54) Automatický peletový teplovodný kotol****7 (51) G01F 23/62****(11) 4208**

(21) 5023-2005

(22) 22.3.2005

(24) 20.5.2005

(47) 20.5.2005

(72) Noskovič Kamil, Bratislava, SK; Suchal Jozef, Ing., Bratislava, SK;

(73) Noskovič Kamil, Bratislava, SK; Suchal Jozef, Ing., Bratislava, SK;

(74) Porubčan Róbert, Ing., Ivanka pri Dunaji, SK;

**(54) Hladinomer s meniteľnou konštrukčnou výškou****7 (51) G09F 9/30, G02B 6/42, H01L 33/00****(11) 4177**

(21) 5026-2004

(22) 22.12.2004

(24) 6.5.2005

(31) PUV 2004-15553

(32) 16.6.2004

(33) CZ

(47) 6.5.2005

(72) Purma Jaroslav, Ing., Karviná, CZ; Hajoš Michal, Ing., Statenice, CZ;

(73) Značky Praha s. r. o., Statenice, CZ;

(74) Šujanová Mária, Ing., Bratislava, SK;

**(54) Jednodiódový dioptrický element**

(51)	(11)	(51)	(11)	(51)	(11)	(51)	(11)
A01K 27/00	4182	B21D 7/04	4193	E01B 9/68	4179	E06B 7/10	4202
A01K 47/06	4186	B21D 7/04	4191	E04B 1/74	4198	F01B 1/00	4216
A01K 47/06	4195	B21D 7/04	4192	E04B 1/78	4204	F02B 53/00	4190
A01K 47/06	4187	B25J 7/00	4184	E04B 1/88	4183	F04C 5/00	4212
A01N 25/00	4189	B32B 13/14	4181	E04C 2/284	4205	F04C 5/00	4213
A41D 27/00	4211	B61D 13/00	4178	E04C 3/08	4214	F16B 7/00	4185
A47F 5/00	4203	B61F 5/00	4196	E04G 13/06	4197	F16L 57/00	4207
A61G 15/10	4180	B64D 23/00	4215	E04H 1/12	4199	F24H 1/44	4194
B01D 24/06	4210	C06B 25/04	4209	E04H 12/12	4200	G01F 23/62	4208
B01D 39/14	4206	D06L 3/10	4188	E06B 5/11	4201	G09F 9/30	4177

**MC1K****Vymazané úžitkové vzory**

- (11) **3430**  
 (21) 249-2002  
 (22) 5.9.2002  
 (54) **Zariadenie na spracovanie odpadových sklenených črepov**  
 Dátum výmazu: 1.3.2005
- 

**MK1K****Zaniknuté úžitkové vzory uplynutím doby platnosti**

(11)	Dátum zániku	(11)	Dátum zániku	(11)	Dátum zániku	(11)	Dátum zániku
971	27.04.2005	1824	23.10.2004	2818	27.10.2004	2865	19.10.2004
985	21.04.2005	1893	19.10.2004	2827	27.10.2004	2870	16.10.2004
1099	18.04.2005	1908	13.04.2005	2836	23.10.2004	2906	11.10.2004
1143	27.04.2005	2009	06.04.2005	2848	05.10.2004	2923	13.10.2004
1299	25.04.2005	2788	24.10.2004	2850	20.10.2004	2949	25.10.2004
1776	02.10.2004	2798	20.10.2004	2863	05.10.2004		
1821	08.10.2004	2809	27.10.2004	2864	12.10.2004		

**ND1K****Predĺženie platnosti úžitkových vzorov**

(11)	(51)	(11)	(51)	(11)	(51)	(11)	(51)
1942	E06B 3/42	2974	A47F 7/02	3046	E04B 2/14	3155	B23G 9/00
1968	B65D 85/57	2997	B61L 5/12	3064	E04F 19/06	3286	F23G 7/00
2081	E06B 9/323	3002	B60R 25/06	3111	B24B 15/04	3988	C09K 5/10
2148	E04B 1/40	3009	F17C 13/04	3141	B61L 5/10		
2909	F17D 3/01	3021	A23L 1/31	3142	B61L 5/10		

- 7 (51) A23L 1/31, 1/314**  
**(11) 3021**  
 (21) 207-2001  
 (22) 20.6.2001  
 (73) KOMES PLUS, s. r. o., Rozhanovce, SK;  
**(54) Mäsový polotovár zabalený vo fólii na pečenie**
- 

- 7 (51) A47F 7/02**  
**(11) 2974**  
 (21) 76-2001  
 (22) 22.3.2001  
 (73) AMERICAN WAY, s. r. o., Plzeň, CZ;  
**(54) Závesný držiak na okuliare**
- 

- 7 (51) B23G 9/00**  
**(11) 3155**  
 (21) 258-2001  
 (22) 13.8.2001  
 (73) TECHNIA, spol. s r. o., Nové Zámky, SK;  
**(54) Nástroj na čistenie závitov**
- 

- 7 (51) B24B 15/04**  
**(11) 3111**  
 (21) 257-2001  
 (22) 13.8.2001  
 (73) TECHNIA, spol. s r. o., Nové Zámky, SK;  
**(54) Brusivo na zabrusovanie sediel ventilov**
- 

- 7 (51) B60R 25/06**  
**(11) 3002**  
 (21) 122-2001  
 (22) 26.4.2001  
 (73) ROYAL DEFEND HOLDING, a. s., Praha, CZ;  
**(54) Zariadenie na zabezpečenie motorových vozidiel**
- 

- 7 (51) B61L 5/10, 5/04, 5/00**  
**(11) 3141**  
 (21) 154-2001  
 (22) 24.5.2001  
 (73) DT výhybkárna a mostárna, a. s., Prostějov, CZ;  
**(54) Posuvný mechanický zámok so závorovaním**
-

**7 (51) B61L 5/10**  
**(11) 3142**  
 (21) 157-2001  
 (22) 28.5.2001  
 (73) DT výhybkárna a mostárna, a. s., Prostějov, CZ;  
**(54) Posuvný mechanický zámok so závorovaním**

**7 (51) E04F 19/06, E06B 1/70, F16B 5/00**  
**(11) 3064**  
 (21) 183-2001  
 (22) 12.6.2001  
 (73) Matuš Pavol, Ing., Bratislava, SK;  
**(54) Lištový systém na spájanie podláh**

**7 (51) B61L 5/12, 5/14, 5/18, 5/00, 9/00**  
**(11) 2997**  
 (21) 108-2001  
 (22) 19.4.2001  
 (73) AŽD Praha, s. r. o., Praha, CZ;  
**(54) Optický indikátor**

**6 (51) E06B 3/42, 5/00**  
**(11) 1942**  
 (21) 140-98  
 (22) 4.5.1998  
 (73) Hrdý Jiří, Praha - Černý most, CZ;  
**(54) Zasklenie lodžie**

**6 (51) B65D 85/57**  
**(11) 1968**  
 (21) 104-98  
 (22) 7.4.1998  
 (73) Locker Vladimír, Lelekovice, CZ;  
**(54) Predajný stojan, najmä na nosiče audio- a videozáznamov**

**6 (51) E06B 9/323, 9/56**  
**(11) 2081**  
 (21) 267-98  
 (22) 4.9.1998  
 (73) ISOTRA s.r.o., Opava, CZ;  
**(54) Osadenie pohonného mechanizmu na ovládanie žalúzií**

**7 (51) C09K 5/10, C07C 31/20**  
**(11) 3988**  
 (21) 141-2004  
 (22) 30.4.2001  
 (73) SLOVNAFT, a. s., Bratislava, SK;  
**(54) Koncentrát a náplň do teplovýmenných systémov**

**7 (51) F17C 13/04**  
**(11) 3009**  
 (21) 156-2001  
 (22) 28.5.2001  
 (73) Kalvoda Vladimír, Ing., Bratislava, SK;  
**(54) Poistný bezpečnostný ventil**

**6 (51) E04B 1/40**  
**(11) 2148**  
 (21) 147-98  
 (22) 11.5.1998  
 (73) Dlouhý Ján, Ing., Bratislava, SK; Ponec Pavol, Ing., Bratislava, SK;  
**(54) Stavebný prvok**

**7 (51) F17D 3/01**  
**(11) 2909**  
 (21) 28-2001  
 (22) 7.2.2001  
 (73) AJ - GAZ, s. r. o., Žilina, SK;  
**(54) Zostava na umiestnenie domovej regulačnej a meracej techniky na plyn**

**7 (51) E04B 2/14, 1/74, 1/76**  
**(11) 3046**  
 (21) 158-2001  
 (22) 28.5.2001  
 (73) Dugovič Radoslav, Bratislava, SK;  
**(54) Vyplnená konštrukčná dutina alebo vyplnený dutý stavebný prvok**

**7 (51) F23G 7/00, F23K 1/00**  
**(11) 3286**  
 (21) 35-2002  
 (22) 28.2.2002  
 (73) ENZO - VERONIKA - VES, a. s., Dežerice, SK;  
**(54) Palivová zmes**

(51)	(11)	(51)	(11)	(51)	(11)	(51)	(11)
A23L 1/31	3021	B61L 5/10	3142	E04B 1/40	2148	F17C 13/04	3009
A47F 7/02	2974	B61L 5/10	3141	E04B 2/14	3046	F17D 3/01	2909
B23G 9/00	3155	B61L 5/12	2997	E04F 19/06	3064	F23G 7/00	3286
B24B 15/04	3111	B65D 85/57	1968	E06B 3/42	1942		
B60R 25/06	3002	C09K 5/10	3988	E06B 9/323	2081		

**QB1K****Licenčné zmluvy registrované**

- (11) **1853**  
(21) 349-97  
(73) Jaroš Vladimír, Mgr., Praha, CZ; Kubálek Ladislav, doc. PhDr., CSc., Praha - Stodůlky, CZ;  
Názov/meno a adresa nadobúdateľa licencie:  
LEDIC s. r. o., Praha, CZ;  
Druh licencie: zmluvná nevýlučná  
Dátum uzavretia licenčnej zmluvy: 1.2.2005  
Dátum účinnosti voči tretím osobám: 3.5.2005
- 

**TE1K****Zmeny adries**

- (11) **2909**  
(21) 28-2001  
(73) AJ - GAZ, s. r. o., **Žilina**, SK;  
Dátum zápisu do registra: 24.5.2005
- 

- (11) **3039**  
(21) 208-2001  
(73) Hudák Rastislav, Ing., **Košice**, SK;  
Dátum zápisu do registra: 24.5.2005
-

**ČASŤ**

**DIZAJNY**



### Číselné INID - kódy na označovanie bibliografických údajov (Štandard WIPO ST. 80)

(11)	Číslo zapísaného dizajnu	(51)	Medzinárodné triedenie dizajnov
(15)	Dátum zápisu/predĺženia platnosti	(54)	Názov dizajnu
(18)	Predpokladaný dátum uplynutia platnosti zápisu/predĺženia platnosti	(55)	Vyobrazenie dizajnu/vyobrazenie dizajnu po čiastočnom výmaze
(21)	Číslo prihlášky	(58)	Dátum záznamu v registri, napr. zmeny mena, zániku, výmazu a pod.
(22)	Dátum podania prihlášky	(62)	Číslo pôvodnej prihlášky v prípade vylúčenej prihlášky
(24)	Dátum nadobudnutia účinkov zapísaného dizajnu	(71)	Meno (názov) a adresa prihlasovateľa (-ov)
(31)	Číslo prioritnej prihlášky	(72)	Meno pôvodcu (-ov)
(32)	Dátum podania prioritnej prihlášky	(73)	Meno (názov) a adresa majiteľa (-ov)
(33)	Krajina alebo regionálna organizácia priority	(74)	Meno (názov) a adresa zástupcu (-ov)
(45)	Dátum sprístupnenia zapísaného dizajnu	(78)	Meno (názov) a adresa nového majiteľa (-ov) po prevode alebo prechode
(46)	Dátum uplynutia odkladu zverejnenia		

Poznámka:

Číslo uvádzané pred kódom (51) znamená verziu Medzinárodného triedenia dizajnov.

### Kódy na označovanie záhlaví oznámení publikovaných vo Vestníku ÚPV SR (Štandard WIPO ST. 17)

<b>FG4Q</b>	Zapísané dizajny Zapísané dizajny s odloženým zverejnením Zverejnené zapísané dizajny po uplynutí doby odkladu zverejnenia
<b>MA4Q</b>	Zaniknuté zapísané dizajny vzdaním sa
<b>MC4Q</b>	Vymazané zapísané dizajny
<b>MG4Q</b>	Čiastočne vymazané zapísané dizajny
<b>MK4Q</b>	Zaniknuté zapísané dizajny uplynutím doby platnosti
<b>MM4Q</b>	Zaniknuté zapísané dizajny pre nezaplatenie poplatkov za predĺženie platnosti
<b>ND4Q</b>	Predĺženie platnosti zapísaných dizajnov
<b>PC4Q</b>	Prevody a prechody práv
<b>PD4Q</b>	Zmeny dispozičných práv na zapísané dizajny (zálohy)
<b>PD4Q</b>	Zmeny dispozičných práv na zapísané dizajny (ukončenie záloh)
<b>QB4Q</b>	Licenčné zmluvy registrované
<b>QC4Q</b>	Ukončenie platnosti licenčných zmlúv
<b>TA4Q</b>	Doplnenie meno pôvodcu (-ov)
<b>TB4Q</b>	Opravy mien
<b>TC4Q</b>	Zmeny mien
<b>TD4Q</b>	Opravy adries
<b>TE4Q</b>	Zmeny adries
<b>TF4Q</b>	Opravy dátumov
<b>TG4Q</b>	Opravy medzinárodného triedenia
<b>TH4Q</b>	Opravy chýb alebo zmeny všeobecne
<b>TK4Q</b>	Opravy tlačových chýb vo Vestníku ÚPV SR

## FG4Q

## Zapísané dizajny

(11)	(51)	(11)	(51)	(11)	(51)	(11)	(51)
27092	19/04.02	27095	21/01.01	27098	13/03.01	27101	15/05.03
27093	09/02.03	27096	23/02.11	27099	13/03.03		
27094	02/02.04	27097	21/01.02	27100	13/03.03		

**8 (51) 02/02.04****(11) 27094**

- (15) 12.5.2005
- (18) 21.10.2009
- (21) 175-2004
- (22) 21.10.2004
- (24) 12.5.2005

- (72) Oravec Ján, Prievidza, SK;
- (73) VEP, spol. s r. o., Bojnice, SK;
- (74) Kubínyi Peter, Bc., Trenčín, SK;

**(54) Vesta**

Určenie výrobku: Výrobok, v ktorom je dizajn stelesnený, slúži na uloženie a prenos výstroje a výzbroje bezpečnostných a špeciálnych zásahových zložiek.

- (28) 1
- (55)



1.1



1.2

**(54) Nádoba na med**

Určenie výrobku: Výrobkom, v ktorom je dizajn stelesnený, je NÁDOBA NA MED, určená na skladovanie, stohovanie a transport medu.

- (28) 1
- (55)



1.1



1.2

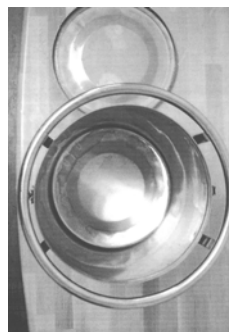

1.3



1.4

**8 (51) 09/02.03****(11) 27093**

- (15) 12.5.2005
- (18) 30.9.2009
- (21) 172-2004
- (22) 30.9.2004
- (24) 12.5.2005

- (72) Peťo Miroslav, Ing., Košice, SK; Hajas Štefan, Ing., Košice, SK;
- (73) SEKON, s. r. o., Košice, SK;
- (74) Gruber Dalibor, Ing., Košice, SK;



1.5



1.6



1.7

**8 (51) 13/03.03**

**(11) 27099**

(15) 24.5.2005

(18) 15.11.2009

(21) 183-2004

(22) 15.11.2004

(24) 24.5.2005

(72) Gont Milan, Ing., Dolný Kubín, SK;

(73) SEZ, a. s., Dolný Kubín, SK;

**(54) Nástenná zásuvka kombinovaná**

Určenie výrobku: Nástenná zásuvka kombinovaná je určená na rozvod elektrickej energie z jedného prívodu do dvoch zásuviek rôznych typov. Okrem zásuviek môže obsahovať aj poistku.

(28) 2

(55) 2



1.1



2.1

**8 (51) 13/03.01**

**(11) 27098**

(15) 24.5.2005

(18) 15.11.2009

(21) 182-2004

(22) 15.11.2004

(24) 24.5.2005

(72) Hornáková Žofia, Dolný Kubín, SK;

(73) SEZ, a. s., Dolný Kubín, SK;

**(54) Ekvipotenciálna svorkovnica**

Určenie výrobku: Ekvipotenciálna svorkovnica je určená na rozvod vodičov s rovnakým potenciálom v elektrickom obvode.

(28) 1

(55) 1



1.1

**8 (51) 13/03.03**

**(11) 27100**

(15) 24.5.2005

(18) 15.11.2009

(21) 184-2004

(22) 15.11.2004

(24) 24.5.2005

(72) Kysel Jozef, Ing., Istebné, SK;

(73) SEZ, a. s., Dolný Kubín, SK;

**(54) Domové spínače a zásuvky III**

Určenie výrobku: Domové spínače a zásuvky III sú určené na spínanie elektrickej energie a na rozvod elektrickej energie, na telefóny, televízny a rozhlasový rozvod.

(28) 5

(55) 5



1.1



2.1



3.1



4.1



5.1

(55)



1.1



1.2



1.3

8 (51) 15/05.03

(11) 27101

(15) 24.5.2005

(18) 20.12.2009

(21) 201-2004

(22) 20.12.2004

(24) 24.5.2005

(31) PVz 2004 -35393

(32) 29.6.2004

(33) CZ

(72) Dubák Vladimír, Tuchoměřice, CZ;

(73) DUNET s. r. o., Praha, CZ;

(74) Kubínyi Peter, Bc., Trenčín, SK;

**(54) Umývačka na ručné umývanie skla a nádoba umývačky**

Určenie výrobku: Výrobok, v ktorom je dizajn stelesnený, slúži na ručné umývanie skla, najmä pívneho skla.

(28) 2

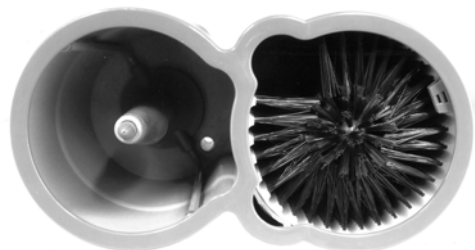

1.4



1.5

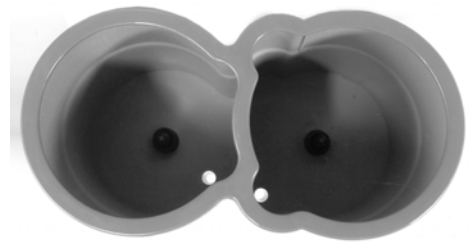

2.4



2.1



2.5



2.2



2.3

8 (51) 19/04.02

(11) 27092

(15) 11.5.2005

(18) 30.9.2009

(21) 171-2004

(22) 30.9.2004

(24) 11.5.2005

(72) HÚŠŤAVA Ladislav, Čebovce, SK;

(73) Ladislav HÚŠŤAVA LHprint, Čebovce, SK;

(74) Gruber Dalibor, Ing., Košice, SK;

(54) **Zápisník**

Určenie výrobku: Výrobkom, v ktorom je dizajn stelesnený, je päť variantov ZÁPISNÍKA, určených ako zapisovací pamätník pre maturantov.

(28) 5

(55)

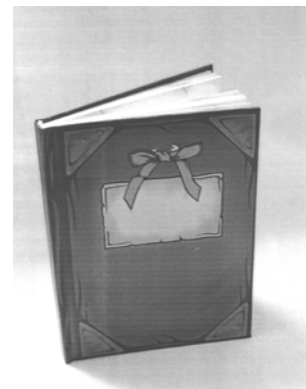

1.1

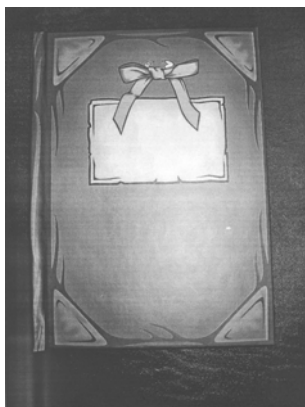

1.2

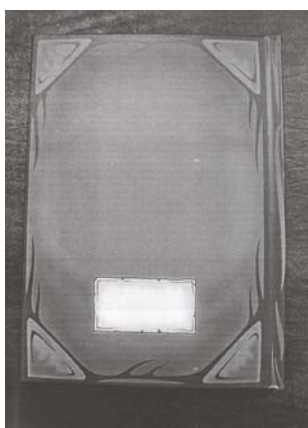

1.3

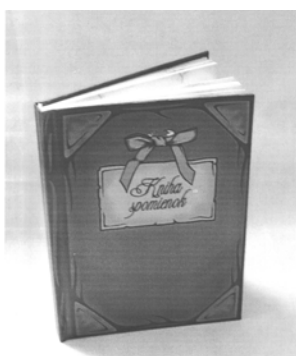

2.1



2.2

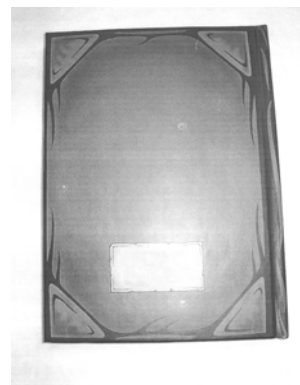

2.3



3.1

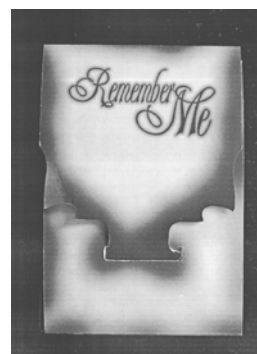

3.2



3.3



3.4

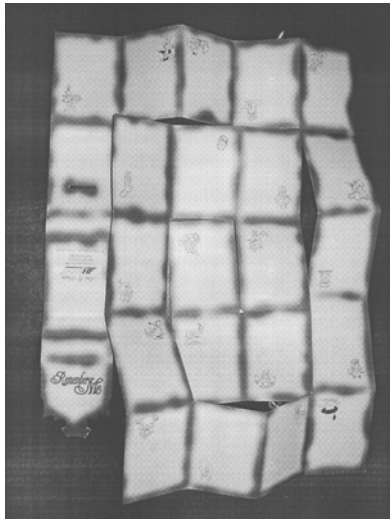

3.5

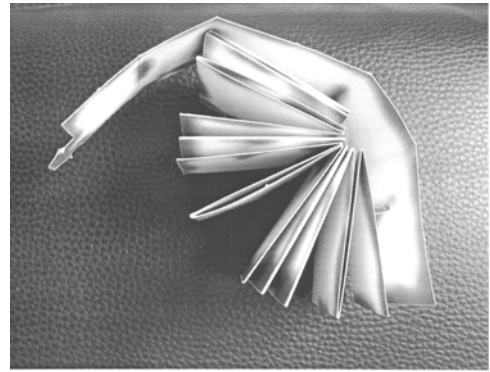

4.4



4.1

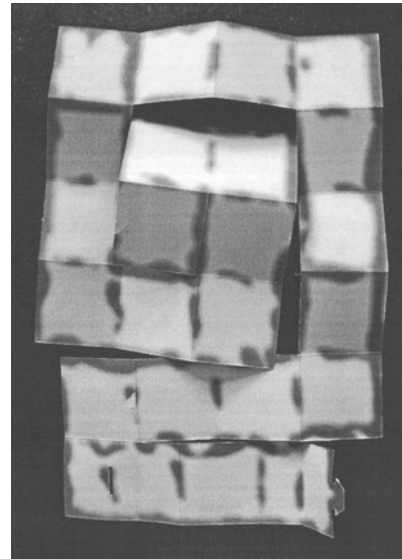

4.5

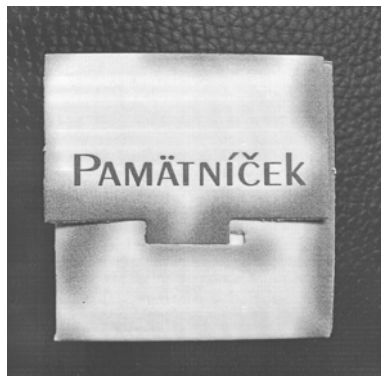

4.2



5.1



4.3

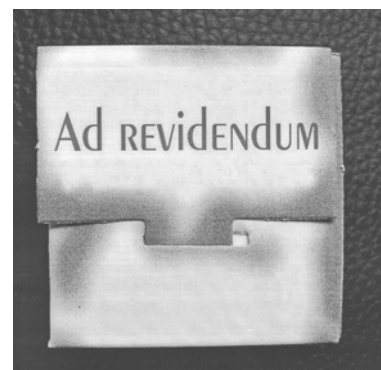

5.2





5.3

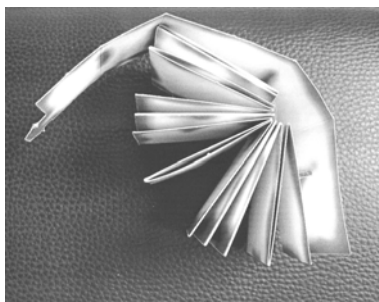

5.4

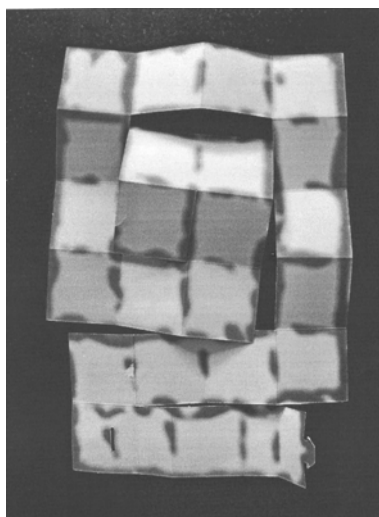

5.5

(55)

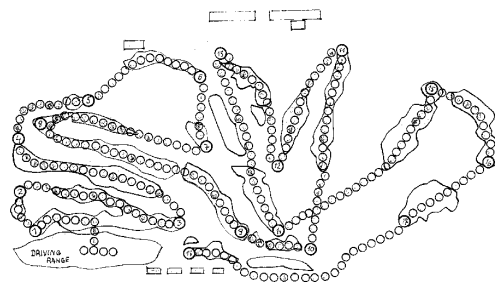

1.1

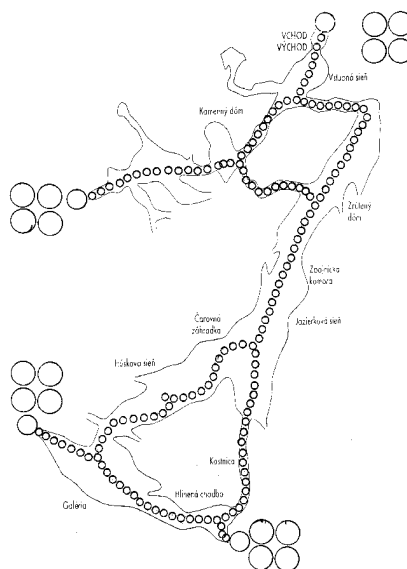

2.1

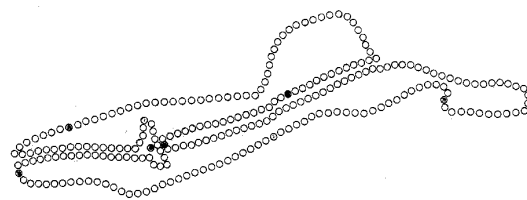

3.1



3.1

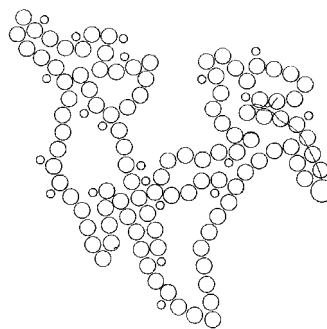

4.1

**8 (51) 21/01.01****(11) 27095**

(15) 24.5.2005

(18) 11.10.2009

(21) 174-2004

(22) 11.10.2004

(24) 24.5.2005

(72) Vicen Ján, Banská Bystrica, SK;

(73) Vicen Ján, Banská Bystrica, SK;

**(54) Spoločenská hra**

Určenie výrobku: Výrobok, v ktorom je dizajn stelesnený, je hrací plán spoločenskej hry, určený aj ako suvení, reklamné médium, informačné médium, školská potreba, produkt cestovného ruchu a turizmu, zábavná hra.

(28) 7



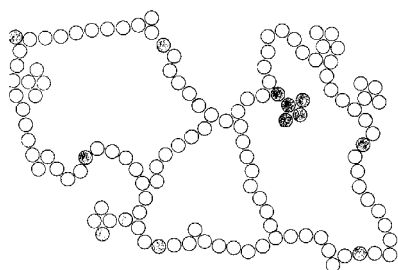

5.1

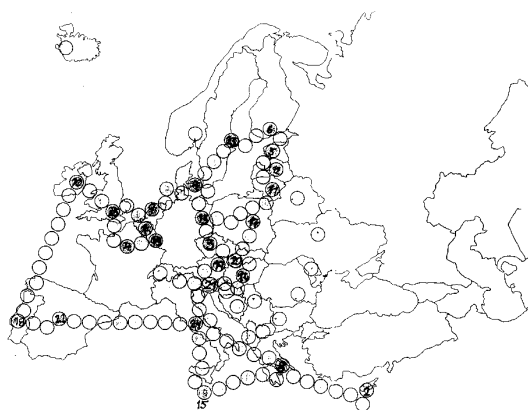

6.1

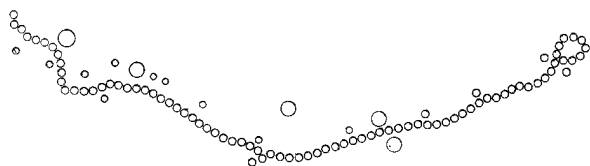

7.1

8 (51) 21/01.02

(11) 27097

(15) 24.5.2005

(18) 5.11.2009

(21) 177-2004

(22) 5.11.2004

(24) 24.5.2005

(72) Smith Mike, Cardiff, GB;

(73) JPM International Limited, Cardiff, GB;

(74) Holoubková Mária, Ing., Bratislava, SK;

(54) **Predný panel výherného automatu**

Určenie výrobku: Výrobok, v ktorom bude dizajn stelesnený, je určený ako predný panel výherného automatu, ako časť prístroja určeného na zábavu pri peňažných stávkach.

(28) 1

(51)

(11)

(51)

(11)

02/02.04

27094

13/03.03

27100

09/02.03

27093

13/03.03

27099

13/03.01

27098

15/05.03

27101

(55)



1.1

8 (51) 23/02.11

(11) 27096

(15) 24.5.2005

(18) 3.11.2009

(21) 176-2004

(22) 3.11.2004

(24) 24.5.2005

(72) Uhlík Jozef, Ing., Chtelnica, SK;

(73) Chirana Progress, s. r. o., Piešťany, SK;

(74) Beleščák Ladislav, Ing., Piešťany, SK;

(54) **Držiak masážnej hadice**

Určenie výrobku: Výrobok držiaka masážnej hadice, v ktorom je dizajn stelesnený alebo na ktorom je použitý, je určený na uloženie a uchytanie hadice masážneho zariadenia, najmä na vodnú masáž tela.

(28) 1

(55)

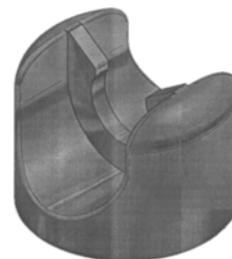

1.1



1.2

(51)	(11)	(51)	(11)	(51)	(11)	(51)	(11)
02/02.04	27094	13/03.03	27100	19/04.02	27092	23/02.11	27096
09/02.03	27093	13/03.03	27099	21/01.01	27095		
13/03.01	27098	15/05.03	27101	21/01.02	27097		

**FG4Q Zverejnené zapísané dizajny po uplynutí doby odkladu zverejnenia**

(11) (51)

26717 19/06.01

26742 03/01.12

**7 (51) 03/01.12****(11) 26742**

(45) 2.12.2003

(73) Šulek Anton, Bratislava, SK;

**(54) Magnetoplastový obal na vizitky**

Určenie výrobku: Výrobok, v ktorom bude dizajn stelesnený alebo na ktorom bude aplikovaný, je určený ako obal na ukladanie vizitiek.

(28) 35

Oznámenie o zápise dizajnu do registra vo Vestníku ÚPV SR č.: 12/2003

(55)

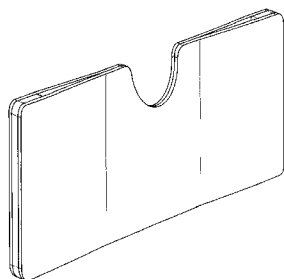

1.1

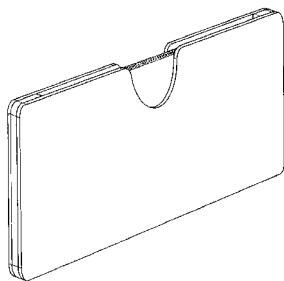

1.2

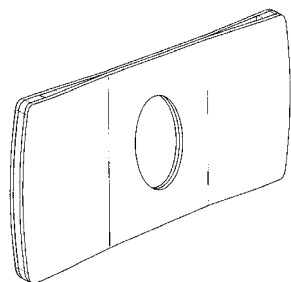

2.1

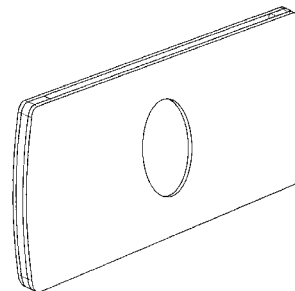

2.2

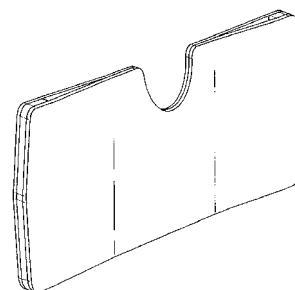

3.1

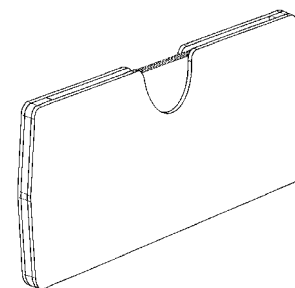

3.2

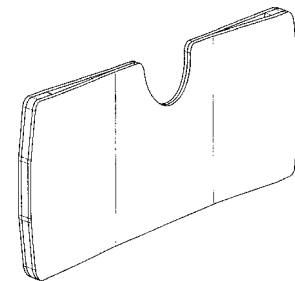

4.1

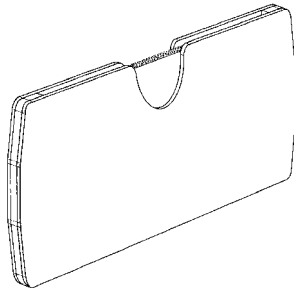

4.2

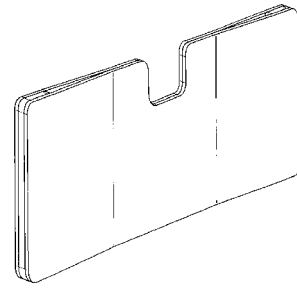

7.1

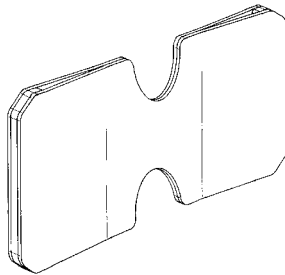

5.1

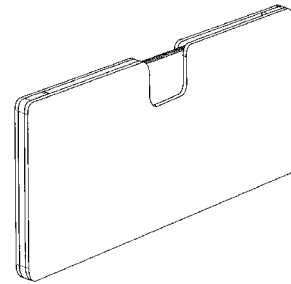

7.2

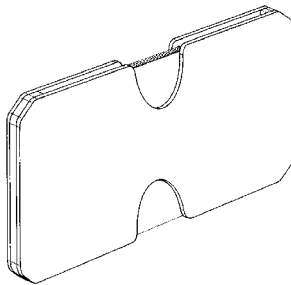

5.2

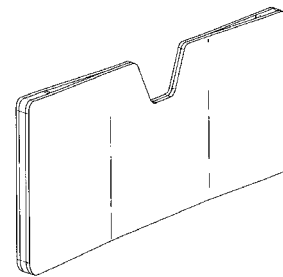

8.1

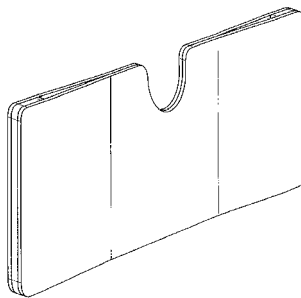

6.1

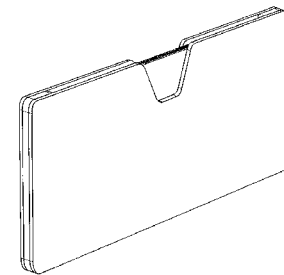

8.2

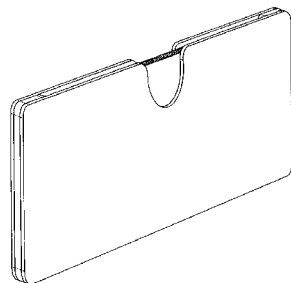

6.2

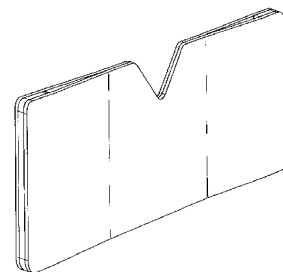

9.1

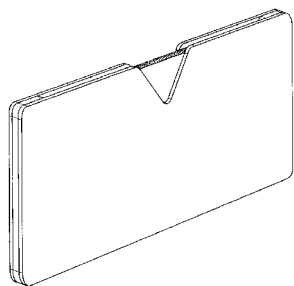

9.2

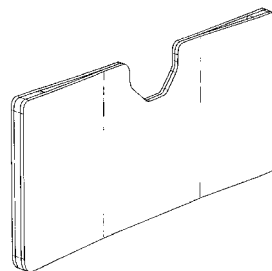

12.1

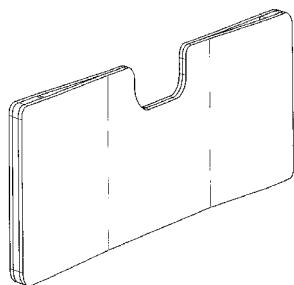

10.1

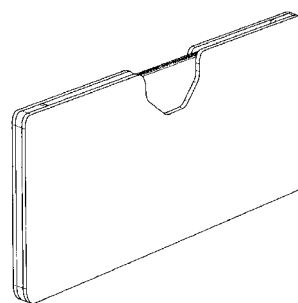

12.2

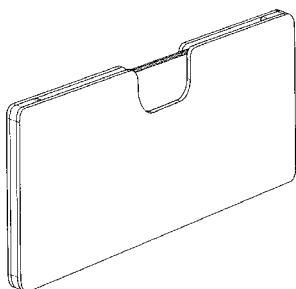

10.2

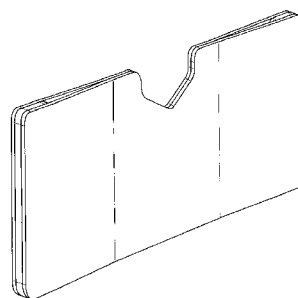

13.1

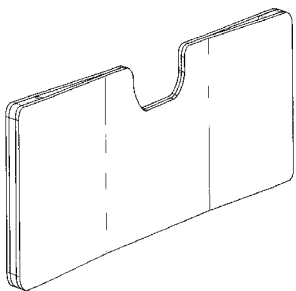

11.1

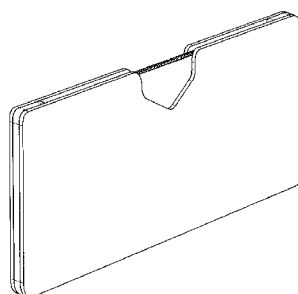

13.2

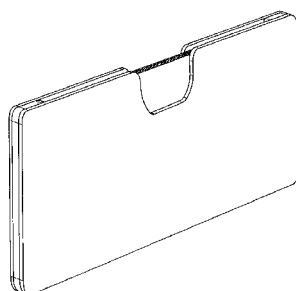

11.2

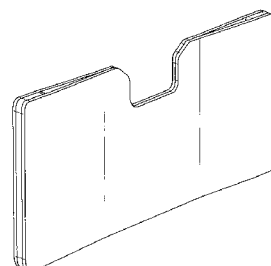

14.1

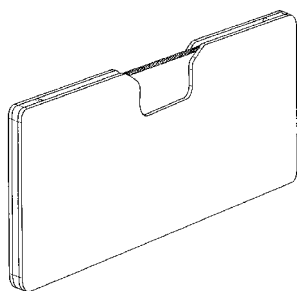

14.2

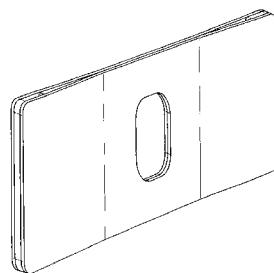

17.1

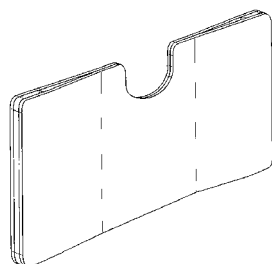

15.1

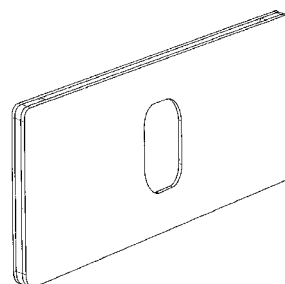

17.2

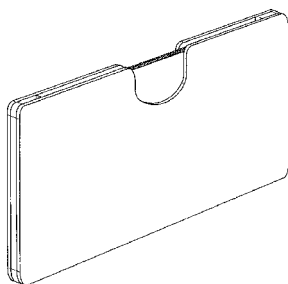

15.2

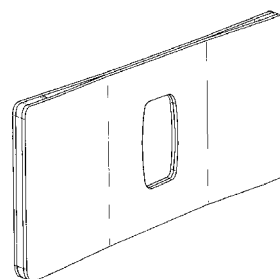

18.1

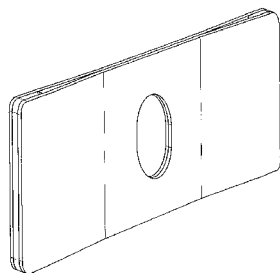

16.1

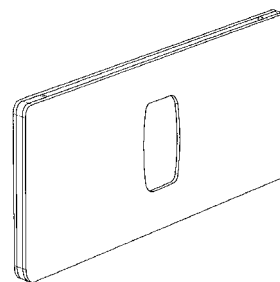

18.2

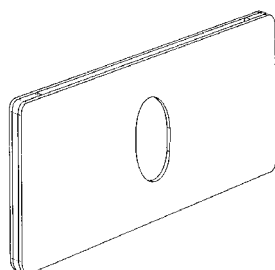

16.2

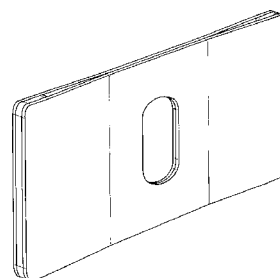

19.1

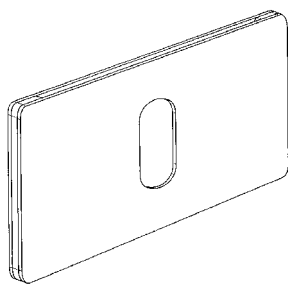

19.2

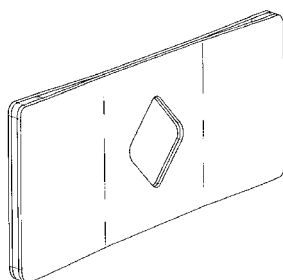

20.1

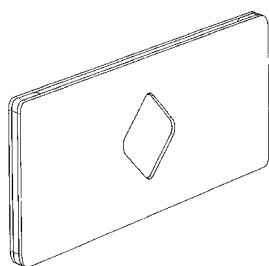

20.2

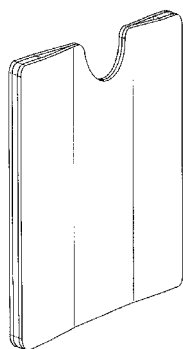

21.1

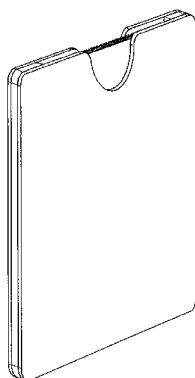

21.2

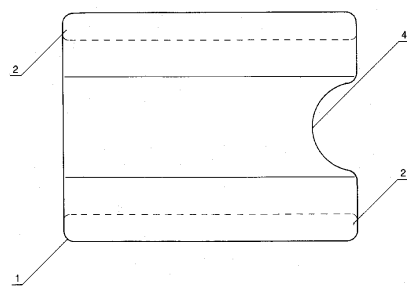

21.3

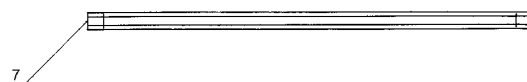

21.4



21.5

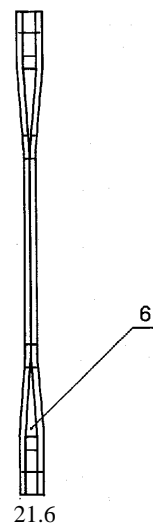

21.6

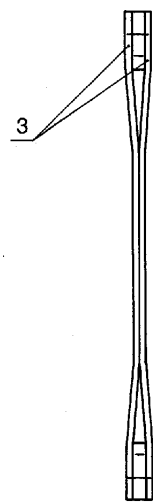

21.7

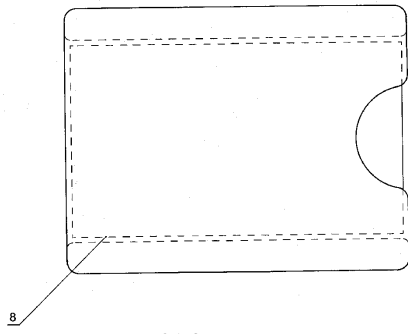

21.8



21.9

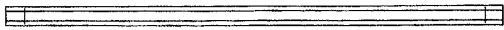

21.10



21.11



21.12

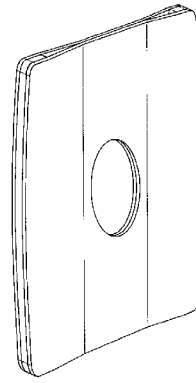

22.1

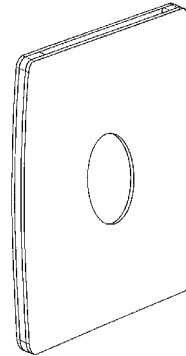

22.2

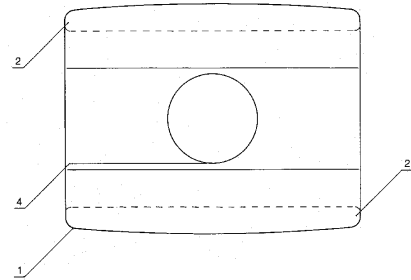

22.3



22.4

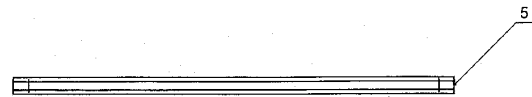

22.5

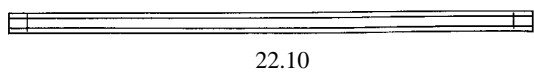
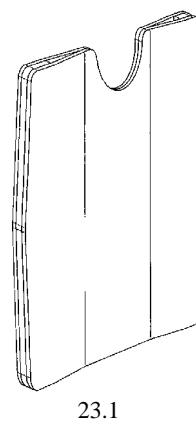
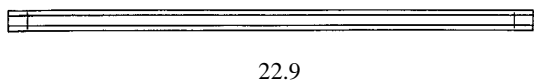
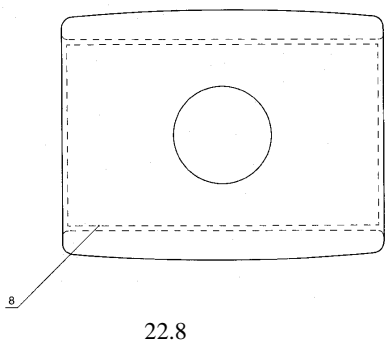
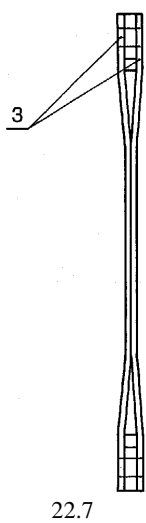
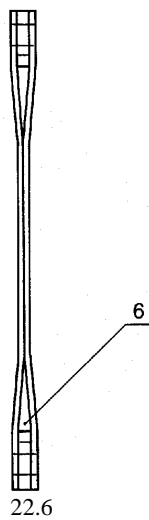



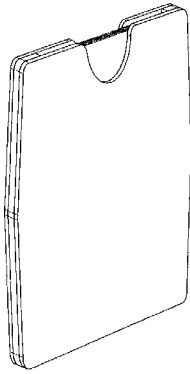

23.2

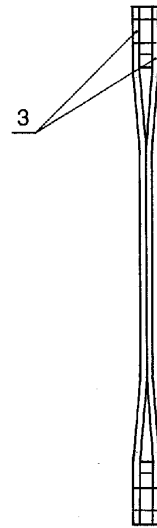

23.7

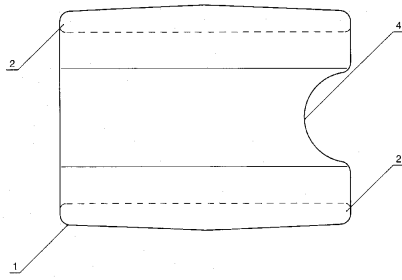

23.3

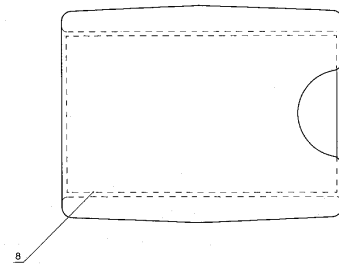

23.8



23.4

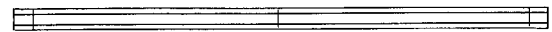

23.9

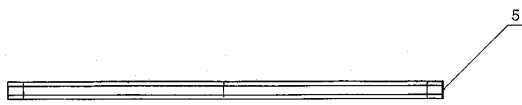

23.5



23.10

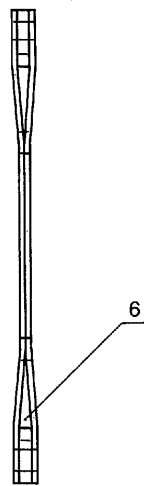

23.6



23.11



23.12

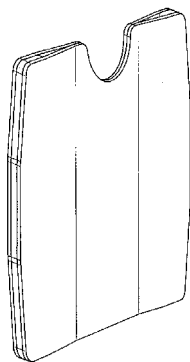

24.1

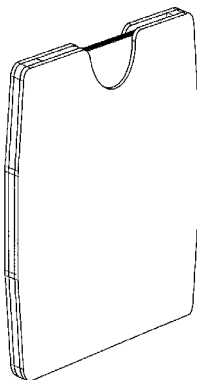

24.2

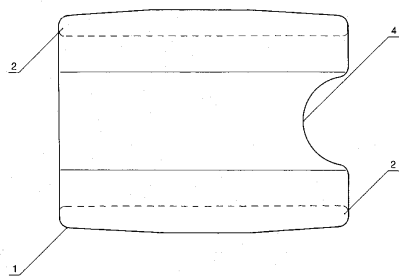

24.3

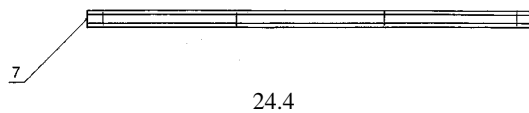

24.4

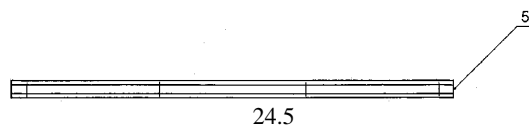

24.5



24.6

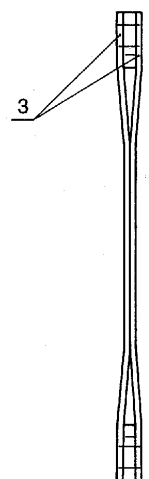

24.7

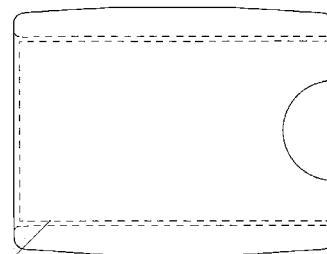

24.8

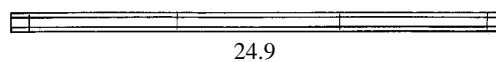

24.9

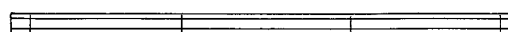

24.10



24.11



24.12

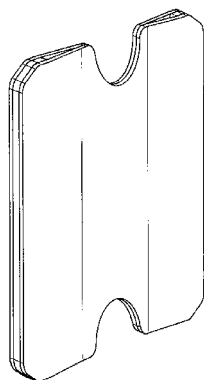

25.1

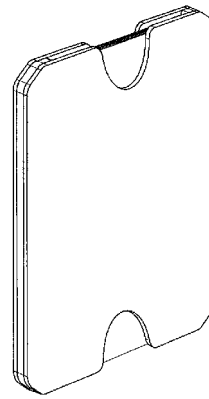

25.2

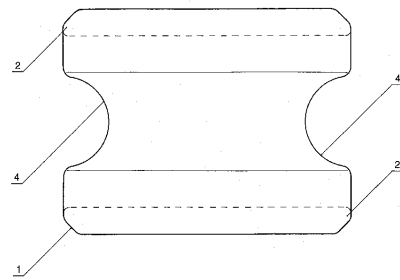

25.3



25.4

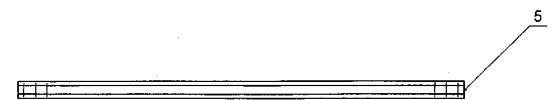

25.5



25.6

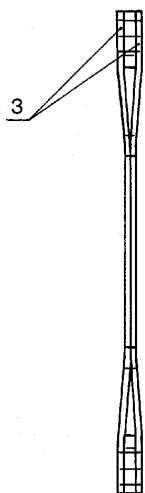

25.7



25.12

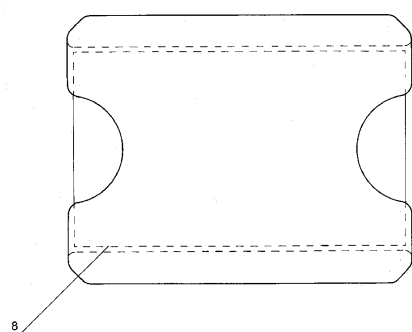

25.8

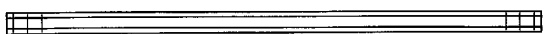

25.9

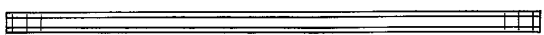

25.10



25.11

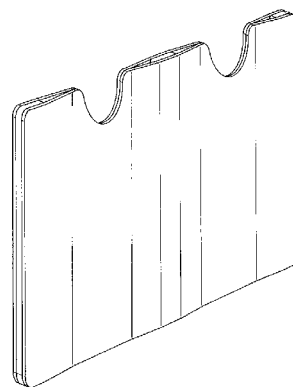

26.1

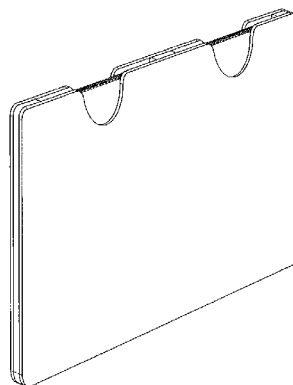

26.2

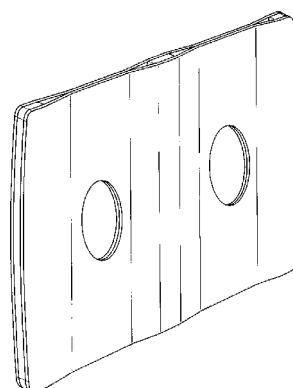

27.1

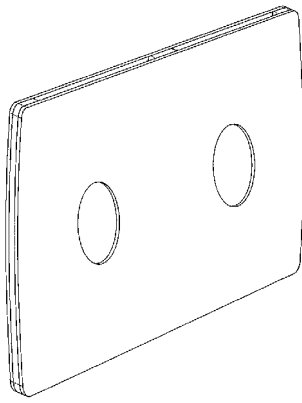

27.2

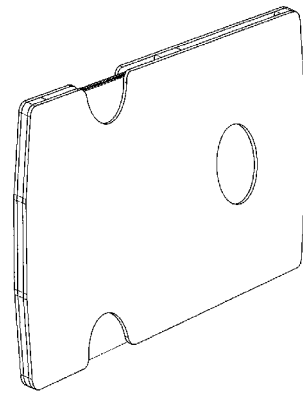

29.2

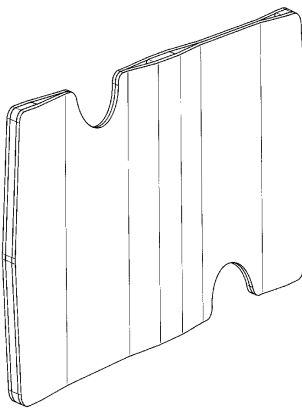

28.1

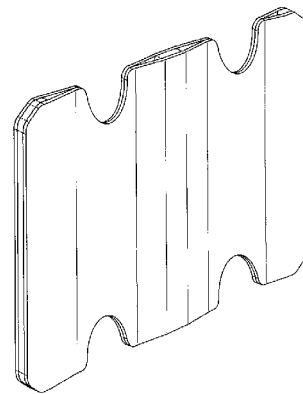

30.1

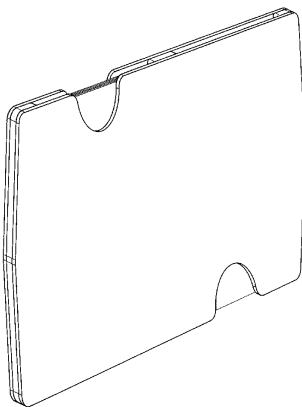

28.2

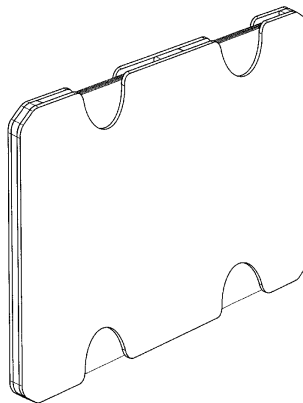

30.2

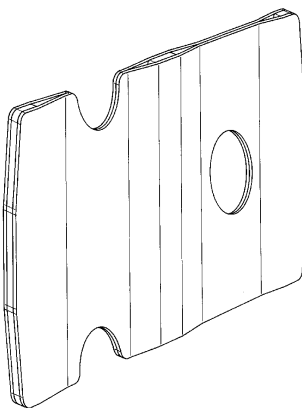

29.1

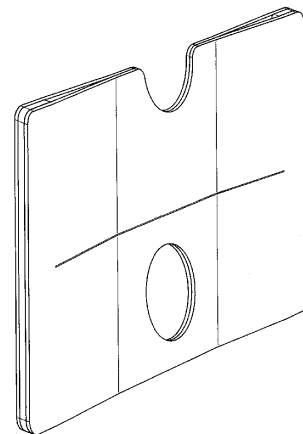

31.1

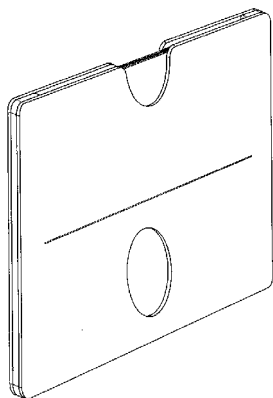

31.2

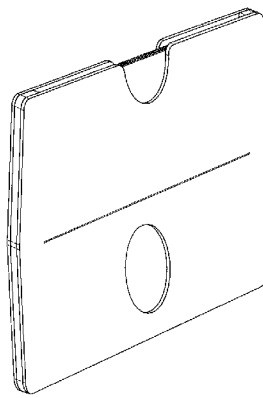

33.2

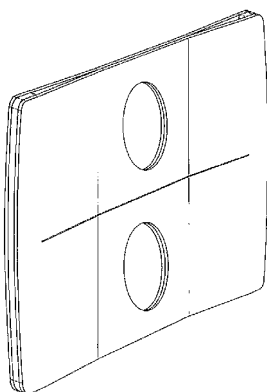

32.1

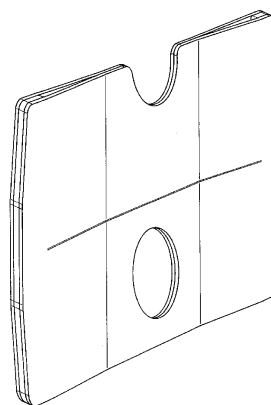

34.1

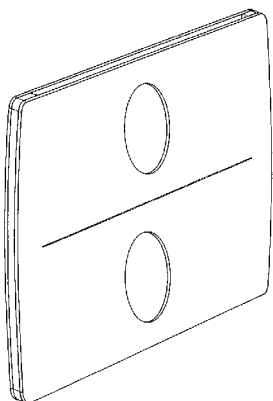

32.2

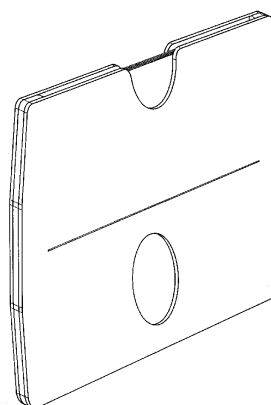

34.2

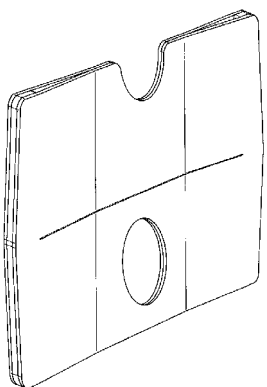

33.1

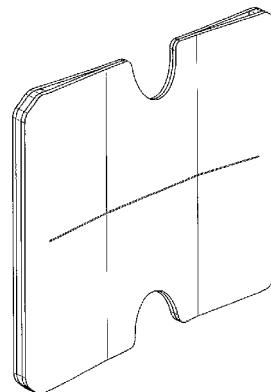

35.1

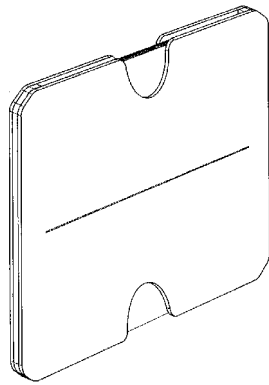

35.2

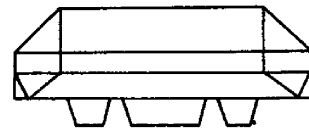

1.4

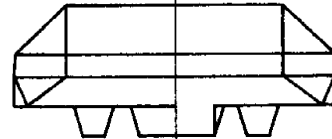

1.5

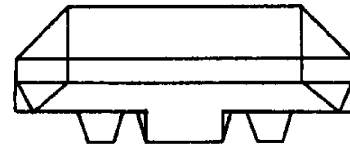

1.6

7 (51) 19/06.01

(11) 26717

(45) 7.10.2003

(73) Šulek Anton, Bratislava, SK;

(54) **Plastový písací prostriedok s integrovaným pántom a chráničom guľôčkovej náplne**

Určenie výrobku: Výrobok, v ktorom bude dizajn stelesnený alebo na ktorom bude aplikovaný, je plastový písací prostriedok s integrovaným pántom a chráničom guľôčkovej náplne učený na písanie.

(28) 25

Oznámenie o zápise dizajnu do registra vo Vestníku ÚPV SR č.: 10/2003

(55)

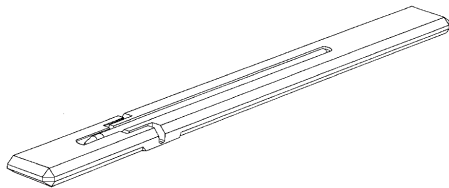

1.1

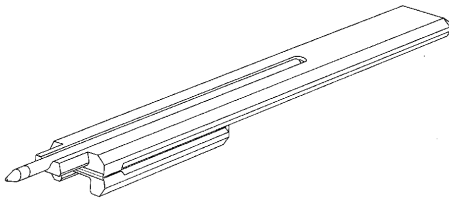

1.2

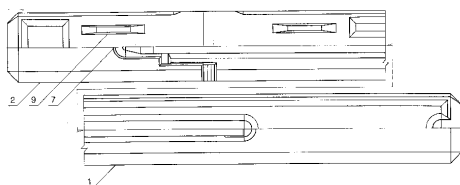

1.3

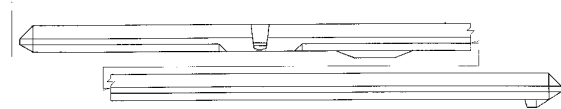

1.7

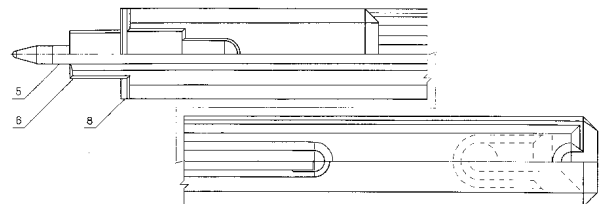

1.8

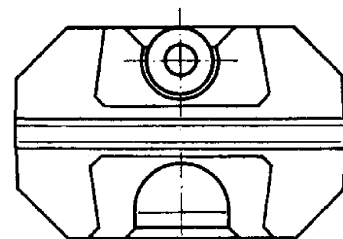

1.9

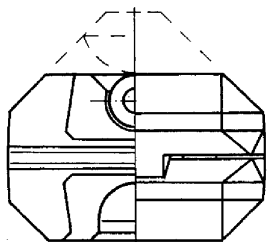

1.10

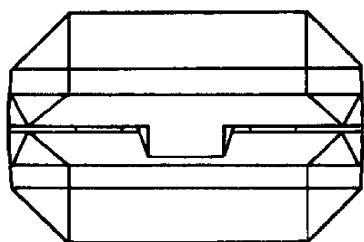

1.11

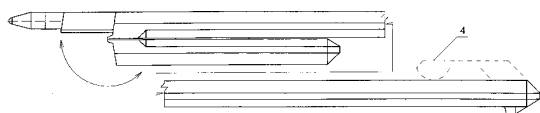

1.12

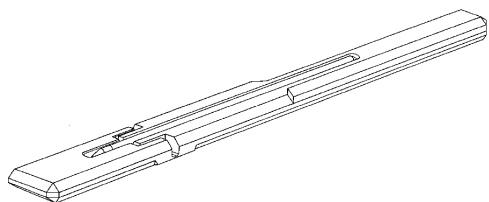

2.1

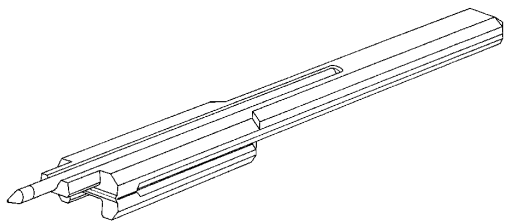

2.2

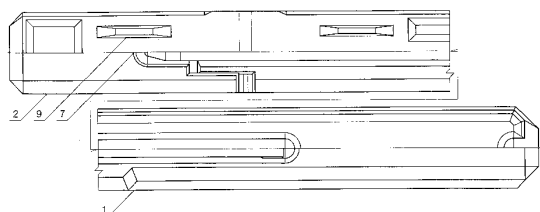

2.3

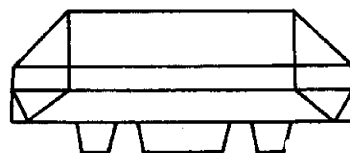

2.4

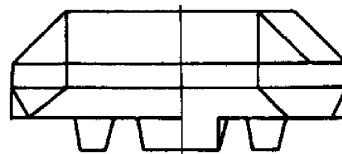

2.5

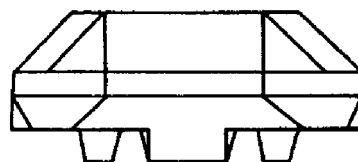

2.6

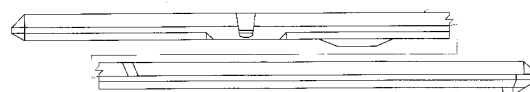

2.7

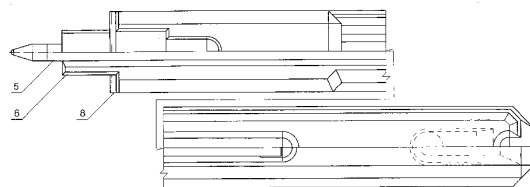

2.8

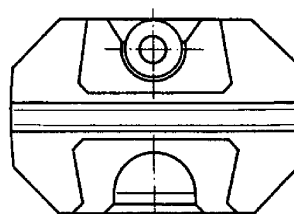

2.9



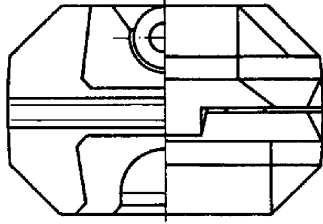

2.10

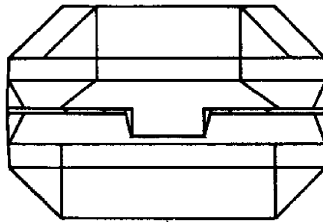

2.11

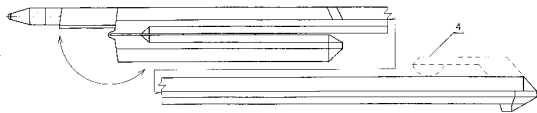

2.12

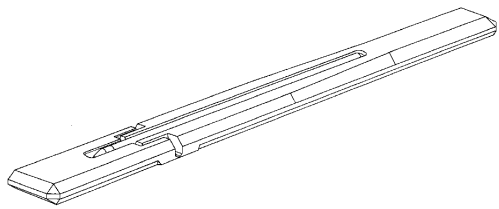

3.1

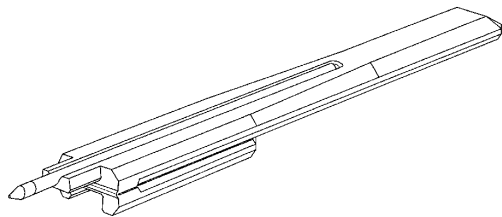

3.2

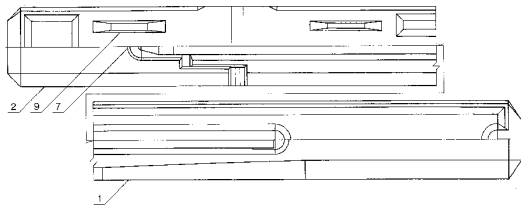

3.3

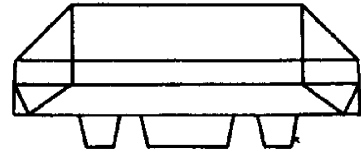

3.4



3.5

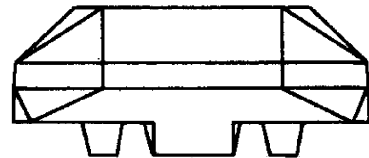

3.6

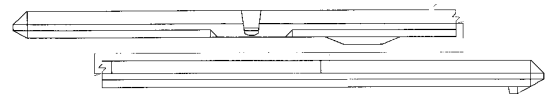

3.7

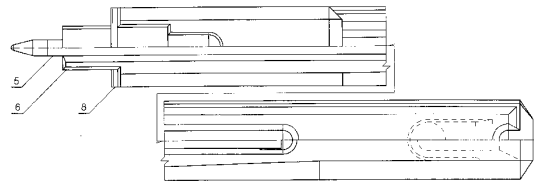

3.8

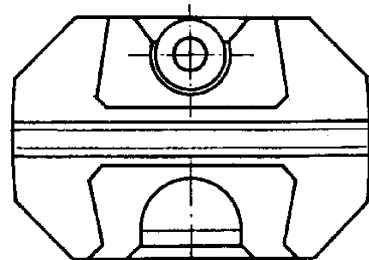

3.9

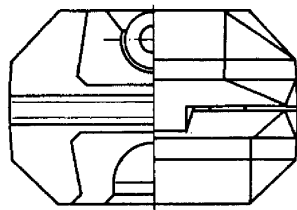

3.10

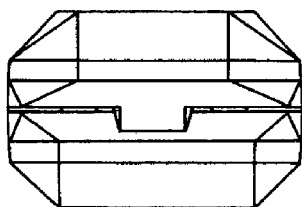

3.11

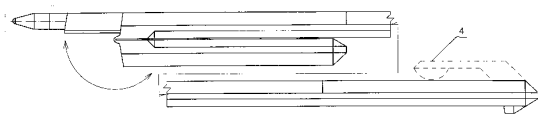

3.12

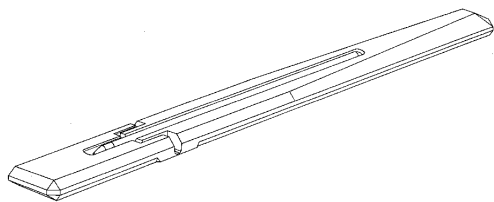

4.1

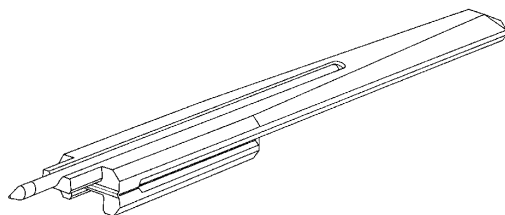

4.2

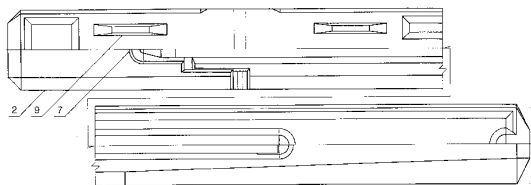

4.3



4.4

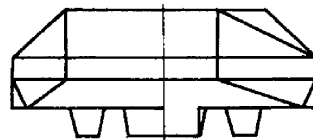

4.5

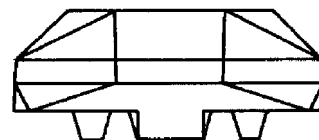

4.6

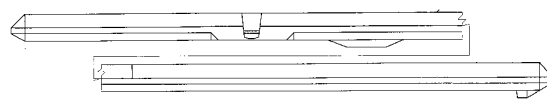

4.7

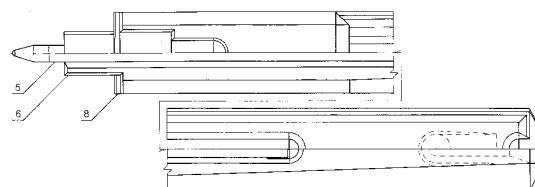

4.8

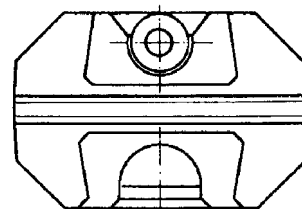

4.9

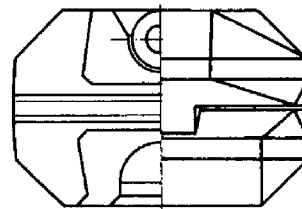

4.10

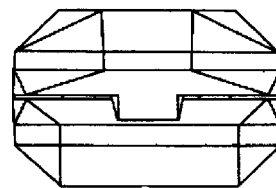

4.11

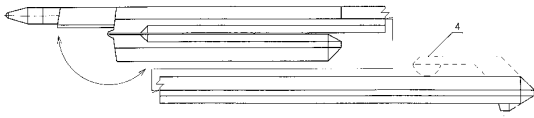

4.12

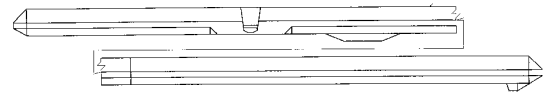

5.7

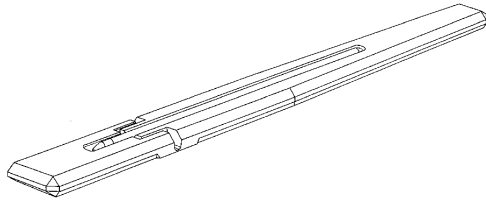

5.1

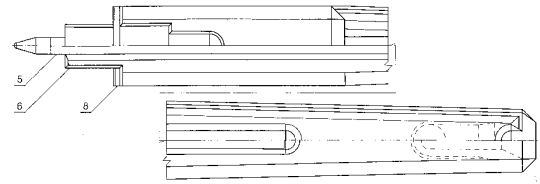

5.8

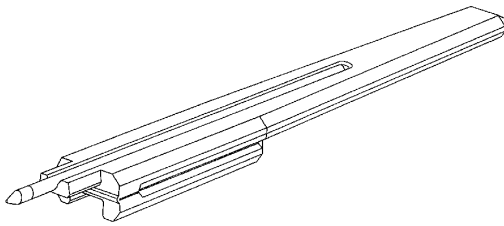

5.2

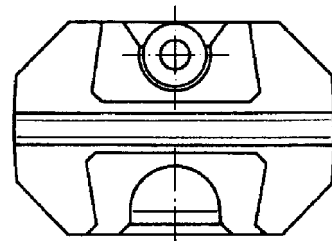

5.9

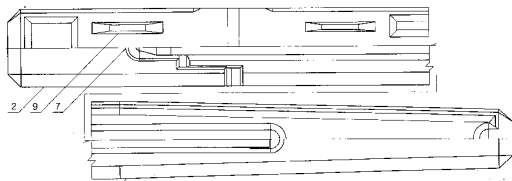

5.3

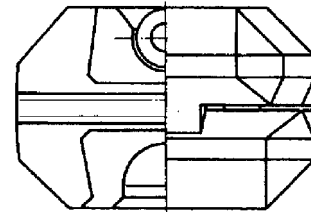

5.10



5.4

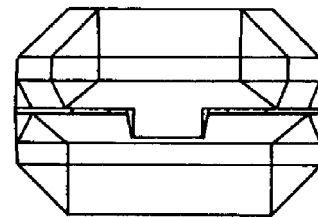

5.11

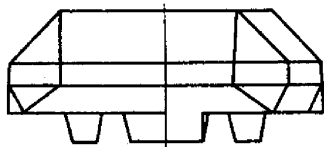

5.5

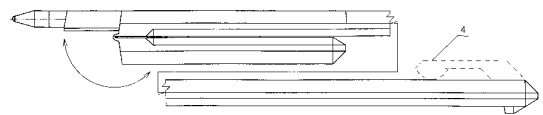

5.12

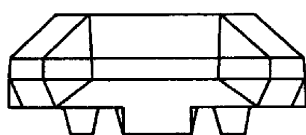

5.6

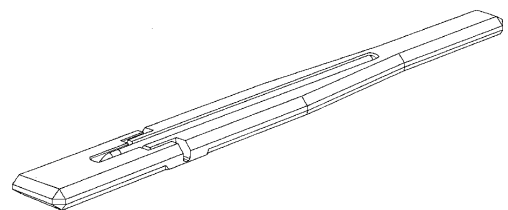

6.1

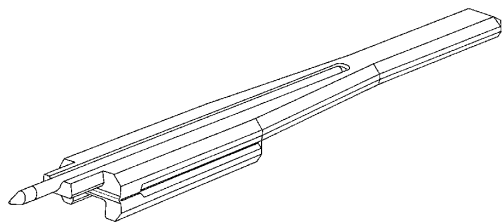

6.2

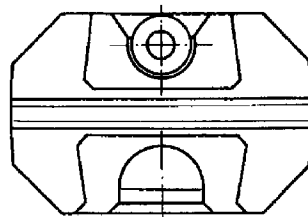

6.9

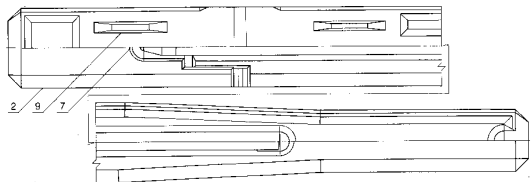

6.3

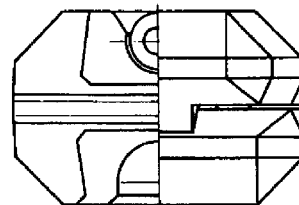

6.10



6.4

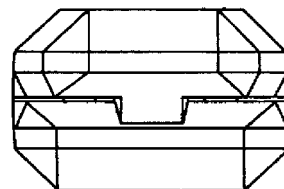

6.11



6.5

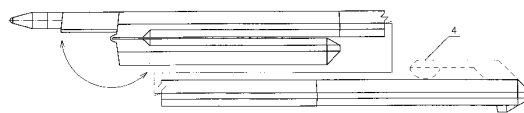

6.12



6.6

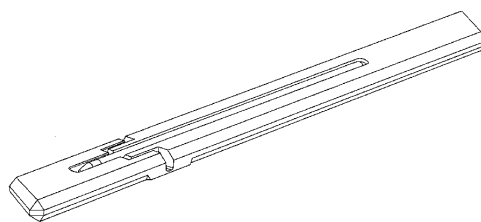

7.1

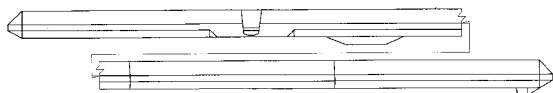

6.7

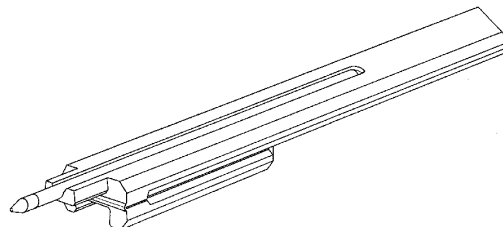

7.2

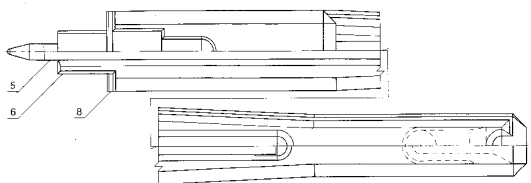

6.8

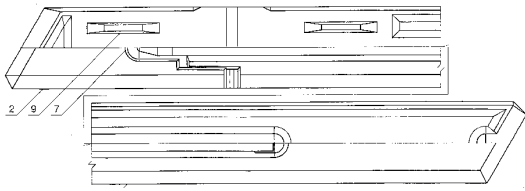

7.3

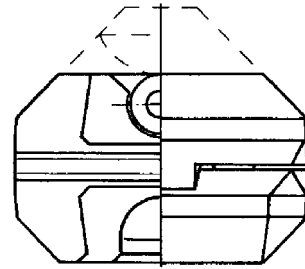

7.10



7.4

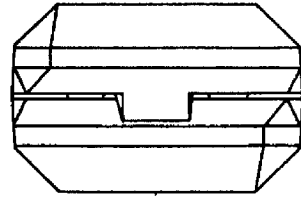

7.11

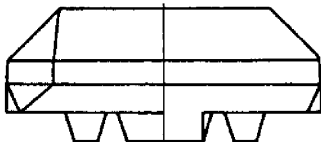

7.5



7.12

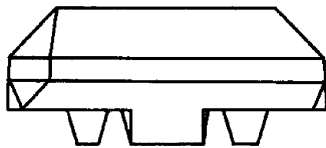

7.6

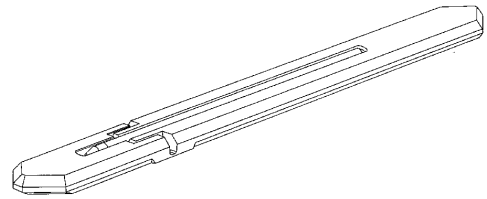

8.1

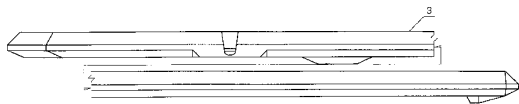

7.7

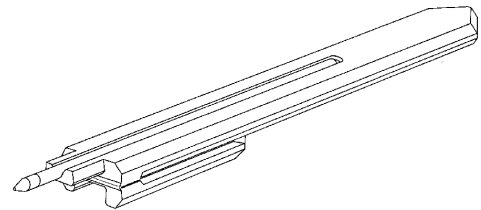

8.2

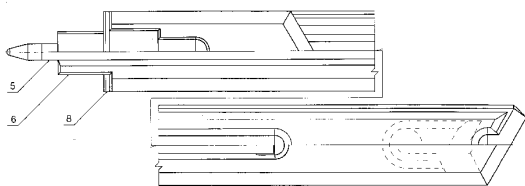

7.8

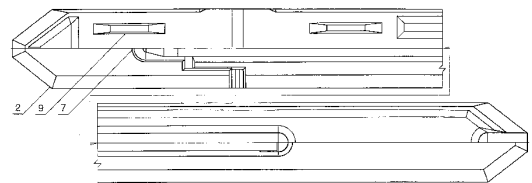

8.3

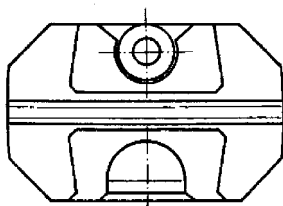

7.9

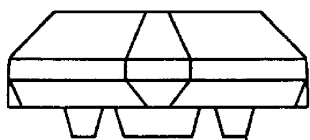

8.4

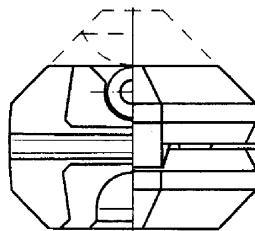

8.10

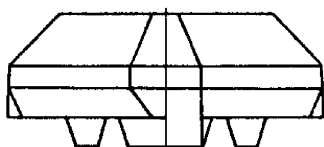

8.5

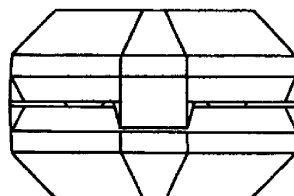

8.11

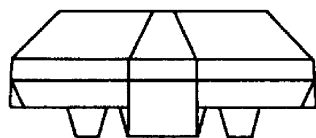

8.6

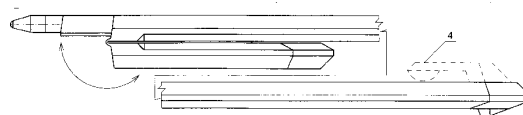

8.12

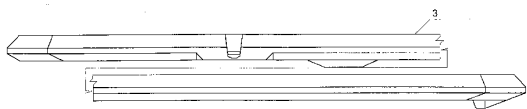

8.7

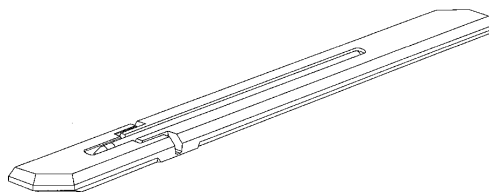

9.1

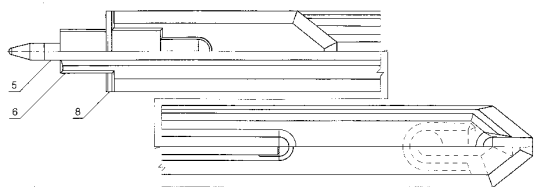

8.8

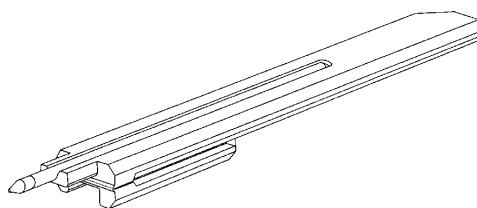

9.2

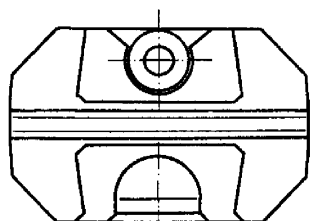

8.9

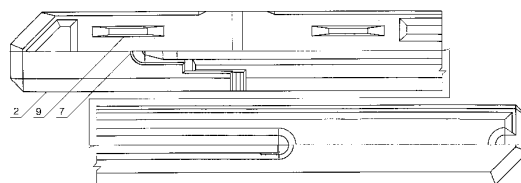

9.3



9.4

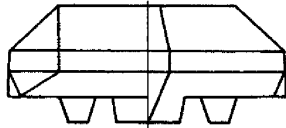

9.5

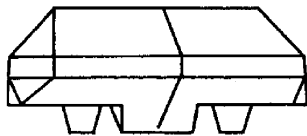

9.6

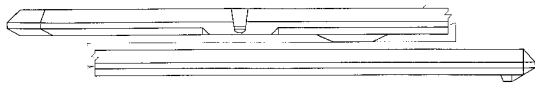

9.7

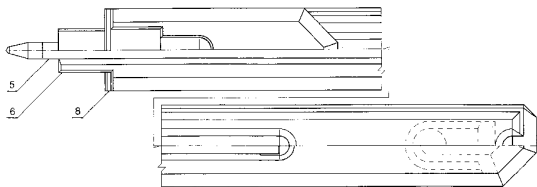

9.8

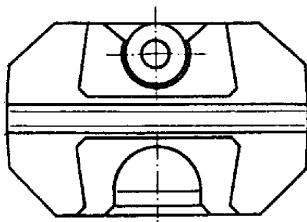

9.9

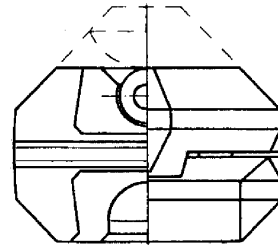

9.10

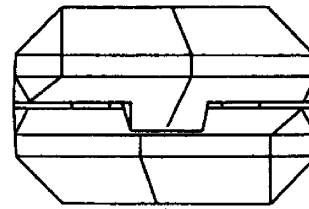

9.11

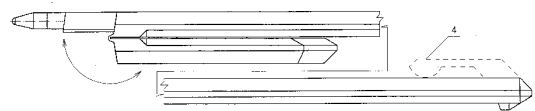

9.12

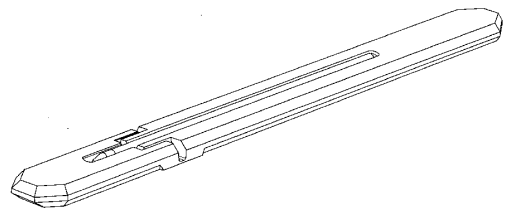

10.1

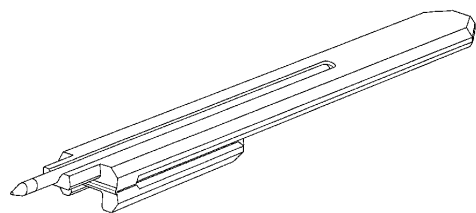

10.2

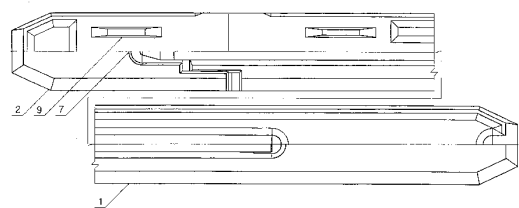

10.3

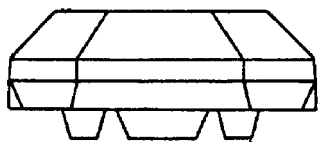

10.4

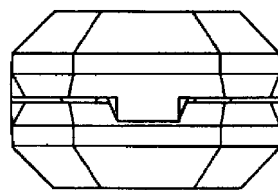

10.11

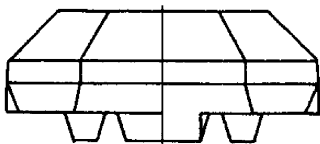

10.5

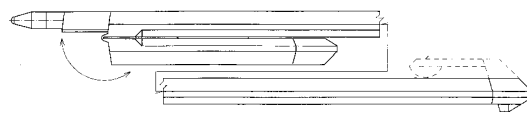

10.12

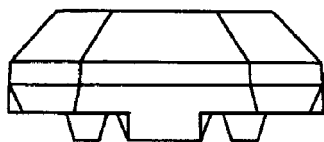

10.6

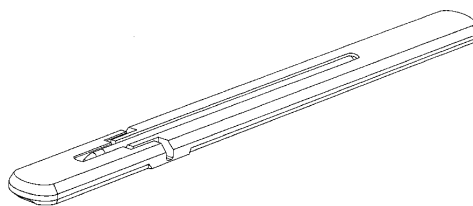

11.1

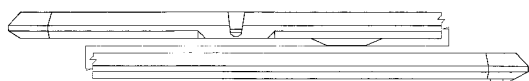

10.7

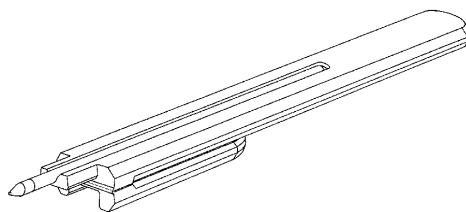

11.2

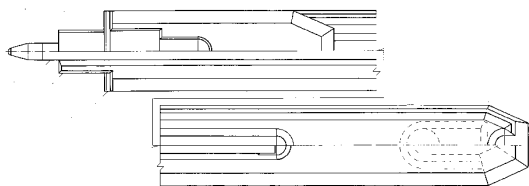

10.8

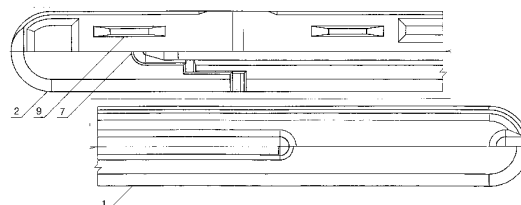

11.3

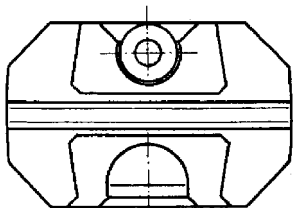

10.9



11.4

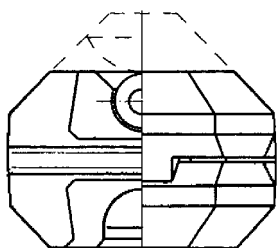

10.10



11.5



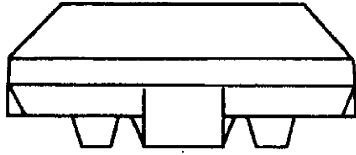

11.6

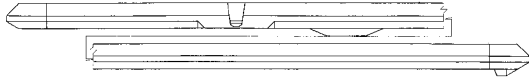

11.7

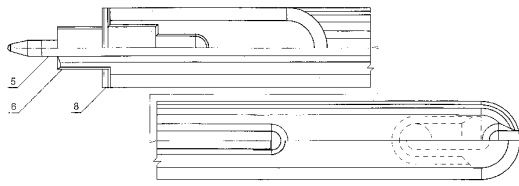

11.8

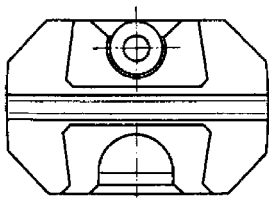

11.9

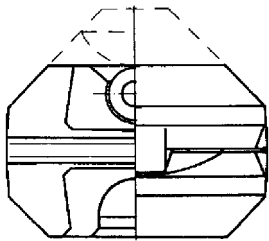

11.10

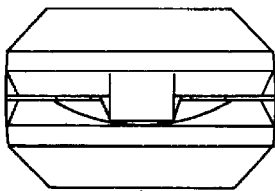

11.11

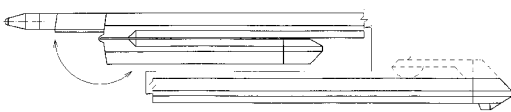

11.12

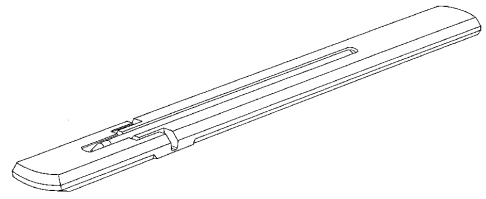

12.1

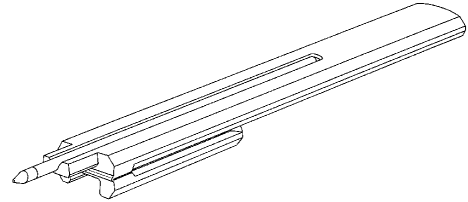

12.2

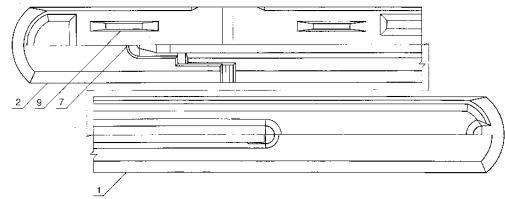

12.3



12.4

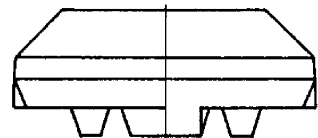

12.5



12.6

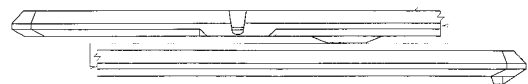

12.7

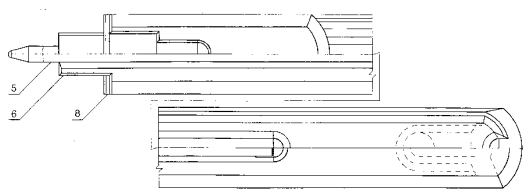

12.8

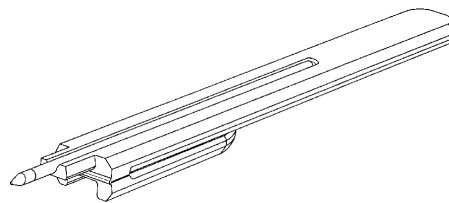

13.2

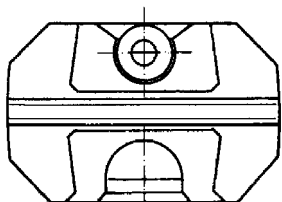

12.9

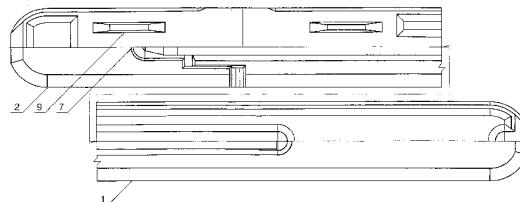

13.3

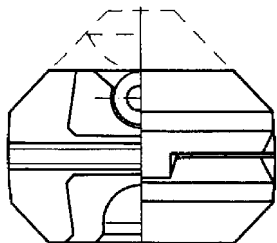

12.10

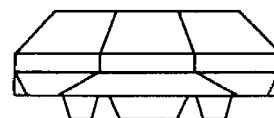

13.4

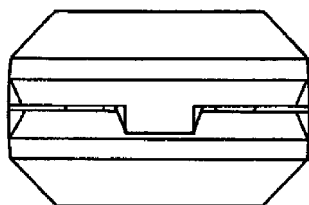

12.11

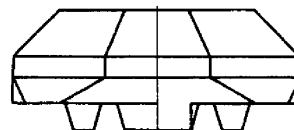

13.5

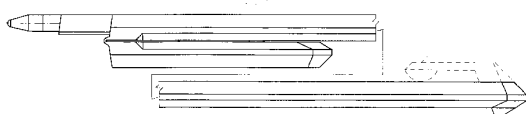

12.12

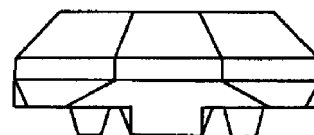

13.6

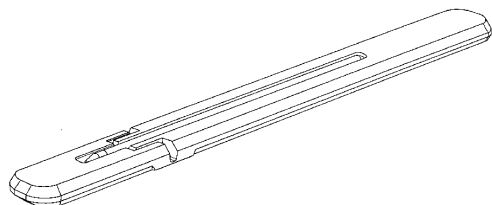

13.1

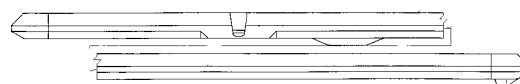

13.7

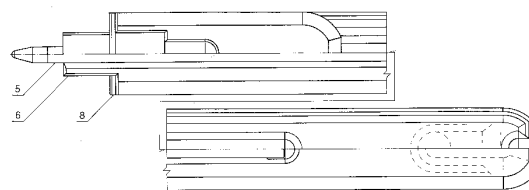

13.8

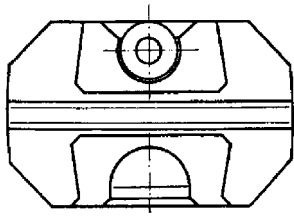

13.9

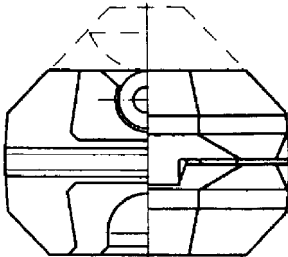

13.10

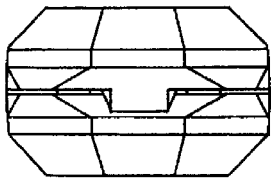

13.11

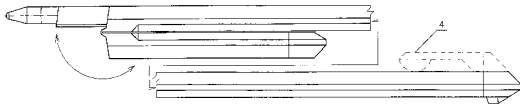

13.12

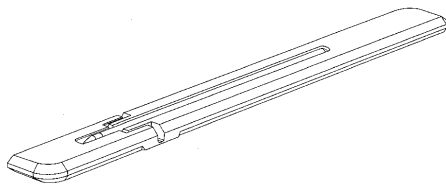

14.1

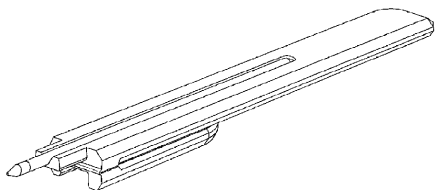

14.2

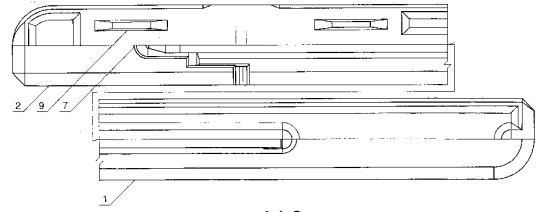

14.3

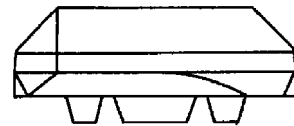

14.4

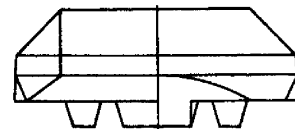

14.5

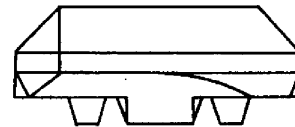

14.6

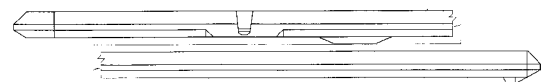

14.7

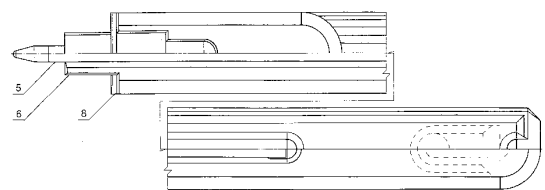

14.8

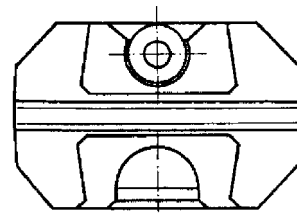

14.9

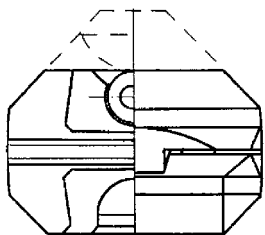

14.10

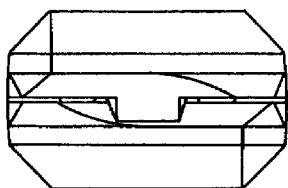

14.11

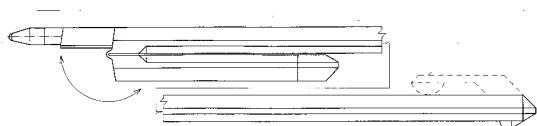

14.12

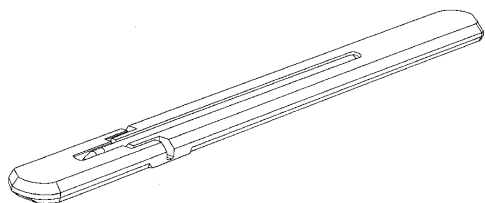

15.1

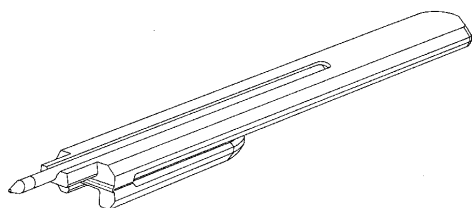

15.2

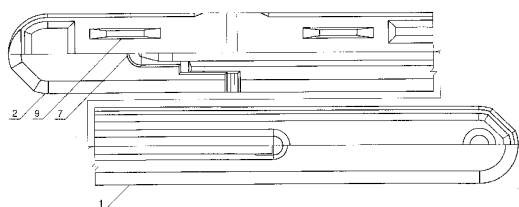

15.3

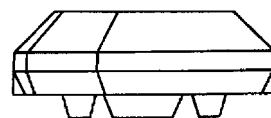

15.4

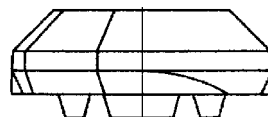

15.5



15.6

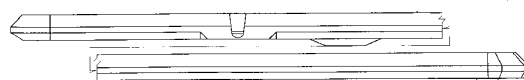

15.7

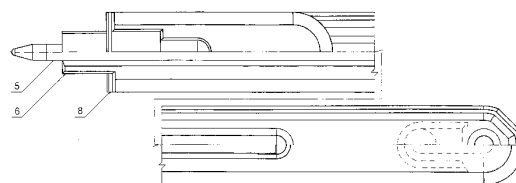

15.8

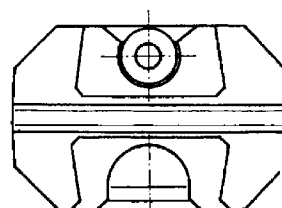

15.9

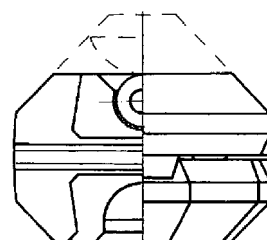

15.10

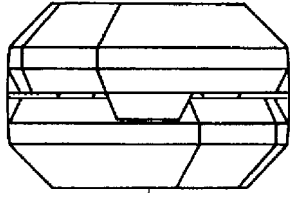

15.11

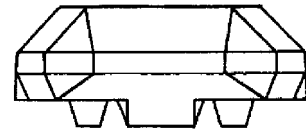

16.6

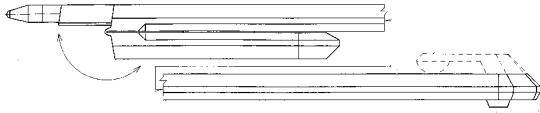

15.12

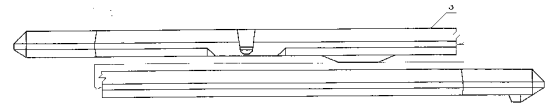

16.7

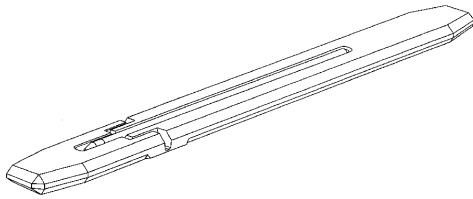

16.1

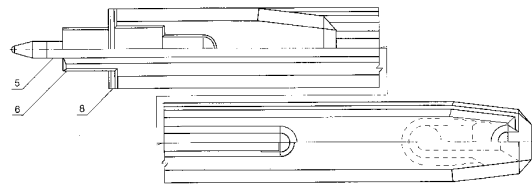

16.8

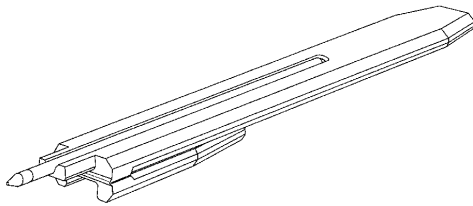

16.2

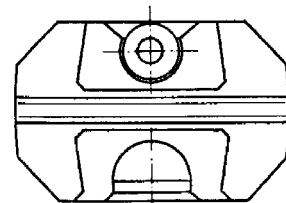

16.9

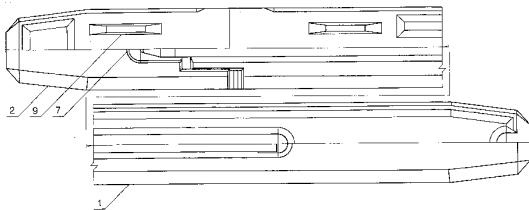

16.3

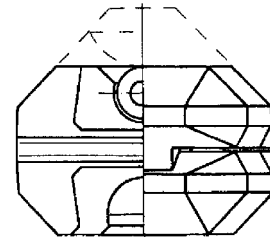

16.10

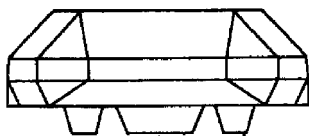

16.4

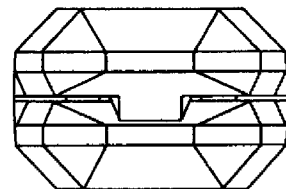

16.11

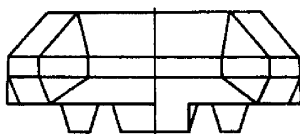

16.5

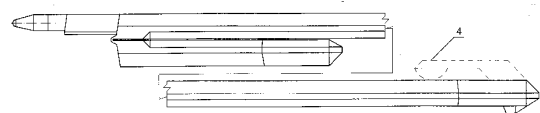

16.12

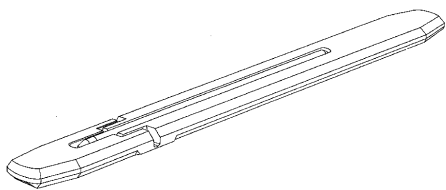

17.1

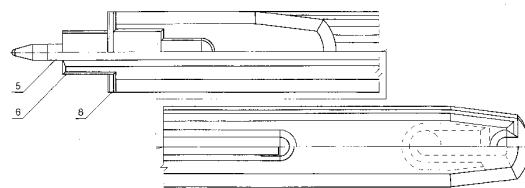

17.8

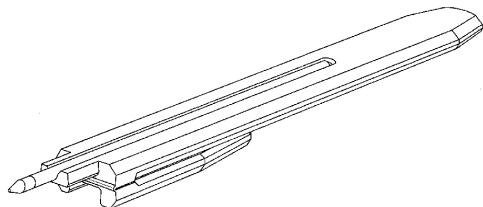

17.2

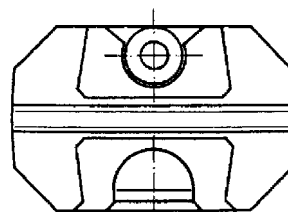

17.9

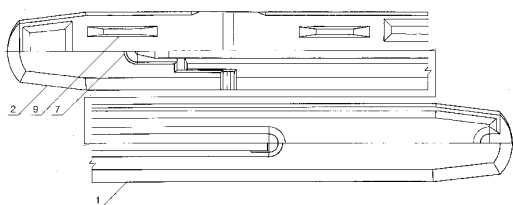

17.3

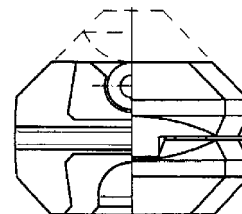

17.10



17.4

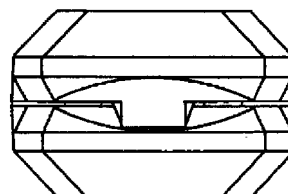

17.11

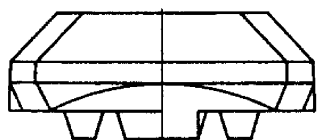

17.5

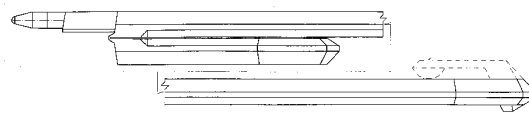

17.12

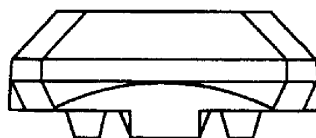

17.6

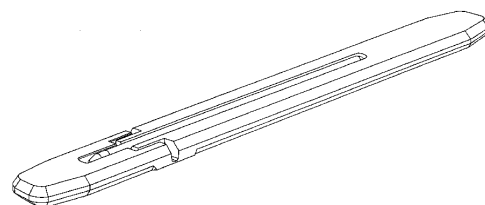

18.1

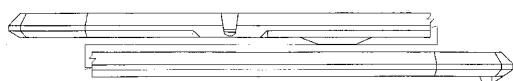

17.7

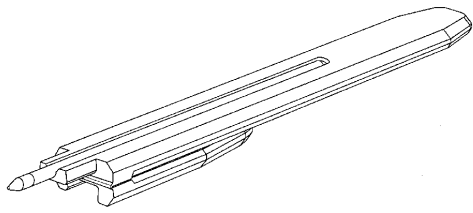

18.2

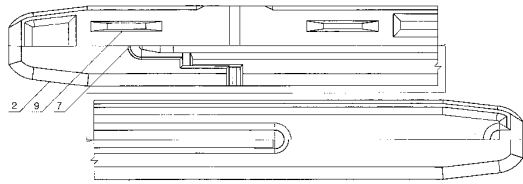

18.3

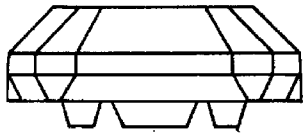

18.4

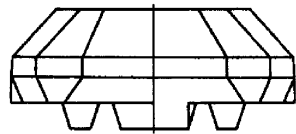

18.5

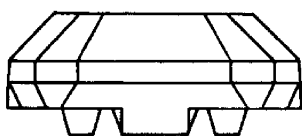

18.6

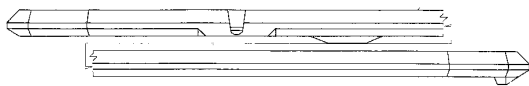

18.7

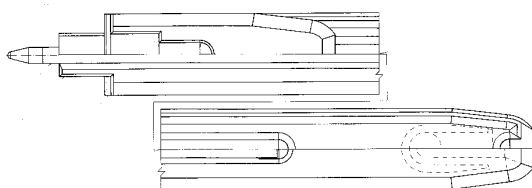

18.8

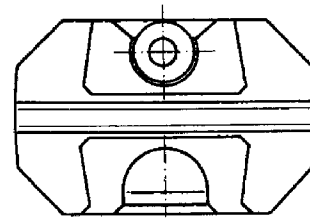

18.9

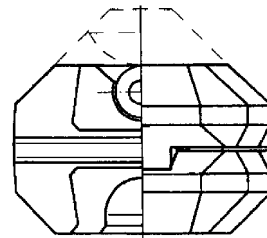

18.10

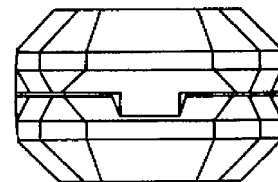

18.11

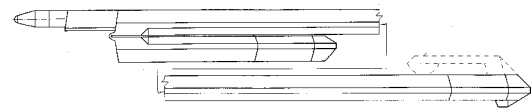

18.12

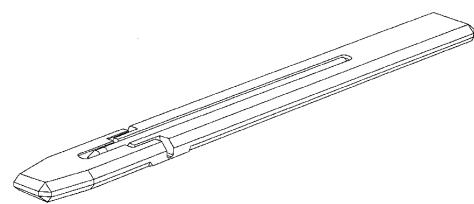

19.1

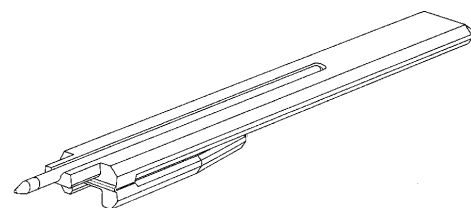

19.2

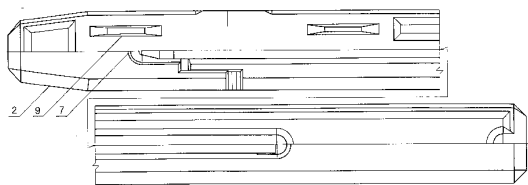

19.3

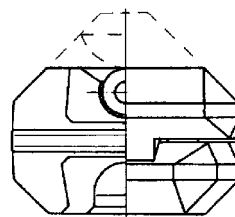

19.10

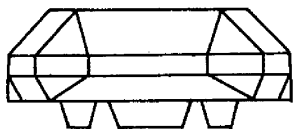

19.4

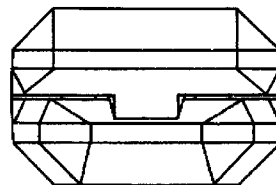

19.11

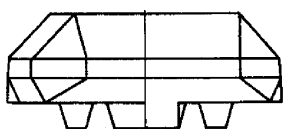

19.5

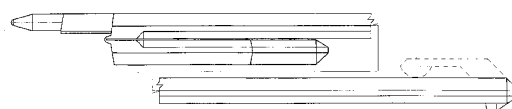

19.12



19.6

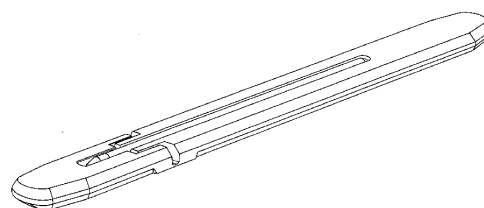

20.1

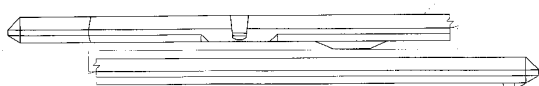

19.7

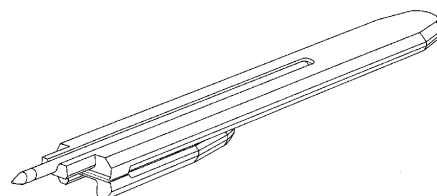

20.2

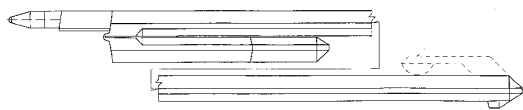

19.8

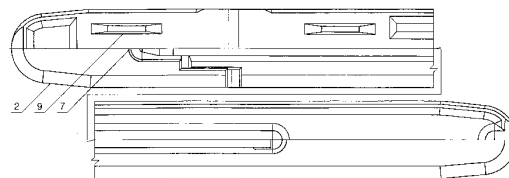

20.3

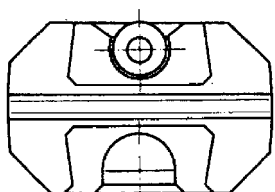

19.9

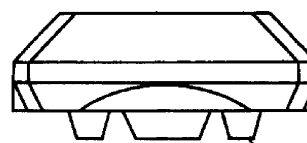

20.4



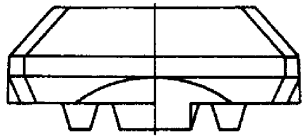

20.5

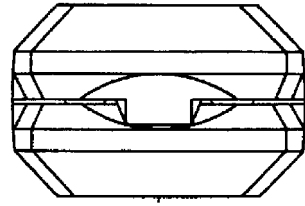

20.11

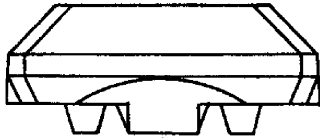

20.6

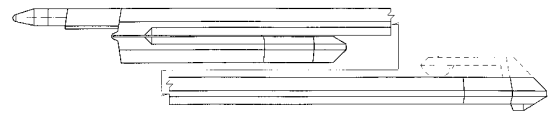

20.12

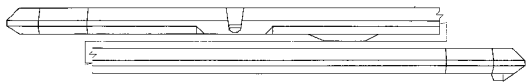

20.7

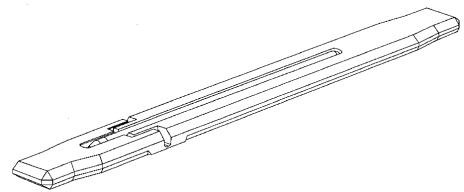

21.1

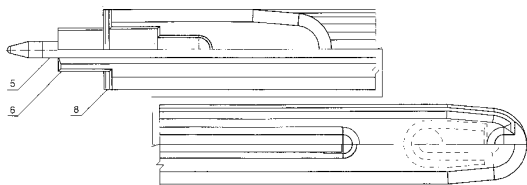

20.8

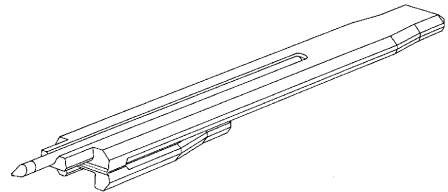

21.2

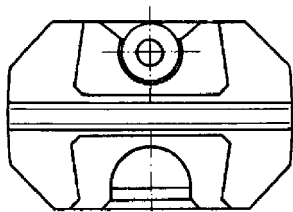

20.9

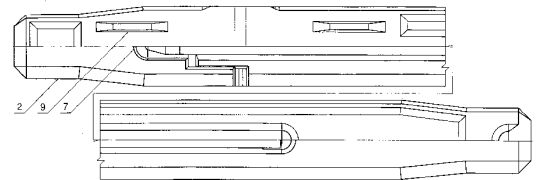

21.3

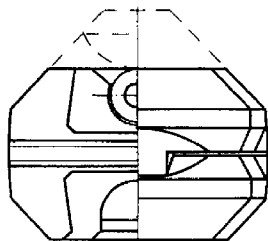

20.10

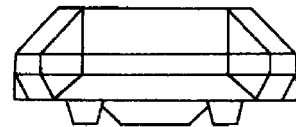

21.4

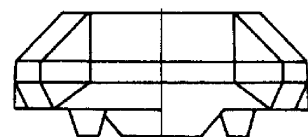

21.5

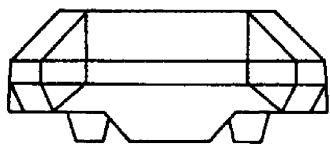

21.6

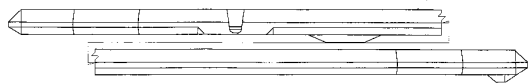

21.7

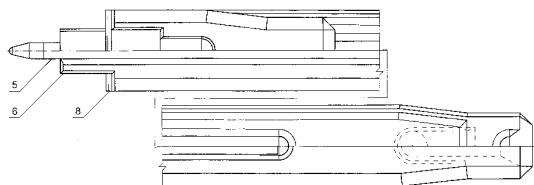

21.8

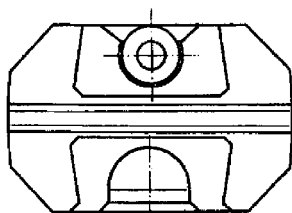

21.9

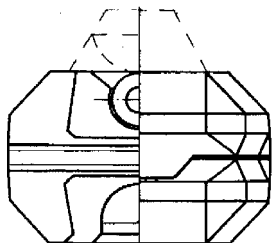

21.10

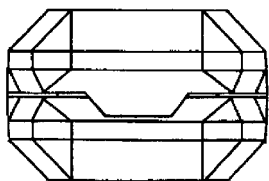

21.11

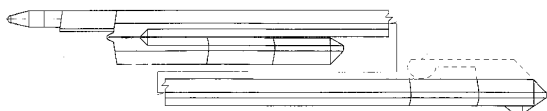

21.12

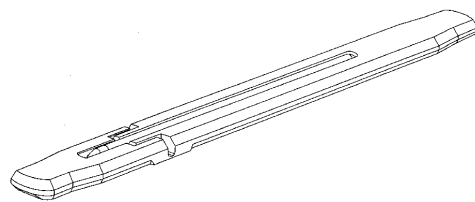

22.1

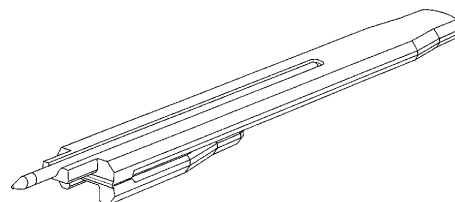

22.2

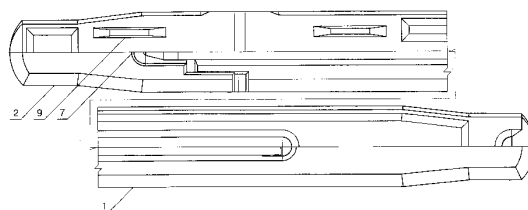

22.3



22.4



22.5



22.6

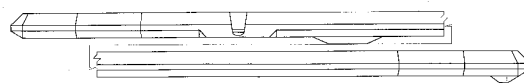

22.7

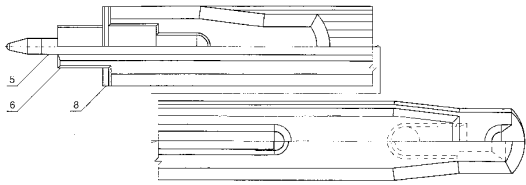

22.8

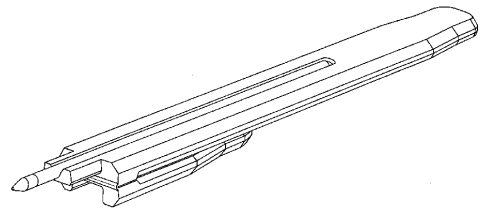

23.2

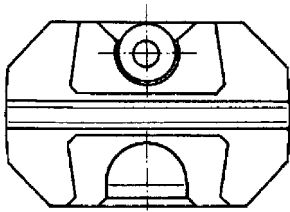

22.9

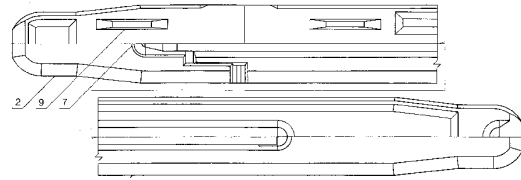

23.3

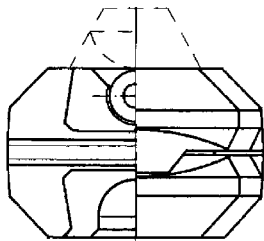

22.10

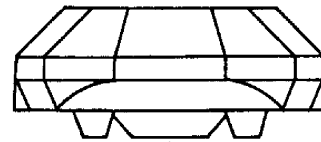

23.4

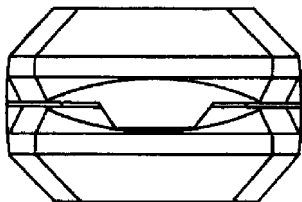

22.11

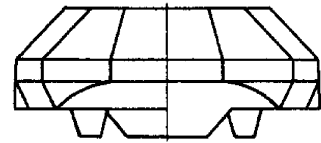

23.5

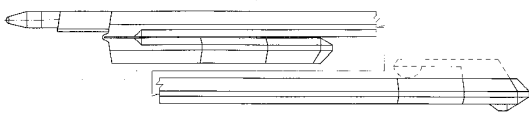

22.12

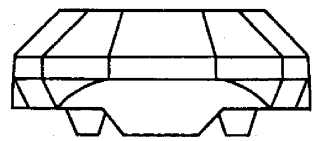

23.6

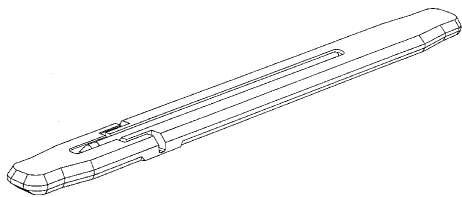

23.1

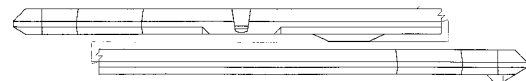

23.7

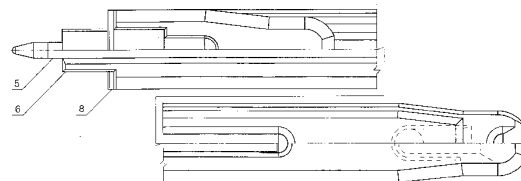

23.8

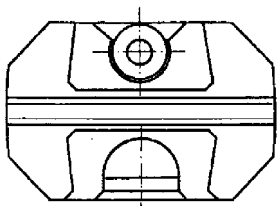

23.9

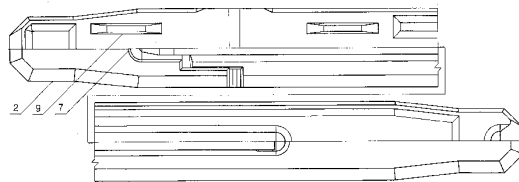

24.3

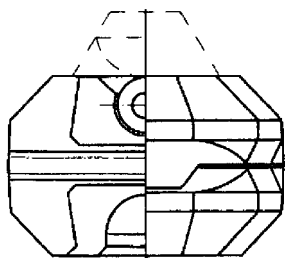

23.10



24.4

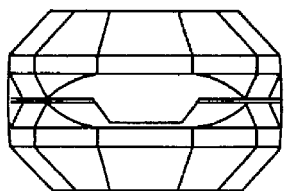

23.11

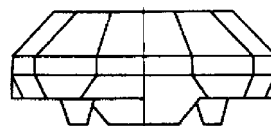

24.5

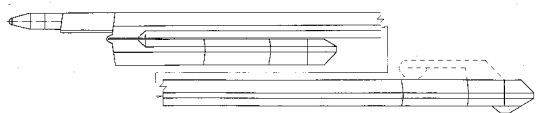

23.12

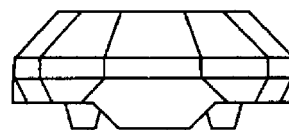

24.6

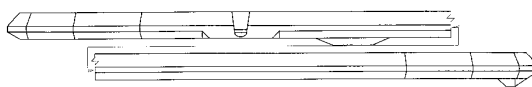

24.7

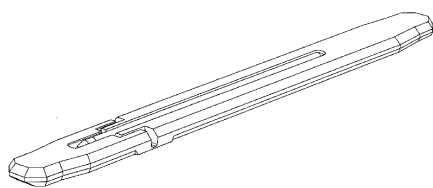

24.1

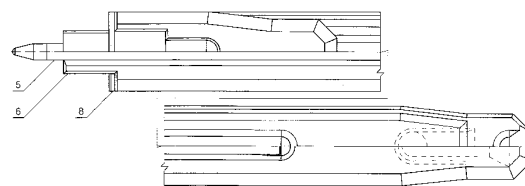

24.8

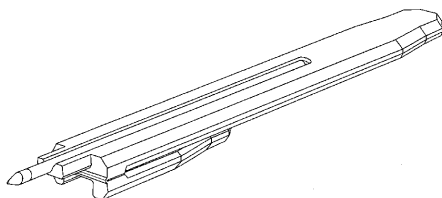

24.2

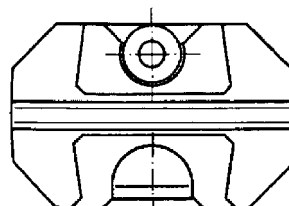

24.9

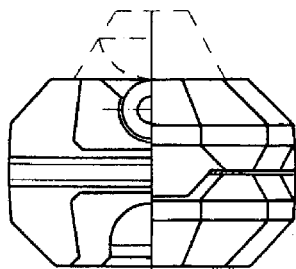

24.10

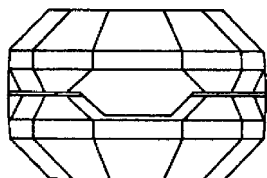

24.11

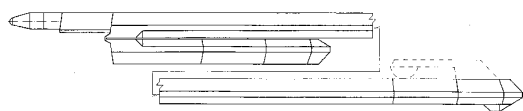

24.12

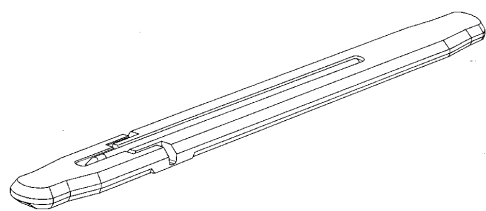

25.1

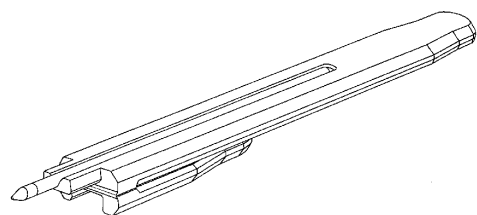

25.2

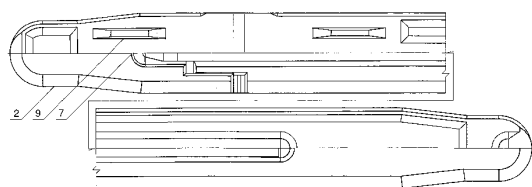

25.3



25.4

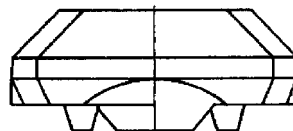

25.5



25.6

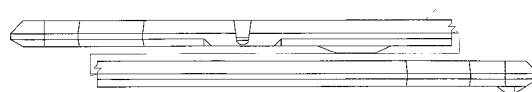

25.7

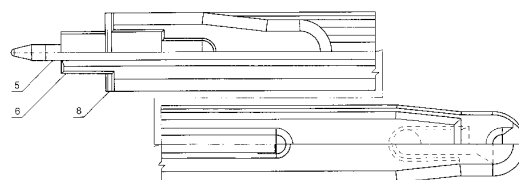

25.8

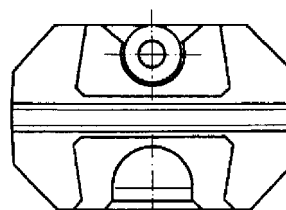

25.9

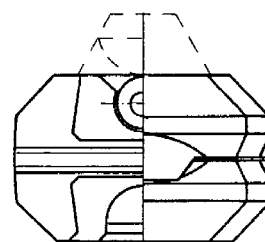

25.10

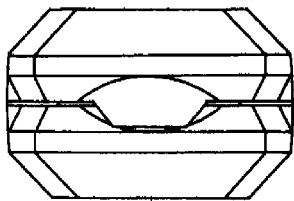

25.11

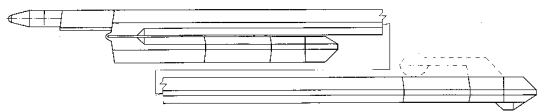

25.12

---

(51)

(11)

03/01.12

26742

19/06.01

26717

**MK4Q Zaniknuté zapísané dizajny uplynutím doby platnosti**

(11)	Dátum zániku	(11)	Dátum zániku	(11)	Dátum zániku	(11)	Dátum zániku
24616	13.10.2004	25972	01.10.2004	25993	06.10.2004	26132	12.10.2004
24660	18.10.2004	25978	21.10.2004	26000	01.10.2004	26189	20.10.2004
24685	12.10.2004	25979	21.10.2004	26021	06.10.2004	26214	06.10.2004
24810	17.10.2004	25980	21.10.2004	26024	08.10.2004	26236	06.10.2004
24867	18.10.2004	25981	21.10.2004	26085	18.10.2004		
25958	21.10.2004	25982	21.10.2004	26120	08.10.2004		
25959	21.10.2004	25983	27.10.2004	26131	08.10.2004		

**ND4Q Predĺženie platnosti zapísaných dizajnov**

(11)	(51)	(11)	(51)	(11)	(51)	(11)	(51)
24898	23/03.02	24951	10/02.02	25003	23/03.02	26286	11/02.01

**7 (51) 10/02.02**  
**(11) 24951**  
 (15) 25.11.1996  
 (18) 10.7.2010  
 (21) 213-95  
 (22) 10.7.1995  
 (73) TAG Heuer S. A., Marin, CH;  
**(54) Náramkové hodinky 2000**

**7 (51) 23/03.02**  
**(11) 25003**  
 (15) 19.12.1996  
 (18) 25.7.2010  
 (21) 225-95  
 (22) 25.7.1995  
 (73) RUNTAL HOLDING COMPANY S.A., CH-5722 Gränichen, CH;  
**(54) Radiátor**

**7 (51) 11/02.01**  
**(11) 26286**  
 (15) 14.6.2001  
 (18) 4.5.2010  
 (21) 92-2000  
 (22) 4.5.2000  
 (73) Ragan Jozef, Vranov nad Topľou, SK;  
**(54) Sklo s grafickým vzorom na povrchu**

**7 (51) 23/03.02**  
**(11) 24898**  
 (15) 11.9.1996  
 (18) 9.6.2010  
 (21) 165-95  
 (22) 9.6.1995  
 (73) RUNTAL HOLDING COMPANY S.A., CH-5722 Gränichen, CH;  
**(54) Radiátor**

(51)	(11)	(51)	(11)	(51)	(11)	(51)	(11)
10/02.02	24951	11/02.01	26286	23/03.02	25003	23/03.02	24898

**ČASŤ**

**OCHRANNÉ ZNÁMKY**



### Číselné kódy na označovanie bibliografických údajov (Štandard WIPO ST. 60)

- (111) Číslo zápisu  
(141) Dátum zániku  
(151) Dátum zápisu  
(156) Dátum obnovy  
(180) Predpokladaný dátum uplynutia platnosti zápisu/obnovy  
(210) Číslo prihlášky  
(220) Dátum podania prihlášky  
(310) Číslo prioritnej prihlášky  
(320) Dátum podania prioritnej prihlášky  
(330) Krajina alebo regionálna organizácia priority  
(340) Zoznam tovarov a služieb, na ktoré sa vzťahuje čiastočná priorita  
(350) Dátum práva z prihlášky, z ktorej sa uplatňuje seniorita  
(360) Zoznam tovarov a služieb, na ktoré sa vzťahuje čiastočná seniorita  
(442) Dátum zverejnenia prihlášky po prieskume  
(450) Dátum oznámenia o zápise ochrannej známky  
(510) Zoznam tovarov a/alebo služieb, ak neboli zatriedené/bez použitia triedenia  
(511) Medzinárodné triedenie tovarov a/alebo služieb, a/alebo zoznam zatriedených tovarov a/alebo služieb  
(540) Reprodukcia známky  
(551) Údaje o kolektívnej známke  
(554) Trojrozmerná známka  
(580) Dátum zápisu akejkoľvek transakcie v súvislosti s prihláškou alebo zápisom ochrannej známky do registra, napr. zmena majiteľa, zmena mena alebo adresy, zrieknutie sa známky atď. (účinnosť)  
(591) Údaje o uplatňovaných farbách  
(641) Číslo, dátum podania, dátum priority, dátum seniority prihlášky ochrannej známky spoločenstva, premenou ktorej vznikla prihláška národnej ochrannej známky  
(646) Číslo, dátum podania, dátum priority, dátum seniority ochrannej známky spoločenstva, premenou ktorej vznikla prihláška národnej ochrannej známky  
(731) Meno a adresa prihlasovateľa (-ov)  
(732) Meno a adresa majiteľa (-ov)  
(740) Meno a adresa zástupcu (-ov)  
(770) Meno a adresa predchádzajúceho prihlasovateľa (-ov) alebo majiteľa (-ov) (v prípade zmeny vlastníctva)  
(771) Predchádzajúce meno alebo adresa prihlasovateľa (-ov) alebo majiteľa (-ov) (v prípade zmeny údajov)  
(791) Meno a adresa držiteľa (-ov) licencie  
(793) Podmienky a obmedzenia licencie  
(800) Údaje o medzinárodnom zápise  
(881) Číslo a dátum zápisu ochrannej známky nahradej medzinárodným zápisom

Poznámka:

Číslo uvádzané pred kódom (511) znamená verziu Medzinárodného triedenia tovarov a služieb.

**Zverejnené prihlášky ochranných známok**

(210)	(210)	(210)	(210)
2987-2001	1224-2004	2007-2004	2432-2004
2988-2001	1225-2004	2008-2004	2434-2004
80-2003	1243-2004	2010-2004	2437-2004
369-2003	1262-2004	2021-2004	2438-2004
1801-2003	1263-2004	2028-2004	2440-2004
2392-2003	1266-2004	2063-2004	2441-2004
2687-2003	1297-2004	2070-2004	2443-2004
2705-2003	1346-2004	2081-2004	2444-2004
3163-2003	1372-2004	2082-2004	2445-2004
3476-2003	1427-2004	2084-2004	2446-2004
3478-2003	1475-2004	2089-2004	2448-2004
3479-2003	1531-2004	2090-2004	2449-2004
3480-2003	1539-2004	2092-2004	2455-2004
3481-2003	1608-2004	2094-2004	2496-2004
3482-2003	1609-2004	2097-2004	2497-2004
3483-2003	1642-2004	2098-2004	2498-2004
3484-2003	1654-2004	2099-2004	2499-2004
3529-2003	1713-2004	2100-2004	2500-2004
3559-2003	1728-2004	2114-2004	2501-2004
3570-2003	1729-2004	2119-2004	2521-2004
3576-2003	1730-2004	2120-2004	2523-2004
3577-2003	1731-2004	2121-2004	2527-2004
3607-2003	1732-2004	2143-2004	2536-2004
3608-2003	1733-2004	2144-2004	2539-2004
3609-2003	1734-2004	2145-2004	2542-2004
3663-2003	1735-2004	2233-2004	2543-2004
3696-2003	1736-2004	2242-2004	2544-2004
3774-2003	1753-2004	2255-2004	2548-2004
3775-2003	1761-2004	2256-2004	2549-2004
64-2004	1771-2004	2257-2004	2577-2004
71-2004	1797-2004	2267-2004	2605-2004
72-2004	1798-2004	2274-2004	2612-2004
99-2004	1799-2004	2275-2004	2613-2004
149-2004	1800-2004	2283-2004	2615-2004
256-2004	1801-2004	2292-2004	2617-2004
257-2004	1802-2004	2293-2004	2625-2004
258-2004	1833-2004	2294-2004	2626-2004
344-2004	1834-2004	2296-2004	2629-2004
356-2004	1856-2004	2297-2004	2644-2004
357-2004	1860-2004	2298-2004	2645-2004
366-2004	1861-2004	2299-2004	2646-2004
389-2004	1863-2004	2300-2004	2651-2004
392-2004	1864-2004	2301-2004	2652-2004
395-2004	1868-2004	2346-2004	2653-2004
402-2004	1877-2004	2350-2004	2655-2004
470-2004	1878-2004	2360-2004	2658-2004
515-2004	1883-2004	2361-2004	2665-2004
708-2004	1884-2004	2376-2004	2666-2004
746-2004	1887-2004	2381-2004	2668-2004
773-2004	1901-2004	2389-2004	2669-2004
898-2004	1903-2004	2415-2004	2672-2004
906-2004	1910-2004	2416-2004	2674-2004
1045-2004	1917-2004	2419-2004	2675-2004
1059-2004	1918-2004	2420-2004	2676-2004
1063-2004	1919-2004	2421-2004	2691-2004
1082-2004	1923-2004	2422-2004	2692-2004
1093-2004	1936-2004	2424-2004	2693-2004
1094-2004	1950-2004	2425-2004	2694-2004
1097-2004	1997-2004	2426-2004	2695-2004
1118-2004	1998-2004	2427-2004	2696-2004
1205-2004	2001-2004	2428-2004	2697-2004
1222-2004	2004-2004	2430-2004	2699-2004
1223-2004	2006-2004	2431-2004	2701-2004

(210)	(210)	(210)	(210)
2768-2004	2860-2004	3042-2004	5114-2004
2769-2004	2861-2004	3045-2004	5169-2004
2770-2004	2862-2004	3047-2004	5171-2004
2771-2004	2863-2004	3048-2004	5172-2004
2772-2004	2864-2004	3049-2004	5177-2004
2773-2004	2865-2004	3110-2004	5178-2004
2796-2004	2866-2004	5003-2004	5181-2004
2797-2004	2869-2004	5004-2004	5182-2004
2800-2004	2871-2004	5005-2004	5183-2004
2801-2004	2872-2004	5006-2004	5187-2004
2802-2004	2873-2004	5008-2004	420-2005
2803-2004	2874-2004	5010-2004	575-2005
2804-2004	2875-2004	5011-2004	576-2005
2805-2004	2884-2004	5012-2004	577-2005
2807-2004	2885-2004	5026-2004	578-2005
2809-2004	2886-2004	5028-2004	579-2005
2810-2004	2890-2004	5030-2004	580-2005
2811-2004	2891-2004	5035-2004	715-2005
2812-2004	2892-2004	5037-2004	716-2005
2813-2004	2893-2004	5038-2004	806-2005
2817-2004	2894-2004	5041-2004	821-2005
2818-2004	2895-2004	5042-2004	840-2005
2819-2004	2897-2004	5043-2004	864-2005
2820-2004	2898-2004	5044-2004	865-2005
2821-2004	2899-2004	5045-2004	1004-2005
2822-2004	2904-2004	5046-2004	5424-2005
2823-2004	2951-2004	5068-2004	5490-2005
2824-2004	2956-2004	5069-2004	5491-2005
2827-2004	2959-2004	5070-2004	5502-2005
2828-2004	2960-2004	5071-2004	5503-2005
2829-2004	3005-2004	5076-2004	5508-2005
2830-2004	3012-2004	5088-2004	5617-2005
2831-2004	3014-2004	5089-2004	5618-2005
2832-2004	3015-2004	5093-2004	5619-2005
2835-2004	3016-2004	5094-2004	5620-2005
2836-2004	3017-2004	5095-2004	5621-2005
2839-2004	3021-2004	5096-2004	5622-2005
2843-2004	3024-2004	5097-2004	5623-2005
2845-2004	3025-2004	5098-2004	5624-2005
2846-2004	3026-2004	5100-2004	5625-2005
2847-2004	3027-2004	5101-2004	5660-2005
2848-2004	3028-2004	5102-2004	5662-2005
2853-2004	3030-2004	5103-2004	5663-2005
2854-2004	3031-2004	5104-2004	
2855-2004	3034-2004	5105-2004	
2856-2004	3035-2004	5112-2004	
2859-2004	3041-2004	5113-2004	

**(210) 2987-2001**

(220) 11.10.2001

**7 (511) 35, 36, 38, 41**

(511) 35 - Obchodný manažment v oblasti umenia; organizovanie výstav na obchodné a reklamné účely; vylepovanie plagátov; reprografia dokumentov; vydávanie a aktualizovanie reklamných materiálov; uverejňovanie reklamných textov; reklama; televízne reklamné agentúry; prenájom reklamných plôch; spracovanie textov, poradenstvo v obchodnej činnosti, obchodné informácie, komerčné informačné kancelárie.

36 - Oceňovanie umeleckých diel.

38 - Informačné kancelárie.

41 - Organizovanie a sprostredkovanie koncertov, plesov, festivalov; organizovanie predstavení (manažérske služby); organizovanie súťaží krásy; redigovanie scenárov; rezervácia vstupeniek; zábavné parky; obveselenie; zábava; pobavenie; filmové štúdiá; organizovanie vedomostných alebo zábavných súťaží; prenájom dekorácií; rozhlasová zábava; zverejňovanie textov okrem reklamných; vzdelávanie; prenájom filmov; požičavanie filmov; služby agentúr sprostredkovávajúcich divadelných, koncertných a varetných umelcov; vydávanie kníh; výroba rozhlasových a televíznych programov; koncertných a varetných umelcov; vydávanie kníh; výroba rozhlasových a televíznych programov; koncertné siene, sály; služby poskytované orchestrami; divadelné predstavenia; výroba divadelných alebo iných predstavení; televízna zábava; prenájom divadelných dekorácií; umelecké módné agentúry; výchovno-zábavné klubové služby; organizovanie a vedenie kolokvií; organizovanie a vedenie konferencií; organizovanie a vedenie kongresov; kurzov, seminárov a školení; diskotéky (služby); informácie o výchove a vzdelávaní; informácie o možnostiach zábavy; organizovanie kultúrnych alebo vzdelávacích výstav; organizovanie živých vystúpení; organizovanie športových súťaží; plánovanie a organizovanie večierkov; služby týkajúce sa nahrávacích štúdií, organizovanie a vedenie seminárov; organizovanie a vedenie sympózií; výroba videofilmov; sprostredkovanie v oblasti kultúry - umelecká agentúra.

**(540)**

(731) SLOVKONCERT, s. r. o., Jakubovo nám. 12, 811 09 Bratislava, SK;

(740) Holakovský Štefan, Ing., Bratislava, SK;

**(210) 2988-2001**

(220) 11.10.2001

**7 (511) 35, 36, 38, 41**

(511) 35 - Obchodný manažment v oblasti umenia; organizovanie výstav na obchodné a reklamné účely; vylepovanie plagátov; reprografia dokumentov; vydávanie a aktualizovanie reklamných

materiálov; uverejňovanie reklamných textov; reklama; televízne reklamné agentúry; prenájom reklamných plôch; spracovanie textov, poradenstvo v obchodnej činnosti, obchodné informácie, komerčné informačné kancelárie.

36 - Oceňovanie umeleckých diel.

38 - Informačné kancelárie.

41 - Organizovanie a sprostredkovanie koncertov, plesov, festivalov; organizovanie predstavení (manažérske služby); organizovanie súťaží krásy; redigovanie scenárov; rezervácia vstupeniek; zábavné parky; obveselenie; zábava; pobavenie; filmové štúdiá; organizovanie vedomostných alebo zábavných súťaží; prenájom dekorácií; rozhlasová zábava; zverejňovanie textov okrem reklamných; vzdelávanie; prenájom filmov; požičavanie filmov; služby agentúr sprostredkovávajúcich divadelných, koncertných a varetných umelcov; vydávanie kníh; výroba rozhlasových a televíznych programov; koncertných a varetných umelcov; vydávanie kníh; výroba rozhlasových a televíznych programov; koncertné siene, sály; služby poskytované orchestrami; divadelné predstavenia; výroba divadelných alebo iných predstavení; televízna zábava; prenájom divadelných dekorácií; umelecké módné agentúry; výchovno-zábavné klubové služby; organizovanie a vedenie kolokvií; organizovanie a vedenie konferencií; organizovanie a vedenie kongresov; kurzov, seminárov a školení; diskotéky (služby); informácie o výchove a vzdelávaní; informácie o možnostiach zábavy; organizovanie kultúrnych alebo vzdelávacích výstav; organizovanie živých vystúpení; organizovanie športových súťaží; plánovanie a organizovanie večierkov; služby týkajúce sa nahrávacích štúdií, organizovanie a vedenie seminárov; organizovanie a vedenie sympózií; výroba videofilmov; sprostredkovanie v oblasti kultúry - umelecká agentúra.

**(540)**

(731) SLOVKONCERT, s. r. o., Jakubovo nám. 12, 811 09 Bratislava, SK;

(740) Holakovský Štefan, Ing., Bratislava, SK;

**(210) 80-2003**

(220) 17.1.2003

**8 (511) 36**

(511) 36 - Poistovníctvo; služby v oblasti financovania a finančné služby.

**(540) HP**

(731) HEWLETT - PACKARD DEVELOPMENT COMPANY, L. P., Texas Limited Partnership, 20555 State Highway 249, Houston, Texas 77070, US;

(740) Tomeš Pavol, Ing., Bratislava, SK;

(210) 369-2003

(220) 14.2.2003

8 (511) 34

(511) 34 - Tabak, surový alebo spracovaný vrátane cigár, cigariet, krátkych cigár, tabaku na balenie cigariet, tabaku do fajok, žuvacieho tabaku, šnupavého tabaku, tabakových náhradiek (nie na lekárske účely); fajčiarske potreby vrátane cigaretového papiera a dutiniek, cigaretových filtrov, plechoviek na tabak, cigaretových puzdier a popolníkov nie z drahých kovov a ich zliatin alebo drahými kovmi a ich zliatinami potiahnutými, fajky, vreckové prístroje na balenie cigariet, zapalovače, fajky.

(540) **QUEST**

(731) Vector Tobacco Ltd., Clarendon House, 2 Church Street, Hamilton, HMCX, BM;

(740) Neuschl Vladimír, Mgr. Ing., Bratislava, SK;

(210) 1801-2003

(220) 2.7.2003

8 (511) 9, 16, 35, 36, 37, 41, 42

(511) 9 - Počítačový softvér na použitie v tvorbe, inštalovaní a používaní strediskových (mainframe) a serverových aplikačných programov na integrovanie finančných, výrobných a predajných úloh v obchode a na riadenie zákazníckych služieb a podporných úloh v obchode, databázy v oblasti obchodných konzultácií ako počítačový softvér.

16 - Príručky a letáky, knihy, bulletiny, brožúry, časopisy, noviny, odborné časopisy, manuály a tlačený sprievodcovia, všetko v oblasti riadenia obchodu, informačných technológií a spracovania technológií a spracovania digitalizovaných informácií.

35 - Konzultačné služby týkajúce sa obchodného riadenia; obchodné konzultačné služby; správa, riadenie a konzultačné služby v oblasti obchodných procesov; konzultačné služby v oblasti obchodného marketingu; sprostredkovateľské služby, a to kúpa počítačového hardvéru a softvéru pre tretie osoby; poskytovanie informácií v oblasti obchodného riadenia, obchodného marketingu a konzultácií týkajúcich sa obchodných akvizícií a fúzií; obchodné konzultácie; projektový manažment v oblasti tvorby informačných systémov, špecifikácie a sprostredkovania počítačového hardvéru a softvéru pre tretie osoby; konzultačné služby v oblasti obchodných akvizícií; analytické služby, a to analýzy trhu; obchodné oceňovanie; vykonávanie obchodných prieskumov a prieskumov trhu; služby obchodných informácií v oblasti riadenia a správy obchodných zmien, riadenia a správy obchodných procesov, riadenia a správy obchodnej stratégie a plánovacích služieb a obchodných technológií; plánovanie obchodnej správy a riadenia; konzultačné služby v oblasti obchodných fúzií; vytváranie obchodných sietí; vykonávanie obchodných rešerší a prieskumov; obchodný dozor; pomoc pri komerčnej a priemyselnej správe a riadení; ekonomické predpovede, analýzy; konzultačné služby v oblasti zamestnaneckého riadenia; príprava obchodných správ; pripravovanie, usporadúvanie a vedenie predajných výstav, prehliadok a konferencií v oblasti obchodu a obchodnej správy

a riadenia poskytujúcich informácie v oblasti konzultácií; zbieranie údajov do počítačových databáz v oblasti obchodných konzultácií, zoraďovanie údajov do počítačových databáz v oblasti obchodných konzultácií, vyhľadávanie informácií v počítačových súboroch v oblasti obchodných konzultácií (pre zákazníkov).

36 - Poskytovanie finančných informácií; výmena peňazí; kapitálové financovanie podnikov, finančné analýzy a konzultačné služby.

37 - Inštalovanie, oprava a údržba počítačov čo sa týka počítačového hardvéru, najmä počítačových systémov a počítačových sietí.

41 - Vzdelávacie služby, najmä vykonávanie kurzov, seminárov, dielní a prednášok v oblasti vývoja a realizácie počítačového softvéru, použitia počítačového softvéru, obchodu a riadenia obchodu a distribúcia kurzových materiálov s tým spojená.

42 - Mediačné služby; poskytovanie informácií v oblasti informačných technológií, počítačov, a počítačových systémov; konzultačné služby v oblasti počítačov, počítačových systémov a tvorby počítačových systémov; počítačové služby, a to tvorba počítačových systémov pre tretie osoby; počítačové služby, a to poskytovanie informačných technológií, počítačov a počítačových systémov; konzultačné služby v oblasti informačných technológií; tvorba počítačového softvéru pre tretie osoby; tvorba počítačových miest; inštalácia, realizácia, údržba a opravy počítačového softvéru, obnovovanie počítačových databáz v oblasti obchodných konzultácií, vývoj vzdelávacích materiálov pre tretie osoby v oblasti vývoja a realizácie počítačového softvéru, použitia počítačového softvéru, obchodu a riadenia obchodu.

(540) **HIGH PERFORMANCE BUSINESS**

(731) Accenture Global Services GmbH, Herrenacker 15, CH-8200 Schaffhausen, CH;

(740) Fajnorová Mária, Ing., Bratislava, SK;

(210) 2392-2003

(220) 22.8.2003

8 (511) 1, 2, 3, 4, 37

(511) 1 - Bieliace (odfarbovacie) prípravky na priemyselné účely, chemické čididlá, bieliace čididlá, chemické čistiace prípravky, garbiarske prípravky na kožu, chemické prípravky na úpravu, ošetrovanie a impregnáciu kože a kožených výrobkov, lepidlá na kožu, mastix na kožu, moridlá, oleje na výrobu a spracovanie kože, rozjasňovanie na priemyselné účely, zmäkčovadla na priemyselné účely.

2 - Farbivá a farby, najmä garbiarske a na kožu a kožené výrobky, moridlá a farbivá na kožu, náterové a farbiace základné kvapaliny a plnivá na kožu a kožené výrobky.

3 - Prípravky na bielenie, leštenie, čistenie a inú údržbu najmä kožených výrobkov, glazúrovacie čididlá, konzervačné a ochranné prípravky na kožu (leštidlá), krémy na kožu, odstraňovače náterov a škvŕn, oleje na čistenie, prípravky na ošetrovanie kože a kožených výrobkov ako laky, spreje, vosky.

4 - Konzervačné a ochranné prípravky na ošetrovanie kože a kožených výrobkov (oleje a tuky), tuky na kožu, olej na konzervovanie kože, olejové činidlá na zmäkčenie kože a kožených výrobkov.  
37 - Údržba, čistenie a oprava výrobkov z kože a kožušín.

(540)



(731) UNITERS S. p. A., Via E. De Nicola 1, Montecchio Maggiore, IT;

(740) Záthurecký Eugen, JUDr., Banská Bystrica, SK;

(210) 2687-2003

(220) 24.9.2003

8 (511) 41

(511) 41 - Školiaca činnosť v oblasti odpadového hospodárstva, týkajúca sa najmä organizovania a vedenia seminárov, sympózií, konferencií a kongresov v oblasti odpadového hospodárstva.

(540)



(591) bledá zelená a tmavá zelená

(731) ENVI - PAK, a. s., Ružová dolina 6, 821 08 Bratislava, SK;

(740) Gruber Dalibor, Ing., Košice, SK;

(210) 2705-2003

(220) 26.9.2003

8 (511) 9, 36, 38, 41

(511) 9 - Telekomunikačné zariadenia, prístroje a príslušenstvo; telefóny; telefónne prístroje a príslušenstvo; smart karty (malé plastové karty, na ktorých sú informácie uložené v elektronickej forme); magneticky kódované volacie telefónne karty a SIM karty; počítačový softvér umožňujúci výmenu dát na rozsiahlych/dial'kových počítačových sieťach; softvér umožňujúci navigáciu a prístup do globálnych komunikačných počítačových sietí; počítačové programy na odosielenie, doručovanie a príjem správ prostredníctvom telefónnych liniek, káblové a bezdrôtové signály.  
36 - Lízing prístupu a/alebo prístupového času do báz dát.  
38 - Telekomunikačné služby; miestne a medzimestské telefonické prenosové služby; digitálne a analógové komunikačné prenosové služby hlasu, dát, obrázkov a videa prostredníctvom počítača, televízie a telekomunikačných sietí; poskytovanie komunikačného prístupu a služieb prenosovej, vstupnej brány (gateway) do globálnych počítačových sietí; televízne vysielanie; poskytovanie vysokorychlostných internetových prenosových služieb a výmenných bodov v telekomunikačných centrách; drôtové a bezdrôtové komunikačné prenosové služby; videokonferenčné

a hlasovokonferenčné služby; poskytovanie prístupu do báz dát; prenájom prístupu a/alebo prístupového času do báz dát; poskytovanie on-line prístupu a služieb prenosovej, vstupnej brány (gateway) do počítačových sietí; poskytovanie on-line prístupu a služieb prenosovej, vstupnej brány (gateway) do internetu; poskytovanie viacnásobných on-line užívateľských prístupov do počítačových informačných sietí na šírenie rozmanitých informácií z oblasti obchodu, zábavy, vzdelania, spotrebiteľských informácií a informácií z triedených zoznamov, odborných adresárov.  
41 - Zábavné služby.

(540) BELL

(731) BELL IP HOLDING, L.L.C., spol. zriadená podľa zákonov št. Delaware, One Landmark Square, 10th Floor, Stamford, CT 06902, US;

(740) Tomeš Pavol, Ing., Bratislava, SK;

(210) 3163-2003

(220) 28.10.2003

8 (511) 9, 16, 41

(511) 9 - Elektronické nosiče dát.

16 - Periodické a neperiodické publikácie, knihy, časopisy.

41 - Vydavateľská a nakladateľská činnosť okrem vydávania reklamných a náborových textov.

(540) KOLUMBUS

(731) MLADÁ FRONTA, a. s., Mezi Vodami 1952/9, 143 00 Praha 4 - Modřany, CZ;

(740) Kubínyi Peter, Bc., Trenčín, SK;

(210) 3476-2003

(220) 27.11.2003

8 (511) 30, 35, 36, 37, 39, 40, 41, 43, 44

(511) 30 - Pekárenské výrobky vrátane cukrárenských výrobkov okrem trvanlivých výrobkov.

35 - Propagačná činnosť.

36 - Prenájom nehnuteľností a poskytovanie doplnkových služieb v tejto oblasti, prenájom nebytových priestorov, zmenárenské služby.

37 - Pranie a čistenie textilu, elektroinštalačné služby, opravy motorových vozidiel, staviteľstvo - vykonávanie jednoduchých stavieb a poddodávok, revízie elektrických zariadení, zámočnícke služby, čalúnnické služby (opravy).

39 - Cestná nákladná doprava, nepravidelná autobusová doprava, služby spojené s cestovaním, poskytované v rámci prevádzkovania cestovnej kancelárie.

40 - Krajčírske služby.

41 - Prevádzkovanie telovýchovných zariadení, požičiavanie športových potrieb s výnimkou dopravných prostriedkov - tenisové súpravy, volejbalové súpravy, pimpongové súpravy, šachové hry, sánky, lyže, korčule, plavky, prevádzkovanie múzeí a galérií.

43 - Sprostredkovateľská činnosť v oblasti hotelových služieb, služby poskytované v rámci prevádzkovania cestovnej kancelárie - služby týkajúce sa prechodného ubytovania a stravovania.

44 - Prevádzkovanie solárií, kadernícke služby, masérske služby, prevádzkovanie zariadení slúžiacich na regeneráciu.

(540)



(591) svetlá modrá, tmavá modrá  
 (731) SOREA, spol. s r. o., Odborárske nám. 3, 815 70 Bratislava, SK;

(210) 3478-2003

(220) 28.11.2003

8 (511) 9, 16, 35, 36, 37, 38, 39, 41, 42, 43

(511) 9 - Telefónne záznamníky; prístroje a nástroje na zaznamenávanie, prenos, prijímanie, spracovanie, vyhľadávanie, reprodukciu, manipuláciu, analýzu, zobrazovanie a tlačenie zvuku, obrazov a/alebo údajov patriace do tejto triedy; prístroje a nástroje na navigáciu vozidiel patriace do tejto triedy; celulárne telefóny; komunikačné a telekomunikačné prístroje a nástroje; prehrávače kompaktných diskov; počítačový aplikačný softvér na hry, obslužné programy, spracovanie textov, automatizované projektovanie (CAD) a na počítačové vyhľadávacie nástroje; počítačový aplikačný softvér na použitie ako tabuľkový procesor; počítačový aplikačný softvér na použitie pri správe báz dát; mechaniky počítačových diskov; programy na počítačové hry a softvér počítačových hier; počítačový hardvér a firmvér; periférne zariadenia počítačov, najmä pamäte, klávesnice, elektronické perá, myši, monitory, rozhrania; počítačový softvér a skopírovateľné publikácie v elektronickej forme dodávané on-line z báz dát alebo prostriedkov poskytovaných na internete (vrátane sieti); počítačový softvér a telekomunikačné prístroje (vrátane modemov), umožňujúce pripojenie k bázam dát a k internetu; počítačový softvér, ktorý sa dá skopírovať z globálnej počítačovej siete; počítačový softvér zaznamenaný na páskach, diskoch a kartách; počítačový softvér umožňujúci vyhľadávanie údajov; počítačový softvér; počítače; počítačové, komunikačné a zobrazovacie panely na účely obchodných transakcií; prístroje na dátové komunikácie; dátové terminály; kódované debetné karty, kreditné karty a platobné karty; digitálne komunikačné prístroje a nástroje; elektronické prístroje a nástroje; elektronické hry prispôbené na použitie s televíznymi prijímačmi umožňujúce iba vzájomnú komunikáciu medzi užívateľmi; elektronické pamäťové karty, telefónne karty a elektronické karty, všetky na použitie s komunikačnými prístrojmi a nástrojmi; elektronické oznamovacie tabule; počítačový softvér a hardvér na elektronické obchodné systémy; zásobníky hier na použitie so zariadeniami na elektronické hry prispôbené na použitie s televíznymi prijímačmi; prenosné počítače a notebooky; terminály prenosných počítačov a notebookov; magnetické a optické dátové médiá, najmä magnetické disky, optické disky, diskety, magnetické pásky, magnetické karty, optické karty, karty s integrovanými obvody, magnetické nosiče údajov, optické nosiče údajov; prístroje a nástroje mobilných telefónov; pagery; PDA (osobný digitálny asistenti); on-line informačné prístroje a nástroje s diaľkovým prístupom, všetko

elektronické; tovary satelitnej komunikácie; telekomunikačné tovary; navigačné systémy vozidiel, najmä elektronické navigačné nástroje na globálne určovanie polohy; zásobníky videohier prispôbené na použitie s televíznymi prijímačmi; videohry prispôbené na použitie s televíznymi prijímačmi; hracie stroje s videovýstupom na použitie s televíziou a cez globálnu komunikačnú sieť; videotelefóny; fotoaparáty; celulárne telefóny s fotoaparátom; úzke popruhy zo silného materiálu, ktoré sa používajú na upevnenie, zavesenie a držanie ručných počítačových terminálov a celulárnych telefónov; telefóny; časti a fitingy na všetky uvedené tovary.

16 - Lepidlá na kancelárske účely a na domáce použitie; reklamné a propagačné materiály patriace do tejto triedy; ročenky, almanachy; oznámenia, blahoželania k narodeninám a vianočné pohľadnice; potreby pre umelcov; atlasy; kyanotypy; knihársky materiál; brožúry, knihy, prospekty, katalógy, informačné letáky, časopisy, bulletiny, príručky, periodiká, prospekty, letáky, tlačoviny, tlačené publikácie a tlačené učebné materiály, týkajúce sa komunikácie, príručných počítačov, osobných počítačov, PDA, počítačového softvéru, hudby a filmov, prístrojov a nástrojov na navigáciu vozidiel; fotoaparátov; telefónov; popruhov na ručné počítačové terminály; brožúry, letáky, tlačené manuály; knihy; kalendáre; kartónové a lepenkové výrobky, ktoré nie sú zahrnuté v iných triedach, najmä kartónové a lepenkové obaly, kartónové a lepenkové kontajnery a kartónové a lepenkové skatule; blahoprajné pohľadnice; katalógy; komiksy; diáre, zápisníky; adresáre; obaly adresárov (papiernický tovar); obálky; katalógy bežných tovarov; diela umeleckej grafiky; grafické tlače; príručky (manuály); vzdelávacie a učebné materiály (okrem prístrojov); časopisy; tlačené manuály na použitie v oblasti komunikácie, príručných počítačov, osobných počítačov, PDA, počítačového softvéru, hudby a filmu, prístrojov a nástrojov na navigáciu áut, fotoaparátov, telefónov, popruhov na ručné počítačové terminály; mapy; noviny na všeobecné rozširovanie; noviny; kancelárske potreby s výnimkou nábytku; maliarske štetce; brožúry, príručky; papier; periodiká; fotografie; obrázkové pohľadnice; plány (výkresy); plastové príľnavé fólie, naťahovacie na paletizáciu; plastové fólie na balenie; plastové materiály na balenie (nezahrnuté do iných tried); pohľadnice; plagáty; tlačoviny; tlačené plány (výkresy); tlačené publikácie na reklamu; tlačené publikácie; tlačené lístky, kupóny a poukážky; tlačené cestovné poriadky; prospekty; notové listy; spevníky; papiernický tovar a písacie potreby; papierové a plastové pásky a karty, všetko na zaznamenanie počítačových programov a údajov; učebné materiály okrem prístrojov; trhacie kalendáre; cestovné poriadky; písacie stroje a kancelárske potreby (okrem nábytku); webové stránky skopírovateľné z internetu vo forme tlačovín; obalové a baliace materiály, ktoré nie sú zahrnuté v iných triedach; časti a fitingy na všetky uvedené tovary.

35 - Reklamy; služby zbierania a spracovania správ a údajov; poskytovanie služieb týkajúcich sa prijímania, spracovania, zobrazovania, zaznamenávania alebo vyhľadávania údajov; prenájom

prístupového času k on-line počítačovým službám; prenájom alebo poskytovanie prístupového času k počítačovej báze dát, miestam na sieti, domovským stránkam a výveskám iných; poradenské a konzultačné služby prostredníctvom báz dát, on-line, interaktívnych báz dát a internetu, týkajúce sa služieb elektronických báz dát a služieb importu a exportu.

36 - Lízing počítačového hardvéru, softvéru a firmvéru na spracovanie údajov; lízing počítačov a inštalácií na spracovanie údajov a prístrojov a inštalácií na použitie s nimi.

37 - Poradenské a konzultačné služby, týkajúce sa konštrukcie, opráv a inštalácií; poradenské a konzultačné služby prostredníctvom báz dát, on-line, interaktívnych báz dát a internetu, týkajúce sa inštalácie, servisu, údržby a opravy počítačového hardvéru, počítačov a počítačových sietí; poradenské a konzultačné služby prostredníctvom báz dát, on-line, interaktívnych báz dát a internetu týkajúce sa inštalácie elektrických a elektronických prístrojov a nástrojov a komponentov, prístrojov, nástrojov, inštalácií, nástrojov a systémov a častí uvedených tovarov.

38 - Služby upozornenia volaním; služby blokovania hovorov; služby odklonenia a presmerovania hovorov; služby zaznamenania hovorov; služby monitorovania hovorov; služby celulárnych komunikácií; služby celulárnych telefónov; komunikácia prostredníctvom celulárnych telefónov; komunikácia prostredníctvom počítačových terminálov; komunikácia prostredníctvom sietí s optickými vláknami; služby dátových komunikácií; služby digitálnych komunikácií; služby výmeny elektronických údajov; služby elektronickej pošty; elektronický prenos údajov, obrazov a dokumentov cez počítačové terminály; služby faxového prenosu; informačné služby, týkajúce sa sadziieb celulárnych komunikácií; služby mobilnej komunikácie; monitorovanie, organizácia a analýza informácií o hovore; služby posielania hromadných správ; on-line informácie, týkajúce sa telekomunikácií; paginovacie služby (výzvy rádiom, telefónom alebo inými elektronickými komunikačnými prostriedkami); poskytovanie prístupu k on-line počítačovým službám; poskytovanie priestorov na internetové rozhovory (chat rooms) na prenos správ medzi užívateľmi počítačov, týkajúcich sa zábavy, vzdelávania, techniky, kultúry, hudby, športu, módy, jazyka, osobných počítačov, informačných technológií, súčasných udalostí a životného štýlu; poskytovanie služieb elektronického prenosu; poskytovanie on-line počítačovej bázy dát v oblasti telekomunikácií; poskytovanie telekomunikačného pripojenia ku globálnej počítačovej sieti prostredníctvom celulárnych telefónov; poskytovanie telekomunikačných pripojení ku globálnej počítačovej sieti počítačmi; poskytovanie informácií a príprava správ, všetko týkajúce sa telekomunikácií; poskytnutie telekomunikačného prístupu a prepojenia na počítačové bázy dát a na internet; rádiové a telefónne paginovacie služby (výzvy); služby vzdialeného prístupu k údajom; prenájom telekomunikačného zariadenia, najmä telefónov, faxových prístrojov, PDA, osobných počítačov a príručných počítačov, schopných navzájom komunikovať cez telekomunikačnú sieť; prenájom telefónnych prístrojov, faxových prístrojov

a iných telekomunikačných prístrojov a nástrojov; služby satelitného prenosu; služby prenosu správ a údajov; služby prenosu informácií na obchodné alebo domáce účely z bázy dát uloženej v počítači alebo cez internet; prenos audio-materiálu na internete; telekomunikačný prenos a šírenie informácií v audio- alebo vizuálnej forme; telekomunikačný prenos informácií (vrátane webových stránok), počítačových programov a akýchkoľvek iných údajov; telekomunikačné služby; služby telefonických správ a odkazov; poskytovanie služieb týkajúcich sa prenosu údajov; poskytovanie služieb hlasovej a dátovej komunikácie; prenos a spracovanie údajov zo vzdialených miest do mobilných telefónov; služby servisnej dátovej siete; poskytovanie spojenia s bezdrôtovou lokálnou počítačovou sieťou (LAN); poradenské a konzultačné služby prostredníctvom báz dát, on-line, interaktívnych báz dát a internetu, týkajúce sa telekomunikačných sietí, prístrojov, nástrojov, inštalácií, nástrojov a systémov, prenosu zvuku, obrazu a údajov a informačných prístrojov, inštalácií a prepojení, signalizačných systémov, komunikačných systémov a sietí, elektronických systémov správ a odkazov iných systémov a informácií a elektronických dátových prepojení a častí uvedených tovarov; poradenské služby, týkajúce sa taríf celulárnych komunikácií a telekomunikácií.

39 - Informačné a poradenské služby (vrátane poskytovania informácií), týkajúce sa služieb zaisťovacích agentúr (zaisťovanie cestovných lístkov); služby elektronických báz dát na poskytovanie informácií, týkajúcich sa služieb zaisťovacích agentúr (zaisťovanie cestovných lístkov); služby elektronických báz dát na poskytovanie informácií, týkajúcich sa služieb zaisťovacích agentúr (zaisťovanie cestovných lístkov); poskytovanie informácií, týkajúcich sa služieb zaisťovacích agentúr (zaisťovanie cestovných lístkov) on-line z počítačovej bázy dát alebo poskytované z prostriedkov na internete; poradenské a konzultačné služby prostredníctvom báz dát, on-line, interaktívnych báz dát a internetu, týkajúce sa služieb zaisťovacích agentúr, rezervačných služieb a predávania cestovných lístkov elektronickými a počítačovými prostriedkami, rezervovania cestovných miesteniek, služieb sledovania pohybu nákladu, kuriérskych služieb, doručovania tovarov a pošty, služieb dopravy osôb a dopravy leteckých nákladov, rezervácií, rezervačných služieb a predávania lístkov, služieb rezervácie lístkov, turistických informačných služieb, dopravy, balenia a skladovania tovarov, služieb organizovania ciest, služieb cestovných kancelárií a agentúr, cestovných služieb, služieb prenajímania vozidiel, údržby vozidiel, všetko služby patriace do tejto triedy; poradenské a konzultačné služby prostredníctvom báz dát, on-line, interaktívnych báz dát a internetu, týkajúce sa elektronických databázových služieb na poskytovanie informácií, týkajúcich sa služieb zaisťovacích agentúr (zaisťovanie dopravy).

41 - Poskytovanie prístupu k elektronickým bulletinom cez globálnu počítačovú sieť; počítačové služby, a to poskytovanie on-line publikácií a časopisov v oblasti zábavy, vzdelávania, techniky a kultúry; počítačové služby, a to poskytovanie publikácií a časopisov v oblasti zábavy, vzdelávania, techniky a kultúry prostredníctvom služieb bezdrôtovej telekomunikácie; poradenské a kon-



zultačné služby týkajúce sa báz dát, on-line, interaktívnych báz dát a internetu, týkajúce sa usporadúvania, vedenia a organizovania seminárov a vzdelávacích, rekreačných a inštruktážnych zasadnutí, konferencií, kongresov, výstav a predvádzaní, poradenské a konzultačné služby týkajúce sa báz dát, on-line, interaktívnych báz dát a internetu, týkajúce sa vydávania kníh, zoznamov a adresárov, sprievodcov, máp, časopisov, manuálov a tlačovín; informačné a poradenské služby (vrátane poskytovania informácií), týkajúce sa služieb zaisťovacích agentúr (zaisťovanie lístkov a sedadiel); služby elektronických báz dát na poskytovanie informácií, týkajúcich sa služieb zaisťovacích agentúr (zaisťovanie lístkov a sedadiel); poskytovanie informácií, týkajúcich sa služieb zaisťovacích agentúr (zaisťovanie lístkov a sedadiel) on-line z počítačovej bázy dát alebo poskytované z prostriedkov na internete; poradenské a konzultačné služby prostredníctvom báz dát, on-line, interaktívnych báz dát a internetu, týkajúce sa služieb zaisťovacích agentúr, rezervačných služieb a predávania lístkov (na predstavenia) elektronickými a počítačovými prostriedkami, vzdelávania, školení, kurzov a výučby, zábavy, športu, rekreácie, divadla, televízie, hudby, správ a noviniek, vydavateľstva, služieb elektronických báz dát, služieb týkajúcich sa elektronických hier a súťaží, poskytovaných prostredníctvom internetu, služieb zábavy vzdelávacích služieb a služieb týkajúcich sa štúdiá, služieb spravodajských programov, prípravy správ týkajúcich sa vydavateľských služieb, rezervácií, rezervačných služieb a predávania lístkov (na predstavenia), služieb rezervácie lístkov; poradenské a konzultačné služby prostredníctvom báz dát, on-line, interaktívnych báz dát a internetu, týkajúce sa elektronických databázových služieb na poskytovanie informácií, týkajúcich sa služieb zaisťovacích agentúr (zaisťovanie lístkov a sedadiel); poradenské služby, týkajúce sa školení a kurzov, zábavy, športu, rekreácie, divadla, televízie, hudby, správ a noviniek a vydávania.

42 - Analýza a konzultačné služby týkajúce sa softvérového vývoja, dizajnu, úpravy a integrácie a uchovávaní správy a zaobchádzania s interaktívnym obsahom; počítačové a softvérové konzultačné služby; analýza počítačových a telekomunikačných systémov a sietí; navrhovanie počítačových sietí pre tretie osoby; počítačové programovanie pre tretie osoby; počítačové služby, a to vytváranie a údržba priestoru webových stránok pre tretie osoby; analýza počítačových systémov; služby integrácie počítačových systémov, týkajúce sa veľkoobchodných a maloobchodných finančných služieb; poradenské a konzultačné služby prostredníctvom báz dát, on-line, interaktívnych báz dát a internetu, týkajúce sa inštalácií, nástrojov a systémov, komunikačných systémov a sietí, elektronických systémov správ a odkazov iných systémov a informácií a elektronických dátových prepojení, a častí uvedených tovarov, všetko služby patriace do tejto triedy; poradenské a konzultačné služby prostredníctvom báz dát, on-line, interaktívnych báz dát a internetu všetko týkajúce sa služieb v triede 42; poradenské a konzultačné služby prostredníctvom báz dát, on-line, interaktívnych báz dát a internetu, týkajúce sa elektronických databázových

služieb na poskytovanie informácií, týkajúcich sa počítaš; navrhovanie sietí a telekomunikačných inštalácií; navrhovanie, projektovanie a písanie na objednávku, všetko na zostavenie webových stránok na internete; služby elektronických báz dát na poskytovanie informácií, týkajúcich sa počítaš; prenájom a zapožičiavanie počítačového hardvéru, softvéru a firmvéru na spracovanie údajov; prenájom a zapožičiavanie počítačov a inštalácií na spracovanie údajov a prístrojov a inštalácií na použitie s nimi; hostiteľstvo priestoru v sieti pre tretie osoby na počítačovom serveri pre globálnu počítačovú sieť; informačné a poradenské služby (vrátane poskytovania informácií), týkajúce sa počítaš; plánovacie a projektovacie služby, všetky sa týkajúce telekomunikačných sietí, prístrojov a nástrojov; profesionálne konzultačné služby v oblasti telekomunikácií, posielania správ, prijímania správ, prenosu údajov a používania prístrojov a nástrojov dátových sietí; poskytovanie počítačového skopírovateľného softvéru z globálnej počítačovej siete; poskytovanie dočasného užívania on-line neskopírovateľného softvéru na automatizované projektovanie (CAD), počítačové vyhľadávacie nástroje, hry, obslužné programy a spracovanie textov; poskytovanie dočasného užívania on-line neskopírovateľného softvéru na použitie ako tabuľkový procesor; poskytovanie dočasného užívania on-line neskopírovateľného softvéru na použitie pri správe báz dát; poskytovanie informácií, týkajúcich sa počítaš on-line z počítačovej bázy dát alebo poskytované z prostriedkov na internete; poskytovanie služieb hlasovej a údajovej komunikácie; prenájom počítačového hardvéru a softvéru na použitie v službách elektronického bankovníctva; prenájom počítačového softvéru; prenájom počítačov; služby integrácie počítačových systémov; testovacie služby; aktualizácia počítačového softvéru pre tretie strany; písanie, vývoj, aktualizácia a vytváranie počítačového softvéru; poskytovanie vyhľadávacích nástrojov, služby poskytovania alebo zobrazovania informácií na obchodné alebo domáce účely z bázy dát uloženej v počítači alebo cez internet.

43 - Informačné a poradenské služby (vrátane poskytovania informácií), týkajúce sa reštaurácií, služieb zaisťovacích agentúr (zaisťovanie ubytovania) a turistických informačných služieb (pokiaľ sa týkajú ubytovania); služby elektronických báz dát na poskytovanie informácií, týkajúcich sa reštaurácií, služieb zaisťovacích agentúr (zaisťovanie ubytovania a stravovania) a turistických informačných služieb (pokiaľ sa týkajú ubytovania); poskytovanie informácií, týkajúcich sa reštaurácií, služieb zaisťovacích agentúr (zaisťovanie ubytovania a stravovania) a turistických informačných služieb (pokiaľ sa týkajú ubytovania) on-line z počítačovej bázy dát alebo poskytované z prostriedkov na internete; poradenské a konzultačné služby prostredníctvom báz dát, on-line, interaktívnych báz dát a internetu, týkajúce sa služieb zaisťovacích agentúr, rezervačných služieb (rezervácie ubytovania), turistických informačných služieb (týkajúcich sa ubytovania), služieb cestovných kancelárií a agentúr, cestovných služieb (týkajúcich sa ubytovania), všetko služby patriace do tejto triedy; poradenské a konzultačné služby prostredníctvom báz dát,

on-line, interaktívnych báz dát a internetu, týkajúce sa elektronických databázových služieb na poskytovanie informácií, týkajúcich sa reštaurácií, služieb zaisťovacích agentúr (zaisťovanie ubytovania a stravovania) a turistických informačných služieb (pokiaľ sa týkajú ubytovania).

#### (540) i-mode

(731) NTT DoCoMo, Inc., 11-1, Nagatacho 2-chome, Chiyoda-ku, Tokyo 100-6150, JP;

(740) Fajnorová Mária, Ing., Bratislava, SK;

#### (210) 3479-2003

(220) 28.11.2003

#### 8 (511) 9, 16, 38, 41, 42

(511) 9 - Telefónne záznamníky; prístroje a nástroje na zaznamenávanie, prenos, prijímanie, spracovanie, vyhľadávanie, reprodukciu, manipuláciu, analýzu, zobrazovanie a tlačenie zvuku, obrazov a/alebo údajov patriace do tejto triedy; prístroje a nástroje na navigáciu vozidiel patriace do tejto triedy; celulárne telefóny; komunikačné a telekomunikačné prístroje a nástroje; prehrávače kompaktných diskov; počítačový aplikačný softvér na hry, obslužné programy, na spracovanie textov, automatizované projektovanie (CAD) a na počítačové vyhľadávacie nástroje; počítačový aplikačný softvér na použitie ako tabuľkový procesor; počítačový aplikačný softvér na použitie pri správe báz dát; mechaniky počítačových diskov; programy na počítačové hry a softvér počítačových hier; počítačový hardvér a firmvér; periférne zariadenia počítačov, najmä pamäte, klávesnice, elektronické perá, myši, monitory, rozhrania; počítačový softvér a skopírovateľné publikácie v elektronickej forme dodávané on-line z báz dát alebo prostriedkov poskytovaných na internete (vrátane sieti); počítačový softvér a telekomunikačné prístroje (vrátane modemov), umožňujúce pripojenie k bázam dát a k internetu; počítačový softvér, ktorý sa dá skopírovať z globálnej počítačovej siete; počítačový softvér zameraný na páskach, diskoch a kartách; počítačový softvér umožňujúci vyhľadávanie údajov; počítačový softvér; počítače; počítačové, komunikačné a zobrazovacie panely na účely obchodných transakcií; prístroje určené na dátové komunikácie; dátové terminály; kódované debetné karty, kreditné karty a platobné karty; digitálne komunikačné prístroje a nástroje; elektronické prístroje a nástroje; elektronické hry prispôbené na použitie s televíznymi prijímačmi umožňujúce iba vzájomnú komunikáciu medzi užívateľmi; elektronické pamäťové karty, telefónne karty a elektronické karty, všetky na použitie s komunikačnými prístrojmi a nástrojmi; elektronické oznamovacie tabule; počítačový softvér a hardvér pre elektronické obchodné systémy (elektronický obchod); záznamníky hier na použitie so zariadeniami na elektronické hry prispôbené na použitie s televíznymi prijímačmi; prenosné počítače a notebooky; terminály prenosných počítačov a notebookov; magnetické a optické dátové médiá, najmä magnetické disky, optické disky, diskety, magnetické pásky, magnetické karty, optické karty, karty s integrovanými obvody, magnetické nosiče údajov, optické

nosiče údajov; prístroje a nástroje mobilných telefónov; pagery; PDA (osobný digitálny asistenti); on-line informačné prístroje a nástroje s diaľkovým prístupom, všetko elektronické; tovary satelitnej komunikácie; telekomunikačné tovary; navigačné systémy vozidiel, najmä elektronické navigačné nástroje na globálne určovanie polohy; zásobníky videohier prispôbené na použitie s televíznymi prijímačmi; videohry prispôbené na použitie s televíznymi prijímačmi; hracie stroje s videovýstupom na použitie s televíziou a cez globálnu komunikačnú sieť; videotelefony; fotoaparáty; celulárne telefóny s fotoaparátom; úzke popruhy zo silného materiálu, ktoré sa používajú na upevnenie, zavesenie a držanie ručných počítačových terminálov a celulárnych telefónov; telefóny; časti a fitingy na všetky uvedené tovary.

16 - Lepidlá na kancelárske účely a na domáce použitie; reklamné a propagačné materiály patriace do tejto triedy; ročenky, almanachy; oznámenia, blahoželania k narodeninám a vianočné pohľadnice; potreby pre umelcov; atlasy; kyanootypy; knihársky materiál; brožúry, knihy, prospekty, katalógy, informačné letáky, časopisy, bulletiny, príručky, periodiká, prospekty, letáky, tlačoviny, tlačené publikácie a tlačené učebné materiály, týkajúce sa komunikácie, príručných počítačov, osobných počítačov, PDA, počítačového softvéru, hudby a filmov, prístrojov a nástrojov na navigáciu vozidiel; fotoaparátov; telefónov; popruhov na ručné počítačové terminály; brožúry, letáky, tlačené manuály; knihy; kalendáre; kartónové a lepenkové výrobky, ktoré nie sú zahrnuté v iných triedach, najmä kartónové a lepenkové obaly, kartónové a lepenkové kontajnery a kartónové a lepenkové škatule; blahoprajné pohľadnice; katalógy; komiksy; diáre, zápisníky; adresáre; obaly adresárov (papiernický tovar); obálky; katalógy bežných tovarov; diela umeleckej grafiky; grafické tlače; príručky (manuály); vzdelávacie a učebné materiály (okrem prístrojov); časopisy; tlačené manuály na použitie v oblasti komunikácie, príručných počítačov, osobných počítačov, PDA, počítačového softvéru, hudby a filmu, prístrojov a nástrojov na navigáciu áut, fotoaparátov, telefónov, popruhov na ručné počítačové terminály; mapy; noviny na všeobecné rozširovanie; noviny; kancelárske potreby s výnimkou nábytku; maliarske štetce; brožúry, príručky; papier; periodiká; fotografie; obrázkové pohľadnice; plány (výkresy); plastové príľnavé fólie, naťahovacie na paletizáciu; plastové fólie na balenie; plastové materiály na balenie (nezahrnuté do iných tried); pohľadnice; plagáty; tlačoviny; tlačené plány (výkresy); tlačené publikácie na reklamu; tlačené publikácie; tlačené lístky, kupóny a poukážky; tlačené cestovné poriadky; prospekty; notové listy; spevníky; papiernický tovar a písacie potreby; papierové a plastové pásky a karty, všetko na zaznamenanie počítačových programov a údajov; učebné materiály okrem prístrojov; trhacie kalendáre; cestovné poriadky; písacie stroje a kancelárske potreby (okrem nábytku); webové stránky skopírovateľné z internetu vo forme tlačovín; obalové a baliace materiály, ktoré nie sú zahrnuté v iných triedach; časti a fitingy na všetky uvedené tovary.

38 - Služby upozornenia volaním; služby blokovania hovorov; služby odklonenia a presmerovania hovorov; služby zaznamenania hovorov; služby monitorovania hovorov; služby celulárnych komunikácií; služby celulárnych telefónov; komunikácia prostredníctvom celulárnych telefónov; komunikácia prostredníctvom počítačových terminálov; komunikácia prostredníctvom sietí s optickými vláknami; služby dátových komunikácií; služby digitálnych komunikácií; služby výmeny elektronických údajov; služby elektronickej pošty; elektronický prenos údajov, obrazov a dokumentov cez počítačové terminály; služby faxového prenosu; informačné služby, týkajúce sa sadzieb celulárnych komunikácií; služby mobilnej komunikácie; monitorovanie, organizácia a analýza informácií o hovore; služby posielania hromadných správ; on-line informácie, týkajúce sa telekomunikácií; paginovacie služby (výzvy rádiom, telefónom alebo inými elektronickými komunikačnými prostriedkami); poskytovanie prístupu k on-line počítačovým službám; poskytovanie priestorov na internetové rozhovory (chat rooms) na prenos správ medzi užívateľmi počítačov, týkajúcich sa zábavy, vzdelávania, techniky, kultúry, hudby, športu, módy, jazyka, osobných počítačov, informačných technológií, súčasných udalostí a životného štýlu; poskytovanie služieb elektronického prenosu; poskytovanie on-line počítačovej bázy dát v oblasti telekomunikácií; poskytovanie telekomunikačného pripojenia ku globálnej počítačovej sieti prostredníctvom celulárnych telefónov; poskytovanie telekomunikačných pripojení ku globálnej počítačovej sieti počítačmi; poskytovanie informácií a príprava správ, všetko týkajúce sa telekomunikácií; poskytnutie telekomunikačného prístupu a prepojení na počítačové bázy dát a na internet; rádiové a telefónne paginovacie služby (výzvy); služby vzdialeného prístupu k údajom; prenájom telekomunikačného zariadenia, najmä telefónov, faxových prístrojov, PDA, osobných počítačov a príručných počítačov, schopných navzájom komunikovať cez telekomunikačnú sieť; prenájom telefónnych prístrojov, faxových prístrojov a iných telekomunikačných prístrojov a nástrojov; služby satelitného prenosu; služby prenosu informácií na obchodné alebo domáce účely z bázy dát uloženej v počítači alebo cez internet; prenos audiomateriálu na internete; telekomunikácia a šírenie informácií v audio- alebo vizuálnej forme; telekomunikačný prenos informácií (vrátane webových stránok), počítačových programov a akýchkoľvek iných údajov; telekomunikačné služby; služby telefonických správ a odkazov; poskytovanie služieb hlasovej a dátovej komunikácie; prenos a spracovanie údajov zo vzdialených miest do mobilných telefónov; služby servisnej dátovej siete; poskytovanie spojení s bezdrôtovou lokálnou počítačovou sieťou (LAN); poradenské služby, týkajúce sa tarif celulárnych komunikácií a telekomunikácií.

41 - Poradenské služby, týkajúce sa školení a kurzov, zábavy, športu, rekreácie, divadla, televízie, hudby, správa a noviniek a vydávania.

42 - Analýza a konzultačné služby týkajúce sa softvérového vývoja dizajnu, úpravy a integrácie a uchovávanie, správy a zaobchádzania s interaktívnym obsahom; počítačové a softvérové kon-

zultačné služby; analýza počítačových a telekomunikačných systémov a sietí; navrhovanie počítačových sietí pre tretie osoby; počítačové programovanie pre tretie osoby; počítačové služby, a to vytváranie a údržba priestoru webových stránok pre tretie osoby; analýza počítačových systémov; služby integrácie počítačových systémov, týkajúce sa veľkoobchodných a maloobchodných finančných služieb; poradenské a konzultačné služby týkajúce sa báz dát, on-line, interaktívnych báz dát a internetu, služieb elektronických báz dát, poskytovaných prostredníctvom internetu, týkajúcich sa služieb patriacich do triedy 42; poradenské a konzultačné služby týkajúce sa báz dát, on-line, interaktívnych báz dát a internetu, týkajúce sa inštalácie elektronických a elektronických prístrojov a nástrojov a komponentov, telekomunikačných sietí, prístrojov, nástrojov, inštalácií, nástrojov a systémov, prenosu zvuku, obrazu a údajov a informačných prístrojov, inštalácií a prepojení, signalizačných systémov, komunikačných systémov a sietí, elektronických systémov správ a odkazov iných systémov a informácií a elektronických dátových prepojení, a častí uvedených tovarov, všetko služby patriace do triedy 42; poradenské a konzultačné služby týkajúce sa báz dát, on-line, interaktívnych báz dát a internetu, týkajúce sa elektronických databázových služieb na poskytovanie informácií, týkajúcich sa počasia a služieb patriacich do triedy 42; navrhovanie sietí a telekomunikačných inštalácií; navrhovanie, projektovanie a písanie na objednávku, všetko na zostavenie webových stránok na internete; služby elektronických báz dát na poskytovanie informácií, týkajúcich sa počasia a služby elektronických báz dát na poskytovanie informácií, týkajúcich sa služieb patriacich do tejto triedy; prenájom a zapožičiavanie počítačového hardvéru, softvéru a firmvéru na spracovanie údajov; prenájom a zapožičiavanie počítačov a inštalácií na spracovanie údajov a prístrojov a inštalácií na použitie s nimi; hosťiteľstvo priestoru v sieti pre tretie osoby na počítačomom serveri pre globálnu počítačovú sieť; informačné a poradenské služby (vrátane poskytovania informácií), týkajúce sa počasia a informačné a poradenské služby (vrátane poskytovania informácií) týkajúce sa služieb patriacich do tejto triedy; plánovacie a projektovacie služby, všetky sa týkajúce telekomunikačných sietí, prístrojov a nástrojov; profesionálne konzultačné služby v oblasti telekomunikácií, posielania správ, prijímania správ, prenosu údajov a prístrojov a nástrojov dátových sietí; poskytovanie počítačových skopírovateľného softvéru z globálnej počítačovej siete; poskytovanie dočasného užívania on-line neskopírovateľného softvéru na automatizované projektovanie (CAD), počítačové vyhladávanie nástroje, hry, obslužné programy a spracovanie textov; poskytovanie dočasného užívania on-line neskopírovateľného softvéru na použitie ako tabuľkový procesor; poskytovanie dočasného užívania on-line neskopírovateľného softvéru na použitie pri správe báz dát; poskytovanie informácií on-line z počítačovej bázy dát alebo poskytované z prostriedkov na internete, týkajúcich sa počasia a týkajúcich sa služieb patriacich do tejto triedy; poskytovanie služieb hlasovej a údajovej komunikácie; prená-

jom počítačového hardvéru a softvéru na použitie v službách elektronického bankovníctva; prenájom počítačového softvéru; prenájom počítačov; služby integrácie počítačových systémov; testovacie služby; aktualizácia počítačového softvéru pre tretie strany; písanie, vývoj, aktualizácia a vytváranie počítačového softvéru; poskytovanie vyhľadávacích nástrojov, služby poskytovania alebo zobrazovania informácií na obchodné alebo domáce účely z bázy dát uložených v počítači alebo cez internet.

(540)

## i-α ppli

(731) NTT DoCoMo, Inc., 11-1, Nagatacho 2-chome, Chiyoda-ku, Tokyo 100-6150, JP;

(740) Fajnorová Mária, Ing., Bratislava, SK;

(210) 3480-2003

(220) 28.11.2003

8 (511) 9, 16, 38, 41, 42

(511) 9 - Telefónne záznamníky; prístroje a nástroje na zaznamenávanie, prenos, prijímanie, spracovanie, vyhľadávanie, reprodukciu, manipuláciu, analýzu, zobrazovanie a tlačenie zvuku, obrazov a/alebo údajov patriace do tejto triedy; prístroje a nástroje na navigáciu vozidiel patriace do tejto triedy; celulárne telefóny; komunikačné a telekomunikačné prístroje a nástroje; prehrávače kompaktných diskov; počítačový aplikačný softvér na hry, obslužné programy, na spracovanie textov, automatizované projektovanie (CAD) a na počítačové vyhľadávacie nástroje; počítačový aplikačný softvér na použitie ako tabuľkový procesor; počítačový aplikačný softvér na použitie pri správe báz dát; mechaniky počítačových diskov; programy na počítačové hry a softvér počítačových hier; počítačový hardvér a firmvér; periférne zariadenia počítačov, najmä pamäte, klávesnice, elektronické perá, myši, monitory, rozhrania; počítačový softvér a skopírovateľné publikácie v elektronickej forme dodávané on-line z báz dát alebo prostriedkov poskytovaných na internete (vrátane sieti); počítačový softvér a telekomunikačné prístroje (vrátane modemov), umožňujúce pripojenie k bázam dát a k internetu; počítačový softvér, ktorý sa dá skopírovať z globálnej počítačovej siete; počítačový softvér zameraný na páskach, diskoch a kartách; počítačový softvér umožňujúci vyhľadávanie údajov; počítačový softvér; počítače; počítačové, komunikačné a zobrazovacie panely na účely obchodných transakcií; prístroje určené na dátové komunikácie; dátové terminály; kódované debetné karty, kreditné karty a platobné karty; digitálne komunikačné prístroje a nástroje; elektronické prístroje a nástroje; elektronické hry prispôbené na použitie s televíznymi prijímačmi umožňujúce iba vzájomnú komunikáciu medzi užívateľmi; elektronické pamäťové karty, telefónne karty a elektronické karty, všetky na použitie s komunikačnými prístrojmi a nástrojmi; elektronické oznamovacie tabule; počítačový softvér a hardvér pre elektronické obchodné systémy

(elektronický obchod); zásobníky hier na použitie so zariadeniami na elektronické hry prispôbené na použitie s televíznymi prijímačmi; prenosné počítače a notebooky; terminály prenosných počítačov a notebookov; magnetické a optické dátové médiá, najmä magnetické disky, optické disky, diskety, magnetické pásky, magnetické karty, optické karty, karty s integrovanými obvody, magnetické nosiče údajov, optické nosiče údajov; prístroje a nástroje mobilných telefónov; pagery; PDA (osobný digitálny asistenti); on-line informačné prístroje a nástroje s diaľkovým prístupom, všetko elektronické; tovary satelitnej komunikácie; telekomunikačné tovary; navigačné systémy vozidiel, najmä elektronické navigačné nástroje na globálne určovanie polohy; zásobníky videohier prispôbené na použitie s televíznymi prijímačmi; videohry prispôbené na použitie s televíznymi prijímačmi; hracie stroje s videovýstupom na použitie s televíziou a cez globálnu komunikačnú sieť; videotelefony; fotoaparáty; celulárne telefóny s fotoaparátom; úzke popruhy zo silného materiálu, ktoré sa používajú na upevnenie, zavesenie a držanie ručných počítačových terminálov a celulárnych telefónov; telefóny; časti a fitingy na všetky uvedené tovary.

16 - Lepidlá na kancelárske účely a na domáce použitie; reklamné a propagačné materiály patriace do tejto triedy; ročenky, almanachy; oznámenia, blahoželania k narodeninám a vianočné pohľadnice; potreby pre umelcov; atlasy; kyanotypy; knihársky materiál; brožúry, knihy, prospekty, katalógy, informačné letáky, časopisy, bulletiny, príručky, periodiká, prospekty, letáky, tlačoviny, tlačené publikácie a tlačené učebné materiály, týkajúce sa komunikácie, príručných počítačov, osobných počítačov, PDA, počítačového softvéru, hudby a filmov, prístrojov a nástrojov na navigáciu vozidiel; fotoaparátov; telefónov; popruhov na ručné počítačové terminály; brožúry, letáky, tlačené manuály; knihy; kalendáre; kartónové a lepenkové výrobky, ktoré nie sú zahrnuté v iných triedach, najmä kartónové a lepenkové obaly, kartónové a lepenkové kontajnery a kartónové a lepenkové škatule; blahoprajné pohľadnice; katalógy; komiksy; diáre, zápisníky; adresáre; obaly adresárov (papiernický tovar); obálky; katalógy bežných tovarov; diela umeleckej grafiky; grafické tlače; príručky (manuály); vzdelávacie a učebné materiály (okrem prístrojov); časopisy; tlačené manuály na použitie v oblasti komunikácie, príručných počítačov, osobných počítačov, PDA, počítačového softvéru, hudby a filmu, prístrojov a nástrojov na navigáciu áut, fotoaparátov, telefónov, popruhov na ručné počítačové terminály; mapy; noviny na všeobecné rozširovanie; noviny; kancelárske potreby s výnimkou nábytku; maliarske štetce; brožúry, príručky; papier; periodiká; fotografie; obrázkové pohľadnice; plány (výkresy); plastové príľnavé fólie, naťahovacie na paletizáciu; plastové fólie na balenie; plastové materiály na balenie (nezahrnuté do iných tried); pohľadnice; plagáty; tlačoviny; tlačené plány (výkresy); tlačené publikácie na reklamu; tlačené publikácie; tlačené lístky, kupóny a poukážky; tlačené cestovné poriadky; prospekty; notové listy; spevníky; papiernický tovar a písacie potreby; papierové

a plastové pásky a karty, všetko na zaznamenanie počítačových programov a údajov; učebné materiály okrem prístrojov; trhacie kalendáre; cestovné poriadky; písacie stroje a kancelárske potreby (okrem nábytku); webové stránky skopírovateľné z internetu vo forme tlačovín; obalové a baliace materiály, ktoré nie sú zahrnuté v iných triedach; časti a fitingy na všetky uvedené tovary.

38 - Služby upozornenia volaním; služby blokovania hovorov; služby odklonenia a presmerovania hovorov; služby zaznamenania hovorov; služby monitorovania hovorov; služby celulárnych komunikácií; služby celulárnych telefónov; komunikácia prostredníctvom celulárnych telefónov; komunikácia prostredníctvom počítačových terminálov; komunikácia prostredníctvom sietí s optickými vláknami; služby dátových komunikácií; služby digitálnych komunikácií; služby výmeny elektronických údajov; služby elektronickej pošty; elektronický prenos údajov, obrazov a dokumentov cez počítačové terminály; služby faxového prenosu; informačné služby, týkajúce sa sadzieb celulárnych komunikácií; služby mobilnej komunikácie; monitorovanie, organizácia a analýza informácií o hovore; služby posielania hromadných správ; on-line informácie, týkajúce sa telekomunikácií; paginovacie služby (výzvy rádiom, telefónom alebo inými elektronickými komunikačnými prostriedkami); poskytovanie prístupu k on-line počítačovým službám; poskytovanie priestorov na internetové rozhovory (chat rooms) na prenos správ medzi užívateľmi počítačov, týkajúcich sa zábavy, vzdelávania, techniky, kultúry, hudby, športu, módy, jazyka, osobných počítačov, informačných technológií, súčasných udalostí a životného štýlu; poskytovanie služieb elektronického prenosu; poskytovanie on-line počítačovej bázy dát v oblasti telekomunikácií; poskytovanie telekomunikačného pripojenia ku globálnej počítačovej sieti prostredníctvom celulárnych telefónov; poskytovanie telekomunikačných pripojení ku globálnej počítačovej sieti počítačmi; poskytovanie informácií a príprava správ, všetko týkajúce sa telekomunikácií; poskytnutie telekomunikačného prístupu a prepojením na počítačové bázy dát a na internet; rádiové a telefónne paginovacie služby (výzvy); služby vzdialeného prístupu k údajom; prenájom telekomunikačného zariadenia, najmä telefónov, faxových prístrojov, PDA, osobných počítačov a príručných počítačov, schopných navzájom komunikovať cez telekomunikačnú sieť; prenájom telefónnych prístrojov, faxových prístrojov a iných telekomunikačných prístrojov a nástrojov; služby satelitného prenosu; služby prenosu informácií na obchodné alebo domáce účely z bázy dát uložené v počítači alebo cez internet; prenos audiomateriálu na internete; telekomunikácia a šírenie informácií v audio- alebo vizuálnej forme; telekomunikačný prenos informácií (vrátane webových stránok), počítačových programov a akýchkoľvek iných údajov; telekomunikačné služby; služby telefonických správ a odkazov; poskytovanie služieb hlasovej a dátovej komunikácie; prenos a spracovanie údajov zo vzdialených miest do mobilných telefónov; služby servisnej dátovej siete; poskytovanie spojením s bezdrôtovou lokálnou počítačovou sieťou

(LAN); poradenské služby, týkajúce sa taríf celulárnych komunikácií a telekomunikácií.

41 - Poradenské služby, týkajúce sa školení a kurzov, zábavy, športu, rekreácie, divadla, televízie, hudby, správa a noviniek a vydávania.

42 - Analýza a konzultačné služby týkajúce sa softvérového vývoja dizajnu, úpravy a integrácie a uchovávaní, správy a zaobchádzania s interaktívnym obsahom; počítačové a softvérové konzultačné služby; analýza počítačových a telekomunikačných systémov a sietí; navrhovanie počítačových sietí pre tretie osoby; počítačové programovanie pre tretie osoby; počítačové služby, a to vytváranie a údržba priestoru webových stránok pre tretie osoby; analýza počítačových systémov; služby integrácie počítačových systémov, týkajúce sa veľkoobchodných a maloobchodných finančných služieb; poradenské a konzultačné služby týkajúce sa báz dát, on-line, interaktívnych báz dát a internetu, služieb elektronických báz dát, poskytovaných prostredníctvom internetu, týkajúcich sa služieb patriacich do triedy 42; poradenské a konzultačné služby týkajúce sa báz dát, on-line, interaktívnych báz dát a internetu, týkajúce sa inštalácie elektronických a elektronických prístrojov a nástrojov a komponentov, telekomunikačných sietí, prístrojov, nástrojov, inštalácií, nástrojov a systémov, prenosu zvuku, obrazu a údajov a informačných prístrojov, inštalácií a prepojení, signalizačných systémov, komunikačných systémov a sietí, elektronických systémov správ a odkazov iných systémov a informácií a elektronických dátových prepojení, a častí uvedených tovarov, všetko služby patriace do triedy 42; poradenské a konzultačné služby týkajúce sa báz dát, on-line, interaktívnych báz dát a internetu, týkajúce sa elektronických databázových služieb na poskytovanie informácií, týkajúcich sa počasia a služieb patriacich do triedy 42; navrhovanie sietí a telekomunikačných inštalácií; navrhovanie, projektovanie a písanie na objednávku, všetko na zostavenie webových stránok na internete; služby elektronických báz dát na poskytovanie informácií, týkajúcich sa počasia a služieb elektronických báz dát na poskytovanie informácií, týkajúcich sa služieb patriacich do tejto triedy; prenájom a zapožičiavanie počítačového hardvéru, softvéru a firmvéru na spracovanie údajov; prenájom a zapožičiavanie počítačov a inštalácií na spracovanie údajov a prístrojov a inštalácií na použitie s nimi; hostiteľstvo priestoru v sieti pre tretie osoby na počítačom serveri pre globálnu počítačovú sieť; informačné a poradenské služby (vrátane poskytovania informácií), týkajúce sa počasia a informačné a poradenské služby (vrátane poskytovania informácií) týkajúce sa služieb patriacich do tejto triedy; plánovacie a projektovacie služby, všetky sa týkajúce telekomunikačných sietí, prístrojov a nástrojov; profesionálne konzultačné služby v oblasti telekomunikácií, posielania správ, prijímania správ, prenosu údajov a prístrojov a nástrojov dátových sietí; poskytovanie počítačových skopírovateľného softvéru z globálnej počítačovej siete; poskytovanie dočasného užívania on-line neskopírovateľného softvéru na automatizované projektovanie (CAD), počítačové vyhľadávacie nástroje, hry, obslužné programy a spracovanie textov; poskytovanie

dočasného užívania on-line neskopírovateľného softvéru na použitie ako tabuľkový procesor; poskytovanie dočasného užívania on-line neskopírovateľného softvéru na použitie pri správe báz dát; poskytovanie informácií on-line z počítačovej bázy dát alebo poskytované z prostriedkov na internete, týkajúcich sa počasia a týkajúcich sa služieb patriacich do tejto triedy; poskytovanie služieb hlasovej a údajovej komunikácie; prenájom počítačového hardvéru a softvéru na použitie v službách elektronického bankovníctva; prenájom počítačového softvéru; prenájom počítačov; služby integrácie počítačových systémov; testovacie služby; aktualizácia počítačového softvéru pre tretie strany; písanie, vývoj, aktualizácia a vytváranie počítačového softvéru; poskytovanie vyhľadávacích nástrojov, služby poskytovania alebo zobrazovania informácií na obchodné alebo domáce účely z bázy dát uložených v počítači alebo cez internet.

#### (540) i-shot

(731) NTT DoCoMo, Inc., 11-1, Nagatacho 2-chome, Chiyoda-ku, Tokyo 100-6150, JP;

(740) Fajnorová Mária, Ing., Bratislava, SK;

#### (210) 3481-2003

(220) 28.11.2003

#### 8 (511) 9, 16, 35, 36, 37, 38, 39, 41, 42, 43

(511) 9 - Telefónne záznamníky; prístroje a nástroje na zaznamenávanie, prenos, prijímanie, spracovanie, vyhľadávanie, reprodukciu, manipuláciu, analýzu, zobrazovanie a tlačenie zvuku, obrazov a/alebo údajov patriace do tejto triedy; prístroje a nástroje na navigáciu vozidiel patriace do tejto triedy; celulárne telefóny; komunikačné a telekomunikačné prístroje a nástroje; prehrávače kompaktných diskov; počítačový aplikačný softvér na hry, obslužné programy, spracovanie textov, automatizované projektovanie (CAD) a na počítačové vyhľadávacie nástroje; počítačový aplikačný softvér na použitie ako tabuľkový procesor; počítačový aplikačný softvér na použitie pri správe báz dát; mechaniky počítačových diskov; programy na počítačové hry a softvér počítačových hier; počítačový hardvér a firmvér; periférne zariadenia počítačov, najmä pamäte, klávesnice, elektronické perá, myši, monitory, rozhrania; počítačový softvér a skopírovateľné publikácie v elektronickej forme dodávané on-line z báz dát alebo prostriedkov poskytovaných na internete (vrátane sieti); počítačový softvér a telekomunikačné prístroje (vrátane modemov), umožňujúce pripojenie k bázam dát a k internetu; počítačový softvér, ktorý sa dá skopírovať z globálnej počítačovej siete; počítačový softvér zaznamenaný na páskach, diskoch a kartách; počítačový softvér umožňujúci vyhľadávanie údajov; počítačový softvér; počítače; počítačové, komunikačné a zobrazovacie panely na účely obchodných transakcií; prístroje na dátové komunikácie; dátové terminály; kódované debetné karty, kreditné karty a platobné karty; digitálne komunikačné prístroje a nástroje; elektronické prístroje a nástroje; elektronické hry prispôbené na použitie s televíznymi prijímačmi umožňujúce iba vzájomnú komunikáciu medzi užívateľmi; elektronické pamäťové karty, telefónne karty a elek-

tronické karty, všetky na použitie s komunikačnými prístrojmi a nástrojmi; elektronické oznamovacie tabule; počítačový softvér a hardvér na elektronické obchodné systémy; zásobníky hier na použitie so zariadeniami na elektronické hry prispôbené na použitie s televíznymi prijímačmi; prenosné počítače a notebooky; terminály prenosných počítačov a notebookov; magnetické a optické dátové médiá, najmä magnetické disky, optické disky, diskety, magnetické pásky, magnetické karty, optické karty, karty s integrovanými obvody, magnetické nosiče údajov, optické nosiče údajov; prístroje a nástroje mobilných telefónov; pagery; PDA (osobný digitálny asistenti); on-line informačné prístroje a nástroje s diaľkovým prístupom, všetko elektronické; tovary satelitnej komunikácie; telekomunikačné tovary; navigačné systémy vozidiel, najmä elektronické navigačné nástroje na globálne určovanie polohy; zásobníky videohier prispôbené na použitie s televíznymi prijímačmi; videohry prispôbené na použitie s televíznymi prijímačmi; hracie stroje s videovýstupom na použitie s televíziou a cez globálnu komunikačnú sieť; videotelefony; fotoaparáty; celulárne telefóny s fotoaparátom; úzke popruhy zo silného materiálu, ktoré sa používajú na upevnenie, zavesenie a držanie ručných počítačových terminálov a celulárnych telefónov; telefóny; časti a fitingy na všetky uvedené tovary.

16 - Lepidlá na kancelárske účely a na domáce použitie; reklamné a propagačné materiály patriace do tejto triedy; ročenky, almanachy; oznámenia, blahoželania k narodeninám a vianočné pohľadnice; potreby pre umelcov; atlasy; kyanootypy; knihársky materiál; brožúry, knihy, prospekty, katalógy, informačné letáky, časopisy, bulletiny, príručky, periodiká, prospekty, letáky, tlačoviny, tlačené publikácie a tlačené učebné materiály, týkajúce sa komunikácie, príručných počítačov, osobných počítačov, PDA, počítačového softvéru, hudby a filmov, prístrojov a nástrojov na navigáciu vozidiel; fotoaparátov; telefónov; popruhov na ručné počítačové terminály; brožúry, letáky, tlačené manuály; knihy; kalendáre; kartónové a lepenkové výrobky, ktoré nie sú zahrnuté v iných triedach, najmä kartónové a lepenkové obaly, kartónové a lepenkové kontajnery a kartónové a lepenkové škatule; blahoprajné pohľadnice; katalógy; komiksy; diáre, zápisníky; adresáre; obaly adresárov (papierický tovar); obálky; katalógy bežných tovarov; diela umeleckej grafiky; grafické tlače; príručky (manuály); vzdelávacie a učebné materiály (okrem prístrojov); časopisy; tlačené manuály na použitie v oblasti komunikácie, príručných počítačov, osobných počítačov, PDA, počítačového softvéru, hudby a filmu, prístrojov a nástrojov na navigáciu áut, fotoaparátov, telefónov, popruhov na ručné počítačové terminály; mapy; noviny na všeobecné rozširovanie; noviny; kancelárske potreby s výnimkou nábytku; maliarske štetce; brožúry, príručky; papier; periodiká; fotografie; obrázkové pohľadnice; plány (výkresy); plastové príľnavé fólie, naťahovacie na paletizáciu; plastové fólie na balenie; plastové materiály na balenie (nezahrnuté do iných tried); pohľadnice; plagáty; tlačoviny; tlačené plány (výkresy); tlačené publikácie na reklamu; tlačené publikácie; tlače-

né lístky, kupóny a poukážky; tlačené cestovné poriadky; prospekty; notové listy; spevníky; papierový tovar a písacie potreby; papierové a plastové pásky a karty, všetko na zaznamenanie počítačových programov a údajov; učebné materiály okrem prístrojov; trhacie kalendáre; cestovné poriadky; písacie stroje a kancelárske potreby (okrem nábytku); webové stránky skopírovateľné z internetu vo forme tlačovín; obalové a baliace materiály, ktoré nie sú zahrnuté v iných triedach; časti a fitingy na všetky uvedené tovary.

35 - Reklamy; služby zbierania a spracovania správ a údajov; poskytovanie služieb týkajúcich sa prijímania, spracovania, zobrazovania, zaznamenávania alebo vyhľadávania údajov; prenájom prístupového času k on-line počítačovým službám; prenájom alebo poskytovanie prístupového času k počítačovej báze dát, miestam na sieti, domovským stránkam a výveskám iných; poradenské a konzultačné služby prostredníctvom báz dát, on-line, interaktívnych báz dát a internetu, týkajúce sa služieb elektronických báz dát a služieb importu a exportu.

36 - Lízing počítačového hardvéru, softvéru a firmvéru na spracovanie údajov; lízing počítačov a inštalácií na spracovanie údajov a prístrojov a inštalácií na použitie s nimi.

37 - Poradenské a konzultačné služby, týkajúce sa konštrukcie, opráv a inštalácií; poradenské a konzultačné služby prostredníctvom báz dát, on-line, interaktívnych báz dát a internetu, týkajúce sa inštalácie, servisu, údržby a opravy počítačového hardvéru, počítačov a počítačových sietí; poradenské a konzultačné služby prostredníctvom báz dát, on-line, interaktívnych báz dát a internetu týkajúce sa inštalácie elektrických a elektronických prístrojov a nástrojov a komponentov, prístrojov, nástrojov, inštalácií, nástrojov a systémov a častí uvedených tovarov.

38 - Služby upozornenia volaním; služby blokovania hovorov; služby odklonenia a presmerovania hovorov; služby zaznamenania hovorov; služby monitorovania hovorov; služby celulárnych komunikácií; služby celulárnych telefónov; komunikácia prostredníctvom celulárnych telefónov; komunikácia prostredníctvom počítačových terminálov; komunikácia prostredníctvom sietí s optickými vláknami; služby dátových komunikácií; služby digitálnych komunikácií; služby výmeny elektronických údajov; služby elektronickej pošty; elektronický prenos údajov, obrazov a dokumentov cez počítačové terminály; služby faxového prenosu; informačné služby, týkajúce sa sadzieb celulárnych komunikácií; služby mobilnej komunikácie; monitorovanie, organizácia a analýza informácií o hovore; služby posielania hromadných správ; on-line informácie, týkajúce sa telekomunikácií; paginovacie služby (výzvy rádiom, telefónom alebo inými elektronickými komunikačnými prostriedkami); poskytovanie prístupu k on-line počítačovým službám; poskytovanie priestorov na internetové rozhovory (chat rooms) na prenos správ medzi užívateľmi počítačov, týkajúcich sa zábavy, vzdelávania, techniky, kultúry, hudby, športu, módy, jazyka, osobných počítačov, informačných technológií, súčasných udalostí a životného štýlu; poskytovanie služieb elektronického prenosu; poskytovanie on-line počítačovej bázy dát v oblasti telekomu-

nikácií; poskytovanie telekomunikačného pripojenia ku globálnej počítačovej sieti prostredníctvom celulárnych telefónov; poskytovanie telekomunikačných pripojení ku globálnej počítačovej sieti počítačmi; poskytovanie informácií a príprava správ, všetko týkajúce sa telekomunikácií; poskytnutie telekomunikačného prístupu a prepojení na počítačové bázy dát a na internet; rádiové a telefónne paginovacie služby (výzvy); služby vzdialeného prístupu k údajom; prenájom telekomunikačného zariadenia, najmä telefónov, faxových prístrojov, PDA, osobných počítačov a príručných počítačov, schopných navzájom komunikovať cez telekomunikačnú sieť; prenájom telefónnych prístrojov, faxových prístrojov a iných telekomunikačných prístrojov a nástrojov; služby satelitného prenosu; služby prenosu správ a údajov; služby prenosu informácií na obchodné alebo domáce účely z bázy dát uloženéj v počítači alebo cez internet; prenos audiomateriálu na internete; telekomunikačný prenos a šírenie informácií v audio- alebo vizuálnej forme; telekomunikačný prenos informácií (vrátane webových stránok), počítačových programov a akýchkoľvek iných údajov; telekomunikačné služby; služby telefonických správ a odkazov; poskytovanie služieb týkajúcich sa prenosu údajov; poskytovanie služieb hlasovej a dátovej komunikácie; prenos a spracovanie údajov zo vzdialených miest do mobilných telefónov; služby servisnej dátovej siete; poskytovanie spojení s bezdrôtovou lokálnou počítačovou sieťou (LAN); poradenské a konzultačné služby prostredníctvom báz dát, on-line, interaktívnych báz dát a internetu, týkajúce sa telekomunikačných sietí, prístrojov, nástrojov, inštalácií, nástrojov a systémov, prenosu zvuku, obrazu a údajov a informačných prístrojov, inštalácií a prepojení, signalizačných systémov, komunikačných systémov a sietí, elektronických systémov správ a odkazov iných systémov a informácií a elektronických dátových prepojení a častí uvedených tovarov; poradenské služby, týkajúce sa taríf celulárnych komunikácií a telekomunikácií.

39 - Informačné a poradenské služby (vrátane poskytovania informácií), týkajúce sa služieb zaisťovacích agentúr (zaisťovanie cestovných lístkov); služby elektronických báz dát na poskytovanie informácií, týkajúcich sa služieb zaisťovacích agentúr (zaisťovanie cestovných lístkov); poskytovanie informácií, týkajúcich sa služieb zaisťovacích agentúr (zaisťovanie cestovných lístkov) on-line z počítačovej bázy dát alebo poskytované z prostriedkov na internete; poradenské a konzultačné služby prostredníctvom báz dát, on-line, interaktívnych báz dát a internetu, týkajúce sa služieb zaisťovacích agentúr, rezervačných služieb a predávania cestovných lístkov elektronickými a počítačovými prostriedkami, rezervovania cestovných miesteniek, služieb sledovania pohybu nákladu, kuriérskych služieb, doručovania tovarov a pošty, služieb dopravy osôb a dopravy leteckých nákladov, rezervácií, rezervačných služieb a predávania lístkov, služieb rezervácie lístkov, turistických informačných služieb, dopravy, balenia a skladovania tovarov, služieb organizovania ciest, služieb cestovných kancelárií a agentúr, cestovných služieb, služieb prenajímania vozidiel, údržby vozidiel,

všetko služby patriace do tejto triedy; poradenské a konzultačné služby prostredníctvom báz dát, on-line, interaktívnych báz dát a internetu, týkajúce sa elektronických databázových služieb na poskytovanie informácií, týkajúcich sa služieb zaisťovacích agentúr (zaisťovanie dopravy).

41 - Poskytovanie prístupu k elektronickým bulletinom cez globálnu počítačovú sieť; počítačové služby, a to poskytovanie on-line publikácií a časopisov v oblasti zábavy, vzdelávania, techniky a kultúry; počítačové služby, a to poskytovanie publikácií a časopisov v oblasti zábavy, vzdelávania, techniky a kultúry prostredníctvom služieb bezdrôtovej telekomunikácie; poradenské a konzultačné služby týkajúce sa báz dát, on-line, interaktívnych báz dát a internetu, týkajúce sa usporadúvania, vedenia a organizovania seminárov a vzdelávacích, rekreačných a inštruktážnych zasadnutí, konferencií, kongresov, výstav a predvádzaní, poradenské a konzultačné služby týkajúce sa báz dát, on-line, interaktívnych báz dát a internetu, týkajúce sa vydávania kníh, zoznamov a adresárov, sprievodcov, máp, časopisov, manuálov a tlačovín; informačné a poradenské služby (vrátane poskytovania informácií), týkajúce sa služieb zaisťovacích agentúr (zaisťovanie lístkov a sedadiel); služby elektronických báz dát na poskytovanie informácií, týkajúcich sa služieb zaisťovacích agentúr (zaisťovanie lístkov a sedadiel); poskytovanie informácií, týkajúcich sa služieb zaisťovacích agentúr (zaisťovanie lístkov a sedadiel) on-line z počítačovej bázy dát alebo poskytované z prostriedkov na internete; poradenské a konzultačné služby prostredníctvom báz dát, on-line, interaktívnych báz dát a internetu, týkajúce sa služieb zaisťovacích agentúr, rezerváčnych služieb a predávania lístkov (na predstavenia) elektronickými a počítačovými prostriedkami, vzdelávania, školení, kurzov a výučby, zábavy, športu, rekreácie, divadla, televízie, hudby, správ a noviniek, vydavateľstva, služieb elektronických báz dát, služieb týkajúcich sa elektronických hier a súťaží, poskytovaných prostredníctvom internetu, služieb zábavy vzdelávacích služieb a služieb týkajúcich sa štúdia, služieb spravodajských programov, prípravy správ týkajúcich sa vydavateľských služieb, rezervácií, rezerváčnych služieb a predávania lístkov (na predstavenia), služieb rezervácie lístkov; poradenské a konzultačné služby prostredníctvom báz dát, on-line, interaktívnych báz dát a internetu, týkajúce sa elektronických databázových služieb na poskytovanie informácií, týkajúcich sa služieb zaisťovacích agentúr (zaisťovanie lístkov a sedadiel); poradenské služby, týkajúce sa školení a kurzov, zábavy, športu, rekreácie, divadla, televízie, hudby, správ a noviniek a vydávania.

42 - Analýza a konzultačné služby týkajúce sa softvérového vývoja, dizajnu, úpravy a integrácie a uchovávanie správy a zaobchádzania s interaktívnym obsahom; počítačové a softvérové konzultačné služby; analýza počítačových a telekomunikačných systémov a sietí; navrhovanie počítačových sietí pre tretie osoby; počítačové programovanie pre tretie osoby; počítačové služby, a to vytváranie a údržba priestoru webových stránok pre tretie osoby; analýza počítačových systémov; služby integrácie počítačových systémov, týkajúce sa veľkoobchodných a maloob-

chodných finančných služieb; poradenské a konzultačné služby prostredníctvom báz dát, on-line, interaktívnych báz dát a internetu, týkajúce sa inštalácií, nástrojov a systémov, komunikačných systémov a sietí, elektronických systémov správ a odkazov iných systémov a informácií a elektronických dátových prepojení, a častí uvedených tovarov, všetko služby patriace do tejto triedy; poradenské a konzultačné služby prostredníctvom báz dát, on-line, interaktívnych báz dát a internetu všetko týkajúce sa služieb v triede 42; poradenské a konzultačné služby prostredníctvom báz dát, on-line, interaktívnych báz dát a internetu, týkajúce sa elektronických databázových služieb na poskytovanie informácií, týkajúcich sa počasia; navrhovanie sietí a telekomunikačných inštalácií; navrhovanie, projektovanie a písanie na objednávku, všetko na zostavenie webových stránok na internete; služby elektronických báz dát na poskytovanie informácií, týkajúcich sa počasia; prenájom a zapožičiavanie počítačového hardvéru, softvéru a firmvéru na spracovanie údajov; prenájom a zapožičiavanie počítačov a inštalácií na spracovanie údajov a prístrojov a inštalácií na použitie s nimi; hostiteľstvo priestoru v sieti pre tretie osoby na počítačovom serveri pre globálnu počítačovú sieť; informačné a poradenské služby (vrátane poskytovania informácií), týkajúce sa počasia; plánovacie a projektovacie služby, všetky sa týkajúce telekomunikačných sietí, prístrojov a nástrojov; profesionálne konzultačné služby v oblasti telekomunikácií, posielania správ, prijímania správ, prenosu údajov a používania prístrojov a nástrojov dátových sietí; poskytovanie počítačového skopírovateľného softvéru z globálnej počítačovej siete; poskytovanie dočasného užívania on-line neskopírovateľného softvéru na automatizované projektovanie (CAD), počítačové vyhľadávacie nástroje, hry, obslužné programy a spracovanie textov; poskytovanie dočasného užívania on-line neskopírovateľného softvéru na použitie ako tabuľkový procesor; poskytovanie dočasného užívania on-line neskopírovateľného softvéru na použitie pri správe báz dát; poskytovanie informácií, týkajúcich sa počasia on-line z počítačovej bázy dát alebo poskytované z prostriedkov na internete; poskytovanie služieb hlasovej a údajovej komunikácie; prenájom počítačového hardvéru a softvéru na použitie v službách elektronického bankovníctva; prenájom počítačového softvéru; prenájom počítačov; služby integrácie počítačových systémov; testovacie služby; aktualizácia počítačového softvéru pre tretie strany; písanie, vývoj, aktualizácia a vytváranie počítačového softvéru; poskytovanie vyhľadávacích nástrojov, služby poskytovania alebo zobrazovania informácií na obchodné alebo domáce účely z bázy dát uloženej v počítači alebo cez internet.

43 - Informačné a poradenské služby (vrátane poskytovania informácií), týkajúce sa reštaurácií, služieb zaisťovacích agentúr (zaisťovanie ubytovania) a turistických informačných služieb (pokiaľ sa týkajú ubytovania); služby elektronických báz dát na poskytovanie informácií, týkajúcich sa reštaurácií, služieb zaisťovacích agentúr (zaisťovanie ubytovania a stravovania) a turistických informačných služieb (pokiaľ sa týkajú ubytova-



nia); poskytovanie informácií, týkajúcich sa reštaurácií, služieb zaisťovacích agentúr (zaisťovanie ubytovania a stravovania) a turistických informačných služieb (pokiaľ sa týkajú ubytovania) on-line z počítačovej bázy dát alebo poskytované z prostriedkov na internete; poradenské a konzultačné služby prostredníctvom báz dát, on-line, interaktívnych báz dát a internetu, týkajúce sa služieb zaisťovacích agentúr, rezerváčnych služieb (rezervácie ubytovania), turistických informačných služieb (týkajúcich sa ubytovania), služieb cestovných kancelárií a agentúr, cestovných služieb (týkajúcich sa ubytovania), všetko služby patriace do tejto triedy; poradenské a konzultačné služby prostredníctvom báz dát, on-line, interaktívnych báz dát a internetu, týkajúce sa elektronických databázových služieb na poskytovanie informácií, týkajúcich sa reštaurácií, služieb zaisťovacích agentúr (zaisťovanie ubytovania a stravovania) a turistických informačných služieb (pokiaľ sa týkajú ubytovania).

(540)

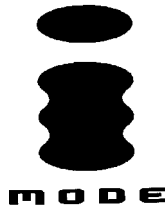

(731) NTT DoCoMo, Inc., 11-1, Nagatacho 2-chome, Chiyoda-ku, Tokyo 100-6150, JP;

(740) Fajnorová Mária, Ing., Bratislava, SK;

(210) 3482-2003

(220) 28.11.2003

8 (511) 9, 16, 38, 41, 42

(511) 9 - Telefónne záznamníky; prístroje a nástroje na zaznamenávanie, prenos, prijímanie, spracovanie, vyhľadávanie, reprodukciu, manipuláciu, analýzu, zobrazovanie a tlačenie zvuku, obrazov a/alebo údajov patriace do tejto triedy; prístroje a nástroje na navigáciu vozidiel patriace do tejto triedy; celulárne telefóny; komunikačné a telekomunikačné prístroje a nástroje; prehrávače kompaktných diskov; počítačový aplikačný softvér na hry, obslužné programy, na spracovanie textov, automatizované projektovanie (CAD) a na počítačové vyhľadávacie nástroje; počítačový aplikačný softvér na použitie ako tabuľkový procesor; počítačový aplikačný softvér na použitie pri správe báz dát; mechaniky počítačových diskov; programy na počítačové hry a softvér počítačových hier; počítačový hardvér a firmvér; periférne zariadenia počítačov, najmä pamäte, klávesnice, elektronické perá, myši, monitory, rozhrania; počítačový softvér a skopírovateľné publikácie v elektronickej forme dodávané on-line z báz dát alebo prostriedkov poskytovaných na internete (vrátane sieti); počítačový softvér a telekomunikačné prístroje (vrátane modemov), umožňujúce pripojenie k bazám dát a k internetu; počítačový softvér, ktorý sa dá skopírovať z globálnej počítačovej siete; počítačový softvér zameraný na páskach, diskoch a kartách; počítačový softvér umožňujúci vyhľadávanie údajov;

počítačový softvér; počítače; počítačové, komunikačné a zobrazovacie panely na účely obchodných transakcií; prístroje určené na dátové komunikácie; dátové terminály; kódované debetné karty, kreditné karty a platobné karty; digitálne komunikačné prístroje a nástroje; elektronické prístroje a nástroje; elektronické hry prispôbené na použitie s televíznymi prijímačmi umožňujúce iba vzájomnú komunikáciu medzi užívateľmi; elektronické pamäťové karty, telefónne karty a elektronické karty, všetky na použitie s komunikačnými prístrojmi a nástrojmi; elektronické oznamovacie tabule; počítačový softvér a hardvér pre elektronické obchodné systémy (elektronický obchod); zásobníky hier na použitie so zariadeniami na elektronické hry prispôbené na použitie s televíznymi prijímačmi; prenosné počítače a notebooky; terminály prenosných počítačov a notebookov; magnetické a optické dátové médiá, najmä magnetické disky, optické disky, diskety, magnetické pásky, magnetické karty, optické karty, karty s integrovanými obvody, magnetické nosiče údajov, optické nosiče údajov; prístroje a nástroje mobilných telefónov; pagery; PDA (osobný digitálny asistenti); on-line informačné prístroje a nástroje s diaľkovým prístupom, všetko elektronické; tovary satelitnej komunikácie; telekomunikačné tovary; navigačné systémy vozidiel, najmä elektronické navigačné nástroje na globálne určovanie polohy; zásobníky videohier prispôbené na použitie s televíznymi prijímačmi; videohry prispôbené na použitie s televíznymi prijímačmi; hracie stroje s videovýstupom na použitie s televíziou a cez globálnu komunikačnú sieť; videotelefóny; fotoaparáty; celulárne telefóny s fotoaparátom; úzke popruhy zo silného materiálu, ktoré sa používajú na upevnenie, zavesenie a držanie ručných počítačových terminálov a celulárnych telefónov; telefóny; časti a fitingy na všetky uvedené tovary.

16 - Lepidlá na kancelárske účely a na domáce použitie; reklamné a propagačné materiály patriace do tejto triedy; ročenky, almanachy; oznámenia, blahoželania k narodeninám a vianočné pohľadnice; potreby pre umelcov; atlasy; kyanotypy; kníhviazačský materiál; brožúry, knihy, prospekty, katalógy, informačné letáky, časopisy, bulletiny, príručky, periodiká, prospekty, letáky, tlačoviny, tlačené publikácie a tlačené učebné materiály, týkajúce sa komunikácie, príručných počítačov, osobných počítačov, PDA, počítačového softvéru, hudby a filmov, prístrojov a nástrojov na navigáciu vozidiel; fotoaparátov; telefónov; popruhov na ručné počítačové terminály; brožúry, letáky, tlačené manuály; knihy; kalendáre; kartónové a lepenkové výrobky, ktoré nie sú zahrnuté v iných triedach, najmä kartónové a lepenkové obaly, kartónové a lepenkové kontajnery a kartónové a lepenkové škatule; blahoprajné karty; katalógy; komiksy; diáre, zápisníky; adresáre; obaly adresárov (papiernický tovar); obálky; katalógy bežných tovarov; diela umeleckej grafiky; grafické tlače; príručky (manuály); vzdelávacie a učebné materiály (okrem prístrojov); časopisy; tlačené manuály na použitie v oblasti komunikácie, príručných počítačov, osobných počítačov, PDA, počítačového softvéru, hudby a filmu, prístrojov a nástrojov na navigáciu áut,

fotoaparátov, telefónov, popruhov na ručné počítačové terminály; mapy; noviny na všeobecné rozširovanie; noviny; kancelárske potreby s výnimkou nábytku; maliarske štetce; brožúry, príručky; papier; periodiká; fotografie; obrázkové pohľadnice; plány (výkresy); plastové príľnavé fólie, natáhovacie na paletizáciu; plastové fólie na balenie; plastové materiály na balenie (nezahrnuté do iných tried); pohľadnice; plagáty; tlačoviny; tlačené plány (výkresy); tlačené publikácie na reklamu; tlačené publikácie; tlačené lístky, kupóny a poukážky; tlačené cestovné poriadky; prospekty; notové listy; spevníky; papiernický tovar a písacie potreby; papierové a plastové pásky a karty, všetko na zaznamenanie počítačových programov a údajov; učebné materiály okrem prístrojov; trhacie kalendáre; cestovné poriadky; písacie stroje a kancelárske potreby (okrem nábytku); webové stránky skopírovateľné z internetu vo forme tlačovín; obalové a baliace materiály, ktoré nie sú zahrnuté v iných triedach; časti a fitingy na všetky uvedené tovary.

38 - Služby upozornenia volaním; služby blokovania hovorov; služby odklonenia a presmerovania hovorov; služby zaznamenania hovorov; služby monitorovania hovorov; služby celulárnych komunikácií; služby celulárnych telefónov; komunikácia prostredníctvom celulárnych telefónov; komunikácia prostredníctvom počítačových terminálov; komunikácia prostredníctvom sietí s optickými vláknami; služby dátových komunikácií; služby digitálnych komunikácií; služby výmeny elektronických údajov; služby elektronickej pošty; elektronický prenos údajov, obrazov a dokumentov cez počítačové terminály; služby faxového prenosu; informačné služby, týkajúce sa sadzieb celulárnych komunikácií; služby mobilnej komunikácie; monitorovanie, organizácia a analýza informácií o hovore; služby posielania hromadných správ; on-line informácie, týkajúce sa telekomunikácií; paginovacie služby (výzvy rádiom, telefónom alebo inými elektronickými komunikačnými prostriedkami); poskytovanie prístupu k on-line počítačovým službám; poskytovanie priestorov na internetové rozhovory (chat rooms) na prenos správ medzi užívateľmi počítačov, týkajúcich sa zábavy, vzdelávania, techniky, kultúry, hudby, športu, módy, jazyka, osobných počítačov, informačných technológií, súčasných udalostí a životného štýlu; poskytovanie služieb elektronického prenosu; poskytovanie on-line počítačovej bazy dát v oblasti telekomunikácií; poskytovanie telekomunikačného pripojenia ku globálnej počítačovej sieti prostredníctvom celulárnych telefónov; poskytovanie telekomunikačných pripojení ku globálnej počítačovej sieti počítačmi; poskytovanie informácií a príprava správ, všetko týkajúce sa telekomunikácií; poskytnutie telekomunikačného prístupu a pripojení na počítačové bazy dát a na internet; rádiové a telefónne paginovacie služby (výzvy); služby vzdialeného prístupu k údajom; prenájom telekomunikačného zariadenia, najmä telefónov, faxových prístrojov, PDA, osobných počítačov a príručných počítačov, schopných navzájom komunikovať cez telekomunikačnú sieť; prenájom telefónnych prístrojov, faxových prístrojov a iných telekomunikačných prístrojov a nástrojov; služby satelitného prenosu; služby prenosu

informácií na obchodné alebo domáce účely z bazy dát uloženej v počítači alebo cez internet; prenos audiomateriálu na internete; telekomunikácia a šírenie informácií v audio- alebo vizuálnej forme; telekomunikačný prenos informácií (vrátane webových stránok), počítačových programov a akýchkoľvek iných údajov; telekomunikačné služby; služby telefonických správ a odkazov; poskytovanie služieb hlasovej a dátovej komunikácie; prenos a spracovanie údajov zo vzdialených miest do mobilných telefónov; služby servisnej dátovej siete; poskytovanie spojení s bezdrôtovou lokálnou počítačovou sieťou (LAN); poradenské služby, týkajúce sa taríf celulárnych komunikácií a telekomunikácií.

41 - Poradenské služby, týkajúce sa školení a kurzov, zábavy, športu, rekreácie, divadla, televízie, hudby, správ a noviniek a vydávania.

42 - Analýza a konzultačné služby týkajúce sa softvérového vývoja dizajnu, úpravy a integrácie a uchovávaní, správy a zaobchádzania s interaktívnym obsahom; počítačové a softvérové konzultačné služby; analýza počítačových a telekomunikačných systémov a sietí; navrhovanie počítačových sietí pre tretie osoby; počítačové programovanie pre tretie osoby; počítačové služby, a to vytváranie a údržba priestoru webových stránok pre tretie osoby; analýza počítačových systémov; služby integrácie počítačových systémov, týkajúce sa veľkoobchodných a maloobchodných finančných služieb; poradenské a konzultačné služby týkajúce sa báz dát, on-line, interaktívnych báz dát a internetu, služieb elektronických báz dát, poskytovaných prostredníctvom internetu, týkajúcich sa služieb patriacich do triedy 42; poradenské a konzultačné služby týkajúce sa báz dát, on-line, interaktívnych báz dát a internetu, týkajúce sa inštalácie elektronických a elektronických prístrojov a nástrojov a komponentov, telekomunikačných sietí, prístrojov, nástrojov, inštalácií, nástrojov a systémov, prenosu zvuku, obrazu a údajov a informačných prístrojov, inštalácií a prepojení, signalizačných systémov, komunikačných systémov a sietí, elektronických systémov správ a odkazov iných systémov a informácií a elektronických dátových prepojení, a častí uvedených tovarov, všetko služby patriace do triedy 42; poradenské a konzultačné služby týkajúce sa báz dát, on-line, interaktívnych báz dát a internetu, týkajúce sa elektronických databázových služieb na poskytovanie informácií, týkajúcich sa počasia a služieb patriacich do triedy 42; navrhovanie sietí a telekomunikačných inštalácií; navrhovanie, projektovanie a písanie na objednávku, všetko na zostavenie webových stránok na internete; služby elektronických báz dát na poskytovanie informácií, týkajúcich sa počasia a služby elektronických báz dát na poskytovanie informácií, týkajúcich sa služieb patriacich do tejto triedy; prenájom a zapožičiavanie počítačového hardvéru, softvéru a firmvéru na spracovanie údajov; prenájom a zapožičiavanie počítačov a inštalácií na spracovanie údajov a prístrojov a inštalácií na použitie s nimi; hosťiteľstvo priestoru v sieti pre tretie osoby na počítačomom serveri pre globálnu počítačovú sieť; informačné a poradenské služby (vrátane poskytovania informácií), týkajúce sa počasia a informačné a poradenské služby (vrá-

tane poskytovania informácií) týkajúce sa služieb patriacich do tejto triedy; plánovacie a projektovacie služby, všetky sa týkajúce telekomunikačných sietí, prístrojov a nástrojov; profesionálne konzultačné služby v oblasti telekomunikácií, posielania správ, prijímania správ, prenosu údajov a prístrojov a nástrojov dátových sietí; poskytovanie počítačových skopírovateľného softvéru z globálnej počítačovej siete; poskytovanie dočasného užívania on-line neskopírovateľného softvéru na automatizované projektovanie (CAD), počítačové vyhľadávacie nástroje, hry, obslužné programy a spracovanie textov; poskytovanie dočasného užívania on-line neskopírovateľného softvéru na použitie ako tabuľkový procesor; poskytovanie dočasného užívania on-line neskopírovateľného softvéru na použitie pri správe báz dát; poskytovanie informácií on-line z počítačovej bazy dát alebo poskytované z prostriedkov na internete, týkajúcich sa počasia a týkajúcich sa služieb patriacich do tejto triedy; poskytovanie služieb hlasovej a údajovej komunikácie; prenájom počítačového hardvéru a softvéru na použitie v službách elektronického bankovníctva; prenájom počítačového softvéru; prenájom počítačov; služby integrácie počítačových systémov; testovacie služby; aktualizácia počítačového softvéru pre tretie strany; písanie, vývoj, aktualizácia a vytváranie počítačového softvéru; poskytovanie vyhľadávacích nástrojov, služby poskytovania alebo zobrazovania informácií na obchodné alebo domáce účely z bazy dát uložených v počítači alebo cez internet.

(540)



(731) NTT DoCoMo, Inc., 11-1, Nagatacho 2-chome, Chiyoda-ku, Tokyo 100-6150, JP;

(740) Fajnorová Mária, Ing., Bratislava, SK;

(210) 3483-2003

(220) 28.11.2003

8 (511) 9, 16, 38, 41, 42

(511) 9 - Telefónne záznamníky; prístroje a nástroje na zaznamenávanie, prenos, prijímanie, spracovanie, vyhľadávanie, reprodukciu, manipuláciu, analýzu, zobrazovanie a tlačenie zvuku, obrazov a/alebo údajov patriace do tejto triedy; prístroje a nástroje na navigáciu vozidiel patriace do tejto triedy; celulárne telefóny; komunikačné a telekomunikačné prístroje a nástroje; prehrávače kompaktných diskov; počítačový aplikačný softvér na hry, obslužné programy, na spracovanie textov, automatizované projektovanie (CAD) a na počítačové vyhľadávacie nástroje; počítačový aplikačný softvér na použitie ako tabuľkový procesor; počítačový aplikačný softvér na použitie pri správe báz dát; mechaniky počítačových diskov; programy na počítačové hry a softvér počítačových hier; počítačový hardvér a firmvér; periférne zariadenia počítačov, najmä pamäte, klávesnice, elektronické perá, myši, monitory, rozhrania; počítačový softvér a skopírovateľné publikácie v elektronickej forme dodávané on-line z báz dát alebo prostriedkov poskytovaných

na internete (vrátane sietí); počítačový softvér a telekomunikačné prístroje (vrátane modemov), umožňujúce pripojenie k bázam dát a k internetu; počítačový softvér, ktorý sa dá skopírovať z globálnej počítačovej siete; počítačový softvér zaznamenaný na páskach, diskoch a kartách; počítačový softvér umožňujúci vyhľadávanie údajov; počítačový softvér; počítače; počítačové, komunikačné a zobrazovacie panely na účely obchodných transakcií; prístroje určené na dátové komunikácie; dátové terminály; kódované debetné karty, kreditné karty a platobné karty; digitálne komunikačné prístroje a nástroje; elektronické prístroje a nástroje; elektronické hry prispôbené na použitie s televíznymi prijímačmi umožňujúce iba vzájomnú komunikáciu medzi užívateľmi; elektronické pamäťové karty, telefónne karty a elektronické karty, všetky na použitie s komunikačnými prístrojmi a nástrojmi; elektronické oznamovacie tabule; počítačový softvér a hardvér pre elektronické obchodné systémy (elektronický obchod); zásobníky hier na použitie so zariadeniami na elektronické hry prispôbené na použitie s televíznymi prijímačmi; prenosné počítače a notebooky; terminály prenosných počítačov a notebookov; magnetické a optické dátové médiá, najmä magnetické disky, optické disky, diskety, magnetické pásky, magnetické karty, optické karty, karty s integrovanými obvody, magnetické nosiče údajov, optické nosiče údajov; prístroje a nástroje mobilných telefónov; pagery; PDA (osobný digitálny asistenti); on-line informačné prístroje a nástroje s diaľkovým prístupom, všetko elektronické; tovary satelitnej komunikácie; telekomunikačné tovary; navigačné systémy vozidiel, najmä elektronické navigačné nástroje na globálne určovanie polohy; zásobníky videohier prispôbené na použitie s televíznymi prijímačmi; videohry prispôbené na použitie s televíznymi prijímačmi; hracie stroje s videovýstupom na použitie s televíziou a cez globálnu komunikačnú sieť; videotelefony; fotoaparáty; celulárne telefóny s fotoaparátom; úzke popruhy zo silného materiálu, ktoré sa používajú na upevnenie, zavesenie a držanie ručných počítačových terminálov a celulárnych telefónov; telefóny; časti a fitingy na všetky uvedené tovary.

16 - Lepidlá na kancelárske účely a na domáce použitie; reklamné a propagačné materiály patriace do tejto triedy; ročenky, almanachy; oznámenia, blahoželania k narodeninám a vianočné pohľadnice; potreby pre umelcov; atlasy; kyanotypy; kníhviazačský materiál; brožúry, knihy, prospekty, katalógy, informačné letáky, časopisy, bulletiny, príručky, periodiká, prospekty, letáky, tlačoviny, tlačené publikácie a tlačené učebné materiály, týkajúce sa komunikácie, príručných počítačov, osobných počítačov, PDA, počítačového softvéru, hudby a filmov, prístrojov a nástrojov na navigáciu vozidiel; fotoaparátov; telefónov; popruhov na ručné počítačové terminály; brožúry, letáky, tlačené manuály; knihy; kalendáre; kartónové a lepenkové výrobky, ktoré nie sú zahrnuté v iných triedach, najmä kartónové a lepenkové obaly, kartónové a lepenkové kontajnery a kartónové a lepenkové škatule; blahoprajné karty; katalógy; komiksy; diáre, zápisníky; adresáre; obaly adresárov (papiernický tovar); obál-

ky; katalógy bežných tovarov; diela umeleckej grafiky; grafické tlače; príručky (manuály); vzdelávacie a učebné materiály (okrem prístrojov); časopisy; tlačené manuály na použitie v oblasti komunikácie, príručných počítačov, osobných počítačov, PDA, počítačového softvéru, hudby a filmu, prístrojov a nástrojov na navigáciu áut, fotoaparátov, telefónov, popruhov na ručné počítačové terminály; mapy; noviny na všeobecné rozširovanie; noviny; kancelárske potreby s výnimkou nábytku; maliarske štetce; brožúry, príručky; papier; periodiká; fotografie; obrázkové pohľadnice; plány (výkresy); plastové príľnavé fólie, natáhovacie na paletizáciu; plastové fólie na balenie; plastové materiály na balenie (nezahrnuté do iných tried); pohľadnice; plagáty; tlačoviny; tlačené plány (výkresy); tlačené publikácie na reklamu; tlačené publikácie; tlačené lístky, kupóny a poukážky; tlačené cestovné poriadky; prospekty; notové listy; spevníky; papiernický tovar a písacie potreby; papierové a plastové pásky a karty, všetko na zaznamenanie počítačových programov a údajov; učebné materiály okrem prístrojov; trhacie kalendáre; cestovné poriadky; písacie stroje a kancelárske potreby (okrem nábytku); webové stránky skopírovateľné z internetu vo forme tlačovín; obalové a baliace materiály, ktoré nie sú zahrnuté v iných triedach; časti a fitingy na všetky uvedené tovary.

38 - Služby upozornenia volaním; služby blokovania hovorov; služby odklonenia a presmerovania hovorov; služby zaznamenania hovorov; služby monitorovania hovorov; služby celulárnych komunikácií; služby celulárnych telefónov; komunikácia prostredníctvom celulárnych telefónov; komunikácia prostredníctvom počítačových terminálov; komunikácia prostredníctvom sietí s optickými vláknami; služby dátových komunikácií; služby digitálnych komunikácií; služby výmeny elektronických údajov; služby elektronickej pošty; elektronický prenos údajov, obrazov a dokumentov cez počítačové terminály; služby faxového prenosu; informačné služby, týkajúce sa sadzieb celulárnych komunikácií; služby mobilnej komunikácie; monitorovanie, organizácia a analýza informácií o hovore; služby posielania hromadných správ; on-line informácie, týkajúce sa telekomunikácií; paginovacie služby (výzvy rádiom, telefónom alebo inými elektronickými komunikačnými prostriedkami); poskytovanie prístupu k on-line počítačovým službám; poskytovanie priestorov na internetové rozhovory (chat rooms) na prenos správ medzi užívateľmi počítačov, týkajúcich sa zábavy, vzdelávania, techniky, kultúry, hudby, športu, módy, jazyka, osobných počítačov, informačných technológií, súčasných udalostí a životného štýlu; poskytovanie služieb elektronického prenosu; poskytovanie on-line počítačovej bázy dát v oblasti telekomunikácií; poskytovanie telekomunikačného pripojenia ku globálnej počítačovej sieti prostredníctvom celulárnych telefónov; poskytovanie telekomunikačných pripojení ku globálnej počítačovej sieti počítačmi; poskytovanie informácií a príprava správ, všetko týkajúce sa telekomunikácií; poskytnutie telekomunikačného prístupu a pripojení na počítačové bázy dát a na internet; rádiové a telefónne paginovacie služby (výzvy); služby vzdialeného prístupu k údajom; prenájom

telekomunikačného zariadenia, najmä telefónov, faxových prístrojov, PDA, osobných počítačov a príručných počítačov, schopných navzájom komunikovať cez telekomunikačnú sieť; prenájom telefónnych prístrojov, faxových prístrojov a iných telekomunikačných prístrojov a nástrojov; služby satelitného prenosu; služby prenosu informácií na obchodné alebo domáce účely z bázy dát uloženej v počítači alebo cez internet; prenos audiomateriálu na internete; telekomunikácia a šírenie informácií v audio- alebo vizuálnej forme; telekomunikačný prenos informácií (vrátane webových stránok), počítačových programov a akýchkoľvek iných údajov; telekomunikačné služby; služby telefonických správ a odkazov; poskytovanie služieb hlasovej a dátovej komunikácie; prenos a spracovanie údajov zo vzdialených miest do mobilných telefónov; služby servisnej dátovej siete; poskytovanie spojení s bezdrôtovou lokálnou počítačovou sieťou (LAN); poradenské služby, týkajúce sa taríf celulárnych komunikácií a telekomunikácií.

41 - Poradenské služby, týkajúce sa školení a kurzov, zábavy, športu, rekreácie, divadla, televízie, hudby, správ a noviniek a vydávania.

42 - Analýza a konzultačné služby týkajúce sa softvérového vývoja dizajnu, úpravy a integrácie a uchovávaní, správy a zaobchádzania s interaktívnym obsahom; počítačové a softvérové konzultačné služby; analýza počítačových a telekomunikačných systémov a sietí; navrhovanie počítačových sietí pre tretie osoby; počítačové programovanie pre tretie osoby; počítačové služby, a to vytváranie a údržba priestoru webových stránok pre tretie osoby; analýza počítačových systémov; služby integrácie počítačových systémov, týkajúce sa veľkoobchodných a maloobchodných finančných služieb; poradenské a konzultačné služby týkajúce sa báz dát, on-line, interaktívnych báz dát a internetu, služieb elektronických báz dát, poskytovaných prostredníctvom internetu, týkajúcich sa služieb patriacich do triedy 42; poradenské a konzultačné služby týkajúce sa báz dát, on-line, interaktívnych báz dát a internetu, týkajúce sa inštalácie elektronických a elektronických prístrojov a nástrojov a komponentov, telekomunikačných sietí, prístrojov, nástrojov, inštalácií, nástrojov a systémov, prenosu zvuku, obrazu a údajov a informačných prístrojov, inštalácií a prepojení, signalizačných systémov, komunikačných systémov a sietí, elektronických systémov správ a odkazov iných systémov a informácií a elektronických dátových prepojení, a častí uvedených tovarov, všetko služby patriace do triedy 42; poradenské a konzultačné služby týkajúce sa báz dát, on-line, interaktívnych báz dát a internetu, týkajúce sa elektronických databázových služieb na poskytovanie informácií, týkajúcich sa počasia a služieb patriacich do triedy 42; navrhovanie sietí a telekomunikačných inštalácií; navrhovanie, projektovanie a písanie na objednávku, všetko na zostavenie webových stránok na internete; služby elektronických báz dát na poskytovanie informácií, týkajúcich sa počasia a služby elektronických báz dát na poskytovanie informácií, týkajúcich sa služieb patriacich do tejto triedy; prenájom a požičiavanie počítačového hardvéru, softvéru

a firmvéru na spracovanie údajov; prenájom a zapožičanie počítačov a inštalácií na spracovanie údajov a prístrojov a inštalácií na použitie s nimi; hostiteľstvo priestoru v sieti pre tretie osoby na počítačovom serveri pre globálnu počítačovú sieť; informačné a poradenské služby (vrátane poskytovania informácií), týkajúce sa počasia a informačné a poradenské služby (vrátane poskytovania informácií) týkajúce sa služieb patriacich do tejto triedy; plánovacie a projektovacie služby, všetky sa týkajúce telekomunikačných sietí, prístrojov a nástrojov; profesionálne konzultačné služby v oblasti telekomunikácií, posielania správ, prijímania správ, prenosu údajov a prístrojov a nástrojov dátových sietí; poskytovanie počítačových skopírovateľného softvéru z globálnej počítačovej siete; poskytovanie dočasného užívania on-line neskopírovateľného softvéru na automatizované projektovanie (CAD), počítačové vyhľadávacie nástroje, hry, obslužné programy a spracovanie textov; poskytovanie dočasného užívania on-line neskopírovateľného softvéru na použitie ako tabuľkový procesor; poskytovanie dočasného užívania on-line neskopírovateľného softvéru na použitie pri správe báz dát; poskytovanie informácií on-line z počítačovej bázy dát alebo poskytované z prostriedkov na internete, týkajúcich sa počasia a týkajúcich sa služieb patriacich do tejto triedy; poskytovanie služieb hlasovej a údajovej komunikácie; prenájom počítačového hardvéru a softvéru na použitie v službách elektronického bankovníctva; prenájom počítačového softvéru; prenájom počítačov; služby integrácie počítačových systémov; testovacie služby; aktualizácia počítačového softvéru pre tretie strany; písanie, vývoj, aktualizácia a vytváranie počítačového softvéru; poskytovanie vyhľadávacích nástrojov, služby poskytovania alebo zobrazovania informácií na obchodné alebo domáce účely z bázy dát uloženéj v počítači alebo cez internet.

(540)

**APPLI**

(731) NTT DoCoMo, Inc., 11-1, Nagatacho 2-chome, Chiyoda-ku, Tokyo 100-6150, JP;

(740) Fajnorová Mária, Ing., Bratislava, SK;

(210) 3484-2003

(220) 28.11.2003

8 (511) 9, 16, 38, 41, 42

(511) 9 - Telefónne záznamníky; prístroje a nástroje na zaznamenávanie, prenos, prijímanie, spracovanie, vyhľadávanie, reprodukciu, manipuláciu, analýzu, zobrazovanie a tlačenie zvuku, obrazov a/alebo údajov patriace do tejto triedy; prístroje a nástroje na navigáciu vozidiel patriace do tejto triedy; celulárne telefóny; komunikačné a telekomunikačné prístroje a nástroje; prehrávače kompaktných diskov; počítačový aplikačný softvér na hry, obslužné programy, na spracovanie textov, automatizované projektovanie (CAD) a na počítačové vyhľadávacie nástroje; počítačový aplikačný softvér na použitie ako tabuľkový

procesor; počítačový aplikačný softvér na použitie pri správe báz dát; mechaniky počítačových diskov; programy na počítačové hry a softvér počítačových hier; počítačový hardvér a firmvér; periférne zariadenia počítačov, najmä pamäte, klávesnice, elektronické perá, myši, monitory, rozhrania; počítačový softvér a skopírovateľné publikácie v elektronickej forme dodávané on-line z báz dát alebo prostriedkov poskytovaných na internete (vrátane sietí); počítačový softvér a telekomunikačné prístroje (vrátane modemov), umožňujúce pripojenie k bázam dát a k internetu; počítačový softvér, ktorý sa dá skopírovať z globálnej počítačovej siete; počítačový softvér zaznamenaný na páskach, diskoch a kartách; počítačový softvér umožňujúci vyhľadávanie údajov; počítačový softvér; počítače; počítačové, komunikačné a zobrazovacie panely na účely obchodných transakcií; prístroje určené na dátové komunikácie; dátové terminály; kódované debetné karty, kreditné karty a platobné karty; digitálne komunikačné prístroje a nástroje; elektronické prístroje a nástroje; elektronické hry prispôbené na použitie s televíznymi prijímačmi umožňujúce iba vzájomnú komunikáciu medzi užívateľmi; elektronické pamäťové karty, telefónne karty a elektronické karty, všetky na použitie s komunikačnými prístrojmi a nástrojmi; elektronické oznamovacie tabule; počítačový softvér a hardvér pre elektronické obchodné systémy (elektronický obchod); zásobníky hier na použitie so zariadeniami na elektronické hry prispôbené na použitie s televíznymi prijímačmi; prenosné počítače a notebooky; terminály prenosných počítačov a notebookov; magnetické a optické dátové médiá, najmä magnetické disky, optické disky, diskety, magnetické pásky, magnetické karty, optické karty, karty s integrovanými obvody, magnetické nosiče údajov, optické nosiče údajov; prístroje a nástroje mobilných telefónov; pagery; PDA (osobný digitálny asistenti); on-line informačné prístroje a nástroje s diaľkovým prístupom, všetko elektronické; tovary satelitnej komunikácie; telekomunikačné tovary; navigačné systémy vozidiel, najmä elektronické navigačné nástroje na globálne určovanie polohy; zásobníky videohier prispôbené na použitie s televíznymi prijímačmi; videohry prispôbené na použitie s televíznymi prijímačmi; hracie stroje s videovýstupom na použitie s televíziou a cez globálnu komunikačnú sieť; videotelefony; fotoaparáty; celulárne telefóny s fotoaparátom; úzke popruhy zo silného materiálu, ktoré sa používajú na upevnenie, zavesenie a držanie ručných počítačových terminálov a celulárnych telefónov; telefóny; časti a fitingy na všetky uvedené tovary.

16 - Lepidlá na kancelárske účely a na domáce použitie; reklamné a propagačné materiály patriace do tejto triedy; ročenky, almanachy; oznámenia, blahoželania k narodeninám a vianočné pohľadnice; potreby pre umelcov; atlasy; kyanotypy; kníhviazačský materiál; brožúry, knihy, prospekty, katalógy, informačné letáky, časopisy, bulletin, príručky, periodiká, prospekty, letáky, tlačoviny, tlačené publikácie a tlačené učebné materiály, týkajúce sa komunikácie, príručných počítačov, osobných počítačov, PDA, počítačového softvéru, hudby a filmov, prístrojov a ná-

strojov na navigáciu vozidiel; fotoaparátov; telefónov; popruhov na ručné počítačové terminály; brožúry, letáky, tlačené manuály; knihy; kalendáre; kartónové a lepenkové výrobky, ktoré nie sú zahrnuté v iných triedach, najmä kartónové a lepenkové obaly, kartónové a lepenkové kontajnery a kartónové a lepenkové škatule; blahoprajné karty; katalógy; komiksy; diáre, zápisníky; adresáre; obaly adresárov (papiernický tovar); obálky; katalógy bežných tovarov; diela umeleckej grafiky; grafické tlače; príručky (manuály); vzdelávacie a učebné materiály (okrem prístrojov); časopisy; tlačené manuály na použitie v oblasti komunikácie, príručných počítačov, osobných počítačov, PDA, počítačového softvéru, hudby a filmu, prístrojov a nástrojov na navigáciu aut, fotoaparátov, telefónov, popruhov na ručné počítačové terminály; mapy; noviny na všeobecné rozširovanie; noviny; kancelárske potreby s výnimkou nábytku; maliarske štetce; brožúry, príručky; papier; periodiká; fotografie; obrázkové pohľadnice; plány (výkresy); plastové priľnavé fólie, naťahovacie na paletizáciu; plastové fólie na balenie; plastové materiály na balenie (nezahrnuté do iných tried); pohľadnice; plagáty; tlačoviny; tlačené plány (výkresy); tlačené publikácie na reklamu; tlačené publikácie; tlačené lístky, kupóny a poukážky; tlačené cestovné poriadky; prospekty; notové listy; spevníky; papiernický tovar a písacie potreby; papierové a plastové pásky a karty, všetko na zaznamenanie počítačových programov a údajov; učebné materiály okrem prístrojov; trhacie kalendáre; cestovné poriadky; písacie stroje a kancelárske potreby (okrem nábytku); webové stránky skopírovateľné z internetu vo forme tlačovín; obalové a baliace materiály, ktoré nie sú zahrnuté v iných triedach; časti a fitingy na všetky uvedené tovary.

38 - Služby upozornenia volaním; služby blokovania hovorov; služby odklonenia a presmerovania hovorov; služby zaznamenania hovorov; služby monitorovania hovorov; služby celulárnych komunikácií; služby celulárnych telefónov; komunikácia prostredníctvom celulárnych telefónov; komunikácia prostredníctvom počítačových terminálov; komunikácia prostredníctvom sietí s optickými vláknami; služby dátových komunikácií; služby digitálnych komunikácií; služby výmeny elektronických údajov; služby elektronickej pošty; elektronický prenos údajov, obrazov a dokumentov cez počítačové terminály; služby faxového prenosu; informačné služby, týkajúce sa sadzieb celulárnych komunikácií; služby mobilnej komunikácie; monitorovanie, organizácia a analýza informácií o hovore; služby posielania hromadných správ; on-line informácie, týkajúce sa telekomunikácií; paginovacie služby (výzvy rádiom, telefónom alebo inými elektronickými komunikačnými prostriedkami); poskytovanie prístupu k on-line počítačovým službám; poskytovanie priestorov na internetové rozhovory (chat rooms) na prenos správ medzi užívateľmi počítačov, týkajúcich sa zábavy, vzdelávania, techniky, kultúry, hudby, športu, módy, jazyka, osobných počítačov, informačných technológií, súčasných udalostí a životného štýlu; poskytovanie služieb elektronickeho prenosu; poskytovanie on-line počítačovej bázy dát v oblasti telekomunikácií; poskytovanie telekomunikačného pripo-

jenia ku globálnej počítačovej sieti prostredníctvom celulárnych telefónov; poskytovanie telekomunikačných pripojení ku globálnej počítačovej sieti počítačmi; poskytovanie informácií a príprava správ, všetko týkajúce sa telekomunikácií; poskytnutie telekomunikačného prístupu a prepojení na počítačové bázy dát a na internet; rádiové a telefónne paginovacie služby (výzvy); služby vzdialeného prístupu k údajom; prenájom telekomunikačného zariadenia, najmä telefónov, faxových prístrojov, PDA, osobných počítačov a príručných počítačov, schopných navzájom komunikovať cez telekomunikačnú sieť; prenájom telefónnych prístrojov, faxových prístrojov a iných telekomunikačných prístrojov a nástrojov; služby satelitného prenosu; služby prenosu informácií na obchodné alebo domáce účely z bázy dát uloženej v počítači alebo cez internet; prenos audiomateriálu na internete; telekomunikácia a šírenie informácií v audio- alebo vizuálnej forme; telekomunikačný prenos informácií (vrátane webových stránok), počítačových programov a akýchkoľvek iných údajov; telekomunikačné služby; služby telefonických správ a odkazov; poskytovanie služieb hlasovej a dátovej komunikácie; prenos a spracovanie údajov zo vzdialených miest do mobilných telefónov; služby servisnej dátovej siete; poskytovanie spojení s bezdrôtovou lokálnou počítačovou sieťou (LAN); poradenské služby, týkajúce sa taríf celulárnych komunikácií a telekomunikácií.

41 - Poradenské služby, týkajúce sa školení a kurzov, zábavy, športu, rekreácie, divadla, televízie, hudby, správ a noviniek a vydávania.

42 - Analýza a konzultačné služby týkajúce sa softvérového vývoja dizajnu, úpravy a integrácie a uchovávaní, správy a zaobchádzania s interaktívnym obsahom; počítačové a softvérové konzultačné služby; analýza počítačových a telekomunikačných systémov a sietí; navrhovanie počítačových sietí pre tretie osoby; počítačové programovanie pre tretie osoby; počítačové služby, a to vytváranie a údržba priestoru webových stránok pre tretie osoby; analýza počítačových systémov; služby integrácie počítačových systémov, týkajúce sa veľkoobchodných a maloobchodných finančných služieb; poradenské a konzultačné služby týkajúce sa báz dát, on-line, interaktívnych báz dát a internetu, služieb elektronických báz dát, poskytovaných prostredníctvom internetu, týkajúcich sa služieb patriacich do triedy 42; poradenské a konzultačné služby týkajúce sa báz dát, on-line, interaktívnych báz dát a internetu, týkajúce sa inštalácie elektronických a elektronických prístrojov a nástrojov a komponentov, telekomunikačných sietí, prístrojov, nástrojov, inštalácií, nástrojov a systémov, prenosu zvuku, obrazu a údajov a informačných prístrojov, inštalácií a pripojení, signalizačných systémov, komunikačných systémov a sietí, elektronických systémov správ a odkazov iných systémov a informácií a elektronických dátových prepojení, a častí uvedených tovarov, všetko služby patriace do triedy 42; poradenské a konzultačné služby týkajúce sa báz dát, on-line, interaktívnych báz dát a internetu, týkajúce sa elektronických databázových služieb na poskytovanie informácií, týkajúcich sa počasia a služieb patriacich do triedy 42; navrhovanie sietí a tele-

komunikačných inštalácií; navrhovanie, projektovanie a písanie na objednávku, všetko na zostavenie webových stránok na internete; služby elektronických báz dát na poskytovanie informácií, týkajúcich sa počasia a služby elektronických báz dát na poskytovanie informácií, týkajúcich sa služieb patriacich do tejto triedy; prenájom a zapožičiavanie počítačového hardvéru, softvéru a firmvéru na spracovanie údajov; prenájom a zapožičiavanie počítačov a inštalácií na spracovanie údajov a prístrojov a inštalácií na použitie s nimi; hostiteľstvo priestoru v sieti pre tretie osoby na počítačovom serveri pre globálnu počítačovú sieť; informačné a poradenské služby (vrátane poskytovania informácií), týkajúce sa počasia a informačné a poradenské služby (vrátane poskytovania informácií) týkajúce sa služieb patriacich do tejto triedy; plánovacie a projektovacie služby, všetky sa týkajúce telekomunikačných sietí, prístrojov a nástrojov; profesionálne konzultačné služby v oblasti telekomunikácií, posielania správ, prijímania správ, prenosu údajov a prístrojov a nástrojov dátových sietí; poskytovanie počítačových skopírovateľného softvéru z globálnej počítačovej siete; poskytovanie dočasného užívania on-line neskopírovateľného softvéru na automatizované projektovanie (CAD), počítačové vyhľadávacie nástroje, hry, obslužné programy a spracovanie textov; poskytovanie dočasného užívania on-line neskopírovateľného softvéru na použitie ako tabuľkový procesor; poskytovanie dočasného užívania on-line neskopírovateľného softvéru na použitie pri správe báz dát; poskytovanie informácií on-line z počítačovej bázy dát alebo poskytované z prostriedkov na internete, týkajúcich sa počasia a týkajúcich sa služieb patriacich do tejto triedy; poskytovanie služieb hlasovej a údajovej komunikácie; prenájom počítačového hardvéru a softvéru na použitie v službách elektronického bankovníctva; prenájom počítačového softvéru; prenájom počítačov; služby integrácie počítačových systémov; testovacie služby; aktualizácia počítačového softvéru pre tretie strany; písanie, vývoj, aktualizácia a vytváranie počítačového softvéru; poskytovanie vyhľadávacích nástrojov, služby poskytovania alebo zobrazovania informácií na obchodné alebo domáce účely z bázy dát uloženej v počítači alebo cez internet.

(540)



(731) NTT DoCoMo, Inc., 11-1, Nagatacho 2-chome, Chiyoda-ku, Tokyo 100-6150, JP;  
(740) Fajnorová Mária, Ing., Bratislava, SK;

(210) 3529-2003

(220) 1.12.2003

8 (511) 25, 32, 33

(511) 25 - Bundy; čiapky; kabáty; kombinézy; konfekcia; košeľe; kožušiny (oblečenie); kravaty; nohavice; oblečenie; oblečenie z imitácie kože; oblečenie z kože; obuv; odevy; opasky; opasky na doklady a peniaze; plášte; plavky; pletené svetre; pleteniny (oblečenie); pletiarsky tovar; ponožky; pokrývky hlavy; potníky; pulóvre; rukavice; saká a bundy; sukne; svetre; šály, šatky; šaty; šilty; šnurovacie topánky; športová obuv; športové tričká, dresy; tielka, tričká; tielka, vesty; topánky, topánky na šport; tričká; vesty; vrchné ošatenie; zvršky; župany.

32 - Nealkoholické nápoje; citronády; džús - jablkový; hroznový mušt (nekvasený); minerálne vody - nápoje; mušty; nápoje izotonické; nealkoholické šťavy; nealkoholické výťažky z ovocia; ovocná šťava; ovocné šťavy; pivo; prášky na prípravu šumivých nápojov; sýtená voda; stolová voda.

33 - Alkoholické nápoje; destilované nápoje; medovina; likéry; alkoholické nápoje obsahujúce ovocie; rum; víno; vodka; alkoholické výťažky z ovocia.

(540)



(591) zlatá, čierna, červená, sivá, strieborná

(731) PERUN NITRA s. r. o., Piaristická 2, 949 01 Nitra, SK;

(210) 3559-2003

(220) 4.12.2003

8 (511) 35, 41

(511) 35 - Vydávanie a aktualizovanie reklamných materiálov, uverejňovanie reklamných textov, reklama, organizovanie komerčných alebo reklamných výstav, podpora predaja pre tretie osoby.

41 - Organizovanie vedomostných alebo zábavných súťaží, vydávanie textov s výnimkou reklamných alebo náborových.

(540)



(591) červená, modrá

(731) REMARK / CMA, spol. s r. o., Rozmarínova 31, 821 04 Bratislava, SK;



**(210) 3570-2003**

(220) 5.12.2003

(310) 197276

(320) 24.10.2003

(330) CZ

**8 (511) 6, 9, 19, 37, 39, 42**

(511) 6 - Stĺpy pre elektrické vedenie kovové.

9 - Elektrické vedenie, materiály pre elektrické vedenie.

19 - Stĺpy pre elektrické vedenie nekovové.

37 - Stavby a opravy elektrického vedenia, staviateľstvo vrátane stavieb budov a ich zmien, montáž, údržba a opravy strojov a zariadení, revízie elektrických zariadení, dozor nad stavbami, demolácia stavieb, inštalácia, údržba a opravy telekomunikačných zariadení, práce vo výškach (napr. montáže, opravy, revízie), zemné práce, sprostredkovanie služieb súvisiacich so stavbami a opravami.

39 - Automobilová doprava, autožeriavnické práce, sprostredkovanie dopravy.

42 - Projektová činnosť, štúdie technických projektov, inžinierska činnosť v investičnej výstavbe, počítačové programovanie, služby výpočtovej techniky ako automatizované spracovanie dát, sprostredkovanie služieb súvisiacich s projektovaním a s výpočtovou technikou.

**(540) REKS PLZEŇ**

(731) REKS Plzeň, s. r. o., Na střílně AB, 330 11 Plzeň, Bolevec - Orlík, CZ;

(740) Kubínyi Peter, Bc., Trenčín, SK;

**(210) 3576-2003**

(220) 8.12.2003

**8 (511) 29, 30**

(511) 29 - Potravinové výrobky patriace do tejto triedy, predovšetkým sušená smotana, sušená smotana rastlinného pôvodu, sušené mliečne výrobky, sušené mlieko, sušené mliečne nápoje, sušené vajcia, šľahačka v prášku, bielkoviny ako potrava, sušené ovocie, sušená zelenina, rybia múčka ako požívatina.

30 - Prášková pochutina do kávy, polievok a omáčok.

**(540)**

(591) modrá, béžová, červená, bledomodrá, šedá, biela

(731) MUKATES, s. r. o., Továrenská štvrť 148, 059 51 Poprad, SK;

(740) Porubčan Róbert, Ing., Ivanka pri Dunaji, SK;

**(210) 3577-2003**

(220) 8.12.2003

**8 (511) 29, 30**

(511) 29 - Potravinárske výrobky patriace do tejto triedy, predovšetkým sušená smotana, sušená smotana rastlinného pôvodu, sušené mliečne výrobky, sušené mlieko, sušené mliečne nápoje, sušené vajcia, šľahačka v prášku, bielkoviny ako potrava, sušené ovocie, sušená zelenina, rybia múčka ako požívatina.

30 - Potravinárske výrobky patriace do tejto triedy, predovšetkým nápoje patriace do tejto triedy, káva, čaj, kakao, cukor, kávové náhradky, nápoje na báze čaju, čokoládové nápoje, mliečne čokoládové nápoje, kakaové nápoje, mliečne kakaové nápoje, kávové náhradky na báze rastlín, kávové nápoje, mliečne kávové nápoje, kávové príchuti, kávovinové náhradky, prísady do nápojov iné ako esencie, príchuti do nápojov s výnimkou éterických olejov, prísady ako spojivá do zmrzlín, instantné miešané suché zmesi na prípravu nápojov v triede 29 a 30, predovšetkým na prípravu mliečnych, čajových, čokoládových, kávových, kakaových a kávovinových nápojov.

**(540)**

(591) modrá, červená, žltá

(731) MUKATES, spol. s r. o., Továrenská štvrť 148, 059 51 Poprad - Matejovce, SK;

(740) Porubčan Róbert, Ing., Ivanka pri Dunaji, SK;

**(210) 3607-2003**

(220) 10.12.2003

**8 (511) 6, 17, 19, 35**

(511) 6 - Stavebné materiály kovové, kovové konštrukcie na výstavbu striech, drobné výrobky z kovov, krytiny kovové, kovové konštrukcie a časti kovových konštrukcií, obkladový materiál kovový, odkvapky a žľaby kovové.

17 - Azbestovocementové krytiny, izolačné materiály na použitie v stavebníctve, izolačné hmoty zabraňujúce sáľaniu tepla, izolačné tkaniny, minerálna vlna, izolačná plsť, izolačné fólie, izolačné materiály pre stavebníctvo.

19 - Asfaltové potery, asfaltové výrobky pre stavebníctvo, bridlicové krytiny, lepenka na stavebné účely, dechtová lepenka, tehly, nekovové stavebné materiály, debnenie, dvere, okná, rámy dverí a okien s výnimkou kovových, stavebné krytiny s výnimkou kovových, škridly, potrubia pre vzduchotechniku a klimatizáciu, odkvapky a žľaby nekovové, vonkajšie plášte budov s vý-



nimkou kovových, rúry nekovové pre stavebníctvo, stavebné konštrukcie nekovové, obkladový materiál s výnimkou kovového, strešné krokvy, plastové stavebné materiály.

35 - Sprostredkovanie obchodu s tovarmi v triedach 6, 17, 19, maloobchodná činnosť s tovarmi v triedach 6, 17, 19; organizovanie výstav na obchodné a reklamné účely, podpora predaja pre tretie osoby, poradenstvo v obchodnej činnosti, prieskum trhu, pomoc pri riadení obchodu.

**(540) DACHLAND STREŠNÁ KRAJINA**

(731) Vavrínek Miroslav, Ing., Podjavorinskej 3, 811 03 Bratislava, SK;

(740) Šujanová Mária, Ing., Bratislava, SK;

**(210) 3608-2003**

(220) 10.12.2003

**8 (511) 6, 17, 19, 35**

(511) 6 - Stavebné materiály kovové, kovové konštrukcie na výstavbu striech, drobné výrobky z kovov, krytiny kovové, kovové konštrukcie a časti kovových konštrukcií, obkladový materiál kovový, odkvapy a žľaby kovové.

17 - Azbestocementové krytiny, izolačné materiály na použitie v stavebníctve, izolačné hmoty zabraňujúce sáľaniu tepla, izolačné tkaniny, minerálna vlna, izolačná plsť, izolačné fólie, izolačné materiály pre stavebníctvo.

19 - Asfaltové potery, asfaltové výrobky pre stavebníctvo, bridlicové krytiny, lepenka na stavebné účely, dechtová lepenka, tehly, nekovové stavebné materiály, debnenie, dvere, okná, rámy dverí a okien s výnimkou kovových, stavebné krytiny s výnimkou kovových, škridly, potrubia pre vzduchotechniku a klimatizáciu, odkvapy a žľaby nekovové, vonkajšie plášte budov s výnimkou kovových, rúry nekovové pre stavebníctvo, stavebné konštrukcie nekovové, obkladový materiál s výnimkou kovového, strešné krokvy, plastové stavebné materiály.

35 - Sprostredkovanie obchodu s tovarmi v triedach 6, 17, 19, maloobchodná činnosť s tovarmi v triedach 6, 17, 19; organizovanie výstav na obchodné a reklamné účely, podpora predaja pre tretie osoby, poradenstvo v obchodnej činnosti, prieskum trhu, pomoc pri riadení obchodu.

**(540)**



(731) Vavrínek Miroslav, Ing., Podjavorinskej 3, 811 03 Bratislava, SK;

(740) Šujanová Mária, Ing., Bratislava, SK;

**(210) 3609-2003**

(220) 10.12.2003

**8 (511) 6, 17, 19, 35**

(511) 6 - Stavebné materiály kovové, kovové konštrukcie na výstavbu striech, drobné výrobky z kovov, krytiny kovové, kovové konštrukcie a časti kovových konštrukcií, obkladový materiál kovový, odkvapy a žľaby kovové.

17 - Azbestocementové krytiny, izolačné materiály na použitie v stavebníctve, izolačné hmoty zabraňujúce sáľaniu tepla, izolačné tkaniny, minerálna vlna, izolačná plsť, izolačné fólie, izolačné materiály pre stavebníctvo.

19 - Asfaltové potery, asfaltové výrobky pre stavebníctvo, bridlicové krytiny, lepenka na stavebné účely, dechtová lepenka, tehly, nekovové stavebné materiály, debnenie, dvere, okná, rámy dverí a okien s výnimkou kovových, stavebné krytiny s výnimkou kovových, škridly, potrubia pre vzduchotechniku a klimatizáciu, odkvapy a žľaby nekovové, vonkajšie plášte budov s výnimkou kovových, rúry nekovové pre stavebníctvo, stavebné konštrukcie nekovové, obkladový materiál s výnimkou kovového, strešné krokvy, plastové stavebné materiály.

35 - Sprostredkovanie obchodu s tovarmi v triedach 6, 17, 19, maloobchodná činnosť s tovarmi v triedach 6, 17, 19; organizovanie výstav na obchodné a reklamné účely, podpora predaja pre tretie osoby, poradenstvo v obchodnej činnosti, prieskum trhu, pomoc pri riadení obchodu.

**(540)**



(591) zelená, červená, čierna, biela

(731) Vavrínek Miroslav, Ing., Podjavorinskej 3, 811 03 Bratislava, SK;

(740) Šujanová Mária, Ing., Bratislava, SK;

**(210) 3663-2003**

(220) 15.12.2003

**8 (511) 7, 9, 10, 12, 17, 37**

(511) 7 - Energiou poháňané rozprašovače a rozstrekovalače a zahmlovače používané na lakovanie a natieranie, insekticídy, v stavebníctve, na priemyselné využitie, komerčné využitie, využitie v domácnostiach a v ich súčiastkach, ventily regulujúce tlak vzduchu ako časti strojov, elektrické pumpy, kompresory a ventilátory, prúdové vývevy a vákuové pumpy, elektrické motory do strojov s výnimkou motorov do pozemných vozidiel, elektrické prístroje s vrtnými korunkami, energiou poháňané prístroje na inštaláciu elektrických vodičov do elektroinštalčných rúrok a priechodov, najmä valce plnené stlačeným plynom a vybavené ventilmi, hadicami a rúrkami, adaptérmí, spúšťadlami a štartérmí, spúšťadlami a zásuvkami a dýzami do kaziet so stlačeným plynom, prídavné zariadenia k spúšťadlám, štartérom, zásuvkám a tryskám, zavádzače a zasunovače kaziet, vstupné adaptéry, zachytávače kaziet, navíjacie cievky, elektrické píly so striedavým ostrím (priečnice), súpravy obsahujúce komponenty na opravu a obnovu rotačných zubových čerpadiel na bezvodové kvapaliny a skladajúce sa z hnacích a voľnobežných dvojkolies, hnacích hriadeľov, krytov púmp a čerpadiel, klapiek, ložísk a prstencov, vysávače a ich prídavné a prípojné zariadenia, najmä trubice a spojovače trubíc, prípravné a prípojné zariadenia na čistenie podláh, prídavné a prípojné zariadenia na čistenie

kobercov, kefy na steny, prídavné a prípojné zariadenia na čistenie štrbín a špár, prípojné zariadenia na čistenie čalúnenia a poťahov.

9 - Súpravy káblov.

10 - Pumpy na zdravotnícke účely, rozprašovače na lekárske účely, respirátory na lekárske účely, odsávače na lekárske účely.

12 - Vzduchové pumpy pre dopravné prostriedky.

17 - Izolácia a obalové vložky, súpravy izolácií a nekovových páskových tesnení, montážne tesnenia.

37 - Údržba, opravy, renovácie v oblasti kompresorov a púmp, preventívne udržiavacie programy v odbore kompresorov a púmp, programy výmen púmp, záručné opravy a rozšírené záručné opravy v odbore kompresorov a púmp.

(540)



(731) Thomas Industries, Inc., 4360 Brownsboro Road, Suite 300, Louisville, Kentucky 40232, US;

(740) Suchoňová Katarína, JUDr., Banská Bystrica, SK;

(210) 3696-2003

(220) 17.12.2003

8 (511) 16, 35, 36, 37, 39, 40, 41, 42, 44, 45

(511) 16 - Knihy a časopisy uvádzajúce nápady, metódy a návody/pokyny týkajúce sa bytových úprav, výstavby, dekorácie, záhradkárstva, záhradných/terénnych úprav a súvisiacich aktivít.

35 - Služby maloobchodných predajní ponúkajúcich rozličné prístroje, spotrebiče a zariadenia, stavebné materiály, osvetľovacie a elektrické zariadenia; inštalátorske potreby, strešné materiály, bytové vybavenie, potreby na bytové úpravy, nástroje, vonkajšie elektrické zariadenia, domáce zabezpečovacie a bezpečnostné zariadenia, a materiály na záhradné/terénne úpravy; maloobchodné kvetinárske služby; propagácia postupov a produktov zabezpečovania a ochrany domácností.

36 - Poskytovanie predĺžených záruk na prístroje, spotrebiče a zariadenia a výrobky na bytové úpravy; služby kreditných kariet; charitatívne finančné zbierky.

37 - Inštaláčny, opravárenský a prestavbový služby špecializované na prístroje, spotrebiče a zariadenia, stavebné materiály, osvetľovacie a elektrické zariadenia, inštalátorske potreby, strešné materiály, bytové vybavenie, potreby na bytové úpravy, domáce zabezpečovacie a bezpečnostné zariadenia, materiály na záhradné/terénne úpravy; prenájom stavebných zariadení a nástrojov; konzultačné služby týkajúce sa stavebných materiálov, osvetľovacích a elektrických zariadení, inštalátorských potrieb, strešných materiálov, bytového vybavenia, bytových úprav, domácich zabezpečovacích a bezpečnostných zariadení.

39 - Distribúcia písomných materiálov v súvislosti s postupmi a produktmi zabezpečovania a ochrany domácností.

40 - Poskytovanie zákazkového rezania reziva (stavebného dreva), lana, reťaze, malých okenných roliet a šnúr; zákazkové služby rezania rúr/potrúbí a hadíc, služby miešania náterov a farieb.

41 - Vzdelávacie služby, a to zabezpečovanie seminárov a výučbových kurzov (workshopov) týkajúcich sa inštalácií a opráv prístrojov, spotrebičov a zariadení, stavebných materiálov, osvetľovacích a elektrických zariadení, inštalátorských potrieb, strešných materiálov, bytového vybavenia, potrieb na bytové úpravy, domácich zabezpečovacích a bezpečnostných zariadení, a záhradných/terénnych úprav.

42 - Dizajnérske služby týkajúce sa stavebných materiálov, osvetľovacích a elektrických zariadení, inštalátorských potrieb, strešných materiálov, bytového vybavenia, bytových úprav, domácich zabezpečovacích a bezpečnostných zariadení, počítačové služby zladovania náterov a farieb.

44 - Konzultačné a dizajnové služby týkajúce sa záhradných/terénnych úprav a záhradkárstva v spojení so záhradnými/terénnymi úpravami.

45 - Služby svadobných registrov.

(540) **LOWE'S**

(731) LF, LLC a Delaware Limited liability company, 2601 Annand Drive, Suite 17, Wilmington, Delaware 19808, US;

(740) Fajnorová Mária, Ing., Bratislava, SK;

(210) 3774-2003

(220) 29.12.2003

8 (511) 16, 35, 39, 41

(511) 16 - Knihy, tlačoviny, pohľadnice, mapy, nálepky na kancelárske použitie alebo pre domácnosť, perá, ceruzky, reklamné tabule z papiera, kartónu alebo lepenky, prospekty; papierové vlajky; periodická a neperiodická tlač obsahujúca najmä inzertné, reklamné a obchodné informácie.

35 - Zverejňovanie reklamných textov, a to loga Magna Via.

39 - Rezervácie zájazdov; sprevádzanie turistov; organizovanie exkurzií.

41 - Vzdelávanie o ceste Magna Via; organizovanie a vedenie konferencií, seminárov a sympózií.

(540)



(591) čierna, žltá

(731) Združenie MAGNA VIA, Akademická 4, 949 01 Nitra, SK;

(210) 3775-2003

(220) 30.12.2003

8 (511) 21, 25, 28, 35, 39

(511) 21 - Aerosólové dávkovače s výnimkou dávkovačov na lekárske účely; nízkotlakové autoklávy s výnimkou elektrických; tlakové hrnce s výnimkou elektrických; bavlnený odpad na čistenie; bonboniéry ako kazety na cukrovinky s výnimkou kaziet z drahých kovov; bubliny (sklené nádoby); busty z porcelánu, terakoty alebo skla; bytové skleníky (na rastliny); dózy na čaj s výnimkou dóz z drahých kovov; čajníky s výnimkou čajníkov z drahých kovov; čajové sitka s výnimkou sitiek z drahých kovov; čajové súpravy s výnimkou súprav z drahých kovov; čaše s výnimkou čiaš z drahých kovov; pohárik s výnimkou pohárikov z drahých kovov; cedidlá na čaj s výnimkou cedidiel z drahých kovov; cedidlá pre domácnosť; česadlá na zvieratá; pretláčač cesnaku (kuchynská potreba); predmety na chladenie potravín obsahujúce chladiace zmesi pre domácnosť; chladiace fľaše; prenosné chladiarne s výnimkou elektrických; nástroje na čistenie na ručný pohon; cisterny; demižóny; cukorničky s výnimkou cukorničiek z drahých kovov; čutory, cestovné fľaše, poľné fľaše, čutory; kefy na cylindre; dávkovače mydla; kovové zásobníky na papierové uteráky, utierky; prenosné detské vaničky; kuchynské dosky na krájanie; dosky na pranie; žehliace dosky; drevené vedrá, kade, putne; drôtenky na čistenie; drôtenky na použitie v kuchyni; kovové drôtenky; porcelánové držadlá; držiaky na jedálne lístky; držiaky na kvety a rastliny (na aranžovanie kvetov); držiaky na mydlo; držiaky na špáradlá s výnimkou držiakov z drahých kovov; držiaky na sviece s výnimkou držiakov z drahých kovov; porcelánové dverové kľučky; dýzy polievacích haďíc; krčahy, džbány s výnimkou krčahov, džbánov z drahých kovov; figuríny z porcelánu, terakoty alebo skla, sošky z porcelánu, terakoty alebo skla; flakóny, nie z drahých kovov; fľaše; formy na ľadové kocky; kuchynské formy na pečenie; formy na pečivo; formy na prípravu jedál; formy na zákusky a koláče; fritézy s výnimkou elektrických; stojany na grily; stojany na rošty na opekanie; grily, rošty (potreby na opekanie); gumový zvon na čistenie odpadových potrubí; háčiky; handry na čistenie; handry na umývanie dlážky; hrebene; hrebene na rozčesávanie vlasov (riedke); hrebene na zvieratá; elektrické hrebene; hrnce, hrnceky; hrnčiarsky tovar; hubice na polievacie krhly; ražne, kovové, na použitie v kuchyni; izotermické vrecká; jelenica na čistenie, semiš na čistenie; kahance na parfumy a aromatické látky; kanvice na kávu s výnimkou elektrických a kanvic z drahých kovov; kanvice s výnimkou elektrických; karafy, fľaše; karafy s výnimkou karaf z drahých kovov; karuzel (kuchynský predmet); kastróly; filtračné alebo extrakčné kávovary s výnimkou elektrických; kávové filtre s výnimkou elektrických; kávové mlynčeky, ručné; kávové súpravy s výnimkou súprav z drahých kovov; kefarský tovar; kefy, materiál na ich výrobu; kefy na čistenie nádrží a nádob; kefy na obuv; kefy na umývanie riadu; kefy na zvieratá; elektrické kefy s výnimkou kief ako častí strojov; keramika na použitie

v domácnosti; kletky pre vtáky, voliéry; kletky pre zvieratá chované v domácnosti; kefy na kone; koreníčky; koreníčky okrem koreníčiek z drahých kovov; korytá na kŕmenie zvierat; koše na použitie v domácnosti s výnimkou košov z drahých kovov; napínače na košeľe; košíky na chlieb, na použitie v domácnosti; kotlík (hrniec); kozmetické pomôcky; krájače cesta; napínače na kravaty; kremenné sklo ako polotovar, nie na stavebné účely; krištál (výrobky z krištáľového skla); kŕmidlá pre hospodárske zvieratá, žľaby pre dobytok; žľaby, válovy; kropiace zariadenia, rozstrekovače, polievacie zariadenia; kropidlá; krúžky na obrúsky s výnimkou krúžkov z drahých kovov; krúžky pre hydinu; krúžky pre vtáky; kuchynské hrnce; pohárik s výnimkou elektrických, domáce mlynčeky s výnimkou elektrických; kuchynské nádoby s výnimkou nádob z drahých kovov; kuchynské náradie s výnimkou náradia z drahých kovov; neelektrické kuchynské potreby; kuchynský riad s výnimkou riadu z drahých kovov; kúdel' na čistenie; kvetináče; labutienky; vedierka, nádoby na ľad; lapače hmyzu; kotlíky na ohrievanie lepidla, gleja; leštiace prostriedky (okrem prípravkov z papiera a kameňa); leštiace rukavice; leštiace stroje a zariadenia pre domácnosť s výnimkou elektrických; leštiace zariadenia na čistenie topánok s výnimkou elektrických; leštiace zariadenia s výnimkou elektrických; pomôcky na odstraňovanie líčidiel s výnimkou elektrických; lieviky; likérové súpravy; lisy na ovocie pre domácnosť s výnimkou elektrických; lopatka a zmetáčik na omrvinky; lopatky na zákusky, tortové lopatky; lyžice na obúvanie, obuváky; lyžice, varechy na miešanie (kuchynské predmety); majolika; maseľničky; mechanické metly; metly; miešače s výnimkou elektrických, na použitie v domácnosti; misky alebo nádoby na vylučovanie pre zvieratá chované v domácnosti; misy na zeleninu; mliečne sklo (opáľové sklo); ručné mlynčeky na korenie; ručné mlynčeky pre domácnosť; moppy; sklené mozaiky, nie pre stavebníctvo; pasce na myši; naberačky; kuchynské naberačky; nádoba na chlieb; nádoby na odpady, koše na smeti; popolnice, nádoby na odpady; nádoby na pitie; nádoby na použitie v domácnosti alebo v kuchyni s výnimkou nádob z drahých kovov; nádržky; napájadlá; napínače na obuv; napínačky na obuv, kopytá; napínače na rukavice; napínače, napínadlá na oblečenie; napínacie rámy; tepelnoizolačné nádoby na nápoje (termosky); kefy na nechty; dentálna niť; nočníky; napínače na nohavice; obaly na mydlo, puzdrá na mydlo, mydelničky; formy na pečenie oblátok s výnimkou elektrických; kefy na obočie; oceľová vlna na čistenie; odkladacie stojany na nože; ohánky na muchy, lapačky na muchy; ohrievače na detské fľaše s výnimkou elektrických; opalizujúce sklo; otvárače na fľaše; ozdobné črepníky s výnimkou papierových; ozdobné stolové misy s výnimkou mís z drahých kovov; panvice; panvice na smaženie; papierové taniere; pasce na potkany; čističky peria; piknikové koše (s riadom); pipety, pipety na víno; pívové poháre; platne proti vyvretiu mlieka; umelé podkladky; podložky s výnimkou papierových, nie ako prestieranie; papierové podnosy na použitie v domácnosti; podnosy

na použitie v domácnosti s výnimkou podnosov z drahých kovov; podnosy s výnimkou podnosov z drahých kovov; poháre na ovocie; poháriky papierové alebo z plastických hmôt; pohlcovače dymu pre domácnosť; poklopy na maslo; pokrievky; uzávery na pokrievky; pokrývky na syrový koláč; polievacie kanvy; polievkové misy s výnimkou mís z drahých kovov; poprašovače, nie elektrické; porcelán; porcelánové ozdoby, dekorácie; tvarované poťahy na žehliace dosky; potreby pre domácnosť s výnimkou potrieb z drahých kovov; pracháče na koberce; prachovky; prachovky, prachovky na nábytok; prasačie štetiny; práškové sklo na dekoráciu; lisy na žehlenie nohavíc, mangel' na nohavice; príklopy na jedlo; prístroje na odstraňovanie zápachu pre osobnú potrebu; pudrenky s výnimkou pudreniek z drahých kovov; puzdrá na hrebene; puzdrá, vrecká; rajnice na pečenie, varenie (nie elektrické); relikvie okrem relikvií z drahých kovov; riad s výnimkou riadu z drahých kovov; rohy na pitie; rozprašovače na voňavky (flakóny); rukavice pre domácnosť; šalátové misy s výnimkou mís z drahých kovov; schránky na chlieb; šejkre, ručné mixéry; sekací nôž (kuchynský nástroj); sífónové fľaše na sódomú vodu; sitá na škváru (na použitie v domácnosti); sitá pre domácnosť; škatuľka na desiatu; škatuľka na pečivo (keksy); sklená vlna s výnimkou vlny ako izolačného materiálu; sklenené banky, sklenené banky žiarovky; sklenené gule; sklenené nádoby; sklenené schránky; nite zo skleneného vlákna, nie na použitie v textilnom priemysle; sklenené vlákna s výnimkou vlákien na izoláciu a pre textilný priemysel; sklenené vlákna s výnimkou vlákien na textilné účely; sklenené zátky; sklenené poháre; sklo na automobilové okná (ako polotovar); sklo obsahujúce jemné elektrické vedenie; maľované výrobky zo skla; sklo ako surovina alebo polotovar s výnimkou stavebného skla; šľahače s výnimkou elektrických; šľahače s výnimkou elektrických pre domácnosť; smaltované sklo; sochy z porcelánu, terakoty alebo skla; špáradlá; špongie na použitie v domácnosti; špongie na umývanie; držiaky na špongie; sporiteľničky s výnimkou kovových; štetky na decht s dlhou rúčkou; štetky na holenie; stierka (kuchynské predmety); štipce na bielizeň; vývesné štíty z porcelánu alebo skla; stojany na holiace štetky; stojany na vajička; stojany na žehličky; stolové stojany s výnimkou stojanov z drahých kovov, na olej a ocot; olejničky s výnimkou olejničiek z drahých kovov; striekačky na polievanie kvetov a rastlín; strojček na rezance (ručný); kovové strojčeky na prípravu zmrzliny a chladených nápojov; strúhadlá pre domácnosť; súpravy kuchynského riadu; sušiak na bielizeň; sušiaky na bielizeň; svietniky, viacramenné svietniky okrem svietnikov z drahých kovov; sýpacie soľničky s výnimkou soľničiek z drahých kovov; tabuľové sklo (surovina); taniere s výnimkou taniarov z drahých kovov; tanieriky, táčne, podnosy s výnimkou tanierikov z drahých kovov; tepelnoizolačné nádoby (termosky); termosky; termosky na jedlo; tkaniny impregnované čistiacimi prípravkami na čistenie; toaletné kufričky; toaletné pomôcky; držiaky na toaletný papier; trojnožka (kuchynská potreba); tyčinky na koktail;

úchytky na obrúsky okrem úchytiak z drahých kovových; uhliaky; umelecké diela z porcelánu, terakoty alebo skla; urny s výnimkou úrn z drahých kovov; leštené usne; války na cesto; vane na pranie; vaničky, misy; vaničky pre vtáky; varešky (kuchynské nástroje); vázy s výnimkou váz z drahých kovov; látkové vedierka; vlasy na kefy a štetky; vlnený odpad na čistenie; vodné irigátory na čistenie zubov a masáž ďasien; vojenské šálky, ešusy; výlevky; vývrtky; vyzuváky, obuváky; záchodové kefy; záhradnícke rukavice; zhášadlá na sviečky okrem zhášadiel z drahých kovov; zubné kefy; elektrické zubné kefy; náhradné diely, časti a súčasti na uvedené tovary; obaly, puzdrá a stojany na uvedené tovary.

25 - Oblečenie; odevy; oblečenie z imitácie kože; oblečenie z kože; vrchné ošatenie; konfekcia (odevy); nepremokavý odev; kožušiny (oblečenie); zvrchníky; kabáty; saká, bundy; kostýmy, obleky; peleríny; plášte; plášte (dámske, lemované kožušinou); krátke kabátiky; krátke kabáty s kapucňou (teplé); gabardénové plášte; kapucne; kožušínové štóly; kombinézy (oblečenie); uniformy; maškarné kostýmy; zástery; podpinky; gamaše; kravaty; náprsenky; livreje; manipuly; mantila; rúcha, ornáty; sárí; tógy; šerpy; oblečenie z papiera; podbradníky, nie z papiera; pracovné plášte; šaty; sukne; nohavice; krátke, jazdecké alebo spodné nohavice; mitra (klobúk); opasky; opasky na doklady a peniaz (súčasť oblečenia); pleteniny (oblečenie); pletiarsky tovar; svetre; pulóvre; pletené svetre; podšívky (časti odevov); tričká; košele; sedlá na košele, blúzky alebo dámskych šiat; golieri; snímateľné golieri; manžety (časti odevov); ponožky; pančuchy; pančuskové nohavice; päty pančúch; pančuchy absorbujúce pot; podväzky na ponožky alebo pančuchy; bielizeň; osobná bielizeň; bielizeň zabraňujúca poteniu; body (bielizeň); tielka, vesty; pyžamá; podprsenky; ramienka na dámskej bielizni; živôtky, korzety; kombiné; šnurovačky; spodničky; pánske spodky; detská výbavička; detské nohavičky; detské plienky, textilné; látkové plienky; pokrývky hlavy; čiapky, klobúky; klobúkové kostry; baretky; cylindre; turbany; šilty na pokrývky hlavy; chrániče uší (proti chladu ako pokrývka hlavy); šatky, šály, závoje; závoj - čipková šatka; čelenky; šály; šály uviazané pod krkom; vlnené šály; boa (kožušinová alebo perová ozdoba okolo krku); rukavice; palčičky; rukávniky; športové tričká, dresy; cyklistické oblečenie; športová obuv; topánky na šport; futbalová obuv a štople na ňu; futbalové topánky (kopačky); lyžiarske topánky; gymnastické cvičky; gymnastické (telocvičné) dresy; kombinézy na vodné lyžovanie; oblečenie pre motoristov; potníky; vesty pre rybárov; plážové oblečenie; plážová obuv, šľapky na kúpanie; plavky na kúpanie; kúpacie plášte; župany; sprchovacie, kúpacie čiapky; obuv; topánky; šnurovacie topánky; celé topánky; vysoká obuv; dreváky; espadrily (letná obuv s plátenným zvrškom a podošvou z prírodného materiálu); papuče; sandále; galoše; náonžníky (nie elektricky vyhrievané); protišmykové pomôcky na obuv; podošvy na obuv; vnútorné podošvy; kovové časti na obuv; špičky na obuv; prešívacie remienky na obuv (na spájanie

zvrškov a podošiev šitej obuvi); rámy na obuv; zvršky na obuv; podpätky; vrecká na odevy; vreckovka ozdobná (súčasť oblečenia); náhradné diely, časti a súčasti na uvedené tovary; obaly, puzdrá a stojany na uvedené tovary.

28 - Hry; stolové hry; spoločenské hry; mah-jongs (čínska spoločenská hra so 144 kameňmi); dáma (hra); šachové hry; šachovnice; hracie koc-ky; domino (kocky); lurč (hra s kockami); pohár na kocky; hracie karty; karty na bingo; hracie žetóny; puzzle; stoly na stolný tenis; stoly na stolový futbal; ruletové kolo; hračky; autá (hračky); hračkárske vozidlá diaľkovo ovládané; modely automobilov; medvedíky (hračky); plyšové hračky; bábiky; šaty pre bábiky; detské fľaše pre bábiky; domčeky, izby, postieľky pre bábiky; stavebnice; stavebnicové kocky; balóny, balóniky na hranie; bazény na hranie; bubliny z mydla (ako hračky); kaleidoskopy; guľky na hranie; podkovy (ako hračky); vlčkovia (hračky); hračky pre zvieratá chované v domácnostiach; rakety (športové náradie); výplety raket; prístroje na vystreľovanie tenisových loptičiek; tenisové siete; bedmintonové košíky; lopty na hranie; duše do hracích lôpt; siete (športové potreby); športové rukavice; bejzbalové rukavice; body boards; chrániče na lakte, pššřaly - športové potreby; ochranné vypchávky ako časti športových úborov; opasky pre vzpieracov (športové potreby); paličky mažoretiek; činky; disky (športové náradie); gumípuška (športová potreba); vrece na tréning boxu; boxerské rukavice; rapkáče; krúžky (hra, pri ktorej sa hádžu krúžky na tyčky); šípky (hra); zariadenie na bowling; šermiarske zbrane; šermiarske fleurety; šermiarske masky; šermiarske rukavice; náradie, luky na lukostreľbu; terče; vak s kriketovými potrebami; rukavice na kriket; lyže; lyžiarske viazanie; povrchové vrstvy na lyžiach; hrany lyží; pásy na lyže z tulenej kože; škrabky na lyže; vosky na lyže; obaly, poťahy na lyže; snežnice; boby; sánky (športový tovar); korčule; topánky na korčuľovanie s pripevnenými korčuľami; hokejky; puky; upínacie pásy, sedačky, postroje pre horolezcov; kolieskové korčule; stroje na fyzické cvičenie; zariadenia na telesné cvičenia; gymnastické zariadenia; zariadenia na kulturistiku; posilňovacie stroje; cvičebné náradie a zariadenie na posilňovanie hrudníka; stacionárne bicykle na cvičenie; valce, valčeky na stacionárne bicykle na cvičenie; plachetnice (malé); stožiare, sťažne na plachetnice; popruhy na plachetnice; surfovacie dosky; lyže na surfovanie; vodné lyže; remene a poťahy na surfy; plutvy na plávanie; rybárske náradie; rybárske prúty, udice; rybárske navijaky; háčiky na ryby; plaváky (ako rybárska výstroj); podberáky pre rybárov; prútené koše na chytanie rýb; materiál na zhotovovanie vlasčov na rybolov; umelé návnady na lovenie alebo chytanie rýb; harpúny - športové náradie; vábničky pre poľovníkov; prostriedky na úpravu golfovej plochy; vybavenie na golf; golfové palice, rukavice, vaky s kolieskami alebo bez koliesok; odrazové dosky (športové náradie); štartovacie bloky (na šport); živica pre atlétov; hojdačky; skejtboardy; šmykľavky; padákové klzáky; rogalá; kolobežky; pištolé a náboje na farbu (športové potreby); hlinené holuby (terče); zariadenie na vypúšťanie terčov v podobe hlinených holubov; biliardové stoly,

gule; biliardové stoly uvádzané do činnosti vho- dením mince; biliardový markér - tabuľka na za- znamenávanie stavu hry; mantinely biliardového stola; biliardové tága; špičky biliardových tág; krieda na biliardové tága; kolky; umelé vianočné stromčeky; ozdoby, umelý sneh, zvončeky na vianočné stromčeky s výnimkou osvetlenia a cu- krovniiek; držiaky, úchytky na sviečky na via- nočné stromčeky; stojany na vianočné stromče- ky; snehové gule; jarmočná manéž (lunapark); karnevalové, divadelné masky; konfety; trikové zariadenia; atrapy; bábky; ozdoby alebo darčeky rozdávané hosťom pri večierkoch; sieťky na mo- týle; hojdacie kone; pinatas; šarkany; navijaky na šarkanov; vzduchové pištoly (hračky); kapsuly do pištolí na hranie; zábavná pyrotechnika - roz- bušky, detonačné kapsuly, nárazové zápalky; pe- tardy; hracie automaty uvádzané do činnosti vho- dením mince; hracie automaty s výnimkou automatov fungujúcich po pripojení na televízne prijímače; zariadenia na elektronické hry s vý- nimkou hier využívajúcich televízne prijímače; náhradné diely, časti a súčasti na uvedené tovary; náhradné náplne do uvedených tovarov; obaly, puzdrá a stojany na uvedené tovary.

35 - Sprostredkovanie obchodu s tovarom; malo- obchodné služby v oblasti odevov; športových potrieb; domácich potrieb; koženej galantérie; spotrebnej elektroniky; ručného náradia a nástro- jov; reklama; on-line reklama na počítačovej komunikačnej sieti; zásielkové reklamné služby; rozširovanie reklamných alebo inzertných ozna- mov; rozširovanie reklamných materiálov zákaz- níkom - letáky, prospekty, tlačivá, vzorky; rozši- rovanie vzoriek; vydávanie a aktualizovanie re- klamných materiálov; vydávanie reklamných alebo náborových textov; sprostredkovanie uve- dených služieb.

39 - Skladovanie; skladovanie tovaru; balenie to- varu; informácie o uskladnení; prenájom sklada- dísk; sprostredkovanie uvedených služieb.

## (540) TV PRODUCTS

(731) TV PRODUCTS, s. r. o., Bratislavská cesta 115, 010 01 Žilina, SK;

(740) Zahatňanská Gabriela, Ing., Žilina, SK;

## (210) 64-2004

(220) 12.1.2004

### 8 (511) 29, 30, 32

(511) 29 - Zeleninové šťavy na varenie, paradajková šťava na varenie, bujónové koncentráty, mliečne nápoje s vysokým obsahom mlieka.

30 - Ladový čaj, šťavy (chuťové prísady), čoko- ládové nápoje, príchuti do potravín s výnimkou esencií a éterických olejov, príchuti do nápojov s výnimkou éterických olejov, mliečne kakaové nápoje, kávové nápoje, mliečne čokoládové ná- poje, nápoje na báze čajov, mliečne kávové ná- poje, kakaové nápoje, prísady do nápojov iné ako esencie, čaj.

32 - Šerbety (nápoje), šerbety (sladené ovocné nápoje), sarsaparilový nápoj, nápoje izotonické, sódová voda, jablkový džús (nealkoholický), ne- alkoholické ovocné výtťažky, zeleninové šťavy, príchuti na výrobu nápojov, sirupy na výrobu malinoviek, sytená voda, prípravky na výrobu

sýtenej vody, lítna voda, svrátkové nápoje, prípravky na výrobu minerálnych vôd, paradajková šťava (nápoj), stolové vody, prípravky na výrobu nápojov, pastilky na výrobu šumivých nápojov, prípravky na výrobu likérov, sladina, ovocné šťavy, nápoje z nealkoholických štiav, sóda, koktail nealkoholický, nealkoholické nápoje z ovocných štiav, nealkoholické výťažky z ovocia, minerálne vody (nápoje), prášky na prípravu šumivých nápojov, selterská voda, minerálka, mandľové mlieko ako nápoj, sirupy na výrobu nápojov, nealkoholické nápoje, citronády, arašidové mlieko (nápoje nealkoholické), tablety na prípravu šumivých nápojov, vody (nápoje).

(540)



(591) žltá, červená, modrá

(731) Šofranko Ján, Široké 23, 082 37 Široké, SK;

(210) 71-2004

(220) 9.1.2004

8 (511) 3, 35, 44

(511) 3 - Kozmetické a voňavkárské prípravky zaradené do tejto triedy, ako napr. šampóny, gély, farby a laky na vlasy, mydlá, kozmetické krémy, zubné pasty, pleťové vody, toaletné prípravky, odfarbovače, odlakovače, depilačné prípravky, bieliace a čistiace prípravky.

35 - Sprostredkovateľská činnosť v oblasti obchodu, marketing, reklamná, propagačná a inzertná činnosť všetkými druhmi médií.

44 - Holičské, kadernícke a kozmetické služby.

(540)



(591) biela, červená, modrá

(731) FRISÖR KLIER správni s. r. o., Koněvova 141/2260, 130 83 Praha, CZ;

(740) Kubíny Peter, Bc., Trenčín, SK;

(210) 72-2004

(220) 9.1.2004

8 (511) 3, 35, 44

(511) 3 - Kozmetické a voňavkárské prípravky zaradené do tejto triedy, ako napr. šampóny, gély, farby a laky na vlasy, mydlá, kozmetické krémy, zubné pasty, pleťové vody, toaletné prípravky, odfarbovače, odlakovače, depilačné prípravky, bieliace a čistiace prípravky.

35 - Sprostredkovateľská činnosť v oblasti obchodu, marketing, reklamná, propagačná a inzertná činnosť všetkými druhmi médií.

44 - Holičské, kadernícke a kozmetické služby.

(540)



(731) FRISÖR KLIER správni s. r. o., Koněvova 141/2260, 130 83 Praha, CZ;

(740) Kubíny Peter, Bc., Trenčín, SK;

(210) 99-2004

(220) 22.1.2004

8 (511) 25

(511) 25 - Konfekcia, kostýmy, obleky, nohavice, saká, bundy, vesty.

(540)



(731) OZETA NEO, s. r. o., Veľkomoravská 9, 911 05 Trenčín, SK;

(210) 149-2004

(220) 21.1.2004

8 (511) 5, 29, 30, 31, 32, 33

(511) 5 - Potrava pre dojčatá.

29 - Mäso, ryby, hydina, zverina, mäsové výťažky, konzervované, sušené a tepelne spracované ovocie a zelenina, mäsové a ovocné rôsoly, zaváraniny, vajcia, mlieko a iné mliečne výrobky vrátane mliečnych nápojov, jedlé oleje a tuky, konzervované mäsové a rybie potraviny.

30 - Káva, čaj, kakao, ryža, kávové náhradky, múka a obilninové výrobky, nápoje z kávy, kaka alebo čokolády, chlieb, pekárske a cukrárske výrobky, sucháre a sušienky, jemné pečivo a cukrovinky, zmrzlina, med, sirup z melasy, kvasnice, prášky do pečiva, soľ, horčica, čierne korenie, ocot, chuťové omáčky, korenie.

31 - Nespracované poľnohospodárske, záhradkárské a lesné produkty a obilniny, ktoré nie sú zahrnuté v iných triedach, čerstvé ovocie a zelenina, zvieracie krmivá.

32 - Pivo, minerálne a sytené vody, šumivé a iné nealkoholické nápoje, sirupy a iné prípravky na výrobu nápojov, ovocné šťavy a nápoje z ovocných štiav.

33 - Alkoholické nápoje s výnimkou piva, najmä vína, liehoviny, likéry.



(540)



(731) COOP Jednota Slovensko, spotrebné družstvo, Bajkalská 25, 827 18 Bratislava, SK;

(210) 256-2004

(220) 2.2.2004

8 (511) 9, 12, 16, 32, 33, 35, 38, 39, 41, 42, 43

(511) 9 - Reklama svetelná; reklamné svetelné prístroje; multimediálne alebo informačné katalógy; elektronické časopisy; nosiče záznamov nahrané i nenahrané; videokazety nahrané i nenahrané; audiokazety nahrané i nenahrané; audiovizuálne programy; audioprogramy; audiovizuálne diela; audiovizuálne diela v digitálnej podobe; filmy; hudobné diela; CD disky; programové vybavenie pre počítače; softvér; hardvér výpočtovej techniky alebo komunikačnej alebo informačnej techniky; elektronické databázy a databázové produkty; informácie a záznamy v elektronickej podobe; informácie a záznamy na nosiči s výnimkou papierových nosičov uvedených v triede 16; informácie, dáta, databázy a informačné produkty na nosičoch alebo i v elektronických, dátových, informačných, počítačových a komunikačných sieťach, súvisiaci softvér a hardvér; elektronické alebo dátové, alebo informačné, alebo komunikačné, alebo výpočtové siete vrátane jednotlivých súčastí a náhradných dielov obsiahnuté v triede 9; multimediálne aplikácie; elektronické periodiká a knihy v elektronickej podobe; počítačové hry; pohľadnice so zvukovou nahrávkou; hlavolamy elektrické alebo elektronické prístroje na striedavé obrazy.

12 - Pozemné vozidlá každého druhu vrátane ich súčastí, príslušenstva a náhradných dielov patriacich do tejto triedy.

16 - Tlačoviny; časopisy; knihy; periodické a neperiodické publikácie; užívateľské príručky; tlačiarne výroby; tlačiarne materiálu; fotografie; pozitívny i negatívny fotomateriál; stojany a prístroje na lepenie fotografie.

32 - Minerálne vody, šumivé a iné nealkoholické nápoje každého druhu; zeleninové šťavy; pivo každého druhu; nealkoholické nápoje obohatené vitamínmi alebo minerálmi; iónové a energetické nápoje nealkoholické; proteínové nealkoholické nápoje; diétne nápoje; želatínové nápoje; miešané nealkoholické nápoje.

33 - Alkoholické nápoje každého druhu ako sú vína, liehoviny a likéry.

35 - Komerčné využitie internetu v oblastiach komerčných internetových médií; predaj produktov a vyhľadávacie služby; on-line inzercia a odovzdávanie informácií; organizovanie výstav na komerčné a reklamné účely; obchodná informačná kancelária; reklamná a inzertná činnosť; propagácia; marketing; pomoc pri podnikaní; poradenstvo týkajúce sa organizácie a podnikania; distribúcia prospektov; podnikateľské informácie; predplatné tlačovín pre tretie osoby; účtovníctvo; distribúcia propagačných tlačovín; plánovanie obchodných a propagačných akcií; overo-

vane obchodných transakcií; potvrdzovanie uskutočnenia obchodných transakcií; poskytovanie informácií reklamného alebo komerčného charakteru; reklamná, inzertná a propagačná činnosť prostredníctvom akéhokoľvek média prostredníctvom telefónnej, dátovej alebo informačnej siete; sprostredkovateľská činnosť v oblasti obchodných služieb prostredníctvom internetu; poradenská činnosť v oblasti obchodu a obchodných služieb; odovzdávanie obchodných informácií; poskytovanie komerčných informácií a informačných produktov reklamného a informačného charakteru, multimediálnych informácií obchodného a reklamného charakteru; poskytovanie informácií a informačných produktov, a to informačných produktov reklamného či komerčného charakteru, multimediálnych informácií komerčného alebo reklamného charakteru; komerčné využitie internetu v oblasti komerčných internetových médií a vyhľadávacích služieb; on-line inzercia; sprostredkovateľská činnosť v oblasti obchodu; prenájom reklamných miest; uchovávanie a spracovanie dát a informácií elektronickými a počítačovými prostriedkami a prostredníctvom elektronickej pošty; poskytovanie obchodných informácií prostredníctvom internetu; marketing, marketingové štúdie; obchodné alebo podnikateľské informácie; kopírovanie alebo rozmnožovanie dokumentov, dokladov; služby, poradenstvo v obchodnej činnosti; obchodný alebo podnikateľský prieskum; obchodný manažment; obchodná reklama; systemizácia informácií do počítačovej databázy; prenájom reklamných materiálov; rozširovanie reklamných materiálov; prieskum trhu; reklama, propagácia, sekretárske služby; štatistické informácie; spracovanie textov; účtovníctvo; vedenie kartoték v počítači; vydávanie reklamných alebo náborových, propagačných a inzertných textov; aktualizovanie reklamných materiálov; analýzy nákladov, daňové priznania (príprava vyhotovenia); dražby, vedenie dražieb; hospodárske (ekonomické) prognózy; inzercia poštou; nákupné ceny; veľkoobchodné ceny (analýzy); oceňovanie obchodných podnikov; oceňovanie a odhady v oblasti podnikania; personálne poradenstvo; pomoc pri riadení obchodnej činnosti; posudzovanie efektívnosti prevádzky a racionalizácie práce; prenájom kancelárskych strojov a zariadení; prieskum verejnej mienky; prevádzkovanie tovaru; prepisovanie; styky s verejnosťou; vzorky tovaru (distribúcia); sprostredkovateľské práce; automatizované spracovanie dát; elektronické spracovanie dát pre tretie osoby, vedenie a správa databáz (zaradených v triede 35); sprostredkovateľská činnosť v oblasti obchodu a služieb týkajúca sa počítačového hardvéru a softvéru a patriaca do tejto triedy; systematizácia informácií do počítačových databáz; preklad informácií do počítačových databáz; automatizované spracovanie údajov; poskytovanie pomoci pri prevádzke obchodu.

38 - Telekomunikácie; komunikácia pomocou terminálov alebo počítačov; elektronická pošta; počítačový prenos pošty a obrazu; komunikácia a transakcia v sieti; tlačová agentúra; diaľkový prenos obrazu a videoobrazu; komunikácia prostredníctvom telefónov alebo mobilných telefónov

alebo počítačov a telekomunikačné služby s tým spojené; poskytovanie telekomunikačnej služby prenosu dát a ďalších informácií; prevádzkovanie dátovej siete; prevádzkovanie verejnej mobilnej rádiatelefónnej siete; sprostredkovateľská činnosť v oblasti telekomunikačnej a výpočtovej techniky; sprostredkovateľská a poradenská činnosť v oblasti telekomunikácií; výmena, získavanie a šírenie informácií a správ prostredníctvom telekomunikačnej siete alebo dátovej siete, alebo siete výpočtovej alebo informačnej, alebo komunikačnej, alebo elektronickej techniky alebo satelitov, alebo káblov; šírenie elektronických tlačovín, časopisov, periodík a kníh prostredníctvom počítačovej, dátovej, elektronickej, telekomunikačnej a elektronickej siete; informačné služby na internete, a to prevádzkovanie elektronických nástieniek, diskusných skupín a fór a poskytovanie prístupu k on-line informačným službám a databázam; telekomunikačné služby na internete; služby hlasovej schránky; telekomunikačné služby; služby spočívajúce v priamom prepojení lokálnej zákazníckej pevnej siete so sieťou mobilných telefónov; služby krátkych textových správ; teletext a služby s ním spojené; tlačová informačná kancelária; komunikácia spočívajúca vo výmene, šírení, získaní a poskytovaní informácií a správ prostredníctvom telekomunikačných sietí; prevádzkovanie informačných a komunikačných sietí a poskytovanie obecných informácií v rámci informačných a komunikačných sietí; služby elektronickej pošty; prenájom telekomunikačných zariadení a prístrojov vrátane telefónov; služby sprostredkovania správ; služby sprostredkovania prístupu k počítačovej sieti; služby dátovej siete; prenos dát a informácií; služby prístupu a pripojenia k dátovým a informačným sieťam a internetu; prenájom informačných a komunikačných miest; poskytovanie prístupu na on-line informačné služby a databázy; prenos, poskytovanie alebo vyvolávanie informácií z počítačovej databázy; on-line informačné a databázové služby; komunikačné služby prostredníctvom internetu; vonkajších a vnútorných sietí a ďalších elektronických prostriedkov.

39 - Donáška a dovoz nápojov a potravín; služby cestovnej kancelárie a cestovnej agentúry; organizovanie poznávacích a vzdelávacích zájazdov; sprievodcovské služby; sprevádzanie turistov; zabezpečovanie cestovných lístkov; miestieniek; leteniek a lodných lístkov; zabezpečovanie a sprostredkovanie prepravy osôb, batožiny a nákladov; taxislužba; požičiavanie automobilov; motocyklov a bicyklov; poradenstvo v odbore cestovného ruchu; zásielkové služby; donáška novin a časopisov; donášky nákupov; dopravné služby; doprava osôb a tovaru; skladovanie tovaru; prevádzkovanie skladov; logistika; zasielateľstvo; balenie tovaru; poradenstvo a sprostredkovanie v oblasti dopravy alebo skladovanie; prevádzka turistického kancelárie; prevádzka verejnej dopravy; prevádzkovanie parkovísk; sprievodcovské služby; prenájom a požičiavanie autokarov, automobilov, lodí, plavidiel, kamiónov, nákladných vozidiel, dopravných prostriedkov; prenájom a požičiavanie koní; prenájom garáží a parkovacích plôch; prenájom a požičiavanie

mraziacich alebo chladiacich boxov; prenájom a požičiavanie potápačských skafandrov a zvonov; prenájom skladísk; prenájom a požičiavanie skladovacích kontajnerov; doručovacie služby; dovoz a doprava; kuriérske služby; sprostredkovanie dopravy; doprava automobilov; organizovanie ciest; informácie o doprave; preprava ceností; preprava nábytku; rezervácie v doprave; špedícia; záchranné služby.

41 - Vydavateľská a nakladateľská činnosť; školiaca činnosť, najmä v oblasti výpočtovej techniky, informatiky, kancelárskej a komunikačnej techniky a informačných technológií; organizovanie a riadenie kurzov; filmové štúdiá a filmová tvorba; filmová reprodukcia; opravy fotografických prístrojov; video; videotvorba; nahrávanie nosičov zvukových alebo obrazovo-zvukových; prevádzkovanie médií do elektronickej podoby a ich šírenie; požičiavanie nahraných zvukových alebo obrazovo-zvukových záznamov; tvorba a šírenie audiovizuálnych diel.

42 - Hosting, hostovanie na počítačových stránkach WEB; konverzia informácií do počítačovej databázy; sprostredkovateľská činnosť v oblasti informatiky; prevádzkovanie internetového vyhľadávača; poradenská činnosť v oblasti aplikácie výpočtovej techniky, v oblasti informatiky; vytvárania virtuálnych/počítačových 3D modelov; kancelárskej a komunikačnej techniky a informačných technológií; navrhovanie a realizácia automatizovaných systémov riadenia; programátorská činnosť; projekcia počítačových sietí; poskytovanie práva užívania softvéru a prenájom softvéru; inštalácia, opravy, údržba a servis softvéru; vytváranie interaktívnych aplikácií umožňujúcich odovzdávanie a tvorbu grafickej podoby prostredníctvom siete internet; tvorba softvéru a programov, programovanie; softvérové návrhy; prevod a konverzia počítačových programov a údajov (okrem fyzickej konverzie); prevod a konverzia údajov a dokumentov z fyzických médií na elektronické médiá; tvorba a údržba počítačových webových stránok pre zákazníkov; inštalácia počítačových programov; návrh počítačových systémov; programovanie internetových databázových systémov a internetových aplikácií; konštrukcia WWW prezentácií a riešenie WWW serverov; aktualizácia počítačových programov; údržba počítačových programov; prenájom času dát a údajov na prístup do počítačových databáz; zhotovovanie kópií počítačových programov; technické štúdie v oblasti počítačov a programového vybavenia; výskum, vývoj a tvorba systémov pre elektronické obchodovanie vrátane príslušného softvéru a hardvéru; poskytovanie know-how pre oblasť elektronického obchodovania a informačných technológií; programovanie internetových databázových systémov a internetových aplikácií; programovanie multimediálnych aplikácií; vytváranie a modelovanie 3D animácií, interaktívnych a grafických programov; počítačové animácie a vizualizácie; grafický dizajn; zavádzanie, aktualizácia a údržby, návrhy, štruktúrovanie a programovanie či iné vytváranie databáz, iných dátových systémov a aplikácií pre ich spracovanie vrátane ich poskytovania prístupu k nim a ich inštalácia; zavádzanie, aktualizácia a údržby, návrhy, štruktúrovanie a programovanie či iné vytváranie



internetových či intranetových počítačových stránok a nástieniek (webpages a websites) a internetových či intranetových aplikácií vrátane ich inštalácie; zavádzanie, aktualizácia a údržby, hosťovanie (poskytovanie voľného priestoru) pre internetové či intranetové stránky, nástienky (webpages a websites) alebo hosťovanie (poskytovanie voľného priestoru) pre internetové či intranetové aplikácie; prevod (konverzia) počítačových programov, dát či iných údajov v elektronickej podobe z rôznych formátov do iných formátov; prevod (konverzia) dokumentov, dát či iných údajov z fyzických médií na elektronické médiá.

43 - Poskytovanie nápojov; poskytovanie služieb v stravovaní; pohostinská a ubytovacia činnosť; sprostredkovateľská činnosť v tejto oblasti; pohostinské, reštauračné a barové služby vrátane poskytovania stravy; catering (príprava a dodávka jedál na objednávku); vinotéka (pohostinské služby).

### (540) GLOBUS CAR

(731) GLOBUS CAR, s. r. o., Urbánkova 3358, 143 00 Praha, CZ;

(740) Máčajová Mária, Ing., Nitra, SK;

(210) 257-2004

(220) 2.2.2004

### 8 (511) 9, 12, 16, 32, 33, 35, 38, 39, 41, 42, 43

(511) 9 - Reklama svetelná; reklamné svetelné prístroje; multimediálne alebo informačné katalógy; elektronické časopisy; nosiče záznamov nahrané i nenahrané; videokazety nahrané i nenahrané; audiokazety nahrané i nenahrané; audiovizuálne programy; audioprogramy; audiovizuálne diela; audiovizuálne diela v digitálnej podobe; filmy; hudobné diela; CD disky; programové vybavenie pre počítače; softvér; hardvér výpočtovej techniky alebo komunikačnej alebo informačnej techniky; elektronické databázy a databázové produkty; informácie a záznamy v elektronickej podobe; informácie a záznamy na nosiči s výnimkou papierových nosičov uvedených v triede 16; informácie, dáta, databázy a informačné produkty na nosičoch alebo i v elektronických, dátových, informačných, počítačových a komunikačných sieťach, súvisiaci softvér a hardvér; elektronické alebo dátové, alebo informačné, alebo komunikačné, alebo výpočtové siete vrátane jednotlivých súčastí a náhradných dielov obsiahnuté v triede 9; multimediálne aplikácie; elektronické periodiká a knihy v elektronickej podobe; počítačové hry; pohľadnice so zvukovou nahrávkou; hlavolamy elektrické alebo elektronické prístroje na striedavé obrazy.

12 - Pozemné vozidlá každého druhu vrátane ich súčastí, príslušenstva a náhradných dielov patriacich do tejto triedy.

16 - Tlačoviny; časopisy; knihy; periodické a neperiodické publikácie; užívateľské príručky; tlačiarne výroby; tlačiarne materiály; fotografie; pozitívny i negatívny fotomateriál; stojany a prístroje na lepenie fotografie.

32 - Minerálne vody, šumivé a iné nealkoholické nápoje každého druhu; zeleninové šťavy; piva každého druhu; nealkoholické nápoje obohatené vitamínmi alebo minerálmi; iónové a energetické nápoje nealkoholické; proteínové nealkoholické

nápoje; diétne nápoje; želatínové nápoje; miešané nealkoholické nápoje.

33 - Alkoholické nápoje každého druhu ako sú vína, liehoviny a likéry.

35 - Komerčné využitie internetu v oblastiach komerčných internetových médií; predaj produktov a vyhľadávacie služby; on-line inzercia a odovzdávanie informácií; organizovanie výstav na komerčné a reklamné účely; obchodná informačná kancelária; reklamná a inzertná činnosť; propagácia; marketing; pomoc pri podnikaní; poradenstvo týkajúce sa organizácie a podnikania; distribúcia prospektov; podnikateľské informácie; predplatné tlačovín pre tretie osoby; účtovníctvo; distribúcia propagačných tlačovín; plánovanie obchodných a propagačných akcií; overovanie obchodných transakcií; potvrdzovanie uskutočnenia obchodných transakcií; poskytovanie informácií reklamného alebo komerčného charakteru; reklamná, inzertná a propagačná činnosť prostredníctvom akéhokoľvek média prostredníctvom telefónnej, dátovej alebo informačnej siete; sprostredkovateľská činnosť v oblasti obchodných služieb prostredníctvom internetu, poradenská činnosť v oblasti obchodu a obchodných služieb; odovzdávanie obchodných informácií; poskytovanie komerčných informácií a informačných produktov reklamného a informačného charakteru, multimediálnych informácií obchodného a reklamného charakteru; poskytovanie informácií a informačných produktov, a to informačných produktov reklamného či komerčného charakteru, multimediálnych informácií komerčného alebo reklamného charakteru; komerčné využitie internetu v oblasti komerčných internetových médií a vyhľadávacích služieb; on-line inzercia; sprostredkovateľská činnosť v oblasti obchodu; prenájom reklamných miest; uchovávanie a spracovanie dát a informácií elektronickými a počítačovými prostriedkami a prostredníctvom elektronickej pošty; poskytovanie obchodných informácií prostredníctvom internetu; marketing; obchodné alebo podnikateľské informácie; kopírovanie alebo rozmnožovanie dokumentov, dokladov; služby, poradenstvo v obchodnej činnosti; obchodný alebo podnikateľský prieskum; obchodný manažment; obchodná reklama; systemizácia informácií do počítačovej databázy; prenájom reklamných materiálov; rozširovanie reklamných materiálov; prieskum trhu; reklama, propagácia, sekretárske služby; štatistické informácie; spracovanie textov; účtovníctvo; vedenie kartoték v počítači; vydávanie reklamných alebo náborových, propagačných a inzertných textov; aktualizovanie reklamných materiálov; analýzy nákladov, daňové priznania (príprava vyhotovenia); dražby, vedenie dražieb; hospodárske (ekonomické) prognózy; inzercia poštou; nákupné ceny; veľkoobchodné ceny (analýzy); oceňovanie obchodných podnikov; oceňovanie a odhady v oblasti podnikania; personálne poradenstvo; pomoc pri riadení obchodnej činnosti; posudzovanie efektívnosti prevádzky a racionalizácie práce; prenájom kancelárskych strojov a zariadení; prieskum verejnej mienky; prevádzkovanie tovaru; prepisovanie; styky s verejnosťou; vzorky tovaru (distribúcia);

sprostredkovateľské práce; automatizované spracovanie dát; elektronické spracovanie dát pre tretie osoby, vedenie a správa databáz (zaradených v triede 35); sprostredkovateľská činnosť v oblasti obchodu a služieb týkajúca sa počítačového hardvéru a softvéru a patriaca do tejto triedy; systemizácia informácií do počítačových databáz; preklad informácií do počítačových databáz; automatizované spracovanie údajov; poskytovanie pomoci pri prevádzke obchodu; marketingové štúdie.

38 - Telekomunikácie; komunikácia pomocou terminálov alebo počítačov; elektronická pošta; počítačový prenos pošty a obrazu; komunikácia a transakcia v sieti; tlačová agentúra; diaľkový prenos obrazu a videoobrazu; komunikácia prostredníctvom telefónov alebo mobilných telefónov alebo počítačov a telekomunikačné služby s tým spojené; poskytovanie telekomunikačnej služby prenosu dát a ďalších informácií; prevádzkovanie dátovej siete; prevádzkovanie verejnej mobilnej rádiatelefónnej siete; sprostredkovateľská činnosť v oblasti telekomunikačnej a výpočtovej techniky; sprostredkovateľská a poradenská činnosť v oblasti telekomunikácií; výmena, získavanie a šírenie informácií a správ prostredníctvom telekomunikačnej siete alebo dátovej siete, alebo siete výpočtovej alebo informačnej, alebo komunikačnej, alebo elektronickej techniky alebo satelitov, alebo káblov; šírenie elektronických tlačovín, časopisov, periodík a kníh prostredníctvom počítačovej, dátovej, elektronickej, telekomunikačnej a elektronickej siete; informačné služby na internete, a to prevádzkovanie elektronických nástienok, diskusných skupín a fór a poskytovanie prístupu k on-line informačným službám a databázam; telekomunikačné služby na internete; služby hlasovej schránky; telekomunikačné služby; služby spočívajúce v priamom prepojení lokálnej zákazníckej pevnej siete so sieťou mobilných telefónov; služby krátkych textových správ; teletext a služby s ním spojené; tlačová informačná kancelária; komunikácia spočívajúca vo výmene, šírení, získavaní a poskytovaní informácií a správ prostredníctvom telekomunikačných sietí; prevádzkovanie informačných a komunikačných sietí a poskytovanie obecných informácií v rámci informačných a komunikačných sietí; služby elektronickej pošty; prenájom telekomunikačných zariadení a prístrojov vrátane telefónov; služby sprostredkovania správ; služby sprostredkovania prístupu k počítačovej sieti; služby dátovej siete; prenos dát a informácií; služby prístupu a pripojenia k dátovým a informačným sieťam a internetu; prenájom informačných a komunikačných miest; poskytovanie prístupu na on-line informačné služby a databázy; prenos, poskytovanie alebo vyvolávanie informácií z počítačovej databázy; on-line informačné a databázové služby; komunikačné služby prostredníctvom internetu; vonkajších a vnútorných sietí a ďalších elektronických prostriedkov.

39 - Donáška a dovoz nápojov a potravín; služby cestovnej kancelárie a cestovnej agentúry; organizovanie poznávacích a vzdelávacích zájazdov; sprievodcovské služby; sprevádzanie turistov; zabezpečovanie cestovných lístkov; miesteniak;

leteníak a lodných lístkov; zabezpečovanie a sprostredkovanie prepravy osôb, batožiny a nákladov; taxislužba; požičiavanie automobilov; motocyklov a bicyklov; poradenstvo v odbore cestovného ruchu; zásielkové služby; donáška novin a časopisov; donášky nákupov; dopravné služby; doprava osôb a tovaru; skladovanie tovaru; prevádzkovanie skladov; logistika; zasielateľstvo; balenie tovaru; poradenstvo a sprostredkovanie v oblasti dopravy alebo skladovania; prevádzka turistického kancelárie; prevádzka verejnej dopravy; prevádzkovanie parkovísk; sprievodcovské služby; prenájom a požičiavanie autokarov, automobilov, lodí, plavidiel, kamiónov, nákladných vozidiel, dopravných prostriedkov; prenájom a požičiavanie koní; prenájom garáží a parkovacích plôch; prenájom a požičiavanie mraziacich alebo chladiacich boxov; prenájom a požičiavanie potápačských skafandrov a zvonov; prenájom skladísk; prenájom a požičiavanie skladovacích kontajnerov; doručovacie služby; dovoz a doprava; kuriérske služby; sprostredkovanie dopravy; doprava automobilov; organizovanie ciest; informácie o doprave; preprava ceností; preprava nábytku; rezervácie v doprave; špedícia; záchranné služby.

41 - Vydavateľská a nakladateľská činnosť; školiaca činnosť, najmä v oblasti výpočtovej techniky, informatiky, kancelárskej a komunikačnej techniky a informačných technológií; organizovanie a riadenie kurzov; filmové štúdiá a filmová tvorba; filmová reprodukcia; opravy fotografických prístrojov; video; videotvorba; nahrávanie nosičov zvukových alebo obrazovo-zvukových; prevádzkovanie médií do elektronickej podoby a ich šírenie; požičiavanie nahraných zvukových alebo obrazovo-zvukových záznamov; tvorba a šírenie audiovizuálnych diel.

42 - Hosting, hostovanie na počítačových stránkach WEB; konverzia informácií do počítačovej databázy, sprostredkovateľská činnosť v oblasti informatiky; prevádzkovanie internetového vyhľadávača; poradenská činnosť v oblasti aplikácie výpočtovej techniky, v oblasti informatiky; vytváranie virtuálnych/počítačových 3D modelov; kancelárskej a komunikačnej techniky a informačných technológií; navrhovanie a realizácia automatizovaných systémov riadenia; programátorská činnosť; projekcia počítačových sietí; poskytovanie práva užívania softvéru a prenájom softvéru; inštalácia, opravy, údržba a servis softvéru; vytváranie interaktívnych aplikácií umožňujúcich odovzdávanie a tvorbu grafickej podoby prostredníctvom siete internet; tvorba softvéru a programov, programovanie; softvérové návrhy; prevod a konverzia počítačových programov a údajov (okrem fyzickej konverzie); prevod a konverzia údajov a dokumentov z fyzických médií na elektronické médiá; tvorba a údržba počítačových webových stránok pre zákazníkov; inštalácia počítačových programov; návrh počítačových systémov; programovanie internetových databázových systémov a internetových aplikácií; konštrukcia WWW prezentácií a riešenie WWW serverov; aktualizácia počítačových programov; údržba počítačových programov; prenájom času dát a údajov na prístup do počítačových databáz; zhotovovanie kópií počítačových programov; technické štúdie v oblasti po-

čítačov a programového vybavenia; výskum, vývoj a tvorba systémov pre elektronické obchodovanie vrátane príslušného softvéru a hardvéru; poskytovanie know-how pre oblasť elektronického obchodovania a informačných technológií; programovanie internetových databázových systémov a internetových aplikácií; programovanie multimediálnych aplikácií; vytváranie a modelovanie 3D animácií, interaktívnych a grafických programov; počítačové animácie a vizualizácie; grafický dizajn; zavádzanie, aktualizácia a údržby, návrhy, štruktúrovanie a programovanie či iné vytváranie databáz, iných dátových systémov a aplikácií pre ich spracovanie vrátane ich poskytovania prístupu k nim a ich inštalácia; zavádzanie, aktualizácia a údržby, návrhy, štruktúrovanie a programovanie či iné vytváranie internetových či intranetových počítačových stránok a nástienok (webpages a websites) a internetových či intranetových aplikácií vrátane ich inštalácie; zavádzanie, aktualizácia a údržby, hostovanie (poskytovanie voľného priestoru) pre internetové či intranetové stránky, nástienky (webpages a websites) alebo hostovanie (poskytovanie voľného priestoru) pre internetové či intranetové aplikácie; prevod (konverzia) počítačových programov, dát či iných údajov v elektronickej podobe z rôznych formátov do iných formátov; prevod (konverzia) dokumentov, dát či iných údajov z fyzických médií na elektronické médiá.

43 - Poskytovanie nápojov; poskytovanie služieb v stravovaní; pohostinská a ubytovacia činnosť; sprostredkovateľská činnosť v tejto oblasti; pohostinské, reštauračné a barové služby vrátane poskytovania stravy; catering (príprava a dodávka jedál na objednávku); vinotéka (pohostinské služby).

#### (540) DRINK ASSISTANT

(731) GLOBUS CAR, s. r. o., Urbánkova 3358, 143 00 Praha, CZ;

(740) Máčajová Mária, Ing., Nitra, SK;

#### (210) 258-2004

(220) 2.2.2004

#### 8 (511) 9, 12, 16, 32, 33, 35, 38, 39, 41, 42, 43

(511) 9 - Reklama svetelná; reklamné svetelné prístroje; multimediálne alebo informačné katalógy; elektronické časopisy; nosiče záznamov nahrané i nenahrané; videokazety nahrané i nenahrané; audiokazety nahrané i nenahrané; audiovizuálne programy; audioprogramy; audiovizuálne diela; audiovizuálne diela v digitálnej podobe; filmy; hudobné diela; CD disky; programové vybavenie pre počítače; softvér; hardvér výpočtovej techniky alebo komunikačnej alebo informačnej techniky; elektronické databázy a databázové produkty; informácie a záznamy v elektronickej podobe; informácie a záznamy na nosiči s výnimkou papierových nosičov uvedených v triede 16; informácie, dáta, databázy a informačné produkty na nosičoch alebo i v elektronických, dátových, informačných, počítačových a komunikačných sieťach, súvisiaci softvér a hardvér; elektronické alebo dátové, alebo informačné, alebo komunikačné, alebo výpočtové siete vrátane jednotlivých súčastí a náhradných dielov obsiahnuté

v triede 9; multimediálne aplikácie; elektronické periodiká a knihy v elektronickej podobe; počítačové hry; pohľadnice so zvukovou nahrávkou; hlavolamy elektrické alebo elektronické prístroje na striedavé obrazy.

12 - Pozemné vozidlá každého druhu vrátane ich súčastí, príslušenstva a náhradných dielov patriacich do tejto triedy.

16 - Tlačoviny; časopisy; knihy; periodické a neperiodické publikácie; užívateľské príručky; tlačiarne výroby; tlačiarne materiál; fotografie; pozitívny i negatívny fotomateriál; stojany a prístroje na lepenie fotografie.

32 - Minerálne vody, šumivé a iné nealkoholické nápoje každého druhu; zeleninové šťavy; pívá každého druhu; nealkoholické nápoje obohatené vitamínmi alebo minerálmi; iónové a energetické nápoje nealkoholické; proteínové nealkoholické nápoje; diétne nápoje; želatínové nápoje; miešané nealkoholické nápoje.

33 - Alkoholické nápoje každého druhu ako sú vína, liehoviny a likéry.

35 - Komerčné využitie internetu v oblastiach komerčných internetových médií; predaj produktov a vyhľadávacie služby; on-line inzercia a odovzdávanie informácií; organizovanie výstav na komerčné a reklamné účely; obchodná informačná kancelária; reklamná a inzertná činnosť; propagácia; marketing; pomoc pri podnikaní; poradenstvo týkajúce sa organizácie a podnikania; distribúcia prospektov; podnikateľské informácie; predplatné tlačovín pre tretie osoby; účtovníctvo; distribúcia propagačných tlačovín; plánovanie obchodných a propagačných akcií; overovanie obchodných transakcií; potvrdzovanie uskutočnenia obchodných transakcií; poskytovanie informácií reklamného alebo komerčného charakteru; reklamná, inzertná a propagačná činnosť prostredníctvom akéhokoľvek média prostredníctvom telefónnej, dátovej alebo informačnej siete; sprostredkovateľská činnosť v oblasti obchodných služieb prostredníctvom internetu; poradenská činnosť v oblasti obchodu a obchodných služieb; odovzdávanie obchodných informácií; poskytovanie komerčných informácií a informačných produktov reklamného a informačného charakteru, multimediálnych informácií obchodného a reklamného charakteru; poskytovanie informácií a informačných produktov, a to informačných produktov reklamného či komerčného charakteru, multimediálnych informácií komerčného alebo reklamného charakteru; komerčné využitie internetu v oblasti komerčných internetových médií a vyhľadávacích služieb; on-line inzercia; sprostredkovateľská činnosť v oblasti obchodu; prenájom reklamných miest; uchovávanie a spracovanie dát a informácií elektronicnými a počítačovými prostriedkami a prostredníctvom elektronickej pošty; poskytovanie obchodných informácií prostredníctvom internetu; marketing; obchodné alebo podnikateľské informácie; kopírovanie alebo rozmnožovanie dokumentov, dokladov; služby, poradenstvo v obchodnej činnosti; obchodný alebo podnikateľský prieskum; obchodný manažment; obchodná reklama; systemizácia informácií do počítačovej databázy; prenájom reklamných materiálov; rozširovanie reklamných materiálov; prieskum

trhu; reklama, propagácia, sekretárske služby; štatistické informácie; spracovanie textov; účtovníctvo; vedenie kartoték v počítači; vydávanie reklamných alebo náborových, propagačných a inzertných textov; aktualizovanie reklamných materiálov; analýzy nákladov, daňové priznania (príprava vyhotovenia); dražby, vedenie dražieb; hospodárske (ekonomické) prognózy; inzercia poštou; nákupné ceny; veľkoobchodné ceny (analýzy); oceňovanie obchodných podnikov; oceňovanie a odhady v oblasti podnikania; personálne poradenstvo; pomoc pri riadení obchodnej činnosti; posudzovanie efektívnosti prevádzky a racionalizácie práce; prenájom kancelárskych strojov a zariadení; prieskum verejnej mienky; prevádzkovanie tovaru; prepisovanie; styky s verejnosťou; vzorky tovaru (distribúcia); sprostredkovateľské práce; automatizované spracovanie dát; elektronické spracovanie dát pre tretie osoby, vedenie a správa databáz (zaradených v triede 35); sprostredkovateľská činnosť v oblasti obchodu a služieb týkajúca sa počítačového hardvéru a softvéru a patriaca do tejto triedy; systemizácia informácií do počítačových databáz; preklad informácií do počítačových databáz; automatizované spracovanie údajov; poskytovanie pomoci pri prevádzke obchodu; marketingové štúdie.

38 - Telekomunikácie; komunikácia pomocou terminálov alebo počítačov; elektronická pošta; počítačový prenos pošty a obrazu; komunikácia a transakcia v sieti; tlačová agentúra; diaľkový prenos obrazu a videoobrazu; komunikácia prostredníctvom telefónov alebo mobilných telefónov alebo počítačov a telekomunikačné služby s tým spojené; poskytovanie telekomunikačnej služby prenosu dát a ďalších informácií; prevádzkovanie dátovej siete; prevádzkovanie verejnej mobilnej rádiatelefontnej siete; sprostredkovateľská činnosť v oblasti telekomunikačnej a výpočtovej techniky; sprostredkovateľská a poradenská činnosť v oblasti telekomunikácií; výmena, získavanie a šírenie informácií a správ prostredníctvom telekomunikačnej siete alebo dátovej siete, alebo siete výpočtovej alebo informačnej, alebo komunikačnej, alebo elektronickej techniky alebo satelitov, alebo káblov; šírenie elektronických tlačovín, časopisov, periodík a kníh prostredníctvom počítačovej, dátovej, elektronickej, telekomunikačnej a elektronickej siete; informačné služby na internete, a to prevádzkovanie elektronických nástienok, diskusných skupín a fór a poskytovanie prístupu k on-line informačným službám a databázam; telekomunikačné služby na internete; služby hlasovej schránky; telekomunikačné služby; služby spočívajúce v priamom prepojení lokálnej zákazníckej pevnej siete so sieťou mobilných telefónov; služby krátkych textových správ; teletext a služby s ním spojené; tlačová informačná kancelária; komunikácia spočívajúca vo výmene, šírení, získavaní a poskytovaní informácií a správ prostredníctvom telekomunikačných sietí; prevádzkovanie informačných a komunikačných sietí a poskytovanie obecných informácií v rámci informačných a komunikačných sietí; služby elektronickej pošty; prenájom telekomunikačných zariadení a prístrojov vrátane telefónov; služby sprostredkovania správ; služby sprostredkovania prístupu k po-

čítačovej sieti; služby dátovej siete; prenos dát a informácií; služby prístupu a pripojenia k dátovým a informačným sieťam a internetu; prenájom informačných a komunikačných miest; poskytovanie prístupu na on-line informačné služby a databázy; prenos, poskytovanie alebo vyvolávanie informácií z počítačovej databázy; on-line informačné a databázové služby; komunikačné služby prostredníctvom internetu; vonkajších a vnútorných sietí a ďalších elektronických prostriedkov.

39 - Donáška a dovoz nápojov a potravín; služby cestovnej kancelárie a cestovnej agentúry; organizovanie poznávacích a vzdelávacích zájazdov; sprievodcovské služby; sprevádzanie turistov; zabezpečovanie cestovných lístkov; miesteniak; leteniak a lodných lístkov; zabezpečovanie a sprostredkovanie prepravy osôb, batožiny a nákladov; taxislužba; požičiavanie automobilov; motocyklov a bicyklov; poradenstvo v odbore cestovného ruchu; zásielkové služby; donáška novin a časopisov; donášky nákupov; dopravné služby; doprava osôb a tovaru; skladovanie tovaru; prevádzkovanie skladov; logistika; zasielateľstvo; balenie tovaru; poradenstvo a sprostredkovanie v oblasti dopravy alebo skladovania; prevádzka turistického kancelárie; prevádzka verejnej dopravy; prevádzkovanie parkovísk; sprievodcovské služby; prenájom a požičiavanie autokarov, automobilov, lodí, plavidiel, kamiónov, nákladných vozidiel, dopravných prostriedkov; prenájom a požičiavanie koní; prenájom garáží a parkovacích plôch; prenájom a požičiavanie mraziacich alebo chladiacich boxov; prenájom a požičiavanie potápačských skafandrov a zvonov; prenájom skladísk; prenájom a požičiavanie skladovacích kontajnerov; doručovacie služby; dovoz a doprava; kuriérske služby; sprostredkovanie dopravy; doprava automobilová; organizovanie ciest; informácie o doprave; preprava ceností; preprava nábytku; rezervácie v doprave; špedícia; záchranné služby.

41 - Vydavateľská a nakladateľská činnosť; školiaca činnosť, najmä v oblasti výpočtovej techniky, informatiky, kancelárskej a komunikačnej techniky a informačných technológií; organizovanie a riadenie kurzov; filmové štúdiá a filmová tvorba; filmová reprodukcia; opravy fotografických prístrojov; video; videotvorba; nahrávanie nosičov zvukových alebo obrazovozvukových; prevádzkovanie médií do elektronickej podoby a ich šírenie; požičiavanie nahraných zvukových alebo obrazovozvukových záznamov; tvorba a šírenie audiovizuálnych diel.

42 - Hosting, hosťovanie na počítačových stránkach WEB; konverzia informácií do počítačovej databázy; sprostredkovateľská činnosť v oblasti informatiky; prevádzkovanie internetového vyhľadávača; poradenská činnosť v oblasti aplikácie výpočtovej techniky, v oblasti informatiky; vytváranie virtuálnych/počítačových 3D modelov; kancelárskej a komunikačnej techniky a informačných technológií; navrhovanie a realizácia automatizovaných systémov riadenia; programátorská činnosť; projekcia počítačových sietí; poskytovanie práva užívania softvéru a prenájom softvéru; inštalácia, opravy, údržba a servis softvéru; vytváranie interaktívnych aplikácií umožňujúcich odovzdávanie a tvorbu grafickej podoby

prostredníctvom siete internet; tvorba softvéru a programov, programovanie; softvérové návrhy; prevod a konverzia počítačových programov a údajov (okrem fyzickej konverzie); prevod a konverzia údajov a dokumentov z fyzických médií na elektronické médiá; tvorba a údržba počítačových webových stránok pre zákazníkov; inštalácia počítačových programov; návrh počítačových systémov; programovanie internetových databázových systémov a internetových aplikácií; konštrukcia WWW prezentácií a riešenie WWW serverov; aktualizácia počítačových programov; údržba počítačových programov; prenájom času dát a údajov na prístup do počítačových databáz; zhotovovanie kópií počítačových programov; technické štúdie v oblasti počítačov a programového vybavenia; výskum, vývoj a tvorba systémov pre elektronické obchodovanie vrátane príslušného softvéru a hardvéru; poskytovanie know-how pre oblasť elektronického obchodovania a informačných technológií; programovanie internetových databázových systémov a internetových aplikácií; programovanie multi-mediálnych aplikácií; vytváranie a modelovanie 3D animácií, interaktívnych a grafických programov; počítačové animácie a vizualizácie; grafický dizajn; zavádzanie, aktualizácia a údržby, návrhy, štruktúrovanie a programovanie či iné vytváranie databáz, iných dátových systémov a aplikácií pre ich spracovanie vrátane ich poskytovania prístupu k nim a ich inštalácia; zavádzanie, aktualizácia a údržby, návrhy, štruktúrovanie a programovanie či iné vytváranie internetových či intranetových počítačových stránok a nástienok (webpages a websites) a internetových či intranetových aplikácií vrátane ich inštalácie; zavádzanie, aktualizácia a údržby, hosťovanie (poskytovanie voľného priestoru) pre internetové či intranetové stránky, nástienky (webpages a websites) alebo hosťovanie (poskytovanie voľného priestoru) pre internetové či intranetové aplikácie; prevod (konverzia) počítačových programov, dát či iných údajov v elektronickej podobe z rôznych formátov do iných formátov; prevod (konverzia) dokumentov, dát či iných údajov z fyzických médií na elektronické médiá.

43 - Poskytovanie nápojov; poskytovanie služieb v stravovaní; pohostinská a ubytovacia činnosť; sprostredkovateľská činnosť v tejto oblasti; pohostinské, reštauračné a barové služby vrátane poskytovania stravy; catering (príprava a dodávka jedál na objednávku); vinotéka (pohostinské služby).

**(540) DRINK S.O.S.**

(731) GLOBUS CAR, s. r. o., Urbánkova 3358, 143 00 Praha, CZ;

(740) Máčajová Mária, Ing., Nitra, SK;

**(210) 344-2004**

(220) 9.2.2004

**8 (511) 9, 42**

(511) 9 - Monitorovacie počítačové programy; nahrané počítačové programy; počítačový softvér; programy na počítačové hry.

42 - Aktualizovanie počítačových programov; hosťovanie na počítačových stránkach (webových stránkach); inštalácia počítačových programov; návrh počítačových systémov; obnovovanie počítačových databáz; počítačové programovanie; poradenstvo v oblasti počítačového hardvéru; prevod a konverzia počítačových programov a údajov (okrem fyzickej konverzie); prevod a konverzia údajov a dokumentov z fyzických médií na elektronické médiá; servis počítačových programov; prenájom počítačového softvéru; tvorba softvéru; vytváranie a udržiavanie počítačových stránok (webových) pre zákazníkov; zhotovovanie kópií počítačových programov.

**(540)**



(591) čierna, červená

(731) BSL Branch Systems Laboratory s. r. o., Fadrusova 3, 841 05 Bratislava, SK;

(740) Holakovský Štefan, Ing., Bratislava, SK;

**(210) 356-2004**

(220) 10.2.2004

**8 (511) 4, 35, 37, 39**

(511) 4 - Palivá, mazivá, motorové oleje.

35 - Sprostredkovanie obchodu s tovarom, maloobchodná činnosť s palivami, mazivami a motorovými olejmi.

37 - Čerpacie stanice s palivami a mazivami; čistenie, umývanie, opravy a údržba automobilov a dopravných prostriedkov.

39 - Nákladná cestná motorová doprava.

**(540)**



(591) červená, čierna, biela

(731) BENZINA, a. s., Dělnická 12, 170 04 Praha, CZ;

(740) Beňa Matej, JUDr., Bratislava, SK;

**(210) 357-2004**

(220) 10.2.2004

**8 (511) 9, 38, 42**

(511) 9 - Prístroje umožňujúce komunikáciu jednej osoby s druhou alebo druhými osobami, telefónne prístroje a príslušenstvo, telefónne automaty, telefónne ústredne, mobilné telefóny, všetky telekomunikačné prístroje a zariadenia, prístroje na spracovanie informácií, softvér, hardvér najmä výpočtovej alebo telekomunikačnej, alebo informačnej techniky, počítače, minipočítače, notebooky, monitory, klávesnice, terminály a všetky ďalšie jednotlivé časti, súčasti a náhradné diely, všetky siete z oblasti výpočtovej techniky a ich jednotlivé časti a náhradné diely, dátové siete, elektronické siete, nosiče záznamov nahrané alebo nenahrané, čipové karty, elektronické karty vrátane platobných, elektronické databázy, databázové produkty v elektronickej podobe, informácie, dáta a záznamy v elektronickej podobe,

dáta a/alebo databázy, a/alebo informačné produkty na nosičoch a/alebo v elektronických, dátových, informačných a telekomunikačných sieťach, súvisiaci softvér a hardvér, zvukové záznamy, hudobné diela v elektronickej podobe, hudobné diela na iných nosičoch ako papierových, elektronické siete, elektronické multimedialne aplikácie, multimedialne alebo informačné katalógy v elektronickej podobe, elektronické časopisy, elektronické periodiká a knihy v elektronickej podobe, stroje na záznam, prenos, prevod a reprodukciu zvuku alebo obrazu alebo informácie, zvukové disky, hardvér výpočtovej techniky, prístroje a nástroje optické, prístroje a nástroje na meranie, signalizovanie.

38 - Telekomunikácie, komunikácie pomocou terminálov alebo počítačov, elektronická pošta, počítačový prenos pošty a obrazu, komunikácie a transakcie v sieti, tlačová agentúra, komunikácia prostredníctvom telefónov alebo mobilných telefónov alebo počítačov a telekomunikačné služby s tým spojené, poskytovanie telekomunikačnej služby prenosu dát a ďalších informácií, prevádzkovanie dátovej siete, prevádzkovanie verejnej mobilnej rádiotelefónnej siete, sprostredkovateľská činnosť v oblasti telekomunikačnej techniky, sprostredkovateľská a poradenská činnosť v oblasti telekomunikácií, výmena, získavanie a šírenie informácií a správ prostredníctvom telekomunikačnej siete alebo dátovej siete, alebo siete výpočtovej alebo informačnej, alebo komunikačnej, alebo elektronickej techniky alebo satelitov alebo kábla, šírenie elektronických tlačovín, časopisov, periodík a kníh, informačné služby na internete vrátane prevádzkovania elektronických nástieniek, diskusných skupín a fór a poskytovanie prístupu k on-line informačným službám a databázam, telekomunikačné služby na internete, služby hlasovej schránky, telekomunikačné služby, služby spočívajúce v priamom prepojení lokálnej zákazníkovej pevnej siete so sieťou mobilných telefónov, služby krátkych textových správ, teletext a služby s ním spojené, poskytovanie informácií v oblasti telekomunikácií (informačná kancelária), prenájom telekomunikačných zariadení a prístrojov vrátane telefónov, služby sprostredkovania správ, služby dátovej siete, prenos dát a informácií, poskytovanie prístupu na on-line informačné služby a databázy, prenos, poskytovanie alebo vyvolávanie informácií z počítačovej databázy, on-line informačné a databázové služby v oblasti telekomunikácií, komunikačné služby prostredníctvom internetu, vonkajších sietí a vnútorných sietí a ďalších elektronických prostriedkov, služby prístupu a pripojenia k dátovým a informačným sieťam a internetu, prenájom informačných a komunikačných miest, služby sprostredkovania prístupu k počítačovej sieti.

42 - Návrh programového vybavenia a databáz, aktualizácie programového vybavenia, programovanie počítačov, prenájom doby prístupu k databázam, hosting, prevádzkovanie internetového vyhľadávacieho, technické štúdie v oblasti počítačov a programového vybavenia, výskumné, projekčné a inžinierske práce v oblasti telekomunikácií, informačných technológií, informácií a výpočtových služieb, prenájom programového

vybavenia a počítačov, základný a aplikovaný výskum v oblasti informačných technológií, právne služby, tvorba WEB, tvorba a poskytovanie softvéru, tvorba WWW stránok, interaktívnych a grafických programov (ich tvorba), tvorba multimedialných aplikácií, tvorba programových projektov, tvorba informačných databáz, výskum, vývoj a tvorba systémov pre elektronické obchodovanie a príslušného softvéru a hardvéru; know-how pre oblasť elektronického obchodovania a informačných technológií; návrhy, štruktúrovanie a programovanie alebo iné vytváranie programového vybavenia internetových, intranetových alebo iných sieťových serverov, serverových staníc a systémov vrátane jeho inštalácie, zavádzania, aktualizácie a údržby; návrhy, štruktúrovanie a programovanie alebo iné vytváranie databáz, iných dátových systémov a aplikácií pre ich spracovanie vrátane poskytovania prístupu k nim a ich inštalácie, zavádzanie, aktualizácie a údržby, prevod (konverzia) počítačových programov, dát alebo iných údajov v elektronickej podobe z rôznych formátov do iných formátov, prevod (konverzia) dokumentov, dát alebo iných údajov z fyzických médií na elektronické médiá, sprostredkovateľská činnosť v oblasti výpočtovej a informačnej techniky.

#### (540) Eurotel Jukebox

(731) Eurotel Praha, spol. s r. o., Vyskočilova 1442/1b, 140 21 Praha, CZ;

(740) Mešková Viera, Ing., Bratislava, SK;

#### (210) 366-2004

(220) 11.2.2004

#### 8 (511) 29

(511) 29 - Mliečne produkty, najmä mliečne dezerty, jogurty, jogurtové nápoje, peny, krémy, dezertné krémy, neochutené alebo ochutené nápoje vyrobené prevažne z mlieka alebo mliečnych produktov, mliečne nápoje vyrobené hlavne z mlieka, mliečne nápoje obsahujúce ovocie, fermentované neochutené alebo ochutené mliečne produkty; všetky tieto produkty obsahujúce ovocie.

#### (540) FRUTIGO!

#### JOGURT VYBRANÝ OVOCÍM

(731) COMPAGNIE GERVAIS DANONE (société anonyme), 126-130, rue Jules Guesde, 92300 Levallois-Perret, FR;

(740) Fajnorová Mária, Ing., Bratislava, SK;

#### (210) 389-2004

(220) 12.2.2004

#### 8 (511) 16, 25, 35, 36, 41, 43, 44

(511) 16 - Papiernický tovar a tlačoviny.

25 - Oblečenie, odevy, trička, šilty.

35 - Reklamné a propagačné služby na podporu humanitárnych cieľov, vydávanie a rozširovanie reklamných materiálov a reklamných textov.

36 - Finančné služby, najmä zabezpečovanie a zhromažďovanie finančných prostriedkov na podporu humanitárnych cieľov, organizovanie dobročinných finančných zbierok.

41 - Sprostredkovanie kultúrnych, zábavných a športových podujatí v oblasti humanitárnych a sociálnych služieb.

43 - Ubytovacie a stravovacie služby na humanitárne ciele.

44 - Služby zdravotníckych zariadení v oblasti humanitárnych a sociálnych služieb.

**(540) Doktor klaun**

(731) HOEK Slovakia, s. r. o., Brnianska 1719, 911 01 Trenčín, SK;

(210) 392-2004

(220) 13.2.2004

**8 (511) 9, 16, 41**

(511) 9 - Prístroje a nástroje na záznam, reprodukciu a prenos zvukových a/alebo obrazových záznamov vo forme kotúčov a pásov.

16 - Tlačené materiály na hudobnú výchovu, hudobné listy, knihy, príručky, tlačené hudobné zborníky, katalógy, knihy piesní a zborových spevov.

41 - Vzdelávacie služby.

(540)

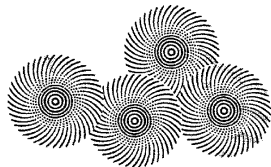

**SUZUKI METHOD INTERNATIONAL**

(731) International Suzuki Association, c/o ISA/USA Office, 212 South Cottonwood Drive, Richardson, Texas 75080, US;

(740) Bezák Marián, Ing., Bratislava, SK;

(210) 395-2004

(220) 13.2.2004

**8 (511) 11, 37, 39, 42**

(511) 11 - Zariadenie na klimatizáciu a chladenie.

37 - Montáž chladiacich a klimatizačných zariadení a vzduchotechnických prvkov a ich uvedenie do prevádzky, záručný a pozáručný servis chladiacich a klimatizačných zariadení a vzduchotechnických prvkov.

39 - Distribúcia uvedených zariadení.

42 - Projektovanie chladiacich a klimatizačných zariadení, technická poradenská služba v oblasti klimatizácie a chladiacich a vzduchotechnických zariadení.

(540)



(731) KLIMASTAV SK, s. r. o., V. P. Tótha 17, 960 01 Zvolen, SK;

(210) 402-2004

(220) 13.2.2004

**8 (511) 7, 9, 11, 12, 24, 28, 35, 36, 37, 40, 42**

(511) 7 - Zotrvačník; dúchadlá, výtlačné ventilátory; motory pre vznášadlá; lodné motory; motory pre člny; stroje na montáž bicyklov; záhradné traktory.

9 - Akumulátory elektrické do vozidiel; akumulátorové nádoby; akumulátorové platne; akumulátory do batérií; poplašné zariadenia; záchranné zariadenia; lasery s výnimkou laserov na lekárske účely; plavebné prístroje a nástroje; akumulátory elektrické; bleskozvody; blesky (fotografické); bóje, majáky svetelné; elektrické zariadenia na vábenie a ničenie hmyzu; solárne články; navigačné prístroje vozidiel.

11 - Akumulátory tepelné; osvetľovacie zariadenia lietadiel; medziprehrievače vzduchu; vykurovacie zariadenia, vyhrievacie zariadenia; ohrev teplej vody, kúrenie teplovodné; výbojky elektrické; výmenníky tepla s výnimkou výmenníkov ako častí strojov; zariadenia na čistenie odpadových vôd; pražiacie stroje; tepelné čerpadlá; solárne kolektory; solárne pece.

12 - Vzdušné dopravné prostriedky; balóny riaditeľné, balóny vzdušné; lietadlá (obojživelné); člny; automobilové strechy; lietadlá; balóny riaditeľné, vzducholode; bicykle; automobilové obývacie prívesy; traktory; motory (elektrické) do pozemných vozidiel; elektromobily; hydroplány; vojenské dopravné prostriedky; motocykle; vodné dopravné prostriedky; lode; pontóny; nosiče lyží na autá; trojkolky; vrtule, propeler; vzducholode, balóny; trojkolky; dopravné prostriedky na pohyb po zemi, vode, vo vzduchu a koľajniciach; mopedy; jachty; karosérie dopravných prostriedkov; katapultovacie kreslá; vznášadlá; automobilové plátenné strechy; snehové skútre; diaľkovo ovládané vozidlá iné ako hračky.

24 - Látky neprepúšťajúce plyn pre vzducholode.

28 - Boby.

35 - Pomoc pri riadení obchodnej činnosti; kancelárie zaoberajúce sa dovozom a vývozom; analýzy nákladov; prenájom kancelárskych strojov a zariadení; rozširovanie reklamných materiálov zákazníkom; obchodný alebo podnikateľský prieskum; poradenstvo v obchodnej činnosti; reklama; obchodný alebo podnikateľský prieskum; reklamné agentúry; prieskum trhu; profesionálne obchodné alebo podnikateľské poradenstvo; hospodárske, ekonomické predpovede; obchodné alebo podnikateľské informácie; spracovanie textov.

36 - Prenájom nehnuteľností; sprostredkovanie nehnuteľností; realitné kancelárie.

37 - Čistenie interiérov (budov); výstavby lodí; čistenie okien; umývanie dopravných prostriedkov; prenájom čistiacich strojov; čistenie exteriérov budov.

40 - Montáž materiálov na objednávku (pre tretie osoby).

42 - Navrhovanie (priemyselný dizajn); poradenstvo v oblasti práv duševného vlastníctva; konzultačné služby v oblasti práv duševného vlastníctva; strojársky výskum; výskum a vývoj nových výrobkov pre zákazníkov.

**(540) SPRING MB**

(731) SPRING MB s. r. o., Osloboditeľská 24, 831 07 Bratislava, SK;

**(210) 470-2004**

(220) 18.2.2004

**8 (511) 16, 35, 39**

(511) 16 - Neperiodické tlačoviny vr. reklamných perspektív, propagačných materiálov, brožúr, letákov, plagátov a pod., obalové materiály z papiera či plastu, v rámci celej tejto triedy.

35 - Propagačná a reklamná činnosť, marketing vr. telemarketingu, vykonávanie prieskumových ankiet, spracovanie dát a vytváranie informačných databáz vr. spracovania výsledku distribúcie propagačných materiálov, vyhodnocovanie dosahu marketingových projektov, zapracovanie štruktúry zákazníkov do mapy, spracovanie demografických údajov do informačných databáz, spracovanie demografických údajov do digitálnych máp, vytváranie digitálnych máp, vytváranie digitalizovaných máp miest s údajmi o poštových schránkach a obyvateľoch, poskytovanie výstupov z informačných databáz, distribúcia propagačných materiálov vr. neadresnej distribúcie do poštových schránok domácností a firiem a adresnej distribúcie na základe údajov z informačných databáz, distribúcia reklamných vzoriek výrobkov v obchodnej sieti či na frekventovaných miestach aj do poštových schránok.

39 - Balenie a kompletovanie listových zásielok, balenie a kompletovanie listových zásielok s propagačnými materiálmi, balenie a kompletovanie balíkových zásielok s propagačnými materiálmi, komplexné spracovanie listových alebo balíkových zásielok propagačných materiálov vr. skladania, rozkladania, obáľkovania a frankovania, vkladanie propagačných tlačovín do iných materiálov.

**(540)**

(731) Evropská directmarketingová, s. r. o., Konopišťská 16, 100 00 Praha, CZ;

(740) Juran Svetozár, JUDr., Bratislava, SK;

**(210) 515-2004**

(220) 19.2.2004

**8 (511) 35, 36, 42**

(511) 35 - Oceňovanie obchodných podnikov, oceňovanie a odhady stavebných prác, podnikateľské poradenstvo, vedenie účtovníctva.

36 - Oceňovanie a odhady nehnuteľností, prenájom nehnuteľností, sprostredkovanie nehnuteľností, odhady poisťných udalostí a nehôd, finančné oceňovanie a odhady (poisťovníctvo, bankovníctvo, nehnuteľnosti).

42 - Expertízy (inžinierske práce).

**(540)**

# EXPERTA

(731) EXPERTA, s. r. o., Daniela Dlabača 13, 010 01 Žilina, SK;

**(210) 708-2004**

(220) 5.3.2004

**8 (511) 16, 31, 35**

(511) 16 - Tlačoviny, predovšetkým katalógy, informačné a reklamné materiály; plagáty a prospekty; príručky; plastické obaly, obaly (papiernický tovar); vrecká z papiera alebo z plastických materiálov; etikety s výnimkou textilných.

31 - Semená, rastliny a kvety; poľnohospodárske a záhradkárské produkty, ktoré nie sú zaradené v iných triedach.

35 - Maloobchod s poľnohospodárskymi a záhradkárskymi produktmi, semenami, rastlinami a kvetmi; sprostredkovanie veľkoobchodu s poľnohospodárskymi a záhradkárskymi produktmi, semenami, rastlinami a kvetmi.

**(540)**

# ZELSEED

(731) ZELSEED spol. s r. o., Horná Potôň 16, 930 36 Horná Potôň, SK;

(740) Bezák Marián, Ing., Bratislava, SK;

**(210) 746-2004**

(220) 9.3.2004

**8 (511) 9, 12, 35, 36, 37, 38, 39**

(511) 9 - Nabíjacie agregáty pre elektrické batérie, elektrické akumulátory pre vozidlá, zvukové poplašné zariadenia, antény, autorádiá, okuliare, puzdrá na okuliare, prístroje na zaznamenávanie času, diaľkové ovládače, magnetické, kompaktné a optické nosiče dát nahrané aj nenahrané, hasiace prístroje, interkomy, ističe, poisťky, štartovacie káble, vreckové svietidlá, tlakomery, rýchlomery, tachometre, ochranné prilby, ochranné odevy, ochranné rukavice, otáčkomery, ochranné plachty, audio- a videoprijímače, radary, rádiá, reproduktory, spínače, teplomery, termostaty pre dopravné prostriedky, výstražné trojuholníky pre vozidlá, vysielачky, elektrické zámky, zapalovače cigariet do automobilu, telefónne prístroje, najmä mobilné.

12 - Motory do pozemných vozidiel, automobilové reťaze, slnečné clony pre automobily, bezpečnostné pásy pre sedadlá vozidiel, automobilové bezpečnostné sedačky pre deti, čalúnenie a poťahy vozidiel, klaksóny automobilov, kryty na automobilové kolesá, batožinové nosiče na vozidlá, nosiče bicyklov a lyží, obytné prívěsy automobilové, opierky hlavy na sedadlá vozidiel, pneumatiky, poplašné zabezpečovacie zariadenia pre vozidlá, ťažné zariadenia pre vozidlá, prívěsy za vozidlá, stierače skiel, tlmiče, perovania vozidiel, volanty vozidiel, zariadenie na signalizáciu spätnej jazdy automobilu, spätné zrkadlá, karosérie automobilov a ich doplnky, dopravné prostriedky, autodoplnky patriace do triedy 12.

35 - Autobazár, sprostredkovanie obchodu s novými aj ojazdenými vozidlami, pomoc pri riadení obchodnej činnosti, marketing, reklama, poskytovanie poradenstva a informácií v rozsahu triedy 35, predvádzanie tovaru, účtovníctvo, činnosť účtovných poradcov.



36 - Sprostredkovanie lízingových zmlúv, najmä na dopravné prostriedky, finančné služby vrátane lízingu, zmenárenské služby, záložňa, sprostredkovateľská činnosť uvedených služieb, uzatváranie poisťiek.

37 - Opravy, údržba, nastavovanie a umývanie dopravných prostriedkov, montáž a demontáž motorových vozidiel, montáž a demontáž auto-príslušenstva, sprostredkovateľská činnosť uvedených služieb.

38 - Služby v oblasti telefonickej podpory.

39 - Prenájom vozidiel, odťahovanie dopravných prostriedkov pri poruchách, prenájom parkovacích plôch.

**(540) AUTO AAA SK**

(731) AUTOCENTRUM AAA AUTO a. s., Lombardiho 22b, 831 03 Bratislava, SK;

(740) Záthurecký Eugen, JUDr., Banská Bystrica, SK;

**(210) 773-2004**

(220) 11.3.2004

**8 (511) 30**

(511) 30 - Koreniny.

**(540)**



(731) Vitana, a. s., Mělnická 133, 277 32 Byšice, CZ;

(740) Čechvalová Dagmar, Bratislava, SK;

**(210) 898-2004**

(220) 19.3.2004

(310) 303 48 718.6/21

(320) 22.9.2003

(330) DE

**8 (511) 1, 2, 3, 4, 5, 6, 7, 8, 9, 10, 11, 12, 13, 14, 15, 16, 17, 18, 19, 20, 21, 24, 25, 26, 27, 28, 29, 30, 31, 32, 33, 34, 35, 36, 37, 38, 39, 40, 41, 42, 43, 44, 45**

(511) 1 - Chemické produkty na priemyselné, vedecké alebo fotografické účely, chemické produkty na použitie v poľnohospodárstve, záhradníctve a lesníctve s výnimkou fungicídov, herbicídov, insekticídov a prípravkov na ničenie buriny a parazitov; činidlá na ochranu kvetín, výživné soli, chemické a prírodné činidlá na úpravu pôdy, čističe vody; nespracované umelé živice a umelé hmoty; hnojivá, najmä hnojivá na trávniky, ruže, borovice, kvety a zložené hnojivá, hnojivá na rododendrony, zložené hnojivá; zmesi hnojiva a hliny do kvetináčov (kompost), záhradná rašelina, činidlá na uvoľnenie pôdy; hasiace činidlá; substancie na tvrdenie a spájkovanie kovov; garbiarske činidlá; lepidlá na priemyselné účely; tmely patriace do tejto triedy; chemické substancie na ochranu a uchovávanie potravín v čerstvom stave, neexponované filmy; soľ na rozmrazovanie.

2 - Farby, laky, fermeže a politúry, prípravky proti hrdzi, činidlá na ochranu dreva, farbivá; moriace a farbivacie činidlá na použitie na drevo

a koži; prírodné nespracované živice; plátkové kovy vo forme prášku pre maliarov, dekoratórov, tlačiarov a umelcov; gity; tmely patriace do tejto triedy.

3 - Prípravky na umývanie, pranie a bielenie; čistiace, leštiace a odmasťovacie činidlá s výnimkou prípravkov na použitie vo výrobnom procese, abrazíva; mydlá, škrob na bielizeň, voňavkárské produkty, éterické oleje, prípravky na starostlivosť a skrášľovanie tela, s výnimkou na lekárske účely, osobné dezodoranty, vlasové toniká, vlasové spreje a tužiacie vody, prípravky na čistenie zubov a starostlivosť o chrup a ústnu dutinu, voňavky a osviežovače vzduchu (patriace do triedy 03), éterické oleje do potravín; leštiace pasty.

4 - Priemyselné oleje a tuky; lubrikanty, absorbenty prachu, činidlá na zvlhčenie a viazanie prachu; palivá v tuhom, tekutom alebo plynnom stave, najmä uhlie, drevené uhlie, koks, zápalné pasty a kocky, rašelina, drevo, benzín, motorová nafta, vykurovací olej, pohonné hmoty pre motory s vnútorným spaľovaním, benzén, ropa, nafta, etylalkohol, tekutý plyn ako propán a bután, acetylén, kyslík a vodík; svietiace substancie; sviečky, voskové sviečky, nočné svetlá a knôty, zapalovače ako materiál.

5 - Chemické produkty a produkty na starostlivosť o zdravie, insekticídy, fungicídy, herbicídy, moluskocídy, nematocídy; liečivá (s výnimkou tých, ktoré môže byť predávané výhradne v lekárňach); dietetické produkty na liečivé účely, dietetické produkty na báze vitamínov ako potrava pri diétach s nízkym obsahom živín a/alebo riadeným kalorickým prísunom; liečivé rastliny v sušenej alebo konzervovanej forme, výťažky z liečivých rastlín, výživové doplnky na lekárske účely, najmä produkty určené na doplnkovú ľudskú výživu so stopovými prvkami, vitamínmi, príchuťami, prípravkami na zlepšenie chuti a vlákninou; vitamínové prípravky; dietetická potrava pre bábätká; náplasti, obväzy; antiseptické a dezinfekčné prípravky; liečivé čaje a lieky; prípravky na hubenie škodcov, najmä prípravky na hubenie hlodavcov; lepidlá na zubné protézy; dezodoranty na zdravotné účely, dezodoranty na zdravotné účely, prípravky na osvieženie vzduchu, výrobky dámskej hygieny, najmä hygienické vložky, slipové vložky, tampóny, hygienické nohavičky; algicídy; tmely patriace do tejto triedy.

6 - Káble a drôty vyrobené z obyčajných kovov (nie na elektrické účely); stavebné materiály vyrobené z kovov; prenosné kovové stavby a konštrukcie, najmä prefabrikované garáže; kovové rúry, trezory, bezpečnostné schránky a pokladnice; drobný železiarsky tovar; kovové fittingy; odpadkové kontajnery a sudy na vodu vyrobené z kovu, propánové bomby; kovové tovary vyrobené nie z drahých kovov, najmä reťaze, kohútiky, uzávery na fľaše, spojky rúr a hadíc vyrobené z kovu, ventily, klapky vyrobené z kovu na odvodňovacie rúry a vodovodné potrubia, mriežky a rošty, nábytkové kolieska, vývesné tabule, prevozné kontajnery, nádrže a cisterny, kovové príslušenstvo a kovania na okná, dvere a nábytok; otváratele garážových brán s výnimkou elektrických; kovové okenice, obložnice, žalúzie a rolety; oceľové piliny.

7 - Elektrické kuchynské stroje na drvenie, sekanie, mletie, strúhanie, krájanie a rezanie, lisovanie, miešanie a hnetenie, šľahanie, mechanické, elektrické mlynčeky na mäso, šijacie stroje, umývačky riadu, pračky, motory (s výnimkou motorov do pozemných vozidiel); automatické poľnohospodárske a záhradnícke stroje; poľnohospodárske stroje, liahne na vajcia; čistiace stroje, mechanické filtračné zariadenia; filtre ako časti strojov a motorov; pumpy na prenos tekutín, pevných látok a vzduchu, buď elektrické, alebo motorom poháňané, alebo ako príslušenstvo k ručným zariadeniam a strojom patriace do tejto triedy; elektrické kosačky na trávu, elektrické hrable, elektrické rezačky alebo sekačky na slamu a seno; elektrické plečky; prúdové generátory; tlakové ventily, tlakové regulátory ako časti strojov; stroje na spracovanie kovov, dreva a plastov, kompresory, zametacie stroje, mechanické, elektrické a ručné snežné pluhly, čistiace stroje, mechanické filtračné zariadenia, mechanické, elektrické a ručné zdvíhacie zariadenia; šijacie stroje, pletacie stroje, umývačky riadu, pračky, žehliace stroje, elektrické zariadenia pre domácnosť a na použitie v kuchyni (patriace do triedy 07), lepiace, tesniace a uzatváracie zariadenia, mechanické, elektrické a ručné krájače na chlieb a mäso (všetko stroje), elektrické otvárače na konzervy, mechanické, elektrické a ručné mixéry (stroje), odšťavovače, elektrické nože, elektrické sekacie zariadenia, viacúčelové kuchynské stroje, stroje na výrobu rezancov, mechanické, elektrické a ručné miešacie zariadenia (stroje), elektrické mlynčeky na mäso, obilie a kávu a univerzálne krájacie a sekacie stroje, elektrické lisy na použitie v domácnosti; elektrické nástroje pre domácich majstrov v tejto triede, rezacie a sekacie, vŕtacie, príklepové vŕtacie, hobl'ovacie, skrutkovacie, brúsne a frérovacie stroje, príklepové vŕtačky, príklepové skrutkovače, vŕtacie a frérovacie stanice, frérovacie a brusné motory, sústruhy, elektrické píly, reťazové píly, kotúčové píly, stolové cirkulárky, rezacie stroje a pracovné stoly (ponky) prispôbosené pre uvedené nástroje, elektrické hobl'ovačky, brúsne zariadenia a stroje, elektrické a ručné spínacie pištoly, elektrické generátory, prúdové generátory, pištoly na striekanie farby, mechanické a elektrické zariadenia a odstraňovanie tapiet, stroje na rezanie a triedenie obkladačiek, vysokotlakové čistiace stroje, pieskovacie stroje, zariadenia na brúsenie vrtákov, aj ako príslušenstvo k elektrickým vŕtáčkám, motory a zdvíhacie zariadenia na okenice, obložnice, žalúzie a rolety; kompresory a príslušenstvo, najmä striekacie pištoly na farbu, rozprašovacie pištoly ako stroje, pieskovacie zariadenia, kladkostroje, povrazové kladky, aj elektrické ako časť stroja; mechanické, elektrické a ručné rumpály, elektrické zastrihávače trávniká, nožnice na živý plot na batérie, zariadenia na úpravu trávniká, motorové kosy, rezačky na slamu a seno, plečky (stroje), rezacie stroje a drvičky, mulčovacie stroje, motorové alebo elektrické kosačky na trávu, ventily a tlakové ventily ako časti strojov; mechanické kosačky na trávu, mechanické zastrihávače trávnikov, elektrické nožnice na strihanie živého plotu; elektrické strihacie stroje; strihače pre psov; vysávače; lepiace a zatavovacie zariadenia ako stroje, na priemyselné

účely; snežné pluhly; štartéry; výfuky; ventilátory a valce na motory; elektrické stroje a prístroje na čistenie; elektrické stroje na leštenie podlahy.

8 - Ručné náradie, nástroje a zariadenia na poľnohospodárske, záhradnícke a lesnícke účely, na použitie v technickom a strojárskom sektore a v konštrukcii áut a stavebných technológiách; mechanické nožnice na strihanie živého plotu; nože, vidličky a lyžice; sečné a bodné zbrane; britvy a holiace čepele; prístroje na strihanie nechtov; ručné pumpy na prenos tekutín, pevných látok a vzduchu, tiež ako príslušenstvo k ručným zariadeniam a strojom; spájkovačky s výnimkou elektrických; autogénne zvaracie zariadenia; otvárače na konzervy s výnimkou elektrických; ručné nástroje na rezanie, sekanie a krájanie; lupienkové píly; píly dierovky; zveráky; ručné zariadenia na odstraňovanie tapiet; záhradné motyčky; kancelárske nožnice; elektrická manikúra.

9 - Elektrické, elektrotechnické, elektronické prístroje a nástroje (patriace do triedy 09); prístroje a nástroje na použitie v nízkonapät'ovom inžinierstve, najmä v informačných, k vysokofrekvenčných a riadiacich technológiách; vedecké prístroje a nástroje na laboratórny výskum; navigačné, prieskumné, fotografické, kinematografické, optické, meracie, signalizačné, riadiace, kontrolné, záchranárske a učebné prístroje a nástroje, prístroje a nástroje na váženie; okuliare, ďalekohľady; prístroje na nahrávanie, prenos a reprodukciu zvuku a obrazov; projektory, zväčšovacie prístroje, statívy pre fotoaparáty; stroje a zariadenia na farebné kopírovanie, vrátane elektrostatických a termálnych, fotokopírovacie a iné kopírovacie stroje v tejto triede; rádiokomunikačné a telekomunikačné zariadenia, interkomunikačné stroje; nosiče magnetických dát vo forme pásov, fólií, diskov, kaziet, gramofónových nahrávok; predajné automaty a mechanizmy pre mincové prístroje; registračné pokladne, počítacie stroje, prístroje na spracovanie dát a počítače, elektronické, magnetické a optické pamäte, ROM-, PROM-, EAROM- a EPROM pamäte, CD-ROM pamäte, čipy (integrovane obvody), diskety, magnetické disky; elektrické prepojovacie panely s pamäťovými zariadeniami, všetky uvedené tovary bez a s nahranými informáciami; mikroprocesory; periférne zariadenia počítačov, najmä tlačiarne, monitory, elektromechanické, elektronické, optické a akustické vstupné a výstupné zariadenia, klávesnice, rozhrania; počítačový hardvér, najmä zariadenia na riadenie kurzoru na použitie s počítačovými indikačnými zariadeniami a prepojovacími panelmi počítačov; zariadenia, prepojovacie káble a zásuvky na spájanie alebo sieťovanie prístrojov na spracovanie dát a prístrojov na informačné technológie; zábavné zariadenia ako príslušenstvo k televíznym prijímačom a počítačom; počítačové programy, bázy dát; hasiace prístroje; výstražné trojuholníky; elektrické káble, drôty, podobné vybavenie na spájanie a vedenie, vypínače, spínače a prepínače a dosky s tlačnými spojmi a elektrické skrinky; batérie, rýchlomery, transformátory; exponované filmy; ochranné oblečenie, vrátane obuvi, špeciálne záchrané oblečenie, ochranné tvárové štíty, ochranné okuliare alebo masky pre robotníkov; potápačské

obleky, potápačské okuliare, lyžiarske okuliare; ochranné helmy na zimné športy, jazdcov, cyklistov a motocyklistov; elektrické žehličky; elektrické spájkovacie prístroje, elektrické zväracie prístroje, zariadenia na nabíjanie batérií; špeciálne kontajnery prispôsobené pre uvedené prístroje a nástroje; elektrické spájkovačky a spájkovacie stanice, spájkovacie pištoly, rýchloschnúce lepiace pištoly; elektrické zväracie zariadenia a stroje; detektory kovov a napätia; elektrické otvárače garážových brán; manometer na meranie tlaku v pneumatikách; diktafóny; váhy na listy; ohňovzdorné plachty a izolačné obleky; počítačové programy v dátových sieťach; elektrické zariadenia na zatahovanie plastových materiálov (na balenie).

10 - Ortopedické výrobky, najmä ortopedické bandáže, korzety, pletený tovar, pančuchový tovar a obuv; chirurgický materiál na šitie; vyhrívané vankúše a prikrývky na lekárske účely; sanitárne prístroje, najmä prístroje na meranie krvného tlaku, načúvacie pomôcky, teplomery, prístroje na meranie hladiny cukru v krvi, inhalátory, akupunktúrne nástroje, prístroje na opaľovanie; masážne nástroje, prístroje na použitie vo fyzioterapii, prístroje stimulujúce prúdenie krvi, stetoskopy na merače krvného tlaku; termálne vankúše, infračervené žiariče, oporné vankúše, všetko na lekárske účely; pomôcky na chodenie na lekárske účely, prístroje na meranie pulzu, nástroje na leštenie zubov, kondómy, uzávery na kojenecké fľaše, cumlíky.

11 - Elektrické ohrievacie fľaše, elektrické ohrievače na nohy; osvetľovacie a vykurovacie zariadenia, zariadenia na výrobu pary, na varenie, chladenie, sušenie, ventilačné a vodovodné zariadenia, sanitárne zariadenia, sušičky prádla; vyhríevacie vankúše a prikrývky nie na lekárske účely; tepelné čerpadlá, elektrické prístroje na výrobu zmrzliny a jogurtu; termostatové ventily ako časti vykurovacích inštalácií; odstredivé a bubnové sušičky bielizne; horúcovzdušné generátory; horúcovzdušné zariadenia a fény, aj na odstraňovanie lakov; splachovacie zariadenia; vírivé vane; zariadenia na osvieženie vzduchu.

12 - Pozemné a vodné dopravné prostriedky, najmä prívesy a vodné vlečniaky na autá, mopedy, motocykle, bicykle, kajaky, veslárske člny a plachetnice, snežné traktory; táčky, záhradné káry nachádzajúce sa v tejto triede, invalidné vozíky, kočíky, golfové vozíky, vozíky na hadice, nafukovacie činy; náhradné diely na pozemné a vodné vozidlá, to jest brzdy, smerovky, alarmy spätného chodu, klaksóny, prevody, spojky, motorové a hnacie remene, autosedadlá, volanty, kolesá, pneumatiky, rámy kolies, ventily na pneumatiky, tlmiče, spriahadlá, príslušenstvo na automobily a bicykle, to jest nosiče batožiny a lyží, snehové reťaze, spojery, opierky hlavy, bezpečnostné pásy, detské bezpečnostné sedadlá, sieťky na bicykle, zvončeky a vzduchové pumpy, opravárenské súpravy; strešné boxy; ventily na pneumatiky vozidiel; kosačky na trávu vo forme traktorov a iných vozidiel; invalidné vozíky.

13 - Ohňostroje.

14 - Vzácné kovy a ich zliatiny a výrobky z nich vyrobené alebo výrobky pokovované drahými kovmi, najmä umelecké predmety, dekoračné predmety, riady a ozdoby na stôl (s výnimkou

príboru), kanvice, hrnce a panvice, náramkové hodinky, medaily a medailóny, puzdrá a držiaky na cigary a/alebo cigarety, klenotnícke výrobky, šperky, bižutéria, drahé kamene a drahokamy; hodinky a iné chronometrické prístroje.

15 - Hudobné nástroje.

16 - Papier a kartón (zahnutý v triede 16), výrobky z papiera a kartónu nezahnuté v iných triedach, najmä papierové uteráky, servítky, filtračné papiere, papierové vreckovky, toaletný papier, papierové plienky, škatule na balenie, papierové tašky, tlačoviny, knihársky materiál, najmä knihárske nite, plátno a iné textilie na knihárske účely; fotografie, papiernický tovar, albumy na fotografie, lepidlá na papier a na kancelárske alebo domáce použitie, vrátane remeselnej výroby; samolepiace pásy na papier a na kancelárske alebo domáce použitie; potreby pre umelcov, najmä modelárska hlina, plátno, farby, palety a stojany, moridlá a plátkové kovy; štetce a štetky; elektrické a elektronické písacie stroje, kancelárske potreby (okrem nábytku), najmä stroje na tlačenie adries, frankovacie stroje, šanóny, koše na listy, otvárače na listy, stolové písacie podložky, dierkovače, zošívачky, spinky a svorky, atramentové pásy, korekčné pomôcky na kancelárske účely, pečiatky, atramentové podušky, pečiatkový atrament, atrament na písanie a kreslenie, vodové farby, držiaky na dokumenty, dosky a obaly na dokumenty, zadné dosky na dokumenty, držiaky na guľôčkové perá a ceruzky, strúhadlá na ceruzky, obaly na perá, stolové kancelárske súpravy, papierové ochranné povlaky na stôl, registre kariet, stolové kartotéky, rezačky na papier, logaritmické pravítka, učebný a inštruktážny materiál (s výnimkou prístrojov) vo forme tlačovín, hier, zvieracích a rastlinných preparátov a pomôcok, geologických modelov a pomôcok, glóbusov, pomôcok na kreslenie a rysovanie na tabuľu; krúžkové viazače, konferenčné dosky, písacie súpravy, dosky na dokumenty, zošity na písanie, aritmetiku, notové zošity, zošity na zapisovanie slovnej zásoby a na domáce úlohy, plastové obalové materiály, najmä dosky, tašky a fólie; tlačiarenské písma a štočky; lepiace a zatahovacie zariadenia na kancelárske účely.

17 - Fólie, tabule, dosky a tyče vyrobené z plastu ako polotovary; tesniace, obalové a izolačné látky v tejto triede; azbest, slúda a výrobky z nich nezahnuté v iných triedach; hadice (nie kovové); samolepiace pásy (s výnimkou tých na lekárske účely, na kancelárske alebo domáce použitie); tmely patriace do tejto triedy.

18 - Koža a koženka a výrobky z nich, najmä tašky a iné puzdrá a obaly, ktoré nie sú tvarovo prispôsobené tovarom pre ktoré sú určené, drobné kožené predmety, najmä náprsné tašky, peňaženky a kľúčenky; koža a kožušiny, kufre a kufričky; dáždnyky, slnečníky a vychádzkové palice, kabelky, aktovky, nákupné tašky, školské tašky a vaky, batohy, plecniaky; nákupné sieťky.

19 - Stavebný materiál (s výnimkou kovového), najmä polospracované drevo a trámy, lišty a dosky, preglejka, stavebné sklo, najmä sklenené tabule a okenné sklá, potrubie (s výnimkou kovového) na stavebné účely; prenosné budovy (s výnimkou kovových), najmä prefabrikované garáže, záhradné domčeky a kôlne, prístrešky; ume-

lohmotné okenice; obločnice s výnimkou kovových; žalúzie a rolety, s výnimkou kovových; tmely patriace do tejto triedy; laty.

20 - Nábytok, kempingový nábytok, lôžkoviny (s výnimkou posteľnej bielizne), matrace, vankúše, spacie vaky na použitie pri kempovaní; zrkadlá, rámy; tovary vyrobené z dreva alebo náhradiek dreva v tejto triede, najmä obruby na obrazové rámy, koľajnice na záclony, rozperné kolíky, debny, prepravné palety, sudy, kontajner, skrinky, pracovné stoly, hoblice, nádrže, uzávery, násadky na náradie, cievky na vlákna, vešiaky na kabáty, vešiakové kolíky, umelecké predmety, dekoratívne výrobky; plastové výrobky v tejto triede, najmä obruby na rámy, koľajnice na záclony, rozperné kolíky, debny, prepravné palety, sudy, kontajner, skrinky, nádrže, skrútky, menovky nie z kovu, fittingy na nábytok, okná a dvere, záclonové koľajnice a háčiky, vnútorné horizontálne rolety, vešiaky na kabáty, vešiakové kolíky, uzávery na fľaše, tyče s výnimkou kovových; poštové schránky, nie kovové aleb tehlové; výrobky z korku, trstiny, prútia, rohoviny, kostí, slonoviny, veľrybích kostí, korytnačiny, jantáru, perlete a morskej peny nachádzajúce sa v tejto triede; odpadkové kontajner a sudy na vodu vyrobené z plastu; reťaze, kohútiky, uzávery na fľaše, spojky rúr a hadíc vyrobené z plastu; interiérové žalúzie a rolety.

21 - Malé domáce a kuchynské ručné nástroje patriace do tejto triedy (s výnimkou dávkovačov a rozprašovačov tekutín a práškov všetkých druhov), prenosné nádoby na použitie v domácnosti a v kuchyni (s výnimkou nádob z drahých kovov alebo pokovovaných); elektrické a ručné nástroje na skrásňovanie a starostlivosť o telo v tejto triede, elektrické hrebene a zubné kefy, vodné špáradlá (ústne sprchy), kropiace zariadenia na trávnik; hrebene, špongie; kefy, štetce (s výnimkou maliarskych); prostriedky a pomôcky na čistenie patriace do tejto triedy; nástroje na čistenie na ručný pohon; zariadenia na varenie vyrobené z kovu ako hrnce, panvice a kanvice s výnimkou elektrických, vedrá, tovary vyrobené zo skla, porcelánu a kameniny na použitie v domácnosti a v kuchyni, najmä taniere, šálky, podšálky, panvice, misy, poháre, polievkové misy, krčahy, pivové poháre, vínové poháre, vázy, dózičky, misy, riady, marmeládové a džemové poháre, súpravy na cukor a smotanu, súpravy na korenie a dochucovadlá (na ocot, čierne korenie a olej), ovocné misy, nádoby na mixovanie, karafy a fľaše; ručné mixéry; ručné mlynčeky na mäso; miešacie stroje pre domácnosť s výnimkou elektrických; ručné mlynčeky pre domácnosť; ručné nástroje na rezanie, sekacie, krájanie pre domácnosť; lisy pre domácnosť s výnimkou elektrických; stroje na leštenie podlahy s výnimkou elektrických; odpadkové koše.

22 - Laná, povrazy, šnúry, siete, najmä rybárske sieťky; stany, celty, plachty v tejto triede, baliace tašky vyrobené z textilného materiálu; vrecká na prepravu a skladovanie tovarov.

23 - Priadze a nite na textilné účely.

24 - Tkaniny, textilné výrobky nezahrnuté v iných triedach, najmä textilie, záclony a závesy, rolety, bielizeň na použitie v domácnosti, pokrývky na

stôl a posteľné prikrývky; posteľné plachty a obrusy, nábytkové textilie a textilie na dekoratívne účely.

25 - Oblečenie vrátane topánok, čižiem, papúč a pokrývok hlavy.

26 - Čipky a výšivky, stuhy a šnúry so topánok; gombíky, háčiky a očka, ihly, umelé kvety; cvočky; špendlíky.

27 - Koberce, rohožky, predložky, linoleum a podlahové krytiny vyrobené z gumy, syntetických a textilných materiálov, najmä metrové koberce, kobercové dlaždice, predložky pred posteľ, rohože a behúne, tapety (s výnimkou textilných).

28 - Hry, hracie karty, najmä elektrické a elektronické hry; hračky; gymnastické a športové náradie, šnorchle, ozdoby na vianočný stromček s výnimkou osvetlenia a cukrovíniok.

29 - Dietetické výrobky vyrobené na báze proteínov a/alebo uhľohydrátov ako potraviny pre nízkokalorickú a/alebo kaloricky kontrolovanú diétu patriace do tejto triedy; mäso, ryby s výnimkou živých, kôrovce s výnimkou živých, hydina a zverina, tiež konzervované, inak spracované alebo mrazené; konzervované, sušené alebo mrazené ovocie a zelenina; mäsové výťažky; mäsové, rybie, ovocné a zeleninové rösoly; džemy a marmelády; vajcia, mlieko, mliečne výrobky, najmä maslo, syr, smotana, jogurt, mlieko v prášku na účely výživy; jedlé oleje a tuky; instantné jedlá zložené najmä z mäsa, rýb, živých a neživých kôrovcov, hydiny, zveriny, zeleniny alebo spracovaného ovocia (tiež v mrazenej forme), dezerty vyrobené z jogurtu, tvarohu alebo smotany.

30 - Šalátové dresingy; majonézy; káva, čaj, kakao, cukor, ryža, tapioka, ságo, kávové a čajové náhradky, múka a výrobky z obilia (s výnimkou krmiva), najmä potraviny z obilnín na raňajky; cestoviny, čokoláda a výrobky z čokolády, čokoládové cukrovinky vrátane cukrovíniok s tekutými vínovými a/alebo liehovinovými plnkami, sladkosť, chlieb, pekárske a cukrárske výrobky, zmrzlina, med, melasa, kvasnice, prášky do pečiva, kuchynská soľ; horčica, ocot, omáčky (a výnimkou šalátových dresingov); koreniny a zmesi korenín, potravinové príchuťi (s výnimkou esencií a éterických olejov).

31 - Poľnohospodárske, záhradnícke a lesné produkty, najmä semená a iný množiaci (reprodukčný) materiál, nespracované obilie, nespracované drevo; čerstvé rastliny a kvety, cibuľky hľuzy kvetov; čerstvé ovocie a zelenina, najmä zemiaky, semená; sušené rastliny, mulč a rašelinové stelivo, podstielka pre mačky, krmivo, najmä potrava pre psov a potrava pre mačky; živé zvieratá, najmä okrasné rybičky; živé kôrovce; soľ pre dobytok.

32 - Pivá, minerálne vody a sýtené vody a iné nealkoholické nápoje; sirupy a iné prípravky na výrobu nápojov; ovocné nápoje a ovocné šťavy.

33 - Alkoholické nápoje (s výnimkou piva), najmä vína, liehoviny a likéry.

34 - Tabak; tabakové výrobky, najmä cigarety a cigary, potreby pre fajčiarov, najmä skrinky na tabak, násadky na cigary a cigarety (cigarové a cigaretové špičky), puzdrá na cigary a cigarety (tabatierky), popolníky, žiaden z uvedených výrobkov nie je vyrobený z alebo pokovovaný drahými kovmi alebo ich zliatinami, stojany na fajky, čistiace prostriedky na fajky, orezávače na

cigary, fajky, zapaľovače cigariet, vreckové zariadenia na šúľanie vlastných cigariet, cigaretové papieriky, cigaretové filtre, palivové náplne do zapaľovačov, vrecká na tabak, vodné fajky, zápalky.

35 - Reklamná činnosť, marketing, poradenstvo v oblasti marketingu a nákupu, prieskum trhu a analýza trhu, styk s verejnosťou; manažment; obchodná správa; poradenstvo v oblasti obchodnej, organizačnej, personálnej a podnikovej ekonomiky; kancelárske práce; uskladňovanie dát; spracovanie dát na serveroch; zbieranie a zoraďovanie údajov do báz dát a služby programovacích zariadení elektronického spracovania dát; digitálna príprava a spracovanie dát; poradenstvo v súvislosti s elektronickým spracovaním dát; vyhľadávanie a rešerše v bázach dát a na internete pre tretie osoby; prenájom úložných priestorov v počítačovej pamäti; prenájom zariadení na spracovanie dát, skladovacích priestorov na internete, webových serveroch; poskytovanie informácií o uvedených službách prostredníctvom internetu; poskytovanie reklamných informácií o uvedených tovaroch prostredníctvom internetu.

36 - Poisťovníctvo; služby v oblasti financovania; služby v oblasti peňažníctva; služby realitných kancelárií; poskytovanie informácií o uvedených službách prostredníctvom internetu.

37 - Stavebníctvo; opravy a údržba všetkých vyššie uvedených tovarov; montážne a inštaláčne služby; prenájom strojov a zariadení pre stavebníctvo, opravy, montáže a inštalácie; prenájom čistiacich strojov; poskytovanie informácií o uvedených službách prostredníctvom internetu; poskytovanie informácií o údržbe, opravách, resp. montážach uvedených tovarov prostredníctvom internetu.

38 - Telekomunikačné služby, najmä poskytovanie prístupu k počítačovej sieti, internetové prístupy, telekomunikačné spojenia do počítačovej siete, poskytovanie prístupu na platformy a portály na internete a intranete; vysielanie tele-shoppingového kanála, služby elektronickej pošty, hot-line služby, preposielanie a kompilácia správ všetkého druhu na internetové adresy alebo z internetových adries (web-messaging); poradenstvo v súvislosti s telekomunikačnou technológiou; poskytovanie informácií o uvedených službách prostredníctvom internetu.

39 - Preprava, najmä dodávanie balíkov a tovarov, služby špeditéra, prepravcu, dopravcu, nákladnej dopravy a dopravného zástupcu, dodávka tovaru objednaného prostredníctvom pošty, balenie a skladovanie tovaru; organizácia a vyjednávanie ciest; doplňovanie predajných regálov a políc; poskytovanie informácií o uskladnení; služby spojené s parkovacími miestami; prenájom vozidiel a príslušenstva pre vozidlá (batožinové regále); poskytovanie informácií o uvedených službách prostredníctvom internetu.

40 - Spracovanie a úprava materiálov, najmä tlačiarenské práce, vyvolávanie fotografických filmov, výroba fotografických snímok, spracovanie

a úprava filmov (vrátane digitálneho typu), recyklácia smetí a odpadu; spaľovanie a likvidácia smetí a odpadu; poskytovanie informácií o uvedených službách prostredníctvom internetu.

41 - Vzdelávanie; zabezpečovanie výcviku, kurzov a školení; zábava; športová a kultúrna činnosť; organizovanie a uskutočňovanie konferencií, kongresov a sympózií, prenájom audio- a videoprístrojov; služby hier poskytovaných on-line, uverejňovanie a vydávanie kníh, novín, magazínov a periodík; poskytovanie informácií o uvedených službách prostredníctvom internetu.

42 - Vedecké a technologické služby, výskumné práce a súvisiace projektantské služby; priemyselné analýzy a výskumné služby; navrhovanie a vývoj počítačového hardvéru a softvéru; aktualizovanie internetových stránok, poradenstvo týkajúce sa dizajnu domovských stránok a internetových stránok; poradenstvo v súvislosti s právmi duševného vlastníctva; prevádzkovanie vyhľadávacích (rešeršných) zariadení pre internet; ochrana dát; dizajn počítačového softvéru, domovských stránok a webových stránok; rozvojové a rešeršné služby v súvislosti s novými výrobkami (pre tretie osoby); implementácia programov elektronického spracovania dát do sietí; inštalácia počítačových programov; konfigurácia počítačových sietí prostredníctvom softvéru; udeľovanie licencií na softvér; údržba a inštalácia softvéru; editovanie internetových stránok; vydávanie a registrácia doménových mien; prenájom počítačového softvéru; právnické poradenstvo a zastupovanie; spravovanie práv duševného vlastníctva a autorských práv, udeľovanie licencií na práva duševného vlastníctva a autorské práva; poskytovanie informácií o uvedených službách prostredníctvom internetu.

43 - Poskytovanie stravovania a ubytovania pre hostí; poskytovanie informácií o uvedených službách prostredníctvom internetu.

44 - Lekárske a veterinárne služby; služby súvisiace so starostlivosťou o zdravie a kozmetické služby pre ľudí a zvieratá; služby v poľnohospodárskom, záhradníckom alebo lesníckom sektore; poskytovanie informácií o uvedených službách prostredníctvom internetu.

45 - Personálne a sociálne služby súvisiace s individuálnymi požiadavkami; bezpečnostné služby na ochranu tovaru a osôb; poskytovanie informácií o uvedených službách prostredníctvom internetu.

(540)



(591) modrá, žltá

(731) MIP METRO Group Intellectual Property GmbH & Co. KG, Metro-Strasse 1, D-40235 Düsseldorf, DE;

(740) Bachratá Magdaléna, Mgr., Bratislava, SK;

**(210) 906-2004**

(220) 20.3.2004

**8 (511) 35, 36, 39, 41**

(511) 35 - Reklama a propagačná činnosť, podpora predaja (pre tretie osoby), predvádzanie tovaru a služieb, prenájom reklamného času v komunikačných médiách, rozširovanie reklamných alebo inzertných oznamov, vzťahy s verejnosťou (prieskum), sprostredkovanie reklamnej a propagačnej činnosti, organizovanie spoločenských akcií a súťaží na reklamné a komerčné účely, prenájom reklamných materiálov a priestorov, reklama (on-line) na počítačovej komunikačnej sieti, televízna reklama, spracovanie textov, vydávanie a aktualizovanie reklamných textov a materiálov, obchodovanie s reklamnými predmetmi, sprostredkovanie výroby a predaja reklamných predmetov, odborné obchodné poradenstvo a pomoc pri riadení obchodnej činnosti, obchodné a podnikateľské informácie - prieskum a poskytovanie, kancelárie zaoberajúce sa dovozom a vývozom, analýzy nákladov, dražby, prieskum trhu.

36 - Lízing finančný; finančné analýzy, informácie, poradenstvo, riadenie; sprostredkovanie, oceňovanie, odhady a prenájom nehnuteľností vrátane bytov, nebytových priestorov; realitné kancelárie; faktoring a forfajting.

39 - Prenájom a nájom automobilov a iných vozidiel, nosičov na automobily, prenájom a nájom iných dopravných prostriedkov vrátane člnov a lodí, prenájom a nájom chladiacich zariadení a boxov, garáží, skladov, skladovacích kontajnerov, preprava a skladovanie tovaru.

41 - Organizovanie spoločenských, kultúrnych a športových predstavení a súťaží (manažérske služby); poskytovanie služieb, organizovanie a vedenie konferencií, kolokvií, seminárov, vzdelávacích podujatí, kongresov, letných táborov (výcvikových); prenájom štadiónov, prevádzkovanie športových zariadení a súťaží; spravovanie a poskytovanie práv na televízne prenosy športových podujatí a súťaží, najmä hokejových stretnutí; vydateľská činnosť s výnimkou vydávania reklamných textov, vydávanie kníh, plánovanie a organizovanie večierkov, sprostredkovanie služieb v oblasti športu, kultúry a zábavy; zába-va, pobavenie, živé predstavenia.

**(540)**

(591) zlatá, čierna

(731) ARENA SERVIS, a. s., Poľná 1, 811 08 Bratislava, SK;

(740) Knopp Juraj, Ing., CSc., Bratislava, SK;

**(210) 1045-2004**

(220) 31.3.2004

**8 (511) 29, 30**

(511) 29 - Hotové jedlá a ich polotovary, hotové ľahké jedlá a ich polotovary, každé hlavne pozostávajúce z mäsa a/alebo z mäsových výrobkov, a/alebo z hydiny, a/alebo hydinových výrobkov, a/alebo z rýb, a/alebo výrobkov z rýb, a/alebo z mäk-

kýšov, a/alebo výrobkov z mäkkýšov, a/alebo zeleniny, a/alebo ovocia, a/alebo zemiakov, a/alebo výrobkov zo zemiakov, a/alebo húb pripravené na ľudskú spotrebu tiež s pridaním syra a/alebo omáčok (s výnimkou šalátových dresingov), polievky, koncentráty polievok, mäsové vývary, bujónové kocky, bujóny, instantné výrobky ako pomocné pri varení v sušenej forme pozostávajúce prevažne z produktov patriacich do triedy 29, ako potravinové médium.

30 - Hotové jedlá a ich polotovary, hotové ľahké jedlá a ich polotovary, každé hlavne pozostávajúce z pekárenských výrobkov a/alebo z potravinárskych cestovín, a/alebo ryže, a/alebo cereálií pripravené na ľudskú spotrebu tiež s pridaním syra a/alebo omáčok (s výnimkou šalátových dresingov), pizza, cestoviny, výrobky z ryže, knedle, zmesi cestovín a hotového cesta, omáčky (vrátane šalátových dresingov), koncentráty omáčok a prípravky na výrobu omáčok, kečup, koreniny, najmä v tekutej forme, korenie, zmesi korenín, prípravky z korenín, instantné výrobky ako pomocné pri varení v sušenej forme pozostávajúce prevažne z produktov patriacich do triedy 30, ako potravinové médium.

**(540) Amore mio**

(731) Société des Produits Nestlé S. A., Vevey, CH;

(740) Mešková Viera, Ing., Bratislava, SK;

**(210) 1059-2004**

(220) 2.4.2004

**8 (511) 35**

(511) 35 - Maloobchodné služby v oblasti obalových materiálov, kancelárskych potrieb, riadu z plastu, papiera a kaširovaných fólií, party-servis doplnkov, drogériového tovaru, zásobovacie služby pre tretie osoby (nákup tovarov a služieb pre iné podniky) v oblasti obalových materiálov, kancelárskych potrieb, riadu z plastu, papiera a kaširovaných fólií, party-servis doplnkov, drogériového tovaru, sprostredkovanie obchodu s tovarom, poradenská činnosť v oblasti maloobchodu a veľkoobchodu (nákupu a predaja tovarov).

**(540) DIMARKO**

(731) Marek Gräffinger - Dimarko, Nobelova 3, 831 02 Bratislava, SK;

(740) Bachratá Magdaléna, Mgr., Bratislava, SK;

**(210) 1063-2004**

(220) 2.4.2004

**8 (511) 19, 20, 35**

(511) 19 - Drevené dyhy; drevené dlážky; drevené obloženie; opracované stolárske drevo; dlážky s výnimkou kovových; parkety, parketové výlisky, dosky, latky, drevené dlážky, drevené dyhy a obloženie, drevené lišty; drevo pílené, spracované a stavebné; dverové prahy, prechodové lišty, zárubne; okenné rámy drevené, stropné dosky drevené, stenové obkladové dosky; šindľe.

20 - Drevené nábytkové kostry a hrany; drevené trámy; nábytok; kancelársky nábytok; stolárske umelecké výrobky; stoličky; nábytkové stoly a stolíky, stolové dosky.

35 - Maloobchodné služby v oblasti stolárskych výrobkov; sprostredkovateľská činnosť v oblasti obchodu s tovarom.

(540)

**exe**  
kuchyne

(731) EXE kuchyne Detva s. r. o., M. R. Štefánika 1510, 962 12 Detva, SK;

(740) Bachratá Magdaléna, Mgr., Bratislava, SK;

(210) 1082-2004

(220) 2.4.2004

8 (511) 6, 16, 19, 20, 24, 35, 37, 42

(511) 6 - Kovové konštrukcie, rolety oceľové, časti a diely týchto výrobkov - všetko kovové, cloniace a ochranné výrobky na okná a dvere, najmä medzisklené, exteriérové, vertikálne žalúzie a siete proti hmyzu, časti a diely týchto výrobkov - všetko kovové, rolády, časti a diely týchto výrobkov - všetko kovové, kovové vonkajšie rolety a žalúzie, kovové žalúzie, kovové západky na okná, kovania na dvere, kovanie na okná, kovové krídlové okná, slnolamy kovové, kovové okenice, kovové okenné rámy, kovanie na okná a okenice, kovové okná.

16 - Blahoprajné pohľadnice, brožované knihy, brožúry, brožúrky, časopisy, etikety s výnimkou textilných, fotografie, grafické zobrazenie, grafiky, kalendáre, kartón, lepenka, knihy, lepenkové alebo papierové škatule, obálky (papiernický tovar), obaly (papiernický tovar), obrazy, papiernický tovar, periodické a neperiodické publikácie, plagáty, prospekty, pútače z papiera alebo lepenky, grafické reprodukcie, tlačené reklamné materiály.

19 - Cloniace a ochranné výrobky na okná a dvere, najmä medzisklené, exteriérové, vertikálne žalúzie a siete proti hmyzu, časti a diely týchto výrobkov - všetko z plastov, dreva a iných nekovových materiálov, rolády, časti a diely týchto výrobkov - všetko z plastov, dreva a iných nekovových materiálov, vonkajšie rolety, žalúzie a siete proti hmyzu a časti a diely týchto výrobkov - všetko z plastov, dreva a iných nekovových materiálov, žalúzie s výnimkou kovových, vonkajšie rolety, okrem kovových a textilných, okná s výnimkou kovových, skladacie dvere s výnimkou kovových, slnolamy s výnimkou kovových, posuvné steny s výnimkou kovových, brány s výnimkou kovových.

20 - Interiérové žalúzie a rolety lamelové a ich časti, kladky z plastických hmôt pre rolety, valce pre záclony a rolety, tyče na záclony, koľajnice na záclony a závesy, držiaky na záclony a závesy, nie z textilných materiálov, paravány, zásteny ako nábytok, posuvné steny z prírodných materiálov ako nábytok, drobný nekovový materiál na dvere, drobný nekovový materiál na okná, držiaky na záclony, závesy a siete proti hmyzu, nie z textilných materiálov.

24 - Textilné rolety, siete proti hmyzu, siete proti moskytom, textilné držiaky na záclony, závesy a siete proti hmyzu z textilných materiálov, závesy, textilné alebo umelohmotné.

35 - Analýzy nákupných cien, veľkoobchodných cien, automatizované spracovanie dát, distribúcia

vzoriek, kancelárie zaoberajúce sa dovozom a vývozom, maloobchodná činnosť s cloniacimi, tieniacimi, tesniacimi a ochrannými výrobkami na okná a dvere, žalúziami, roletami, markízami a sieťami proti hmyzu a ich časťami a dielmi, obchodný alebo podnikateľský prieskum, organizovanie výstav na komerčné alebo reklamné účely, pomoc pri riadení obchodnej činnosti, poradenstvo v obchodnej činnosti poskytované obchodných alebo podnikateľských informácií, sprostredkovanie obchodu s tovarom, sprostredkovanie uvedených služieb.

37 - Montáž a servis cloniacich, tieniacich, tesniacich a ochranných výrobkov na okná a dvere a siete proti hmyzu, sprostredkovanie uvedených služieb.

42 - Odborné poradenstvo týkajúce sa cloniacich, tieniacich, tesniacich a ochranných výrobkov na okná a dvere, žalúzií, roliet, markíz a sietí proti hmyzu a ich častí a dielov, výskum a vývoj nových výrobkov (pre zákazníkov), navrhovanie (priemyselný dizajn), sprostredkovanie uvedených služieb.

(540) **NOBARRIER**

(731) Kúdela, spol. s r. o., Kosorín 116, 966 24 Kosorín, SK;

(740) Belička Ivan, Ing., Banská Bystrica, SK;

(210) 1093-2004

(220) 2.4.2004

8 (511) 16, 29, 39

(511) 16 - Papier a lepenka, výrobky z papiera a lepenky, plagáty, fotografie, kalendáre, pohľadnice, listové papiere, obálky, samolepky, oblačky, losy, poznámkové bloky, dosky na spisy, zakladáče, maľovanky, tlačiarenské výrobky, tlačoviny, tlačené publikácie, vzory na kopírovanie, knižné väzby, zemepisné mapy, plány miest a aglomerácií, reklamné tabule z papiera alebo lepenky, prospekty, tlačivá, papierové tašky, papierové vreckovky, papierové obrusy a obrúsky, ťažidlá na papiere, tlačoviny, časopisy, periodiká, knihy, učebné pomôcky, umelecké alebo ozdobné predmety z papiera, propagačné predmety z výrobkov v tejto triede (napr. ťažidlá, ceruzky, perá a písacie potreby, podložky na písanie, nálepky, nože na listy a papier, obrúsky, prestieranie, vlajky, záložky do kníh, vrecká z papiera a plastických hmôt).

29 - Ryby s výnimkou živých, mäso z rýb, ryby spracované, ryby sušené, solené, marinované, ryby mrazené, rybie konzervy a polokonzervy, rybie filé, potravinárske výrobky z rýb, zeleninové šaláty s rybami, mäso domácich zvierat, hydina a zverina; mäsové výrobky vrátane konzerv a polokonzerv; konzervované, sušené a zavárané ovocie a zelenina; želé, marmelády a džemy; vajcia; mlieko a mliečne výrobky; jedlé oleje a tuky.

39 - Balenie výrobkov, automobilová doprava, skladovanie výrobkov, uskladňovanie, skladanie a vykladanie nákladov, skladové a dopravné informácie.

(540) **ŠTUPLÍKY**

(731) GATACA, s. r. o., Krokova 74, 615 00 Brno, CZ;

(740) Kováčik Štefan, Ing., Bratislava, SK;



**(210) 1094-2004**

(220) 2.4.2004

**8 (511) 16, 29, 39**

(511) 16 - Papier a lepenka, výrobky z papiera a lepenky, plagáty, fotografie, kalendáre, pohľadnice, listové papiere, obálky, samolepky, oblačky, losy, poznámkové bloky, dosky na spisy, zakladače, maľovanky, tlačiarenské výrobky, tlačoviny, tlačené publikácie, vzory na kopírovanie, knižné väzby, zemepisné mapy, plány miest a aglomerácií, reklamné tabule z papiera alebo lepenky, prospekty, tlačivá, papierové tašky, papierové vreckovky, papierové obrusy a obrúsky, ťažidlá na papieri, tlačoviny, časopisy, periodiká, knihy, učebné pomôcky, umelecké alebo ozdobné predmety z papiera, propagačné predmety z výrobkov v tejto triede (napr. ťažidlá, ceruzky, perá a písacie potreby, podložky na písanie, nálepky, nože na listy a papier, obrúsky, prestieranie, vlajky, záložky do kníh, vrecká z papiera a plastických hmôt).

29 - Ryby s výnimkou živých, mäso z rýb, ryby spracované, ryby sušené, solené, marinované, ryby mrazené, rybie konzervy a polokonzervy, rybie filé, potravinárske výrobky z rýb, zeleninové šaláty s rybami, mäso domácich zvierat, hydina a zverina; mäsové výrobky vrátane konzerv a polokonzerv; konzervované, sušené a zavárané ovocie a zelenina; želé, marmelády a džemy; vajcia; mlieko a mliečne výrobky; jedlé oleje a tuky.

39 - Balenie výrobkov, automobilová doprava, skladovanie výrobkov, uskladňovanie, skladanie a vykladanie nákladov, skladové a dopravné informácie.

**(540) ŠPUNTÍKY**

(731) GATACA, s. r. o., Krokova 74, 615 00 Brno, CZ;

(740) Kováčik Štefan, Ing., Bratislava, SK;

**(210) 1097-2004**

(220) 4.4.2004

**8 (511) 25**

(511) 25 - Dámska, pánska a detská konfekcia.

**(540)****DAMA****Mode Fashion**

(731) Bambuchová Mária, Štiavnik 3, 013 35 Štiavnik, SK;

(740) Ďurica Ján, Ing., Považská Bystrica, SK;

**(210) 1118-2004**

(220) 6.4.2004

**8 (511) 6, 19, 20, 35, 37, 40, 42**

(511) 6 - Drobný železiarsky tovar, háčiky (železiarsky tovar), kladky pre posuvné okná, klopadlá na dvere, kovania na dvere, kovania na okná, kovania na nábytok, kovové kovania na kľučky, kovové kladky (nie ako časť stroja), kovové konštrukcie, kovové obklady stien a priečok (pre stavby), kovové pánty, závesy, kovové podložky, platničky, kovové skrinky, kovové debny, kovové stavebné obklady, kovové tesniace uzávery,

kovové uzávery na okná, kovové vešiakové háčiky, kovové zámky s výnimkou elektrických, kovové zárubne, príchytka (klinca), stavebné kovania.

19 - Asfaltové (bitúmenové) potery, povlaky, pokrivy na strechy, asfaltové (bitúmenové) výrobky pre stavebníctvo, asfaltové dlažby, betón, betónové podpery, stĺpy, bitúmen, asfalt, živice, cementové potery, dielce, výrobky, prefabrikáty z betónu, dlažba s výnimkou kovovej, dlaždice, obkladačky stavebné (nekovové), dlažky s výnimkou kovových, dosky, latky, drevené dlažky, drevené dyhy, drevené obloženie, drevo na výrobu nábytku, dvere s výnimkou kovových, dverové prahy s výnimkou kovových, dyhové drevo, kompozitné stavebné materiály na báze dreva a do tejto triedy patriacich materiálov, lepenka na stavebné účely, lepenkové platne pre stavebníctvo, lišty s výnimkou kovových, nekovové stavebné panely, nistějové sklo (stavebný materiál), obkladový materiál na budovy s výnimkou kovového, obklady stien a priečok s výnimkou kovových, obklady, vonkajšie plášte (nekovové-) (stavebné konštrukcie), obloženie s výnimkou kovového (stavebníctvo), ohňovzdorné cementové nátery, povlaky, ohňovzdorné cementové nátery, okenné rámy s výnimkou kovových, okná s výnimkou kovových, parketová dlažka, parketová dlažka, parketové výlisky, parkety (parketové podlahy), podlahové krytiny stavebného charakteru, potery s výnimkou kovových, preglejka, rámové konštrukcie s výnimkou kovových, spracované drevo, stavebné drevo, stavebný materiál s výnimkou kovového, svetelná dlažba, veľkoplošné drevené materiály, zárubne s výnimkou kovových, brúsené sklo.

20 - Drevené hrany a kostry na nábytok, drobný nekovový materiál na dvere, drobný nekovový materiál na okná, dverové obloženie s výnimkou kovového, dvierka na nábytok, dvierka na nábytok, háčiky na šaty s výnimkou kovových, háčiky vešiakové s výnimkou kovových, kancelársky nábytok, kolieska na nábytok s výnimkou kovových, kovanie na okná s výnimkou kovového, kovový nábytok, krúžky na záclony, latková debna, lavice, pulty, lavičky (nábytok), lávky s výnimkou kovových, ležadlá (rozkladacie), matrace, nábytok, nekovové kolíky, písacie stoly, podhlavníky, podnosy s výnimkou kovových, podstavce pod kvety, podstavce, kostry, stojany pre počítače, posteľné potreby patriace do tejto triedy, posteľové kolieska s výnimkou kovových, posteľové vybavenie s výnimkou kovového, rámy, regály, rukoväti nástrojov s výnimkou kovových, stojany na kvety, stoličky, stoličky servírovacie, stoly, školský nábytok, umelecké diela z dreva, vosku, sadry alebo plastov, umelecké diela z dreva, vosku, sadry alebo plastov, umelecké stolárske výrobky, vešiaky na odevy, výrobky z dreva, korku, trstiny, vřbového prútia, rohoviny, kosti, slonoviny, kostíc, korytnačkoviny, jantáru, perlete, morskej peny, buničiny, pokiaľ nie sú zaradené v iných triedach, vysoké stoličky pre deti, zrkadlá.

35 - Analýzy nákupných cien, veľkoobchodných cien, automatizované spracovanie dát, distribúcia vzoriek, inzertná činnosť, kancelárie zaoberajúce



sa dovozom a vývozom, maloobchodná činnosť s nábytkom a vstavaným nábytkom, plastovými oknami a dverami a súčasťami týchto tovarov, parketami a podlahovými krytinami, marketingové štúdiá, obchodný alebo podnikateľský prieskum, organizovanie výstav na komerčné alebo reklamné účely, organizovanie výstav na komerčné alebo reklamné účely, pomoc pri riadení obchodnej činnosti, poradenstvo v obchodnej činnosti, poskytovanie obchodných alebo podnikateľských informácií prostredníctvom všetkých druhov médií, reklamná činnosť, rozširovanie reklamných materiálov zákazníkom (letáky, prospekty, tlačivá, vzorky), sprostredkovanie obchodu s tovarom, sprostredkovanie uvedených služieb, vydávanie a aktualizovanie reklamných materiálov, vydávanie reklamných alebo náborových textov.

37 - Informácie o opravách, interiérové a exteriérové maľovanie a natieranie, izolovanie proti vlhkosti, izolovanie stavieb, klampiárstvo a inštalérstvo, montáž, inštalácie a servis cloniacich, tieniacich, tesniacich a ochranných výrobkov na okná a dvere, plastových okien a dverí, nábytku a vstavaného nábytku, montovanie lešení, murovanie, prenájom stavebných strojov a zariadení, servis, opravy, údržba a montáž výrobkov uvedených v triedach 6, 19, 20, sprostredkovanie uvedených služieb, stavebné informácie, stavebníctvo (stavebná činnosť), stavebný dozor, štukovanie, sadrovanie, tapetovanie, údržba nábytku, utesňovanie stavieb, odborné poradenstvo týkajúce sa montáže, inštalácie, opráv a údržby cloniacich, tieniacich a ochranných výrobkov na okná a dvere, okien a dverí, nábytku a vstavaného nábytku.

40 - Informácie o úprave a spracovaní materiálov, spracovanie a úprava kovov, dreva a plastov, sprostredkovanie uvedených služieb.

42 - Navrhovanie (priemyselný dizajn), sprostredkovanie uvedených služieb, štúdiá technických projektov, projektová činnosť, výskum a vývoj nových výrobkov (pre zákazníkov).

**(540) ...vytvárame priestor**

(731) Mlčoch Karel, Trieda Hradca Králové 17, 974 04 Banská Bystrica, SK;

(740) Belička Ivan, Ing., Banská Bystrica, SK;

**(210) 1205-2004**

(220) 14.4.2004

**8 (511) 16, 35, 41**

(511) 16 - Tlačoviny - časopis, periodiká.

35 - Vydávanie a aktualizovanie reklamných materiálov.

41 - Vydávanie textov s výnimkou reklamných.

**(540) Business-to-Business**

(731) OmniumPress, s. r. o., Novackého 3, 841 04 Bratislava, SK;

**(210) 1222-2004**

(220) 15.4.2004

(310) 345271

(320) 7.4.2004

(330) CZ

**8 (511) 29, 30, 31, 32**

(511) 29 - Ovocné, zeleninové, čokoládové a aromatizované komponenty pre mliekarenský priemysel, mliečne výrobky, mlieko a iné mliekarenské výrobky, ovocné, zeleninové, koreniace a bylinkové komponenty, zmesi a emulzie pre tukový, lahôdkarský a mäsový priemysel, jedlé oleje a tuky, konzervované, sušené a varené ovocie a zelenina, rósoly, zaváraniny, vajcia, mäso, mäsové výťažky, ryby, hydina, zverina.

30 - Orišky upravené, orieškové pasty a drviny, komponenty pre mrazené krémy a zmrzliny, zmrzlina, prášky na výrobu zmrzliny, cukrárske prášky, potravinárske prášky, zmesi a náplne do pekárskeho cukrovinkárskeho výrobkov, pečivo, koláče, jemné pečivo a cukrovinky, kvasnice, med, prášky do pečiva, náplne do mrazených a pečených jedál v rámci tejto triedy, soľ, horčica, čierne korenie, ocot, chuťové omáčky, korenie, ochucovacie, nakladacie, koreniace a aromatické zmesi, káva, čaj, kakao, cukor, ryža, tapioka, ságo, kávové náhradky, múka a obilné prípravky, hotové omáčky.

31 - Orišky, čerstvé ovocie a zelenina.

32 - Príchuti a prípravky pre nealkoholické nápoje, emulzie a bázy pre nealkoholické nápoje a sirupy, sirupy pre gastronómiu, sirupy do nápojových automatov, sirupy do ľadových drvín, ľad na chladenie.

**(540)**



(731) FRUJO, a. s., Tvrdonice 710, 691 53 Tvrdonice, CZ;

(740) ROTT, RŮŽIČKA & GUTTMANN, v. o. s., Bratislava, SK;

**(210) 1223-2004**

(220) 15.4.2004

**8 (511) 3, 18, 24, 25, 26**

(511) 3 - Kozmetické prípravky nezahrnuté v iných triedach, vonné oleje, vlasové vody, zubné pasty, mydlá.

18 - Výrobky z kože a z imitácie kože nezahrnuté v iných triedach, cestovné tašky, kufre, kabelky, dáždniky, slnečníky.

24 - Textilný tovar, ktorý nie je zahrnutý v iných triedach.

25 - Odevy všetkých druhov, odevné a módné doplnky nezahrnuté v iných triedach, obuv, klobučnícky tovar.

26 - Brošne (ako odevné doplnky), kvetiny umelé (ako odevné doplnky).

**(540)**

**DANYZE**

(731) ROSS SOFT, s. r. o., Volgogradská 13, 080 01 Prešov, SK;

**(210) 1224-2004**

(220) 15.4.2004

**8 (511) 3, 18, 24, 25, 26**

(511) 3 - Kozmetické prípravky nezahrnuté v iných triedach, vonné oleje, vlasové vody, zubné pasty, mydlá.

18 - Výrobky z kože a z imitácie kože nezahrnuté v iných triedach, cestovné tašky, kufre, kabelky, dáždniky, slnečníky.

24 - Textilný tovar, ktorý nie je zahrnutý v iných triedach.

25 - Odevy všetkých druhov, odevné a módné doplnky nezahrnuté v iných triedach, obuv, klobučnícky tovar.

26 - Brošne (ako odevné doplnky), kvetiny umelé (ako odevné doplnky).

**(540)****DANYZE**

(731) ROSS SOFT, s. r. o., Volgogradská 13, 080 01 Prešov, SK;

**(210) 1225-2004**

(220) 15.4.2004

**8 (511) 3, 18, 24, 25, 26**

(511) 3 - Kozmetické prípravky nezahrnuté v iných triedach, vonné oleje, vlasové vody, zubné pasty, mydlá.

18 - Výrobky z kože a z imitácie kože nezahrnuté v iných triedach, cestovné tašky, kufre, kabelky, dáždniky, slnečníky.

24 - Textilný tovar, ktorý nie je zahrnutý v iných triedach.

25 - Odevy všetkých druhov, odevné a módné doplnky nezahrnuté v iných triedach, obuv, klobučnícky tovar.

26 - Brošne (ako odevné doplnky), kvetiny umelé (ako odevné doplnky).

**(540)**

(731) ROSS SOFT, s. r. o., Volgogradská 13, 080 01 Prešov, SK;

**(210) 1243-2004**

(220) 16.4.2004

**8 (511) 17, 19, 20, 37, 42**

(511) 17 - Rúrky z plastických hmôt (ohybné, neohybné) určené na vykurovanie a pre sanitárne systémy, lisované výrobky (ako polotovary) a polotovary z plastických hmôt, potrubia pre rozvody vody, vykurovania, chladenia a klimatizácie z plastických hmôt.

19 - Profilované lišty z plastických hmôt.

20 - Ventily, klapky, fittingy, armatúry pre potrubné rozvody z plastických hmôt.

37 - Vykonávanie kúrenárskych a inštalatérskych prác, montáže a opravy rozvodov vody, vykurovania, chladenia a klimatizácie.

42 - Projektová činnosť.

**(540) NOXY**

(731) UNIVENTA, s. r. o., Vyšný Kubín 2, 027 01 Vyšný Kubín, SK;

**(210) 1262-2004**

(220) 16.4.2004

**8 (511) 7, 11, 21**

(511) 7 - Elektromechanické spotrebiče pre domácnosti; stroje, prístroje a nástroje na suché, mokré a parné čistenie textílií, vrátane bytových, podlahovín, podláh všetkých druhov a čalúnení; vysávače, centrálné vysávače; ručné vysávače; šampónovače; elektrické klepáče podlahovín a textílií; stroje, prístroje a nástroje na suché a mokré odstraňovanie prachu; stroje, prístroje a nástroje určené na leštenie, pastovanie a iné impregnovanie podláh všetkých druhov; všetko vrátane príslušenstva ako sú zásobníky nečistôt, zásobníky čistiacich prostriedkov, hadice a prídavné hubice rôzneho tvaru a účelu, rozprašovače vôní a dezinfekčných prostriedkov, prachové a antibakteriálne filtre a podobne; žehliace stroje; žmýkačky, práčky; elektrické a elektromechanické prístroje a zariadenia na krájanie, sekacie, rezanie, drvenie, rozdrobovanie potravín a pochutín, a to vrátane náhradných dielov a príslušenstva, všetko v rámci tejto triedy.

11 - Klimatizačné zariadenia; stroje a prístroje na čistenie vzduchu; odsávače pár; ohrievače vzduchu, stroje a prístroje na chladenie vzduchu; ventilátory; všetko vrátane príslušenstva ako sú zásobníky nečistôt, zásobníky čistiacich prostriedkov, rozprašovače vôní a dezinfekčných prostriedkov, prachové a antibakteriálne filtre a podobne; stroje a prístroje na chladenie a mrazenie; stroje a prístroje na výrobu pary; všetko patriace do tejto triedy.

21 - Drobné prenosné nástroje, náradie a prípravky, do kuchyne a domácnosti, z plechu, hliníka, plastických a iných hmôt patriace do tejto triedy; čistiace prístroje a nástroje v triede 21; ručné klepáče (prachery) textílií a podlahovín; ručné šampónovače; mechanické metly; mechanické odstraňovače nečistôt; zvony na čistenie odpadov; zmetáky, lopatky; handry na čistenie a umývanie; umývacie huby, špongie, mopy, hygienické toaletné nádoby, kefy, kefy vrátane elektrických (okrem kief, ako súčastí strojov), neelektrické leštiace stroje pre domácnosť.

**(540) ROBOMOP**

(731) TV PRODUCTS, s. r. o., Bratislavská cesta 115, 010 01 Žilina, SK;

(740) Zahatňanská Gabriela, Ing., Žilina, SK;

**(210) 1263-2004**

(220) 19.4.2004

**8 (511) 35, 36, 37, 38, 39, 40, 41, 42, 43, 44**

(511) 35 - Činnosť reklamnej agentúry; sprostredkovanie obchodu s tovarom; prenájom kancelárskych strojov, zariadení a kopírovacích strojov, prenájom predajných automatov.

36 - Prenájom nehnuteľností a kancelárskych priestorov; zmenárenské služby.

37 - Pranie bielizne, čistenie šatstva, čistenie interiérov; vykonávanie stavebných a demolačných prác; prenájom bagrov, rýpadiel a buldozérov; opravárska, inštalačná a údržbárska činnosť; prenájom stavebných strojov a zariadení.

38 - Prenájom prístrojov na prenos správ a zariadení na prenos informácií.

39 - Nákladná doprava, prenájom motorových vozidiel, prenájom chladiarenských boxov; rozvod tepla a elektriny; taxi služba.

40 - Výroba tepla; prenájom pletacích strojov.

41 - Prevádzkovanie zariadení slúžiacich na športovú regeneráciu a rekondíciu; organizovanie kultúrnych a spoločenských podujatí; organizovanie a vedenie seminárov, školení a kurzov; prenájom rozhlasových prijímačov, televíznych prijímačov, videorekordérov a videokamier.

42 - Prenájom počítačov, starostlivosť o prírodné liečivé zdroje a životné prostredie.

43 - Poskytovanie reštauračných a stravovacích služieb; poskytovanie ubytovacích služieb na prechodné obdobie.

44 - Poskytovanie doplnkových zdravotníckych služieb, poskytovanie komplexnej kúpeľnej starostlivosti, poskytovanie záhradníckych služieb a služieb záhradnej architektúry, prenájom poľnohospodárskych nástrojov a zariadení, prevádzkovanie zariadení slúžiacich na regeneráciu a rekondíciu v súvislosti s poskytovaním zdravotnej starostlivosti.

(540)



(731) Slovenské liečebné kúpele Turčianske Teplice, a. s., SNP 519, 039 12 Turčianske Teplice, SK;

(740) Ondruš Ján, JUDr., Bratislava, SK;

(210) 1266-2004

(220) 19.4.2004

8 (511) 35, 36, 41, 42

(511) 35 - Organizačné a ekonomické poradenstvo, poradenská činnosť v oblasti risk manažmentu, sprostredkovateľská činnosť v oblasti obchodu a obchodných služieb.

36 - Poisťovníctvo, finančníctvo a peňažníctvo, služby v oblasti peňažníctva a poisťovníctva vrátane súvisiacej sprostredkovateľskej a maklérskej činnosti, činnosti súvisiace s poisťovacou, zábrannou a zaistovacou činnosťou, preverovanie finančných a poisťovacích záležitostí, likvidácia poisťných udalostí, sprostredkovateľská činnosť v oblasti poisťovníctva, nájom a prenájom nehnuteľností.

41 - Prednášková a vzdelávacia činnosť.

42 - Vývoj a tvorba softvéru, znalecké a odborné posudky a konzultácie.

(540)



(731) RENOMIA, s. r. o., Panenská 7, 811 03 Bratislava, SK;

(740) Labudík Miroslav, Ing., Kysucké Nové Mesto, SK;

(210) 1297-2004

(220) 22.4.2004

(310) 76/558, 190

(320) 23.10.2003

(330) US

8 (511) 5, 10, 16

(511) 5 - Farmaceutické prípravky na použitie na prevenciu, diagnostiku a liečenie rakovín, farmaceutické prípravky na použitie na prevenciu, diagnostiku a liečenie neurologických porúch, farmaceutické prípravky na použitie na prevenciu, diagnostiku a liečenie kardiovaskulárnych porúch, farmaceutické prípravky na použitie na prevenciu, diagnostiku a liečenie zápalových porúch, farmaceutické prípravky na použitie na prevenciu, diagnostiku a liečenie imunoregulačných porúch, farmaceutické prípravky na použitie na prevenciu, diagnostiku a liečenie vírusových infekcií, farmaceutické prípravky na prevenciu, diagnostiku a liečenie gastrointestinálnych ochorení.

10 - Lekárske prístroje a nástroje.

16 - Tlačené propagačné, vzdelávacie a výchovné materiály v oblasti zdravotnej starostlivosti, a výučbové a inštruktážne kity a manuály pre pacientov týkajúce sa zdravotnej starostlivosti.

(540) BIOGEN IDEC

(731) BIOGEN IDEC MA INC., 14 Cambridge Center, Cambridge, Massachusetts 02142, US;

(740) Čechvalová Dagmar, Bratislava, SK;

(210) 1346-2004

(220) 26.4.2004

8 (511) 41

(511) 41 - Organizovanie a prevádzkovanie lotérií a stávkových hier; organizovanie a prevádzkovanie doplnkových televíznych hier k lotériám; tvorba televíznych programov; organizovanie zábavných súťaží.

(540) HOKEJ

(731) TIPOS, a. s., Brečtanova 1, 830 07 Bratislava, SK;

(740) Litvákova Edita, Ing., Bratislava, SK;

(210) 1372-2004

(220) 27.4.2004

8 (511) 35, 36

(511) 35 - Sprostredkovanie nákupu a predaja tovarov; sprostredkovanie výkonu služieb podľa tejto triedy, a to hospodárske, ekonomické predpovede; vyhľadávanie informácií v počítačových súboroch pre zákazníkov, obchodné alebo podnikateľské informácie, poskytovanie obchodných alebo podnikateľských informácií, marketingové štúdie, pomoc pri riadení obchodnej činnosti, poradenstvo v obchodnej činnosti, profesionálne obchodné alebo podnikateľské poradenstvo, obchodný alebo podnikateľský prieskum, obchodný manažment a podnikové poradenstvo, oceňovanie obchodných podnikov, zbieranie údajov do počítačových databáz, zoraďovanie údajov v počítačových databázach, prieskum trhu, poskytovanie pomoci pri riadení obchodných alebo priemyselných podnikov, sprostredkovateľne práce, štatistické informácie.

36 - Sprostredkovanie výkonu služieb podľa tejto triedy, a to finančné analýzy, burzové makléřstvo, klíring (zúčtovávanie vzájomných pohľadávok a záväzkov - bezhotovostné platenie), elektronický prevod kapitálu, finančné informácie, finančné odhady a oceňovanie (poisťovníctvo, bankovníctvo, nehnuteľnosti), finančné poradenstvo, finančné riadenie, finančné záruky, služby v oblasti finančníctva, finančný lízing, garancie, záruky, kaucie, informácie o poistení, kapitálové investície, investovanie kapitálu, konateľstvo, zastupiteľstvo, konzultačné služby v oblasti poisťovníctva, oceňovanie a odhady nehnuteľností, vedenie nájomných domov, inkasovanie nájomného, prenájom nehnuteľností, správa nehnuteľností, sprostredkovatelia nehnuteľností (sprostredkovanie nákupu a predaja nehnuteľností), poistenie proti nehodám, informácie o poistení, zdravotné poistenie, poistenie pri námornej preprave, uzatváranie poisťiek, poradenstvo v oblasti poistenia, poisťno-technické služby (štatistika), sprostredkovanie poistenia, sprostredkovanie (makléřstvo), uzatváranie poisťiek proti požiaru, vykonávanie sprostredkovateľskej činnosti v prospech tuzemských poisťovní a zaistovní oprávnených podnikateľ na území Slovenskej republiky.

(540)



(591) modrá

(731) Hošták Pavol, Martinengova 12, 811 02 Bratislava, SK;

**(210) 1427-2004**

(220) 30.4.2004

**8 (511) 1, 3, 5, 35, 41, 44**

(511) 1 - Konzervačné prísady do farmaceutických prípravkov.

3 - Éterické esencie; éterické oleje.

5 - Bakteriálne prípravky na lekárske a zverolekárske účely; balzamy na lekárske účely; bielkovinová potrava na lekárske účely; biologické prípravky na lekárske účely; bylinkové čaje na lekárske použitie; dietetické nápoje upravené na lekárske účely; dietetické potraviny upravené na lekárske účely; doplnky výživy na lekárske účely; farmaceutické prípravky; gencián na farmaceutické účely; glukóza na lekárske účely; horčicový olej na lekárske účely; horké drevo na lekárske účely; hormóny na lekárske účely; chemické činidlá na lekárske a zverolekárske účely; chemické prípravky na farmaceutické účely; chemické prípravky na lekárske účely; chinín na lekárske účely; kapsuly na farmaceutické účely; kapsuly na lieky; lectín na lekárske účely; liečivá na ľudskú spotrebu; liečivá na zverolekárske účely; liečivé cukríky, pastilky; liečivé čaje; liečivé prípravky na zuby; liečivé rastliny; masti na farmaceutické účely; masti na lekárske účely; masti proti popáleninám; materská kašička na lekárske účely; mentol na farmaceutické účely; náplasti na lekárske účely; pastilky na farmaceutické účely; prípravky proti popáleninám na farmaceutické účely; prípravky slúžiace na starostlivosť o ústnu dutinu na lekárske účely; ricínový

olej na lekárske účely; séra; soli na lekárske účely; tabletky na zahnanie hladu (chuti do jedla) na lekárske použitie; tekuté lieky, lieky vo forme nápojov; tinktúry na lekárske účely; tuky na lekárske účely; výrobky slúžiace na starostlivosť o ústnu dutinu na lekárske účely; vata na lekárske účely; prírodná vazelína na lekárske účely; vedľajšie produkty spracovania obilnín na lekárske účely; vitamínové prípravky; žuvacie gumy, žuvačky na lekárske účely.

35 - Organizovanie výstav na komerčné alebo reklamné účely; reklama; reklamné agentúry; vydávanie a aktualizovanie reklamných materiálov; rozširovanie reklamných oznamov; rozširovanie reklamných materiálov zákazníkom (letáky, prospekty, tlačivá, vzorky); štatistické informácie; vyhľadávanie informácií v počítačových súboroch (pre zákazníkov).

41 - Informácie o výchove a vzdelávaní; pedagogické informácie.

44 - Farmaceutické poradenstvo; lekárske služby; súkromné kliniky alebo sanatóriá.

**(540) CONVERIUM**

(731) MEDOCHEMIE LTD, Constantinopel str. 1-10, 35 05 Limassol, CY;

(740) Holakovský Štefan, Ing., Bratislava, SK;

**(210) 1475-2004**

(220) 30.4.2004

**8 (511) 9, 35, 36, 38, 41, 42**

(511) 9 - Počítačové programy.

35 - Vyhľadávanie informácií pre zákazníkov v počítačových súboroch, podnikateľské a obchodné informácie, pomoc pri riadení komerčných a priemyselných podnikov, marketingové štúdie, analýzy veľkoobchodných cien, poradenstvo v obchodnej činnosti, obchodný a podnikateľský prieskum, obchodný manažment a podnikové poradenstvo, oceňovanie obchodných podnikov, zbieranie údajov do počítačových databáz, podpora predaja tretím osobám, posudzovanie efektívnosti prevádzky a racionalizácie práce, reklama na počítačovej komunikačnej sieti, spracovanie textov, zoradovanie údajov v počítačových databázach.

36 - Finančné informácie, finančné poradenstvo.

38 - Informačné kancelárie, počítačová komunikácia, poskytovanie užívateľského prístupu do svetovej počítačovej siete, prenos správ a obrazových informácií pomocou počítača.

41 - Elektronická edičná činnosť v malom (DTP služby), poskytovanie elektronických publikácií on-line (bez možnosti kopírovania), školiaca činnosť v oblasti informatiky, výpočtovej techniky, publikácií a zvukových nosičov, vydávanie periodických a neperiodických publikácií s výnimkou reklamných a náborových, on-line vydávanie periodických a neperiodických publikácií s výnimkou reklamných a náborových.

42 - Aktualizovanie počítačových programov, hosťovanie na počítačových webových stránkach, inštalácia počítačových programov; návrhy počítačových systémov, programovanie, zhotovovanie kópií počítačových programov, servis počítačových programov, prenájom počítačového softvéru, tvorba softvéru.

**(540) Albertina**

(731) Albertina data, s. r. o., Stachanovská 9, 821 05 Bratislava, SK;  
 (740) Voleková Eva, Dipl. Ing., Bratislava, SK;

**(210) 1531-2004**

(220) 7.5.2004

**8 (511) 1, 9, 35, 42**

(511) 1 - Prípravky na laboratórne analýzy s výnimkou analýz na lekárske a zverolekárske účely, priemyselné chemikálie.  
 9 - Chemické prístroje a nástroje, meracie prístroje, presné meracie prístroje.  
 35 - Pomoc pri riadení obchodnej činnosti, poradenstvo v obchodnej činnosti.  
 42 - Softvér, chemické analýzy.

**(540)**

**Alab**

(591) modrá

(731) Alaxin Peter Ing. CSc. - ALAB, Gruzínska 28, 821 05 Bratislava, SK;

**(210) 1539-2004**

(220) 7.5.2004

**8 (511) 35, 41**

(511) 35 - Reklamná, propagačná a informačná činnosť, vydávanie reklamných a náborových textov, automatizované spracovanie údajov, porady obchodné, sprostredkovanie obchodnej činnosti, sprostredkovanie zamestnania, výber a vyhľadávanie pracovníkov pre firmy, poskytovanie vlastných pracovníkov na výkon určitých prác inému subjektu na základe zmluvného vzťahu.  
 41 - Vydávanie textov okrem reklamných a náborových.

**(540) APPEL REFERENCES**

(731) APPEL COUNSELLING, s. r. o., Saratovská 28, 841 02 Bratislava, SK;

**(210) 1608-2004**

(220) 13.5.2004

**8 (511) 9, 16, 35, 37, 38, 41, 42**

(511) 9 - Elektrické akumulátory vrátane na vozidlá, elektrické batérie nabíjacie, elektrické cievky a držiaky elektrických cievok, elektrické ovládacie a rozvodné dosky, elektrické spínacie dosky, elektrické spínače, elektrické poistky, elektrické poplašné zvončeky, elektrické prípojky, elektrické prístroje na odporové zváranie, elektrické transformátory, elektromery, elektrické vedenie, prístroje na lokalizovanie izolačných porúch, elektrické vodiče, elektrické výbojky (nie na svietenie), elektrický izolovaný drôt, elektródy na elektrické zváranie, prístroje a nástroje vedecké, elektrické a elektronické zariadenia na dozor, preverovanie a diaľkové ovládanie priemyselných operácií, elektrické prístroje dozorné, kontrolné a dohliadacie, elektrické rozvodné dosky, prístroje na lokalizovanie porúch na elektrickom vedení, navigačné, geodetické, elektrické (vrátane na bezdrôtovú telegrafiu), fotografické,

kinematografické, optické, prístroje, fotografické náradie a príslušenstvo, hľadáčky a objektívy (fotografické), fotografické statívy, osvetľovacie statívy, nástroje na váženie, meranie, signalizovanie, na účely kontrolné (inšpekčné), záchranné a na výučbu, automatické prístroje uvádzané do činnosti vhođením mince alebo známky, zapisovacie pokladne a počítacie stroje, hasiace prístroje, automaty na tovar, plynomery, batérie na vreckové svietidlá, buzoly, vesty záchranné plavecké, vesty korkové, reklamné tabule - v rámci tejto triedy; výpočtová technika všetkého druhu vrátane periférnych zariadení a komunikačných zariadení; telekomunikačná technika všetkého druhu vrátane interface na spojenie s výpočtovou technikou; počítače - hardvér vrátane počítačových doplnkov; užívateľské počítače, prenosné počítače, mikropočítače, mikroprogramové vybavenie, notebooky a laptopy, polovodiče, mikroprocesory, integrované obvody, súpravy počítačových čipov, základná doska počítača a prídavné dosky, doska na počítačovú grafiku, hardvér na počítačovú sieť, adaptéry na počítačovú sieť, prepínače, smerovače a vedľajšie ústredne, počítačové periférie a elektronické zariadenia na použitie s počítačmi, počítačové klávesnice; guľový ovládač, zariadenia počítačovej myši, počítačové vstupné zariadenia, monitory, videopriístroje, dosky s plošnými spojmi na video, produkty videosystémov, prístroje a zariadenia na záznam, spracovanie, príjem, reprodukciu, prenos, modifikáciu, komprimovanie a dekomprimovanie, vysielanie, miešanie a/alebo rozširovanie zvuku, videozáznamov, obrázkov, grafiky a dát, algoritmy na komprimovanie a dekomprimovanie dát, prístroje na skúšanie a kalibrovanie počítačových súčiastok, set-top boxes (časť hardvéru spojeného s televíznym prijímačom, ktorému umožňuje prepojenie s internetom, inými káblovými/digitálnymi zdrojmi, a tak fungovať ako počítač), počítačové programy na riadenie siete, počítačové obslužné programy, systémový softvér na prevádzku počítačov, počítačové programy na záznam, spracovanie, príjem, reprodukciu, prenos, modifikáciu, komprimovanie a dekomprimovanie, počítačové programy na vytváranie webových stránok, počítačové programy na prístup a použitie internetu, prístroje na spracovanie informácií, nosiče dát magnetické, magnetické médiá, nosiče dát optické, nosiče zvukových nahrávok, nosiče softvéru, videokaziet, CD disky; kancelárska technika - tlačiarne, telefóny, faxy, kopírovacie stroje - fotokopírky patriace do tejto triedy, skartovačky, prístroje a nástroje vedecké, prístroje a nástroje navigačné; prístroje a nástroje geodetické a prístroje na bezdrôtovú telegrafiu; fotoaparáty, digitálne fotoaparáty, fotoelektrické bunky, fotobunka, špeciálne puzdrá na fotografické aparáty, sušičky na fotografické snímky - pozitívny, leštiace zariadenia na fotografické snímky (pozitívny), fotokomory, fotolampy do tmavých komôr, fotometre, pamäťové médiá na digitálne fotoaparáty, fotografické filtre, odkvapkávače na fotografické účely, spúšte uzávierok (fotografia ako obor), stabilizátory na osvetľovacie prístroje, statívy na fotoaparáty, UV filtre na fotografické účely, zväčšovacie prístroje (fotografia ako obor), prístroje a nástroje na meranie a váženie; prístroje a nástroje signalizačné;

prístroje a nástroje na účely záchranné a učebné; prístroje na záznam a reprodukciu hovoreného slova; rozhlasové a televízne prijímače a vysielacie; satelitné prijímače; gramofóny; audiovizuálna technika všetkého druhu; magnetofóny všetkého druhu; kancelárske stroje dierovacie, zariadenia na spracovanie dát; zapisovacie pokladne a počítačové stroje, prenosné prepojovacie medzičlánky na hlavné počítače; meracie prístroje a nástroje; meracie prístroje so záznamovými prvkami; merače elektriny a elektrické meracie prístroje; elektrické a elektronické zariadenia na výpočet a odovzdávanie štatistických údajov a informácií, ako aj na dozor, overovanie a diaľkové ovládanie priemyselných operácií; informačné systémy; elektrotechnické prístroje.

16 - Obrazy, umelecké predmety v rámci tejto triedy, maľby, obrazy, obrazy maľované (tiež olejomalby), rytiny, rytiny všetkého druhu (drevorytina, hĺbkotlač, medirytina, lepty, tlače napodobujúce rytiny), papier a výrobky z papiera, lepenka a kartonážne výrobky, lepenkové škatule, lepenka formovaná, lepenkové trubice, lepiace pásky, obaly na spisy, obaly ochranné na knihy, tlačoviny, časopisy, periodiká, knihy, knihárske výrobky, mapy, fotografie, papiernický tovar, lepidlá (kancelárske a pre domácnosť), potreby pre umelcov, štetce, písacie stroje a kancelárske potreby (okrem nábytku), učebné a školské potreby a pomôcky (prístrojov), hracie karty, tlačiarne typy, štočky, obalové materiály z plastických hmôt, papier autografický, papier baliaci všetkého druhu, na fľaše, nepriepustný, na balenie cigár, na balenie chlebičkov, na balíky, papier na bankovky, papier farebný (farbený), papier bezdrevný, papier cenný (na ceniny), papier drevitý, papier filtračný, papier fosforeskujúci, papier glycerínový, papier handrový, papier hodvábný, papier chemois, papier indigo, papier japonský, papier karbónový na rozmnožovanie, papier korkový, papier kresliaci (na náčrty), papier lakovaný, papier luxusný, papier Manila, papier maticový, papier mramorovaný, papier na golieri, papier na cestovné lístky, papier na maľovanie (kreslenie), papier na obálky, papier na obťahy, papier na písanie (tiež papier notový alebo papier písací ľanový), papier na vrecia, papier na rádigramy, papier na reklamné plagáty, papier na reliéfnu tlač, papier na rotačnú tlač, papier nepúšťajúci vodu, papier nepriehľadný, nepriehľadný, nepremasiteľný, vodotesný, papier novinový, papier odličovací, papier ochranný na strieborné predmety, papier olejovaný, papier parafínový (tiež pauzovací), papier pergamenový, papier pogumovaný, papier na elektrokardiografy, papier na tlač olejovými farbami, papier priehľadný, papier prieklepový, papier priehľadný na okienkové obálky, papier priehľadný - snímací, papier pretlačový, papier rašelinový, papier razený, papier reklamný, papier reliéfny (vzorovaný), papier s bodkovaným lícom, papier satínový, papier so žulovitým vzorom, papier skladaný (plisovaný), papier slamený, papier sfudový, papier smútočný, papier starý, papier stereotypový, papier strieborný, papier svietiaci, papier uhľový, papier voskovaný, papier vulkanizovaný, papier vlnitý, obaly fliaš z vlnitej lepenky, papier vzorkovaný (na kreslenie), papier z buničiny, papier želatínový, papierová koženka, papierové alebo lepenko-

vé valce na poštovné zásielky, papierové odstrižky, papierové ochranné obaly, papierové ozdoby, papierové poháriky, papierové serpentíny, papierové vložky na kuchynský nábytok, papierové vzory, papierovina a výrobky z nej (napr. lisované ozdoby), papiera kolkovaná, papiera neprepúšťajúca svetlo, papiera neprepúšťajúca tuk, papiera obchodná, papiera s tkanou vložkou, papiera zosilnená tkaninou, papierový odpad, papierová hmota a výrobky z nej (neobsiahnuté v iných triedach) drevolepenka na papiernictvo, burzové lístky cenných papierov, kopírovacie zariadenia - kancelárske.

35 - Sprostredkovanie obchodu s uvedenými výrobkami, propagačná činnosť, reklama, pomoc pri riadení obchodnej činnosti, obchodná administratíva, kancelárske práce, reklama (on-line) na počítačovej komunikačnej sieti, on-line inzercia, vyhľadávanie informácií v počítačových súboroch, prenájom reklamného času vo všetkých komunikačných médiách, poskytovanie obchodných informácií a služieb pomocou internetu, sprostredkovanie internetového obchodu, komerčné využitie internetu v oblastiach komerčných internetových médií a vyhľadávacích služieb, sprostredkovanie nákupu a predaje stavebného materiálu.

37 - Sprostredkovanie opráv a prestavieb nehnuteľností, stavby a opravy, montáž, opravy a rekonštrukcia tlakových zariadení, montáž, oprava a údržba vyhradených elektrických zariadení, inštalácia a opravy ústredného vykurovania a vetrania, inštalácia klimatizačného zariadenia, montáž a opravy meracej a regulačnej techniky, montáž a opravy vyhradených plynových zariadení, maliarske a natieračské práce, montáž, servis a opravy telocvičného náradia, ťaženie dreva (stromov a pňov), prenájom strojov na ťaženie dreva, vykonávanie bytových a občianskych stavieb, vykonávanie priemyselných stavieb, murárske práce, železobetónárske práce, zhotovovanie železných výstuží do betónu, prenájom stavebných (staveniskových) strojov, prenájom lešení, poľnohospodárske zariadenia - opravy, prenájom dielenských strojov, montážne stavebné práce, montovanie stavieb a interiérov, špeciálne úpravy akustických vlastností interiérov, inštalácia akustických (zvukovoizolačných) panelov, montáže sadrokartónových dielcov, montáže deliacich stien a priečok, montáže sadrokartónových systémov, montáže zdvíhaných podláh (na rozvody pod podlahou), inštalácia a opravy žalúzií, stavby pozemné inžinierske a vodné, izolačné práce, čistenie fasád, dláždičské práce, kladenie podláh, vysušovanie stavieb, opravy a udržiavanie stavieb, maliarske, lakovnícke a tapetárske práce, čistenie stavieb, pecí, kanálov, práce štukatérske, omietkarské a sadrovacie, ošetrovanie drevených stavieb, konštrukcií, nábytku a iných výrobkov, čistenie a údržba motorových vozidiel, ničenie škodcov s výnimkou pre poľnohospodárske účely, montáž a údržba konštrukcií vyhrievacích a plynových rozvodov, zámočníctvo - v rámci tejto triedy.

38 - Komunikácia pomocou telefónov; komunikácia mobilnými telefónmi; telegrafická komunikácia; počítačová komunikácia, prevádzkovanie počítačových sietí, služby poskytované elektronickými informačnými tabuľkami (telekomuni-



kačné služby), poskytovanie telekomunikačného pripojenia do svetovej počítačovej siete, služby zabezpečujúce vstup do telekomunikačných sietí, telekonferenčné služby, poskytovanie užívateľského prístupu do svetovej počítačovej siete, prenájom prístrojov na prenos správ, služby zabezpečujúce audiovizuálnu komunikáciu prostredníctvom informačných a telekomunikačných sietí, napr. počítačovej siete internet, satelitu, poskytovanie prístupu k internetu, služby na internete.

41 - Vydávanie (on-line) kníh a časopisov v elektronickej forme, poskytovanie elektronických publikácií on-line (bez možnosti kopírovania), poskytovanie (on-line) počítačových hier z počítačových sietí, športové aktivity, organizácia a realizácia športové cestovných akcií, prevádzkovanie fitcentra, výchovná, poznávací a zábavná činnosť, zábavná rekreácia, agroturistika, rekreačné služby, park oddychu a zábavy, požíčavanie športových a rekreačných potrieb, majetky školské (poľnohospodárske školy), fotografovanie, foto grafovanie letecké.

42 - Projektovanie elektrických zariadení, architektúra, projektovanie stavieb, znalecké posudky - inžinierske práce, počítačové navrhovanie tlačovín, počítačová úprava fotografie, prenájom počítačov a softvéru, prenájom elektrických prístrojov a počítačov, služby právne, rešerše vedecké a priemyselné, informatika, programovanie počítačov, poskytovanie softvéru, softvér - návrhy, prevod a konverzia počítačových programov a údajov (okrem fyzickej konverzie), prevod a konverzia údajov a dokumentov z fyzických médií na elektronické médiá, tvorba a údržba počítačových stránok (WEB) pre zákazníkov, hostovanie na počítačových stránkach (WEB), inštalácia počítačových programov, návrh počítačových systémov, programovanie internetových databázových systémov a internetových aplikácií, konštrukcia WWW prezentácií a riešenie WWW serverov, aktualizácia počítačových programov a ich údržba, prenájom času na prístup do počítačových databáz, expertízy poľnohospodárske, projektovanie stavieb, zariaďovanie kancelárií ako architektonické služby, zhotovovanie kópií počítačových programov, prevod a konverzia údajov a dokumentov z fyzických médií na elektronické médiá, stavebné inžinierske práce, revízie elektrických zariadení, revízie a skúšky prevádzkovaných kotlov a tlakových nádob, revízie, odborná kontrola plynových zariadení.

(540)



(591) biela, čierna, červená

(731) COMFOR STORES, a. s., Kounicova 67a/966, 602 00 Brno, CZ;

(740) Zahatňanská Gabriela, Ing., Žilina, SK;

(210) 1609-2004

(220) 13.5.2004

8 (511) 9, 16, 35, 37, 38, 41, 42

(511) 9 - Elektrické akumulátory vrátane na vozidlá, elektrické batérie nabíjacie, elektrické cievky a držiaky elektrických cievok, elektrické ovládacie a rozvodné dosky, elektrické spínacie dosky, elektrické spínače, elektrické poistky, elektrické poplašné zvončeky, elektrické prípojky, elektrické prístroje na odporové zváranie, elektrické transformátory, elektromery, elektrické vedenie, prístroje na lokalizovanie izolačných porúch, elektrické vodiče, elektrické výbojky (nie na svietenie), elektrický izolovaný drôt, elektródy na elektrické zváranie, prístroje a nástroje vedecké, elektrické a elektronické zariadenia na dozor, preverovanie a diaľkové ovládanie priemyselných operácií, elektrické prístroje dozorné, kontrolné a dohliadacie, elektrické rozvodné dosky, prístroje na lokalizovanie porúch na elektrickom vedení, navigačné, geodetické, elektrické (vrátane na bezdrôtovú telegrafiu), fotografické, kinematografické, optické, prístroje, fotografické náradie a príslušenstvo, hľadáčky a objektívy (fotografické), fotografické statívy, osvetľovacie statívy, nástroje na váženie, meranie, signalizovanie, na účely kontrolné (inšpekčné), záchranné a na výučbu, automatické prístroje uvádzané do činnosti vhođením mince alebo známky, zapisovacie pokladne a počítacie stroje, hiasie prístroje, automaty na tovar, plynomery, batérie na vreckové svietidlá, buzoly, vesty záchranné plavecké, vesty korkové, reklamné tabule - v rámci tejto triedy; výpočtová technika všetkého druhu vrátane periférnych zariadení a komunikačných zariadení; telekomunikačná technika všetkého druhu vrátane interface na spojenie s výpočtovou technikou; počítače - hardvér vrátane počítačových doplnkov; užívateľské počítače, prenosné počítače, mikropočítače, mikroprogramové vybavenie, notebooky a laptopy, polovodiče, mikroprocesory, integrované obvody, súpravy počítačových čipov, základná doska počítača a prídavné dosky, doska na počítačovú grafiku, hardvér na počítačovú sieť, adaptéry na počítačovú sieť, prepínače, smerovače a vedľajšie ústredne, počítačové periférie a elektronické zariadenia na použitie s počítačmi, počítačové klávesnice; guľový ovládač, zariadenia počítačovej myši, počítačové vstupné zariadenia, monitory, videoprístroje, dosky s plošnými spojmi na video, produkty videosystémov, prístroje a zariadenia na záznam, spracovanie, príjem, reprodukciu, prenos, modifikáciu, komprimovanie a dekomprimovanie, vysielanie, miešanie a/alebo rozširovanie zvuku, videozáznamov, obrázkov, grafiky a dát, algoritmy na komprimovanie a dekomprimovanie dát, prístroje na skúšanie a kalibrovanie počítačových súčiastok, set-top boxes (časť hardvéru spojeného s televíznym prijímačom, ktorému umožňuje prepojenie s internetom, inými káblovými/digitálnymi zdrojmi, a tak fungovať ako počítač), počítačové programy na riadenie siete, počítačové obslužné programy, systémový

softvér na prevádzku počítačov, počítačové programy na záznam, spracovanie, príjem, reprodukciu, prenos, modifikáciu, komprimovanie a dekomprimovanie, počítačové programy na vytváranie webových stránok, počítačové programy na prístup a použitie internetu, prístroje na spracovanie informácií, nosiče dát magnetické, magnetické médiá, nosiče dát optické, nosiče zvukových nahrávok, nosiče softvéru, videokaziet, CD disky; kancelárska technika - tlačiarne, telefóny, faxy, kopírovacie stroje - fotokopírky patriace do tejto triedy, skartovačky, prístroje a nástroje vedecké, prístroje a nástroje navigačné; prístroje a nástroje geodetické a prístroje na bezdrôtovú telegrafiu; fotoaparáty, digitálne fotoaparáty, fotoelektrické bunky, fotobunky, špeciálne puzdrá na fotografické aparáty, sušičky na fotografické snímky - pozitívy, leštiace zariadenia na fotografické snímky (pozitívy), fotokomory, fotolampy do tmavých komôr, fotometre, pamäťové médiá na digitálne fotoaparáty, fotografické filtre, odkvapkávače na fotografické účely, spúšte uzáverok (fotografia ako obor), stabilizátory na osvetľovacie prístroje, statívy na fotoaparáty, UV filtre na fotografické účely, zväčšovacie prístroje (fotografia ako obor), prístroje a nástroje na meranie a váženie; prístroje a nástroje signalizačné; prístroje a nástroje na účely záchranné a učebné; prístroje na záznam a reprodukciu hovoreného slova; rozhlasové a televízne prijímače a vysieláče; satelitné prijímače; gramofóny; audiovizuálna technika všetkého druhu; magnetofóny všetkého druhu; kancelárske stroje dierovacie, zariadenia na spracovanie dát; zapisovacie pokladne a počítačové stroje, prenosné prepojovacie medzičlánky na hlavné počítače; meracie prístroje a nástroje; meracie prístroje so záznamovými prvkami; merače elektriny a elektrické meracie prístroje; elektrické a elektronické zariadenia na výpočet a odovzdávanie štatistických údajov a informácií, ako aj na dozor, overovanie a diaľkové ovládanie priemyselných operácií; informačné systémy; elektrotechnické prístroje.

16 - Obrazy, umelecké predmety v rámci tejto triedy, maľby, obrazy, obrazy maľované (tiež olejomalby), rytiny, rytiny všetkého druhu (drevo rytiny, hĺbkotlač, medirytiny, lepty, tlač napodobujúce rytiny), papier a výrobky z papiera, lepenka a kartónové výrobky, lepenkové škatule, lepenka formovaná, lepenkové trubice, lepiace pásky, obaly na spisy, obaly ochranné na knihy, tlačoviny, časopisy, periodiká, knihy, knihárske výrobky, mapy, fotografie, papiernický tovar, lepidlá (kancelárske a pre domácnosť), potreby pre umelcov, štetce, písacie stroje a kancelárske potreby (okrem nábytku), učebné a školské potreby a pomôcky (prístrojov), hracie karty, tlačiarne typy, štočky, obalové materiály z plastických hmôt, papier autografický, papier baliaci všetkého druhu, na fľaše, nepriepustný, na balenie cigár, na balenie chlebičkov, na balíky, papier na bankovky, papier farebný (farbený), papier bezdrevný, papier cenný (na ceniny), papier drevitý, papier filtračný, papier fosforeskujúci, papier glycerínový, papier handrový, papier hodvábný, papier chemois, papier indigo, papier japonský, papier karbónový na rozmnožovanie, papier korkový, papier kresliaci (na náčrty), papier lakovaný, papier luxusný, papier Manila, papier mat-

ricový, papier mramorovaný, papier na goliere, papier na cestovné lístky, papier na maľovanie (kreslenie), papier na obálky, papier na oblačky, papier na písanie (tiež papier notový alebo papier písací ľanový), papier na vrecia, papier na rádiogramy, papier na reklamné plagáty, papier na reliéfnu tlač, papier na rotačnú tlač, papier nepúšťajúci vodu, papier nepriestupný, nepriepustný, nepremastiteľný, vodotesný, papier novinový, papier odličovací, papier ochranný na strieborné predmety, papier olejovaný, papier parafínový (tiež pauzovací), papier pergamenový, papier pogumovaný, papier na elektrokardiografy, papier na tlač olejovými farbami, papier priehľadný, papier priklepový, papier priestupný na okienkové obálky, papier priestupný - snímáci, papier pretlačový, papier rašelinový, papier razený, papier reklamný, papier reliéfny (vzorovaný), papier s bodkovaným lícom, papier satínový, papier so žulovitým vzorom, papier skladaný (plisovaný), papier slamený, papier sludový, papier smútočný, papier starý, papier stereotypový, papier strieborný, papier svietiaci, papier uhľový, papier voskovaný, papier vulkanizovaný, papier vlnitý, obaly fliaš z vlnitej lepenky, papier vzorkovaný (na kreslenie), papier z buničiny, papier želatínový, papierová koženka, papierové alebo lepenkové valce na poštovné zásielky, papierové odstrižky, papierové ochranné obaly, papierové ozdoby, papierové poháriky, papierové serpentíny, papierové vložky na kuchynský nábytok, papierové vzory, papierovina a výrobky z nej (napr. lisované ozdoby), papieri kolkované, papiere neprepúšťajúce svetlo, papiere neprepúšťajúce tuk, papiere obchodné, papiere s tkanou vložkou, papiere zosilnené tkaninou, papierový odpad, papierová hmota a výrobky z nej (neobsiahnuté v iných triedach) drevolepenka na papiernictvo, burzové lístky cenných papierov, kopírovacie zariadenia - kancelárske.

35 - Sprostredkovanie obchodu s uvedenými výrobkami, propagačná činnosť, reklama, pomoc pri riadení obchodnej činnosti, obchodná administratíva, kancelárske práce, reklama (on-line) na počítačovej komunikačnej sieti, on-line inzercia, vyhľadávanie informácií v počítačových súboroch, prenájom reklamného času vo všetkých komunikačných médiách, poskytovanie obchodných informácií a služieb pomocou internetu, sprostredkovanie internetového obchodu, komerčné využitie internetu v oblastiach komerčných internetových médií a vyhľadávacích služieb, sprostredkovanie nákupu a predaje stavebného materiálu.

37 - Sprostredkovanie opráv a prestavieb nehnuteľností, stavby a opravy, montáž, opravy a rekonštrukcia tlakových zariadení, montáž, oprava a údržba vyhradených elektrických zariadení, inštalácia a opravy ústredného vykurovania a vetrania, inštalácia klimatizačného zariadenia, montáž a opravy meracej a regulačnej techniky, montáž a opravy vyhradených plynových zariadení, maliarske a natieračské práce, montáž, servis a opravy telocvičného náradia, ťaženie dreva (stromov a pňov), prenájom strojov na ťaženie dreva, vykonávanie bytových a občianskych stavieb, vykonávanie priemyselných stavieb, murárske práce, železobetónárske práce, zhotovovanie železných výstuží do betónu, prenájom staveb-



ných (staveniskových) strojov, prenájom lešení, poľnohospodárske zariadenia - opravy, prenájom dielenských strojov, montážne stavebné práce, montovanie stavieb a interiérov, špeciálne úpravy akustických vlastností interiérov, inštalácia akustických (zvukovoizolačných) panelov, montáže sadrokartónových dielcov, montáže deliacich stien a priečok, montáže sadrokartónových systémov, montáže zdvíhaných podláh (na rozvody pod podlahou), inštalácia a opravy žalúzií, stavby pozemné inžinierske a vodné, izolačné práce, čistenie fasád, dláždičské práce, kladenie podláh, vysušovanie stavieb, opravy a udržiavanie stavieb, maliarske, lakovnícke a tapetárske práce, čistenie stavieb, pecí, kanálov, práce štukatérske, omietkarské a sadrovacie, ošetrovanie drevených stavieb, konštrukcií, nábytku a iných výrobkov, čistenie a údržba motorových vozidiel, ničenie škodcov s výnimkou pre poľnohospodárske účely, montáž a údržba konštrukcií vyhrievacích a plynových rozvodov, zámočníctvo - v rámci tejto triedy.

38 - Komunikácia pomocou telefónov; komunikácia mobilnými telefónmi; telegrafická komunikácia; počítačová komunikácia, prevádzkovanie počítačových sietí, služby poskytované elektronickými informačnými tabuľkami (telekomunikačné služby), poskytovanie telekomunikačného pripojenia do svetovej počítačovej siete, služby zabezpečujúce vstup do telekomunikačných sietí, telekonferenčné služby, poskytovanie užívateľského prístupu do svetovej počítačovej siete, prenájom prístrojov na prenos správ, služby zabezpečujúce audiovizuálnu komunikáciu prostredníctvom informačných a telekomunikačných sietí, napr. počítačovej siete internet, satelitu, poskytovanie prístupu k internetu, služby na internete.

41 - Vydávanie (on-line) kníh a časopisov v elektronickej forme, poskytovanie elektronických publikácií on-line (bez možnosti kopírovania), poskytovanie (on-line) počítačových hier z počítačových sietí, športové aktivity, organizácia a realizácia športovo cestovných akcií, prevádzkovanie fitcentra, výchovná, poznávací a zábavná činnosť, zábavná rekreácia, agroturistika, rekreačné služby, park oddychu a zábavy, požičavanie športových a rekreačných potrieb, majetky školské (poľnohospodárske školy), fotografovanie, fotografovanie letecké.

42 - Projektovanie elektrických zariadení, architektúra, projektovanie stavieb, znalecké posudky - inžinierske práce, počítačové navrhovanie tlačovín, počítačová úprava fotografie, prenájom počítačov a softvéru, prenájom elektrických prístrojov a počítačov, služby právne, rešerše vedecké a priemyselné, informatika, programovanie počítačov, poskytovanie softvéru, softvér - návrhy, prevod a konverzia počítačových programov a údajov (okrem fyzickej konverzie), prevod a konverzia údajov a dokumentov z fyzických médií na elektronické médiá, tvorba a údržba počítačových stránok (WEB) pre zákazníkov, hostovanie na počítačových stránkach (WEB), inštalácia počítačových programov, návrh počítačových systémov, programovanie internetových databázových systémov a internetových aplikácií, konštrukcia WWW prezentácií a riešenie

WWW serverov, aktualizácia počítačových programov a ich údržba, prenájom času na prístup do počítačových databáz, expertízy poľnohospodárske, projektovanie stavieb, zariadovanie kancelárií ako architektonické služby, zhotovovanie kópií počítačových programov, prevod a konverzia údajov a dokumentov z fyzických médií na elektronické médiá, stavebné inžinierske práce, revízie elektrických zariadení, revízie a skúšky prevádzkovaných kotlov a tlakových nádob, revízie, odborná kontrola plynových zariadení.

(540)

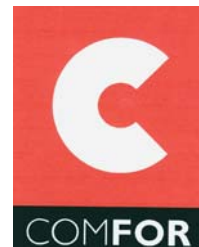

(591) biela, čierna, červená

(731) COMFOR STORES, a. s., Kounicova 67a/966, 602 00 Brno, CZ;

(740) Zahatňanská Gabriela, Ing., Žilina, SK;

(210) 1642-2004

(220) 17.5.2004

8 (511) 35, 36, 41

(511) 35 - Organizovanie komerčných súťaží, najmä súťaží o najlepšie finančné produkty roka; prieskum trhu, vrátane marketingových štúdií, prieskumy verejnej mienky, styk s verejnosťou (Public relations), organizovanie komerčných či reklamných výstav, usporiadanie veľtrhov na obchodné a reklamné účely.

36 - Finančné služby, finančné poradenstvo a konzultačné služby, finančné informácie a analýzy, kapitálové investície.

41 - Organizovanie kultúrnych súťaží alebo výstav, organizovanie vzdelávacích súťaží alebo výstav.

(540)



(731) pdMEDIA, s. r. o., K Rybníčkům 26, 100 00 Praha, CZ;

(740) Juran Svetozár, JUDr., Bratislava, SK;

(210) 1654-2004

(220) 19.5.2004

8 (511) 16, 35, 41

(511) 16 - Nosiče informácií papierové, obaly nosičov informácií, tlačoviny, publikácie periodické a neperiodické, knihy, informačné a propagačné materiály patriace do tejto triedy, letáky.

35 - Vydávanie reklamných materiálov.

41 - Vydavateľstvo a nakladateľstvo okrem vydávania reklamných a náborových textov.

(540)

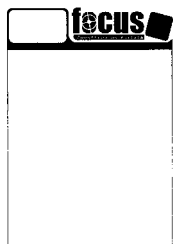

(731) Zsille Kristián - WV Pictures, Kajal 257, 925 92 Kajal, SK;

**(210) 1713-2004**

(220) 26.5.2004

**8 (511) 19, 35, 37**

(511) 19 - Potery s výnimkou kovových, nekovové stavebné podlahové hmoty, nekovové samonivelizačné podlahové hmoty, suché stavebné zmesi na výrobu alebo prípravu podlahových vrstiev a poterov, omietky pre stavebníctvo, mozaiky (stavebníctvo), stavebná malta, cementové lepidlá, stavebné lepidlá, stavebné lepidlá na báze cementu, obkladový materiál na budovy s výnimkou kovového, nekovové obklady, vonkajšie plášte (stavebné konštrukcie), mramor, kameň, stavebný kameň, umelý kameň, stavebný materiál s výnimkou kovového, baraky, budy (nekovové konštrukcie), betón, dielce, výrobky, prefabrikáty z betónu, brány s výnimkou kovových, bridlica, bridlicová múčka, základné konštrukcie pre budovy s výnimkou kovových, figuríny, busty, sošky z kameňa, betónu alebo mramoru, cement, cementové potery, silikátové potery, stavebné penetračné hmoty, debnenie s výnimkou kovového, nekovové dlážky a dlažby, dlaždice, obkladačky stavebné (nekovové), stavebné drevo, granit, hranoly, náhrobný kameň, žiaruvzdorný kameň, kamenárske výrobky, kameniny pre stavebníctvo, stavebné konštrukcie s výnimkou kovových, konštrukčné materiály s výnimkou kovových, kremeň, kremenný piesok, okná s výnimkou kovových, piesok s výnimkou lejárskoho, ploty s výnimkou kovových, ozdobné lišty s výnimkou kovových, stavebné krytiny s výnimkou kovových, štrk, terakota, vápenec, vápno, vonkajšie plášte budov s výnimkou kovových, xyolit.

35 - Odborné obchodné poradenstvo, obchodné alebo podnikateľské informácie, analýzy nákladov, poradenstvo v obchodnej činnosti, obchodný alebo podnikateľský prieskum, reklama, online reklama na počítačovej komunikačnej sieti, organizovanie výstav na obchodné a reklamné účely, rozširovanie reklamných materiálov (letáky, prospekty, tlačivá, príručky, katalógy, vzorky), vydávanie a aktualizovanie reklamných materiálov, vzťahy s verejnosťou, sprostredkovanie uvedených služieb, sprostredkovanie obchodu s tovarom, maloobchodné služby v oblasti stavebného materiálu, podlahových hmôt, poterov, náterových hmôt.

37 - Nanášanie podlahových poterov, vyrovnávanie podlahových povrchov nivelizačnými podlahovými hmotami, izolovanie podláh, penetrovanie podlahových povrchov, omietanie, natieranie a penetrovanie stavebných povrchov, tepelné izolovanie stavieb a budov, zateplovanie stavieb

a budov, stavebníctvo, stavebné informácie, informácie o opravách, dozor nad stavbami, izolovanie stavieb, interiérové a exteriérové maľovanie a natieranie, štukovanie, sadrovanie, stierkovanie, murovanie, prenájom stavebných strojov a zariadení, prenájom miešadiel a dopravníkov na podlahové hmoty a potery, sprostredkovanie uvedených služieb.

**(540) NIVELIT**

(731) Saint-Gobain Weber Terranova spol. s r. o., Stará Vajnorská 139, 831 04 Bratislava, SK;

(740) Porubčan Róbert, Ing., Ivanka pri Dunaji, SK;

**(210) 1728-2004**

(220) 27.5.2004

**8 (511) 29**

(511) 29 - Mliečne výrobky, bryndza, syry, bryndzové a syrové nátierky.

**(540) Mr.Brinza**

(731) BRYNDZIAREŇ A SYRÁREŇ, s. r. o., SNP 5, 962 01 Zvolenská Slatina, SK;

(740) Dolanská Elena, RNDr., Bratislava, SK;

**(210) 1729-2004**

(220) 27.5.2004

**8 (511) 29**

(511) 29 - Mliečne výrobky, bryndza, syry, bryndzové a syrové nátierky.

**(540) Dr.Brynza**

(731) BRYNDZIAREŇ A SYRÁREŇ, s. r. o., SNP 5, 962 01 Zvolenská Slatina, SK;

(740) Dolanská Elena, RNDr., Bratislava, SK;

**(210) 1730-2004**

(220) 27.5.2004

**8 (511) 29**

(511) 29 - Mliečne výrobky, bryndza, syry, bryndzové a syrové nátierky.

**(540) Dr.Brindza**

(731) BRYNDZIAREŇ A SYRÁREŇ, s. r. o., SNP 5, 962 01 Zvolenská Slatina, SK;

(740) Dolanská Elena, RNDr., Bratislava, SK;

**(210) 1731-2004**

(220) 27.5.2004

**8 (511) 29**

(511) 29 - Mliečne výrobky, bryndza, syry, bryndzové a syrové nátierky.

**(540) Mr.Brindza**

(731) BRYNDZIAREŇ A SYRÁREŇ, s. r. o., SNP 5, 962 01 Zvolenská Slatina, SK;

(740) Dolanská Elena, RNDr., Bratislava, SK;

**(210) 1732-2004**

(220) 27.5.2004

**8 (511) 29**

(511) 29 - Mliečne výrobky, bryndza, syry, bryndzové a syrové nátierky.

**(540) Mr.Bryndza**

(731) BRYNDZIAREŇ A SYRÁREŇ, s. r. o., SNP 5, 962 01 Zvolenská Slatina, SK;

(740) Dolanská Elena, RNDr., Bratislava, SK;

**(210) 1733-2004**

(220) 27.5.2004

**8 (511) 29**

(511) 29 - Mliečne výrobky, bryndza, syry, bryndzové a syrové nátierky.

**(540) Mr.Bryzna**

(731) BRYNDZIAREŇ A SYRÁREŇ, s. r. o., SNP 5, 962 01 Zvolenská Slatina, SK;

(740) Dolanská Elena, RNDr., Bratislava, SK;

**(210) 1734-2004**

(220) 27.5.2004

**8 (511) 29**

(511) 29 - Mliečne výrobky, bryndza, syry, bryndzové a syrové nátierky.

**(540) Dr.Brindza**

(731) BRYNDZIAREŇ A SYRÁREŇ, s. r. o., SNP 5, 962 01 Zvolenská Slatina, SK;

(740) Dolanská Elena, RNDr., Bratislava, SK;

**(210) 1735-2004**

(220) 27.5.2004

**8 (511) 29**

(511) 29 - Mliečne výrobky, bryndza, syry, bryndzové a syrové nátierky.

**(540) Dr.Bryndza**

(731) BRYNDZIAREŇ A SYRÁREŇ, s. r. o., SNP 5, 962 01 Zvolenská Slatina, SK;

(740) Dolanská Elena, RNDr., Bratislava, SK;

**(210) 1736-2004**

(220) 27.5.2004

**8 (511) 29**

(511) 29 - Mliečne výrobky, bryndza, syry.

**(540) Žinčica Slatina**

(731) BRYNDZIAREŇ A SYRÁREŇ, s. r. o., SNP 5, 962 01 Zvolenská Slatina, SK;

(740) Dolanská Elena, RNDr., Bratislava, SK;

**(210) 1753-2004**

(220) 28.5.2004

**8 (511) 31, 32, 33, 34, 35, 39, 41, 43**

(511) 31 - Slad na výrobu piva.  
 32 - Pivo, nealkoholické nápoje a limonády.  
 33 - Alkoholické nápoje, víno.  
 34 - Tabak, tabakové výrobky.  
 35 - Sprostredkovanie nákupu a predaja tovarov, maloobchodná činnosť s pivom, nealkoholickými nápojmi, alkoholickými nápojmi, vínom, tabakom a tabakovými výrobkami.  
 39 - Skladovanie alkoholických nápojov, vín, tabaku a tabakových výrobkov, preprava a doprava tovarov, balenie a skladovanie piva.  
 41 - Organizovanie spoločenských a športových podujatí.  
 43 - Poskytovanie stravovacích, reštauračných služieb a prechodného ubytovania.

**(540)**

(731) Pilsberg, s. r. o., Murgašova 1, 058 80 Poprad, SK;

**(210) 1761-2004**

(220) 30.5.2004

**8 (511) 7, 16, 35, 37**

(511) 7 - Čerpadlá a čerpacie systémy patriace do tejto triedy.

16 - Potlačené plastové obaly, vrecúška, papierové alebo plastové reklamné tašky na baliace účely.

35 - Reklama, propagácia, vydavateľské služby patriace do tejto triedy, sprostredkovanie v oblasti reklamy, propagácie a vydavateľských služieb patriacich do tejto triedy.

37 - Montáž, údržba a opravy čerpadiel a čerpacích systémov.

**(540)**

(731) Stenger Jozef, Šustekova 1, 851 04 Bratislava, SK;

(740) Filípek Ján, Ing., Bratislava, SK;

**(210) 1771-2004**

(220) 31.5.2004

**8 (511) 41**

(511) 41 - Tanečný festival, organizovanie tanečného festivalu, praktické cvičenie (ukážky), diskotéky (služby), divadelné predstavenia, služby v oblasti estrády, výchovno-zábavné klubové služby, obveselenie, organizovanie a vedenie seminárov, organizovanie plesov, organizovanie predstavení (manažérske služby), organizovanie súťaží (vedomostných alebo zábavných), organizovanie živých vystúpení, plánovanie a organizovanie večierok, poskytovanie elektronických publikácií on-line (bez možnosti kopírovania), organizovanie predstavení (manažérske služby), výroba divadelných alebo iných predstavení, organizovanie a vedenie seminárov, telesné cvičenie, zverejňovanie textov okrem reklamných, elektronická edičná činnosť v malom (DTP služby), informácie o možnostiach rozptýlenia, informácie o možnostiach zábavy, informácie o výchove a vzdelávaní, nahrávanie videopások, školenie, organizovanie vedomostných a zábavných súťaží, organizovanie a plánovanie večierok, nahrávanie na videopásky, rezervácia vstupeniek, výroba (tvorba) videofilmov, vyučovanie, vzdelávanie, zábava, pobavenie, živé predstavenie.

**(540) KOPÝTKO**

(731) Súbor európskych a amerických country tancov Sillmarion, Pražská 13, 811 04 Bratislava, SK;

**(210) 1797-2004**

(220) 1.6.2004

**8 (511) 5, 30**

(511) 5 - Výrobky diietické pre deti a chorých, chemické činidlá na lekárske účely, farmaceutické prípravky, liečebná kozmetika na báze prírodných látok, liečebné prípravky do kúpeľov, liečivé rastliny a výrobky z nich, vitamínové prípravky, vína medicínálne, multivitamíny, multiminerály, zmesi uvedených látok a prípravkov, diietické prísady do jedál na lekárske použitie, posilňujúce a povzbudzujúce potraviny s liečivými účinkami, energeticko-výživné požívatiný na liečebné účely.

30 - Potraviny vyrobené s cieľom doplniť bežnú stravu konzumenta, ktoré môžu priaznivo ovplyvniť zdravie konzumenta patriace do tejto triedy.

**(540) Prostaben**

(731) RENUTO (Overseas) LIMITED, 3, Demetri Liperi Street, Kotsapa Building, 3090 Limassol, CY;

(740) Suchoňová Katarína, JUDr., Banská Bystrica, SK;

**(210) 1798-2004**

(220) 1.6.2004

**8 (511) 5, 30**

(511) 5 - Výrobky diietické pre deti a chorých, chemické činidlá na lekárske účely, farmaceutické prípravky, liečebná kozmetika na báze prírodných látok, liečebné prípravky do kúpeľov, liečivé rastliny a výrobky z nich, vitamínové prípravky, vína medicínálne, multivitamíny, multiminerály, zmesi uvedených látok a prípravkov, diietické prísady do jedál na lekárske použitie, posilňujúce a povzbudzujúce potraviny s liečivými účinkami, energeticko-výživné požívatiný na liečebné účely.

30 - Potraviny vyrobené s cieľom doplniť bežnú stravu konzumenta, ktoré môžu priaznivo ovplyvniť zdravie konzumenta patriace do tejto triedy.

**(540) Klimaten**

(731) RENUTO (Overseas) LIMITED, 3, Demetri Liperi Street, Kotsapa Building, 3090 Limassol, CY;

(740) Suchoňová Katarína, JUDr., Banská Bystrica, SK;

**(210) 1799-2004**

(220) 1.6.2004

**8 (511) 5, 30**

(511) 5 - Výrobky diietické pre deti a chorých, chemické činidlá na lekárske účely, farmaceutické prípravky, liečebná kozmetika na báze prírodných látok, liečebné prípravky do kúpeľov, liečivé rastliny a výrobky z nich, vitamínové prípravky, vína medicínálne, multivitamíny, multiminerály, zmesi uvedených látok a prípravkov, diietické prísady do jedál na lekárske použitie, posilňujúce a povzbudzujúce potraviny s liečivými účinkami, energeticko-výživné požívatiný na liečebné účely.

30 - Potraviny vyrobené s cieľom doplniť bežnú stravu konzumenta, ktoré môžu priaznivo ovplyvniť zdravie konzumenta patriace do tejto triedy.

**(540) Delpharmea Prostaben**

(731) RENUTO (Overseas) LIMITED, 3, Demetri Liperi Street, Kotsapa Building, 3090 Limassol, CY;

(740) Suchoňová Katarína, JUDr., Banská Bystrica, SK;

**(210) 1800-2004**

(220) 1.6.2004

**8 (511) 5, 30**

(511) 5 - Výrobky diietické pre deti a chorých, chemické činidlá na lekárske účely, farmaceutické prípravky, liečebná kozmetika na báze prírodných látok, liečebné prípravky do kúpeľov, liečivé rastliny a výrobky z nich, vitamínové prípravky, vína medicínálne, multivitamíny, multiminerály, zmesi uvedených látok a prípravkov, diietické prísady do jedál na lekárske použitie, posilňujúce a povzbudzujúce potraviny s liečivými účinkami, energeticko-výživné požívatiný na liečebné účely.

30 - Potraviny vyrobené s cieľom doplniť bežnú stravu konzumenta, ktoré môžu priaznivo ovplyvniť zdravie konzumenta patriace do tejto triedy.

**(540) Delpharmea Klimafem**

(731) RENUTO (Overseas) LIMITED, 3, Demetri Liperi Street, Kotsapa Building, 3090 Limassol, CY;

(740) Suchoňová Katarína, JUDr., Banská Bystrica, SK;

**(210) 1801-2004**

(220) 1.6.2004

**8 (511) 5, 30**

(511) 5 - Výrobky diietické pre deti a chorých, chemické činidlá na lekárske účely, farmaceutické prípravky, liečebná kozmetika na báze prírodných látok, liečebné prípravky do kúpeľov, liečivé rastliny a výrobky z nich, vitamínové prípravky, vína medicínálne, multivitamíny, multiminerály, zmesi uvedených látok a prípravkov, diietické prísady do jedál na lekárske použitie, posilňujúce a povzbudzujúce potraviny s liečivými účinkami, energeticko-výživné požívatiný na liečebné účely.

30 - Potraviny vyrobené s cieľom doplniť bežnú stravu konzumenta, ktoré môžu priaznivo ovplyvniť zdravie konzumenta patriace do tejto triedy.

**(540) Delpharmea Klimaten**

(731) RENUTO (Overseas) LIMITED, 3, Demetri Liperi Street, Kotsapa Building, 3090 Limassol, CY;

(740) Suchoňová Katarína, JUDr., Banská Bystrica, SK;

**(210) 1802-2004**

(220) 1.6.2004

**8 (511) 5, 30**

(511) 5 - Výrobky diietické pre deti a chorých, chemické činidlá na lekárske účely, farmaceutické prípravky, liečebná kozmetika na báze prírodných látok, liečebné prípravky do kúpeľov, liečivé rastliny a výrobky z nich, vitamínové prípravky, vína medicínálne, multivitamíny, multiminerály, zmesi uvedených látok a prípravkov, diietické prísady do jedál na lekárske použitie, posilňujúce a povzbudzujúce potraviny s liečivými účinkami, energeticko-výživné požívatiný na liečebné účely.

účinkami, energeticko-výživné potraviny na liečebné účely.

30 - Potraviny vyrobené s cieľom doplniť bežnú stravu konzumenta, ktoré môžu priaznivo ovplyvniť zdravie konzumenta patriace do tejto triedy.

**(540) Klimafem**

(731) RENUTO (Overseas) LIMITED, 3, Demetri Liperti Street, Kotsapa Building, 3090 Limassol, CY;

(740) Suchoňová Katarína, JUDr., Banská Bystrica, SK;

**(210) 1833-2004**

(220) 3.6.2004

**8 (511) 6, 9, 12**

(511) 6 - Bezpečnostné zámky všetkých druhov patriace do tejto triedy, stavebné vložkové systémy a mechanické zamkávacie zariadenia pre motorové vozidlá, najmä zámky na uzamykanie radiacej páky a iných pohyblivých častí automobilu.

9 - Elektronické zabezpečovacie zariadenia proti krádeži, najmä imobilizéry, alarmy, lokátory, satelitné a mobilné komunikačné zariadenia na ochranu proti krádeži, centrálné zamknutie automobilov, centrálné sťahovanie okien.

12 - Zabezpečovacie zariadenia proti odcudzeniu motorových vozidiel, poplašné zabezpečovacie zariadenia a prístroje pre motorové vozidlá, satelitné a mobilné komunikačné zariadenia proti odcudzeniu motorových vozidiel.

**(540)**



(731) ROYAL DEFEND HOLDING, a. s., Ostrovského 3/253, Ženské domovy, 155 00 Praha, CZ;

(740) Filípek Ján, Ing., Bratislava, SK;

**(210) 1834-2004**

(220) 3.6.2004

**8 (511) 6, 9, 12**

(511) 6 - Bezpečnostné zámky všetkých druhov patriace do tejto triedy, stavebné vložkové systémy a mechanické zamkávacie zariadenia pre motorové vozidlá, najmä zámky na uzamykanie radiacej páky a iných pohyblivých častí automobilu.

9 - Elektronické zabezpečovacie zariadenia proti krádeži, najmä imobilizéry, alarmy, lokátory, satelitné a mobilné komunikačné zariadenia na ochranu proti krádeži, centrálné zamknutie automobilov, centrálné sťahovanie okien.

12 - Zabezpečovacie zariadenia proti odcudzeniu motorových vozidiel, poplašné zabezpečovacie zariadenia a prístroje pre motorové vozidlá, satelitné a mobilné komunikačné zariadenia proti odcudzeniu motorových vozidiel.

**(540)**



(731) ROYAL DEFEND HOLDING, a. s., Ostrovského 3/253, Ženské domovy, 155 00 Praha, CZ;

(740) Filípek Ján, Ing., Bratislava, SK;

**(210) 1856-2004**

(220) 3.6.2004

**8 (511) 16, 35, 36**

(511) 16 - Tlačoviny, knihy a tlačené publikácie, časopisy, noviny, brožúry, sprievodcovia a príručky, všetko v súvislosti s finančným; príručky o bežných akciách; správy o deklarovaných dividendách; záznamy o komunálnych obligáciách a dividendách vydávaných korporáciami; správy o kmeňovom akciovom kapitále; príručky a prílohy z oblasti bankovníctva a finančného; časopisy a správy týkajúce sa hospodárskych a obchodných štatistických úverových informácií a podmienok, správ a prehľadov; tlačené tabuľky, grafy, diagramy, schémy a príručky vytvorené z uvedených informácií.

35 - Poradenské a konzultačné služby v oblasti obchodnej činnosti a podnikania, poskytovanie obchodných alebo podnikateľských informácií, marketing, marketingové štúdie, obchodný alebo podnikateľský prieskum, prieskum verejnej mienky, prieskum trhu, analýzy nákladov, hospodárske (ekonomické) predpovede, zostavovanie výpisov z účtov, vedenie kartoték v počítači, zbieranie údajov do centrálnej kartotéky, vzťahy s verejnosťou (prieskum vzťahov medzi podnikmi, inštitúciami a spoločenským prostredím), organizovanie výstav na komerčné alebo reklamné účely, predvádzanie tovaru na reklamné účely a podporu predaja, vylepovanie plagátov, rozširovanie reklamných alebo inzertných oznámov, rozširovanie reklamných materiálov zákazníkom (letáky, prospekty, tlačivá, vzorky), zaslanie reklamných materiálov zákazníkom, vydávanie a aktualizovanie reklamných materiálov, uverejňovanie reklamných textov, prenájom reklamných plôch, vydávanie reklamných alebo náborových textov, rozhlasová reklama, televízna reklama, reklamná, inzertná a propagačná činnosť prostredníctvom akéhokoľvek média, prostredníctvom telefónnej siete, dátovej siete, informačnej siete, elektronickej siete, komunikačnej siete alebo počítačovej siete, poskytovanie informácií a iných informačných produktov komerčného alebo reklamného charakteru, multimediálnych informácií komerčného alebo reklamného charakteru, komerčné využitie internetu na poskytovanie služieb patriacich do triedy 35, online inzercia, sprostredkovanie obchodu s tovarom.

36 - Zhromažďovanie peňažných prostriedkov od verejnosti na základe verejnej výzvy s cieľom investovať takto zhromaždené peňažné prostriedky do majetku vymedzeného zákonom o kolektívnom investovaní a z takto zhromaždeného majetku vytvárať a spravovať podielové fondy, výkon nútenej správy podielových fondov, zhromažďovanie peňažných prostriedkov s cieľom použiť ich na podnikanie, služby na využívanie dôchodkových fondov, dôchodkové fondy, vydávanie kreditných kariet, služby týkajúce sa úverových kariet, organizovanie dobročinných zbierok, kapitálové investície, garancie, záruky, kaucie, klíring (zúčtovávanie vzájomných pohľadávok a záväzkov - bezhotovostné platenie), úschovné služby, úschova v bezpečnostných schránkach, pôžičky (financovanie), daňové

odhady (služby), finančné odhady a oceňovanie (poisťovníctvo, bankovníctvo, nehnuteľnosti), konateľstvo, zastupiteľstvo, správcovstvo, služby v oblasti finančníctva, finančné riadenie, záručná pôžička, hypotéka, poskytovanie pôžičiek, burzové maklérsstvo, finančné analýzy, finančné poradenstvo, konzultačné služby v oblasti financií, elektronický prevod kapitálu, platobné prevody vykonávané elektronicky, finančné informácie, vydávanie cenných papierov, úschova cenností, kurzové záznamy na burze, príjem vkladov od spoločnosti, poskytovanie úverov, investovanie do cenných papierov, finančný lízing, obchodovanie na vlastný účet alebo na účet klienta s devízovými hodnotami v oblasti terminovaných obchodov (futures) a opcií (options) včítane kurzových a úrokových obchodov s prevoditeľnými cennými papiermi, finančné maklérsstvo, portfólio manažment, operačný lízing, zmenárenská činnosť, faktoring a forfaiting, sprostredkovanie nákupu a predaj nehnuteľností, sprostredkovateľská činnosť v oblasti financií, bankovníctva, poisťovníctva.

**(540) POHODA, DŔCHODKOVÁ  
SPRÁVCOVSKÁ SPOLOČNOSŤ**

(731) PR Pohoda, s. r. o., Rajska 15, 811 08 Bratislava, SK;  
(740) Neuschl Vladimír, Mgr. Ing., Bratislava, SK;

**(210) 1860-2004**

(220) 4.6.2004

**8 (511) 25**

(511) 25 - Oblečenie, odevy, obuv, klobučnícky tovar, doplnky k oblečeniu - v rámci tejto triedy, najmä opasky, šály, prikrývky hlavy, rukavice, šatky, kravaty, ponožky, športové oblečenie, športová obuv.

**(540) Kofola Original**

(731) Kofola a. s., Za drahou 165/1, 794 01 Krnov - Pod Bezručovým vrchem, CZ;

(740) Záthurecký Eugen, JUDr., Banská Bystrica, SK;

**(210) 1861-2004**

(220) 4.6.2004

**8 (511) 25**

(511) 25 - Oblečenie, odevy, obuv, klobučnícky tovar, doplnky k oblečeniu - v rámci tejto triedy, najmä opasky, šály, prikrývky hlavy, rukavice, šatky, kravaty, ponožky, športové oblečenie, športová obuv.

**(540) Kofola Fashion**

(731) Kofola, a. s., Pod Bezručovým vrchem, Za drahou 165/1, 794 01 Krnov, CZ;

(740) Záthurecký Eugen, JUDr., Banská Bystrica, SK;

**(210) 1863-2004**

(220) 4.6.2004

**8 (511) 1, 5**

(511) 1 - Chemické výrobky určené pre priemysel, vedu a fotografiu, ako i pre poľnohospodárstvo, záhradníctvo a lesníctvo, umelé živice v nespracovanom stave, plastické hmoty v nespracovanom

stave, pôdne hnojivá, zmesi do hasiacich prístrojov, prostriedky na kalenie a letovanie kovov, chemické látky určené na konzervovanie potravín, triesloviny, lepidlá pre priemysel.

5 - Farmaceutické a zverolekárske výrobky, hygienické výrobky na lekárske účely, dietetické prípravky na lekárske účely, potraviny pre batoliatá, náplasti, obvazový materiál, materiály na plombovanie zubov a zubné vosky, dezinfekčné prostriedky, prípravky na ničenie škodlivých zvierat, fungicídy, herbicídy.

**(540) Dicoherb**

(731) Nufarm GmbH & Co KG, St. Peter-Strasse 25, A 4021 Linz, AT;

(740) Hörmann Tomáš, Ing., Bratislava, SK;

**(210) 1864-2004**

(220) 4.6.2004

**8 (511) 12**

(511) 12 - Motorové vozidlá a ich časti a súčasti.

**(540) PRIUS**

(731) TOYOTA JIDOSHA KABUSHIKI KAISHA (also trading as TOYOTA MOTOR CORPORATION), 1, Toyota-cho, Toyota-shi, Aichi-ken, JP;

(740) PATENTSERVIS BRATISLAVA, a. s., Bratislava, SK;

**(210) 1868-2004**

(220) 4.6.2004

**8 (511) 3, 4, 9, 12**

(511) 3 - Prípravky na čistenie a leštenie automobilov, odhrdzovacie prípravky pre automobily, odmasťovacie prípravky pre automobily, prípravky na čistenie povrchov automobilov, prípravky na odstraňovanie škvŕn, lakov a farieb z karosérií automobilov.

4 - Motorové a mazacie oleje pre automobily.

9 - Akumulátory do batérií, autorádiá, automobilové výstražné trojuholníky, automobilové zapaľovače, batérie do automobilov, meracie zariadenia na benzín, elektrické zariadenia proti krádeži, osobné ochranné prostriedky proti nehodám, poplašné zariadenia, regulátory napätia pre automobily, riadiace panely, tachometre, satelitné navigačné prístroje, smerovky, termostaty pre dopravné prostriedky, palubné počítače, zariadenia proti odcudzeniu, zapaľovacia dýza (všetko týkajúce sa príslušenstva a potrieb pre automobily patriace do triedy 9).

12 - Motorové pozemné vozidlá a ich súčiastky (všetko zahrnuté do triedy 12).

**(540)**

*Skvelá jazda!*

(731) Flendrovský Jaroslav, FEMOTO, Myslenická ulica 1, 902 01 Pezinok, SK;

(740) Budaj Miroslav, JUDr., Bratislava, SK;

(210) 1877-2004

(220) 4.6.2004

8 (511) 5, 16, 35, 44

(511) 5 - Farmaceutické a zdravotnícke prípravky, prípravky a substancie na humánne a veterinárne použitie, lekárske výrobky, veterinárske výrobky, hygienické výrobky na lekárske použitie, lieky, veterinárne prípravky, zdravotnícke prípravky, dietetické látky prispôbené na lekárske účely, potrava pre dojčatá, náplasti, obväzový materiál, hmoty na plombovanie zubov a zubné vosky, dezinfekčné prostriedky, prípravky na ničenie škodcov, fungicídy, herbicídy; doplnky stravy pozostávajúce z vitamínov, minerálov, rastlín (byliniek), všetko vo forme tabliet a esencií; vitamíny a minerály, vitamínové prípravky, dietetické substancie používané na lekárske účely, doplnky k výžive na lekárske účely, rastlinné substancie na lekárske účely, liečivé rastliny, výrobky a prípravky z nich, liečivé byliny, výrobky a prípravky z nich, potravinové prípravky a doplnky všetkých druhov ako posilňujúce požívatiny na lekárske účely, doplnková výživa na liečebné účely, posilňujúce prípravky na lekárske účely, prípravky obsahujúce biochemické katalyzátory na lekárske účely, najmä pre fyzicky aktívne osoby, rekonvalescentov a chorých, farmaceutické a liečebné prípravky na humánne použitie, liečebné rastlinné výťažky, extrakty na lekárske účely, esencie na lekárske účely, koncentráty a éterické oleje na lekárske účely, medicínálne emulzie, medicínálne čaje, balzamy na lekárske účely, cukrovinky s liečivými prísadami, liečivé korene, liečivé čaje, bylinkové čaje na lekárske účely, jedlé rastlinné vlákno s výnimkou výživných, dietetické látky a potraviny upravené na lekárske účely, potravinové prípravky a doplnky ako posilňujúce požívatiny v každej forme na lekárske účely, napr. kapsuly, tabletky, prášok, granuly, masť, emulzia, dietetické nápoje, liečivé nápoje, dietetické výrobky patriace do tejto triedy, najmä dietetické pečivo, sucháre, sušienky, piškóty, keksy, obilné prípravky, cukrovinky, bonbóny, pastilky, kapsuly, žuvačky, čokoláda, jedlé rastlinné vlákno.

16 - Firemné listiny, papierové propagačné materiály, letáky, prospekty, tlačivá a kancelárske potreby uvedené v triede 16.

35 - Maloobchodná činnosť v potravinárskej a lekárskej oblasti, s farmaceutickými a zdravotníckymi prípravkami, esenciami zo živých rastlín, dietetickými látkami prispôbenými na lekárske účely, s potravou pre dojčatá, s diagnostickými prístrojmi na lekárske účely, kardiostimulátormi, so zariadeniami na premiestňovanie invalidov, s dezinfekčnými prostriedkami, náplastami, obväzovým materiálom, so sanitárnymi prípravkami na liečebné účely a osobnú hygienu, s prístrojmi a nástrojmi chirurgickými a lekárskymi, s gumenými hygienickými pomôckami, s aminokyselinami na lekárske účely, s doplnkami výživy na lekárske účely, s ortopedickými pomôckami, so šijacím materiálom, so špeciálnym nábytkom na lekárske použitie, s vystuženými obväzmi a bandážami; činnosti reklamnej agentúry, rozširovanie, vydávanie a aktualizovanie

reklamných materiálov, prenájom reklamných priestorov a plôch, prenájom reklamných materiálov, zásielkové reklamné služby, uverejňovanie reklamných textov, prenájom kancelárskych strojov a zariadení, aranžovanie výkladov, analýzy nákladov, inzertné činnosti, obchodný alebo podnikateľský prieskum, poradenstvo v obchodnej činnosti, prenájom kancelárskych strojov a zariadení, obchodný manažment a podnikové poradenstvo, organizovanie výstav pre obchodné a reklamné účely, odborné obchodné poradenstvo, prieskum trhu, prieskum verejnej mienky, sekretárske služby, účtovníctvo, vedenie účtovných kníh, marketingové štúdie.

44 - Lekárske vyšetrenia, lekárske služby, vykonávanie preventívnych prehľadov, poskytovanie odborného zdravotného poradenstva, poradenská činnosť v oblasti alternatívnej medicíny; komplexné vyšetrenie prístrojom EAV a prevencia nádorových chorôb, liečba chronických ochorení, bolesti chrbtice a kĺbov, liečba črevnej dysbiosy, porúch imunity, alergických chorôb, liečba depresívnych stavov a únavového syndrómu, služby lekárske, hygienické a kozmetické starostlivosť.

(540)

**LUCIDUM**  
  
**STOP CIVILIZAČNÝM  
 CHOROBÁM**

(731) NAGYOVÁ Danica, MUDr., LUCIDUM - CENTRUM CELOSTNEJ MEDICÍNY, Krivá 23, 040 01 Košice, SK;

(740) Gruber Dalibor, Ing., Košice, SK;

(210) 1878-2004

(220) 4.6.2004

8 (511) 20

(511) 20 - Rámy na obrazy; zrkadlá; dekoratívne nástenné ozdoby s výnimkou textilných; vankúše; podhlavníky; figuríny a sošky z kostí, slonoviny, sadry, plastu, živice, dreva alebo vosku; plastické retiazky na kľúče; spacie vaky na stanovanie; podušky; jemné sošky ako nástenné ozdoby; nábytok; servírovacie stolíky; drevené alebo plastové nádoby; kazety na šperky s výnimkou kaziet z drahých kovov; magnety ako dekorácia.

(540)



(731) Hallmark Cards, Incorporated, 2501 McGee Trafficway, Kansas City, Missouri 64108, US;

(740) Žovicová Viera, Mgr., Bratislava, SK;



**(210) 1883-2004**

(220) 7.6.2004

**8 (511) 6, 7, 9, 11, 17, 19, 20, 35, 36, 37, 39, 40, 41, 42**

(511) 6 - Kovové dvere, kovové dverové obloženie, kovové dverové prahy, dverové pružiny s výnimkou elektrických, kovové dverové rámy, dverové zástrčky, pánty, závesy, kovové pánty a závesy, kovové kľučky dverí, kovové vyrovnacie mostíky pre príjmové a expedičné rampy.

7 - Kompresory do chladiacich zariadení, vzduchové chladiče, chladiče motorov.

9 - Elektrické zariadenia na diaľkové ovládanie priemyselných procesov.

11 - Chladiace komory, chladiace nádoby, chladiace prístroje a zariadenia, chladiace zariadenia a stroje, chladiace zariadenia na chladenie tabaku, chladiace zariadenia na chladenie tekutín, chladiace zariadenia na chladenie vody, chladiarne, chladničky.

17 - Kovové fólie na izoláciu, izolačná plsť, izolačné hmoty zabraňujúce sálaniu tepla, izolačné laky, izolačné materiály, izolačné náterové farby, izolačné oleje, izolačné pásky, izolačné povlaky, izolačné tkaniny, izolačný papier, izolanty, látky na izolovanie budov od vlhkosti, tesniace goliere pre príjmové a expedičné rampy.

19 - Dvere s výnimkou kovových, dverové prahy s výnimkou kovových, dverové rámy s výnimkou kovových, výplne dverí s výnimkou kovových, vyrovnacie mostíky pre príjmové a expedičné rampy s výnimkou kovových.

20 - Dverové obloženie s výnimkou kovového.

35 - Obchodné alebo podnikateľské informácie, pomoc pri riadení obchodnej činnosti, poradenstvo v obchodnej činnosti, obchodný manažment a podnikové poradenstvo, analýzy nákladov.

36 - Finančné analýzy, realitné kancelárie, správcovstvo, správa nehnuteľností.

37 - Izolovanie stavieb, izolovanie proti vlhkosti, stavebné informácie, dozor nad stavbami, klampiarstvo a inštalatérsvo, opravy zámkov, stavebníctvo (stavebná činnosť).

39 - Skladovanie, skladovanie tovarov.

40 - Kreslenie, rysovanie laserom, montáž materiálov na objednávku (pre tretie osoby), spracovanie a úprava materiálov.

41 - Výcvik, vyučovanie.

42 - Grafický dizajn, architektonické poradenstvo, chemické analýzy.

**(540)**

(591) modrá

(731) SMOLA KONSTRUKCE, s. r. o., Starochuchelská čp. 17, ev. 13, 159 00 Praha, CZ;

(740) Neuschl Vladimír, Ing. Mgr., Bratislava, SK;

**(210) 1884-2004**

(220) 7.6.2004

**8 (511) 39, 45**

(511) 39 - Preprava zosnulých.

45 - Pohrebné služby.

**(540)****POHREBNÍCTVO**

(731) POHREBNÉ SLUŽBY Kamenárske práce Tomáš Juhásik - ARON, Štúrova 836/32, 031 01 Liptovský Mikuláš, SK; POHREBNÉ SLUŽBY Kamenárske práce Vlasta Trochtová - ARON, Štúrova 836/32, 031 01 Liptovský Mikuláš, SK;

**(210) 1887-2004**

(220) 7.6.2004

**8 (511) 41, 43, 44**

(511) 41 - Prevádzkovanie priestorov s hracími automatmi, biliardom a inými hrami, poskytovanie služieb fitnesscentra - aerobik, posilňovňa a iná športová činnosť, služby erotického salónu.

43 - Prevádzkovanie reštaurácií, jedální, kaviarní, barov, pizzerií, cukrární, pivární, vinární, hotelov, penziónov, ubytovní, motelov, motorestov, botelov, kempov, bufetov.

44 - Poskytovanie služieb kaderníctva, holičstva, pedikúry, manikúry, salónu krásy, sanatória, relaxačného centra - masážnych služieb, sauny a iných služieb v rámci starostlivosti o krásu a hygienu ľudí, solária, salónu zdravia.

**(540) MODRÁ GULA**

(731) SERVANTES - Ing. Servátka Ladislav, Mirka Nešpora 6i, 080 01 Prešov, SK;

**(210) 1901-2004**

(220) 8.6.2004

**8 (511) 1, 2, 3, 5, 7, 9, 10, 11, 20, 21, 35**

(511) 1 - Chemikálie pre priemysel, chemické prípravky na vedecké účely, chemikálie pre priemysel a fotografiu, chemikálie pre vedu s výnimkou chemikálií na lekárske a veterinárne účely, chemikálie pre poľnohospodárstvo, záhradníctvo a lesníctvo s výnimkou fungicídov, herbicídov, insekticídov a prípravkov na ničenie buriny a parazitov, umelé živice v nespracovanom stave, plastické hmoty v nespracovanom stave, pôdne hnojivá, zmesi do hasiacich prístrojov, prípravky na kalenie a zváranie kovov, chemické látky na konzervovanie potravín, triesloviny, lepidlá používané v priemysle.

2 - Farby, fermeže, laky, ochranné prípravky proti hrdzi a poškodeniu dreva, farbivá, moridlá, prírodné živice v surovom stave, kovy vo forme fólií a práškov pre maliarov, dekoratérov, tlačiarov a umelcov.

3 - Bieliace a iné prípravky na pranie a čistenie bielizne, prípravky na čistenie, leštenie, odmasťovanie a brúsenie, mydlá, voňavkárske výrobky, éterické oleje, kozmetické prípravky, vlasové vodičky, prípravky na čistenie zubov.

5 - Chemické prípravky na zverolekárske účely.



7 - Čistiace stroje vysokotlakové; zametacie autá; samohybné zametacie stroje; kefy ako časti strojov; kondenzátory parné ako časti strojov; kondenzačné zariadenia; filtrovacie stroje; čistiace stroje; odsávacie stroje na priemyselné účely; ventilátory motorov a hnacích strojov; vysávače prachu a podobných nečistôt, elektrické leštiace stroje a zariadenia pre domácnosť, hadice do vysávačov; elektrické leštičky na obuv, elektrické leštiace zariadenia na parkety, elektrické odprašovacie zariadenia, leštiace stroje na dlážku, zariadenia na odsávanie prachu a odprašovacie zariadenia na priemyselné účely.

9 - Vzduchomery; regulátory elektrické; respirátory na filtráciu vzduchu; regulátory otáčok gramofónov; dekompresné komory.

10 - Aerosólové dávkovače.

11 - Kuchynské odsávače; polievacie zariadenia na automatické zavlažovanie; tepelné akumulátory; výhrevné akumulátory; teplovzdušné rúry; zariadenia na osvieženie vzduchu; prístroje na chladenie vzduchu; ohrievače vzduchu; vzduchové sušiče; vzduchové sušiarne; klimatizačné zariadenia; zariadenia na filtrovanie vzduchu; teplovzdušné zariadenia; bojler, ohrievače vody; dýzy; ventilátory; klimatizačné zariadenia do vozidiel; elektrické vykurovacie telesá; vyhrievacie telesá; elektricky vyhrievané nánožníky; komínové dúchadlo, ventilátor; elektrické kuchynské potreby na varenie a pečenie; zariadenia na sušenie; čistiace zariadenia na odpadovú vodu; ohrievače; odparovače; filtre (časti zariadení pre priemysel alebo domácnosť); chladiace zariadenia a stroje; polymerizačné zariadenia; stroje a prístroje na čistenie vzduchu; chladiace prístroje a zariadenia; vetracie zariadenia; parné akumulátory; vzduchové sterilizátory; napařovacie prístroje; dezinfekčné dávkovače na toalety.

20 - Pripevnené dávkovače papierových utierok.

21 - Dávkovače mydla.

35 - Pomoc pri riadení obchodnej činnosti s potravinami.

### (540) Čisté riešenie

(731) FOREX, s. r. o., Jiráskova 12, 984 01 Lučenec, SK;

(740) Záthurecký Eugen, JUDr., Banská Bystrica, SK;

(210) 1903-2004

(220) 8.6.2004

8 (511) 1, 2, 3, 5, 7, 9, 10, 11, 20, 21, 35

(511) 1 - Chemikálie pre priemysel, chemické prípravky na vedecké účely, chemikálie pre priemysel a fotografiu, chemikálie pre vedu s výnimkou chemikálií na lekárske a veterinárne účely, chemikálie pre poľnohospodárstvo, záhradníctvo a lesníctvo s výnimkou fungicídov, herbicídov, insekticídov a prípravkov na ničenie buriny a parazitov, umelé živice v nespracovanom stave, plastické hmoty v nespracovanom stave, pôdne hnojivá, zmesi do hasiacich prístrojov, prípravky na kalenie a zváranie kovov, chemické látky na konzervovanie potravín, triesloviny, lepidlá používané v priemysle.

2 - Farby, fermeže, laky, ochranné prípravky proti hrdzi a poškodeniu dreva, farbivá, moridlá, prírodné živice v surovom stave, kovy vo forme fólií a práškov pre maliarov, dekoratérov, tlačiarov a umelcov.

3 - Bieliace a iné prípravky na pranie a čistenie bielizne, prípravky na čistenie, leštenie, odmasťovanie a brúsenie, mydlá, voňavkárske výrobky, éterické oleje, kozmetické prípravky, vlasové vodičky, prípravky na čistenie zubov.

5 - Chemické prípravky na zverolekárske účely.

7 - Čistiace stroje vysokotlakové; zametacie autá; samohybné zametacie stroje; kefy ako časti strojov; kondenzátory parné ako časti strojov; kondenzačné zariadenia; filtrovacie stroje; čistiace stroje; odsávacie stroje na priemyselné účely; ventilátory motorov a hnacích strojov; vysávače prachu a podobných nečistôt, elektrické leštiace stroje a zariadenia pre domácnosť, hadice do vysávačov; elektrické leštičky na obuv, elektrické leštiace zariadenia na parkety, elektrické odprašovacie zariadenia, leštiace stroje na dlážku, zariadenia na odsávanie prachu a odprašovacie zariadenia na priemyselné účely.

9 - Vzduchomery; regulátory elektrické; respirátory na filtráciu vzduchu; regulátory otáčok gramofónov; dekompresné komory.

10 - Aerosólové dávkovače.

11 - Kuchynské odsávače; polievacie zariadenia na automatické zavlažovanie; tepelné akumulátory; výhrevné akumulátory; teplovzdušné rúry; zariadenia na osvieženie vzduchu; prístroje na chladenie vzduchu; ohrievače vzduchu; vzduchové sušiče; vzduchové sušiarne; klimatizačné zariadenia; zariadenia na filtrovanie vzduchu; teplovzdušné zariadenia; bojler, ohrievače vody; dýzy; ventilátory; klimatizačné zariadenia do vozidiel; elektrické vykurovacie telesá; vyhrievacie telesá; elektricky vyhrievané nánožníky; komínové dúchadlo, ventilátor; elektrické kuchynské potreby na varenie a pečenie; zariadenia na sušenie; čistiace zariadenia na odpadovú vodu; ohrievače; odparovače; filtre (časti zariadení pre priemysel alebo domácnosť); chladiace zariadenia a stroje; polymerizačné zariadenia; stroje a prístroje na čistenie vzduchu; chladiace prístroje a zariadenia; vetracie zariadenia; parné akumulátory; vzduchové sterilizátory; napařovacie prístroje; dezinfekčné dávkovače na toalety.

20 - Pripevnené dávkovače papierových utierok.

21 - Dávkovače mydla.

35 - Pomoc pri riadení obchodnej činnosti s potravinami.

### (540) Voľte čisté riešenie

(731) FOREX, s. r. o., Jiráskova 12, 984 01 Lučenec, SK;

(740) Záthurecký Eugen, JUDr., Banská Bystrica, SK;

(210) 1910-2004

(220) 9.6.2004

8 (511) 35, 36, 43

(511) 35 - Administratívna správa hotelov, reklamné agentúry, príprava a vyhotovenie daňového priznania, dražby, spravovanie hotelov, obchodné alebo podnikateľské informácie, komerčné informačné kancelárie, kancelárie zaoberajúce sa dovozom a vývozom, pomoc pri riadení komerčných a priemyselných podnikov, kopírovanie alebo rozmnožovanie dokumentov, dokladov atď., mzdy a výplatné listiny (príprava), nábor zamestnancov, pomoc pri riadení obchodnej činnosti, obchodné alebo podnikateľské profesionálne poradenstvo, obchodný manažment a pod-

nikové poradenstvo, organizovanie výstav na obchodné a reklamné účely, personálne poradenstvo, poradenstvo pri vedení podnikov, hospodárske alebo ekonomické predpovede, prenájom predajných automatov, prenájom reklamných materiálov, reklama, reklamné agentúry, reklamné materiály, prenájom reklamných plôch, poradenské služby v oblasti obchodného alebo podnikateľského riadenia, sprostredkovateľne práce, účtovníctvo, vedenie účtovných kníh, vydávanie a aktualizovanie reklamných materiálov.

36 - Finančné analýzy, bankovníctvo, burzové maklérsstvo, úschova cenností, klíring (zúčtovávanie vzájomných pohľadávok a záväzkov - bezhotovostné platenie), dôchodkové fondy, elektronický prevod kapitálu, finančné informácie, finančné odhady a oceňovanie (poisťovníctvo, bankovníctvo, nehnuteľnosti), finančné poradenstvo, finančné riadenie, finančné záruky, služby v oblasti finančnictva, finančný lízing, garancie, záruky, kaucie, hypotéky (poskytovanie pôžičiek), kapitálové investície, kancelárie zaoberajúce sa inkasovaním pohľadávok, konateľstvo, zastupiteľstvo, konzultačné služby v oblasti poisťovníctva, finančné konzultačné služby, likvidácia podnikov (finančné služby), vedenie nájomných domov, oceňovanie a odhady nehnuteľností, prenájom nehnuteľností, správa nehnuteľností, sprostredkovanie nehnuteľností, organizovanie zbierok, platenie na splátky, záručná pôžička, pôžičky (financovanie), prenájom bytov, prenájom kancelárskych priestorov, realitné kancelárie, správcovstvo, sprostredkovanie poistenia, sprostredkovanie záruk, sprostredkovanie (maklérsstvo), ubytovacie kancelárie (byty), vyberanie nájomného, vydávanie cenných papierov, prevádzkovanie záložní, organizovanie zbierok, zmenárenské služby.

43 - Služby barov, bufety (rýchle občerstvenie), hotelierske služby, závodné jedálne, kaviarne, prevádzkovanie kempov, motelové služby, penzióny, poskytovanie prechodného ubytovania, ubytovacie služby prázdninových táborov, prenájom prednáškových sál, prenájom prenosných stavieb, prenájom turistických stanov, prevádzkovanie hotelového ubytovania, príprava a dodávka jedál na objednávku do domu, samoobslužné reštaurácie, reštaurácie (jedálne), rezervácia hotelov, rezervácia penziónov, rezervácia prechodného ubytovania, turistické ubytovne, ubytovacie kancelárie (hotely, penzióny), prenájom prechodného ubytovania.

#### (540) Gold

(731) Bagin Mária, Mgr., E. Nécseya 3168, 010 08 Žilina, SK;

#### (210) 1917-2004

(220) 9.6.2004

#### 8 (511) 16, 32, 35

(511) 16 - Tlačoviny, periodické a neperiodické publikácie všetkého druhu, papiernický tovar, najmä papierové etikety, papierové podložky pod sklenené poháre, papierové tašky, umelohmotné tašky, papierové poháre, ťažidlá, vignety, paspory, papierové servítky, papierové preukazy, písacie potreby, rozetky, papierové obaly na fľaše, reklamné a ozdobné predmety v inej triede neuve-

dené, bilbórdy, mapy, modely, samolepky, fotografie, obalové materiály z papiera alebo plastov. 32 - Nealkoholické nápoje všetkého druhu, pívá. 35 - Reklamná, inzertná a propagačná činnosť, pomoc pri riadení obchodnej činnosti, obchodná administratíva, kancelárske práce, spotrebiteľské súťaže reklamného charakteru, poskytovanie pomoci pri prevádzke obchodu včítane sprostredkovania obchodných a súvisiacich obchodne personálnych záležitostí, organizovanie výstav, veľtrhov, sprievodných programov, spoločenských akcií na reklamné a obchodné účely, správa obchodných záujmov tretích osôb, vypracovanie štatistických prehľadov, poradenstvo v oblasti organizácie a ekonomiky podnikania, marketing, prieskum a analýzy trhu, aranžérstvo, prenájom kancelárskych strojov a zariadenia, distribúcia tovarov na reklamné účely, rozmnožovanie dokumentov, obstarávateľská a sprostredkovateľská činnosť v tejto oblasti, doručovanie reklamných materiálov, informačný servis a poradenské služby v oblasti obchodu vrátane distribúcie tovaru na reklamné účely.

(540)



(731) STAROBRNO, a. s., Hlinky 160/12, 661 47 Brno, CZ;

(740) Beleščák Ladislav, Ing., Piešťany, SK;

#### (210) 1918-2004

(220) 9.6.2004

#### 8 (511) 16, 32, 35

(511) 16 - Tlačoviny, periodické a neperiodické publikácie všetkého druhu, papiernický tovar, najmä papierové etikety, papierové podložky pod sklenené poháre, papierové tašky, umelohmotné tašky, papierové poháre, ťažidlá, vignety, paspory, papierové servítky, papierové preukazy, písacie potreby, rozetky, papierové obaly na fľaše, reklamné a ozdobné predmety v inej triede neuvedené, bilbórdy, mapy, modely, samolepky, fotografie, obalové materiály z papiera alebo plastov. 32 - Nealkoholické nápoje všetkého druhu, pívá. 35 - Reklamná, inzertná a propagačná činnosť, pomoc pri riadení obchodnej činnosti, obchodná administratíva, kancelárske práce, spotrebiteľské súťaže reklamného charakteru, poskytovanie pomoci pri prevádzke obchodu včítane sprostredkovania obchodných a súvisiacich obchodne personálnych záležitostí, organizovanie výstav, veľtrhov, sprievodných programov, spoločenských akcií na reklamné a obchodné účely, správa obchodných záujmov tretích osôb, vypracovanie štatistických prehľadov, poradenstvo v oblasti organizácie a ekonomiky podnikania, marketing, prieskum a analýzy trhu, aranžérstvo, prenájom kancelárskych strojov a zariadenia, distribúcia

tovarov na reklamné účely, rozmnožovanie dokumentov, obstarávateľská a sprostredkovateľská činnosť v tejto oblasti, doručovanie reklamných materiálov, informačný servis a poradenské služby v oblasti obchodu vrátane distribúcie tovaru na reklamné účely.

(540)



(731) STAROBRNO, a. s., Hlinky 160/12, 661 47 Brno, CZ;

(740) Beleščák Ladislav, Ing., Piešťany, SK;

(210) 1919-2004

(220) 9.6.2004

8 (511) 16, 32, 35

(511) 16 - Tlačoviny, periodické a neperiodické publikácie všetkého druhu, papiernický tovar, najmä papierové etikety, papierové podložky pod sklenené poháre, papierové tašky, umelohmotné tašky, papierové poháre, ťažidlá, vignety, pasporty, papierové servítky, papierové preukazy, písacie potreby, rozetky, papierové obaly na fľaše, reklamné a ozdobné predmety v inej triede neuvedené, bilbórды, mapy, modely, samolepky, fotografie, obalové materiály z papiera alebo plastov. 32 - Nealkoholické nápoje všetkého druhu, pívá. 35 - Reklamná, inzertná a propagačná činnosť, pomoc pri riadení obchodnej činnosti, obchodná administratíva, kancelárske práce, spotrebiteľské súťaže reklamného charakteru, poskytovanie pomoci pri prevádzke obchodu včítane sprostredkovania obchodných a súvisiacich obchodne personálnych záležitostí, organizovanie výstav, veľtrhov, sprievodných programov, spoločenských akcií na reklamné a obchodné účely, správa obchodných záujmov tretích osôb, vypracovanie štatistických prehľadov, poradenstvo v oblasti organizácie a ekonomiky podnikania, marketing, prieskum a analýzy trhu, aranžérstvo, prenájom kancelárskych strojov a zariadenia, distribúcia tovarov na reklamné účely, rozmnožovanie dokumentov, obstarávateľská a sprostredkovateľská činnosť v tejto oblasti, doručovanie reklamných materiálov, informačný servis a poradenské služby v oblasti obchodu vrátane distribúcie tovaru na reklamné účely.

(540) STAROBRNO TRADIČNÍ

(731) STAROBRNO, a. s., Hlinky 160/12, 661 47 Brno, CZ;

(740) Beleščák Ladislav, Ing., Piešťany, SK;

(210) 1923-2004

(220) 10.6.2004

8 (511) 3, 5, 21

(511) 3 - Saponáty a detergenty, pracie prípravky a substancie, prípravky na úpravu tkanín, bieliace prípravky, prípravky na čistenie, leštenie, odmasťovanie a brúsenie, prípravky na umývanie riadu, mydlá, prípravky na umývanie rúk, obrúsky impregnované prípravkami a substanciami na čistenie a leštenie.

5 - Dezinfekčné prípravky, hygienické prípravky, prípravky na ničenie škodcov, parazitov, hmyzu a iných škodlivých a obťažujúcich zvierat, fungicídy, germicídy, baktericídy, parazitocídy, algicídy, insekticídy, prípravky na ničenie buriny, dezodoranty okrem dezodorantov na osobné použitie, prípravky na osvieženie vzduchu, repelenty proti hmyzu.

21 - Neelektrické nástroje a materiály, všetko na čistenie, utierky a tkaniny na čistenie, utieranie prachu a leštenie, impregnované utierky a tkaniny na čistenie, utieranie prachu a leštenie, dávkovače, kefy, kefy, zmetáky a štetce patriace do triedy 21, podušky a tampóny na drhnutie alebo na čistenie, špongie a stierky.

(554)



(591) tyrkysová, červená

(731) UNILEVER N. V., Weena 455, 3013 AL Rotterdam, NL;

(740) Fajnorová Mária, Ing., Bratislava, SK;

(210) 1936-2004

(220) 11.6.2004

8 (511) 9, 38, 41

(511) 9 - Diapozitívy, kompaktné a magnetické disky, gramofónové platne, nahrané počítačové programy, počítačový softvér, videohry, videokazety, multimedálne CD, DVD nosiče.

38 - Poskytovanie informácií pomocou počítačov, internetu a globálnych telekomunikačných sietí o telekomunikačných službách.

41 - Vyučovanie, vzdelávanie, diaľkové štúdium, internátne školy, internáty, informácie o výchove, vzdelávaní, možnostiach rekreácie a zábavy, knižnice (požičovne kníh), organizovanie a vedenie konferencií a kongresov, korešpondenčné kurzy, organizovanie a vedenie dielní na výučbu, seminárov, kultúrnych alebo vzdelávacích výstav, organizovanie vedomostných alebo zábavných súťaží, pedagogické informácie, skúšanie a preskúšavanie ako pedagogická činnosť, vydávanie textov s výnimkou reklamných alebo náborových, vydávanie kníh; poskytovanie informácií pomocou počítačov, internetu a globálnych telekomunikačných sietí o uvedených službách.

(540) ALEXIOS

(731) ALEXIOS, s. r. o., Strojnícka 31, 821 05 Bratislava, SK;

**(210) 1950-2004**

(220) 13.6.2004

**8 (511) 35, 41, 42**

(511) 35 - Činnosť propagačná, činnosť reklamná; stabilná reklama ako reklamná služba; mobilná reklama, ako reklamná služba; reklama prostredníctvom časopisov, novín, rozhlasu, televízie a iných elektronických médií, rozširovanie reklamných oznamov, prenájom reklamných plôch, uverejňovanie reklamných textov, rozširovanie reklamných materiálov alebo iných inzertných oznamov (letáky, prospekty, tlačivá, vzorky), vydávanie a aktualizovanie reklamných materiálov, zasielanie reklamných materiálov zákazníkom, vylepovanie plagátov, organizovanie komerčných veľtrhov a výstav, reklamné agentúry, sprostredkovateľská činnosť v reklame, sprostredkovanie obchodu s tovarmi, reklama, propagačné služby, rozširovanie reklamných a propagačných materiálov, obchodné riadenie, kancelárske práce, reklamné služby s využitím e-mailingu, prieskum trhu a marketing, distribúcia vzoriek, poskytovanie počítačových obchodných informácií, odborné obchodné poradenstvo, ukladanie a spracovanie dát a informácií, elektronické, telefonicke a počítačové obchodné služby, predaj pomocou telefónu a internetu, on-line reklama na počítačovej komunikačnej sieti, rozširovanie propagačných a reklamných materiálov zákazníkom z oblasti internetu a cestovného ruchu.

41 - Vzdelávanie a poskytovanie školení v oblasti reklamných služieb a internetu.

42 - Automatizované spracovanie údajov v oblasti výpočtovej techniky a internetu, konzultačná a poradenská činnosť v tejto oblasti, vytváranie a udržiavanie počítačových stránok (Web) pre zákazníkov, zaisťovanie prístupu do báz dát, on-line služby vzťahujúce sa na počítačové hardvér a softvér, poradenstvo v oblasti počítačového hardvéru a softvéru, aktualizácia počítačového softvéru, vytváranie počítačového softvéru, prenájom počítačového softvéru, vývoj programov na spracovanie dát, počítačová grafika, prenájom výbavy na spracovanie dát, prenájom prístupového času do báz dát, sprostredkovanie prezentácie na sieti internetu www.

**(540)**

(591) oranžovožltá

(731) eLIPTOV, s. r. o., Námestie A. Hlinku 48, 034 01 Ružomberok, SK;

**(210) 1997-2004**

(220) 17.6.2004

**8 (511) 1, 2, 3, 4, 5, 6, 9, 10, 11, 14, 16, 17, 18, 19, 20, 21, 22, 24, 25, 26, 27, 28, 35, 37, 38, 41, 42**

(511) 1 - Chemikálie pre priemysel, na použitie v poľnohospodárstve, záhradníctve a lesnom hospodárstve, pôdna hnojivá prírodné a umelé, surová syntetická živica a plastické hmoty - disperzie, plastické hmoty ako suroviny, protipožiarné prípravky, chemické látky na konzerváciu potravín,

priemyselné lepidlá, antibakteriálne prípravky s výnimkou prípravkov na lekárske a zverolekárske účely, protiplesňové prípravky, stabilizátory pre polyméry, pôda a substráty pre kultiváciu rastlín, hnojaca rašelina, tmel na štepenie, zrezávanie stromov, tmel na vyplňovanie dutín stromov a tmely na opravu rozbitých predmetov, ochranné prostriedky proti plesniam, výrobky s antibakteriálnym účinkom.

2 - Náterové hmoty všetkých druhov pre priemyselné a umelecké použitie, farby, laky, ochranné prostriedky proti poškodeniu dreva, baktericídne farby a nátery, konzervačné prostriedky na drevo, kožu, moridlá, farbivá pre potraviny a nápoje, farbivá na farbenie odevov, latexové emulzie, emulzné náterové hmoty, disperzné farbivá, náterový tmel, chemické prípravky pre povrchovú úpravu, farby práškové, nástrekové hmoty s obsahom farbív, antikoročné prípravky, tmel sklársky.

3 - Prípravky na bielenie a iné prostriedky na pranie, prípravky na čistenie, leštenie, odmasťovanie a brúsenie, brúsny a leštiaci papier, sklený papier a plátno, pasty, vosk na leštenie, napr. na drevené podlahy, na kožu, na obuv a pod., politúry, kozmetické výrobky všetkého druhu, mydlá, šampóny a iné prípravky na ošetrovanie vlasov, zubné pasty a iné prípravky na ošetrovanie zubov a dutiny ústnej, kozmetické farby, kozmetické prípravky pre zvieratá, šampóny pre domáce zvieratá.

4 - Palivá, grilové uhlie, palivové drevo, drevené a rašelinové brikety, drevené uhlie, prostriedky na svietenie, vosk na svietenie, sviečky, sviece, osvetľovacie látky, mazadlá, mazacie oleje a tuky, olej na ochranu a konzerváciu patriaci do tejto triedy.

5 - Antibakteriálne prípravky na lekárske a zverolekárske účely, dezinfekčné prípravky, dezinfekčné prípravky pre chemické WC, dezinfekčné prípravky na hygienické účely, mucholapky a lepiace prípravky pre ne, prípravky na hubenie myší, prípravky na čistenie a osvieženie vzduchu.

6 - Kovy a ich zliatiny a výrobky z nich, kovové stavebné materiály, prepraviteľné kovové materiály, kovové debny na náradie, kovová dlažba a dlaždice, kovová strešná krytina, neelektrické káble a drôty, zámky všetkého druhu a ostatné zámočnícke výrobky, železiarske výrobky, klince, skrutky a iné kovové výrobky a drobné kovové výrobky, číslice a písmena z obyčajných kovov, zvony, neelektrické zvončeky a domové zvončeky, kovové dopravné značky, kovové dverné a okenné rámy a kovanie, drôtené pletivo, reťaze a retiazky, kovové chrániče pre stromy, mriežky pre popínavé rastliny, mreže, kovové držiaky na hadice, kovové rúrky a rúry, nedobytné pokladnice a bezpečnostné schránky, kovové telefónne búdky, kovové nádrže, bazény kovové a ich súčasti, prefabrikované parenisko a skleníky s kovovou kostrou, kovové konštrukcie volié, parkovacie konštrukcie pre bicykle, rôzne kovové výrobky, ktoré nie sú obsiahnuté v iných triedach, výrobky protisľučnej ochrany z kovu, najmä žalúzie vonkajšie, vnútorné, zvislé, vodorovné, otáčavé, sklópne, zvinovacie a termoizolačné, vonkajšie kovové lamelové rolety, kovové navíjacie, zvinovacie systémy pre žalúzie, bezpečnostné mreže, hliníkové fólie - alobal, baliace kovové fólie.

9 - Dáta, databázy a iné informačné produkty na magnetických a optických nosičoch, nosiče dát všetkého druhu patriacich do tejto triedy, elektronické siete, multimediálne aplikácie, multimediálne informačné katalógy, elektronické časopisy, elektronické periodiká a knihy v elektronickej podobe, softvéry pre počítače, náhradný softvér na CD a DVD diskoch a magnetických médiách, zvukové a obrazové záznamy na optických, magnetických a magneto-optických nosičoch, prístroje a nástroje na vedenie, distribúciu, transformáciu, akumuláciu, reguláciu alebo kontrolu elektrického prúdu, a to prístroje namerania a analýzu, diagnostické prístroje, telefónne prístroje a ústredne, zástrčkové a zásuvkové moduly a pod., prístroje a nástroje vedecké, geodetické, signalizačné a na účely kontrolné, meracia a regulačná technika, istiace a spínacie prístroje, zariadenia na rozvod elektrickej energie, slaboprúdové, nízkonapäťové a vysokonapäťové prístroje, prístroje na spracovanie informácií a výrobky výpočtovej techniky, elektromontážny a elektroinštalačný materiál všetkého druhu, polovodičové výrobky, telekomunikačná technika, najmä telefóny, faxy, zariadenia na reprodukciu dát, fotografické, elektrostatické alebo termické fotokopírky, spotrebná elektronika, elektronické oznamovacie a informačné tabule, svetelné alebo mechanické návestia, riadiace a kontrolné panely, elektronické informačné systémy, prístroje na audiovizuálnu komunikáciu, prístroje na záznam, prevod a reprodukciu zvuku alebo obrazu a ich súčasti, elektronické riadiace systémy, prístroje a ich súčasti, elektrónky, optické a optikoelektrické prístroje, prístroje na signalizáciu a kontrolu, píšťalky, elektrické a elektrodynamické zariadenia pre diaľkové ovládanie priemyslových procesov, železničných uzlov, na diaľkové riadenie signalizácie, diaľkové zapalovanie a pod.; dávkovače, dozimetre; elektrické indikátory, snímače teploty - teplomery, ukazovatele výšky hladiny vody - vodoznaky, elektronická zabezpečovacia technika a zabezpečovacie systémy, kódovacie a dekódovacie zariadenia, analógové a digitálne karty, predajné automaty a zariadenia s prevádzkou na mince, hasiace zariadenia, elektrické spotrebiče pre domácnosť v rámci tejto triedy, skleníkové termostaty, automatické vetráky parenísk, elektrické zariadenia na vábenie a hubenie hmyzu, špeciálne puzdrá pre prístroje a nástroje, ochranné prilby a rukavice, osobné ochranné prostriedky proti nehodám, plávacie kruhy a vesty, potápačské masky, odevy a prístroje, kalibrovacie výrobky zo skla patriace do tejto triedy, slnečné okuliare, solárne články, virgule a prúťky pre prúťkárov, tienidlá pre terasy, obchodné a administratívne priestory.

10 - Prístroje pre zdravotné zariadenia.

11 - Prístroje na osvetlenie, kúrenie, výroby pary, na varenie, prístroje chladiace, na sušenie, ventiláciu, distribúciu vody, klimatizácie, digestory, prístroje na kúrenie a vetranie skleníkov, zariadenia na sušenie krmiva, solárne tepelné akumulátory - kolektory, lampové svietidlá a lampióny, záhradné lampy a lampy pre rastliny, lampy germicídne - ničiace baktérie, vreckové svietidlá, kozuby, pece a sporáky na tuhé, kvapalné a plynové palivá a na elektrický prúd a ich súčasti

a príslušenstvo patriace do tejto triedy, prístroje na pečenie, opekánie, grilovanie a príslušenstvo, záhradné grily, mikrovlnné zariadenia, stroje a zariadenia na úpravu vody, prístroje na vírenie vody, prístroje na chlôrovanie bazénov, žiarivky, osvetlenie a svietidlá všetkého druhu, vaňové a sprchové kabíny, vybavenie kúpeľní patriace do tejto triedy, saunové zariadenia a vybavenia saun, solárií patriace do tejto triedy, zariadenia na ohrievanie vody, najmä zásobníkov a prietokových ohrievačov vody.

14 - Vzácné kovy a ich zliatiny a výrobky z týchto látok alebo postríebreného, alebo pozláteného kovu nezahrnuté v iných triedach, hodinárske nástroje a nástroje pre časomieru, chronometrické prístroje, slnečné hodiny.

16 - Papier, výrobky z papiera, periodické a neperiodické publikácie, knihy, učebnice a učebné pomôcky a materiály pre náuku, časopisy, brožúry, fotografie, informačné produkty na papierových nosičoch, letáky, plagáty, dáta a databázy na papierových nosičoch, tlačené manuály, reklamné, propagačné, úžitkové, umelecké alebo ozdobné predmety z papiera, výrobky z papiera, napr. pohľadnice, listový papier, obálky, priania, kalendáre, samolepky, obtlačky, vystrihovačky, sošky z papierovej hmoty, baliaci papier, zošity, skicáre, rolety z papiera, prestieranie, obrúsky a obrusy papierové, vrecká z papiera alebo plastov ako obaly, na odpadky, do vysávačov, pre mikrovlnné rúry, písacie stroje a kancelárske potreby okrem nábytku, jednorazové detské plienky z papiera alebo buničiny, zemské glóbusy, maliarske stojany, plátna a štetce, pastelky, perá, materiály na modelovanie, nože na papier, blany z plastov príľnavé naťahovacie pre paletizáciu, pečate a pečatný vosk, poštové známky, pečiatky, ťažidlá, školské tabule, etiketovacie strojčeky, bytové teráriá, obalové materiály z plastu, drobné kancelárske výrobky z plastických hmôt v rámci tejto triedy.

17 - Polotovary z plastických hmôt patriace do tejto triedy, kaučuk, gutaperča, guma a výrobky z týchto materiálov, plastické hmoty a polotovary z plastických hmôt (PVC, polyuretán, polypropylén, polyester, polyamid a pod.), najmä v tvare fólie, dosiek a tyčí, nite a vlákna z plastu hmoty okrem vlákien na textilné účely, penové materiály na báze gumy a plastických hmôt, fólie z plastu na poľnohospodárske účely, materiály na tesnenie, upchávanie a izoláciu, napr. izolačné nátery, laky a omietky, izolačné oleje, plsť na izoláciu, izolačný papier, izolačné rukavice, izolačné tkaniny, minerálna vlna na izoláciu, rôzne plastické výrobky patriace do tejto triedy, gumové vrecia a vrecká; hadice, hadice na zalievanie, s výnimkou kovových; plastové obaly všetkého druhu na potraviny, na kozmetiku, na čistiace prostriedky, na zvukové a obrazové nosiče a pod.

18 - Kože, imitácie kože, výrobky z týchto materiálov nezahrnuté v iných triedach, kufre, tašky a brašny všetkého druhu, školské tašky, tašky na kolieskach, tašky na nosenie detí, kožené pásky, peňaženky, kožušínové pokrývky, dáždniky, obaly na dáždniky, slnečníky, sedlárske výrobky, pokrývky a postroje pre zvieratá, cestovné obaly na odevy, kožené vrecká a vrecia ako obaly.

19 - Nekomové potrubia, nekovové stavebné materiály - rezivo neopracované, drevo polospracované, napr. trámy, dosky, panely, latky, drevené obloženie stien i podláh, dyhy z dreva, podlahy a podlahové materiály pre interiéry, najmä drevené, palubové, lamelové, z korku alebo obsahujúce korkovú drvinu, podlahové prvky s výnimkou kovových, parketové dielce, schodové profily s výnimkou kovových, parapetné dosky, plávajúce podlahy, dvere nekovové, dlažba, nekovové žalúzie, portály, vertikálne látkové žalúzie, rolety a plisé, dverné a predokenné žalúzie nekovové všetkých druhov a typov, stavebné sklo, napr. sklenené tašky, dlaždice, mozaikové sklo, obkladačky, sklo drôtené, sklo izolačné, bazény plavecké - nekovové, napr. z plastu, figúrky z kameňa, betónu a mramoru, fólie a dosky (tabule) z plastov na značenie ciest, geotextílie, kremeň, krištál, lepenka na stavebné účely, nekovové lešenia, nekovové mreže a mrežové okenice, nekovové ohrady a ploty, trstina na stavebné účely, rámy pre skleníky nekovové, šamot, šindle, škvara, terakota, trhové stánky, elektroinštalčné potrubia a kábové žľaby v rámci tejto triedy, drevotrieskové, drevovláknité a podobné dosky, pomocné profily a dosky na obklady stien, stropov a podláh, pohyblivé panely a interiérové priečky s výnimkou kovových.

20 - Nábytok všetkého druhu z dreva, kovu, trstiny, kože alebo iných hmôt, bambusové závesy, stavebnicový nábytok a modulový nábytok, variabilné nábytkové programy pre kancelárie, nábytok pre recepcie, sekretariáty a pojednávacie miestnosti, nábytok pre kuchyne, spálne, nábytok školský a záhradný, detský nábytok, nábytok s využitím skla a zrkadiel, atypický nábytok a výrobky z dreva, čalúnený nábytok, sedacie súpravy, kreslá a stoličky, stoly a stolíky, rámy, stojany, výrobky z dreva, korku, trstiny, vrbového prútia a pod., pokiaľ nie sú zahrnuté v iných triedach, výrobky z náhrad týchto materiálov vrátane výrobkov z plastických hmôt, bytové a nábytkové doplnky, umelecké a ozdobné predmety, debny z dreva alebo z plastov, nekovové prepravné kontajnery, palety na manipuláciu s tovarom, lišty k nábytku z plastov, nádoby z plastov ako obaly, pripevnené dávkovače uterákov s výnimkou kovových, držiaky na záclony a závesy, nie z textilných materiálov, konzoly na záclony a závesy, kovanie na dvere nekovové, figúrky z plastických hmôt, nádrže na tekuté palivá s výnimkou kovových a murovaných, nekovové násady a rukoväti, nekovové palety nakladacie a prepravky, rebríky z dreva alebo z plastov, schránky z plastov, nekovové vešiaky a háky, vešiaky na odevy, interiérové žalúzie, rebríky z plastov, zrkadlá, stojany na časopisy, držiaky na noviny, stojany na dáždňiky, zápustné kolíky, nekovové násady na náradie, včelie úle, plásty a voskové plásty do včelích úľov, výdrevy pre včelie úle, prútený tovar, psie budy, spacie vaky, rukoväti na náradie - nekovové, umelecké diela - sochy a sošky z dreva, vosku, sadry alebo plastov, umelecké truhlárske výrobky, debny a škatule z dreva alebo plastu, kontajnery z plastických hmôt, textilné rolety.

21 - Dávkovače tekutých mydiel.

22 - Laná, povrazy, struny, sieťky, stany; plachty, plachtoviny patriace do tejto triedy; vrecia, textilné materiály zo surových vlákien, povrazové rebríky, hojdnacie siete, textilné obaly, umelohmotné vlákna na textilné účely, markízy, dverné a predokenné markízy.

24 - Tkaniny a textilné výrobky, stolné pokrývky, ručníky, osušky, obrúsky, utierky, textilné plošné výrobky, bavlnené látky, potlačené látky, látky na dáždňiky a plášte do dažďa, bytový textil, posteľná bielizeň, reklamné a propagačné predmety z textilu, prestieranie, obrusy, textilné vlajočky a štandardy, cestovné prikrývky, spacie vaky nahrádzajúce prikrývky, textilné štítky, textilné tapety.

25 - Odevy všetkého druhu, dámske, pánske, detské vrátane športových, jeansových, tričká, obuv, črievice, športová obuv, klobočnícke výrobky, čapice, šiltovky, kravaty, šály, šatky, zažehľovacie oblačky, nášivky na odevy, plástenky, dreváky, rukavice.

26 - Čipky a výšivky, stuhy a šnúrky, gombíky, odznaky na odevy s výnimkou odznakov z drahých kovov, umelé kvetiny, ozvie a vence, ozdoby textilných výrobkov, napr. nažehľovacie ozdoby, pracky a spony ako odevné doplnky.

27 - Podlahové krytiny z plastu, termostatových laminátov, dreva, korku, dyhy a podlahových prvkov obsahujúcich dyhu, podlahové krytiny izolačné, koberce, koberčeky, koberčeky do automobilov, podložky pod koberce, rohožky a protipreklzové rohože, predložky, tapety a nástenné koberce s výnimkou textilných, umelé trávniky.

28 - Hry, hry spoločenské, hry stolné, stavebnice, hry automatické alebo elektronické s výnimkou tých, ktoré sa uvádzajú do chodu vhođením mince alebo tých, ktoré sa používajú výhradne s televíznym prijímačom, hračky, rohožky plyšové, hračky pohyblivé, maňušky, potreby pre gymnastiku a šport, posilňovacie stroje a prístroje na telesné cvičenia, trenažéry, športové hry, biliardové stoly, náradie a potreby pre zimné športy, rybárske potreby, lukostrelecké náčinie, bazény plavecké vrátane detských, nafukovacích a pod. v rámci tejto triedy, vianočné stromčeky umelé, ozdoby pre vianočné stromčeky i reklamné účely, kanadské žartíky, zábavná pyrotechnika, karnevalové masky, kúzelnícke potreby, puzzle, pexesá, hracie karty, kartičky.

35 - On-line inzercia, marketing a obchod, sprostredkovateľská činnosť v oblasti obchodu a reklamy, reklamná a propagačná činnosť, reklamné služby s využitím direct mailingu, prieskum trhu a marketing, predvádzanie na reklamné účely a podporu predaja, predvádzanie tovaru, rozširovanie reklamných materiálov a vzoriek tovaru, zbieranie údajov do počítačových databáz, usporiadanie a riadenie informácií zo vzdialených zdrojov, všetko prostredníctvom elektronických komunikačných sietí, vyhľadavanie, indexovanie, spojovanie a usporiadanie dát pre internet, elektronické komunikačné siete a elektronické databázy, sprostredkovateľská činnosť v oblasti usporiadania výstav na komerčné a reklamné účely - všetko v rámci tejto triedy.

37 - Inštalácie, údržba, opravy a servis strojov a zariadení, montáž bazénov, servis najmä záhradnej techniky.

38 - Služby zabezpečujúce audiovizuálnu komunikáciu prostredníctvom informačných a telekomunikačných sietí, napr. počítačové siete, internet, satelit a pod., rozširovanie a zverejňovanie a prenos informácií, dát a správ prostredníctvom informačných a telekomunikačných prostriedkov a prenos dát, informácií a správ prostredníctvom informačných a telekomunikačných prostriedkov a sietí, šírenie elektronických časopisov, elektronických periodík a kníh v elektronickej forme.

41 - Vydávanie elektronických časopisov, periodík a kníh.

42 - Tvorba softvéru, interaktívnych a grafických programov, tvorba multimediálnych dokumentov, prezentácií, aplikácií, katalógov a pod., konštrukcia WWW prezentácií a riešenie WWW serverov, počítačovej animácie, programových projektov, informačných databáz, redakčná činnosť elektronických časopisov, periodík, kníh.

(540)

## Mountfield

(731) Drbohlav Ivan, Ing., V Závětrí 36, 251 64 Mnichovice-Božkov, CZ;

(740) Trusina Anton, JUDr., Bratislava, SK;

(210) 1998-2004

(220) 17.6.2004

8 (511) 1, 2, 3, 4, 5, 6, 9, 10, 11, 14, 16, 17, 18, 19, 20, 21, 22, 24, 25, 26, 27, 28, 35, 37, 38, 41, 42

(511) 1 - Chemikálie pre priemysel, na použitie v poľnohospodárstve, záhradníctve a lesnom hospodárstve, pôdne hnojivá prírodné a umelé, surová syntetická živica a plastické hmoty - disperzie, plastické hmoty ako suroviny, protipožiarné prípravky, chemické látky na konzerváciu potravín, priemyselné lepidlá, antibakteriálne prípravky s výnimkou prípravkov na lekárske a zverolekárske účely, protiplesňové prípravky, stabilizátory pre polyméry, pôda a substráty pre kultiváciu rastlín, hnojaca rašelina, tmel na štepenie, zrezávanie stromov, tmel na vyplňovanie dutín stromov a tmely na opravu rozbitých predmetov, ochranné prostriedky proti plesniam, výrobky s antibakteriálnym účinkom.

2 - Náterové hmoty všetkých druhov pre priemyselné a umelecké použitie, farby, laky, ochranné prostriedky proti poškodeniu dreva, baktericídne farby a nátery, konzervačné prostriedky na drevo, kožu, moridlá, farbivá pre potraviny a nápoje, farbivá na farbenie odevov, latexové emulzie, emulzné náterové hmoty, disperzné farbivá, náterový tmel, chemické prípravky pre povrchovú úpravu, farby práškové, nástrekové hmoty s obsahom farbív, antikoročné prípravky, tmel sklársky.

3 - Prípravky na bielenie a iné prostriedky na pranie, prípravky na čistenie, leštenie, odmasťovanie a brúsenie, brúsny a leštiaci papier, sklený papier a plátno, pasty, vosk na leštenie, napr. na drevené podlahy, na kožu, na obuv a pod., politúry, kozmetické výrobky všetkého druhu, mydlá, šampóny a iné prípravky na ošetrovanie vlasov, zubné pasty a iné prípravky na ošetrovanie zubov

a dutiny ústnej, kozmetické farby, kozmetické prípravky pre zvieratá, šampóny pre domáce zvieratá.

4 - Palivá, grilové uhlie, palivové drevo, drevené a rašelinové brikety, drevené uhlie, prostriedky na svietenie, vosk na svietenie, sviečky, sviece, osvetľovacie látky, mazadlá, mazacie oleje a tuky, olej na ochranu a konzerváciu patriaci do tejto triedy.

5 - Antibakteriálne prípravky na lekárske a zverolekárske účely, dezinfekčné prípravky, dezinfekčné prípravky pre chemické WC, dezinfekčné prípravky na hygienické účely, mucholapky a lepiace prípravky pre ne, prípravky na hubenie myší, prípravky na čistenie a osvieženie vzduchu.

6 - Kovy a ich zliatiny a výrobky z nich, kovové stavebné materiály, prepravitel'né kovové materiály, kovové debny na náradie, kovová dlažba a dlaždice, kovová strešná krytina, neelektrické káble a dróty, zámky všetkého druhu a ostatné zámočnícke výrobky, železiarske výrobky, klince, skrutky a iné kovové výrobky a drobné kovové výrobky, číslice a písmena z obyčajných kovov, zvony, neelektrické zvončeky a domové zvončeky, kovové dopravné značky, kovové dverné a okenné rámy a kovanie, drôtené pletivo, reťaze a retiacky, kovové chrániče pre stromy, mriežky pre popínavé rastliny, mreže, kovové držiaky na hadice, kovové rúrky a rúry, nedobytné pokladnice a bezpečnostné schránky, kovové telefónne búdky, kovové nádrže, bazény kovové a ich súčasti, prefabrikované parenisko a skleníky s kovovou kostrou, kovové konštrukcie voliér, parkovacie konštrukcie pre bicykle, rôzne kovové výrobky, ktoré nie sú obsiahnuté v iných triedach, výrobky protisľnečnej ochrany z kovu, najmä žalúzie vonkajšie, vnútorné, zvislé, vodorovné, otáčavé, sklópne, zvinovacie a termoizolačné, vonkajšie kovové lamelové rolety, kovové navíjacie, zvinovacie systémy pre žalúzie, bezpečnostné mreže, hliníkové fólie - alobal, baliace kovové fólie.

9 - Dáta, databázy a iné informačné produkty na magnetických a optických nosičoch, nosiče dát všetkého druhu patriacich do tejto triedy, elektronické siete, multimediálne aplikácie, multimediálne informačné katalógy, elektronické časopisy, elektronické periodiká a knihy v elektronickej podobe, softvéry pre počítače, náhradný softvér na CD a DVD diskoch a magnetických médiách, zvukové a obrazové záznamy na optických, magnetických a magneto-optických nosičoch, prístroje a nástroje na vedenie, distribúciu, transformáciu, akumuláciu, reguláciu alebo kontrolu elektrického prúdu, a to prístroje namerania a analýzy, diagnostické prístroje, telefónne prístroje a ústredne, zástrčkové a zásuvkové moduly a pod., prístroje a nástroje vedecké, geodetické, signalizačné a na účely kontrolné, meracia a regulačná technika, istiace a spínacie prístroje, zariadenia na rozvod elektrickej energie, slaboprúdové, nízkonapäťové a vysokonapäťové prístroje, prístroje na spracovanie informácií a výrobky výpočtovej techniky, elektromontážny a elektroinštalacný materiál všetkého druhu, polovodičové výrobky, telekomunikačná technika, najmä telefóny, faxy, zariadenia na reprodukciu dát,



fotografické, elektrostatické alebo termické fotokopírky, spotrebná elektronika, elektronické označovacie a informačné tabule, svetelné alebo mechanické návestia, riadiace a kontrolné panely, elektronické informačné systémy, prístroje na audiovizuálnu komunikáciu, prístroje na záznam, prevod a reprodukciu zvuku alebo obrazu a ich súčasti, elektronické riadiace systémy, prístroje a ich súčasti, elektrónky, optické a optickoelektrické prístroje, prístroje na signalizáciu a kontrolu, píšťalky, elektrické a elektrodynamické zariadenia pre diaľkové ovládanie priemyslových procesov, železničných uzlov, na diaľkové riadenie signalizácie, diaľkové zapalovanie a pod.; dávkovače, dozimetre; elektrické indikátory, snímače teploty - teploměry, ukazovatele výšky hladiny vody - vodoznaky, elektronická zabezpečovacia technika a zabezpečovacie systémy, kódovacie a dekódovacie zariadenia, analógové a digitálne karty, predajné automaty a zariadenia s prevádzkou na mince, hasiace zariadenia, elektrické spotrebiče pre domácnosť v rámci tejto triedy, skleníkové termostaty, automatické vetráky parenísk, elektrické zariadenia na vábenie a hubenie hmyzu, špeciálne puzdrá pre prístroje a nástroje, ochranné prilby a rukavice, osobné ochranné prostriedky proti nehodám, plávacie kruhy a vesty, potápačské masky, odevy a prístroje, kalibrované výrobky zo skla patriace do tejto triedy, slnečné okuliare, solárne články, virgule a prúťky pre prúťkárov, tienidlá pre terasy, obchodné a administratívne priestory.

10 - Prístroje pre zdravotné zariadenia.

11 - Prístroje na osvetlenie, kúrenie, výroby pary, na varenie, prístroje chladiace, na sušenie, ventiláciu, distribúciu vody, klimatizácie, digestory, prístroje na kúrenie a vetranie skleníkov, zariadenia na sušenie krmiva, solárne tepelné akumulátory - kolektory, lampové svietidlá a lampióny, záhradné lampy a lampy pre rastliny, lampy germicídne - ničiacie baktérie, vreckové svietidlá, kozuby, pece a sporáky na tuhé, kvapalné a plynové palivá a na elektrický prúd a ich súčasti a príslušenstvo patriace do tejto triedy, prístroje na pečenie, opekánie, grilovanie a príslušenstvo, záhradné grily, mikrovlnné zariadenia, stroje a zariadenia na úpravu vody, prístroje na vírenie vody, prístroje na chlôvanie bazénov, žiarivky, osvetlenie a svietidlá všetkého druhu, vaňové a sprchové kabíny, vybavenie kúpeľní patriace do tejto triedy, saunové zariadenia a vybavenia saún, solárií patriace do tejto triedy, zariadenia na ohrievanie vody, najmä zásobníkov a prietokových ohrievačov vody.

14 - Vzácné kovy a ich zliatiny a výrobky z týchto látok alebo postriebného, alebo pozláteného kovu nezahrnuté v iných triedach, hodinárske nástroje a nástroje pre časomieru, chronometrické prístroje, slnečné hodiny.

16 - Papier, výrobky z papiera, periodické a neperiodické publikácie, knihy, učebnice a učebné pomôcky a materiály pre náuku, časopisy, brožúry, fotografie, informačné produkty na papierových nosičoch, letáky, plagáty, dáta a databázy na papierových nosičoch, tlačené manuály, reklamné, propagačné, úžitkové, umelecké alebo ozdobné predmety z papiera, výrobky z papiera, napr. pohľadnice, listový papier, obálky, priania,

kalendáre, samolepky, obtačky, vystrihovačky, sošky z papierovej hmoty, baliaci papier, zošity, skicáre, rolety z papiera, prestieranie, obrúsky a obrusy papierové, vrecká z papiera alebo plastov ako obaly, na odpadky, do vysávačov, pre mikrovlnné rúry, písacie stroje a kancelárske potreby okrem nábytku, jednorazové detské plienky z papiera alebo buničiny, zemské glóbusy, maliarske stojany, plátna a štetce, pastelky, perá, materiály na modelovanie, nože na papier, blany z plastov príľnavé naťahovacie pre paletizáciu, pečate a pečatný vosk, poštové známky, pečiatky, ťažidlá, školské tabule, etiketovacie strojčky, bytové terária, obalové materiály z plastu, drobné kancelárske výrobky z plastických hmôt v rámci tejto triedy.

17 - Polotovary z plastických hmôt patriace do tejto triedy, kaučuk, gutaperča, guma a výrobky z týchto materiálov, plastické hmoty a polotovary z plastických hmôt (PVC, polyuretán, polypropylén, polyester, polyamid a pod.), najmä v tvare fólie, dosiek a tyčí, nite a vlákna z plastu hmoty okrem vlákien na textilné účely, penové materiály na báze gummy a plastických hmôt, fólie z plastu na poľnohospodárske účely, materiály na tesnenie, upchávanie a izoláciu, napr. izolačné nátery, laky a omietky, izolačné oleje, plsť na izoláciu, izolačný papier, izolačné rukavice, izolačné tkaniny, minerálna vlna na izoláciu, rôzne plastikové výrobky patriace do tejto triedy, gumové vrecia a vrecká; hadice, hadice na zalievanie, s výnimkou kovových; plastové obaly všetkého druhu na potraviny, na kozmetiku, na čistiace prostriedky, na zvukové a obrazové nosiče a pod.

18 - Kože, imitácie kože, výrobky z týchto materiálov nezahrnuté v iných triedach, kufre, tašky a brašny všetkého druhu, školské tašky, tašky na kolieskach, tašky na nosenie detí, kožené pásky, peňaženky, kožušínové pokrývky, dáždniky, obaly na dáždniky, slnečníky, sedlárske výrobky, pokrývky a postroje pre zvieratá, cestovné obaly na odevy, kožené vrecká a vrecia ako obaly.

19 - Nekomové potrubia, nekovové stavebné materiály - rezivo neopracované, drevo polospracované, napr. trámy, dosky, panely, latky, drevené obloženie stien i podláh, dyhy z dreva, podlahy a podlahové materiály pre interiéry, najmä drevené, palubové, lamelové, z korku alebo obsahujúce korkovú drvinu, podlahové prvky s výnimkou kovových, parketové dielce, schodové profily s výnimkou kovových, parapetné dosky, plávajúce podlahy, dvere nekovové, dlažba, nekovové žalúzie, portály, vertikálne látkové žalúzie, rolety a plisé, dverné a predokenné žalúzie nekovové všetkých druhov a typov, stavebné sklo, napr. sklenené tašky, dlaždice, mozaikové sklo, obkladačky, sklo drôtené, sklo izolačné, bazény plavecké - nekovové, napr. z plastu, figúrky z kameňa, betónu a mramoru, fólie a dosky (tabule) z plastov na značenie ciest, geotextílie, kremeň, krištál, lepenka na stavebné účely, nekovové lešenia, nekovové mreže a mrežové okenice, nekovové ohrady a ploty, trstina na stavebné účely, rámy pre skleníky nekovové, šamot, šindle, škvara, terakota, trhové stánky, elektroinštalčné potrubia a káblové žľaby v rámci tejto triedy, drevotrieskové, drevovláknité a podobné



dosky, pomocné profily a dosky na obklady stien, stropov a podláh, pohyblivé panely a interiérové priečky s výnimkou kovových.

20 - Nábytok všetkého druhu z dreva, kovu, trstiny, kože alebo iných hmôt, bambus, bambusové závesy, stavebnicový nábytok a modulový nábytok, variabilné nábytkové programy pre kancelárie, nábytok pre recepcie, sekretariáty a pojednávacie miestnosti, nábytok pre kuchyne, spálne, nábytok školský a záhradný, detský nábytok, nábytok s využitím skla a zrkadiel, atypický nábytok a výrobky z dreva, čalúnený nábytok, sedacie súpravy, kreslá a stoličky, stoly a stolíky, rámy, stojany, výrobky z dreva, korku, trstiny, vřbového prútia a pod., pokiaľ nie sú zahrnuté v iných triedach, výrobky z náhrad týchto materiálov vrátane výrobkov z plastických hmôt, bytové a nábytkové doplnky, umelecké a ozdobné predmety, debny z dreva alebo z plastov, nekovové prepravné kontajnery, palety na manipuláciu s tovarom, lišty k nábytku z plastov, nádoby z plastov ako obaly, pripevnené dávkovače uterákov s výnimkou kovových, držiaky na záclony a závesy, nie z textilných materiálov, konzoly na záclony a závesy, kovanie na dvere nekovové, figúrky z plastických hmôt, nádrže na tekuté palivá s výnimkou kovových a murovaných, nekovové násady a rukováti, nekovové palety nakladacie a prepravky, rebríky z dreva alebo z plastov, schránky z plastov, nekovové vešiaky a háky, vešiaky na odevy, interiérové žalúzie, rebríky z plastov, zrkadlá, stojany na časopisy, držiaky na noviny, stojany na dáždnyky, zápustné kolíky, nekovové násady na náradie, včelie úle, plásty a voskové plásty do včelích úľov, výdrevy pre včelie úle, prútený tovar, psie búdy, spacie vaky, rukováti na náradie - nekovové, umelecké diela - sochy a sošky z dreva, vosku, sadry alebo plastov, umelecké truhlárske výrobky, debny a škatule z dreva alebo plastu, kontajnery z plastických hmôt, textilné rolety.

21 - Dávkovače tekutých mydiel.

22 - Laná, povrazy, struny, sieťky, stany; plachty, plachtoviny patriace do tejto triedy; vrecia, textilné materiály zo surových vlákien, povrazové rebríky, hojdacie siete, textilné obaly, umeľohmotné vlákna na textilné účely, markízy, dverné a predokenné markízy.

24 - Tkaniny a textilné výrobky, stolné pokrývky, ručníky, osušky, obrúsky, utierky, textilné plošné výrobky, bavlnené látky, potlačené látky, látky na dáždnyky a plášte do dažďa, bytový textil, posteľná bielizeň, reklamné a propagačné predmety z textilu, prestieranie, obrusy, textilné vlajočky a štandardy, cestovné prikrývky, spacie vaky nahrádzajúce prikrývky, textilné štítky, textilné tapety.

25 - Odevy všetkého druhu, dámske, pánske, detské vrátane športových, jeansových, tričká, obuv, črievice, športová obuv, klobočnické výrobky, čapice, šiltovky, kravaty, šály, šatky, zažehľovacie obtlačky, nášivky na odevy, pláštenky, dreváky, rukavice.

26 - Čipky a výšivky, stuhy a šnúrky, gombíky, odznaky na odevy s výnimkou odznakov z drahých kovov, umelé kvetiny, ovocie a vence, ozdoby textilných výrobkov, napr. nažehľovacie ozdoby, pracky a spony ako odevné doplnky.

27 - Podlahové krytiny z plastu, termostatových laminátov, dreva, korku, dyhy a podlahových prvkov obsahujúcich dyhu, podlahové krytiny izolačné, koberce, koberčeky, koberčeky do automobilov, podložky pod koberce, rohožky a protipreklzové rohože, predložky, tapety a nástenné koberce s výnimkou textilných, umelé trávniky.

28 - Hry, hry spoločenské, hry stolné, stavebnice, hry automatické alebo elektronické s výnimkou tých, ktoré sa uvádzajú do chodu vhođením mince alebo tých, ktoré sa používajú výhradne s televíznym prijímačom, hračky, hračky plyšové, hračky pohyblivé, maňušky, potreby pre gymnastiku a šport, posilňovacie stroje a prístroje na telesné cvičenia, trenažéry, športové hry, biliardové stoly, náradie a potreby pre zimné športy, rybárske potreby, lukostrelecké náčinie, bazény plavecké vrátane detských, nafukovacích a pod. v rámci tejto triedy, vianočné stromčeky umelé, ozdoby pre vianočné stromčeky i reklamné účely, kanadské žartíky, zábavná pyrotechnika, karnevalové masky, kúzelnicke potreby, puzzle, pexesá, hracie karty, kartičky.

35 - On-line inzercia, marketing a obchod, sprostredkovateľská činnosť v oblasti obchodu a reklamy, reklamná a propagačná činnosť, reklamné služby s využitím direct mailingu, prieskum trhu a marketing, predvádzanie na reklamné účely a podporu predaja, predvádzanie tovaru, rozširovanie reklamných materiálov a zozriek tovaru, zbieranie údajov do počítačových databáz, usporiadanie a riadenie informácií zo vzdialených zdrojov, všetko prostredníctvom elektronických komunikačných sietí, vyhľadávanie, indexovanie, spojovanie a usporiadanie dát pre internet, elektronické komunikačné siete a elektronické databázy, sprostredkovateľská činnosť v oblasti usporiadania výstav na komerčné a reklamné účely - všetko v rámci tejto triedy.

37 - Inštalácie, údržba, opravy a servis strojov a zariadení, montáž bazénov, servis najmä záhradnej techniky.

38 - Služby zabezpečujúce audiovizuálnu komunikáciu prostredníctvom informačných a telekomunikačných sietí, napr. počítačové siete, internet, satelit a pod., rozširovanie a zverejňovanie a prenos informácií, dát a správ prostredníctvom informačných a telekomunikačných prostriedkov a prenos dát, informácií a správ prostredníctvom informačných a telekomunikačných prostriedkov a sietí, šírenie elektronických časopisov, elektronických periodík a kníh v elektronickej forme.

41 - Vydávanie elektronických časopisov, periodík a kníh.

42 - Tvorba softvéru, interaktívnych a grafických programov, tvorba multimediálnych dokumentov, prezentácií, aplikácií, katalógov a pod., konštrukcia WWW prezentácií a riešenie WWW serverov, počítačovej animácie, programových projektov, informačných databáz, redakčná činnosť elektronických časopisov, periodík, kníh.

#### (540) MOUNTFIELD

(731) Drbohlav Ivan, Ing., V Závěťří 36, 251 64 Mnichovice-Božkov, CZ;

(740) Trusina Anton, JUDr., Bratislava, SK;

**(210) 2001-2004**

(220) 17.6.2004

**8 (511) 6, 12, 37, 39, 41, 42, 45**

(511) 6 - Trezory (bezpečnostné úschovné objekty), banková technika ako komorové trezory, skriňové trezory, dotlačné boxy, depozitné schránky, výmenníky (kovové skrinky), schránky na kľúče, kovové pokladnice, ohňovzdorné skrine, trezorové kľúče, zámky a kombinácie.

17 - Umelohmotné fólie, nie ako obalovací materiál (autofólie, okenné fólie).

37 - Montáž trezorov, montáž okenných fólií a autofólií, montáž, oprava a údržba zabezpečovacích systémov a poplachových systémov slúžiacich na ochranu majetku a osôb pred neoprávnenými zásahmi, vrátane zabezpečovacích systémov a zariadení umožňujúcich sledovanie pohybu a prejavu osôb v objekte a jeho okolí, servis trezorovej a bankovej techniky, reparácia starých trezorov, montáž bezpečnostných dverí, oprava, výmena a montáž bezpečnostných zámkov a kombinácií.

39 - Sťahovanie trezorovej a bankovej techniky, skladovanie tovaru.

41 - Organizovanie a vedenie školení a seminárov v oblasti mechanických zabezpečovacích systémov.

42 - Vývoj zabezpečovacích systémov a poplachových systémov slúžiacich na ochranu majetku a osôb pred neoprávnenými zásahmi, vrátane zabezpečovacích systémov a zariadení umožňujúcich sledovanie pohybu a prejavu osôb v objekte a jeho okolí.

45 - Otváranie trezorov, poradenská a konzultačná činnosť v oblasti zabezpečovacích systémov.

**(540)**

(591) biela, sivá, modrá

(731) EUROSAFE Slovakia, s. r. o., Smrečianska 43, 811 05 Bratislava, SK;

(740) Dolanská Elena, RNDr., Bratislava, SK;

**(210) 2004-2004**

(220) 17.6.2004

**8 (511) 35, 38, 41**

(511) 35 - Televízna reklama; prenájom reklamnej plochy; prieskum trhu, prieskum verejnej mienky; uverejňovanie a rozširovanie reklamných materiálov.

38 - Televízne vysielanie prostredníctvom káblovej televízie, televízne vysielanie všetkých druhov programov; rozhlasové vysielanie; vysielanie káblovej televízie; služby spojené s prenosom signálu satelitom, prenos signálu satelitom; spravodajské služby.

41 - Výroba televíznych programov, výroba zábavných televíznych programov o filmových novinkách a zákulisí sveta filmu, o hudobných novinkách, o módnych novinkách; výroba nemoderovaných a moderovaných publicistických, spravodajských a vzdelávacích programov; organizo-

vane zábavných, kultúrnych, športových a vzdelávacích podujatí; služby filmových a nahrávacích štúdií; zverejňovanie textov okrem reklamných; vydávanie textov s výnimkou reklamných alebo náborových; prenájom audionahrávok; televízna zábava; výchovno-zábavné klubové služby; informácie o výchove a vzdelávaní; informácie o možnostiach rozptýlenia; informácie o možnostiach zábavy; organizovanie a vedenie živých vystúpení; záznam zo živých predstavení; reportážne služby; poradenské služby, týkajúce sa uvedených služieb.

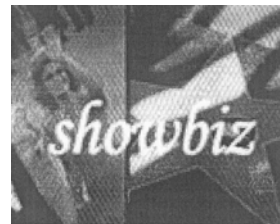
**(540)**

(731) C. E. N., s. r. o., Župné námestie 3, 811 03 Bratislava, SK;

(740) Holoubková Mária, Ing., Bratislava, SK;

**(210) 2006-2004**

(220) 17.6.2004

**8 (511) 1, 17, 19**

(511) 1 - Chemické látky na prevzdušnenie betónu, konzervačné prípravky na konzervovanie betónu s výnimkou farieb a olejov, spojivá do betónu; zrnádrová pre ľahčené umelohmotné granuly alebo umelohmotnú drvinu pre výrobu proti hlukového i tepelnoizolačného plniva do betónových maltových a omietkových zmesí; plnidlá do betónu.

17 - Akustické dosky a panely, akustické zábrany; ochranné zvukovo- a tepelnoizolačné obklady; elektrický izolačný materiál; izolátory; hmoty tesniace, upchávacie a izolačné, tepelnoizolačný materiál; hmoty a obklady zamedzujúce vyparovanie z kotlov a bojlerov v rámci tejto triedy; umelohmotný granulát a umelohmotná drvina, najmä polystyrénová a polyuretánová, vybavená povrchovou vrstvou organických tenzorov.

19 - Stavebné materiály nekovové - surové alebo polorozpracované a nekovové stavebné výrobky a konštrukcie obsiahnuté v triede 19; polyetylén; polypropylén; betón; ľahčené betónové, maltové a omietkové zmesi s tepelnoizolačnými a protihlukovými vlastnosťami v suchom i mokrom stave; stavebné prefabrikáty a tvárnice.

**(540)**

(731) EKOSTYREN, s. r. o., Ul. Jezdiště 804, 720 00 Ostrava - Hrabová, CZ;

(740) Holoubková Mária, Ing., Bratislava, SK;

**(210) 2007-2004**

(220) 17.6.2004

**8 (511) 29**

(511) 29 - Mäso, ryby, hydina, divina, mäsové výťažky, konzervované, sušené a varené ovocie a zelenina, želé, džemy, kompóty, vajcia, syr, mlieko a mliečne výrobky, jedlý olej a tuk.

**(540) BAMBINO**

(731) MILEX NOVÉ MESTO NAD VÁHOM, a. s.,  
Piešťanská 31, 915 53 Nové Mesto nad Váhom, SK;

(740) Stavrovský Peter, JUDr., Bratislava, SK;

**(210) 2008-2004**

(220) 17.6.2004

**8 (511) 9, 12, 25**

(511) 9 - Prilby, prilby na šport, okuliare, okuliare na šport, okuliarové rámy, rýchlomery, tachometre pre vozidlá udávajúce vzdialenosť.

12 - Bicykle, rámy na bicykle, motocykle, bicyklové pneumatiky, ráfy, sedadlá, nosiče batožiny, pumpy, brzdy, kolesá.

25 - Športové oblečenie, obuv, oblečenie, nohavice, šortky, tielka, tričká, košeľe, bundy, pokrývky hlavy, čelenky, rukavice, športová obuv, cyklistická obuv, ponožky.

**(540) RAVEN**

(731) Miroslav Kosec VELOSVET, Šumperská 13/3,  
971 01 Prievidza, SK;

**(210) 2010-2004**

(220) 17.6.2004

**8 (511) 30**

(511) 30 - Trvanlivé a polotrvanlivé pečivo, jemné pečivo, oblátky, sušienky, napolitánky, keksy, biskvity, perníky, medovníky, múčne potraviny, jemné pečivo, výrobky z obilnín, koláče, dezerty, zákusky, torty, trvanlivé pečivo čokoládové a nečokoládové, piškóty, tortičky, výrobky v tejto triede obsahujúce kakao a/alebo kávu, trvanlivé pečivo čokoládové a nečokoládové, kakaové, čokoládové, kávové, orieškové a ovocné náplne a krémy, trubičky, sucháre, perníky, medovníky, krekerky ako slané pečivo, pralinky, výrobky z kakaa, chuťové prísady, cukríky, cukrovinky, fondán, koláče s plnkou, karamelky, mandľové cukrovinky, kandis ako potrava, čokoláda, čokoládové a nečokoládové cukrovinky, bonbóny, lízanky, želé, komprimáty, mentolové cukríky, žuvačky, zmrzlina, mandľová pasta, marcipán, jedlé ozdoby na torty, jedlé ozdoby na zákusky, keksy, lístkové cesto, maslové, tukové cesto, mandľové cukrovinky, ovsená potrava, lupienky, obilninové vločky, vafle, tyčinky, čokoládové a kakaové polevy, müsli, ovocné želé, cukrovinky na zdobenie vianočných stromčekov, kávové príchuťi, marcipán, chuťové prísady, cukríky, cukrovinky, karamelky, pastilky ako cukríky.

**(540) CELI HOPE**

(731) Pečivárne Liptovský Hrádok, s. r. o., Liptovská  
Porúbka 347, 033 01 Liptovský Hrádok, SK;

(740) Holakovský Štefan, Ing., Bratislava, SK;

**(210) 2021-2004**

(220) 18.6.2004

**8 (511) 29, 30**

(511) 29 - Hotové jedlá a ich polotovary, hotové ľahké jedlá a ich polotovary, každé hlavne pozostávajúce z mäsa a/alebo mäsových výrobkov, a/alebo z hydiny, a/alebo hydinových výrobkov, a/alebo z rýb, a/alebo výrobkov z rýb, a/alebo z mäkkýšov, a/alebo výrobkov z mäkkýšov, a/alebo zeleniny, a/alebo ovocia, a/alebo zemiakov, a/alebo výrobkov zo zemiakov, a/alebo húb pripravené na ľudskú spotrebu tiež s pridaním syra a/alebo omáčok (s výnimkou šalátových dresingov), polievky, koncentráty polievok, mäsové vývary, bujónové kocky, bujóny, instantné výrobky ako pomocné pri varení v sušenej forme, pozostávajúce prevažne z produktov patriacich do tejto triedy, ako potravinové médium.

30 - Hotové jedlá a ich polotovary, hotové ľahké jedlá a ich polotovary, každé hlavne pozostávajúce z pekárskeho výrobku, a/alebo z potravinárskych cestovín, a/alebo ryže, a/alebo cereálií pripravené na ľudskú spotrebu tiež s pridaním syra a/alebo omáčok (s výnimkou šalátových dresingov); pizza; cestoviny; výrobky z ryže, knedle, zmesi cestovín a hotového cesta, omáčky (vrátane šalátových dresingov), koncentráty omáčok a prípravky na výrobu omáčok, kečup, koreniny, najmä v tekutej forme, korenie, zmesi korenín, prípravky z korenín, instantné výrobky ako pomocné pri varení v sušenej forme, pozostávajúce prevažne z produktov patriacich do tejto triedy, ako potravinové médium.

**(540) Dobrý Hostinec**

(731) Sociétés des Produits Nestlé S. A., Vevey, CH;

(740) Mešková Viera, Ing., Bratislava, SK;

**(210) 2028-2004**

(220) 21.6.2004

**8 (511) 35, 41**

(511) 35 - Organizovanie komerčných alebo reklamných medzinárodných výstav a veľtrhov.

41 - Organizovanie kultúrnych alebo vzdelávacích výstav.

**(540) IDEE**

(731) Výstavisko TMM, a. s., Pod Sokolicami 43, 911 40  
Trenčín, SK;

**(210) 2063-2004**

(220) 25.6.2004

**8 (511) 35, 36, 41, 43**

(511) 35 - Reklamno-propagačná činnosť, poradenská a konzultačná činnosť v personálnej oblasti, sprostredkovateľská činnosť v personálnej oblasti, sprostredkovanie pracovných pobytov.

36 - Sprostredkovanie kúpy, predaja a prenájmu nehnuteľností.

41 - Vyučovanie cudzích jazykov, výučba slovenského jazyka, služby poskytované prázdninovými tábormi (zábava), vydavateľsko-nakladateľská činnosť, sprostredkovanie jazykových pobytov, prekladateľské a tlmočnicke služby.

43 - Prázdninové tábory (ubytovacie služby).

(540)



PRAXIDE

(591) modrá, tyrkysová  
(731) Kolářová Karin, Mgr. - PRAXIDE, Gorazdova 21,  
949 01 Nitra, SK;

**(210) 2070-2004**

(220) 25.6.2004

(310) 343577

(320) 26.2.2004

(330) CZ

**8 (511) 30, 40, 43**

(511) 30 - Perníky, perníkové korpusy, medovníky a všetky tovary z perníka, šišky, koláče, záviný, buchty, bábovky, palacinky, sladké pečivo, pekárenské výrobky plnené, torty, drobné cukrovinky, dezerty, piškóty, pudinky, marcipánové a mandľové pečivo, cukrovinky, obľátky, jemné a trvanlivé pečivo, sušienky, sucháre, čokoláda a pekárenské výrobky obsahujúce čokoládu, chlieb, bežné a celozrnné pečivo, toasty, pizza, mäsové pirôžky, pekárenské výrobky na dopečenie, polotovary cestovinárskych, pekárenských a cukrárenských výrobkov, výrobky z obilnín, výrobky z olejnin, výrobky zo semien a kukurice, müsli výrobky, obilné, ovsené a kukuričné vločky a ich zmesi, výrobky na báze obilovín, olejnin a/alebo strukovín, ryža a výrobky z ryže, výrobky z pufovanej ryže, pekárske a cukrárske výrobky s amarantom, kávové výrobky a výrobky obsahujúce extrakty z kávy, káva, čaj, kakao, čokoláda, cukor, med, tapioka, ságo, soľ, droždie, korenie, koreniny, múky a mlynárske výrobky všetkých druhov, múky obohatené vlákninou, sójové múky a výrobky z nich, cestoviny všetkých druhov a výrobky obsahujúce cestoviny, cestovinárske a cukrárske výrobky, výrobky racionálnej výživy patriace do tejto triedy, najmä výrobky neobsahujúce cholesterol, pekárenské, cestovinárske a cukrárske diétne výrobky nie na lekárske účely, bezlepkové výrobky a výrobky extrudované a expandované patriace do tejto triedy, popcorn, všetky pekárenské, cestovinárske a cukrárske výrobky vrátane týchto výrobkov mrazených, zmrzlina a výrobky z nej, žuvačky, nápoje na báze čokolády a kakaá.

40 - Mlynárstvo, pekárstvo.

43 - Prevádzkovanie cukrárne, jedální rýchleho občerstvenia, bufetov, snackbarov.

**(540) Mlsánek**

(731) ODKOLEK a. s., Ke Klíčovu 56/1, 190 02 Praha, CZ;

(740) Hojčuš Peter, Ing., Bratislava, SK;

**(210) 2081-2004**

(220) 28.6.2004

**8 (511) 30**

(511) 30 - Cestoviny, nízkobielkovinové cestoviny, výrobky z obilnín, potraviny škrobovité, škrobové výrobky ako potrava.

(540)



APROCEL  
NÍZKOBIELKOVINOVÉ CESTOVINY

(591) modrá, žltá

(731) NOVALIM, spol. s r. o., Húščavova 1, 841 01 Bratislava, SK;

**(210) 2082-2004**

(220) 28.6.2004

**8 (511) 30**

(511) 30 - Cestoviny, bezlepkové cestoviny, výrobky z obilnín, potraviny škrobovité, škrobové výrobky ako potrava.

(540)



PROCEL  
BEZLEPKOVÉ CESTOVINY

(591) červená, žltá

(731) NOVALIM, spol. s r. o., Húščavova 1, 841 01 Bratislava, SK;

**(210) 2084-2004**

(220) 28.6.2004

**8 (511) 9, 16, 35, 36, 40, 41, 42**

(511) 9 - Zvukové a obrazové záznamy na optických, magnetických a magnetooptických nosičoch, najmä záznamy z oblastí informácií a výučby cudzích jazykov, softvér v spojení s prekladateľskou činnosťou a tlmočením, dabingom a prekladmi videokaziet.

16 - Knihy, vyučovacie pomôcky s výnimkou prístrojov a zariadení, vyučovacie materiály v papierovej forme, najmä na výučbu cudzích jazykov.

35 - Organizovanie obchodných a propagačných akcií, organizačné a stenografické služby v spojení s použitím cudzích jazykov.

36 - Prenájom nehnuteľností, prenájom kancelárskych priestorov.

40 - Predtlačové spracovanie dokumentov vrátane sadzby a tlače.

41 - Vzdelávacie služby v prekladateľskej a tlmočnickej oblasti, najmä organizovanie kongresov, konferencií, výstavných akcií, zábavných, športových a kultúrnych aktivít s využitím cudzích jazykov, zaistovanie a organizácia profesionálneho vzdelávania tlmočníkov a prekladateľov, vyučovanie jazykov, zaistenie konferencií na kľúč, služby jazykovo-organizačné, prekladateľské a tlmočnicke vrátane tlmočenia s výjazdom do zahraničia, tlmočenie po telefóne, služby súdnych tlmočníkov, zariaďovanie oficiálnych prekladov a notárskych overených prekladov, dabing a preklady videokaziet, poradenské služby v oblasti používania cudzích jazykov, poskytovanie a prenájom tlmočnickej techniky, preklady softvéru.

42 - Sledovacie služby v oblasti práv počítačových programov.

(540)



(731) AA Traducta Slovensko, s. r. o., Šancova 102, 831 04 Bratislava, SK;

(210) 2089-2004

(220) 28.6.2004

(310) 347186

(320) 4.6.2004

(330) CZ

8 (511) 30

(511) 30 - Potravinové doplnky patriace do tejto triedy (nie na liečebné účely) obsahujúce látky rastlinného pôvodu.

(540) **REGRAPEX-R**

(731) Interpharma Praha, a. s., Komořanská 955, 143 10 Praha - Modřany, CZ;

(740) Guniš Jaroslav, Mgr., Bratislava, SK;

(210) 2090-2004

(220) 28.6.2004

8 (511) 19, 20, 37, 40, 42

(511) 19 - Dvere s výnimkou kovových, zárubne s výnimkou kovových, drevené rámy a prahy, drevené schodiská; drevené schodnice ako časti schodísk; drevené stupne schodov; stĺpkovité zábradlie.

20 - Nábytok okrem laboratórneho a nábytku na lekárske účely, pútače z dreva.

37 - Montážne a servisné práce v oblasti nábytkárskej výroby.

40 - Spracovanie dreva, sušenie reziva.

42 - Zariaďovanie interiérov, výzdoba interiérov.

(540) **DREVOTVAR**

(731) Ševčík Jozef - DREVOTVAR, Jasenové 75, 013 19 Kľače, SK;

(210) 2092-2004

(220) 28.6.2004

8 (511) 16, 35, 36

(511) 16 - Tlačoviny, knihy a tlačené publikácie, časopisy, noviny, brožúry, sprievodcovia a príručky, všetko v súvislosti s finančníctvom, príručky o bežných akciách, správy o deklarovaných dividendách, záznamy o komunálnych obligáciách a dividendách vydávaných korporáciami, správy o kmeňovom akciovom kapitále, príručky a prílohy z oblastí bankovníctva a finančníctva, časopisy a správy týkajúce sa hospodárskych a obchodných štatistických úverových informácií a podmienok, správ a prehľadov, tlačené tabuľky, grafy, diagramy, schémy a príručky vytvorené z uvedených informácií.

35 - Poradenské a konzultačné služby v oblasti obchodnej činnosti a podnikania, poskytovanie obchodných alebo podnikateľských informácií, marketing, marketingové štúdie, obchodný alebo podnikateľský prieskum, prieskum verejnej mienky, prieskum trhu, analýzy nákladov, hospodár-

ske (ekonomické) predpovede, zostavovanie výpisov z účtov, vedenie kartoték v počítači, zbieranie údajov do centrálnej kartotéky, vzťahy s verejnosťou (prieskum vzťahov medzi podnikmi, inštitúciami a spoločenským prostredím), organizovanie výstav na komerčné alebo reklamné účely, predvádzanie tovaru na reklamné účely a podporu predaja, vylepovanie plagátov, rozširovanie reklamných alebo inzertných oznámov, rozširovanie reklamných materiálov zákazníkom (letáky, prospekty, tlačivá, vzorky), zasielanie reklamných materiálov zákazníkom, vydávanie a aktualizovanie reklamných materiálov, uverejňovanie reklamných textov, prenájom reklamných plôch, vydávanie reklamných alebo náborových textov, rozhlasová reklama, televízne reklamy, reklamná, inzertná a propagačná činnosť prostredníctvom akéhokoľvek média, prostredníctvom telefónnej siete, dátovej siete, informačnej siete, elektronickej siete, komunikačnej siete alebo počítačovej siete, poskytovanie informácií a iných informačných produktov komerčného alebo reklamného charakteru, multi-mediálnych informácií komerčného alebo reklamného charakteru, komerčné využitie internetu, on-line inzercia, sprostredkovanie obchodu s tovarom.

36 - Zhromažďovanie peňažných prostriedkov od verejnosti na základe výzvy s cieľom investovať takto zhromaždené peňažné prostriedky do majetku vymedzeného zákonom o kolektívnom investovaní a z takto zhromaždeného majetku vytvárať a spravovať podielové fondy, výkon nútenej správy podielových fondov, zhromažďovanie peňažných prostriedkov s cieľom použiť ich na podnikanie, služby na využívanie dôchodkových fondov, dôchodkové fondy, vydávanie kreditných kariet, služby týkajúce sa úverových kariet, organizovanie dobročinných zbierok, kapitálové investície, garancie, záruky, kaucie, clearing (zúčtovávanie vzájomných pohľadávok a záväzkov - bezhotovostné platenie), úschovné služby, úschova v bezpečnostných schránkach, pôžičky (financovanie), daňové odhady (služby), finančné odhady a oceňovanie (poisťovníctvo, bankovníctvo, nehnuteľnosti), konateľstvo, správcovstvo, služby v oblasti finančníctva, finančné riadenie, záručné pôžičky, hypotéky, poskytovanie pôžičiek, burzové maklérsstvo, finančné analýzy, finančné poradenstvo, konzultačné služby v oblasti financií, elektronický prevod kapitálu, platobné prevody vykonávané elektronicky, finančné informácie, vydávanie cenných papierov, úschova cenností, kurzové záznamy na burze, príjem vkladov od spoločnosti, poskytovanie úverov, investovanie do cenných papierov, finančný lízing, obchodovanie na vlastný účet alebo na účet klienta s devízovými hodnotami v oblasti terminovaných obchodov (futures) a opcií (options) včítane kurzových a úrokových obchodov s prevoditeľnými cennými papiermi, finančné maklérsstvo, portfólio manažment, operačný lízing, zmenárenská činnosť, faktoring a forfajting, sprostredkovanie nákupu a predaj nehnuteľností, sprostredkovateľská činnosť v oblasti financií, bankovníctva a poisťovníctva.

(540)



(731) PR Pohoda, s. r. o., Rajska 15, 811 08 Bratislava, SK;

(740) Neuschl Vladimír, Mgr. Ing., Bratislava, SK;

(210) 2094-2004

(220) 29.6.2004

8 (511) 25

(511) 25 - Košeľe, kravaty.

(540) **L. BENETT**(731) AMJ TRADE SLOVENSKO, s. r. o., Staré Nosi-  
ce 53, 020 01 Púchov, SK;

(210) 2097-2004

(220) 29.6.2004

8 (511) 1, 19

(511) 1 - Zmäčadlá na ľahčené plastové granuly alebo plastovú drvinu na výrobu protihlukového i tepelnoizolačného plniva do betónových, maltových a omietkových zmesí, plastový granulát a plastová drvina, najmä polystyrénové a polyuretánové, vybavené povrchovou vrstvou z organických i anorganických tenzidov.

19 - Ľahčené, betónové maltové a omietkové zmesi s tepelnoizolačnými a protihlukovými vlastnosťami v suchom a mokrom stave, stavebné prefabrikáty a tvárnice.

(540) **thermostyren**

(731) Ystern, s. r. o., Jasovská 2, 850 07 Bratislava, SK;

(210) 2098-2004

(220) 29.6.2004

8 (511) 1, 19

(511) 1 - Zmäčadlá na ľahčené plastové granuly alebo plastovú drvinu na výrobu protihlukového i tepelnoizolačného plniva do betónových, maltových a omietkových zmesí, plastový granulát a plastová drvina, najmä polystyrénové a polyuretánové, vybavené povrchovou vrstvou z organických i anorganických tenzidov.

19 - Ľahčené, betónové maltové a omietkové zmesi s tepelnoizolačnými a protihlukovými vlastnosťami v suchom a mokrom stave, stavebné prefabrikáty a tvárnice.

(540) **prostyren**

(731) Ystern, s. r. o., Jasovská 2, 850 07 Bratislava, SK;

(210) 2099-2004

(220) 29.6.2004

8 (511) 9, 16, 35, 42

(511) 9 - Počítačový softvér.

16 - Manuály k počítačovému softvéru.

35 - Preklad informácií do počítačových databáz, systemizácia informácií do počítačových databáz.

42 - Tvorba počítačového softvéru, prenájom počítačového softvéru, počítačové programovanie, aktualizácia počítačových programov.

(540)



(731) I. F. T. PROGRES, a. s., Dluhonská 43, 750 00 Přerov, CZ;

(740) Ďurica Ján, Ing., Považská Bystrica, SK;

(210) 2100-2004

(220) 29.6.2004

8 (511) 5, 29, 30, 35, 39

(511) 5 - Bylinkové čaje, liečivé bylinky.

29 - Mlieko, mliečne výrobky, smotana, sušená smotana, šľahačka, jedlé oleje a tuky, sušené jedlé oleje a tuky, konzervované, sušené a varené ovocie a zelenina.

30 - Čaj, čajové výťažky, náhradky čaju, čajové príchuťi, káva, kávové výťažky, náhradky kávy, kávové príchuťi, instantná káva, kávové nápoje, kakao, kakaové nápoje, čokoláda, čokoládové nápoje, sucháre, koláče, jemné pečivo, cukor, cukríky, kvasnice, prášky do pečiva, soľ, horčica, čierne korenie, ocot, chuťové omáčky, korenie, zmrzlina.

35 - Reklama.

39 - Balenie tovarov.

(540)



(731) Baliarne obchodu, a. s., Poprad, Hraničná 664/16, 058 01 Poprad, SK;

(740) Žuffa Ladislav, Ing., Poprad, SK;

(210) 2114-2004

(220) 30.6.2004

8 (511) 16, 20, 28, 40, 42

(511) 16 - Papier, lepenka a výrobky z týchto materiálov, tlačiarenské výrobky, fotografie, papiernický tovar, lepidlá pre domácnosť, štetce, písacie stroje, kancelárske potreby s výnimkou nábytku, učebné pomôcky s výnimkou prístrojov, plastické obaly, hracie karty, katalógy, knihy, časopisy, brožúry, tlačoviny, baliaci papier, albumy, ceruzky, gummy na gumovanie, kružidlá, lepenkové alebo papierové škatule, mapy, nálepky, maľovanky, lepiace štítky, obálky, obaly, obrazy, pečiatky, perá, písacie potreby, pravítka, pútače z papiera alebo lepenky, rysovacie dosky, samolepky, papierové vľajky, násadky na perá a ceruzky, otvárače na listy, papierové žalúzie, tienidlá, zoraďovače, kancelárske obaly, príloženky, umelohmotné fólie na balenie, vyučovacie pomôcky vo forme hier.

20 - Plastikové káblové alebo rúrkové spojky, svorky, príchytky, busty, sochy, umelecké diela z dreva, vosku, sadry alebo plastických hmôt, nekovové dávkovače papierových utierok, nekovové dopravné palety, plastové alebo drevené nádoby, schránky, plastové alebo drevené hrany a kostry na nábytok, plastové prepravky na fľaše, nekovové fľaškové uzávery, háčiky na bielizeň, nekovové vešiakové háčiky, krúžky, háčiky na záclony, plastové vodovodné klapky, ventily, nekovové kolíky, nekovové kovania na okná a dvere, plastové lišty na nábytok, nekovové matice, ochranné mriežky pre domácnosť, nádoby z dreva alebo plastu, nekovové kolieska na nábytok, nekovové skrutky, nekovové vrchnáky na nádoby, obalové nádoby z plastických hmôt, obaly na šaty, nekovové obloženie, príslušenstvo alebo ozdoby na nábytok, obruby, rámy na kefy, ozdoby z plastov pre potraviny, nekovové prepravné palety, nekovové pánty a závesy, nekovové podnosy, podstavce, kostry, stojany pre počítače, regály, police, stojany, príchytky na rúry z plastických hmôt, profily na obrazové rámy, pulty, pulťky, pútače z dreva alebo plastických hmôt, rámy, drevené alebo plastové rebríky, nekovové registračné tabule, rolety, roletové valce, nekovové rúčky a rukoväti na náradie, nože, schodiskové zábradlie, skrinky na lieky, slamky na pitie, nekovové spojovacie články, stojany na kvety, kabáty, taniere, sudy, stoličky, nábytok, nekovové sudy, šperkovnice s výnimkou šperkovníc z drahých kovov, štipce na bielizeň, nekovové štítiky, vývesné nekovové štíty, tyče na záclony, nekovové ventily, nie ako časti strojov, nekovové vane, vystavovacie stojany, plastové záklopky, nekovové zámky na vozidlá, zámky s výnimkou kovových a elektrických, zobrazovacie tabule, izbové, bytové žalúzie.

28 - Hry, hračky, atrapy, vozidlá a autá ako hračky, bábiky, bábky, balónky na hranie, bazény ako športový tovar, stojanové bicykle na cvičenie, biliardové stoly a gule, boby, kĺzadlá na sneh a ľad ako hračky, klzáky, cvičebné náradie, činiky, chrániče na holene a lakte, dáma ako hra, disky na hranie, divadelné, karnevalové, šermiarske masky, domčeky a izby pre bábiky, domino kocky, držiaky a úchytky na sviečky na vianočné stromčeky, šermiarske fleurety, stroje na fyzické cvičenie, golfové palice, golfové rukavice a vaky, guľky na hranie, gymnastické zariadenia, hojdacie kone, hojdačky, hokejky, hracie automaty, nie na mince, hracie kocky, lopty, žetóny, hračky, zariadenia pre elektronické hry s výnimkou hier využívajúcich televízne prijímače, kolieskové korčule, kolky, kolobežky, korčule, náradie na lukostreľbu, lyže, lyžiarske viazanie, medvedíky ako hračky, modely automobilov, rybárske náčinie, nákolennice, navijaky na šarkanov, umelé rybárske návnady, obaly na lyže, hračkárske pištole, malé plachetnice, plutvy na plávanie, postieľky pre bábiky, postroje pre horolezcov, rakety, rapkáče, bejzbalové, boxerské, golfové, šermiarske, hracie rukavice, sánky, siete, umelý sneh na vianočné stromčeky, skejtboardy, spoločenské hry, stavebnice, stoly na stolný tenis, stolové hry, stolový futbal, surfvacie dosky, lyže, šachové hry, šachovnice, šarkany, šaty pre bábiky, šípky ako hra, šmykľavky, špičky

tág, biliardové tága, terče, trikové zariadenia, udice, zvončeky a ozdoby na vianočné stromčeky s výnimkou osvetlenia a cukrovíniiek, umelé vianočné stromčeky, vlčky, vodné lyže, vosky na lyže, ochranné vypchávkvy ako časti športových úborov, výplety raket, vzduchové pištole ako hračky, zariadenia na kulturistiku, bowling.

40 - Cínovanie, čistenie povrchov, elektrolytické, žiarové pokovovanie, frézovanie, hobľovanie, kadmiovanie, odlievanie kovov, odlievanie z plastov, úprava a spracovanie plastov, lisovanie plastov, laminovanie, mletie, obrusovanie, spracovanie plastového a kovového odpadu, spájkovanie, kalenie a popúšťanie kovov, tlačenie vzorov, pílenie, galvanizácia, zváranie, úprava a spracovanie kovov, montáž materiálu na objednávku, farbenie látok, fototlač, sieťotlač, sprostredkovanie uvedených služieb.

42 - Expertízy, inžinierska činnosť, licencie priemyselných práv, skúšky materiálov, odborné poradenstvo v oblasti lisovania a spracovania plastov, navrhovanie vstrekolisových foriem a prípravkov, projektová činnosť, štúdie technických projektov, technický prieskum, strojársky výskum, výskum a vývoj nových výrobkov, obnovenie počítačových databáz, umelecký dizajn.

#### (540) **BROOK**

(731) Šterdas Milan, Ing., Rozkvet 2031/63-56, 017 01 Považská Bystrica, SK;

(740) Porubčan Róbert, Ing., Ivanka pri Dunaji, SK;

#### (210) **2119-2004**

(220) 1.7.2004

#### 8 (511) **16, 35, 36**

(511) 16 - Tlačoviny, knihy a tlačené publikácie, časopisy, noviny, brožúry, sprievodcovia a príručky, všetko v súvislosti s finančníctvom; príručky o bežných akciách; správy o deklarovaných dividendách; záznamy o komunálnych obligáciách a dividendách vydávaných korporáciami; správy o kmeňovom akciovom kapitály; príručky a prílohy z oblasti bankovníctva a finančníctva; časopisy a správy týkajúce sa hospodárskych a obchodných štatistických úverových informácií a podmienok, správ a prehľadov; tlačené tabuľky, grafy, diagramy, schémy a príručky vytvorené z uvedených informácií.

35 - Poradenské a konzultačné služby; poskytovanie obchodných alebo podnikateľských informácií; marketing; marketingové štúdie; obchodný alebo podnikateľský prieskum; prieskum verejnej mienky; prieskum trhu; analýzy nákladov; hospodárske a ekonomické predpovede; zostavovanie výpisov z účtov; vedenie kartoték v počítači; zbieranie údajov do centrálnej kartotéky; vzťahy s verejnosťou; prieskum vzťahov medzi podnikmi, inštitúciami a spoločenským prostredím; organizovanie výstav na komerčné alebo reklamné účely; predvádzanie tovaru na reklamné účely a podporu predaja; vylepovanie plagátov; rozširovanie reklamných alebo inzertných oznamov; rozširovanie reklamných materiálov zákazníkom (letáky, prospekty, tlačivá, vzorky); zasielanie reklamných materiálov zákazníkom; vydávanie a aktualizovanie reklamných materiálov; uverejňovanie reklamných textov; prenájom



reklamných plôch; vydávanie reklamných alebo náborových textov; rozhlasová reklama; televízne reklamy; reklamná, inzertná a propagačná činnosť prostredníctvom akéhokoľvek média, prostredníctvom telefónnej siete, dátovej siete, informačnej siete, elektronickej siete, komunikačnej siete alebo počítačovej siete; poskytovanie informácií a iných informačných produktov komerčného alebo reklamného charakteru, multimedialných informácií komerčného alebo reklamného charakteru; komerčné využitie internetu na poskytovanie služieb patriacich do triedy 35; on-line inzercia; sprostredkovanie obchodu s tovarom.

36 - Zhromažďovanie peňažných prostriedkov od verejnosti na základe verejnej výzvy s cieľom investovať takto zhromaždené peňažné prostriedky do majetku vymedzeného zákonom o kolektívnom investovaní a z takto zhromaždeného majetku vytvárať a spravovať podielové fondy; výkon nútenej správy podielových fondov; zhromažďovanie peňažných prostriedkov s cieľom použiť ich na podnikanie; služby na využívanie dôchodkových fondov; dôchodkové fondy; vydávanie kreditných kariet; služby týkajúce sa úverových kariet; organizovanie dobročinných zbierok; kapitálové investície; garancie, záruky, kaucie; clearing (zúčtovávanie vzájomných pohľadávok a záväzkov - bezhotovostné platenie); úschovné služby, úschova v bezpečnostných schránkach; pôžičky (financovanie); daňové odhady (služby); finančné odhady a oceňovanie (poisťovníctvo, bankovníctvo, nehnuteľnosti); konateľstvo; správcovstvo; služby v oblasti finančníctva; finančné riadenie; záručné pôžičky; hypotéky, poskytovanie pôžičiek; burzové makléřstvo; finančné analýzy; finančné poradenstvo; konzultačné služby v oblasti financií; elektronický prevod kapitálu; platobné prevody vykonávané elektronicky; finančné informácie; vydávanie cenných papierov; úschova cenností; kurzové záznamy na burze; príjem vkladov od spoločnosti; poskytovanie úverov; investovanie do cenných papierov; finančný lízing; obchodovanie na vlastný účet alebo na účet klienta s devízovými hodnotami v oblasti terminovaných obchodov (futures) a opcií (options) včítane kurzových a úrokových obchodov s prevoditeľnými cennými papiermi; finančné makléřstvo; portfólio manažment; operačný lízing; zmenárenská činnosť; faktoring a forfajting; sprostredkovanie nákupu a predaj nehnuteľností; sprostredkovateľská činnosť v oblasti financií, bankovníctva, poisťovníctva.

(540)



(731) PR Pohoda, s. r. o., Rajska 15, 811 08 Bratislava, SK;

(740) Neuschl Vladimír, Mgr. Ing., Bratislava, SK;

(210) 2120-2004

(220) 1.7.2004

8 (511) 35, 36, 41, 42, 44

(511) 35 - Reklamná, propagačná a inzertná činnosť, konzultačná a poradenská činnosť v obchode a službách, prieskum verejnej mienky, sprostredkovateľská činnosť v obchode s tovarom, kancelárske a sekretárske služby vrátane kopírovacích a rozmnožovacích služieb, marketing a manažment, vedenie účtovníctva, výskum trhu a verejnej mienky, zoraďovanie údajov do počítačových databáz.

36 - Lízing spojený s financovaním, faktoring a forfajting.

41 - Vydávanie novín, časopisov a periodických publikácií, okrem vydávania a aktualizovania reklamných a náborových textov, organizovanie kurzov, seminárov a školení, prevádzkovanie zariadení slúžiacich na regeneráciu a rekonštrukciu, organizovanie športových, kultúrnych a spoločenských podujatí, školiaca činnosť v oblasti obchodu, služieb, výpočtovej techniky.

42 - Poskytovanie softvéru - predaj hotových programov na základe zmluvy s autorom, tvorba www stránok, prekladateľské a tlmočnicke služby.

44 - Poskytovanie zdravotnej starostlivosti v neštatnom zdravotníckom zariadení v odbore urológia.

(540)



(731) REAL MEN SLOVAKIA, spol. s r. o., Tomaškova 2, 040 01 Košice, SK;

(210) 2121-2004

(220) 1.7.2004

8 (511) 35, 36, 41, 42, 44

(511) 35 - Reklamná, propagačná a inzertná činnosť, konzultačná a poradenská činnosť v obchode a službách, prieskum verejnej mienky, sprostredkovateľská činnosť v obchode s tovarom, kancelárske a sekretárske služby vrátane kopírovacích a rozmnožovacích služieb, marketing a manažment, vedenie účtovníctva, výskum trhu a verejnej mienky, zoraďovanie údajov do počítačových databáz.

36 - Lízing spojený s financovaním, faktoring a forfajting.

41 - Vydávanie novín, časopisov a periodických publikácií okrem vydávania a aktualizovania reklamných materiálov a náborových textov, organizovanie kurzov, seminárov a školení, prevádzkovanie zariadení slúžiacich na regeneráciu a rekonštrukciu, organizovanie športových, kultúrnych a spoločenských podujatí, školiaca činnosť v oblasti obchodu, služieb, výpočtovej techniky.

42 - Poskytovanie softvéru - predaj hotových programov na základe zmluvy a autorom, tvorba www stránok, prekladateľské a tlmočnicke služby.

44 - Poskytovanie zdravotnej starostlivosti v neštatnom zdravotníckom zariadení v odbore urológia.



(540)



(731) REAL MEN SLOVAKIA, spol. s r. o., Tomašíkova 2, 040 01 Košice, SK;

(210) 2143-2004

(220) 2.7.2004

8 (511) 12, 37

(511) 12 - Pneumatiky, najmä pneumatiky so zariadením signalizujúcim nízky tlak v pneumatike.  
37 - Servisné služby spojené s pneumatikami.

(540)

**MATADOR MONITORING SYSTEM**

(731) MATADOR, a. s., Terézie Vansovej 1054, 020 01 Púchov, SK;

(210) 2144-2004

(220) 2.7.2004

8 (511) 12, 37

(511) 12 - Pneumatiky.  
37 - Servisné služby spojené s pneumatikami.

(540)

**MATADOR MOBILITY SYSTEM**

(731) MATADOR, a. s., Terézie Vansovej 1054, 020 01 Púchov, SK;

(210) 2145-2004

(220) 2.7.2004

8 (511) 12, 37

(511) 12 - Pneumatiky, najmä dojazdové pneumatiky (pneumatiky schopné prevádzky s určitými obmedzeniami aj po úniku vzduchu).  
37 - Servisné služby spojené s pneumatikami.

(540)

**MATADOR SAFETY SYSTEM**

(731) MATADOR, a. s., Terézie Vansovej 1054, 020 01 Púchov, SK;

(210) 2233-2004

(220) 13.7.2004

8 (511) 7, 12

(511) 7 - Ložiská pre stroje, najmä ložiská, guľkové ložiská pre stroje, valčekové ložiská pre stroje, radikálové guľkové ložiská, osovú guľkové ložiská, valčekové ložiská, kuželíkové ložiská, súdkové ložiská; obrábacie stroje a nástroje, najmä rezacie stroje, pílové listy ako časti strojov, čapy, ventily ako časti strojov, víťacie stroje, výstružníky ako stroje, čelné valcové frézy ako stroje, frézy ako stroje, preťahovacie rezacie stroje, rezacie stroje na odvalovanie ozubených kolies, zdvižné rezacie stroje, rezacie stroje na ševingovanie ozubeného kolesa, valcovacie závitové čeluste na ozubené koleso, nástroje na tvarovanie

zubov; obrábacie stroje, najmä obrábacie stroje, kovoobrábacie stroje, drviace stroje, stroje na leštenie, preťahovacie stroje, frézy, preťahovací tŕň drviacich strojov, stroje na presné tvarovanie vo valcoch, polovodičové výrobné stroje, obrábacie strediská; hydraulické čerpadlá a ventily ako časti strojov, najmä hydraulické čerpadlá, zubové čerpadlá, krídlové čerpadlá, piestové čerpadlá, piestové motory s výnimkou motorov do pozemných vozidiel, solenoidové ventily, regulačné tlakové ventily, regulačné prietokové ventily, smerové regulačné ventily, modulárne ventily, elektrické proporcionálne ventily; priemyselné roboty, najmä priemyselné roboty na bodové zváranie, priemyselné roboty na oblúkové zváranie, priemyselné roboty na natieranie; ložiská do pozemných vozidiel, guľkové ložiská do pozemných vozidiel, valčekové ložiská do pozemných vozidiel, radiálne guľkové ložiská, osovú guľkové ložiská, valčekové ložiská, kuželíkové ložiská, súdkové ložiská.

12 - Ložiskové čapy náprav do pozemných vozidiel.

(540)

**NACHI**

(731) NACHI-FUJIKOSHI CORP., 1 -1- 1, Fujikoshihonmachi, Toyama-City, Toyama-Ken, JP;

(740) Žovicová Viera, Mgr., Bratislava, SK;

(210) 2242-2004

(220) 14.7.2004

8 (511) 6, 19, 35, 37

(511) 6 - Stavebné materiály kovové, konštrukcie kovové na výstavbu striech, drobné kovové výrobky, kovové krytiny, obkladový materiál kovový.  
19 - Nekovové stavebné materiály, nekovové strešné krytiny, nekovové stavebné materiály s izolačnými vlastnosťami, stavebné konštrukcie nekovové, obkladový materiál s výnimkou kovového.

35 - Obchodovanie so stavebným materiálom, reklamná činnosť, obchodné poradenstvo v stavebníctve.

37 - Výstavba, rekonštrukcie a opravy budov, montážne a inštalácie práce v pozemnom stavebníctve.

(540) **VŽDY NA OČIACH**

(731) Šíp Ján, Ing., Záhorácka 71, 901 01 Malacky, SK;

(740) Šujanová Mária, Ing., Bratislava, SK;

(210) 2255-2004

(220) 15.7.2004

8 (511) 9, 35, 38

(511) 9 - Karty pamät'ové a mikroprocesorové, monitory (programy), počítače, počítače a ich časti, nahrané počítačové programy, počítačový softvér, elektronické platobné systémy, elektronické databázy, programové vybavenie pre informačné technológie a komunikácie, programové vybavenie umožňujúce elektronické obchodovanie, programové vybavenie umožňujúce obchodný styk prostredníctvom počítačov, systémy infor-

mačných technológií zaradených v triede 9, informácie a záznamy v elektronickej podobe, dáta, databáza, informačné produkty na nosičoch aj v elektronických, dátových, informačných a komunikačných sieťach, zariadenia vytvárajúce a zabezpečujúce fungovanie elektronických a dátových sietí, elektronické časopisy, elektronické periodiká a knihy v elektronickej podobe, elektronické časopisy, periodiká a knihy v elektronickej podobe.

35 - Reklamná a inzertná činnosť, propagácia, marketing, pomoc pri podnikaní, podnikateľské informácie, overovanie obchodných transakcií, vykonávanie uskutočnenia obchodných transakcií, reklamná, inzertná a propagačná činnosť prostredníctvom akéhokoľvek média, prostredníctvom telefónnej dátovej alebo informačnej siete, poskytovanie informácií a iných informačných produktov reklamného charakteru, multi-mediálnych informácií reklamného charakteru, inzercie a marketingu, obchodné služby prostredníctvom internetu v oblastiach komerčných internetových médií a vyhľadávanie informácií v počítačových súboroch (pre zákazníkov), prenájom reklamného času vo všetkých komunikačných médiách, prenájom reklamných informačných a komunikačných miest, sprostredkovanie v obchodných vzťahoch, sprostredkovateľské služby obchodu v oblasti telekomunikačnej, výpočtovej informačnej techniky, sprostredkovanie obchodu s tovarom prostredníctvom internetu, maloobchod v oblasti telekomunikačnej, výpočtovej informačnej techniky prostredníctvom internetu, vyhľadávacie služby prostredníctvom internetu, poskytovanie informácií a iných informačných produktov týkajúcich sa obchodných služieb prostredníctvom internetu, vyhľadávanie informácií v počítačových súboroch, elektronického obchodovania, reklamných informačných produktov na nosičoch, v elektronických, dátových informačných a komunikačných sieťach.

38 - Telekomunikačné služby, elektronická pošta, počítačová komunikácia, posielanie správ, prenájom telekomunikačných prístrojov, telekomunikačné služby v oblasti prenosu dát, komunikácia prostredníctvom telefónu alebo mobilných telefónov, alebo počítačov a telekomunikačné služby s tým spojené, prenos informácií a správ prostredníctvom telekomunikačnej alebo elektronickej techniky alebo satelitov, alebo káblov, šírenie elektronických časopisov, periodík a kníh, šírenie elektronických tlačovín prostredníctvom počítačovej dátovej, elektronickej telekomunikačnej alebo informačnej siete, služby krátkych textových správ, telekomunikačné služby konverzie prenosového protokolu, formátu a kódu, služby spojené s prenosom súborov so vzdialeným terminálovým prístupom, so sprístupňovaním súborových databáz; služby spojené s pripojením na internet, služby prístupu a pripojenia k dátovým a informačným sieťam a k internetu, prenájom informačných a komunikačných miest, poskytovanie prístupu na on-line informačné služby a databázy, uchovanie a spracovanie dát a informácií elektronickými a počítačovými prostriedkami a prostredníctvom elektronickej pošty, prenos vonkajších a vnútorných sietí

a ďalších elektronických prostriedkov, poskytovanie telekomunikačného pripojenia do svetovej počítačovej siete, služby zabezpečujúce vstup do telekomunikačných sietí, poskytovanie užívateľského prístupu do svetovej počítačovej siete.

## (540) INTERNET MAX

### Internet bez zmlúv

(731) EuroWeb Slovakia, a. s., Priemyselná 1/A, 821 09 Bratislava, SK;

(740) Holoubková Mária, Ing., Bratislava, SK;

(210) 2256-2004

(220) 15.7.2004

8 (511) 9, 35, 38

(511) 9 - Karty pamäťové a mikroprocesorové, monitory (programy), počítače, počítače a ich časti, namerané počítačové programy, počítačový softvér, elektronické platobné systémy, elektronické databázy, programové vybavenie pre informačné technológie a komunikácie, programové vybavenie umožňujúce elektronické obchodovanie, programové vybavenie umožňujúce obchodný styk prostredníctvom počítačov, systémy informačných technológií zaradených v tejto triede, informácie a záznamy v elektronickej podobe, dáta, databáza, informačné produkty na nosičoch aj v elektronických, dátových, informačných a komunikačných sieťach, zariadenia vytvárajúce a zabezpečujúce fungovanie elektronických a dátových sietí, elektronické časopisy, elektronické periodiká a knihy v elektronickej podobe, elektronické časopisy, periodiká a knihy v elektronickej podobe.

35 - Reklamná a inzertná činnosť, propagácia, marketing, pomoc pri podnikaní, podnikateľské informácie, overovanie obchodných transakcií, vykonávanie uskutočnenia obchodných transakcií, reklamná, inzertná a propagačná činnosť prostredníctvom akéhokoľvek média, prostredníctvom telefónnej dátovej alebo informačnej siete, poskytovanie informácií a iných informačných produktov reklamného charakteru, multi-mediálnych informácií reklamného charakteru, inzercie a marketingu, obchodné služby prostredníctvom internetu v oblastiach komerčných internetových médií a vyhľadávanie informácií v počítačových súboroch (pre zákazníkov), prenájom reklamného času vo všetkých komunikačných médiách, prenájom reklamných informačných a komunikačných miest, sprostredkovanie v obchodných vzťahoch, sprostredkovateľské služby obchodu v oblasti telekomunikačnej, výpočtovej informačnej techniky, sprostredkovanie obchodu s tovarom prostredníctvom internetu, maloobchod v oblasti telekomunikačnej, výpočtovej informačnej techniky prostredníctvom internetu, vyhľadávacie služby prostredníctvom internetu, poskytovanie informácií a iných informačných produktov týkajúcich sa obchodných služieb prostredníctvom internetu, vyhľadávanie informácií v počítačových súboroch, elektronického obchodovania, reklamných informačných produktov na nosičoch, v elektronických, dátových informačných a komunikačných sieťach.

38 - Telekomunikačné služby, elektronická pošta, počítačová komunikácia, posielanie správ, prenájom telekomunikačných prístrojov, telekomunikačné služby v oblasti prenosu dát, komunikácia prostredníctvom telefónu alebo mobilných telefónov, alebo počítačov a telekomunikačné služby s tým spojené, prenos informácií a správ prostredníctvom telekomunikačnej alebo elektronickej techniky alebo satelitov, alebo káblov, šírenie elektronických časopisov, periodík a kníh, šírenie elektronických tlačovín prostredníctvom počítačovej dátovej, elektronickej telekomunikačnej alebo informačnej siete, služby krátkych textových správ, telekomunikačné služby konverzie prenosového protokolu, formátu a kódu, služby spojené s prenosom súborov so vzdialeným terminálovým prístupom, so sprístupňovaním súborových databáz; služby spojené s pripojením na internet, služby prístupu a pripojenia k dátovým a informačným sieťam a k internetu, prenájom informačných a komunikačných miest, poskytovanie prístupu na on-line informačné služby a databázy, uchovanie a spracovanie dát a informácií elektronickými a počítačovými prostriedkami a prostredníctvom elektronickej pošty, prenos vonkajších a vnútorných sietí a ďalších elektronických prostriedkov, poskytovanie telekomunikačného pripojenia do svetovej počítačovej siete, služby zabezpečujúce vstup do telekomunikačných sietí, poskytovanie užívateľského prístupu do svetovej počítačovej siete.

(540)



(591) modrá, tehlovohnedá, zelená

(731) EuroWeb Slovakia, a. s., Priemyselná 1/A, 821 09 Bratislava, SK;

(740) Holoubková Mária, Ing., Bratislava, SK;

**(210) 2257-2004**

(220) 15.7.2004

**8 (511) 9, 35, 38**

(511) 9 - Karty pamäťové a mikroprocesorové, monitory (programy), počítače, počítače a ich časti, nahrané počítačové programy, počítačový softvér, elektronické platobné systémy, elektronické databázy, programové vybavenie pre informačné technológie a komunikácie, programové vybavenie umožňujúce elektronické obchodovanie, programové vybavenie umožňujúce obchodný styk prostredníctvom počítačov, systémy informačných technológií zaradených v tejto triede, informácie a záznamy v elektronickej podobe, dáta, databáza, informačné produkty na nosičoch aj v elektronických, dátových, informačných a komunikačných sieťach, zariadenia vytvárajúce a zabezpečujúce fungovanie elektronických a dátových sietí, elektronické časopisy, elektronické periodiká a knihy v elektronickej podobe, elektronické časopisy, periodiká a knihy v elektronickej podobe.

35 - Reklamná a inzertná činnosť, propagácia, marketing, pomoc pri podnikaní, podnikateľské informácie, overovanie obchodných transakcií, vykonávanie uskutočnenia obchodných transakcií, reklamná, inzertná a propagačná činnosť prostredníctvom akéhokoľvek média, prostredníctvom telefónnej dátovej alebo informačnej siete, poskytovanie informácií a iných informačných produktov reklamného charakteru, multi-mediálnych informácií reklamného charakteru, inzercie a marketingu, obchodné služby prostredníctvom internetu v oblastiach komerčných internetových médií a vyhľadávanie informácií v počítačových súboroch (pre zákazníkov), prenájom reklamného času vo všetkých komunikačných médiách, prenájom reklamných informačných a komunikačných miest, sprostredkovanie v obchodných vzťahoch, sprostredkovateľské služby obchodu v oblasti telekomunikačnej, výpočtovej informačnej techniky, sprostredkovanie obchodu s tovarom prostredníctvom internetu, maloobchod v oblasti telekomunikačnej, výpočtovej informačnej techniky prostredníctvom internetu, vyhľadávacie služby prostredníctvom internetu, poskytovanie informácií a iných informačných produktov týkajúcich sa obchodných služieb prostredníctvom internetu, vyhľadávanie informácií v počítačových súboroch, elektronického obchodovania, reklamných informačných produktov na nosičoch, v elektronických, dátových informačných a komunikačných sieťach.

38 - Telekomunikačné služby, elektronická pošta, počítačová komunikácia, posielanie správ, prenájom telekomunikačných prístrojov, telekomunikačné služby v oblasti prenosu dát, komunikácia prostredníctvom telefónu alebo mobilných telefónov, alebo počítačov a telekomunikačné služby s tým spojené, prenos informácií a správ prostredníctvom telekomunikačnej alebo elektronickej techniky alebo satelitov, alebo káblov, šírenie elektronických časopisov, periodík a kníh, šírenie elektronických tlačovín prostredníctvom počítačovej dátovej, elektronickej telekomunikačnej alebo informačnej siete, služby krátkych textových správ, telekomunikačné služby konverzie prenosového protokolu, formátu a kódu, služby spojené s prenosom súborov so vzdialeným terminálovým prístupom, so sprístupňovaním súborových databáz; služby spojené s pripojením na internet, služby prístupu a pripojenia k dátovým a informačným sieťam a k internetu, prenájom informačných a komunikačných miest, poskytovanie prístupu na on-line informačné služby a databázy, uchovanie a spracovanie dát a informácií elektronickými a počítačovými prostriedkami a prostredníctvom elektronickej pošty, prenos vonkajších a vnútorných sietí a ďalších elektronických prostriedkov, poskytovanie telekomunikačného pripojenia do svetovej počítačovej siete, služby zabezpečujúce vstup do telekomunikačných sietí, poskytovanie užívateľského prístupu do svetovej počítačovej siete.

(540)

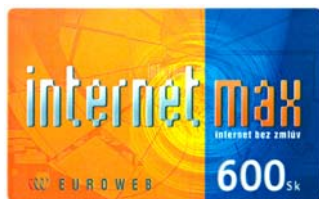

- (591) modrá, tehlovohnedá, biela, červená  
 (731) EuroWeb Slovakia, a. s., Priemyselná 1/A, 821 09 Bratislava, SK;  
 (740) Holoubková Mária, Ing., Bratislava, SK;

**(210) 2267-2004**

(220) 15.7.2004

**8 (511) 10, 11, 12, 35**

- (511) 10 - Chirurgické prístroje, nástroje a zariadenia lekárske, zubné a veterinárne vrátane špeciálneho nábytku pre tieto odbory, údy, oči a zuby umelé, ortopedické potreby, materiál na zošívanie rán.  
 11 - Zariadenia na osvetľovanie, vykurovanie, chladenie a sušenie, zariadenia na vetranie, zariadenia na rozvod a reguláciu prietoku tekutín vrátane vody, ich súčasti a príslušenstvo vrátane kohútikov, beztlakových i tlakových filtrov a ventilov tlakových, redukčných, prepúšťacích, výtlačných, prietokových, obtokových, plniacich, prerušovacích, škrtiacich, jednosmerných i logických, sanitárne zariadenia, pece, chladiace vane pre pece, prístroje na chladenie vzduchu, regenerátory tepla, stroje a prístroje na čistenie vzduchu, plynové a elektrické kotly, chladiace komory, chladiace prístroje, zariadenia a stroje, chladiace prístroje a zariadenia na chladenie kvapalín a/alebo plynov vrátane vody, ako i nápojov, chladničky, mraziace prístroje a zariadenia, mrazičky, mraziace boxy, odsávacie zariadenia patriace do tejto triedy, klimatizačné zariadenia, ohrievače tekutín, ohrievače vody, zariadenia na ventiláciu, doplnkové regulačné zariadenia, príslušenstvo a náhradné diely pre vykurovacie kotly, prístroje na čistenie a filtráciu vzduchu, regulačno-bezpečnostné zariadenia na rozvod a reguláciu prietoku tekutín, regulačno-bezpečnostné zariadenia na rozvod vody, sušičky.  
 12 - Vozidlá na leteckú, lodnú a pozemnú dopravu, najmä dvojstopové motorové vozidlá, motory a hnacie ústroje na ich pohon, najmä poháňacie súkolesia a hnacie remene, doplnkové zariadenia, príslušenstvo a náhradné diely pre leteckú, lodnú a pozemnú dopravu patriace do tejto triedy.  
 35 - Inzertná, reklamná a propagačná činnosť, poskytovanie pomoci pri prevádzke obchodu vrátane sprostredkovania obchodných a súvisiacich obchodno-personálnych záležitostí, správa obchodných záujmov tretích osôb, vypracovanie štatistických prehľadov, poradenstvo v oblasti organizácie a ekonomiky podnikania, marketing, prieskum a analýzy trhu, aranžérstvo, prenájom kancelárskych strojov a zariadení, distribúcia tovaru na reklamné účely, rozmnožovanie dokumentov, obstarávateľská a sprostredkovateľská činnosť v súvisiacich uvedených odboroch patriacich do tejto triedy.

(540)



- (731) MEDICCO, s. r. o., Benediktiho 5, 811 05 Bratislava, SK;  
 (740) Litváková Edita, Ing., Bratislava, SK;

**(210) 2274-2004**

(220) 15.7.2004

**8 (511) 6, 42**

- (511) 6 - Neušľachtilé kovy a ich zliatiny; tovary z kovu (pokiaľ sa nachádzajú v tejto triede); stavebné materiály z kovu; kovové drôty, kovové mreže, pozostávajúce z drôtov a/alebo pásov; výrobky, pozostávajúce z kovových mreží, pokiaľ sa nenachádzajú v iných triedach; výstužné rohože, výstužné ocele, betonárska rebrovaná oceľ; výstužné koše, mrežové nosiče, výstužné rozpierky, výstužné prvky, výstužné spojovacie prvky, všetky predtým uvedené tovary z kovu.  
 42 - Vývoj a navrhovanie oceľobetónových výstuží; priemyselný výskum; vyhotovenie programov pre oceľobetónové výstuže; vyhotovenie programov na spracovanie oceľobetónu.

**(540) AQS**

- (731) AVI Alpenländische Veredelungs - Industrie Gesellschaft m. b. H., Gustinus - Ambrosi - Straße 1-3, A-8074 Raaba, AT;  
 (740) Dolanská Elena, RNDr., Bratislava, SK;

**(210) 2275-2004**

(220) 15.7.2004

**8 (511) 6, 37, 42**

- (511) 6 - Neušľachtilé kovy a ich zliatiny; tovary z kovu (pokiaľ sa nachádzajú v tejto triede); stavebné materiály z kovu; kovové drôty, kovové mreže, pozostávajúce z drôtov a/alebo pásov; výrobky, pozostávajúce z kovových mreží, pokiaľ sa nenachádzajú v iných triedach; výstužné rohože, výstužné ocele, betonárska rebrovaná oceľ; výstužné koše, mrežové nosiče, výstužné rozpierky, výstužné prvky, výstužné spojovacie prvky, všetky predtým uvedené tovary z kovu.  
 42 - Vývoj a navrhovanie oceľobetónových výstuží; priemyselný výskum; vyhotovenie programov pre oceľobetónové výstuže; vyhotovenie programov na spracovanie oceľobetónu.

**(540) CQS**

- (731) AVI Alpenländische Veredelungs - Industrie Gesellschaft m. b. H., Gustinus - Ambrosi - Straße 1-3, A-8074 Raaba, AT;  
 (740) Dolanská Elena, RNDr., Bratislava, SK;

**(210) 2283-2004**

(220) 16.7.2004

**8 (511) 9, 35, 36, 39, 41, 42, 43, 45**

- (511) 9 - Počítačový softvér.  
 35 - Maloobchodné služby v oblasti darčekových predmetov, šperkov, spotrebnej elektroniky, domácich spotrebičov; audiovizuálnej techniky; kvetov, cukrovniiek a cukrárskych výrobkov,

potravín, alkoholických nápojov, tabakových výrobkov, potrieb pre fajčiarov, voňavkárskeho výrobkov, kozmetických prípravkov, toaletných prípravkov a potrieb, mydiel, prípravkov na pranie, prípravkov na čistenie, leštenie, odmasťovanie a brúsenie, písacích a kancelárskych potrieb, koženého tovaru, cestovných kufrov, tašiek a dáždnikov, domácich a kuchynských potrieb a nádob, nožiarskeho tovaru a príborov, holiacich strojčekov, sklenených dekoračných nádob, výrobkov z porcelánu, hračiek a dekoračných predmetov, posteľnej a stolovej bielizne, kúpeľňových textílií, lôžkovín, utierok, prikrývok, nábytku pre dojčatá, batolať a deti ako detské postieľky, ohrádky a vysoké stoličky, sedačky, detských vybavčiek, dojčenských potrieb, najmä kozmetiky, mydiel, detských cumľov, fliaš, vaničiek, odevov pre dojčatá, batolať a deti; sprostredkovanie výroby reklamných predmetov; zásobovacie služby pre tretie osoby; poradenstvo v obchodnej činnosti; účtovníctvo; zbieranie údajov do počítačových databáz; zoraďovanie údajov v počítačových databázach, poskytovanie údajov z počítačových databáz na účely priameho marketingu; poskytovanie údajov z počítačových databáz týkajúcich sa výročí a jubileí (upomienková služba) ako súčasť starostlivosti o zákazníka.

36 - Prenájom nehnuteľností; správa nehnuteľností; sprostredkovanie služieb spojených prenájomom nehnuteľností.

39 - Balenie tovaru; darčekové balenie tovaru; doručovacie služby; doručovanie balíkov; doručovanie tovaru.

41 - Plánovanie a organizovanie zábavných spoločenských a rodinných podujatí, najmä svadieb a narodeninových osláv; zábavných akcií, večierkov a piknikov; organizovanie a vedenie seminárov, kolokvií a konferencií.

42 - Vytváranie databáz; tvorba softvéru; prenájom softvéru; obnovovanie počítačových databáz.

43 - Služby spojené s podávaním jedla a nápojov pri spoločenských a rodinných podujatiach.

45 - Svadobné agentúry.

**(540) NEZABUDNI**

(731) NEZABUDNI, s. r. o., Šikmá 30, 821 06 Bratislava, SK;

(740) Brichtová Tatiana, JUDr., Bratislava, SK;

**(210) 2292-2004**

(220) 19.7.2004

**8 (511) 3, 4, 35, 37, 39, 43**

(511) 3 - Autokozmetické prípravky; prípravky na čistenie, odmasťovanie, brúsenie a leštenie.

4 - Priemyselné oleje a tuky; mazadlá; vosky; minerálne palivá; rastlinné palivá; palivá a pohonné hmoty pevné, kvapalné a plynné.

35 - Sprostredkovanie obchodu; pomoc pri riadení obchodnej činnosti, obchodného alebo priemyselného podniku; obchodný franchizing; reklama; prenájom reklamných plôch a materiálov; propagácia; inzercia.

37 - Údržba a opravy motorových a nemotorových vozidiel a dopravnej techniky vrátane sprostredkovania týchto služieb; pneuservis; údržba

a opravy duší a pneumatík; služby karosárske, lakovnícke, opravárenské a elektrikárske; údržba vrátane diagnostiky, umývanie a čistenie vozidiel; služby čerpacích staníc a umývačiek vozidiel.

39 - Preprava osôb, tovaru a nákladov vrátane prepravy kvapalín a plynov; služby skladov, skladísk, prekladísk a deponií; služby parkovísk, halových a podzemných garáží.

43 - Prenájom a prechodné ubytovanie; poskytovanie prechodného ubytovania, služby hotelov; služby motelov; penzióny; reštaurácie; rýchle občerstvenie.

**(540) W.A.G.**

(731) W.A.G. minerální paliva, a. s., Na Pankráci 1685/17, 140 21 Praha, CZ;

(740) Kastler Anton, Bratislava, SK;

**(210) 2293-2004**

(220) 19.7.2004

**8 (511) 3, 4, 35, 37, 39, 43**

(511) 3 - Autokozmetické prípravky; prípravky na čistenie, odmasťovanie, brúsenie a leštenie.

4 - Priemyselné oleje a tuky; mazadlá; vosky; minerálne palivá; rastlinné palivá; palivá a pohonné hmoty pevné, kvapalné a plynné.

35 - Sprostredkovanie obchodu; pomoc pri riadení obchodnej činnosti, obchodného alebo priemyselného podniku; obchodný franchizing; reklama; prenájom reklamných plôch a materiálov; propagácia; inzercia.

37 - Údržba a opravy motorových a nemotorových vozidiel a dopravnej techniky vrátane sprostredkovania týchto služieb; pneuservis; údržba a opravy duší a pneumatík; služby karosárske, lakovnícke, opravárenské a elektrikárske; údržba vrátane diagnostiky, umývanie a čistenie vozidiel; služby čerpacích staníc a umývačiek vozidiel.

39 - Preprava osôb, tovaru a nákladov vrátane prepravy kvapalín a plynov; služby skladov, skladísk, prekladísk a deponií; služby parkovísk, halových a podzemných garáží.

43 - Prenájom a prechodné ubytovanie; poskytovanie prechodného ubytovania, služby hotelov; služby motelov; penzióny; reštaurácie; rýchle občerstvenie.

(540)



(731) W.A.G. minerální paliva, a. s., Na Pankráci 1685/17, 140 21 Praha, CZ;

(740) Kastler Anton, Bratislava, SK;

**(210) 2294-2004**

(220) 19.7.2004

**8 (511) 3, 4, 35, 37, 39, 43**

(511) 3 - Autokozmetické prípravky; prípravky na čistenie, odmasťovanie, brúsenie a leštenie.

4 - Priemyselné oleje a tuky; mazadlá; vosky; minerálne palivá; rastlinné palivá; palivá a pohonné hmoty pevné, kvapalné a plynné.

35 - Sprostredkovanie obchodu; pomoc pri riadení obchodnej činnosti, obchodného alebo priemyselného podniku; obchodný franchizing; reklama; prenájom reklamných plôch a materiálov; propagácia; inzercia.

37 - Údržba a opravy motorových a nemotorových vozidiel a dopravnej techniky vrátane sprostredkovania týchto služieb; pneuservis; údržba a opravy duší a pneumatík; služby karošárske, lakovnícke, opravárenské a elektrikárske; údržba vrátane diagnostiky, umývanie a čistenie vozidiel; služby čerpacích staníc a umývačiek vozidiel.

39 - Preprava osôb, tovaru a nákladov vrátane prepravy kvapalín a plynov; služby skladov, skladísk, prekladísk a deponií; služby parkovísk, halových a podzemných garáží.

43 - Prenájom a prechodné ubytovanie; poskytovanie prechodného ubytovania, služby hotelov; služby motelov; penzióny; reštaurácie; rýchle občerstvenie.

(540)



(731) W.A.G. minerální paliva, a. s., Na Pankráci 1685/17, 140 21 Praha, CZ;

(740) Kastler Anton, Bratislava, SK;

(210) 2296-2004

(220) 19.7.2004

8 (511) 14, 35, 37, 40

(511) 14 - Bižutéria, šperky, drahé kovy a výrobky z nich, drahé kamene.

35 - Sprostredkovanie nákupu a predaja tovarov.

37 - Opravy šperkov a hodín, servisná činnosť.

40 - Striebenie, plátovanie striebrom, pozlacovanie, plátovanie zlatom, gravírovanie.

(540) RUBÍN JEWELLERY

(731) RUBÍN - spoločnosť s ručením obmedzeným, Košice, Hlavná 67, 040 01 Košice, SK;

(210) 2297-2004

(220) 19.7.2004

8 (511) 14, 35, 37, 40

(511) 14 - Bižutéria, šperky, drahé kovy a výrobky z nich, drahé kamene.

35 - Sprostredkovanie nákupu a predaja tovarov.

37 - Opravy šperkov a hodín, servisná činnosť.

40 - Striebenie, plátovanie striebrom, pozlacovanie, plátovanie zlatom, gravírovanie.

(540) RUBÍN GOLD

(731) RUBÍN - spoločnosť s ručením obmedzeným, Košice, Hlavná 67, 040 01 Košice, SK;

(210) 2298-2004

(220) 19.7.2004

8 (511) 14, 35, 37, 40

(511) 14 - Bižutéria, šperky, drahé kovy a výrobky z nich, drahé kamene.

35 - Sprostredkovanie nákupu a predaja tovarov.

37 - Opravy šperkov a hodín, servisná činnosť.

40 - Striebenie, plátovanie striebrom, pozlacovanie, plátovanie zlatom, gravírovanie.

(540) RUBÍN

(731) RUBÍN - spoločnosť s ručením obmedzeným, Košice, Hlavná č.67, 040 01 Košice, SK;

(210) 2299-2004

(220) 19.7.2004

8 (511) 14, 35, 37, 40

(511) 14 - Bižutéria, šperky, drahé kovy a výrobky z nich, drahé kamene.

35 - Sprostredkovanie nákupu a predaja tovarov.

37 - Opravy šperkov a hodín, servisná činnosť.

40 - Striebenie, plátovanie striebrom, pozlacovanie, plátovanie zlatom, gravírovanie.

(540) Zlatníctvo RUBÍN

(731) RUBÍN - spoločnosť s ručením obmedzeným, Košice, Hlavná 67, 040 01 Košice, SK;

(210) 2300-2004

(220) 19.7.2004

8 (511) 30, 31, 35, 39, 40, 44

(511) 30 - Múka.

31 - Osivá, sadivá, semená a slad na výrobu piva a liehovín.

35 - Sprostredkovanie obchodnej činnosti s tovarom.

39 - Nákladná autodoprava, balenie osív, sadív a potravín, skladovanie tovarov.

40 - Mlynárstvo, úpravy a spracovanie osív, sadív a semien.

44 - Odborné poradenstvo v oblasti osív a sadív (agronomicko-poradenský servis).

(540)



(591) zelená, žltá

(731) OSIVO, a. s., Kalinčiakova 2391, 960 03 Zvolen, SK;

(210) 2301-2004

(220) 19.7.2004

8 (511) 30, 31, 35, 39, 40, 44

(511) 30 - Múka.

31 - Osivá, sadivá, semená a slad na výrobu piva a liehovín.

35 - Sprostredkovanie obchodnej činnosti s tovarom.

39 - Nákladná autodoprava, balenie osív, sadív a potravín, skladovanie tovarov.

40 - Mlynárstvo, úpravy a spracovanie osív, sadív a semien.

44 - Odborné poradenstvo v oblasti osív a sadív (agronomicko-poradenský servis).

(540) OSIVO a. s.

(731) OSIVO, a. s., Kalinčiakova 2391, 960 03 Zvolen, SK;



(210) 2346-2004

(220) 23.7.2004

8 (511) 3, 16, 35, 36, 38, 39, 40, 41, 42, 43, 44, 45

(511) 3 - Čistiace mlieka na toaletné účely, depilačné prípravky, dezodoračné mydlá, dezodoranty na osobnú potrebu, epilačné prípravky, kolínske vody, kozmetické prípravky, kozmetické prípravky na zoštíhľovanie, kozmetické prípravky do kúpeľa, lak na vlasy, lak na nechty, lesky na pery, prípravky na líčenie, líčidlá, kozmetické prípravky na mihalnice, mydlá, mydielka, mydlá na holenie, oleje na kozmetické účely, oleje na toaletné účely, opaľovacie prípravky, rúže, šampóny, skrášľovacie masky, špirála na riasy, maskara, farby na vlasy, voňavky.

16 - Fotografie, zariadenia na fotomontáže, knihy, periodiká, plagáty, publikácie, tlačivá, tlačoviny, trhacie kalendáre.

35 - Reklamné agentúry, spravovanie hotelov, organizovanie výstav na komerčné alebo reklamné účely, predvádzanie (služby modeliek) na reklamné účely a podporu predaja, prenájom reklamného času vo všetkých komunikačných médiách, prenájom reklamných materiálov, prieskum verejnej mienky, reklama, rozširovanie reklamných materiálov zákazníkom, vydávanie a aktualizovanie reklamných materiálov, prenájom reklamných plôch, zásielkové reklamné služby, uverejňovanie reklamných textov, rozhlasová reklama, televízna reklama, vydávanie reklamných alebo náborových textov.

36 - Finančný lízing, prenájom nehnuteľností, sprostredkovanie nehnuteľností, správa nehnuteľností, organizovanie zbierok, pôžičky, realitné kancelárie, zmenárenské služby.

38 - Televízne vysielanie.

39 - Doručovacie služby, kuriérske služby, doručovanie novín a časopisov, parkovanie automobilov, prenájmanie automobilov, prenájom garáží, prenájom miesta na parkovanie, organizovanie výletov.

40 - Služby fotoateliérov, fototlač.

41 - Diskotéky, fotografovanie, hudobné skladateľské služby, informácie o možnostiach zábavy, organizovanie a vedenie konferencií, organizovanie a vedenie kongresov, organizovanie a vedenie seminárov, nočné kluby, organizovanie plesov, organizovanie kultúrnych a vzdelávacích výstav, organizovanie športových súťaží, organizovanie súťaží krásy, organizovanie vedomostných alebo zábavných súťaží, organizovanie živých vystúpení, plánovanie a organizovanie večierkov, prevádzkovanie kinosál, výroba rozhlasových a televíznych programov, televízna zábava, umelecké módné agentúry, rezervácia vstupeniek, vydávanie kníh, vydávanie textov s výnimkou reklamných alebo náborových, vydávanie kníh a časopisov v elektronickej forme, výroba divadelných alebo iných predstavení, zábava, pobavenie.

42 - Módný dizajn.

43 - Bary, bufety, hotelierske služby, jedálne, kaviarne, penzióny, prevádzkovanie hotelového ubytovania.

44 - Kadernícke salóny, manikúra, plastická chirurgia, salóny krásy, tetovanie.

45 - Manželské agentúry, požičiavanie oblekov a večerných šiat, požičovňa šiat, sprevádzanie do spoločnosti, zoznamovacie služby.

(540) MOA

(731) FORZA, a. s., Skuteckého 23, 974 01 Banská Bystrica, SK;

(210) 2350-2004

(220) 23.7.2004

8 (511) 11, 13, 28, 35, 37, 40, 41, 42

(511) 11 - Osvetľovacie zariadenia a svetelné inštalácie, svetelné balóny.

13 - Zbrane, strelivo a náboje patriace do tejto triedy, trhavina, výbušniny a pyrotechnika, pyrotechnické výrobky, ohňostroje, rozbušky, signálne rakety, trhaviny, výstražné strely v hmle, zápalné poistky, zápalné šnúry, bengálske ohne, prskavky.

28 - Zábavná pyrotechnika, ohňostroje, prskavky, dymostroje, špeciálna a pódiová pyrotechnika.

35 - Maloobchodné služby v rozsahu uvedených výrobkov, sprostredkovanie obchodu s uvedenými výrobkami.

37 - Prenájom konštrukcií, pódíí a zastrešenia, stavenie konštrukcií, pódíí a zastrešenia na rôzne podujatia kultúrneho, športového, zábavného a iného charakteru, poradenstvo v oblasti stavby konštrukcií, stavania pódíí a zastrešenia a informačné služby týkajúce sa týchto služieb.

40 - Prenájom elektrických agregátov a generátorov.

41 - Služby v oblasti zábavnej pyrotechniky, organizácia a usporadúvanie ohňostrojov a iných kultúrnych a spoločenských akcií najmä v oblasti zábavnej pyrotechniky; odborné poradenstvo v oblasti ohňostrojových prác, realizácia ohňostrojov, prenájom špeciálnych efektových zariadení, prenájom svetelných a zvukových zariadení a príslušenstva k nim; vykonávanie ohňostrojových prác, výroba a realizácia špeciálnych efektov, najmä pyrotechnických, klimatických, laserových, osvetľovacích a iných, pre rôzne podujatia, pri výrobe filmu, pre televíziu, divadelné, koncertné a obdobné podujatia, pre reklamu, prenájom projekčnej, zvukovej, kamerovej, televíznej techniky a videotechniky a príslušenstva, prenájom svetelných zariadení a príslušenstva pre divadelné sály alebo televízne štúdiá, organizovanie penových párty.

42 - Výskum a vývoj v oblasti pyrotechniky a výbušnín; výskum a vývoj technológií a know-how v oblasti špeciálnych efektov, poradenstvo v oblasti navrhovania a projektovania konštrukcií.

(540) sfx studio

(731) Light Pyro Team, s. r. o., Exnárova 47, 821 03 Bratislava, SK;

(740) Fajnorová Mária, Ing., Bratislava, SK;

(210) 2360-2004

(220) 26.7.2004

8 (511) 16, 33, 35

(511) 16 - Propagačné predmety z papiera a plastických hmôt, ktoré nie sú zahrnuté v iných triedach, najmä kalendáre, letáky, plagáty, papierové kartičky, ceruzky, perá, kancelárske svorky.

- 33 - Alkoholické nápoje s výnimkou piva.  
35 - Reklamná činnosť, propagačná činnosť.

(540)

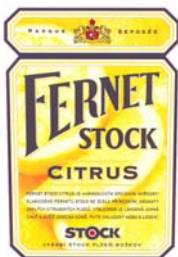

- (591) čierna, žltá, červená, zlatá  
(731) STOCK PLZEŇ, a. s., Palárenská 2, 326 00 Plzeň -  
- Božkov, CZ;  
(740) Bušová Eva, JUDr., Bratislava, SK;

(210) 2361-2004

(220) 26.7.2004

8 (511) 16, 33, 35

- (511) 16 - Propagačné predmety z papiera a plastic-  
kých hmôt, ktoré nie sú zahrnuté v iných tried-  
dach, najmä kalendáre, letáky, plagáty, papierové  
kartičky, ceruzky, perá, kancelárske svorky.  
33 - Alkoholické nápoje s výnimkou piva.  
35 - Reklamná činnosť, propagačná činnosť.

(540)



- (591) čierna, žltá, červená, zlatá  
(731) STOCK PLZEŇ, a. s., Palárenská 2, 326 00 Plzeň -  
- Božkov, CZ;  
(740) Bušová Eva, JUDr., Bratislava, SK;

(210) 2376-2004

(220) 26.7.2004

8 (511) 7, 8, 9, 10, 11, 21, 24

- (511) 7 - Umývačky riadu, lisy na žehlenie a úpravu  
bielizne na priemyselné účely, mangle; roboty,  
mixéry, krájače chleba elektrické kuchynské;  
elektrické odšťavovače ovocia a zeleniny.  
8 - Neelektrické krájače zeleniny, pizze, syrov;  
prístroje na modeláciu a úpravu vlasov, napr.  
kulmy, žehličky neelektrické.  
9 - Elektrické žehličky, elektricky vyhrievané  
vlasové natáčky, nápojové automaty.  
10 - Terapeutické prístroje, najmä na magnetote-  
rapiu, masážne prístroje a kreslá.  
11 - Kávovary - automaty, zásobníky ľadu, prís-  
troje na výrobu ľadu, prístroje na výrobu zmrz-  
liny, mikrovlnné rúry, horúcovzdušné rúry, rúry  
na pečenie, chladničky, mrazničky, stojany na  
úpravu a výdaj vody, zvlhčovače vzduchu, sušič-  
ky ovocia a zeleniny, variče na cestoviny, pekár-  
ne na chlieb, zariadenia na prípravu perličkových

kúpeľov, svetlá, platne na pečenie, prístroje  
s indukčným varením, varné prístroje a zariade-  
nia, hrnce na varenie ryže a hrnce na pomalé va-  
renie elektrické, klimatizácia, vetráky, fúkače,  
elektrické radiátory, elektrické kanvice, fény, su-  
šičky, lampy na kaderenie vlasov.

21 - Mangle na žehlenie nohavic, krájače cesta,  
riad s výnimkou riadu z drahých kovov, termos-  
ky, kanvice na varenie vody neelektrické, sklo  
(poháre), porcelán, ručné strojičky na prípravu  
potravín, neelektrické odšťavovače ovocia a ze-  
leniny.

24 - Textil na kuchynské použitie, ako chňapky,  
prestierania, utierky.

(540)

(731) Glossy, a. s., tř. Generála Příky 11, 613 00 Brno, CZ;

(740) Juran Svetozár, JUDr., Bratislava, SK;

(210) 2381-2004

(220) 26.7.2004

8 (511) 11, 16, 35, 40, 41, 42

- (511) 11 - Zariadenia na čistenie odpadových vôd.  
16 - Katalógy, tlačoviny, reklamné materiály  
z papiera patriace do tejto triedy.  
35 - Sprostredkovanie obchodu s tovarmi; posky-  
tovanie obchodného alebo podnikateľského po-  
radenstva; sprostredkovanie elektronického obcho-  
dovania s tovarmi, maloobchodný predaj uvede-  
ných tovarov prostredníctvom elektronických  
médií; inzertná a reklamná činnosť pre tovary  
v uvedených triedach.  
40 - Úprava vody.  
41 - Organizovanie a vykonávanie školení; orga-  
nizovanie súťaží.  
42 - Výskum v oblasti biologického čistenia od-  
padových vôd; chemické analýzy.

(540)

(731) REFLOW, spol. s r. o., Bojnická 3, 831 04 Brati-  
slava, SK;

(740) Holoubková Mária, Ing., Bratislava, SK;

(210) 2389-2004

(220) 27.7.2004

8 (511) 5, 29, 30

- (511) 5 - Výrobky farmaceutické a parafarmaceutické,  
vitamíny, minerály a stopové prvky, diétne a nu-  
tričné prípravky na lekárske účely a liečivá, medi-  
cinálne sirupy, výťažky z liečivých bylín a kom-  
binované prípravky vitamínov, minerálov, stopo-  
vých prvkov a bylenných výťažkov, potravinové  
doplňky obohatené vitamínmi alebo minerálmi  
alebo stopovými prvkami na lekárske účely, vi-  
tamínové prípravky, vitamíny a multivitaminové  
preparáty, minerály a multiminerálové preparáty,  
bylinné čaje, liečivé byliny, cukrovinky alebo  
pastilky alebo tabletky alebo tobolky alebo kap-  
suly alebo žuvačky s liečivými prísadami, diete-



tické látky upravené na lekárske účely, minerálne vody a dietetické nápoje upravené na lekárske účely, diétne potraviny upravené na lekárske účely, výživové doplnky na lekárske účely, bielkovinové prípravky alebo potrava na lekárske účely, balzamy, krémy a masti na lekárske účely, chemické prípravky na lekárske účely, liečivé oleje, oleje na lekárske účely, tuky na lekárske účely, liečivé soli, tinktúry na lekárske účely, bylinné výťažky alebo sirupy, vitamínová a minerálna výživa vo forme koncentrátov, proteínové koncentráty ako výživné prídavky k potravinám, droždie na farmaceutické účely; potravinové doplnky s liečebnými účinkami, výživné alebo dietetické prípravky na lekárske účely na denné doplnenie stravy ako instantná strava alebo samostatná zmes, ktorá sa skladá hlavne z mlieka v prášku alebo zo živočíšnych alebo zeleninových proteínov, tiež s prídavkom vitamínov alebo minerálov alebo stopových prvkov alebo cukru.

29 - Potravinové doplnky nie na lekárske účely (zaradené v tejto triede) a prevažne obsahujúce látky živočíšneho pôvodu patriace do tejto triedy; proteín na ľudskú spotrebu, proteínové výrobky a prípravky na výživu, prípravky zvláštnej výživy pre športovcov alebo osoby s vysokým energetickým výdajom, želatína, želatínové výrobky a prípravky na výživu, jedlé tuky, jedlé oleje, extrakty z chalúh ako výživa; výživné prípravky na denné doplnenie stravy, ktorá sa skladá hlavne z mlieka v prášku alebo zo živočíšnych alebo zeleninových proteínov, tiež s prídavkom vitamínov alebo minerálov alebo stopových prvkov alebo cukru, mlieko, mliečne výrobky, jogurty, konzervované, sušené, varené alebo nakladané ovocie alebo zelenina, polievky, vývary, bujóny.

30 - Potravinové doplnky nie na lekárske účely (zaradené v tejto triede) a prevažne obsahujúce látky rastlinného pôvodu patriace do tejto triedy; cukrovinky, žuvačky, bonbóny, zmrzlina, pekárske výrobky, cukrárske výrobky, kakao, káva, čaj, čokoláda, nápoje čokoládové, čajové, kakaové alebo kávové, potraviny a pokrmové z obilnín na ľudskú spotrebu, cestoviny, müsli, med, propolis na ľudskú potrebu.

**(540) Proenzi Opti**

(731) WALMARK, a. s., Oldřichovice 44, 739 61 Třinec, CZ;

(740) Mešková Viera, Ing., Bratislava, SK;

**(210) 2415-2004**

(220) 30.7.2004

**8 (511) 6**

(511) 6 - Visacie zámky patriace do tejto triedy.

**(540) TOKOZ 112/45**

(731) TOKOZ, a. s., Santiniho 20/26, 591 02 Žďár nad Sázavou, CZ;

(740) Čechvalová Dagmar, Bratislava, SK;

**(210) 2416-2004**

(220) 30.7.2004

**8 (511) 16, 35, 40**

(511) 16 - Brožované knihy, brožúry, brožúry, cifry (znaky), časopisy (periodiká), fotografie, grafické znaky, grafické zobrazenie, grafiky, katalógy, knihy, knižné záložky, nálepky na kancelárske použitie alebo pre domácnosť, noviny, oznámenia papiernický tovar, periodiká, pohľadnice, polygrafické písmo, prospekty, publikácie, pútače z papiera alebo lepenky, reklamné tabule z papiera, kartónu alebo lepenky, samolepky pre domácnosť a na kancelárske účely, tlačoviny, plagáty, vizitky, pozvánky, letáky, bilbórdy, megabilbórdy.

35 - Marketingové štúdie, organizovanie komerčných alebo reklamných výstav a veľtrhov, prenájom reklamných materiálov, prenájom reklamných priestorov, reklama, reklamné agentúry, rozširovanie reklamných oznamov, rozhlasová reklama, rozširovanie reklamných materiálov zákazníkom (letáky, prospekty, tlačivá, vzorky), televízna reklama, vydávanie a aktualizovanie reklamných materiálov, zasielanie reklamných materiálov zákazníkovi, lepenie plagátov.

40 - Tlač, tlačenie, tlačenie vzorov.

(540)



(731) EXCALIBUR, s. r. o., Potočná 16, 909 01 Skalica, SK;

(740) Holakovský Štefan, Ing., Bratislava, SK;

**(210) 2419-2004**

(220) 30.7.2004

**8 (511) 9, 16, 35, 39, 40, 41, 43**

(511) 9 - Nosiče informácií, najmä so záznamom obrazu a zvuku, dáta, databázy a iné informačné produkty na magnetických nosičoch a v elektronických, dátových, informačných a telekomunikačných sieťach, multimedálne aplikácie, najmä elektronické časopisy, elektronické periodiká a knihy v elektronickej podobe, softvér pre počítače.

16 - Tlačoviny všetkých druhov, periodická a neperiodická tlač, najmä časopisy, noviny, knihy, prospekty, plagáty, fotografie, pohľadnice, kalendáre, knihárske výrobky, propagačné materiály a predmety z papiera a plastických hmôt patriace do tejto triedy, najmä brožúry, letáky, oblačky, obalový materiál z papiera a plastických hmôt patriaci do tejto triedy, ozdobné predmety z papiera patriace do tejto triedy.

35 - Reklamná, inzertná a propagačná činnosť, informačné kancelárie komerčné, informačné služby v oblasti propagácie, inzercie a marketingu, prieskum trhu a marketing, obchodné a podnikateľské informácie, usporiadanie reklamných a obchodných výstav a predvádzacích akcií tovarov a služieb, rozširovanie vzoriek na reklamné účely, vydávanie reklamných materiálov, sprostredkovanie v uvedených službách, sprostredkovanie v oblasti obchodu s tovarmi.

39 - Distribučná činnosť v odbore zábavných, odborných a vzdelávacích tlačovín, publikácií, správ a informácií vrátane ich expedície, distribúcia nahraných zvukových a audiovizuálnych nosičov.

40 - Sprostredkovanie v oblasti polygrafických a tlačiarenských služieb.

41 - Nakladateľská a vydavateľská činnosť v odbore zábavných, odborných, spravodajských a vzdelávacích tlačovín, publikácií, správ a informácií, zvukových, textových a audiovizuálnych nosičov vrátane multimediálnych aplikácií, produkčná a agentúrna činnosť v oblasti zábavy, výchovy a kultúry, usporadúvanie zábavných súťaží, záujmových klubov a spoločenských akcií, tvorba nahraných zvukových a audiovizuálnych nosičov.

43 - Kaviarenské a reštauračné služby.

#### (540) **Domino efekt**

(731) DOMINO PRESS, spol. s r. o., Panská 13, 811 01 Bratislava, SK;

(740) Hojčuš Peter, Ing., Bratislava, SK;

#### (210) **2420-2004**

(220) 30.7.2004

#### 8 (511) **9, 16, 35, 39, 40, 41, 43**

(511) 9 - Nosiče informácií, najmä so záznamom obrazu a zvuku, dáta, databázy a iné informačné produkty na magnetických nosičoch a v elektronických, dátových, informačných a telekomunikačných sieťach, multimediálne aplikácie, najmä elektronické časopisy, elektronické periodiká a knihy v elektronickej podobe, softvér pre počítače.

16 - Tlačoviny všetkých druhov, periodická a neperiodická tlač, najmä časopisy, noviny, knihy, prospekty, plagáty, fotografie, pohľadnice, kalendáre, knihárske výrobky, propagačné materiály a predmety z papiera a plastických hmôt patriace do tejto triedy, najmä brožúry, letáky, oblačky, obalový materiál z papiera a plastických hmôt patriaci do tejto triedy, ozdobné predmety z papiera patriace do tejto triedy.

35 - Reklamná, inzertná a propagačná činnosť, informačné kancelárie komerčné,

informačné služby v oblasti propagácie, inzercie a marketingu, prieskum trhu a marketing, obchodné a podnikateľské informácie, usporadúvanie reklamných a obchodných výstav a predvádzacích akcií tovarov a služieb, rozširovanie vzoriek na reklamné účely, vydávanie reklamných materiálov, sprostredkovanie v uvedených službách, sprostredkovanie v oblasti obchodu s tovarmi.

39 - Distribučná činnosť v odbore zábavných, odborných a vzdelávacích tlačovín, publikácií, správ a informácií vrátane ich expedície, distribúcia nahraných zvukových a audiovizuálnych nosičov.

40 - Sprostredkovanie v oblasti polygrafických a tlačiarenských služieb.

41 - Nakladateľská a vydavateľská činnosť v odbore zábavných, odborných, spravodajských a vzdelávacích tlačovín, publikácií, správ a informácií, zvukových, textových a audiovizuálnych nosičov vrátane multimediálnych aplikácií, produkčná

a agentúrna činnosť v oblasti zábavy, výchovy a kultúry, usporadúvanie zábavných súťaží, záujmových klubov a spoločenských akcií, tvorba nahraných zvukových a audiovizuálnych nosičov.

43 - Kaviarenské a reštauračné služby.

#### (540) **Nadácia domino**

(731) DOMINO PRESS, spol. s r. o., Panská 13, 811 01 Bratislava, SK;

(740) Hojčuš Peter, Ing., Bratislava, SK;

#### (210) **2421-2004**

(220) 30.7.2004

#### 8 (511) **35, 36, 38, 39, 41, 42, 45**

(511) 35 - Reklamné agentúry, dražby, hospodárske, ekonomické predpovede, informácie v počítačových súboroch (vyhľadávanie pre zákazníkov), obchodné alebo podnikateľské informácie, marketingové štúdie, nábor zamestnancov, poskytovanie obchodných alebo podnikateľských informácií, odkazovacie telefónne služby (pre neprítomných predplatiteľov), zbieranie údajov do počítačových databáz, zoraďovanie údajov v počítačových databázach, podpora predaja (pre tretie osoby), poradenstvo v obchodnej činnosti, zaobstarávanie predplatného pre tretie osoby, predvádzanie tovaru, prenájom reklamného času vo všetkých komunikačných médiách, prenájom reklamných materiálov, prieskum trhu, prieskum verejnej mienky, obchodný prieskum, reklama, on-line reklama na počítačovej komunikačnej sieti, rozširovanie reklamných oznamov, uverejňovanie reklamných textov alebo inzertných oznamov, psychologické testovanie s cieľom vybrať, spracovanie textov, vedenie kartoték v počítači, vydávanie a aktualizovanie reklamných materiálov, zbieranie údajov do počítačových databáz, služby zaoberajúce sa zhromažďovaním výstrižkov z časopisov, zoraďovanie údajov v počítačových databázach.

36 - Finančné informácie, realitné kancelárie.

38 - Elektronická pošta, informačné kancelárie, počítačová komunikácia, komunikácia pomocou počítačových terminálov, posielanie správ, poskytovanie telekomunikačného pripojenia do svetovej počítačovej siete, poskytovanie užívateľského prístupu do svetovej počítačovej siete, prenos správ a obrazových informácií pomocou počítača, výzvy (rádiom, telefónom alebo inými elektronickými komunikačnými prostriedkami).

39 - Prenájom vozidiel, rezervácia miestienok na cestovanie.

41 - Elektronická edičná činnosť v malom (DTP služby), informácie o možnostiach rekreácie, informácie o možnostiach rozptýlenia, informácie o možnostiach zábavy, informácie o výchove a vzdelávaní, organizovanie súťaží (vedomostných alebo zábavných), pomoc pri výbere povolania (poradenstvo v oblasti vzdelávania), poskytovanie elektronických publikácií on-line, on-line poskytovanie počítačových hier z počítačových sietí, prekladateľské služby, informácie o možnostiach rekreácie, služby pre oddych a rekreáciu, organizovanie vedomostných a zábavných súťaží, zverejňovanie textov okrem reklamných.

42 - Aktualizovanie počítačových programov, hosťovanie na počítačových stránkach (Webových stránkach), inštalácia počítačových programov, licencie práv duševného vlastníctva, návrh počítačových systémov, obnovovanie počítačových databáz, počítačové programovanie, aktualizácia počítačových programov, zhotovovanie kópií počítačových programov, návrh počítačových systémov, poradenské služby v oblasti počítačového hardvéru, prenájom počítačového softvéru, prevod a konverzia počítačových programov a údajov, prieskum v oblasti využitia počítačov, servis počítačových programov, tvorba softvéru, vytváranie a udržiavanie počítačových stránok (Web stránok) pre zákazníkov.

45 - Zoznamovacie služby.

(540)



(591) červená, čierna, žltá, oranžová

(731) EUROSOP - RINGIER, a. s., Prievozska 14, 821 09 Bratislava, SK;

(210) 2422-2004

(220) 30.7.2004

8 (511) 9, 11, 13, 35, 41

(511) 9 - Prístroje na záznam, prenos, editovanie a reprodukciu zvuku a/alebo obrazu, gramofóny, reproduktory, reproduktorové zostavy, zosilňovače, CD prehrávače, slúchadlá, prenosky, mixážne pulty.

11 - Osvetľovacie prístroje a zariadenia, svetelné reflektory a rozptyľovače svetla.

13 - Pyrotechnické výrobky, ohňostroje, bengálske ohne, petardy, vrhacie a metacie rakety, prskavky.

35 - Reklamná a propagačná činnosť, sprostredkovanie reklamy a propagácie.

41 - Organizácia a technické zabezpečenie kultúrnych a spoločenských akcií, ako sú koncerty domácich a zahraničných umelcov, festivaly, diskotéky pre kluby a bary, výstavy, veľtrhy, promo akcie, plesy, módne prehliadky, športové podujatia, školenia a semináre, organizácie a realizácia ohňostrojov, prenájom svetelnej a zvukovej techniky (pre zábavné, kultúrne a športové akcie).

(540)

so|u|n|d  
promotion

(731) SOUND PROMOTION, s. r. o., Wilsonova 4, 811 07 Bratislava, SK;

(210) 2424-2004

(220) 2.8.2004

8 (511) 16

(511) 16 - Školské zošity; poznámkové bloky; náčrtníky; skicáre; výkresy; náhradná náplň do karisblokov; linkovaný papier; poznámkové kocky; farebný papier; hárky papiera; papierenický tovar; pijaky; poznámkové zošity; rysy.

(540)



(731) NOTES, a. s., Slavošovce 298, 049 36 Slavošovce, SK;

(210) 2425-2004

(220) 2.8.2004

8 (511) 16

(511) 16 - Školské zošity; poznámkové bloky; náčrtníky; skicáre; výkresy; náhradná náplň do karisblokov; linkovaný papier; poznámkové kocky; farebný papier; hárky papiera; papierenický tovar; pijaky; poznámkové zošity; rysy.

(540)



(731) NOTES, a. s., Slavošovce 298, 049 36 Slavošovce, SK;

(210) 2426-2004

(220) 2.8.2004

8 (511) 3, 25

(511) 3 - Pánska kozmetika.

25 - Pánska konfekcia vyššej kvalitatívnej i cenovej relácie, pánske odevné doplnky, kravaty, pánske košeľe, pánske pletené výrobky, pánska spodná bielizeň.

(540)



(731) TESCO STORES SR, a. s., Kamenné námestie 1/A, 815 61 Bratislava, SK;

**(210) 2427-2004**

(220) 2.8.2004

**8 (511) 3, 25**

(511) 3 - Pánska kozmetika.

25 - Pánska konfekcia vyššej kvalitatívnej i cenovej relácie, pánske pletené výrobky, pánska spodná bielizeň.

**(540)**

## DANIEL MOORE

(731) TESCO STORES SR, a. s., Kamenné námestie 1/A, 815 61 Bratislava, SK;

**(210) 2428-2004**

(220) 2.8.2004

**8 (511) 1, 2, 4**

(511) 1 - Agrochemikálie s výnimkou fungicídov, herbicídov, insekticídov a prípravkov na ničenie buriny a parazitov, bakteriálne prípravky s výnimkou prípravkov na lekárske a zverolekárske účely, bakteriologické prípravky s výnimkou prípravkov na lekárske a zverolekárske účely, číriace prípravky, čpavok na priemyselné účely, disperzné činidlá na olej, filtračné materiály (chemické prípravky), filtračné materiály (minerálne látky), filtračné materiály (plastické látky v surovom stave), filtračné materiály (rastlinné látky) chemické čistiace prostriedky na odstránenie mastnoty, chemické prípravky na čistenie oleja, chemické prípravky na čistenie vody, chemické prípravky na laboratórne analýzy s výnimkou analýz na lekárske alebo zverolekárske účely, chemické prípravky na odmasťovanie, chemické prípravky na odstraňovanie vosku, chemické prípravky na úpravu a opracovanie zliatin kovov, chemické prípravky na vedecké účely (okrem lekárskejších a veterinárnych účelov), katalyzátory chemické, keramické materiály vo forme častíc, na použitie ako prostriedky na filtrovanie, korózne prípravky, kvapaliny na odstraňovanie síranov z akumulátorov, oleje na činenie kože, oleje na spracovanie kože, organické bielidlá, bieliace činidlá, organické čistiace prípravky, priemyselné chemikálie, prípravky na oddeľovanie mastnoty, prípravky na odstraňovanie mastnoty pri výrobe tovarov, syntetické materiály na absorpciu oleja.

2 - Antikorózne oleje, oleje na konzervovanie dreva.

4 - Mazacie oleje, motorové oleje, motorové palivá, pohonné látky, nafta, olej kostový na priemyselné účely, olej na konzervovanie kože, olej na konzervovanie muriva, olej na textil, oleje do farieb, oleje na odstránenie debnenia (stavebníctvo), palivový olej, plynový olej, priemyselné oleje, priemyselné tuky, repkový olej na priemyselné účely, rezné chladiace kvapaliny, rezné oleje, snečnicový olej na priemyselné účely, zvlhčujúci olej, odformovací olej, vykurovací olej.

**(540) OLEPAL**

(731) DETOX, s. r. o., Zvolenská cesta 139, 974 05 Banská Bystrica, SK;

(740) Belička Ivan, Ing., Banská Bystrica, SK;

**(210) 2430-2004**

(220) 2.8.2004

**8 (511) 1, 2, 4**

(511) 1 - Agrochemikálie s výnimkou fungicídov, herbicídov, insekticídov a prípravkov na ničenie buriny a parazitov, bakteriálne prípravky s výnimkou prípravkov na lekárske a zverolekárske účely, bakteriologické prípravky s výnimkou prípravkov na lekárske a zverolekárske účely, číriace prípravky, čpavok na priemyselné účely, disperzné činidlá na olej, filtračné materiály (chemické prípravky), filtračné materiály (minerálne látky), filtračné materiály (plastické látky v surovom stave), filtračné materiály (rastlinné látky) chemické čistiace prostriedky na odstránenie mastnoty, chemické prípravky na čistenie oleja, chemické prípravky na čistenie vody, chemické prípravky na laboratórne analýzy s výnimkou analýz na lekárske alebo zverolekárske účely, chemické prípravky na odmasťovanie, chemické prípravky na odstraňovanie vosku, chemické prípravky na úpravu a opracovanie zliatin kovov, chemické prípravky na vedecké účely (okrem lekárskejších a veterinárnych účelov), katalyzátory chemické, keramické materiály vo forme častíc, na použitie ako prostriedky na filtrovanie, korózne prípravky, kvapaliny na odstraňovanie síranov z akumulátorov, oleje na činenie kože, oleje na spracovanie kože, organické bielidlá, bieliace činidlá, organické čistiace prípravky, priemyselné chemikálie, prípravky na oddeľovanie mastnoty, prípravky na odstraňovanie mastnoty pri výrobe tovarov, syntetické materiály na absorpciu oleja.

2 - Antikorózne oleje, oleje na konzervovanie dreva.

4 - Mazacie oleje, motorové oleje, motorové palivá, pohonné látky, nafta, olej kostový na priemyselné účely, olej na konzervovanie kože, olej na konzervovanie muriva, olej na textil, oleje do farieb, oleje na odstránenie debnenia (stavebníctvo), palivový olej, plynový olej, priemyselné oleje, priemyselné tuky, repkový olej na priemyselné účely, rezné chladiace kvapaliny, rezné oleje, snečnicový olej na priemyselné účely, zvlhčujúci olej, odformovací olej, vykurovací olej.

**(540) CATOL**

(731) DETOX, s. r. o., Zvolenská cesta 139, 974 05 Banská Bystrica, SK;

(740) Belička Ivan, Ing., Banská Bystrica, SK;

**(210) 2431-2004**

(220) 2.8.2004

**8 (511) 1, 2, 4**

(511) 1 - Agrochemikálie s výnimkou fungicídov, herbicídov, insekticídov a prípravkov na ničenie buriny a parazitov, bakteriálne prípravky s výnimkou prípravkov na lekárske a zverolekárske účely, bakteriologické prípravky s výnimkou prípravkov na lekárske a zverolekárske účely, číriace prípravky, čpavok na priemyselné účely, disperzné činidlá na olej, filtračné materiály (chemické prípravky), filtračné materiály (minerálne látky), filtračné materiály (plastické látky v surovom stave), filtračné materiály (rastlinné látky) chemické čistiace prostriedky na odstránenie mastnoty, chemické prípravky na čistenie oleja,

chemické prípravky na čistenie vody, chemické prípravky na laboratórne analýzy s výnimkou analýz na lekárske alebo zverolekárske účely, chemické prípravky na odmasťovanie, chemické prípravky na odstraňovanie vosku, chemické prípravky na úpravu a opracovanie zliatin kovov, chemické prípravky na vedecké účely (okrem lekárskejších a veterinárnych účelov), katalyzátory chemické, keramické materiály vo forme častíc, na použitie ako prostriedky na filtrovanie, korózne prípravky, kvapaliny na odstraňovanie síranov z akumulátorov, oleje na činenie kože, oleje na spracovanie kože, organické bielidlá, bieliace činidlá, organické čistiace prípravky, priemyselné chemikálie, prípravky na oddeľovanie mastnoty, prípravky na odstraňovanie mastnoty pri výrobe tovarov, syntetické materiály na absorpciu oleja.

2 - Antikorózne oleje, oleje na konzervovanie dreva.

4 - Mazacie oleje, motorové oleje, motorové palivá, pohonné látky, nafta, olej kostový na priemyselné účely, olej na konzervovanie kože, olej na konzervovanie muriva, olej na textil, oleje do farieb, oleje na odstránenie debnenia (stavebníctvo), palivový olej, plynový olej, priemyselné oleje, priemyselné tuky, repkový olej na priemyselné účely, rezné chladiace kvapaliny, rezné oleje, slnečnicový olej na priemyselné účely, zvlhčujúci olej, odformovací olej, vykurovací olej.

**(540) KONZOL**

(731) DETOX, s. r. o., Zvolenská cesta 139, 974 05 Banská Bystrica, SK;

(740) Belička Ivan, Ing., Banská Bystrica, SK;

**(210) 2432-2004**

(220) 2.8.2004

**8 (511) 5, 25**

(511) 5 - Výrobky veterinárske, výrobky hygienické v rámci tejto triedy, napr. nohavičky, obrúsky, vložky, vata, tampóny, výrobky dietetické pre deti a chorých na liečebné účely, výrobky chemické na lekárske účely, multivitamínové prípravky a nápoje na liečebné účely, potravinové doplnky na liečebné účely, posilňujúce a podporne minerálne látky a vitamíny na liečebné účely, náplasti, obväzový materiál, prostriedky dezinfekčné, na ničenie rastlinných a živočíšnych škodcov, antiparazitné látky.

25 - Odevy, obuv, šľapky, plavky, spodná bielizeň.

**(540) INOCELL**

(731) PHARMA UNITED INC., 255 Keele St., Toronto, Ontario, M6P-2K1, CA;

(740) Mešková Viera, Ing., Bratislava, SK;

**(210) 2434-2004**

(220) 2.8.2004

**8 (511) 33**

(511) 33 - Alkoholické nápoje s výnimkou piva.

**(540) ELTORO**

(731) B. O. S. S., s. r. o., 1. Mája 485, 031 01 Liptovský Mikuláš, SK;

(740) Beleščák Ladislav, Ing., Piešťany, SK;

**(210) 2437-2004**

(220) 3.8.2004

**8 (511) 9, 37, 42**

(511) 9 - Čítacie zariadenia; diagnostické prístroje s výnimkou lekárskejších; elektrické zariadenia na riadenie a automatizáciu priemyselných procesov; elektrické riadiace, regulačné a kontrolné prístroje; elektrické ovládacie a riadiace zariadenia do obrábacích, transportných a iných pracovných strojov; elektrické ovládacie a riadiace zariadenia do prístrojov pre domácnosť; elektrické meniče; elektrické meracie zariadenia; elektrické tlačidlové klávesnice; laserové značkovače; meracie prístroje; mikropočítačové systémy; napájacie zdroje; nivelačné prístroje; ochranné zariadenia proti elektrickému prepätiu, operačné programy; počítačový softvér; prevodníky; rádiodielefóny zariadenia; riadiace panely; elektrické rozvádzače; rozvodné skrinky; spínacie skrinky; spojovacie skrinky; spínače; prístroje a nástroje na váženie; vysielacie a prijímače elektrických signálov; zariadenia na meranie vzdialeností; zvukové signálne zariadenia.

37 - Inštalovanie a opravy elektrických spotrebičov.

42 - Počítačové programovanie (pre cudzích); tvorba softvéru (ako služba pre cudzích).

**(540)**



(591) tmavomodrá, biela

(731) R M C, s. r. o., Trenčianska 863/66, 018 51 Nová Dubnica, SK;

(740) Bačík Kvetoslav, Ing., Nová Dubnica, SK;

**(210) 2438-2004**

(220) 3.8.2004

**8 (511) 9, 37, 42**

(511) 9 - Čítacie zariadenia; diagnostické prístroje s výnimkou lekárskejších; elektrické zariadenia na riadenie a automatizáciu priemyselných procesov; elektrické riadiace, regulačné a kontrolné prístroje; elektrické ovládacie a riadiace zariadenia do obrábacích, transportných a iných pracovných strojov; elektrické ovládacie a riadiace zariadenia do prístrojov pre domácnosť; elektrické meniče; elektrické meracie zariadenia; elektrické tlačidlové klávesnice; laserové značkovače; meracie prístroje; mikropočítačové systémy; napájacie zdroje; nivelačné prístroje; ochranné zariadenia proti elektrickému prepätiu, operačné programy; počítačový softvér; prevodníky; rádiodielefóny zariadenia; riadiace panely; elektrické rozvádzače; rozvodné skrinky; spínacie skrinky; spojovacie skrinky; spínače; prístroje a nástroje na váženie; vysielacie a prijímače elektrických signálov; zariadenia na meranie vzdialeností; zvukové signálne zariadenia.

37 - Inštalovanie a opravy elektrických spotrebičov.

42 - Počítačové programovanie (pre cudzích); tvorba softvéru (ako služba pre cudzích).

(540)



(591) svetlomodrá, biela

(731) ELING, s. r. o., Trenčianska 863/66, 018 51 Nová Dubnica, SK;

(740) Bačík Kvetoslav, Ing., Nová Dubnica, SK;

(210) 2440-2004

(220) 3.8.2004

8 (511) 32

(511) 32 - Nealkoholické nápoje.

(540)

# Minerál

(591) tmavo modrá

(731) Šoltys Miroslav, Ing., T. Vansovej 1600/5, 010 08 Žilina, SK;

(210) 2441-2004

(220) 4.8.2004

8 (511) 35

(511) 35 - Maloobchodná činnosť týkajúca sa predaja nových a jazdených automobilov, sprostredkovanie obchodu s novými a jazdenými automobilmi.

(540) **www.berlingo.sk**

(731) Miroslav Remšík - Aknela, Lednica 353, 020 63 Lednica, SK;

(210) 2443-2004

(220) 4.8.2004

8 (511) 25, 35

(511) 25 - Odevy, najmä všetky druhy odevov na športové a rekreačné účely vrátane plaviek, športových úborov a plážového oblečenia.

35 - Sprostredkovateľská činnosť v oblasti nákupu a predaja tovaru.

(540)



(731) Chmelík Peter - COLO, Kubranská cesta 28, 911 01 Trenčín, SK;

(740) Kubínyi Peter, Bc., Trenčín, SK;

(210) 2444-2004

(220) 4.8.2004

8 (511) 14, 16, 21

(511) 14 - Kuchynské nádoby z drahých kovov, kuchynské nástroje z drahých kovov; kuchynský a jedálenský riad z drahých kovov.

16 - Papier, kartón, lepenka a výrobky z týchto materiálov, ktoré nie sú zahrnuté v iných triedach; tlačoviny, knižárske výrobky, fotografie,

papiernický tovar, písacie potreby, lepidlá na papier a na použitie v domácnosti, potreby pre umelcov, maliarske štetce, písacie stroje a kancelárske potreby okrem nábytku, vzdelávacie a učebné potreby okrem prístrojov, obalové materiály z plastických hmôt, ktoré nie sú zahrnuté v iných triedach, tlačiarenské písmo, štočky, typografické písmo, tlačiarenské štočky a stereotypy.

21 - Domáce a kuchynské potreby a nádoby, hrebene a špongie, kefy, štetky a štetce okrem maliarskych, materiál na výroby kief, prostriedky a pomôcky na čistenie, oceľová vlna a drôtenky, surové sklo a sklo ako polotovar, okrem skla pre stavebníctvo, výrobky zo skla, porcelánu a keramiky, kameniny, ktoré nie sú zahrnuté v iných triedach, podložky s výnimkou papierových, nie ako prestieranie, podnosy na použitie v domácnosti s výnimkou podnosov z drahých kovov, poháre na ovocie, poháriky papierové alebo z plastických hmôt, pohlcovače dymu pre domácnosť, pokrievky, polievacie zariadenia, polievacie kanvy, dávkovače s výnimkou na lekárske účely, cedidlá na čaj s výnimkou z drahých kovov, cedidlá pre domácnosť, dávkovače mydla, dávkovače papierových utierok (kovové nádoby), drôtenky na čistenie, držiaky na mydlo, formy na pečivo, formy na zákusky a koláče, grily, rošty na opekanie, handry na čistenie, handry na umývanie dlážky, kefy na umývanie riadu, koreníčky, koše na použitie v domácnosti s výnimkou z drahých kovov, kuchynské nádoby s výnimkou z drahých kovov, kuchynské hrnce, kuchynské mixéry s výnimkou elektrických, lyžice, varechy - kuchynské potreby, misky, naberáčky, nádržky, prachovky, rajnice na pečenie, varenie (nie elektrické), riad - porcelánový, hlinený, sklenené poháre, termosky, tlakové hrnce, toaletné potreby, držiaky na toaletný papier, vývrtky, vázy, šalátové misy, soľničky, príklapy na jedlo, panvice, obaly na mydlá.

(540)



(731) Geclerová Viera - ROWIER, Alexyho 2, 949 11 Nitra, SK;

(210) 2445-2004

(220) 4.8.2004

8 (511) 6, 7, 12

(511) 6 - Skladové a manipulačné zariadenia (kovové palety na manipuláciu s tovarom), kovové trojnožky pre stavebníctvo.

7 - Hydraulické a mechanické rampy, hydraulické zdvíhacie zariadenia.

12 - Sklápacie prívesy.

(540)



(731) Schramko Ľuboš, Ing., Bratislavská 55, 903 01 Senec, SK;



**(210) 2446-2004**

(220) 5.8.2004

**8 (511) 1, 2, 3**

(511) 1 - Chemické výrobky určené pre priemysel, najmä chladiace a brzdoé kvapaliny a nemrznúce zmesi do chladiacich sústav dopravných prostriedkov.

2 - Ochranné výrobky proti korózii.

3 - Prípravky na čistenie, leštenie, odmasťovanie a brúsenie, autokozmetika, prípravky na ošetrovanie povrchov materiálov na báze vosku, prípravky na odstraňovanie škvŕn lakov a farieb z karosérií automobilov a skiel.

**(540) NAVIGATE**

(731) DF PARTNER, s. r. o., Zádveřice 165, 763 12 Vizovice, CZ;

(740) Labudík Miroslav, Ing., Kysucké Nové Mesto, SK;

**(210) 2448-2004**

(220) 5.8.2004

**8 (511) 16**

(511) 16 - Mapy, kalendáre.

**(540)**

(591) šedá, biela, červená

(731) GARP Slovakia, s. r. o., Mliekárenska 10, 824 92 Bratislava, SK;

**(210) 2449-2004**

(220) 5.8.2004

**8 (511) 12**

(511) 12 - Osobné autá, nákladné autá, príviesne vozidlá a karavany, dodávkové autá; časti a príslušenstvo k nim, volanty na automobily, kolesá na automobily.

**(540) GRANDEUR**

(731) HYUNDAI MOTOR COMPANY, 231, Yangjae-Dong, Seocho-Gu, Seoul 137-938, KR;

(740) Bachratá Magdaléna, Mgr., Bratislava, SK;

**(210) 2455-2004**

(220) 6.8.2004

**8 (511) 29, 35, 40, 43**

(511) 29 - Mäso; výrobky z mäsa vrátane polotovarov; konzervované potraviny - mäsové, zeleninové, mäsovo-zeleninové; nátierky, hotové jedlá pripravené najmä zo surovín v triede 29, polotovary pripravené najmä z mäsa, rýb, vajec, zeleniny a iných ingrediencií obsiahnutých v triede 29.

35 - Maloobchodné služby v oblasti mäsových výrobkov; zásobovacie služby pre tretie osoby (nákup tovarov pre tretie osoby); sprostredkovanie maloobchodných služieb v oblasti mäsových výrobkov a zásobovacích služieb.

40 - Spracovanie mäsa pre tretie osoby.

43 - Pohostinská činnosť, rýchle občerstvenie.

**(540)**

(731) PM Zbrojníky, s. r. o., Skuteckého 23, 974 01 Banská Bystrica, SK;

(740) Bachratá Magdaléna, Mgr., Bratislava, SK;

**(210) 2496-2004**

(220) 11.8.2004

**8 (511) 9, 11, 12, 37**

(511) 9 - Súčasti pre motorové vozidlá (obsiahnuté v triede 9).

11 - Súčasti pre motorové vozidlá (obsiahnuté v triede 11).

12 - Motorové vozidlá a ich súčasti (obsiahnuté v triede 12).

37 - Opravy a údržba motorových vozidiel.

**(540) Mercedes-Benz****Originálne náhradné diely**

(731) Daimler-Chrysler AG, Epplestrasse 225, 70567 Stuttgart, DE;

(740) Bušová Eva, JUDr., Bratislava, SK;

**(210) 2497-2004**

(220) 11.8.2004

**8 (511) 5**

(511) 5 - Veterinárne prípravky.

**(540) ZYLEXIS**

(731) PHARMACIA &amp; UPJOHN COMPANY (organizácia štátu Delaware), 100 Route 206 North, Peapack, New Jersey 07977, US;

(740) Bušová Eva, JUDr., Bratislava, SK;

**(210) 2498-2004**

(220) 11.8.2004

**8 (511) 9, 35, 36, 39, 40, 41**

(511) 9 - Kompaktné disky; optické disky; digitálne videodisky (DVD); gramofónové platne; magnetické médiá; magnetické pásky; magnetické nosiče údajov; optické nosiče údajov; videokazety; videopásky; pásky na zvukové nahrávanie; exponované filmy; kreslené filmy.

35 - Reklama; reprografia dokumentov; organizovanie výstav na obchodné a reklamné účely; zaobstarávanie predplatného pre tretie osoby; rozširovanie reklamných materiálov zákazníkom (letáky prospekty, tlačivá, vzorky); vydávanie aktualizovanie reklamných materiálov; rozširovanie reklamných oznamov; spracovanie textov.

36 - Organizovanie dobročinných zbierok; organizovanie zbierok.

39 - Organizovanie exkurzií; organizovanie okružných výletov; sprevádzanie turistov; turistické prehliadky; organizovanie výletov; sprostredkovanie prepravy.

40 - Tlač, tlačenie.

41 - Akadémie (vzdelávanie); divadelné a hudobné predstavenia; fotografovanie; hudobné skladateľské služby; informácie o možnostiach rozptýlenia; informácie o možnostiach zábavy; koncertné siene, sály; organizovanie a vedenie konferencií, kongresov, seminárov a sympózií; prevádzkovanie múzea; obveselenie; organizovanie predstavení (manažérske služby); organizovanie hudobných festivalov; organizovanie plesov; organizovanie živých vystúpení; služby poskytované orchestrami; plánovanie a organizovanie večierkov; redigovanie scenárov; služby pre oddych a rekreáciu; služby nahrávacích štúdií; rezervácia vstupeniek; školenie; zverejňovanie textov okrem reklamných; on-line vydávanie kníh a časopisov v elektronickej forme; vydávanie kníh a neperiodických publikácií, najmä hudobných; výroba videofilmov; výroba divadelných, hudobných alebo iných predstavení; výroba dokumentárnych filmov a expozícií; výroba rozhlasových a televíznych programov; zábava, pobavenie; živé predstavenie.

**(540) GIORNATE MUSICALI  
BRUNO WALTER**

(731) Händler Jack Martin, Holubyho 1/A, 811 03 Bratislava, SK;

(740) Brichtová Tatiana, JUDr., Bratislava, SK;

**(210) 2499-2004**

(220) 11.8.2004

**8 (511) 9, 35, 36, 39, 40, 41**

(511) 9 - Kompaktné disky; optické disky; digitálne videodisky (DVD); gramofónové platne; magnetické médiá; magnetické pásky; magnetické nosiče údajov; optické nosiče údajov; videokazety; videopásky; pásky na zvukové nahrávanie; exponované filmy; kreslené filmy.

35 - Reklama; reprografia dokumentov; organizovanie výstav na obchodné a reklamné účely; zaobstarávanie predplatného pre tretie osoby; rozširovanie reklamných materiálov zákazníkovi (letáky prospekty, tlačivá, vzorky); vydávanie aktualizované reklamných materiálov; rozširovanie reklamných oznamov; spracovanie textov.

36 - Organizovanie dobročinných zbierok; organizovanie zbierok.

39 - Organizovanie exkurzií; organizovanie okružných výletov; sprevádzanie turistov; turistické prehliadky; organizovanie výletov; sprostredkovanie prepravy.

40 - Tlač, tlačenie.

41 - Akadémie (vzdelávanie); divadelné a hudobné predstavenia; fotografovanie; hudobné skladateľské služby; informácie o možnostiach rozptýlenia; informácie o možnostiach zábavy; koncertné siene, sály; organizovanie a vedenie konferencií, kongresov, seminárov a sympózií; prevádzkovanie múzea; obveselenie; organizovanie predstavení (manažérske služby); organizovanie hudobných festivalov; organizovanie plesov; organizovanie živých vystúpení; služby poskytované orchestrami; plánovanie a organizovanie večierkov; redigovanie scenárov; služby pre oddych a rekreáciu; služby nahrávacích štúdií;

rezervácia vstupeniek; školenie; zverejňovanie textov okrem reklamných; on-line vydávanie kníh a časopisov v elektronickej forme; vydávanie kníh a neperiodických publikácií, najmä hudobných; výroba videofilmov; výroba divadelných, hudobných alebo iných predstavení; výroba dokumentárnych filmov a expozícií; výroba rozhlasových a televíznych programov; zábava, pobavenie; živé predstavenie.

**(540) JOURNÉES MUSICALES  
BRUNO WALTER**

(731) Händler Jack Martin, Holubyho 1/A, 811 03 Bratislava, SK;

(740) Brichtová Tatiana, JUDr., Bratislava, SK;

**(210) 2500-2004**

(220) 11.8.2004

**8 (511) 9, 35, 36, 39, 40, 41**

(511) 9 - Kompaktné disky; optické disky; digitálne videodisky (DVD); gramofónové platne; magnetické médiá; magnetické pásky; magnetické nosiče údajov; optické nosiče údajov; videokazety; videopásky; pásky na zvukové nahrávanie; exponované filmy; kreslené filmy.

35 - Reklama; reprografia dokumentov; organizovanie výstav na obchodné a reklamné účely; zaobstarávanie predplatného pre tretie osoby; rozširovanie reklamných materiálov zákazníkovi (letáky prospekty, tlačivá, vzorky); vydávanie aktualizované reklamných materiálov; rozširovanie reklamných oznamov; spracovanie textov.

36 - Organizovanie dobročinných zbierok; organizovanie zbierok.

39 - Organizovanie exkurzií; organizovanie okružných výletov; sprevádzanie turistov; turistické prehliadky; organizovanie výletov; sprostredkovanie prepravy.

40 - Tlač, tlačenie.

41 - Akadémie (vzdelávanie); divadelné a hudobné predstavenia; fotografovanie; hudobné skladateľské služby; informácie o možnostiach rozptýlenia; informácie o možnostiach zábavy; koncertné siene, sály; organizovanie a vedenie konferencií, kongresov, seminárov a sympózií; prevádzkovanie múzea; obveselenie; organizovanie predstavení (manažérske služby); organizovanie hudobných festivalov; organizovanie plesov; organizovanie živých vystúpení; služby poskytované orchestrami; plánovanie a organizovanie večierkov; redigovanie scenárov; služby pre oddych a rekreáciu; služby nahrávacích štúdií; rezervácia vstupeniek; školenie; zverejňovanie textov okrem reklamných; on-line vydávanie kníh a časopisov v elektronickej forme; vydávanie kníh a neperiodických publikácií, najmä hudobných; výroba videofilmov; výroba divadelných, hudobných alebo iných predstavení; výroba dokumentárnych filmov a expozícií; výroba rozhlasových a televíznych programov; zábava, pobavenie; živé predstavenie.

**(540) BRUNO WALTER MUSIC DAYS**

(731) Händler Jack Martin, Holubyho 1/A, 811 03 Bratislava, SK;

(740) Brichtová Tatiana, JUDr., Bratislava, SK;



(210) 2501-2004

(220) 11.8.2004

8 (511) 9, 35, 36, 39, 40, 41

(511) 9 - Kompaktné disky; optické disky; digitálne videodisky (DVD); gramofónové platne; magnetické médiá; magnetické pásky; magnetické nosiče údajov; optické nosiče údajov; videokazety; videopásky; pásky na zvukové nahrávanie; exponované filmy; kreslené filmy.

35 - Reklama; reprografia dokumentov; organizovanie výstav na obchodné a reklamné účely; zaobstarávanie predplatného pre tretie osoby; rozširovanie reklamných materiálov zákazníkom (letáky prospekty, tlačivá, vzorky); vydávanie aktualizovanie reklamných materiálov; rozširovanie reklamných oznamov; spracovanie textov.

36 - Organizovanie dobročinných zbierok; organizovanie zbierok.

39 - Organizovanie exkurzií; organizovanie okružných výletov; sprevádzanie turistov; turistické prehliadky; organizovanie výletov; sprostredkovanie prepravy.

40 - Tlač, tlačenie.

41 - Akadémie (vzdelávanie); divadelné a hudobné predstavenia; fotografovanie; hudobné skladateľské služby; informácie o možnostiach rozptýlenia; informácie o možnostiach zábavy; koncertné siene, sály; organizovanie a vedenie konferencií, kongresov, seminárov a sympózií; prevádzkovanie múzea; obveselenie; organizovanie predstavení (manažérske služby); organizovanie hudobných festivalov; organizovanie plesov; organizovanie živých vystúpení; služby poskytované orchestrami; plánovanie a organizovanie večierkov; redigovanie scenárov; služby pre oddych a rekreáciu; služby nahrávacích štúdií; rezervácia vstupeniek; školenie; zverejňovanie textov okrem reklamných; on-line vydávanie kníh a časopisov v elektronickej forme; vydávanie kníh a neperiodických publikácií, najmä hudobných; výroba videofilmov; výroba divadelných, hudobných alebo iných predstavení; výroba dokumentárnych filmov a expozícií; výroba rozhlasových a televíznych programov; zábava, pobavenie; živé predstavenie.

(540) **DÍAS MUSICALES BRUNO WALTER**

(731) Händler Jack Martin, Holubyho 1/A, 811 03 Bratislava, SK;

(740) Brichtová Tatiana, JUDr., Bratislava, SK;

(210) 2521-2004

(220) 13.8.2004

(310) 343296

(320) 11.3.2004

(330) CZ

8 (511) 29, 30

(511) 29 - Polievky, šošovica konzervovaná, fazuľa konzervovaná, arašidy spracované.

30 - Rezance, cestoviny, korenie, ryža.

(540)



(731) Vitana, a. s., Mělnická 133, 277 32 Byšice, CZ;

(740) Čechvalová Dagmar, Bratislava, SK;

(210) 2523-2004

(220) 13.8.2004

8 (511) 29, 30, 32

(511) 29 - Mäso, ryby, hydina a zverina; mäsové výrobky; ovocie, zelenina konzervovaná, sušená a zavarená, želé, džemy, vajcia, mlieko a mliečne výrobky, oleje a tuky jedlé, polievky, polievkové základy, bujóny a mäsové vývary všetkých druhov, potravinové polotovary pozostávajúce prevažne z produktov patriacich do tejto triedy, zápražky do omáčok a polievok, potravinové minútky pozostávajúce prevažne z produktov patriacich do tejto triedy, instantné potraviny patriace do tejto triedy.

30 - Káva, čaj, kakao, cukor, ryža, maniok, ságo, kávové náhradky, múka a prípravky z obilnín, chlieb, pečivo, cukrovinky, zmrzlina, med, melasový sirup, kvasnice, prášky do pečiva, soľ, horčica, korenie, korenacie zmesi, múčniky, múčniky v prášku, prípravky na pečenie, ocot, nálevy na (ochutenie), ľad na osvieženie, ryžové burizóny, vločkové kaše, dresingy, potravinové polotovary pozostávajúce prevažne z produktov patriacich do tejto triedy, instantné potraviny patriace do tejto triedy, omáčky, omáčkové základy, omáčky v prášku, šťavy k mäsám a minútkam.

32 - Pivo, minerálne vody, šumivé nápoje a iné nealkoholické nápoje; ovocné nápoje a ovocné šťavy; sirupy a iné prípravky na prípravu nápojov.

(540)



(731) Vitana, a. s., Mělnická 133, 277 32 Byšice, CZ;

(740) Bezák Marián, Ing., Bratislava, SK;

(210) 2527-2004

(220) 13.8.2004

8 (511) 9, 16, 25, 35, 38, 41, 42

(511) 9 - Magnetické nosiče údajov, nosiče zvukových záznamov, nosiče zvukovo-obrazových záznamov, audiovizuálne záznamové disky; programové vybavenie pre počítače, programy na počítačové hry.

16 - Firemné listiny, papierové propagačné materiály, letáky, prospekty, tlačivá a kancelárske potreby uvedené v triede 16; kancelárska technika uvedená v triede 16, náhradné diely a príslušenstvo kancelárskej techniky uvedené v triede 16.

25 - Detské, pánske a dámske odevy, najmä konfekcia, kabáty, kostýmy, obleky, uniformy, kožušiny ako oblečenie, krátke kabátiky a peleríny, bundy, kombinézy, nohavice, oblečenie z imitácie kože, oblečenie z kože, krátke jazdecké nohavice, saká, sukne, šortky, plášte, kúpacie plášte, pracovné plášte, vrchné ošatenie, zástery, košele, kravaty, pulóvre, svetre, vesty, džínsy, športové bundy, športové odevy, gymnastické dresy, nepremokavý odev, plážové oblečenie, plavky, župany, oblečenie na spanie, pyžamá, nočné košele, tepláky, maškarné kostýmy, bielizeň, tielka, tričká, trenírky, pánske podväzky a spodky, slipy, ponožky, dámska bielizeň, podprsienky, korzety,

pančuchy, šály, šatky, šerpy, závoje, detské nohavičky, textilné plienky, klobúky, baretky, čelenky, čiapky, kapucne, opasky, palčiaky, rukavice, dreváky, futbalová obuv, galoše, gamaše, gymnastické cvičky, lyžiarske topánky, papuče, sandále, šnurovacie topánky; mokašiny, obuv na kúpanie.

35 - Maloobchodná činnosť s magnetickými nosičmi údajov, s nosičmi zvukových záznamov, s nosičmi zvukovo-obrazových záznamov, s audiovizuálnymi záznamovými diskami, s programovým vybavením pre počítače, so softvérom, s počítačovými hrami; reklama, reklamné agentúry, rozširovanie reklamných materiálov zákazníkom, vydávanie a aktualizovanie reklamných materiálov, rozširovanie reklamných materiálov, prenájom reklamných plôch, zásielkové reklamné služby, spracovanie textov, uverejňovanie reklamných textov; on-line reklama na počítačovej komunikačnej sieti; poriadanie a prevádzkovanie výstav na obchodné a reklamné účely.

38 - Televízne vysielanie, satelitné vysielanie, káblové vysielanie, informačné kancelárie, tlačové kancelárie, spravodajské služby.

41 - Vzdelávanie, zábava, zábavné parky, informácie o možnosti zábavy, služby športovísk, prevádzkovanie športových zariadení, tvorba a výroba televíznych programov, výroba audiovizuálnych programov, výroba videofilmov, televízna zábava, organizovanie kultúrnych, športových, vzdelávacích a zábavných podujatí; prenájom a požičiavanie nahrávacích a premietacích zariadení, osvetľovacích zariadení, dekorácií, filmov, videopások; filmová tvorba, činnosť filmových štúdií; digitálna tvorba obrazov na výstupných zariadeniach, fotografovanie, fotografická reportáž, služby nahrávacích štúdií, poskytovanie elektronických publikácií on-line bez možnosti kopírovania, tvorba videofilmov; vydávanie on-line kníh a časopisov v elektronickej forme; zhromažďovanie a poskytovanie informácií v oblasti kultúry, športu, zábavy a vzdelávania, poskytovanie klubových služieb (výchovno-zábavných), organizovanie a vedenie koncertov, plesov, súťaží krásy, športových súťaží, vedomostných súťaží, zábavných súťaží, výstav na vzdelávacie a kultúrne účely, konferencií, školení, živých vystúpení, večierkov; služby nahrávacích štúdií, reportérske služby; vydavateľská a nakladateľská činnosť s výnimkou vydávania reklamných a náborových textov, elektronická edičná činnosť (DPT služby); fotografovanie a fotografická reportáž.

42 - Zhromažďovanie a poskytovanie informácií o móde, meteorologické informácie a predpovede počasia; prenájom výpočtovej techniky; aktualizovanie, inštalácia, servis a spúšťanie počítačových programov, počítačové programovanie, prenájom prístupového času k počítačovým databázam poradenské služby v oblasti počítačového hardvéru a softvéru, prenájom počítačového softvéru, obnovovanie počítačových databáz, zhotovovanie kópií počítačových programov, prieskum v oblasti využitia počítačov, riadenie a prevádzkovanie výstav, návrh a tvorba počítačových systémov a softvérov, počítačové systémové analýzy, prevod a konverzia počítačových prog-

ramov a údajov; vytváranie, umiestňovanie a udržiavanie počítačových stránok (WEB); navrhovanie obalov, umelecký dizajn, obalový dizajn, grafický dizajn, priemyselný dizajn, technický prieskum.

### (540) NAHÉ SPRÁVY TP

(731) Potočník Štefan, Exnárova 23, 080 01 Prešov, SK;  
(740) Gruber Dalibor, Ing., Košice, SK;

### (210) 2536-2004

(220) 16.8.2004

### 8 (511) 7

(511) 7 - Neelektrické motory s výnimkou motorov do pozemných vozidiel; pumpy a kompresory.

(540)



(591) čierna, šedá, tmavomodrá, fialová, modrá, modro-fialová, svetlomodrá,

(731) Compotec hydraulics, s. r. o., Holíčska 1, 851 05 Bratislava, SK;

### (210) 2539-2004

(220) 16.8.2004

### 8 (511) 4, 6, 16, 17, 20, 28, 35, 41

(511) 4 - Priemyselné oleje a tuky, sviečky, knôty, benzín pre motory.

6 - Kovy obyčajné a ich zliatiny, kovové materiály, trezory.

16 - Papier, lepenka a výrobky z týchto materiálov, ktoré nie sú zahrnuté do iných tried, tlačiarenské výrobky, potreby pre knižné väzby, fotografie, papiernický tovar, lepidlá pre domácnosť alebo papiernictvo, materiál pre umelcov, štetce, písacie stroje a kancelárske potreby (nezahŕňajúc nábytok), učebné a vyučovacie pomôcky, plastické obaly (nezaradené do iných tried).

17 - Kaučuk, guma, azbest, slúda a výrobky z týchto materiálov, polotovary z plastických hmôt.

20 - Nábytok, zrkadlá, rámy, výrobky neuvedené v iných triedach z dreva, korku, trstia, vřbového prútia, z rohu, kostí, slonoviny, z kostíc, korytnačičina, jantáru, perlete, morskej peny, náhrady všetkých týchto materiálov alebo náhrady z plastických hmôt.

28 - Hry, hračky, potreby pre gymnastiku a šport, ktoré nie sú uvedené v iných triedach, vianočné ozdoby.

35 - Propagačná činnosť, reklama.

41 - Výchova, vzdelávanie, zábava, športové a kultúrne aktivity.

(540)



(591) žltá, červená, modrá, čierna, biela

(731) TESCO STORES SR, a. s., Kamenné nám. 1/A, 815 61 Bratislava, SK;

(210) 2542-2004

(220) 16.8.2004

8 (511) 30, 32, 33

(511) 30 - Káva, čaj, kakao, rastlinné prípravky ako kávové náhradky, kávovinové náhradky, kávové a kakaové nápoje, extrakty nie na lekárske účely, cukor, prírodné sladidlá, glukóza na ľudskú spotrebu, ryža, tapioka, ságo, cestoviny, krupica, múka a prípravky z obilnín, lupienky, vločky (obilninové), chlieb, pečivo, lístkové cesto, zákusky, buchty, koláče, palacinky, lievance, cukríky, cukrovinky, ľad, med, melasa, materinská kašička ako potrava pre ľudí, nie na lekárske použitie, aníz (semená), badián, sladové výťažky pre potraviny, ovocné omáčky, droždie, prášky do pečiva, soľ, horčica, ocot, omáčky (korenie), šalátové dresingy, kečupy, majonéza, koreniny, korenie, chaluhy, vodné riasy, príchuti, zmrzlina, mandľové pasty, prídavky a prísady do potravín a nápojov s výnimkou esencií a éterických olejov, aróma do potravín, nealkoholických nápojov a sirupov, nutričné a potravinové doplnky patriace do tejto triedy a obohatené vitamínmi, minerálnymi a stopovými prvkami, nie na lekárske účely.

32 - Minerálne a sytené vody a iné nealkoholické nápoje, ovocné nápoje a ovocné džúsy, stolové vody, paradajková šťava (nápoje), ovocné šťavy a koncentráty a nápoje z nich, zeleninové šťavy, energetické a iónové nápoje, sirupy a iné prípravky na výrobu nápojov, tablety a prášky na prípravu šumivých nápojov, príchuti na výrobu nápojov, prípravky na výrobu likérov.

33 - Alkoholické nápoje s výnimkou piva, aperitívy, destilované nápoje, likéry, liehové esencie, víno.

(540)



(591) modrá, zelená, biela

(731) Čech Juraj, RNDr., Svätoplukova 4, 902 01 Pezinok, SK;

(740) Guniš Jaroslav, Mgr., Bratislava, SK;

(210) 2543-2004

(220) 16.8.2004

8 (511) 25, 35, 36

(511) 25 - Odevy; obuv; pokrývky hlavy; odevy hotové (konfekcia); dámske, detské, pánske odevy spodné, vrchné, športové.

35 - Propagačná činnosť; reklama; pomoc pri riadení obchodnej činnosti; účtovníctvo; obchodná administratíva; kancelárske práce.

36 - Sprostredkovanie nákupu, predaja a prenájmu nehnuteľností; oceňovanie a odhady nehnuteľností; správa nehnuteľností; realitná kancelária.

(540) **KERBO**

(731) Mučica Michal, Zelené údolí 3820/3, 466 01 Jablonec nad Nisou, CZ;

(740) Hojčuš Peter, Ing., Bratislava, SK;

(210) 2544-2004

(220) 16.8.2004

8 (511) 16, 35, 41

(511) 16 - Baliaci papier, pohľadnice, brožované knihy, brožúry, brožúrky, bublinové obaly z plastických materiálov (na balenie), časopisy, etikety s výnimkou textilných, fotografie, grafické zobrazenie, grafiky, kalendáre, kartón, lepenka, katalógy, kávové filtre, papierové, knihy, lepenkové alebo papierové škatule, lepenkové alebo papierové obaly na fľaše, lepenkové platne (papiernický tovar), lepiace pásky na kancelárske účely a použitie v domácnosti, leporelá, mapy, obálky (papiernický tovar), obaly (papiernický tovar), obrazy, papiernický tovar, periodické a neperiodické publikácie, plagáty, predmety z kartónu, prospekty, pútače z papiera alebo lepenky, reklamné tabule z papiera, kartónu alebo lepenky, reprodukcie grafické, tlačené reklamné materiály, umelecké litografie, umelohmotné fólie na balenie, vrecia z papiera alebo plastických materiálov.

35 - Manažment v oblasti umenia, marketingové štúdie, obchodný alebo podnikateľský prieskum, obchodný manažment a podnikové poradenstvo, obchodný manažment v oblasti umenia, organizovanie audiovizuálnych predstavení na komerčné a reklamné účely, organizovanie výstav na komerčné alebo reklamné účely, personálne poradenstvo, pomoc pri riadení obchodnej činnosti, poradenstvo v obchodnej činnosti, poskytovanie obchodných alebo podnikateľských informácií, predvádzanie (služby modeliek) na reklamné účely a podporu predaja, predvádzanie tovaru, prenájom reklamných materiálov, prieskum trhu, prieskum verejnej mienky, reklama, reklamná a propagačná činnosť, reklamné agentúry, rozhlasová reklama, rozširovanie reklamných oznamov, rozširovanie reklamných materiálov zákazníkom (letáky, prospekty, tlačivá, vzorky), spracovanie textov, sprostredkovanie obchodu s tovarom, sprostredkovanie obchodu s umeleckými dielami a starožitnosťami, sprostredkovanie uvedených služieb, televízna reklama, vydávanie a aktualizovanie reklamných materiálov a zvukovo-obrazových záznamov a periodických a neperiodických publikácií, vydávanie a rozširovanie reklamných textov, vydávanie reklamných alebo náborových textov, vzťahy s verejnosťou (prieskum vzťahov medzi podnikmi, inštitúciami a spoločenským prostredím), zásielkové reklamné služby, zbieranie údajov do počítačových databáz, zoraďovanie údajov v počítačových databázach.

41 - Činnosť umeleckej a športovej agentúry, činnosť v oblasti zábavy a kultúry a športu, filmová tvorba, fotografická reportáž, fotografovanie, organizovanie a plánovanie večierkov, organizovanie a vedenie kolokvií, organizovanie a vedenie konferencií, organizovanie a vedenie kongresov, organizovanie a vedenie seminárov, organizovanie a vedenie sympózií, organizovanie audiovizuálnych predstavení na účely kultúrne a zábavné, organizovanie kultúrnych alebo vzdelávacích výstav, organizovanie plesov, organizovanie predstavení (manažérske služby), organizovanie súťaží (vedomostných alebo zábavných),

organizovanie súťaží krásy, organizovanie športových podujatí a súťaží, organizovanie športových súťaží, organizovanie živých vystúpení, prevádzkovanie galérie, sprostredkovanie uvedení služieb, umelecké módné agentúry, usporadúvanie divadelných, filmových, koncertných a iných predstavení na účely kultúrne a zábavné, usporadúvanie koncertov, hudobných a tanečných produkcií, vydávanie periodických a neperiodických publikácií s výnimkou reklamných, vydavateľská činnosť s výnimkou vydávania reklamných textov, výchovno-zábavné klubové služby, výroba (tvorba) videofilmov, výroba divadelných alebo iných prestavení, živé predstavenia.

**(540) FESTIVALPLANER**

(731) Béreš Atila, F. Švantnera 5, 974 00 Banská Bystrica, SK;

(740) Belička Ivan, Ing., Banská Bystrica, SK;

**(210) 2548-2004**

(220) 17.8.2004

**8 (511) 35, 36, 43**

(511) 35 - Organizovanie komerčných alebo reklamných výstav a veľtrhov; organizovanie výstav na obchodné a reklamné účely; organizovanie výstav na komerčné alebo reklamné účely; rozširovanie reklamných materiálov zákazníkom (letáky, prospekty tlačivá, vzorky); vydávanie a aktualizovanie reklamných materiálov; prenájom reklamných plôch.

36 - Prenájom kancelárskych priestorov; prenájom nehnuteľností.

43 - Prevádzkovanie ubytovania.

**(540)**



(591) modrá

(731) INCHEBA, a. s., Viedenská cesta 3-7, 851 01 Bratislava, SK;

**(210) 2549-2004**

(220) 17.8.2004

**8 (511) 32**

(511) 32 - Nealkoholické nápoje obohatené minerálmi; ovocné nealkoholické nápoje obohatené minerálmi; diétne nápoje; vody (nápoje); sýtené vody; sýtené pitné vody obohatené minerálmi; balené pitné vody.

**(540) SEN MINERÁL LEMON**

(731) SENAPO, s. r. o., Priemyselňa 280/39, 905 01 Senica, SK;

(740) Holakovský Štefan, Ing., Bratislava, SK;

**(210) 2577-2004**

(220) 19.8.2004

**8 (511) 35, 39, 41**

(511) 35 - Reklamná činnosť, organizovanie a usporadúvanie výstav na komerčné alebo reklamné účely, vydávanie reklamných textov.

39 - Rozširovanie tlačovín, periodickej tlače, neperiodickej tlače.

41 - Vydavateľská a nakladateľská činnosť okrem vydávania reklamných a náborových textov, vydávanie tlačovín, periodickej tlače, neperiodickej tlače; tvorba počítačovej grafiky.

**(540)**



(591) čierna, červená, oranžová, zelená, biela

(731) Zajác Peter, Ing., HACCP Consulting, Slivková 12, 951 01 Nitrianske Hrnčiarovce, SK;

**(210) 2605-2004**

(220) 23.8.2004

**8 (511) 9, 15, 41**

(511) 9 - Nosiče zvuku a obrazu, magnetické nosiče, optické disky, DVD disky.

15 - Hudobné nástroje.

41 - Umelecká činnosť, t. j. organizovanie koncertov, vydavateľská činnosť s výnimkou vydávania reklamných a náborových textov, výchovná a zábavná činnosť, vyučovanie, výroba rozhlasových a televíznych programov, sprostredkovateľská činnosť v oblasti kultúry a výchovy.

**(540)**



(591) červená, čierna

(731) Novák Ivo, Mládežnícka 3, 974 04 Banská Bystrica, SK;

**(210) 2612-2004**

(220) 23.8.2004

**8 (511) 16, 39, 41**

(511) 16 - Noviny, časopisy, periodické publikácie, neperiodické publikácie, tlačoviny.

39 - Distribúcia tlačovín.

41 - Vydavateľská činnosť s výnimkou vydávania reklamných a náborových textov.

**(540)**



(591) oranžová

(731) PEREX, a.s., Trnavská cesta 39/A, 831 04 Bratislava, SK;

(210) 2613-2004

(220) 23.8.2004

8 (511) 25, 28, 35, 36, 41

- (511) 25 - Športové oblečenie a obuv.  
 28 - Športové potreby a pomôcky patriace do tejto triedy.  
 35 - Reklamná a propagačná činnosť, marketing, vydávanie reklamných materiálov a textov, spracovanie textov, sprostredkovanie uvedených služieb, sprostredkovanie obchodu s tovarom.  
 36 - Sprostredkovanie v oblasti nehnuteľností.  
 41 - Organizovanie športových, kultúrnych a spoločenských akcií, organizovanie podujatí na podporu športu, najmä futbalu, mediálne poradenstvo, organizovanie kurzov pre moderátorov, vydavateľská činnosť s výnimkou vydávania reklamných textov, vydávanie periodických a neperiodických publikácií, redigovanie textov, sprostredkovanie uvedených služieb.

(540) **NÁRODNÁ DVORANA FUTBALU**

- (731) Nižňanský Štefan, Mgr., Budatínska 21, 851 01 Bratislava, SK; Farský Ivan, JUDr., Podhorská 8, 841 08 Bratislava, SK; Laurinec František, JUDr., Trnavská 16, 821 08 Bratislava, SK;  
 (740) Kajabová Monika, JUDr., Bratislava, SK;

(210) 2615-2004

(220) 23.8.2004

8 (511) 16, 39, 41

- (511) 16 - Noviny, časopisy, periodické publikácie, neperiodické publikácie, tlačoviny.  
 39 - Distribúcia tlačovín.  
 41 - Vydavateľská činnosť s výnimkou vydávania reklamných a náborových textov.

(540)

*Pravda cafe*

- (591) čierna, žltá  
 (731) PEREX, a.s., Trnavská cesta 39/A, 831 04 Bratislava, SK;

(210) 2617-2004

(220) 23.8.2004

8 (511) 16, 39, 41

- (511) 16 - Noviny, časopisy, periodické publikácie, neperiodické publikácie, tlačoviny.  
 39 - Distribúcia tlačovín.  
 41 - Vydavateľská činnosť s výnimkou vydávania reklamných a náborových textov.

(540)

**PRAVDA**

- (591) oranžová  
 (731) PEREX, a.s., Trnavská cesta 39/A, 831 04 Bratislava, SK;

(210) 2625-2004

(220) 30.8.2004

8 (511) 16, 39, 41

- (511) 16 - Noviny, časopisy, periodické publikácie, neperiodické publikácie, tlačoviny.  
 39 - Distribúcia tlačovín.  
 41 - Vydavateľská činnosť s výnimkou vydávania reklamných a náborových textov.

(540)

**PRAVDA**  
 Nezávislý denník

- (591) oranžová  
 (731) PEREX, a.s., Trnavská cesta 39/A, 831 04 Bratislava, SK;

(210) 2626-2004

(220) 30.8.2004

8 (511) 16, 39, 41

- (511) 16 - Noviny, časopisy, periodické publikácie, neperiodické publikácie, tlačoviny.  
 39 - Distribúcia tlačovín.  
 41 - Vydavateľská činnosť s výnimkou vydávania reklamných a náborových textov.

(540)

**NOVÉ SLOVO**  
 NEZÁVISLÝ TYŽDENÍK

- (731) PEREX, a.s., Trnavská cesta 39/A, 831 04 Bratislava, SK;

(210) 2629-2004

(220) 23.8.2004

8 (511) 16, 38, 41, 42

- (511) 16 - Periodické a neperiodické publikácie, noviny, časopisy vrátane ich rubriek, príloh a mimořadných vydaní.  
 38 - Počítačová komunikácia, prenos správ a obrazových informácií pomocou počítača, telegrafická komunikácia.  
 41 - Poskytovanie elektronických publikácií online bez možnosti kopírovania, vydávanie kníh a časopisov v elektronickej forme, vydávanie textov v elektronickej forme s výnimkou vydávania reklamných a náborových textov.  
 42 - Poradenské, konzultačné a expertízne služby v oblasti počítačových softvérov, poskytovanie informácií v oblasti počítačových softvérov.

(540) **VÍRUSOVÝ RADAR**

- (731) ESET, spol. s r. o., Pionierska 9/A, 831 02 Bratislava, SK;  
 (740) Litváková Edita, Ing., Bratislava, SK;



**(210) 2644-2004**

(220) 25.8.2004

**8 (511) 35, 36, 43**

(511) 35 - Organizovanie komerčných alebo reklamných výstav a veľtrhov, organizovanie výstav na obchodné a reklamné účely, organizovanie výstav na komerčné alebo reklamné účely, rozširovanie reklamných materiálov zákazníkom (letáky, prospekty, tlačivá, vzorky), vydávanie a aktualizovanie reklamných materiálov, prenájom reklamných plôch.

36 - Prenájom kancelárskych priestorov, prenájom nehnuteľností.

43 - Prevádzkovanie ubytovania (poskytovanie prechodného ubytovania, prevádzkovanie hotelového ubytovania).

**(540)**

BRATISLAVSKÉ ZBERATEĽSKÉ DNI

(591) hnedastá

(731) INCHEBA, a. s., Viedenská cesta č. 3-7, 851 01 Bratislava, SK;

**(210) 2645-2004**

(220) 25.8.2004

**8 (511) 6, 9, 16, 20**

(511) 6 - Kovové nádoby na skladovanie a prepravu; kovové konzoly, kovové stojany, kovové škatule, skrinky, škatule; kovové konštrukcie, figuríny z obyčajných kovov.

9 - Okuliare, slnečné okuliare, okuliare na šport, okuliarové obrúčky, retiazky na okuliare, šnúrky na okuliare, okuliarové sklá, rámy na okuliare, puzdrá na okuliare, cvikre, nástroje s okuliarmi, cvikre, retiazky na cvikre, šnúrky na cvikre, obrúčky cvikrov, kontaktné šošovky, optické šošovky, korekčné šošovky, puzdrá na kontaktné šošovky.

16 - Noviny, periodiká, katalógy, knihy, obaly (papiernický tovar), obálky (papiernický tovar), figuríny z papierovej drviny, tlačoviny, publikácie, brožúry, prospekty, časopisy (periodiká), knižné záložky, kalendáre, ročenky, nálepky, lepiace štítky, pútače z papiera alebo lepenky, reklamné tabule z papiera, kartónu alebo lepenky.

20 - Stojany na okuliare, vystavovacie stojany, pútače z dreva alebo plastických hmôt, police, stojany, regály, pulťíky, vitríny, nádoby s výnimkou kovových, vešiaky na okuliare.

**(540)**

(731) REGINA IMPORT, s. r. o., Podlužany 1, 935 27 Levice, SK;

(740) Kajabová Monika, JUDr., Bratislava, SK;

**(210) 2646-2004**

(220) 25.8.2004

**8 (511) 35, 39, 41, 43, 44**

(511) 35 - Reklama, reklamné činnosti, služby reklamných agentúr, on-line reklama na počítačovej komunikačnej sieti, vydávanie a aktualizovanie reklamných alebo náborových materiálov, prieskum trhu, prieskum vzťahov s verejnosťou, sekretárske služby, zbieranie a zoraďovanie údajov do počítačových databáz, vedenie kartoték v počítači, vyhľadávanie informácií v počítačových súboroch, prenájom kancelárskych strojov, zariadení, kopírovacích strojov, predajných automatov, kopírovanie alebo rozmnožovanie dokumentov, organizovanie výstav na obchodné a reklamné účely, podpora predaja pre tretie osoby, poradenstvo a pomoc pri riadení obchodných aktivít, odborné obchodné poradenstvo, obchodné alebo podnikateľské informácie, sprostredkovanie uvedených služieb, sprostredkovanie obchodu s tovarom.

39 - Prenájom automobilov, informácie o doprave, rezervácie v doprave, dovoz, doprava, preprava, letecká doprava, vyhlídkové lety, organizovanie exkurzií, kuriérske služby, nosenie batôžín, organizovanie ciest, výletov, okružných výletov, poskytovanie pomoci pri doprave, prenájom plavidiel, člnov, lodí, dopravných prostriedkov, pretekárskych vozidiel, prenájom koní, prenájom miesta na parkovanie, prenájom potápačských oblekov, rezervácie miesteniek na cestovanie, taxislužba, sprevádzanie turistov, turistické kancelárie s výnimkou kancelárií poskytujúcich rezerváciu hotelového ubytovania, služby cestovnej kancelárie v oblasti dopravy, turistické prehliadky, služby poskytované výletnými loďami, sprostredkovanie uvedených služieb.

41 - Služby v oblasti estrád, zábavy a kultúrnych podujatí, zábava, pobavenie, organizovanie a vedenie kongresov, konferencií, seminárov, organizovanie kultúrnych alebo vzdelávacích výstav, organizovanie oddychových a rekreačných aktivít a podujatí, organizovanie lotérií, plesov, športových súťaží, súťaží krásy, živých vystúpení, organizovanie motoristických súťaží a hier, organizovanie adrenalínových športových a zábavných podujatí, organizovanie zábavno-športových podujatí, služby športovísk, prevádzkovanie športových zariadení, predovšetkým prevádzkovanie bowlingového centra, strelnice, motokárového centra, squashového centra, fitnesscentra, tenisového centra, telesné cvičenia, aerobik, kluby zdravia, organizovanie športových súťaží, požíčavanie športového výstroja s výnimkou dopravných prostriedkov, vydávanie kníh, časopisov, periodík, vydávanie textov s výnimkou reklamných alebo náborových, on-line vydávanie kníh a časopisov v elektronickej forme, filmová a fotografická tvorba, školenia, informácie o možnostiach zábavy, organizovanie hier a zábavy, služby nahrávacích štúdií, zverejňovanie textov iných ako reklamných, knižnice, sprostredkovanie uvedených služieb.

43 - Služby barov, bufety, rýchle občerstvenie, kaviarne, jedálne, reštaurácie, poskytovanie prechodného ubytovania, hotelierske služby, motelové služby, prenájom turistických stanov, príprava a dodávka jedál na objednávku do domu,

rezervácia hotelov, penziónov, prechodného ubytovania, služby cestovnej kancelárie v oblasti prechodného ubytovania a stravovania, sprostredkovanie uvedených služieb.

44 - Fyzioterapia, aromaterapeutické služby, služby chiropraktikov, plastická chirurgia, kadernícke salóny, kozmetické salóny, parné kúpele, bahenné kúpele, zábaly, sauny, manikúra, masáže, psychologické služby, salóny krásy, vizážne salóny, tetovanie, verejné kúpele, zdravotnícka starostlivosť, zotavovne, relaxačné pobyty, sprostredkovanie uvedených služieb.

**(540) STAG**

(731) VOX, spol. s r. o., Pribinova 23, 819 01 Bratislava, SK;

(740) Porubčan Róbert, Ing., Ivanka pri Dunaji, SK;

**(210) 2651-2004**

(220) 25.8.2004

**8 (511) 9, 41, 42**

(511) 9 - Počítačový softvér.

41 - Všetky korešpondenčné formy vzdelávania určené žiakom základných, stredných a vysokých škôl, skúšanie, preskúšavanie, pedagogická činnosť, vyučovanie, vzdelávanie, vydávanie a publikovanie všetkých druhov publikácií pre žiakov, učiteľov, rodičov, metodikov, školských inšpektorov a riadiacich pracovníkov rezortu školstva, najmä zbierok úloh, pracovných zošitov, metodických príručiek, tvorba, vydávanie, zadávanie a vyhodnocovanie školských testov a písomiek vrátane elektronických bánk úloh a zbierok úloh na elektronických nosičoch, odborné poradenstvo a konzultačné služby ku všetkým tovarom a službám uvedeným v tejto triede.

42 - Tvorba softvéru na testovanie vedomostí žiakov, na tvorbu a zadávanie testov, na spracovanie výsledkov testov, na štatistické analýzy, odborné poradenstvo a konzultačné služby ku všetkým tovarom a službám uvedeným v tejto triede.

**(540)**



(731) EXAM testing, spol. s r. o., Vranovská 6, 851 01 Bratislava, SK;

(740) Juran Svetozár, JUDr., Bratislava, SK;

**(210) 2652-2004**

(220) 25.8.2004

**8 (511) 9, 41, 42**

(511) 9 - Počítačový softvér.

41 - Všetky korešpondenčné formy vzdelávania určené žiakom základných, stredných a vysokých škôl, skúšanie, preskúšavanie, pedagogická činnosť, vyučovanie, vzdelávanie, vydávanie a publikovanie všetkých druhov publikácií pre žiakov, učiteľov, rodičov, metodikov, školských inšpektorov a riadiacich pracovníkov rezortu školstva,

najmä zbierok úloh, pracovných zošitov, metodických príručiek, tvorba, vydávanie, zadávanie a vyhodnocovanie školských testov a písomiek vrátane elektronických bánk úloh a zbierok úloh na elektronických nosičoch, odborné poradenstvo a konzultačné služby ku všetkým tovarom a službám uvedeným v tejto triede.

42 - Tvorba softvéru na testovanie vedomostí žiakov, na tvorbu a zadávanie testov, na spracovanie výsledkov testov, na štatistické analýzy, odborné poradenstvo a konzultačné služby ku všetkým tovarom a službám uvedeným v tejto triede.

**(540)**



(731) EXAM testing, spol. s r. o., Vranovská 6, 851 01 Bratislava, SK;

(740) Juran Svetozár, JUDr., Bratislava, SK;

**(210) 2653-2004**

(220) 25.8.2004

**8 (511) 9, 41, 42**

(511) 9 - Počítačový softvér, osobitne softvér na testovanie vedomostí žiakov, na tvorbu a zadávanie testov, na spracovanie výsledkov testov, na štatistické analýzy.

41 - Tvorba, vydávanie, zadávanie a vyhodnocovanie všetkých druhov školských a psychologických testov, dotazníkov a písomiek, osobitne testov na prijímacie skúšky a na talentové skúšky, elektronických bánk úloh, zbierok úloh na elektronických nosičoch, všetky formy testovania žiakov, prieskumy úrovne vedomostí, zručností, názorov a postojov žiakov a učiteľov, odborné, obsahové a organizačné zabezpečenie prijímacích a talentových skúšok na všetky druhy škôl, automatizované spracovanie údajov, osobitne údajov získaných z testovania žiakov, kvízy a súťaže pre žiakov všetkých druhov škôl, pedagogická činnosť, vyučovanie, vzdelávanie, všetky druhy kurzov a seminárov pre žiakov základných, stredných a vysokých škôl, osobitne kurzy zamerané na doučovanie a na prípravu na prijímacie a talentové skúšky, všetky korešpondenčné formy vzdelávania určené žiakom základných, stredných a vysokých škôl a pracovníkom rezortu školstva, všetky druhy a formy vzdelávacích podujatí pre učiteľov, rodičov, metodikov, školských inšpektorov a riadiacich pracovníkov rezortu školstva, vydávanie a publikovanie všetkých druhov publikácií pre žiakov, učiteľov, rodičov, metodikov, školských inšpektorov a riadiacich pracovníkov rezortu školstva vrátane elektronických bánk úloh a zbierok úloh na elektronických nosičoch, odborné poradenstvo a konzultačné služby ku všetkým tovarom a službám uvedeným v tejto triede.

42 - Tvorba softvéru, osobitne softvéru na testovanie vedomostí žiakov, na tvorbu a zadávanie testov, na spracovanie výsledkov testov, na štatistické analýzy, odborné poradenstvo a konzultačné služby ku všetkým tovarom a službám uvedeným v tejto triede.

(540)

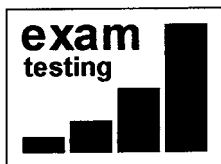

- (731) EXAM testing, spol. s r. o., Vranovská 6, 851 01 Bratislava, SK;  
 (740) Juran Svetozár, JUDr., Bratislava, SK;

(210) 2655-2004

(220) 25.8.2004

8 (511) 3, 5, 39

(511) 3 - Lak na vlasy; pleťová voda po holení; spojivá (lepidlá) na kozmetické účely; špirála na riasy; kamenec (antiseptický prípravok); mandľové mydlo; škrob na bielizeň; lesky na pery; mydlá; avivážne prípravky; kozmetické prípravky do kúpeľa; rúže; tampóny; vatové tyčinky na kozmetické účely; skrášľovacie masky (kozmetické prípravky); ústne vody nie na lekárske účely; laky na nechty; prípravky na líčenie; vlasové vody; farby na vlasy; prípravky na kučervenie vlasov; umelé mihalnice; kolínske vody; farbivá na toaletné účely; kozmetické taštičky; kozmetické prípravky; vata na kozmetické účely; kozmetické ceruzky; kozmetické krémy; krémy na kožu; čistiace prípravky; prípravky na čistenie zubov; dezinfekčné mydlá; prípravky na odstránenie lakov; odfarbovače; odlakovače; depilačné prípravky; epilačné prípravky; namáčajacie prípravky; predpieracie prípravky; líčidlá; vazelína na kozmetické účely; peroxid vodíka na kozmetické účely; oleje na kozmetické účely; oleje na toaletné účely; čistiacie mlieka na toaletné účely; čistiacie mlieko na kozmetické účely; bieliace prípravky (na čistenie bielizne a šatstva); pracie prípravky; medicínálne mydlá; neutralizačné prípravky na trvalú vlnu; šampóny; voňavky; umelé nechty; kozmetické prípravky určené na starostlivosť o pleť; mydlá proti poteniu nôh; práškový mejkap; púder; dezodoračné mydlá; toaletné mydlá; obočenky; kozmetické farby; mydlá proti poteniu; mandľové mlieko na kozmetické účely; dezodoranty na osobnú potrebu; zmäkčovadlá na bielizeň; obrúsky napustené pleťovými vodami; prípravky proti poteniu.

5 - Leukoplast; antiseptická vata; hygienické vložky; liečivé cukríky, pastilky; obklady (obväzy); vitamínové prípravky, obvazový materiál; dezinfekčné prípravky na hygienické účely; minerálne vody na liečenie; sušené mlieko (pre dojčatá); liečivé čaje; gáza na obväzovanie; gencián na farmaceutické účely; absorpčná vata; absorpčné tampóny; repelenty proti hmyzu; jódomá tinktúra; hygienické nohavičky; menštruačné nohavičky; zdravotné nohavičky; masti na farmaceutické účely; menštruačné vložky (tampóny); dámske vložky; obrúsky hygienické; prípravky proti poteniu nôh; lepiace náplasti na lekárske účely; mandľové mlieko na farmaceutické účely; liečivé kúpeľové soli; hygienické vložky; hygienické vložky pre inkontinentných pacientov.

39 - Balenie a skladovanie tovaru.

(540) PREMIO

- (731) UNIVERSAL TRADING SR, a. s., Viničné 209, 900 23 Viničné, SK;  
 (740) Holakovský Štefan, Ing., Bratislava, SK;

(210) 2658-2004

(220) 25.8.2004

8 (511) 25

(511) 25 - Odevy, obuv, klobučnícky tovar.

(540)



- (591) odtiene modrej, žltá  
 (731) CROSS JEANSWEAR, spol. s r. o., Pražákova 52, 619 00 Brno, CZ;  
 (740) ROTT, RŮŽIČKA & GUTTMANN, v. o. s., Bratislava, SK;

(210) 2665-2004

(220) 26.8.2004

8 (511) 29, 30, 32

(511) 29 - Zeleninové šťavy na varenie, paradajková šťava na varenie, bujónové koncentráty, mliečne nápoje s vysokým obsahom mlieka.

30 - Ľadový čaj, šťavy (chuťové prísady), čokoládové nápoje, príchuti do potravín s výnimkou esencií a éterických olejov, príchuti do nápojov s výnimkou éterických olejov, mliečne kakaové nápoje, kávové nápoje, mliečne čokoládové nápoje, nápoje na báze čajov, mliečne kávové nápoje, kakaové nápoje, prísady do nápojov iné ako esencie, čaj.

32 - Šerbety (nápoje), šerbety (sladené ovocné nápoje), sarsaparilový nápoj, nápoje izotonické, sódomá voda, jablkový džús (nealkoholický), nealkoholické ovocné výťažky, zeleninové šťavy, príchuti na výrobu nápojov, sirupy na výrobu malinoviek, sýtená voda, prípravky na výrobu sýtenej vody, lítna voda, srvátkové nápoje, prípravky na výrobu minerálnych vôd, paradajková šťava (nápoj), stolové vody, prípravky na výrobu nápojov, pastilky na výrobu šumivých nápojov, prípravky na výrobu likérov, sladina, ovocné šťavy, nápoje z nealkoholických štiav, sóda, koktail nealkoholický, nealkoholické nápoje z ovocných štiav, nealkoholické výťažky z ovocia, minerálne vody (nápoje), prášky na prípravu šumivých nápojov, selterská voda, minerálka, mandľové mlieko ako nápoj, sirupy na výrobu nápojov, nealkoholické nápoje, citronády, arašidové mlieko (nápoje nealkoholické), tablety na prípravu šumivých nápojov, vody (nápoje).

(540)

BRANISKO

- (591) modrá  
 (731) Šofranko Ján, Široké 23, 082 37 Široké, SK;



(210) 2666-2004

(220) 26.8.2004

8 (511) 29, 30, 32

(511) 29 - Zeleninové šťavy na varenie, paradajková šťava na varenie, bujónové koncentráty, mliečne nápoje s vysokým obsahom mlieka.

30 - Ľadový čaj, šťavy (chuťové prísady), čokoládové nápoje, príchuti do potravín s výnimkou esencií a éterických olejov, príchuti do nápojov s výnimkou éterických olejov, mliečne kakaové nápoje, kávové nápoje, mliečne čokoládové nápoje, nápoje na báze čajov, mliečne kávové nápoje, kakaové nápoje, prísady do nápojov iné ako esencie, čaj.

32 - Šerbety (nápoje), šerbety (sladené ovocné nápoje), sarsaparilový nápoj, nápoje izotonické, sódová voda, jablkový džús (nealkoholický), nealkoholické ovocné výťažky, zeleninové šťavy, príchuti na výrobu nápojov, sirupy na výrobu malinoviek, sýtená voda, prípravky na výrobu sýtenej vody, lítna voda, srvátkové nápoje, prípravky na výrobu minerálnych vôd, paradajková šťava (nápoj), stolové vody, prípravky na výrobu nápojov, pastilky na výrobu šumivých nápojov, prípravky na výrobu likérov, sladina, ovocné šťavy, nápoje z nealkoholických štiav, sóda, koktail nealkoholický, nealkoholické nápoje z ovocných štiav, nealkoholické výťažky z ovocia, minerálne vody (nápoje), prášky na prípravu šumivých nápojov, selterská voda, minerálka, mandľové mlieko ako nápoj, sirupy na výrobu nápojov, nealkoholické nápoje, citrónády, arašidové mlieko (nápoje nealkoholické), tablety na prípravu šumivých nápojov, vody (nápoje).

(540)

Rythmus

(591) Žltá, čierna

(731) Šofranko Ján, Široké 23, 082 37 Široké, SK;

(210) 2668-2004

(220) 26.8.2004

8 (511) 1, 3, 4

(511) 1 - Priemyselné chemikálie, najmä tenzidy ako chemické prísady do výrobkov; apretačné a bieliace prísady a prípravky na priemyselné účely; biologické prísady a prípravky, enzýmy a enzymatické prípravky na priemyselné využitie; chemické prípravky na čistenie tekutín a zmäkčovanie vody; detergenty a škrob na priemyselné účely; impregnačné látky a namáčacie prípravky na farbenie textílií a kože; chemické prípravky na výrobu pigmentov; chemické prostriedky na konzervovanie potravín a krmív; umelé sladidlá; hnojivá prírodné a umelé pre poľnohospodárstvo, lesníctvo, záhradníctvo a záhradkárské účely; živné soli a roztoky pre vonkajšie a izbové rastliny a kvety; chemické prísady do fungicídov; bakteriálne prípravky patriace do triedy 1.

3 - Pracie, čistiace, leštiace a apretačné prostriedky a prípravky, najmä pracie prášky, tablety a roztoky, namáčacie prostriedky, bieliace, avivážne a apretačné prípravky; prostriedky na umývanie riadu a sanitárnych zariadení; detergenty

a stabilizujúce emulzie; výrobky na osobnú hygienu a výrobky kozmetické, najmä s obsahom tenzidov, napr. mydlá toaletné, medicínálne, dezinfekčné a dezodorizačné kusové, práškové a tekuté, sprchové gély, kúpeľové peny, oleje a soli, stabilizujúce peny na kozmetické a hygienické účely, pleťové mlieka, pleťové vody, zubné pasty, prášky a ústne vody, ústne vody a spreje, šampóny a vlasové vody vrátane farieb a prelivov na vlasy, kozmetické prípravky pre zvieratá. 4 - Priemyselné oleje, mazacie tuky a mazadlá, napr. ako konzervačné prípravky na kožu a textílie; zmesi pohlcujúce prach vrátane jeho zvláčňovania a viazania.

(540)



(731) VALTECH TORS, v. o. s., Dolní Bojanovice 852, 696 17 Dolní Bojanovice, CZ;

(740) Hojčuš Peter, Ing., Bratislava, SK;

(210) 2669-2004

(220) 26.8.2004

8 (511) 1, 3, 4

(511) 1 - Priemyselné chemikálie, najmä tenzidy ako chemické prísady do výrobkov; apretačné a bieliace prísady a prípravky na priemyselné účely; biologické prísady a prípravky, enzýmy a enzymatické prípravky na priemyselné využitie; chemické prípravky na čistenie tekutín a zmäkčovanie vody; detergenty a škrob na priemyselné účely; impregnačné látky a namáčacie prípravky na farbenie textílií a kože; chemické prípravky na výrobu pigmentov; chemické prostriedky na konzervovanie potravín a krmív; umelé sladidlá; hnojivá prírodné a umelé pre poľnohospodárstvo, lesníctvo, záhradníctvo a záhradkárské účely; živné soli a roztoky pre vonkajšie a izbové rastliny a kvety; chemické prísady do fungicídov; bakteriálne prípravky patriace do triedy 1.

3 - Pracie, čistiace, leštiace a apretačné prostriedky a prípravky, najmä pracie prášky, tablety a roztoky, namáčacie prostriedky, bieliace, avivážne a apretačné prípravky; prostriedky na umývanie riadu a sanitárnych zariadení; detergenty a stabilizujúce emulzie; výrobky na osobnú hygienu a výrobky kozmetické, najmä s obsahom tenzidov, napr. mydlá toaletné, medicínálne, dezinfekčné a dezodorizačné kusové, práškové a tekuté, sprchové gély, kúpeľové peny, oleje a soli, stabilizujúce peny na kozmetické a hygienické účely, pleťové mlieka, pleťové vody, zubné pasty, prášky a ústne vody, ústne vody a spreje, šampóny a vlasové vody vrátane farieb a prelivov na vlasy, kozmetické prípravky pre zvieratá. 4 - Priemyselné oleje, mazacie tuky a mazadlá, napr. ako konzervačné prípravky na kožu a textílie; zmesi pohlcujúce prach vrátane jeho zvláčňovania a viazania.

(540)



(731) VALTECH TORS, v. o. s., Dolní Bojanovice 852, 696 17 Dolní Bojanovice, CZ;

(740) Hojčuš Peter, Ing., Bratislava, SK;

**(210) 2672-2004**

(220) 26.8.2004

**8 (511) 9, 16, 35, 41, 42**

(511) 9 - Nosiče zvuku a obrazu; zvukové a zvukovo-obrazové záznamy na nosičoch; nahrané CD nosiče, DVD nosiče, videopásy; elektrické, elektronické, optické, meracie, signalizačné, kontrolné prístroje a zariadenia; prístroje na záznam, prenos, spracovanie a reprodukciu zvuku, obrazu alebo dát, telekomunikačné prístroje a zariadenia, vysielacie zariadenia, prepájacie alebo smerovacie zariadenia, zabezpečovacie zariadenia proti odcudzeniu zariadenia na sprostredkovanie prenosu dát, magnetické nosiče údajov, počítače, periférne zariadenia k počítačom, elektronické obvody na prenos programových dát, počítačové programy, počítačový softvér, počítačový softvér poskytovaný z internetu, kopírovateľné elektronické publikácie poskytované on-line z počítačových báz dát alebo z internetu, počítačový softvér na umožnenie pripojenia k bázam dát a k internetu, počítačový softvér na umožnenie vyhľadávania dát, kopírovateľná digitálna hudba poskytovaná z počítačových báz dát, internetu alebo z internetových webových stránok, MP3 prehrávače, videofilmy, mikroprocesory, klávesnice, modemy, audiovizuálne prístroje a zariadenia a prístroje na elektronické hry, čipové telefónne karty.

16 - Tlačoviny, notové predlohy, knihy a tlačené publikácie, časopisy, noviny, brožúry, sprievodcovia a príručky, všetko v súvislosti s hudbou; príručky o hudbe a hudobných nástrojoch; správy z oblasti hudby a kultúry v papierovej forme; tlačené tabuľky, grafy, diagramy, schémy a príručky vytvorené z uvedených informácií; kalendáre, firemné listiny, papierové propagačné materiály, letáky, prospekty, tlačivá a kancelárske potreby s výnimkou nábytku; kancelárska technika uvedená v tejto triede, náhradné diely a príslušenstvo kancelárskej techniky uvedené v tejto triede.

35 - Poradenské a konzultačné služby; poskytovanie obchodných alebo podnikateľských informácií; marketing; marketingové štúdie; obchodný alebo podnikateľský prieskum; prieskum verejnej mienky; prieskum trhu; analýzy nákladov; hospodárske (ekonomické) predpovede; zostavovanie výpisov z účtov; vedenie kartoték v počítači; zbieranie údajov do centrálnej kartotéky; vzťahy s verejnosťou, prieskum vzťahov medzi podnikmi, inštitúciami a spoločenským prostredím; organizovanie výstav na komerčné alebo reklamné účely; predvádzanie tovaru na reklamné účely a podporu predaja; vylepovanie plagátov; rozširovanie reklamných alebo inzertných oznamov; rozširovanie reklamných materiálov zákazníkovi (letáky, prospekty, tlačivá, vzorky);

zasielanie reklamných materiálov zákazníkovi; vydávanie a aktualizovanie reklamných materiálov; uverejňovanie reklamných textov; prenájom reklamných plôch; vydávanie reklamných alebo náborových textov; rozhlasová reklama; reklama, on-line reklama na počítačovej komunikačnej sieti, reklama prostredníctvom mobilných telefónov, reklamné agentúry televízne reklamy; reklamná, inzertná a propagačná činnosť prostredníctvom akéhokoľvek média, prostredníctvom telefónnej siete, dátovej siete, informačnej siete, elektronickej siete, komunikačnej siete alebo počítačovej siete; poskytovanie informácií a iných informačných produktov komerčného alebo reklamného charakteru, multimediálnych informácií komerčného alebo reklamného charakteru; komerčné využitie internetu; on-line inzercia; podpora predaja (aj pre tretie osoby), vydávanie a aktualizovanie reklamných materiálov, rozširovanie reklamných materiálov zákazníkovi, rozširovanie reklamných oznamov, vzťahy s verejnosťou, inzercia výrobkov a služieb, sprostredkovanie obchodných služieb.

41 - Vzdelávanie, zábava, zábavné parky, informácie o možnostiach zábavy, informácie o výchove a vzdelávaní, organizovanie rekreačných, poznávacích a vzdelávacích zájazdov a pobytov, informácie o rekreáciách, informácie o móde, vzdelávacia a zábavná činnosť, televízna zábava, služby športovísk, prevádzkovanie športových zariadení, poskytovanie klubových služieb (výchovno-vzdelávacích), služby pre oddych a zábavu, fotografická reportáž, fotografovanie, reportérske služby, rezervácia vstupeniek, tvorba televíznych a rozhlasových programov, výroba audiovizuálnych programov, výroba kultúrnych predstavení, výroba hudobných predstavení, výroba divadelných predstavení, výroba dokumentárnych predstavení, divadelné a hudobné predstavenia, výroba a tvorba videofilmy, prenájom a požíčovanie nahrávacích a premiatých zariadení, osvetľovacích prístrojov, dekorácií, filmov, videopások, filmová tvorba, činnosť filmových štúdií, nahrávanie na videopásy, prenájom zvukových nahrávacích zariadení, prenájom audio-prístrojov, výroba zvukových a zvukovo-obrazových záznamov, služby poskytované hudobnými skupinami, požíčovanie hudobných nástrojov a aparátov, vydávanie notových predlôh počítačových hier/počítačových sietí, hudobné skladateľské služby, požíčovanie filmových premiatych a príslušenstva, strihanie videopások, služby nahrávacích štúdií, služby video- a audioprenájmu, organizovanie a vedenie kolokvií, seminárov, sympózií, organizovanie predstavení (manažérske služby), organizovanie kongresov, organizovanie športových súťaží, akcií, hier, podujatí, organizovanie a vedenie koncertov, plesov, súťaží krásy, vedomostných súťaží, zábavných súťaží, kultúrnych a vzdelávacích výstav, konferencií, školení, organizovanie živých vystúpení, plánovanie a organizovanie večierkov, organizovanie kultúrnych, vzdelávacích a zábavných podujatí, on-line poskytovanie rozhlasovej, televíznej zábavy, zhromažďovanie a poskytovanie informácií v oblasti kultúry, športu, zábavy a vzdelávania, vydavateľská a nakladateľská činnosť s výnimkou vydávania reklamných a náborových textov, elektronická edičná činnosť v malom

(DPT služby), publikácia elektronických kníh, novín a časopisov on-line, poskytovanie (on-line) počítačových hier z počítačových báz dát alebo prostredníctvom internetu, organizovanie a vedenie konferencií, seminárov a workshopov poskytované on-line prostredníctvom telekomunikačného spojenia alebo počítačovej siete, poskytovanie nekopírovateľnej digitálnej hudby z internetu a z internetových webových stránok, informácie o možnostiach rekreácie, zábavy, výchove a vzdelávaní poskytované on-line z počítačových báz dát alebo internetu, digitálna tvorba obrazov na výstupných zariadeniach, vedomostné alebo zábavné súťaže organizované prostredníctvom internetu alebo telefónov a mobilných telefónov, výroba rozhlasových programov, zábavné, vzdelávacie a publicistické programy, rozhlasové dialógy, rozhlasové spravodajstvo, publicistika; zverejňovanie textov (okrem reklamných), elektronické publikovanie (bez možnosti kopírovania) a poskytovanie elektronických publikácií (bez možnosti kopírovania), koncertné siene, sály; prevádzkovanie múzea; obveselenie; organizovanie hudobných festivalov; služby poskytované orchestrami, redigovanie scenárov; vydávanie kníh a neperiodických publikácií, najmä hudobní; výroba vzdelávacích televíznych programov o novinkách zo sveta vedy a techniky; tvorba televíznych programov s informáciami o najnovších trendoch v oblasti počítačov, technológií a mobilnej komunikácie, s informáciami a zaujímavosťami o novinkách z oblasti softvérov a internetu; výroba nemoderovaných a moderovaných programov týkajúcich sa analýz a trendov vo svete vedy a techniky, v oblasti počítačov, technológií a mobilnej komunikácie, informácií o novinkách v oblasti softvérov internetu, v oblasti kultúry, zábavy, športu a vzdelávania, kinematografie; výroba nemoderovaných a moderovaných publicistických, spravodajských a zábavných programov; služby klubov zdravia (telesné cvičenia); služby a zábava poskytované v prázdninových táborech; organizovanie lotérií, živé predstavenia, usporadúvanie a prevádzkovanie nekomerčných výstav; sprostredkovanie uvedených služieb v tejto triede.

42 - Spravovanie autorských práv; návrhy a grafické služby každého druhu, grafický dizajn; spravovanie autorských práv; navrhovanie obalov; obalový dizajn; výroba grafických návrhov a inzerátov spracovaných pomocou počítača; poradenstvo v oblasti grafického dizajnu; umelecký dizajn; vytváranie počítačových stránok pre zákazníkov.

(540)



(731) Féder Roman, Mgr., Markušova č. 7, 902 01 Pezinok, SK;

(740) Neuschl Vladimír, Mgr. Ing., Bratislava, SK;

(210) 2674-2004

(220) 26.8.2004

8 (511) 39

(511) 39 - Automobilová doprava; distribúcia tovaru na dobierku; doručovacie služby, kuriérske služby; doručovanie balíkov; doručovanie tovaru; dovoz, doprava; informácie o preprave; kuriérske služby; skladovanie; služby v doprave a preprave.

(540)



(591) čierna a červená

(731) Direct Parcel Distribution SK, s. r. o., Rožňavská 1, 831 04 Bratislava, SK;

(210) 2675-2004

(220) 26.8.2004

8 (511) 35

(511) 35 - Obchodno-marketingové služby (vernostný program); podpora predaja pre tretie osoby.

(540)



(591) červená

(731) LOYALTY PARTNERS, s. r. o., Bajkalská 25, 827 18 Bratislava, SK;

(210) 2676-2004

(220) 26.8.2004

8 (511) 35

(511) 35 - Marketingové štúdie; obchodný alebo podnikateľský prieskum; vydávanie a aktualizácia reklamných materiálov; poskytovanie obchodných alebo podnikateľských informácií; odborné, obchodné poradenstvo; rozširovanie reklamných materiálov, poradenstvo pri vedení podnikov; prieskum trhu.

(540)



(591) biela, červená, čierna

(731) LOYALTY PARTNERS, s. r. o., Bajkalská 25, 827 18 Bratislava, SK;

(210) 2691-2004

(220) 27.8.2004

(310) M 0401455

(320) 30.3.2004

(330) HU

8 (511) 38, 41

(511) 38 - Televízne vysielanie, vysielanie káblovej televízie, prenos pomocou satelitných družíc.

41 - Televízna zábava, titulky, filmová tvorba, filmové štúdiá, prevádzkovanie kinosál, výroba televíznych programov, dabing, požíčovanie kinofilmov, výroba videofilmov.

(540)



(731) Mediatech Média - és Kábeltechnológia Kft., Kéleti Károly u. 22., H-1024 Budapest, HU;

(740) Hörmann Tomáš, Ing., Bratislava, SK;

(210) 2692-2004

(220) 27.8.2004

8 (511) 29, 30, 43

(511) 29 - Mäso; konzervované mäso; bravčové mäso; hydina; divina; mäsové výťažky; držky; údeniny; slanina; šunka; klobásy, salámy, párky; pečeňová paštéta; huspenina; krvná tlačienka; krvavica; kôrovce (s výnimkou živých); krevety, nie živé; mäkkýše (neživé); mušle jedlé (nie živé); rybie plátky; potraviny z rýb; konzervované ryby; potravinárske výrobky z rýb; ryby s výnimkou živých; tuniaky; ančovky (sardely); haringy; polievky; prípravky na výrobu polievok; bujóny, vývary; prípravky na bujóny, vývary; bujónové koncentráty;

zeleninové polievky; konzervovaná zelenina; sušená zelenina; varená zelenina; zelenina v štiplavom náleve; konzervovaná cibuľa; konzervovaná fazuľa; konzervovaný hrach; šošovica, konzervovaná; šampiňóny konzervované; olivy konzervované; konzervované záhradné bylinky; zemiakové hranolčeky; krokety; zemiakové lupienky; nakladaná zelenina; nakladané uhorky; kyslá kapusta; zeleninové šťavy na varenie; paradajková šťava na varenie; paradajkový pretlak; sójové bôby konzervované ako potrava; zeleninové šaláty; ovocné šaláty; ovocná dreň; mrazené ovocie; ovocie (kompóty); konzervované ovocie; ovocie naložené v alkohole; ovocné rôsoly; džemy; marmelády; plátky sušeného ovocia; kandizované ovocie; sušené hrozienka; zázvorový džem; mliečne výrobky; mlieko; mliečne nápoje s vysokým obsahom mlieka; smotana; šľahačka; bryndza; sýry; tofu; jedlé tuky; margarín; maslo; jedlý olivový olej; jedlý slnečnicový olej; nasolené potraviny.

30 - Ryža; ovsená múka; vyrážková pšeničná múka; sójová múka; kukuričná múka; potravinárska múka; krupica; pizzový prášok; prášok do pečiva; droždie do cesta; chuťové prísady; aromatické prípravky do potravín; príchuti (arómy); príchuti do koláčov a zákuskov s výnimkou éterických olejov; cestá; cestá na pizzu; cestá na koláče; lístkové cesto; maslové, tukové cesto; chlieb; nekysnutý chlieb; jemné pečivo; pečivo; sladké žemle; sendviče; oblátky; palacinky; perníky, medovníky; sušienky, sucháre, keksy, biskvity; zákusky, koláče; koláče s plnkou; torty; pizza; plnená pizza s posypom; múčne potraviny; výrobky z múky; pirohy; pirožky s mäsom; sendviče; kuskus; cestoviny; plnené cestoviny; halušky, lokše; slíže; rezance; špagety; makaróny; zvitky; med; čaj; káva; kávové nápoje; mliečne

kávové nápoje; prísady do nápojov iné ako esencie; kávové príchuti; kávovinové náhradky; korenie; koreniny; horčica; horčicová múčka; ocot; kapary; kečup; paradajková omáčka; rajčinová šťava; majonéza; marináda (chuťové prísady); šalátové dresingy; mäsové šťavy (omáčky); šalátové zálievky; šťavy s výnimkou dresingov; lupienky, vločky (obilninové); kukuričné vločky; pražená kukurica; kukuričné pukance; ovsené vločky; výrobky z obilnín; zmrzlina; zmrzlinové poháre; zmrzlinové prášky, nanuky, mrazené krémy, zmrzlinové zmesi; puding; ľad (prírodný alebo umelý); ľad na osvieženie.

43 - Služby barov; bufety (rýchle občerstvenie); hotelierske služby; jedálne a závodné jedálne; prevádzkovanie kempov; služby motelov; penzióny; poskytovanie prechodného ubytovania; ubytovacie služby prázdninových táborov; prevádzkovanie hotelového ubytovania; kaviarne; reštaurácie; samoobslužné reštaurácie; služby v oblasti zásobovania potravinárskymi výrobkami; ceteringové služby; príprava a dodávka jedál na objednávku; poskytovanie služieb v oblasti poskytovania jedál objednaných prostredníctvom interaktívnych komunikačných sietí; rezervácia hotelov; rezervácia penziónov; samoobslužné reštaurácie; turistické ubytovane; ubytovacie kancelárie (hotely, penzióny); sprostredkovanie reštauračných a kaviarenských služieb; sprostredkovanie služieb cestovných kancelárií, a to rezervácie hotelov, penziónov, reštauračných služieb; zaobstarávanie ubytovania a stravovania v hoteloch, penziónoch, turistických a prázdninových táboroch, ubytovniach, na farmách a rekreačných zariadeniach.

(540) **BOCCACCIO**

(731) BOCCACCIO, spol. s r. o., Farská 36, 949 01 Nitra, SK;

(740) Belička Ivan, Ing., Banská Bystrica, SK;

(210) 2693-2004

(220) 27.8.2004

8 (511) 5

(511) 5 - Farmaceutické, zverolekárske a zdravotnícke prípravky; dietetické látky prispôbené na lekárske účely, potrava pre dojčatá; náplasti, obväzový materiál; hmoty na plombovanie zubov a zubné vosky; dezinfekčné prostriedky, prípravky na ničenie hmyzu, fungicídy, herbicídy.

(540) **RONAL**

(731) Merck, spol s r. o., Tuhovská 3, 830 06 Bratislava, SK;

(210) 2694-2004

(220) 27.8.2004

8 (511) 5

(511) 5 - Farmaceutické, zverolekárske a zdravotnícke prípravky; dietetické látky prispôbené na lekárske účely, potrava pre dojčatá; náplasti, obväzový materiál; hmoty na plombovanie zubov a zubné vosky; dezinfekčné prostriedky, prípravky na ničenie hmyzu, fungicídy, herbicídy.

(540) **Paretin**

(731) Merck, spol s r. o., Tuhovská 3, 830 06 Bratislava, SK;

(210) 2695-2004

(220) 27.8.2004

8 (511) 5

(511) 5 - Farmaceutické, zverolekárske a zdravotnícke prípravky; dietetické látky prispôsobené na lekárske účely, potrava pre dojčatá; náplasti, obväzový materiál; hmoty na plombovanie zubov a zubné vosky; dezinfekčné prostriedky, prípravky na ničenie hmyzu, fungicídy, herbicídy.

(540) **Eurin**

(731) Merck, spol s r. o., Tuhovská 3, 830 06 Bratislava, SK;

(210) 2696-2004

(220) 27.8.2004

8 (511) 5

(511) 5 - Farmaceutické, zverolekárske a zdravotnícke prípravky; dietetické látky prispôsobené na lekárske účely, potrava pre dojčatá; náplasti, obväzový materiál; hmoty na plombovanie zubov a zubné vosky; dezinfekčné prostriedky, prípravky na ničenie hmyzu, fungicídy, herbicídy.

(540) **Euklazid**

(731) Merck, spol s r. o., Tuhovská 3, 830 06 Bratislava, SK;

(210) 2697-2004

(220) 27.8.2004

(310) 356 272

(320) 16.7.2004

(330) CZ

8 (511) 35, 41, 42, 44

(511) 35 - Marketingové projekty vo farmácii.

41 - Edukácia lekárov, lekárníkov a pacientov vo farmácii.

42 - Výskum v oblasti klinickej farmakológie, demografické projekty prevalence a incidence onemocnenia - výskyt onemocnení a výskyt nových prípadov v čase, farmakoekonomické projekty vo farmácii, audit predpisovania liekov a chovania vo farmácii.

44 - Poradenstvo a poskytovanie informácií v oblasti klinickej farmakológie.

(540)



(591) bledo-modrá, tmavo-modrá

(731) PHARMA PROJECTS, s. r. o., Dolnice 712/10, 621 00 Brno, CZ;

(740) Beleščák Ladislav, Ing., Piešťany, SK;

(210) 2699-2004

(220) 27.8.2004

8 (511) 35, 38, 41

(511) 35 - Obchodná činnosť v oblasti umenia, organizovanie výstav na obchodné a reklamné účely, obchodný alebo podnikateľský prieskum, vydávanie reklamných alebo náborových textov, reklama.

38 - Rozhlasové vysielanie.

41 - Produkcia rozhlasových programov a videofilmov, vydávanie slovných a hudobných diel na zvukových a obrazových nosičoch, vydávanie novín, časopisov a kníh, organizovanie vedeckých alebo zábavných súťaží, organizovanie kultúrnych a vzdelávacích výstav, organizovanie živých vystúpení, prenájom videokaziet.

(540) **SLOVAK POWER**

(731) N-RADIO, spol. s r. o., Vajanského 7, 949 01 Nitra, SK;

(740) Beleščák Ladislav, Ing., Piešťany, SK;

(210) 2701-2004

(220) 27.8.2004

8 (511) 5, 29, 30

(511) 5 - Farmaceutické a zverolekárske prípravky; sanitárne prípravky na lekárske účely; dietetické jedlá a látky upravené na lekárske a klinické použitie; jedlo a jedlé substancie pre deti, dojčatá a invalidov; jedlo a jedlé substancie pre dojčiacu matku upravené na lekárske použitie; výživové a diétne doplnky; vitamínové prípravky, prípravky minerálnych jedál; liečivé cukrovinky.

29 - Zelenina a zemiaky (konzervované, sušené alebo varené), ovocie (konzervované, sušené alebo varené), hríby (konzervované, sušené alebo varené), mäso, hydina, zverina, ryby a morské živočíchy, všetky tieto produkty tiež vo forme výťažkov, polievok, rôsolov, cestovín, zaváranín, hotových jedál, mrazených alebo dehydrovaných; džemy; vajcia; mlieko, smotana, maslo, syr a iné výrobky pripravené na báze mlieka; mliečne náhradky; mliečne nápoje; dezerty vyrobené z mlieka a smotany; jogurty; sójové mlieko (mliečna náhradka), výrobky na báze sóje, jedlé oleje a tuky; proteínové prípravky na ľudskú výživu; bezmliečne krémy; klobásky; údeniny; orieškové maslo; polievky; polievkové koncentráty, mäsové vývary, bujónové kocky, bujóny, vývary.

30 - Káva, kávové výťažky, výrobky a nápoje pripravené na báze kávy; ľadová káva; kávové náhradky, výťažky z kávových náhradiek, výrobky a nápoje pripravené na báze kávových náhradiek; cigória; čaj, čajové výťažky, výrobky a nápoje pripravené na báze čaju; ľadový čaj; prípravky zo sladu; kakao a výrobky a nápoje pripravené na báze kakaa; čokoláda, čokoládové výrobky, výrobky a nápoje pripravené na báze čokolády; cukrovinky, sladkosti, cukríky; cukor; žuvačky; prírodné sladidlá; pekárenské výrobky, chlieb, kvasnice, cestoviny; biskvity, koláče, sušienky, vafle, karamelky, pudíngy, zmrzliny, vodové zmrzliny, šerbety, mrazené cukrovinky, mrazené koláče, jemné zmrzliny, mrazené dezerty, mrazené jogurty; spojovacie prísady na výrobu zmrzlín, a/alebo vodových zmrzlín, a/alebo šerbetov, a/alebo mrazených cukrovínok, a/alebo mrazených koláčov, a/alebo jemných zmrzlín, a/alebo mrazených dezertov, a/alebo mrazených jogurtov; med a náhradky medu; cereálie, müsli, kukuričné lupienky, cereálne tyčinky, hotové jedlá z cereálií; cereálne výrobky; ryža; cestoviny; rezance; potraviny vyrobené na základe ryže, múky alebo cereálií, tiež vo forme hotových jedál; pizza; sendviče; zmesi cestovín a cesta pripraveného na pečenie v rúre; omáčky; sójová



omáčka; kečup; aromatické alebo korenisté výrobky na jedlo, korenie, šalátové zálievky, majonézy, horčica; ocot.

**(540) YOGO**

(731) Société des Produits Nestlé S. A., Vevey, CH;  
(740) Mešková Viera, Ing., Bratislava, SK;

**(210) 2768-2004**

(220) 6.9.2004

**8 (511) 33**

(511) 33 - Alkoholické nápoje s výnimkou piva.

**(540)**

(591) červená, biela, čierna, strieborná  
(731) V & S Czech, spol. s r. o., Barákova 237, 251 01  
Říčany u Prahy, CZ;  
(740) Kajabová Monika, JUDr., Bratislava, SK;

**(210) 2769-2004**

(220) 6.9.2004

**8 (511) 33**

(511) 33 - Alkoholické nápoje s výnimkou piva.

**(540)**

(591) zelenožltá, strieborná, biela, striebornošedá  
(731) V & S Czech, spol. s r. o., Barákova 237, 251 01  
Říčany u Prahy, CZ;  
(740) Kajabová Monika, JUDr., Bratislava, SK;

**(210) 2770-2004**

(220) 6.9.2004

**8 (511) 33**

(511) 33 - Alkoholické nápoje s výnimkou piva.

**(540)**

(591) zelená, strieborná, biela, striebornošedá

(731) V & S Czech, spol. s r. o., Barákova 237, 251 01  
Říčany u Prahy, CZ;

(740) Kajabová Monika, JUDr., Bratislava, SK;

**(210) 2771-2004**

(220) 6.9.2004

**8 (511) 33**

(511) 33 - Alkoholické nápoje s výnimkou piva.

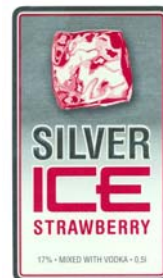
**(540)**

(591) červená, strieborná, biela, striebornošedá  
(731) V & S Czech, spol. s r. o., Barákova 237, 251 01  
Říčany u Prahy, CZ;  
(740) Kajabová Monika, JUDr., Bratislava, SK;

**(210) 2772-2004**

(220) 6.9.2004

**8 (511) 33**

(511) 33 - Alkoholické nápoje s výnimkou piva.

**(540)**

(591) modrá, strieborná, biela, striebornošedá  
(731) V & S Czech, spol. s r. o., Barákova 237, 251 01  
Říčany u Prahy, CZ;  
(740) Kajabová Monika, JUDr., Bratislava, SK;

**(210) 2773-2004**

(220) 6.9.2004

**8 (511) 33**

(511) 33 - Alkoholické nápoje s výnimkou piva.

**(540)**

(591) bielo modrá, tmavo modrá, strieborná, biela, červená  
(731) V & S Czech, spol. s r. o., Barákova 237, 251 01  
Říčany u Prahy, CZ;  
(740) Kajabová Monika, JUDr., Bratislava, SK;

(210) 2796-2004  
(220) 8.9.2004  
(310) 346178  
(320) 3.5.2004  
(330) CZ

**8 (511) 29, 30, 32, 33**

(511) 29 - Zeleninové šťavy na varenie.  
30 - Nálevy na ochutenie, ľad na osvieženie, nápoje z kávy, kakaa alebo čokolády, nápoje na báze čaju, prísady do nápojov s výnimkou esencií, príchuť do nápojov s výnimkou éterických olejov, sirup melasový, šerbet ako zmrzlina, šťavy s výnimkou dresingov.  
32 - Minerálne vody, šumivé nápoje a iné nealkoholické nápoje, ovocné nápoje a šťavy, šerbet ako nápoje, sirupy a iné prípravky na prípravu nápojov, pivo.  
33 - Alkoholické nápoje (s výnimkou pív).

(554)

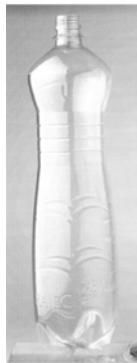

(731) Kofola, a. s., Pod Bezručovým vrchom, Za drahou 165/1, 794 01 Krnov, CZ;  
(740) Záthurecký Eugen, JUDr., Banská Bystrica, SK;

(210) 2797-2004  
(220) 8.9.2004  
(310) 346033  
(320) 30.4.2004  
(330) CZ

**8 (511) 29, 30, 32, 33**

(511) 29 - Zeleninové šťavy na varenie.  
30 - Nálevy na ochutenie, ľad na osvieženie, nápoje z kávy, kakaa alebo čokolády, nápoje na báze čaju, prísady do nápojov s výnimkou esencií, príchuť do nápojov s výnimkou éterických olejov, sirup melasový, šerbet ako zmrzlina, šťavy s výnimkou dresingov.  
32 - Minerálne vody, šumivé nápoje a iné nealkoholické nápoje, ovocné nápoje a šťavy, šerbet ako nápoje, sirupy a iné prípravky na prípravu nápojov, pivo.  
33 - Alkoholické nápoje (s výnimkou pív).

(554)



(731) Kofola, a. s., Pod Bezručovým vrchom, Za drahou 165/1, 794 01 Krnov, CZ;  
(740) Záthurecký Eugen, JUDr., Banská Bystrica, SK;

(210) 2800-2004  
(220) 9.9.2004

**8 (511) 35, 38, 41**

(511) 35 - Prenájom kancelárskych strojov a zariadení, reklama, reklamné oznamy - rozširovanie, uverejňovanie reklamných textov, služby (telefónne odkazovače), poradenstvo v obchodnej činnosti, vydavateľská činnosť (vydávanie reklamných materiálov).  
38 - Poskytovanie telekomunikačnej služby audio-tex, telefaxové služby, prenájom telekomunikačných prístrojov, telefónne služby, telekomunikačné služby, SMS služby, vysielanie v elektronických médiách (TV, rozhlas, internet).  
41 - Poskytovanie počítačových hier z počítačových sietí, vydavateľská činnosť (vydávanie kníh a časopisov), vydávanie on-line kníh a časopisov v elektronickej forme.

**(540) Sexy mobil**

(731) TELTEX, s. r. o., Toryská 6, 821 07 Bratislava, SK;

(210) 2801-2004  
(220) 9.9.2004

**8 (511) 35, 38, 41**

(511) 35 - Prenájom kancelárskych strojov a zariadení, reklama, reklamné oznamy - rozširovanie, uverejňovanie reklamných textov, služby (telefónne odkazovače), poradenstvo v obchodnej činnosti, vydavateľská činnosť (vydávanie reklamných materiálov).  
38 - Poskytovanie telekomunikačných prístrojov, telefónne služby, telekomunikačné služby, SMS služby, vysielanie v elektronických médiách (TV, rozhlas, internet).  
41 - Poskytovanie počítačových hier z počítačových sietí, vydavateľská činnosť (vydávanie kníh a časopisov), vydávanie on-line kníh a časopisov v elektronickej forme.

**(540) Sexi mobil**

(731) TELTEX, s. r. o., Toryská 6, 821 07 Bratislava, SK;

(210) 2802-2004  
(220) 9.9.2004

**8 (511) 2, 4, 6, 19, 36, 37, 39, 41, 42**

(511) 2 - Farby, nátery a laky, fermeže, ochranné prípravky proti hrdzi a proti hnilobe dreva, antikorózne farby, oleje a prípravky, tuky na ochranu proti korózii, zahusťovače farieb, farbivá, moridlá, riedidlá, živica prírodná v surovom stave, ochranné prípravky na kovy, ochranné prípravky na drevo, prípravky na odstraňovanie tapiet, tonery do kopírovacích strojov a zariadení, tmel sklenársky, olovnatá bieloba, ochranné nátery na podvozky vozidiel, prášky (kovové, hliníkové, bronzové) pre maliarov, tlačiarov, umelcov a dekoratérov.  
4 - Výrobky na pohlcovanie, zavlažovanie a viazanie prachu, benzín (pohonná zmes), benzín motorový, benzín ťažký, benzol, brikety drevené, brikety palivové, brikety rašelinové, brikety

uholné, dechtový uholný olej, drevené uhlie, drevo palivové, uhlie, koks, ľahký benzín, generátorový plyn, grafit (na mazanie), kvapaliny olejové na rezanie, karnaubový vosk, kerozín, rafinovaný olej, lieh, mazacie oleje, mazacie tuky, mazadlá, vosky, minerálne palivá, motorové palivá, nafta motorová, nafta na kúrenie, olej ako palivo, motorový olej, priemyselné oleje, priemyselné tuky, olejový plyn, plyn na osvetlenie, palivá, pohonné látky, palivá na báze alkoholu, palivové prchavé zmesi, plyn stužený, plyny palivové, pohonné, prípravky na odstraňovanie prachu, protisklzové prípravky na hnacie remene, prísady do motorových palív, ropa, ropa éterická, ropa surová alebo rafinovaná, prostriedky, pohonné zmesi na svietenie.

6 - Obyčajné kovy a ich zliatiny, všetky stavebné materiály kovové patriace do tejto triedy, armatúry do betónu, armatúry na potrubia na stlačený vzduch, biele kovy, hutnícke materiály, cín, cínové dosky, plechy, kovové dláždenie, hliníkové profily, drôtené pletivo, kovové pletivo, železné drôty, drôty zväzujúce a spájacie, drôty z obyčajných kovov, drenážne rúry, hliník, kovové držadlá, klopadlá na dvere, kovové dvere, kovové dverové kľučky, dverové kovania, dverové rámy, dverové uzávery, dverové zarážky, dverové zárubne, dverové zástrčky, dvere kovové odolné proti ohňu, dvere oceľové, dvere z kujného železa, kovové stĺpy na elektrické vedenie, kovové fittingy, fólie na balenie kovové, kovania na stolárske výrobky kovové, hliníkové fólie, klince, príchytky, chróm, ingoty z obyčajných kovov, kovové káble neelektrické, spojky a príchytky na kovové káble a rúry, kovové klenby, kovové potrubia, kovové kolíky, kovové komíny, kovové konštrukcie, oceľové gule, kovanie stavebné, kovania na okná, kovania nábytkové, kovové okenné rámy, okenné kovanie kovové, okenné stavače, kovové rúry, kovové rúrky na ústredné kúrenie, drobné kovové výrobky, kovy všeobecne surové alebo ako polotovary, kovové tesnenia na upchávkové puzdrá, kovy ľahké, kovy ložiskové, kovy rafinované, kovy zväzujúce, kovy tvarované rôznym spôsobom, lisované, razené, kované, frézované, vŕtané, sústružené neobsiahnuté v iných triedach, kovová strešná krytina, kovové laná, oceľové laná, kovové lešenia, kovové lišty a laty, odliatky kovové, odliatky z liatiny, odliatky zo sivej liatiny, odliatky z hliníka, modely zlievarenské kovové, formy na liatie kovov, kovové matice skrutkové, skrutky, mazacie čapy, tlakové maznice, meď surovina alebo polotovar, mosadz surová alebo polotovar, kovová mrežovina, kovové nádoby na stlačený plyn a kvapalný vzduch, kovové nádrže, kovové napínače, kovové nosníky, kovové nity, obyčajné kovy surové alebo polotovary, zliatiny z obyčajných kovov, kovové objímky, kovové obloženia stavebné, pásová oceľ, oceľ nespracovaná alebo ako polotovar, oceľ cementová, oceľ galvanizovaná, oceľ koľajnicová, oceľ liata, oceľ nástrojová, oceľ plávková, oceľ rýchlorezná, oceľ zvarová, oceľ ťahaná, oceľ tyčová, ingoty z ocele, oceľ ušľachtilá, oceľ valcovaná, oceľ vanádová, oceľ zušľachtená, oceľové výrobky (neobsiahnuté v iných triedach), oceľový drôt, oceľová konštrukcia a stavebné oceľové dielce, oceľové gule a guľôčky,

oceľové rúry, oceľové stožiare, oceľové rúrky, oceľové plechy, odvodňovacie rúrky, odkvapky - žľaby, olovo (ako surovina alebo polotovar), kovové oplatenie, ostnatý drôt, kovové tyčinky na spájkovanie, spájky, pancierové plechy, kovové stavebné panely a výplne, dverné pánty, kovové závesy, závesné systémy na stropné podhlady, panely kovové, kovové stavebné dielce, pažnice, kovové podložky, kovové vystužovacie materiály na potrubia, oceľové potrubia, kovové profilové konzoly pre stavebníctvo, valcované profily z plechu, lisované profily, kovové prekklady, kovové priečky stavebné, kovové prípojky a odbočky potrubné, rudy kovové, rudy železné, kovové reťaze, kovové skoby, kovové spojky, kovové stavebné materiály, stavebný materiál z valcovaného a liateho kovu, koľajnica a iný kovový materiál na železnice, kovové stropné dosky, kovové vložky, kovové výstuže, drobný železiarsky tovar, kovové závery, zinok, surové železo, haly kovové montované, zámočnícke výrobky, výrobky z kovu (nie z drahých kovov) neobsiahnuté v iných triedach.

19 - Všetky stavebné materiály nekovové patriace do tejto triedy, armatúry, asfalt, smola, cement, malta, betón, debnenie do betónu, bridlice, tehly, decht (pre stavebníctvo), lepenka na stavebné účely, dechtová lepenka, íl, kameň, kameň stavebný, kesóny na stavebné práce pod vodou, strešné krytiny nekovové, lemovanie striech nekovové, mramor, náterové hmoty pre stavebníctvo, pažnice nekovové, piesok, plst' na stavebné účely, podpory nekovové, prekklady (okenné, dverné) nekovové, preglejka, priečky nekovové, tŕstie na stavebné účely, sadra, nekovové hmoty na stavby, nekovové panely na stavby, nekovové stojky, stožiare (stĺpy) nekovové, šamot, šindle, škvara, štrk, tvárnice, vápno, nekovové výstuže pre stavebníctvo, vápenec, žula, dlažby patriace do tejto triedy, dlaždice nekovové, nekovové obklady v stavebníctve, nekovové podlahy, parkety, nekovové dverové prahy, schodišťa nekovové, nekovové dvere, nekovové mreže, okná nekovové, ploty nekovové, rímsoy nekovové, nekovové okenné rámy, nekovové zárubne dverí, nekovové odkvapové žľaby, plavecké bazény nekovové, klziská (stavby) nekovové, neohybné rúrky nekovové pre stavebníctvo, rúrky na drenáže, nekovové odbočky potrubí, potrubia nekovové pre ventilačné a klimatizačné zariadenia, potrubia spádové nekovové, potrubia tlakové nekovové, rúrky kameninové, rúrky vodovodné nekovové, ventily drenážnych rúrok, okrem ventilov kovových a ventilov z plastov, ventily vodovodné okrem ventilov kovových a ventilov z plastov, konštrukcie stavebné nekovové, prenosné stavby nekovové, drevo polospracované (napr. trámy, dosky, panely, preglejky), drevo opracované, drevo stavebné (dosky), drevo tvárne, drevo úžitkové, drevo dyhové, lišty, koly, lanky, stavebné sklo (napr. dlaždice, sklenená strešná krytina, sklo na izolácie), mozaiky pre stavebníctvo, sklo izolačné na stavby.

36 - Kancelárie realitné, činnosť realitnej kancelárie, sprostredkovanie kúpy a predaja nehnuteľností, nákup, predaj alebo prenájom nehnuteľností, bytov a nebytových priestorov vrátane poskytovania súvisiacich služieb, správa spojená



s prenájmom nehnuteľností, správa nehnuteľností, operatívny lízing, lízing, finančné poradenstvo, finančné operácie, konateľstvo patriace do tejto triedy, kúpa na splátky, nákup na splátky, inkasovanie nájomného, nájomné, obytné domy (vedenie), oceňovanie a odhady nehnuteľností.

37 - Stavebníctvo, služby týkajúce sa stavby budov, ciest, mostov, priehrad alebo prepravných liniek, služby špecializovaných podnikov patriacich do oblastí stavebníctva, ako sú služby napr. maliarov, inštalatérov, kúrenárov, pokrývačov, klampiarov a pod., podzemné stavby, výstavba podzemných inžinierskych sietí, kolektorov, razba stôl, pretlaký potrubí, opravy kanalizácií, povrchová ťažba, banská ťažba, baníctvo, podmorské staviteľstvo, podmorské opravy, stavby prístavov a prístavných hrádzí, stavby a údržba ropovodov, vodohospodárske stavby (čističky odpadových vôd, čističky priemyselných vôd, vodojemy, úpravovne vôd, čerpace stanice vody, zachytávanie vody), ekologické stavby (úpravy vodných tokov a brehov, hrázde, hate, vodné nádrže, priehrady), priemyselné stavby (skládky komunálneho odpadu, skládky priemyselného odpadu, priemyselné haly), mestské stavby (školy, telocvične, nákupné centrá, bazény vnútorné, vonkajšie, občianska výstavba), inžinierske siete (vodovody, kanalizácie, plynofikácie, katódová ochrana potrubí), demolácia stavieb, čistenie budov, izolovanie proti vlhkosti, montáže lešení, vŕtanie studní, štukatérstvo, sadrovanie, tapetovanie, utesňovanie (tmelenie) budov, debniace práce, inšpekcia stavebných projektov, dozor nad stavbami, stavebné informácie, služby prenájmu strojov, stavebných strojov a zariadení, náradia a konštrukčného materiálu, služby opravárske, a to služby uvedenia ktoréhokoľvek objektu do dobrého stavu po upotrebení, po vzniknutých škodách, poškodení alebo čiastočnom zničení (napr. reštaurovanie budovy alebo iného existujúceho predmetu, ktorý sa stal nevyhovujúcim oproti svojmu pôvodnému stavu), služby opravárske, ako služby v oblastiach elektriny, nástrojov, náradia atď., služby údržbárske, ktoré majú uchovať predmet v pôvodnom stave, bez toho, aby sa zmenila niektorá z vlastností, odborné poradenstvo v oblasti stavebníctva.

39 - Balenie tovaru, organizovanie ciest, dodávka tovaru poštou, doručovanie tovaru, dovoz, doprava, automobilová doprava, rozvod elektriny, kuriérske služby, odťahovanie dopravných prostriedkov pri poruchách, osobná doprava, prenájom parkovacej plochy, služby týkajúce sa parkovania automobilov, prenájom automobilov, nákladných vozidiel a kamiónov, prenájom skladišť, prenájom garáží, rozvod vody, zásobovanie vodou, skladovanie, služby v doprave a preprave, sťahovanie, uskladňovanie, organizovanie výletov, zájazdov a pod., sprostredkovanie dopravy.

41 - Informácie o možnostiach rekreácie, informácie o možnostiach rozptýlenia, informácie o možnostiach zábavy, informácie o výchove a vzdelávaní, organizovanie kultúrnych alebo vzdelávacích výstav, organizovanie plesov, organizovanie predstavení, organizovanie súťaží vzdelávacích, športových a zábavných, plánovanie a organizovanie večierkov, usporadúvanie a riadenie pracovných stretnutí, prázdninové tábory

(usporadúvanie, služby s tým spojené), prevádzkovanie športových zariadení, rekreácia (služby pre oddych, informácie), organizovanie a vedenie seminárov, výchovno-zábavné služby, diaľkové štúdium, školenia, zverejňovanie textov okrem reklamných, inštruktážny výcvik, výchovný výcvik, vyučovanie, vzdelávanie, zábava - pobavenie, skúšanie, preskúšanie, programy rozhlasu, zábavy, zábavné rozhlasové programy.

42 - Dizajn priemyselný, geodézia, geologické expertízy, geologický prieskum, geologický výskum, inžinierske práce (expertízy), kontrola kvality, technické kreslenie, počítačové programovanie, počítačové systémové analýzy, tvorba softvéru, obnova počítačových dát, prenájom času na prístup do počítačových databáz, údržba počítačových programov, tlač ofsetová, tlačiarne, tlače litografické, podmorský výskum, technický prieskum, odborné poradenstvo v oblasti počítačového hardvéru, odborné poradenstvo architektonické, odborné poradenstvo v oblasti inžinierstva, stavebné projekcie, projektová činnosť, štúdie technických projektov, zememeračstvo.

(540)



(731) Ingstav Ostrava, a. s., Novočeská 22, 709 06 Ostrava - Mariánske Hory, CZ;

(740) Holoubková Mária, Ing., Bratislava, SK;

(210) 2803-2004

(220) 9.9.2004

(310) Z - 281146

(320) 24.5.2004

(330) PL

8 (511) 30

(511) 30 - Cukrovinky, cukrárske a cukrovinkárske výrobky; obľátky, zákusky, sušienky.

(540)



(591) červená, žltá, oranžová, modrá, biela, zelená, čierna, hnedá, fialová

(731) Zakład Produkcji Cukierniczej „FLIS” Mariusz Flis, Agnieszka Flis, Zakład Pracy Chronionej, Kuranów 12, 96-325 Radziejowice, PL;

(740) Bačfk Kvetoslav, Ing., Nová Dubnica, SK;

(210) 2804-2004

(220) 9.9.2004

(310) Z-281151

(320) 24.5.2004

(330) PL

8 (511) 30

(511) 30 - Cukrovinky, cukrárske a cukrovinkárske výrobky; obľátky, zákusky, sušienky.

(540)



(591) žltá, červená, oranžová, modrá, biela, zelená, čierna, hnedá, fialová

(731) Zakład Produkcji Cukierniczej „FLIS” Mariusz Flis, Agnieszka Flis, Zakład Pracy Chronionej, Kuranów 12, 96-325 Radziejowice, PL;

(740) Bačík Kvetoslav, Ing., Nová Dubnica, SK;

(210) 2805-2004

(220) 9.9.2004

8 (511) 3

(511) 3 - Pracie prípravky, avivážne prípravky, bieliace prípravky, namáčacie prípravky, predpieracie prípravky, sóda na bielenie, sóda na pranie, zmäkčovadlá na bielizeň.

(540)



(731) EFEKTA, spol. s r. o., Hasičská 3855, 911 01 Trenčín, SK;

(740) Kubínyi Peter, Bc., Trenčín, SK;

(210) 2807-2004

(220) 9.9.2004

8 (511) 3, 5

(511) 3 - Saponáty a detergenty; bieliace prípravky; prípravky na čistenie, leštenie, odmasťovanie a brúsenie.

5 - Dezinfekčné prípravky; prípravky na ničenie škodcov, parazitov, hmyzu a iných škodlivých a obťažujúcich zvierat; fungicídy; germicídy, baktericídy, parazitocídy; algicídy; insekticídy; prípravky na ničenie buriny.

(540) ATLANTIC FRESH

(731) UNILEVER N. V., Weena 455, 3013 AL Rotterdam, NL;

(740) Fajnorová Mária, Ing., Bratislava, SK;

(210) 2809-2004

(220) 9.9.2004

8 (511) 5, 34, 35

(511) 5 - Liečivé prípravky, liečivé byliny, výrobky na báze liečivých bylín, cigarety bez obsahu tabaku na lekárske účely.

34 - Tabakové výrobky, byliny na fajčenie.

35 - Sprostredkovateľská činnosť v oblasti obchodu s tovarom.

(540)



(731) CASTOR Piešťany, s. r. o., Vrbovská cesta 81, 921 01 Piešťany, SK;

(740) ROTT, RŮŽIČKA &amp; GUTTMANN, v. o. s., Bratislava, SK;

(210) 2810-2004

(220) 10.9.2004

8 (511) 9, 35, 42

(511) 9 - Prístroje a nástroje vedecké, navigačné, zememeračské, fotografické, optické, signalizačné, kontrolné a prístroje a nástroje na meranie a váženie, magnetické nosiče údajov a záznamové disky, zariadenia na spracovanie údajov a počítače, počítačový hardvér, audiovizuálna technika na výučbu, čipy, číslicové súradnicové zapisovače, diaľkomery, zameriavacie zariadenie patriace do triedy 9, magnetické a kompaktné disky, faxy, geodetické nástroje, pamäťové a mikroprocesorové karty v počítačoch, magnetické pásové jednotky do počítačov, mechanizmus na vkladanie počítačových diskov, meniče diskov do počítačov, mikroprocesory, modemy, elektrické monitorovacie prístroje, monitory - počítačový hardvér, monitorovacie počítačové programy, navigačné nástroje, magnetické nosiče údajov, optické nosiče údajov, periférne zariadenie počítačov, programy na počítačové hry, tlačiarne k počítačom, počítačové klávesnice, počítačové pamäte, nahrané počítačové programy, počítačové programy stiahnuté z telekomunikačnej siete, notebooky, podložky pod myš, podpera zápästia pri práci s počítačom, procesory ako centrálné procesorové jednotky, procesory ako základné jednotky samočinného počítača, počítačový softvér, presné meracie prístroje, rozhrania pre počítače, zariadenie na vnútorné spojenie, skenery, textové procesory - zariadenia na úpravu a spracovanie textu.

35 - Automatizované spracovanie dát, poradenské a konzultačné služby v oblasti informačných technológií ekonomického a obchodného charakteru, vyhľadávanie informácií v počítačových súboroch pre zákazníkov, zbieranie údajov do počítačových databáz, zoraďovanie údajov v počítačových databázach, sprostredkovanie obchodu s tovarom.

42 - Aktualizovanie počítačových programov, inštalácia počítačových programov, návrhy počítačových systémov, obnovenie počítačových databáz, počítačové programovanie, zhotovovanie kópií počítačových programov, poradenské a konzultačné služby v oblasti počítačového hardvéru a softvéru, prenájom počítačov, prenájom počítačového softvéru, prevod a konverzia počítačových programov a údajov okrem fyzickej konverzie, prevod a konverzia údajov a dokumentov z fyzických médií na elektronické médiá, prieskum v oblasti využitia počítačov, servis počítačových programov, tvorba a výroba softvéru, vytváranie a udržiavanie počítačových webových

stránok, pre zákazníkov, odborné poradenské a konzultačné činnosti v oblasti informačných technológií, sprostredkovanie služieb v oblasti počítačového hardvéru a softvéru s výnimkou sprostredkovania obchodu.

(540)



(591) zelená, šedá

(731) YMS, a. s., Vl. Clementisa 13, 917 01 Trnava, SK;

(210) 2811-2004

(220) 10.9.2004

8 (511) 9, 35, 42

(511) 9 - Prístroje a nástroje vedecké, navigačné, zememeračské, fotografické, optické, signalizačné, kontrolné a prístroje a nástroje na meranie a váženie, magnetické nosiče údajov a záznamové disky, zariadenia na spracovanie údajov a počítače, počítačový hardvér, audiovizuálna technika na výučbu, čipy, číslícové súradnicové zapisovače, diaľkomery, zameriavacie zariadenia patriace do triedy 9, magnetické a kompaktné disky, faxy, geodetické nástroje, pamäťové a mikroprocesorové karty v počítačoch, magnetické pásovité jednotky do počítačov, mechanizmus na vkladanie počítačových diskov, meniče diskov do počítačov, mikroprocesory, modemy, elektrické monitorovacie prístroje, monitory - počítačový hardvér, monitorovacie počítačové programy, navigačné nástroje, magnetické nosiče údajov, optické nosiče údajov, periférne zariadenie počítačov, programy na počítačové hry, tlačiarne k počítačom, počítačové klávesnice, počítačové pamäte, nahrané počítačové programy, počítačové programy stiahnuté z telekomunikačnej siete, notebooky, podložky pod myš, podpera zápästia pri práci s počítačom, procesory ako centrálné procesorové jednotky, procesory ako základné jednotky samočinného počítača, počítačový softvér, presné meracie prístroje, rozhrania pre počítače, zariadenie na vnútorné spojenie, skenery, textové procesory - zariadenia na úpravu a spracovanie textu.

35 - Automatizované spracovanie dát, poradenské a konzultačné služby v oblasti informačných technológií ekonomického a obchodného charakteru, vyhľadávanie informácií v počítačových súboroch pre zákazníkov, zbieranie údajov do počítačových databáz, zoraďovanie údajov v počítačových databázach, sprostredkovanie obchodu s tovarom.

42 - Aktualizovanie počítačových programov, inštalácia počítačových programov, návrhy počítačových systémov, obnovenie počítačových databáz, počítačové programovanie, zhotovovanie kópií počítačových programov, poradenské a konzultačné služby v oblasti počítačového hardvéru a softvéru, prenájom počítačov, prenájom počítačového softvéru, prevod a konverzia počítačových programov a údajov okrem fyzickej

konverzie, prevod a konverzia údajov a dokumentov z fyzických médií na elektronické médiá, prieskum v oblasti využitia počítačov, servis počítačových programov, tvorba a výroba softvéru, vytváranie a udržiavanie počítačových webových stránok, pre zákazníkov, odborné poradenské a konzultačné činnosti v oblasti informačných technológií, sprostredkovanie služieb v oblasti počítačového hardvéru a softvéru s výnimkou sprostredkovania obchodu.

(540) **myslime v priestore**

(731) YMS, a. s., Vl. Clementisa 13, 917 01 Trnava, SK;

(210) 2812-2004

(220) 10.9.2004

8 (511) 16, 35, 41, 42

(511) 16 - Fotografie, tlačoviny, knihy, pohľadnice.

35 - Reklama, kopírovanie, kopírovanie alebo rozmnožovanie dokumentov, dokladov atď., reklamné texty, rozhlasová reklama, televízne reklamy, zbieranie údajov do počítačových databáz, zhromažďovanie údajov v počítačových databázach.

41 - Vydávanie kníh, akadémie, vzdelávanie, cvičenie - praktické ukážky, digitálna tvorba obrazov na výstupných zariadeniach, elektronická edičná činnosť v malom (DTP služby), fotografovanie, informácie o výchove a vzdelávaní, klubové služby (výchovno - zábavné), konferencie (organizácia - vedenie), kongresy (organizácia - vedenie), organizácia a vedenie dielní na výučbu, organizácia a vedenie seminárov, organizácia kultúrnych alebo vzdelávacích výstav, praktický výcvik - ukážky, školenie, texty - zverejňovanie okrem reklamných alebo náborových.

42 - Autorské práva - spravovanie, prevod a konverzia údajov a dokumentov z fyzických médií na elektronické médiá.

(540)

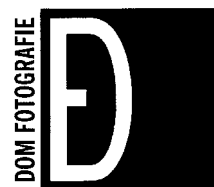

(731) Občianske združenie Dom fotografie, Nám. sv. Egídia 44, 058 01 Poprad, SK;

(210) 2813-2004

(220) 10.9.2004

8 (511) 16, 35, 41, 42

(511) 16 - Fotografie, tlačoviny, knihy, pohľadnice.

35 - Reklama, kopírovanie, kopírovanie alebo rozmnožovanie dokumentov, dokladov atď., reklamné texty, rozhlasová reklama, televízne reklamy, zbieranie údajov do počítačových databáz, zhromažďovanie údajov v počítačových databázach.

41 - Vydávanie kníh, akadémie, vzdelávanie, cvičenie - praktické ukážky, digitálna tvorba obrazov na výstupných zariadeniach, elektronická

edičná činnosť v malom (DTP služby), fotografovanie, informácie o výchove a vzdelávaní, klubové služby (výchovno-zábavné), konferencie (organizácia - vedenie), kongresy (organizácia - vedenie), organizácia a vedenie dielní na výučbu, organizácia a vedenie seminárov, organizácia kultúrnych alebo vzdelávacích výstav, praktický výcvik - ukážky, školenie, texty - zverejňovanie okrem reklamných alebo náborových.

42 - Autorské práva - spravovanie, prevod a konverzia údajov a dokumentov z fyzických médií na elektronické médiá.

#### (540) **DOM FOTOGRAFIE**

(731) Občianske združenie Dom fotografie, Nám. sv. Egídia 44, 058 01 Poprad, SK;

(210) **2817-2004**

(220) 10.9.2004

#### 8 (511) **30**

(511) 30 - Zmrzliny, smotanové zmrzliny, vodové zmrzliny.

#### (540) **MAGNUM 5 ZMYSLOV**

(731) UNILEVER N. V., Weena 455, 3013 AL Rotterdam, NL;

(740) Fajnorová Mária, Ing., Bratislava, SK;

(210) **2818-2004**

(220) 10.9.2004

#### 8 (511) **25**

(511) 25 - Odevy, obuv, klobučnícky tovar.

#### (540) **MIAMI JEANS**

(731) CROSS JEANSWEAR, spol. s r. o., Pražákova 52, 619 00 Brno, CZ;

(740) ROTT, RŮŽIČKA & GUTTMANN, v. o. s., Bratislava, SK;

(210) **2819-2004**

(220) 10.9.2004

#### 8 (511) **5**

(511) 5 - Odevy, obuv, klobučnícky tovar.

#### (540) **MIAMI**

(731) CROSS JEANSWEAR, spol. s r. o., Pražákova 52, 619 00 Brno, CZ;

(740) ROTT, RŮŽIČKA & GUTTMANN, v. o. s., Bratislava, SK;

(210) **2820-2004**

(220) 10.9.2004

#### 8 (511) **35, 36, 38**

(511) 35 - Poskytovanie poradenských služieb vo veciach podnikania, vyhľadávanie informácií v počítačových bankových súboroch pre zákazníkov.

36 - Bankovníctvo vrátane elektronického bankovníctva, home banking (bankové služby priamo k zákazníkovi), bankové služby vrátane služieb prostredníctvom elektronických komunikačných sietí a telekomunikačných sietí, vedenie účtov, klíring, finančné odhady a oceňovanie v oblasti bankovníctva, poskytovanie úverov, poskytovanie pôžičiek, investovanie do cenných papierov na vlastný účet, kapitálové investície,

platobný styk a zúčtovanie, elektronický prevod kapitálu, platobné prevody vykonávané elektronicky, vydávanie a správa platobných prostriedkov, napr. platobných kariet, cestovných šekov, overovanie šekov, poskytovanie záruk, garancie, kaucie, ručenie, otváranie akreditívov, obstarávanie inkasa, uloženie a správa cenných papierov alebo iných hodnôt, poskytovanie bankových informácií, finančné analýzy a informácie, prenájom bezpečnostných schránok, prijímanie vkladov, finančný prenájom (finančný lízing), účasť na vydávaní cenných papierov a poskytovanie súvisiacich služieb, finančné poradenstvo, výkon funkcie depozitára, zmenárenská činnosť, obchodovanie na vlastný účet alebo na účet klienta s devízovými hodnotami, v oblasti termínovaných obchodov (futures) a opcií (options) vrátane kurzových a úrokových obchodov, s prevoditeľnými cennými papiermi, so zlatými a striebornými mincami, pamätnými mincami, hárkami bankoviek a so súbormi obehových mincí, vykonávanie hypotekárnych obchodov, obhospodarovanie cenných papierov klienta na jeho účet vrátane poradenstva (portfólio manažment), sprostredkovateľská činnosť v oblasti bankovníctva a poisťovníctva súvisiaca s bankovou činnosťou alebo stavebným sporením.

38 - Elektronická pošta, služby poskytované elektronickými tabuľkami - telekomunikačné služby, komunikácia a posielanie správ prostredníctvom telefónu a e-mailu, telekomunikačné spojenie cez svetovú počítačovú sieť.

#### (540) **profinvest**

(731) Všeobecná úverová banka, a. s., Mlynské nivy 1, 829 90 Bratislava, SK;

(740) Hojčuš Peter, Ing., Bratislava, SK;

(210) **2821-2004**

(220) 10.9.2004

#### 8 (511) **35, 36, 38**

(511) 35 - Poskytovanie poradenských služieb vo veciach podnikania, vyhľadávanie informácií v počítačových bankových súboroch pre zákazníkov.

36 - Bankovníctvo vrátane elektronického bankovníctva, home banking (bankové služby priamo k zákazníkovi), bankové služby vrátane služieb prostredníctvom elektronických komunikačných sietí a telekomunikačných sietí, vedenie účtov, klíring, finančné odhady a oceňovanie v oblasti bankovníctva, poskytovanie úverov, poskytovanie pôžičiek, investovanie do cenných papierov na vlastný účet, kapitálové investície, platobný styk a zúčtovanie, elektronický prevod kapitálu, platobné prevody vykonávané elektronicky, vydávanie a správa platobných prostriedkov, napr. platobných kariet, cestovných šekov, overovanie šekov, poskytovanie záruk, garancie, kaucie, ručenie, otváranie akreditívov, obstarávanie inkasa, uloženie a správa cenných papierov alebo iných hodnôt, poskytovanie bankových informácií, finančné analýzy a informácie, prenájom bezpečnostných schránok, prijímanie vkladov, finančný prenájom (finančný lízing), účasť na vydávaní cenných papierov a poskytovanie súvisiacich služieb, finančné poradenstvo, výkon funkcie depozitára, zmenárenská činnosť, obchodovanie na vlastný účet alebo na účet klienta

s devízovými hodnotami, v oblasti termínovaných obchodov (futures) a opcií (options) vrátane kurzových a úrokových obchodov, s prevoditeľnými cennými papiermi, so zlatými a striebornými mincami, pamätnými mincami, hárkami bankoviek a so súbormi obehových mincí, vykonávanie hypotekárnych obchodov, obhospodarovanie cenných papierov klienta na jeho účet vrátane poradenstva (portfólio manažment), sprostredkovateľská činnosť v oblasti bankovníctva a poisťovníctva súvisiaca s bankovou činnosťou alebo stavebným sporením.

38 - Elektronická pošta, služby poskytované elektronickými tabuľkami - telekomunikačné služby, komunikácia a posielanie správ prostredníctvom telefónu a e-mailu, telekomunikačné spojenie cez svetovú počítačovú sieť.

**(540) profi úver**

(731) Všeobecná úverová banka, a. s., Mlynské nivy 1, 829 90 Bratislava, SK;

(740) Hojčuš Peter, Ing., Bratislava, SK;

**(210) 2822-2004**

(220) 10.9.2004

**8 (511) 35, 36, 38**

(511) 35 - Poskytovanie poradenských služieb vo veciach podnikania, vyhľadávanie informácií v počítačových bankových súboroch pre zákazníkov.

36 - Bankovníctvo vrátane elektronického bankovníctva, home banking (bankové služby priamo k zákazníkovi), bankové služby vrátane služieb prostredníctvom elektronických komunikačných sietí a telekomunikačných sietí, vedenie účtov, klíring, finančné odhady a oceňovanie v oblasti bankovníctva, poskytovanie úverov, poskytovanie pôžičiek, investovanie do cenných papierov na vlastný účet, kapitálové investície, platobný styk a zúčtovanie, elektronický prevod kapitálu, platobné prevody vykonávané elektronicky, vydávanie a správa platobných prostriedkov, napr. platobných kariet, cestovných šekov, overovanie šekov, poskytovanie záruk, garancie, kaucie, ručenie, otváranie akreditívov, obstarávanie inkasa, uloženie a správa cenných papierov alebo iných hodnôt, poskytovanie bankových informácií, finančné analýzy a informácie, prenájom bezpečnostných schránok, prijímanie vkladov, finančný prenájom (finančný lízing), účasť na vydávaní cenných papierov a poskytovanie súvisiacich služieb, finančné poradenstvo, výkon funkcie depozitára, zmenárenská činnosť, obchodovanie na vlastný účet alebo na účet klienta s devízovými hodnotami, v oblasti termínovaných obchodov (futures) a opcií (options) vrátane kurzových a úrokových obchodov, s prevoditeľnými cennými papiermi, so zlatými a striebornými mincami, pamätnými mincami, hárkami bankoviek a so súbormi obehových mincí, vykonávanie hypotekárnych obchodov, obhospodarovanie cenných papierov klienta na jeho účet vrátane poradenstva (portfólio manažment), sprostredkovateľská činnosť v oblasti bankovníctva a poisťovníctva súvisiaca s bankovou činnosťou alebo stavebným sporením.

38 - Elektronická pošta, služby poskytované elektronickými tabuľkami - telekomunikačné služby, komunikácia a posielanie správ prostredníctvom telefónu a e-mailu, telekomunikačné spojenie cez svetovú počítačovú sieť.

**(540) profinvest plus**

(731) Všeobecná úverová banka, a. s., Mlynské nivy 1, 829 90 Bratislava, SK;

(740) Hojčuš Peter, Ing., Bratislava, SK;

**(210) 2823-2004**

(220) 10.9.2004

**8 (511) 35, 36, 38**

(511) 35 - Poskytovanie poradenských služieb vo veciach podnikania, vyhľadávanie informácií v počítačových bankových súboroch pre zákazníkov.

36 - Bankovníctvo vrátane elektronického bankovníctva, home banking (bankové služby priamo k zákazníkovi), bankové služby vrátane služieb prostredníctvom elektronických komunikačných sietí a telekomunikačných sietí, vedenie účtov, klíring, finančné odhady a oceňovanie v oblasti bankovníctva, poskytovanie úverov, poskytovanie pôžičiek, investovanie do cenných papierov na vlastný účet, kapitálové investície, platobný styk a zúčtovanie, elektronický prevod kapitálu, platobné prevody vykonávané elektronicky, vydávanie a správa platobných prostriedkov, napr. platobných kariet, cestovných šekov, overovanie šekov, poskytovanie záruk, garancie, kaucie, ručenie, otváranie akreditívov, obstarávanie inkasa, uloženie a správa cenných papierov alebo iných hodnôt, poskytovanie bankových informácií, finančné analýzy a informácie, prenájom bezpečnostných schránok, prijímanie vkladov, finančný prenájom (finančný lízing), účasť na vydávaní cenných papierov a poskytovanie súvisiacich služieb, finančné poradenstvo, výkon funkcie depozitára, zmenárenská činnosť, obchodovanie na vlastný účet alebo na účet klienta s devízovými hodnotami, v oblasti termínovaných obchodov (futures) a opcií (options) vrátane kurzových a úrokových obchodov, s prevoditeľnými cennými papiermi, so zlatými a striebornými mincami, pamätnými mincami, hárkami bankoviek a so súbormi obehových mincí, vykonávanie hypotekárnych obchodov, obhospodarovanie cenných papierov klienta na jeho účet vrátane poradenstva (portfólio manažment), sprostredkovateľská činnosť v oblasti bankovníctva a poisťovníctva súvisiaca s bankovou činnosťou alebo stavebným sporením.

38 - Elektronická pošta, služby poskytované elektronickými tabuľkami - telekomunikačné služby, komunikácia a posielanie správ prostredníctvom telefónu a e-mailu, telekomunikačné spojenie cez svetovú počítačovú sieť.

**(540) profihypo**

(731) Všeobecná úverová banka, a. s., Mlynské nivy 1, 829 90 Bratislava, SK;

(740) Hojčuš Peter, Ing., Bratislava, SK;

**(210) 2824-2004**

(220) 10.9.2004

**8 (511) 35, 36, 38**

(511) 35 - Poskytovanie poradenských služieb vo veciach podnikania, vyhľadávanie informácií v počítačových bankových súboroch pre zákazníkov.

36 - Bankovníctvo vrátane elektronického bankovníctva, home banking (bankové služby priamo k zákazníkom), bankové služby vrátane služieb prostredníctvom elektronických komunikačných sietí a telekomunikačných sietí, vedenie účtov, klíring, finančné odhady a oceňovanie v oblasti bankovníctva, poskytovanie úverov, poskytovanie pôžičiek, investovanie do cenných papierov na vlastný účet, kapitálové investície, platobný styk a zúčtovanie, elektronický prevod kapitálu, platobné prevody vykonávané elektronicky, vydávanie a správa platobných prostriedkov, napr. platobných kariet, cestovných šekov, overovanie šekov, poskytovanie záruk, garancie, kaucie, ručenie, otváranie akreditívov, obstarávanie inkasa, uloženie a správa cenných papierov alebo iných hodnôt, poskytovanie bankových informácií, finančné analýzy a informácie, prenájom bezpečnostných schránok, prijímanie vkladov, finančný prenájom (finančný lízing), účasť na vydávaní cenných papierov a poskytovanie súvisiacich služieb, finančné poradenstvo, výkon funkcie depozitára, zmenárenská činnosť, obchodovanie na vlastný účet alebo na účet klienta s devízovými hodnotami, v oblasti termínovaných obchodov (futures) a opcií (options) vrátane kurzových a úrokových obchodov, s prevoditeľnými cennými papiermi, so zlatými a striebornými mincami, pamätnými mincami, hárkami bankoviek a so súbormi obehových mincí, vykonávanie hypotekárnych obchodov, obhospodarovanie cenných papierov klienta na jeho účet vrátane poradenstva (portfólio manažment), sprostredkovateľská činnosť v oblasti bankovníctva a poisťovníctva súvisiaca s bankovou činnosťou alebo stavebným sporením.

38 - Elektronická pošta, služby poskytované elektronickými tabuľkami - telekomunikačné služby, komunikácia a posielanie správ prostredníctvom telefónu a e-mailu, telekomunikačné spojenie cez svetovú počítačovú sieť.

**(540) profikonto**

(731) Všeobecná úverová banka, a. s., Mlynské nivy 1, 829 90 Bratislava, SK;

(740) Hojčuš Peter, Ing., Bratislava, SK;

**(210) 2827-2004**

(220) 10.9.2004

**8 (511) 16, 35, 38, 41, 42**

(511) 16 - Firemné listiny, papiernický tovar, papierové propagačné materiály, informačné brožúry, fotografie, katalógy, kalendáre, mapy, knihy, noviny, časopisy, tlačivá a kancelárske potreby uvedené v tejto triede.

35 - Inzertné činnosti, rozširovanie, vydávanie a aktualizovanie reklamných materiálov, prenájom reklamných priestorov a plôch, prenájom reklamných materiálov, zásielkové reklamné služby, uverejňovanie reklamných textov, aranžovanie výkladov, analýzy nákladov, obchodný alebo podnikateľský prieskum, poradenstvo v obchodnej činnosti, prenájom kancelárskych strojov a zariadení, obchodný manažment a podnikové poradenstvo, odborné obchodné poradenstvo, prieskum trhu, prieskum verejnej mienky, sekretárske služby, účtovníctvo, marketingové štúdie, vydávanie reklamných a náborových textov, prieskum trhu a verejnej mienky, vzťahy s verejnosťou, záznam, prepis, zostavovanie, kompilácia, systematizácia písomných záznamov a využitie alebo zhromažďovanie autorizovaného prístupu ku komerčne poskytovaným bázam dát, zabezpečenie prístupu k aktuálnym údajom v jednotnom prostredí a formáte, urýchlenia prenosu informácií a zaručenie bezpečnosti prenosu informácií, vyhľadávanie informácií podľa požiadaviek zákazníkom, spravovanie textov, zbieranie údajov do počítačových databáz.

38 - Informačné kancelárie, tlačové kancelárie, telekomunikačné informácie, prenos správ a obrazových informácií pomocou počítača, prenos písomných záznamov, počítačová komunikácia prostredníctvom svetovej informačnej telekomunikačnej siete (internet), komunikácia a prenos pomocou počítačových terminálov, prenájom zariadení na prenos informácií, elektronická pošta, elektronické zobrazovanie, komunikácia a posielanie správ prostredníctvom telefónu a e-mailu, elektronická edičná činnosť (DPT služby).

41 - Vydávanie kníh, časopisov, periodicky vychádzajúcich tlačovín, zborníkov, vydávanie textov s výnimkou reklamných alebo náborových, vydávanie elektronických publikácií, vyučovanie, vzdelávanie, organizovanie kultúrnych alebo vzdelávacích výstav, informácie o výchove a vzdelávaní, organizovanie a vedenie seminárov, školenie, korešpondenčné kurzy, organizovanie a vedenie kolokvií, organizovanie a vedenie konferencií, organizovanie a vedenie kongresov, organizovanie a vedenie seminárov, organizovanie a vedenie sympózií.

42 - Rozhodovanie sporov vzniknutých z tuzemských a z medzinárodných obchodnoprávných a občianskoprávných vzťahov, rozhodcovské konania, komplexné poskytovanie právnych služieb, právny výskum, spracovanie rešerš.

**(540)**

ROZHODCOVSKÝ SÚD  
SLOVENSKEJ ARBITRÁŽE

(731) SLOVENSKÁ ARBITRÁŽ, s. r. o., Štefánikova 42, 040 01 Košice, SK;

(740) Gruber Dalibor, Ing., Košice, SK;



(210) 2828-2004

(220) 10.9.2004

8 (511) 9

(511) 9 - Mobilné telefóny, satelitné navigačné prístroje, slúchadlá na použitie k mobilným telefónom, batérie pre mobilné telefóny, nabíjačky akumulátorov pre mobilné telefóny, osobný digitálny asistent (PDA), telefóny, bezdrôtové telefóny, bezdrôtové slúchadlá s mikrofónom pre mobilné telefóny, dátové káble na prenos dát medzi mobilnými telefónmi a počítačmi, nahrané počítačové programy na použitie pri prenose dát medzi mobilnými telefónmi a počítačmi, adaptéry na nabíjačky akumulátorov na použitie k mobilným telefónom, audioprijímače, videoprijímače.

(540) PANTECH

(731) Pantech Co., Ltd., Shinsong Center Building, 25-12, Youido-dong, Yongsongpo-gu, Seoul 150-711, KR;

(740) Žovicová Viera, Mgr., Bratislava, SK;

(210) 2829-2004

(220) 10.9.2004

8 (511) 16, 32, 33

(511) 16 - Tlačoviny, reklamné, propagačné a informačné materiály, etikety, obaly papierové a z plastu, nádoby z papiera a plastu na jedno použitie, obaly a tašky z papiera a plastu.

32 - Pivá, minerálne vody, šumivé nápoje a iné nealkoholické nápoje, ovocné nápoje a šťavy, sirupy a iné prípravky na výrobu nápojov.

33 - Alkoholické nápoje (s výnimkou pív).

(540)

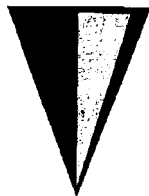

(731) VINIUM, a. s., Hlavní 666, 691 06 Velké Pavlovice, CZ;

(740) ROTT, RŮŽIČKA & GUTTMANN, v. o. s., Bratislava, SK;

(210) 2830-2004

(220) 10.9.2004

8 (511) 16, 32, 33

(511) 16 - Tlačoviny, reklamné, propagačné a informačné materiály, etikety, obaly papierové a z plastu, nádoby z papiera a plastu na jedno použitie, obaly a tašky z papiera a plastu.

32 - Pivá, minerálne vody, šumivé nápoje a iné nealkoholické nápoje, ovocné nápoje a šťavy, sirupy a iné prípravky na výrobu nápojov.

33 - Alkoholické nápoje (s výnimkou pív).

(540)



(731) VINIUM, a. s., Hlavní 666, 691 06 Velké Pavlovice, CZ;

(740) ROTT, RŮŽIČKA & GUTTMANN, v. o. s., Bratislava, SK;

(210) 2831-2004

(220) 10.9.2004

8 (511) 16, 32, 33

(511) 16 - Tlačoviny, reklamné, propagačné a informačné materiály, etikety, obaly papierové a z plastu, nádoby z papiera a plastu na jedno použitie, obaly a tašky z papiera a plastu.

32 - Pivá, minerálne vody, šumivé nápoje a iné nealkoholické nápoje, ovocné nápoje a šťavy, sirupy a iné prípravky na výrobu nápojov.

33 - Alkoholické nápoje (s výnimkou pív).

(540)



(731) VINIUM, a. s., Hlavní 666, 691 06 Velké Pavlovice, CZ;

(740) ROTT, RŮŽIČKA & GUTTMANN, v. o. s., Bratislava, SK;

(210) 2832-2004

(220) 13.9.2004

8 (511) 39, 44

(511) 39 - Distribúcia liekov a zdravotníckych pomôcok.  
44 - Farmaceutické poradenstvo, poradenstvo v oblasti zdravia a zdravej výživy, zdravotnícka starostlivosť, poskytovanie liečebno-preventívnej starostlivosti v neštátnom zdravotníckom zariadení.

(540) Lekáreň na Korze

(731) PICCOLO TRADE, s. r. o., Blažov 78, 929 01 Blažov - Kútiky, SK;

(210) 2835-2004

(220) 13.9.2004

8 (511) 25, 26, 40

(511) 25 - Bielizeň, bundy, cyklistické oblečenie, detská výbavička, gymnastické (telocvičné) dresy, kabáty, klobúky, kombiné, kombinézy na vodné lyžovanie, korzety, kostýmy, obleky, košele, kravaty, kúpacie plášte, lyžiarske topánky, maškarné kostýmy, motoristi (oblečenie pre -), nepremokavý odev, nohavice, oblečenie z kože, obuv, odevy, opasky, papuče, peleríny, plavky, pleteniny (oblečenie), pletené svetre, pletiarisky tovar, plášte, plážové oblečenie, podprsenky, pokrývky hlavy, ponožky, potníky, pracovné plášte, pulóvre, pyžamá, pánske spodky, rukavice, rukávniky, sandále, snímateľné goliere, spodničky, sukne, svetre, tielka, vesty, topánky, tričká, turbany, vesty, vlnené šály, vrchné ošatenie, zástery, závoje, šatky, šály, šaty, šilty na pokrývky hlavy, župany, členky, čiapky.

26 - Drobnôstky (potreby na vyšívanie), elastické pásky na pridržanie rukávov, elastické šnúrky, filtre na odevy, galantérny tovar s výnimkou priadzí, ganiere, volány, girlandy, gombíky, háčiky na korzety, háčiky na vyšívanie a háčkovanie, háčiky na živôtky, čipky, lemovacie pásky na záclony, lemovky, lemy, bordúry, obruby pre odevy, monogramy na označovanie bielizne, náramenné pásky, výložky, obruby, lemy, bordúry pre odevy, odznaky na odevy s výnimkou odznakov z drahých kovov, opaskové pracky, ozdoby na klobúky s výnimkou ozdôb z drahých kovov, ozdoby na šaty, príležitostné textilie na opravu textilu, strieborné výšivky, stužky, lemovky, uzávery na oblečenie, volány, vypchávk, náplecníky odevov, výstuže golierov, zipsy, značky na bielizeň a šatstvo, šnúrky na opásanie, čipky.

40 - Krajčírstvo, šitie, apretovanie textílií, bielenie látok, farbenie kožušín, farbenie látok, farbenie textilu a textílií, informácie o úprave a spracovaní materiálov, lemovanie alebo obšívanie látok, lemovanie šiat, nekrčivá úprava šatstva, satinovanie kožušín, strihanie látok (strihová služba), vyšívanie, úprava a spracovanie textilu a textílií, úprava odevov.

**(540) TERMOVEL**

(731) Ružena Múdra - RUTEX, Drietoma 130, 913 03 Drietoma, SK;

(740) Beleščák Ladislav, Ing., Piešťany, SK;

**(210) 2836-2004**

(220) 13.9.2004

**8 (511) 25, 26, 40**

(511) 25 - Bielizeň, bundy, cyklistické oblečenie, detská výbavička, gymnastické (telocvičné) dresy, kabáty, klobúky, kombiné, kombinézy na vodné lyžovanie, korzety, kostýmy, obleky, košele, kravaty, kúpacie plášte, lyžiarske topánky, maškarné kostýmy, motoristi (oblečenie pre -), nepremokavý odev, nohavice, oblečenie z kože, obuv, odevy, opasky, papuče, peleríny, plavky, pleteniny (oblečenie), pletené svetre, pletiarsky tovar, plášte, plážové oblečenie, podprsenky, pokrývky hlavy, ponožky, potníky, pracovné plášte, pulóvre, pyžamá, pánske spodky, rukavice, rukávniky, sandále, snímateľné goliere, spodničky, sukne, svetre, tielka, vesty, topánky, tričká, turbany, vesty, vlnené šály, vrchné ošatenie, zástery, závoje, šatky, šály, šaty, šilty na pokrývky hlavy, župany, čelenky, čiapky.

26 - Drobnôstky (potreby na vyšívanie), elastické pásky na pridržanie rukávov, elastické šnúrky, filtre na odevy, galantérny tovar, s výnimkou priadzí, ganiere, volány, girlandy, gombíky, háčiky na korzety, háčiky na vyšívanie a háčkovanie, háčiky na živôtky, čipky, lemovacie pásky na záclony, lemovky, lemy, bordúry, obruby pre odevy, monogramy na označovanie bielizne, náramenné pásky, výložky, obruby, lemy, bordúry pre odevy, odznaky na odevy, s výnimkou odznakov z drahých kovov, opaskové pracky, ozdoby na klobúky, s výnimkou ozdôb z drahých kovov, ozdoby na šaty, príležitostné textilie na opravu textilu, strieborné výšivky, stužky, lemovky, uzávery na oblečenie, volány, vypchávk, náplecníky odevov, výstuže golierov, zipsy,

značky na bielizeň a šatstvo, šnúrky na opásanie, čipky.

40 - Krajčírstvo, šitie, apretovanie textílií, bielenie látok, farbenie kožušín, farbenie látok, farbenie textilu a textílií, informácie o úprave a spracovaní materiálov, lemovanie alebo obšívanie látok, lemovanie šiat, nekrčivá úprava šatstva, satinovanie kožušín, strihanie látok (strihová služba), vyšívanie, úprava a spracovanie textilu a textílií, úprava odevov.

(540)



(731) Ružena Múdra - RUTEX, Drietoma 130, 913 03 Drietoma, SK;

(740) Beleščák Ladislav, Ing., Piešťany, SK;

**(210) 2839-2004**

(220) 13.9.2004

**8 (511) 19, 20, 35, 42**

(511) 19 - Nekovové stavebné, vystužovacie a konštrukčné materiály pre stavebníctvo; stavebná malta; omietky pre stavebníctvo; refrakčné materiály; alabaster; xylolit; olivín pre stavebníctvo; bitúmen, asfalt, živice, decht, smola, uhoľný decht; bridlica; bridlicová múčka; cement; sorelov cement; azbestocement, cement do pecí; cement do vysokých pecí; azbestová malta; granit; hlina; hlina na tehly; hrnčiarska hlina ako surovina; tehly; trosková tehla; kameň, stavebný kameň; umelé kamenivo ako stavebný materiál; žiaruvzdorný kameň; kameniny pre stavebníctvo; kamenárske výrobky; umelý kameň; kremeň; tuf; mramor; terakota; štrk; makadam; šamot; vápene; vápno; vápnitý slieň; surová krieda; sadra; slinok; slinkový odpad; piesok s výnimkou lejárskeho; kremenný piesok, striebornosý piesok; stavebné sklo, izolačné stavebné sklo; tabuľové sklo pre stavebníctvo; alabastrové sklo; netrieštivé sklo; troska; nistejové sklo ako stavebný materiál; krištál; stavebný papier; trstina na stavebné účely; vylisovaná, aglomerovaná cukrová trstina ako stavebný materiál; plstený materiál na budovy; geotextílie; asfaltové, bitúmenové výrobky pre stavebníctvo; lepenka na stavebné účely; lepenkové platne pre stavebníctvo; asfaltová, bitúmenová lepenka; betón; dielce, výrobky, prefabrikáty z betónu; cementové potery, platne; ohňovzdorné cementové povlaky; nekovové povrchy, potery; lisovaný korok; spojivá a tmely na výrobu brikiat; materiály na stavbu ciest a na cestné pokryvy; spojovacie materiály na opravu ciest; nekovové míľniky; značky; signalizačné panely s výnimkou svetelných a mechanických; sklené granuly na značkovanie ciest; cestné značky - pásy a platne zo syntetických materiálov; nekovové cestné zvodidlá; nekovové bicyklové parkovacie zariadenia; nekovové stavebné dlaždice a obkladačky; nekovová dlažba; nekovové dlaždice, dlaždicové podlahy; asfaltové dlažby; nekovové prefabrikáty na nástupištia; osvetľovacia dlažba, svetelná dlažba; nekovové podvaly; vinylové koľajnice ako konštrukčný materiál;



nekovové prístavné hrádze na kotvenie lodí; nekovové bóje, majáky s výnimkou svetelných; nekovové konštrukcie akvárií; piesok, štrk do akvárií; nekovové konštrukcie vaničiek pre vtáky; nekovové voliéry; tyče; žrde, bidlá; murované poštové schránky; nekovové palisády; nekovové plochy; nekovové pletivo; nekovové záhradnícke rámy; nekovové stĺpy na elektrické vedenie; nekovové stĺpy, stožiare, podpery, stojky; betónové podpery, stĺpy; nekovové inzertné, reklamné stĺpy; drevo ako polotovar; popílené drevo; spracované, opracované drevo; stavebné drevo; stolárske drevo; tvárne drevo; žiaruvzdorné drevo; hranoly; dosky ako stavebné drevo, laty, latky; drevné dlážky; drevené obloženie; drevené dyhy; dyhové drevo; preglejka; drevo na výrobu sudov; mozaiky pre stavebníctvo; nekovové pomníky, pamätné tabule; busty z kameňa, betónu alebo mramoru; nekovové hrobky; náhrobné kamene a dosky; obruby na náhrobky, ohrady hrobiek alebo hrobov; umelecké diela, sochy; sošky, figuríny z kameňa; betónu alebo mramoru; nekovové stély; altánky; nekovové prenosné skleníky; nekovové bazény ako stavby; nekovové veže na skoky do vody; nekovové telefónne a telegrafné búdky; trhové stánky; stajne; prasačníky; nekovové kurníky; baraky, búdy; nekovové prenosné stavby; nekovové stavebné konštrukcie, vonkajšie plášte budov; nekovový obkladový materiál na budovy; nekovové obklady stien a priečok; nekovové stavebné panely; priečky; nekovové nosníky, trámy, preklady; nekovové stropy, stropné dosky; nekovové lamelové obloženie; nekovové lišty, uholníky; nekovové rámy, mriežky, rámové konštrukcie; nekovové konštrukcie na verandy; nekovové dlážky; parketová dlážka; nekovové rímky, ozdobné lišty; nekovové schodišská; nekovové stupne schodov, schodnice ako časti schodísk; stĺpikové zábradlie; nekovové strechy; strešné krokvy, strešné uholníky; nekovové stavebné krytiny, strešné krytiny, škridly, esovky; asfaltové - bitúmenové potery, povlaky, pokryvy na strechy; pokrývačská dechtová lepenka; bridlica ako strešná krytina; šindle; náročia striech; nekovové úžľabia; nekovové žľaby, odkvapové rúry; nekovové dymovody, komíny, komínové plášte a rúry, komínové nadstavce, rúrkové komínové nadstavce; nekovové továrnske samostatné komíny; nekovové brány; nekovové dvere, dverové rámy, výplne dverí, prahy; nekovové skladacie dvere; nekovové okná, krídlové okná; nekovové okenné rámy; nekovové okennice; vitráže; vitrážové okná; vonkajšie rolety s výnimkou kovových a textilných; nekovové žalúzie; okenné sklo s výnimkou okenného skla na okná automobilov; nekovová sieťka proti hmyzu; nekovové debnenie pre stavebníctvo; nekovové pažiny, štetovnice; nekovové lešenia; murárske vane a nádrže; nekovové drenážne rúry; klapky, ventily drenážnych rúrok s výnimkou kovových a plastových; nekovové potrubia pre vzduchotechniku a klimatizáciu; nekovové vodovodné potrubia, vodovodné ventily; nekovové prívodné potrubie, tlakové potrubie; nekovové odbočky, prípojky potrubia; neohybné nekovové rúry pre stavebníctvo; kameninové rúry; nekovové poklopy; nekovové lejárské formy; kesóny na konštrukčné práce pod vodou; nekovové odpaľovacie rampy; nekovové silá; konštrukcie umelých

klzísk; nekovové kabíny na striekanie farieb; nekovové prenosné kabíny na prezliekanie; náhradné diely, časti a súčasti na uvedené tovary; obaly, puzdrá a stojany na uvedené tovary patriace do tejto triedy.

20 - Nábytok; kovový nábytok; kancelársky nábytok; školský nábytok; nábytkové police; dvierka na nábytok; plastové lišty na nábytok; drevené trámy; drevené hrany a kostry na nábytok; nekovové príslušenstvo, obloženie alebo ozdoby na nábytok; nekovové kolieska, pánty, závesy na nábytok; hlavové opierky ako časti nábytku; slamené obruby; nekovové stenové koľky; stoly, stolové dosky; písacie stoly; rysovacie stoly; kovové stoly a dosky; stoly, dosky, poličky na písacie stroje; stoly, stolíky, podstavce, kostry, stojany pod počítač; trojnožky; toaletné stolíky; servírovacie stolíky, vozíky; sedadlá, stoličky aj kovové; vysoké stoličky pre deti, stoličky s otvorom; kreslá, divány, pohovky, taburetky; chaise longue (typ čalúneného kresla); kadernícke kreslá; lavičky ako nábytok; nekovové lávky; registračné, kartotékové skrine a police do nich; knižnice a police do nich; opierky na knihy; komody, bielizníky, zásuvkové kontajnery; príborníky; mobiliár (dekoračné prenosné predmety ako doplnok nábytku); kazety na šperky s výnimkou kaziet z drahých kovov; skrinky s umývadlom ako nábytok; paravány, zásteny ako nábytok; krbové zásteny; posteje; drevené kostry postelí; nekovové posteľové vybavenie, kolieska; rozkladacie ležadlá; matrace, pružinové matrace, vzduchové matrace; slamníky; hydrostatické lôžka, vodné posteje s výnimkou lôžok, postelí na lekárske účely; matrace, vankúše s výnimkou matrakov, vankúšov na lekárske účely; podhlavníky, podušky; lôžkoviny s výnimkou posteľnej bielizne; nemocničné lôžka; masážne stoly; abrazívne špongie na pokožku; prázdne lekárnice; vitríny; vystavovacie stojany; police, stojany, regály; lavice, pulty, pultíky; snímateľné kryty na drezy, snímateľné vložky do drezov; nekovové podnosy; stojany a taniere; dosky na krájanie; nekovové skrinky na mäso; slamky na pitie; nekovové pripevnené dávkovače papierových utierok; detské ohrádky; chodúľky pre deti; kolísky, prútené kolísky; skrinka na hračky; dekoratívne nástenné ozdoby, závesy na steny s výnimkou textilných; dekoratívne predmety vydávajúce zvuk; magnety ako dekorácie; ozdoby z plastov na potraviny; figuríny, sochy, sošky; busty, umelecké diela z dreva, vosku, sadry alebo plastov; krajčírské figuríny, panny; stolárske umelecké výroby; vejáre; prútený tovar, košíkársky tovar; nekovové koše; prútené koše; pekárské košíky na chlieb; pletené predmety zo slamy; zrkadlá; sklenené tabule na zrkadlá; rámy a obrazy; lišty na rámy na obrazy; profily, uhlové podpery na obrazové rámy; svorníky, háčiky a držiačky obrazových rámov; krosná rámy na vyšívanie; obruby, rámy na kefy; drevené cievky na nite, hodváby a motúzy; vešiaky na šaty, odevy; nekovové háčiky, vešiakové háčiky na šaty; povlaky, obaly na uskladnenie šatstva; vešiaky na kľúče; novinové stojany, držadlá na noviny a časopisy; stojany na daždníky; stojany na kabáty, klobúky; stojany na pušky; stojany; podstavce na kvety; nekovové tyče; tyče k rastlinám alebo stromom; tyče na upevnenie schodišťových kobercov, schodišťové zá-

bradlia; domové čísla s výnimkou kovových a svietiacich; poštové schránky s výnimkou murovaných a kovových; nekovové identifikačné štítky; nekovové identifikačné náramky na použitie v nemocniciach; plastické karty slúžiace na otváranie (nekódované); nekovové štátne poznávacie značky; zámky s výnimkou kovových a elektrických; nekovové zámky na vozidlá; nekovové závery; vlnkové žrde; rakvy; drobný nekovový materiál k truhlám, nekovové fitngy na rakvy; pohrebné urny; spacie vaky na stanovanie; nekovové stanové kolíky, drobný nekovový materiál na okná a dvere; nekovové kovanie na okná a dvere; držiaky na záclony a závesy, nie z textilných materiálov; tyče, krúžky háčiky, háky na záclony; koľajnice na záclony a závesy; ozdobné korálkové záclony ako dekorácia; bambusové závesy; okenné interiérové rolety, rolety z tkaného dreva ako nábytkové vybavenie; roletové, záclonové valce; interiérové žalúzie a rolety lamelové; kladky z plastických hmôt na rolety; búdy, klietky, ležoviská, hniezdiská pre zvieratá chované v domácnosti; psie búdy; vtáčie klietky, búdky; podušky pre domáce zvieratá; jasle (nad žľabom, ako poľnohospodárske predmety); preliezky pre mačky; včelie úle; plásty, umelé plasty, včelárske rámiky, drevené rámy do úľov; drevené časti úľov; koše na ryby; preparované, vypchaté zvieratá, vtáky; rohy zvierat; slonová kosť ako surovina alebo polotovar; perleť, veľrybia kosť ako surovina alebo polotovar; zvieracie kopytá; pazúry; klepetá; jelenie parohy; jantár, jantárové platničky a tyče; koral; ustrice (lastúry); sépiolit; korytnačina, náhradky korytnačiny; mušle; bambus; koroza (olejová palma); ratan; trstina ako materiál na tkanie; pletená slama; striebrené sklo; nekovové nádoby a vrchnáky na ne; nekovové nádoby na skladovanie a prepravu; drevené alebo platové nádoby, debny, schránky; latková debna; obalové, baliace nádoby z plastických hmôt; prepravky, drevené obaly na fľaše; nádrže, zberné nádrže a cisterny s výnimkou kovových a murárskych; nekovové nádrže na tekuté palivá; nekovové kade, sudy; drevené sudy na stáčanie vína, drevené vinné dekantačné sudy na odkaľovanie; nekovové obruče, kohútiky, zátky a stojany na sudy; dúžky; nekovové ventily, nie ako časti strojov; vodovodné klapky, ventily, výpustné ventily z plastov; nekovové čapy, zátky, tesniace uzávery; záklopky aj plastové; uzávery na fľaše s výnimkou sklenených, kovových alebo gumových; korkové zátky, pásy, zátky do fliaš; nekovové stavidlá, nie ako časti strojov; nekovové nádoby na miešanie malty; nekovové navijaky, cievky s výnimkou kovových a mechanických na navíjanie hadíc; nekovové káblové, lanové príchytky, svorky; plastové káblové alebo rúrkové spojky, príchytky, príchytky na rúry z plastických hmôt; nekovové dopravné palety, prepravné, nakladacie palety na manipuláciu s tovarom; nekovové flotačné kontajnery; nekovová ložná miera, obrysnica na železničné vozne; nekovové uväzovacie bôje; pracovné stoly, hoblice; nekovové zámočnícke stoly; stojan na pílenie; nekovové skrutky, matice; nekovové nity; nekovové

koly, kolíky, spojovacie články; palice na nosenie bremien (váhy); nekovové rúčky a rukoväti na náradie, rúčky na metly, rúčky na kosy, rukoväti nožov; zobrazovacie tabule; pútače z dreva alebo plastických hmôt; vývesné štíty z dreva alebo plastických hmôt; reklamné nafukovacie predmety; prístávacie schodíky, nekovové, pohyblivé pre cestujúcich; drevené alebo plastové rebríky; nekovové schodíky; sofy; náhradné diely, časti a súčasti na uvedené tovary; obaly, puzdrá a stojany na uvedené tovary patriace do tejto triedy.

35 - Sprostredkovanie obchodu s tovarom. Maloobchodné služby s farbami, fermežami, lakmi, ochrannými prostriedkami proti poškodeniu dreva, farbivami, moridlami; drobným železiarskym tovarom, klincami, príchytkami, kovovými rozpernými kolíkmi, čapmi, závlačkami, nitmi, kolíkmi, krúžkami, lamelami, čapmi, skrutkami, maticami, podložkami, pružinami (železiarsky tovar), háčikmi na šaty, háčikmi na vešiaky, zariadeniami alebo nábytkovými kovaniami z niklovej mosadze a iných kovov, kovaniami na nábytok, kovovými posteľovými kolieskami, kolieskami na nábytok, príslušenstvom postelí; nekovovými stavebnými materiálmi, rezivom, výrobkami z dreva; nábytkom a príslušenstvom k nemu; textíliami a textilnými výrobkami, látkami, poťahovými látkami; posteľnou bielizňou, posteľnými prikrývkami a prikrývkami na stôl; maloobchodné služby obchodných domov, supermarketov.

42 - Vývoj nábytku; priemyselný a grafický dizajn, navrhovanie, najmä nábytku; výskum v oblasti nábytku; výskum v oblasti spracovania dreva; výskum a vývoj nových výrobkov; sprostredkovanie uvedených služieb.

(540)



(591) biela, modrá, červená, čierna  
(731) FINES, a. s., Dolné Rudiny 1, 01001 Žilina, SK;  
(740) Zahatňanská Gabriela, Ing., Žilina, SK;

(210) 2843-2004

(220) 13.9.2004

8 (511) 5, 30

(511) 5 - Doplnky potravy na lekárske účely, minerálne doplnky potravy, výživové doplnky potravy na lekárske účely; škrob na diabetické účely.  
30 - Modifikovaný škrob ako potrava.

(540) Vitavláknina

(731) Petr Michálek-Klub GLOBAL 3000, V Remízku 15/936, 152 00 Praha, CZ;

(740) Holoubková Mária, Ing., Bratislava, SK;

(210) 2845-2004

(220) 14.9.2004

8 (511) 3, 5, 16

(511) 3 - Hygienické vreckovky impregnované kozmetickým tekutým šampónom, vata a výrobky z vaty pre kozmetické účely.

5 - Balenia (plnené) na jedno použitie používané na účely sterilizácie, bavlnené a vlnené produkty pre hygienické a lekárske účely, chirurgické tkaniny, dámske vložky, hygienické uteráky na lekárske účely a gynekologické uteráky, hygienické bandáže, hygienické nohavičky, hygienické nohavičky pre inkontinenciu, leukoplasty, materské vložky, menštruačné tampóny, obväzová gáza, obväzové bandáže, obvazy, plienky pre inkontinenciu, podporné obvazy, samolepiace náplasti, slipové vložky, testy sterility.

16 - Cievky pásky pre papierový tovar na jedno použitie, na balenie, lepiace pásky na kancelárske použitie a použitie v domácnosti, papierové uteráky, papierové vreckovky, papierové vreckovky na jedno použitie, papierové vreckovky na odstránenie mejkapu, papierové vrecká, plienky pre dojčatá a deti vyrobené z papiera a buničiny na jedno použitie, plienky vyrobené z papiera a buničiny na jedno použitie, toaletný papier, hygienické vreckovky.

(540) HAPPY

(731) Toruńskie Zakłady Materialów, Opatrunkowych Spółka Akcyjna, ul. Żółkiewskiego 20/26, 87-100 Torun, PL;

(740) Beleščák Ladislav, Ing., Piešťany, SK;

(210) 2846-2004

(220) 14.9.2004

8 (511) 3, 5, 16

(511) 3 - Hygienické vreckovky impregnované kozmetickým tekutým šampónom, vata a výrobky z vaty pre kozmetické účely.

5 - Balenia (plnené) na jedno použitie používané na účely sterilizácie, bavlnené a vlnené produkty pre hygienické a lekárske účely, chirurgické tkaniny, dámske vložky, hygienické uteráky na lekárske účely a gynekologické uteráky, hygienické bandáže, hygienické nohavičky, hygienické nohavičky pre inkontinenciu, leukoplasty, materské vložky, menštruačné tampóny, obväzová gáza, obväzové bandáže, obvazy, plienky pre inkontinenciu, podporné obvazy, samolepiace náplasti, slipové vložky, testy sterility.

16 - Cievky pásky pre papierový tovar na jedno použitie, na balenie, lepiace pásky na kancelárske použitie a použitie v domácnosti, papierové uteráky, papierové vreckovky, papierové vreckovky na jedno použitie, papierové vreckovky na odstránenie mejkapu, papierové vrecká, plienky pre dojčatá a deti vyrobené z papiera a buničiny na jedno použitie, plienky vyrobené z papiera a buničiny na jedno použitie, toaletný papier, hygienické vreckovky.

(540)



(591) tmavá námornícka modrá, biela

(731) Toruńskie Zakłady Materialów, Opatrunkowych Spółka Akcyjna, ul. Żółkiewskiego 20/26, 87-100 Toruń, PL;

(740) Beleščák Ladislav, Ing., Piešťany, SK;

(210) 2847-2004

(220) 16.9.2004

8 (511) 30

(511) 30 - Pekárske výrobky, jemné pečivo, trvanlivé pečivo, cukrárske výrobky, kakaové, čokoládové, kávové a ovocné náplne, krémy a polevy, čokoládové a nečokoládové cukrovinky, výrobky z obilnín, cereálne výrobky, keksy, sušienky, obľátky.

(540)



(591) biela, žltá, červená, čierna

(731) KLEMBER a SPOL, s. r. o., Nová osada 798, 929 01 Dunajská Streda, SK;

(740) Záthurecký Eugen, JUDr., Banská Bystrica, SK;

(210) 2848-2004

(220) 16.9.2004

8 (511) 30

(511) 30 - Pekárske výrobky; jemné pečivo; trvanlivé pečivo; cukrárske výrobky; kakaové, čokoládové, kávové a ovocné náplne; krémy a polevy; čokoládové a nečokoládové cukrovinky; výrobky z obilnín; cereálne výrobky; keksy; sušienky; obľátky.

(540)



(591) biela, žltá, červená

(731) KLEMBER a SPOL, s. r. o., Nová osada 798, 929 01 Dunajská Streda, SK;

(740) Záthurecký Eugen, JUDr., Banská Bystrica, SK;

(210) 2853-2004

(220) 16.9.2004

8 (511) 9, 41, 45

(511) 9 - Hasiace prístroje.

41 - Informácie o výchove a vzdelávaní, školenie.

45 - Hasenie požiaru, poradenstvo v oblasti bezpečnosti.

(540)



(591) čierna, žltá, sivá, červená

(731) HULIAK RUDOLF - PYROSTOP, Ipeľská 615/20, 010 01 Žilina, SK; PYROSTOP, spol. s r. o., Ipeľská 615/20, 010 01 Žilina, SK;

**(210) 2854-2004**

(220) 16.9.2004

**8 (511) 9, 41, 45**

(511) 9 - Hasiace prístroje.

41 - Informácie o výchove a vzdelávaní, školenie.

45 - Hasenie požiaru, poradenstvo v oblasti bezpečnosti.

**(540)**

(591) červená, čierna

(731) HULIAK RUDOLF - PYROSTOP, Ipeľská 615/20, 010 01 Žilina, SK; PYROSTOP, spol. s r. o., Ipeľská 615/20, 010 01 Žilina, SK;

**(210) 2855-2004**

(220) 16.9.2004

**8 (511) 9, 41, 45**

(511) 9 - Hasiace prístroje.

41 - Informácie o výchove a vzdelávaní, školenie, vyučovanie, vzdelávanie.

45 - Hasenie požiaru, poradenstvo v oblasti bezpečnosti.

**(540)**

(731) HULIAK RUDOLF - PYROSTOP, Ipeľská 615/20, 010 01 Žilina, SK; PYROSTOP, spol. s r. o., Ipeľská 615/20, 010 01 Žilina, SK;

**(210) 2856-2004**

(220) 16.9.2004

**8 (511) 16, 25, 35**

(511) 16 - Baliaci papier, blahoprajné pohľadnice, brožované knihy, brožúry, brožúrky, bublinové obaly z plastických materiálov (na balenie), časopisy, etikety s výnimkou textilných, fotografie, grafické zobrazenie, grafiky, kalendáre, kartón, lepenka, kávové filtre papierové, knihy, lepenkové alebo papierové škatule, lepenkové alebo papierové obaly na fľaše, lepenkové platne (papiernický tovar), lepiace pásky na kancelárske účely a použitie v domácnosti, leporelá, mapy, obálky (papiernický tovar), obaly (papiernický tovar), obrazy, papiernický tovar, periodické a neperiodické publikácie, plagáty, predmety z kartónu, prospekty, pútače z papiera alebo lepenky, reklamné tabule z papiera, kartónu alebo lepenky, reprodukcie grafické, tlačené reklamné materiály, umelohmotné fólie na balenie, vrecia z papiera alebo plastických materiálov.

25 - Bielizeň osobná, bielizeň zabraňujúca poteniu, body-bielizeň, bundy, cyklistické oblečenie, čelenky, čiapky, dámske róby a šaty, gymnastické (telocvičné) dresy, gamaše, chrániče uší (proti chladu, ako pokrývka hlavy), kombinézy (oblečenie), kombinézy na vodné lyžovanie, kabáty, košele, krátke nohavice, krátke kabátiky, kravaty, kožušiny (oblečenie), kostýmy, korzety, kovové časti na obuv a opasky, nohavice, nohavičky, oblečenie, oblečenie pre motoristov, oblečenie z kože, obuv, odevy, opasky, peleríny, pančuchy a pančuchové nohavice, plášte, plavky, pleteniny (oblečenie), pletiarsky tovar, podprsenky, podvázky, polokošele, pokrývky hlavy, ponožky, potníky, pulóvre, pyžamá, rukavice, rukávniky, saká, sandále, spodná bielizeň, spodky, sukne, svetre, šatky, šály, šaty, športová obuv, športové tričká a dresy, spodničky, tielka, tričká, topánky, vesty.

35 - Maloobchodné služby s odevmi a obuvou, marketing, profesionálne obchodné alebo podnikateľské poradenstvo, sprostredkovanie obchodu s tovarom, sprostredkovanie uvedených služieb v tejto triede, vydávanie a aktualizovanie reklamných materiálov.

**(540)**

(591) červená, čierna, biela

(731) MADOC Slovakia, s. r. o., Bratislavská 354/32, 018 41 Dubnica nad Váhom, SK;

(740) Belička Ivan, Ing., Banská Bystrica, SK;

**(210) 2859-2004**

(220) 16.9.2004

**8 (511) 9, 16, 35, 38, 39, 40, 41, 42**

(511) 9 - Nahraté nosiče dát, zvuku a obrazu, elektronické publikácie, najmä s obsahom reportáží, správ, informácií, elektronické zoznamy a adresáre, elektronicky šírené informačné materiály, časopisy, knihy, obchodné a odborné publikácie.

16 - Tlačoviny a polygrafické výrobky, periodická a neperiodická tlač, najmä časopisy, noviny, prílohy novín, knihy, prospekty, letáky, brožúry, katalógy, zoznamy, adresáre, programy, plagáty, fotografie, pohľadnice, kalendáre, knihárske výrobky, propagačné materiály a predmety z papiera a plastických hmôt, najmä brožúry, letáky, odtlačky, obalový materiál z papiera a plastických hmôt, tlačiarenské typy a štočky, ozdobné predmety z papiera.

35 - Reklamná a inzertná činnosť, vyhľadávanie informácií v počítačových súboroch - pre zákazníkov, multimediálna reklama na počítačovej komunikačnej sieti, prenájom reklamného času na všetkých komunikačných prostriedkoch, prenájom reklamných plôch, organizovanie výstav na obchodné a reklamné účely, rozširovanie reklamných materiálov zákazníkom, sprostredkovanie obchodu s tovarmi, pomoc pri riadení obchodu, vydávanie reklamných materiálov, konzultačná a poradenská činnosť v oblasti obchodu, prieskum trhu, sprostredkovanie v uvedených činnostiach.



38 - Šírenie správ, informácií prostredníctvom informačných sietí, poskytovanie interaktívneho elektronického, zvukového a obrazového spojenia, služby informačných kancelárií zverejňované cez, prostredníctvom alebo pomocou sieťového distribučného systému, sprostredkovanie v uvedených činnostiach.

39 - Distribučná činnosť v odbore zábavných a vzdelávacích tlačovín, publikácií, správ a informácií, vrátane ich expedície; sprostredkovanie v uvedených činnostiach.

40 - Polygrafické služby, najmä tlačiarenské všetkých druhov.

41 - Vydavateľská činnosť najmä vydávanie časopisov a iných periodických publikácií, fotografovanie, fotografická reportáž, organizovanie odborných akcií, školení, kurzov, prednášok, konferencií, súťaží a spoločenských akcií, usporadúvanie kultúrnych výstav, nakladateľská, vydavateľská činnosť v odbore zábavných, odborných, spravodajských a vzdelávacích tlačovín, publikácií, správ a informácií, zvukových a audiovizuálnych nosičov, produkčná a agentúrna činnosť v oblasti zábavy, výchovy a kultúry, usporadúvanie zábavných súťaží, záujmových klubov a spoločenských akcií, tvorba počítačovej grafiky, poskytovanie elektronických publikácií (on-line) bez možnosti kopírovania, sprostredkovanie v uvedených činnostiach.

42 - Grafický dizajn, poradenstvo v oblasti autorských práv, spravovanie autorských práv, sprostredkovanie v uvedených činnostiach.

**(540) PLUS PRE ŽENU**

(731) EUROSKOP - RINGIER, a. s., Prievozska 14, 821 09 Bratislava, SK;

**(210) 2860-2004**

(220) 16.9.2004

**8 (511) 9, 16, 35, 38, 39, 40, 41, 42**

(511) 9 - Nahraté nosiče dát, zvuku a obrazu, elektronické publikácie, najmä s obsahom reportáží, správ, informácií, elektronické zoznamy a adresáre, elektronicky šírené informačné materiály, časopisy, knihy, obchodné a odborné publikácie.

16 - Tlačoviny a polygrafické výrobky, periodická a neperiodická tlač, najmä časopisy, noviny, prílohy novín, knihy, prospekty, letáky, brožúry, katalógy, zoznamy, adresáre, programy, plagáty, fotografie, pohľadnice, kalendáre, knihárske výrobky, propagačné materiály a predmety z papiera a plastických hmôt, najmä brožúry, letáky, odtlačky, obalový materiál z papiera a plastických hmôt, tlačiarenské typy a štočky, ozdobné predmety z papiera.

35 - Reklamná a inzertná činnosť, vyhľadávanie informácií v počítačových súboroch - pre zákazníkov, multimedialna reklama na počítačovej komunikačnej sieti, prenájom reklamného času na všetkých komunikačných prostriedkoch, prenájom reklamných plôch, organizovanie výstav na obchodné a reklamné účely, rozširovanie reklamných materiálov zákazníkom, sprostredkovanie obchodu s tovarmi, pomoc pri riadení obchodu, vydávanie reklamných materiálov, konzultatívna a poradenská činnosť v oblasti obchodu, prieskum trhu, sprostredkovanie v uvedených činnostiach.

38 - Šírenie správ, informácií prostredníctvom informačných sietí, poskytovanie interaktívneho elektronického, zvukového a obrazového spojenia, služby informačných kancelárií zverejňované cez, prostredníctvom alebo pomocou sieťového distribučného systému, sprostredkovanie v uvedených činnostiach.

39 - Distribučná činnosť v odbore zábavných a vzdelávacích tlačovín, publikácií, správ a informácií, vrátane ich expedície; sprostredkovanie v uvedených činnostiach.

40 - Polygrafické služby, najmä tlačiarenské všetkých druhov.

41 - Vydavateľská činnosť najmä vydávanie časopisov a iných periodických publikácií, fotografovanie, fotografická reportáž, organizovanie odborných akcií, školení, kurzov, prednášok, konferencií, súťaží a spoločenských akcií, usporadúvanie kultúrnych výstav, nakladateľská, vydavateľská činnosť v odbore zábavných, odborných, spravodajských a vzdelávacích tlačovín, publikácií, správ a informácií, zvukových a audiovizuálnych nosičov, produkčná a agentúrna činnosť v oblasti zábavy, výchovy a kultúry, usporadúvanie zábavných súťaží, záujmových klubov a spoločenských akcií, tvorba počítačovej grafiky, poskytovanie elektronických publikácií (on-line) bez možnosti kopírovania, sprostredkovanie v uvedených činnostiach.

42 - Grafický dizajn, poradenstvo v oblasti autorských práv, spravovanie autorských práv, sprostredkovanie v uvedených činnostiach.

**(540) PLUS PRE TEBA**

(731) EUROSKOP - RINGIER, a. s., Prievozska 14, 821 09 Bratislava, SK;

**(210) 2861-2004**

(220) 16.9.2004

**8 (511) 39, 41, 42**

(511) 39 - Organizovanie okružných výletov.

41 - Školenie, vyučovanie, vzdelávanie, výcvik, semináre (organizovanie a vedenie), organizovanie a vedenie konferencií, organizovanie a vedenie kongresov, organizovanie a vedenie seminárov, praktický výcvik (ukážky).

42 - Výskum (biologický).

**(540)**



CRUX CAROLUS I. DE DOMO AUSTRIAE  
REX HIEROSOLYMIS  
Cross of Merit of the Grand Prince of Slovakia OSJ

(591) zlatá, tmavozelená, biela

(731) CONFIDES CONSULTING INTERNATIONAL s. r. o., Panská 19, 810 01 Bratislava, SK;

**(210) 2862-2004**

(220) 16.9.2004

**8 (511) 33**

(511) 33 - Vína všetkých druhov.

**(540)**

(731) VÍNO NITRA, spol. s r. o., Vinárska 1, 951 41 Lužianky, SK;

(740) ROTT, RŮŽIČKA &amp; GUTTMANN, v. o. s., Bratislava, SK;

**(210) 2863-2004**

(220) 16.9.2004

**8 (511) 6, 19, 37, 40, 42**

(511) 6 - Kostry budov (kovové); kostry stavieb (kovové); oceľové konštrukcie; oceľové stožiare; priehradové konštrukcie (kovové); rámy stavieb (kovové); silá (kovové); stavby (kovové, prenosné); stavebné konštrukcie (kovové); stĺpy (kovové) pre stavebníctvo; vonkajšie plášte budov (kovové); budovy (vystužovacie kovové materiály na stavbu); debnenie (kovové); dielce (kovové) (stavebné); dvere (kovové); dverové obloženie (kovové); dverové rámy (kovové); dverové rámy, zárubne (kovové); hliník; klziská (kovové konštrukcie); konzoly, podpery (kovové) pre stavebníctvo; krídlové okná (kovové); nádoby (kovové) na skladovanie a prepravu; nádrže (kovové); nádrže (kovové) na tekuté palivá; nástupištia, kovové prefabrikáty; nosníky (kovové); obloženie stavieb (kovové); obloženie (kovové, lamelové); oceľ nespracovaná, alebo ako polotovár; okenné rámy (kovové); okná (kovové); panely, (kovové, závesné); podpery (kovové); preklady (kovové); rámy (kovové, okenné); rámy (kovové, skleníkové); reklamné stĺpy (kovové); schodiská (kovové); stožiare (kovové); stožiare (kovové) elektrického vedenia; vonkajšie rolety a žalúzie (kovové); žalúzie (kovové).

19 - Obloženie s výnimkou kovového (stavebníctvo); konštrukcie (stavebné) s výnimkou kovových; konštrukcie s výnimkou kovových; konštrukčné materiály s výnimkou kovových; obklady stien a priečok s výnimkou kovových; obklady s výnimkou kovových na budovy; obklady, vonkajšie plášte (nekovové) (stavebné konštrukcie); obloženie (lamelové) s výnimkou kovového; obloženie s výnimkou kovového; skladacie dvere s výnimkou kovových; strešné krytiny s výnimkou kovových; výplne dverí s výnimkou kovových; zárubne s výnimkou kovových; okenné rámy s výnimkou kovových; rámy (okenné) s výnimkou kovových; okná s výnimkou kovových; vonkajšie plášte budov s výnimkou kovových.

37 - Budovanie závodov a tovární; dozor nad stavbami; stavebný dozor; sklady (výstavba a opravy); stavebníctvo (stavebná činnosť); informácie (stavebné); klampiarstvo a inštalatérstvo; pokrývačské práce na strechách budov; protihrdzová úprava; výstavba obchodných a veľtržných stánkov.

40 - Frézovanie; kováčstvo; kovové materiály (pokovovanie); platovanie, pokovovanie; pokovovanie; pokovovanie kovových materiálov; pokovovanie, platovanie; zváranie.

42 - Projektovanie stavieb; štúdie technických projektov, projektová činnosť; kontrola kvality; stavebné výkresy (vypracovanie); štúdie technických projektov; štúdie technických projektov, projektová činnosť; technický prieskum.

**(540)**

## INGSTEEL

(731) INGSTEEL, s. r. o., Peterská 2, 820 07 Bratislava, SK;

**(210) 2864-2004**

(220) 16.9.2004

**8 (511) 6, 19, 42**

(511) 6 - Dvere (kovové), dverové obloženie (kovové), dverové rámy (kovové), dverové rámy, zárubne (kovové), hliník, krídlové okná (kovové), obloženie stavieb (kovové), obloženie (kovové, lamelové), okenné rámy (kovové), okná (kovové), panely, (kovové, závesné), rámy (kovové, okenné), rámy (kovové, skleníkové), vonkajšie rolety a žalúzie (kovové), žalúzie (kovové).

19 - Obloženie s výnimkou kovového (stavebníctvo), konštrukcie (stavebné) s výnimkou kovových, konštrukcie s výnimkou kovových, konštrukčné materiály s výnimkou kovových, obklady stien a priečok s výnimkou kovových, obklady s výnimkou kovových na budovy, obklady, vonkajšie plášte (nekovové) (stavebné konštrukcie), obloženie (lamelové) s výnimkou kovového, obloženie s výnimkou kovového, skladacie dvere s výnimkou kovových, strešné krytiny s výnimkou kovových, výplne dverí s výnimkou kovových, zárubne s výnimkou kovových, okenné rámy s výnimkou kovových, rámy (okenné) s výnimkou kovových, okná s výnimkou kovových, vonkajšie plášte budov s výnimkou kovových.

42 -Projektovanie stavieb, štúdie technických projektov, projektová činnosť, kontrola kvality, stavebné výkresy (vypracovanie), štúdie technických projektov, štúdie technických projektov, projektová činnosť, technický prieskum.

**(540)**

## ALUSTEEL

(731) INGSTEEL, s. r. o., Peterská 2, 820 07 Bratislava, SK;

(210) 2865-2004

(220) 16.9.2004

8 (511) 6, 19, 37, 40, 42

(511) 6 - Kostry budov (kovové); kostry stavieb (kovové); oceľové konštrukcie; oceľové stožiare; priehradové konštrukcie (kovové); rámy stavieb (kovové); silá (kovové); stavby (kovové, prenosné); stavebné konštrukcie (kovové); stĺpy (kovové) pre stavebníctvo; vonkajšie plášte budov (kovové); budovy (vystužovacie kovové materiály na stavbu); debnenie (kovové); dielce (kovové) (stavebné); dvere (kovové); dverové obloženie (kovové); dverové rámy (kovové); dverové rámy, zárubne (kovové); hliník; klziská (kovové konštrukcie); konzoly, podpery (kovové) pre stavebníctvo; krídlové okná (kovové); nádoby (kovové) na skladovanie a prepravu; nádrže (kovové); nádrže (kovové) na tekuté palivá; nástupištia, kovové prefabrikáty; nosníky (kovové); obloženie stavieb (kovové); obloženie (kovové, lamelové); oceľ nespracovaná, alebo ako polotovar; okenné rámy (kovové); okná (kovové); panely, (kovové, závesné); podpery (kovové); preklady (kovové); rámy (kovové, okenné); rámy (kovové, sklenikové); reklamné stĺpy (kovové); schodiská (kovové); stožiare (kovové); stožiare (kovové) elektrického vedenia; vonkajšie rolety a žalúzie (kovové); žalúzie (kovové).

19 - Obloženie s výnimkou kovového (stavebníctvo); konštrukcie (stavebné) s výnimkou kovových; konštrukcie s výnimkou kovových; konštrukčné materiály s výnimkou kovových; obklady stien a priečok s výnimkou kovových; obklady s výnimkou kovových na budovy; obklady, vonkajšie plášte (nekovové) (stavebné konštrukcie); obloženie (lamelové) s výnimkou kovového; obloženie s výnimkou kovového; skladacie dvere s výnimkou kovových; strešné krytiny s výnimkou kovových; výplne dverí s výnimkou kovových; zárubne s výnimkou kovových; okenné rámy s výnimkou kovových; rámy (okenné) s výnimkou kovových; okná s výnimkou kovových; vonkajšie plášte budov s výnimkou kovových.

37 - Budovanie závodov a tovární; dozor nad stavbami; stavebný dozor; sklady (výstavba a opravy); stavebníctvo (stavebná činnosť); informácie (stavebné); klampiárstvo a inštalatérstvo; pokrývačské práce na strechách budov; protihrdzová úprava; výstavba obchodných a veľtržných stánkov.

40 - Frézovanie; kováčstvo; kovové materiály (pokovovanie); platovanie, pokovovanie; pokovovanie; pokovovanie kovových materiálov; pokovovanie, platovanie; zváranie.

42 - Projektovanie stavieb; štúdie technických projektov, projektová činnosť; kontrola kvality; stavebné výkresy (vypracovanie); štúdie technických projektov; štúdie technických projektov, projektová činnosť; technický prieskum.

(540)



(731) INGSTEEL, s. r. o., Peterská 2, 820 07 Bratislava, SK;

(210) 2866-2004

(220) 16.9.2004

8 (511) 6, 19, 37, 40, 42

(511) 6 - Kostry budov (kovové); kostry stavieb (kovové); oceľové konštrukcie; oceľové stožiare; priehradové konštrukcie (kovové); rámy stavieb (kovové); silá (kovové); stavby (kovové, prenosné); stavebné konštrukcie (kovové); stĺpy (kovové) pre stavebníctvo; vonkajšie plášte budov (kovové); budovy (vystužovacie kovové materiály na stavbu); debnenie (kovové); dielce (kovové) (stavebné); dvere (kovové); dverové obloženie (kovové); dverové rámy (kovové); dverové rámy, zárubne (kovové); hliník; klziská (kovové konštrukcie); konzoly, podpery (kovové) pre stavebníctvo; krídlové okná (kovové); nádoby (kovové) na skladovanie a prepravu; nádrže (kovové); nádrže (kovové) na tekuté palivá; nástupištia, kovové prefabrikáty; nosníky (kovové); obloženie stavieb (kovové); obloženie (kovové, lamelové); oceľ nespracovaná, alebo ako polotovar; okenné rámy (kovové); okná (kovové); panely, (kovové, závesné); podpery (kovové); preklady (kovové); rámy (kovové, okenné); rámy (kovové, sklenikové); reklamné stĺpy (kovové); schodiská (kovové); stožiare (kovové); stožiare (kovové) elektrického vedenia; vonkajšie rolety a žalúzie (kovové); žalúzie (kovové).

19 - Obloženie s výnimkou kovového (stavebníctvo); konštrukcie (stavebné) s výnimkou kovových; konštrukcie s výnimkou kovových; konštrukčné materiály s výnimkou kovových; obklady stien a priečok s výnimkou kovových; obklady s výnimkou kovových na budovy; obklady, vonkajšie plášte (nekovové) (stavebné konštrukcie); obloženie (lamelové) s výnimkou kovového; obloženie s výnimkou kovového; skladacie dvere s výnimkou kovových; strešné krytiny s výnimkou kovových; výplne dverí s výnimkou kovových; zárubne s výnimkou kovových; okenné rámy s výnimkou kovových; rámy (okenné) s výnimkou kovových; okná s výnimkou kovových; vonkajšie plášte budov s výnimkou kovových.

37 - Budovanie závodov a tovární; dozor nad stavbami; stavebný dozor; sklady (výstavba a opravy); stavebníctvo (stavebná činnosť); informácie (stavebné); klampiárstvo a inštalatérstvo; pokrývačské práce na strechách budov; protihrdzová úprava; výstavba obchodných a veľtržných stánkov.

40 - Frézovanie; kováčstvo; kovové materiály (pokovovanie); platovanie, pokovovanie; pokovovanie; pokovovanie kovových materiálov; pokovovanie, platovanie; zváranie.

42 - Projektovanie stavieb; štúdie technických projektov, projektová činnosť; kontrola kvality; stavebné výkresy (vypracovanie); štúdie technických projektov; štúdie technických projektov, projektová činnosť; technický prieskum.

(540)



(591) červená, strieborná

(731) INGSTEEL, s. r. o., Peterská 2, 820 07 Bratislava, SK;

**(210) 2869-2004**

(220) 17.9.2004

**8 (511) 29, 30**

(511) 29 - Mäso, ryby, hydina a divina, mäsové výťažky, konzervované, sušené a tepelne spracované ovocie a zelenina, rôsoly, džemy, kompóty, vajcia, mlieko, syry, smotana, maslo, jogurty a mliečne výrobky, jedlé oleje a tuky, mliečne dezerty.

30 - Káva, čaj, kakao, čokoláda, dezerty ako cukrovinky, cukor, ryža, tapioka, ságo, kávovinové náhradky, múka a výrobky z obilia, chlieb, pekárske a cukrárske výrobky, zmrzlina, med, melasový sirup, kvasnice, prášky do pečiva, soľ, horčica, ocot, omáčky ako chuťové prísady, korenie, ľad.

**(540) PRIBINÁČEK, JEDNODUCHO CHUTNÝ**

(731) BONGRAIN S. A., 42 rue Rieussec, 78220 Viroflay, FR;

(740) Holoubková Mária, Ing., Bratislava, SK;

**(210) 2871-2004**

(220) 17.9.2004

**8 (511) 30, 35, 39**

(511) 30 - Káva, kávové výťažky, náhradky kávy, kávové príchuťi, instantná káva.

35 - Reklama.

39 - Balenie tovarov.

**(540)**

(591) biela, žltá, červená, hnedá, čierna

(731) Baliarne obchodu, a. s., Poprad, Hraničná 664/16, 058 01 Poprad, SK;

(740) Žuffa Ladislav, Ing., Poprad, SK;

**(210) 2872-2004**

(220) 17.9.2004

**8 (511) 30, 35, 39**

(511) 30 - Káva, kávové výťažky, náhradky kávy, kávové príchuťi, instantná káva.

35 - Reklama.

39 - Balenie tovarov.

**(540)**

(591) biela, žltá, zelená, hnedá, čierna

(731) Baliarne obchodu, a. s., Poprad, Hraničná 664/16, 058 01 Poprad, SK;

(740) Žuffa Ladislav, Ing., Poprad, SK;

**(210) 2873-2004**

(220) 17.9.2004

**8 (511) 30, 35, 39**

(511) 30 - Čaj, čajové výťažky, náhradky čaju, čajové príchuťi, čaj ochutený.

35 - Reklama.

39 - Balenie tovarov.

**(540)**

(591) biela, žltá, zelená, čierna

(731) Baliarne obchodu, a. s., Poprad, Hraničná 664/16, 058 01 Poprad, SK;

(740) Žuffa Ladislav, Ing., Poprad, SK;

**(210) 2874-2004**

(220) 17.9.2004

**8 (511) 30, 35, 39**

(511) 30 - Čaj, čajové výťažky, náhradky čaju, čajové príchuťi, čaj ochutený.

35 - Reklama.

39 - Balenie tovarov.

**(540)**

(591) biela, zelená, červená, čierna

(731) Baliarne obchodu, a. s., Poprad, Hraničná 664/16, 058 01 Poprad, SK;

(740) Žuffa Ladislav, Ing., Poprad, SK;

**(210) 2875-2004**

(220) 17.9.2004

**8 (511) 32, 33, 35**

(511) 32 - Aperitív nealkoholický, citronády, koktail nealkoholický, lítna voda, minerálne vody (nápoje), mušty, nealkoholické nápoje, ovocné šťavy, pivo, stolové vody, sirupy na výrobu nápojov, sýtená voda.

33 - Alkohol z ryže, alkoholické nápoje s výnimkou piva, aperitívy, destilované nápoje, liehoviny, víno, vodka, vodnár (víno), alkoholické výťažky z ovocia.

35 - Reklama, pomoc pri riadení obchodnej činnosti, obchodné alebo podnikateľské informácie, vydávanie a aktualizovanie reklamných materiálov, uverejňovanie reklamných textov, rozhlasová reklama, televízna reklama.



(540)



- (591) biela, zelená, čierna  
 (731) Vinné sklepy Valtice, a. s., Vinařská 1, 69142 Valtice, CZ;  
 (740) Žuffa Ladislav, Ing., Poprad, SK;

(210) 2884-2004

- (220) 20.9.2004  
 (310) Z-281670  
 (320) 6.6.2004  
 (330) PL

8 (511) 17

- (511) 17 - Polyuretánové peny používané v stavebnom priemysle pre montáž dverí a okien, izoláciu, tesnenie a plombovanie (upchávanie), tesniace tmely používané v stavebnom priemysle, silikóny, akrylové živice (akryly) ako tesniace a izolačné materiály.

(540)

**LEXY**

- (731) Selena Co. S.A., ul. Powstancow Slaskich 95, 53-332 Wrocław, PL;  
 (740) Beleščák Ladislav, Ing., Piešťany, SK;

(210) 2885-2004

- (220) 21.9.2004

8 (511) 32, 33

- (511) 32 - Pivo; minerálne a sytené vody a iné nealkoholické nápoje; ovocné nápoje a ovocné šťavy; sirupy a iné prípravky na výrobu nápojov.  
 33 - Alkoholické nápoje s výnimkou piva.

(540) **Gambrinus**  
 (CHUŤ, KTERÁ DĚLÁ PŘÁTELE)

- (731) Plzeňský Prazdroj, a. s., U Prazdroje 7, 304 97 Plzeň, CZ;  
 (740) Tomeš Pavol, Ing., Bratislava, SK;

(210) 2886-2004

- (220) 21.9.2004

8 (511) 32, 33

- (511) 32 - Pivo, minerálne a sytené vody a iné nealkoholické nápoje, ovocné nápoje a ovocné šťavy, sirupy a iné prípravky na výrobu nápojov.  
 33 - Alkoholické nápoje s výnimkou piva.

(540)

(CHUŤ, KTERÁ  
 DĚLÁ PŘÁTELE)

- (591) čierna, červená, biela, žltá

- (731) Plzeňský Prazdroj, a. s., U Prazdroje 7, 304 97 Plzeň, CZ;

- (740) Tomeš Pavol, Ing., Bratislava, SK;

(210) 2890-2004

- (220) 22.9.2004

8 (511) 29

- (511) 29 - Mlieko, mliečne nápoje, mliečne krémy a dezerty, iné mliečne výrobky, jogurty, kefir, smotana, šľahačka, tvaroh, výrobky z tvarohu.

(540) **Oké ! Vita Largo**

- (731) Friesland Slovensko, a. s., Cabajská 10, 950 22 Nitra, SK;  
 (740) Máčajová Mária, Ing., Nitra, SK;

(210) 2891-2004

- (220) 22.9.2004

8 (511) 5

- (511) 5 - Farmaceutické a veterinárne prípravky, lieky; hygienické výrobky na lekárske použitie; dietecké látky prispôbené na lekárske účely; potrava pre dojčatá; náplasti, obväzový materiál; hmoty na plombovanie zubov, zubné vosky; dezinfekčné prostriedky; prípravky na ničenie škodcov; fungicídy, herbicídy.

(540) **PRESTARIUM PREVENT**

- (731) BIOFARMA, 22 Rue Garnier, 92200 Neuilly-sur-Seine, FR;  
 (740) Fajnorová Mária, Ing., Bratislava, SK;

(210) 2892-2004

- (220) 22.9.2004

8 (511) 10, 25

- (511) 10 - Zdravotné pančuchové nohavice, spodná bielizeň a plavky.  
 25 - Odevy, obuv, klobúky, čiapky, spodná bielizeň, pančuchový tovar, plavky.

(540) **FULLTIME**

- (731) NOVEGA, s. r. o., Kašparova 9, 460 00 Liberec, CZ;  
 (740) Bachratá Magdaléna, Mgr., Bratislava, SK;

(210) 2893-2004

- (220) 22.9.2004

8 (511) 10, 25

- (511) 10 - Zdravotné pančuchové nohavice, spodná bielizeň a plavky.  
 25 - Odevy, obuv, klobúky, čiapky, spodná bielizeň, pančuchový tovar, plavky.

(540)

**FULLTIME**  
 UNDERWEAR

- (731) NOVEGA, s. r. o., Kašparova 9, 460 00 Liberec, CZ;  
 (740) Bachratá Magdaléna, Mgr., Bratislava, SK;

**(210) 2894-2004**

(220) 22.9.2004

**8 (511) 10, 25**

- (511) 10 - Zdravotné pančuchové nohavice, spodná bielizeň a plavky.  
25 - Odevy, obuv, klobúky, čiapky, spodná bielizeň, pančuchový tovar, plavky.

**(540)****STELLE DONNA**

(731) NOVEGA, s. r. o., Kašparova 9, 460 00 Liberec, CZ;

(740) Bachratá Magdaléna, Mgr., Bratislava, SK;

**(210) 2895-2004**

(220) 22.9.2004

**8 (511) 5, 32**

- (511) 5 - Dietetické nápoje na lekárske účely, prípravky, prášky a práškové zmesi na výrobu dietetických nápojov upravených na lekárske účely.  
32 - Nealkoholické nápoje (perlivé, šumivé, nešumivé, džúsového typu); prípravky, prášky a práškové zmesi na výrobu nápojov; sirupy na výrobu nápojov; všetko vrátane koncentrátov, pokiaľ to povaha tovarov umožňuje.

**(540) SONG**

(731) Prikryl Martin, Dolnomajerská 1129/19, 926 00 Sereď, SK;

(740) Bachratá Magdaléna, Mgr., Bratislava, SK;

**(210) 2897-2004**

(220) 22.9.2004

**8 (511) 5**

- (511) 5 - Farmaceutické prípravky, antiepileptiká.

**(540) VINDAR**

(731) BELUPO - lijekovi i kozmetika d. d., Danica 5, 48000 Koprivnica, HR;

(740) Žovicová Viera, Mgr., Bratislava, SK;

**(210) 2898-2004**

(220) 22.9.2004

**8 (511) 5**

- (511) 5 - Kontrastné látky a látky využívané lekárske mi zobrazovacími metódami, a to činidlá, diagnostické prípravky na lekárske použitie, diagnostické zobrazovacie činidlá, rádiofarmaceutické diagnostické zobrazovacie činidlá, kontrastné látky na použitie pri lekárskom zobrazovaní.

**(540) DEFINITY**

(731) Bristol - Myers Squibb Pharma Company, Route 206 &amp; Provinceline Road, Princeton, 085 40 New Jersey, US;

(740) Brichtová Tatiana, JUDr., Bratislava, SK;

**(210) 2899-2004**

(220) 23.9.2004

**8 (511) 44, 45**

- (511) 44 - Služby týkajúce sa kvetinárskeho umenia ako sú kompozície kvetov a tiež záhradnícke návrhárstvo.  
45 - Pohrebné služby, pohreby.

**(540)**

(731) KLESNIAKOVA DANICA SMUTA, Bystrický rad 79, 960 01 Zvolen, SK;

**(210) 2904-2004**

(220) 23.9.2004

**8 (511) 5**

- (511) 5 - Farmaceutické výrobky, kardiovaskulárne liečivá.

**(540) AMADA**

(731) BELUPO - lijekovi i kozmetika d. d., Danica 5, 48000 Koprivnica, HR;

(740) Belička Ivan, Ing., Banská Bystrica, SK;

**(210) 2951-2004**

(220) 30.9.2004

**8 (511) 36**

- (511) 36 - Poisťovacie a finančné služby, najmä uzatváranie poisťných zmlúv, správa a agentúrne služby v oblastiach života, zdravia, majetku a nehôd, invalidity, dlhodobej starostlivosti a splátok ročného dôchodku (anuities); správa penzijných fondov a dôchodkového sporenia (pension fund and retirement plan management services), najmä investovanie týkajúce sa penzijných a dôchodkových fondov za iných a plánovanie a správa zamestnaneckých penzijných a dôchodkových systémov; maklérske sprostredkovanie pre vzájomné dôchodkové fondy a otvorené investičné fondy (mutual fund and unit investment trust brokerage), distribúcia a investičné služby; investorské poradenské a manažérske služby; služby týkajúce sa správy a riadenia aktivít (asset management services); služby finančného plánovania (financial planning services); investičné bankové služby; obchodné bankové služby; investičné konzultačné služby; investičné maklérske sprostredkovateľské služby (investment brokerage services); maklérska sprostredkovateľská činnosť v oblasti cenných papierov (securities brokerage and underwriting services) a poisťovacie služby v danej oblasti; maklérske sprostredkovanie obchodov s komoditami a poisťovacie služby v danej oblasti; poskytovanie služieb týkajúcich sa kreditných a debetných kariet, poskytovanie služieb v oblasti plánovania (planning services) financií, daní a nehnuteľností; zaobstarávanie a poskytovanie informácií týkajúcich sa financií, poistenia a nehnuteľností elektronickou cestou; finančné služby týkajúce sa pôžičiek a úverov; finančné služby týkajúce sa hypoték; úvery na domy (home equity loans); konzultačné služby týkajúce sa investícií; maklérska činnosť s nehnuteľnosťami, lízing a sprostredkovanie a správa nehnuteľností a investičné služby v oblasti nehnuteľností; rešeršné služby v oblasti financií,

poisťovníctva a nehnuteľností; správa, poisťovanie a marketing týkajúce sa nehnuteľného majetku (real estate funds); riadenie investícií do nehnuteľností pre tretie investorské osoby; maklérske frančízové služby týkajúce sa nehnuteľností.

**(540) PRAMERICA**

(731) THE PRUDENTIAL INSURANCE COMPANY OF AMERICA, a New Jersey Corporation, 751 Broad Street, Newark, New Jersey 07102, US;

(740) PATENTSERVIS BRATISLAVA, a. s., Bratislava, SK;

**(210) 2956-2004**

(220) 30.9.2004

**8 (511) 9, 11, 37**

(511) 9 - Kontrolné, riadiace a regulačné zariadenia na vary uvedené v triede 11; fotovoltaické kolektory.

11 - Zariadenia na vykurovanie, teplú vodu, poháňané elektrinou, olejom, plynom, geotermálnou energiou, slnečnou energiou, teplom okolitého vzduchu, ako sú kombinované telesá na vykurovanie a teplú vodu a zariadenia na ventiláciu, slnečné kolektory a čerpadlá, ako aj diely uvedených tovarov, najmä príslušenstvo k týmto dielom a náhradné diely; ohrievače miestností a budov, prietokové ohrievače vody, zásobníkové ohrievače vody, obehové ohrievače vody, ohrievače vzduchu, zásobníky na teplú vodu, solárne zásobníky na teplú vodu, prietokové zariadenia na prípravu teplej vody, obehové zariadenia na prípravu teplej vody, zásobníkové zariadenia na prípravu teplej vody, ohrievače vody a vzduchu, ohrievače úžitkovej a pitnej vody, závesné bojler, bezzásobníkové vykurovacie telesá na teplú vodu, bezzásobníkové ohrievače pitnej vody na centralizované a/alebo decentralizované kúrenie a zásobovanie teplou vodou vo vyhotovení ako závesné zariadenia, voľne stojace zariadenia alebo zariadenia na zabudovanie, najmä na zabudovanie do steny, ako aj osobitné montážne zostavy, najmä výmenníky tepla, vykurovacie kotly, horáky, zásobníky tepla.

37 - Montáž, inštalácia a oprava všetkých uvedených zariadení v rozsahu servisu a služieb zákazníkom, poradenstva a plánovania, ako je najmä telefonicky prístupné centrum služieb zákazníkom, hotline a údržbárske a núdzové služby.

**(540) Celsius**

(731) Robert Bosch GmbH, Stuttgart, DE;

(740) Žovicová Viera, Mgr., Bratislava, SK;

**(210) 2959-2004**

(220) 1.10.2004

(310) 76/591,868

(320) 12.5.2004

(330) US

**8 (511) 9**

(511) 9 - Polovodičové zariadenia, mikroprocesory, mikroprocesorové moduly.

**(540) AMD SEMPRON**

(731) ADVANCED MICRO DEVICES, INC. spoločnosť podľa zákonov št. Delaware, One AMD Place, P. O. Box 3453, SUNNYVALE, California 94088, US;

(740) Tomeš Pavol, Ing., Bratislava, SK;

**(210) 2960-2004**

(220) 1.10.2004

(310) 78/430, 729

(320) 7.6.2004

(330) US

**8 (511) 9**

(511) 9 - Polovodičové zariadenia, mikroprocesory, mikroprocesorové moduly.

**(540)**

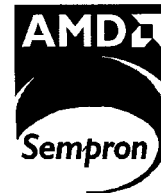

(731) ADVANCED MICRO DEVICES, INC., spoločnosť zriadená podľa zákonov štátu Delaware, One AMD Place, Sunnyvale, California 94088, US;

(740) Tomeš Pavol, Ing., Bratislava, SK;

**(210) 3005-2004**

(220) 8.10.2004

**8 (511) 29, 30, 31**

(511) 29 - Zemiakové tyčinky, zemiakové lupienky, zemiakové vločky, zemiakové hranolčeky, extrudované zemiakové výrobky, extrudované zemiakové výrobky obsahujúce arašidy, spracované oriešky, spracované arašidy, pistácie, kukuričný olej, konzervovaná, nakladaná, sušená a varená zelenina a strukoviny, konzervované, kandizované, mrazené, sušené a varené ovocie, konzervované šampiňóny, ovocná dreň, rôsoly, ovocné a zeleninové šaláty, džemy, hrozienka, hydina nie živá, neživé mäkkýše, neživé mušle, jedlé oleje a tuky, jedlá želatína, kaviár, sušený kokos, bujóny, vývary, krokety, kyslá kapusta, spracované mandle, datle, arašidové maslo, mäso, mäsové výrobky, klobásky, salámy, párky, slanina, údeniny, solené potraviny, paradajkový pretlak, potravinárske výrobky z rýb, sezamový olej, polievky, mlieko, mliečne výrobky, syry.

30 - Extrudované potraviny vrátane extrudovaných potravín ako snacky, chrumky, pukance, burizóny, obľátky, chlebičky z ryže alebo obilnín, extrudované alebo granulované pečivo, kukuričné vločky, kukuričné lupienky, kukuričné pukance, múka všetkých druhov, predovšetkým kukuričná múka, zemiaková múka, výrobky z obilnín na ľudskú výživu, krupica, výrobky z múky na ľudskú výživu, mletá kukurica, pražená kukurica, kukuričný škrob, obilninové lupienky a vločky, potravinárske výrobky z kukurice a zemiakov, cereálne výrobky, ovsená potrava, ovsené vločky, müsli, múčne potraviny, chlieb, jemné pečivo, perníky, medovníky, obľátky, koláče, sušienky, sucháre, keksy, kreker, tyčinky, biskvity, škrobovité potraviny, puding, zmrzlina, cukrovinky, arašidové cukrovinky, príchuťi a arómy, aromatické a chuťové prísady a prípravky do potravín, cestá, cestoviny, ryža, čaj, čokoláda, horčica, majonéza, med, kakao, káva, kakaové a kávové nápoje, kávovinové náhradky, kečup, kečupové príchuťi a arómy, korenie, koreniny, kuchynská soľ.

31 - Arašidy, čerstvé zemiaky, pistácie, kukurica, orechy, lieskové oriešky, mandle, obilie v nespracovanom stave, čerstvé ovocie, semená rastlín, rastliny, sezam, čerstvá zelenina, krmivo, potrava pre zvieratá, olejové výlisky.

**(540) RING**

(731) NAMEX, s. r. o., Gaštanová č. 6, 947 01 Hurbanovo, SK;

(740) Porubčan Róbert, Ing., Ivanka pri Dunaji, SK;

**(210) 3012-2004**

(220) 11.10.2004

**8 (511) 16**

(511) 16 - Tlačoviny.

**(540)**



(731) RANNÝ RÝCHLIK, s. r. o., Pri Šajbách 1, 831 06 Bratislava, SK;

**(210) 3014-2004**

(220) 11.10.2004

**8 (511) 36**

(511) 36 - Dôchodkové fondy, investovanie kapitálu, kapitálové investície.

**(540)**



ISTRO ASSET MANAGEMENT

(591) červená, čierna

(731) ISTRO ASSET MANAGEMENT, správ. spol., a. s., Laurinská 1, 811 01 Bratislava, SK;

**(210) 3015-2004**

(220) 11.10.2004

**8 (511) 30**

(511) 30 - Jemné pečivo, chlieb, cukrovinky, keksy, koláče s plnkou, lístkové cesto, maslové tukové cesto, múčne potraviny, výrobky z múky, pečivo (rožky), perníky, medovníky, potraviny škrobovité, pečivo, strúhanka, sušienky, torty, zákusky, koláče, zemle.

**(540)**



(731) UNI, spol. s r. o., Povstania českého ľudu 3, 040 22 Košice, SK;

**(210) 3016-2004**

(220) 11.10.2004

**8 (511) 30**

(511) 30 - Jemné pečivo, chlieb, cukrovinky, keksy, koláče s plnkou, lístkové cesto, maslové tukové cesto, múčne potraviny, výrobky z múky, pečivo (rožky), perníky, medovníky, potraviny škrobovité, pečivo, strúhanka, sušienky, torty, zákusky, koláče, zemle.

**(540)**



(591) hnedá, žltá, zlatá

(731) UNI, spol. s r. o., Povstania českého ľudu 3, 040 22 Košice, SK;

**(210) 3017-2004**

(220) 11.10.2004

**8 (511) 29**

(511) 29 - Mäso, ryby, hydina a zverina, mäsové výrobky, konzervované, sušené a tepelne spracované ovocie a zelenina, rösoly, džemy, kompóty, vajcia, mlieko a mliečne výrobky, syry všetkých druhov, jedlé oleje a tuky.

**(540) ŽELETAVA FITNES**

(731) BEL Sýry Česko a. s., Pražská 218, 675 26 Želetava, CZ;

(740) ROTT, RŮŽIČKA & GUTTMANN, v. o. s., Bratislava, SK;

**(210) 3021-2004**

(220) 13.10.2004

**8 (511) 5, 29, 30, 31, 35**

(511) 5 - Vitamínové prípravky; chlieb pre diabetikov; liečivé čaje; krmivá (prísady na lekárske účely); dietetické potraviny prispôbené na lekárske účely.

29 - Zelenina konzervovaná; zelenina sušená; zeleninové polievky; zeleninové šťavy na varenie, koncentráty, prípravky na výrobu polievok; zeleninové šaláty.

30 - Cestá, cestoviny; sušienky biskvity; oblátky; kávové náhrady na báze rastlín; sladidlá prírodné; perníky, medovníky; potravinárska múka; múčne potraviny; keksy; cestá na koláče; chlieb; výrobky z múky; rezance; jemné pečivo; pečivo; špagety; kretery; nápoje na báze čaju.

31 - Krmivo, prísady; krmivo; záhradné čerstvé bylinky; rastliny; kŕmne zmesi na výkrm hospodárskych zvierat; nápoje pre zvieratá.

35 - Reklamné oznamy; rozširovanie reklamných materiálov zákazníkom (letáky, tlačivá, vzorky, podpora predaja); vydávanie a aktualizovanie reklamných oznamov; rozširovanie vzoriek; reklama.

**(540) Fytosal**

(731) Smolka Pavol, Ing., Hamuljakova 5, 026 01 Dolný Kubín, SK;

(210) 3024-2004

(220) 14.10.2004

8 (511) 9, 37, 42

(511) 9 - Elektrické akumulátory, ich časti a náhradné diely.

37 - Servisné služby v oblasti akumulátorov.

42 - Expertízne inžinierske práce v odbore akumulátorov, technické a technologické poradenské služby v oblasti akumulátorov.

(540)



(731) AKUTRADE, s. r. o., Antolská 55, 969 00 Banská Štiavnica, SK;

(740) Beleščák Ladislav, Ing., Piešťany, SK;

(210) 3025-2004

(220) 14.10.2004

8 (511) 34

(511) 34 - Cigarety.

(540) AKCIOVÝ MALOOBCHODNÝ PREDAJ CIGARIET - BERNÍK

(731) Berník Marian, Nábřežie 4. apríla 1868/18, 031 01 Liptovský Mikuláš, SK;

(740) Labudík Miroslav, Ing., Kysucké Nové Mesto, SK;

(210) 3026-2004

(220) 14.10.2004

8 (511) 35, 36

(511) 35 - Účtovníctvo, príprava a vyhotovenie daňových priznaní, marketingové štúdie, mzdy a výplatné listiny (príprava), poradenstvo v obchodnej činnosti a pomoc pri riadení obchodnej činnosti, obchodné a podnikateľské informácie, obchodný manažment a podnikové poradenstvo, odborné obchodné poradenstvo, prieskum trhu, organizovanie výstav na obchodné a reklamné účely, personálne poradenstvo.

36 - Služby v oblasti finančníctva, finančné poradenstvo, daňové odhady (služby), poradenstvo v oblasti poistenia, finančné riadenie, finančný lízing.

(540) EUROFIN

(731) EUROFIN - SK, s. r. o., Hronská 4, 821 07 Bratislava, SK;

(210) 3027-2004

(220) 14.10.2004

8 (511) 29

(511) 29 - Mäso, ryby, hydina a zverina, mäsové vňažky, konzervované, sušené a tepelne spracované ovocie a zelenina, rôsoly, džemy, kompóty, vajcia, mlieko a mliečne výrobky, syry všetkých druhov, jedlé oleje a tuky.

(540)



(591) biela, modrá, červená, ružová, zelená, žltá, hnedá

(731) SYRÁREŇ BEL SLOVENSKO, a. s., Lastomírská 1, 071 01 Michalovce, SK;

(740) ROTT, RŮŽIČKA & GUTTMANN, v. o. s., Bratislava, SK;

(210) 3028-2004

(220) 14.10.2004

8 (511) 9, 16, 35, 38, 39, 40, 41, 42

(511) 9 - Náhradné nosiče informácií, dát, zvuku a obrazu elektronické publikácie, najmä s obsahom reportáží, správ, informácií, elektronické zoznamy a adresáre, elektronicky šírené informačné materiály, časopisy, knihy, obchodné a odborné publikácie stiahnuté z telekomunikačnej siete.

16 - Tlačoviny a polygrafické výrobky, informačné, reklamné a propagačné materiály, letáky, brožúry, časopisy záznamové nosiče papierové, manuály, periodická a neperiodická tlač (napr. časopisy, noviny prílohy novín, knihy, prospekty, letáky, brožúry, katalógy, zoznamy, adresáre, programy, plagáty, fotografie, pohľadnice, kalendáre, knižárske výrobky, propagačné materiály a pod., tlačoviny).

35 - Poskytovanie obchodných alebo podnikateľských informácií, organizovanie komerčných alebo reklamných výstav a veľtrhov, podpora predaja (pre tretie osoby), poradenstvo v obchodnej činnosti, predvádzanie tovaru, prieskum trhu, prieskum verejnej mienky, rozširovanie reklamných oznamov, príprava inzertných stĺpcov, rozširovanie reklamných materiálov, vydávanie reklamných materiálov, uverejňovanie reklamných textov, reklama, reklama (on-line) na počítačovej komunikačnej sieti, rozširovanie reklamných materiálov zákazníkom (letáky, prospekty, tlačivá, vzorky), rozširovanie vzoriek, vydávanie a aktualizovanie reklamných materiálov, rozhlasová reklama, vzťahy s verejnosťou, televízna reklama, reklamné agentúry, prenájom reklamných plôch, spracovanie textov, zabezpečovanie predplácania novín a časopisov, zásielkové reklamné služby, prenájom reklamného času vo všetkých komunikačných médiách.

38 - Telekomunikačný prenos textov, šírenie správ, informácií prostredníctvom informačných sietí, poskytovanie interaktívneho elektronického, zvukového a obrazového spojenia, informačné služby zverejňovanie cez sieťový distribučný systém, jeho prostredníctvom alebo pomocou sieťového distribučného systému v oblasti telekomunikácií, sprostredkovanie v uvedených činnostiach.

39 - Doručovanie novín a časopisov, distribučná činnosť v odbore zábavných, odborných a vzdelávacích tlačovín, publikácií, správ a informácií vrátane ich expedície, sprostredkovanie v uvedených činnostiach.

40 - Polygrafické služby všetkých druhov, najmä tlačiarne.

41 - Vydávanie textov s výnimkou reklamných alebo náborových, školenie, výroba rozhlasových a televíznych programov, organizovanie a plánovanie večierok, organizovanie a vedenie seminárov, vydávanie (on-line) kníh a časopisov v elektronickej forme, vydavateľská činnosť, najmä na vydávanie časopisov a iných periodických publikácií, vydavateľská činnosť odbore

zábavných, odborných, spravodajských a vzdelávacích tlačovín, publikácií, správ a informácií, zvukových a audiovizuálnych nosičov, produkčná a agentúrna činnosť v oblasti zábavy, výchovy a kultúry, fotografovanie, fotografické reportáže.  
42 - Grafický dizajn, spravovanie autorských práv, poradenstvo v oblasti autorských práv.

(540)



(591) červená, šedá.

(731) ELA PUBLISHING, s. r. o., Mickiewiczova 1, 811 07 Bratislava, SK;

(210) 3030-2004

(220) 15.10.2004

8 (511) 29, 30

(511) 29 - Jedlé oleje a tuky.

30 - Majonéza.

(540)

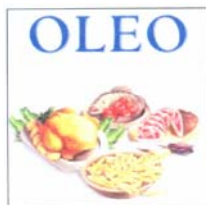

(591) modrá, zelená, červená, hnedá, biela, žltá, sivá, strieborná

(731) Zaklady Pluszczowe "KRUSZWICA" S.A., Niepodleglosci 42, 88-150 Kruszwica, PL;

(740) Fajnorová Mária, Ing., Bratislava, SK;

(210) 3031-2004

(220) 15.10.2004

8 (511) 5

(511) 5 - Liečivá, lieky, výrobky s protirakovinovými účinkami, farmaceutické a zverolekárske výrobky.

(540) CANRI

(731) Mayne Pharma Pty Limited, Level 21, 390 St Kilda Road, Melbourne, Victoria 3004, AU;

(740) Hörmann Tomáš, Ing., Bratislava, SK;

(210) 3034-2004

(220) 15.10.2004

8 (511) 16, 35, 41

(511) 16 - Tlačoviny, publikácie, prospekty.

35 - Rozširovanie reklamných materiálov, vydávanie a aktualizovanie reklamných materiálov, prenájom reklamných plôch.

41 - Organizovanie a vedenie konferencií, organizovanie a vedenie kongresov, pedagogické informácie, organizovanie kultúrnych alebo vzdelávacích výstav, organizovanie a plánovanie večierkov, organizovanie a vedenie seminárov, organizovanie a vedenie sympózií.

(540) Martinské dni imunológie

(731) Ing. Dušan Petrisko AGENTÚRA IMPRES, Volgogradská 23, 036 08 Martin, SK;

(210) 3035-2004

(220) 15.10.2004

(310) POZ 359839

(320) 4.10.2004

(330) CZ

8 (511) 30

(511) 30 - Arašidové cukrovinky, bonbóny, bonboniéry, cukrovinky vrátane mentolových, cukrovinky na zdobenie vianočných stromčekov, čokoláda, čokoládové nápoje, torty a jedlé ozdoby na ne, žuvačky nie na lekárske použitie, kakao, výrobky z kakaa, kakaové nápoje tiež s mliekom, keksy, sucháre, sušienky, biskvity, krekerky, marcipán, müsli, oplátky, perníky, medovníky, pralinky, pudinky.

(540)

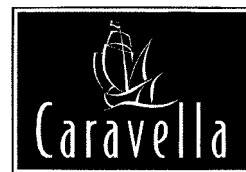

(731) PĚKNÝ - UNIMEX, s. r. o., Trojanova 16, 120 00 Praha, CZ;

(740) Kubínyi Peter, Bc., Trenčín, SK;

(210) 3041-2004

(220) 18.10.2004

8 (511) 9, 12

(511) 9 - Odrazové disky na odevy na zabránenie dopravným nehodám, odrazové sklíčka na oblečenie na zabránenie dopravným nehodám, osobné ochranné prostriedky proti nehodám, clony proti oslepeniu, tlakomery na ventily, ochranné helmy, smerovky (smerové svetlá), blikavé svetlá, diaľkomery, ochranné rukavice, rýchlomery, tachometre, ochranné plášte, okuliare, signalizačné píšťalky, výstražné trojuholníky, otáčkomery.

12 - Koše (nosiče batožiny) na bicykloch, opravárske náradie na opravu pneumatík, bicykle, smerovky na bicykle, stojany na bicykle, blatníky, bicyklové reťaze, bicyklové ťahadlá riadenia, bicyklové pneumatiky, duše na bicykle, súkolesia, ozubené kolesá na bicykle, bicyklové brzdy, bicyklové alebo motocyklové blatníky, ráfiky na bicykle, kľuky na bicykle, bicyklové hlavy, pedále na bicykle, pumpy na bicykle, špice na bicykle, kolesá na bicykle, bicyklové sedadlá, bicyklové stojany, zvončeky na bicykle, ochranné siete na dámske bicykle, spätné zrkadlá, rámy na bicykle, poťahy na sedadlá bicyklov a motocyklov, galusky na bicykle.

(540) IROK

(731) ISTRO-HGA, spol. s r. o., Svätopeterská 14, 947 01 Hurbanovo, SK;

(210) 3042-2004

(220) 18.10.2004

8 (511) 9, 12

(511) 9 - Odrazové disky na odevy na zabránenie dopravným nehodám, odrazové sklíčka na oblečenie na zabránenie dopravným nehodám, osobné ochranné prostriedky proti nehodám, clony proti oslepeniu, tlakomery na ventily, ochranné helmy,



smerovky (smerové svetlá), blikavé svetlá, diaľkomery, ochranné rukavice, rýchlomery, tachometre, ochranné plášte, okuliare, signalizačné píšťalky, výstražné trojuholníky, otáčkomery.

12 - Koše (nosiče batožiny) na bicykloch, opravárske náradie na opravu pneumatík, bicykle, smerovky na bicykle, stojany na bicykle, blatníky, bicyklové reťaze, bicyklové ťahadlá riadenia, bicyklové pneumatiky, duše na bicykle, súkolesia, ozubené kolesá na bicykle, bicyklové brzdy, bicyklové alebo motocyklové blatníky, ráfiky na bicykle, kľuky na bicykle, bicyklové hlavy, pedále na bicykle, pumpy na bicykle, špice na bicykle, kolesá na bicykle, bicyklové sedadlá, bicyklové stojany, zvončeky na bicykle, ochranné siete na dámske bicykle, spätné zrkadlá, rámy na bicykle, poťahy na sedadlá bicyklov a motocyklov, galusky na bicykle.

**(540) KENZEL**

(731) ISTRO-HGA, spol. s r. o., Svätopeterská 14, 947 01 Hurbanovo, SK;

**(210) 3045-2004**

(220) 18.10.2004

**8 (511) 3, 5, 18, 25, 31, 35**

(511) 3 - Šampóny, balzamy na srst', hrivu alebo chvost zvierat.

5 - Veterinárne prípravky, repelenty proti hmyzu.

18 - Sedlárske výrobky a výrobky z kože zaradené v tejto triede.

25 - Športové odevy.

31 - Krmivo.

35 - Sprostredkovanie obchodu s tovarom.

**(540)**



(731) Novák Karel, Roudnice 108, 503 27 Lhota pod Libčany, CZ;

(740) Kubínyi Peter, Bc., Trenčín, SK;

**(210) 3047-2004**

(220) 19.10.2004

**8 (511) 9, 16, 35, 36, 41, 42**

(511) 9 - Reklamné materiály na elektronických nosičoch všetkých druhov.

16 - Tlačoviny všetkých druhov; reklamné a propagačné materiály na papierových nosičoch.

35 - Prieskum trhu; reklamná činnosť; vydávanie reklamných materiálov; všetko vrátane sprostredkovania.

36 - Franchizing.

41 - Organizovanie a vedenie odborných seminárov, školení a sympózií vrátane sprostredkovania.

42 - Poradenská a konzultačná činnosť v oblasti diagnostiky energetických zariadení, odborné poradenstvo o efektívnom využívaní, o úspore a o realizovaní riešení na úsporu energie vrátane on-line poradenstva.

**(540)**



(591) oranžová, čierna

(731) Energetické centrum Bratislava, Ambrova 35, 831 01 Bratislava, SK;

(740) Bachratá Magdaléna, Mgr., Bratislava, SK;

**(210) 3048-2004**

(220) 19.10.2004

**8 (511) 35, 41, 42**

(511) 35 - Odborné, obchodné poradenstvo; vzťahy s verejnosťou (prieskum vzťahov medzi podnikmi, inštitúciami a spoločenským prostredím).

41 - Organizovanie a vedenie seminárov.

42 - Právny výskum.

**(540)**



(591) modrá, čierna, biela

(731) Republiková únia zamestnávateľov, Jašíkova 2, 821 03 Bratislava, SK;

**(210) 3049-2004**

(220) 12.10.2004

**8 (511) 35, 38, 39, 41, 42, 43**

(511) 35 - Reklama (on-line) na počítačovej komunikačnej sieti; zbieranie údajov do počítačových databáz; vyhľadávanie informácií v počítačových súboroch (pre zákazníkov); zoraďovanie údajov v počítačových databázach; vedenie kartoték v počítači; administratívna správa hotelov; komerčné informačné kancelárie.

38 - Vysielanie káblovej televízie; televízne vysielanie; služby zabezpečujúce vstup do telekomunikačných sietí; poskytovanie telekomunikačného pripojenia do svetovej počítačovej siete; prenos signálu pomocou satelitu; informačné kancelárie; mobilné telefóny (komunikácia); rozhlasové vysielanie; prenos správ a obrazových informácií pomocou počítača; telefónna komunikácia; počítačová komunikácia; telexové služby; komunikácia pomocou počítačových terminálov; komunikácia prostredníctvom optických káblov; posielanie správ; telefonické služby; poskytovanie užívateľského prístupu do svetovej počítačovej siete; prenosy správ alebo obrázkov pomocou počítačov; prenosy správ faxmi; elektronická pošta; výzvy (rádiom, telefónom alebo inými elektronickými komunikačnými prostriedkami).

39 - Organizovanie okružných výletov; organizovanie ciest; skladovanie údajov a dokumentov elektronicky uložených; sprevádzanie turistov; uchovávanie informácií; rezervácia zájazdov;

sprostredkovanie prepravy; turistické kancelárie s výnimkou kancelárií poskytujúcich rezerváciu hotelového ubytovania; rezervácia miesteniek na cestovanie; rezervácia dopravy.

41 - Poskytovanie elektronických publikácií on-line (bez možnosti kopírovania); informácie o možnostiach rekreácie; organizovanie a vedenie kongresov; televízna zábava.

42 - Prevod a konverzia údajov a dokumentov z fyzických médií na elektronické médiá; tvorba softvéru; prieskum v oblasti využitia počítačov; inštalácia počítačových programov; aktualizovanie počítačových programov; servis počítačových programov; počítačové programovanie; host'ovanie na počítačových stránkach (webových stránkach); počítačové programovanie; vytváranie a udržiavanie počítačových stránok (Web) pre zákazníkov; prenájom počítačového softvéru; zhotovovanie kópií počítačových programov; spravovanie autorských práv; poradenstvo v oblasti počítačového hardvéru; návrh počítačových systémov; prevod a konverzia počítačových programov a údajov (okrem fyzickej konverzie); obnovovanie počítačových databáz; inštalácia počítačových programov.

43 - Prenájom prechodného ubytovania; turistické ubytovne; motelové služby; poskytovanie prechodného ubytovania; penzióny; rezervovanie prechodného ubytovania; hotelierske služby; rezervácia penziónov; rezervácia hotelov; ubytovacie služby prázdninových táborov; turistické ubytovne; prevádzkovanie kempov; prevádzkovanie hotelového ubytovania; ubytovacie kancelárie (hotely, penzióny).

**(540) hrs**

(731) TOURCLUB, s. r. o., Bellova centrum 2, 031 01 Liptovský Mikuláš, SK;

**(210) 3110-2004**

(220) 25.10.2004

**8 (511) 12**

(511) 12 - Bicykle.

**(540)**



(731) AMP WELDING, s. r. o., Orlové 165, 017 01 Považská Bystrica, SK;

(740) Ďurica Ján, Ing., Považská Bystrica, SK;

**(210) 5003-2004**

(220) 3.9.2004

**8 (511) 16, 35**

(511) 16 - Tlačoviny, časopisy, periodiká, publikácie, katalógy, kalendáre.

35 - Reklama, reklamné materiály, reklamné agentúry, reklamné služby.

**(540)**



(731) SPOLOČNOSŤ 7 PLUS, s. r. o., Panónska cesta 9, 852 32 Bratislava, SK;

**(210) 5004-2004**

(220) 6.9.2004

**8 (511) 35, 41, 43**

(511) 35 - Administratívna správa hotelov, hotely (spravovanie), pomoc pri riadení obchodnej činnosti, obchodné alebo podnikateľské informácie, obchodné alebo podnikateľské poradenstvo, obchodný alebo podnikateľský prieskum, poradenstvo v obchodnej činnosti, prieskum trhu, reklama, reklamné plochy (prenájom), rozširovanie reklamných materiálov zákazníkom.

41 - Diskotéky (služby), golfové ihriská (prevádzkovanie), organizovanie a vedenie konferencií, organizovanie a vedenie kongresov, organizovanie a vedenie seminárov, organizovanie a vedenie sympózií, organizovanie plesov, organizovanie športových súťaží, plánovanie a organizovanie večierok, prevádzkovanie športových zariadení, školenie, prenájom športovej výstroje s výnimkou dopr. prostriedkov.

43 - Bary (služby), bufety (rýchle občerstvenie), hotelierske služby, kaviarne, poskytovanie prechodného ubytovania, prenájom prednáškových sál, prevádzkovanie hotelového ubytovania, reštaurácie (jedálne).

**(540) Golfer**

(731) FLOREN, a. s., J. Horvátha 910/50, 967 01 Kremnica, SK;

**(210) 5005-2004**

(220) 6.9.2004

**8 (511) 39, 45**

(511) 39 - Bezpečnostná preprava peňazí a cenín.  
45 - Ochrana osôb a vecí.

**(540)**



(591) modrá, červená

(731) HEROS SECURITY SK, s. r. o., Kapitulská 15, 811 01 Bratislava, SK;

**(210) 5006-2004**

(220) 7.9.2004

**8 (511) 10, 44**

(511) 10 - Prístroje a nástroje na lekárske účely, najmä chirurgické a urologické.

44 - Poskytovanie zdravotnej starostlivosti, najmä v odbore chirurgie a urológie.

**(540) PROCTOCLINIC**

(731) ON CLINIC, s. r. o., Politických vèzňů 915/14, 110 00 Praha, CZ;

(740) Budaj Miroslav, JUDr., Bratislava, SK;



(210) 5008-2004

(220) 7.9.2004

8 (511) 36, 41, 44

(511) 36 - Organizovanie dobročinných zbierok na nákup diagnostických prístrojov a zariadení nevyhnutných pre diagnostiku a operácie srdca; zbieranie peňazí na dobročinné účely; finančná a materiálna podpora nemocničných a lekárskejších ústavov a zariadení; sprostredkovanie sponzoringu.

41 - Organizovanie a vedenie konferencií; organizovanie a vedenie kongresov; organizovanie a vedenie kolokvií; organizovanie a vedenie seminárov; organizovanie a vedenie sympózií; organizovanie vzdelávacích výstav; organizovanie benefičných podujatí a koncertov; organizovanie domácich a zahraničných stáží a študijných pobytov; poskytovanie elektronických publikácií on-line (bez možností kopírovania); školenie lekárov; vydávanie kníh a propagačných materiálov; nakladateľská a vydavateľská činnosť v odbore vzdelávacích tlačovín, publikácií, správ a informácií, zvukových, textových a audiovizuálnych nosičov vrátane multimediálnych aplikácií; tvorba nahraných zvukových a audiovizuálnych nosičov; vzdelávanie v oblasti srdcovej chirurgie; osvetová činnosť.

44 - Kardiochirurgia; lekárske služby v oblasti transplantácie srdca a pľúc; zdravotnícka starostlivosť; služby organizačného, technického a materiálneho zabezpečenia poskytovania zdravotníckej starostlivosti.

(540)



(591) červená, modrá

(731) Zachráňme srdce! 1. nadácia srdcovej chirurgie, Pri Šajbách 7, 831 06 Bratislava, SK;

(740) Brichtová Tatiana, JUDr., Bratislava, SK;

(210) 5010-2004

(220) 8.9.2004

(310) 347611

(320) 17.6.2004

(330) CZ

8 (511) 30, 32, 33

(511) 30 - Káva, kávové zmesi a náhradky, kakao, čokoláda, čaj, nápoje pripravené na báze kávy, kávových náhradok, kakaa a čokolády, kávové nápoje s mliekom, kávové príchuťi, cukor, múka a prípravky z obilnín, chlieb, pečivo, cukrovinky a cukrárske výrobky, zmrzlina, prášky na výrobu zmrzliny, sušienky, sucháre, keksy, biskvity, jemné pečivo, čokoláda a čokoládové výrobky, esencie, ľad, ľadová káva, ľadový čaj, ľadová čokoláda, bieliť do čaju a kávy bez mliečného tuku.

32 - Nealkoholické nápoje sýtené i nesýtené včítane minerálnych nápojov, šumivých, iónových a energetických, sirupy, koncentráty, a iné prípravky na prípravu nápojov, ovocné a zeleninové šťavy, mušty, ovocné nektáre a nápoje z ovoc-

ných štiav, stolné a minerálne vody, diabetické a dietetické nápoje neliečebné, práškové nealkoholické nápoje, práškové prípravky a príchuťi na výrobu nealkoholických nápojov a likérov, obohatené vitamínové nápoje a koncentráty, nealkoholické aperitívy, pivo všetkých druhov, sladové pivo, sladové nápoje, výťažky z chmeľu na výrobu piva, prípravky na výrobu nápojov, zázvorové pivo, ľahké pivo, ležiaky, nealkoholické a nízkoalkoholické pivo.

33 - Alkoholické nápoje, likéry, destiláty, liehoviny, víno, akostné vína, prívlastkové víno, archívne víno, šumivé víno, sekty, stolné vína, alkoholické výťažky, extrakty a esencie z ovocia a hrozna, mušty s alkoholom, koktaily s alkoholom, alkoholické nápoje obsahujúce ovocie.

(540) BELAMI

(731) G 2580 s. r. o., Na Poříčí 1069/21, 110 00 Praha, CZ;

(740) Kastler Anton, Bratislava, SK;

(210) 5011-2004

(220) 8.9.2004

(310) 347612

(320) 17.6.2004

(330) CZ

8 (511) 30, 32, 33

(511) 30 - Káva, kávové zmesi a náhradky, kakao, čokoláda, čaj, nápoje pripravené na báze kávy, kávových náhradok, kakaa a čokolády, kávové nápoje s mliekom, kávové príchuťi, cukor, múka a prípravky z obilnín, chlieb, pečivo, cukrovinky a cukrárske výrobky, zmrzlina, prášky na výrobu zmrzliny, sušienky, sucháre, keksy, biskvity, jemné pečivo, čokoláda a čokoládové výrobky, esencie, ľad, ľadová káva, ľadový čaj, ľadová čokoláda, bieliť do čaju a kávy bez mliečného tuku.

32 - Nealkoholické nápoje sýtené i nesýtené včítane minerálnych nápojov, šumivých, iónových a energetických, sirupy, koncentráty a iné prípravky na prípravu nápojov, ovocné a zeleninové šťavy, mušty, ovocné nektáre a nápoje z ovocných štiav, stolné a minerálne vody, diabetické a dietetické nápoje neliečebné, práškové nealkoholické nápoje, práškové prípravky a príchuťi na výrobu nealkoholických nápojov a likérov, obohatené vitamínové nápoje a koncentráty, nealkoholické aperitívy, pivo všetkých druhov, sladové pivo, sladové nápoje, výťažky z chmeľu na výrobu piva, prípravky na výrobu nápojov, zázvorové pivo, ľahké pivo, ležiaky, nealkoholické a nízkoalkoholické pivo.

33 - Alkoholické nápoje, likéry, destiláty, liehoviny, víno, akostné vína, prívlastkové víno, archívne víno, šumivé víno, sekty, stolné vína, alkoholické výťažky, extrakty a esencie z ovocia a hrozna, mušty s alkoholom, koktaily s alkoholom, alkoholické nápoje obsahujúce ovocie.

(540) POKKA

(731) G 2580 s. r. o., Na Poříčí 1069/21, 110 00 Praha, CZ;

(740) Kastler Anton, Bratislava, SK;

(210) 5012-2004

(220) 8.9.2004

(310) 344394

(320) 15.3.2004

(330) CZ

8 (511) 9, 11, 18, 20, 21, 22, 25, 28

(511) 9 - Ochranné okuliare proti slnku, mrazu a vetru.

11 - Prístroje na osvetlenie, kúrenie a varenie pre horolezectvo, turistiku a kemping.

18 - Batohy, plecniaky, torby a brašne pre horolezectvo, turistiku a kemping.

20 - Spacie vaky pre horolezectvo, turistiku a kemping.

21 - Riady na prípravu jedál pre turistiku, kemping a horolezectvo.

22 - Laná, povrazy, stany, plachty a vaky pre horolezectvo, turistiku a kemping.

25 - Športové odevy a obuv pre horolezectvo, turistiku, kemping a ostatné športy.

28 - Športové potreby pre horolezectvo, turistiku, kemping a ostatné športy vrátane náradia a náčinia pre hry a športy, patriace do tejto triedy.

(540)

**HUDY**SPORT

(731) Jindřich Hudeček - HUDYSPORT, Bynovec 138, 407 14 Bynovec, CZ;

(740) Kastler Anton, Bratislava, SK;

(210) 5026-2004

(220) 13.9.2004

8 (511) 41

(511) 41 - Telesné cvičenia.

(540) **DIANOVUM**

(731) Webster, spol. s r. o., Bajkalská 18/A, 820 05 Bratislava 25, SK;

(210) 5028-2004

(220) 13.9.2004

8 (511) 3, 16, 29, 30, 31, 32, 33, 35

(511) 3 - Aromatické látky (esencie), avivážne prípravky, bieliace prípravky, brúsivá (prípravky), čistiacie prípravky, kozmetické prípravky, krém na obuv, leštiace prípravky, mydlá, odfarbovače, odhrdzovacie prípravky, odmasťovacie prípravky s výnimkou prípravkov na použitie vo výrobnom procese, odstraňovače škvŕn, oleje na čistenie, prípravky na ostrenie, kozmetické potreby, pracie prípravky, šampóny, tampóny.

16 - Toaletný papier, hygienické vreckovky (papierové), papierové utierky, papiernicky tovar, písacie potreby.

29 - Sardinky, sardely, bujóny, datle, džemy, fazuľa, hrach, šošovica (konzervované), zemiakové hranolčeky, sušené hrozienka, sušený kokos, jedlé oleje, jedlé tuky, mliečne nápoje, kandizované ovocie, kaviár, konzervy s ovocím, konzervy so zeleninou, krokety, zemiakové lupienky, konzervované mäso, mäsové konzervy, nakladaná zelenina, nakladané uhorky, olivy (konzervované), spracované orešky, ovocie (kompóty), paradajkový pretlak, pečeňové paštéty, polievky,

konzervované ryby, šampiňóny konzervované, tofu, tuniaky, koncentrované vývary, konzervovaná zelenina, konzervovaná kapusta, konzervované lečo, mäsové nátierky, želatína.

30 - Káva, čaj, nápoje na báze čaju, čokoláda, čokoládové nápoje, droždie, fondán, glukóza na ľudskú spotrebu, horčica, vodné riasy, kakao, kakaové nápoje, kapary, karí (korenie), nepražená káva, kávové náhradky na báze rastlín, kávové nápoje, kávovinové náhradky, kávové príchuti, kečup, keksy, krekerky, krupica, krúpy na ľudskú potrebu, kuchynská soľ, mletá kukurica, kukuričná múka, kukuričné vločky, ľadový čaj, lístkové cesto, obilninové lupienky, vločky, makaróny, maltóza, med, melasa, múčne potraviny, müsli, prísady do nápojov, nápoje na báze čajov, nové korenie, oblátky, omáčky do šalátov, sójové omáčky, ovsená potrava, paprika (korenina), perníky, pizza, pralinky, prášky do pečiva, mliečna ovsená kaša, mliečne kakaové nápoje, ryža, cukor, cukríky, cukrovinky na zdobenie vianočných stromčekov, lízanky, tapioka, ságo, príchuti (arómy), pudíng, pukance, kukuričné pukance, ravioly, rezance, sendviče, prírodné sladidlá, slíže, sucháre, suši, sušienky, šalátové dresingy, škorica (korenie), škrob ako potrava, špagety, torty, tortillas, zákusky, koláče, šalátové zálievky, zázvor, zmrzlina, žuvačky, náhradky kávy, múka a výrobky z obilnín, chlieb, chuťové prísady, koreniny, pečivo, cukrovinky, zmrzlina, med, melasa, kvasnice, prášky na pečenie, jedlá soľ, omáčky, ocot, horčica, korenie, koreniny, ľad, maces, chlebičky, cestoviny, tyčinky.

31 - Arašidy, citrusové ovocie, fazuľa (čerstvá), hrach (čerstvý), lieskové oriešky, mandle, olivy (čerstvé), orechy, pistácie, šošovica (čerstvá), krmivo pre zvieratá, konzervy pre zvieratá, granulky pre zvieratá.

32 - Nealkoholické aperitívy, citronády, džúsy, mušty, nealkoholické koktaily, prípravky na výrobu likérov, minerálne vody (nápoje), nealkoholické nápoje, prípravky na výrobu nápojov srvátkových nápojov, izotonické nápoje, instantné nápoje, energetické nápoje, nápoje z nealkoholických štiav, ovocné šťavy, pivo, prášky na prípravu šumivých nápojov, príchuti na výrobu nápojov, sirupy na výrobu nápojov, sirupy, sladové pivo, sóda, stolové vody, sýtené vody, šerbety, sódové vody, vody (nápoje), šumienky, zeleninové šťavy.

33 - Alkoholické nápoje s výnimkou piva, likéry, aperitívy, brandy, džin, griotka, koktaily, destilované nápoje, koňaky, liehoviny, medovina, alkoholické nápoje obsahujúce ovocie, rum, saké, sekty, víno, vodka, whisky.

35 - Poradenstvo v obchodnej činnosti, odborné obchodné poradenstvo, reklama, reklama (on-line) na počítačovej sieti, zasielkové reklamné služby, marketingové štúdie, obchodný alebo podnikateľský prieskum, podpora predaja pre tretie osoby, predvádzanie tovaru, vydávanie a aktualizovanie reklamných materiálov.

(540) **LEKKERLAND Slovensko**

(731) LEKKERLAND Slovensko, spol. s r. o., Veľká Mača 960, 925 32 Veľká Mača, SK;

(740) Guniš Jaroslav, Mgr., Bratislava, SK;

(210) 5030-2004

(220) 13.9.2004

8 (511) 3, 16, 29, 30, 31, 32, 33, 35

(511) 3 - Aromatické látky (esencie), avivážne prípravky, bieliace prípravky, brúsivá (prípravky), čistiace prípravky, kozmetické prípravky, krém na obuv, leštiace prípravky, mydlá, odfarbovače, odhrdzovacie prípravky, odmasťovacie prípravky s výnimkou prípravkov na použitie vo výrobnom procese, odstraňovače škvŕn, oleje na čistenie, prípravky na ostrenie, kozmetické potreby, pracie prípravky, šampóny, tampóny.

16 - Toaletný papier, hygienické vreckovky (papierové), papierové utierky, papiernicky tovar, písacie potreby.

29 - Sardinky, sardely, bujóny, datle, džemy, fazuľa, hrach, šošovica (konzervované), zemiakové hranolčeky, sušené hrozienka, sušený kokos, jedlé oleje, jedlé tuky, mliečne nápoje, kandizované ovocie, kaviár, konzervy s ovocím, konzervy so zeleninou, krokety, zemiakové lupienky, konzervované mäso, mäsové konzervy, nakladaná zelenina, nakladané uhorky, olivy (konzervované), spracované oriešky, ovocie (kompóty), paradajkový pretlak, pečivo, paštéty, polievky, konzervované ryby, šampiňóny konzervované, tofu, tuniaky, koncentrované vývary, konzervovaná zelenina, konzervovaná kapusta, konzervované lečo, mäsové nátierky, želatína.

30 - Káva, čaj, nápoje na báze čaju, čokoláda, čokoládové nápoje, droždie, fondán, glukóza na ľudskú spotrebu, horčica, vodné riasy, kakao, kakaové nápoje, kapary, karí (korenie), nepražená káva, kávové náhradky na báze rastlín, kávové nápoje, kávovinové náhradky, kávové príchuti, kečup, keksy, krekerky, krupica, krúpy na ľudskú potrebu, kuchynská soľ, mletá kukurica, kukuričná múka, kukuričné vločky, ľadový čaj, lístkové cesto, obilninové lupienky, vločky, makaróny, maltóza, med, melasa, múčne potraviny, müsli, prísady do nápojov, nápoje na báze čajov, nové korenie, obľátky, omáčky do šalátov, sójové omáčky, ovsená potrava, paprika (korenina), perníky, pizza, pralinky, prášky do pečiva, mliečna ovsená kaša, mliečne kakaové nápoje, ryža, cukor, cukríky, cukrovinky na zdobenie vianočných stromčekov, lízanky, tapioka, ságo, príchuti (arómy), pudíng, pukance, kukuričné pukance, ravioly, rezance, sendviče, prírodné sladidlá, slíže, sucháre, suši, sušienky, šalátové dresingy, škorica (korenie), škrob ako potrava, špagety, torty, tortillas, zákusky, koláče, šalátové zálievky, zázvor, zmrzlina, žuvačky, náhradky kávy, múka a výrobky z obilnín, chlieb, chuťové prísady, koreniny, pečivo, cukrovinky, zmrzlina, med, melasa, kvasnice, prášky na pečenie, jedlá soľ, omáčky, ocot, horčica, korenie, koreniny, ľad, maces, chlebičky, cestoviny, tyčinky.

31 - Arašidy, citrusové ovocie, fazuľa (čerstvá), hrach (čerstvý), lieskové oriešky, mandle, olivy (čerstvé), orechy, pistácie, šošovica (čerstvá), krmivo pre zvieratá, konzervy pre zvieratá, granuly pre zvieratá.

32 - Nealkoholické aperitívy, citronády, džúsy, mušty, nealkoholické koktaily, prípravky na vý-

robu likérov, minerálne vody (nápoje), nealkoholické nápoje, prípravky na výrobu nápojov srvátkových nápoje, izotonické nápoje, instantné nápoje, energetické nápoje, nápoje z nealkoholických štiav, ovocné šťavy, pivo, prášky na prípravu šumivých nápojov, príchuti na výrobu nápojov, sirupy na výrobu nápojov, sirupy, sladové pivo, sóda, stolové vody, sýtené vody, šerbety, sódové vody, vody (nápoje), šumienky, zeleninové šťavy.

33 - Alkoholické nápoje s výnimkou piva, likéry, aperitívy, brandy, džin, griotka, koktaily, destilované nápoje, koňaky, liehoviny, medovina, alkoholické nápoje obsahujúce ovocie, rum, saké, sekty, víno, vodka, whisky.

35 - Poradenstvo v obchodnej činnosti, odborné obchodné poradenstvo, reklama, reklama (online) na počítačovej sieti, zásielkové reklamné služby, marketingové štúdie, obchodný alebo podnikateľský prieskum, podpora predaja pre tretie osoby, predvádzanie tovaru, vydávanie a aktualizovanie reklamných materiálov.

(540)

**LEKKERLAND**

Slovensko

(731) LEKKERLAND Slovensko, spol. s r. o., Veľká Mača 960, 925 32 Veľká Mača, SK;

(740) Guniš Jaroslav, Mgr., Bratislava, SK;

(210) 5035-2004

(220) 14.9.2004

8 (511) 35, 41

(511) 35 - Reklamná a propagačná činnosť.

41 - Zábavná, kultúrna a športová činnosť, organizovanie športových súťaží.

(540) **MAJSTROVSTVÁ SLOVENSKA  
NOVINÁROV V TENISE**

(731) Agentúra WORT, s. r. o., Cukrovárska 240, 925 21 Sládkovičovo, SK;

(740) Litváková Edita, Ing., Bratislava, SK;

(210) 5037-2004

(220) 14.9.2004

8 (511) 35

(511) 35 - Organizovanie komerčných alebo reklamných výstav a veľtrhov, najmä špecializovaných výstav zameraných na vodné hospodárstvo, hydroenergetiku, ochranu životného prostredia, komunálnej techniky a rozvoja miest a obcí.

(540)

**aqua**

(591) modrá

(731) Výstavisko TMM, a. s., Pod Sokolicami 43, 911 01 Trenčín, SK;

**(210) 5038-2004**

(220) 14.9.2004

**8 (511) 35**

(511) 35 - Organizovanie komerčných alebo reklamných výstav a veľtrhov, najmä špecializovaných výstav zameraných na kameňopriemysel, geológiu a pohrebníctvo.

**(540)**

(731) Výstavisko TMM, a. s., Pod Sokolicami 43, 911 01 Trenčín, SK;

**(210) 5041-2004**

(220) 14.9.2004

**8 (511) 14, 19, 20, 21, 28, 40, 42**

(511) 14 - Štras (farebné sklo).

19 - Alabastrové sklo, netrieštivé sklo.

20 - Dekoratívne nástenné ozdoby s výnimkou textilných, dekoratívne predmety vydávajúce zvuk, dekoratívne závesy na steny s výnimkou textilných, komody, zásuvkové kontajnery, bielizníky, koráľkové záclony ako dekorácia, magnety ako dekorácia, mobiliár (dekoračné prenosné predmety ako doplnky nábytku), novinové stojany, opierky na knihy, paravány, zásteny (nábytok), podstavce na kvety, podstavce, kostry, stojany pre počítače, police, stojany, príborníky, príslušenstvo k nábytku s výnimkou kovového, príslušenstvo postelí s výnimkou kovového, servírovacie stolíky, striebrené sklo, škatule z dreva alebo plastu, šperkovnice s výnimkou šperkovníc z drahých kovov, taburetka, toaletné stolíky, trojnožky, umelecké diela z dreva, vosku, sadry alebo plastov, umelecké stolárske výrobky, držiaky na uteráky s výnimkou kovových, vitríny, vystavovacie stojany, závesy bambusové, zrkadlá, žalúzie a rolety lamelové, interiérové.

21 - Bublíny (sklené nádoby), busty z porcelánu, terakoty alebo skla, bytové skleníky (pre rastliny), figuríny z porcelánu, terakoty alebo skla, krištál' (výrobky z krištáľového skla), mliečne sklo (opáľové sklo), sklené mozaiky, nie pre stavebníctvo, opalizujúce sklo, opáľové sklo, mliečne sklo, ozdobné črepníky s výnimkou papierových, ozdobné stolové misy s výnimkou mís z drahých kovov, poháre na ovocie, porcelánové ozdoby, dekorácie, práškové sklo na dekoráciu, sklenené banky, sklenené gule, sklenené schránky, sklenené zátky, sklenené poháre, maľované výrobky zo skla, sklo ako surovina alebo polotovary s výnimkou stavebného skla, smaltované sklo, sochy z porcelánu, terakoty alebo skla, sošky z porcelánu, terakoty alebo skla, vývesné štítky z porcelánu alebo skla, umelecké diela z porcelánu, terakoty alebo skla, sklenené dekorácie, atypické sklenené doplnky, porcelánové ozdoby, dekorácie.

28 - Ozdoby alebo darčeky rozdávané hosťom pri večierkoch.

40 - Fúkanie skla, leštenie optického skla, tónovanie skla, spracovanie ohýbaného skla.

42 - Výzdoba interiérov.

**(540) EUBOIA**

(731) EUBOIA GLASS, spol. s r. o., Brečtanová 1, 831 01 Bratislava, SK;

(740) Holakovský Štefan, Ing., Bratislava, SK;

**(210) 5042-2004**

(220) 14.9.2004

**8 (511) 14, 19, 20, 21, 28, 40, 42**

(511) 14 - Štras (farebné sklo).

19 - Alabastrové sklo, netrieštivé sklo.

20 - Dekoratívne nástenné ozdoby s výnimkou textilných, dekoratívne predmety vydávajúce zvuk, dekoratívne závesy na steny s výnimkou textilných, komody, zásuvkové kontajnery, bielizníky, koráľkové záclony ako dekorácia, magnety ako dekorácia, mobiliár (dekoračné prenosné predmety ako doplnky nábytku), novinové stojany, opierky na knihy, paravány, zásteny (nábytok), podstavce na kvety, podstavce, kostry, stojany pre počítače, police, stojany, príborníky, príslušenstvo k nábytku s výnimkou kovového, príslušenstvo postelí s výnimkou kovového, servírovacie stolíky, striebrené sklo, škatule z dreva alebo plastu, šperkovnice s výnimkou šperkovníc z drahých kovov, taburetka, toaletné stolíky, trojnožky, umelecké diela z dreva, vosku, sadry alebo plastov, umelecké stolárske výrobky, držiaky na uteráky s výnimkou kovových, vitríny, vystavovacie stojany, závesy bambusové, zrkadlá, žalúzie a rolety lamelové, interiérové.

21 - Bublíny (sklené nádoby), busty z porcelánu, terakoty alebo skla, bytové skleníky (pre rastliny), figuríny z porcelánu, terakoty alebo skla, krištál' (výrobky z krištáľového skla), mliečne sklo (opáľové sklo), sklené mozaiky, nie pre stavebníctvo, opalizujúce sklo, opáľové sklo, mliečne sklo, ozdobné črepníky s výnimkou papierových, ozdobné stolové misy s výnimkou mís z drahých kovov, poháre na ovocie, porcelánové ozdoby, dekorácie, práškové sklo na dekoráciu, sklenené banky, sklenené gule, sklenené schránky, sklenené zátky, sklenené poháre, maľované výrobky zo skla, sklo ako surovina alebo polotovary s výnimkou stavebného skla, smaltované sklo, sochy z porcelánu, terakoty alebo skla, sošky z porcelánu, terakoty alebo skla, vývesné štítky z porcelánu alebo skla, umelecké diela z porcelánu, terakoty alebo skla, sklenené dekorácie, atypické sklenené doplnky, porcelánové ozdoby, dekorácie.

28 - Ozdoby alebo darčeky rozdávané hosťom pri večierkoch.

40 - Fúkanie skla, leštenie optického skla, tónovanie skla, spracovanie ohýbaného skla.

42 - Výzdoba interiérov.

**(540) EUBOIA GLASS**

(731) EUBOIA GLASS, spol. s r. o., Brečtanová 1, 831 01 Bratislava, SK;

(740) Holakovský Štefan, Ing., Bratislava, SK;

**(210) 5043-2004**

(220) 14.9.2004

**8 (511) 14, 19, 20, 21, 28, 40, 42**

(511) 14 - Štras (farebné sklo).

19 - Alabastrové sklo, netrieštivé sklo.

20 - Dekoratívne nástenné ozdoby s výnimkou textilných, dekoratívne predmety vydávajúce zvuk, dekoratívne závesy na steny s výnimkou textilných, komody, zásuvkové kontajnery, bielelízničky, koráľkové záclony ako dekorácia, magnety ako dekorácia, mobiliár (dekoračné prenosné predmety ako doplnky nábytku), novinové stojany, opierky na knihy, paravány, zásteny (nábytok), podstavce na kvety, podstavce, kostry, stojany pre počítače, police, stojany, príborníky, príslušenstvo k nábytku s výnimkou kovového, príslušenstvo postelí s výnimkou kovového, servírovacie stolíky, striebrené sklo, škatule z dreva alebo plastu, šperkovnice s výnimkou šperkovníc z drahých kovov, taburetky, toaletné stolíky, trojnožky, umelecké diela z dreva, vosku, sadry alebo plastov, umelecké stolárske výrobky, držiaky na uteráky s výnimkou kovových, vitríny, vystavovacie stojany, závesy bambusové, zrkadlá, žalúzie a rolety lamelové, interiérové.

21 - Bublíny (sklené nádoby), busty z porcelánu, terakoty alebo skla, bytové skleníky (pre rastliny), figuríny z porcelánu, terakoty alebo skla, krištáľ (výrobky z krištáľového skla), mliečne sklo (opáľové sklo), sklené mozaiky, nie pre stavebníctvo, opalizujúce sklo, opáľové sklo, mliečne sklo, ozdobné črepníky s výnimkou papierových, ozdobné stolové misy s výnimkou mís z drahých kovov, poháre na ovocie, porcelánové ozdoby, dekorácie, práškové sklo na dekoráciu, sklené banky, sklené gule, sklené schránky, sklenené zátky, sklenené poháre, maľované výrobky zo skla, sklo ako surovina alebo polotovary s výnimkou stavebného skla, smaltované sklo, sochy z porcelánu, terakoty alebo skla, sošky z porcelánu, terakoty alebo skla, vývesné štítky z porcelánu alebo skla, umelecké diela z porcelánu, terakoty alebo skla, sklenené dekorácie, atypické sklenené doplnky, porcelánové ozdoby, dekorácie.

28 - Ozdoby alebo darčeky rozdávané hosťom pri večierkoch.

40 - Fúkanie skla, leštenie optického skla, tónovanie skla, spracovanie ohýbaného skla.

42 - Výzdoba interiérov.

**(540)**

(731) EUBOIA GLASS, spol. s r. o., Brečtanová 1, 831 01 Bratislava, SK;

(740) Holakovský Štefan, Ing., Bratislava, SK;

**(210) 5044-2004**

(220) 14.9.2004

**8 (511) 14, 19, 20, 21, 28, 40, 42**

(511) 14 - Štras (farebné sklo).

19 - Alabastrové sklo, netrieštivé sklo.

20 - Dekoratívne nástenné ozdoby s výnimkou textilných, dekoratívne predmety vydávajúce zvuk, dekoratívne závesy na steny s výnimkou textilných, komody, zásuvkové kontajnery, bielelízničky, koráľkové záclony ako dekorácia, magnety ako dekorácia, mobiliár (dekoračné prenosné predmety ako doplnky nábytku), novinové stojany, opierky na knihy, paravány, zásteny (nábytok), podstavce na kvety, podstavce, kostry, stojany pre počítače, police, stojany, príborníky, príslušenstvo k nábytku s výnimkou kovového, príslušenstvo postelí s výnimkou kovového, servírovacie stolíky, striebrené sklo, škatule z dreva alebo plastu, šperkovnice s výnimkou šperkovníc z drahých kovov, taburetky, toaletné stolíky, trojnožky, umelecké diela z dreva, vosku, sadry alebo plastov, umelecké stolárske výrobky, držiaky na uteráky s výnimkou kovových, vitríny, vystavovacie stojany, závesy bambusové, zrkadlá, žalúzie a rolety lamelové, interiérové.

21 - Bublíny (sklené nádoby), busty z porcelánu, terakoty alebo skla, bytové skleníky (pre rastliny), figuríny z porcelánu, terakoty alebo skla, krištáľ (výrobky z krištáľového skla), mliečne sklo (opáľové sklo), sklené mozaiky, nie pre stavebníctvo, opalizujúce sklo, opáľové sklo, mliečne sklo, ozdobné črepníky s výnimkou papierových, ozdobné stolové misy s výnimkou mís z drahých kovov, poháre na ovocie, porcelánové ozdoby, dekorácie, práškové sklo na dekoráciu, sklené banky, sklené gule, sklené schránky, sklenené zátky, sklenené poháre, maľované výrobky zo skla, sklo ako surovina alebo polotovary s výnimkou stavebného skla, smaltované sklo, sochy z porcelánu, terakoty alebo skla, sošky z porcelánu, terakoty alebo skla, vývesné štítky z porcelánu alebo skla, umelecké diela z porcelánu, terakoty alebo skla, sklenené dekorácie, atypické sklenené doplnky, porcelánové ozdoby, dekorácie.

28 - Ozdoby alebo darčeky rozdávané hosťom pri večierkoch.

40 - Fúkanie skla, leštenie optického skla, tónovanie skla, spracovanie ohýbaného skla.

42 - Výzdoba interiérov.

**(540)**

(591) modrá, sivá, biela

(731) EUBOIA GLASS, spol. s r. o., Brečtanová 1, 831 01 Bratislava, SK;

(740) Holakovský Štefan, Ing., Bratislava, SK;

**(210) 5045-2004**

(220) 14.9.2004

**8 (511) 30, 32, 33, 40**

(511) 30 - Čaj; ľadový čaj; čokoládové nápoje; kakao; kakaové nápoje; káva; kávové nápoje; kávové príchuti; kávovinové náhradky; ľadový čaj; melasový sirup; mliečne čokoládové nápoje; mliečne kakaové nápoje; mliečne kávové nápoje; morská voda (na varenie); prísady do nápojov, iné ako esencie; nápoje na báze čajov; pивný ocot; príchuti do nápojov s výnimkou éterických olejov.

32 - Aperitív nealkoholický; arašidové mlieko (nápoje nealkoholické); citronády; jablkový džús (nealkoholický); hroznový mušt (nekvasený); výťažky z chmeľu na výrobu piva; jablkový džús (nealkoholický); prípravky na výrobu likérov; ľitna voda; prípravky na výrobu minerálnych vôd; minerálne vody (nápoje); mandľové mlieko (nápoj); mušty; prípravky na výrobu nápojov; nápoje izotonické; nealkoholické nápoje; nápoje z nealkoholických štiav; orgeada (nealkoholický nápoj); ovocná šťava; ovocné šťavy; nealkoholické nápoje z ovocných štiav; paradajková šťava (nápoj); pivná mladinka; pivo; prášky na prípravu šumivých nápojov; príchuti na výrobu nápojov; sarsaparilový nápoj; selterská voda, minerálka; sirupy na výrobu malinoviek; sirupy na výrobu nápojov; sladina; sladové pivo; sóda; srvatkové nápoje; stolové vody; sytená voda; prípravky na výrobu sytenej vody; šerbety (nápoje); šerbety (sladené ovocné nápoje); pastilky na výrobu šumivých nápojov; tablety na prípravu šumivých nápojov; vody (nápoje); zázvorové pivo; zeleninové šťavy.

33 - Alkohol z ryže; alkoholické nápoje s výnimkou piva; alkoholové extrakty; anízový likér; aperitívy; arak; brandy, vínovica; curacao (pomarančový likér); destilované nápoje; digestívy (likéry a pálenky); digestívy (likéry, horké); džin; griotka; hruškový mušt (alkoholický); jablčné mušty (alkoholické); koktaily; liehové esencie; liehové výťažky; liehoviny; likéry; medovina; mentolový likér; alkoholické nápoje (okrem piva); destilované nápoje; alkoholické nápoje obsahujúce ovocie; rum; alkohol z ryže; saké; víno; vodka; vodnár (víno); alkoholické výťažky z ovocia; whisky.

40 - Konzervovanie potravín a nápojov.

**(540) SATURDAY NIGHT**

(731) LONDON ICE TEA, s. r. o., Moskovská 11, 811 08 Bratislava, SK;

(740) Holakovský Štefan, Ing., Bratislava, SK;

**(210) 5046-2004**

(220) 14.9.2004

**8 (511) 30, 32, 33, 40**

(511) 30 - Čaj; ľadový čaj; čokoládové nápoje; kakao; kakaové nápoje; káva; kávové nápoje; kávové príchuti; kávovinové náhradky; ľadový čaj; melasový sirup; mliečne čokoládové nápoje; mliečne kakaové nápoje; mliečne kávové nápoje; morská voda (na varenie); prísady do nápojov, iné ako esencie; nápoje na báze čajov; pивný ocot; príchuti do nápojov s výnimkou éterických olejov.

32 - Aperitív nealkoholický; arašidové mlieko (nápoje nealkoholické); citronády; jablkový džús (nealkoholický); hroznový mušt (nekvasený); výťažky z chmeľu na výrobu piva; jablkový džús (nealkoholický); prípravky na výrobu likérov; ľitna voda; prípravky na výrobu minerálnych vôd; minerálne vody (nápoje); mandľové mlieko (nápoj); mušty; prípravky na výrobu nápojov; nápoje izotonické; nealkoholické nápoje; nápoje z nealkoholických štiav; orgeada (nealkoholický nápoj); ovocná šťava; ovocné šťavy; nealkoholické nápoje z ovocných štiav; paradajková šťava (nápoj); pivná mladinka; pivo; prášky na prípravu šumivých nápojov; príchuti na výrobu nápojov; sarsaparilový nápoj; selterská voda, minerálka; sirupy na výrobu malinoviek; sirupy na výrobu nápojov; sladina; sladové pivo; sóda; srvatkové nápoje; stolové vody; sytená voda; prípravky na výrobu sytenej vody; šerbety (nápoje); šerbety (sladené ovocné nápoje); pastilky na výrobu šumivých nápojov; tablety na prípravu šumivých nápojov; vody (nápoje); zázvorové pivo; zeleninové šťavy.

33 - Alkohol z ryže; alkoholické nápoje s výnimkou piva; alkoholové extrakty; anízový likér; aperitívy; arak; brandy, vínovica; curacao (pomarančový likér); destilované nápoje; digestívy (likéry a pálenky); digestívy (likéry, horké); džin; griotka; hruškový mušt (alkoholický); jablčné mušty (alkoholické); koktaily; liehové esencie; liehové výťažky; liehoviny; likéry; medovina; mentolový likér; alkoholické nápoje (okrem piva); destilované nápoje; alkoholické nápoje obsahujúce ovocie; rum; alkohol z ryže; saké; víno; vodka; vodnár (víno); alkoholické výťažky z ovocia; whisky.

40 - Konzervovanie potravín a nápojov.

**(540)**

**saturday  
★night★**

(731) LONDON ICE TEA, s. r. o., Moskovská 11, 811 08 Bratislava, SK;

(740) Holakovský Štefan, Ing., Bratislava, SK;

**(210) 5068-2004**

(220) 20.9.2004

**8 (511) 5**

(511) 5 - Herbicídy a iné chemikálie pre poľnohospodárstvo patriace do tejto triedy.

**(540) FOMARE**

(731) NIHON NOHYAKU CO., LTD., 2-5, Nihonbashi 1-chome, Chuo-ku, Tokyo, JP;

(740) Bušová Eva, JUDr., Bratislava, SK;



**(210) 5069-2004**

(220) 22.9.2004

**8 (511) 16, 35, 39, 41**

(511) 16 - Tlačoviny, časopisy, periodiká, publikácie, katalógy, kalendáre.

35 - Reklama, vydávanie a aktualizovanie reklamných materiálov, reklamné agentúry, reklamné služby.

39 - Distribúcia periodickej a neperiodickej tlače a kníh.

41 - Vydávanie periodickej a neperiodickej tlače a kníh.

**(540)**

(591) červená, biela

(731) Spoločnosť 7 PLUS, s. r. o., Panónska cesta 9, 852 32 Bratislava, SK;

**(210) 5070-2004**

(220) 22.9.2004

**8 (511) 20, 35, 37, 41, 42**

(511) 20 - Nábytok všetkých druhov z prírodných a umelých materiálov, napr. z dreva, plastu, kovu, ratanu a skla, najmä stoličky vrátane kovových a nekovových nábytkových doplnkov, rámy a zrkadlá, dekoračné a umelecké predmety z dreva, prútia, trstia patriace do tejto triedy.

35 - Obchodná sprostredkovateľská a poradenská činnosť v odbore nábytkárstva, organizácia a podnikanie v odbore nábytkárstva a výstavníctva, inzertné, reklamné a propagačné služby v daných odboroch, organizovanie a zabezpečovanie propagačných a/alebo komerčných výstav, propagačných a reklamných akcií a prehliadok výrobkov a služieb, zabezpečovanie reklamných a propagačných materiálov a tlačovín, prieskum a analýza trhu vrátane spracovania odborných obchodných posudkov a štúdií, obchodný informačný servis, obchodné zastupovanie tuzemských a zahraničných firiem vrátane poskytovania pomoci pri prevádzke obchodu, importné a exportné služby, marketing.

37 - Montáž, reštaurovanie a údržba nábytku všetkých druhov, z prírodných a umelých materiálov, napr. z dreva, plastu, kovu, ratanu a skla, stavba a opravy dielní, prevádzkových budov a skladov vrátane ich údržby.

41 - Tvorba multimediálnych dokumentov, prezentácií, aplikácií a katalógov.

42 - Výskum, vývoj a vzorovanie výrobkov vrátane ich dizajnu a technológií v odbore nábytkárstva, projektovo-inžinierska činnosť, odborné technické poradenstvo v odbore nábytkárstva a výstavníctva, tvorba počítačových programov, najmä interaktívnych a grafických.

**(540) ALBA TRADING**

(731) ALBA TRADING, s. r. o., Bučany 496, 919 28 Bučany, SK;

(740) Hojčuš Peter, Ing., Bratislava, SK;

**(210) 5071-2004**

(220) 22.9.2004

**8 (511) 20, 35, 37, 41, 42**

(511) 20 - Nábytok všetkých druhov z prírodných a umelých materiálov, napr. z dreva, plastu, kovu, ratanu a skla, najmä stoličky vrátane kovových a nekovových nábytkových doplnkov, rámy a zrkadlá, dekoračné a umelecké predmety z dreva, trstia, rákosia patriace do tejto triedy.

35 - Obchodná sprostredkovateľská a poradenská činnosť v odbore nábytkárstva, organizácia a podnikanie v odbore nábytkárstva a výstavníctva, inzertné, reklamné a propagačné služby v daných odboroch, organizovanie a zabezpečovanie propagačných a/alebo komerčných výstav, propagačných a reklamných akcií a prehliadok výrobkov a služieb, zabezpečovanie reklamných a propagačných materiálov a tlačovín, prieskum a analýza trhu vrátane spracovania odborných obchodných posudkov a štúdií, obchodný informačný servis, obchodné zastupovanie tuzemských a zahraničných firiem vrátane poskytovania pomoci pri prevádzke obchodu, importné a exportné služby, marketing.

37 - Montáž, reštaurovanie a údržba nábytku všetkých druhov, z prírodných a umelých materiálov, napr. z dreva, plastu, kovu, ratanu a skla, stavba a opravy dielní, prevádzkových budov a skladov vrátane ich údržby.

41 - Tvorba multimediálnych dokumentov, prezentácií, aplikácií a katalógov.

42 - Výskum, vývoj a vzorovanie výrobkov vrátane ich dizajnu a technológií v odbore nábytkárstva, projektovo-inžinierska činnosť, odborné technické poradenstvo v odbore nábytkárstva a výstavníctva, tvorba počítačových programov, najmä interaktívnych a grafických.

**(540)**

(731) ALBA TRADING, s. r. o., Bučany 496, 919 28 Bučany, SK;

(740) Hojčuš Peter, Ing., Bratislava, SK;

**(210) 5076-2004**

(220) 23.9.2004

**8 (511) 16, 35, 41**

(511) 16 - Tlačoviny všetkých druhov, najmä časopisy, katalógy, propagačné tlačoviny, periodiká.

35 - Vydávanie a aktualizovanie reklamných materiálov, diplomov a reklamných ocenení na všetkých druhoch nosičov, reklamné texty, reklama, činnosť reklamnej agentúry, predvádzanie tovaru, organizovanie výstav na komerčné, obchodné a reklamné účely.

41 - Súťaže, organizovanie čitateľských vedomostných, športových a náučných súťaží, výchovná a zábavná činnosť, usporádanie kultúrnych alebo vzdelávacích akcií, vydávanie textov s výnimkou reklamných alebo náborových, vydávanie kníh, vydávanie kníh a časopisov v elektronickej forme.

(540)



- (591) červená, modrá, biela  
 (731) M K 3, spol. s r.o., Prievozská 18, 824 51 Bratislava, SK;  
 (740) Holakovský Štefan, Ing., Bratislava, SK;

**(210) 5088-2004**

(220) 27.9.2004

**8 (511) 29, 43**

- (511) 29 - Hotové jedlá vyrobené prevažne z produktov patriacich do tejto triedy, polotovary patriace do tejto triedy.  
 43 - Reštaurácie, výroba a distribúcia hotových jedál a nápojov - catering, príprava a dodávka jedál a nápojov na objednávku do domu, pohostinská činnosť, kaviarne, bary, bufety, penzióny, rezervácia penziónov, poskytovanie prechodného ubytovania, poradenstvo v oblasti prevádzkovania penziónov a reštaurácií, sprostredkovanie v oblasti uvedených služieb.

**(540) Chez DAVID**

- (731) AVIRA s. r. o., Ševčenkova 19, 851 01 Bratislava, SK;  
 (740) Hojčuš Peter, Ing., Bratislava, SK;

**(210) 5089-2004**

(220) 27.9.2004

**8 (511) 29, 43**

- (511) 29 - Hotové jedlá vyrobené prevažne z produktov patriacich do tejto triedy, polotovary patriace do tejto triedy.  
 43 - Reštaurácie, výroba a distribúcia hotových jedál a nápojov - catering, príprava a dodávka jedál a nápojov na objednávku do domu, pohostinská činnosť, kaviarne, bary, bufety, penzióny, rezervácia penziónov, poskytovanie prechodného ubytovania, poradenstvo v oblasti prevádzkovania penziónov a reštaurácií, sprostredkovanie v oblasti uvedených služieb.

(540)

**Chez DAVID**

- (731) AVIRA s. r. o., Ševčenkova 19, 851 01 Bratislava, SK;  
 (740) Hojčuš Peter, Ing., Bratislava, SK;

**(210) 5093-2004**

(220) 29.9.2004

**8 (511) 35, 36, 39**

- (511) 35 - Reklama, reklama (on-line) na počítačovej komunikačnej sieti, rozširovanie reklamných materiálov zákazníkom (letáky, prospekty, tlačivá, vzorky).

36 - Finančné analýzy, finančné informácie, finančný lízing, finančné poradenstvo, informácie o poistení, platenie na splátky, poradenstvo v oblasti poistenia, sprostredkovanie poistenia.  
 39 - Prenájom automobilov.

**(540) RENAULT FIN**

- (731) Renault Slovensko, spol. s r. o., Obchodná 2, 811 06 Bratislava, SK;

**(210) 5094-2004**

(220) 29.9.2004

**8 (511) 35, 36, 39**

- (511) 35 - Reklama, reklama (on-line) na počítačovej komunikačnej sieti, rozširovanie reklamných materiálov zákazníkom (letáky, prospekty, tlačivá, vzorky).  
 36 - Finančné analýzy, finančné informácie, finančný lízing, finančné poradenstvo, informácie o poistení, platenie na splátky, poradenstvo v oblasti poistenia, sprostredkovanie poistenia.  
 39 - Prenájom automobilov.

**(540) RENAULT FINANČNÉ SLUŽBY**

- (731) Renault Slovensko, spol. s r. o., Obchodná 2, 811 06 Bratislava, SK;

**(210) 5095-2004**

(220) 29.9.2004

**8 (511) 35, 36, 39**

- (511) 35 - Reklama, reklama (on-line) na počítačovej komunikačnej sieti, rozširovanie reklamných materiálov zákazníkom (letáky, prospekty, tlačivá, vzorky).  
 36 - Finančné analýzy, finančné informácie, finančný lízing, finančné poradenstvo, informácie o poistení, platenie na splátky, poradenstvo v oblasti poistenia, sprostredkovanie poistenia.  
 39 - Prenájom automobilov.

**(540) RENAULT FINANCOVANIE**

- (731) Renault Slovensko, spol. s r. o., Obchodná 2, 811 06 Bratislava, SK;

**(210) 5096-2004**

(220) 29.9.2004

**8 (511) 35, 36, 39, 41, 42, 43**

- (511) 35 - Propagačná, reklamná a inzertná činnosť, vydávanie reklamných materiálov, marketing, prieskum trhu, zásobovacie služby pre tretie osoby, poradenstvo odborné obchodné, poradenstvo pri vedení podnikov, poradenstvo v obchodnej činnosti, sprostredkovanie uvedených služieb, sprostredkovanie obchodu s tovarmi, maloobchodná činnosť v oblasti potravín, piva, alkoholických a nealkoholických nápojov.  
 36 - Lízingová činnosť, sprostredkovanie lízingu, franchising, činnosť organizačných a ekonomických poradcov, sprostredkovanie kúpy, predaja a prenájmu nehnuteľností.  
 39 - Prenájom chladiacich boxov a zariadení predajní (pulty, regály, stojany), prenájom motorových vozidiel, nákladná doprava, zasielateľstvo, balenie, skladovanie a distribúcia tovarov, narábanie s obalmi, sprostredkovanie uvedených služieb.



41 - Školiaca činnosť, vydavateľská činnosť, organizovanie kultúrnych, spoločenských a športových podujatí, sprostredkovanie uvedených služieb.

42 - Nakladanie s výsledkami tvorivej činnosti so súhlasom autora.

43 - Pohostinská činnosť, prenájom výčapnej techniky, sprostredkovanie uvedených služieb.

(540)



(731) Master Trade, s. r. o., Kollárova 12, 902 01 Pezínok, SK;

(740) Hojčuš Peter, Ing., Bratislava, SK;

(210) 5097-2004

(220) 29.9.2004

8 (511) 41

(511) 41 - Cirkusy a varieté, drezúra zvierat, organizovanie predstavení, živé predstavenia, prevádzkové a sprostredkovateľské služby v odbore artistickým a v oblasti cirkusového umenia.

(540) **CIRKUS KING**

(731) Navrátil Hynek, Chvalkovicá 714, 193 00 Praha, CZ;

(740) Hojčuš Peter, Ing., Bratislava, SK;

(210) 5098-2004

(220) 29.9.2004

8 (511) 9, 16, 42

(511) 9 - Počítačový softvér, najmä počítačový softvér na spracovanie dát, časopisy a bulletin distribované na počítačových sieťach a globálnych počítačových sieťach, elektronické publikácie.

16 - Publikácie, najmä užívateľské manuály, tlačoviny reklamného a informačného charakteru, sprievodca pre užívateľa softvéru, časopisy a knihy najmä o počítačových systémoch a počítačových programoch, dokumentácia k počítačovým programom.

42 - Tvorba a výroba počítačového softvéru, najmä softvéru na spracovanie dát, poradenské, konzultačné a expertízne služby k počítačovému softvéru, poskytovanie duševného vlastníctva pomocou licencií, aktualizovanie počítačových programov, prenájom počítačového softvéru, servis počítačových programov, vytváranie a udržiavanie počítačových stránok.

(540)

**JMARK**

(731) Delta electronic services, a. s., Na Hrebienku 31, 811 02 Bratislava, SK;

(740) Guniš Jaroslav, Mgr., Bratislava, SK;

(210) 5100-2004

(220) 30.9.2004

8 (511) 16, 35, 41

(511) 16 - Tlačoviny, periodické a neperiodické publikácie vrátane ich príloh a mimoriadnych vydaní, časopisy, noviny, magazíny, katalógy, knihy, fotografie.

35 - Reklamná činnosť, inzertná činnosť, vydávanie reklamných alebo náborových textov, sprostredkovanie reklamy a inzercie, rozširovanie reklamných materiálov, vydávanie reklamných materiálov, uverejňovanie reklamných textov, komerčné poradenstvo, komerčný prieskum.

41 - Vydavateľská činnosť s výnimkou vydávania reklamných textov.

(540) **profi.energia**

(731) Západoslovenská energetika, a. s., Čulenova 6, 816 47 Bratislava, SK;

(740) Litváková Edita, Ing., Bratislava, SK;

(210) 5101-2004

(220) 30.9.2004

8 (511) 29, 30

(511) 29 - Mrazené ovocie a zelenina, sušené a varené ovocie a zelenina, mrazené hotové jedlá vyrobené z ovocia, zeleniny, rýb a mäsa, mäso, ryby, hydina, divina, mäsové výťažky, ovocné a zeleninové rôsoly, džemy, mrazené ovocné drene, mrazené smotanové krémy.

30 - Zmrzliny - všetky druhy, zmrzlinové zmesi.

(540) **FROSTÍK**

(731) FAMILY FROST, spol. s r. o., Trenčianska 53/B, 821 09 Bratislava, SK;

(740) Litváková Edita, Ing., Bratislava, SK;

(210) 5102-2004

(220) 30.9.2004

8 (511) 9, 16, 35, 36, 37, 38, 41, 42

(511) 9 - Magnetické disky, kompaktné disky, optické kompaktné disky, magnetické nosiče údajov, optické nosiče údajov, nosiče zvukových nahrávok.

16 - Časopisy (periodiká), kalendáre, noviny, periodiká, plagáty, publikácie, tlačoviny, trhacie kalendáre.

35 - Inzertné služby, marketingové štúdie, marketingové služby, mediálny prieskum a konzultácie, odborné poradenstvo a konzultácie, organizovanie komerčných alebo reklamných výstav a veľtrhov, organizovanie výstav na obchodné, reklamné alebo komerčné účely, personálne poradenstvo, plánovanie, pomoc pri riadení obchodnej činnosti a obchodný manažment, poradenstvo v obchodnej činnosti, predvádzanie (služby modeliek) na reklamné účely a podporu predaja, prenájom reklamného času vo všetkých komunikačných médiách, prenájom reklamných materiálov, prieskum a analýza trhu, prieskumové a informačné služby týkajúce sa reklamy, marketingu a obchodu, reklama, reklama on-line na počítačovej komunikačnej sieti, reklamné agentúry, rozširovanie reklamných materiálov zákazníkom (letáky, prospekty, tlačivá, vzorky), vydávanie a aktualizovanie reklamných materiálov,

prenájom reklamných plôch, uverejňovanie reklamných textov, rozhlasová reklama, rozširovanie reklamných alebo inzertných oznamov, služby podpory trhu, služby styku s verejnosťou, sprostredkovanie informácií vzťahujúcich sa na uvedené služby, sprostredkovateľská činnosť v oblasti obchodu s tovarom, štatistické analýzy a kompilácie, televízna reklama, vedenie obchodnej administratívy, vedenie obchodných rokovaní o reklamných priestoroch a sprostredkovanie ich nákupu, vydávanie a aktualizovanie reklamných materiálov, vydávanie reklamných alebo náborových textov, zasielanie reklamných materiálov zákazníkom.

36 - Oceňovanie nehnuteľností, prenájom nehnuteľností, realitné kancelárie, správa nehnuteľností, sprostredkovatelia nehnuteľností.

37 - Maľovanie a opravy reklamných tabúl.

38 - Počítačová komunikácia, poskytovanie užívateľského prístupu do svetovej počítačovej siete, prenos správ a obrazových informácií pomocou počítača, prenosy správ alebo obrázkov pomocou počítačov.

41 - Digitálna tvorba obrazov na výstupných zariadeniach, organizácia a vedenie dielní na výučbu, organizovanie a vedenie kolokvií, organizovanie a vedenie konferencií, organizovanie a vedenie kongresov, organizovanie a vedenie seminárov, organizovanie a vedenie sympózií, organizovanie kultúrnych alebo vzdelávacích výstav, organizovanie plesov, organizovanie predstavení (manažérske služby), organizovanie súťaží (vedomostných alebo zábavných), organizovanie súťaží krásy, organizovanie športových súťaží, organizovanie živých vystúpení, plánovanie a organizovanie večierkov, pomoc pri výbere povolania (poradenstvo v oblasti vzdelávania), poskytovanie on-line počítačových hier (z počítačových sietí), poskytovanie elektronických publikácií on-line (bez možnosti kopírovania), zverejňovanie textov okrem reklamných, tvorba videofilmov, umelecké módne agentúry, on-line vydávanie kníh a časopisov v elektronickej forme, vydávanie kníh, vydávanie textov s výnimkou reklamných alebo náborových.

42 - Aktualizovanie počítačových programov, hostovanie na počítačových stránkach (webových stránkach), počítačové programovanie, poradenstvo v oblasti práv duševného vlastníctva, prenájom počítačového softvéru, tvorba softvéru, vytváranie a udržiavanie počítačových stránok (webových stránok) pre zákazníkov.

(540)



(591) červená, biela

(731) Creo/Young & Rubicam, spol. s r. o., Ďatelinová 6, 821 01 Bratislava, SK;

(740) Holakovský Štefan, Ing., Bratislava, SK;

(210) 5103-2004

(220) 30.9.2004

8 (511) 9, 16, 35, 36, 37, 38, 41, 42

(511) 9 - Magnetické disky, kompaktné disky, optické kompaktné disky, magnetické nosiče údajov, optické nosiče údajov, nosiče zvukových nahrávok.  
16 - Časopisy (periodiká), kalendáre, noviny, periodiká, plagáty, publikácie, tlačoviny, trhacie kalendáre.

35 - Inzertné služby, marketingové štúdie, marketingové služby, mediálny prieskum a konzultácie, odborné poradenstvo a konzultácie, organizovanie komerčných alebo reklamných výstav a veľtrhov, organizovanie výstav na obchodné, reklamné alebo komerčné účely, personálne poradenstvo, plánovanie, pomoc pri riadení obchodnej činnosti a obchodný manažment, poradenstvo v obchodnej činnosti, predvádzanie (služby modeliek) na reklamné účely a podporu predaja, prenájom reklamného času vo všetkých komunikačných médiách, prenájom reklamných materiálov, prieskum a analýza trhu, prieskumové a informačné služby týkajúce sa reklamy, marketingu a obchodu, reklama, reklama on-line na počítačovej komunikačnej sieti, reklamné agentúry, rozširovanie reklamných materiálov zákazníkom (letáky, prospekty, tlačivá, vzorky), vydávanie a aktualizovanie reklamných materiálov, prenájom reklamných plôch, uverejňovanie reklamných textov, rozhlasová reklama, rozširovanie reklamných alebo inzertných oznamov, služby podpory trhu, služby styku s verejnosťou, sprostredkovanie informácií vzťahujúcich sa na uvedené služby, sprostredkovateľská činnosť v oblasti obchodu s tovarom, štatistické analýzy a kompilácie, televízna reklama, vedenie obchodnej administratívy, vedenie obchodných rokovaní o reklamných priestoroch a sprostredkovanie ich nákupu, vydávanie a aktualizovanie reklamných materiálov, vydávanie reklamných alebo náborových textov, zasielanie reklamných materiálov zákazníkom.

36 - Oceňovanie nehnuteľností, prenájom nehnuteľností, realitné kancelárie, správa nehnuteľností, sprostredkovatelia nehnuteľností.

37 - Maľovanie a opravy reklamných tabúl.

38 - Počítačová komunikácia, poskytovanie užívateľského prístupu do svetovej počítačovej siete, prenos správ a obrazových informácií pomocou počítača, prenosy správ alebo obrázkov pomocou počítačov.

41 - Digitálna tvorba obrazov na výstupných zariadeniach, organizácia a vedenie dielní na výučbu, organizovanie a vedenie kolokvií, organizovanie a vedenie konferencií, organizovanie a vedenie kongresov, organizovanie a vedenie seminárov, organizovanie a vedenie sympózií, organizovanie kultúrnych alebo vzdelávacích výstav, organizovanie plesov, organizovanie predstavení (manažérske služby), organizovanie súťaží (vedomostných alebo zábavných), organizovanie súťaží krásy, organizovanie športových súťaží, organizovanie živých vystúpení, plánovanie a organizovanie večierkov, pomoc pri výbere povolania (poradenstvo v oblasti vzdelávania), poskytovanie on-line počítačových hier (z počítačových sietí), poskytovanie elektronických publi-

kácií on-line (bez možnosti kopírovania), zverejňovanie textov okrem reklamných, tvorba videofilmov, umelecké módné agentúry, on-line vydávanie kníh a časopisov v elektronickej forme, vydávanie kníh, vydávanie textov s výnimkou reklamných alebo náborových.

42 - Aktualizovanie počítačových programov, hosťovanie na počítačových stránkach (webových stránkach), počítačové programovanie, poradenstvo v oblasti práv duševného vlastníctva, prenájom počítačového softvéru, tvorba softvéru, vytváranie a udržiavanie počítačových stránok (webových stránok) pre zákazníkov.

(540)



(591) modrá

(731) Creo/Young & Rubicam, spol. s r. o., Ďatelinová 6, 821 01 Bratislava, SK;

(740) Holakovský Štefan, Ing., Bratislava, SK;

(210) 5104-2004

(220) 30.9.2004

8 (511) 9, 16, 35, 36, 37, 38, 41, 42

(511) 9 - Magnetické disky, kompaktné disky, optické kompaktné disky, magnetické nosiče údajov, optické nosiče údajov, nosiče zvukových nahrávok. 16 - Časopisy (periodiká), kalendáre, noviny, periodiká, plagáty, publikácie, tlačoviny, trhacie kalendáre.

35 - Inzertné služby, marketingové štúdie, marketingové služby, mediálny prieskum a konzultácie, odborné poradenstvo a konzultácie, organizovanie komerčných alebo reklamných výstav a veľtrhov, organizovanie výstav na obchodné, reklamné alebo komerčné účely, personálne poradenstvo, plánovanie, pomoc pri riadení obchodnej činnosti a obchodný manažment, poradenstvo v obchodnej činnosti, predvádzanie (služby modeliek) na reklamné účely a podporu predaja, prenájom reklamného času vo všetkých komunikačných médiách, prenájom reklamných materiálov, prieskum a analýza trhu, prieskumové a informačné služby týkajúce sa reklamy, marketingu a obchodu, reklama, reklama on-line na počítačovej komunikačnej sieti, reklamné agentúry, rozširovanie reklamných materiálov zákazníkom (letáky, prospekty, tlačivá, vzorky), vydávanie a aktualizovanie reklamných materiálov, prenájom reklamných plôch, uverejňovanie reklamných textov, rozhlasová reklama, rozširovanie reklamných alebo inzertných oznamov, služby podpory trhu, služby styku s verejnosťou, sprostredkovanie informácií vzťahujúcich sa na uvedené služby, sprostredkovateľská činnosť v oblasti obchodu s tovarom, štatistické analýzy a kompilácie, televízna reklama, vedenie obchodnej administratívy, vedenie obchodných rokovaní o reklamných priestoroch a sprostredkovanie ich nákupu, vydávanie a aktualizovanie reklamných materiálov, vydávanie reklamných alebo náborových textov, zasielanie reklamných materiálov zákazníkom.

36 - Oceňovanie nehnuteľností, prenájom nehnuteľností, realitné kancelárie, správa nehnuteľností, sprostredkovatelia nehnuteľností.

37 - Maľovanie a opravy reklamných tabúl.

38 - Počítačová komunikácia, poskytovanie užívateľského prístupu do svetovej počítačovej siete, prenos správ a obrazových informácií pomocou počítača, prenosy správ alebo obrázkov pomocou počítačov.

41 - Digitálna tvorba obrazov na výstupných zariadeniach, organizácia a vedenie dielní na výučbu, organizovanie a vedenie kolokvií, organizovanie a vedenie konferencií, organizovanie a vedenie kongresov, organizovanie a vedenie seminárov, organizovanie a vedenie sympózií, organizovanie kultúrnych alebo vzdelávacích výstav, organizovanie plesov, organizovanie predstavení (manažérske služby), organizovanie súťaží (vedomostných alebo zábavných), organizovanie súťaží krásy, organizovanie športových súťaží, organizovanie živých vystúpení, plánovanie a organizovanie večierok, pomoc pri výbere povolania (poradenstvo v oblasti vzdelávania), poskytovanie on-line počítačových hier (z počítačových sietí), poskytovanie elektronických publikácií on-line (bez možnosti kopírovania), zverejňovanie textov okrem reklamných, tvorba videofilmov, umelecké módné agentúry, on-line vydávanie kníh a časopisov v elektronickej forme, vydávanie kníh, vydávanie textov s výnimkou reklamných alebo náborových.

42 - Aktualizovanie počítačových programov, hosťovanie na počítačových stránkach (webových stránkach), počítačové programovanie, poradenstvo v oblasti práv duševného vlastníctva, prenájom počítačového softvéru, tvorba softvéru, vytváranie a udržiavanie počítačových stránok (webových stránok) pre zákazníkov.

(540)



(591) modrá

(731) Creo/Young & Rubicam, spol. s r. o., Ďatelinová 6, 821 01 Bratislava, SK;

(740) Holakovský Štefan, Ing., Bratislava, SK;

(210) 5105-2004

(220) 30.9.2004

8 (511) 9, 16, 35, 36, 37, 38, 41, 42

(511) 9 - Magnetické disky, kompaktné disky, optické kompaktné disky, magnetické nosiče údajov, optické nosiče údajov, nosiče zvukových nahrávok. 16 - Časopisy (periodiká), kalendáre, noviny, periodiká, plagáty, publikácie, tlačoviny, trhacie kalendáre.

35 - Inzertné služby, marketingové štúdie, marketingové služby, mediálny prieskum a konzultácie, odborné poradenstvo a konzultácie, organizovanie komerčných alebo reklamných výstav a veľtrhov, organizovanie výstav na obchodné, reklamné alebo komerčné účely, personálne poradenstvo, plánovanie, pomoc pri riadení obchodnej činnosti a obchodný manažment, poradenstvo

v obchodnej činnosti, predvádzanie (služby modeliek) na reklamné účely a podporu predaja, prenájom reklamného času vo všetkých komunikačných médiách, prenájom reklamných materiálov, prieskum a analýza trhu, prieskumové a informačné služby týkajúce sa reklamy, marketingu a obchodu, reklama, reklama on-line na počítačovej komunikačnej sieti, reklamné agentúry, rozširovanie reklamných materiálov zákazníkom (letáky, prospekty, tlačivá, vzorky), vydávanie a aktualizovanie reklamných materiálov, prenájom reklamných plôch, uverejňovanie reklamných textov, rozhlasová reklama, rozširovanie reklamných alebo inzertných oznamov, služby podpory trhu, služby styku s verejnosťou, sprostredkovanie informácií vzťahujúcich sa na uvedené služby, sprostredkovateľská činnosť v oblasti obchodu s tovarom, štatistické analýzy a kompilácie, televízna reklama, vedenie obchodnej administratívy, vedenie obchodných rokovaní o reklamných priestoroch a sprostredkovanie ich nákupu, vydávanie a aktualizovanie reklamných materiálov, vydávanie reklamných alebo náborových textov, zasielanie reklamných materiálov zákazníkom.

36 - Oceňovanie nehnuteľností, prenájom nehnuteľností, realitné kancelárie, správa nehnuteľností, sprostredkovatelia nehnuteľností.

37 - Maľovanie a opravy reklamných tabúl.

38 - Počítačová komunikácia, poskytovanie užívateľského prístupu do svetovej počítačovej siete, prenos správ a obrazových informácií pomocou počítača, prenosi správ alebo obrázkov pomocou počítačov.

41 - Digitálna tvorba obrazov na výstupných zariadeniach, organizácia a vedenie dielní na výučbu, organizovanie a vedenie kolokvií, organizovanie a vedenie konferencií, organizovanie a vedenie kongresov, organizovanie a vedenie seminárov, organizovanie a vedenie sympózií, organizovanie kultúrnych alebo vzdelávacích výstav, organizovanie plesov, organizovanie predstavení (manažérske služby), organizovanie súťaží (vedomostných alebo zábavných), organizovanie súťaží krásy, organizovanie športových súťaží, organizovanie živých vystúpení, plánovanie a organizovanie večierok, pomoc pri výbere povolania (poradenstvo v oblasti vzdelávania), poskytovanie on-line počítačových hier (z počítačových sietí), poskytovanie elektronických publikácií on-line (bez možnosti kopírovania), zverejňovanie textov okrem reklamných, tvorba videofilmov, umelecké módne agentúry, on-line vydávanie kníh a časopisov v elektronickej forme, vydávanie kníh, vydávanie textov s výnimkou reklamných alebo náborových.

42 - Aktualizovanie počítačových programov, hostovanie na počítačových stránkach (webových stránkach), počítačové programovanie, poradenstvo v oblasti práv duševného vlastníctva, prenájom počítačového softvéru, tvorba softvéru, vytváranie a udržiavanie počítačových stránok (webových stránok) pre zákazníkov.

(540)

**mediaedge:cia**

(591) tyrkysová (modrozelená)

(731) Creo/Young & Rubicam, spol. s r. o., Ďatelinová 6, 821 01 Bratislava, SK;

(740) Holakovský Štefan, Ing., Bratislava, SK;

(210) 5112-2004

(220) 6.10.2004

8 (511) 5

(511) 5 - Farmaceutické výrobky, dermatologické prípravky.

(540) **KALCITA**

(731) BELUPO-Lijekovi i kozmetika d.d., Danica 5, 48000 Koprivnica, HR;

(740) Holoubková Mária, Ing., Bratislava, SK;

(210) 5113-2004

(220) 6.10.2004

8 (511) 5

(511) 5 - Farmaceutické výrobky, dermatologické prípravky.

(540) **TACRODERM**

(731) BELUPO-Lijekovi i kozmetika d.d., Danica 5, 48000 Koprivnica, HR;

(740) Holoubková Mária, Ing., Bratislava, SK;

(210) 5114-2004

(220) 6.10.2004

8 (511) 5

(511) 5 - Farmaceutické výrobky, dermatologické prípravky.

(540) **ROTUS**

(731) BELUPO-Lijekovi i kozmetika d.d., Danica 5, 48000 Koprivnica, HR;

(740) Holoubková Mária, Ing., Bratislava, SK;

(210) 5169-2004

(220) 21.10.2004

8 (511) 30, 35, 39, 43

(511) 30 - Sušenky, sucháre, keksy, biskvity, marcipán, perníky, medovníky, jemné pečivo, koláče, zákusky a torty čerstvé a mrazené, jedlé ozdoby na zákusky, mrazené krémy, zmrzliny, nanuky, cukrárenské polotovary patriace do tejto triedy.

35 - Maloobchodné služby v oblasti potravín a nápojov.

39 - Distribúcia uvedených tovarov veľkoodberateľom a maloobberateľom.

43 - Catering (príprava a dodávka jedál na objednávku do domu).

(540)

**Delikatesa**

(591) modrá, žltá

(731) Interreal, s. r. o., Hlavná 42, 040 01 Košice, SK;

(740) Dolanská Elena, RNDr., Bratislava, SK;



**(210) 5171-2004**

(220) 22.10.2004

**8 (511) 16, 41**

(511) 16 - Tlačoviny, reklamné tlačoviny, periodické a neperiodické publikácie, časopisy, noviny, fotografie, plagáty.

41 - Organizovanie celoslovenského festivalu umeleckého prednesu žien poézie a prózy, organizovanie súťaží v umeleckom prednese poézie a prózy, služby v oblasti kultúry, zábavy a vzdelávania, organizovanie festivalov, organizovanie živých vystúpení.

**(540) Vansovej Lomnička**

(731) Únia žien Slovenska, Štefánikova ul. č. 4, 811 05 Bratislava, SK;

(740) Litvákova Edita, Ing., Bratislava, SK;

**(210) 5172-2004**

(220) 25.10.2004

**8 (511) 35, 42**

(511) 35 - Personálne poradenstvo, obchodný alebo podnikateľský prieskum, vydávanie reklamných alebo náborových textov, rozširovanie reklamných materiálov zákaznikom (letáky, prospekty, tlačivá, vzorky), zoradovanie údajov v počítačových databázach, reklama, rozširovanie reklamných alebo inzertných oznamov, prenájom reklamných materiálov, vydávanie a aktualizovanie reklamných materiálov, predvádzanie tovaru, účtovníctvo, kopírovanie, vedenie kartoték v počítači, zasielanie reklamných materiálov zákaznikom, obchodné alebo podnikateľské informácie, prenájom reklamných materiálov, obchodný manažment a podnikové poradenstvo, kopírovanie alebo rozmnožovanie dokumentov, dokladov atď.

42 - Tvorba softvéru, prenájom počítačov, prieskum v oblasti využitia počítačov, inštalácia počítačových programov, aktualizovanie počítačových programov, servis počítačových programov, počítačové programovanie, prenájom počítačového softvéru, zhotovovanie kópií počítačových programov, poradenstvo v oblasti počítačového hardvéru, licencie práv duševného vlastníctva, návrh počítačových systémov, obnovovanie počítačových databáz, hostovanie na počítačových stránkach, vytváranie a udržiavanie počítačových stránok, kontrola kvality.

**(540)****kissinger**

(591) červená, čierna

(731) KISSINGER, s. r. o., Panenská 30, 811 03 Bratislava, SK;

**(210) 5177-2004**

(220) 26.10.2004

**8 (511) 16, 33, 35**

(511) 16 - Propagačné predmety z papiera a plastických hmôt v rámci tejto triedy, predovšetkým kalendáre, letáky, plagáty, karty, ceruzky, perá, kancelárske svorky.

33 - Alkoholické nápoje s výnimkou piva.

35 - Propagačná činnosť, reklamná činnosť.

**(540)**

(591) čierna, červená, zlatá, žltá, oranžová

(731) STOCK PLZEŇ, a. s., Palčinská 2, 326 00 Plzeň - Božkov, CZ;

(740) Bušová Eva, JUDr., Bratislava, SK;

**(210) 5178-2004**

(220) 26.10.2004

**8 (511) 5**

(511) 5 - Farmaceutické prípravky.

**(540) DILASYDOM**

(731) Warszawskie Zakłady Farmaceutyczne "POLFA" Spółka Akcyjna, ul. Karolkowa 22/24, 01-207 Warszawa, PL;

(740) Bušová Eva, JUDr., Bratislava, SK;

**(210) 5181-2004**

(220) 29.10.2004

**8 (511) 5, 29, 30**

(511) 5 - Dietetické prípravky na medicínske účely; dietetické prípravky z cereálií na medicínske účely; dietetické prípravky pre deti a chorých na medicínske účely.

29 - Konzervované ovocie; kandizované ovocie; plátky sušeného ovocia.

30 - Keksy; sušienky; sucháre, biskvity; zákusky, koláče; koláče s plnkou; krekerky; oblátky; múčne potraviny; výrobky z múky; obilninové lupienky a vločky; potraviny na báze cereálií; prípravky z cereálií; müsli; ovsená potrava; ovsené vločky; kukuričné vločky; müsli tyčinky; cereálne tyčinky; tyčinky na rýchle občerstvenie.

**(540) SlimBar**

(731) TEKMAR SLOVENSKO, s. r. o., Jakuba Haška 1, 949 01 Nitra, SK;

(740) Čechvalová Dagmar, Bratislava, SK;

**(210) 5182-2004**

(220) 29.10.2004

**8 (511) 9, 35, 36**

(511) 9 - Kreditné, debetné, platobné a úverové karty; magnetické zakódované karty a karty obsahujúce čip s integrovaným obvodom (elektronické karty).

35 - Sprostredkovanie nákupu a predaja.

36 - Finančné služby; financovanie kúpy na splátky; financovanie a úvery kúpy a prenájmu; prevádzkovanie splátkového systému; služby kreditných, debetných, platobných a úverových kariet; služby elektronických kariet; lízing.

**(540) BANKOMATKA**

(731) Slovenské kreditné karty, a. s., Hlavné námestie 12, 060 01 Kežmarok, SK;

(740) Čechvalová Dagmar, Bratislava, SK;

**(210) 5183-2004**

(220) 29.10.2004

**8 (511) 9, 35, 36**

(511) 9 - Kreditné, debetné, platobné a úverové karty; magnetické zakódované karty a karty obsahujúce čip s integrovaným obvodom (elektronické karty).

35 - Sprostredkovanie nákupu a predaja.

36 - Finančné služby; financovanie kúpy a prenájmu; prevádzkovanie splátkového systému; služby kreditných, debetných, platobných a úverových kariet; služby elektronických kariet; lízing.

**(540) POŽIČKARTA**

(731) Slovenské kreditné karty, a. s., Hlavné námestie 12, 060 01 Kežmarok, SK;

(740) Čechvalová Dagmar, Bratislava, SK;

**(210) 5187-2004**

(220) 2.11.2004

**8 (511) 41**

(511) 41 - Cirkusy a varieté, drezúra zvierat, organizovanie predstavení, živé predstavenia, prevádzkové a sprostredkovateľské služby v odbore artistickom a v oblasti cirkusového umenia.

**(540) CIRKUS BERNES**

(731) Navrátilová Marie, Chvalkovičská 714, 193 00 Praha, CZ;

(740) Hojčuš Peter, Ing., Bratislava, SK;

**(210) 420-2005**

(220) 7.3.2005

**8 (511) 9, 16, 25, 35, 39, 41**

(511) 9 - Nahraté audio- a/alebo videonosiče, programové vybavenie pre počítače, softvér a počítačové hry.

16 - Tlačoviny, brožúry, časopisy, knihy, fotografie, komiksy, kalendáre, papierové propagačné materiály.

25 - Odevy, trička, mikiny.

35 - Reklama; televízna reklama; rozhlasová reklama; on-line reklama na počítačovej komunikačnej sieti; reklama prostredníctvom mobilných telefónov; reklamné agentúry; podpora predaja (pre tretie osoby); produkcia reklamných spotov; vydávanie a aktualizovanie reklamných materiálov; prenájom reklamných materiálov; rozširovanie reklamných materiálov zákazníkom; rozširovanie reklamných oznamov; prenájom reklamných plôch; uverejňovanie reklamných textov; sprostredkovateľská a poradenská činnosť v oblasti reklamy; sprostredkovanie nákupu a predaja filmov, reklám, zábavných a audiovizuálnych programov; sprostredkovanie nákupu a predaj audiovizuálnej techniky; maloobchodné služby v oblasti audiovizuálnej techniky; maloobchodné služby v oblasti filmov, zábavných a audiovizuálnych programov; maloobchodná činnosť s nahratými audio- a/alebo videonosičmi; maloobchodná činnosť s počítačovými hrami; maloobchodná činnosť so softvérom.

39 - Distribúcia televíznych programov, hraných filmov, audio- a/alebo videonosičov.

41 - Produkcia televíznych programov, produkcia rozhlasových programov, filmová tvorba, produkcia dokumentárnych filmov; fotografická reportáž, tvorba videofilmov, nahrávanie videopások, digitálna tvorba obrazov na výstupných zariadeniach; produkcia zábavných a audiovizuálnych programov, výroba publicistických, spravodajských a vzdelávacích programov, služby filmových a nahrávacích štúdií; divadelné predstavenia, výroba divadelných alebo iných predstavení; služby agentúr sprostredkovávajúcich divadelných, koncertných a varietných umelcov; technicko-organizačné zabezpečenie kultúrnych, spoločenských a športových podujatí; organizovanie zábavných, kultúrnych, spoločenských a športových podujatí; organizovanie vzdelávacích, vedomostných alebo zábavných súťaží, organizovanie športových súťaží, organizovanie športových akcií a hier; organizovanie kultúrno-spoločenských akcií a hier, organizovanie živých vystúpení; vedomostné alebo zábavné súťaže organizované prostredníctvom internetu alebo telefónov a mobilných telefónov; zábavné parky; rozhlasová zábava; televízna zábava; zábava, pobavenie; plánovanie a organizovanie večierok; výchovno-zábavné klubové služby; služby fan-klubov; informácie o možnostiach rozptýlenia; informácie o možnostiach zábavy; služby technického zabezpečenia kultúrnych, spoločenských a športových podujatí; ozvučenie filmových a audiovizuálnych programov; sprostredkovanie a poradenská činnosť v uvedených oblastiach; požičiavanie filmov, požičiavanie videopások; prenájom audionahrávok; prenájom audiovizuálnej techniky; poradenstvo v oblasti audiovizuálnej techniky; prenájom dekorácií; vydávanie kníh, časopisov, novín a iných periodických a neperiodických publikácií; on-line poskytovanie počítačových hier (z počítačových sietí); hranie o peniaze; organizovanie lotérií; organizovanie finančných hier.

**(540)**

(731) J.A.M. FILM 1999, s. r. o., Gallyova 19, 841 02 Bratislava, SK;

(740) Chmelíková Jana, RNDr., Bratislava, SK;

**(210) 575-2005**

(220) 29.3.2005

**8 (511) 29, 30**

(511) 29 - Ovocná dreň, jogurt, mrazené ovocie, mliečne výrobky.

30 - Jogurty mrazené, ľad na osvieženie, šerbety zmrzlina, zmrzlina.

**(540) ETUDA FROST**

(731) FROST, s. r. o., Jesenná 12, 080 05 Prešov, SK;

(210) 576-2005

(220) 29.3.2005

8 (511) 29, 30

(511) 29 - Ovocná dreň, jogurt, mrazené ovocie, mliečne výrobky.

30 - Jogurty mrazené, ľad na osvieženie, šербety zmrzliny, zmrzliny.

(540) **SIBIR**

(731) FROST, s. r. o., Jesenná 12, 080 05 Prešov, SK;

(210) 577-2005

(220) 29.3.2005

8 (511) 29, 30

(511) 29 - Ovocná dreň, jogurt, mrazené ovocie, mliečne výrobky.

30 - Jogurty mrazené, ľad na osvieženie, šербety zmrzliny, zmrzliny.

(540) **KAKADU**

(731) FROST, s. r. o., Jesenná 12, 080 05 Prešov, SK;

(210) 578-2005

(220) 30.3.2005

8 (511) 29, 30

(511) 29 - Ovocná dreň, jogurt, mrazené ovocie, mliečne výrobky.

30 - Jogurty mrazené, ľad na osvieženie, šербety zmrzliny, zmrzliny.

(540) **ETUDA**

(731) FROST, s. r. o., Jesenná 12, 080 05 Prešov, SK;

(210) 579-2005

(220) 30.3.2005

8 (511) 29, 30

(511) 29 - Ovocná dreň, jogurt, mrazené ovocie, mliečne výrobky.

30 - Jogurty mrazené, ľad na osvieženie, šербety zmrzliny, zmrzliny.

(540) **DANCE RIVAL**

(731) FROST, s. r. o., Jesenná 12, 080 05 Prešov, SK;

(210) 580-2005

(220) 30.3.2005

8 (511) 29, 30

(511) 29 - Ovocná dreň, jogurt, mrazené ovocie, mliečne výrobky.

30 - Jogurty mrazené, ľad na osvieženie, šербety zmrzliny, zmrzliny.

(540) **FLYING FALCO**

(731) FROST, s. r. o., Jesenná 12, 080 05 Prešov, SK;

(210) 715-2005

(220) 14.4.2005

8 (511) 9, 11, 35

(511) 9 - Akumulátory, akumulátory do batérií, batérie (elektrické), primárne spotrebiteľské batérie, batérie do vreckových lúčok, baterky, batérie, zinkovo-uhlíkové a zinkovo-chloridové, alkalické a lítiové batérie, anódové batérie, nabíjateľné batérie, nabíjateľné batérie NiMH - okrem batérií a bateriek ako súčiastok do mobilných telefónov, nabíjačky akumulátorov a batérií, nabíjačky pre

nabíjateľné batérie NiMH, počítače a periférne zariadenia k nim, prístroje na záznam, prenos, spracovanie a reprodukciu zvuku, obrazu alebo dát okrem prístrojov na záznam, prenos spracovanie a reprodukciu zvuku, obrazu alebo dát pre stacionárne a mobilné telefónne prístroje; nosiče informácií všetkých druhov vrátane zvukových a obrazových - nenahraných, magnetické a optické nosiče údajov, DVD a videonosiče, CD-ROM nosiče, disky, pásky, kazety, zásobníky a karty na prenos záznamu.

11 - Zariadenia na osvetľovanie, baterky - svietidlá, bicyklové svietidlá, elektrické a oblúkové lampy, lustre, reflektory, svetlá pre dopravné prostriedky, elektrické výbojky, žiarivky, žiarovky, osvetľovacie prístroje a zariadenia.

35 - Sprostredkovanie obchodu s uvedenými výrobkami a maloobchodné služby s uvedenými výrobkami, poskytovanie obchodných informácií, obchodná činnosť - poradenstvo, distribúcia uvedených výrobkov; zásobovacie služby (nákup a predaj) s uvedeným tovarom pre tretie osoby na základe dohody alebo zmluvy.

(540) **BVcom**

(731) Varinský Blažej, Ing., Paulínska 20, 917 01 Tmava, SK;

(740) Obertáš Július, Ing., Bratislava, SK;

(210) 716-2005

(220) 14.4.2005

8 (511) 9, 11, 35

(511) 9 - Akumulátory, akumulátory do batérií, batérie (elektrické), primárne spotrebiteľské batérie, batérie do vreckových lúčok, baterky, batérie, zinkovo-uhlíkové a zinkovo-chloridové, alkalické a lítiové batérie, anódové batérie, nabíjateľné batérie, nabíjateľné batérie NiMH - okrem batérií a bateriek ako súčiastok do mobilných telefónov, nabíjačky akumulátorov a batérií, nabíjačky pre nabíjateľné batérie NiMH, počítače a periférne zariadenia k nim, prístroje na záznam, prenos, spracovanie a reprodukciu zvuku, obrazu alebo dát okrem prístrojov na záznam, prenos spracovanie a reprodukciu zvuku, obrazu alebo dát pre stacionárne a mobilné telefónne prístroje; nosiče informácií všetkých druhov vrátane zvukových a obrazových - nenahraných, magnetické a optické nosiče údajov, DVD a video nosiče, CD-ROM nosiče, disky, pásky, kazety, zásobníky a karty na prenos záznamu.

11 - Zariadenia na osvetľovanie, baterky - svietidlá, bicyklové svietidlá, elektrické a oblúkové lampy, lustre, reflektory, svetlá pre dopravné prostriedky, elektrické výbojky, žiarivky, žiarovky, osvetľovacie prístroje a zariadenia.

35 - Sprostredkovanie obchodu s uvedenými výrobkami a maloobchodné služby s uvedenými výrobkami, poskytovanie obchodných informácií, obchodná činnosť - poradenstvo, distribúcia uvedených výrobkov; zásobovacie služby (nákup a predaj) s uvedeným tovarom pre tretie osoby na základe dohody alebo zmluvy.

(540) **BVcom battery**

(731) Varinský Blažej, Ing., Paulínska 20, 917 01 Tmava, SK;

(740) Obertáš Július, Ing., Bratislava, SK;

**(210) 806-2005**

(220) 28.4.2005

**8 (511) 16**

(511) 16 - Papier, kartón, lepenka a výrobky z týchto materiálov, ktoré nie sú zahrnuté v iných triedach; toaletný papier, papierové vreckovky, papierové obrúsky, papierové utierky; knihárske výrobky, papiernický tovar.

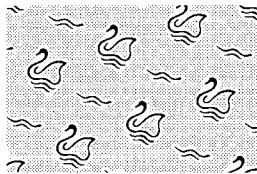
**(540)**

(731) SHP Harmanec, a. s., 976 03 Harmanec, SK;

(740) Bachratá Magdaléna, Mgr., Bratislava, SK;

**(210) 821-2005**

(220) 29.4.2005

**8 (511) 9, 11, 35, 39**

(511) 9 - Akumulátory, akumulátory do batérií, batérie (elektrické), primárne spotrebiteľské batérie, batérie do vreckových lúčok, batérie zinkovo-uhlíkové a zinkovo-chloridové, alkalické a lítiové batérie, anódové batérie, nabíjateľné batérie, nabíjateľné batérie NiMH - okrem batérií každého druhu ako príslušenstva do stacionárnych a mobilných telefónov; nabíjačky akumulátorov a batérií, nabíjačky pre nabíjateľné batérie NiMH; počítače a periférne zariadenia k nim; prístroje na záznam, prenos, spracovanie a reprodukciu zvuku a obrazu alebo dát, okrem stacionárnych a mobilných telefónnych prístrojov; nosiče informácií všetkých druhov vrátane zvukových a obrazových - nenahraných, magnetické a optické nosiče údajov, DVD a videonosiče, CD-ROM nosiče, disky, pásky, kazety, zásobníky a karty na prenos záznamu.

11 - Zariadenia na osvetľovanie; baterky - svietidlá, bicyklové svietidlá, elektrické a oblúkové lampy, lustre, reflektory, svetlá pre dopravné prostriedky, elektrické výbojky, žiarivky, žiarovky, osvetľovacie prístroje a zariadenia.

35 - Sprostredkovanie obchodu s uvedenými výrobkami, maloobchodné služby s uvedenými výrobkami, poskytovanie obchodných informácií, obchodná činnosť - poradenstvo; zásobovacie služby (nákup a predaj) s uvedeným tovarom pre tretie osoby na základe dohody alebo zmluvy.

39 - Distribúcia uvedených výrobkov.

**(540)**

(591) biela, červená, svetločervená, modrá, tmavomodrá, bledomodrá

(731) Varinský Blažej, Ing., Paulínska 20, 917 01 Tmava, SK;

(740) Obertáš Július, Ing., Bratislava, SK;

**(210) 840-2005**

(220) 2.5.2005

**8 (511) 5, 29, 30**

(511) 5 - Vitamíny, rastlinné výťažky, vitamínové a/alebo minerálne prípravky a látky, doplnky potravy s obsahom vitamínov, hlavne vo forme práškov, toboliek, tabletiiek, dražé, piluliek a cukríkov ( všetko na lekárske účely).

29 - Potravinové doplnky a prísady do potravín zaradené v tejto triede väčšine doplnkov obsahujúcich vitamíny, rastlinné výťažky, minerály, proteíny, stopové prvky, tuky a uhľohydráty.

30 - Potravinové doplnky a prísady do potravín zaradené v tejto triede väčšine doplnkov obsahujúcich vitamíny, rastlinné výťažky, minerály, proteíny, stopové prvky, tuky a uhľohydráty.

**(540)**

(731) COMMERIS, s. r. o., Geňa 56, 934 01 Levice, SK;

(740) Beleščák Ladislav, Ing., Piešťany, SK;

**(210) 864-2005**

(220) 6.5.2005

**8 (511) 7, 30, 31, 35, 38, 39, 40, 42**

(511) 7 - Poľnohospodárske náradie (nie ručné) súvisiace s pestovaním cukrovej repy.

30 - Cukor, melasový sirup.

31 - Potrava pre zvieratá (cukrovarské rezky vysladené, sušené a tvarované lisovaním).

35 - Poradenské služby v oblasti podnikania a riadenia (manažmentu) podnikov; poradenská a konzultačná činnosť v oblasti obchodnej činnosti; ekonomické analýzy a predpovede; analýzy nákladov; riadenie elektronického obchodu prostredníctvom komunikačných médií, telekomunikačných prostriedkov, elektronických médií, elektronickej pošty (e-mail) a svetovej počítačovej siete (internet); sprostredkovateľská činnosť v oblasti nákupu a predaja tovaru; reklamná, inzertná a propagačná činnosť; poradenská a konzultačná činnosť v oblasti reklamy; rozširovanie reklamných materiálov zákazníkom (letáky, prospekty, tlačivá, vzorky); rozširovanie reklamných oznamov; reklama na počítačovej komunikačnej sieti; prieskum trhu; prieskumy verejnej mienky; zásobovacie služby pre tretie osoby; maloobchodná činnosť s uvedenými tovarmi v triedach 7, 30 a 31.

38 - Elektronická pošta; komunikácia, posielanie a prenos správ, dát a obrázkov prostredníctvom komunikačných médií, telekomunikačných prostriedkov elektronických médií, elektronickej pošty (e-mailu) a svetovej počítačovej siete (internet).

39 - Železničná doprava; skladovanie cukru, melasového sirupu a potravy pre zvieratá.

40 - Výroba pary a energie.



42 - Vývoj, inštalácia, aktualizácia a údržba počítačového softvéru (vrátane softvérových systémov) a počítačových programov; zhotovovanie kópií počítačových programov; návrh a analýzy počítačových systémov; konzultačné služby v oblasti počítačových programov.

(540)



(591) modrá, slabo modrá  
(731) Eastern Sugar s. r. o., Bratislavská cesta 1246/9, 929 12 Dunajská Streda, SK;

(210) 865-2005

(220) 6.5.2005

8 (511) 1, 30

(511) 1 - Umelé sladidlá.  
30 - Cukor.

(540)



(591) tmavočervená, žltá, modrá  
(731) Eastern Sugar s. r. o., Bratislavská cesta 1246/9, 929 12 Dunajská Streda, SK;

(210) 1004-2005

(220) 27.5.2005

8 (511) 17

(511) 17 - Izolačné materiály z dreveného vlákna.

(540) Hofatex

(731) Smrečina Holding I., a. s., Cesta ku Smrečine 5, 975 45 Banská Bystrica, SK;

(210) 5424-2005

(220) 31.3.2005

8 (511) 7, 9, 11, 35

(511) 7 - Pračky, umývačky riadu, kuchynské roboty elektrické, kuchynské elektrické mlynčeky, elektrické nože, kuchynské elektrické šľahače a miešače.

9 - Prístroje, nástroje a/alebo zariadenia na nahrávanie, prenos, príjem a reprodukciu obrazu a/alebo zvuku; televízne prijímače a záznamové a reprodukčné prístroje a zariadenia; optické a magnetické nosiče informácií a údajov; záznamové disky; prístroje a nástroje fotografické a optické; kamery; zariadenia prispôbené na použitie s televíznym prijímačom; rozhlasové prijímače a záznamové a reprodukčné prístroje a zariadenia.

11 - Prístroje a zariadenia na vykurovanie, chladenie, mrazenie a vetranie; klimatizačné zariadenia; kuchynské elektrické spotrebiče na varenie a pečenie, chladničky, mrazničky; elektrické kanvice, elektrické kávovary, mikrovlnné rúry, ponorné ohrievače, stolné variče.

35 - Obchodný manažment; sprostredkovanie predaja a nákupu tovarov; dovozná a vývozná agentúra; sprostredkovanie obchodu s tovarmi; maloobchodná činnosť v oblasti spotrebnej elektroniky.

(540)



(731) MULTIK, spol. s r. o., Česká 17, 831 03 Bratislava, SK;

(740) Kastler Anton, Bratislava, SK;

(210) 5490-2005

(220) 6.4.2005

8 (511) 9, 16, 42

(511) 9 - Počítačové softvéry, počítačové softvéry na ochranu dát.

16 - Tlačoviny reklamného a informačného charakteru, sprievodca pre používateľov softvéru.

42 - Tvorba a výroba počítačových softvérov, a to najmä počítačových softvérov na ochranu dát, poskytovanie softvérov, poradenské, konzultačné a expertízne služby v oblasti počítačových softvérov.

(540) eset.eu

(731) ESET, spol. s r. o., Pionierska 9/A, 831 02 Bratislava, SK;

(740) Litváková Edita, Ing., Bratislava, SK;

(210) 5491-2005

(220) 6.4.2005

8 (511) 9, 16, 42

(511) 9 - Počítačové softvéry, počítačové softvéry na ochranu dát.

16 - Tlačoviny reklamného a informačného charakteru, sprievodca pre používateľov softvéru.

42 - Tvorba a výroba počítačových softvérov, a to najmä počítačových softvérov na ochranu dát, poskytovanie softvérov, poradenské, konzultačné a expertízne služby v oblasti počítačových softvérov.

(540) ThreatSense

(731) ESET, spol. s r. o., Pionierska 9/A, 831 02 Bratislava, SK;

(740) Litváková Edita, Ing., Bratislava, SK;

(210) 5502-2005

(220) 13.4.2005

8 (511) 6, 17, 19, 35, 37

(511) 6 - Obyčajné kovy a ich zliatiny, stavebný materiál z kovu, hutnícky materiál, prenosné stavby z kovu, kovové konštrukcie, kovový materiál pre železničné trate, káble a drôty s výnimkou elektrických, z obyčajných kovov, drôtené a iné pleťvá z kovu, ploty z kovov, železiarsky tovar, oceľový plech, pásová oceľ, betonárske ocele, zvarovacie siete, kovové tyče, jäklové profily, drobný železiarsky tovar, najmä klnice, matice, skrutky, kovové potrubia a rúry, kovové fittingy na potrubia, kolená kovové na potrubie, odkvapové kovové rúry, kovové potrubia ústredného

kúrenia, kovové vystužovacie materiály na potrubia, bezpečnostné schránky, rudy, kovová strešná krytina, kovové rebríky, iné výrobky z kovov, ktoré nie sú zahrnuté v iných triedach.

17 - Hydroizolačné materiály.

19 - Nekovové stavebné materiály, asfalt, smola a bitúmen, nekovové prenosné stavby, pomníky, asfaltové (bitúmenové) nátery, poľahy, pokrytia na strechy, asfaltové (bitúmenové) výrobky pre stavebníctvo, lepenka (stavebná), lepenka bitúmenová (asfaltová), strechy s výnimkou kovových, strešné krytiny s výnimkou kovových, šindle a iný nekovový stavebný materiál patriaci do tejto triedy.

35 - Maloobchodné a sprostredkovateľské služby v oblasti hutníckych a hydroizolačných materiálov, ako aj iných tovarov patriacich do triedy 6 a 19, podnikateľské poradenstvo.

37 - Stavbárske práce, informačné a poradenské služby z oblasti stavebníctva, hydroizolácií a hutníckych materiálov; izolovanie proti vlhkosti; izolovanie stavieb.

**(540) FEROSTAV**

(731) FEROSTAV, spol. s r. o., Bešeňovská cesta 17, 940 01 Nové Zámky, SK;

(740) Fajnorová Mária, Ing., Bratislava, SK;

**(210) 5503-2005**

(220) 13.4.2005

**8 (511) 6, 17, 19, 35, 37**

(511) 6 - Obyčajné kovy a ich zliatiny, stavebný materiál z kovu, hutnícky materiál, prenosné stavby z kovu, kovové konštrukcie, kovový materiál pre železničné trate, káble a drôty s výnimkou elektrických, z obyčajných kovov, drôtené a iné pleťivá z kovu, ploty z kovov, železiarsky tovar, oceľový plech, pásová oceľ, betonárske ocele, zvarovacie siete, kovové tyče, jäcklové profily, drobný železiarsky tovar, najmä klince, matice, skrutky, kovové potrubia a rúry, kovové fittingy na potrubia, kolená kovové na potrubie, odkvapové kovové rúry, kovové potrubia ústredného kúrenia, kovové vystužovacie materiály na potrubia, bezpečnostné schránky, rudy, kovová strešná krytina, kovové rebríky, iné výrobky z kovov, ktoré nie sú zahrnuté v iných triedach.

17 - Hydroizolačné materiály.

19 - Nekovové stavebné materiály, asfalt, smola a bitúmen, nekovové prenosné stavby, pomníky, asfaltové (bitúmenové) nátery, poľahy, pokrytia na strechy, asfaltové (bitúmenové) výrobky pre stavebníctvo, lepenka (stavebná), lepenka bitúmenová (asfaltová), strechy s výnimkou kovových, strešné krytiny s výnimkou kovových, šindle a iný nekovový stavebný materiál patriaci do tejto triedy.

35 - Maloobchodné a sprostredkovateľské služby v oblasti hutníckych a hydroizolačných materiálov, ako aj iných tovarov patriacich do triedy 6 a 19, podnikateľské poradenstvo.

37 - Stavbárske práce, informačné a poradenské služby z oblasti stavebníctva, hydroizolácií a hutníckych materiálov; izolovanie proti vlhkosti; izolovanie stavieb.

(540)

**feroSTAV**

(591) čierna, biela, červená

(731) FEROSTAV, spol. s r. o., Bešeňovská cesta 17, 940 01 Nové Zámky, SK;

(740) Fajnorová Mária, Ing., Bratislava, SK;

**(210) 5508-2005**

(220) 14.4.2005

**8 (511) 35, 38, 39**

(511) 35 - Reklama, reklamné činnosti, on-line reklama na počítačovej komunikačnej sieti, vydávanie a aktualizovanie reklamných alebo náborových materiálov, prieskum trhu, prieskum vzťahov s verejnosťou, zbieranie a zoraďovanie údajov do počítačových databáz, vedenie kartoték v počítači, vyhľadávanie informácií v počítačových súboroch, odborné obchodné poradenstvo, obchodné alebo podnikateľské informácie, služby porovnávania cien, všetky uvedené služby predovšetkým v súvislosti s prevádzkovaním taxislužby, sprostredkovania uvedených služieb.

38 - Posielanie správ, telekomunikačné služby a informácie (s výnimkou rozhlasového vysielania), rádiodispečingové služby, výzvy rádiom, telefónom alebo inými elektronickými komunikačnými prostriedkami, predovšetkým v súvislosti s prevádzkovaním taxislužby, sprostredkovanie uvedených služieb.

39 - Taxislužba, dovoz, preprava, automobilová, autobusová, lodná, osobná doprava, vzdušná, železničná doprava, informácie o doprave a preprave, dispečingové služby v doprave, prepravné služby, organizovanie exkurzií, ciest a výletov, poskytovanie pomoci pri doprave, rezervácia miestieniek, služby v doprave a v preprave, doručovacie služby, doručovanie tovaru, balíkov, prenájom garáží, rezervácia dopravy, sprevádzanie turistov, prenájom lodí, vozidiel a iných dopravných prostriedkov, turistické prehliadky, služby pri zaobstarávaní víz, služby cestovnej a turistickej kancelárie v oblasti dopravy, sprostredkovanie uvedených služieb.

**(540) fun taxi**

(731) TOMBO, spol. s r. o., Bulharská 89, 821 04 Bratislava, SK;

(740) Porubčan Róbert, Ing., Ivanka pri Dunaji, SK;

**(210) 5617-2005**

(220) 5.5.2005

**8 (511) 6, 11, 12, 17, 19, 20, 21, 24, 27, 35**

(511) 6 - Kovové vane; kúpeľňové príslušenstvo kovové patriace do tejto triedy, najmä tyče, kolená na potrubie a hadice, ventily, uzávery, koše; kovové držadlá, držiaky, háčiky, úchytky a rukoväti na kúpeľňové a toaletné príslušenstvo a doplnky; drobný železiarsky tovar; obyčajné kovy a ich zliatiny; výrobky z kovov v tejto triede.

11 - Umývadlá; keramické a akrylátové vane, aj hydromasážne, a vaničky; bidety; sprchy, sprchovacie kúty a panely, sprchovacie kabíny, aj hydromasážne; vaňové zariadenie a príslušenstvo

(armatúry); inštalačný materiál na vane; vodovodné zariadenia; batérie, zmiešavacie batérie na vodovodné potrubia; kúpeľňové armatúry, najmä kohúty, uzávery, sifóny, sprchové hlavice; kúpeľňové obloženie; ohrievače vody a do kúpeľa; sušiče na vlasy, na ruky pre umyvárne a na bielizeň; toaletné (záchodové) misy a sedadlá, pisoáre; splachovače, splachovacie zariadenia; sanitárne (toaletné) prístroje a zariadenia; dezinfekčné dávkovače na toalety a kontajnery pre toalety.

12 - Mobilné manipulačné a odkladacie vozíky.  
17 - Hadice s výnimkou kovových; hadice z textilných materiálov; antivibračné a ohybné hadice; nekovové spojky na potrubie; tesnenia; gumové zátky.

19 - Dlaždice, obkladačky stavebné (nekovové); lišty (nekovové); vodovodné ventily a ventily, klapky drenážnych rúrok (s výnimkou kovových a plastových).

20 - Kúpeľňový nábytok, hlavne skrinky, aj so zrkadlom a osvetlením, sedadlá, police, stojany; skrinky s umývadlom; zrkadlá; nekovové koše a nádoby na bielizeň; nekovové tyče, držiaky a háčiky na kúpeľňové závesy, uteráky, tkaniny, oblečenie a bielizeň; ventily, klapky vodovodné a uzávery (nekovové); dávkovače papierových utierok, pripevnené (nekovové).

21 - Dávkovače papierových utierok (kovové); dávkovače mydla; držiaky na doplnky a príslušenstvo kúpeľní a toaliet; smetníky; záchodové kefy; gumový zvon na čistenie odpadových potrubí.

24 - Kúpeľňové závesy (textilné alebo umelohmotné).

27 - Kúpeľňové predložky (rohožky); protišmykové rohože; podložky do sprchy.

35 - Sprostredkovanie obchodu s uvedenými tovarmi.

(540)

**aqua**  
STORE

(731) HELGA-BAD, s. r. o., 930 10 Dolný Štál, SK;

(740) Harvan Ladislav, Ing., Bratislava, SK;

(210) 5618-2005

(220) 5.5.2005

8 (511) 3, 32, 39

(511) 3 - Kozmetické prípravky, kozmetické potreby, vlasové vody, farby na vlasy, šampóny, toaletné prípravky, holiace prípravky, prípravky na líčenie, voňavkárské výrobky, mydlá, prípravky na pranie a čistenie bielizne, čistiace prípravky, prípravky na čistenie zubov.

32 - Nealkoholické nápoje, energetické nealkoholické nápoje, prípravky na výrobu nápojov, sirupy na výrobu nápojov, sytená voda, stolové vody, ovocné šťavy, zeleninové šťavy, citronády, prípravky na výrobu minerálnych vôd, minerálne vody ako nápoje.

39 - Organizovanie exkurzií, ciest a výletov, služby cestovnej a turistickej kancelárie v oblasti dopravy, doručovacie služby, dovoz, doprava, informácie o doprave a preprave, sprevádzanie

turistov, prenájom lodí, vozidiel a iných dopravných prostriedkov, turistické prehliadky, služby pri zaobstarávaní víz, sprostredkovanie uvedených služieb.

(540) **wedding**

(731) Travel & Business Centre s. r. o., Vajnorská 8/A, 831 04 Bratislava, SK;

(740) Porubčan Róbert, Ing., Ivanka pri Dunaji, SK;

(210) 5619-2005

(220) 5.5.2005

8 (511) 8, 14, 15

(511) 8 - Nožiarstvo a príbory, nože, britvy, holiace strojčeky elektrické aj neelektrické, manikúrové súpravy, pedikúrové súpravy, ručné nástroje a náradie na ručný pohon.

14 - Drahé kamene, hodinky, hodiny, šperky, klenoty, nádoby a náradie pre domácnosť z drahých kovov, remienky na hodinky, umelecké diela z drahých kovov, zliatiny drahých kovov.

15 - Hudobné nástroje, puzdrá na hudobné nástroje, ladiace kľúče alebo kladivá, stojany pre hudobníkov.

(540) **bride**

(731) Travel & Business Centre s. r. o., Vajnorská 8/A, 831 04 Bratislava, SK;

(740) Porubčan Róbert, Ing., Ivanka pri Dunaji, SK;

(210) 5620-2005

(220) 5.5.2005

8 (511) 15, 39, 43

(511) 15 - Hudobné nástroje, puzdrá na hudobné nástroje, ladiace kľúče alebo kladivá, stojany pre hudobníkov.

39 - Organizovanie exkurzií, ciest a výletov, služby cestovnej a turistickej kancelárie v oblasti dopravy, doručovacie služby, dovoz, doprava, informácie o doprave a preprave, sprevádzanie turistov, prenájom lodí, vozidiel a iných dopravných prostriedkov, turistické prehliadky, služby pre zaobstarávanie víz, sprostredkovanie uvedených služieb.

43 - Služby cestovnej a turistickej kancelárie v oblasti ubytovania, hotelierske služby, poskytovanie prechodného ubytovania, zaobstarávanie ubytovania a stravovania v hoteloch, penziónoch a v rekreačných zariadeniach, kaviarne, reštaurácie, bufety, služby barov, sprostredkovanie uvedených služieb.

(540)

**MAURITIUS**

(591) oranžová, azúrová, čierna, zelená

(731) Travel & Business Centre s. r. o., Vajnorská 8/A, 831 04 Bratislava, SK;

(740) Porubčan Róbert, Ing., Ivanka pri Dunaji, SK;

**(210) 5621-2005**

(220) 5.5.2005

**8 (511) 3, 15, 32**

(511) 3 - Kozmetické prípravky, kozmetické potreby, vlasové vody, farby na vlasy, šampóny, toaletné prípravky, holiace prípravky, prípravky na liečenie, voňavkárské výrobky, mydlá, prípravky na pranie a čistenie bielizne, čistiace prípravky, prípravky na čistenie zubov, všetko súvisiace a/alebo pochádzajúce zo Sejšely.

15 - Hudobné nástroje, puzdrá na hudobné nástroje, ladiace kľúče alebo kladivá, stojany pre hudobníkov, všetko súvisiace a/alebo pochádzajúce z Sejšely.

32 - Nealkoholické nápoje, energetické nealkoholické nápoje, prípravky na výrobu nápojov, siry na výrobu nápojov, sýtená voda, stolové vody, ovocné šťavy, zeleninové šťavy, citronády, prípravky na výrobu minerálnych vôd, minerálne vody ako nápoje, všetko súvisiace a/alebo pochádzajúce zo Sejšely.

**(540)**

(591) oranžová, azúrová, čierna, zelená

(731) Travel &amp; Business Centre s. r. o., Vajnorská 8/A, 831 04 Bratislava, SK;

(740) Porubčan Róbert, Ing., Ivanka pri Dunaji, SK;

**(210) 5622-2005**

(220) 5.5.2005

**8 (511) 3, 14, 39**

(511) 3 - Kozmetické prípravky, kozmetické potreby, vlasové vody, farby na vlasy, šampóny, toaletné prípravky, holiace prípravky, prípravky na liečenie, voňavkárské výrobky, mydlá, prípravky na pranie a čistenie bielizne, čistiace prípravky, prípravky na čistenie zubov, všetko súvisiace a/alebo pochádzajúce z Prahy.

14 - Drahé kamene, hodinky, hodiny, šperky, klenoty, nádoby a náradie pre domácnosť z drahých kovov, remienky, na hodinky, umelecké diela z drahých kovov, zliatiny drahých kovov, všetko súvisiace a/alebo pochádzajúce z Prahy.

39 - Organizovanie exkurzií, ciest a výletov, služby cestovnej a turistickej kancelárie v oblasti dopravy, doručovacie služby, dovoz, doprava, informácie o doprave a preprave, sprevádzanie turistov, prenájom lodí, vozidiel a iných dopravných prostriedkov, turistické prehliadky, služby pri zaobstarávaní víz, sprostredkovanie uvedených služieb, všetko súvisiace a/alebo pochádzajúce z Prahy.

**(540)**

(591) oranžová, modrá

(731) BENEFIT Team s. r. o., Vídeňská 55, 639 00 Brno, CZ;

(740) Porubčan Róbert, Ing., Ivanka pri Dunaji, SK;

**(210) 5623-2005**

(220) 5.5.2005

**8 (511) 3, 15, 39**

(511) 3 - Kozmetické prípravky, kozmetické potreby, vlasové vody, farby na vlasy, šampóny, toaletné prípravky, holiace prípravky, prípravky na liečenie, voňavkárské výrobky, mydlá, prípravky na pranie a čistenie bielizne, čistiace prípravky, prípravky na čistenie zubov.

15 - Hudobné nástroje, puzdrá na hudobné nástroje, ladiace kľúče alebo kladivá, stojany pre hudobníkov.

39 - Organizovanie exkurzií, ciest a výletov, služby cestovnej a turistickej kancelárie v oblasti dopravy, doručovacie služby, dovoz, doprava, informácie o doprave a preprave, sprevádzanie turistov, prenájom lodí, vozidiel a iných dopravných prostriedkov, turistické prehliadky, služby pri zaobstarávaní víz, sprostredkovanie uvedených služieb.

**(540)**

(591) žltá, ružová, čierna

(731) BENEFIT Team s. r. o., Vídeňská 55, 639 00 Brno, CZ;

(740) Porubčan Róbert, Ing., Ivanka pri Dunaji, SK;

**(210) 5624-2005**

(220) 5.5.2005

**8 (511) 9, 13, 14**

(511) 9 - Okuliare, puzdrá na okuliare, rámy na okuliare, okuliare na šport, okuliarové rámy, okuliarové sklá.

13 - Ohňostroje, petardy, pyrotechnické výrobky, munícia, strelivo, strelné zbrane.

14 - Drahé kamene, hodinky, hodiny, šperky, klenoty, nádoby a náradie pre domácnosť z drahých kovov, remienky na hodinky, umelecké diela z drahých kovov, zliatiny drahých kovov.

**(540)**

(731) BENEFIT Team s. r. o., Vídeňská 55, 639 00 Brno, CZ;

(740) Porubčan Róbert, Ing., Ivanka pri Dunaji, SK;

**(210) 5625-2005**

(220) 5.5.2005

**8 (511) 8, 13, 21**

(511) 8 - Nožiarisky tovar a príbory, nože, britvy, holiace strojčeky elektrické aj neelektrické, manikúrové súpravy, pedikúrové súpravy, ručné nástroje a náradie na ručný pohon.

13 - Ohňostroje, petardy, pyrotechnické výrobky, munícia, strelivo, strelné zbrane.

21 - Zubné kefky, elektrické zubné kefky, puzdrá na zubné kefky, hrebene, puzdrá na hrebene.

**(540)**

(591) zelená, čierna

(731) BENEFIT Team s. r. o., Vídeňská 55, 639 00 Brno, CZ;

(740) Porubčan Róbert, Ing., Ivanka pri Dunaji, SK;

**(210) 5660-2005**

(220) 13.5.2005

**8 (511) 1, 3, 11**

(511) 1 - Bakteriálne prípravky s výnimkou prípravkov na lekárske a zverolekárske účely, bakteriologické prípravky s výnimkou prípravkov na lekárske a zverolekárske účely, biologické prípravky s výnimkou prípravkov na lekárske a zverolekárske účely, enzymatické prípravky na priemyselné účely, mikroorganizmy s výnimkou mikroorganizmov na lekárske a zverolekárske účely, kultúry mikroorganizmov s výnimkou kultúr na lekárske a zverolekárske použitie, kompost.

3 - Prípravky na čistenie odpadových rúr.

11 - Čistenie odpadových vôd.

**(540) BACTI+**

(731) FINECON, s. r. o., Rybníčná 42, 831 07 Bratislava, SK;

**(210) 5662-2005**

(220) 17.5.2005

**8 (511) 42**

(511) 42 - Právne služby, poskytovanie právnej pomoci, zastupovanie fyzických a právnických osôb v konaní pred súdmi a inými štátnymi orgánmi, spisovanie listín, poskytovanie právnych rád, vypracúvanie právnych rozborov a stanovísk, vypracúvanie správ o celkovom postavení právnických osôb v právnych vzťahoch s inými subjektmi práva, sprostredkovanie uzatvorenia zmluvy, poradenstvo v uvedených činnostiach.

**(540) ULC**

(731) Čarnogurský Ján, JUDr. Mag., Jelenia 4, 814 99 Bratislava, SK;

(740) Hojčuš Peter, Ing., Bratislava, SK;

**(210) 5663-2005**

(220) 17.5.2005

**8 (511) 42**

(511) 42 - Právne služby, poskytovanie právnej pomoci, zastupovanie fyzických a právnických osôb v konaní pred súdmi a inými štátnymi orgánmi, spisovanie listín, poskytovanie právnych rád, vypracúvanie právnych rozborov a stanovísk, vypracúvanie správ o celkovom postavení právnických osôb v právnych vzťahoch s inými subjektmi práva, sprostredkovanie uzatvorenia zmluvy, poradenstvo v uvedených činnostiach.

**(540) ULC Čarnogurský**

(731) Čarnogurský Ján, JUDr. Mag., Jelenia 4, 814 99 Bratislava, SK;

(740) Hojčuš Peter, Ing., Bratislava, SK;



## Zverejnené prihlášky ochranných znáмок vzniknuté premenou prihlášok ochranných znáмок spoločenstva

„Účinky prihlášok ochranných znáмок a zapísaných ochranných znáмок vzniknutých premenou prihlášok ochranných znáмок spoločenstva a ochranných znáмок spoločenstva s dátumom podania, priority a seniority pred dňom prístupu Slovenskej republiky k EÚ nastávajú na území SR dňom 1. 5. 2004.“

(210)

3285-2004

**(210) 3285-2004**

(220) 20.12.2001

(310) 76/274747

(320) 21.6.2001

(330) US

(340) 9 - Počítačový softvér na použitie v spojení s leteckou prepravou nákladu, vrátane poštových zásielok (vrátane príležitostnej prepravy takého nákladu a poštových zásielok nákladnými vozidlami, iba ak je takáto preprava poskytovaná v spojení s leteckou prepravou nákladu).

39 - Letecká preprava nákladu, vrátane poštových zásielok, (vrátane príležitostnej prepravy takého nákladu a poštových zásielok nákladnými vozidlami, iba ak je takáto preprava poskytovaná v spojení s leteckou prepravou nákladu).

**8 (511) 9, 39**

(511) 9 - Počítačový softvér na použitie v spojení s leteckou prepravou nákladu, vrátane poštových zásielok (vrátane príležitostnej prepravy takého nákladu a poštových zásielok nákladnými vozidlami, iba ak je takáto preprava poskytovaná v spojení s leteckou prepravou nákladu).

39 - Kuriérske služby, letecká preprava nákladu, vrátane poštových zásielok, (vrátane príležitostnej prepravy takého nákladu a poštových zásielok nákladnými vozidlami, iba ak je takáto preprava poskytovaná v spojení s leteckou prepravou nákladu), služby týkajúce sa prepravy listov, dokumentov, korešpondencie, tlačovín, ostatných tovarov a majetku prepravovaných pomocou rôznych foriem prepravy; služby týkajúce sa skladovania a balenia tovaru.

**(540) CHALLENGE AIR**

(731) United Parcel Service of America, Inc., 55 Glenlake Parkway, NE, Atlanta, Georgia 30328, US;

(740) Žovicová Viera, Mgr., Bratislava, SK;

---

**Zapísané ochranné známky bez zmeny**

(210)	(111)	(210)	(111)	(210)	(111)	(210)	(111)
2922-96	209255	3027-2003	209131	3404-2003	209167	3644-2003	209211
53-2000	209257	3028-2003	209132	3405-2003	209168	3648-2003	209212
2850-2001	209268	3044-2003	209035	3420-2003	209169	3649-2003	209217
1072-2002	209259	3046-2003	209036	3421-2003	209170	3650-2003	209218
1446-2002	209001	3082-2003	209037	3423-2003	209062	3670-2003	209219
2049-2002	209002	3083-2003	209038	3424-2003	209063	3688-2003	209249
2367-2002	209114	3091-2003	209039	3425-2003	209064	3694-2003	209220
2591-2002	209279	3092-2003	209040	3426-2003	209065	3702-2003	209081
2740-2002	209003	3093-2003	209133	3427-2003	209066	3703-2003	209082
2741-2002	209115	3124-2003	209041	3428-2003	209067	3704-2003	209083
3195-2002	209265	3134-2003	209042	3429-2003	209068	3709-2003	209084
3343-2002	209251	3138-2003	209134	3430-2003	209069	3710-2003	209085
3627-2002	209252	3139-2003	209135	3431-2003	209070	3712-2003	209086
444-2003	209004	3145-2003	209043	3434-2003	209171	3714-2003	209221
577-2003	209005	3146-2003	209044	3435-2003	209172	3715-2003	209222
1422-2003	209006	3147-2003	209045	3436-2003	209173	3752-2003	209087
1478-2003	209116	3148-2003	209046	3437-2003	209174	3755-2003	209088
1479-2003	209117	3151-2003	209047	3439-2003	209175	3756-2003	209089
1624-2003	209007	3152-2003	209136	3440-2003	209176	3757-2003	209090
1625-2003	209008	3160-2003	209048	3441-2003	209177	3764-2003	209091
1633-2003	209009	3161-2003	209049	3450-2003	209178	3767-2003	209092
1636-2003	209010	3178-2003	209050	3457-2003	209179	3773-2003	209223
1637-2003	209011	3181-2003	209137	3460-2003	209071	3777-2003	209224
1646-2003	209118	3182-2003	209138	3461-2003	209072	3778-2003	209225
1647-2003	209012	3183-2003	209051	3522-2003	209073	3779-2003	209226
1699-2003	209213	3189-2003	209052	3523-2003	209074	3780-2003	209227
1700-2003	209214	3193-2003	209139	3539-2003	209075	3781-2003	209228
1701-2003	209215	3194-2003	209140	3540-2003	209076	3782-2003	209093
1702-2003	209216	3198-2003	209141	3542-2003	209180	3783-2003	209094
1807-2003	209013	3199-2003	209142	3548-2003	209077	3784-2003	209095
1999-2003	209119	3200-2003	209053	3549-2003	209078	3785-2003	209096
2141-2003	209120	3209-2003	209054	3550-2003	209079	3786-2003	209097
2160-2003	209014	3210-2003	209055	3552-2003	209080	3787-2003	209098
2250-2003	209015	3211-2003	209056	3584-2003	209181	3788-2003	209099
2270-2003	209016	3212-2003	209057	3587-2003	209182	3789-2003	209100
2273-2003	209017	3215-2003	209058	3590-2003	209183	3791-2003	209229
2280-2003	209018	3217-2003	209059	3593-2003	209184	3793-2003	209230
2281-2003	209019	3218-2003	209060	3594-2003	209185	3794-2003	209231
2296-2003	209020	3219-2003	209061	3595-2003	209186	53-2004	209232
2367-2003	209021	3225-2003	209143	3596-2003	209187	54-2004	209233
2425-2003	209022	3226-2003	209144	3597-2003	209188	55-2004	209234
2426-2003	209023	3227-2003	209145	3598-2003	209189	59-2004	209235
2530-2003	209024	3228-2003	209146	3600-2003	209190	65-2004	209236
2531-2003	209025	3229-2003	209147	3601-2003	209191	66-2004	209101
2636-2003	209026	3230-2003	209148	3604-2003	209192	69-2004	209102
2649-2003	209027	3231-2003	209149	3611-2003	209193	70-2004	209103
2691-2003	209028	3236-2003	209150	3612-2003	209194	75-2004	209237
2693-2003	209029	3237-2003	209151	3614-2003	209195	76-2004	209238
2731-2003	209030	3238-2003	209152	3615-2003	209196	84-2004	209104
2772-2003	209121	3239-2003	209153	3616-2003	209197	85-2004	209239
2773-2003	209122	3240-2003	209154	3617-2003	209198	86-2004	209105
2774-2003	209123	3241-2003	209155	3619-2003	209199	87-2004	209106
2829-2003	209031	3258-2003	209156	3620-2003	209200	88-2004	209240
2857-2003	209124	3282-2003	209157	3623-2003	209201	89-2004	209107
2865-2003	209032	3284-2003	209158	3624-2003	209202	95-2004	209241
2923-2003	209125	3285-2003	209159	3626-2003	209203	204-2004	209108
2927-2003	209126	3286-2003	209160	3627-2003	209204	205-2004	209109
2933-2003	209127	3299-2003	209161	3628-2003	209205	206-2004	209110
2975-2003	209128	3301-2003	209162	3629-2003	209206	304-2004	209111
3002-2003	209033	3342-2003	209163	3634-2003	209207	305-2004	209112
3018-2003	209034	3372-2003	209164	3636-2003	209208	306-2004	209113
3025-2003	209129	3374-2003	209165	3637-2003	209209	321-2004	208986
3026-2003	209130	3375-2003	209166	3642-2003	209210	477-2004	209242

(210)	(111)	(210)	(111)	(210)	(111)	(210)	(111)
492-2004	209243	2250-2004	208988	3118-2004	208992	5167-2004	208998
493-2004	209244	2395-2004	209248	3137-2004	208993	5196-2004	208999
508-2004	209245	2844-2004	208989	3177-2004	208994	173-2005	209253
509-2004	209246	2882-2004	208990	3200-2004	208995		
537-2004	209247	3109-2004	209000	5106-2004	208996		
2201-2004	208987	3117-2004	208991	5146-2004	208997		

**(111) 208986**

(151) 5.4.2005  
 (180) 6.2.2014  
 (210) 321-2004  
 (220) 6.2.2004  
 (442) 3.1.2005  
 (732) ADDOX, s. r. o., Krásna 1064/32, 924 00 Galanta, SK;  
 (740) Kováčik Štefan, Ing., Bratislava, SK;

**(111) 208987**

(151) 5.4.2005  
 (180) 8.7.2014  
 (210) 2201-2004  
 (220) 8.7.2004  
 (442) 3.1.2005  
 (732) V. I. Trade, s. r. o., Novozámocká 102, 949 05 Nitra, SK;

**(111) 208988**

(151) 5.4.2005  
 (180) 14.7.2014  
 (210) 2250-2004  
 (220) 14.7.2004  
 (442) 3.1.2005  
 (732) Aqua Active, s. r. o., Sokolská 85, 960 01 Zvolen, SK;  
 (740) Suchoňová Katarína, JUDr., Banská Bystrica, SK;

**(111) 208989**

(151) 5.4.2005  
 (180) 14.9.2014  
 (210) 2844-2004  
 (220) 14.9.2004  
 (442) 3.1.2005  
 (732) Heineken Slovensko, a. s., Štefánikova 79, 949 01 Nitra, SK;  
 (740) PATENTSERVIS BRATISLAVA, a. s., Bratislava, SK;

**(111) 208990**

(151) 5.4.2005  
 (180) 20.9.2014  
 (210) 2882-2004  
 (220) 20.9.2004  
 (442) 3.1.2005  
 (732) Pivovar Stein, a. s., Blumentálska 19, 816 13 Bratislava, SK;  
 (740) Guniš Jaroslav, Mgr., Bratislava, SK;

**(111) 208991**

(151) 5.4.2005  
 (180) 27.10.2014  
 (210) 3117-2004  
 (220) 27.10.2004  
 (442) 3.1.2005  
 (732) Zentiva, a. s., Nitrianska 100, 920 27 Hlohovec, SK;  
 (740) Kertész Jozef, Ing., Hlohovec, SK;

**(111) 208992**

(151) 5.4.2005  
 (180) 27.10.2014  
 (210) 3118-2004  
 (220) 27.10.2004  
 (442) 3.1.2005  
 (732) Zentiva, a. s., Nitrianska 100, 920 27 Hlohovec, SK;  
 (740) Kertész Jozef, Ing., Hlohovec, SK;

**(111) 208993**

(151) 5.4.2005  
 (180) 29.10.2014  
 (210) 3137-2004  
 (220) 29.10.2004  
 (442) 3.1.2005  
 (732) Jozef Kráľovič - ZLOM, Vladimíra Clementisa 69, 917 01 Trnava, SK;

**(111) 208994**

(151) 5.4.2005  
 (180) 5.11.2014  
 (210) 3177-2004  
 (220) 5.11.2004  
 (442) 3.1.2005  
 (732) NATALI textil, spol. s r. o., Poľná 25, 917 01 Trnava, SK;  
 (740) Kováčik Štefan, Ing., Bratislava, SK;

**(111) 208995**

(151) 5.4.2005  
 (180) 9.11.2014  
 (210) 3200-2004  
 (220) 9.11.2004  
 (442) 3.1.2005  
 (732) RIMMOLUTION, spol. s r. o., Súbežná 3/A, 811 04 Bratislava, SK;



**(111) 208996**

(151) 5.4.2005  
 (180) 1.10.2014  
 (210) 5106-2004  
 (220) 1.10.2004  
 (442) 3.1.2005  
 (732) UNIMED PHARMA, spol. s r. o., Oriškova 11,  
 821 05 Bratislava, SK;  
 (740) Dolanská Elena, RNDr., Bratislava, SK;

**(111) 208997**

(151) 5.4.2005  
 (180) 15.10.2014  
 (210) 5146-2004  
 (220) 15.10.2004  
 (442) 3.1.2005  
 (732) OPTOCON SLOVAKIA, spol. s r. o., Bajkalská 25,  
 827 18 Bratislava, SK;  
 (740) Šujanová Mária, Ing., Bratislava, SK;

**(111) 208998**

(151) 5.4.2005  
 (180) 20.10.2014  
 (210) 5167-2004  
 (220) 20.10.2004  
 (442) 3.1.2005  
 (732) ROYAL TRANS TRADE s. r. o., A. Trajana 4648/2,  
 921 01 Piešťany, SK;  
 (740) Dolanská Elena, RNDr., Bratislava, SK;

**(111) 208999**

(151) 5.4.2005  
 (180) 3.11.2014  
 (210) 5196-2004  
 (220) 3.11.2004  
 (442) 3.1.2005  
 (732) Greguš Martin, Ing., Malinovského 1151/2, 958 01  
 Partizánske, SK;  
 (740) Porubčan Róbert, Ing., Ivanka pri Dunaji, SK;

**(111) 209000**

(151) 5.4.2005  
 (180) 11.12.2006  
 (210) 3109-2004  
 (220) 11.12.1996  
 (732) Hespe & Woelm GmbH & Co. KG, Hasselbec-  
 ker Straße 4, D-42579 Heiligenhaus, DE;  
 (740) Knopp Juraj, Ing., CSc., Bratislava, SK;

**(111) 209001**

(151) 7.4.2005  
 (180) 17.5.2012  
 (210) 1446-2002  
 (220) 17.5.2002  
 (442) 3.1.2005  
 (732) MBT Holding AG, Vulkanstrasse 110, CH-8048  
 Zürich, CH;  
 (740) Bezák Marián, Ing., Bratislava, SK;

**(111) 209002**

(151) 7.4.2005  
 (180) 12.7.2012  
 (210) 2049-2002  
 (220) 12.7.2002  
 (310) 76/362,930  
 (320) 25.1.2002  
 (330) US  
 (442) 3.1.2005  
 (732) DRESSER-RAND COMPANY, Paul Clark Dri-  
 ve, Olean, New York 14760, US;  
 (740) Čechvalová Dagmar, Bratislava, SK;

**(111) 209003**

(151) 7.4.2005  
 (180) 27.9.2012  
 (210) 2740-2002  
 (220) 27.9.2002  
 (442) 3.1.2005  
 (732) HAMÉ, a. s., Babice č. 572, 687 03 Babice, CZ;  
 (740) Kajabová Monika, JUDr., Bratislava, SK;

**(111) 209004**

(151) 7.4.2005  
 (180) 25.2.2013  
 (210) 444-2003  
 (220) 25.2.2003  
 (442) 3.1.2005  
 (732) I. INTERIÉROVÁ SPOLOČNOSŤ, s. r. o., Stará  
 Vajnorská 19, 832 45 Bratislava, SK;  
 (740) Porubčan Róbert, Ing., Ivanka pri Dunaji, SK;

**(111) 209005**

(151) 7.4.2005  
 (180) 10.3.2013  
 (210) 577-2003  
 (220) 10.3.2003  
 (442) 3.1.2005  
 (732) Mgr. Viera Klimová - DanDei, Bradáčova 6, 851 02  
 Bratislava, SK;

**(111) 209006**

(151) 7.4.2005  
 (180) 30.5.2013  
 (210) 1422-2003  
 (220) 30.5.2003  
 (442) 3.1.2005  
 (732) Novo Nordisk A/S, Novo Allé, DK-2880 Bag-  
 svaerd, DK;  
 (740) Tomeš Pavol, Ing., Bratislava, SK;

**(111) 209007**

(151) 7.4.2005  
 (180) 17.6.2013  
 (210) 1624-2003  
 (220) 17.6.2003  
 (442) 3.1.2005  
 (732) ATARI INTERACTIVE INC., 50 Dunham Road,  
 Beverly, MA 01915, US;  
 (740) PATENTSERVIS BRATISLAVA, a. s., Brati-  
 slava, SK;

**(111) 209008**

(151) 7.4.2005  
(180) 17.6.2013  
(210) 1625-2003  
(220) 17.6.2003  
(442) 3.1.2005  
(732) ATARI INTERACTIVE INC., 50 Dunham Road, Beverly, MA 01915, US;  
(740) PATENTSERVIS BRATISLAVA, a. s., Bratislava, SK;

---

**(111) 209009**

(151) 7.4.2005  
(180) 18.6.2013  
(210) 1633-2003  
(220) 18.6.2003  
(442) 3.1.2005  
(732) Shaw Industries Group, Inc., 616 East Walnut Avenue, P. O. Drawer 2128, Dalton, Georgia 30722-2128, US;  
(740) ROTT, RŮŽIČKA & GUTTMANN, v. o. s., Bratislava, SK;

---

**(111) 209010**

(151) 7.4.2005  
(180) 18.6.2013  
(210) 1636-2003  
(220) 18.6.2003  
(442) 3.1.2005  
(732) Shaw Industries Group, Inc., 616 East Walnut Avenue, P. O. Drawer 2128, Dalton, Georgia 30722-2128, US;  
(740) ROTT, RŮŽIČKA & GUTTMANN, v. o. s., Bratislava, SK;

---

**(111) 209011**

(151) 7.4.2005  
(180) 18.6.2013  
(210) 1637-2003  
(220) 18.6.2003  
(442) 3.1.2005  
(732) Shaw Industries Group, Inc., 616 East Walnut Avenue, P. O. Drawer 2128, Dalton, Georgia 30722-2128, US;  
(740) ROTT, RŮŽIČKA & GUTTMANN, v. o. s., Bratislava, SK;

---

**(111) 209012**

(151) 7.4.2005  
(180) 19.6.2013  
(210) 1647-2003  
(220) 19.6.2003  
(442) 3.1.2005  
(732) DONEX, spol. s r.o., Zelinárska 8, 821 08 Bratislava, SK;  
(740) Mešková Viera, Ing., Bratislava, SK;

---

**(111) 209013**

(151) 7.4.2005  
(180) 3.7.2013  
(210) 1807-2003  
(220) 3.7.2003

(442) 3.1.2005

(732) NBA Properties, Inc., 645 Fifth Avenue, New York, New York 10022, US;  
(740) Fajnorová Mária, Ing., Bratislava, SK;

---

**(111) 209014**

(151) 7.4.2005  
(180) 4.8.2013  
(210) 2160-2003  
(220) 4.8.2003  
(442) 3.1.2005  
(732) Pajchl Dalibor, Ing., SKIPPI NITRA, Rapatská 898, 951 35 Veľké Zálužie, SK;  
(740) Čechvalová Dagmar, Bratislava, SK;

---

**(111) 209015**

(151) 7.4.2005  
(180) 8.8.2013  
(210) 2250-2003  
(220) 8.8.2003  
(442) 3.1.2005  
(732) TATRAKON, spol. s r. o., Alžbetina 23, 058 01 Poprad, SK;  
(740) Holakovský Štefan, Ing., Bratislava, SK;

---

**(111) 209016**

(151) 7.4.2005  
(180) 11.8.2013  
(210) 2270-2003  
(220) 11.8.2003  
(442) 3.1.2005  
(732) FKH electronic, a. s., Bernolákova 1, 028 01 Trstená, SK;  
(740) Belička Ivan, Ing., Banská Bystrica, SK;

---

**(111) 209017**

(151) 7.4.2005  
(180) 11.8.2013  
(210) 2273-2003  
(220) 11.8.2003  
(442) 3.1.2005  
(732) International Business Machines Corporation, New Orchard Road, Armonk, New York 10504, US;  
(740) Tomeš Pavol, Ing., Bratislava, SK;

---

**(111) 209018**

(151) 7.4.2005  
(180) 13.8.2013  
(210) 2280-2003  
(220) 13.8.2003  
(442) 3.1.2005  
(732) ATTILA VINCE, Komárňanská 202/24, 932 01 Veľký Meder, SK;

---

**(111) 209019**

(151) 7.4.2005  
(180) 13.8.2013  
(210) 2281-2003  
(220) 13.8.2003  
(442) 3.1.2005  
(732) ATTILA VINCE, Komárňanská 202/24, 932 01 Veľký Meder, SK;

---

**(111) 209020**

(151) 7.4.2005  
 (180) 14.8.2013  
 (210) 2296-2003  
 (220) 14.8.2003  
 (442) 3.1.2005  
 (732) FKH electronic, a. s., Bernolákova 1, 028 01 Trstená, SK;  
 (740) Belička Ivan, Ing., Banská Bystrica, SK;

**(111) 209021**

(151) 7.4.2005  
 (180) 20.8.2013  
 (210) 2367-2003  
 (220) 20.8.2003  
 (442) 3.1.2005  
 (732) STABIL, a. s., Námestie hrdinov 5, 010 03 Žilina - Budatín, SK;

**(111) 209022**

(151) 7.4.2005  
 (180) 26.8.2013  
 (210) 2425-2003  
 (220) 26.8.2003  
 (442) 3.1.2005  
 (732) Slovenské liečebné kúpele, a. s., T. G. Masaryka 21, 914 51 Trenčianske Teplice, SK;  
 (740) Voleková Eva, Dipl. Ing., Bratislava, SK;

**(111) 209023**

(151) 7.4.2005  
 (180) 26.8.2013  
 (210) 2426-2003  
 (220) 26.8.2003  
 (442) 3.1.2005  
 (732) Slovenské liečebné kúpele, a. s., T. G. Masaryka 21, 914 51 Trenčianske Teplice, SK;  
 (740) Voleková Eva, Dipl. Ing., Bratislava, SK;

**(111) 209024**

(151) 7.4.2005  
 (180) 8.9.2013  
 (210) 2530-2003  
 (220) 8.9.2003  
 (442) 3.1.2005  
 (732) Zväz Teledomov Slovenska, Čerenčianska 20, 979 01 Rimavská Sobota, SK;

**(111) 209025**

(151) 7.4.2005  
 (180) 8.9.2013  
 (210) 2531-2003  
 (220) 8.9.2003  
 (442) 3.1.2005  
 (732) Zväz Teledomov Slovenska, Čerenčianska 20, 979 01 Rimavská Sobota, SK;

**(111) 209026**

(151) 7.4.2005  
 (180) 18.9.2013  
 (210) 2636-2003  
 (220) 18.9.2003

(442) 3.1.2005

(732) CLIENT ZLÍN, s. r. o., Park Obrancov mieru 4, 040 01 Košice, SK;  
 (740) Gruber Dalibor, Ing., Košice, SK;

**(111) 209027**

(151) 7.4.2005  
 (180) 19.9.2013  
 (210) 2649-2003  
 (220) 19.9.2003  
 (442) 3.1.2005  
 (732) KARA Trutnov, a. s., Bohuslavická 84, 541 03 Trutnov, CZ;  
 (740) Kubínyi Peter, Bc., Trenčín, SK;

**(111) 209028**

(151) 7.4.2005  
 (180) 24.9.2013  
 (210) 2691-2003  
 (220) 24.9.2003  
 (442) 3.1.2005  
 (732) ISC Communication Czech, a. s., Americká 859/14, 301 38 Plzeň, CZ;  
 (740) Mešková Viera, Ing., Bratislava, SK;

**(111) 209029**

(151) 7.4.2005  
 (180) 25.9.2013  
 (210) 2693-2003  
 (220) 25.9.2003  
 (442) 3.1.2005  
 (732) INTERHOUSE, s. r. o., Platanová 19, 010 07 Žilina, SK;

**(111) 209030**

(151) 7.4.2005  
 (180) 30.9.2013  
 (210) 2731-2003  
 (220) 30.9.2003  
 (442) 3.1.2005  
 (732) EFCON, a. s., Jaselská 25, 611 57 Brno, CZ;  
 (740) Kováčik Štefan, Ing., Bratislava, SK;

**(111) 209031**

(151) 7.4.2005  
 (180) 6.10.2013  
 (210) 2829-2003  
 (220) 6.10.2003  
 (442) 3.1.2005  
 (732) Sodoma Miloslav, Partizánske 68, 900 02 Modra, SK;  
 (740) Juran Svetozár, JUDr., Bratislava, SK;

**(111) 209032**

(151) 7.4.2005  
 (180) 8.10.2013  
 (210) 2865-2003  
 (220) 8.10.2003  
 (442) 3.1.2005  
 (732) EUROSKOP - RINGIER, a. s., Prievozská 14, 821 09 Bratislava, SK;

**(111) 209033**

(151) 7.4.2005  
(180) 17.10.2013  
(210) 3002-2003  
(220) 17.10.2003  
(442) 3.1.2005  
(732) UNILEVER N. V., Weena 455, 3013 AL Rotterdam, NL;  
(740) Fajnorová Mária, Ing., Bratislava, SK;

---

**(111) 209034**

(151) 7.4.2005  
(180) 20.10.2013  
(210) 3018-2003  
(220) 20.10.2003  
(310) 194651  
(320) 5.8.2003  
(330) CZ  
(442) 3.1.2005  
(732) Kofola a. s., Za drahou 1, 794 01 Krnov, CZ;  
(740) Záhurecký Eugen, JUDr., Banská Bystrica, SK;

---

**(111) 209035**

(151) 7.4.2005  
(180) 20.10.2013  
(210) 3044-2003  
(220) 20.10.2003  
(442) 3.1.2005  
(732) Mravec Ján, Nová 44, 010 03 Žilina, SK;

---

**(111) 209036**

(151) 7.4.2005  
(180) 20.10.2013  
(210) 3046-2003  
(220) 20.10.2003  
(442) 3.1.2005  
(732) FRIESLAND HUNGÁRIA Rt., Köntösgátsor 5-7, H-4031 Debrecen, HU;  
(740) Mešková Viera, Ing., Bratislava, SK;

---

**(111) 209037**

(151) 7.4.2005  
(180) 23.10.2013  
(210) 3082-2003  
(220) 23.10.2003  
(442) 3.1.2005  
(732) KABUSHIKI KAISHA RALLIART, 5-5, Higashi-shinagawa 2-Chome, Harbor one Bldg. 3F, Shinagawa-Ku, Tokyo 140-002, JP;  
(740) Bušová Eva, JUDr., Bratislava, SK;

---

**(111) 209038**

(151) 7.4.2005  
(180) 23.10.2013  
(210) 3083-2003  
(220) 23.10.2003  
(442) 3.1.2005  
(732) KABUSHIKI KAISHA RALLIART, 5-5, Higashi-shinagawa 2-Chome, Harbor one Bldg. 3F, Shinagawa-Ku, Tokyo 140-002, JP;  
(740) Bušová Eva, JUDr., Bratislava, SK;

---

**(111) 209039**

(151) 7.4.2005  
(180) 23.10.2013  
(210) 3091-2003  
(220) 23.10.2003  
(442) 3.1.2005  
(732) Kardoš Lubomír, JUDr., Kladnianska 20, 821 05 Bratislava, SK;  
(740) Obertáš Július, Ing., Bratislava, SK;

---

**(111) 209040**

(151) 7.4.2005  
(180) 23.10.2013  
(210) 3092-2003  
(220) 23.10.2003  
(442) 3.1.2005  
(732) Kardoš Lubomír, JUDr., Kladnianska 20, 821 05 Bratislava, SK;  
(740) Obertáš Július, Ing., Bratislava, SK;

---

**(111) 209041**

(151) 7.4.2005  
(180) 24.10.2013  
(210) 3124-2003  
(220) 24.10.2003  
(442) 3.1.2005  
(732) NOESIS, spol. s r. o., Vaníčkova 1594/1, 400 01 Ústí nad Labem, CZ;  
(740) Mešková Viera, Ing., Bratislava, SK;

---

**(111) 209042**

(151) 7.4.2005  
(180) 24.10.2013  
(210) 3134-2003  
(220) 24.10.2003  
(442) 3.1.2005  
(732) Moose Enterprise Pty Ltd, 7-13 Ardena Court, East Bentleigh VIC 3165, AU;  
(740) PATENTSERVIS BRATISLAVA, a. s., Bratislava, SK;

---

**(111) 209043**

(151) 7.4.2005  
(180) 28.10.2013  
(210) 3145-2003  
(220) 28.10.2003  
(442) 3.1.2005  
(732) Benedikovič Marian - DOMINIUM, Strečnianska 5, 851 05 Bratislava, SK;  
(740) Kajabová Monika, JUDr., Bratislava, SK;

---

**(111) 209044**

(151) 7.4.2005  
(180) 28.10.2013  
(210) 3146-2003  
(220) 28.10.2003  
(442) 3.1.2005  
(732) Benedikovič Marian - DOMINIUM, Strečnianska 5, 851 05 Bratislava, SK;  
(740) Kajabová Monika, JUDr., Bratislava, SK;

---

**(111) 209045**

(151) 7.4.2005  
 (180) 28.10.2013  
 (210) 3147-2003  
 (220) 28.10.2003  
 (442) 3.1.2005  
 (732) Benedikovič Marian - DOMINIUM, Strečnianska 5, 851 05 Bratislava, SK;  
 (740) Kajabová Monika, JUDr., Bratislava, SK;

**(111) 209046**

(151) 7.4.2005  
 (180) 28.10.2013  
 (210) 3148-2003  
 (220) 28.10.2003  
 (442) 3.1.2005  
 (732) Benedikovič Marian - DOMINIUM, Strečnianska 5, 851 05 Bratislava, SK;  
 (740) Kajabová Monika, JUDr., Bratislava, SK;

**(111) 209047**

(151) 7.4.2005  
 (180) 28.10.2013  
 (210) 3151-2003  
 (220) 28.10.2003  
 (442) 3.1.2005  
 (732) Mars, Incorporated, McLean, Virginia 22101, US;  
 (740) Fajnorová Mária, Ing., Bratislava, SK;

**(111) 209048**

(151) 7.4.2005  
 (180) 28.10.2013  
 (210) 3160-2003  
 (220) 28.10.2003  
 (310) O-191134  
 (320) 28.4.2003  
 (330) CZ  
 (442) 3.1.2005  
 (732) Unient Communications, a. s., Barrandovská 60, 152 00 Praha 5, CZ;  
 (740) Mešková Viera, Ing., Bratislava, SK;

**(111) 209049**

(151) 7.4.2005  
 (180) 28.10.2013  
 (210) 3161-2003  
 (220) 28.10.2003  
 (310) O-191133  
 (320) 28.4.2003  
 (330) CZ  
 (442) 3.1.2005  
 (732) Unient Communications, a. s., Barrandovská 60, 152 00 Praha 5, CZ;  
 (740) Mešková Viera, Ing., Bratislava, SK;

**(111) 209050**

(151) 7.4.2005  
 (180) 29.10.2013  
 (210) 3178-2003  
 (220) 29.10.2003

(442) 3.1.2005

(732) TeleTech Holdings, Inc., 9197 S. Peoria St., Englewood, 80112 Colorado, US;  
 (740) Csekes Erika, JUDr., Bratislava, SK;

**(111) 209051**

(151) 7.4.2005  
 (180) 29.10.2013  
 (210) 3183-2003  
 (220) 29.10.2003  
 (442) 3.1.2005  
 (732) CAPITOL, akciová spoločnosť, Ružová dolina 6, 821 08 Bratislava, SK;  
 (740) Dolanská Elena, RNDr., Bratislava, SK;

**(111) 209052**

(151) 7.4.2005  
 (180) 29.10.2013  
 (210) 3189-2003  
 (220) 29.10.2003  
 (442) 3.1.2005  
 (732) L. A. X. media, s. r. o., Dolný val 3, 010 01 Žilina, SK;

**(111) 209053**

(151) 7.4.2005  
 (180) 3.11.2013  
 (210) 3200-2003  
 (220) 3.11.2003  
 (442) 3.1.2005  
 (732) BATIS, s. r. o., Hviezdoslavova č. 257/8, 958 01 Partizánske, SK;

**(111) 209054**

(151) 7.4.2005  
 (180) 31.10.2013  
 (210) 3209-2003  
 (220) 31.10.2003  
 (442) 3.1.2005  
 (732) GlaxoSmithKline Biologicals S. A., Rue de l'Institut 89, B - 1330 Rixensart, BE;  
 (740) Fajnorová Mária, Ing., Bratislava, SK;

**(111) 209055**

(151) 7.4.2005  
 (180) 31.10.2013  
 (210) 3210-2003  
 (220) 31.10.2003  
 (442) 3.1.2005  
 (732) Wyeth, Five Giralda Farms, Madison, New Jersey 07940-0874, US;  
 (740) Fajnorová Mária, Ing., Bratislava, SK;

**(111) 209056**

(151) 7.4.2005  
 (180) 31.10.2013  
 (210) 3211-2003  
 (220) 31.10.2003  
 (442) 3.1.2005  
 (732) Wyeth Holdings Corporation, Five Giralda Farms, Madison, New Jersey 07940-0874, US;  
 (740) Fajnorová Mária, Ing., Bratislava, SK;

**(111) 209057**

(151) 7.4.2005  
(180) 31.10.2013  
(210) 3212-2003  
(220) 31.10.2003  
(442) 3.1.2005  
(732) JMTM, INC., 1105 North Market Street, Suite 1028, Wilmington, Delaware 19899-8985, US;  
(740) Tomeš Pavol, Ing., Bratislava, SK;

---

**(111) 209058**

(151) 7.4.2005  
(180) 31.10.2013  
(210) 3215-2003  
(220) 31.10.2003  
(442) 3.1.2005  
(732) Vodafone Group Plc, Vodafone House The Connection, Newbury, Berkshire RG14 2FN, GB;  
(740) PATENTSERVIS BRATISLAVA, a. s., Bratislava, SK;

---

**(111) 209059**

(151) 7.4.2005  
(180) 3.11.2013  
(210) 3217-2003  
(220) 3.11.2003  
(442) 3.1.2005  
(732) Pfizer Products Inc., Eastern Point Road, Mail Stop 4154, Groton, Connecticut 06340, US;  
(740) Bušová Eva, JUDr., Bratislava, SK;

---

**(111) 209060**

(151) 7.4.2005  
(180) 3.11.2013  
(210) 3218-2003  
(220) 3.11.2003  
(442) 3.1.2005  
(732) Schweppes International Limited, 25 Berkeley Square, London W1X 6HT, GB;  
(740) Bušová Eva, JUDr., Bratislava, SK;

---

**(111) 209061**

(151) 7.4.2005  
(180) 3.11.2013  
(210) 3219-2003  
(220) 3.11.2003  
(442) 3.1.2005  
(732) BELUPO LIJEKOVI I KOZMETIKA d. d., Danica 5, 48 000 Koprivnica, HR;  
(740) Fajnorová Mária, Ing., Bratislava, SK;

---

**(111) 209062**

(151) 7.4.2005  
(180) 21.11.2013  
(210) 3423-2003  
(220) 21.11.2003  
(442) 3.1.2005  
(732) Erste Wiener Walzmühle Vonwiller Gesellschaft m.b.H., Schmidgasse 3-7, A-2320 Schwechat, AT;  
(740) Fajnorová Mária, Ing., Bratislava, SK;

---

**(111) 209063**

(151) 7.4.2005  
(180) 24.11.2013  
(210) 3424-2003  
(220) 24.11.2003  
(310) 3091/2003  
(320) 12.6.2003  
(330) CH  
(442) 3.1.2005  
(732) The Procter & Gamble Company, spoločnosť zriadená podľa zákonov štátu Ohio, One Procter & Gamble Plaza, Cincinnati, Ohio, US;  
(740) Bušová Eva, JUDr., Bratislava, SK;

---

**(111) 209064**

(151) 7.4.2005  
(180) 24.11.2013  
(210) 3425-2003  
(220) 24.11.2003  
(442) 3.1.2005  
(732) UNILEVER N. V., Weena 455, 3013 AL Rotterdam, NL;  
(740) Fajnorová Mária, Ing., Bratislava, SK;

---

**(111) 209065**

(151) 7.4.2005  
(180) 24.11.2013  
(210) 3426-2003  
(220) 24.11.2003  
(442) 3.1.2005  
(732) Paradiso Czech, s. r. o., Dělnická 414, 696 81 Bzenec, CZ;  
(740) Bachratá Magdaléna, Mgr., Bratislava, SK;

---

**(111) 209066**

(151) 7.4.2005  
(180) 24.11.2013  
(210) 3427-2003  
(220) 24.11.2003  
(442) 3.1.2005  
(732) TIPOS, a. s., Brečtanova 1, 830 07 Bratislava, SK;  
(740) Litvákova Edita, Ing., Bratislava, SK;

---

**(111) 209067**

(151) 7.4.2005  
(180) 24.11.2013  
(210) 3428-2003  
(220) 24.11.2003  
(442) 3.1.2005  
(732) Ústav lekárskej kozmetiky, Kozia 17, 813 07 Bratislava, SK;  
(740) Bianchi Peter, JUDr., Bratislava, SK;

---

**(111) 209068**

(151) 7.4.2005  
(180) 24.11.2013  
(210) 3429-2003  
(220) 24.11.2003  
(442) 3.1.2005  
(732) Ústav lekárskej kozmetiky, Kozia 17, 813 07 Bratislava, SK;  
(740) Bianchi Peter, JUDr., Bratislava, SK;

---

**(111) 209069**  
 (151) 7.4.2005  
 (180) 24.11.2013  
 (210) 3430-2003  
 (220) 24.11.2003  
 (442) 3.1.2005  
 (732) Šuranská Zlata, Ing., Predmier 275, 023 54 Turzovka, SK;  
 (740) Zahatňanská Gabriela, Ing., Žilina, SK;

**(111) 209070**  
 (151) 7.4.2005  
 (180) 25.11.2013  
 (210) 3431-2003  
 (220) 25.11.2003  
 (442) 3.1.2005  
 (732) Integrita a bezpečnosť oceľových konštrukcií, a. s., Pionierska 15, 831 06 Bratislava, SK;  
 (740) Šujanová Mária, Ing., Bratislava, SK;

**(111) 209071**  
 (151) 7.4.2005  
 (180) 26.11.2013  
 (210) 3460-2003  
 (220) 26.11.2003  
 (442) 3.1.2005  
 (732) KELLI, s. r. o., Valašská Belá 87, 972 28 Valašská Belá, SK;

**(111) 209072**  
 (151) 7.4.2005  
 (180) 26.11.2013  
 (210) 3461-2003  
 (220) 26.11.2003  
 (442) 3.1.2005  
 (732) KELLI, s. r. o., Valašská Belá 87, 972 28 Valašská Belá, SK;

**(111) 209073**  
 (151) 7.4.2005  
 (180) 1.12.2013  
 (210) 3522-2003  
 (220) 1.12.2003  
 (442) 3.1.2005  
 (732) PLANET ZOO, s. r. o., Jesenského 17, 921 01 Piešťany, SK;  
 (740) Beleščák Ladislav, Ing., Piešťany, SK;

**(111) 209074**  
 (151) 7.4.2005  
 (180) 1.12.2013  
 (210) 3523-2003  
 (220) 1.12.2003  
 (442) 3.1.2005  
 (732) KLEMENT PLUS, s. r. o., Ľanárska 5, 929 01 Dunajská Streda, SK;  
 (740) Holakovský Štefan, Ing., Bratislava, SK;

**(111) 209075**  
 (151) 7.4.2005  
 (180) 2.12.2013  
 (210) 3539-2003

(220) 2.12.2003  
 (442) 3.1.2005  
 (732) ALKOMTRADE s. r. o., Svodín 1120, 943 54 Svodín, SK;

**(111) 209076**  
 (151) 7.4.2005  
 (180) 2.12.2013  
 (210) 3540-2003  
 (220) 2.12.2003  
 (442) 3.1.2005  
 (732) ALKOMTRADE s. r. o., Svodín 1120, 943 54 Svodín, SK;

**(111) 209077**  
 (151) 7.4.2005  
 (180) 3.12.2013  
 (210) 3548-2003  
 (220) 3.12.2003  
 (442) 3.1.2005  
 (732) GENERALI POISŤOVŇA, a. s., Mlynské nivy 1, 811 09 Bratislava, SK;

**(111) 209078**  
 (151) 7.4.2005  
 (180) 3.12.2013  
 (210) 3549-2003  
 (220) 3.12.2003  
 (442) 3.1.2005  
 (732) Nadácia Svätej Margity, Katolícky dom, Nám. Slobody 562/1, 020 01 Púchov, SK;  
 (740) Kubínyi Peter, Bc., Trenčín, SK;

**(111) 209079**  
 (151) 7.4.2005  
 (180) 3.12.2013  
 (210) 3550-2003  
 (220) 3.12.2003  
 (442) 3.1.2005  
 (732) Doksanský Daniel, Třebeňická 1286/8, 182 00 Praha, CZ;  
 (740) Čechvalová Dagmar, Bratislava, SK;

**(111) 209080**  
 (151) 7.4.2005  
 (180) 3.12.2013  
 (210) 3552-2003  
 (220) 3.12.2003  
 (442) 3.1.2005  
 (732) Doksanský Daniel, Třebeňická 1286/8, 182 00 Praha, CZ;  
 (740) Čechvalová Dagmar, Bratislava, SK;

**(111) 209081**  
 (151) 7.4.2005  
 (180) 18.12.2013  
 (210) 3702-2003  
 (220) 18.12.2003  
 (442) 3.1.2005  
 (732) Nadace Vltava, Tyršova 53/2, 397 01 Písek, CZ;  
 (740) ROTT, RŮŽIČKA & GUTTMANN, v. o. s., Bratislava, SK;

**(111) 209082**

(151) 7.4.2005  
(180) 18.12.2013  
(210) 3703-2003  
(220) 18.12.2003  
(442) 3.1.2005  
(732) Renuto (Overseas) Limited, 3, Demetri Liperti Street, Kotsapa Building, 3rd floor, Flat 301, 3090 Limassol, CY;  
(740) Suchoňová Katarína, JUDr., Banská Bystrica, SK;

---

**(111) 209083**

(151) 7.4.2005  
(180) 18.12.2013  
(210) 3704-2003  
(220) 18.12.2003  
(442) 3.1.2005  
(732) Renuto (Overseas) Limited, 3, Demetri Liperti Street, Kotsapa Building, 3rd floor, Flat 301, 3090 Limassol, CY;  
(740) Suchoňová Katarína, JUDr., Banská Bystrica, SK;

---

**(111) 209084**

(151) 7.4.2005  
(180) 19.12.2013  
(210) 3709-2003  
(220) 19.12.2003  
(442) 3.1.2005  
(732) KRUSTAGROUP, S. A., Foc. 69-73, 08038 Barcelona, ES;  
(740) Tomeš Pavol, Ing., Bratislava, SK;

---

**(111) 209085**

(151) 7.4.2005  
(180) 19.12.2013  
(210) 3710-2003  
(220) 19.12.2003  
(442) 3.1.2005  
(732) Hilton Hospitality, Inc., 9336 Civic Center Drive, Beverly Hills, California 90210, US;  
(740) Bušová Eva, JUDr., Bratislava, SK;

---

**(111) 209086**

(151) 7.4.2005  
(180) 19.12.2013  
(210) 3712-2003  
(220) 19.12.2003  
(442) 3.1.2005  
(732) Arnox, spol. s r. o., Starý Smokovec 5, 062 01 Vysoké Tatry, SK;  
(740) Žovicová Viera, Mgr., Bratislava, SK;

---

**(111) 209087**

(151) 7.4.2005  
(180) 23.12.2013  
(210) 3752-2003  
(220) 23.12.2003  
(442) 3.1.2005  
(732) V.O.Č. SLOVAKIA, s. r. o., Mudroňova 29, 040 01 Košice, SK;

---

**(111) 209088**

(151) 7.4.2005  
(180) 23.12.2013  
(210) 3755-2003  
(220) 23.12.2003  
(442) 3.1.2005  
(732) Wyeth, Five Giralda Farms, Madison, New Jersey 07940-0874, US;  
(740) Fajnorová Mária, Ing., Bratislava, SK;

---

**(111) 209089**

(151) 7.4.2005  
(180) 23.12.2013  
(210) 3756-2003  
(220) 23.12.2003  
(442) 3.1.2005  
(732) AstraZeneca AB, Västra Mälarehamnen 9, S-151 85 Södertälje, SE;  
(740) Žovicová Viera, Mgr., Bratislava, SK;

---

**(111) 209090**

(151) 7.4.2005  
(180) 29.12.2013  
(210) 3757-2003  
(220) 29.12.2003  
(442) 3.1.2005  
(732) Eyetech Pharmaceuticals, Inc., 500 Seventh Avenue, New York, New York 10018, US;  
(740) Bušová Eva, JUDr., Bratislava, SK;

---

**(111) 209091**

(151) 7.4.2005  
(180) 29.12.2013  
(210) 3764-2003  
(220) 29.12.2003  
(442) 3.1.2005  
(732) VULM, a. s., Horná 36, 900 01 Modra, SK;  
(740) Guniš Jaroslav, Mgr., Bratislava, SK;

---

**(111) 209092**

(151) 7.4.2005  
(180) 29.12.2013  
(210) 3767-2003  
(220) 29.12.2003  
(442) 3.1.2005  
(732) INCOMA SLOVAKIA, s. r. o., Mišíkova 10, 811 06 Bratislava, SK;

---

**(111) 209093**

(151) 7.4.2005  
(180) 30.12.2013  
(210) 3782-2003  
(220) 30.12.2003  
(442) 3.1.2005  
(732) Baliame obchodu, a. s., Poprad, Hraničná 664/16, 058 01 Poprad, SK;  
(740) Žuffa Ladislav, Ing., Poprad, SK;

---



**(111) 209094**

(151) 7.4.2005  
 (180) 30.12.2013  
 (210) 3783-2003  
 (220) 30.12.2003  
 (442) 3.1.2005  
 (732) Baliarne obchodu, a. s., Poprad, Hraničná 664/16,  
 058 01 Poprad, SK;  
 (740) Žuffa Ladislav, Ing., Poprad, SK;

**(111) 209100**

(151) 7.4.2005  
 (180) 31.12.2013  
 (210) 3789-2003  
 (220) 31.12.2003  
 (442) 3.1.2005  
 (732) Pečivárne Liptovský Hrádok, s. r. o., Liptovská  
 Porúbka 347, 033 01 Liptovský Hrádok, SK;  
 (740) Holakovský Štefan, Ing., Bratislava, SK;

**(111) 209095**

(151) 7.4.2005  
 (180) 31.12.2013  
 (210) 3784-2003  
 (220) 31.12.2003  
 (442) 3.1.2005  
 (732) Pečivárne Liptovský Hrádok, s. r. o., Liptovská  
 Porúbka 347, 033 01 Liptovský Hrádok, SK;  
 (740) Holakovský Štefan, Ing., Bratislava, SK;

**(111) 209101**

(151) 7.4.2005  
 (180) 8.1.2014  
 (210) 66-2004  
 (220) 8.1.2004  
 (442) 3.1.2005  
 (732) MECOM INVESTMENT s. r. o., Poľná 4, 066 01  
 Humenné, SK;  
 (740) Regina Ivan, Ing., Košice, SK;

**(111) 209096**

(151) 7.4.2005  
 (180) 31.12.2013  
 (210) 3785-2003  
 (220) 31.12.2003  
 (442) 3.1.2005  
 (732) Pečivárne Liptovský Hrádok, s. r. o., Liptovská  
 Porúbka 347, 033 01 Liptovský Hrádok, SK;  
 (740) Holakovský Štefan, Ing., Bratislava, SK;

**(111) 209102**

(151) 7.4.2005  
 (180) 9.1.2014  
 (210) 69-2004  
 (220) 9.1.2004  
 (442) 3.1.2005  
 (732) Rau Ladislav, Ing./Mentis, Pečnianska 3, 851 01  
 Bratislava, SK;

**(111) 209097**

(151) 7.4.2005  
 (180) 31.12.2013  
 (210) 3786-2003  
 (220) 31.12.2003  
 (442) 3.1.2005  
 (732) Pečivárne Liptovský Hrádok, s. r. o., Liptovská  
 Porúbka 347, 033 01 Liptovský Hrádok, SK;  
 (740) Holakovský Štefan, Ing., Bratislava, SK;

**(111) 209103**

(151) 7.4.2005  
 (180) 9.1.2014  
 (210) 70-2004  
 (220) 9.1.2004  
 (442) 3.1.2005  
 (732) Rau Ladislav, Ing./Mentis, Pečnianska 3, 851 01  
 Bratislava, SK;

**(111) 209098**

(151) 7.4.2005  
 (180) 31.12.2013  
 (210) 3787-2003  
 (220) 31.12.2003  
 (442) 3.1.2005  
 (732) Pečivárne Liptovský Hrádok, s. r. o., Liptovská  
 Porúbka 347, 033 01 Liptovský Hrádok, SK;  
 (740) Holakovský Štefan, Ing., Bratislava, SK;

**(111) 209104**

(151) 7.4.2005  
 (180) 12.1.2014  
 (210) 84-2004  
 (220) 12.1.2004  
 (442) 3.1.2005  
 (732) EUROPRESS, k. s., Viktora Huga 6, 150 00 Pra-  
 ha, CZ;  
 (740) Hojčuš Peter, Ing., Bratislava, SK;

**(111) 209099**

(151) 7.4.2005  
 (180) 31.12.2013  
 (210) 3788-2003  
 (220) 31.12.2003  
 (442) 3.1.2005  
 (732) Pečivárne Liptovský Hrádok, s. r. o., Liptovská  
 Porúbka 347, 033 01 Liptovský Hrádok, SK;  
 (740) Holakovský Štefan, Ing., Bratislava, SK;

**(111) 209105**

(151) 7.4.2005  
 (180) 12.1.2014  
 (210) 86-2004  
 (220) 12.1.2004  
 (442) 3.1.2005  
 (732) LOOK FOR, spol. s r. o., Zuby 1/1234, 900 21  
 Svätý Jur, SK;

**(111) 209106**

(151) 7.4.2005  
(180) 12.1.2014  
(210) 87-2004  
(220) 12.1.2004  
(442) 3.1.2005  
(732) LOOK FOR, spol. s r. o., Zuby 1/1234, 900 21 Svätý Jur, SK;

---

**(111) 209107**

(151) 7.4.2005  
(180) 13.1.2014  
(210) 89-2004  
(220) 13.1.2004  
(442) 3.1.2005  
(732) Pfizer Products Inc., Eastern Point Road, Groton, Connecticut 06340, US;  
(740) Bušová Eva, JUDr., Bratislava, SK;

---

**(111) 209108**

(151) 7.4.2005  
(180) 28.1.2014  
(210) 204-2004  
(220) 28.1.2004  
(442) 3.1.2005  
(732) KLEMBER a SPOL, s. r. o., Nová osada 798, 929 01 Dunajská Streda, SK;  
(740) Záthurecký Eugen, JUDr., Banská Bystrica, SK;

---

**(111) 209109**

(151) 7.4.2005  
(180) 28.1.2014  
(210) 205-2004  
(220) 28.1.2004  
(442) 3.1.2005  
(732) KLEMBER a SPOL, s. r. o., Nová osada 798, 929 01 Dunajská Streda, SK;  
(740) Záthurecký Eugen, JUDr., Banská Bystrica, SK;

---

**(111) 209110**

(151) 7.4.2005  
(180) 28.1.2014  
(210) 206-2004  
(220) 28.1.2004  
(442) 3.1.2005  
(732) KLEMBER a SPOL, s. r. o., Nová osada 798, 929 01 Dunajská Streda, SK;  
(740) Záthurecký Eugen, JUDr., Banská Bystrica, SK;

---

**(111) 209111**

(151) 7.4.2005  
(180) 6.2.2014  
(210) 304-2004  
(220) 6.2.2004  
(442) 3.1.2005  
(732) JPlus SK, s. r. o., Rosinská 9, 010 08 Žilina, SK;

---

**(111) 209112**

(151) 7.4.2005  
(180) 6.2.2014  
(210) 305-2004

(220) 6.2.2004

(442) 3.1.2005

(732) JPlus SK, s. r. o., Rosinská 9, 010 08 Žilina, SK;

---

**(111) 209113**

(151) 7.4.2005  
(180) 6.2.2014  
(210) 306-2004  
(220) 6.2.2004  
(442) 3.1.2005  
(732) JPlus SK, s. r. o., Rosinská 9, 010 08 Žilina, SK;

---

**(111) 209114**

(151) 8.4.2005  
(180) 15.8.2012  
(210) 2367-2002  
(220) 15.8.2002  
(442) 3.1.2005  
(732) Direct Impact, s. r. o., Radvanská 27, 811 02 Bratislava, SK;  
(740) Záthurecký Eugen, JUDr., Banská Bystrica, SK;

---

**(111) 209115**

(151) 8.4.2005  
(180) 27.9.2012  
(210) 2741-2002  
(220) 27.9.2002  
(442) 3.1.2005  
(732) HAMÉ, a. s., Babice č. 572, 687 03 Babice, CZ;  
(740) Kajabová Monika, JUDr., Bratislava, SK;

---

**(111) 209116**

(151) 8.4.2005  
(180) 4.6.2013  
(210) 1478-2003  
(220) 4.6.2003  
(442) 3.1.2005  
(732) NSK Ltd., 6-3, Osaki 1-chome, Shinagawa-ku, Tokyo, JP;  
(740) Čechvalová Dagmar, Bratislava, SK;

---

**(111) 209117**

(151) 8.4.2005  
(180) 4.6.2013  
(210) 1479-2003  
(220) 4.6.2003  
(442) 3.1.2005  
(732) NSK Ltd., 6-3, Osaki 1-chome, Shinagawa-ku, Tokyo, JP;  
(740) Čechvalová Dagmar, Bratislava, SK;

---

**(111) 209118**

(151) 8.4.2005  
(180) 19.6.2013  
(210) 1646-2003  
(220) 19.6.2003  
(442) 3.1.2005  
(732) Aisin Seiki Kabushiki Kaisha /Aisin Seiki Co., Ltd., 2-1 Asahi-machi, Kariya-shi, Aichi-ken, JP;  
(740) Bušová Eva, JUDr., Bratislava, SK;

---

**(111) 209119**  
 (151) 8.4.2005  
 (180) 16.7.2013  
 (210) 1999-2003  
 (220) 16.7.2003  
 (442) 3.1.2005  
 (732) HERBEX, spol. s r. o., Vinica 53, 991 28 Vinica, SK;

**(111) 209120**  
 (151) 8.4.2005  
 (180) 31.7.2013  
 (210) 2141-2003  
 (220) 31.7.2003  
 (442) 3.1.2005  
 (732) Panonia Media Production, s. r. o., Benediktiho 5, 811 05 Bratislava, SK;

**(111) 209121**  
 (151) 8.4.2005  
 (180) 1.10.2013  
 (210) 2772-2003  
 (220) 1.10.2003  
 (442) 3.1.2005  
 (732) HSBC Holdings plc, 8 Canada Square, London E14 5HQ, GB;  
 (740) Fajnorová Mária, Ing., Bratislava, SK;

**(111) 209122**  
 (151) 8.4.2005  
 (180) 1.10.2013  
 (210) 2773-2003  
 (220) 1.10.2003  
 (442) 3.1.2005  
 (732) HSBC Holdings plc, 8 Canada Square, London E14 5HQ, GB;  
 (740) Fajnorová Mária, Ing., Bratislava, SK;

**(111) 209123**  
 (151) 8.4.2005  
 (180) 1.10.2013  
 (210) 2774-2003  
 (220) 1.10.2003  
 (442) 3.1.2005  
 (732) HSBC Holdings plc, 8 Canada Square, London E14 5HQ, GB;  
 (740) Fajnorová Mária, Ing., Bratislava, SK;

**(111) 209124**  
 (151) 8.4.2005  
 (180) 7.10.2013  
 (210) 2857-2003  
 (220) 7.10.2003  
 (442) 3.1.2005  
 (732) VALOVIČ, s. r. o., Remeselnícka 11, 831 06 Bratislava, SK;  
 (740) Bachratá Magdaléna, Mgr., Bratislava, SK;

**(111) 209125**  
 (151) 8.4.2005  
 (180) 10.10.2013  
 (210) 2923-2003

(220) 10.10.2003  
 (442) 3.1.2005  
 (732) FRIESLAND HUNGÁRIA Rt., Köntösgátsor 5-7, H-4031 Debrecen, HU;  
 (740) Mešková Viera, Ing., Bratislava, SK;

**(111) 209126**  
 (151) 8.4.2005  
 (180) 13.10.2013  
 (210) 2927-2003  
 (220) 13.10.2003  
 (442) 3.1.2005  
 (732) Tušan Richard, Ing., Liesková 5, 040 01 Košice, SK;

**(111) 209127**  
 (151) 8.4.2005  
 (180) 13.10.2013  
 (210) 2933-2003  
 (220) 13.10.2003  
 (442) 3.1.2005  
 (732) Koreniny Macek s. r. o., Bezručova 17/A, 941 01 Nové Zámky, SK;

**(111) 209128**  
 (151) 8.4.2005  
 (180) 15.10.2013  
 (210) 2975-2003  
 (220) 15.10.2003  
 (442) 3.1.2005  
 (732) Staško Michal, Mgr., UFÓN DIZAJN, Vážska 24, 921 01 Piešťany, SK;  
 (740) Beleščák Ladislav, Ing., Piešťany, SK;

**(111) 209129**  
 (151) 8.4.2005  
 (180) 20.10.2013  
 (210) 3025-2003  
 (220) 20.10.2003  
 (442) 3.1.2005  
 (732) BESICO SK, s. r. o., Kaukazská 2, 851 01 Bratislava, SK;  
 (740) Hojčuš Peter, Ing., Bratislava, SK;

**(111) 209130**  
 (151) 8.4.2005  
 (180) 20.10.2013  
 (210) 3026-2003  
 (220) 20.10.2003  
 (442) 3.1.2005  
 (732) BESICO SK, s. r. o., Kaukazská 2, 851 01 Bratislava, SK;  
 (740) Hojčuš Peter, Ing., Bratislava, SK;

**(111) 209131**  
 (151) 8.4.2005  
 (180) 20.10.2013  
 (210) 3027-2003  
 (220) 20.10.2003  
 (442) 3.1.2005  
 (732) BESICO SK, s. r. o., Kaukazská 2, 851 01 Bratislava, SK;  
 (740) Hojčuš Peter, Ing., Bratislava, SK;

**(111) 209132**

(151) 8.4.2005  
(180) 20.10.2013  
(210) 3028-2003  
(220) 20.10.2003  
(442) 3.1.2005  
(732) BESICO SK, s. r. o., Kaukazská 2, 851 01 Bratislava, SK;  
(740) Hojčuš Peter, Ing., Bratislava, SK;

**(111) 209133**

(151) 8.4.2005  
(180) 23.10.2013  
(210) 3093-2003  
(220) 23.10.2003  
(442) 3.1.2005  
(732) Slovenská televízia, Mlynská dolina, 845 45 Bratislava, SK;  
(740) Gruber Dalibor, Ing., Košice, SK;

**(111) 209134**

(151) 8.4.2005  
(180) 27.10.2013  
(210) 3138-2003  
(220) 27.10.2003  
(442) 3.1.2005  
(732) TESCO STORES SR, a. s., Kamenné nám. 1/A, 815 61 Bratislava, SK;

**(111) 209135**

(151) 8.4.2005  
(180) 27.10.2013  
(210) 3139-2003  
(220) 27.10.2003  
(442) 3.1.2005  
(732) TESCO STORES SR, a. s., Kamenné nám. 1/A, 815 61 Bratislava, SK;

**(111) 209136**

(151) 8.4.2005  
(180) 28.10.2013  
(210) 3152-2003  
(220) 28.10.2003  
(442) 3.1.2005  
(732) Mars, Incorporated, McLean, Virginia 22101, US;  
(740) Fajnorová Mária, Ing., Bratislava, SK;

**(111) 209137**

(151) 8.4.2005  
(180) 29.10.2013  
(210) 3181-2003  
(220) 29.10.2003  
(442) 3.1.2005  
(732) CAPITOL, akciová spoločnosť, Ružová dolina 6, 821 08 Bratislava, SK;  
(740) Dolanská Elena, RNDr., Bratislava, SK;

**(111) 209138**

(151) 8.4.2005  
(180) 29.10.2013  
(210) 3182-2003

(220) 29.10.2003

(442) 3.1.2005

(732) CAPITOL, akciová spoločnosť, Ružová dolina 6, 821 08 Bratislava, SK;

(740) Dolanská Elena, RNDr., Bratislava, SK;

**(111) 209139**

(151) 8.4.2005  
(180) 30.10.2013  
(210) 3193-2003  
(220) 30.10.2003  
(442) 3.1.2005  
(732) Management Partners Group, s. r. o., Dostojevského rad 7, 810 11 Bratislava, SK;

**(111) 209140**

(151) 8.4.2005  
(180) 30.10.2013  
(210) 3194-2003  
(220) 30.10.2003  
(442) 3.1.2005  
(732) Management Partners Group, s. r. o., Dostojevského rad 7, 810 11 Bratislava, SK;

**(111) 209141**

(151) 8.4.2005  
(180) 30.10.2013  
(210) 3198-2003  
(220) 30.10.2003  
(442) 3.1.2005  
(732) Seznam.cz, a. s., Naskové 1, 150 00 Praha, CZ;  
(740) Fajnorová Mária, Ing., Bratislava, SK;

**(111) 209142**

(151) 8.4.2005  
(180) 30.10.2013  
(210) 3199-2003  
(220) 30.10.2003  
(442) 3.1.2005  
(732) Seznam.cz, a. s., Naskové 1, 150 00 Praha, CZ;  
(740) Fajnorová Mária, Ing., Bratislava, SK;

**(111) 209143**

(151) 8.4.2005  
(180) 4.11.2013  
(210) 3225-2003  
(220) 4.11.2003  
(442) 3.1.2005  
(732) Cadbury Ireland Ltd., Malahide Road, Coolock, Dublin, IE;  
(740) Bušová Eva, JUDr., Bratislava, SK;

**(111) 209144**

(151) 8.4.2005  
(180) 4.11.2013  
(210) 3226-2003  
(220) 4.11.2003  
(442) 3.1.2005  
(732) Cadbury Ireland Ltd., Malahide Road, Coolock, Dublin, IE;  
(740) Bušová Eva, JUDr., Bratislava, SK;

**(111) 209145**

(151) 8.4.2005  
 (180) 4.11.2013  
 (210) 3227-2003  
 (220) 4.11.2003  
 (442) 3.1.2005  
 (732) Cadbury Ireland Ltd., Malahide Road, Coolock, Dublin, IE;  
 (740) Bušová Eva, JUDr., Bratislava, SK;

**(111) 209151**

(151) 8.4.2005  
 (180) 5.11.2013  
 (210) 3237-2003  
 (220) 5.11.2003  
 (442) 3.1.2005  
 (732) KON - RAD, spol. s r. o., Česká 15, 831 03 Bratislava, SK;  
 (740) Litváková Edita, Ing., Bratislava, SK;

**(111) 209146**

(151) 8.4.2005  
 (180) 4.11.2013  
 (210) 3228-2003  
 (220) 4.11.2003  
 (442) 3.1.2005  
 (732) Elkamet Kunststofftechnik GmbH, Georg-Kramer-Strasse 3, D-35216 Biedenkopf, DE;  
 (740) Mešková Viera, Ing., Bratislava, SK;

**(111) 209152**

(151) 8.4.2005  
 (180) 5.11.2013  
 (210) 3238-2003  
 (220) 5.11.2003  
 (442) 3.1.2005  
 (732) KON - RAD, spol. s r. o., Česká 15, 831 03 Bratislava, SK;  
 (740) Litváková Edita, Ing., Bratislava, SK;

**(111) 209147**

(151) 8.4.2005  
 (180) 4.11.2013  
 (210) 3229-2003  
 (220) 4.11.2003  
 (442) 3.1.2005  
 (732) Cech Bryndziarov Ružomberok, Hurbanova 6, 034 01 Ružomberok, SK;  
 (740) Fajnorová Mária, Ing., Bratislava, SK;

**(111) 209153**

(151) 8.4.2005  
 (180) 5.11.2013  
 (210) 3239-2003  
 (220) 5.11.2003  
 (442) 3.1.2005  
 (732) Majtán Ivan, Jaseňová 13, 010 01 Žilina, SK;

**(111) 209148**

(151) 8.4.2005  
 (180) 4.11.2013  
 (210) 3230-2003  
 (220) 4.11.2003  
 (442) 3.1.2005  
 (732) PhDr. Branislava Kuceková, VISTA, Nĕmcovej 18, 040 01 Košice, SK;  
 (740) Porubčan Róbert, Ing., Ivanka pri Dunaji, SK;

**(111) 209154**

(151) 8.4.2005  
 (180) 5.11.2013  
 (210) 3240-2003  
 (220) 5.11.2003  
 (442) 3.1.2005  
 (732) AML SLOVAKIA, s. r. o., Košická 3, 080 01 Prešov, SK;  
 (740) Gruber Dalibor, Ing., Košice, SK;

**(111) 209149**

(151) 8.4.2005  
 (180) 5.11.2013  
 (210) 3231-2003  
 (220) 5.11.2003  
 (442) 3.1.2005  
 (732) Pfizer Products Inc., Eastern Point Road, Mail Stop 4154, Groton, Connecticut 06340, US;  
 (740) Bušová Eva, JUDr., Bratislava, SK;

**(111) 209155**

(151) 8.4.2005  
 (180) 5.11.2013  
 (210) 3241-2003  
 (220) 5.11.2003  
 (442) 3.1.2005  
 (732) AML SLOVAKIA, s. r. o., Košická 3, 080 01 Prešov, SK;  
 (740) Gruber Dalibor, Ing., Košice, SK;

**(111) 209150**

(151) 8.4.2005  
 (180) 5.11.2013  
 (210) 3236-2003  
 (220) 5.11.2003  
 (442) 3.1.2005  
 (732) Delta electronic services, a. s., Na Hrebienku 31, 811 02 Bratislava, SK;  
 (740) Guniš Jaroslav, Mgr., Bratislava, SK;

**(111) 209156**

(151) 8.4.2005  
 (180) 6.11.2013  
 (210) 3258-2003  
 (220) 6.11.2003  
 (442) 3.1.2005  
 (732) Liečebné termálne kúpele, a. s., Sklené Teplice 100, 966 03 Sklené Teplice, SK;

**(111) 209157**

(151) 8.4.2005  
(180) 10.11.2013  
(210) 3282-2003  
(220) 10.11.2003  
(442) 3.1.2005  
(732) VÝCHODOSLOVENSKÁ ENERGETIKA a. s.,  
Mlynská 31, 040 01 Košice, SK;  
(740) Gruber Dalibor, Ing., Košice, SK;

---

**(111) 209158**

(151) 8.4.2005  
(180) 10.11.2013  
(210) 3284-2003  
(220) 10.11.2003  
(442) 3.1.2005  
(732) COOP Jednota Slovensko, spotrebné družstvo,  
Bajkalská 25, 827 18 Bratislava, SK;

---

**(111) 209159**

(151) 8.4.2005  
(180) 10.11.2013  
(210) 3285-2003  
(220) 10.11.2003  
(442) 3.1.2005  
(732) COOP Jednota Slovensko, spotrebné družstvo,  
Bajkalská 25, 827 18 Bratislava, SK;

---

**(111) 209160**

(151) 8.4.2005  
(180) 10.11.2013  
(210) 3286-2003  
(220) 10.11.2003  
(442) 3.1.2005  
(732) COOP Jednota Slovensko, spotrebné družstvo,  
Bajkalská 25, 827 18 Bratislava, SK;

---

**(111) 209161**

(151) 8.4.2005  
(180) 10.11.2013  
(210) 3299-2003  
(220) 10.11.2003  
(442) 3.1.2005  
(732) PEVAS, s. r. o., Predmestská 1713/38, 010 01  
Žilina, SK;  
(740) Ďurica Ján, Ing., Považská Bystrica, SK;

---

**(111) 209162**

(151) 8.4.2005  
(180) 11.11.2013  
(210) 3301-2003  
(220) 11.11.2003  
(442) 3.1.2005  
(732) ORAVAGUM, s. r. o., Lokca 502, 029 51 Lokca, SK;  
(740) Porubčan Róbert, Ing., Ivanka pri Dunaji, SK;

---

**(111) 209163**

(151) 8.4.2005  
(180) 14.11.2013  
(210) 3342-2003  
(220) 14.11.2003

(442) 3.1.2005

(732) SKonline, s. r. o., ČSA 434/29, 907 01 Myjava, SK;

---

**(111) 209164**

(151) 8.4.2005  
(180) 18.11.2013  
(210) 3372-2003  
(220) 18.11.2003  
(310) 1177380  
(320) 20.5.2003  
(330) CA  
(442) 3.1.2005  
(732) EYGN Limited, One Montague Place, East Bay  
Street, Nassau, BS;  
(740) Fajnorová Mária, Ing., Bratislava, SK;

---

**(111) 209165**

(151) 8.4.2005  
(180) 18.11.2013  
(210) 3374-2003  
(220) 18.11.2003  
(442) 3.1.2005  
(732) Sony Kabushiki Kaisha (also trading as Sony  
Corporation), 6-7-35 Kitashinagawa, Shinagawa-  
ku, Tokyo, JP;  
(740) Bušová Eva, JUDr., Bratislava, SK;

---

**(111) 209166**

(151) 8.4.2005  
(180) 18.11.2013  
(210) 3375-2003  
(220) 18.11.2003  
(442) 3.1.2005  
(732) Sony Kabushiki Kaisha (also trading as Sony  
Corporation), 6-7-35 Kitashinagawa, Shinagawa-  
ku, Tokyo, JP;  
(740) Bušová Eva, JUDr., Bratislava, SK;

---

**(111) 209167**

(151) 8.4.2005  
(180) 21.11.2013  
(210) 3404-2003  
(220) 21.11.2003  
(442) 3.1.2005  
(732) ROYAL - PEZINSKÁ REALITNÁ KANCE-  
LÁRIA, s. r. o., Štefánikova 4, 902 01 Pezinok, SK;  
(740) Porubčan Róbert, Ing., Ivanka pri Dunaji, SK;

---

**(111) 209168**

(151) 8.4.2005  
(180) 21.11.2013  
(210) 3405-2003  
(220) 21.11.2003  
(442) 3.1.2005  
(732) ROYAL - PEZINSKÁ REALITNÁ KANCE-  
LÁRIA, s. r. o., Štefánikova 4, 902 01 Pezinok, SK;  
(740) Porubčan Róbert, Ing., Ivanka pri Dunaji, SK;

---

**(111) 209169**  
 (151) 8.4.2005  
 (180) 21.11.2013  
 (210) 3420-2003  
 (220) 21.11.2003  
 (442) 3.1.2005  
 (732) EUROCAPITAL Slovakia a.s., Hviezdna 38, 821 06 Bratislava, SK;  
 (740) Čechvalová Dagmar, Bratislava, SK;

**(111) 209170**  
 (151) 8.4.2005  
 (180) 21.11.2013  
 (210) 3421-2003  
 (220) 21.11.2003  
 (442) 3.1.2005  
 (732) EUROCAPITAL Slovakia a.s., Hviezdna 38, 821 06 Bratislava, SK;  
 (740) Čechvalová Dagmar, Bratislava, SK;

**(111) 209171**  
 (151) 8.4.2005  
 (180) 25.11.2013  
 (210) 3434-2003  
 (220) 25.11.2003  
 (442) 3.1.2005  
 (732) Digital Systems s. r. o., Za hradbami 7, 902 01 Pezinok, SK;

**(111) 209172**  
 (151) 8.4.2005  
 (180) 25.11.2013  
 (210) 3435-2003  
 (220) 25.11.2003  
 (442) 3.1.2005  
 (732) Digital Systems s. r. o., Za hradbami 7, 902 01 Pezinok, SK;

**(111) 209173**  
 (151) 8.4.2005  
 (180) 25.11.2013  
 (210) 3436-2003  
 (220) 25.11.2003  
 (442) 3.1.2005  
 (732) ISTROBANKA, a. s., Laurinská 1, 811 01 Bratislava, SK;

**(111) 209174**  
 (151) 8.4.2005  
 (180) 25.11.2013  
 (210) 3437-2003  
 (220) 25.11.2003  
 (442) 3.1.2005  
 (732) UNIVERZUM SK, s. r. o., Mikovíniho 8, 917 02 Trnava, SK;

**(111) 209175**  
 (151) 8.4.2005  
 (180) 25.11.2013  
 (210) 3439-2003  
 (220) 25.11.2003

(442) 3.1.2005  
 (732) KRAFT FOODS SCHWEIZ HOLDING AG, Bellerivestrasse 203, CH-8008 Zürich, CH;  
 (740) Fajnorová Mária, Ing., Bratislava, SK;

**(111) 209176**  
 (151) 8.4.2005  
 (180) 25.11.2013  
 (210) 3440-2003  
 (220) 25.11.2003  
 (442) 3.1.2005  
 (732) NOBAX, s. r. o., Hrádza 31, 968 01 Nová Baňa, SK;

**(111) 209177**  
 (151) 8.4.2005  
 (180) 25.11.2013  
 (210) 3441-2003  
 (220) 25.11.2003  
 (442) 3.1.2005  
 (732) NOBAX, s. r. o., Hrádza 31, 968 01 Nová Baňa, SK;

**(111) 209178**  
 (151) 8.4.2005  
 (180) 25.11.2013  
 (210) 3450-2003  
 (220) 25.11.2003  
 (442) 3.1.2005  
 (732) KTC International, s. r. o., Pod Hybšmankou 28/3090, 150 00 Praha, CZ;  
 (740) Brichtová Tatiana, JUDr., Bratislava, SK;

**(111) 209179**  
 (151) 8.4.2005  
 (180) 26.11.2013  
 (210) 3457-2003  
 (220) 26.11.2003  
 (442) 3.1.2005  
 (732) Nutri Sport, spol. s r. o., Piaristická 268/30, 911 01 Trenčín, SK;  
 (740) Kubínyi Peter, Bc., Trenčín, SK;

**(111) 209180**  
 (151) 8.4.2005  
 (180) 3.12.2013  
 (210) 3542-2003  
 (220) 3.12.2003  
 (442) 3.1.2005  
 (732) ENGO, s. r. o., Spartakovská 39, 917 00 Trnava, SK;  
 (740) Kajabová Monika, JUDr., Bratislava, SK;

**(111) 209181**  
 (151) 8.4.2005  
 (180) 8.12.2013  
 (210) 3584-2003  
 (220) 8.12.2003  
 (442) 3.1.2005  
 (732) X-NET, spol. s r. o., Stará Vajnorská 16, 832 44 Bratislava, SK;  
 (740) Holakovský Štefan, Ing., Bratislava, SK;

**(111) 209182**

(151) 8.4.2005  
(180) 9.12.2013  
(210) 3587-2003  
(220) 9.12.2003  
(442) 3.1.2005  
(732) Estrella, a. s., Dr. VI. Clementisa 10, 821 02 Bratislava, SK;  
(740) Porubčan Róbert, Ing., Ivanka pri Dunaji, SK;

---

**(111) 209183**

(151) 8.4.2005  
(180) 9.12.2013  
(210) 3590-2003  
(220) 9.12.2003  
(310) 2334410  
(320) 10.6.2003  
(330) GB  
(442) 3.1.2005  
(732) Pfizer Products Inc., Eastern Point Road, Groton, Connecticut 06340, US;  
(740) Bušová Eva, JUDr., Bratislava, SK;

---

**(111) 209184**

(151) 8.4.2005  
(180) 3.12.2013  
(210) 3593-2003  
(220) 3.12.2003  
(442) 3.1.2005  
(732) PARAPETROL, a. s., Štefánikova 15, 949 01 Nitra, SK;

---

**(111) 209185**

(151) 8.4.2005  
(180) 9.12.2013  
(210) 3594-2003  
(220) 9.12.2003  
(442) 3.1.2005  
(732) LION CAR, s. r. o., Námestie Ľudovíta Štúra 31, 974 01 Banská Bystrica, SK;  
(740) Belička Ivan, Ing., Banská Bystrica, SK;

---

**(111) 209186**

(151) 8.4.2005  
(180) 9.12.2013  
(210) 3595-2003  
(220) 9.12.2003  
(442) 3.1.2005  
(732) LION CAR, s. r. o., Námestie Ľudovíta Štúra 31, 974 01 Banská Bystrica, SK;  
(740) Belička Ivan, Ing., Banská Bystrica, SK;

---

**(111) 209187**

(151) 8.4.2005  
(180) 9.12.2013  
(210) 3596-2003  
(220) 9.12.2003  
(442) 3.1.2005  
(732) LION CAR, s. r. o., Námestie Ľudovíta Štúra 31, 974 01 Banská Bystrica, SK;  
(740) Belička Ivan, Ing., Banská Bystrica, SK;

---

**(111) 209188**

(151) 8.4.2005  
(180) 9.12.2013  
(210) 3597-2003  
(220) 9.12.2003  
(442) 3.1.2005  
(732) EuroWeb Slovakia, a. s., Priemyselná 1/A, 821 09 Bratislava, SK;  
(740) Voleková Eva, Dipl. Ing., Bratislava, SK;

---

**(111) 209189**

(151) 8.4.2005  
(180) 9.12.2013  
(210) 3598-2003  
(220) 9.12.2003  
(442) 3.1.2005  
(732) EuroWeb Slovakia, a. s., Priemyselná 1/A, 821 09 Bratislava, SK;  
(740) Voleková Eva, Dipl. Ing., Bratislava, SK;

---

**(111) 209190**

(151) 8.4.2005  
(180) 9.12.2013  
(210) 3600-2003  
(220) 9.12.2003  
(442) 3.1.2005  
(732) EuroWeb Slovakia, a. s., Priemyselná 1/A, 821 09 Bratislava, SK;  
(740) Voleková Eva, Dipl. Ing., Bratislava, SK;

---

**(111) 209191**

(151) 8.4.2005  
(180) 9.12.2013  
(210) 3601-2003  
(220) 9.12.2003  
(442) 3.1.2005  
(732) EuroWeb Slovakia, a. s., Priemyselná 1/A, 821 09 Bratislava, SK;  
(740) Voleková Eva, Dipl. Ing., Bratislava, SK;

---

**(111) 209192**

(151) 8.4.2005  
(180) 10.12.2013  
(210) 3604-2003  
(220) 10.12.2003  
(442) 3.1.2005  
(732) TRANSFORWARDING České Budějovice, a. s., K. Uhlíře 42, 370 06 České Budějovice, CZ;  
(740) Bušová Eva, JUDr., Bratislava, SK;

---

**(111) 209193**

(151) 8.4.2005  
(180) 10.12.2013  
(210) 3611-2003  
(220) 10.12.2003  
(442) 3.1.2005  
(732) Euro Cola, s. r. o., Paulínska 20, 917 01 Trnava, SK;  
(740) Porubčan Róbert, Ing., Ivanka pri Dunaji, SK;

---



**(111) 209194**

(151) 8.4.2005  
 (180) 10.12.2013  
 (210) 3612-2003  
 (220) 10.12.2003  
 (442) 3.1.2005  
 (732) Euro Cola, s. r. o., Paulínska 20, 917 01 Trnava, SK;  
 (740) Porubčan Róbert, Ing., Ivanka pri Dunaji, SK;

**(111) 209195**

(151) 8.4.2005  
 (180) 10.12.2013  
 (210) 3614-2003  
 (220) 10.12.2003  
 (442) 3.1.2005  
 (732) Gemerské žriedla, spol. s r. o., Cesta Gemerských žriediel, 982 18 Tornaľa, SK;  
 (740) Ondruš Ján, JUDr., Bratislava, SK;

**(111) 209196**

(151) 8.4.2005  
 (180) 10.12.2013  
 (210) 3615-2003  
 (220) 10.12.2003  
 (442) 3.1.2005  
 (732) St. Nicolaus, a. s., 1. mája 113, 031 28 Liptovský Mikuláš, SK;  
 (740) Ondruš Ján, JUDr., Bratislava, SK;

**(111) 209197**

(151) 8.4.2005  
 (180) 10.12.2013  
 (210) 3616-2003  
 (220) 10.12.2003  
 (442) 3.1.2005  
 (732) CD - O&M, s. r. o., Mudroňova 44, 811 01 Bratislava, SK;

**(111) 209198**

(151) 8.4.2005  
 (180) 10.12.2013  
 (210) 3617-2003  
 (220) 10.12.2003  
 (442) 3.1.2005  
 (732) Slovenská televízna spoločnosť, s. r. o., Blatné 18, 900 82 Blatné, SK;  
 (740) Fajnorová Mária, Ing., Bratislava, SK;

**(111) 209199**

(151) 8.4.2005  
 (180) 11.12.2013  
 (210) 3619-2003  
 (220) 11.12.2003  
 (442) 3.1.2005  
 (732) MATTEL, INC., 333 Continental Boulevard, El Segundo, California 90245-5012, US;  
 (740) Žovicová Viera, Mgr., Bratislava, SK;

**(111) 209200**

(151) 8.4.2005  
 (180) 11.12.2013  
 (210) 3620-2003  
 (220) 11.12.2003  
 (442) 3.1.2005  
 (732) MATTEL, INC., 333 Continental Boulevard, El Segundo, California 90245-5012, US;  
 (740) Žovicová Viera, Mgr., Bratislava, SK;

**(111) 209201**

(151) 8.4.2005  
 (180) 11.12.2013  
 (210) 3623-2003  
 (220) 11.12.2003  
 (442) 3.1.2005  
 (732) Slovenská televízia, Mlynská dolina, 845 45 Bratislava, SK;  
 (740) Gruber Dalibor, Ing., Košice, SK;

**(111) 209202**

(151) 8.4.2005  
 (180) 11.12.2013  
 (210) 3624-2003  
 (220) 11.12.2003  
 (442) 3.1.2005  
 (732) Slovenská televízia, Mlynská dolina, 845 45 Bratislava, SK;  
 (740) Gruber Dalibor, Ing., Košice, SK;

**(111) 209203**

(151) 8.4.2005  
 (180) 12.12.2013  
 (210) 3626-2003  
 (220) 12.12.2003  
 (442) 3.1.2005  
 (732) Przedsiębiorstwo Farmaceutyczne "JELFA" Spółka Akcyjna, ul. Wincentego Pola 21, Jelenia Góra 58-500, PL;  
 (740) Bušová Eva, JUDr., Bratislava, SK;

**(111) 209204**

(151) 8.4.2005  
 (180) 12.12.2013  
 (210) 3627-2003  
 (220) 12.12.2003  
 (442) 3.1.2005  
 (732) MERCK & Co., Inc., One Merck Drive, Whitehouse Station, New Jersey, US;  
 (740) Bušová Eva, JUDr., Bratislava, SK;

**(111) 209205**

(151) 8.4.2005  
 (180) 12.12.2013  
 (210) 3628-2003  
 (220) 12.12.2003  
 (442) 3.1.2005  
 (732) Merck & Co., Inc., One Merck Drive, Whitehouse Station, New Jersey, US;  
 (740) Bušová Eva, JUDr., Bratislava, SK;

**(111) 209206**

(151) 8.4.2005  
(180) 12.12.2013  
(210) 3629-2003  
(220) 12.12.2003  
(442) 3.1.2005  
(732) Viacom International Inc., spoločnosť zriadená a existujúca podľa zákonov štátu Delaware, 1515 Broadway, New York, 10036 New York, US;  
(740) Bezák Marián, Ing., Bratislava, SK;

---

**(111) 209207**

(151) 8.4.2005  
(180) 12.12.2013  
(210) 3634-2003  
(220) 12.12.2003  
(442) 3.1.2005  
(732) LUSA, spol. s r. o., Stará Vajnorská 17, 831 04 Bratislava, SK;  
(740) Porubčan Róbert, Ing., Ivanka pri Dunaji, SK;

---

**(111) 209208**

(151) 8.4.2005  
(180) 12.12.2013  
(210) 3636-2003  
(220) 12.12.2003  
(442) 3.1.2005  
(732) DEMA SENICA, a. s., Dlhá 248, 905 01 Senica, SK;  
(740) Holoubková Mária, Ing., Bratislava, SK;

---

**(111) 209209**

(151) 8.4.2005  
(180) 12.12.2013  
(210) 3637-2003  
(220) 12.12.2003  
(442) 3.1.2005  
(732) DEMA SENICA, a. s., Dlhá 248, 905 01 Senica, SK;  
(740) Holoubková Mária, Ing., Bratislava, SK;

---

**(111) 209210**

(151) 8.4.2005  
(180) 12.12.2013  
(210) 3642-2003  
(220) 12.12.2003  
(442) 3.1.2005  
(732) BertelsmannSpringer CZ, s. r. o., Nádražní 32, 150 00 Praha, CZ;  
(740) Hojčuš Peter, Ing., Bratislava, SK;

---

**(111) 209211**

(151) 8.4.2005  
(180) 12.12.2013  
(210) 3644-2003  
(220) 12.12.2003  
(442) 3.1.2005  
(732) JAMEL FASHION, s. r. o., Ul. Štefánikova 1067/74, 029 01 Námestovo, SK;  
(740) Záthurecký Eugen, JUDr., Banská Bystrica, SK;

---

**(111) 209212**

(151) 8.4.2005  
(180) 15.12.2013  
(210) 3648-2003  
(220) 15.12.2003  
(310) 78/328,280  
(320) 14.11.2003  
(330) US  
(442) 3.1.2005  
(732) Convergys CMG Utah Inc., 10975 South Sterling View Drive, South Jordan, Utah 84095, US;  
(740) Fajnorová Mária, Ing., Bratislava, SK;

---

**(111) 209213**

(151) 8.4.2005  
(180) 25.6.2013  
(210) 1699-2003  
(220) 25.6.2003  
(442) 7.7.2004  
(732) KLEMBER, spol. s r. o., Nová Osada 757, 929 01 Dunajská Streda, SK;  
(740) Záthurecký Eugen, JUDr., Banská Bystrica, SK;

---

**(111) 209214**

(151) 8.4.2005  
(180) 25.6.2013  
(210) 1700-2003  
(220) 25.6.2003  
(442) 7.7.2004  
(732) KLEMBER, spol. s r. o., Nová Osada 757, 929 01 Dunajská Streda, SK;  
(740) Záthurecký Eugen, JUDr., Banská Bystrica, SK;

---

**(111) 209215**

(151) 8.4.2005  
(180) 25.6.2013  
(210) 1701-2003  
(220) 25.6.2003  
(442) 7.7.2004  
(732) KLEMBER, spol. s r. o., Nová Osada 757, 929 01 Dunajská Streda, SK;  
(740) Záthurecký Eugen, JUDr., Banská Bystrica, SK;

---

**(111) 209216**

(151) 8.4.2005  
(180) 25.6.2013  
(210) 1702-2003  
(220) 25.6.2003  
(442) 7.7.2004  
(732) KLEMBER, spol. s r. o., Nová Osada 757, 929 01 Dunajská Streda, SK;  
(740) Záthurecký Eugen, JUDr., Banská Bystrica, SK;

---

**(111) 209217**

(151) 8.4.2005  
(180) 15.12.2013  
(210) 3649-2003  
(220) 15.12.2003  
(442) 3.1.2005  
(732) Convergys CMG Utah Inc., 10975 South Sterling View Drive, South Jordan, Utah 84095, US;  
(740) Fajnorová Mária, Ing., Bratislava, SK;

---

**(111) 209218**

(151) 8.4.2005  
 (180) 15.12.2013  
 (210) 3650-2003  
 (220) 15.12.2003  
 (442) 3.1.2005  
 (732) Belupo Lijekovi i Kozmetika d. d., Danica 5,  
 48 000 Koprivnica, HR;  
 (740) Fajnorová Mária, Ing., Bratislava, SK;

**(111) 209224**

(151) 8.4.2005  
 (180) 30.12.2013  
 (210) 3777-2003  
 (220) 30.12.2003  
 (442) 3.1.2005  
 (732) Baliarne obchodu, a. s., Poprad, Hraničná 664/16,  
 058 01 Poprad, SK;  
 (740) Žuffa Ladislav, Ing., Poprad, SK;

**(111) 209219**

(151) 8.4.2005  
 (180) 16.12.2013  
 (210) 3670-2003  
 (220) 16.12.2003  
 (442) 3.1.2005  
 (732) PERFEKT - SH, s. r. o., Hliníková 45, 952 01  
 Vráble, SK;  
 (740) Beleščák Ladislav, Ing., Piešťany, SK;

**(111) 209225**

(151) 8.4.2005  
 (180) 30.12.2013  
 (210) 3778-2003  
 (220) 30.12.2003  
 (442) 3.1.2005  
 (732) Baliarne obchodu, a. s., Poprad, Hraničná 664/16,  
 058 01 Poprad, SK;  
 (740) Žuffa Ladislav, Ing., Poprad, SK;

**(111) 209220**

(151) 8.4.2005  
 (180) 17.12.2013  
 (210) 3694-2003  
 (220) 17.12.2003  
 (442) 3.1.2005  
 (732) ASP, s. r. o., Divina 467, 013 31 Divina, SK;  
 (740) Hojčuš Peter, Ing., Bratislava, SK;

**(111) 209226**

(151) 8.4.2005  
 (180) 30.12.2013  
 (210) 3779-2003  
 (220) 30.12.2003  
 (442) 3.1.2005  
 (732) Baliarne obchodu, a. s., Poprad, Hraničná 664/16,  
 058 01 Poprad, SK;  
 (740) Žuffa Ladislav, Ing., Poprad, SK;

**(111) 209221**

(151) 8.4.2005  
 (180) 22.12.2013  
 (210) 3714-2003  
 (220) 22.12.2003  
 (442) 3.1.2005  
 (732) Pierre Balmain S.A., 44, rue François 1 er, 75008  
 Paris, FR;  
 (740) Bachratá Magdaléna, Mgr., Bratislava, SK;

**(111) 209227**

(151) 8.4.2005  
 (180) 30.12.2013  
 (210) 3780-2003  
 (220) 30.12.2003  
 (442) 3.1.2005  
 (732) Baliarne obchodu, a. s., Poprad, Hraničná 664/16,  
 058 01 Poprad, SK;  
 (740) Žuffa Ladislav, Ing., Poprad, SK;

**(111) 209222**

(151) 8.4.2005  
 (180) 22.12.2013  
 (210) 3715-2003  
 (220) 22.12.2003  
 (442) 3.1.2005  
 (732) Pierre Balmain S.A., 44, rue François 1 er, 75008  
 Paris, FR;  
 (740) Bachratá Magdaléna, Mgr., Bratislava, SK;

**(111) 209228**

(151) 8.4.2005  
 (180) 30.12.2013  
 (210) 3781-2003  
 (220) 30.12.2003  
 (442) 3.1.2005  
 (732) Baliarne obchodu, a. s., Poprad, Hraničná 664/16,  
 058 01 Poprad, SK;  
 (740) Žuffa Ladislav, Ing., Poprad, SK;

**(111) 209223**

(151) 8.4.2005  
 (180) 29.12.2013  
 (210) 3773-2003  
 (220) 29.12.2003  
 (442) 3.1.2005  
 (732) Opavia - LU, a. s., Vinohradská 2828/151, 130 00  
 Praha, CZ;  
 (740) Kováčik Štefan, Ing., Bratislava, SK;

**(111) 209229**

(151) 8.4.2005  
 (180) 31.12.2013  
 (210) 3791-2003  
 (220) 31.12.2003  
 (442) 3.1.2005  
 (732) Pečivárne Liptovský Hrádok, s. r. o., Liptovská  
 Porúbka 347, 033 01 Liptovský Hrádok, SK;  
 (740) Holakovský Štefan, Ing., Bratislava, SK;

**(111) 209230**

(151) 8.4.2005  
(180) 31.12.2013  
(210) 3793-2003  
(220) 31.12.2003  
(442) 3.1.2005  
(732) Pečivárne Liptovský Hrádok, s. r. o., Liptovská Porúbka 347, 033 01 Liptovský Hrádok, SK;  
(740) Holakovský Štefan, Ing., Bratislava, SK;

---

**(111) 209231**

(151) 8.4.2005  
(180) 31.12.2013  
(210) 3794-2003  
(220) 31.12.2003  
(442) 3.1.2005  
(732) Pečivárne Liptovský Hrádok, s. r. o., Liptovská Porúbka 347, 033 01 Liptovský Hrádok, SK;  
(740) Holakovský Štefan, Ing., Bratislava, SK;

---

**(111) 209232**

(151) 8.4.2005  
(180) 7.1.2014  
(210) 53-2004  
(220) 7.1.2004  
(442) 3.1.2005  
(732) Bristol-Myers Squibb Company, a Delaware Corporation, 345 Park Avenue, New York, NY 10154, US;  
(740) Brichtová Tatiana, JUDr., Bratislava, SK;

---

**(111) 209233**

(151) 8.4.2005  
(180) 7.1.2014  
(210) 54-2004  
(220) 7.1.2004  
(442) 3.1.2005  
(732) Bristol-Myers Squibb Company, a Delaware Corporation, 345 Park Avenue, New York, NY 10154, US;  
(740) Brichtová Tatiana, JUDr., Bratislava, SK;

---

**(111) 209234**

(151) 8.4.2005  
(180) 7.1.2014  
(210) 55-2004  
(220) 7.1.2004  
(442) 3.1.2005  
(732) Bristol-Myers Squibb Company, a Delaware Corporation, 345 Park Avenue, New York, NY 10154, US;  
(740) Brichtová Tatiana, JUDr., Bratislava, SK;

---

**(111) 209235**

(151) 8.4.2005  
(180) 7.1.2014  
(210) 59-2004  
(220) 7.1.2004  
(442) 3.1.2005  
(732) Bristol-Myers Squibb Company, a Delaware Corporation, 345 Park Avenue, New York, NY 10154, US;  
(740) Brichtová Tatiana, JUDr., Bratislava, SK;

---

**(111) 209236**

(151) 8.4.2005  
(180) 8.1.2014  
(210) 65-2004  
(220) 8.1.2004  
(442) 3.1.2005  
(732) Genentech, Inc. (A Delaware Corporation), 1 DNA Way, South San Francisco, California 94080-4990, US;  
(740) Beleščák Ladislav, Ing., Piešťany, SK;

---

**(111) 209237**

(151) 8.4.2005  
(180) 9.1.2014  
(210) 75-2004  
(220) 9.1.2004  
(442) 3.1.2005  
(732) ASOCIÁCIA PRE KULTÚRU, VZDELÁVANIE A KOMUNIKÁCIU, Laurinská 2, 811 01 Bratislava, SK;

---

**(111) 209238**

(151) 8.4.2005  
(180) 9.1.2014  
(210) 76-2004  
(220) 9.1.2004  
(442) 3.1.2005  
(732) ASOCIÁCIA PRE KULTÚRU, VZDELÁVANIE A KOMUNIKÁCIU, Laurinská 2, 811 01 Bratislava, SK;

---

**(111) 209239**

(151) 8.4.2005  
(180) 12.1.2014  
(210) 85-2004  
(220) 12.1.2004  
(442) 3.1.2005  
(732) LOOK FOR, spol. s r. o., Zuby 1/1234, 900 21 Svätý Jur, SK;

---

**(111) 209240**

(151) 8.4.2005  
(180) 12.1.2014  
(210) 88-2004  
(220) 12.1.2004  
(310) 194487  
(320) 1.8.2003  
(330) CZ  
(442) 3.1.2005  
(732) FRANFINANCE, Ltd., 57-59, avenue de Chatou, 92500 Rueil Malmaison, FR;  
(740) Fajnorová Mária, Ing., Bratislava, SK;

---

**(111) 209241**

(151) 8.4.2005  
(180) 13.1.2014  
(210) 95-2004  
(220) 13.1.2004  
(442) 3.1.2005  
(732) Janette art, s. r. o., Ostrá Lúka 120, 962 61 Ostrá Lúka, SK;

---

**(111) 209242**

(151) 8.4.2005  
 (180) 11.2.2014  
 (210) 477-2004  
 (220) 11.2.2004  
 (442) 3.1.2005  
 (732) Spolok slovenských spisovateľov, Laurinská 2, 815 84 Bratislava, SK;

**(111) 209243**

(151) 8.4.2005  
 (180) 19.2.2014  
 (210) 492-2004  
 (220) 19.2.2004  
 (442) 3.1.2005  
 (732) Kollár Milan, Mgr., Lietavská 11, 851 06 Bratislava, SK;

**(111) 209244**

(151) 8.4.2005  
 (180) 19.2.2014  
 (210) 493-2004  
 (220) 19.2.2004  
 (442) 3.1.2005  
 (732) Kollár Milan, Mgr., Lietavská 11, 851 06 Bratislava, SK;

**(111) 209245**

(151) 8.4.2005  
 (180) 19.2.2014  
 (210) 508-2004  
 (220) 19.2.2004  
 (442) 3.1.2005  
 (732) Kollár Milan, Mgr., Lietavská 11, 851 06 Bratislava, SK;

**(111) 209246**

(151) 8.4.2005  
 (180) 19.2.2014  
 (210) 509-2004  
 (220) 19.2.2004  
 (442) 3.1.2005  
 (732) Kollár Milan, Mgr., Lietavská 11, 851 06 Bratislava, SK;

**(111) 209247**

(151) 8.4.2005  
 (180) 23.2.2014  
 (210) 537-2004  
 (220) 23.2.2004  
 (442) 3.1.2005  
 (732) HUTNÉ STAVBY Košice, s. r. o., Železiarská 49, 040 15 Košice, SK;

**(111) 209248**

(151) 8.4.2005  
 (180) 25.1.2009  
 (210) 2395-2004  
 (220) 25.1.1999  
 (442) 3.1.2005

(732) Nextnet Wireless, Inc., 6800 France Avenue, Minneapolis, Minnesota 55435, US;  
 (740) Fajnorová Mária, Ing., Bratislava, SK;

**(111) 209249**

(151) 8.4.2005  
 (180) 17.12.2013  
 (210) 3688-2003  
 (220) 17.12.2003  
 (442) 3.1.2005  
 (732) METROPOLIS PLUS, s. r. o., Priemyselná 1, 821 09 Bratislava, SK;

**(111) 209251**

(151) 12.4.2005  
 (180) 21.11.2012  
 (210) 3343-2002  
 (220) 21.11.2002  
 (442) 7.10.2003  
 (732) Slovenské liehovary a likérky, a. s., Trnavská cesta, 920 41 Leopoldov, SK;  
 (740) Ondruš Ján, JUDr., Bratislava, SK;

**(111) 209252**

(151) 12.4.2005  
 (180) 10.12.2012  
 (210) 3627-2002  
 (220) 10.12.2002  
 (442) 4.5.2004  
 (732) Hudobné centrum, Michalská 10, 815 36 Bratislava, SK;

**(111) 209253**

(151) 12.4.2005  
 (180) 1.4.2006  
 (210) 173-2005  
 (220) 1.4.1996  
 (732) Alcon Inc., Bösch 69, CH-6331 Hünenberg, CH;  
 (740) ROTT, RŮŽIČKA & GUTTMANN, v. o. s., Bratislava, SK;

**(111) 209255**

(151) 14.4.2005  
 (180) 7.11.2006  
 (210) 2922-96  
 (220) 7.11.1996  
 (442) 11.2.1999  
 (732) Tetra Laval Holdings & Finance S. A., Avenue Général-Guisan 70, CH-1009 Pully, CH;  
 (740) Fajnorová Mária, Ing., Bratislava, SK;

**(111) 209257**

(151) 20.4.2005  
 (180) 14.1.2010  
 (210) 53-2000  
 (220) 14.1.2000  
 (442) 12.3.2001  
 (732) PepsiCo, Inc., spoločnosť zriadená podľa zákonov štátu North Carolina, Purchase, New York 10577, US;  
 (740) Bezák Marián, Ing., Bratislava, SK;

**(111) 209259**

(151) 20.4.2005

(180) 15.4.2012

(210) 1072-2002

(220) 15.4.2002

(442) 4.3.2003

(732) GENERAL MOTORS ACCEPTANCE CORPORATION, West Grand Boulevard and Cass Avenue, Detroit, Michigan 48202, US;

(740) Guniš Jaroslav, Mgr., Bratislava, SK;

---

**(111) 209265**

(151) 21.4.2005

(180) 7.11.2012

(210) 3195-2002

(220) 7.11.2002

(442) 4.11.2003

(732) SEZ, a. s., M. R. Štefánika 1831/46, 026 19 Dolný Kubín, SK;

---

**(111) 209268**

(151) 27.4.2005

(180) 28.9.2011

(210) 2850-2001

(220) 28.9.2001

(442) 3.12.2002

(732) Danaj Igor, Dúbrava 49, 032 12 Dúbrava, SK;

(740) PATENTSERVIS BRATISLAVA, a. s., Bratislava, SK;

---

**(111) 209279**

(151) 29.4.2005

(180) 10.9.2012

(210) 2591-2002

(220) 10.9.2002

(442) 2.12.2003

(732) JohnsonDiversey, Inc., 8310 16th Street, Sturtevant, Wisconsin 53177-0902, US;

(740) Žovicová Viera, Mgr., Bratislava, SK;

---

**Zapísané ochranné známky so zmenou**

(210)	(111)	(210)	(111)	(210)	(111)	(210)	(111)
1781-94	209254	3104-99	209256	2769-2003	209284	5399-2005	209276
1716-96	209266	2737-2001	209258	2770-2003	209285	5400-2005	209277
2493-98	209267	1791-2002	209272	3537-2003	209250	5401-2005	209278
848-99	209261	1793-2002	209273	3586-2003	209282	5402-2005	209269
1383-99	209262	487-2003	209280	3589-2003	209283	5403-2005	209270
1384-99	209263	488-2003	209281	5397-2005	209274	5404-2005	209271
2716-99	209264	2342-2003	209260	5398-2005	209275		

**(111) 209250**

(151) 11.4.2005  
 (180) 2.12.2013  
 (210) 3537-2003  
 (220) 2.12.2003  
 (442) 3.1.2005

**8 (511) 7, 16, 37**

(511) 7 - Tlačiarenské stroje, stroje na potlač výrobkov sieťotlačou, tampónovou tlačou, ink-jetom, laserovou tlačou, termotransférovou tlačou, etiketovacie stroje, stroje pre kníhviazačský priemysel; súčasti uvedených strojov patriace do tejto triedy.  
 16 - Ručné etiketovacie prístroje, kancelárske stroje a prístroje na viazanie kníh a tlačovín.  
 37 - Montáž, servis a opravy strojov a zariadení uvedených v triedach 7 a 16.

**(540)**

**Leonardo technology**

(732) Leonardo technology s. r. o., K Vápence 601, 692 01 Mikulov, CZ;  
 (740) Kováčik Štefan, Ing., Bratislava, SK;

**(111) 209254**

(151) 14.4.2005  
 (180) 8.8.2014  
 (210) 1781-94  
 (220) 8.8.1994  
 (442) 3.6.2003

**8 (511) 7, 35**

(511) 7 - Baliace stroje, stroje a zariadenia na výrobu pečiva, čokolády a cukroviniek, dopravníky, drviče, manipulátory, stroje na miesenie, miešacie stroje, mixéry, mlyny, plniace stroje, rezacie stroje, roboty, stroje na výrobu nápojov, zatavovacie stroje.  
 35 - Sprostredkovateľská činnosť v oblasti uvedených tovarov.

**(540)**

*figaro*

(732) I. D. C. Holding, a. s., Drieňová 3, 821 01 Bratislava, SK;  
 (740) Guniš Jaroslav, Mgr., Bratislava, SK;

**(111) 209256**

(151) 20.4.2005  
 (180) 6.12.2009  
 (210) 3104-99  
 (220) 6.12.1999  
 (442) 12.2.2001

**8 (511) 35, 42**

(511) 35 - Reklamné služby, marketing.  
 42 - Poskytovanie jedla a nápojov, reštauračné a barové služby.

**(540) ZUBROVKA**

(732) Spirits International N. V., World Trade Center, unit TM II 19, Willemstad, Curacao, AN;  
 (740) ROTT, RŮŽIČKA & GUTTMANN, v. o. s., Bratislava, SK;

**(111) 209258**

(151) 20.4.2005  
 (180) 17.9.2011  
 (210) 2737-2001  
 (220) 17.9.2001  
 (442) 10.9.2002

**7 (511) 9**

(511) 9 - Počítačový systém.

**(540) Ekonomický systém POHODA**

(732) STORMWARE, s. r. o., Pri Suchom mlyne 59, 811 04 Bratislava, SK;  
 (740) Bianchi Peter, JUDr., Bratislava, SK;

**(111) 209260**

(151) 20.4.2005  
 (180) 18.8.2013  
 (210) 2342-2003  
 (220) 18.8.2003  
 (310) 194346  
 (320) 29.7.2003  
 (330) CZ  
 (442) 3.1.2005

**8 (511) 8, 11, 16, 20, 21, 24**

(511) 8 - Brúsky, brúsy, holiace čepele, česáky na ovocie, depilačné prístroje, diamanty pre sklenárov (časti ručných nástrojov), dláta, frézy, zdvihadlá (hevery), závitové hlavy, mažiare, hoblíky, súpravy na holenie, holiace strojčeky, hrable, vyťahovače klinec, zariadenia na hubenie rastlinných škodcov, hustilky pneumatík, pilníky, vreckové nože, kladivá, kliešte, maticové kľúče, vrtáky, otvárače konzerv, kosy, krájače, krompáče,

lopaty, luskáčiky na orechy, pílové listy (časti ručného náradia), lyžice, špachtle, motyčky, naberačky, nástroje a ručné náradie, nebožiece, neceséry a holiace potreby, nože, príbory, nožnice, záhradnícke nožnice, oblúkové píly, ocielky, palice, pinzety, ručné pištole na vytlačanie tmelu, kutáče, obojručné nože (strúhadlá), priebojníky, rašple, rýle, rezné nástroje, sekery, kosáky, ručné mlynčeky, zveráky, škrabky, skrutkovače, vidly, vrtáky, ručné vŕtačky, výhrubníky, výstružníky, záhradnícke náradie ručné, závitníky, murárske lyžice.

11 - Akváriové prístroje na vykurovanie a čistenie, vodovodné batérie, baterky (svietidlá), bideity, bojler, vykurovacie články, drezy, elektrické kávovary, elektrické lampy, elektrické vyhrievané podušky a prikrývky, filtre na pitnú vodu, fontány, fritézy, grily, chladiace nádoby, chladiace stroje, prístroje a zariadenia, chladničky, elektrické jogurtovače, sprchovacie kabíny, kachle, pece, sporáky, klimatizačné zariadenia, kohútiky, elektrické kanvice, výhrevné kotly, vane, kúpeľňové armatúry, obklady, krby, kuchynské odsávacie zariadenia, lampy, lustre, mrazničky, elektricky vyhrievané nánožníky, zariadenia na ohrievanie teplej vody, ohrievače, hriankovače, osvetľovacie prístroje a zariadenia, rúry na pečenie, pisaíre, plechy na pečenie, reťaze farbených žiaroviek, sanitárne prístroje a zariadenia, saunové zariadenia, sedadlá, splachovače, sprchovacie kúty, sprchy, tienidlá, stropné svetlá a lustre, sušičky bielizne, šamot, toalety, umývadlá, vianočné svetlá, ventilátory, vodovodné zariadenia, výbojky, zapaľovače, žiarovky.

16 - Papier, albumy, atlasy, baliaci papier, farbivé pásy do písacích strojov, farby vodové, blahoprajné pohľadnice, bloky, brožúry, fólie z regenerovanej celulózy na balenie (celulóza), periodiká, tuš, číslovačky, dierkovačky, dosky na dokumenty, papierové plienky, listový papier, etikety s výnimkou textilných, filtračný papier, fotografie, glóbusy, reprodukcie grafické, grafiky, gummy na gumovanie, modelovacia hmota, hubky, hracie karty, atramenty, kalendáre, kancelárske potreby, kancelárske spinky, papierové vreckovky, kartóny, knihy - kuchárky, verzatilky, krividlá, lepiace pásy a lepidlá na kancelárske účely a pre domácnosť, lístky, maliarske plátna, stojany a štetce, palety pre maliarov, mapy, pripínáčky, noviny, nože na papier, nožíky na kancelárske účely, obálky, obaly, obtlačky, strúhadlá na ceruzky, papier, toaletný papier, papierenské výrobky, papierové obrúsky, papierové obrusy, pastelky, pečatný vosk, plagáty, plány, pohľadnice, poštové známky, potreby na písanie, zástavky papierové, pravítka, prestieranie papierové, písacie stroje, vrecká papierové, pečiatky, papierové uteráky, rysovacie potreby, zošity, zošivačky, skicáre, školské potreby, štetce, ťažidlá, tlačoviny, ceruzky, učebné pomôcky okrem prístrojov, fólie na balenie z plastických hmôt, maliarske valčeky, zápisníky, spevníky.

20 - Bambus, búdy pre domáce zvieratá, nábytok bytový a kancelársky, gauče, príchytky (rozperky), kade, kolísky, koše, kreslá, lavičky, ležadlá skladacie, leňošky, matrace, obrazové lišty a rámy, slamenice, pohovky, police, vankúše, ponky, posteľe, bielizníky, dosky na mäso, prútený tovar,

ratan, rúčky a rukoväti na náradie, pletená slama, slamníky, stolčeky a stoly, stolárske umelecké výrobky ako bytové doplnky, tyče na záclony, podnosy na rastliny, rebríky, stoličky.

21 - Kanvy, cedidlá, cestovné fľaše, cukorničky, čajníky, čajové súpravy, čistiace nástroje ručné zahrnuté v tejto triede, dávkovače mydla, dávkovače papierových uterákov, dávkovače toaletného papiera, demizóny, kliecky pre domáce zvieratá, drôtenky na čistenie na použitie v domácnosti, džbániky, figúrky z porcelánu, terakoty alebo skla, kuchynské formy a formičky, formy na koláče, grily na pečenie, handry na čistenie, hlboké misy, umývacie huby, hrnce, hrnčiarsky tovar, hrebene, nádoby na ľad, lopárik a schránky na chlieb, kefy, zubné kefky, kastróly, kávové súpravy, vedrá, kvetníky, koše na odpadky, kotlíky, kuchynský riad, lisy na ovocie pre domácnosť s výnimkou elektrických, majolika, misy, ručné mixéry, ručné mlynčeky, mopy, naberačky, kuchynské nádoby, nádoby na smeti, lieviky, zubná niť, nočníky, obaly na mydlo, otvárače na fľaše, panvice, špáradlá, pasce na hmyz a hľadavce, koreničky, lapačky na muchy, pracháče na koberce, podnosy, porcelán, kuchynské potreby, toaletné potreby, kolíky na bielizeň, sušiaci na bielizeň, dosky na žehlenie, schránky na jedlo, pudrenky, rozstrekovače na voňavky, ražne na pečenie, rukavice pre domácnosť, naberačky, servisy, tabuľové sklo, soľníčky, zmetáky, stojančeky, strúhadlá, svietniky, šálky, džbery, šľahače ručné, ručné šrotovníky na použitie v domácnosti, kade, papierové táce, papierové tanier, tanier, tepelnoizolačné nádoby (termosky), tlakové hrnce s výnimkou elektrických, utierky na čistenie, války na cesto, vaničky, vedierka, vykrajovacie formičky na pečivo, výrobky z krištáľového skla, vývrtky, žajdlíky.

24 - Bavlnené látky, barchet, brokát, cestovné prikrývky, damask, flanel, flauš, hodváb, jutový textil, kaliko, kanava, vreckovky, kartún, krep, látky, posteľné pokrývky a prikrývky, posteľná bielizeň, lôžkoviny, menčestre, matracovina, moskytiery, nábytkové poťahy, záclony, plátno, plš, podšívky, poťahy na nábytok z textilných materiálov, posteľná a stolová bielizeň, plachty, obliečky, plédy, vrecoviny, rolety textilné, uteráky, zamat, spacie vaky, súkno, stolové obrusy a obrúsky textilné, sypkovina, taft, textilie, rolety, tkaniny, tyl, úplet, vlajky, záclonovina.

#### (540) fine line

(732) AHOLD Czech Republic, a. s., Slavičkova 1a, 638 00 Brno, CZ;

(740) Kubínyi Peter, Bc., Trenčín, SK;

#### (111) 209261

(151) 21.4.2005

(180) 1.4.2009

(210) 848-99

(220) 1.4.1999

(442) 14.8.2000

#### 7 (511) 32

(511) 32 - Pivo, minerálne vody, šumivé nápoje a iné nápoje nealkoholické, nápoje a šťavy ovocné, sirupy a iné prípravky na výrobu nápojov.



(540)

# GORDON

(732) FONTEA a. s., Veselí nad Lužnicí 596/I, 391 81  
Veselí nad Lužnicí, CZ;

(740) Kajabová Monika, JUDr., Bratislava, SK;

(111) 209262

(151) 21.4.2005

(180) 31.5.2009

(210) 1383-99

(220) 31.5.1999

(442) 12.2.2001

7 (511) 32

(511) 32 - Sýtené nealkoholické nápoje, ovocné šťavy, džúsy, citrónové koncentráty, sirupy a ostatné nealkoholické nápoje.

(540)

(732) Kofola a. s., Za drahou 165/1, 794 01 Krnov -  
- Pod Bezručovým vrchem, CZ;

(740) Záhurecký Eugen, JUDr., Banská Bystrica, SK;

(111) 209263

(151) 21.4.2005

(180) 31.5.2009

(210) 1384-99

(220) 31.5.1999

(442) 12.2.2001

7 (511) 32

(511) 32 - Sýtené nealkoholické nápoje, ovocné šťavy, džúsy, citrónové koncentráty, sirupy a ostatné nealkoholické nápoje.

(540)

(732) Kofola a. s., Za drahou 165/1, 794 01 Krnov -  
- Pod Bezručovým vrchem, CZ;

(740) Záhurecký Eugen, JUDr., Banská Bystrica, SK;

(111) 209264

(151) 21.4.2005

(180) 26.10.2009

(210) 2716-99

(220) 26.10.1999

(442) 11.12.2000

7 (511) 29, 30

(511) 29 - Mäso, ryby, hydina a zverina, morské živočíchy ako potrava; konzervované, sušené, varené a inak spracované ovocie a zelenina; prípravky zo všetkých uvedených tovarov; polievky; šaláty; plnky; omáčky a chuťové omáčky, všetko patriace do triedy 29.

30 - Ryža, cestoviny, obilniny a obilninové prípravky; čaj, káva, kakao; varená čokoláda, kávové výťažky, kávové náhradky, zmesi kávy a čakanky; čakanka, čakankové zmesi, všetko ako kávové náhradky; neliečivé cukrovinky; jemné pečivo a zákusky, sušienky, kekсы a sucháre; vodové zmrzliny, smotanové zmrzliny, zmrzlinové výrobky, mrazené cukrovinky; zákusky; chlieb; pekárske a cukrárske výrobky, jemné cestá; plnky zložené prevažne z produktov patriacich do triedy 30; sladké nátiery; slané nátiery; malé občerstvenia medzi hlavnými jedlami z produktov patriacich do triedy 30; hotové jedlá a ich zložky obsahujúce prevažne produkty patriace do triedy 30; pizza, pizzové základy; omáčky, posýpky a polevy na pizzu; omáčky na cestoviny a ryžu; šalátové dressings; omáčky a chuťové omáčky, všetko patriace do triedy 30.

(540) CHUŤ RAJA

(732) Mars Incorporated, McLean, Virginia 22101, US;

(740) Fajnorová Mária, Ing., Bratislava, SK;

(111) 209266

(151) 27.4.2005

(180) 28.6.2006

(210) 1716-96

(220) 28.6.1996

(442) 13.3.2000

8 (511) 1, 2, 4, 6, 7, 9, 10, 11, 12, 17, 19, 20, 22, 27, 31, 35, 36, 37, 41, 42

(511) 1 - Chemické výrobky pre priemysel, vedu a lesné hospodárstvo; surové syntetické živice, surové plastické hmoty, prostriedky na kalenie a zváranie kovov, triesloviny, priemyselne spojivá a lepidlá.

2 - Živice prírodné v surovom stave; kovy vo forme fólií a práškov najmä pre maliarov a dekoratérov, tlačiarov a umelcov.

4 - Prostriedky na zavlažovanie a viazanie prachu, svietiace látky.

6 - Búdky a kabíny z obyčajných kovov, busty, sochy, sošky a umelecké diela, čapy, dopravné palety, spájkovací drôt, fľaše na stlačený plyn, oceľové gule, identifikačné známky a náramky, drobný železiarsky tovar, kľúče; kontajnery, veterinárny, konzervy, koše, kotvy, oceľové guľôčky, pásy železa, uholníky, plechovky, poštové schránky, putá, reklamné stĺpy, palety, zvodidlá, sudy, stožiare, škrabáky na topánky, koľajnice a výhybky; chrániče stromov, domové čísla, náhrobné dosky, hrobky, truhly a truhlice, vešiaky a háčiky na vešiaky, kozubové ozdoby a potreby k nim; nedobytné pokladnice a schránky, rudy.

7 - Motory (okrem motorov pre pozemné vozidlá), hnacie remene, liahne.

9 - Prístroje a nástroje vedecké, meracie, navigačné, geodetické, optické, kontrolné, riadiace, signálne, automatické zariadenia uvádzané do činnosti vhođením mince alebo známky, pokladnice, hasiace zariadenia.

10 - Prístroje a nástroje lekárske, zverolekárske, zubolekárske a chirurgické vrátane špeciálneho nábytku pre tieto odbory, zdravotnícke výrobky.

11 - Kozuby, zariadenia na rozvod vody a čistenie odpadových vôd.

12 - Dopravné prostriedky pozemné, letecké a vodné, vozidlá a vozíky, motory.

17 - Kaučuk, guma, gutaperča, balata, azbest, slúda a ich náhradky, ako aj výrobky z uvedených materiálov patriace do tejto triedy, najmä: tesnenia, upchávky, výplne, vlákna, dosky, rúry, obloženia, nárazníky, zvukovoizolačné a tepelnoizolačné materiály; tkaniny, plachty, krytiny a polotovary z týchto materiálov zahrnutých v triede 17, azbestová plsť, azbestové zásteny pre požiarnikov, azbestový papier, zátky, hadice a iné tovary zahrnuté v triede 17.

19 - Reklamné stĺpy, stožiare, kamenárske výrobky, pomníky, umelecké diela z kameňa, betónu a mramoru.

20 - Rakvy.

22 - Obaly na fľaše, povrazové rebríky, sieťky, látkové vrecká na balenie.

27 - Koberce, rohože.

31 - Výrobky poľnohospodárske, záhradnícke, lesnícke, najmä riasy na živočíšnu spotrebu, chmeľ, chmeľové šišky, krmivo, kmene stromov, neopracované rezivo, korok, kôra, kvasnice pre dobytok, mláto, obilie, obilniny na živočíšnu spotrebu, otruby, prísady do krmív, seno, slad, slama, šrot pre zvieratá, škrupiny z orechov, vianočné stromčeky, výlisky, zrno na živočíšnu spotrebu.

35 - Prieskum trhu, podnikové poradenstvo.

36 - Sprostredkovanie kúpy a predaja nehnuteľností, realitná kancelária, lízing, forfajting, faktoring.

37 - Prenájom stavebného materiálu a náradia.

41 - Vydavateľská činnosť.

42 - Výskum v oblasti zavádzania a využívania špeciálnych technológií, zabezpečovanie výstav.

#### (540) METROL

(732) METROL, s. r. o., Beblavého 8, 811 01 Bratislava, SK;

#### (111) 209267

(151) 27.4.2005

(180) 7.10.2008

(210) 2493-98

(220) 7.10.1998

(442) 16.5.2000

#### 7 (511) 16, 28

(511) 16 - Papier, kartón, lepenka a výrobky z týchto materiálov, ktoré nie sú zahrnuté v iných triedach; tlačoviny; knihy, časopisy, noviny, tlačené príručky a návody na použitie; fotografie; piernický tovar a písacie potreby; potreby pre umelcov; vzdelávacie a učebné potreby okrem prístrojov; obalové materiály z plastických hmôt, ktoré nie sú zahrnuté v iných triedach; hracie karty.

28 - Hry a hračky; telocvičné a športové potreby, ktoré nie sú zahrnuté v iných triedach.

#### (540) CONSTRUCTOPEDIA

(732) LEGO System A/S, DK-7190 Billund, DK;

(740) Fajnorová Mária, Ing., Bratislava, SK;

#### (111) 209269

(151) 28.4.2005

(180) 13.6.2012

(210) 5402-2005

(220) 13.6.2002

(310) US 78/119,563

(320) 4.4.2002

(330) US

(442) 11.9.2003

#### 8 (511) 28

(511) 28 - Akčné figúrky na hranie a príslušenstvo; puzdrá na akčné figúrky; detské autíčka; doskové hry; hracie víčky; herné prístroje s video výstupom uvádzajúce wrestlingový zápas; arkádové hry s námietom wrestlingu, hracie automaty tivoli s námietom wrestlingu; prilby na hranie elektronických hier; stolné doskové akčné hry s námietom wrestlingu; skladačky; stavebnice; detské hracie ringy na wrestlingový zápas; bábiky; bábky; vypchaté zvieratká na hranie; kartové hry, hracie karty; detské gitary; vodné pištole; vinylové výrobky do bazénov na hranie, najmä stoličky z nafukovacích podušiek; jednomiestne či dvojmiestne nafukovacie člny; prúdové lyže; rafty; duše pneumatík a nožné pumpy; vianočné ozdoby; kostýmové masky; detské opasky; nábytok pre bábiky; darčeky na večierky typu prskaviek a búchajúcich guľôčok; skejtbordy; biliardové gule a príslušenstvo, najmä pásky na zápästie, biliardové rukavice, súpravy na čistenie biliardových guľí, podpery zápästí, vaky na biliardové gule; hračky na ťahanie za dieťaťom; kolobežky; kolky; prilby; chrániče kolien a lakťov; vysielачky jojo; súpravy na maľovanie tváre; stavebnice plastových modelov; biliardové tága; pokladničky; automaty na žuvačky; mechanické dávkovače na cukríky; dávkovače na lízanky; výrobníky gumových figúrok.

#### (540)

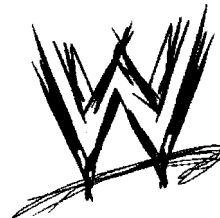

(732) World Wrestling Entertainment, Inc., 1241 East Main Street, Stamford, CT 06902, US;

(740) ROTT, RŮŽIČKA & GUTTMANN, v. o. s., Bratislava, SK;

#### (111) 209270

(151) 28.4.2005

(180) 13.6.2012

(210) 5403-2005

(220) 13.6.2002

(310) 78/119,552

(320) 4.4.2002

(330) US

(442) 11.9.2003

#### 8 (511) 16

(511) 16 - Plagáty, fotografie, zberateľské albumy na fotografie; obchodné vizitky; štítky, najmä tlačene štítky nie z textilu; šanóny, brožúry o športových predstaveniach; obaly, najmä papierové vrecká na balenie, papierové baliace vrecká, lepenkové debny na balenie; plastové tašky na všeobecné použitie; papierové stolovacie potreby, najmä papierové obrúsky, papierové obrusy; lepené etikety; perá; ceruzky, peračníky na ceruzky, strúhadlá na ceruzky; pravítka; gumené; obaly na knihy, poznámkový papier, vložky do poznámkových blokov; maľovanky; detské zápisníky o činnosti, knihy s komiksami, obrázkové knihy, diáre; adresáre; albumy na nálepky; kalendáre; kriedy; časopisy z oblasti športových predstavení; noviny z oblasti športových predstavení; pohľadnice; blahoprajné pohľadnice; odtlačky s dočasným tetovaním; spomienkové programy týkajúce sa športových predstavení; papierové vrecká na jedlo; poznámkové bloky; gumové pečiatky; podložky pod pečiatky; zberateľské predplatené telefónne karty magneticky nekódované; zberateľské telefónne volacie karty magneticky nekódované; poštové pečiatky a zberateľské pečiatky, najmä pamätne pečiatkové hárk; osobné bankové šeky tlačené na zákazku; obaly na šekové knižky; nálepky so spiatočnou adresou; nálepky na nárazníky; odtlačky na okná; litografie; papierové obaly darčiekov na večierky, papierové klobúky na večierky, konfety; rozmnožovacie blany; darčekový baliaci papier, plastové darčekové obaly, kovové darčekové obaly; ozdoby na torty.

(540)

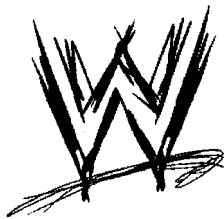

(732) World Wrestling Entertainment, Inc., 1241 East Main Street, Stamford, CT 06902, US;  
(740) ROTT, RŮŽIČKA & GUTTMANN, v. o. s., Bratislava, SK;

(111) 209271

(151) 28.4.2005  
(180) 13.6.2012  
(210) 5404-2005  
(220) 13.6.2002  
(310) 78/119,559  
(320) 4.4.2002  
(330) US  
(442) 11.9.2003

8 (511) 25

(511) 25 - Odevy všetkých druhov, pokrývky hlavy a obuv.

(540)

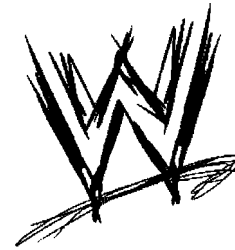

(732) World Wrestling Entertainment, Inc., 1241 East Main Street, Stamford, CT 06902, US;  
(740) ROTT, RŮŽIČKA & GUTTMANN, v. o. s., Bratislava, SK;

(111) 209272

(151) 28.4.2005  
(180) 13.6.2012  
(210) 1791-2002  
(220) 13.6.2002  
(310) 78/119,554  
(320) 4.4.2002  
(330) US  
(442) 11.9.2003

8 (511) 9

(511) 9 - Magnety, kinematografické filmy uvádzajúce športové predstavenia, filmy vyrobené pre televízne uvádzanie športových predstavení; gramofónové nahrávky uvádzajúce športové predstavenia; nahrané audiopásky uvádzajúce športové predstavenia; kompaktné disky uvádzajúce športové predstavenia; zábavné hracie automaty; počítačové hry vo forme kaziet, pásov, softvéru, herných diskov; videohry vo forme kaziet, pásov, softvéru, herných diskov; nahrané videopásky uvádzajúce športové predstavenia; nahrané audiopásky uvádzajúce športové predstavenia; fotografické aparáty; podložky pod myš; optický tovar, najmä okuliare, slnečné okuliare, šnúrky na okuliare vyrobené z motúzikov, šnúrky na okuliare vyrobené z plastov, puzdrá na okuliare.

(540)



(732) World Wrestling Entertainment, Inc., 1241 East Main Street, Stamford, CT 06902, US;  
(740) ROTT, RŮŽIČKA & GUTTMANN, v. o. s., Bratislava, SK;

**(111) 209273**

(151) 28.4.2005  
 (180) 13.6.2012  
 (210) 1793-2002  
 (220) 13.6.2002  
 (310) 78/119,633  
 (320) 4.4.2002  
 (330) US  
 (442) 11.9.2003

**8 (511) 9**

(511) 9 - Magnety, kinematografické filmy uvádzajúce športové predstavenia, filmy vyrobené pre televízne uvádzanie športových predstavení; gramofónové nahrávky uvádzajúce športové predstavenia; nahrané audiopásy uvádzajúce športové predstavenia; kompaktné disky uvádzajúce športové predstavenia; zábavné hracie automaty; počítačové hry vo forme kaziet, pásov, softvéru, herných diskov; videohry vo forme kaziet, pásov, softvéru, herných diskov; nahrané videopásy uvádzajúce športové predstavenia; nahrané audiopásy uvádzajúce športové predstavenia; fotografické aparáty; podložky pod myš; optický tovar, najmä okuliare, slnečné okuliare, šnúrky na okuliare vyrobené z motúzikov, šnúrky na okuliare vyrobené z plastov, puzdrá na okuliare.

**(540) WORLD WRESTLING ENTERTAINMENT**

(732) World Wrestling Entertainment, Inc., 1241 East Main Street, Stamford, CT 06902, US;  
 (740) ROTT, RŮŽIČKA & GUTTMANN, v. o. s., Bratislava, SK;

**(111) 209274**

(151) 28.4.2005  
 (180) 13.6.2012  
 (210) 5397-2005  
 (220) 13.6.2002  
 (310) US 78/119,631  
 (320) 4.4.2002  
 (330) US  
 (442) 11.9.2003

**8 (511) 16**

(511) 16 - Plagáty, fotografie, zberateľské albumy na fotografie; obchodné vizitky; štítky, najmä tlačene štítky nie z textilu; šanóny, brožúry o športových predstaveniach; obaly, najmä papierové vrecká na balenie, papierové baliace vrecká, lepenkové debny na balenie; plastové tašky na všeobecné použitie; papierové stolovacie potreby, najmä papierové obrúsky, papierové obrusy; lepené etikety; perá; ceruzky, peračníky na ceruzky, strúhadlá na ceruzky; pravítka; gummy; obaly na knihy, poznámkový papier, vložky do poznámkových blokov; maľovanky; detské zápisníky o činnosti, knihy s komiksami, obrázkové knihy, diáre; adresáre; albumy na nálepky; kalendáre; kriedy; časopisy z oblasti športových predstavení; noviny z oblasti športových predstavení; pohľadnice; blahoprajné pohľadnice; odtlačky s dočasným tetovaním; spomienkové programy týkajúce sa športových predstavení; papierové vrecká na jedlo; poznámkové bloky; gumové pečiatky; podložky pod pečiatky; zberateľské predplatené telefónne karty magneticky nekódované; zberateľské telefónne volacie karty

magneticky nekódované; poštové pečiatky a zberateľské pečiatky, najmä pamätne pečiatkové háčky; osobné bankové šeky tlačene na zákazku; obaly na šekové knižky; nálepky so spiatočnou adresou; nálepky na nárazníky; odtlačky na okná; litografie; papierové obaly darčiekov na večierky, papierové klobúky na večierky, konfety; rozmnožovacie blany; darčekový baliaci papier, plastové darčekové obaly, kovové darčekové obaly; ozdoby na torty.

**(540) WORLD WRESTLING ENTERTAINMENT**

(732) World Wrestling Entertainment, Inc., 1241 East Main Street, Stamford, CT 06902, US;  
 (740) ROTT, RŮŽIČKA & GUTTMANN, v. o. s., Bratislava, SK;

**(111) 209275**

(151) 28.4.2005  
 (180) 13.6.2012  
 (210) 5398-2005  
 (220) 13.6.2002  
 (310) 78/119,623  
 (320) 4.4.2002  
 (330) US  
 (442) 11.9.2003

**8 (511) 25**

(511) 25 - Odevy všetkých druhov, pokrývky hlavy a obuv.

**(540) WORLD WRESTLING ENTERTAINMENT**

(732) World Wrestling Entertainment, Inc., 1241 East Main Street, Stamford, CT 06902, US;  
 (740) ROTT, RŮŽIČKA & GUTTMANN, v. o. s., Bratislava, SK;

**(111) 209276**

(151) 28.4.2005  
 (180) 13.6.2012  
 (210) 5399-2005  
 (220) 13.6.2002  
 (310) 78/119,628  
 (320) 4.4.2002  
 (330) US  
 (442) 11.9.2003

**8 (511) 28**

(511) 28 - Akčné figúrky na hranie a príslušenstvo; puzdrá na akčné figúrky; detské autička; doskové hry; hracie vĺčky; herné prístroje s video výstupom uvádzajúce wrestlingový zápas; arkádové hry s námetom wrestlingu, hracie automaty tivoly s námetom wrestlingu; prilby na hranie elektronických hier; stolné doskové akčné hry s námetom wrestlingu; skladačky; stavebnice; detské hracie ringy na wrestlingový zápas; bábiky; bábky; vypchaté zvieratká na hranie; kartové hry, hracie karty; detské gitary; vodné pištole; vinylové výrobky do bazénov na hranie, najmä stoličky z nafukovacích podušiek; jednomiestne či dvojmiestne nafukovacie člny; prúdové lyže; rafty; duše pneumatík a nožné pumpy; vianočné ozdoby; kostýmové masky; detské opasky; nábytok pre bábiky; darčeky na večierky typu prskaviek a búchajúcich guľôčok; skejtbordy; biliardové gule a príslušenstvo, najmä pásy na zápästie,

biliardové rukavice, súpravy na čistenie biliardových gúl, podpery zápästí, vaky na biliardové gule; hračky na ťahanie za dieťaťom; kolobežky; kolky; prilby; chrániče kolien a lakťov; vysielачky jojo; súpravy na maľovanie tváre; stavebnice plastových modelov; biliardové tága; pokladničky; automaty na žuvačky; mechanické dávkovače na cukríky; dávkovače na lízanky; výrobníky gumových figúrok.

**(540) WORLD WRESTLING ENTERTAINMENT**

(732) World Wrestling Entertainment, Inc., 1241 East Main Street, Stamford, CT 06902, US;  
(740) ROTT, RŮŽIČKA & GUTTMANN, v. o. s., Bratislava, SK;

**(111) 209277**

(151) 28.4.2005  
(180) 13.6.2012  
(210) 5400-2005  
(220) 13.6.2002  
(310) 78/119,535  
(320) 4.4.2002  
(330) US  
(442) 11.9.2003

**8 (511) 41**

(511) 41 - Zábavné služby, najmä produkcia a predvádzanie profesionálnych wrestlingových zápasov naživo a prostredníctvom televízie; poskytovanie správ a informácií o wrestlingu pomocou globálnej počítačovej siete.

**(540) WORLD WRESTLING ENTERTAINMENT**

(732) World Wrestling Entertainment, Inc., 1241 East Main Street, Stamford, CT 06902, US;  
(740) ROTT, RŮŽIČKA & GUTTMANN, v. o. s., Bratislava, SK;

**(111) 209278**

(151) 28.4.2005  
(180) 13.6.2012  
(210) 5401-2005  
(220) 13.6.2002  
(310) US 78/119,546  
(320) 4.4.2002  
(330) US  
(442) 11.9.2003

**8 (511) 41**

(511) 41 - Zábavné služby, najmä produkcia a predvádzanie profesionálnych wrestlingových zápasov naživo a informácií o wrestlingu pomocou globálnej počítačovej siete.

**(540)**

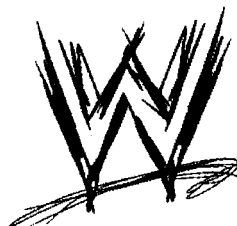

(732) World Wrestling Entertainment, Inc., 1241 East Main Street, Stamford, CT 06902, US;

(740) ROTT, RŮŽIČKA & GUTTMANN, v. o. s., Bratislava, SK;

**(111) 209280**

(151) 29.4.2005  
(180) 28.2.2013  
(210) 487-2003  
(220) 28.2.2003  
(442) 4.5.2004

**8 (511) 9, 42**

(511) 9 - Počítačový softvér používaný v spojení s analýzou a testovaním mazív a súpravy na získavanie, testovanie a analýzu olejových vzoriek.

42 - Služby testovania, analýzy, vyhodnocovania a hlásenia súvisiace s mazivami.

**(540) SIGNUM**

(732) Exxon Mobil Corporation, 5959 Las Colinas Boulevard, Irving, Texas 75039-2298, US;

(740) Tomeš Pavol, Ing., Bratislava, SK;

**(111) 209281**

(151) 29.4.2005  
(180) 28.2.2013  
(210) 488-2003  
(220) 28.2.2003  
(442) 4.5.2004

**8 (511) 9, 42**

(511) 9 - Počítačový softvér používaný v spojení s analýzou a testovaním mazív a súpravy na získavanie, testovanie a analýzu olejových vzoriek.

42 - Služby testovania, analýzy, vyhodnocovania a hlásenia súvisiace s mazivami.

**(540)**

**SIGNUM**

(732) Exxon Mobil Corporation, 5959 Las Colinas Boulevard, Irving, Texas 75039-2298, US;

(740) Tomeš Pavol, Ing., Bratislava, SK;

**(111) 209282**

(151) 29.4.2005  
(180) 8.12.2013  
(210) 3586-2003  
(220) 8.12.2003  
(442) 3.1.2005

**8 (511) 29, 30**

(511) 29 - Mlieko a mliečne výrobky, najmä syry a tvarohy, tiež ochutené, srvátka, srvátkovo-mliečne potraviny, šľahačka, maslo a iné jedlé tuky.

30 - Výrobky z obilia pre humánnu spotrebu, obilné vločky, pekárenské výrobky, sušienky, jemné pečivo, kekery, kretery (slané pečivo).

**(540) ŠUPS A CHRUPS**

(732) SYRÁREŇ BEL SLOVENSKO, a. s., Lastomír-ska 1, 071 01 Michalovce, SK;

(740) ROTT, RŮŽIČKA & GUTTMANN, v. o. s., Bratislava, SK;

**(111) 209283**

(151) 29.4.2005  
 (180) 9.12.2013  
 (210) 3589-2003  
 (220) 9.12.2003  
 (442) 3.1.2005

**8 (511) 9, 12, 28**

(511) 9 - Lodné manévrovacie hydraulické systémy, lodné riadiace elektronické systémy, lodné diaľkové riadenie, elektronicky riadené hydraulické systémy; hlavné rozvodné dosky (panely) elektronického riadenia, okuliare, okuliare, slnečné clony, puzdrá na okuliare, retiazky na okuliare, šnúrky na okuliare, rámy na okuliare, okuliarové sklá, slnečné okuliare, ochranné okuliare, ochranné prilby.

12 - Vozidlá; zariadenia na pohyb po zemi, vo vzduchu alebo vo vode; jachty.

28 - Hry a predmety na hranie; telocvičné a športové potreby, lyže, vodné lyže, snowboardy, surfy, plávacie dosky (sailboardy), lyžiarske palice.

**(540) WALLY**

(732) WALLY YACHTS N.V., De Ruyterkade 62, Willemstad, Curaçao, AN;  
 (740) Bachratá Magdaléna, Mgr., Bratislava, SK;

**(111) 209284**

(151) 3.5.2005  
 (180) 1.10.2013  
 (210) 2769-2003  
 (220) 1.10.2003  
 (442) 8.9.2004

**8 (511) 3, 5**

(511) 3 - Prípravky pracie a bieliace, čistiace, leštiace, odmasťovacie, mydlo, výrobky kozmetické, najmä krémy, telové mlieka, výrobky voňavkárské, najmä parfúmy, toaletné vody, éterické oleje, vodičky a farby na vlasy, zubné pasty, ústne vody a prášky na zuby, osobné a ústne dezodoranty, vlasové prípravky.

5 - Výrobky veterinárske, výrobky hygienické, napr. nohavičky, obrúsky, vložky, vata, tampóny, výrobky dietetické pre deti a chorých, výrobky chemické na lekárske účely, multivitamínové prípravky a nápoje na liečebné účely, potravinové doplnky na liečebné účely, posilňujúce a podporné minerálne látky a vitamíny na liečebné účely, náplasti, obväzový materiál, prostriedky dezinfekčné, na ničenie rastlinných a živočíšnych škodcov, antiparazitné látky.

**(540) BARNY**

(732) PHARMA UNITED INC., 255 Keele St., Toronto, Ontario, M6P-2K1, CA;  
 (740) Mešková Viera, Ing., Bratislava, SK;

**(111) 209285**

(151) 3.5.2005  
 (180) 1.10.2013  
 (210) 2770-2003  
 (220) 1.10.2003  
 (442) 8.9.2004

**8 (511) 3, 5**

(511) 3 - Prípravky pracie a bieliace, čistiace, leštiace, odmasťovacie, mydlo, výrobky kozmetické, najmä krémy, telové mlieka, výrobky voňavkárské, najmä parfúmy, toaletné vody, éterické oleje, vodičky a farby na vlasy, zubné pasty, ústne vody a prášky na zuby, osobné a ústne dezodoranty, vlasové prípravky.

5 - Výrobky veterinárske, výrobky hygienické, napr. nohavičky, obrúsky, vložky, vata, tampóny, výrobky dietetické pre deti a chorých, výrobky chemické na lekárske účely, multivitamínové prípravky a nápoje na liečebné účely, potravinové doplnky na liečebné účely, posilňujúce a podporné minerálne látky a vitamíny na liečebné účely, náplasti, obväzový materiál, prostriedky dezinfekčné, na ničenie rastlinných a živočíšnych škodcov, antiparazitné látky.

**(540) BARNY'S**

(732) PHARMA UNITED INC., 255 Keele St., Toronto, Ontario, M6P-2K1, CA;  
 (740) Mešková Viera, Ing., Bratislava, SK;

**Obnovené ochranné známky**

(210)	(111)	(210)	(111)	(210)	(111)	(210)	(111)
4449	91742	127-95	174993	1354-95	183174	1720-95	182122
4592	116640	176-95	184120	1357-95	183175	1735-95	187673
4934	152102	213-95	181020	1362-95	181322	1763-95	176467
4947	152097	820-95	182057	1385-95	181776	1778-95	182874
5052	152189	841-95	181739	1401-95	181779	1783-95	186572
5298	91505	963-95	181923	1413-95	182858	1784-95	182131
5316	152228	998-95	184898	1414-95	182859	1785-95	185375
5490	108150	1054-95	182443	1433-95	190976	1786-95	185376
33493	156209	1082-95	181091	1441-95	185370	1798-95	182135
33665	156169	1085-95	182073	1492-95	181791	1803-95	175899
33666	156170	1086-95	182074	1504-95	181797	1804-95	184865
33898	156305	1093-95	180922	1505-95	181798	1805-95	181823
34470	156399	1125-95	175930	1506-95	181799	1812-95	181425
34491	156417	1137-95	182846	1507-95	181800	1837-95	181435
35144	156823	1183-95	185363	1508-95	181801	1850-95	181831
48099	162122	1190-95	183693	1509-95	181802	1857-95	184617
48661	162858	1208-95	183166	1510-95	181803	1858-95	184172
48722	162752	1219-95	182089	1511-95	181804	1909-95	191009
48749	162710	1220-95	187670	1551-95	183702	1919-95	182148
48772	162680	1221-95	182090	1568-95	187645	1920-95	182149
48803	162563	1237-95	182466	1623-95	181810	1932-95	182491
54079	166207	1263-95	180929	1625-95	181812	1937-95	182155
54171	166424	1264-95	181137	1626-95	181813	1938-95	182885
54221	166266	1268-95	189257	1627-95	181814	1954-95	182493
54233	167042	1269-95	180931	1628-95	181815	1956-95	189259
54234	166258	1270-95	180932	1629-95	181816	1959-95	182496
54245	166279	1283-95	180935	1648-95	181820	2014-95	184180
54259	166366	1290-95	181769	1652-95	182115	2015-95	185377
54260	166287	1291-95	180939	1680-95	183199	2030-95	183215
54267	166307	1294-95	183172	1698-95	182479	2034-95	182169
54268	166466	1332-95	181242	1707-95	182118	2698-95	188690
66527	179234	1339-95	181317	1708-95	182119		
1781-94	209254	1353-95	183173	1710-95	182121		

**(111) 91505**

- (151) 28.6.1935
- (156) 28.6.2005
- (180) 28.6.2015
- (210) 5298
- (220) 28.6.1935

**7 (511) 4**

- (511) 4 - Mazacie oleje.

**(540) Coray**

- (732) Exxon Mobil Corporation, spoločnosť zriadená podľa zákonov štátu New Jersey, 5959 Las Colinas Boulevard, Irving, Texas 75039-2298, US;
- (740) Tomeš Pavol, Ing., Bratislava, SK;

**(111) 91742**

- (151) 22.7.1935
- (156) 22.7.2005
- (180) 22.7.2015
- (210) 4449
- (220) 22.7.1935

**7 (511) 32**

- (511) 32 - Antikyselinové šumiace prípravky.

**(540) Alka - Seltzer**

- (732) BAYER HEALTHCARE LLC, 100 Bayer Road, Pittsburgh, Pennsylvania 15205, US;
- (740) Tomeš Pavol, Ing., Bratislava, SK;

**(111) 108150**

- (151) 19.7.1935
- (156) 19.7.2005
- (180) 19.7.2015
- (210) 5490
- (220) 19.7.1935

**7 (511) 3, 5**

- (510) Brilantína, kozmetické krémy, kozmetické esencie, kozmetické výťažky, glycerín, voda na vlasy a hlavu, zubná a ústna voda, éterické oleje, voňavkárské výrobky, kozmetické prípravky, pracie a toaletné prípravky a toaletné tovary, toaletné a čistiace mydlo, mydlo na zuby v pevnej, mäkkej, tekutej, práškovej a inej forme, zubná pasta a zubný prášok.

**(540) Olimon**

- (732) SETUZA, a. s., Žukovova 100, 401 29 Ústí nad Labem, CZ;
- (740) Fajnorová Mária, Ing., Bratislava, SK;

**(111) 116640**

(151) 7.6.1935  
 (156) 7.6.2005  
 (180) 7.6.2015  
 (210) 4592  
 (220) 7.6.1935

**7 (511) 1, 6, 7, 8, 9, 10, 11, 12, 13, 19, 21**

(510) Čerpadlá a ich súčiastky, čerpacie stanice a ich príslušenstvá, všetky vodorovné a inštalčné zariadenia, stroje všetkých druhov a elektrické prístroje všetkých druhov, všetky vodárne a ich súčasti, armatúry, spojky, sacie koše, ventily, pracovné valce, postrekovače všetkých druhov, odkvapové misy, odkvapové kalichy, čistiace prístroje, elektromotory, tlakové spínače, plavákové spínače, plaváky, automatické vypínače, zariadenia na vetranie miestností, fyzikálny a optický tovar, prístroje na asanáciu požiaru na hasenie, všetky striekačky, prístroje a pomôcky na hnojovicovanie, roztrekovače, prístroje na využitie močovky, prístroje a zariadenia na umelé zavlažovanie, kompresory, filtre, masky, prístroje a prostriedky protiplynovej obrany.

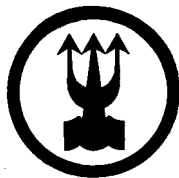
**(540)**

(732) SIGMA GROUP, a. s., Jana Sigmunda 79, 783 50  
 Lutín, CZ;

(740) Bušová Eva, JUDr., Bratislava, SK;

**(111) 152097**

(151) 19.5.1955  
 (156) 12.5.2005  
 (180) 12.5.2015  
 (210) 4947  
 (220) 12.5.1955

**7 (511) 3, 5**

(510) Kozmetické prostriedky na ošetrovanie pokožky, najmä zášpy všetkých druhov.

**(540) PEDIK**

(732) ALPA, s. r. o., Hornoměstská 378, 594 25 Velké  
 Meziříčf, CZ;

(740) Záthureký Eugen, JUDr., Banská Bystrica, SK;

**(111) 152102**

(151) 25.5.1955  
 (156) 7.5.2005  
 (180) 7.5.2015  
 (210) 4934  
 (220) 7.5.1955

**7 (511) 18**

(510) Umelé kože..  
 Umelé kože.

**(540)**

**Vinytol**

(732) TECHNOPLAST, akciová spoločnosť, Chropyně, CZ;

(740) PATENTSERVIS BRATISLAVA, a. s., Bratislava,  
 SK;

**(111) 152189**

(151) 23.6.1955  
 (156) 30.5.2005  
 (180) 30.5.2015  
 (210) 5052  
 (220) 30.5.1955

**7 (511) 3**

(511) 3 - Mydlá, parfuméria, kozmetické výrobky všetkých druhov, pracie, umývacie a bieliace prostriedky, prostriedky na odstraňovanie škvŕn.

**(540) SOLVINA**

(732) ZENIT, spol. s r. o., Pražská 162, 286 01 Čáslav, CZ;

(740) Kajabová Monika, JUDr., Bratislava, SK;

**(111) 152228**

(151) 21.7.1955  
 (156) 2.7.2005  
 (180) 2.7.2015  
 (210) 5316  
 (220) 2.7.1955

**7 (511) 1, 3, 5, 10, 32**

(510) Liečivá, drogy, farmaceutické prípravky humánne a veterinárne, chemické výrobky pre priemysel, lekárstvo, hygienu, farmáciu a vedu; prípravky baktericídne, fungicídne, insekticídne; dezinfekčné prípravky; prípravky proti nákaze; prípravky konzervačné; prostriedky na ničenie škodcov a ničenie rastlín; čistiace prostriedky; medicínálne mydlá; prípravky vonné a kozmetické, látky pre kozmetiku a parfumériu, éterické oleje a výťažky, extrakty a esencie; prípravky posilňujúce dietetické; prípravky na ošetrovanie zubov a dutiny ústnej; zubné výplne a protézy; náplasti, obväzový a šijací materiál pre chirurgiu, diagnostiká; jedy a minerálne vody, s výnimkou minerálnych vôd prírodných.

**(540) ERGOFEIN**

(732) Zentiva, a. s., U kabelovny 130, 102 37 Dolní  
 Měcholupy, Praha, CZ;

**(111) 156169**

(151) 16.4.1965  
 (156) 1.3.2005  
 (180) 1.3.2015  
 (210) 33665  
 (220) 1.3.1965

**7 (511) 9**

(510) Prístroje, najmä meracie, regulačné a signálne, zvlášť elektrické, elektromechanické, elektronické a mechanické, vo vyhotovení vreckovom, prenosnom, vstavanom a skriňovom, počítajúc v tom galvanometre, odporové mostíky, merače izolácie, súpravy na meranie zemných sústav a ich súčasti, meracie súpravy, laboratórne presné prístroje na výskum, laboratórne dekádové odpory, meracie mosty, normály elektrických veličín, demonštračné školské prístroje, rozvádzačové prístroje všetkých tvarov a veľkostí, registračné prístroje so všetkými druhmi záznamov, a registračné prístroje kompenzačné, elektrické teploмеры odporové, pyrometre, termočlánky, ukazovacie a registračné prístroje k teplomerom, regulátory teplôt, elektrické otáčkomery a stavoznaky aj na diaľkové merania, regulačné odpory, oddelené predradené odpory a bočníky, expozimetre,



meracie transformátory prúdu, meracie transformátory napätí, voltmetrové prepínače, elektromery, tlakové automatické spínače, relé, bimetalové teplomery, termostaty, diaľkové zapisovače, snímače na meranie fyzikálnych veličín, meracie a riadiace ústredne a ich diely, číslicové prístroje, analógovo-číslícové a číslicovo-analógové prevodníky, meracie zosilňovače, špeciálne prístroje banské, priemyselné, fyzikálne, letecké, navigačné, hygienické lekárske, lekárske, potravinárske, cukrovarnícke a poľnohospodárske, merače prietokov, ukazovače stavu, meracie príruby, tlakomery, ťahomery, prstencové váhy, analyzátory komorových plynov a súčastí meracích regulačných signalizačných prístrojov.

(540)



(732) METRA Blansko, a. s., Hybešova 53, 678 23 Blansko, CZ;

(740) Mišľanová Mária, Košice, SK;

(111) 156170

(151) 16.4.1965

(156) 1.3.2005

(180) 1.3.2015

(210) 33666

(220) 1.3.1965

7 (511) 9

(510) Prístroje najmä meracie, regulačné a signálne, zvlášť elektrické, elektromechanické, elektronické a mechanické, vo vyhotovení vreckovom, prenosnom, vstavanom a skriňovom, počítajúc v tom galvanometre, odporové mostíky, merače izolácie, súpravy na meranie zemných súprav a ich súčastí, meracie súpravy, laboratórne presné prístroje, presné prístroje na výskum, laboratórne dekádové odpory, meracie mosty, normály elektrických veličín, demonštračné školské prístroje, rozvádzačové prístroje všetkých tvarov a veľkostí, registračné prístroje kompenzačné, elektrické teplomery odporové, pyrometre, termočlánky ukazovacie a registračné prístroje k teplomerom, regulátory teplôt, elektrické otáčkomery a stavoznaky aj na diaľkové merania, regulačné odpory, oddelené predradené odpory a bočníky, expozimetre, meracie transformátory prúdu, meracie transformátory napätí, voltmetrové prepínače, elektromery, tlakové automatické spínače, relé, bimetalové teplomery, termostaty, diaľkové zapisovače, snímače na meranie fyzikálnych veličín, meracie a riadiace ústredne a ich diely, číslicové prístroje, analógovo-číslícové a číslicovo-analógové prevodníky, meracie zosilňovače, špeciálne prístroje banské, priemyselné, fyzikálne, letecké, navigačné, hygienické, lekárske, lekárske, potravinárske, cukrovarnícke a poľnohospodárske, merače prietokov, ukazovatele stavu, meracie príruby, tlakomery, ťahomery, prstencové váhy, analyzátory komorových plynov a súčastí meracích, regulačných a signalizačných prístrojov.

(540)



(732) METRA Blansko, a. s., Hybešova 53, 678 23 Blansko, CZ;

(740) Mišľanová Mária, Košice, SK;

(111) 156209

(151) 10.5.1965

(156) 17.2.2005

(180) 17.2.2015

(210) 33493

(220) 17.2.1965

7 (511) 6, 7, 8, 9, 11

(510) Strojové zariadenia pre potravinársky priemysel, najmä cukrovary repné, trstinové a zmiešané ako aj rafinérie cukru, mechanizované skládky repy, tiež pre filiálne sklady, pivovary, sladovne, liehovary priemyselné, hospodárske, ovocné a sulfitové, droždiarne, krmivárne, torulárne, sušiarne zemiakov, závitkovkové lisy na olejnaté semená, mlynské stroje, zariadenia mlynov a obilných síl, pekárne a pečivárne, najmä samočinné linky na výrobu pečiva, mliekarne a chladičky mlieka, zariadenia pre nápojový priemysel a distribúciu nápojov, najmä stroje na umývanie, plnenie zátkovanie a etiketovanie fliaš, kuchynské zariadenia a kuchynské stroje a strojčeky, ďalej chemické zariadenia najmä na výrobu čpavku, kyseliny dusičnej a kyseliny sírovej, strojených hnojív, zariadenia na delenie uhl'ovodíkov, zariadenia na výrobu syntetického liehu, zariadenia na výrobu diaľkového plynu, najmä vyvíjače plynu, zariadenia chemickej časti koksární, pecí na spaľovanie sírovodíka, síry a pyritov, kotly, najmä na odpadové teplo vrátane zariadení na úpravu napájacej vody, chemické aparáty ako reaktory, kolóny, autoklávy, polymerizátory, výmenníky tepla, sublimátory, odstredivky pre chemický a farmaceutický priemysel, chladiace zariadenia, nádrže a nádoby, najmä tlakové na priemyselné účely, vonkajšie potrubné rozvody, zariadenia pre gumárne, najmä všetky stroje na spracovanie gumy, gumových zmesí a plastických hmôt, ako aj predmetov z nich, kafilérie, stroje a zariadenia pre zvaráciu techniku, piestne krúžky, výklopníky nákladných áut a oceľové konštrukcie, najmä pre uvedené zariadenia.

(540)



(732) CHEPOS a. s., Tř. kpt. Jaroše 31, 602 00 Brno, CZ;

(740) Litvákova Edita, Ing., Bratislava, SK;

**(111) 156305**

(151) 21.7.1965  
 (156) 5.5.2005  
 (180) 5.5.2015  
 (210) 33898  
 (220) 5.5.1965

**7 (511) 32**

(510) Nápoje sýtené kysličníkom uhličítým, nápoje nealkoholické, neobilné a nesladové, predávané ako osviežujúce nápoje a sirupy, výťažky a príchuťi používané na prípravu týchto nápojov.

**(540) SEVEN UP**

(732) The Concentrate Manufacturing Company of Ireland, Hamilton, Bermuda, BM;  
 (740) Tomeš Pavol, Ing., Bratislava, SK;

**(111) 156399**

(151) 7.10.1965  
 (156) 9.6.2005  
 (180) 9.6.2015  
 (210) 34470  
 (220) 9.6.1965

**7 (511) 23**

(510) Priadze.

**(540) LUREX**

(732) SILDOREX S. A., Paris, FR;  
 (740) PATENTSERVIS BRATISLAVA, a. s., Bratislava, SK;

**(111) 156417**

(151) 11.10.1965  
 (156) 24.6.2005  
 (180) 24.6.2015  
 (210) 34491  
 (220) 24.6.1965

**7 (511) 1, 5**

(510) Chemické výrobky pre priemysel, vedu, fotografiu, poľnohospodárstvo, záhradníctvo, lesníctvo, čisté chemikálie, činidlá všetkých druhov, indikátorové a reagenčné papieriky a indikátory, výrobky lekárenské, veterinárne a zdravotnícke.

**(540) NORMANAL**

(732) Lach-Ner, s. r. o., Tovární 157, 277 11 Neratovice, CZ;  
 (740) PATENTSERVIS BRATISLAVA, a. s., Bratislava, SK;

**(111) 156823**

(151) 14.7.1966  
 (156) 24.8.2005  
 (180) 24.8.2015  
 (210) 35144  
 (220) 24.8.1965

**7 (511) 6, 20**

(510) Viskózozá fólia vrstvená kovovou fóliou, spojená mikroskopom, používaná na balenie potravinárskych a iných priemyselných výrobkov.

**(540) ALUSVIT**

(732) CHEMOSVIT, akciová spoločnosť, Štúrova 101, 059 21 Svit, SK;  
 (740) Rzymanová Kamila, Ing., Poprad, SK;

**(111) 162122**

(151) 25.10.1974  
 (156) 26.8.2004  
 (180) 26.8.2014  
 (210) 48099  
 (220) 26.8.1974

**7 (511) 32**

(510) Nealkoholický osviežujúci nápoj.

**(540) VINEA**

(732) Vitis trade, s. r. o., Sásovská cesta 41, 974 01 Banská Bystrica, SK;

**(111) 162563**

(151) 20.10.1975  
 (156) 25.7.2005  
 (180) 25.7.2015  
 (210) 48803  
 (220) 25.7.1975

**7 (511) 29, 30**

(510) Hotové polievky a omáčky, múčne výrobky ako knedlíky v prášku, lievance v prášku, bábovka v prášku, perník v prášku, zemiaková baba v prášku, krehké rezy v prášku, čokoládová torta v prášku, zemiakové placky v prášku; kávoviny, koreniace zmesi; rýchlorozpuštné cukrovinkárske polotovary.

**(540) VITANA**

(732) Vitana, a. s., 277 32 Byšice, okr. Mělník, CZ;  
 (740) Čechvalová Dagmar, Bratislava, SK;

**(111) 162680**

(151) 9.1.1976  
 (156) 9.7.2005  
 (180) 9.7.2015  
 (210) 48772  
 (220) 9.7.1975

**7 (511) 34**

(510) Cigarety.

**(540) MERIT**

(732) Philip Morris Products S. A., Quai Jeanrenaud 3, Neuchâtel, CH;  
 (740) Bušová Eva, JUDr., Bratislava, SK;

**(111) 162710**

(151) 3.2.1976  
 (156) 24.6.2005  
 (180) 24.6.2015  
 (210) 48749  
 (220) 24.6.1975

**7 (511) 33**

(510) Škótska whisky.

**(540)**

(732) Diageo Brands B. V., Molenwerf 10-12, 1014 BG Amsterdam, NL;

(740) Fajnorová Mária, Ing., Bratislava, SK;

(111) **162752**  
 (151) 3.3.1976  
 (156) 6.6.2005  
 (180) 6.6.2015  
 (210) 48722  
 (220) 6.6.1975

**7 (511) 36**

(510) Bankové a úverové služby.

**(540) WELLS FARGO**

(732) WELLS FARGO & COMPANY, spoločnosť zriadená podľa zákonov štátu California, 420 Montgomery Street, San Francisco, California, US;  
 (740) Fajnorová Mária, Ing., Bratislava, SK;

(111) **162858**  
 (151) 13.5.1976  
 (156) 21.5.2005  
 (180) 21.5.2015  
 (210) 48661  
 (220) 21.5.1975

**7 (511) 24, 25**

(510) Kusový tovar a plachty, pokiaľ patria do tr. 24, textilné výrobky, vreckovky, povlaky na podušky, prikrývky, prešívane prikrývky, ozdobné posteľné prikrývky, záclony, povlaky na vankúše, poťahy na nábytok, povlaky na prikrývky a prešívane prikrývky, povlaky na žehliace dosky, stolové pokrývky, obrúsky, poťahy na matrace, uteráky, textilné podšívky; odevy a obuv všetkých druhov pre mužov, ženy, deti a batolata, zástery, plienky, opasky, pokiaľ patria do tr. 25, rukavice, klobúky a čapice, kravaty, šatky, plavky, nepremokavé odevy.

(540)



(732) FRUIT OF THE LOOM, INC., One Fruit of the Loom Drive, Bowling Green, Kentucky 42102-9015, US;  
 (740) ROTT, RŮŽIČKA & GUTTMANN, v. o. s., Bratislava, SK;

(111) **166207**  
 (151) 24.4.1986  
 (156) 8.3.2005  
 (180) 8.3.2015  
 (210) 54079  
 (220) 8.3.1985

**7 (511) 25**

(510) Odevy (s výnimkou špeciálnych športových a gymnastických odevov), príslušenstvo odevov a tkanín (pokiaľ nie je zaradené do iných tried), lôžkoviny (okrem matracov).

**(540) EDWIN**

(732) Kabushiki Kaisha Edwin also trading as Edwin Co., Ltd., 3-27-6, Higashi Nippori 3-chome, Arawa-ku, Tokyo, JP;  
 (740) Bušová Eva, JUDr., Bratislava, SK;

(111) **166258**  
 (151) 16.6.1986  
 (156) 18.6.2005  
 (180) 18.6.2015  
 (210) 54234  
 (220) 18.6.1985

**7 (511) 12**

(510) Dopravné vozidlá, ako napr. vidlicové zdvižné vozíky, elektrické vykladacie vozíky, elektrické zdvižné vozíky, traktory, ťahače, vleky k ťahačom a traktorom, pojazdné miešačky na betón, výklopné vozidlá, saňové vozidlá, časti a príslušenstvá uvedených výrobkov.

(540)



(732) Kabushiki Kaisha Komatsu Seisakusho, 3-6, 2-chome Akasaka, Minato-ku, Tokyo, JP;  
 (740) PATENTSERVIS BRATISLAVA, a. s., Bratislava, SK;

(111) **166266**  
 (151) 18.6.1986  
 (156) 13.6.2005  
 (180) 13.6.2015  
 (210) 54221  
 (220) 13.6.1985

**7 (511) 1**

(510) Umelé sladidlá.

**(540) DIASPON**

(732) NeraAgro, spol. s r. o., ul. Práce 657, 277 11 Neratovice, CZ;

(111) **166279**  
 (151) 15.7.1986  
 (156) 3.7.2005  
 (180) 3.7.2015  
 (210) 54245  
 (220) 3.7.1985

**7 (511) 5**

(510) Farmaceutické prípravky a látky.

**(540) ZOLADEX**

(732) AstraZeneca UK Limited, 15 Stanhope Gate, London W1Y 6LN, GB;  
 (740) Čechvalová Dagmar, Bratislava, SK;

(111) **166287**  
 (151) 15.7.1986  
 (156) 16.7.2005  
 (180) 16.7.2015  
 (210) 54260  
 (220) 16.7.1985

**7 (511) 5**

(510) Výrobky farmaceutické, zverolekárske a zdravotnícké; výrobky diietické pre deti a chorých; náplasti, obväzový materiál, hmoty určené na plombovanie zubov a na odtlačky zubov; dezinfekčné prostriedky; prostriedky na ničenie rastlinných a živočíšnych škodcov, antiparazitné látky.

**(540) TROPHY**

- (732) Dow AgroSciences LLC, 9330 Zionsville Road, Indianapolis, Indiana 46268, US;  
 (740) Bezák Marián, Ing., Bratislava, SK;

**(111) 166307**

- (151) 11.8.1986  
 (156) 19.7.2005  
 (180) 19.7.2015  
 (210) 54267  
 (220) 19.7.1985

**7 (511) 1, 3, 5, 31**

- (510) Chemické výrobky pre zdravotnícky priemysel; umelé a syntetické živice, chemikálie na konzervovanie potravín. Výrobky kozmetické, éterické oleje; zdravotnícke mydlá, prostriedky na čistenie zubov. Výrobky farmaceutické, veterinárne a zdravotnícke; liečivá pre ľudí a zvieratá; medicované kŕmne prípravky; výrobky dietetické pre deti a nemocných; náplasti, materiál na obvazy, hmoty na plombovanie zubov a na odtlačky zubov, dentálne prípravky, dezinfekčné prostriedky; prostriedky na ničenie buriny a škodlivých zvierat; medicínálne nápoje; sirupy na farmaceutické účely. Chemické prísady do krmív.

**(540) DEFOBIN**

- (732) Zentiva, a. s., U kabelovny 130, 102 37 Dolní Měcholupy, Praha, CZ;

**(111) 166366**

- (151) 21.10.1986  
 (156) 11.7.2005  
 (180) 11.7.2015  
 (210) 54259  
 (220) 11.7.1985

**7 (511) 1**

- (510) Syntetické živice a termoplastické zmesi a zliatiny syntetických živíc na odlievanie.

**(540) VECTRA**

- (732) CNA Holdings, Inc., 86 Morris Avenue, Summit, New Jersey 07901, US;  
 (740) Fajnorová Mária, Ing., Bratislava, SK;

**(111) 166424**

- (151) 9.12.1986  
 (156) 7.5.2005  
 (180) 7.5.2015  
 (210) 54171  
 (220) 7.5.1985

**7 (511) 9, 16**

- (510) Elektrické a elektronické prístroje zvukové a obrazové ako rádiá, magnetofóny, stereofónne prijímače, prehrávače, televízia, videomagnetofóny, videogramofóny, elektrické a elektronické prístroje a nástroje vybavené obrazovkovým displejom na prenos informácií televíznym signálom v zatemňovacích riadkoch nevyužitých pre vysielaný obraz, slovné procesory, televízne hry, iné elektrické a elektronické prístroje a nástroje ako počítače a ich obvody vybavenie, telefónne zariadenia fungujúce ako služba pre neprítomných, faksimile, kopírovacie stroje, telefóny, pomocné elektrické a elektronické prístroje ako videokamery, reproduktory, tunery, zosilovače,

špeciálne zosilovače na úpravu frekvenčného priebehu, ekvalizéry, telefónne zosilovače, záznamové prostriedky ako nahrané a nenahrané videopásky, pásky, kazety, zásobníky na kazety, nahrané a nenahrané disky, pásky a kazety pre počítače, časti, vybavenie a príslušenstvo uvedených výrobkov.

**(540)**

**OTAKE**  
 オ タ ケ

- (732) ORION ELECTRIC CO., LTD., 41-1, Iehisa-Cho, Takefu-City, Fukui, JP;

- (740) ROTT, RŮŽIČKA & GUTTMANN, v. o. s., Bratislava, SK;

**(111) 166466**

- (151) 15.1.1987  
 (156) 19.7.2005  
 (180) 19.7.2015  
 (210) 54268  
 (220) 19.7.1985

**7 (511) 1, 3, 5, 31**

- (510) Výrobky chemické pre zdravotnícky priemysel, umelé a syntetické živice, chemikálie na konzervovanie potravín. Výrobky kozmetické, éterické oleje, zdravotnícke mydlá, prostriedky na čistenie zubov. Výrobky farmaceutické, veterinárne a zdravotnícke, liečivá pre ľudí a zvieratá, medicované kŕmne prípravky, výrobky dietetické pre deti a chorých, náplasti, materiál na obvazy, hmoty na plombovanie zubov a na odtlačky zubov, dentálne prípravky, dezinfekčné prostriedky, prostriedky na ničenie buriny a škodlivých zvierat, medicínálne nápoje, sirupy na farmaceutické účely. Chemické prísady do krmív.

**(540) BUKOSAN**

- (732) Zentiva, a. s., Nitrianska 100, 920 27 Hlohovec, SK;  
 (740) ROTT, RŮŽIČKA & GUTTMANN, v. o. s., Bratislava, SK;

**(111) 167042**

- (151) 21.9.1988  
 (156) 18.6.2005  
 (180) 18.6.2015  
 (210) 54233  
 (220) 18.6.1985

**7 (511) 34**

- (510) Tabak spracovaný alebo nespracovaný; fajčiarske potreby; zápalky.

**(540)**

- (591) zlatá, žltá, červená, modrá, biela  
 (732) Philip Morris Products S. A., a Swiss corporation, Quai Jeanrenaud 3, Neuchâtel, CH;  
 (740) Bušová Eva, JUDr., Bratislava, SK;

**(111) 174993**

(151) 19.6.1995  
(156) 18.1.2005  
(180) 18.1.2015  
(210) 127-95  
(220) 18.1.1995  
(450) 14.9.1995

**7 (511) 7, 9, 35, 36, 42**

(510) Stroje, zariadenia, meracia a regulačná technika, systémy riadenia pre chemické a technologické procesy. Spracovanie odpadov, komplexný výskum, vývoj, poradenstvo a sprostredkovateľstvo v oblasti chémie a technologických procesov výroby chemických výrobkov, výskum ich vplyvov na ekológiu. Projektová činnosť v investičnej výstavbe.

**(540)**



(732) VUCHT, a. s., Nobelova 34, 836 03 Bratislava, SK;

**(111) 175899**

(151) 3.10.1995  
(156) 27.6.2005  
(180) 27.6.2015  
(210) 1803-95  
(220) 27.6.1995  
(450) 6.12.1995

**7 (511) 5**

(510) Farmaceutické prípravky, orálne antikoncepčné prostriedky.

**(540) TRINORDIOL**

(732) Wyeth, Five Giralda Farms, Madison, New Jersey 07940-0874, US;  
(740) Fajnorová Mária, Ing., Bratislava, SK;

**(111) 175930**

(151) 9.10.1995  
(156) 26.4.2005  
(180) 26.4.2015  
(210) 1125-95  
(220) 26.4.1995  
(450) 10.1.1996

**7 (511) 9, 36, 37, 42**

(510) Elektrické prístroje a nástroje na riadenie výrobných procesov, ich inštalácia a opravy; rozvádzače nízkeho napätia; inštalácia a opravy elektrických strojov; montáž, oprava a údržba vyhradených elektrických zariadení, elektronických zariadení, meracej a regulačnej techniky a bleskozvodov bez obmedzenia napätia; projektová činnosť v elektrotechnike; inžinierska činnosť; sprostredkovanie obchodu.

**(540)**



(732) PPA CONTROLL a. s., Vajnorská 137, 830 00 Bratislava, SK;

(740) Porubčan Róbert, Ing., Ivanka pri Dunaji, SK;

**(111) 176467**

(151) 30.1.1996  
(156) 22.6.2005  
(180) 22.6.2015  
(210) 1763-95  
(220) 22.6.1995  
(450) 3.4.1996

**7 (511) 36, 39**

(510) Služby colných jednatel'ov; doprava a skladovanie tovaru.

**(540)**



(732) LOHA TEAM, s. r. o., Rybníčná 40, 831 06 Bratislava, SK;

**(111) 179234**

(151) 7.1.1998  
(156) 26.5.2005  
(180) 26.5.2015  
(210) 66527  
(220) 26.5.1995  
(442) 10.9.1997  
(450) 4.3.1998

**7 (511) 42**

(511) 42 - Hotelové ubytovanie a pohostinstvo.

**(540)**



(591) modrá

(732) INTERTOUR A. S. Bratislava, Rybné nám. 1, 813 38 Bratislava, SK;

(740) Holoubková Mária, Ing., Bratislava, SK;

**(111) 180922**

(151) 11.6.1998  
(156) 24.4.2005  
(180) 24.4.2015  
(210) 1093-95  
(220) 24.4.1995  
(442) 4.3.1998  
(450) 9.9.1998

**7 (511) 5**

(511) 5 - Farmaceutické prípravky.

**(540) MUCAMBROX**

(732) IVAX Pharmaceuticals s. r. o., Ostravská 29, 747 70 Opava - Komárov, CZ;

(740) ROTT, RŮŽIČKA & GUTTMANN, v. o. s., Bratislava, SK;

(111) 180929  
 (151) 11.6.1998  
 (156) 9.5.2005  
 (180) 9.5.2015  
 (210) 1263-95  
 (220) 9.5.1995  
 (442) 4.3.1998  
 (450) 9.9.1998

## 7 (511) 17

(511) 17 - Fólie z plastických hmôt.

(540)

**PETAFOLO**

(732) Technoplast, akciová spoločnosť, Komenského 75,  
 768 11 Chropyně, CZ;

(740) PATENTSERVIS BRATISLAVA, a. s., Bratislava, SK;

(111) 180931  
 (151) 11.6.1998  
 (156) 9.5.2005  
 (180) 9.5.2015  
 (210) 1269-95  
 (220) 9.5.1995  
 (442) 4.3.1998  
 (450) 9.9.1998

## 7 (511) 9

(511) 9 - Váhy, počítačová výbava a nálepková výbava používaná v spojení s váhami, ich súčasť a náhradné diely.

(540)

**HOBART**

(732) PREMARK FEG L. L. C., spoločnosť zriadená podľa zákonov štátu Delaware, 1300 N. Market Street, Wilmington, Delaware 19801, US;

(740) Tomeš Pavol, Ing., Bratislava, SK;

(111) 180932  
 (151) 11.6.1998  
 (156) 9.5.2005  
 (180) 9.5.2015  
 (210) 1270-95  
 (220) 9.5.1995  
 (442) 4.3.1998  
 (450) 9.9.1998

## 7 (511) 7

(511) 7 - Elektrické zariadenia na spracovanie, prípravu a iné zaobchádzanie s potravinami v reštauráciách, pekárnach, kuchyniach, obchodoch s potravinami a iných zariadeniach pripravujúcich, predávajúcích alebo podávajúcích potraviny alebo jedlá vrátane strojov na zmiešavanie, krájanie, rezanie, sekanie, mletie, plátkovanie, lúpanie, vyzrievanie, sterilizovanie, miešanie, spracovanie a iné zaobchádzanie s potravinami; zariadenia na umývanie, čistenie, leštenie a iné ošetrovanie riadu, skla, nádob a náradia, používaných pri príprave, dávkovaní a rozdeľovaní potravy; stroje

na balenie, prebaľovanie a vybavovanie nálepkami; vybavenie na zaobchádzanie s potravinovými odpadmi.

(540)

**HOBART**

(732) PREMARK FEG L. L. C., spoločnosť zriadená podľa zákonov štátu Delaware, 1300 N. Market Street, Wilmington, Delaware 19801, US;

(740) Tomeš Pavol, Ing., Bratislava, SK;

(111) 180935  
 (151) 11.6.1998  
 (156) 10.5.2005  
 (180) 10.5.2015  
 (210) 1283-95  
 (220) 10.5.1995  
 (442) 4.3.1998  
 (450) 9.9.1998

## 7 (511) 25

(511) 25 - Odevy, obuv, klobočnícky tovar.

(540) **VAGABOND**

(732) VAGABOND SKOR VARBERG AB, Härdgatan 7, 432 31 Varberg, SE;

(740) Fajnorová Mária, Ing., Bratislava, SK;

(111) 180939  
 (151) 11.6.1998  
 (156) 10.5.2005  
 (180) 10.5.2015  
 (210) 1291-95  
 (220) 10.5.1995  
 (442) 4.3.1998  
 (450) 9.9.1998

## 7 (511) 20

(511) 20 - Nábytok, hlavne stoly, stoličky, písacie stoly, rysovacie stoly, stolíky pod písacie stroje, stolíky pod telefón, stolíky ku kreslám, stoly pod počítače a tlačiarne, úžitkové, mikrovlnové TV a VCR pojazdné stolíky, príborníky, knihovne, skrinky do knihovne, kredence, izbové deliace priečky, skrinky na zásoby, skrinky na strelné zbrane, skrinky na porcelán, skrinky na spisy, bielizníky, skrinky na kuriozity, šatníky, skrinky na stereoprístroje, zábavné centrá, veže na kompaktné disky, čelá postelí, heraldiky, nočné stolíky, zásuvkové skrine, toaletné stolíky so zrkadlom, zrkadlá, komody na módne doplnky, skrinky na luxusnú bielizeň a toaletné stolíky.

(540)

**SAUDER**  
 woodworking

(732) Sauder Woodworking Co., Archbold, Ohio 43502, US;

(740) PATENTSERVIS BRATISLAVA, a. s., Bratislava, SK;

**(111) 181020**

- (151) 15.6.1998
- (156) 26.1.2005
- (180) 26.1.2015
- (210) 213-95
- (220) 26.1.1995
- (310) 760 393
- (320) 28.7.1994
- (330) CA
- (442) 4.3.1998
- (450) 9.9.1998

**7 (511) 18, 25, 28**

- (511) 18 - Tašky na športovú výbavu.
- 25 - Oblečenie a pokrývky hlavy, najmä nohavice, košeľe, tielka, tričká, pulóvre a pokrývky hlavy na hokej.
- 28 - Športové potreby a vybavenie, najmä hokejové chrániče rôznych druhov, najmä vypchávkový nôh, chrániče brankára, chrániče pliec a tela, hokejové rukavice vrátane lapačiek a vyrážačiek, hokejky a ostatné príslušenstvo na hokej patriace do tejto triedy.

**(540)**



- (732) Sport Maska Inc., 2 Place Alexis-Nihon-Suite 800, 3500, de Maisonneuve Blvd. West, Montreal, QC H3Z 3C1, CA;
- (740) PATENTSERVIS BRATISLAVA a. s., Bratislava, SK;

**(111) 181091**

- (151) 15.6.1998
- (156) 21.4.2005
- (180) 21.4.2015
- (210) 1082-95
- (220) 21.4.1995
- (310) 74/590.997
- (320) 26.10.1994
- (330) US
- (442) 4.3.1998
- (450) 9.9.1998

**7 (511) 38**

- (511) 38 - Telekomunikačné služby, najmä príjem a výdaj správ, elektronický prenos dokladov a iných dát.

**(540) MICROSOFT**

- (732) Microsoft Corporation, spoločnosť zriadená podľa zákonov štátu Washington, One Microsoft Way, Redmond, Washington 98052-6399, US;
- (740) Brichtová Tatiana, JUDr., Bratislava, SK;

**(111) 181137**

- (151) 18.6.1998
- (156) 9.5.2005
- (180) 9.5.2015
- (210) 1264-95
- (220) 9.5.1995
- (442) 4.3.1998
- (450) 9.9.1998

**7 (511) 16, 18**

- (511) 16 - Ceruzky, guľôčkové perá, plniace perá, valčeky, gummy, strúhadlá, pravítka, puzdrá na ceruzky, nádoby na ceruzky, koše na papier, lepiace štítky, školské zošity, zápisníky, učebnice, denníky, katalógy, telefonické zoznamy, elastické zaraďovače, krúžkové bloky, darčekové papiere, meno tabule, diáre, fotografické albumy, písacie papiere, podpisové knihy z pijavého papiera, držiaky ceruziek a držiaky pier.

18 - Batohy na chrbát, vaky na telocvičné potreby, námornícke vrecia, športové tašky, školské tašky, nákupné tašky, opaskové tašky, peňaženky, náprsné peňaženky, kľúčenky.

**(540) AVIREX**

- (732) AVIREX CO. S. A., Via Olgiati 8, Lugano, CH;
- (740) PATENTSERVIS BRATISLAVA, a. s., Bratislava, SK;

**(111) 181242**

- (151) 15.7.1998
- (156) 12.5.2005
- (180) 12.5.2015
- (210) 1332-95
- (220) 12.5.1995
- (442) 8.4.1998
- (450) 7.10.1998

**7 (511) 12, 16, 39**

- (511) 12 - Vozidlá a ich časti.
- 16 - Príručky.
- 39 - Služby spojené s prenájomom vozidiel.

**(540)**



- (732) LDV LIMITED, Bromford House, Drews Lane, Birmingham B8 2QG, GB;
- (740) Fajnorová Mária, Ing., Bratislava, SK;

**(111) 181317**

- (151) 17.7.1998
- (156) 15.5.2005
- (180) 15.5.2015
- (210) 1339-95
- (220) 15.5.1995
- (442) 8.4.1998
- (450) 7.10.1998

**7 (511) 31, 42**

- (511) 31 - Živé zvieratá.
- 42 - Šľachtiteľský a rozmnožovací chov nosných sliepok.

**(540) TETRA**

- (732) Zemědělské družstvo Dolní Cerekev, družstvo, 588 45 Dolní Cerekev, CZ;
- (740) Kastler Anton, Bratislava, SK;

**(111) 181322**

(151) 17.7.1998  
 (156) 17.5.2005  
 (180) 17.5.2015  
 (210) 1362-95  
 (220) 17.5.1995  
 (442) 8.4.1998  
 (450) 7.10.1998

**7 (511) 5**

(511) 5 - Farmaceutické a lekárske prípravky.

**(540) ANDROPATCH**

(732) Watson Laboratories, Inc., 577 Chipeta Way,  
 Salt Lake City, Utah 84108, US;  
 (740) Bachratá Magdaléna, Mgr., Bratislava, SK;

**(111) 181425**

(151) 21.7.1998  
 (156) 28.6.2005  
 (180) 28.6.2015  
 (210) 1812-95  
 (220) 28.6.1995  
 (442) 8.4.1998  
 (450) 7.10.1998

**7 (511) 29**

(511) 29 - Mrazená zeleninová zmes.

**(540) Zoborská zmes**

(732) Tunová Mária, Mgr., Nábr. Mládeže 15, 949 01  
 Nitra, SK;  
 (740) Čechvalová Dagmar, Bratislava, SK;

**(111) 181435**

(151) 21.7.1998  
 (156) 28.6.2005  
 (180) 28.6.2015  
 (210) 1837-95  
 (220) 28.6.1995  
 (442) 8.4.1998  
 (450) 7.10.1998

**7 (511) 29**

(511) 29 - Mrazená zeleninová zmes.

**(540) Trio**

(732) Tunová Mária, Mgr., Nábr. Mládeže 15, 949 01  
 Nitra, SK;  
 (740) Čechvalová Dagmar, Bratislava, SK;

**(111) 181739**

(151) 14.8.1998  
 (156) 22.3.2005  
 (180) 22.3.2015  
 (210) 841-95  
 (220) 22.3.1995  
 (442) 6.5.1998  
 (450) 4.11.1998

**7 (511) 29**

(511) 29 - Mlieko, sušené mlieko, smotana, maslo,  
 mliečne a mliekarenské produkty.

**(540)**

(732) FRIESLAND Brands BV, Blankenstein 142,  
 7943 PE Meppel, NL;  
 (740) Čechvalová Dagmar, Bratislava, SK;

**(111) 181769**

(151) 17.8.1998  
 (156) 10.5.2005  
 (180) 10.5.2015  
 (210) 1290-95  
 (220) 10.5.1995  
 (442) 6.5.1998  
 (450) 4.11.1998

**7 (511) 9, 16, 37, 39**

(511) 9 - Prístroje a nástroje vedecké, navigačné, zememeračské, elektrické vrátane prístrojov na bezdrôtovú telegrafiu, kinematografické, optické, meracie, signalizačné, kontrolné, záchranné, vzdelávacie a prístroje a nástroje na váženie; prístroje na nahrávanie, prenos a reprodukciu zvuku alebo obrazu; magnetické nosiče údajov, záznamové disky; predajné automaty a mechanizmy na prístroje uvádzané do činnosti vhođením mince; registračné pokladne, počítaacie stroje, zariadenia na spracovanie údajov a počítače; hasiace prístroje.

16 - Papier, kartón, lepenka a výrobky z týchto materiálov, ktoré nie sú zahrnuté v iných triedach; tlačoviny; knihárske výrobky; fotografie; papiernický tovar a písacie potreby; lepidlá na papier a na použitie v domácnosti; potreby pre umelcov okrem ručných nástrojov pre umelcov; maliarske štetce; písacie stroje, kopírovacie stroje a kancelárske potreby okrem nábytku; vzdelávacie a učebné potreby okrem prístrojov; obalové materiály z plastických hmôt, ktoré nie sú zahrnuté v iných triedach; hracie karty; tlačové značky; tlačiarenské štočky.

37 - Montážne a servisné služby pre elektronické, elektrické prístroje a zariadenia, ich časti a príslušenstvo.

39 - Objednávkové a distribučné služby v oblasti elektroniky, elektronických a elektrických zariadení, náhradných dielov a príslušenstva.

**(540) COBY**

(732) COBY ELECTRONICS CORPORATION, 56-65 Rust Street, Maspeth, New York 11378, US;  
 (740) Fajnorová Mária, Ing., Bratislava, SK;

**(111) 181776**

(151) 17.8.1998  
 (156) 19.5.2005  
 (180) 19.5.2015  
 (210) 1385-95  
 (220) 19.5.1995  
 (442) 6.5.1998  
 (450) 4.11.1998

**7 (511) 31**

(511) 31 - Krmivo pre hospodárske zvieratá, potrava pre domáce zvieratá.

**(540)**

(732) Maple Leaf Foods Inc./Les Aliments Maple Leaf Inc., 30 St. Clair Avenue West, Toronto, Ontario, Canada M4V 3A2, CA;

(740) Guniš Jaroslav, Mgr., Bratislava, SK;



**(111) 181779**

(151) 17.8.1998  
(156) 23.5.2005  
(180) 23.5.2015  
(210) 1401-95  
(220) 23.5.1995  
(442) 6.5.1998  
(450) 4.11.1998

**7 (511) 25**

(511) 25 - Odevy, najmä kombinézy a pracovné obleky.

**(540) TYVEK PRACTIK**

(732) E. I. du Pont de Nemours and Company, 1007 Market Street, Wilmington, Delaware 19898, US;  
(740) Bušová Eva, JUDr., Bratislava, SK;

**(111) 181791**

(151) 17.8.1998  
(156) 29.5.2005  
(180) 29.5.2015  
(210) 1492-95  
(220) 29.5.1995  
(442) 6.5.1998  
(450) 4.11.1998

**7 (511) 11, 35, 37**

(511) 11 - Osvetľovacia technika, zariadenia na výrobu pary, zariadenia na chladenie, sušenie, vetranie, zariadenia na rozvod pary.

35 - Sprostredkovanie obchodu s uvedenými tovarmi, predovšetkým s osvetľovacou technikou.

37 - Montáž, oprava, údržba elektrických zariadení.

**(540) Prolux**

(732) PROLUX, spol. s r. o., Odborárska 52, 831 02 Bratislava, SK;  
(740) Litvákova Edita, Ing., Bratislava, SK;

**(111) 181797**

(151) 17.8.1998  
(156) 29.5.2005  
(180) 29.5.2015  
(210) 1504-95  
(220) 29.5.1995  
(310) 95-767  
(320) 10.1.1995  
(330) KR  
(442) 6.5.1998  
(450) 4.11.1998

**7 (511) 7, 11**

(511) 7 - Výtahy, eskalátory, dopravníky patriace do tejto triedy, žeriavy (zdvíhacie a premiestňovacie zariadenia), diely a/alebo súčasti a príslušenstvo uvedeného tovaru.

11 - Klimatizačné jednotky na vozidlá.

**(540)**



(732) LG Corp., 20, Yoido-dong, Yongdungpo-gu, Seoul, KR;  
(740) Čechvalová Dagmar, Bratislava, SK;

**(111) 181798**

(151) 17.8.1998  
(156) 29.5.2005  
(180) 29.5.2015  
(210) 1505-95  
(220) 29.5.1995  
(310) 95-770  
(320) 10.1.1995  
(330) KR  
(442) 6.5.1998  
(450) 4.11.1998

**7 (511) 7, 11**

(511) 7 - Vstrekovacie lisy, stroje na ťahanie kovu, mlecie stroje, frézovacie stroje, lisy (stroje na priemyselné účely), zváracie stroje, kultivátory (stroje), rýpadlá, poľnohospodárske traktory, žatevné stroje (žacie mláťačky), mobilné drviče, čerpadlá na stlačený vzduch, odstredivé čerpadlá, kompresory do chladničiek, kompresory (stroje), čerpadlá do vykurovacích zariadení, vákuové vývevy, zariadenia na umývanie vozidiel, elektrické ručné vŕtačky, elektrické pieskovacie zariadenia, elektrické rezacie zariadenia, elektrické vykrúžovačky, elektrické brúsky, elektrické skrutkovače, pneumatické ventily (časti strojov), diely a/alebo súčasti a príslušenstvo uvedeného tovaru.

11 - Stroje a prístroje na čistenie vzduchu, elektrické prístroje na výrobu ľadu.

**(540)**



(732) LG Corp., 20, Yoido-dong, Yongdungpo-gu, Seoul, KR;  
(740) Čechvalová Dagmar, Bratislava, SK;

**(111) 181799**

(151) 17.8.1998  
(156) 29.5.2005  
(180) 29.5.2015  
(210) 1506-95  
(220) 29.5.1995  
(310) 95-773  
(320) 10.1.1995  
(330) KR  
(442) 6.5.1998  
(450) 4.11.1998

**7 (511) 7, 8, 9, 11**

(511) 7 - Elektrické zariadenia na spracovanie potravín patriace do tejto triedy, elektromotory (okrem motorov pre pozemné vozidlá), elektrické generátory, elektrické miešačky, elektrické umývačky riadu, práčky, roboty (stroje), diely a/alebo súčasti a príslušenstvo uvedeného tovaru.

8 - Elektrické holiace strojčeky.

9 - Vypínače (elektrické), ističe, kondenzátory, konektory (elektrické), usmerňovače prúdu, rozvodné dosky (elektrické), invertory, relé, optoelektronické prenosové členy, meniteľné odpory, elektrické bzučiaky, elektrické odpory, napájacie zdroje, zalisované zapuzdrené transformátory, akumulátory, batérie, snečné články, zosilňovače, faksimilné prístroje, fototelegrafné prístroje, radarové prístroje, rozhlasové prístroje, rádiotele-

fónne prístroje, napäťové riadené oscilátory, prijímače, telefónne prístroje, televízne prijímače, tranzistory, vysielacie (telekomunikačné), reléové spínacie systémy na telefóny, automatické stýkačové systémy na verejné telefóny, prijímače na priamy príjem rozhlasu zo satelitu, akustické prístroje do motorových vozidiel, konvertory na káblovú televíziu, káble z optických vlákien, silové káble, digitálne multimetre, merače kmitočtu, generátory funkcií, osciloskopy, zvukové oscilátory, generátory signálov elektronického skúšobného obrazca, generátory signálov, watt-hodinové elektromery, farebné obrazovky, farebné monitory, elektrónové dýzy, obrazovky s tekutými kryštálmi na elektronické zariadenie, elektrónky, ploché obrazovky, elektrické kalkulačky, predajné automaty, automatické otváratele a zatváratele dverí, kopírovacie prístroje a stroje, programové vybavenie počítačov (na zázname), počítače, textové procesory, prenosné informačné koncové zariadenie na osobné použitie, prístroje na videohry, prenosné prístroje na elektronické hry, čítacie prístroje čiastkového kódu, modemy, počítačové programy (na zázname), overovacie terminály na kreditné karty, pružné disky, pevné disky, magnetické pásky, zobrazovacie monitory, grafické karty do počítačov, zvukové karty do počítačov, tlačiarne na použitie s počítačom, integrované obvody, polovodičové zariadenia a súčiastky, plátky, hybridné integrované obvody, kompaktné disky (nahrané alebo nenahrané), magnetofónové pásky (nahrané alebo nenahrané), videopásky (nahrané alebo nenahrané), CD-ROM, kamkordéry (kazetové videorekordéry spojené s videokamerou), TVCR (kazetové videorekordéry spojené s televíziou), mechanika CD-ROM, prehrávače kompaktných platní, laserové prehrávače platní, prehrávače CD-I, gramofóny, prehrávače videoplatní, zvukové záznamové a reprodukčné zariadenia, kazetové magnetoskopy, nahrávače kazetových pásov, slúchadlá na hlavu, mikrofóny, reproduktory, tunery, equalizéry, koncovky VOD (účastníckeho videa), programovateľné logické riadiace jednotky, elektronické systémy na riadenie prevádzky, hry upravené na použitie iba s televíznym prijímačom, vysávače.

11 - Elektrické kachle (vykurovacie zariadenia), slnečné kolektory (vykurovanie), klimatizačné zariadenie, chladničky, chladiace vitríny, elektrické vetráky, opekače hriankov, elektrické variče, elektrické kávovary, elektrické smažiacie vane, sušiče vlasov, elektrické variče ryže, sušiče šiat, odvlhčovače, zvlhčovače, svietidlá napájané slnečnými článkami.

(540)



(732) LG Corp., 20, Yoido-dong, Yongdungpo-gu, Seoul, KR;

(740) Čechvalová Dagmar, Bratislava, SK;

**(111) 181800**

(151) 17.8.1998

(156) 29.5.2005

(180) 29.5.2015

(210) 1507-95

(220) 29.5.1995

(442) 6.5.1998

(450) 4.11.1998

**7 (511) 7, 9, 11, 15**

(511) 7 - Elektromechanický parkovací systém.

9 - Kamery, projektory diazitivov, plynomery, teplomery, vlhkomery, tlakomery, termostaty, kontrolné pokladnice, tankovacie čerpadlá pre servisné stanice; spínače, magnetické stýkače, moduly výkonových zosilňovačov, zariadenia na diaľkový prenos stránok, montážne rámčeky, detektory kovov, elektronické zariadenia na overovanie mincí v predajných automatoch, elektronické zariadenia na overovanie bankoviek v predajných automatoch, hlavy VCR (napäťovo riadeného odporu), číslicové riadenia počítačom.

11 - Plynové ohrievače vody, mrazničky, elektrické ventilátory klimatizačnej inštalácie do budov, ohrievače vody, kuchynské sporáky (s rúrou na pečenie), plynové sporáky, prístroje na filtráciu vody; elektrické predradníky na výbojky.

15 - Elektronické klávesnice, klávesnice na číslicové rozohranie hudobných nástrojov (MIDI), elektrické gitary, elektronické organy, číslicové klavíry, diely a/alebo súčasti a príslušenstvo tohto tovaru.

(540)



(732) LG Corp., 20, Yoido-dong, Yongdungpo-gu, Seoul, KR;

(740) Čechvalová Dagmar, Bratislava, SK;

**(111) 181801**

(151) 17.8.1998

(156) 29.5.2005

(180) 29.5.2015

(210) 1508-95

(220) 29.5.1995

(310) 95-768

(320) 10.1.1995

(330) KR

(442) 6.5.1998

(450) 4.11.1998

**7 (511) 7, 11**

(511) 7 - Výťahy, eskalátory, dopravníky patriace do tejto triedy, žeriavy (zdvíhacie a premiestňovacie zariadenia), diely a/alebo súčasti a príslušenstvo uvedeného tovaru.

11 - Klimatizačné jednotky na vozidlá.

(540)



(732) LG Corp., 20, Yoido-dong, Yongdungpo-gu, Seoul, KR;

(740) Čechvalová Dagmar, Bratislava, SK;

(111) 181802

(151) 17.8.1998

(156) 29.5.2005

(180) 29.5.2015

(210) 1509-95

(220) 29.5.1995

(310) 95-771

(320) 10.1.1995

(330) KR

(442) 6.5.1998

(450) 4.11.1998

7 (511) 7, 11

(511) 7 - Vstrekovacie lisy, stroje na ťahanie kovu, mlecie stroje, frézovacie stroje, lisy (stroje na priemyselné účely), zväracie stroje, kultivátory (stroje), rýpadlá, poľnohospodárske traktory, žatevné stroje (žacie mláťačky), mobilné drviče, čerpadlá na stlačený vzduch, odstredivé čerpadlá, kompresory do chladničiek, kompresory (stroje), čerpadlá do vykurovacích zariadení, vákuové vývevy, zariadenia na umývanie vozidiel, elektrické ručné vŕtačky, elektrické pieskovacie zariadenia, elektrické rezacie zariadenia, elektrické vykružovačky, elektrické brúsky, elektrické skrutkovače, pneumatické ventily (časti strojov), diely a/alebo súčasti a príslušenstvo uvedeného tovaru.

11 - Stroje a prístroje na čistenie vzduchu, elektrické prístroje na výrobu ľadu.

(540)



(732) LG Corp., 20, Yoido-dong, Yongdungpo-gu, Seoul, KR;

(740) Čechvalová Dagmar, Bratislava, SK;

(111) 181803

(151) 17.8.1998

(156) 29.5.2005

(180) 29.5.2015

(210) 1510-95

(220) 29.5.1995

(310) 95-774

(320) 10.1.1995

(330) KR

(442) 6.5.1998

(450) 4.11.1998

7 (511) 7, 8, 9, 11

(511) 7 - Elektrické zariadenia na spracovanie potravín, elektromotory (okrem motorov pre pozemné vo-

zidlá), elektrické generátory, elektrické miešačky, elektrické umývačky riadu, práčky, roboty (stroje), diely a/alebo súčasti a príslušenstvo uvedeného tovaru.

8 - Elektrické holiace strojčeky.

9 - Vypínače (elektrické), ističe, kondenzátory, konektory (elektrické), usmerňovače prúdu, rozvodné dosky (elektrické), invertory, relé, optoelektronické prenosové členy, meniteľné odpory, elektrické bzučiaky, elektrické odpory, napájacie zdroje, zalisované zapuzdrené transformátory, akumulátory, batérie, slnečné články, zosilňovače, faksimilné prístroje, fototelegrafné prístroje, radarové prístroje, rozhlasové prístroje, rádiotelefonné prístroje, napäťové riadené oscilátory, prijímače, telefonné prístroje, televízne prijímače, tranzistory, vysielacie (telekomunikačné), reléové spínacie systémy na telefóny, automatické stýkačové systémy na verejné telefóny, prijímače na priamy príjem rozhlasu zo satelitu, akustické prístroje do motorových vozidiel, konvertory na káblovú televíziu, káble z optických vlákien, silové káble, digitálne multimetre, merače kmitočtu, generátory funkcií, osciloskopy, zvukové oscilátory, generátory signálov elektronického skúšobného obrazca, generátory signálov, watt-hodinové elektromery, farebné obrazovky, farebné monitory, elektrónové dýzy, obrazovky s tekutými kryštálmi na elektronické zariadenie, elektrónky, ploché obrazovky, elektrické kalkulačky, predajné automaty, automatické otváratele a zatváratele dverí, kopírovacie prístroje a stroje, programové vybavenie počítačov (na zázname), počítače, textové procesory, prenosné informačné koncové zariadenie na osobné použitie, prístroje na videohry, prenosné prístroje na elektronické hry, čítacie prístroje čiastkového kódu, modemy, počítačové programy (na zázname), overovacie terminály na kreditné karty, pružné disky, pevné disky, magnetické pásky, zobrazovacie monitory, grafické karty do počítačov, zvukové karty do počítačov, tlačiarne na použitie s počítačom, integrované obvody, polovodičové zariadenia a súčasti, plátky, hybridné integrované obvody, kompaktné disky (nahrané alebo nenahrané), magnetofónové pásky (nahrané alebo nenahrané), videopásky (nahrané alebo nenahrané), CD-ROM, kamkordéry (kazetové videorekordéry spojené s videokamerou), TVCR (kazetové videorekordéry spojené s televíziou), mechanika CD-ROM, prehrávače kompaktných platní, laserové prehrávače platní, prehrávače CD-I, gramofóny, prehrávače videoplatní, zvukové záznamové a reprodukčné zariadenia, kazetové magnetoskopy, nahrávače kazetových pásov, slúchadlá na hlavu, mikrofóny, reproduktory, tunery, equalizéry, koncovky VOD (účastníckeho videa), programovateľné logické riadiace jednotky, elektronické systémy na riadenie prevádzky, hry upravené na použitie iba s televíznym prijímačom, vysávače.

11 - Elektrické kachle (vykurovacie zariadenia), slnečné kolektory (vykurovanie), klimatizačné zariadenie, chladničky, chladiace vitríny, elektrické vetráky, opekače hriankov, elektrické variče, elektrické kávovary, elektrické smažiacie vane, sušiče vlasov, elektrické variče ryže, sušiče šiat, odvlhčovače, zvlhčovače, svietidlá napájané slnečnými článkami.

(540)



(732) LG Corp., 20, Yoido-dong, Yongdungpo-gu, Seoul, KR;

(740) Čechvalová Dagmar, Bratislava, SK;

**(111) 181804**

(151) 17.8.1998

(156) 29.5.2005

(180) 29.5.2015

(210) 1511-95

(220) 29.5.1995

(442) 6.5.1998

(450) 4.11.1998

**7 (511) 7, 9, 11, 15**

(511) 7 - Elektromechanický parkovací systém.

9 - Kamery, projekory diapozitívov, plynomery, teplomery, vlhkomery, tlakomery, termostaty, kontrolné pokladnice, tankovacie čerpadlá pre servisné stanice; spínače, magnetické stýkače, moduly výkonových zosilňovačov, zariadenia na diaľkový prenos stránok, montážne rámčeky, detektory kovov, elektronické zariadenia na overovanie mincí v predajných automatoch, elektronické zariadenia na overovanie bankoviek v predajných automatoch, hlavy VCR (napäťovo riadeného odporu), číslicové riadenia počítačom.

11 - Plynové ohrievače vody, mrazničky, elektrické ventilátory klimatizačnej inštalácie do budov, ohrievače vody, kuchynské sporáky (s rúrou na pečenie), plynové sporáky, prístroje na filtráciu vody; elektronické predradníky na výbojky.

15 - Elektronické klávesnice, klávesnice na číslicové rozohranie hudobných nástrojov (MIDI), elektrické gitary, elektronické organy, číslicové klavíry, diely a/alebo súčasti a príslušenstvo tohto tovaru.

(540)



(732) LG Corp., 20, Yoido-dong, Yongdungpo-gu, Seoul, KR;

(740) Čechvalová Dagmar, Bratislava, SK;

**(111) 181810**

(151) 17.8.1998

(156) 9.6.2005

(180) 9.6.2015

(210) 1623-95

(220) 9.6.1995

(442) 6.5.1998

(450) 4.11.1998

**7 (511) 7, 9, 11**

(511) 7 - Stroje a obrábacie stroje; stroje na montovanie armatúr na hadice a rúry, stroje na rezanie a spracovanie hadíc a rúr; elektrické motory a motory (s výnimkou pre pozemné vozidlá); spojkové a prevodové súčasti; vysúšače vzduchu pneumatikových systémov; čerpadlové akumulátory, vstrekovacie dýzy, motory, ventily, hubice, rozdeľovače prietokov, regulátory prietokov, regulátory tlaku, nádrže, filtre (do hnacích strojov a motorov), maznice, regulátory, oceľové fľaše, spúšťacie zariadenia, inštalácia na manipuláciu s tekutinou, hydraulická inštalácia, pneumatická inštalácia, inštalácia na distribúciu paliva, elektro-mechanická inštalácia alebo kvapalinové zariadenia; poľnohospodárske náradie; riadiace mechanizmy strojov, hnacích strojov alebo motorov; ich časti a kovanie obsiahnuté v tejto triede.

9 - Vedecké, navigačné, vymeriavacie, elektrické, fotografické, kinematografické, optické, vážiace, meracie, signalizačné, kontrolné (inšpekčné), záchranné a výučbové prístroje a náradia; prístroje na tvorbu, záznam, prenos alebo reprodukciu zvuku alebo obrazov; elektrické a elektronické snímače; nosiče magnetických dát, záznamové disky; zariadenia spracovávajúce dáta a počítače, ovládače elektro-mechanického pohybu a ich komponentovej časti vrátane elektronických radiacích zariadení; elektrické motory, elektrické impulzové motory, elektrické lineárne pohony, elektrické rotačné pohony, palivové pumpy (samoriadiace), senzory, regulátory; elektromagnetické prístroje tieňiace interferenciu; hasiace prístroje, ich časti a kovanie obsiahnuté v tejto triede; nahrané počítačové programy.

11 - Zariadenia osvetľovacie, vykurovacie, na výrobu pary, zariadenia na varenie, chladenie, sušenie, vetranie, na rozvod vody a zariadenia zdravotníckej, senzory, regulátory, ventily, prijímače, vysušovače, akumulátory a filtre do chladiacich a klimatizačných prístrojov a inštalácia, filtre (časti priemyselných inštalácií); ich časti a kovanie obsiahnuté v tejto triede.

(540)



(732) Parker Intangibles, LLC, 6035 Parkland Boulevard, Cleveland, Ohio 44124, US;

(740) PATENTSERVIS BRATISLAVA, a. s., Bratislava, SK;

**(111) 181812**

(151) 17.8.1998

(156) 9.6.2005

(180) 9.6.2015

(210) 1625-95

(220) 9.6.1995

(442) 6.5.1998

(450) 4.11.1998

**7 (511) 1, 41, 42**

(511) 1 - Chemické výrobky na použitie v priemysle a výrobe.

41 - Zaisťovanie technického a technologického výcviku.

42 - Výskum a vývoj nových výrobných postupov, poradenské a konzultačné služby v odbore výrobných technológií, sprostredkovateľské služby v oblasti výmeny technických a technologických informácií, franchisingové služby, využívanie duševného vlastníctva, podporné služby pre nadobúdateľov licencií a franchisingu, služby v priemyselnom dizajne, príprava výkresov, technickej dokumentácie a správ, analytické služby, komisionárstvo a inšpekcia podnikov, strojového zariadenia a prístrojov.

**(540) INNOVENE**

(732) BP p. l. c., 1 St James's Square, London SW1Y 4PD, GB;

(740) Fajnorová Mária, Ing., Bratislava, SK;

**(111) 181813**

(151) 17.8.1998

(156) 9.6.2005

(180) 9.6.2015

(210) 1626-95

(220) 9.6.1995

(442) 6.5.1998

(450) 4.11.1998

**7 (511) 1, 41, 42**

(511) 1 - Chemické výrobky na použitie v priemysle a výrobe.

41 - Zaisťovanie technického a technologického výcviku.

42 - Výskum a vývoj nových výrobných postupov, poradenské a konzultačné služby v odbore výrobných technológií, sprostredkovateľské služby v oblasti výmeny technických a technologických informácií, franchisingové služby, využívanie duševného vlastníctva, podporné služby pre nadobúdateľov licencií a franchisingu, služby v priemyselnom dizajne, príprava výkresov, technickej dokumentácie a správ, analytické služby, komisionárstvo a inšpekcia podnikov, strojového zariadenia a prístrojov.

**(540)**



(732) BP p. l. c., 1 St James's Square, London SW1Y 4PD, GB;

(740) Fajnorová Mária, Ing., Bratislava, SK;

**(111) 181814**

(151) 17.8.1998

(156) 9.6.2005

(180) 9.6.2015

(210) 1627-95

(220) 9.6.1995

(442) 6.5.1998

(450) 4.11.1998

**7 (511) 1, 4, 37**

(511) 1 - Chemické výrobky na použitie v priemysle; hydraulické kvapaliny; brzdové kvapaliny; mrazuvzdorné kvapaliny a chladivá do motorov; aditíva do pohonných hmôt a lubrikantov.

4 - Priemyselné oleje a mazivá, lubrikanty, pohonné hmoty, rezné oleje, hydraulické oleje, motorové oleje, oleje na ozubené mechanizmy, prevodové oleje a kvapaliny do automatických prevodoviek.

37 - Údržba, opravy, mazanie, čistenie, leštenie a umývanie motorových vozidiel, antikoročné ošetrenie motorových vozidiel, lakovanie motorových vozidiel, servis a opravy pneumatík, služby servisných staníc vozidiel, inštalácia, údržba a opravy dielenského a mazacieho zariadenia a vybavenie vozidiel, opravy a údržba čerpadiel, inštalácia a údržba počítačov určených na elektronickú kontrolu riadenia dielní, mazacích liniek, skladov oleja, taktiež aj údržby, opráv a mazania vozidiel, maľovanie, opravy a inštalácia štítov a značiek, stavba dielní a mazacích boxov.

**(540) FLEETMASTER**

(732) ALEXANDER DUCKHAM & CO., LIMITED, Chertsey Road, Sunbury on Thames, Middlesex TW16 7BP, GB;

(740) Fajnorová Mária, Ing., Bratislava, SK;

**(111) 181815**

(151) 17.8.1998

(156) 9.6.2005

(180) 9.6.2015

(210) 1628-95

(220) 9.6.1995

(442) 6.5.1998

(450) 4.11.1998

**7 (511) 1, 4**

(511) 1 - Chemické výrobky na použitie v priemysle; hydraulické kvapaliny; brzdové kvapaliny; prevodové kvapaliny na mechanické a automotívne použitie; mrazuvzdorné kvapaliny a chladivá do motorov; aditíva do pohonných hmôt a lubrikantov; odmasťovacie prípravky na použitie pri výrobných procesoch.

4 - Chemické prípravky na použitie ako mazadlá na formy a separačné činidlá; priemyselné oleje a masťovacie (nie jedlé oleje alebo tuky, alebo éterické oleje); lubrikanty; pohonné hmoty; prevodové oleje; hydraulické oleje.

**(540) DUCKHAMS**

(732) ALEXANDER DUCKHAM & CO., LIMITED, Chertsey Road, Sunbury on Thames, Middlesex TW16 7BP, GB;

(740) Fajnorová Mária, Ing., Bratislava, SK;

**(111) 181816**

(151) 17.8.1998

(156) 9.6.2005

(180) 9.6.2015

(210) 1629-95

(220) 9.6.1995

(442) 6.5.1998

(450) 4.11.1998

**7 (511) 1, 4, 37**

(511) 1 - Chemické výrobky na použitie v priemysle; hydraulické kvapaliny; brzdové kvapaliny; mrazuvzdorné kvapaliny a chladivá do motorov; aditíva do pohonných hmôt a lubrikantov.

4 - Priemyselné oleje a mazivá, lubrikanty, pohonné hmoty, rezné oleje, hydraulické oleje, motorové oleje, oleje na ozubené mechanizmy, prevodové oleje a kvapaliny do automatických prevodoviek.

37 - Údržba, opravy, mazanie, čistenie, leštenie a umývanie motorových vozidiel, antikoročné ošetrovanie motorových vozidiel, lakovanie motorových vozidiel, servis a opravy pneumatík, služby servisných staníc vozidiel, inštalácia, údržba a opravy dielenského a mazacieho zariadenia a vybavenie vozidiel, opravy a údržba čerpadiel, inštalácia a údržba počítačov určených na elektronickú kontrolu riadenia dielní, mazacích liniek, skladov oleja, taktiež aj údržby, opráv a mazania vozidiel, maľovanie, opravy a inštalácia štítov a značiek, stavba dielní a mazacích boxov.

#### (540) **HYPERGRADE**

(732) ALEXANDER DUCKHAM & CO., LIMITED, Chertsey Road, Sunbury on Thames, Middlesex TW16 7BP, GB;

(740) Fajnorová Mária, Ing., Bratislava, SK;

#### (111) 181820

(151) 17.8.1998

(156) 12.6.2005

(180) 12.6.2015

(210) 1648-95

(220) 12.6.1995

(442) 6.5.1998

(450) 4.11.1998

#### 7 (511) 30

(511) 30 - Káva, čaj, kakao, cukor, ryža, tapioka, ságo, kávové náhradky, múka a obilné výrobky, chlieb, sucháre, sušienky, jemné pečivo a cukrovinky, zmrzliny, med, sirup z melasy, kvasnice, prášky do pečiva, soľ, horčica, korenie, ocot, chuťové omáčky, čierne korenie, ľad.

#### (540) **FAZER ART GALLERY**

(732) Oy Karl Fazer Ab, Kluuvikatu 3 A, FI - 00100 Helsinki, FI;

(740) PATENTSERVIS BRATISLAVA, a. s., Bratislava, SK;

#### (111) 181823

(151) 17.8.1998

(156) 27.6.2005

(180) 27.6.2015

(210) 1805-95

(220) 27.6.1995

(442) 6.5.1998

(450) 4.11.1998

#### 7 (511) 1, 2, 3, 4, 5, 10, 16, 21, 28, 29

(511) 1 - Chemické výrobky na fotografie, chemické prostriedky na konzerváciu potravín.

2 - Farby, laky, fermeže na priemyselné a umelecké použitie, textilné farby, prípravky na farbenie potravín a nápojov, farbivá, antikoročné a impregnačné nátery, farbárske prípravky, moridlá, prírodné živice, kovové fólie a kovy v prášku na účely maliarske a dekoratívne.

3 - Pracie a bieliace prípravky, čistiace prípravky, mydlo, leštiace a odmasťovacie prípravky, výrobky kozmetické a voňavkárské vrátane éterických olejov, vodičky na vlasy, zubné pasty a prášky, moridlá na bielizeň, farby na vlasy, kozmetická pemza.

4 - Sviečky, sviece, knôty, prostriedky na svietenie.

5 - Výrobky zdravotníckej a farmaceutickej, najmä obvazový materiál, vata a výrobky z nej, náplasti, dezinfekčné prostriedky a prostriedky na ničenie rastlinných a živočíšnych škodcov, antiparazitné látky.

10 - Zdravotníckej pomôcky, najmä ortopedické bandáže a pomôcky z gumy.

16 - Papier a výrobky z papiera a lepenky, najmä písacie, školské a kancelárske potreby, obrúsky a toaletný papier, kancelárske lepidlá.

21 - Drobné náradie a prenosné nádoby na domácej a kuchynskej účely, misky a nádoby z plastických a iných hmôt, hrebene a umývacie špongie, toaletné potreby, kefy a kefársky materiál, pomôcky na upratovanie, čistiace tkaniny, drôtenky vrátane drôteniek z plastov, drobné výrobky z úžitkového skla.

28 - Ohňostroje, najmä petardy, vianočné prskavky a rakety; (všetko ako zábavná pyrotechnika).

29 - Želatína na potravinárske účely.

#### (540)



(732) Hruboš Pavel, Ing., K sídlíšti 8, 779 00 Olomouc, CZ;

(740) Labudík Miroslav, Ing., Kysucké Nové Mesto, SK;

#### (111) 181831

(151) 17.8.1998

(156) 29.6.2005

(180) 29.6.2015

(210) 1850-95

(220) 29.6.1995

(442) 6.5.1998

(450) 4.11.1998

#### 7 (511) 25

(511) 25 - Odevy, obuv, klobučnícky tovar.

#### (540) **POLO SPORT**

(732) THE POLO/LAUREN COMPANY, L. P., 650 Madison Avenue, New York, New York 10022, US;

#### (111) 181923

(151) 16.9.1998

(156) 10.4.2005

(180) 10.4.2015

(210) 963-95

(220) 10.4.1995

(442) 3.6.1998

(450) 2.12.1998

#### 7 (511) 12, 28, 39

(511) 12 - Bicyklové rámy; batožinové nosiče na vozidlá; bicykle; smerovky na bicykle; blatníky; bicyklové reťaze; volanty na bicykle a motocykle; bicyklové pneumatiky; duše na bicykle; bicyklové obruče; ozubené kolesá, súkolesia na bicykle;

bicyklové brzdy; bicyklové ráfy; kľuky na bicykle; bicyklové hlavy; pedále na bicykle; pumpy na bicykle; bicyklové špice; kolesá na bicykle; bicyklové sedadlá; bicyklové stojany; zvončeky na bicykle; ochranné siete na dámske bicykle; poľahy na sedadlá bicyklov a motocyklov; galusky na bicykle.

28 - Bicykle (stojanové, na cvičenie); valčeky do stacionárnych bicyklov; chrániče na lakte (ako športové potreby).

39 - Prenájom vozidiel.

(540)

**ADMIRAL**

(732) MAMA, spol. s r. o., Krajinská cesta 4822/1, 921 75 Piešťany, SK;

(740) Beleščák Ladislav, Ing., Piešťany, SK;

(111) 182057

(151) 17.9.1998

(156) 21.3.2005

(180) 21.3.2015

(210) 820-95

(220) 21.3.1995

(442) 3.6.1998

(450) 2.12.1998

7 (511) 41

(511) 41 - Organizovanie a vedenie kongresov, seminárov a sympózií; prevádzkovanie múzea; vydávanie kníh.

(540)



POVAŽSKÉ MÚZEUM  
ŽILINA

(732) Považské múzeum Žilina, Budatínsky zámok, 010 03 Žilina, SK;

(111) 182073

(151) 17.9.1998

(156) 21.4.2005

(180) 21.4.2015

(210) 1085-95

(220) 21.4.1995

(442) 3.6.1998

(450) 2.12.1998

7 (511) 38, 42

(511) 38 - Telekomunikačné služby, najmä elektronický prenos údajov, obrazov a dokumentov cez počítačové terminály, elektronické uchovávanie a vyhľadávanie údajov a dokumentov, diaľkový prenos údajov a zvuku, elektronická pošta, telefaxové služby.

42 - Počítačové služby, hlavne prenájom prístupového času v počítačovej báze dát, počítačové služby vo forme poskytovania viacnásobného užívateľského prístupu do počítačových sietí

a počítačových bulletinov na transfer a šírenie širokého rozsahu informácií; poskytovanie širokého rozsahu všeobecne zaujímavých informácií pomocou počítačových sietí, služby a použitia počítačovej siete, výskumu a referenčných materiálov v oblasti obchodu, financií, správ, počasia, športu, počítačov a počítačového softvéru, hier, hudby, divadla, kina, zábavy, cestovania, nákupov, počítačovej podpory, vzdelávania, životného štýlu a záujmov, počítačové údajové služby, konzultácie v odbore počítačov, počítačové objednávanie tovarov cez telefón a počítačové terminály.

(540) AOL

(732) America Online, Inc., spoločnosť zriadená podľa zákonov štátu Delaware, 22000 AOL Way, Dulles, Virginia 20166-9323, US;

(740) ROTT, RŮŽIČKA & GUTTMANN, v. o. s., Bratislava, SK;

(111) 182074

(151) 17.9.1998

(156) 21.4.2005

(180) 21.4.2015

(210) 1086-95

(220) 21.4.1995

(442) 3.6.1998

(450) 2.12.1998

7 (511) 9, 16, 38, 42

(511) 9 - Počítačové programy a počítačové systémy, nahrané počítačové programy na prístup do bázy dát.

16 - Publikácie, najmä knihy a brožúry z odboru počítačových služieb a počítačových sietí.

38 - Telekomunikačné služby, najmä elektronický prenos údajov, obrazov a dokumentov cez počítačové terminály, elektronické uchovávanie a vyhľadávanie údajov a dokumentov, diaľkový prenos údajov a zvuku, elektronická pošta, telefaxové služby.

42 - Počítačové služby, hlavne prenájom prístupového času v počítačovej báze dát, počítačové služby vo forme poskytovania viacnásobného užívateľského prístupu do počítačových sietí a počítačových bulletinov na transfer a šírenie širokého rozsahu informácií; poskytovanie širokého rozsahu všeobecne zaujímavých informácií pomocou počítačových sietí, služby a použitia počítačovej siete, výskumu a referenčných materiálov v oblasti obchodu, financií, správ, počasia, športu, počítačov a počítačového softvéru, hier, hudby, divadla, kina, zábavy, cestovania, nákupov, počítačovej podpory, vzdelávania, životného štýlu a záujmov, počítačové údajové služby, konzultácie v odbore počítačov, počítačové objednávanie tovarov cez telefón, počítačové terminály.

(540) AMERICA ONLINE

(732) America Online, Inc., spoločnosť zriadená podľa zákonov štátu Delaware, 22000 AOL Way, Dulles, Virginia 20166-9323, US;

(740) ROTT, RŮŽIČKA & GUTTMANN, v. o. s., Bratislava, SK;

**(111) 182089**

(151) 17.9.1998  
 (156) 5.5.2005  
 (180) 5.5.2015  
 (210) 1219-95  
 (220) 5.5.1995  
 (442) 3.6.1998  
 (450) 2.12.1998

**7 (511) 9**

(511) 9 - Polovodiče, integrované obvody, mikroprocesory, počítačové dosky a počítačový softvér.

**(540) ADVANCED MICRO DEVICES**

(732) Advanced Micro Devices, Inc., spoločnosť podľa zákonov štátu Delaware, Sunnyvale, California, US;  
 (740) Tomeš Pavol, Ing., Bratislava, SK;

**(111) 182090**

(151) 17.9.1998  
 (156) 5.5.2005  
 (180) 5.5.2015  
 (210) 1221-95  
 (220) 5.5.1995  
 (442) 3.6.1998  
 (450) 2.12.1998

**7 (511) 9**

(511) 9 - Polovodiče, integrované obvody, mikroprocesory, počítačové dosky a počítačový softvér.

**(540)**

(732) Advanced Micro Devices, Inc., spoločnosť podľa zákonov štátu Delaware, Sunnyvale, California, US;  
 (740) Tomeš Pavol, Ing., Bratislava, SK;

**(111) 182115**

(151) 17.9.1998  
 (156) 12.6.2005  
 (180) 12.6.2015  
 (210) 1652-95  
 (220) 12.6.1995  
 (310) 74/610729  
 (320) 13.12.1994  
 (330) US  
 (442) 3.6.1998  
 (450) 2.12.1998

**7 (511) 9**

(511) 9 - Programové vybavenie počítačov.

**(540) TRUCLUSTER**

(732) HEWLETT - PACKARD DEVELOPMENT COMPANY, L. P., Texas Limited Partnership, 20555 State Highway 249, Houston, Texas 77070, US;  
 (740) Bušová Eva, JUDr., Bratislava, SK;

**(111) 182118**

(151) 17.9.1998  
 (156) 19.6.2005  
 (180) 19.6.2015  
 (210) 1707-95  
 (220) 19.6.1995

(442) 3.6.1998

(450) 2.12.1998

**7 (511) 17**

(511) 17 - OPP fólia s pokovovanou vrstvou, prípadne kombinovaná s fóliami z plastických hmôt.

**(540) METAFAN**

(732) CHEMOSVIT, akciová spoločnosť, Štúrova 101, 059 21 Svit, SK;  
 (740) Rzymanová Kamila, Ing., Poprad, SK;

**(111) 182119**

(151) 17.9.1998  
 (156) 19.6.2005  
 (180) 19.6.2015  
 (210) 1708-95  
 (220) 19.6.1995  
 (442) 3.6.1998  
 (450) 2.12.1998

**7 (511) 17**

(511) 17 - Kombinovaná viacvrstvomá fólia z plastických hmôt na balenie.

**(540) SVITAFAN**

(732) CHEMOSVIT, akciová spoločnosť, Štúrova 101, 059 21 Svit, SK;  
 (740) Rzymanová Kamila, Ing., Poprad, SK;

**(111) 182121**

(151) 17.9.1998  
 (156) 19.6.2005  
 (180) 19.6.2015  
 (210) 1710-95  
 (220) 19.6.1995  
 (442) 3.6.1998  
 (450) 2.12.1998

**8 (511) 16**

(511) 16 - Kombinované viacvrstvomé fólie na báze OPP (orientovaný polypropylén) určené na balenie.

**(540) EXTRAFAN**

(732) CHEMOSVIT, akciová spoločnosť, Štúrova 101, 059 21 Svit, SK;  
 (740) Rzymanová Kamila, Ing., Poprad, SK;

**(111) 182122**

(151) 17.9.1998  
 (156) 20.6.2005  
 (180) 20.6.2015  
 (210) 1720-95  
 (220) 20.6.1995  
 (442) 3.6.1998  
 (450) 2.12.1998

**7 (511) 5**

(511) 5 - Prípravky obsahujúce kyselinu hyaluronovú na použitie v chirurgii.

**(540) BIOLON**

(732) BIO - TECHNOLOGY GENERAL CORPORATION, 70 Wood Avenue, Iselin, New Jersey 08830, US;  
 (740) Fajnorová Mária, Ing., Bratislava, SK;



**(111) 182131**

(151) 17.9.1998  
(156) 23.6.2005  
(180) 23.6.2015  
(210) 1784-95  
(220) 23.6.1995  
(442) 3.6.1998  
(450) 2.12.1998

**7 (511) 7, 12**

(511) 7 - Hnacie agregáty a motory (s výnimkou pre pozemné vozidlá), ich súčasti a náhradné diely.  
12 - Motorové vozíky, nákladné automobily a autobusy, ich súčasti a náhradné diely.

**(540)**



(732) SCANIA CV Aktiebolag, 151 87 Södertälje, SE;  
(740) Bušová Eva, JUDr., Bratislava, SK;

**(111) 182135**

(151) 17.9.1998  
(156) 26.6.2005  
(180) 26.6.2015  
(210) 1798-95  
(220) 26.6.1995  
(442) 3.6.1998  
(450) 2.12.1998

**7 (511) 18**

(511) 18 - Batožiny, ochranné vaky, kabelky, plecniaky, tašky, vaky, cestovné tašky.

**(540)**



(732) TARGUS GROUP /UK/ LIMITED, 165 Queen Victoria Street, London EC4V 4DD, GB;  
(740) Čechvalová Dagmar, Bratislava, SK;

**(111) 182148**

(151) 17.9.1998  
(156) 11.7.2005  
(180) 11.7.2015  
(210) 1919-95  
(220) 11.7.1995  
(442) 3.6.1998  
(450) 2.12.1998

**7 (511) 1, 2, 3, 4, 29, 31**

(511) 1 - Chemické výrobky a chemickotechnické výrobky pre priemysel.  
2 - Nátery, laky, fermeže.  
3 - Prípravky bieliace a iné pracie prostriedky; prípravky na čistenie, leštenie, odmasťovanie a brúsenie; mydlá; parfumériové výrobky; kozmetické výrobky; vonné oleje; vlasové vody; ústne vody, zubné pasty, zubné prášky.

4 - Priemyselné oleje a tuky; mazadlá.  
29 - Jedlé oleje a tuky.  
31 - Krmivá pre dobytok.

**(540)**



(732) SETUZA, a. s., Žukovova 100, 401 29 Ústí nad Labem, CZ;  
(740) Fajnorová Mária, Ing., Bratislava, SK;

**(111) 182149**

(151) 17.9.1998  
(156) 11.7.2005  
(180) 11.7.2015  
(210) 1920-95  
(220) 11.7.1995  
(442) 3.6.1998  
(450) 2.12.1998

**7 (511) 1, 2, 29, 31**

(511) 1 - Pôdne hnojivá.  
2 - Fermeže.  
29 - Jedlé oleje a tuky.  
31 - Krmivá.

**(540) ALFA**

(732) SETUZA, a. s., Žukovova 100, 401 29 Ústí nad Labem, CZ;  
(740) Fajnorová Mária, Ing., Bratislava, SK;

**(111) 182155**

(151) 17.9.1998  
(156) 11.7.2005  
(180) 11.7.2015  
(210) 1937-95  
(220) 11.7.1995  
(442) 3.6.1998  
(450) 2.12.1998

**7 (511) 3**

(511) 3 - Zubná pasta.

**(540) FLUORKA**

(732) SETUZA, a. s., Žukovova 100, 401 29 Ústí nad Labem, CZ;  
(740) Fajnorová Mária, Ing., Bratislava, SK;

**(111) 182169**

(151) 17.9.1998  
(156) 17.7.2005  
(180) 17.7.2015  
(210) 2034-95  
(220) 17.7.1995  
(442) 3.6.1998  
(450) 2.12.1998

**7 (511) 1, 3, 4**

(511) 1 - Tukové kyseliny, glycerín a glycerínové výrobky.  
3 - Čistiace a leštiace pasty, mydlá.  
4 - Cerezín a cerezínové výrobky, sviečky, nočné knôty, parafín a parafínové výrobky, mazadlá, stearín a stearínové výrobky, voskové výrobky.

**(540) VEGETOL**

(732) SETUZA, a. s., Žukovova 100, 401 29 Ústí nad Labem, CZ;  
 (740) Fajnorová Mária, Ing., Bratislava, SK;

**(111) 182443**

(151) 14.10.1998  
 (156) 19.4.2005  
 (180) 19.4.2015  
 (210) 1054-95  
 (220) 19.4.1995  
 (442) 8.7.1998  
 (450) 11.1.1999

**7 (511) 19**

(511) 19 - Plastické materiály používané pri stavbe základov a podlážia ciest a zamedzujúce erózií.

**(540) GEOWEB**

(732) Reynolds Consumer Products, Inc., 670 N. Perkins Street, Appleton, Wisconsin 54911, US;  
 (740) Bušová Eva, JUDr., Bratislava, SK;

**(111) 182466**

(151) 14.10.1998  
 (156) 8.5.2005  
 (180) 8.5.2015  
 (210) 1237-95  
 (220) 8.5.1995  
 (442) 8.7.1998  
 (450) 11.1.1999

**7 (511) 35, 41**

(511) 35 - Reklamná a propagačná činnosť, sprostredkovanie obchodu.  
 41 - Vydateľská činnosť (neperiodická tlač).

**(540)**

(732) TRADE TISING, spol. s r. o., Štefánikova 53, 921 01 Piešťany, SK;  
 (740) Beleščák Ladislav, Ing., Piešťany, SK;

**(111) 182479**

(151) 15.10.1998  
 (156) 19.6.2005  
 (180) 19.6.2015  
 (210) 1698-95  
 (220) 19.6.1995  
 (442) 8.7.1998  
 (450) 11.1.1999

**7 (511) 3**

(511) 3 - Kozmetika, parfumériové výrobky, mydlá, zubné pasty.

**(540) CALCIGARD**

(732) COLGATE - PALMOLIVE COMPANY, spoločnosť zriadená podľa zákonov štátu Delaware, 300 Park Avenue, New York, NY 10022, US;  
 (740) Tomeš Pavol, Ing., Bratislava, SK;

**(111) 182491**

(151) 15.10.1998  
 (156) 11.7.2005  
 (180) 11.7.2015  
 (210) 1932-95  
 (220) 11.7.1995  
 (442) 8.7.1998  
 (450) 11.1.1999

**7 (511) 29**

(511) 29 - Jedlé tuky a oleje.

**(540) CERES**

(732) SETUZA, a. s., Žukovova 100, 401 29 Ústí nad Labem, CZ;  
 (740) Fajnorová Mária, Ing., Bratislava, SK;

**(111) 182493**

(151) 15.10.1998  
 (156) 11.7.2005  
 (180) 11.7.2015  
 (210) 1954-95  
 (220) 11.7.1995  
 (442) 8.7.1998  
 (450) 11.1.1999

**7 (511) 1, 2, 29**

(511) 1 - Chemikálie pre priemysel a vedu, chemické prípravky na konzervovanie potravín.  
 2 - Potravinárske farbivá a farbivá do nápojov.  
 29 - Jedlé tuky a oleje, margaríny.

**(540) SMETA**

(732) SETUZA, a. s., Žukovova 100, 401 29 Ústí nad Labem, CZ;  
 (740) Fajnorová Mária, Ing., Bratislava, SK;

**(111) 182496**

(151) 15.10.1998  
 (156) 11.7.2005  
 (180) 11.7.2015  
 (210) 1959-95  
 (220) 11.7.1995  
 (442) 8.7.1998  
 (450) 11.1.1999

**7 (511) 1, 2, 3, 4, 5, 29**

(511) 1 - Chemikálie pre vedu a priemysel, chemicko-technické výrobky pre priemysel, chemické látky na konzervovanie potravín.  
 2 - Konzervačné prípravky na nábytok a drevo, konzervačné oleje na drevo.  
 3 - Prípravky na bielenie, prípravky na pranie a čistenie; prípravky na čistenie, leštenie, odmasťovanie; mydlá všetkých druhov v pevnej, tekutej, práškovitej a pastovitej forme, mydlové náhradky; toaletné prípravky, kozmetické krémy, vlasové vodičky; ústne vody, prípravky na čistenie zubov.  
 4 - Priemyselné oleje a tuky, mazacie oleje a tuky; konzervačné oleje na technické účely.  
 5 - Dezinfekčné prípravky, medicínálne mydlá.  
 29 - Jedlé tuky a oleje, margaríny.

**(540) TOTO**

(732) SETUZA, a. s., Žukovova 100, 401 29 Ústí nad Labem, CZ;  
 (740) Fajnorová Mária, Ing., Bratislava, SK;

**(111) 182846**

(151) 12.11.1998  
(156) 28.4.2005  
(180) 28.4.2015  
(210) 1137-95  
(220) 28.4.1995  
(442) 5.8.1998  
(450) 11.2.1999

**7 (511) 30**

(511) 30 - Čaj.  
**(540)**



(732) SRI LANKA TEA BOARD, 574 Galle Road, Colombo 3, LK;  
(740) Fajnorová Mária, Ing., Bratislava, SK;

**(111) 182858**

(151) 12.11.1998  
(156) 23.5.2005  
(180) 23.5.2015  
(210) 1413-95  
(220) 23.5.1995  
(310) 96948  
(320) 3.2.1995  
(330) CZ  
(442) 5.8.1998  
(450) 11.2.1999

**7 (511) 9, 11, 37, 42**

(511) 9 - Elektrické regulátory ústredného kúrenia a vetrania.  
11 - Ventilátory a príslušenstvo, vzduchotechnické a regulačné zariadenia.  
37 - Montáž a opravy meracej a regulačnej techniky; montáž, oprava a údržba vyhradených elektrických zariadení; inštalácie a opravy ventilátorov a príslušenstva, sprostredkovateľská činnosť v oblasti investičnej výstavby.  
42 - Projektovanie elektrických zariadení.

**(540)**



(732) ELEKTRODESIGN ventilátory spol. s r. o., Květinová 16, 130 00 Praha, CZ;  
(740) PATENTSERVIS BRATISLAVA, a. s., Bratislava, SK;

**(111) 182859**

(151) 12.11.1998  
(156) 23.5.2005  
(180) 23.5.2015  
(210) 1414-95  
(220) 23.5.1995  
(310) 96949  
(320) 3.2.1995  
(330) CZ  
(442) 5.8.1998  
(450) 11.2.1999

**7 (511) 9, 11, 37, 42**

(511) 9 - Elektrické regulátory ústredného kúrenia a vetrania.  
11 - Ventilátory a príslušenstvo, vzduchotechnické a regulačné zariadenia.  
37 - Montáž a opravy meracej a regulačnej techniky; montáž, oprava a údržba vyhradených elektrických zariadení; inštalácie a opravy ventilátorov a príslušenstva, sprostredkovateľská činnosť v oblasti investičnej výstavby.  
42 - Projektovanie elektrických zariadení.

**(540)**



(732) ELEKTRODESIGN ventilátory spol. s r. o., Květinová 16, 130 00 Praha, CZ;  
(740) PATENTSERVIS BRATISLAVA, a. s., Bratislava, SK;

**(111) 182874**

(151) 12.11.1998  
(156) 22.6.2005  
(180) 22.6.2015  
(210) 1778-95  
(220) 22.6.1995  
(442) 5.8.1998  
(450) 11.2.1999

**7 (511) 1**

(511) 1 - Rozpúšťadlá.

**(540) HEXSOL**

(732) Slovnaft, a. s., Vlčie hrdlo, 824 12 Bratislava, SK;  
(740) Šujanová Mária, Ing., Bratislava, SK;

**(111) 182885**

(151) 12.11.1998  
(156) 11.7.2005  
(180) 11.7.2015  
(210) 1938-95  
(220) 11.7.1995  
(442) 5.8.1998  
(450) 11.2.1999

**7 (511) 1, 3, 4, 5, 29**

(511) 1 - Mastné kyseliny, glycerín a glycerínové prípravky na priemyselné účely.  
3 - Glycerín a glycerínové prípravky na kozmetické účely.  
4 - Cerezín a cerezínové výrobky, parafín a parafínové výrobky s výnimkou sviečok, priemyselné oleje a tuky, mazadlá, konzervačné oleje na technické účely.  
5 - Glycerín a glycerínové prípravky na lekárske účely.  
29 - Jedlé tuky a oleje.

**(540) GLORIA**

(732) SETUZA, a. s., Žukovova 100, 401 29 Ústí nad Labem, CZ;  
(740) Fajnorová Mária, Ing., Bratislava, SK;

**(111) 183166**

(151) 10.12.1998  
 (156) 4.5.2005  
 (180) 4.5.2015  
 (210) 1208-95  
 (220) 4.5.1995  
 (442) 9.9.1998  
 (450) 12.3.1999

**7 (511) 6, 9, 12, 35, 37, 42**

(511) 6 - Kovové zámky s výnimkou elektrických a ich príslušenstvo.  
 9 - Zabezpečovacie zariadenia proti odcudzeniu a ich príslušenstvo.  
 12 - Zabezpečovacie zariadenia proti odcudzeniu vozidiel, zabezpečovacie poplašné zariadenia proti odcudzeniu vozidiel, ich príslušenstvo.  
 35 - Báza dát vozidiel.  
 37 - Montáž zabezpečovacích zariadení.  
 42 - Zber údajov o vozidlách a ich využitie pri pátraní po odcudzených vozidlách, systém značenia skiel vozidiel.

**(540)**

(732) CarCode, s. r. o., Skalická cesta 17, 831 02 Bratislava, SK;

**(111) 183172**

(151) 10.12.1998  
 (156) 11.5.2005  
 (180) 11.5.2015  
 (210) 1294-95  
 (220) 11.5.1995  
 (442) 9.9.1998  
 (450) 12.3.1999

**7 (511) 12**

(511) 12 - Prístroje na kontrolu jazdy vozidiel, najmä tlmičov otrasov a náprav.

**(540) SENSA-TRAC**

(732) Tenneco Automotive Operating Company Inc., 500 North Field Drive, Lake Forest, Illinois 60045, US;  
 (740) Fajnorová Mária, Ing., Bratislava, SK;

**(111) 183173**

(151) 10.12.1998  
 (156) 16.5.2005  
 (180) 16.5.2015  
 (210) 1353-95  
 (220) 16.5.1995  
 (442) 9.9.1998  
 (450) 12.3.1999

**7 (511) 3**

(511) 3 - Kvapalný koncentrovaný čistič pleti a kondicionér.

**(540) SWOOP**

(732) NCH Corporation, spoločnosť zriadená podľa zákonov štátu Delaware, 2727 Chemsearch Blvd., Irving, Texas 75062, US;  
 (740) ROTT, RŮŽIČKA & GUTTMANN, v. o. s., Bratislava, SK;

**(111) 183174**

(151) 10.12.1998  
 (156) 16.5.2005  
 (180) 16.5.2015  
 (210) 1354-95  
 (220) 16.5.1995  
 (442) 9.9.1998  
 (450) 12.3.1999

**7 (511) 1, 3**

(511) 1 - Činidlá na odstraňovanie kotlového kameňa používané v priemysle.  
 3 - Čistiace prípravky.

**(540) DEOX**

(732) NCH Corporation, spoločnosť zriadená podľa zákonov štátu Delaware, 2727 Chemsearch Blvd., Irving, Texas 75062, US;  
 (740) ROTT, RŮŽIČKA & GUTTMANN, v. o. s., Bratislava, SK;

**(111) 183175**

(151) 10.12.1998  
 (156) 16.5.2005  
 (180) 16.5.2015  
 (210) 1357-95  
 (220) 16.5.1995  
 (442) 9.9.1998  
 (450) 12.3.1999

**7 (511) 12**

(511) 12 - Pozemné vozidlá, pozemné samohybné vozidlá.

**(540) RENAULT TRAFIC**

(732) Renault s. a. s., 92100 Boulogne-Billancourt, FR;  
 (740) PATENTSERVIS BRATISLAVA, a. s., Bratislava, SK;

**(111) 183199**

(151) 10.12.1998  
 (156) 15.6.2005  
 (180) 15.6.2015  
 (210) 1680-95  
 (220) 15.6.1995  
 (442) 9.9.1998  
 (450) 12.3.1999

**7 (511) 29**

(511) 29 - Mliečne výrobky.

**(540)**

(732) DANONE, a.s., Konopištská 905, 256 37 Benešov, CZ;  
 (740) Tomeš Pavol, Ing., Bratislava, SK;

**(111) 183215**

(151) 10.12.1998  
 (156) 17.7.2005  
 (180) 17.7.2015  
 (210) 2030-95  
 (220) 17.7.1995  
 (442) 9.9.1998  
 (450) 12.3.1999

**7 (511) 1, 2, 3, 4, 5, 16, 29, 31**

(511) 1 - Chemické prípravky pre priemysel, vedu, fotografiu, poľnohospodárstvo, záhradníctvo, lesníctvo s výnimkou fungicídov, herbicídov, insekticídov a prípravkov na ničenie buriny a parazitov; chemikálie pre textilný priemysel, chemiko-technické výrobky pre priemysel, apretúry, masťné kyseliny, glycerín a glycerínové prípravky na priemyselné účely, lepidlá, lúhové prípravky na priemyselné účely, chemické látky na konzervovanie potravín, vodné sklo, garbiarske prípravky používané pri výrobe koží, chemické prípravky na impregnáciu kože, oleje na vyčišťovanie a spracovanie kože.  
 2 - Fermeže, laky, konzervačné prípravky na drevo, konzervačné oleje na drevo.  
 3 - Apretačné prípravky, kozmetické krémy, vlasové vodičky, ústne a zubné vody, éterické oleje, kozmetické prípravky, kozmetické glycerínové výrobky, voňavky, laky na vlasy, pracie lúhy, pracie a bieliace prípravky, zmäkčovacie prípravky, prípravky na čistenie, leštenie, odmasťovanie a brúsenie, toaletné prípravky, pracie prášky, mydlá všetkých druhov v pevnej, tekutej, pastovitej, práškovej a inej forme, mydlárske výrobky, zubné pasty a prášky.  
 4 - Priemyselné oleje a tuky, oleje na svietenie, mazadlá, konzervačné oleje na technické účely, stearín a stearínové výrobky.  
 5 - Dietetické látky prispôbené na lekárske účely, dezinfekčné prípravky, glycerín a glycerínové prípravky na lekárske účely, medicínálne oleje a tuky, medicínálne mydlá.  
 16 - Lepidlá na kancelárske použitie a pre domácnosť.  
 29 - Jedlé tuky a oleje.  
 31 - Krmivá.

**(540) KOLDONT**

(732) SETUZA, a. s., Žukovova 100, 401 29 Ústí nad Labem, CZ;  
 (740) Fajnorová Mária, Ing., Bratislava, SK;

**(111) 183693**

(151) 21.1.1999  
 (156) 3.5.2005  
 (180) 3.5.2015  
 (210) 1190-95  
 (220) 3.5.1995  
 (442) 7.10.1998  
 (450) 13.4.1999

**7 (511) 25, 26**

(511) 25 - Odevy a módné doplnky, najmä nohavice, šortky, kombinézy, košele, tričká, blúzy, vesty, sukne, bundy, saká, kabáty, športové kabáty, svetre, mikiny, tepláky, klobúky, viazanky, opasky, ponožky, topánky.  
 26 - Gombíky.

**(540)**



QUALITY NEVER GOES OUT OF STYLE

(732) LEVI STRAUSS & CO., spoločnosť zriadená podľa zákonov štátu Delaware, Levi's Plaza, 1155 Battery Street, San Francisco, California 94111, US;  
 (740) ROTT, RŮŽIČKA & GUTTMANN, v. o. s., Bratislava, SK;

**(111) 183702**

(151) 21.1.1999  
 (156) 31.5.2005  
 (180) 31.5.2015  
 (210) 1551-95  
 (220) 31.5.1995  
 (442) 7.10.1998  
 (450) 13.4.1999

**7 (511) 5**

(511) 5 - Farmaceutické, veterinárne a sanitárne prípravky, vitamíny, dietetické substancie na lekárske účely, potraviny pre batolátá, náplasti, materiál na obvazy, dezinfekčné prípravky.

**(540)**



(732) Bristol-Myers Squibb SARL, 3, rue Joseph Monier, 92500 Rueil Malmaison, FR;  
 (740) Brichtová Tatiana, JUDr., Bratislava, SK;

**(111) 184120**

(151) 10.2.1999  
 (156) 24.1.2005  
 (180) 24.1.2015  
 (210) 176-95  
 (220) 24.1.1995  
 (442) 4.11.1998  
 (450) 7.5.1999

**7 (511) 16, 35, 41**

(511) 16 - Časopisy, periodiká, tlačoviny.  
 35 - Reklamná činnosť, vydávanie reklamných textov.  
 41 - Vydavateľská činnosť s výnimkou reklamných textov.

**(540)**

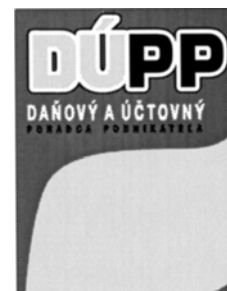

(732) Informačné centrum podnikateľov, s. r. o., Národná 18, 010 01 Žilina, SK;  
 (740) Zahatňanská Gabriela, Ing., Žilina, SK;

**(111) 184172**

(151) 11.2.1999  
 (156) 3.7.2005  
 (180) 3.7.2015  
 (210) 1858-95  
 (220) 3.7.1995  
 (442) 4.11.1998  
 (450) 7.5.1999

**7 (511) 34**

(511) 34 - Cigarety, cigary, tabak, cigaretový papier, cigaretové filtre, kazety na cigary a cigarety, zapalovače, fajky, čističe na fajky, cigaretové násadky, cigarové násadky; popolníky s výnimkou popolníkov z drahých kovov; zápalky.

**(540)**

(591) červená, zlatá, čierna

(732) Philip Morris Products S. A., a Swiss corporation, Quai Jeanrenaud 3, Neuchâtel, CH;

(740) Bušová Eva, JUDr., Bratislava, SK;

**(111) 184180**

(151) 11.2.1999  
 (156) 17.7.2005  
 (180) 17.7.2015  
 (210) 2014-95  
 (220) 17.7.1995  
 (442) 4.11.1998  
 (450) 7.5.1999

**7 (511) 29**

(511) 29 - Jedlé tuky a oleje všetkých druhov.

**(540) CERESOL**

(732) SETUZA, a. s., Žukovova 100, 401 29 Ústí nad Labem, CZ;

(740) Fajnorová Mária, Ing., Bratislava, SK;

**(111) 184617**

(151) 12.3.1999  
 (156) 3.7.2005  
 (180) 3.7.2015  
 (210) 1857-95  
 (220) 3.7.1995  
 (442) 2.12.1998  
 (450) 11.6.1999

**7 (511) 35, 37, 40**

(511) 35 - Sprostredkovanie kúpy a predaja tovaru.

37 - Oprava skiel automobilov.

40 - Spracovanie a úprava plastických hmôt, laminovanie.

**(540)**

(732) SIVÁK Milan, Ing. - MASIP, Športová 550, 922 21 Moravany nad Váhom, SK;

(740) Zahatňanská Gabriela, Ing., Žilina, SK;

**(111) 184865**

(151) 23.3.1999  
 (156) 27.6.2005  
 (180) 27.6.2015  
 (210) 1804-95  
 (220) 27.6.1995  
 (442) 6.5.1998  
 (450) 11.6.1999

**7 (511) 1, 2, 3, 4, 5, 10, 16, 21, 28, 29**

(511) 1 - Chemické výrobky na fotografie, chemické prostriedky na konzerváciu potravín.

2 - Farby, laky, fermeže na priemyselné a umelecké použitie, textilné farby, prípravky na farbenie potravín a nápojov, farbivá, antikorózne a impregnačné nátery, farbiarske prípravky, moridlá, prírodné živice, kovové fólie a kovy v prášku na účely maliarske a dekoratívne.

3 - Pracie a bieliace prípravky, čistiace prípravky, leštiace a odmasťovacie prípravky, moridlá na bielizeň.

4 - Sviečky, sviece, knôty, prostriedky na svietenie.

5 - Výrobky zdravotníckej, najmä obväzový materiál, vata a výrobky z nej, náplasti, prostriedky na ničenie rastlinných a živočíšnych škodcov.

10 - Zdravotníckej pomôcky, najmä ortopedické bandáže a pomôcky z gumy.

16 - Papier a výrobky z papiera a lepenky, najmä písacie, školské a kancelárske potreby, obrúsky a toaletný papier, kancelárske lepidlá.

21 - Drobné náradie a prenosné nádoby na domácej a kuchynskej účely, misky a nádoby z plastických a iných hmôt, hrebene a umývacie špongie, toaletné potreby, kefy a kefársky materiál, pomôcky na upratovanie, čistiace tkaniny, drôtenky vrátane drôteniek z plastov, drobné výrobky z úžitkového skla.

28 - Ohňostroje, najmä petardy, vianočné prskavky a rakety; (všetko ako zábavná pyrotechnika).

29 - Želatína na potravinárske účely.

**(540) PAVES**

(732) Hruboš Pavel, Ing., K sídlíšti 8, 779 00 Olomouc, CZ;

(740) Labudík Miroslav, Ing., Kysucké Nové Mesto, SK;

**(111) 184898**

(151) 19.4.1999  
 (156) 12.4.2005  
 (180) 12.4.2015  
 (210) 998-95  
 (220) 12.4.1995  
 (442) 11.1.1999  
 (450) 12.7.1999

**7 (511) 2**

(511) 2 - Email syntetický biely.

**(540) WEISSLACK**

(732) CHEMOLAK, a. s., Továrenská 7, 919 04 Smolenice, SK;

**(111) 185363**

(151) 24.5.1999  
(156) 3.5.2005  
(180) 3.5.2015  
(210) 1183-95  
(220) 3.5.1995  
(442) 11.2.1999  
(450) 6.8.1999

**7 (511) 6, 11, 37, 40, 42**

(511) 6 - Kovové nádrže, zásobníky a kontajnery z kovov, kovové konštrukcie a ich časti.  
11 - Parné kotle okrem kotlov na ústredné kúrenie.  
37 - Montáž, opravy a servis vybraných plynových a tlakových zariadení.  
40 - Zváračské práce, plnenie tlakových nádob.  
42 - Periodické skúšky a revízia vyhradených plynových zariadení, prevádzkovanie kotlov a tlakových nádob.

**(540)**



(591) červená, biela  
(732) HA. EM OSTRAVA, spol. s r. o., Na jízdně 2767, 704 00 Ostrava 2, CZ;  
(740) Beleščák Ladislav, Ing., Piešťany, SK;

**(111) 185370**

(151) 24.5.1999  
(156) 26.5.2005  
(180) 26.5.2015  
(210) 1441-95  
(220) 26.5.1995  
(442) 11.2.1999  
(450) 6.8.1999

**7 (511) 4, 12, 37**

(511) 4 - Priemyslové oleje a tuky, palivá a pohonné látky.  
12 - Dopravné prostriedky na pohyb po zemi, vode a vzduchu a ich súčasť.  
37 - Protetktorovanie pneumatík.

**(540)**



(732) TEMPUS, spol. s r. o., Železiarská 49, 040 15 Košice-Šaca, SK;

**(111) 185375**

(151) 24.5.1999  
(156) 23.6.2005  
(180) 23.6.2015  
(210) 1785-95  
(220) 23.6.1995  
(442) 11.2.1999  
(450) 6.8.1999

**7 (511) 32**

(511) 32 - Pivá, ľahké pivá a ležiaky, voda, minerálne vody, šumivé vody, ovocné šťavy a džúsy, nealkoholické nápoje, sirupy a prípravky na prípravu nápojov.

**(540)**



(732) VIRGIN ENTERPRISES LIMITED, 120 Campden Hill Road, London W8 7AR, GB;  
(740) Tomeš Pavol, Ing., Bratislava, SK;

**(111) 185376**

(151) 24.5.1999  
(156) 23.6.2005  
(180) 23.6.2015  
(210) 1786-95  
(220) 23.6.1995  
(442) 11.2.1999  
(450) 6.8.1999

**7 (511) 32**

(511) 32 - Pivá, ľahké pivá a ležiaky, voda, minerálne vody, šumivé vody, ovocné šťavy a džúsy, nealkoholické nápoje, sirupy a prípravky na prípravu nápojov.

**(540) VIRGIN**

(732) VIRGIN ENTERPRISES LIMITED, 120 Campden Hill Road, London W8 7AR, GB;  
(740) Tomeš Pavol, Ing., Bratislava, SK;

**(111) 185377**

(151) 24.5.1999  
(156) 17.7.2005  
(180) 17.7.2015  
(210) 2015-95  
(220) 17.7.1995  
(442) 11.2.1999  
(450) 6.8.1999

**7 (511) 1, 2, 3, 4, 5, 29, 31**

(511) 1 - Chemické prípravky pre priemysel, vedu, fotografiu, poľnohospodárstvo, záhradníctvo, lesníctvo s výnimkou fungicídov, herbicídov, insekticídov a prípravkov na ničenie buriny a parazitov, hnojivá, glycerín a glycerínové prípravky na priemyselné účely, lúhové prípravky na priemyselné účely, sóda na priemyselné účely.  
2 - Fermeže.  
3 - Vosky na fúzy, kozmetické krémy, kozmetické esencie a výťažky, vlasové vody, vody na pokožku hlavy, ústne a zubné vody, éterické oleje, kozmetické prípravky, kozmetické glycerínové prípravky, voňavkárské výrobky, kozmetické púdre, pomády na vlasy a fúzy, pracie lúhy, sóda na pranie, bieliace prípravky, brilantína, prípravky na čistenie a leštenie kovov, kože, dreva, skla a kameňa, toaletné prípravky, prípravky a prášky na pranie, mydlá všetkých druhov v pevnej, tekutej, pastovitej, práškovej a inej forme, mydlárske výrobky, zubné pasty a prášky.  
4 - Priemyselné oleje a tuky, mazadlá, stearín a stearínové výrobky; sviečky, parafín.  
5 - Dezinfekčné prípravky, glycerín a glycerínové výrobky na lekárske účely, medicínálne oleje a tuky, medicínálne mydlá.  
29 - Jedlé tuky a oleje.  
31 - Krmivá.

**(540) ELIDA**

(732) SETUZA, a. s., Žukovova 100, 401 29 Ústí nad Labem, CZ;  
 (740) Fajnorová Mária, Ing., Bratislava, SK;

**(111) 186572**

(151) 13.8.1999  
 (156) 23.6.2005  
 (180) 23.6.2015  
 (210) 1783-95  
 (220) 23.6.1995  
 (442) 7.5.1999  
 (450) 8.11.1999

**7 (511) 3, 5**

(511) 3 - Pracie a bieliace prípravky; čistiace, leštiace, odmasťovacie a brúsne prípravky; mydlá, parfumy a vône, esenciálne oleje, kozmetické prípravky; vlasové vody; zubné pasty a prášky.  
 5 - Výrobky farmaceutické, zverolekárske a zdravotnícke; diétne výrobky pre deti a chorých upravené na lekárske účely; náplasti; obvazový materiál; hmoty určené na plombovanie zubov a na odtlačky zubov; dezinfekčné prípravky; prípravky na ničenie rastlinných a živočíšnych škodcov; antiparazitné látky.

**(540) LINEANCE**

(732) Church & Dwight Co., Inc., 469 North Harrison Street, Princeton, New Jersey 08543, US;  
 (740) Fajnorová Mária, Ing., Bratislava, SK;

**(111) 187645**

(151) 21.10.1999  
 (156) 2.6.2005  
 (180) 2.6.2015  
 (210) 1568-95  
 (220) 2.6.1995  
 (442) 11.2.1999  
 (450) 18.1.2000

**7 (511) 4**

(511) 4 - Priemyselné oleje a tuky; mazadlá; mazacie tuky; palivá; nechemické prísady do palív, mazadiel a tukov; zmesi na absorbovanie, zvlhčovanie a viazanie prachu; osvetľovacie prostriedky; prevodové oleje; hnacie oleje.

**(540) VEEDOL**

(732) VEEDOL INTERNATIONAL LIMITED, Burnside Road, Farburn Industrial Estate, Dyce, Aberdeen AB21 7PD, GB;  
 (740) Fajnorová Mária, Ing., Bratislava, SK;

**(111) 187670**

(151) 17.11.1999  
 (156) 5.5.2005  
 (180) 5.5.2015  
 (210) 1220-95  
 (220) 5.5.1995  
 (442) 6.8.1999  
 (450) 14.2.2000

**7 (511) 9**

(511) 9 - Polovodiče, integrované obvody, mikroprocesory, počítačové dosky a počítačový softvér.

**(540) AMD**

(732) Advanced Micro Devices, Inc., spoločnosť podľa zákonov štátu Delaware, Sunnyvale, California, US;  
 (740) Tomeš Pavol, Ing., Bratislava, SK;

**(111) 187673**

(151) 17.11.1999  
 (156) 21.6.2005  
 (180) 21.6.2015  
 (210) 1735-95  
 (220) 21.6.1995  
 (442) 6.8.1999  
 (450) 14.2.2000

**7 (511) 3**

(511) 3 - Prípravky na bielenie a iné prostriedky na pranie; prípravky na čistenie, leštenie, odmasťovanie a brúsenie; mydlá; parfumy, vonné oleje, kozmetika, vlasové vody; zubné pasty.

**(540)**

(591) zelená, biela

(732) Colgate-Palmolive Company, spoločnosť zriadená podľa zákonov štátu Delaware, 300 Park Avenue, New York, New York 10022, US;  
 (740) Tomeš Pavol, Ing., Bratislava, SK;

**(111) 188690**

(151) 18.1.2000  
 (156) 22.9.2005  
 (180) 22.9.2015  
 (210) 2698-95  
 (220) 22.9.1995  
 (442) 8.10.1999  
 (450) 10.4.2000

**7 (511) 4**

(511) 4 - Oleje, tuky, mazadlá, palivá, motorové palivá, benzín, automobilový benzín, ropné výrobky a ich deriváty.

**(540) JET**

(732) CONOCOPHILIPS COMPANY, 600 North Dairy Ashford, Houston, Texas 77079, US;  
 (740) Bezák Marián, Ing., Bratislava, SK;

**(111) 189257**

(151) 15.2.2000  
 (156) 9.5.2005  
 (180) 9.5.2015  
 (210) 1268-95  
 (220) 9.5.1995  
 (442) 8.11.1999  
 (450) 16.5.2000

**7 (511) 11**

(511) 11 - Plynové, elektrické a parné zariadenie na varenie, ohrievanie a kúrenie s výnimkou zariadení na elektrický indukčný ohrev, vybavenie na mikrovlnné varenie, chladiace zariadenia.



(540)



(732) PREMARK FEG L. L. C., spoločnosť zriadená podľa zákonov štátu Delaware, 1300 N. Market Street, Wilmington, Delaware 19801, US;  
(740) Tomeš Pavol, Ing., Bratislava, SK;

(111) 189259

(151) 15.2.2000  
(156) 11.7.2005  
(180) 11.7.2015  
(210) 1956-95  
(220) 11.7.1995  
(442) 8.11.1999  
(450) 16.5.2000

7 (511) 3

(511) 3 - Prostriedky na pranie, umývanie a čistenie.

(540) SULFON

(732) SETUZA, a. s., Žukovova 100, 401 29 Ústí nad Labem, CZ;  
(740) Fajnorová Mária, Ing., Bratislava, SK;

(111) 190976

(151) 19.5.2000  
(156) 25.5.2005  
(180) 25.5.2015  
(210) 1433-95  
(220) 25.5.1995  
(442) 3.6.1998  
(450) 14.8.2000

7 (511) 29, 30

(511) 29 - Želatína.

30 - Káva, čaj, kakao, cukor, ryža, tapioka, ságo, kávové náhradky; múka a obilné výrobky určené na ľudskú výživu, syrové pečivo, pudinky, náplne do pudingov a koláčov a prípravky na výrobu týchto náplní, ovsené vločky, nápoje z kávy, kaka a alebo čokolády; chlieb, sucháre a sušienky, koláče, jemné pečivo a cukrovinky; zmrzlina, med, sirup z melasy, kvasnice, prášky do pečiva; soľ, horčica; čierne korenie, ocot, chuťové omáčky; korenie; ľad.

(540) JELL-O

(732) KRAFT FOODS HOLDINGS, INC., Three Lakes Drive, Northfield, Illinois 60093, US;  
(740) Žovicová Viera, Mgr., Bratislava, SK;

(111) 191009

(151) 24.5.2000  
(156) 7.7.2005  
(180) 7.7.2015  
(210) 1909-95  
(220) 7.7.1995  
(442) 5.8.1998  
(450) 14.8.2000

7 (511) 1, 4, 37

(511) 1 - Chemické výrobky na použitie v priemysle, hydraulické kvapaliny, brzdové kvapaliny, mra-

zuvzdorné kvapaliny a chladivá do motorov, aditíva do pohonných hmôt a lubrikantov.

4 - Priemyselné oleje a masťová, lubrikanty, pohonné hmoty, rezné oleje, hydraulické oleje, motorové oleje, oleje na ozubené mechanizmy, prevodové oleje a kvapaliny do automatických prevodoviek.

37 - Údržba, opravy, mazanie, čistenie, leštenie a umývanie motorových vozidiel, ošetrovanie vozidiel protikorozívnymi nátermi, lakovanie motorových vozidiel, oprava pneumatík vulkanizáciou, autoopravovne a autoservisy, inštalácia, údržba a opravy dielenského a mazacieho zariadenia a príslušenstva vozidiel, opravy a údržba čerpadiel, inštalácia a údržba počítačov určených na elektronickú kontrolu riadenia dielní, mazacích liniek, skladov oleja, taktiež aj údržby, opráv a mazania vozidiel, maľovanie, opravy a inštalácia štítov a značiek, stavby dielní a mazacích boxov.

(540)

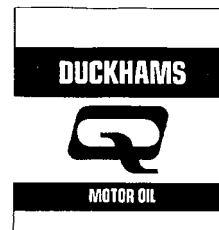

(732) ALEXANDER DUCKHAM & CO., LIMITED, Chertsey Road, Sunbury on Thames, Middlesex TW16 7BP, GB;

(740) Fajnorová Mária, Ing., Bratislava, SK;

(111) 209254

(151) 14.4.2005  
(156) 8.8.2004  
(180) 8.8.2014  
(210) 1781-94  
(220) 8.8.1994  
(442) 3.6.2003  
(450) 1.7.2005

8 (511) 7, 35

(511) 7 - Baliace stroje, stroje a zariadenia na výrobu pečiva, čokolády a cukrovíniok, dopravníky, drviče, manipulátory, stroje na miesenie, miešacie stroje, mixéry, mlyny, plniace stroje, rezacie stroje, roboty, stroje na výrobu nápojov, zataovacíe stroje.

35 - Sprostredkovateľská činnosť v oblasti uvedených tovarov.

(540)



(732) I. D. C. Holding, a. s., Drieňová 3, 821 01 Bratislava, SK;

(740) Guniš Jaroslav, Mgr., Bratislava, SK;

## Prevody a prechody práv

**(111) 111076**

(210) 5339  
 (732) ČZ a.s., Kněžskodvorská 26, CZ-370 04 České Budějovice, CZ;  
 (770) ČZ Strakonice, a. s., Tovární 202, 38615 Strakonice, CZ;  
 (580) 20.5.2005

---

**(111) 111077**

(210) 5342  
 (732) ČZ a.s., Kněžskodvorská 26, CZ-370 04 České Budějovice, CZ;  
 (770) ČZ Strakonice, a. s., Tovární 202, 38615 Strakonice, CZ;  
 (580) 20.5.2005

---

**(111) 111078**

(210) 2449  
 (732) ČZ a.s., Kněžskodvorská 26, CZ-370 04 České Budějovice, CZ;  
 (770) ČZ Strakonice, a. s., Tovární 202, 38615 Strakonice, CZ;  
 (580) 20.5.2005

---

**(111) 160977**

(210) 46163  
 (732) VA CheMont s. r. o., Záhradnícka 72, 821 08 Bratislava, SK;  
 (770) VA HOLDING, a. s., Hlinky 118, 603 00 Brno, CZ;  
 Dátum uzavretia zmluvy: 9.3.2005  
 (580) 27.5.2005

---

**(111) 163279**

(210) 49954  
 (732) ČZ a.s., Kněžskodvorská 26, CZ-370 04 České Budějovice, CZ;  
 (770) ČZ Strakonice, a. s., Tovární 202, 386 15 Strakonice, CZ;  
 (580) 20.5.2005

---

**(111) 163983**

(210) 50733  
 (732) Construction Research & Technology GmbH, Dr.-Albert-Frank-Strasse 32, 83308 Trostberg, DE;  
 (770) MBT Holding AG, Vulkanstrasse 110, CH-8048 Zürich, CH;  
 Dátum uzavretia zmluvy: 28.1.2004  
 (580) 27.5.2005

---

**(111) 167478**

(210) 56381  
 (732) CRQ Czech a. s., Národní 1435/6, 110 00 Praha, CZ;  
 (770) SPV CO Limited, Agiou Pavlou 15, Ledra House, Agios Andreas, P.C. 1105 Nicosia, CY;  
 Dátum uzavretia zmluvy: 4.3.2005  
 (580) 24.5.2005

---

**(111) 168610**

(210) 57619  
 (732) Sudnif S. A., Baarerstrasse 63, 6301 Zug, CH;  
 (770) NORWAY SEAFOODS AS, P. O. Box 1301 Vikka, 0112 Oslo, NO;  
 (580) 29.4.2005

---

**(111) 170080**

(210) 65898  
 (732) CONLAC spol. s r.o., Šlikova 313/58, 169 00 Praha, CZ;  
 (770) PEROXIDES s. r. o., Tovární 2093, 356 80 Sokolov, CZ;  
 Dátum uzavretia zmluvy: 26.10.2004  
 (580) 29.4.2005

---

**(111) 170083**

(210) 65901  
 (732) CONLAC spol. s r.o., Šlikova 313/58, 169 00 Praha, CZ;  
 (770) PEROXIDES s. r. o., Tovární 2093, 356 80 Sokolov, CZ;  
 Dátum uzavretia zmluvy: 26.10.2004  
 (580) 29.4.2005

---

**(111) 171936**

(210) 62136  
 (732) Syngenta Participations AG, Schwarzwaldallee 215, CH - 4058 Basel, CH;  
 (770) NOVARTIS AG, 4002 Basel, CH;  
 Dátum uzavretia zmluvy: 13.4.2005  
 (580) 13.5.2005

---

**(111) 171937**

(210) 62137  
 (732) Syngenta Participations AG, Schwarzwaldallee 215, CH - 4058 Basel, CH;  
 (770) NOVARTIS AG, 4002 Basel, CH;  
 Dátum uzavretia zmluvy: 13.4.2005  
 (580) 13.5.2005

---

**(111) 171938**

(210) 62138  
 (732) Syngenta Participations AG, Schwarzwaldallee 215, CH - 4058 Basel, CH;  
 (770) NOVARTIS AG, 4002 Basel, CH;  
 Dátum uzavretia zmluvy: 13.4.2005  
 (580) 13.5.2005

---

**(111) 172044**

(210) 63717  
 (732) MATTEL, Inc., 90245-5012 El Segundo, CA, US;  
 (770) PICTONARY INCORPORATED, 2031 Maple Avenue, El Segundo, CA 90245, US;  
 (580) 10.5.2005

---

**(111) 172628**

(210) 69-93  
(732) The Procter & Gamble Company, spoločnosť zriadená podľa zákonov štátu Ohio, One Procter & Gamble Plaza, Cincinnati, Ohio, US;  
(770) Bristol - Myers Squibb Company, spoločnosť zriadená podľa zákonov štátu Delaware, 345 Park Avenue, New York, New York 10154, US;  
Dátum uzavretia zmluvy: 12.4.2005  
(580) 13.5.2005

---

**(111) 175219**

(210) 67303  
(732) TV-Shop Europe AB, Box 385, 201 23 Malmö, SE;  
(770) TV-Shop I Sverige AB, c/o MTG AB, Box 2094, 103 13 Stockholm, SE;  
Dátum uzavretia zmluvy: 24.2.2005  
(580) 2.5.2005

---

**(111) 176378**

(210) 73324  
(732) General Mills Marketing, Inc., Number One General Mills Boulevard, Minneapolis, Minnesota 55426, US;  
(770) THE PILLSBURY COMPANY, A DELAWARE CORPORATION, 200 South 6th Street, Minneapolis, MN 55402, US;  
Dátum uzavretia zmluvy: 23.3.2005  
(580) 29.4.2005

---

**(111) 176485**

(210) 73325  
(732) General Mills Marketing, Inc., Number One General Mills Boulevard, Minneapolis, Minnesota 55426, US;  
(770) THE PILLSBURY COMPANY, A DELAWARE CORPORATION, 200 South 6th Street, Minneapolis, MN 55402, US;  
Dátum uzavretia zmluvy: 23.3.2005  
(580) 29.4.2005

---

**(111) 176486**

(210) 73326  
(732) General Mills Marketing, Inc., Number One General Mills Boulevard, Minneapolis, Minnesota 55426, US;  
(770) THE PILLSBURY COMPANY, A DELAWARE CORPORATION, 200 South 6th Street, Minneapolis, MN 55402, US;  
Dátum uzavretia zmluvy: 23.3.2005  
(580) 29.4.2005

---

**(111) 176637**

(210) 69102  
(732) VETERINA, d.o.o., Svetonedjeljska 2, Kalinovica, HR;  
(770) PLIVA - Pharmaceutical, Chemical, Food and Cosmetic Industry, Ulica grada Vukovara 49, 10 000 Zagreb, HR;  
Dátum uzavretia zmluvy: 1.1.2005  
(580) 20.5.2005

---

**(111) 176946**

(210) 72986  
(732) BALAK, a. s., Minická 635, 278 01 Kralupy nad Vltavou, CZ;  
(770) P2R, s. r. o., Stránskeho 11, 616 00 Brno, CZ;  
Dátum uzavretia zmluvy: 16.8.2004  
(580) 11.5.2005

---

**(111) 180349**

(210) 1297-94  
(732) Kubínyi Peter, Piaristická 9, 911 01 Trenčín, SK;  
(770) Dudová Tatiana - SLOVAKIAPATENT, Patentová a známková kancelária, Piaristická 9, 911 01 Trenčín, SK;  
(580) 23.5.2005

---

**(111) 180922**

(210) 1093-95  
(732) IVAX Pharmaceuticals s. r. o., Ostravská 29, 747 70 Opava - Komárov, CZ;  
(770) IVAX - CR, a. s., Ostravská 29, 747 70 Opava - Komárov, CZ;  
(580) 3.5.2005

---

**(111) 181020**

(210) 213-95  
(732) Sport Maska Inc., 1200, 55e Avenue, Lachine (Montreal), Quebec H8T 3J8, CA;  
(770) Tropsport Acquisitions Inc., 1200, 55e Avenue, Lachine (Montreal), Quebec H8T 3J8, CA;  
(580) 9.5.2005

---

**(111) 181641**

(210) 159-95  
(732) DreamWorks Animation L.L.C., 1000 Flower Street, Glendale, California 91201, US;  
(770) DreamWorks L. L. C., spoločnosť zriadená podľa zákonov štátu Delaware, 1000 Flower Street, Glendale, California 91201, US;  
(580) 27.5.2005

---

**(111) 181739**

(210) 841-95  
(732) FRIESLAND Brands BV, Blankenstein 142, 7943 PE Meppel, NL;  
(770) N. V. NUTRICIA, spoločnosť založená podľa zákonov holandského kráľovstva, Stationsstraat 186, 2712 HM Zoetermeer, NL;  
Dátum uzavretia zmluvy: 17.3.2005  
(580) 5.5.2005

---

**(111) 183142**

(210) 847-95  
(732) LANDSTROW LTD., Suite 13, First Floor, Oliaji Trade Centre, Francis Rachel Street, Victoria, Mahe, SC;  
(770) OMNIA - ROLL, a. s., Šancová 54, 811 05 Bratislava, SK;  
Dátum uzavretia zmluvy: 1.3.2005  
(580) 27.5.2005

---

**(111) 183628**

(210) 76-95  
(732) DreamWorks Animation L.L.C., 1000 Flower Street, Glendale, California 91201, US;  
(770) DreamWorks L. L. C., spoločnosť zriadená podľa zákonov štátu Delaware, 1000 Flower Street, Glendale, California 91201, US;  
(580) 27.5.2005

---

**(111) 184934**

(210) 3662-95  
(732) BONGRAIN S.A., 42 rue Rieussec, 78220 Viroflay, FR;  
(770) I. WITTMANN & SYN, s. r. o., M. R. Štefánika 1396/52, 960 01 Zvolen, SK;  
Dátum uzavretia zmluvy: 15.4.2005  
(580) 11.5.2005

---

**(111) 186909**

(210) 1072-99  
(732) LANDSTROW LTD., Suite 13, First Floor, Oliaji Trade Centre, Francis Rachel Street, Victoria, Mahe, SC;  
(770) OMNIA - ROLL, a. s., Šancová 54, 811 05 Bratislava, SK;  
Dátum uzavretia zmluvy: 1.3.2005  
(580) 30.5.2005

---

**(111) 188690**

(210) 2698-95  
(732) CONOCOPHILIPS COMPANY, 600 North Dairy Ashford, Houston, Texas 77079, US;  
(770) CONOCO INC., spoločnosť podľa zákonov štátu Delaware, Ponca City, Oklahoma, US;  
(580) 6.5.2005

---

**(111) 189199**

(210) 279-98  
(732) CP KELCO ApS, Ved banen 16, DK-4623 Lille Skensved, DK;  
(770) PHARMACIA CORPORATION, 5200 Old Orchard Road, Skokie, Illinois, US;  
Dátum uzavretia zmluvy: 19.12.2002  
(580) 6.5.2005

---

**(111) 189511**

(210) 111-98  
(732) VETERINA, d.o.o., Svetonedjeljska 2, Kalinovića, HR;  
(770) PLIVA, farmaceutská, kemijská, prehranbena i kozmetička industrija, dioničko društvo, Ulica grada Vukovara 49, 10 000 Zagreb, HR;  
Dátum uzavretia zmluvy: 1.1.2005  
(580) 20.5.2005

---

**(111) 189513**

(210) 113-98  
(732) VETERINA, d.o.o., Svetonedjeljska 2, Kalinovića, HR;  
(770) PLIVA, farmaceutská, kemijská, prehranbena i kozmetička industrija, dioničko društvo, Ulica grada Vukovara 49, 10 000 Zagreb, HR;  
Dátum uzavretia zmluvy: 1.1.2005  
(580) 20.5.2005

---

**(111) 189514**

(210) 114-98  
(732) VETERINA, d.o.o., Svetonedjeljska 2, Kalinovića, HR;  
(770) PLIVA, farmaceutská, kemijská, prehranbena i kozmetička industrija, dioničko društvo, Ulica grada Vukovara 49, 10 000 Zagreb, HR;  
Dátum uzavretia zmluvy: 1.1.2005  
(580) 20.5.2005

---

**(111) 189515**

(210) 115-98  
(732) VETERINA, d.o.o., Svetonedjeljska 2, Kalinovića, HR;  
(770) PLIVA, farmaceutská, kemijská, prehranbena i kozmetička industrija, dioničko društvo, Ulica grada Vukovara 49, 10 000 Zagreb, HR;  
Dátum uzavretia zmluvy: 1.1.2005  
(580) 20.5.2005

---

**(111) 189516**

(210) 116-98  
(732) VETERINA, d.o.o., Svetonedjeljska 2, Kalinovića, HR;  
(770) PLIVA, farmaceutská, kemijská, prehranbena i kozmetička industrija, dioničko društvo, Ulica grada Vukovara 49, 10 000 Zagreb, HR;  
Dátum uzavretia zmluvy: 1.1.2005  
(580) 20.5.2005

---

**(111) 189517**

(210) 117-98  
(732) VETERINA, d.o.o., Svetonedjeljska 2, Kalinovića, HR;  
(770) PLIVA, farmaceutská, kemijská, prehranbena i kozmetička industrija, dioničko društvo, Ulica grada Vukovara 49, 10 000 Zagreb, HR;  
Dátum uzavretia zmluvy: 1.1.2005  
(580) 20.5.2005

---

**(111) 190862**

(210) 1304-98  
(732) Eduard RADA, a. s., Pivovar STEIGER, Vyhne 24, 966 02 Vyhne, SK;  
(770) Eduard RADA, s. r. o., Pivovar STEIGER č. 24, 966 02 Vyhne, SK;  
(580) 20.5.2005

---

**(111) 190863**

(210) 1305-98  
(732) Eduard RADA, a. s., Pivovar STEIGER, Vyhne 24, 966 02 Vyhne, SK;  
(770) Eduard RADA, s. r. o., Pivovar STEIGER č. 24, 966 02 Vyhne, SK;  
(580) 20.5.2005

---

**(111) 192343**  
 (210) 3159-98  
 (732) VETERINA, d.o.o., Svetonedjeljska 2, Kalinovi-  
 ca, HR;  
 (770) PLIVA, farmaceutska, kemijska, prehrambena  
 i kozmetička industrija, dioničko društvo, Ulica  
 grada Vukovara 49, 10 000 Zagreb, HR;  
 Dátum uzavretia zmluvy: 1.1.2005  
 (580) 20.5.2005

**(111) 192344**  
 (210) 3160-98  
 (732) VETERINA, d.o.o., Svetonedjeljska 2, Kalinovi-  
 ca, HR;  
 (770) PLIVA, farmaceutska, kemijska, prehrambena  
 i kozmetička industrija, dioničko društvo, Ulica  
 grada Vukovara 49, 10 000 Zagreb, HR;  
 Dátum uzavretia zmluvy: 1.1.2005  
 (580) 20.5.2005

**(111) 192674**  
 (210) 2692-98  
 (732) ON CLINIC SLOVAKIA, s. r. o., Dostojevského  
 rad 13, 811 09 Bratislava, SK;  
 (770) AQUITAS, s. r. o., Francisciho 186, 981 01  
 Hnúšťa, SK;  
 Dátum uzavretia zmluvy: 31.5.2004  
 (580) 26.5.2005

**(111) 192934**  
 (210) 782-98  
 (732) AJ OZAP a. s., Bulharská 42, 917 02 Trnava, SK;  
 (770) DIVIDEND, a. s., Vajnorská 134/A, 832 07 Bra-  
 tislava, SK;  
 Dátum uzavretia zmluvy: 28.2.2005  
 (580) 20.5.2005

**(111) 193465**  
 (210) 101-99  
 (732) MICROCOM C. E., a. s., SNP 493, 500 03 Hra-  
 dec Králové, CZ;  
 (770) FINCOM, s. r. o., SNP 493, 500 03 Hradec Krá-  
 lové, CZ;  
 Dátum uzavretia zmluvy: 17.1.2004  
 (580) 3.5.2005

**(111) 193853**  
 (210) 100-99  
 (732) MICROCOM C. E., a. s., SNP 493, 500 03 Hra-  
 dec Králové, CZ;  
 (770) FINCOM, s. r. o., SNP 493, 500 03 Hradec Krá-  
 lové, CZ;  
 Dátum uzavretia zmluvy: 17.1.2004  
 (580) 3.5.2005

**(111) 195845**  
 (210) 2039-99  
 (732) AWI LICENSING COMPANY, spoločnosť zria-  
 dená podľa zákonov štátu Delaware, 802 West  
 Street, Wilmington, Delaware 19801, US;

(770) ARMSTRONG WORLD INDUSTRIES, INC.,  
 spoločnosť zriadená podľa zákonov štátu Pen-  
 nsylvania, 2500 Columbia Avenue, Lancaster,  
 Pennsylvania 17602, US;  
 Dátum uzavretia zmluvy: 1.12.2004  
 (580) 6.5.2005

**(111) 198128**  
 (210) 2922-2000  
 (732) Intersnack Knabber - Gebäck GmbH & Co. KG,  
 Aachener Strasse 1042, D - 50858 Köln, DE;  
 (770) Intersnack Slovensko, a. s., Nozdrkovce 1798,  
 911 04 Trenčín, SK;  
 Dátum uzavretia zmluvy: 15.4.2005  
 (580) 2.5.2005

**(111) 198149**  
 (210) 2986-2000  
 (732) Syngenta Participations AG, Schwarzwaldallee  
 215, CH - 4058 Basel, CH;  
 (770) NOVARTIS AG, 4002 Basel, CH;  
 Dátum uzavretia zmluvy: 13.4.2005  
 (580) 12.5.2005

**(111) 199480**  
 (210) 361-2001  
 (732) BONGRAIN S.A., 42 rue Rieussec, 78220 Virof-  
 lay, FR;  
 (770) I. WITTMANN & SYN, s. r. o., M. R. Štefáni-  
 ka 1396/52, 960 01 Zvolen, SK;  
 Dátum uzavretia zmluvy: 15.4.2005  
 (580) 11.5.2005

**(111) 199481**  
 (210) 362-2001  
 (732) BONGRAIN S.A., 42 rue Rieussec, 78220 Virof-  
 lay, FR;  
 (770) I. WITTMANN & SYN, s. r. o., M. R. Štefáni-  
 ka 1396/52, 960 01 Zvolen, SK;  
 Dátum uzavretia zmluvy: 15.4.2005  
 (580) 11.5.2005

**(111) 199482**  
 (210) 363-2001  
 (732) BONGRAIN S.A., 42 rue Rieussec, 78220 Virof-  
 lay, FR;  
 (770) I. WITTMANN & SYN, s. r. o., M. R. Štefáni-  
 ka 1396/52, 960 01 Zvolen, SK;  
 Dátum uzavretia zmluvy: 15.4.2005  
 (580) 11.5.2005

**(111) 199484**  
 (210) 369-2001  
 (732) BONGRAIN S.A., 42 rue Rieussec, 78220 Virof-  
 lay, FR;  
 (770) I. WITTMANN & SYN, s. r. o., M. R. Štefáni-  
 ka 1396/52, 960 01 Zvolen, SK;  
 Dátum uzavretia zmluvy: 15.4.2005  
 (580) 11.5.2005

**(111) 199485**

(210) 370-2001

(732) BONGRAIN S.A., 42 rue Rieussec, 78220 Viroflay, FR;

(770) I. WITTMANN &amp; SYN, s. r. o., M. R. Štefánika 1396/52, 960 01 Zvolen, SK;

Dátum uzavretia zmluvy: 15.4.2005

(580) 11.5.2005

**(111) 201276**

(210) 3010-2001

(732) MATADOR, a. s., Terézie Vansovej 1054, 020 01 Púchov, SK;

(770) Matador Automotive, a. s., Továrnská 1, 018 41 Dubnica nad Váhom, SK;

Dátum uzavretia zmluvy: 21.3.2005

(580) 13.5.2005

**(111) 201480**

(210) 2405-2001

(732) Dr. Ing. h. c. F. Porsche AG, Porscheplatz 1, 70435 Stuttgart, DE;

(770) Familie Porsche AG Beteiligungsgesellschaft, Giselakai 37, A-5020 Salzburg, AT;

Dátum uzavretia zmluvy: 10.2.2005

(580) 13.5.2005

**(111) 201502**

(210) 2898-2001

(732) Eduard RADA, a. s., Pivovar STEIGER, Vyhne 24, 966 02 Vyhne, SK;

(770) Eduard RADA, s. r. o., Pivovar STEIGER, Vyhne 24, 966 02 Vyhne, SK;

(580) 20.5.2005

**(111) 202114**

(210) 365-2001

(732) BONGRAIN S.A., 42 rue Rieussec, 78220 Viroflay, FR;

(770) I. WITTMANN &amp; SYN, s. r. o., M. R. Štefánika 1396/52, 960 01 Zvolen, SK;

Dátum uzavretia zmluvy: 15.4.2005

(580) 11.5.2005

**(111) 202923**

(210) 625-2002

(732) Intersnack Knabber - Gebäck GmbH &amp; Co. KG, Aachener Strasse 1042, D - 50858 Köln, DE;

(770) Intersnack Slovensko, a. s., Nozdrkovce 1798, 911 04 Trenčín, SK;

Dátum uzavretia zmluvy: 15.4.2005

(580) 2.5.2005

**(111) 203353**

(210) 366-2001

(732) BONGRAIN S.A., 42 rue Rieussec, 78220 Viroflay, FR;

(770) I. WITTMANN &amp; SYN, s. r. o., M. R. Štefánika 1396/52, 960 01 Zvolen, SK;

Dátum uzavretia zmluvy: 15.4.2005

(580) 11.5.2005

**Zmeny v údajoch o majiteľoch/prihlasovateľoch****(111) 88999**

(210) 5025

(732) LASSELSBERGER, a. s., Adelova 2549/1, Jižní Předměstí, 320 00 Plzeň, CZ;

(580) 13.5.2005

**(111) 103600**

(210) 20461

(732) LASSELSBERGER, a. s., Adelova 2549/1, Jižní Předměstí, 320 00 Plzeň, CZ;

(580) 13.5.2005

**(111) 94213**

(210) 8845

(732) Zentiva, a. s., U kabelovny 130, 102 37 Dolní Měcholupy, Praha, CZ;

(580) 6.5.2005

**(111) 104780**

(210) 18922

(732) Zentiva, a. s., U kabelovny 130, 102 37 Dolní Měcholupy, Praha, CZ;

(580) 6.5.2005

**(111) 95060**

(210) 5230

(732) LASSELSBERGER, a. s., Adelova 2549/1, Jižní Předměstí, 320 00 Plzeň, CZ;

(580) 13.5.2005

**(111) 111076**

(210) 5339

(732) ČZ a.s., Sluneční náměstí č.p. 2540/5, CZ-158 00 Praha, CZ;

(580) 20.5.2005

**(111) 95070**

(210) 28547

(732) LASSELSBERGER, a. s., Adelova 2549/1, Jižní Předměstí, 320 00 Plzeň, CZ;

(580) 13.5.2005

**(111) 111077**

(210) 5342

(732) ČZ a.s., Sluneční náměstí č.p. 2540/5, CZ-158 00 Praha, CZ;

(580) 20.5.2005

**(111) 95071**

(210) 1488

(732) LASSELSBERGER, a. s., Adelova 2549/1, Jižní Předměstí, 320 00 Plzeň, CZ;

(580) 13.5.2005

**(111) 111078**

(210) 2449

(732) ČZ a.s., Sluneční náměstí č.p. 2540/5, CZ-158 00 Praha, CZ;

(580) 20.5.2005

**(111) 95072**

(210) 1492

(732) LASSELSBERGER, a. s., Adelova 2549/1, Jižní Předměstí, 320 00 Plzeň, CZ;

(580) 13.5.2005

**(111) 119694**

(210) 11550

(732) Zentiva, a. s., U kabelovny 130, 102 37 Dolní Měcholupy, Praha, CZ;

(580) 6.5.2005

**(111) 99501**

(210) 17694

(732) Zentiva, a. s., U kabelovny 130, 102 37 Dolní Měcholupy, Praha, CZ;

(580) 6.5.2005

**(111) 150610**

(210) 23961

(732) Rothmans of Pall Mall Limited, Zählerweg 4, CH 6300 Zug, CH;

(580) 3.5.2005

**(111) 101844**

(210) 14824

(732) Rothmans of Pall Mall Limited, Zählerweg 4, CH 6300 Zug, CH;

(580) 3.5.2005

**(111) 150803**

(210) 13968

(732) LASSELSBERGER, a. s., Adelova 2549/1, Jižní Předměstí, 320 00 Plzeň, CZ;

(580) 13.5.2005

**(111) 103598**

(210) 10163

(732) LASSELSBERGER, a. s., Adelova 2549/1, Jižní Předměstí, 320 00 Plzeň, CZ;

(580) 13.5.2005

**(111) 153873**

(210) 19189

(732) Zentiva, a. s., U kabelovny 130, 102 37 Dolní Měcholupy, Praha, CZ;

(580) 6.5.2005

(111) **155022**  
(210) 25666  
(732) Rothmans of Pall Mall Limited, Zählerweg 4,  
CH 6300 Zug, CH;  
(580) 3.5.2005

---

(111) **155374**  
(210) 26349  
(732) Rothmans of Pall Mall Limited, Zählerweg 4,  
CH 6300 Zug, CH;  
(580) 3.5.2005

---

(111) **155619**  
(210) 29462  
(732) Zentiva, a. s., U kabelovny 130, 102 37 Dolní  
Měcholupy, Praha, CZ;  
(580) 6.5.2005

---

(111) **157287**  
(210) 38299  
(732) American-Cigarette Company (Overseas) Limi-  
ted, Zählerweg 4, CH 6300 Zug, CH;  
(580) 3.5.2005

---

(111) **157434**  
(210) 40148  
(732) POLAROID CORPORATION, 1265 Main Street,  
Waltham, Massachusetts 02451, US;  
(580) 23.5.2005

---

(111) **157435**  
(210) 40149  
(732) POLAROID CORPORATION, 1265 Main Street,  
Waltham, Massachusetts 02451, US;  
(580) 23.5.2005

---

(111) **157436**  
(210) 40150  
(732) POLAROID CORPORATION, 1265 Main Street,  
Waltham, Massachusetts 02451, US;  
(580) 23.5.2005

---

(111) **158056**  
(210) 41404  
(732) Chiron Vaccines Limited, Florey House, Robert  
Robinson Avenue, The Oxford Science Park,  
Oxford, Oxfordshire OX4 4GA, GB;  
(580) 6.5.2005

---

(111) **159294**  
(210) 42337  
(732) Zentiva, a. s., U kabelovny 130, 102 37 Dolní  
Měcholupy, Praha, CZ;  
(580) 6.5.2005

---

(111) **160145**  
(210) 43240  
(732) The House of Edgeworth Incorporated, Zähler-  
weg 4, 6300 Zug, CH;  
(580) 3.5.2005

---

(111) **160334**  
(210) 45215  
(732) RWE Transgas, a. s., Limuzská 12/3135, 100 98  
Praha 10 - Strašnice, CZ;  
(580) 13.5.2005

---

(111) **163279**  
(210) 49954  
(732) ČZ a.s., Sluneční náměstí č.p. 2540/5, CZ-158 00  
Praha, CZ;  
(580) 20.5.2005

---

(111) **163812**  
(210) 50329  
(732) Zentiva, a. s., U kabelovny 130, 102 37 Dolní  
Měcholupy, Praha, CZ;  
(580) 6.5.2005

---

(111) **166529**  
(210) 54828  
(732) LASSELSBERGER, a. s., Adelova 2549/1, Jižní  
Předměstí, 320 00 Plzeň, CZ;  
(580) 13.5.2005

---

(111) **166768**  
(210) 55121  
(732) Zentiva, a. s., U kabelovny 130, 102 37 Dolní  
Měcholupy, Praha, CZ;  
(580) 6.5.2005

---

(111) **168610**  
(210) 57619  
(732) NORWAY SEAFOODS AS, P. O. Box 1301 Vi-  
ka, 0112 Oslo, NO;  
(580) 29.4.2005

---

(111) **169405**  
(210) 58931  
(732) Rembrandt Tobacco Corporation (Overseas) Li-  
mited, Zählerweg 4, 6300 Zug, CH;  
(580) 3.5.2005

---

(111) **170713**  
(210) 59821  
(732) American-Cigarette Company (Overseas) Limi-  
ted, Zählerweg 4, CH 6300 Zug, CH;  
(580) 3.5.2005

---

(111) **172044**  
(210) 63717  
(732) PICTONARY INCORPORATED, 2031 Maple  
Avenue, El Segundo, CA 90245, US;  
(580) 10.5.2005

---



(111) **175104**  
(210) 68849  
(732) Zentiva, a. s., U kabelovny 130, 102 37 Dolní  
Měcholupy, Praha, CZ;  
(580) 6.5.2005

---

(111) **175163**  
(210) 68351  
(732) Sanofi Pasteur Limited/Sanofi Pasteur Limitée,  
1755 Steeles Avenue West, Toronto, Ontario  
M2R 3T4, CA;  
(580) 4.5.2005

---

(111) **175219**  
(210) 67303  
(732) TV-Shop I Sverige AB, c/o MTG AB, Box 2094,  
103 13 Stockholm, SE;  
(580) 2.5.2005

---

(111) **175930**  
(210) 1125-95  
(732) PPA CONTROLL a. s., Vajnorská 137, 830 00  
Bratislava, SK;  
(580) 26.5.2005

---

(111) **176637**  
(210) 69102  
(732) PLIVA - Pharmaceutical, Chemical, Food and  
Cosmetic Industry, Ulica grada Vukovara 49,  
10 000 Zagreb, HR;  
(580) 20.5.2005

---

(111) **177140**  
(210) 1435-96  
(732) STIM TOOLS s. r. o., Miletičova 14, 821 08  
Bratislava, SK;  
(580) 4.5.2005

---

(111) **179197**  
(210) 42-94  
(732) T - Mobile Slovensko, a. s., Vajnorská 100/A,  
831 03 Bratislava, SK;  
(580) 20.5.2005

---

(111) **179473**  
(210) 817-94  
(732) TERNO a. s., Karpatská 23, 811 05 Bratislava, SK;  
(580) 23.5.2005

---

(111) **179548**  
(210) 471-94  
(732) LASSELSBERGER, a. s., Adolova 2549/1, Jižní  
Předměstí, 320 00 Plzeň, CZ;  
(580) 13.5.2005

---

(111) **180931**  
(210) 1269-95  
(732) PREMARK FEG L. L. C., spoločnosť zriadená  
podľa zákonov štátu Delaware, 1300 N. Market  
Street, Wilmington, Delaware 19801, US;  
(580) 12.5.2005

---

(111) **180932**  
(210) 1270-95  
(732) PREMARK FEG L. L. C., spoločnosť zriadená  
podľa zákonov štátu Delaware, 1300 N. Market  
Street, Wilmington, Delaware 19801, US;  
(580) 12.5.2005

---

(111) **181020**  
(210) 213-95  
(732) Sport Maska Inc., 2 Place Alexis-Nihon-Suite  
800, 3500, de Maisonneuve Blvd. West, Mont-  
real, QC H3Z 3C1, CA;  
(580) 9.5.2005

---

(111) **181080**  
(210) 656-95  
(732) SAS IP, INC., 2368 West Lincoln Way, Chey-  
enne, Wyoming 82001, US;  
(580) 6.5.2005

---

(111) **181234**  
(210) 889-95  
(732) KRKA, tovarna zdravil, d. d., Novo mesto,  
Šmarješka cesta 6, 8501 Novo mesto, SI;  
(580) 6.5.2005

---

(111) **181242**  
(210) 1332-95  
(732) LDV LIMITED, Bromford House, Drews Lane,  
Birmingham B8 2QG, GB;  
(580) 12.5.2005

---

(111) **181322**  
(210) 1362-95  
(732) Watson Laboratories, Inc., 577 Chipeta Way,  
Salt Lake City, Utah 84108, US;  
(580) 12.5.2005

---

(111) **181769**  
(210) 1290-95  
(732) COBY ELECTRONICS CORPORATION, 56-65  
Rust Street, Maspeth, New York 11378, US;  
(580) 12.5.2005

---

(111) **181820**  
(210) 1648-95  
(732) Oy Karl Fazer Ab, Kluuvikatu 3 A, FI - 00100  
Helsinki, FI;  
(580) 12.5.2005

---

(111) **182370**  
(210) 64428  
(732) T-Mobile Slovensko, a. s., Karpatská 8, 811 05  
Bratislava, SK;  
(580) 20.5.2005

---

(111) **182466**  
(210) 1237-95  
(732) TRADE TISING, spol. s r. o., Štefánikova 53,  
921 01 Piešťany, SK;  
(580) 26.5.2005

---

(111) **182858**  
(210) 1413-95  
(732) ELEKTRODESIGN ventilátory spol. s r. o.,  
Květinková 16, 130 00 Praha, CZ;  
(580) 26.5.2005

---

(111) **182859**  
(210) 1414-95  
(732) ELEKTRODESIGN ventilátory spol. s r. o.,  
Květinková 16, 130 00 Praha, CZ;  
(580) 26.5.2005

---

(111) **183172**  
(210) 1294-95  
(732) Tenneco Automotive Operating Company Inc.,  
500 North Field Drive, Lake Forest, Illinois  
60045, US;  
(580) 26.5.2005

---

(111) **184120**  
(210) 176-95  
(732) Informačné centrum podnikateľov, s. r. o., Ná-  
rodná 18, 010 01 Žilina, SK;  
(580) 12.5.2005

---

(111) **184338**  
(210) 213-96  
(732) Rothmans of Pall Mall Limited, Zählerweg 4,  
CH 6300 Zug, CH;  
(580) 3.5.2005

---

(111) **186097**  
(210) 3287-96  
(732) Čechofracht a. s., Opletalova 37/1284, 111 21  
Praha, CZ;  
(580) 3.5.2005

---

(111) **186197**  
(210) 217-97  
(732) HANSA SPORT, s. r. o., Na karasiny 73, 971 01  
Prievidza, SK;  
(580) 23.5.2005

---

(111) **186276**  
(210) 302-99  
(732) T-Mobile Slovensko, a. s., Karpatská 8, 811 05  
Bratislava, SK;  
(580) 20.5.2005

---

(111) **186277**  
(210) 303-99  
(732) T-Mobile Slovensko, a. s., Karpatská 8, 811 05  
Bratislava, SK;  
(580) 20.5.2005

---

(111) **186343**  
(210) 2792-96  
(732) T-Mobile Slovensko, a. s., Karpatská 8, 811 05  
Bratislava, SK;  
(580) 20.5.2005

---

(111) **186344**  
(210) 2793-96  
(732) T-Mobile Slovensko, a. s., Karpatská 8, 811 05  
Bratislava, SK;  
(580) 20.5.2005

---

(111) **186352**  
(210) 3086-96  
(732) T-Mobile Slovensko, a. s., Karpatská 8, 811 05  
Bratislava, SK;  
(580) 20.5.2005

---

(111) **186353**  
(210) 3087-96  
(732) T-Mobile Slovensko, a. s., Karpatská 8, 811 05  
Bratislava, SK;  
(580) 20.5.2005

---

(111) **186373**  
(210) 3290-96  
(732) Rothmans of Pall Mall Limited, Zählerweg 4,  
CH 6300 Zug, CH;  
(580) 3.5.2005

---

(111) **186962**  
(210) 2037-96  
(732) Carreras Cigarettes AG, Zählerweg 4, CH 6300  
Zug, CH;  
(580) 3.5.2005

---

(111) **186963**  
(210) 2038-96  
(732) Carreras Cigarettes AG, Zählerweg 4, CH 6300  
Zug, CH;  
(580) 3.5.2005

---

(111) **187063**  
(210) 218-97  
(732) HANSA SPORT, s. r. o., Na karasiny 73, 971 01  
Prievidza, SK;  
(580) 23.5.2005

---

(111) **187391**  
(210) 826-97  
(732) Rothmans of Pall Mall Limited, Zählerweg 4,  
CH 6300 Zug, CH;  
(580) 3.5.2005

---

**(111) 187645**

(210) 1568-95

(732) VEEDOL INTERNATIONAL LIMITED, Burnside Road, Farburn Industrial Estate, Dyce, Aberdeen AB21 7PD, GB;

(580) 12.5.2005

**(111) 188385**

(210) 2097-97

(732) American-Cigarette Company (Overseas) Limited, Zählerweg 4, CH 6300 Zug, CH;

(580) 3.5.2005

**(111) 188816**

(210) 1570-97

(732) American-Cigarette Company (Overseas) Limited, Zählerweg 4, CH 6300 Zug, CH;

(580) 3.5.2005

**(111) 189199**

(210) 279-98

(732) PHARMACIA CORPORATION, 5200 Old Orchard Road, Skokie, Illinois, US;

(580) 6.5.2005

**(111) 189257**

(210) 1268-95

(732) PREMARK FEG L. L. C., spoločnosť zriadená podľa zákonov štátu Delaware, 1300 N. Market Street, Wilmington, Delaware 19801, US;

(580) 12.5.2005

**(111) 189487**

(210) 3730-97

(732) Poradca podnikateľa, spol. s r. o., Národná 18, 010 01 Žilina, SK;

(580) 4.5.2005

**(111) 189899**

(210) 142-98

(732) American-Cigarette Company (Overseas) Limited, Zählerweg 4, CH 6300 Zug, CH;

(580) 3.5.2005

**(111) 189900**

(210) 143-98

(732) American-Cigarette Company (Overseas) Limited, Zählerweg 4, CH 6300 Zug, CH;

(580) 3.5.2005

**(111) 189901**

(210) 144-98

(732) American-Cigarette Company (Overseas) Limited, Zählerweg 4, CH 6300 Zug, CH;

(580) 3.5.2005

**(111) 189902**

(210) 145-98

(732) American-Cigarette Company (Overseas) Limited, Zählerweg 4, CH 6300 Zug, CH;

(580) 3.5.2005

**(111) 190429**

(210) 1370-98

(732) The House of Edgeworth Incorporated, Zählerweg 4, 6300 Zug, CH;

(580) 3.5.2005

**(111) 190500**

(210) 1507-98

(732) Chiron Vaccines Limited, Florey House, Robert Robinson Avenue, The Oxford Science Park, Oxford, Oxfordshire OX4 4GA, GB;

(580) 6.5.2005

**(111) 190861**

(210) 1303-98

(732) The House of Edgeworth Incorporated, Zählerweg 4, 6300 Zug, CH;

(580) 3.5.2005

**(111) 191117**

(210) 1313-98

(732) ARDO Mochov s. r. o., 250 87 Mochov 70, CZ;

(580) 23.5.2005

**(111) 191118**

(210) 1314-98

(732) ARDO Mochov s. r. o., 250 87 Mochov 70, CZ;

(580) 23.5.2005

**(111) 191119**

(210) 1315-98

(732) ARDO Mochov s. r. o., 250 87 Mochov 70, CZ;

(580) 23.5.2005

**(111) 191120**

(210) 1316-98

(732) ARDO Mochov s. r. o., 250 87 Mochov 70, CZ;

(580) 23.5.2005

**(111) 191121**

(210) 1317-98

(732) ARDO Mochov s. r. o., 250 87 Mochov 70, CZ;

(580) 23.5.2005

**(111) 191622**

(210) 2067-98

(732) American-Cigarette Company (Overseas) Limited, Zählerweg 4, CH 6300 Zug, CH;

(580) 3.5.2005

**(111) 191632**  
(210) 2295-98  
(732) American-Cigarette Company (Overseas) Limited, Zählerweg 4, CH 6300 Zug, CH;  
(580) 3.5.2005

---

**(111) 191793**  
(210) 2079-97  
(732) VIETNAM FOOD INDUSTRIES JOINT STOCK COMPANY, 6/1B Truong Chinh, Tay Thanh Ward, Tan Phu District, Ho Chi Minh City, VN;  
(580) 3.5.2005

---

**(111) 192206**  
(210) 2439-98  
(732) Rothmans of Pall Mall Limited, Zählerweg 4, CH 6300 Zug, CH;  
(580) 3.5.2005

---

**(111) 192578**  
(210) 121-99  
(732) Chiron Vaccines Limited, Florey House, Robert Robinson Avenue, The Oxford Science Park, Oxford, Oxfordshire OX4 4GA, GB;  
(580) 6.5.2005

---

**(111) 192588**  
(210) 168-99  
(732) Sanofi Pasteur Limited/Sanofi Pasteur Limitée, 1755 Steeles Avenue West, Toronto, Ontario M2R 3T4, CA;  
(580) 4.5.2005

---

**(111) 192604**  
(210) 196-99  
(732) LASSELSBERGER, a. s., Adelova 2549/1, Jižní Předměstí, 320 00 Plzeň, CZ;  
(580) 13.5.2005

---

**(111) 192674**  
(210) 2692-98  
(732) AQUITAS, s. r. o., Francisciho 186, 981 01 Hnúšťa, SK;  
(580) 26.5.2005

---

**(111) 192934**  
(210) 782-98  
(732) DIVIDEND, a. s., Vajnorská 134/A, 832 07 Bratislava, SK;  
(580) 20.5.2005

---

**(111) 192998**  
(210) 599-99  
(732) VIATRIS GmbH & Co. KG, Benzstrasse 1, 61352 Bad Homburg, DE;  
(580) 13.5.2005

---

**(111) 193139**  
(210) 908-99  
(732) Rothmans of Pall Mall Limited, Zählerweg 4, CH 6300 Zug, CH;  
(580) 3.5.2005

---

**(111) 193391**  
(210) 1347-99  
(732) VEREX HOLDING, a. s., Kuzmányho 1137, 031 29 Liptovský Mikuláš, SK;  
(580) 4.5.2005

---

**(111) 193638**  
(210) 1500-99  
(732) REDING a. s., Račianska 153/A, 831 54 Bratislava, SK;  
(580) 6.5.2005

---

**(111) 195845**  
(210) 2039-99  
(732) ARMSTRONG WORLD INDUSTRIES, INC., spoločnosť zriadená podľa zákonov štátu Pennsylvania, 2500 Columbia Avenue, Lancaster, Pennsylvania 17602, US;  
(580) 6.5.2005

---

**(111) 196093**  
(210) 870-2000  
(732) LASSELSBERGER, a. s., Adelova 2549/1, Jižní Předměstí, 320 00 Plzeň, CZ;  
(580) 13.5.2005

---

**(111) 196629**  
(210) 1528-2000  
(732) Sanofi Pasteur Limited/Sanofi Pasteur Limitée, 1755 Steeles Avenue West, Toronto, Ontario M2R 3T4, CA;  
(580) 4.5.2005

---

**(111) 196642**  
(210) 1553-2000  
(732) LASSELSBERGER, a. s., Adelova 2549/1, Jižní Předměstí, 320 00 Plzeň, CZ;  
(580) 13.5.2005

---

**(111) 196643**  
(210) 1554-2000  
(732) LASSELSBERGER, a. s., Adelova 2549/1, Jižní Předměstí, 320 00 Plzeň, CZ;  
(580) 13.5.2005

---

**(111) 196644**  
(210) 1555-2000  
(732) LASSELSBERGER, a. s., Adelova 2549/1, Jižní Předměstí, 320 00 Plzeň, CZ;  
(580) 13.5.2005

---

**(111) 196645**  
(210) 1556-2000  
(732) LASSELSBERGER, a. s., Adelova 2549/1, Jižní  
Předměstí, 320 00 Plzeň, CZ;  
(580) 13.5.2005

---

**(111) 196807**  
(210) 1650-2001  
(732) T - Mobile Slovensko, a. s., Štefánikova 17, 811 05  
Bratislava, SK;  
(580) 20.5.2005

---

**(111) 196808**  
(210) 1651-2001  
(732) T - Mobile Slovensko, a. s., Štefánikova 17, 811 05  
Bratislava, SK;  
(580) 20.5.2005

---

**(111) 196809**  
(210) 1652-2001  
(732) T - Mobile Slovensko, a. s., Štefánikova 17, 811 05  
Bratislava, SK;  
(580) 20.5.2005

---

**(111) 197256**  
(210) 429-98  
(732) Zentiva, a. s., U kabelovny 130, 102 37 Dolní  
Měcholupy, Praha, CZ;  
(580) 6.5.2005

---

**(111) 197754**  
(210) 2593-2001  
(732) T - Mobile Slovensko, a. s., Vajnorská 100/A,  
831 03 Bratislava, SK;  
(580) 20.5.2005

---

**(111) 198086**  
(210) 2597-2000  
(732) LASSELSBERGER, a. s., Adelova 2549/1, Jižní  
Předměstí, 320 00 Plzeň, CZ;  
(580) 13.5.2005

---

**(111) 198087**  
(210) 2598-2000  
(732) LASSELSBERGER, a. s., Adelova 2549/1, Jižní  
Předměstí, 320 00 Plzeň, CZ;  
(580) 13.5.2005

---

**(111) 198088**  
(210) 2599-2000  
(732) LASSELSBERGER, a. s., Adelova 2549/1, Jižní  
Předměstí, 320 00 Plzeň, CZ;  
(580) 13.5.2005

---

**(111) 198493**  
(210) 3785-2000  
(732) TERNO a. s., Karpatská 23, 811 05 Bratislava, SK;  
(580) 23.5.2005

---

**(111) 199179**  
(210) 113-2001  
(732) Bradovka Ľudovít, Vodná 6, 040 01 Košice, SK;  
(580) 13.5.2005

---

**(111) 199180**  
(210) 114-2001  
(732) Bradovka Ľudovít, Vodná 6, 040 01 Košice, SK;  
(580) 13.5.2005

---

**(111) 199784**  
(210) 3859-2000  
(732) Vogel Burda Communications s. r. o., Thámo-  
va 221/7, 186 00 Praha, CZ;  
(580) 4.5.2005

---

**(111) 200419**  
(210) 1493-2001  
(732) T - Mobile Slovensko, a. s., Vajnorská 100/A,  
831 03 Bratislava, SK;  
(580) 20.5.2005

---

**(111) 200420**  
(210) 1494-2001  
(732) T - Mobile Slovensko, a. s., Vajnorská 100/A,  
831 03 Bratislava, SK;  
(580) 20.5.2005

---

**(111) 200428**  
(210) 1096-2002  
(732) T - Mobile Slovensko, a. s., Vajnorská 100/A,  
831 03 Bratislava, SK;  
(580) 20.5.2005

---

**(111) 200429**  
(210) 1097-2002  
(732) T - Mobile Slovensko, a. s., Vajnorská 100/A,  
831 03 Bratislava, SK;  
(580) 20.5.2005

---

**(111) 200430**  
(210) 1098-2002  
(732) T - Mobile Slovensko, a. s., Vajnorská 100/A,  
831 03 Bratislava, SK;  
(580) 20.5.2005

---

**(111) 200431**  
(210) 1099-2002  
(732) T - Mobile Slovensko, a. s., Vajnorská 100/A,  
831 03 Bratislava, SK;  
(580) 20.5.2005

---

**(111) 200432**  
(210) 1100-2002  
(732) T - Mobile Slovensko, a. s., Vajnorská 100/A,  
831 03 Bratislava, SK;  
(580) 20.5.2005

---

**(111) 200433**

(210) 1101-2002  
(732) T - Mobile Slovensko, a. s., Vajnorská 100/A,  
831 03 Bratislava, SK;  
(580) 20.5.2005

---

**(111) 201322**

(210) 1821-2001  
(732) LASSELSBERGER, a. s., Adellova 2549/1, Jižní  
Předměstí, 320 00 Plzeň, CZ;  
(580) 13.5.2005

---

**(111) 201323**

(210) 1822-2001  
(732) LASSELSBERGER, a. s., Adellova 2549/1, Jižní  
Předměstí, 320 00 Plzeň, CZ;  
(580) 13.5.2005

---

**(111) 201607**

(210) 331-2001  
(732) Blaguss Slovakia, s. r. o., Galvaniho 24, 851 04  
Bratislava, SK;  
(580) 4.5.2005

---

**(111) 202085**

(210) 2667-2002  
(732) T - Mobile Slovensko, a. s., Vajnorská 100/A,  
831 03 Bratislava, SK;  
(580) 20.5.2005

---

**(111) 202227**

(210) 3871-2000  
(732) Vogel Burda Communications s. r. o., Thámo-  
va 221/7, 186 00 Praha, CZ;  
(580) 4.5.2005

---

**(111) 202366**

(210) 3084-2002  
(732) T - Mobile Slovensko, a. s., Vajnorská 100/A,  
831 03 Bratislava, SK;  
(580) 20.5.2005

---

**(111) 202367**

(210) 3085-2002  
(732) T - Mobile Slovensko, a. s., Vajnorská 100/A,  
831 03 Bratislava, SK;  
(580) 20.5.2005

---

**(111) 202368**

(210) 3086-2002  
(732) T - Mobile Slovensko, a. s., Vajnorská 100/A,  
831 03 Bratislava, SK;  
(580) 20.5.2005

---

**(111) 202369**

(210) 3087-2002  
(732) T - Mobile Slovensko, a. s., Vajnorská 100/A,  
831 03 Bratislava, SK;  
(580) 20.5.2005

---

**(111) 202370**

(210) 3088-2002  
(732) T - Mobile Slovensko, a. s., Vajnorská 100/A,  
831 03 Bratislava, SK;  
(580) 20.5.2005

---

**(111) 202371**

(210) 3089-2002  
(732) T - Mobile Slovensko, a. s., Vajnorská 100/A,  
831 03 Bratislava, SK;  
(580) 20.5.2005

---

**(111) 202372**

(210) 3090-2002  
(732) T - Mobile Slovensko, a. s., Vajnorská 100/A,  
831 03 Bratislava, SK;  
(580) 20.5.2005

---

**(111) 202373**

(210) 3091-2002  
(732) T - Mobile Slovensko, a. s., Vajnorská 100/A,  
831 03 Bratislava, SK;  
(580) 20.5.2005

---

**(111) 202374**

(210) 3092-2002  
(732) T - Mobile Slovensko, a. s., Vajnorská 100/A,  
831 03 Bratislava, SK;  
(580) 20.5.2005

---

**(111) 202377**

(210) 3352-2002  
(732) T - Mobile Slovensko, a. s., Vajnorská 100/A,  
831 03 Bratislava, SK;  
(580) 20.5.2005

---

**(111) 202378**

(210) 3353-2002  
(732) T - Mobile Slovensko, a. s., Vajnorská 100/A,  
831 03 Bratislava, SK;  
(580) 20.5.2005

---

**(111) 202394**

(210) 125-2001  
(732) TERNO a. s., Karpatská 23, 811 05 Bratislava, SK;  
(580) 23.5.2005

---

**(111) 202395**

(210) 126-2001  
(732) TERNO a. s., Karpatská 23, 811 05 Bratislava, SK;  
(580) 23.5.2005

---

**(111) 202396**

(210) 127-2001  
(732) TERNO a. s., Karpatská 23, 811 05 Bratislava, SK;  
(580) 23.5.2005

---

**(111) 202397**  
(210) 128-2001  
(732) TERNO a. s., Karpatská 23, 811 05 Bratislava, SK;  
(580) 23.5.2005

---

**(111) 202675**  
(210) 3656-2002  
(732) T - Mobile Slovensko, a. s., Vajnorská 100/A,  
831 03 Bratislava, SK;  
(580) 20.5.2005

---

**(111) 203391**  
(210) 820-2002  
(732) Lifestyles International Holdings Corporation, 57/63  
Line Wall Road, Gibraltár, GI;  
(580) 13.5.2005

---

**(111) 203520**  
(210) 3872-2000  
(732) Vogel Burda Communications s. r. o., Thámo-  
va 221/7, 186 00 Praha, CZ;  
(580) 4.5.2005

---

**(111) 204238**  
(210) 1654-2003  
(732) T - Mobile Slovensko, a. s., Vajnorská 100/A,  
831 03 Bratislava, SK;  
(580) 20.5.2005

---

**(111) 204240**  
(210) 1660-2003  
(732) T - Mobile Slovensko, a. s., Vajnorská 100/A,  
831 03 Bratislava, SK;  
(580) 20.5.2005

---

**(111) 204241**  
(210) 1661-2003  
(732) T - Mobile Slovensko, a. s., Vajnorská 100/A,  
831 03 Bratislava, SK;  
(580) 20.5.2005

---

**(111) 204352**  
(210) 2068-2002  
(732) Lifestyles International Holdings Corporation, 57/63  
Line Wall Road, Gibraltár, GI;  
(580) 13.5.2005

---

**(111) 204568**  
(210) 2239-2003  
(732) T - Mobile Slovensko, a. s., Vajnorská 100/A,  
831 03 Bratislava, SK;  
(580) 20.5.2005

---

**(111) 204570**  
(210) 3093-2002  
(732) T - Mobile Slovensko, a. s., Vajnorská 100/A,  
831 03 Bratislava, SK;  
(580) 20.5.2005

---

**(111) 206369**  
(210) 3745-2002  
(732) MANEX spol. s r. o., Alvinczyho 12, 040 01 Ko-  
šice, SK;  
(580) 3.5.2005

---

**(111) 206459**  
(210) 458-2004  
(732) T - Mobile Slovensko, a. s., Vajnorská 100/A,  
831 03 Bratislava, SK;  
(580) 20.5.2005

---

**(111) 207361**  
(210) 811-99  
(732) MATRIX, s. r. o., M. R. Štefánika 206, 075 01  
Trebišov, SK;  
(580) 13.5.2005

---

**(111) 207704**  
(210) 1832-2004  
(732) T - Mobile Slovensko, a. s., Vajnorská 100/A,  
831 03 Bratislava, SK;  
(580) 20.5.2005

---

**(111) 208458**  
(210) 2656-2004  
(732) T - Mobile Slovensko, a. s., Vajnorská 100/A,  
831 03 Bratislava, SK;  
(580) 24.5.2005

---

**(111) 208459**  
(210) 2657-2004  
(732) T - Mobile Slovensko, a. s., Vajnorská 100/A,  
831 03 Bratislava, SK;  
(580) 24.5.2005

---

**(111) 208789**  
(210) 2726-2003  
(732) MANEX spol. s r. o., Alvinczyho 12, 040 01 Ko-  
šice, SK;  
(580) 3.5.2005

---

## Licenčné zmluvy registrované

**(111) 162122**

(210) 48099

(732) Vitis trade, s. r. o., Sásovská cesta 41, 974 01 Banská Bystrica, SK;

(791) Vinársky závod, s. r. o., Námestie slobody 5, 974 01 Banská Bystrica, SK;

Druh licencie: zmluvná nevýlučná

Dátum uzavretia licenčnej zmluvy: 15.3.2001

(580) 17.5.2005

**(111) 176209**

(210) 62729

(732) PARAMO, a. s., Přerovská 560, 530 06 Pardubice, CZ;

(791) Lybar, a. s., Velvěty 33, 417 62 Rtyně nad Bílinou, CZ;

Druh licencie: zmluvná nevýlučná

Dátum uzavretia licenčnej zmluvy: 21.2.2005

(580) 24.5.2005

**(111) 199383**

(210) 573-2000

(732) QUATRO, a. s., Hlavné námestie 12, 060 01 Kežmarok, SK;

(791) ISTROBANKA, a. s., Laurinská 1, 811 01 Bratislava, SK;

Druh licencie: zmluvná nevýlučná

Dátum uzavretia licenčnej zmluvy: 8.4.2005

(580) 29.4.2005

**(111) 202714**

(210) 2755-2001

(732) Slovenské kreditné karty, a. s., Hlavné námestie 12, 060 01 Kežmarok, SK;

(791) ISTROBANKA, a. s., Laurinská 1, 811 01 Bratislava, SK;

Druh licencie: zmluvná nevýlučná

Dátum uzavretia licenčnej zmluvy: 8.4.2005

(580) 29.4.2005

**(111) 208981**

(210) 717-2003

(732) Esprit International, a California Limited Partnership, 1370 Broadway, New York, New York, US;

(791) Esprit Wholesale GmbH, Vogelsanger Weg 49, 40470 Düsseldorf, DE;

Druh licencie: zmluvná nevýlučná

Dátum uzavretia licenčnej zmluvy: 1.5.2003

(580) 6.5.2005

**(111) 209101**

(210) 66-2004

(732) MECOM INVESTMENT s. r. o., Poľná 4, 066 01 Humenné, SK;

(791) MECOM, a. s. Humenné, potravinársky agrokombinát, Poľná 4, 066 01 Humenné, SK;

Druh licencie: zmluvná nevýlučná

Dátum uzavretia licenčnej zmluvy: 1.1.2004

(580) 20.5.2005

**(111) 209213**

(210) 1699-2003

(732) KLEMBER, spol. s r. o., Nová Osada 757, 929 01 Dunajská Streda, SK;

(791) KLEMBER a SPOL, s. r. o., Národná 9, 974 01 Banská Bystrica, SK;

Druh licencie: zmluvná výlučná

Dátum uzavretia licenčnej zmluvy: 29.7.2003

(580) 12.5.2005

**(111) 209214**

(210) 1700-2003

(732) KLEMBER, spol. s r. o., Nová Osada 757, 929 01 Dunajská Streda, SK;

(791) KLEMBER a SPOL, s. r. o., Národná 9, 974 01 Banská Bystrica, SK;

Druh licencie: zmluvná výlučná

Dátum uzavretia licenčnej zmluvy: 29.7.2003

(580) 12.5.2005

**(111) 209215**

(210) 1701-2003

(732) KLEMBER, spol. s r. o., Nová Osada 757, 929 01 Dunajská Streda, SK;

(791) KLEMBER a SPOL, s. r. o., Národná 9, 974 01 Banská Bystrica, SK;

Druh licencie: zmluvná výlučná

Dátum uzavretia licenčnej zmluvy: 29.7.2003

(580) 12.5.2005

**(111) 209216**

(210) 1702-2003

(732) KLEMBER, spol. s r. o., Nová Osada 757, 929 01 Dunajská Streda, SK;

(791) KLEMBER a SPOL, s. r. o., Národná 9, 974 01 Banská Bystrica, SK;

Druh licencie: zmluvná výlučná

Dátum uzavretia licenčnej zmluvy: 29.7.2003

(580) 12.5.2005

**(111) MOZ 689783**

(732) Business Travel International B.V., Utrechtseweg 67, 3704 HB Zeist, NL;

(791) Business Travel International, s.r.o., Komunardů 36, 170 00 Praha, CZ a organizačnou zložkou so sídlom Vajnorská 136/A, 831 04 Bratislava, SK;

Druh licencie: zmluvná výlučná

Dátum uzavretia licenčnej zmluvy: 12.1.2005

(580) 14.6.2005

**(111) MOZ 803364**

(732) Dr. Josef Raabe Verlags-GmbH, Rotebühlstrasse 77, 70178 Stuttgart, DE;

(791) Dr. Josef Raabe Slovensko, s.r.o., Štefánikova 16, 811 04 Bratislava, SK;

Druh licencie: zmluvná výlučná

Dátum uzavretia licenčnej zmluvy: 7.4.2005

(580) 14.6.2005



## Medzinárodne zapísané ochranné známky

**(111) 150112**

(220) 3.3.1950

(800) 142 028

Dátum medzinárodného zápisu: 23.8.2004

Platnosť pre: DZ, AM, BY, BA, BG, CZ, CN, EG, GR, GE, IE, KZ, LT, LV, MD, PL, PT, RU, TR, UA, UZ, GB

**(111) 207355**

(220) 26.4.2004

(800) 847 363

Dátum medzinárodného zápisu: 14.10.2004

Platnosť pre: BX, CZ, FR, HU, DE, PL, PT, AT, ES, IT, UA

**(111) 204046**

(220) 4.12.2002

(800) 841 050

Dátum medzinárodného zápisu: 27.1.2005

Platnosť pre: BY, BA, BG, EE, LT, LV, MK, MD, NO, RO, RU, SI, YU, TR, UA

**(111) 207828**

(220) 16.9.2003

(800) 846 629

Dátum medzinárodného zápisu: 10.12.2004

Platnosť pre: CH, AT, DE

**(111) 204047**

(220) 4.12.2002

(800) 840 824

Dátum medzinárodného zápisu: 27.1.2005

Platnosť pre: BY, BA, BG, EE, LT, LV, MK, MD, NO, RO, RU, SI, YU, TR, UA

**(111) 207989**

(220) 17.6.2004

(800) 845 183

Dátum medzinárodného zápisu: 10.12.2004

Platnosť pre: BG, CZ, HU, DE, PL, AT, RO, UA

**(111) 207018**

(220) 21.4.2004

(800) 846 022

Dátum medzinárodného zápisu: 13.9.2004

Platnosť pre: AM, AZ, BY, BG, CZ, DK, EE, FI, GE, LT, LV, HU, MD, NO, PL, AT, RO, RU, SE, UA

**(111) 207997**

(220) 15.7.2004

(800) 846 791

Dátum medzinárodného zápisu: 10.12.2004

Platnosť pre: CZ, PL

**(111) 207019**

(220) 21.4.2004

(800) 846 021

Dátum medzinárodného zápisu: 13.9.2004

Platnosť pre: AM, AZ, BY, BG, CZ, DK, EE, FI, GE, LT, LV, HU, MD, NO, PL, AT, RO, RU, SE, UA

**(111) 207998**

(220) 15.7.2004

(800) 846 792

Dátum medzinárodného zápisu: 10.12.2004

Platnosť pre: CZ, PL

**(111) 207349**

(220) 13.1.2004

(800) 845 792

Dátum medzinárodného zápisu: 14.10.2004

Platnosť pre: CZ

**(111) 208190**

(220) 27.8.2004

(800) 846 774

Dátum medzinárodného zápisu: 11.1.2005

Platnosť pre: AM, AZ, BY, CZ, EE, FI, GE, KZ, KG, LT, LV, MD, NO, RU, SE, TJ, TM, UA, UZ

**(111) 207352**

(220) 20.4.2004

(800) 846 026

Dátum medzinárodného zápisu: 14.10.2004

Platnosť pre: GB, UA, TR, IT, SE, CH, ES, YU, US, SI, RU, RO, AT, PT, PL, NO, DE, MD, HU, MK, LV, LT, HR, GR, FR, FI, EE, DK, CZ, BG, BA, BY, BX, AU, AL

**(111) 208459**

(220) 17.6.2004

(800) 847 177

Dátum medzinárodného zápisu: 7.2.2005

Platnosť pre: HU, AT

**(111) 208464**

(220) 13.9.2004

(800) 846 756

Dátum medzinárodného zápisu: 7.2.2005

Platnosť pre: BX, CZ, DK, EE, FI, FR, GR, IE, LT, LV, HU, DE, PL, PT, AT, SI, ES, SE, IT, GB

**Zastavené konania o prihláškach ochranných známok**

(210)

2738-2001

**Zamietnuté prihlášky ochranných známok**

(210)

348-98  
3185-2002**Zaniknuté ochranné známky**

(111)	(141)	(111)	(141)	(111)	(141)	(111)	(141)
95108	18.09.2004	177368	08.09.2004	179363	27.09.2004	180707	21.09.2004
151629	20.09.2004	177477	07.09.2004	179500	13.09.2004	180708	21.09.2004
151630	20.09.2004	177495	09.09.2004	179531	16.09.2004	180709	26.09.2004
151651	27.09.2004	177551	08.09.2004	179532	16.09.2004	180710	26.09.2004
151787	10.09.2004	177593	19.09.2004	179533	16.09.2004	180711	26.09.2004
156075	23.09.2004	177594	19.09.2004	179631	19.09.2004	180712	26.09.2004
156078	29.09.2004	177596	19.09.2004	179781	16.09.2004	181008	06.09.2004
156228	08.09.2004	177632	20.09.2004	179782	16.09.2004	181009	20.09.2004
156340	05.09.2004	177633	19.09.2004	179815	06.09.2004	181010	20.09.2004
162324	23.09.2004	177841	08.09.2004	179816	06.09.2004	181571	14.09.2004
162326	23.09.2004	177909	14.09.2004	179862	13.09.2004	181572	23.09.2004
162442	25.09.2004	178035	21.09.2004	179863	13.09.2004	181578	29.09.2004
162443	30.09.2004	178036	21.09.2004	179892	05.09.2004	181579	30.09.2004
164922	13.05.2001	178039	21.09.2004	179893	05.09.2004	181580	30.09.2004
165842	10.09.2004	178040	21.09.2004	179894	05.09.2004	181581	30.09.2004
166024	03.09.2004	178041	22.09.2004	180255	12.09.2004	181902	16.09.2004
166132	27.09.2004	178042	22.09.2004	180370	14.09.2004	181907	16.09.2004
166539	24.09.2004	178043	23.09.2004	180371	14.09.2004	181992	14.09.2004
173677	16.09.2004	178252	20.09.2004	180372	14.09.2004	181993	21.09.2004
173678	16.09.2004	178253	20.09.2004	180374	22.09.2004	181994	21.09.2004
173679	16.09.2004	178254	20.09.2004	180375	22.09.2004	181995	26.09.2004
173680	16.09.2004	178260	16.09.2004	180476	14.09.2004	182388	06.09.2004
173681	16.09.2004	178431	22.09.2004	180477	21.09.2004	182389	07.09.2004
173682	16.09.2004	179040	06.09.2004	180610	13.09.2004	183096	27.12.2003
174050	29.09.2004	179041	07.09.2004	180666	20.09.2004	183617	30.09.2004
174051	29.09.2004	179049	14.09.2004	180667	26.09.2004	185805	21.09.2004
174202	21.09.2004	179050	16.09.2004	180668	26.09.2004	186559	27.09.2004
174559	29.09.2004	179100	14.09.2004	180669	26.09.2004	188203	30.09.2004
176396	14.09.2004	179301	26.09.2004	180670	26.09.2004	197656	16.04.2003
176559	07.09.2004	179360	26.09.2004	180671	26.09.2004	200927	16.09.2004
176924	13.09.2004	179361	26.09.2004	180672	26.09.2004		
177018	14.12.2002	179362	27.09.2004	180673	26.09.2004		

## Zmeny v zozname tovarov a služieb

(111) 177750  
(210) 2072-94

8 (511) 1, 3, 5

(510) Chemické výrobky pre lekárstvo, hygienu, farmáciu a vedu, prípravky baktericídne a fungicídne, kozmetické prípravky, liečivá, drogy, farmaceutické prípravky humánne a veterinárne, **všetko s výnimkou ophthalmologických výrobkov**, organopreparáty, séra a výrobky z krvi, prípravky posilňujúce a dietetické, diagnostiká.

(580) 24.5.2005

(111) 194381

(210) 2672-98

8 (511) 9, 35, 36, 42

(511) 9 - Počítačové programy a softvér; batérie; zariadenia poskytujúce alternatívnu energiu patriace do triedy 9; ochranné prostriedky proti príbojovým vlnám; magnetické disky a pásky; tlačiarne, váhy a skenery.

35 - Služby v oblasti reklamy; manažment obchodnej činnosti; administratívne služby v obchodnej činnosti; služby v oblasti prevádzkovania administratívnych kancelárií; poskytovanie počítačového určovania polohy prepravovaných balíkov; distribúcia vzoriek; pomoc v manažmente; poradenstvo v oblasti obchodného manažmentu.

36 - Služby v oblasti poisťovníctva; služby v oblasti finančnictva; služby v oblasti peňažnictva; realitné služby; **maklérske služby; sprostredkovateľské služby** v oblasti financovania, ručiteľské služby.

42 - Služby poskytovania potravín a nápojov; služby v oblasti dočasného ubytovania; služby v oblasti medicínskej, hygienickej a kozmetickej starostlivosti; veterinárne a poľnohospodárske služby; právne služby; služby v oblasti vedeckého a priemyselného výskumu; služby v oblasti programovania počítačov.

(580) 18.5.2005

(111) 201380

(210) 2590-2001

8 (511) 5

(511) 5 - Farmaceutické prípravky na liečbu infekčných ochorení, proti bolesti, proti zápalom, na liečbu kardiovaskulárnych chorôb, onkologických ochorení, **oftalmologických ochorení a farmaceutické prípravky na liečbu Parkinsonovej choroby a syndrómu nepokojných nôh.**

(580) 6.5.2005

(111) 206959

(210) 2671-98

8 (511) 9, 35, 36, 42

(511) 9 - Počítačové programy a softvér; batérie; zariadenia poskytujúce alternatívnu energiu patriace do triedy 9; ochranné prostriedky proti príbojovým vlnám; magnetické disky a pásky; tlačiarne, váhy a skenery.

35 - Služby v oblasti reklamy; manažment obchodnej činnosti; administratívne služby v obchodnej činnosti; služby v oblasti prevádzkovania administratívnych kancelárií; poskytovanie počítačového určovania polohy prepravovaných balíkov; distribúcia vzoriek; pomoc v manažmente; poradenstvo v oblasti obchodného manažmentu.

36 - Služby v oblasti poisťovníctva; služby v oblasti finančnictva; služby v oblasti peňažnictva; realitné služby; **maklérske služby; sprostredkovateľské služby** v oblasti financovania, ručiteľské služby.

42 - Služby poskytovania potravín a nápojov; služby v oblasti dočasného ubytovania; služby v oblasti medicínskej, hygienickej a kozmetickej starostlivosti; veterinárne a poľnohospodárske služby; právne služby; služby v oblasti vedeckého a priemyselného výskumu; služby v oblasti programovania počítačov.

(580) 18.5.2005

(111) 206960

(210) 2673-98

8 (511) 9, 35, 36, 42

(511) 9 - Počítačové programy a softvér; batérie; zariadenia poskytujúce alternatívnu energiu patriace do triedy 9; ochranné prostriedky proti príbojovým vlnám; magnetické disky a pásky; tlačiarne, váhy a skenery.

35 - Služby v oblasti reklamy; manažment obchodnej činnosti; administratívne služby v obchodnej činnosti; služby v oblasti prevádzkovania administratívnych kancelárií; poskytovanie počítačového určovania polohy prepravovaných balíkov; distribúcia vzoriek; pomoc v manažmente; poradenstvo v oblasti obchodného manažmentu.

36 - Služby v oblasti poisťovníctva; služby v oblasti finančnictva; služby v oblasti peňažnictva; realitné služby; **maklérske služby; sprostredkovateľské služby** v oblasti financovania, ručiteľské služby.

42 - Služby poskytovania potravín a nápojov; služby v oblasti dočasného ubytovania; služby v oblasti medicínskej, hygienickej a kozmetickej starostlivosti; veterinárne a poľnohospodárske služby; právne služby; služby v oblasti vedeckého a priemyselného výskumu; služby v oblasti programovania počítačov.

(580) 18.5.2005

**(111) 206961**

(210) 2480-99

**8 (511) 36**

(511) 36 - Služby v oblasti sprostredkovania poistenia, služby v oblasti poskytovania informácií o obchodnej a spotrebnej úveruschopnosti, služby týkajúce sa úverových kariet, služby v oblasti financovania nehnuteľností, **služby v oblasti finančnictva**.

(580) 18.5.2005

**(111) 206969**

(210) 2856-2002

**8 (511) 36**

(511) 36 - Služby v oblasti poisťovníctva, služby v oblasti finančnictva, služby v oblasti peňažnictva, realitné služby, **maklérske služby, sprostredkovateľské služby** v oblasti financovania, ručiteľské služby.

(580) 18.5.2005

**(111) 206970**

(210) 2857-2002

**8 (511) 36**

(511) 36 - Služby v oblasti poisťovníctva, služby v oblasti finančnictva, služby v oblasti peňažnictva, realitné služby, **maklérske služby, sprostredkovateľské služby** v oblasti financovania, ručiteľské služby.

(580) 18.5.2005

**(111) 206971**

(210) 3298-2002

**8 (511) 9, 35, 36, 39**

(511) 9 - Počítačové programy a softvér; batérie; zariadenia poskytujúce alternatívnu energiu patriace do triedy 9; ochranné prostriedky proti príbojovým vlnám; magnetické disky a pásky; tlačiarne, váhy a skenery.

35 - Logistický manažment; integrované sledovanie a manažment v oblasti komerčných transakcií; služby v oblasti reklamy; manažment obchodnej činnosti; administratívne služby v obchodnej činnosti; služby v oblasti prevádzkovania administratívnych kancelárií; poskytovanie počítačového určovania polohy prepravovaných balíkov; distribúcia vzoriek; pomoc pri riadení; poradenstvo v oblasti obchodného manažmentu.

36 - Služby v oblasti komerčných pôžičiek; colné služby; obstarávanie colného zúčtovania; zabezpečenie dočasných záväzkov z importu; spracovanie víz/kvót; zabezpečenie colných záväzkov; zabezpečenie vrátenia cla; reklamácie importných poplatkov pre iných; služby v oblasti poisťovníctva; služby v oblasti finančnictva; služby v oblasti peňažnictva; realitné služby; **maklérske služby; služby v oblasti finančnictva**; sprostredkovateľské služby v oblasti finančnictva; služby v oblasti úverov; služby v oblasti správy záručných reklamácií; služby v oblasti sprostredkovania nehnuteľností; ručiteľské služby; riadenie rizík.

39 - Prepravné služby; balenie výrobkov na prepravu; služby v oblasti prepravy listov, dokumentov, korešpondencie, tlačovín, ostatných tovarov a majetku prepravovaných pomocou rôznych foriem prepravy a súvisiace služby zahrnuté v triede 39 ako skladovanie, balenie, doručovanie a vrátenie tovaru.

(580) 18.5.2005

**(111) 207080**

(210) 760-2003

**8 (511) 36**

(511) 36 - Poisťovníctvo; finančnictvo; peňažnictvo; služby týkajúce sa úverov; sprostredkovanie preclenia; obstaranie colného zúčtovania; reklamácie importných poplatkov pre iných; realitné služby; služby týkajúce sa sprostredkovania nehnuteľností; **maklérske služby; služby týkajúce sa komerčných pôžičiek**; ručiteľské služby týkajúce sa poskytovania záruk na colné záväzky; zabezpečenie dočasných záväzkov z importu; spracovanie víz a kvót; zabezpečenie colných záväzkov; zabezpečenie vrátenia cla; služby týkajúce sa elektronických platieb; faktoringové služby; služby týkajúce sa správy záručných reklamácií; ručiteľské služby; riadenie rizík.

(580) 18.5.2005

## Opravy chýb alebo zmeny všeobecne

(111) **162122**  
 (210) **48099**  
 (791) **Vitis Pezinok, s. r. o.**, Námestie slobody 5, 974 01  
 Banská Bystrica, SK;  
 (580) 17.5.2005

(111) **188549**  
 (210) **3206-97**  
 (791) **Vitis Pezinok, s. r. o.**, Námestie slobody 5, 974 01  
 Banská Bystrica, SK;  
 (580) 18.5.2005

(111) **183874**  
 (210) **509-96**  
 (791) **Vitis Pezinok, s. r. o.**, Námestie slobody 5, 974 01  
 Banská Bystrica, SK;  
 (580) 17.5.2005

(111) **188918**  
 (210) **2519-97**  
 (791) **Vitis Pezinok, s. r. o.**, Námestie slobody 5, 974 01  
 Banská Bystrica, SK;  
 (580) 18.5.2005

(111) **183875**  
 (210) **510-96**  
 (791) **Vitis Pezinok, s. r. o.**, Námestie slobody 5, 974 01  
 Banská Bystrica, SK;  
 (580) 17.5.2005

(111) **189629**  
 (210) **2553-97**  
 (791) **Vitis Pezinok, s. r. o.**, Námestie slobody 5, 974 01  
 Banská Bystrica, SK;  
 (580) 18.5.2005

(111) **183877**  
 (210) **512-96**  
 (791) **Vitis Pezinok, s. r. o.**, Námestie slobody 5, 974 01  
 Banská Bystrica, SK;  
 (580) 17.5.2005

(111) **191721**  
 (210) **2552-97**  
 (791) **Vitis Pezinok, s. r. o.**, Námestie slobody 5, 974 01  
 Banská Bystrica, SK;  
 (580) 18.5.2005

(111) **184345**  
 (210) **221-96**  
 (791) **Vitis Pezinok, s. r. o.**, Námestie slobody 5, 974 01  
 Banská Bystrica, SK;  
 (580) 17.5.2005

(111) **194090**  
 (210) **2605-99**  
 (791) **Vitis Pezinok, s. r. o.**, Námestie slobody 5, 974 01  
 Banská Bystrica, SK;  
 (580) 18.5.2005

(111) **184346**  
 (210) **222-96**  
 (791) **Vitis Pezinok, s. r. o.**, Námestie slobody 5, 974 01  
 Banská Bystrica, SK;  
 (580) 17.5.2005

(111) **194287**  
 (210) **2526-99**  
 (791) **Vitis Pezinok, s. r. o.**, Námestie slobody 5, 974 01  
 Banská Bystrica, SK;  
 (580) 18.5.2005

(111) **184347**  
 (210) **223-96**  
 (791) **Vitis Pezinok, s. r. o.**, Námestie slobody 5, 974 01  
 Banská Bystrica, SK;  
 (580) 17.5.2005

(111) **195097**  
 (210) **2650-98**  
 (791) **Vitis Pezinok, s. r. o.**, Námestie slobody 5, 974 01  
 Banská Bystrica, SK;  
 (580) 18.5.2005

(111) **186200**  
 (210) **225-97**  
 (791) **Vitis Pezinok, s. r. o.**, Námestie slobody 5, 974 01  
 Banská Bystrica, SK;  
 (580) 18.5.2005

(111) **196369**  
 (210) **2529-99**  
 (791) **Vitis Pezinok, s. r. o.**, Námestie slobody 5, 974 01  
 Banská Bystrica, SK;  
 (580) 18.5.2005

(111) **187004**  
 (210) **2817-96**  
 (791) **Vitis Pezinok, s. r. o.**, Námestie slobody 5, 974 01  
 Banská Bystrica, SK;  
 (580) 17.5.2005

(111) **196370**  
 (210) **2531-99**  
 (791) **Vitis Pezinok, s. r. o.**, Námestie slobody 5, 974 01  
 Banská Bystrica, SK;  
 (580) 18.5.2005

(111) **196371**  
(210) **2532-99**  
(791) **Vitis Pezinok, s. r. o.**, Námestie slobody 5, 974 01  
Banská Bystrica, SK;  
(580) 18.5.2005

---

(111) **196478**  
(210) **324-2000**  
(791) **Vitis Pezinok, s. r. o.**, Námestie slobody 5, 974 01  
Banská Bystrica, SK;  
(580) 18.5.2005

---

(111) **196669**  
(210) **1875-2000**  
(791) **Vitis Pezinok, s. r. o.**, Námestie slobody 5, 974 01  
Banská Bystrica, SK;  
(580) 18.5.2005

---

(111) **196670**  
(210) **1876-2000**  
(791) **Vitis Pezinok, s. r. o.**, Námestie slobody 5, 974 01  
Banská Bystrica, SK;  
(580) 18.5.2005

---

(111) **198605**  
(210) **3172-2000**  
(791) **Vitis Pezinok, s. r. o.**, Námestie slobody 5, 974 01  
Banská Bystrica, SK;  
(580) 18.5.2005

---

(111) **198813**  
(210) **1611-99**  
(791) **Vitis Pezinok, s. r. o.**, Námestie slobody 5, 974 01  
Banská Bystrica, SK;  
(580) 18.5.2005

---

(111) **199374**  
(210) **2546-97**  
(791) **Vitis Pezinok, s. r. o.**, Námestie slobody 5, 974 01  
Banská Bystrica, SK;  
(580) 18.5.2005

---

(111) **199375**  
(210) **2547-97**  
(791) **Vitis Pezinok, s. r. o.**, Námestie slobody 5, 974 01  
Banská Bystrica, SK;  
(580) 18.5.2005

---

(111) **200275**  
(210) **466-2000**  
(791) **Vitis Pezinok, s. r. o.**, Námestie slobody 5, 974 01  
Banská Bystrica, SK;  
(580) 18.5.2005

---

(111) **200755**  
(210) **2146-98**  
(791) **Vitis Pezinok, s. r. o.**, Námestie slobody 5, 974 01  
Banská Bystrica, SK;  
(580) 18.5.2005

---

(111) **200756**  
(210) **2147-98**  
(791) **Vitis Pezinok, s. r. o.**, Námestie slobody 5, 974 01  
Banská Bystrica, SK;  
(580) 18.5.2005

---

## Opravy tlačových chýb vo Vestníku ÚPV SR

(210) **753-2003**  
8 (511) **38**  
(511) 38 - Služby v oblasti telefónnych **otázok**.  
Vestník 8/2004 - str. 128

---

**ČASŤ**

**ÚRADNÉ OZNAMY**

**OZNAM**  
**ŠTATÚT**  
**CENY JÁNA BAHÝĽA**

Článok 1  
**ZÁKLADNÉ USTANOVENIA**

„Cenou Jána Bahýľa“ (ďalej len „cena“) sa oceňujú slovenské fyzické a právnické osoby - pôvodcovia alebo majitelia v Slovenskej republike platných práv na predmety priemyselného vlastníctva, ktoré majú mimoriadnu technickú alebo dizajnersku hodnotu. Cieľom je prispieť k podpore a pozdvihnutiu vedecko-technickej tvorivosti na Slovensku, k popularizácii priemyselnoprávnej ochrany jej výsledkov a propagovať hodnotné slovenské technické a dizajnerské riešenia.

Predseda Úradu priemyselného vlastníctva Slovenskej republiky zriadil 1. júna 1999. Na rok 2005 a nasledovné roky upravuje štatút ceny nasledovne:

Článok 2  
**UDEĽOVANIE CENY**

1. Cenu udeľuje predseda Úradu priemyselného vlastníctva Slovenskej republiky (ďalej len „úrad“) slovenským fyzickým osobám a právnickým osobám za konkrétne mimoriadne hodnotné technické alebo dizajnerske priemyselnoprávne chránené riešenie.
2. Cena sa udeľuje pôvodcom a majiteľom, prípadne dedičom, jedného platného patentu alebo úžitkového vzoru alebo dizajnu alebo topografie polovodičového výrobku, prípadne platného patentu a úžitkového vzoru alebo iných viacnásobných kombinácií priemyselnoprávnej ochrany toho istého riešenia na Slovensku, ktoré sú zapísané do príslušného registra úradu.
3. Dňom rozhodujúcim pre posudzovanie platnosti ochranných dokumentov je 30. jún v roku, v ktorom sa cena udeľuje.
4. Jedna cena sa udeľuje každé dva roky, vždy v nepárnom roku.
5. Cenu tvorí finančná odmena, diplom a medaila.
6. Výška finančnej odmeny je 100 000 Sk (slovom: jednostotísíc korún slovenských).
7. Odmena podlieha zdaneniu v zmysle platných predpisov.
8. Cena sa delí rovným dielom medzi pôvodcu, resp. spolupôvodcov a majiteľa, resp. spolumajiteľov. Uvedené neplatí, ak jediným majiteľom je zahraničná fyzická alebo právnická osoba - v takom prípade sa cena nedelí a získa ju iba slovenský pôvodca, resp. spolupôvodcovia.
9. V prípade, že spolupôvodcom je cudzí štátny príslušník, finančná odmena sa znižuje v pomere jeho pôvodcovského podielu, ktorý bude doložený overeným vyhlásením o tomto podiele.
10. V prípade, že spolumajiteľom je zahraničná fyzická alebo právnická osoba, cena sa znižuje v pomere jeho majiteľského podielu, ktorý bude doložený overeným vyhlásením.
11. Mená nositeľov ceny, číslo ochranného dokumentu a názov vynálezu, technického riešenia alebo dizajnu sa zverejňujú vo Vestníku Úradu priemyselného vlastníctva SR a na internetovej stránke úradu.
12. Nositelia ceny majú právo túto skutočnosť vhodným spôsobom využiť na svoju propagáciu. Úrad ju vhodným spôsobom a so súhlasom nositeľa ceny môže využiť na propagáciu v SR a zahraničí.



## Článok 3

**PREDKLADANIE NÁVRHU NA UDELENIE CENY**

1. Predkladateľom návrhu na udelenie ceny (ďalej len návrh) môže byť ktorákoľvek slovenská fyzická osoba alebo právnická osoba.
2. Návrh musí obsahovať:
  - a) meno pôvodcu a/alebo názov majiteľa ochranného dokumentu a jeho aktuálnu adresu,
  - b) číslo a názov ochranného dokumentu,
  - c) meno, adresu a podpis predkladateľa návrhu.
3. Návrh, ktorý nebude spĺňať všetky požiadavky uvedené v bode 2 tohto článku, nebude akceptovaný.
4. Návrh sa predkladá úradu v jednom písomnom vyhotovení vždy do 30. júna nepárneho roku na adresu: Úrad priemyselného vlastníctva SR, Švermova 43, 974 04 Banská Bystrica.

## Článok 4

**DOPLNENIE NÁVRHU**

1. Zástupca navrhnutého majiteľa, resp. navrhnutých majiteľov do 31. júla v roku hodnotenia doloží a potvrdí svojim podpisom do materiálov úradu:
  - splnomocnenie, že je oprávneným zástupcom majiteľa, resp. spolumajiteľov a pôvodcu, resp. spolupôvodcov,
  - súhlas, resp. nesúhlas s hodnotením podaného návrhu (v prípade nesúhlasu sa riešenie nehodnotí a je vyradené z možnosti získania ceny),
  - oboznámenie sa so štatútom Ceny Jána Bahýľa,
  - úplnosť, pravdivosť a kompletnosť podkladov na hodnotenie, vrátane údajov o platnej priemyselno-právnej ochrane mimo SR.
2. Zástupca majiteľa, resp. navrhnutých majiteľov do 31. júla v roku hodnotenia odovzdá úradu vierohodné materiály na posúdenie a hodnotenie návrhu súvisiace s ochranným dokumentom, a to najmä:
  - prehľad a kópie slovenských a zahraničných ochranných dokumentov s vyznačením platnosti, vrátane do registra zapísaných licencií k 30. júnu v roku hodnotenia,
  - odôvodnenie hospodársko-spoločenského významu vynálezu, technického riešenia alebo dizajnu (vynálezcovský vklad) v národnom a medzinárodnom kontexte z pohľadu minulosti, súčasnosti a budúcnosti,
  - dôkazy alebo referencie (s uvedením kontaktných údajov) o rozsahu a význame realizácie alebo o stupni zavádzania,
  - hospodársky efekt realizácie (napr. vytvorenie nových pracovných príležitostí, zníženie energetických a iných nákladov, využitie druhotných surovín a i.) doložený napr. certifikátom, finančnou analýzou, vyhodnotením technicko-ekonomických prínosov ap.
  - doklad alebo vyhlásenie o spôsobe a miere, akou prispieva k zlepšeniu (nezhoršovaniu) životného prostredia alebo k bezpečnosti a ochrane zdravia
  - kópiu každej licenčnej zmluvy,
  - kópie iných súvisiacich hodnotení a ocenení.
3. Zástupca majiteľa, resp. navrhnutých majiteľov do 31. júla v roku hodnotenia poskytne úradu na účely propagácie hodnoteného riešenia texty a fotografie v elektronickej forme, ktoré budú nadväzne odovzdané zástupcom médií.

Článok 5  
**HODNOTENIE NÁVRHOV**

1. Hodnotia sa kompletne návrhy podané do 30. júna každého nepárneho roku.
2. Z hodnotenia sú vylúčené návrhy, ktoré už boli ocenené touto cenou.
3. Z hodnotenia možno vylúčiť kedykoľvek do rozhodnutia o udelení ceny tie návrhy, v ktorých sú nepravdivé alebo inak zavádzajúce podklady a informácie dodané pôvodcom alebo majiteľom do 31. júla v roku hodnotenia.
4. Návrhy posudzuje a hodnotí komisia zložená z nezávislých odborníkov (ďalej „hodnotiaca komisia“) na základe návrhov a kompletných podkladov poskytnutých na účel hodnotenia majiteľom.
5. V prípade akýchkoľvek pochybností si môže hodnotiaca komisia vyžiadať nezávislé odborné vyjadrenia a posúdenia kompletného návrhu od príslušného ústredného orgánu štátnej správy alebo ktoréhokoľvek nezávislého subjektu.
6. Podporne môže hodnotiaca komisia vziať do úvahy vyjadrenie špecialistu úradu k technicko-inovačnej úrovni.
7. Kritériá hodnotenia sú uvedené v Prílohe č. 1.

Článok 6  
**HODNOTIACA KOMISIA**

1. Hodnotiaca komisia (ďalej komisia) je 11-členná. Je zložená zo zástupcov:
  - Ministerstva hospodárstva SR,
  - Ministerstva pôdohospodárstva SR,
  - Ministerstva školstva SR,
  - Ministerstva zdravotníctva SR,
  - Ministerstva dopravy, pôšt a telekomunikácií SR,
  - Ministerstva kultúry SR,
  - Ministerstva výstavby a techniky SR,
  - Slovenskej akadémie vied,
  - Slovenského združenia vynálezcov a zlepšovateľov Zväzu vedecko-technických spoločností,
  - nezávislého vynálezcu s praktickými skúsenosťami a
  - Úradu priemyselného vlastníctva SR.
2. Komisiu vymenúva predseda úradu na základe návrhov príslušných orgánov štátnej správy a organizácií.
3. Predsedu komisie menuje predseda úradu.
4. Členstvo a práca v komisii nie sú honorované.
5. Pred oboznámením sa s návrhmi každý člen komisie svojím podpisom potvrdí vyhlásenie o zachovaní mlčanlivosti o informáciách, týkajúcich sa návrhov a vyhodnocovania.
6. Každý člen komisie hodnotí návrhy samostatne. Záverečné hodnotenie návrhov je dané sčítaním hodnotení jednotlivých členov komisie.
7. Hodnotenie jednotlivými členmi komisie je anonymné.
8. S celkovým hodnotením, jeho výsledkom a poradím musí súhlasiť dvojtretinová väčšina členov komisie.
9. Komisia predkladá výsledok hodnotenia návrhov predsedovi úradu v písomnej forme do 31. augusta v roku hodnotenia.

## Článok 7

**UDELENIE A ODOVZDANIE CENY**

1. O udelení či neudelení ceny rozhoduje predseda úradu s prihliadnutím na výsledky hodnotenia hodnotiacou komisiou.
2. Osoby alebo zástupcovia navrhnutých na cenu budú oboznámení s rozhodnutím predsedu sumárnou tabuľkou záverečného bodového hodnotenia bez uvedenia mien členov hodnotiacej komisie.
3. Rozhodnutie predsedu úradu o udelení ceny je konečné a nemožno sa proti nemu odvolať.
4. Cenu slávnostne odovzdá predseda úradu alebo ním poverený zástupca.

## Článok 8

**ORGANIZAČNÉ A FINANČNÉ ZABEZPEČENIE**

1. Organizátorom ceny je úrad.
2. Úrad zabezpečuje všetky organizačné a výkonné práce súvisiace s propagáciou ceny, s evidenciou a archivovaním návrhov, vymenovaním a zasadnutiami komisie, hodnotením a odovzdávaním ocenení, ako aj:
  - súhlas navrhnutých s možnosťou hodnotenia ich riešenia a možnosťou získania ocenenia,
  - doplnenie návrhov zástupcom majiteľa,
  - overenie prehľadu udelených a zapísaných slovenských a zahraničných ochranných dokumentov s právnym stavom vrátane do registra zapísaných licencií k 30. júnu v roku hodnotenia ku každému návrhu,
  - vyjadrenie špecialistu úradu (na základe interného predpisu k hodnoteniu riešení) k úrovni vynálezcovskej činnosti a technickej hodnote návrhu,
  - zabezpečenie nezávislých odborných vyjadrení a posudkov, ktoré vyžiada komisia,
  - posúdenie a vyhodnotenie návrhov komisiou.
3. Finančné náklady, spojené s prípravou a udelením ceny, diplomu a medaily, ako aj činnosťou hodnotiacej komisie, sú hradené z rozpočtu úradu.
4. Úrad nehradí navrhnutým fyzickým a právnickým osobám náklady spojené s vypracovaním, predložením, doplnením, potvrdzovaním návrhu a účasťou na odovzdávaní ceny.

## Článok 9

**OCHRANA INFORMÁCIÍ**

1. Organizátor ani komisia nebudú - na prípadnú ujmu hodnotenia návrhu - požadovať údaje, ktoré navrhnutý pokladá za dôverné alebo predmet svojho výrobného alebo obchodného tajomstva.
2. Predkladateľ návrhu môže požiadať v návrhu o utajenie svojho mena a kontaktov.
3. Navrhnutý môže požiadať o nezverejnenie konkrétnych skutočností, ktoré sú uvedené v návrhu alebo v jeho doplnení.
4. Mená predkladateľov návrhu, navrhnutých osôb, obsah návrhov, ako aj hodnotenie a jeho výsledky sú až do udelenia ceny neverejné.
5. Po odovzdaní ceny môže byť verejnosť oboznámená s návrhmi okrem častí podľa bodu 2. a 3. tohto článku.

## Článok 10

**ZÁVEREČNÉ USTANOVENIE**

1. Predseda úradu stanovuje uvedené podmienky na udelenie ceny od roku 2005 s účinnosťou od 15. 5. 2005.
2. Tento štatút bude zverejnený vo Vestníku úradu a na internetovej stránke úradu.

Príloha 1

## Kritériá hodnotenia k štatútu Ceny Jána Bahýľa

Kritérium	Body
<b><i>I. Ochranný dokument:</i></b>	
1. V SR udelený patent	20
2. Každý zhodný patent udelený v zahraničí, pričom pri európskom patente sa hodnotí max. 7 štátov	5
3. Do registra zapísaný úžitkový vzor alebo dizajn alebo topografia (aj zhodný s I. 1.)	10
4. Každý zápis zhodného úžitkového vzoru alebo dizajnu alebo topografie v zahraničí	5
<b><i>II. Využívanie:</i></b>	
1. Realizácia patentu v SR doložená referenciami s kontaktmi	10
2. Realizovaný úžitkový vzor alebo dizajn alebo topografia	5
3. Aktívna licencia zapísaná do registra	10
<b><i>III. Efekt z využívania</i></b>	
majiteľom ochranného dokumentu a/alebo z licencie zapísanej do registra doložený napr. certifikátom, finančnou analýzou, vyhodnotením technicko-ekonomických prínosov ap.	do 20
<b><i>IV. Príspevok k životnému prostrediu, bezpečnosti a zdraviu</i></b>	
doložený hodnoverným dokladom alebo	do 10
<b><i>V. Príspevok k stavu techniky</i></b>	
	do 20
<b><i>VI. Iné zreteľne hodné skutočnosti</i></b>	
dokladované alebo opísané (napr. rýchlosť realizácie, zamestnanosť, nadväzujúci výskum alebo inovácie ap.)	do 20