

# **VESTNÍK**

**ÚRADU PRIEMYSELNÉHO VLASTNÍCTVA  
SLOVENSKEJ REPUBLIKY**

**Banská Bystrica 5. máj 2005**

**5**

## OBSAH

Zverejnené patentové prihlášky .....	9
Udelené patenty .....	18
Európske patenty .....	32
Dodatkové ochranné osvedčenia .....	38
Zapísané úžitkové vzory .....	44
Zapísané dizajny .....	54
Zverejnené prihlášky ochranných známk .....	72
Zapísané ochranné známky bez zmeny .....	217
Zapísané ochranné známky so zmenou .....	239
Obnovené ochranné známky .....	245
Prevody ochranných známk .....	271
Zmeny v údajoch o majiteľoch ochranných známk .....	280
Licenčné zmluvy (ochranné známky) .....	289
Úradné oznamy .....	297

## INHALT

Veröffentlichung der Patentanmeldungen .....	9
Erteilte Patente .....	18
Europäische Patente .....	32
Ergänzende Schutzzertifikate .....	38
Eingetragene Gebrauchsmuster .....	44
Eingetragene Designs .....	54
Veröffentliche Markenmeldung .....	72
Registrierte Warenzeichen ohne Änderung .....	217
Registrierte Warenzeichen mit Änderung .....	239
Erneuerte Warenzeichen .....	245
Warenzeichenübertragungen .....	271
Änderungen im Angaben von den Warenzeicheninhabers .....	280
Kontraktlizenz (Warenzeichen) .....	289
Amtliche Mitteilungen .....	297

## CONTENTS

Publication of Patent Applications .....	9
Granted Patents .....	18
European Patents .....	32
Supplementary Protection Certificates .....	38
Registered Utility Models .....	44
Registered Designs .....	54
Published Trademark Applications .....	72
Registered Trademarks without Modification .....	217
Registered Trademarks with Modification .....	239
Renewal Trademarks .....	245
Transfers of Trademarks .....	271
Modification of data of Trademark holders .....	280
Licence contracts (Trademarks) .....	289
Official Announcements .....	297

**Dvojpísmenové kódové označenia krajín a medzinárodných organizácií  
(Štandard WIPO ST. 3)**

AD Andorra	DE Nemecko	ID Indonézia
AE Spojené arabské emiráty	DJ Džibutsko	IE Írsko
AF Afganistan	DK Dánsko	IL Izrael
AG Antigua a Barbuda	DM Dominika	IN India
AI Anguilla	DO Dominikánska republika	IQ Irak
AL Albánsko		IR Irán
AM Arménsko	DZ Alžírsko	IS Island
AN Holandské Antily		IT Taliansko
AO Angola	EA Euroázijská patentová organizácia (EAPO)	JM Jamajka
AP Africká regionálna organizácia priemyselného vlastníctva (ARIPO)	EC Ekvádor	JO Jordánsko
AR Argentína	EE Estónsko	JP Japonsko
AT Rakúsko	EG Egypt	
AU Austrália	EH Západná Sahara	KE Keňa
AW Aruba	EM Úrad pre harmonizáciu na vnútornom trhu (OHIM)	KG Kirgizsko
AZ Azerbajdžan	EP Európsky patentový úrad	KH Kambodža
	ER Eritrea	KI Kiribati
BA Bosna a Hercegovina	ES Španielsko	KM Komory
BB Barbados	ET Etiópia	KN Svätý Krištof a Nevis
BD Bangladéš		KP Kórejská ľudovodemokratická republika
BE Belgicko	FI Fínsko	KR Kórejská republika
BF Burkina Faso	FJ Fidži	KW Kuvajt
BG Bulharsko	FK Falklandy	KY Kajmanie ostrovy
BH Bahrain	FO Faerské ostrovy	KZ Kazachstan
BI Burundi	FR Francúzsko	
BJ Benin		LA Laos
BM Bermudy	GA Gabun	LB Libanon
BN Brunej	GB Veľká Británia	LC Svätá Lucia
BO Bolívia	GC Patentový úrad Rady pre spoluprácu arabských štátov v Golskom zálive (GCC)	LI Lichtenštajnsko
BR Brazília		LK Srí Lanka
BS Bahamy	GD Grenada	LR Libéria
BT Bhutan	GE Gruzínsko	LS Lesotho
BV Buvetov ostrov	GH Ghana	LT Litva
BW Botswana	GI Gibraltár	LU Luxembursko
BX Benelux	GL Grónsko	LV Lotyšsko
BY Bielorusko	GM Gambia	LY Líbya
BZ Belize	GN Guinea	
	GQ Rovníková Guinea	MA Maroko
CA Kanada	GR Grécko	MC Monako
CD Konžská demokratická republika	GS Južná Georgia a Južné Sendvičové ostrovy	MD Moldavsko
CF Stredoafriická republika		MG Madagaskar
CG Kongo	GT Guatemala	MK Macedónsko
CH Švajčiarsko	GW Guinea-Bissau	ML Mali
CI Pobrežie Slonoviny	GY Guyana	MM Myanmar
CL Chile		MN Mongolsko
CM Kamerun	HK Hongkong	MO Macao
CN Čína	HN Honduras	MP Severné Mariány
CO Kolumbia	HR Chorvátsko	MR Mauritánia
CR Kostarika	HT Haiti	MS Montserrat
CU Kuba	HU Maďarsko	MT Malta
CV Kapverdy	IB Medzinárodný úrad Svetovej organizácie duševného vlastníctva (WIPO)	MU Maurícius
CY Cyprus		MV Maledivy
CZ Česká republika		MW Malawi
		MX Mexiko
		MY Malajzia
		MZ Mozambik

NA	Namíbia	TV	Tuvalu
NE	Niger	TW	Taiwan
NG	Nigéria	TZ	Tanzánia
NI	Nikaragua		
NL	Holandsko	UA	Ukrajina
NO	Nórsko	UG	Uganda
NP	Nepál	US	Spojené štáty americké
NR	Nauru	UY	Uruguaj
NZ	Nový Zéland	UZ	Uzbekistan
OA	Africká organizácia duševného vlastníctva (OAPI)	VA	Vatikán
OM	Omán	VC	Svätý Vincent a Grenadiny
		VE	Venezuela
PA	Panama	VG	Britské Panenské ostrovy
PE	Peru	VN	Vietnam
PG	Papua-Nová Guinea	VU	Vanuatu
PH	Filipíny		
PK	Pakistan	WO	Svetová organizácia duševného vlastníctva (WIPO)
PL	Poľsko	WS	Samoa
PT	Portugalsko		
PW	Palau	YE	Jemen
PY	Paraguaj	YU	Juhoslávia
QA	Katar	ZA	Juhoafrická republika
		ZM	Zambia
RO	Rumunsko	ZW	Zimbabwe
RU	Rusko		
RW	Rwanda		
SA	Saudská Arábia		
SB	Šalamúnové ostrovy		
SC	Seychely		
SD	Sudán		
SE	Švédsko		
SG	Singapur		
SH	Svätá Helena		
SI	Slovinsko		
<b>SK</b>	<b>Slovensko</b>		
SL	Sierra Leone		
SM	San Marino		
SN	Senegal		
SO	Somálsko		
SR	Surinam		
ST	Svätý Tomáš a Princov ostrov		
SV	Salvádor		
SY	Sýria		
SZ	Svazijsko		
TC	Turks a Caicos		
TD	Čad		
TG	Togo		
TH	Thajsko		
TJ	Tadžikistan		
TM	Turkménsko		
TN	Tunisko		
TO	Tonga		
TP	Východný Timor		
TR	Turecko		
TT	Trinidad a Tobago		

**ČASŤ**

**PATENTY**

### Kódy na označovanie jednotlivých druhov dokumentov (Štandard WIPO ST. 16)

<b>A3</b>	<b>Zverejnené</b> patentové prihlášky podľa zákona č. 435/2001 Z. z. o patentoch, dodatkových ochranných osvedčeniach a o zmene a doplnení niektorých zákonov	<b>B6</b>	<b>Udelené</b> patenty podľa zákona č. 435/2001 Z. z. o patentoch, dodatkových ochranných osvedčeniach a o zmene a doplnení niektorých zákonov
-----------	---	-----------	--

### Číselné kódy na označovanie bibliografických údajov (Štandard WIPO ST. 9)

<b>(11)</b>	Číslo dokumentu	<b>(62)</b>	Číslo pôvodnej prihlášky v prípade vylúčenej prihlášky
<b>(21)</b>	Číslo prihlášky	<b>(71)</b>	Meno (názov) prihlasovateľa (-ov)
<b>(22)</b>	Dátum podania prihlášky	<b>(72)</b>	Meno pôvodcu (-ov)
<b>(24)</b>	Dátum nadobudnutia účinkov patentu	<b>(73)</b>	Meno (názov) majiteľa (-ov)
<b>(31)</b>	Číslo prioritnej prihlášky	<b>(74)</b>	Meno (názov) zástupcu (-ov)
<b>(32)</b>	Dátum podania prioritnej prihlášky	<b>(86)</b>	Číslo podania medzinárodnej prihlášky podľa PCT
<b>(33)</b>	Krajina alebo regionálna organizácia priority	<b>(87)</b>	Číslo zverejnenia medzinárodnej prihlášky podľa PCT
<b>(40)</b>	Dátum zverejnenia prihlášky		
<b>(47)</b>	Dátum sprístupnenia patentu verejnosti		
<b>(51)</b>	Medzinárodné patentové triedenie		
<b>(54)</b>	Názov		
<b>(57)</b>	Anotácia		

Poznámka:

Číslo uvádzané pred kódom (51) znamená verziu Medzinárodného patentového triedenia.

### Kódy na označovanie záhlaví oznámení publikovaných vo Vestníku ÚPV SR (Štandard WIPO ST. 17)

<b>BA9A</b>	Zverejnené patentové prihlášky	<b>FG4A</b>	Udelené patenty
<b>FA9A</b>	Zastavené konania o patentových prihláškach na žiadosť prihlasovateľa	<b>MA4A</b>	Zaniknuté patenty vzdaním sa
<b>FB9A</b>	Zastavené konania o patentových prihláškach	<b>MA4F</b>	Zaniknuté autorské osvedčenia vzdaním sa
<b>FC9A</b>	Zamietnuté patentové prihlášky	<b>MC4A</b>	Zrušené patenty
<b>FD9A</b>	Zastavené konania pre nezaplatenie poplatku	<b>MC4F</b>	Zrušené autorské osvedčenia
<b>PC9A</b>	Prevody a prechody práv na patentové prihlášky	<b>MG4A</b>	Čiastočne zrušené patenty
<b>PD9A</b>	Zmeny dispozičných práv na patentové prihlášky (zálohy)	<b>MG4F</b>	Čiastočne zrušené autorské osvedčenia
	Zmeny dispozičných práv na patentové prihlášky (ukončenie záloh)	<b>MK4A</b>	Zaniknuté patenty uplynutím doby platnosti
<b>QA9A</b>	Ponuky licencií	<b>MK4F</b>	Zaniknuté autorské osvedčenia uplynutím doby platnosti
		<b>MM4A</b>	Zaniknuté patenty pre nezaplatenie udržiavacích poplatkov
		<b>MM4F</b>	Zaniknuté autorské osvedčenia pre nezaplatenie udržiavacích poplatkov
		<b>PA4A</b>	Zmeny autorských osvedčení na patenty
		<b>PC4A</b>	Prevody a prechody práv na patenty
		<b>PC4F</b>	Prevody a prechody práv na autorské osvedčenia
		<b>PD4A</b>	Zmeny dispozičných práv na patenty (zálohy)
			Zmeny dispozičných práv na patenty (ukončenie záloh)
		<b>PD4F</b>	Zmeny dispozičných práv na autorské osvedčenia (zálohy)
			Zmeny dispozičných práv na autorské osvedčenia (ukončenie záloh)
		<b>QA4A</b>	Ponuky licencií
		<b>QB4A</b>	Licenčné zmluvy registrované alebo udelené na patenty
		<b>QB4F</b>	Licenčné zmluvy registrované alebo udelené na autorské osvedčenia
		<b>QC4A</b>	Ukončenie platnosti licenčných zmlúv na patenty
		<b>QC4F</b>	Ukončenie platnosti licenčných zmlúv na autorské osvedčenia
		<b>SB4A</b>	Zapísané patenty do registra po odtajnení
		<b>SB4F</b>	Zapísané autorské osvedčenia do registra po odtajnení

## Opravy a zmeny

### Opravy v patentových prihláškach

<b>HA9A</b>	Opravy mien pôvodcov
<b>HB9A</b>	Opravy mien
<b>HC9A</b>	Zmeny mien
<b>HD9A</b>	Opravy adries
<b>HE9A</b>	Zmeny adries
<b>HF9A</b>	Opravy dátumov
<b>HG9A</b>	Opravy zatriedenia podľa MPT
<b>HH9A</b>	Opravy chýb alebo zmeny všeobecne
<b>HK9A</b>	Opravy tlačových chýb vo Vestníku ÚPV SR

### Opravy v udelených ochranných dokumentoch

<b>TA4A</b>	Opravy mien pôvodcov
<b>TB4A</b>	Opravy mien
<b>TC4A</b>	Zmeny mien
<b>TD4A</b>	Opravy adries
<b>TE4A</b>	Zmeny adries
<b>TF4A</b>	Opravy dátumov
<b>TG4A</b>	Opravy zatriedenia podľa MPT
<b>TH4A</b>	Opravy chýb alebo zmeny všeobecne
<b>TK4A</b>	Opravy tlačových chýb vo Vestníku ÚPV SR

<b>TA4F</b>	Opravy mien pôvodcov
<b>TB4F</b>	Opravy mien
<b>TC4F</b>	Zmeny mien
<b>TD4F</b>	Opravy adries
<b>TE4F</b>	Zmeny adries
<b>TF4F</b>	Opravy dátumov
<b>TG4F</b>	Opravy zatriedenia podľa MPT
<b>TH4F</b>	Opravy chýb alebo zmeny všeobecne
<b>TK4F</b>	Opravy tlačových chýb vo Vestníku ÚPV SR

**BA9A**

**Zverejnené patentové prihlášky**

(21)	(51)	(21)	(51)	(21)	(51)	(21)	(51)
1324-99	E02D 29/14	930-2003	E05C 9/18	1318-2003	C02F 1/52	337-2004	D01D 5/08
139-2003	F28D 20/00	964-2003	E04B 1/02	1343-2003	F01B 31/00	366-2004	G05D 25/00
373-2003	A61K 31/517	1207-2003	A63B 21/00	1363-2003	B01F 7/00	5020-2004	C07D 401/04
376-2003	E05B 25/00	1262-2003	F16D 13/60	1406-2003	F27D 1/16	5022-2004	A61K 31/7068
428-2003	C04B 16/02	1274-2003	F42B 35/02	1459-2003	B60J 11/00	5024-2004	C07C 29/10
444-2003	E04H 9/14	1284-2003	A61K 35/02	110-2004	A61K 31/425		
810-2003	E04F 13/08	1286-2003	F41A 17/56	156-2004	C07D 453/02		
853-2003	F24D 11/00	1317-2003	B29D 30/08	165-2004	A61K 31/50		

**Trieda A**

**7 (51) A61K 31/425**

(21) **110-2004**

(22) 13.8.2002

(31) 60/316 369

(32) 31.8.2001

(33) US

(71) BRISTOL-MYERS SQUIBB COMPANY, Princeton, NJ, US;

(72) Webster Kevin R., Yardley, PA, US; Kimball Spencer David, East Windsor, NJ, US;

(74) Tomeš Pavol, Ing., Bratislava, SK;

(86) PCT/US02/26155

(87) WO03/020272

**(54) Liečivo na liečenie proliferatívnych ochorení a farmaceutická kompozícia na liečenie rakoviny**

(57) Použitie aspoň jedného antiproliferačného prostriedku a zlúčeniny všeobecného vzorca (I), pričom substituenty a premenné majú význam vysvetlený v opise, na výrobu liečiva na liečenie proliferatívnych ochorení vrátane rakoviny. Farmaceutická kompozícia na liečenie rakoviny obsahuje aspoň jeden antiproliferačný prostriedok a zlúčeninu všeobecného vzorca (I), pričom substituenty a premenné majú význam vysvetlený v opise, a farmaceuticky prijateľný nosič.

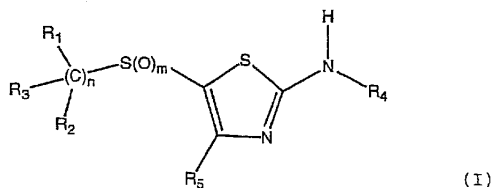

**7 (51) A61K 31/50, 31/54, 31/535, A61P 19/10, 35/00, 37/00, 3/10**

(21) **165-2004**

(22) 19.9.2002

(31) 101 50 517.5

(32) 12.10.2001

(33) DE

(71) Merck Patent GmbH, Darmstadt, DE;

(72) Eggenweiler Hans-Michael, Darmstadt, DE; Wolf Michael, Darmstadt, DE;

(74) Bušová Eva, JUDr., Bratislava, SK;

(86) PCT/EP02/10507

(87) WO03/032993

**(54) Použitie inhibítorov fosfodiesterázy IV**

(57) Použitie inhibítorov fosfodiesterázy IV a/alebo ich fyziologicky vhodných solí na výrobu liečiva na liečenie osteoporózy, nádorov, nádorových metastáz, aterosklerózy, reumatoidnej artritídy, roztrúsenej sklerózy, diabetes mellitus, ulcerózneho kolitídy a AIDS.

**7 (51) A61K 31/517, A61P 23/02, 25/04**

(21) **373-2003**

(22) 11.9.2001

(31) 00 1 24517.1

(32) 18.9.2000

(33) CN

(71) WEX MEDICAL LIMITED, Hong Kong, CN;

(72) Dong Qingbin, Nanning City, Guangxi, CN; Shum Frank Haykong, Hong Kong, CN;

(74) ROTT, RŮŽIČKA & GUTTMANN, v. o. s., Bratislava, SK;

(86) PCT/CN01/01391

(87) WO02/22129

**(54) Spôsob analgézie**

(57) Použitie zlúčeniny blokujúcej sodíkový kanál na prípravu farmaceutického prípravku na systémové podávanie na vyvolanie analgézie u cicavca pociťujúceho bolesť. Ako vhodné zlúčeniny sa uvádzajú tetradotoxín, anhydrotetradotoxín, tetradaminotoxín, metoxytetradotoxín, etoxytetradotoxín, deoxytetradotoxín a kyselina tetradonová.

**7 (51) A61K 31/7068, 31/7072, 9/22, A61P 31/18, A61K 31/7072 // (A61K 31/7068)**

(21) **5022-2004**

(22) 23.4.2002

(71) LUPIN LIMITED, Mumbai, Maharashtra, IN;

(72) Sen Himadri, District-Pune, Maharashtra, IN; Jayanthi Surya Kumar, District-Pune, Maharashtra, IN;

(74) Čechvalová Dagmar, Bratislava, SK;

(86) PCT/IN02/00110

(87) WO03/090762

**(54) Kompozície matrice s modifikovaným uvoľňovaním, s dlhodobým účinkom**



(57) Farmaceutická kompozícia vo forme tablety na regulované uvoľňovanie účinnej zložky obsahuje lamivudine, zidovudine alebo kombináciu lamivudinu a zidovudinu, alebo ich farmaceuticky prijateľné deriváty a zmes hydrofilných polymérov zvolených zo skupiny zahrnujúcej najmenej jednu hydroxypropylmetylcelulózu, najmenej jeden alginát sodný a najmenej jednu guarovú gumu ako matricu s regulovaným uvoľňovaním a farmaceuticky prijateľnú vápenatú soľ ako stabilizátor matrice. Kompozícia môže tiež obsahovať jedno alebo viac vo vode rozpustných a/alebo vo vode dispergovateľných riedidiel, pričom množstvá hydrofilných polymérov, vápenatej soli a vo vode rozpustných a/alebo vo vode dispergovateľných riedidiel sú také, že terapeuticky aktívna účinná zložka sa uvoľňuje rýchlosťou vhodnou na podávanie farmaceutickej kompozície jedenkrát denne. Tablety sa môžu potiahnuť tenkou polymérnou vrstvou.

**7 (51) A61K 35/02, A61P 19/02, A61K 47/02**

(21) 1284-2003

(22) 14.10.2003

(71) Drabálek Ivan, Ing., Piešťany, SK; Fuska Ján, prof. Ing., DrSc., Bratislava, SK; Madlo Rudolf, Ing., Piešťany, SK;

(72) Drabálek Ivan, Ing., Piešťany, SK; Fuska Ján, prof. Ing., DrSc., Bratislava, SK; Madlo Rudolf, Ing., Piešťany, SK;

**(54) Spôsob prípravy aktívneho bahna s protizápalovými a antierumatickými účinkami**

(57) Spôsob prípravy aktívneho bahna s protizápalovými a antierumatickými účinkami, tvoreného vodnou suspenziou jemných riečnych naplavenín a termálnych sedimentov, nepretržitým pôsobením termálnej vody tvorenej prevažne zlúčeninami síry v množstve 0,2 až 1,0 l za sekundu spočíva v tom, že sa k takto pripravenému bahnu pridá neaktívny nosič s biologickou aktivitou najviac 2 % alebo bahno s biologickou aktivitou najviac 10 % v pomere bahno k neaktívnemu nosiču 1 : 9 až 9 : 1, pričom neaktívny nosič tvorený prevažne anorganickými prvkami a organickými zlúčeninami sa upraví úžitkovou vodou, zmes bahna a upraveného nosiča sa ponorí pod hladinu termálnej vody s teplotou 35 až 65 °C a v 10 až 1 440 minútových intervaloch sa prelieva termálnou vodou s teplotou 30 až 45 °C počas 180 až 365 dní.

**7 (51) A63B 21/00, 21/06**

(21) 1207-2003

(22) 26.9.2003

(71) Mathia Štefan, Ing., Bratislava, SK;

(72) Mathia Štefan, Ing., Bratislava, SK;

**(54) Fitness skúter na jazdu a statické posilňovacie cvičenie**

(57) Fitness skúter na jazdu a statické posilňovacie cvičenie je vybavený dvomi nášľapnými doskami (1) spojenými medzi sebou snímateľnými ťažnými pružinami (2) a s radiacou časťou (40) odpojiteľnými výkyvnými ramenami (41), pričom každá nášľapná doska (1) je vybavená aspoň jedným dvojpolohovým hnacím kolesom (3), skladajúcim sa z konzoly (31) spojennej s niektorým alebo s obidvoma prvkami pohonu, ako sú

doraz (32) a vratná pružina (33), ďalej zo zvislej osi otáčania (34) pripevnej k nášľapnej doske (1) a z kolesa (35) pripevneného otáčavo aspoň na jedno rameno (361) ložiskového telesa (36), uloženého otočne na zvislej osi otáčania (34) spolu s konzolou (31), ktorá má vo svojom smerovacom otvore (38) a v jednom z polohovacích otvorov (39) nášľapnej dosky (1) vsunutý kolík (37).

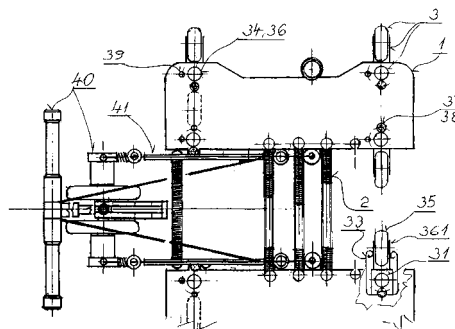

**Trieda B**

**7 (51) B01F 7/00**

(21) 1363-2003

(22) 3.11.2003

(71) STU Fakulta chemickej a potravinárskej technológie, Bratislava, SK;

(72) Rotheneder Heinz, Wien, AT; Cvengroš Ján, doc. Ing., CSc., Bratislava, SK;

(74) Holoubková Mária, Ing., Bratislava, SK;

**(54) Statický zmiešavač**

(57) Vynález sa týka statického zmiešavača na miešanie kvapalín a/alebo prípravu dispergovaných kvapalných systémov, ako sú emulzie a suspenzie. V potrubí sú uložené gule s rovnakým alebo rôznym priemerom, pričom pomer medzi svetlosťou potrubia a priemerom gúl je medzi 1.10 až 3.00.

**7 (51) B29D 30/08**

(21) 1317-2003

(22) 22.10.2003

(71) MATADOR a. s., Púchov, SK;

(72) Mihálik Peter, Ing., Považská Bystrica, SK;

(74) Majlingová Marta, Ing., Bratislava, SK;

**(54) Sústava zariadení na výrobu ne vulkanizovaných radiálnych auto plášťov a spôsob výroby týchto auto plášťov**

(57) Sústava zariadení na výrobu ne vulkanizovaných radiálnych auto plášťov pozostáva z kostrového bubna (11), nárazníkového bubna (21) a kompletačného bubna (22) usporiadaných v jednej horizontálnej osi, pričom kostrový bubon (11) a nárazníkový bubon (12) sú vybavené príslušnými zásobovacími systémami (4, 5), pričom kostrový bubon (11) je nesený pohonnou jednotkou (1) a nárazníkový bubon (21) a kompletačný (22) bubon sú nesené koaxiálne usporiadanými hriadeľmi pohonnej jednotky (2), ktorá je usporiadaná oproti pohonnej jednotke (1), ktorá nesie kostrový bubon (11), a medzi nárazníkovým bubnom (21) a kostrovým bubnom (11) je po-

hyblivo usporiadané jediné prenášacie zariadenie (3). Ďalej je opísaný spôsob výroby nevíulkanizovaných radiálnych autoplášťov pomocou tejto sústavy.

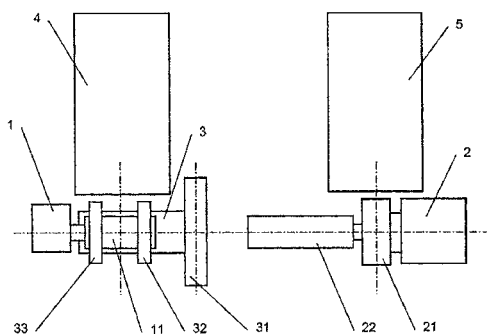

**7 (51) B60J 11/00**

(21) 1459-2003

(22) 27.11.2003

(31) PV 2003-2716

(32) 6.10.2003

(33) CZ

(71) Dušek Zdeněk, Praha, CZ;

(72) Dušek Zdeněk, Praha, CZ;

(74) Kováčik Štefan, Ing., Bratislava, SK;

**(54) Mobilný ochranný kryt vozidla**

(57) Mobilný ochranný kryt vozidla použiteľný na inštaláciu na strechu vozidla alebo na strešnú lištu osadenú na automobile pri výrobe alebo na prídavný strešný nosič s použitím strešného úchyty (5), ktorý je usporiadaný na upevnenie držiaka (15) striešky (7). V strieške (7) je pevne uložený držiak (11) navíjача, na ktorom je prostredníctvom spätnej navíjачej pružiny (12) jedným svojím koncom otočne uložený navíjач (10) krytu (8), na ktorý je po celej jeho dĺžke upevnený okraj krytu (8). Druhý koniec navíjача (10) krytu (8) je otočne uložený v stene striešky (7).

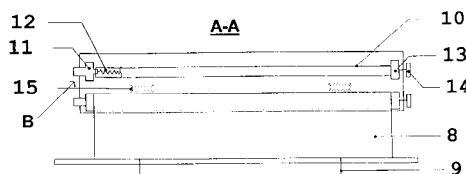

**Trieda C**

**7 (51) C02F 1/52, 1/24**

(21) 1318-2003

(22) 22.10.2003

(71) Šiška Jozef, RNDr., Bratislava, SK;

(72) Šiška Jozef, RNDr., Bratislava, SK;

**(54) Spôsob odstraňovania a získavania oxoaniónov prechodných prvkov z vôd**

(57) Voda obsahujúca oxoanióny prechodných prvkov sa pred alebo súčasne s pridaním železnatej alebo hlinitej soli okyslí a následne sa koaguluje prídavkom hydroxidu a uhličitanu sodného alebo vápenatého. Zrazenina koagulantu sa oddelí fil-

tráciou a/alebo flotáciou. Oddelený koagulant sa premýva hydroxidom sodným s prípadným prídavkom peroxidu vodíka na získanie koncentráту oxoaniónov.

**7 (51) C04B 16/02, 14/18**

(21) 428-2003

(22) 7.4.2003

(71) Ústav stavebníctva a architektúry SAV, Bratislava, SK;

(72) Bágeľ Ľubomír, RNDr., Bratislava, SK; Matiašovský Peter, Ing., CSc., Bratislava, SK;

(74) Obertáš Július, Ing., Bratislava, SK;

**(54) Stavebný tepelnoizolačný materiál na zatepľovanie vonkajších stavebných konštrukcií budov z vnútornej strany, spôsob jeho výroby a spôsob aplikácie**

(57) Tepelnoizolačný materiál vhodný na zatepľovanie vonkajších stavebných konštrukcií budov z ich vnútornej strany na báze cementu, hydroxidu vápenatého, expandovaného perlitu a celulóзовého vlákna, spôsob jeho výroby, ako aj výroby obkladových dosiek zrýchlenou karbonatizáciou plynným oxidom uhličitým zvýšenej koncentrácie. Riešenie sa využije pri tepelnej izolácii vonkajších stavebných konštrukcií z ich vnútornej strany steny, najmä pri historických budovách s možnosťou použitia nového termoizolačného materiálu i ako malty, i vo forme obkladových dosiek.

**7 (51) C07C 29/10, 35/08, 45/00, 45/53**

(21) 5024-2004

(22) 3.6.2003

(31) 10/163 029

(32) 5.6.2002

(33) US

(71) INVISTA TECHNOLOGIES S. á. r. l., Wilmington, DE, US;

(72) Fodor Ludovic, Beaumont, TX, US;

(74) Bušová Eva, JUDr., Bratislava, SK;

(86) PCT/US2003/017254

(87) WO03/104169

**(54) Spôsob rozkladu cyklohexylhydroperoxidu s vysokým výťažkom**

(57) Opisuje sa spôsob rozkladu cyklohexylhydroperoxidu (CHHP) s použitím alkalického roztoku v prítomnosti kobaltového katalyzátora.

**7 (51) C07D 401/04, A61K 31/445, A61P 37/00**

// (C07D 401/04, 235:14, 211:62)

(21) 5020-2004

(22) 19.4.2002

(71) FAES FARMA, S.A., Leioa, ES;

(72) Orjales Venero Aurelio, Neguri, ES; Bordell Martín Maravillas, Leioa, ES; Canal Mori Gonzalo, Leioa, ES; Blanco Fuente Haydée, Las Arenas, ES; Lucero De Pablo María Luisa, Algorta, ES; Rubio Royo Víctor, Getxo, ES; Mosquera Pestana Ramón, Las Arenas, ES;

(74) Bušová Eva, JUDr., Bratislava, SK;

(86) PCT/ES02/00194

(87) WO03/089425

- (54) **Polymorf 4-[2-[1-(2-etoxyetyl)-1H-benzimidazol-2-yl]-1-piperidiny]etyl- $\alpha$ ,  $\alpha$ -dimetylbenzénocetovej kyseliny**
- (57) Opísaný je polymorf 4-[2-[1-(2-etoxyetyl)-1H-benzimidazol-2-yl]-1-piperidiny]etyl- $\alpha$ ,  $\alpha$ -dimetylbenzénocetovej kyseliny, spôsoby jeho výroby, farmaceutické prípravky, ktoré polymorf 1 obsahujú, a použitie tohto polymorfu pri liečení alergických reakcií a patologických procesov sprostredkovaných histamínom u cicavcov ako človeka.

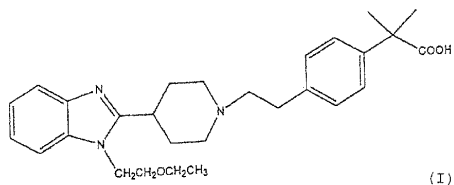

- 7 (51) **C07D 453/02, 487/08, A61K 31/439, A61P 25/18, 25/28**
- (21) **156-2004**
- (22) 1.10.2002
- (31) 60/326 565, 60/326 629, 60/334 886, 60/339 633
- (32) 2.10.2001, 2.10.2001, 15.11.2001, 12.12.2001
- (33) US, US, US, US
- (71) PHARMACIA & UPJOHN COMPANY, Kalamazoo, MI, US;
- (72) Walker Daniel Patrick, Kalamazoo, MI, US; Piotrowski David W., Portage, MI, US; Jacobsen Eric Jon, Richland, MI, US; Acker Brad A., Kalamazoo, MI, US; Wishka Donn G., Kalamazoo, MI, US; Reitz Steven Charles, Toledo, OH, US; Groppi Vincent E. Jr., Kalamazoo, MI, US;
- (74) Bušová Eva, JUDr., Bratislava, SK;
- (86) PCT/US02/29827
- (87) WO03/029252
- (54) **Azabicycké substituované anelované heteroarylové zlúčeniny na liečenie chorôb**
- (57) Zlúčeniny všeobecného vzorca (I), kde Azabicyklo predstavuje skupinu vzorca (II), (III), (IV) alebo (V), W predstavuje skupinu vzorca (VII), (IX) alebo (X) a ostatné symboly majú význam uvedený v nárokoch. Tieto zlúčeniny môžu byť vo forme farmaceuticky vhodných solí alebo kompozícií, racemických zmesí alebo čistých enantiomérov.

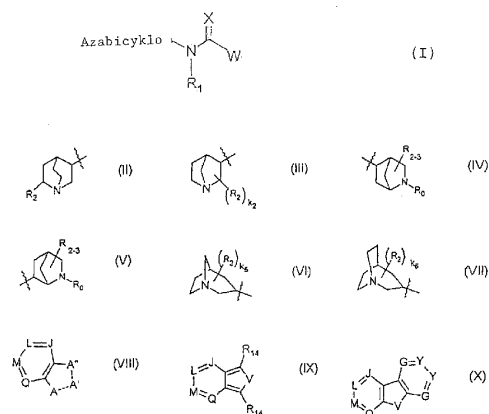

## Trieda D

- 7 (51) **D01D 5/08, D01F 6/60, D01D 5/253, D02G 3/04**
- (21) **337-2004**
- (22) 1.3.2002
- (71) INVISTA TECHNOLOGIES S. á. r. l., Wilmington, DE, US;
- (72) Marlow Stephen Walter, Cheltenham, Gloucestershire, GB;
- (74) Bušová Eva, JUDr., Bratislava, SK;
- (86) PCT/US02/07864
- (87) WO03/074769
- (54) **Spôsob výroby zmiešaných polyamidových priadzí**
- (57) Je opísaný spôsob výroby polyamidovej zmiešanej priadze zahŕňajúci: súčasné spriadanie prvej skupiny vlákien prvého polyamidu a druhej skupiny vlákien druhého polyamidu, ktorý je rozdielny od prvého polyamidu; spojenie prvej a druhej skupiny vlákien prostredníctvom vzdušného popretkávacieho prúdu; a navínutie popretkávaných vlákien. Predmetom vynálezu sú tiež zmiešané priadze, ktoré sa môžu získať spôsobom podľa tohto vynálezu a látky a časti odevov obsahujúce tieto priadze.

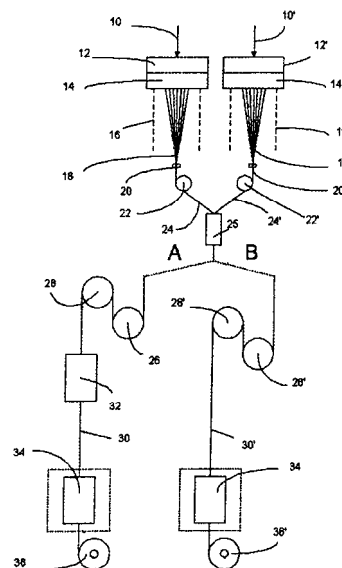

## Trieda E

- 7 (51) **E02D 29/14, E05C 3/00**
- (21) **1324-99**
- (22) 24.9.1999
- (71) Černák Ladislav, Ing., Bratislava, SK; Heizer Szabolcs, Trhová Hradská, SK;
- (72) Černák Ladislav, Ing., Bratislava, SK; Heizer Szabolcs, Trhová Hradská, SK;
- (54) **Zamykací mechanizmus poklopu šachty**
- (57) Zamykací mechanizmus poklopu šachty pozostáva z uzamykacieho kolíka (2) so závitom a vodiacej skrutky (1) s bezpečnostnou hlavou, pričom vodiaca skrutka je s pravotočivým alebo ľavotočivým závitom. Uzamykací kolík zapadá do otvoru v ráme šachty alebo pod prídavný rám na uzamykanie.

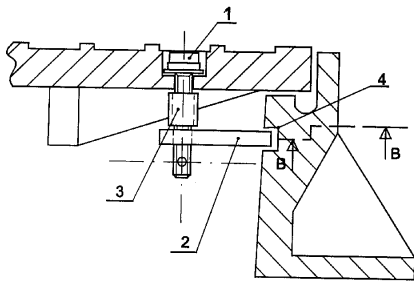

**7 (51) E04B 1/02, 2/10, 2/20, 1/343, E04C 1/00**

(21) 964-2003

(22) 25.7.2003

(71) POWER & TIME BRICK, INC., Bellevue, WA, US;

(72) Ondrejka Milan, Rišňovce, SK;

(74) Beleščák Ladislav, Ing., Piešťany, SK;

**(54) Stavebná zostava**

(57) Stavebná zostava pozostáva zo stavebných dielcov (1) s umiestnenými montážnymi puzdrami (2) a zo spojovacích tyčí (3). Stykové steny stavebných dielcov (1) sú vytvarované tak, aby nebolo nutné na ich spojenie používať mokré stavebné procesy, pričom zostavu je možné demonstrovat' bez poškodenia jej prvkov.

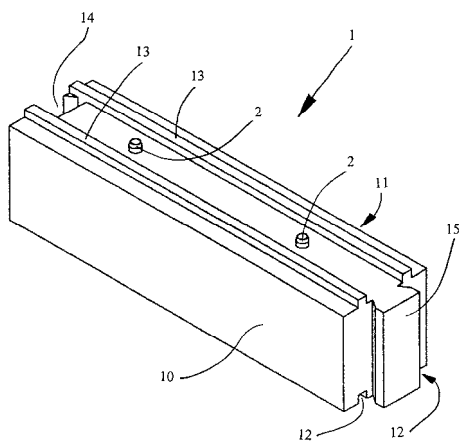

**7 (51) E04F 13/08**

(21) 810-2003

(22) 27.12.2001

(31) RE2000U000043

(32) 28.12.2000

(33) IT

(71) NETWORKING BUSINESS COMPANY, Reggio Emilia, IT;

(72) Frascari Massimiliano, Reggio Emilia, IT;

(74) Bušová Eva, JUDr., Bratislava, SK;

(86) PCT/IT01/00657

(87) WO02/053859

**(54) Podrezaný pripevňujúci prvok na pripevnenie dosák a/alebo dlaždíc**

(57) Prvky z doskovitých telies (1), vyrobených z kovového alebo iného materiálu, sú tvarované na vloženie do priamych podrezaných zárezov (3), vyrobených na doskách a/alebo dlaždiciach (2). Doskovité telesá (1) majú dostatočnú dĺžku, takže vyčnievajú z priamych podrezaných zárezov

(3), pričom sú tvarované tak, že je možné ich vzájomne spojiť alebo spojiť s ďalším vloženým telesom (9) prostredníctvom skrutiek (8) alebo podobných prostriedkov, alebo prostredníctvom spojov, zvarov a podobne na vytvorenie jediného telesa (21), prispôbeného na pevné pripevnenie k doske a/alebo dlaždici (2), čo umožňuje bezpečné a jednoduché pripevnenie uvedenej dosky k nosným konštrukciám obloženia (10).

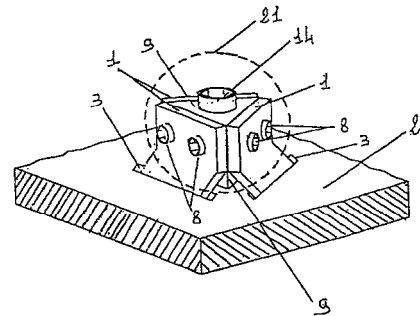

**7 (51) E04H 9/14**

(21) 444-2003

(22) 10.4.2003

(71) Rehuš Pavol, Piešťany, SK; Turan Vladimír, Piešťany, SK;

(72) Rehuš Pavol, Piešťany, SK; Turan Vladimír, Piešťany, SK;

(74) Beleščák Ladislav, Ing., Piešťany, SK;

**(54) Zostava ochranného systému stavebných objektov proti záplavám**

(57) Vynález rieši usporiadanie zostavy ochranného systému stavebných objektov proti záplavám, ktorá obsahuje vodonepriepustnú ochrannú fóliu (2) upevnenú vodotesnými spojmi a závesnú na elastickom povraze (24) k obvodovému plášťu (11), pričom spoje sú zabezpečené prostredníctvom líšt (3, 5) s oblými výčnelkami (31) upevnenými sponami (32). Dverové otvory sú utesnené vodotesne uloženými panelovými doskami (7) a doplnkovými prvkami sú okenné rošty (6) a gumené zátky (4) na utesnenie kanalizačných prípojok.

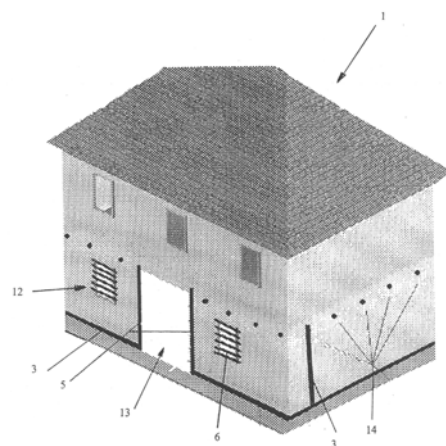

## 7 (51) E05B 25/00, 27/00

(21) 376-2003

(22) 25.3.2003

(71) ROYAL DEFEND HOLDING, a. s., Praha, CZ;

(72) Vojtek Pavel, Ing., Zlín, CZ; Hořák Lubomír, Ing., Zlín, CZ;

(74) Filípek Ján, Ing., Bratislava, SK;

(54) **Cylindrická vložka, do zámky, s obojstranným kľúčom bez vstupného profilu**

(57) Cylindrická vložka, do zámky, s obojstranným kľúčom bez vstupného profilu pozostávajúca z puzdra vložky do zámky, z telesa vložky do zámky, z otočného cylindra, z blokujúcich kolíkov, ich pružín, nastavovačov a z kľúča. V puzdre (1) vložky do zámky je pevne umiestnené teleso (2) vložky do zámky, vo vnútri ktorého je otočne a súosovo umiestnený cylinder (3) s pozdĺžnym otvorom pre kľúč (14) obdĺžnikového prierezu, vybavený obojstranne bočnými nastavovacími priehlbínami (16) a obojstranne hránovými nastavovacími výrezmi (17), a ďalej je cylinder (3) vybavený v rovine pozdĺžneho centrálného rezu najmenej dvomi radiálnymi valcovými otvormi pre hranové nastavovacie diely (13) a v rovine pozdĺžneho centrálného rezu, ktorá je oproti rovine predchádzajúcej pootočená okolo spoločnej osi o 90°, najmenej dvomi radiálnymi valcovými otvormi pre bočné nastavovacie diely (10) a na čele cylindra (3) je vytvorená radiálne pôsobiaca vačka (4), pričom v telese (2) vložky do zámky (2) sú v rovine pozdĺžneho centrálného rezu vytvorené najmenej dva radiálne valcové priebežné otvory pre blokujúce hranové kolíky (11), odpružené smerom kolmým na os otáčania cylindra (3) pružinami (12) a v rovine pozdĺžneho centrálného rezu, ktorá je oproti rovine predchádzajúcej pootočená okolo spoločnej osi o 90°, sú vytvorené najmenej dva radiálne valcové priebežné otvory pre bočné blokujúce kolíky (8), odpružené smerom kolmým na os otáčania cylindra (3) pružinami (9), pričom v základnej polohe cylindra (3), kedy kľúč (14) je možné zasunúť a vysunúť, sú otvory pre hranové blokujúce kolíky (11) súosovo nastavené proti otvorom pre hranové nastavovacie diely (13) a otvory pre bočné blokujúce kolíky (8) sú súosovo nastavené proti otvorom pre bočné nastavovacie diely (10), a na čele cylindra (3) vytvorená vačka (4) pôsobiaca radiálne je zasunutá vo výreze (6) priečneho čapu (5), a priečny čap (5) je posuvne uložený v sústredných otvoroch vytvorených v telese (2) vložky do zámky a v puzdre (1) vložky do zámky a je do voľného smeru odpružený pružinou (7).

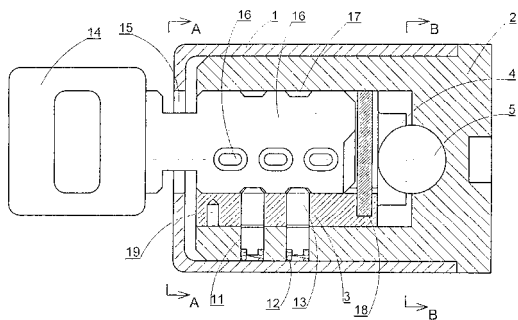

## 7 (51) E05C 9/18, B23K 26/00

(21) 930-2003

(22) 19.4.2002

(31) 101 38 293.6

(32) 10.8.2001

(33) DE

(71) SIEGENIA-AUBI KG, Siegen, DE;

(72) Loos Horst, Freudenberg, DE;

(74) Bezák Marián, Ing., Bratislava, SK;

(86) PCT/EP02/04317

(87) WO03/014500

(54) **Kovanie pre okno alebo dvere a spôsob výroby uzatváracieho čapu**

(57) Je navrhnuté kovanie pre okno alebo dvere s najmenej jednou posúvateľnou pohybovacou tyčou (2), na ktorej je upevnený najmenej jeden uzatvárací čap (1) a/alebo zaisťovací oporný protikus. Uzavrací čap (1) vybieha z polodrážky krídla alebo rámu do roviny krídla a v uzavracíj polohe pohybovacej tyče (2) sa uzavrací čap zachytáva za oporný zaisťovací protikus upevnený na polodrážke rámu alebo krídla, pričom uzavrací čap (1) je vybavený zaisťovacím výstupkom (5) tvoriacim podrezanie na uzavracíj čape (1) a zachytávajúcím sa aspoň v uzavracíj polohe za oblasť s podrezaním na zaisťovacom opornom protikuse. Uzavrací čap (1) pozostáva z hlavy (20) v tvare písmena T a upevňovacieho pätkového kusa (21), ktoré sú vzájomne zvarené na spojovacom mieste (24), s výhodou laserovým zvaraním. Ďalej sa navrhuje spôsob výroby uzavracíj čapu (1) so zaisťovacím výstupkom, rozšíreným voči drieku (6), ktorý na uzavracíj čape (1) tvorí podrezanie (8), na zachytenie za oblasť s podrezaním za zaisťovacom opornom protikuse, a ktorý obsahuje upevňovací pätkový kus (21) na spojenie s prvkom kovania (2, 3). Driek (6) tvorí so zaisťovacím výstupkom hlavu (20) v tvare písmena T, ktorá sa prostredníctvom zvaracieho pochodu, s výhodou laserovým zvaraním, spája s upevňovacím pätkovým kusom (21).

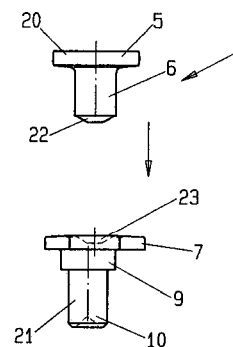
**Trieda F**

## 7 (51) F01B 31/00

(21) 1343-2003

(22) 28.10.2003

(71) Vrabc Ján, Martin, SK;

(72) Vrabc Ján, Martin, SK;

(54) **Kompresor s riadeným pohybom vratného piesta**

(57) Vynález sa týka kompresora (43) s blokom kompresora (1) s pevne s ním spojenými valcami (2), každý z valcov (2) má aspoň jednu zakrivenú plochu (3), hlavu valca (4) a vratný piest (5), ktoré vytvárajú aspoň jednu kompresnú komoru (6), ktorá má v pokoji alebo za chodu nastaviteľnú minimálnu veľkosť, vratný piest (5) je riadený natáčaním excentra (12) spojného s ovládaním natočenia (23).

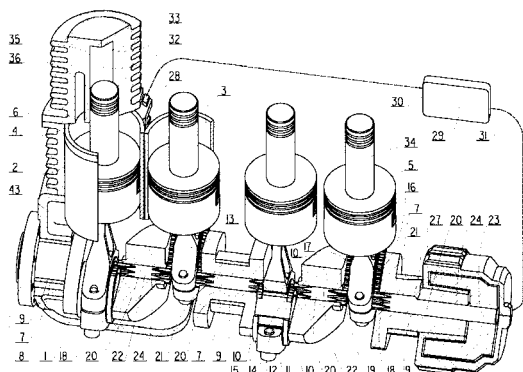

(57) Navrhovaný spôsob prípravy teplej úžitkovej vody využíva zariadenie, zostavené z tepelného čerpadla (1), doplnkového zdroja tepla (2) a nepriamo vyhrievaného zásobníka vody (3), pričom tepelné čerpadlo (1) a doplnkový zdroj tepla (2) sú hydraulicky a elektricky prepojené s nepriamo vyhrievaným zásobníkom vody (3) a tento systém zabezpečuje dodávku TUV k spotrebiteľovi (7).

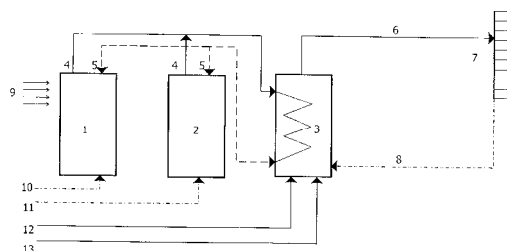

**7 (51) F16D 13/60**

(21) 1262-2003

(22) 9.10.2003

(71) Hmirák Stanislav, Ing., Trenčín, SK;

(72) Hmirák Stanislav, Ing., Trenčín, SK;

**(54) Trecia spojka na prenos krútiaceho momentu**

(57) Trecie elementy (3, 4) trecej spojky nie sú pripevnené ani k hnanej (1, 2), ani k hnacej časti (7, 8) a trecí prenos vzniká aj z hnacej (7, 8) časti na trecí element a aj z trecích elementov (3, 4) na hnanú časť (1, 2). Tým má trecí element pri zábere a pri preklzovaní spojky len 1/2 rýchlosť z rozdielu rýchlostí medzi hnacou časťou (7, 8) a hnanou časťou (1, 2). Poloha voľných trecích elementov (3, 4) môže byť centrovaná (9, 10) na hnanej časti (1, 2) alebo hnacej časti (7, 8).

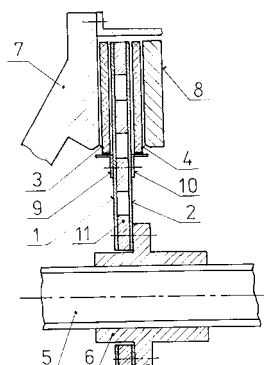

**7 (51) F27D 1/16**

(21) 1406-2003

(22) 13.11.2003

(31) PV 2003-307

(32) 31.1.2003

(33) CZ

(71) FAMO-ENGINEERING, spol. s r. o., Ostrava, CZ;

(72) Dluhoš Otakar Ing., Ostrava, CZ; Korchagin Vladimír, Ing., Chimki, Moskovská oblasť, RU; Shuliko Sergey, Ing., Vidnoje, Moskovská oblasť, RU; Themarda Nikolay, Ing., Vidnoje, Moskovská oblasť, RU;

(74) Guniš Jaroslav, Mgr., Bratislava, SK;

**(54) Spôsob čiastočne obnovujúceho opravovania žiaruvzdorného muriva výhrevných stien kokosárenských pecí**

(57) Zóna opravy sa pri 750 až 950 °C izoluje a stabilizuje, poškodená časť opravovanej výhrevnej steny (3) sa rozoberie a nové murivo sa stavia po blokoch (71, 72), ktoré sa postupne kladú na seba a oddeľujú špárou (9) vyplnenou žiaruvzdornou hmotou bez použitia tmeliacej zložky. Bloky (71, 72) sa budujú najviac zo šiestich radov stmeľovaných murovacích elementov (7). Vždy sa zhotovia najviac dva bloky (71, 72) a nasleduje najmenej 12-hodinový konvektívny ohrev, čo sa periodicky opakuje až do dokončenia murovania, keď sa urobí priamy ohrev postupným sprevádzkovaním výhrevných kanálikov (1), začínajúc od kanáliku (1) najbližšieho k spoju (12) medzi starým a novým murivom. Každý výhrevný kanálik (1) sa sprevádzkuje až po prekrytí murivom a dosiahnutí teploty vzplanutia. Pri konvektívnom ohreve sa okrem vykurovania prenosom tepla z okolitých stien (3') a komôr (2', 2'') do zóny opravy vháňa tiež horúci vzduch z okolitej zóny opravy (a), kde sa udržiava teplota 1 050 °C.

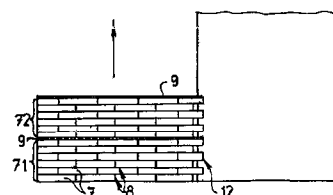

**7 (51) F24D 11/00**

(21) 853-2003

(22) 3.7.2003

(71) Černák Vojtech, Bratislava, SK; Silný Ján, Ing., Martin, SK;

(72) Černák Vojtech, Bratislava, SK; Silný Ján, Ing., Martin, SK;

**(54) Spôsob prípravy teplej úžitkovej vody pomocou zariadenia, zostaveného z tepelného čerpadla a doplnkového zdroja tepla**

## 7 (51) F28D 20/00

(21) 139-2003

(22) 3.2.2003

(71) Grámer Anton, Žilina, SK;

(72) Grámer Anton, Žilina, SK;

## (54) Akumulácia tepelnej energie vo veľkorozmerových blokoch

(57) Zariadenie podľa vyobrazenia akumuluje teplo na niekoľko mesiacov v podzemných a nadzemných akumuláčnych blokoch, čo umožňuje rovnomernú dodávku tepla na vykurovanie a technológiu počas bezvetria a vyrovnáva zvýšenú potrebu tepla cez zimu, umožňuje pomerne jednoduchým spôsobom zabezpečiť pôdu proti zosuvom, budovať podzemné sklady a garáže, využívať ekologicky bezchybnú a obnoviteľnú energiu vetra na výrobu tepla, pri využití na celých kontinentoch znižuje otepľovanie zeme obmedzením tvorby oxidov uhlíka a síry, čím znižuje katastrofálne záplavy a tvorbu kyslých dažďov spôsobujúcich choroby lesov.

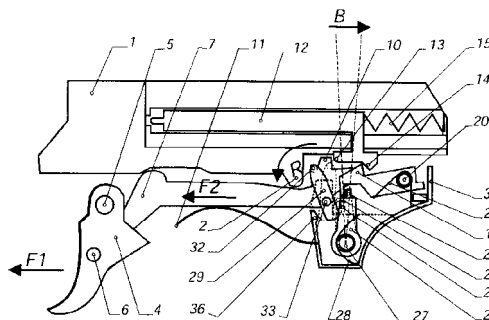
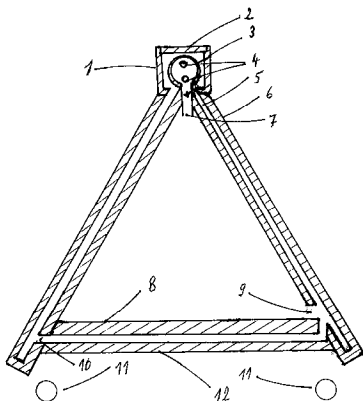

## 7 (51) F42B 35/02, 33/14

(21) 1274-2003

(22) 10.10.2003

(71) Runčák Ján, Ing., Košice, SK; Dinič Vasil, Snina, SK;

(72) Dinič Vasil, Snina, SK;

(74) Gruber Dalibor, Ing., Košice, SK;

## (54) Technologický postup výroby dynamického vyváženého delostreleckého granátového tela a zariadenie na jeho vykonávanie

(57) Opísaný je technologický postup výroby dynamického vyváženého delostreleckého granátového tela a zariadenie na jeho výrobu, ktoré je tvorené delostreleckým granátovým telom (1), ktoré je prepojené s kontrolným vyvažovacím zariadením (3) s displejom (32) a kontrolnými snímačmi (31), ktoré je prepojené so sústružníckym zariadením (4).

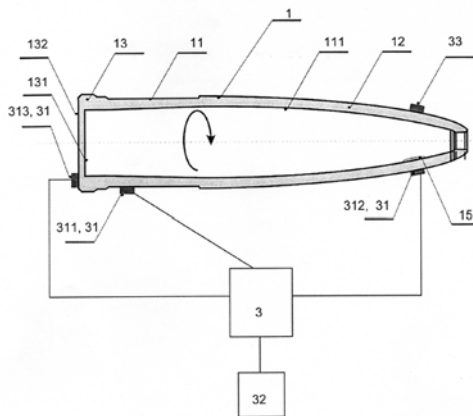

## 7 (51) F41A 17/56, 17/74, 19/00

(21) 1286-2003

(22) 14.10.2003

(71) Prindeš Miroslav, Vrútky, SK;

(72) Prindeš Miroslav, Vrútky, SK;

## (54) Mechanizmus na bezpečné uvoľnenie natiahnutého a zaaretovaného bicieho mechanizmu automatickej strelnej zbrane

(57) Mechanizmus na bezpečné uvoľnenie natiahnutého a zaaretovaného bicieho mechanizmu automatickej strelnej zbrane obsahuje puzdro (3), doraz (36) v puzdre (3), odpruženú spúšť (4), odpružené tiahlo (7), vypínač (29) a odpruženú, výkyvnú podperu (22) aretujúcu záchyť (19) úderníka (12). Vypínač (29) sa skladá z riadiaceho ramena (30) a pracovného ramena (31), pričom riadiace rameno (30) je prispôbené na zachytenie tiahlom (7) pri návrate spúšte (4) do základnej polohy a pracovné rameno (31) je prispôbené pre klzný záber s voľnou časťou podpery (22). Spôsob bezpečného uvoľnenia napnutého a podperou (22) zaaretovaného bicieho mechanizmu automatickej strelnej zbrane uvoľnením spúšte (4).

## Trieda G

## 7 (51) G05D 25/00, G09F 13/00

(21) 366-2004

(22) 24.9.2004

(71) ALCOR-SIGNS, spol. s r. o., Topoľčany, SK;

(72) Španko Jaroslav, Ing. CSc., Bratislava, SK; Darula Stanislav, Ing., CSc., Bratislava, SK;

(74) Kováčik Štefan, Ing., Bratislava, SK;

## (54) Zariadenie na reguláciu jasú vizuálnych informačných objektov

(57) Podstata spôsobu spočíva v tom, že jas riadene osvetľovaného vizuálneho najmä informačného objektu je funkčne určený vertikálnou difúznou osvetlenosťou svetelného prostredia, jasom horizontálneho pozadia vizuálneho najmä informačného objektu, pričom funkčne určený jas riadene osvetľovaného vizuálneho najmä informačného objektu je spätne kontrolovaný snímaním skutočného jasú na referenčnej svetelnej ploche vizuálneho najmä informačného objektu. V zariadení je k riadiacemu modulu (1) pripojený aspoň jeden senzor (2.1 až 2.N) difúznej vertikálnej osvetlenosti prostredia a/alebo aspoň jedného senzora (3) horizontálneho jasú pozadia a/alebo senzor (4) vybraného referenčného jasú vizuálneho najmä informačného objektu.

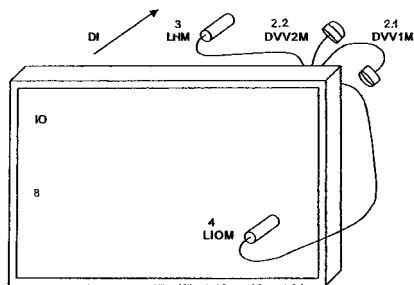

(51)	(21)	(51)	(21)	(51)	(21)	(51)	(21)
A61K 31/425	110-2004	B60J 11/00	1459-2003	E04B 1/02	964-2003	F27D 1/16	1406-2003
A61K 31/50	165-2004	C02F 1/52	1318-2003	E04F 13/08	810-2003	F28D 20/00	139-2003
A61K 31/517	373-2003	C04B 16/02	428-2003	E04H 9/14	444-2003	F41A 17/56	1286-2003
A61K 31/7068	5022-2004	C07C 29/10	5024-2004	E05B 25/00	376-2003	F42B 35/02	1274-2003
A61K 35/02	1284-2003	C07D 401/04	5020-2004	E05C 9/18	930-2003	G05D 25/00	366-2004
A63B 21/00	1207-2003	C07D 453/02	156-2004	F01B 31/00	1343-2003		
B01F 7/00	1363-2003	D01D 5/08	337-2004	F16D 13/60	1262-2003		
B29D 30/08	1317-2003	E02D 29/14	1324-99	F24D 11/00	853-2003		



## FG4A

## Udelené patenty

(11)	(51)	(11)	(51)	(11)	(51)	(11)	(51)
284490	A61K 38/00	284500	A61K 6/08	284510	C21D 8/12	284520	A61K 31/70
284491	A61L 9/04	284501	F16B 13/12	284511	A61K 9/107	284521	A61K 31/4045
284492	H05K 9/00	284502	E05F 3/06	284512	C03B 5/02	284522	A61K 9/08
284493	A61K 9/50	284503	A61K 31/55	284513	C07H 17/08	284523	C21D 8/12
284494	A61K 31/495	284504	G07F 7/10	284514	C07D 413/06	284524	C10L 1/18
284495	C07D 403/06	284505	A61K 31/19	284515	A01N 43/653	284525	F16H 1/02
284496	B61D 39/00	284506	D06N 7/00	284516	B65H 51/32	284526	C07D 211/64
284497	A61F 11/00	284507	A61K 31/24	284517	E01B 19/00	284527	C08G 65/32
284498	B24B 5/00	284508	A61K 31/4184	284518	E05B 63/00	284528	B60B 1/04
284499	A61K 47/48	284509	C02F 1/48	284519	B62L 1/14	284529	C07D 498/18

**7 (51) A01N 43/653****(11) 284515**

- (21) 956-97  
 (22) 14.7.1997  
 (24) 5.5.2005  
 (31) 96 09138  
 (32) 16.7.1996  
 (33) FR  
 (40) 4.2.1998  
 (73) RHONE-POULENC AGROCHIMIE, Lyon, FR;  
 (72) Aubert Carole, Lyon, FR; Duvert Patrice, Lyon, FR;  
 (74) Čechvalová Dagmar, Bratislava, SK;  
**(54) Synergická fungicídna kompozícia na báze bromuconazolu a triazolovej zlúčeniny a spôsob kuratívneho alebo preventívneho ošetrovania kultúrnych plodín proti fungálnemu napadnutiu**

**7 (51) A61F 11/00, A47L 17/00, A61F 13/38****(11) 284497**

- (21) 1256-99  
 (22) 18.2.1998  
 (24) 5.5.2005  
 (31) 707/97  
 (32) 24.3.1997  
 (33) CH  
 (40) 16.5.2000  
 (73) ARSLINE S.A., Vacallo, CH;  
 (72) Turri Achille, Morbio Inferiore, CH;  
 (74) Žovicová Viera, Mgr., Bratislava, SK;  
 (86) PCT/CH98/00063  
 (87) WO98/42284  
**(54) Čistiaci alebo ošetrovací nástroj**

**7 (51) A61K 6/08, A61L 27/00****(11) 284500**

- (21) 1330-2000  
 (22) 15.2.1999  
 (24) 5.5.2005  
 (31) 980528  
 (32) 9.3.1998  
 (33) FI  
 (40) 12.2.2001  
 (73) STICK TECH OY, Turku, FI;  
 (72) Vallittu Pekka, Kuusisto, FI; Yli-Urpo Antti, Littoinen, FI; Kangasniemi Ilkka, Turku, FI;

(74) Guniš Jaroslav, Mgr., Bratislava, SK;

(86) PCT/FI99/00120

(87) WO99/45890

**(54) Predimpregnovaný laminát a spôsob jeho prípravy, kompozit a jeho použitie****7 (51) A61K 9/08, 47/14, 47/44, 31/70, 31/365****(11) 284522**

- (21) 829-2000  
 (22) 14.9.1998  
 (24) 5.5.2005  
 (31) 60/067 374, 9809792.6  
 (32) 3.12.1997, 7.5.1998  
 (33) US, GB  
 (40) 7.11.2000  
 (73) MERCK & CO., INC., Rahway, NJ, US; MERIAL LLC, Iselin, NJ, US;  
 (72) Williams James B., Rahway, NJ, US; Chern Rey T., Rahway, NJ, US;  
 (74) Majlingová Marta, Ing., Bratislava, SK;  
 (86) PCT/US98/19016  
 (87) WO99/27906  
**(54) Dlhodobó pôsobiace injektovateľné formulácie, obsahujúce hydrogenizovaný ricínový olej**

**7 (51) A61K 9/107, 9/48****(11) 284511**

- (21) 17-2000  
 (22) 27.7.1998  
 (24) 5.5.2005  
 (31) 60/054 012, 60/054 078  
 (32) 29.7.1997, 29.7.1997  
 (33) US, US  
 (40) 11.7.2000  
 (73) PHARMACIA & UPJOHN COMPANY, Kalamazoo, MI, US;  
 (72) Morozowich Walter, Kalamazoo, MI, US; Gao Ping, Portage, MI, US;  
 (74) Guniš Jaroslav, Mgr., Bratislava, SK;  
 (86) PCT/US98/14818  
 (87) WO99/06024  
**(54) Samoemulgujúce formulácie pre lipofilné zlúčeniny**

- 7 (51) A61K 9/50, 9/20**  
**(11) 284493**  
(21) 756-2000  
(22) 19.11.1998  
(24) 5.5.2005  
(31) 97/14631  
(32) 21.11.1997  
(33) FR  
(40) 11.6.2001  
(73) LABORATOIRES DES PRODUITS ETHIQUES ETHYPHARM, Houdan, FR;  
(72) Debregeas Patrice, Paris, FR; Leduc Gérard, Malesherbes, FR; Oury Pascal, Paris, FR; Suplie Pascal, Montaure, FR;  
(74) PATENTSERVIS BRATISLAVA, a. s., Bratislava, SK;  
(86) PCT/IB98/01911  
(87) WO99/26608  
**(54) Sferoidy, spôsob ich prípravy a farmaceutické prostriedky s ich obsahom**
- 
- 7 (51) A61K 31/19, 31/045, 9/06 // (A61K 31/19, 31:045)**  
**(11) 284505**  
(21) 743-2000  
(22) 25.11.1998  
(24) 5.5.2005  
(31) 97203681.8  
(32) 25.11.1997  
(33) EP  
(40) 10.5.2001  
(73) Yamanouchi Europe B.V., Leiderdorp, NL;  
(72) Ganemo Agneta, Munka Ljungby, SE;  
(74) Bušová Eva, JUDr., Bratislava, SK;  
(86) PCT/EP98/07759  
(87) WO99/26617  
**(54) Použitie kombinácie diolu a alfa-hydroxykyseliny vo vehikule na prípravu liečiva určeného na topickú liečbu hyperkeratóznych kožných ochorení**
- 
- 7 (51) A61K 31/24, 31/195, 31/165, C07C 251/02, 205/06, 229/28, 233/64, A61P 7/02**  
**(11) 284507**  
(21) 897-98  
(22) 23.12.1996  
(24) 5.5.2005  
(31) 60/009 485  
(32) 2.1.1996  
(33) US  
(40) 14.8.2000  
(73) AVENTIS PHARMACEUTICALS INC., Collegenille, PA, US;  
(72) Guertin Kevin R., Phoenixville, PA, US; Klein Scott I., Norristown, PA, US; Spada Alfred P., Lansdale, PA, US;  
(74) Hörmannová Zuzana, Ing., Bratislava, SK;  
(86) PCT/US96/20770  
(87) WO97/24118  
**(54) Substituované N-[(aminoiminometyl)fenyl]propylamid alebo N-[(aminometyl)fenyl]propylamid, farmaceutický prostriedok s jeho obsahom a použitie**
- 
- 7 (51) A61K 31/4045, 31/551, A61P 25/30**  
**(11) 284521**  
(21) 1030-97  
(22) 29.1.1996  
(24) 5.5.2005  
(31) 381 535, 95303853.6  
(32) 1.2.1995, 6.6.1995  
(33) US, EP  
(40) 14.1.1998  
(73) NEURIM PHARMACEUTICALS (1991) LTD., Tel Aviv, IL;  
(72) Zisapel Nava, Tel Aviv, IL;  
(74) PATENTSERVIS BRATISLAVA, a. s., Bratislava, SK;  
(86) PCT/IB96/00082  
(87) WO96/23496  
**(54) Použitie melatonínu na prípravu farmaceutického prostriedku**
- 
- 7 (51) A61K 31/4184, 31/505, 31/53, A01N 43/52, A61P 33/02 // (A61K 31/4184, 31:35) (A61K 31/505, 31:4184) (A61K 31/53, 31:4184)**  
**(11) 284508**  
(21) 1598-97  
(22) 20.5.1996  
(24) 5.5.2005  
(31) 195 19 821.2  
(32) 31.5.1995  
(33) DE  
(40) 9.9.1998  
(73) BAYER AKTIENGESELLSCHAFT, Leverkusen, DE;  
(72) Assmann Lutz, Eutin, DE; Baasner Bernd, Bergisch Gladbach, DE; Haberkorn Axel, Wuppertal, DE; Lieb Folker, Leverkusen, DE; Lunkenheimer Winfried, Wuppertal, DE; Lui Norbert, Köln, DE;  
(74) Hörmannová Zuzana, Ing., Bratislava, SK;  
(86) PCT/EP96/02164  
(87) WO96/38140  
**(54) Prostriedky proti parazitickým protozoám a ich použitie**
- 
- 7 (51) A61K 31/495, A61P 15/10**  
**(11) 284494**  
(21) 1259-2003  
(22) 11.7.1996  
(24) 5.5.2005  
(31) 9514464.8  
(32) 14.7.1995  
(33) GB  
(40) 8.7.1998  
(73) ICOS CORPORATION, Bothell, WA, US;  
(72) Daugan Alain Claude-Marie, Les Ulis, FR;  
(74) Bušová Eva, JUDr., Bratislava, SK;  
(86) PCT/EP96/03024  
(87) WO97/03675  
**(54) Použitie tetraacyklických derivátov na výrobu liečiva na liečenie samičej sexuálnej dysfunkcie**

**7 (51) A61K 31/55, 9/28****(11) 284503**

(21) 1098-99

(22) 12.2.1998

(24) 5.5.2005

(31) 331/97

(32) 14.2.1997

(33) CH

(40) 13.3.2000

(73) NOVARTIS AG, Basel, CH;

(72) Schlütermann Burkhard, Merzhausen, DE;

(74) Čechvalová Dagmar, Bratislava, SK;

(86) PCT/EP98/00794

(87) WO98/35681

**(54) Prípravky obsahujúce oxakarbazepín, tableta potiahnutá filmom, spôsob jej výroby a oxakarbazepín****7 (51) A61K 31/70, 9/48****(11) 284520**

(21) 894-2000

(22) 21.12.1998

(24) 5.5.2005

(31) 08/997 172, 08/997 169

(32) 22.12.1997, 22.12.1997

(33) US, US

(40) 9.4.2001

(73) SCHERING CORPORATION, Kenilworth, NJ, US;

(72) Liebowitz Stephen M., Neshanic Station, NJ, US;

Stupak Elliot I., West Caldwell, NJ, US; Chaudry

Imtiaz A., North Caldwell, NJ, US; Vadino Winst-

on A., Whitehouse Station, NJ, US; Bowen Frank

E., Rutherford, NJ, US;

(74) PATENTSERVIS BRATISLAVA, a. s., Bratislava, SK;

(86) PCT/US98/26222

(87) WO99/32128

**(54) Rýchlo sa rozpúšťajúci lisovaný ribavirínový prostriedok a spôsob jeho prípravy****7 (51) A61K 38/00, 38/04, 38/08, 38/24, 47/00, 47/16, 47/18, 47/20, 38/09, 47/02, 47/06, 47/10****(11) 284490**

(21) 1799-98

(22) 1.7.1997

(24) 5.5.2005

(31) 60/021 129

(32) 3.7.1996

(33) US

(40) 7.5.1999

(73) ALZA CORPORATION, Palo Alto, CA, US;

(72) Eckenhoff James B. (zomrel); Stevenson Cynthia

L., Mountain View, CA, US; Tao Sally A., San

Jose, CA, US; Prestrelski Steven J., Mountain

View, CA, US; Wright Jeremy C., Los Altos,

CA, US; Leonard Joe, Cupertino, CA, US;

(74) ROTT, RŮŽIČKA &amp; GUTTMANN, v. o. s., Bratislava, SK;

(86) PCT/US97/10815

(87) WO98/00152

**(54) Stabilná nevodná formulácia a spôsob jej prípravy****7 (51) A61K 47/48, A61P 7/06****(11) 284499**

(21) 1409-2000

(22) 24.3.1999

(24) 5.5.2005

(31) 0420/98

(32) 25.3.1998

(33) DK

(40) 9.4.2001

(73) PHARMACOSMOS HOLDING A/S, Roskilde, DK;

(72) Andreassen Hans Berg, Viby Sjaelland, DK; Christensen Lars, Roskilde, DK;

(74) Majlingová Marta, Ing., Bratislava, SK;

(86) PCT/DK99/00160

(87) WO99/48533

**(54) Železito-dextránová zlúčenina, spôsob jej výroby a jej použitie****7 (51) A61L 9/04, 9/14, A61K 9/14, 9/16, 9/20, 31/58****(11) 284491**

(21) 1816-98

(22) 2.7.1997

(24) 5.5.2005

(31) 08/678 465

(32) 3.7.1996

(33) US

(40) 12.6.2000

(73) AVENTIS PHARMACEUTICALS HOLDINGS

INC., Greenville, DE, US;

(72) Kim Soo-Il, Mapel Glen, PA, US;

(74) Bezák Marián, Ing., Bratislava, SK;

(86) PCT/US97/11462

(87) WO98/00178

**(54) Vodný farmaceutický prostriedok, spôsob jeho prípravy, výrobok s jeho obsahom a použitie protizápalového prostriedku****7 (51) B24B 5/00, 35/00, 33/00, 27/00****(11) 284498**

(21) 905-2000

(22) 11.9.1998

(24) 5.5.2005

(31) 197 56 610.3

(32) 18.12.1997

(33) DE

(40) 8.10.2001

(73) Erwin Junker Maschinenfabrik GmbH, Nordrach, DE;

(72) Junker Erwin, Bühl, DE;

(74) Bušová Eva, JUDr., Bratislava, SK;

(86) PCT/EP98/05808

(87) WO99/32258

**(54) Spôsob a zariadenie na brúsenie obrobkov so súčasným veľmi jemným obrobením**

**7 (51) B60B 1/04, 1/00****(11) 284528**

(21) 1547-98

(22) 9.11.1998

(24) 5.5.2005

(31) 08/969 607, 09/027 293, 09/108 300

(32) 13.11.1997, 20.2.1998, 1.7.1998

(33) US, US, US

(40) 12.7.1999

(73) Shimano Inc., Sakai-shi, Osaka, JP;

(72) Okajima Shinpei, Izumi-shi, Osaka, JP; Muraoka Tsutomu, Sakai-shi, Osaka, JP;

(74) PATENTSERVIS BRATISLAVA, a. s., Bratislava, SK;

**(54) Koleso bicykla****7 (51) B61D 39/00, 19/00, 17/00, 17/02****(11) 284496**

(21) 1738-98

(22) 16.12.1998

(24) 5.5.2005

(31) P 197 57 283.9

(32) 16.12.1997

(33) DE

(40) 12.7.1999

(73) DWA Deutsche Waggonbau GmbH, Berlin, DE;

(72) Ernst Andreas, Dipl.-Ing., Niesky, DE; Göhring Dieter, Dipl.-Ing., Hildburghausen, DE; Petrick Renee, Dipl.-Ing., Nieder Seifersdorf, DE; Raabe Manfred, Ing.-Päd., Niesky, DE;

(74) Bachratá Magdaléna, Mgr., Bratislava, SK;

**(54) Vodiace zariadenie posuvných stien vozňov s posuvnými stenami a poklopmi****7 (51) B62L 1/14, 1/00****(11) 284519**

(21) 948-98

(22) 10.7.1998

(24) 5.5.2005

(31) 08/896 078

(32) 17.7.1997

(33) US

(40) 11.6.1999

(73) Shimano Inc., Sakai, Osaka, JP;

(72) Sugimoto Masanori, Sayama, Osaka, JP;

(74) PATENTSERVIS BRATISLAVA, a. s., Bratislava, SK;

**(54) Brzdová zostava bicykla na upevnenie k časti rámu bicykla****7 (51) B65H 51/32, 51/22****(11) 284516**

(21) 869-98

(22) 19.6.1998

(24) 5.5.2005

(31) 197 26 027.6

(32) 19.6.1997

(33) DE

(40) 12.3.1999

(73) Memminger-IRO GmbH, Dornstetten, DE;

(72) Schmodde Hermann, Horb-Dettlingen, DE; Kaufmann Richard, Freudenstadt, DE; Lampprecht Alfred, Betzweiler-Wälde, DE;

(74) Bušová Eva, JUDr., Bratislava, SK;

**(54) Spojovacie zariadenie, najmä na podávač nite, a podávač nite****7 (51) C02F 1/48, 1/46****(11) 284509**

(21) 785-2001

(22) 7.6.2001

(24) 5.5.2005

(40) 9.1.2003

(73) Červenák Ján, Ing., DrSc., Bratislava, SK; Červenáková Dana, Mgr., Bratislava, SK;

(72) Červenák Ján, Ing., DrSc., Bratislava, SK; Červenáková Dana, Mgr., Bratislava, SK;

**(54) Spôsob prípravy kyslých a zásaditých elektrolytov na báze vody bez chemických prísad a zariadenie na ich prípravu****7 (51) C03B 5/02, C03C 1/00****(11) 284512**

(21) 1690-2001

(22) 12.6.2000

(24) 5.5.2005

(31) PV 1999-2185, PV 2000-968, PV 2000-1935

(32) 17.6.1999, 17.3.2000, 25.5.2000

(33) CZ, CZ, CZ

(40) 4.6.2002

(73) ÚSTAV CHEMICKÝCH PROCESŮ AKADEMIE VĚD ČESKÉ REPUBLIKY, Praha, CZ;

(72) Hájek Milan, Praha, CZ; Drahoš Jiří, Praha, CZ; Volf Václav, Pardubice, CZ; Vozáb Jaroslav, Živnice, CZ;

(74) Guniš Jaroslav, Mgr., Bratislava, SK;

(86) PCT/CZ00/00042

(87) WO00/78684

**(54) Spôsob a zariadenie na tepelné spracovanie sklárskych materiálov a prírodných materiálov, zvlášť vulkanického pôvodu****7 (51) C07D 211/64****(11) 284526**

(21) 1411-99

(22) 12.10.1999

(24) 5.5.2005

(40) 6.8.2001

(73) Zentiva, a. s., Hlohovec, SK;

(72) Berkeš Dušan, Ing., CSc., Trnava, SK; Gattnar Ondřej, Ing., CSc., Bratislava, SK; Manduch Milan, Ing., Hlohovec, SK; Varga Ivan, Ing., Hlohovec, SK; Kmetty Gejza, Ing., Hlohovec, SK; Šnupárek Vladislav, Ing., Rišňovce, SK; Marko Milan, Ing., Banská Bystrica, SK; Michalák Karol, RNDr., Čakajovce, SK; Šiška Karol, Ing., Hlohovec, SK;

(74) ROTT, RŮŽIČKA &amp; GUTTMANN, v. o. s., Bratislava, SK;

**(54) Spôsob prípravy hydrogenhalogenidov etylesteru kyseliny 1-metyl-4-fenyl-4-piperidínkarboxylovej a medziprodukty na jeho vykonávanie**

**7 (51) C07D 403/06, 403/04****(11) 284495**

(21) 1498-96

(22) 19.5.1995

(24) 5.5.2005

(31) 248 288

(32) 24.5.1994

(33) US

(40) 10.9.1997

(73) MERCK &amp; CO., INC., Rahway, NJ, US;

(72) Chen Cheng Y., Rahway, NJ, US; Larsen Robert D., Rahway, NJ, US; Verhoeven Thomas R., Rahway, NJ, US;

(74) Majlingová Marta, Ing., Bratislava, SK;

(86) PCT/US95/05506

(87) WO95/32197

**(54) Spôsob výroby triazolyltryptamínových zlúčenín a medziprodukty na vykonávanie tohto spôsobu****7 (51) C07D 413/06, 417/06, A01N 43/72, 43/88****(11) 284514**

(21) 764-93

(22) 20.7.1993

(24) 5.5.2005

(31) 2315/92-1

(32) 22.7.1992

(33) CH

(40) 8.6.1994

(73) Syngenta Participations AG, Basel, CH;

(72) Maienfisch Peter, Dr., Rodersdorf, CH; Gsell Laurenz, Dr., Basel, CH;

(74) Čechvalová Dagmar, Bratislava, SK;

**(54) Oxadiazínové deriváty, spôsob ich prípravy a prostriedok proti škodcom obsahujúci tieto deriváty****7 (51) C07D 498/18, A61K 31/435, A61P 35/00, 37/06, 9/10, 29/00, 31/00 // (C07D 498/18, 311:00, 221:00)****(11) 284529**

(21) 1682-97

(22) 5.6.1996

(24) 5.5.2005

(31) 9511704.0, 9513754.3

(32) 9.6.1995, 6.7.1995

(33) GB, GB

(40) 6.5.1998

(73) NOVARTIS AG, Basel, CH;

(72) Cottens Sylvain, Witterswil, CH; Sedrani Richard, Basle, CH;

(74) Čechvalová Dagmar, Bratislava, SK;

(86) PCT/EP96/02441

(87) WO96/41807

**(54) Deriváty rapamycínu, spôsob ich prípravy, farmaceutická kompozícia s ich obsahom a súprava alebo balenie na použitie pri imunosupresii, zápale alebo infekciách****7 (51) C07H 17/08, A61K 31/70, A61P 31/04****(11) 284513**

(21) 1570-2001

(22) 2.5.2000

(24) 5.5.2005

(31) P990130A

(32) 3.5.1999

(33) HR

(40) 4.4.2002

(73) PLIVA, farmaceutska industrija, dioničko društvo, Zagreb, HR;

(72) Marušić-Ištuk Zorica, Samobor, HR; Kujundžić Nedjeljko, Zagreb, HR; Kobrehel Gabrijela, Zagreb, HR; Mutak Stjepan, Zagreb, HR; Marišić Nataša, Zagreb, HR;

(74) PATENTSERVIS BRATISLAVA, a. s., Bratislava, SK;

(86) PCT/HR00/00013

(87) WO00/66603

**(54) Halogénderváty 9a-N-(N'-arylkarbamoyl)-a 9a-N-(N'-aryltiokarbamoyl)-9-deoxo-9a-aza-9a-homoerytromycínu A, spôsob ich prípravy, farmaceutické kompozície s ich obsahom a ich použitie****7 (51) C08G 65/32, A61K 47/48****(11) 284527**

(21) 608-96

(22) 14.11.1994

(24) 5.5.2005

(31) 151 481

(32) 12.11.1993

(33) US

(40) 9.4.1997

(73) Shearwater Corporation, Huntsville, AL, US;

(72) Harris J. Milton, Huntsville, AL, US;

(74) ROTT, RŮŽIČKA &amp; GUTTMANN, v. o. s., Bratislava, SK;

(86) PCT/US94/13013

(87) WO95/13312

**(54) Vodorozpustné aktívne polyetylén glykolové sulfóny a spôsob ich prípravy****7 (51) C10L 1/18, C10G 75/02, C10L 10/04, E21B 41/02, C07C 69/593****(11) 284524**

(21) 1648-98

(22) 30.5.1997

(24) 5.5.2005

(31) 9611406.1, 9619701.7

(32) 31.5.1996, 20.9.1996

(33) GB, GB

(40) 7.5.1999

(73) THE ASSOCIATED OCTEL COMPANY LIMITED, London, GB;

(72) Macmillan John Alexander, Ellesmere Port, South Wirral, GB; Brewer Mark Lawrence, Ellesmere Port, South Wirral, GB;

(74) Majlingová Marta, Ing., Bratislava, SK;

(86) PCT/GB97/01469

(87) WO97/45507

**(54) Použitie esterifikovaných alkenyljantárových kyselín na zvýšenie lubricity tekutého uhľovodíkového paliva**

- 7 (51) C21D 8/12, C22C 38/02**  
**(11) 284510**  
 (21) 864-99  
 (22) 24.7.1997  
 (24) 5.5.2005  
 (31) RM96A000905  
 (32) 24.12.1996  
 (33) IT  
 (40) 18.1.2000  
 (73) ACCIAI SPECIALI TERNI S.P.A., Terni, IT;  
 (72) Fortunati Stefano, Ardea (Rome), IT; Cicale' Stefano, Rome, IT; Abbruzzese Giuseppe, Montecastrilli (Terni), IT;  
 (74) Majlingová Marta, Ing., Bratislava, SK;  
 (86) PCT/EP97/04005  
 (87) WO98/28451  
**(54) Spôsob výroby kremíkových ocel'ových pásov so smerovo orientovanými zrnami**

- 7 (51) C21D 8/12**  
**(11) 284523**  
 (21) 862-99  
 (22) 24.7.1997  
 (24) 5.5.2005  
 (31) RM96A000903  
 (32) 24.12.1996  
 (33) IT  
 (40) 18.1.2000  
 (73) ACCIAI SPECIALI TERNI S.P.A., Terni, IT;  
 (72) Fortunati Stefano, Ardea (Rome), IT; Cicale' Stefano, Rome, IT; Abbruzzese Giuseppe, Montecastrilli (Terni), IT; Matera Susanna, Rome, IT;  
 (74) Majlingová Marta, Ing., Bratislava, SK;  
 (86) PCT/EP97/04009  
 (87) WO98/28453  
**(54) Spôsob spracovania ocele na elektrické účely**

- 7 (51) D06N 7/00, A47G 27/00, B32B 27/04**  
**(11) 284506**  
 (21) 265-96  
 (22) 31.8.1994  
 (24) 5.5.2005  
 (31) 9301511, 1235/93, 08/166 379  
 (32) 1.9.1993, 2.11.1993, 14.12.1993  
 (33) NL, DK, US  
 (40) 8.1.1997  
 (73) FIBERTEX A/S, Alborg Ost, DK;  
 (72) Justesen Knud Erik, Alborg SO, DK; Jessen Lars Valbaek, Silkeborg, DK; Madsen Jorgen Bech, Alborg, DK; Nygaard Mogens Ovesen, Ed, NL;  
 (74) Majlingová Marta, Ing., Bratislava, SK;  
 (86) PCT/DK94/00326  
 (87) WO95/06771  
**(54) Nízkorozťažná a rozmerovo stála podlahová krytina, spôsob jej výroby a jej použitie**

- 7 (51) E01B 19/00**  
**(11) 284517**  
 (21) 1708-98  
 (22) 11.6.1997  
 (24) 5.5.2005  
 (31) A 1015/96  
 (32) 11.6.1996  
 (33) AT  
 (40) 11.6.1999  
 (73) GMUNDNER FERTIGTEILE GESELLSCHAFT MBH und CO. KG, Gmunden, AT;  
 (72) Neumann Bernhard, Gmunden, AT;  
 (74) Hörmannová Zuzana, Ing., Bratislava, SK;  
 (86) PCT/AT97/00122  
 (87) WO97/47816  
**(54) Úrovňové zakrytie koľají**

- 7 (51) E05B 63/00, 63/06**  
**(11) 284518**  
 (21) 1299-96  
 (22) 12.4.1995  
 (24) 5.5.2005  
 (31) 9401274-7  
 (32) 14.4.1994  
 (33) SE  
 (40) 10.9.1997  
 (73) ASSA AB, Eskilstuna, SE;  
 (72) Urby Lars, Eskilstuna, SE;  
 (74) Majlingová Marta, Ing., Bratislava, SK;  
 (86) PCT/SE95/00400  
 (87) WO95/28541  
**(54) Zámkový mechanizmus**

- 7 (51) E05F 3/06, 3/10**  
**(11) 284502**  
 (21) 1351-96  
 (22) 24.1.1996  
 (24) 5.5.2005  
 (31) 195 06 220.5  
 (32) 22.2.1995  
 (33) DE  
 (40) 4.2.1998  
 (73) DORMA GmbH + Co. KG, Ennepetal, DE;  
 (72) Bienek Volker, Dortmund, DE;  
 (74) Bušová Eva, JUDr., Bratislava, SK;  
 (86) PCT/DE96/00096  
 (87) WO96/26343  
**(54) Zatvárač dverí**

- 7 (51) F16B 13/12, E04B 1/74, 1/49, 1/48**  
**(11) 284501**  
 (21) 1567-97  
 (22) 21.11.1997  
 (24) 5.5.2005  
 (31) 196 48 823.0  
 (32) 26.11.1996  
 (33) DE  
 (40) 3.6.1998  
 (73) fischerwerke Artur Fischer GmbH & Co. KG, Waldachtal, DE;  
 (72) Frischmann Albert, Kenzingen, DE; Semmler Markus, Emmendingen, DE; Berg Ralph, Freiburg, DE;  
 (74) Bezák Marián, Ing., Bratislava, SK;  
**(54) Držiak izolačnej hmoty**

**7 (51) F16H 1/02****(11) 284525**

(21) 134-99

(22) 3.2.1999

(24) 5.5.2005

(31) PV 164-99

(32) 18.1.1999

(33) CZ

(40) 14.8.2000

(73) ŠKODA GEAR, s. r. o., Plzeň, CZ;

(72) Kosnar Václav, Plzeň, CZ; Rašpl Radovan, Ing.,  
Nepomuk, CZ;

(74) Kubínyi Peter, Bc., Trenčín, SK;

**(54) Prevodovka s kužeľovým pastorkom****7 (51) G07F 7/10, 19/00****(11) 284504**

(21) 1227-2000

(22) 13.12.1999

(24) 5.5.2005

(31) PUV 8804-98

(32) 16.12.1998

(33) CZ

(40) 12.2.2001

(73) CARD LINE, s.r.o., Praha, CZ;

(72) O'Hayon Eliahou, Praha, CZ;

(74) Mešková Viera, Ing., Bratislava, SK;

(86) PCT/CZ99/00050

(87) WO00/36569

**(54) Systém na elektronický bezhotovostný nákup  
tovaru a služieb prostredníctvom platobných  
kariet****7 (51) H05K 9/00, H01Q 17/00****(11) 284492**

(21) 1542-2001

(22) 24.10.2001

(24) 5.5.2005

(40) 2.7.2002

(73) Rákoš Jaroslav, Ing., CSc., Košice, SK; Rákoš  
Jaroslav, junior, Košice, SK;(72) Rákoš Jaroslav, Ing., CSc., Košice, SK; Rákoš  
Jaroslav, junior, Košice, SK;**(54) Energetický a korpuskulárny tienič**

(51)	(11)	(51)	(11)	(51)	(11)	(51)	(11)
A01N 43/653	284515	A61K 31/495	284494	B65H 51/32	284516	C21D 8/12	284510
A61F 11/00	284497	A61K 31/55	284503	C02F 1/48	284509	C21D 8/12	284523
A61K 6/08	284500	A61K 31/70	284520	C03B 5/02	284512	D06N 7/00	284506
A61K 9/08	284522	A61K 38/00	284490	C07D 211/64	284526	E01B 19/00	284517
A61K 9/107	284511	A61K 47/48	284499	C07D 403/06	284495	E05B 63/00	284518
A61K 9/50	284493	A61L 9/04	284491	C07D 413/06	284514	E05F 3/06	284502
A61K 31/19	284505	B24B 5/00	284498	C07D 498/18	284529	F16B 13/12	284501
A61K 31/24	284507	B60B 1/04	284528	C07H 17/08	284513	F16H 1/02	284525
A61K 31/4045	284521	B61D 39/00	284496	C08G 65/32	284527	G07F 7/10	284504
A61K 31/4184	284508	B62L 1/14	284519	C10L 1/18	284524	H05K 9/00	284492

**FB9A Zastavené konania o patentových prihláškach**

(21)	(21)	(21)	(21)
932-96	17-99	382-2001	808-2003
1112-96	148-99	794-2001	818-2003
548-97	375-99	897-2001	819-2003
992-97	573-99	898-2001	843-2003
1519-97	917-99	1532-2001	934-2003
1632-97	1083-99	210-2002	952-2003
120-98	1348-99	258-2002	1589-2003
342-98	1458-99	274-2002	1595-2003
349-98	1650-99	1236-2002	95-2004
523-98	1696-99	408-2003	
792-98	1797-99	442-2003	
1559-98	280-2000	694-2003	

**FD9A Zastavené konania pre nezaplatenie poplatku**

(21)	(21)	(21)	(21)
712-96	902-97	618-98	1943-2000
379-97	1241-97	1566-98	

**FC9A Zamietnuté patentové prihlášky**

(21)	(21)	(21)	(21)
144-97	1199-97	103-98	1762-99
306-97	1317-97	268-99	540-2001
761-97	1504-97	1491-99	

**MK4A Zaniknuté patenty uplynutím doby platnosti**

(11)	Dátum zániku
278568	21.03.2005

**MM4A Zaniknuté patenty pre nezaplatenie udržiavacích poplatkov**

(11)	Dátum zániku	(11)	Dátum zániku	(11)	Dátum zániku	(11)	Dátum zániku
273200	14.08.2004	279657	28.08.2004	281462	21.08.2004	282681	25.08.2004
277787	01.08.2004	279666	16.08.2004	281714	11.08.2004	282797	23.08.2004
277851	27.08.2004	280082	25.08.2004	281838	24.08.2004	283026	04.08.2004
277869	23.08.2004	280294	09.08.2004	281866	10.08.2004	283294	31.08.2004
277870	23.08.2004	280312	11.08.2004	281871	09.08.2004	283459	09.08.2004
278128	26.08.2004	280754	05.08.2004	281998	17.08.2004	283530	07.08.2004
278609	19.08.2004	280818	07.08.2004	282043	24.08.2004	283846	21.08.2004
278689	19.08.2004	281135	25.08.2004	282053	24.08.2004	283872	04.08.2004
278718	14.08.2004	281152	24.08.2004	282590	07.08.2004	283919	31.08.2004
279248	14.08.2004	281349	05.08.2004	282632	20.08.2004		



**PC4A****Prevody a prechody práv na patenty**

(11) **281874**  
 (21) 486-95  
 (73) Yashima Chemical Industry Co. Ltd., Kanagawa  
 213-0002, JP;  
 Názov/meno a adresa predchádzajúceho majite-  
 ľa(-ov):  
 Bayer CropScience GmbH, Frankfurt, DE;  
 Dátum uzavretia zmluvy: 29.10.2004  
 Dátum účinnosti voči tretím osobám: 1.3.2005

---

(11) **282591**  
 (21) 117-96  
 (73) Soci t  BIC, Clichy Cedex, FR;  
 N zov/meno a adresa predch dzaj ceho majite-  
 ľa(-ov): Bic Corporation, Milford, CT, US;  
 D tum uzavretia zmluvy: 7.1.2004  
 D tum  cinnosti vo i tret m osob m: 8.3.2005

---

(11) **284235**  
 (21) 481-2000  
 (73) Degussa AG, Hanau-Wolfgang, DE;  
 N zov/meno a adresa predch dzaj ceho majite-  
 ľa(-ov):  
 Forschungszentrum J lich GmbH, J lich, DE;  
 D tum uzavretia zmluvy: 10.12.2004  
 D tum  cinnosti vo i tret m osob m: 1.3.2005

---

**TC4A****Zmeny mien**

(11) **278810**  
 (21) 6277-90  
 (73) Sanofi - Aventis, Paris, FR;  
 D tum z pisu do registra: 22.3.2005

---

(11) **282113**  
 (21) 364-99  
 (73) Sanofi - Aventis, Paris, FR;  
 D tum z pisu do registra: 17.3.2005

---

(11) **279557**  
 (21) 977-87  
 (73) Sanofi - Aventis, Paris, FR;  
 D tum z pisu do registra: 17.3.2005

---

(11) **282222**  
 (21) 346-98  
 (73) Sanofi - Aventis, Paris, FR;  
 D tum z pisu do registra: 7.3.2005

---

(11) **280096**  
 (21) 745-91  
 (73) Sanofi - Aventis, Paris, FR;  
 D tum z pisu do registra: 22.3.2005

---

(11) **282332**  
 (21) 300-97  
 (73) ZLB Behring AG, Bern, CH;  
 D tum z pisu do registra: 8.3.2005

---

(11) **280581**  
 (21) 335-93  
 (73) Sanofi - Aventis, Paris, FR;  
 D tum z pisu do registra: 22.3.2005

---

(11) **282335**  
 (21) 599-98  
 (73) Sanofi - Aventis, Paris, FR;  
 D tum z pisu do registra: 7.3.2005

---

(11) **281454**  
 (21) 1030-95  
 (73) Sanofi - Aventis, Paris, FR;  
 D tum z pisu do registra: 22.3.2005

---

(11) **282634**  
 (21) 1306-97  
 (73) Sanofi - Aventis, Paris, FR;  
 D tum z pisu do registra: 22.3.2005

---

(11) **281874**  
 (21) 486-95  
 (73) Bayer CropScience GmbH, Frankfurt, DE;  
 D tum z pisu do registra: 1.3.2005

---

(11) **283031**  
 (21) 525-98  
 (73) Sanofi - Aventis, Paris, FR;  
 D tum z pisu do registra: 22.3.2005

---

(11) **282112**  
 (21) 1210-98  
 (73) Sanofi - Aventis, Paris, FR;  
 D tum z pisu do registra: 7.3.2005

---

(11) **283197**  
 (21) 1256-98  
 (73) Sanofi - Aventis, Paris, FR;  
 D tum z pisu do registra: 17.3.2005

---

(11) **283265**  
(21) 1309-99  
(73) Sanofi - Aventis, Paris, FR;  
Dátum zápisu do registra: 17.3.2005

---

(11) **283320**  
(21) 1198-2000  
(73) PCP, s. r. o., Bratislava, SK;  
Dátum zápisu do registra: 24.3.2005

---

(11) **283331**  
(21) 786-99  
(73) Sanofi - Aventis, Paris, FR;  
Dátum zápisu do registra: 17.3.2005

---

(11) **283332**  
(21) 787-99  
(73) Sanofi - Aventis, Paris, FR;  
Dátum zápisu do registra: 17.3.2005

---

(11) **283399**  
(21) 654-93  
(73) Sanofi - Aventis, Paris, FR;  
Dátum zápisu do registra: 22.3.2005

---

(11) **283527**  
(21) 2427-91  
(73) Sanofi - Aventis, Paris, FR;  
Dátum zápisu do registra: 22.3.2005

---

(11) **283706**  
(21) 758-98  
(73) Sanofi - Aventis, Paris, FR;  
Dátum zápisu do registra: 22.3.2005

---

(11) **283707**  
(21) 1781-97  
(73) Sanofi - Aventis, Paris, FR;  
Dátum zápisu do registra: 22.3.2005

---

(11) **283883**  
(21) 1307-97  
(73) Sanofi - Aventis, Paris, FR;  
Dátum zápisu do registra: 22.3.2005

---

(11) **283917**  
(21) 829-99  
(73) Sanofi - Aventis, Paris, FR;  
Dátum zápisu do registra: 17.3.2005

---

(11) **284099**  
(21) 526-98  
(73) Sanofi - Aventis, Paris, FR;  
Dátum zápisu do registra: 22.3.2005

---

(11) **284203**  
(21) 1087-2001  
(73) Sanofi - Aventis, Paris, FR;  
Dátum zápisu do registra: 7.3.2005

---

(11) **284285**  
(21) 1105-98  
(73) Sanofi - Aventis, Paris, FR;  
Dátum zápisu do registra: 17.3.2005

---

(11) **284339**  
(21) 1242-2001  
(73) Sanofi - Aventis, Paris, FR;  
Dátum zápisu do registra: 7.3.2005

---

## TG4A

## Opravy zatriedenia podľa MPT

(11) **284462**  
(21) 1828-99  
(51) **A61K 31/405, A61K 31/52, A61P 25/06**  
Vestník: 4/2005 - FGA4

---

## TH4A

## Opravy chýb alebo zmeny všeobecne

(11) **284469**  
(21) 88-96  
(33) **EP**  
Vestník: 4/2005 - FGA4

---

# ČASŤ

**EURÓPSKE PATENTY  
S URČENÍM PRE SLOVENSKÚ REPUBLIKU**

### Kódy na označovanie jednotlivých druhov dokumentov (Štandard WIPO ST. 16)

<b>T1</b> Preklad patentových nárokov európskej patentovej prihlášky	<b>T3</b> Preklad európskeho patentového spisu
<b>T2</b> Opravený preklad patentových nárokov európskej patentovej prihlášky	<b>T4</b> Opravený preklad európskeho patentového spisu
	<b>T5</b> Preklad zmeneného európskeho patentového spisu

### Číselné kódy na označovanie bibliografických údajov (Štandard WIPO ST. 9)

<b>(11)</b> Číslo dokumentu	<b>(62)</b> Číslo pôvodnej prihlášky v prípade vylúčenej prihlášky
<b>(21)</b> Číslo prihlášky	<b>(71)</b> Meno (názov) prihlasovateľa (-ov)
<b>(22)</b> Dátum podania prihlášky	<b>(72)</b> Meno pôvodcu (-ov)
<b>(24)</b> Dátum nadobudnutia účinkov európskeho patentu	<b>(73)</b> Meno (názov) majiteľa (-ov)
<b>(31)</b> Číslo prioritnej prihlášky	<b>(74)</b> Meno (názov) zástupcu (-ov)
<b>(32)</b> Dátum podania prioritnej prihlášky	<b>(86)</b> Číslo podania medzinárodnej prihlášky podľa PCT
<b>(33)</b> Krajina alebo regionálna organizácia priority	<b>(87)</b> Číslo zverejnenia medzinárodnej prihlášky podľa PCT
<b>(45)</b> Dátum sprístupnenia prekladu patentového spisu alebo zmeneného patentového spisu	<b>(96)</b> Číslo a dátum podania európskej patentovej prihlášky
<b>(46)</b> Dátum sprístupnenia prekladu patentových nárokov	<b>(97)</b> Číslo a dátum zverejnenia európskej patentovej prihlášky alebo vydania európskeho patentového spisu
<b>(48)</b> Dátum sprístupnenia opraveného prekladu patentových nárokov alebo patentového spisu	
<b>(51)</b> Medzinárodné patentové triedenie	
<b>(54)</b> Názov	

Poznámka:

Číslo uvádzané pred kódom (51) znamená verziu Medzinárodného patentového triedenia.

### Kódy na označovanie záhlaví oznámení publikovaných vo Vestníku ÚPV SR (Štandard WIPO ST. 17)

<b>BA9A</b>	Sprístupnené preklady a opravené preklady patentových nárokov európskych patentových prihlášok
<b>SC4A</b>	Sprístupnené preklady a opravené preklady európskych patentových spisov
<b>SC4A</b>	Sprístupnené preklady zmenených európskych patentových spisov
<b>FA9A</b>	Zastavené konania o európskych patentových prihláškach z dôvodu späťvzatia
<b>MA4A</b>	Zaniknuté patenty vzdáním sa patentu
<b>MC4A</b>	Zrušené patenty alebo čiastočne zrušené patenty
<b>MK4A</b>	Zaniknuté patenty uplynutím doby platnosti
<b>MM4A</b>	Zaniknuté patenty pre nezaplatenie udržiavacích poplatkov
<b>PC4A</b>	Prevody a prechody práv
<b>PD4A</b>	Zmeny dispozičných práv (zálohy)
	Zmeny dispozičných práv (ukončenie záloh)
<b>QA4A</b>	Ponuky licencií
<b>QB4A</b>	Licenčné zmluvy registrované alebo udelené
<b>QC4A</b>	Ukončenie platnosti licenčných zmlúv

**BA9A****Sprístupnené preklady patentových nárokov  
európskych patentových prihlášok****7 (51) B65D 19/40, B65G 57/24****(11) 1 509 458**

(96) EP03733697.1, 27.5.2003

(97) EP 1 509 458 A1, 4.12.2003

(31) 20020001591

(32) 28.5.2002

(33) SE

(46) 5.5.2005

(71) Inter Ikea Systems B. V., 1, Olof Palmestraat, 2616 LN Delft, NL;

(72) Dickner Allan, Stockstigen 16, S-343 35 Älmhult, SE;

(74) PATENTSERVIS BRATISLAVA, a. s., Bratislava, SK;

(86) PCT/SE03/00862

(87) WO 03/099668

**(54) Spôsob distribuovania výrobkov****7 (51) C07D498/00****(11) 1 513 847**

(96) EP04758730.8, 31.3.2004

(97) EP 1 513 847 A2, 21.10.2004

(31) 60/459 591, 60/461 707, 60/512 887

(32) 31.3.2003, 9.4.2003, 20.10.2003

(33) US, US, US

(46) 5.5.2005

(71) BIOGAL GYOGYSZERGYAR RT., Pallagi 13, H-4043 Debrecen, HU;

(72) Keri Vilmos, 15 Markotanyos Strasse, H-4028 Debrecen, HU; Csorvasi Andrea, Nyar Street 23, H-4027 Debrecen, HU;

(74) Čechvalová Dagmar, Bratislava, SK;

(86) PCT/US04/010033

(87) WO04/089958

**(54) Kryštalizácia a čistenie makrolidov****7 (51) B65G 65/00, B65G 69/02, B65D 19/40****(11) 1 513 751**

(96) EP03738797.4, 27.5.2003

(97) EP 1 513 751 A1, 4.12.2003

(31) 20020001592

(32) 28.5.2002

(33) SE

(46) 5.5.2005

(71) Inter Ikea Systems B. V., 1, Olof Palmestraat, 2616 LN Delft, NL;

(72) DICKNER Allan, Storkstigen16, S-343 35 Älmhult, SE;

(74) PATENTSERVIS BRATISLAVA, a. s., Bratislava, SK;

(86) PCT/SE03/00861

(87) WO 03/099689

**(54) Spôsob dopravy kusov tovaru****SC4A****Sprístupnené preklady európskych patentových spisov****7 (51) A21C 9/04****(11) E 53**

(96) EP02380205.1, 3.10.2002

(97) EP 1 300 080 B1, 22.9.2004

(24) 22.9.2004

(31) 200102219

(32) 4.10.2001

(33) ES

(45) 5.5.2005

(73) SOS Cuétara, S.A., Po de la Castellana, 51, 28046 Madrid, ES;

(72) Salazar Bello Jesus Ignacio, Pso- de la Castellana, 51, 28046 Madrid, ES;

(74) PATENTSERVIS BRATISLAVA, a. s., Bratislava, SK;

**(54) Dávkovacie zariadenie pre granulované produkty****7 (51) F16B 37/06****(11) E 54**

(96) EP02767114.8, 22.8.2002

(97) EP 1 419 319 B1, 8.12.2004

(24) 8.12.2004

(31) 20113853 U

(32) 22.8.2001

(33) DE

(45) 5.5.2005

(73) TEXTRON VERBINDUNGSTECHNIK GmbH &amp; Co. OHG, Augustenthalerstrasse 87, 56567 Neuwied, DE;

(72) ROSS Gerold, Unter der Burg 18, 56170 Bendorf, DE; LUDWIG Detlef, Kühbergweg 4, 97996 Niederstetten, DE;

(74) Bachratá Magdaléna, Mgr., Bratislava, SK;

(86) PCT/DE2002/003077

(87) WO2003/019019

**(54) Samoprerážací pripeňovací element, ktorý môže byť tlakom presne nasadený na plech spôsobom, ktorý je zabezpečený proti otáčaniu a vyskočeniu**

**7 (51) A47F 1/12, B65D 83/08****(11) E 55**

(96) EP03015440.5, 9.7.2003

(97) EP 1 462 034 B1, 10.11.2004

(24) 10.11.2004

(31) 10314232

(32) 27.3.2003

(33) DE

(45) 5.5.2005

(73) Thimm Verpackung GmbH + Co. KG, Königsberger Strasse 8, D-37154 Northeim, DE;

(72) Kühn Horst, Am Teichberg 2, 37181 Hardeggen, DE;

(74) Bachratá Magdaléna, Mgr., Bratislava, SK;

**(54) Obal na predajnú prezentáciu tovarov a posuvná zarážka na použitie v takom obale****7 (51) B21B 31/16****(11) E 56**

(96) EP02785187.2, 10.10.2002

(97) EP 1 436 104 B1, 5.1.2005

(24) 5.1.2005

(31) 10150690

(32) 17.10.2001

(33) DE

(45) 5.5.2005

(73) SMS Demag Aktiengesellschaft, Eduard-Schloemann-Strasse 4, 40237 Düsseldorf, DE;

(72) THIEL Hermann, Jung-Stilling-Strasse 31, 57076 Siegen, DE; DIEHL Christian, Hüttenweg 3, 57271 Hilchenbach, DE; KLEIN Achim, In der Kredensbach 2, 57223 Kreuztal, DE;

(74) Hörmann Tomáš, Ing., Bratislava, SK;

(86) PCT/EP2002/011324

(87) WO2003/033183

**(54) Valcovacie zariadenie****7 (51) B65G 53/52****(11) E 57**

(96) EP03013105.6, 11.6.2003

(97) EP 1 382 554 B1, 26.1.2005

(24) 26.1.2005

(31) 10232231

(32) 17.7.2002

(33) DE

(45) 5.5.2005

(73) Möller Materials Handling GmbH, Haderslebener Strasse 7, D-25421 Pinneberg, DE;

(72) Duwe Carsten, Dipl.-Ing., Rimbeweg 17a, 22529 Hamburg, DE; Von Geldern Klaus, Dipl.-Ing., Freegen 18, 21037 Hamburg, DE;

(74) Žovicová Viera, Mgr., Bratislava, SK;

**(54) Zariadenie na pneumatickú alebo hydraulickú prepravu sypkých materiálov**

(73) Matsushita Electric Works (Europe) Aktiengesellschaft, Rudolf-Diesel-Ring 2, 83601 Holzkirchen, DE;

(72) Plappert Friedrich, Haidstrasse 6d, 83607 Holzkirchen, DE; Elsinger Herbert, Karl-Mathes-Strasse 14, 82008 Unterhaching, DE; Oberndorfer Johannes, Auf der Grün 45, 83714 Miesbach, DE;

(74) ROTT, RŮŽIČKA &amp; GUTTMANN, v. o. s., Bratislava, SK;

**(54) Elektromagnetické relé****7 (51) C07D401/04, A61K 31/44****(11) E 59**

(96) EP02257340.6, 22.10.200

(97) EP 1 308 446 B1, 8.12.2004

(24) 8.12.2004

(31) 335736

(32) 2.11.2001

(33) US

(45) 5.5.2005

(73) Pfizer Products Inc., Eastern Point Road, Groton, Connecticut 06340, US;

(72) Sakya Subas Man, c/o Pfizer Global Rch. &amp; Dev. /Eastern Point Road/, Groton, Connecticut 06340, US; Shavnya Andrei, c/o Pfizer Global Rch. &amp; Dev. /Eastern Point Road/, Groton, Connecticut 06340, US;

(74) Bezák Marián, Ing., Bratislava, SK;

**(54) 5-(alkylidén-cykloalkylóvé)- a 5-(alkylidén-heterocyklyóvé)-pyrazolové zlúčeniny****7 (51) C07D403/06****(11) E 60**

(96) EP02767277.3, 30.7.2002

(97) EP 1 414 816 B1, 9.2.2005

(24) 9.2.2005

(31) 01118593.1, 01130180.1

(32) 2.8.2001, 19.12.2001

(33) EP, EP

(45) 5.5.2005

(73) BIDACHEM S.p.A., Strada Statale 11, (Padana Sup.) N.8, I-24040 Fornovo San Giovanni (Bergamo), IT;

(72) BOMBARDA Carlo, 12912 Nightingale CT., Chester, VA 23836, US; DUBINI Enrica, Via Ludovico Muratori, 54, I-ZIP 20135 Milano, IT; EZHAYA Antoine, Via Ogliari, 6, I-ZIP 20141 Milano, IT;

(74) Čechvalová Dagmar, Bratislava, SK;

(86) PCT/EP2002/008466

(87) WO 2003/014079

**(54) Polymorf A flibanserinu, technický spôsob jeho prípravy a jeho použitie na prípravu liečiv****7 (51) H01H 51/22****(11) E 58**

(96) EP03024872.8, 31.10.2003

(97) EP 1 418 606 B1, 12.1.2005

(24) 12.1.2005

(31) 10251454

(32) 5.11.2002

(33) DE

(45) 5.5.2005

**7 (51) C21C 5/50, C21C 5/46****(11) E 61**

(96) EP02776943.9, 28.8.2002

(97) EP 1 425 425 B1, 26.1.2005

(24) 26.1.2005

(31) 10144614.4

(32) 11.9.2001

(33) DE

(45) 5.5.2005

- (73) SMS Demag Aktiengesellschaft, Eduard-Schloemann-Strasse 4, 40237 Düsseldorf, DE;  
 (72) WURM Gerhard, Dornröschenweg 19, 57482 Wenden, DE; SUNDERMANN, Christoph, Carl-Kraemer-Weg 5, 57271 Hilchenbach, DE; GRIMMEL Rüdiger, Hauptstrasse 69b, 57250 Netphen, DE;  
 (86) PCT/EP2002/009571  
 (87) WO2003/023072  
 (74) Hörmann Tomáš, Ing., Bratislava, SK;  
**(54) Hnací mechanizmus konvertora**

---

**7 (51) C07D333/38**

- (11) E 62**  
 (96) EP03292317.9, 22.9.2003  
 (97) EP 1 403 264 B1, 29.12.2004  
 (24) 29.12.2004  
 (31) 0211764  
 (32) 24.9.2002  
 (33) FR  
 (45) 5.5.2005  
 (73) Les Laboratoires Servier, 12, Place de La Défense, 92415 Courbevoie Cedex, FR;  
 (72) Vaysse-Ludot Lucile, 150, route de Rançon, 76490 Saint Wandrille Rançon, FR; Lecouve Jean-Pierre, 93, rue du Docteur Vigné, 76600 Le Havre, FR; Langlois Pascal, 3, allée du Bassin, 76210 Saint Jean de La Neuville, FR;  
 (74) ROTT, RŮŽIČKA & GUTTMANN, v. o. s., Bratislava, SK;  
**(54) Spôsob priemyselnej syntézy dimetylésteru kyseliny 5-amino-3-karboxymetyl-4-kyano-2-tiofénkarboxylovej**

---

**7 (51) B07C 3/08, A47G 29/14**

- (11) E 63**  
 (96) EP02779138.3, 7.10.2002  
 (97) EP 1 409 160 B1, 8.12.2004  
 (24) 8.12.2004  
 (31) 10149618  
 (32) 9.10.2001  
 (33) DE  
 (45) 5.5.2005  
 (73) Deutsche Post AG, Charles-de-Gaulle-Strasse 20, 53113 Bonn, DE;  
 (72) MAYER Boris, Weberstrasse 20, 53113 Bonn, DE;  
 (74) Holoubková Mária, Ing., Bratislava, SK;  
 (86) PCT/DE2002/003757  
 (87) WO2003/033176  
**(54) Spôsob prepravy poštových zásielok a zariadenie pre uschovávanie poštových zásielok**
- 

**7 (51) B65H 39/04**

- (11) E 64**  
 (96) EP03075501.1, 21.2.2003  
 (97) EP 1 338 542 B1, 24.11.2004  
 (24) 24.11.2004  
 (31) 1020025  
 (32) 21.2.2002  
 (33) NL  
 (45) 5.5.2005  
 (73) PTT Post Holdings B. V., Prinses Beatrixlaan 23, 2595 AK's-Gravenhage, NL;  
 (72) Pothof-Kooi Ellen Johanna, Beethovenlaan 33, 2661 HA Bergschenhoek, NL; Geeraerts Johannes Stephanus Maria, Heiligenbloem 2, 2631 WB Nootdorp, NL;  
 (74) PATENTSERVIS BRATISLAVA, a. s., Bratislava, SK;  
**(54) Zariadenie a spôsob na selektívnu výrobu stohov potlačených predmetov**
-

# ČASŤ

**DODATKOVÉ OCHRANNÉ OSVEDČENIA**



### Číselné kódy na označovanie bibliografických údajov (Štandard WIPO ST. 9)

- |             |                                   |             |  |
|-------------|-----------------------------------|-------------|--|
| <b>(11)</b> | Číslo dokumentu                   | <b>(92)</b> | Číslo a dátum prvého povolenia uviesť liečivo alebo výrobok na ochranu rastlín na trh v Slovenskej republike |
| <b>(21)</b> | Číslo žiadosti                    | <b>(93)</b> | Číslo, dátum a štát prvého povolenia uviesť liečivo alebo výrobok na ochranu rastlín na trh v Spoločenstve   |
| <b>(22)</b> | Dátum podania žiadosti            | <b>(94)</b> | Predpokladaný dátum uplynutia platnosti osvedčenia   |
| <b>(54)</b> | Názov vynálezu základného patentu | <b>(95)</b> | Názov liečiva/výrobku na ochranu rastlín<br>typ: (liečivo/výrobok na ochranu rastlín)                        |
| <b>(68)</b> | Číslo základného patentu          |             |  |
| <b>(71)</b> | Meno (názov) žiadateľa (-ov)      |             |  |
| <b>(73)</b> | Meno (názov) majiteľa (-ov)       |             |  |
| <b>(74)</b> | Meno (názov) zástupcu             |             |  |

## Zverejnené žiadosti o udelenie dodatkového ochranného osvedčenia

- (21) **1-2004**  
 (22) 27.02.2004  
 (68) 283558  
 (54) **Kryštalická forma 4-[5-metyl-3-fenylizoxazol-4-yl]benzénsulfónamidu, spôsob jej prípravy, farmaceutický prostriedok s jej obsahom a použitie**  
 (71) G. D. SEARLE & CO., St. Louis, MO, US;  
 (74) Guniš Jaroslav, Mgr., Bratislava, SK;  
 (92) 29/0269/03-S, 29/0270/03-S, 29/0271/03-S; 16.9.2003  
 (93) EU/1/02/239/001, EU/1/02/239/002, EU/1/02/239/003, EU/1/02/239/004, EU/1/02/239/005, EU/1/02/239/006, EU/1/02/239/007, EU/1/02/239/008, EU/1/02/239/009, EU/1/02/239/010, EU/1/02/239/011, EU/1/02/239/012, EU/1/02/239/013, EU/1/02/239/014, EU/1/02/239/015, EU/1/02/239/016, EU/1/02/239/017, EU/1/02/239/018, EU/1/02/239/019, EU/1/02/239/020, EU/1/02/239/021, EU/1/02/239/022, EU/1/02/239/023, EU/1/02/239/024; 27.3.2003, EU;  
 (95) **4-(5-Metyl-3-fenyl-4-izoxazolyl)benzénsulfónamid**  
 Typ: Liečivo
- 
- (21) **3-2004**  
 (22) 6.5.2004  
 (68) 282800  
 (54) **Zlúčeniny antagonistujúce tachykinínové receptory pre morfolín a tiomorfolín, farmaceutické prostriedky s ich obsahom, spôsob ich výroby a ich použitie**  
 (71) MERCK & CO., INC., Rahway, NJ, US;  
 (74) Majlingová Marta, Ing., Bratislava, SK;  
 (92) EU/1/03/262/001, EU/1/03/262/002, EU/1/03/262/003, EU/1/03/262/004, EU/1/03/262/005, EU/1/03/262/006; 1.5.2004  
 (93) EU/1/03/262/001, EU/1/03/262/002, EU/1/03/262/003, EU/1/03/262/004, EU/1/03/262/005, EU/1/03/262/006; 11.11.2003; EU  
 (95) **Aprepitant, voliteľne vo forme farmaceuticky prijateľnej soli**  
 Typ: Liečivo
- 
- (21) **5001-2004**  
 (22) 20.9.2004  
 (68) 282495  
 (54) **Acylovaný inzulínový derivát a farmaceutický prostriedok, ktorý ho obsahuje**  
 (71) NOVO NORDISK A/S, Bagsvaerd, DK;  
 (74) PATENTSERVIS BRATISLAVA, a. s., Bratislava, SK;  
 (92) EU/1/04/278/001, EU/1/04/278/002, EU/1/04/278/003, EU/1/04/278/004, EU/1/04/278/005, EU/1/04/278/006, EU/1/04/278/007, EU/1/04/278/008, EU/1/04/278/009; 1.6.2004
- (93) EU/1/04/278/001, EU/1/04/278/002, EU/1/04/278/003, EU/1/04/278/004, EU/1/04/278/005, EU/1/04/278/006, EU/1/04/278/007, EU/1/04/278/008, EU/1/04/278/009; 1.6.2004; EU  
 (95) **Humánný inzulín**  
 Typ: Liečivo
- 
- (21) **5002-2004**  
 (22) 6.10.2004  
 (68) 280620  
 (54) **N-Fenyl-2-pyrimidínaminový derivát, spôsob jeho prípravy, farmaceutická kompozícia s jeho obsahom a jeho použitie**  
 (71) NOVARTIS AG, Basel, CH;  
 (74) Čechvalová Dagmar, Bratislava, SK;  
 (92) EU/1/01/198/001, EU/1/01/198/002, EU/1/01/198/003, EU/1/01/198/004, EU/1/01/198/005, EU/1/01/198/006; 1.5.2004  
 (93) EU/1/01/198/001, EU/1/01/198/002, EU/1/01/198/003, EU/1/01/198/004, EU/1/01/198/005, EU/1/01/198/006; 7.11.2003, EU  
 (95) **Glivec**  
 Typ: Liečivo
- 
- (21) **5003-2004**  
 (22) 22.10.2004  
 (68) 277018  
 (54) **Spôsob prípravy nových farmakologicky účinných derivátov**  
 (71) Orion Corporation, Espoo, FI;  
 (74) Bušová Eva, JUDr., Bratislava, SK;  
 (92) EU/1/03/260/001, EU/1/03/260/002, EU/1/03/260/003, EU/1/03/260/004, EU/1/03/260/005, EU/1/03/260/006, EU/1/03/260/007, EU/1/03/260/008, EU/1/03/260/009, EU/1/03/260/010, EU/1/03/260/011, EU/1/03/260/012; 1.5.2004  
 (93) EU/1/03/260/001, EU/1/03/260/002, EU/1/03/260/003, EU/1/03/260/004, EU/1/03/260/005, EU/1/03/260/006, EU/1/03/260/007, EU/1/03/260/008, EU/1/03/260/009, EU/1/03/260/010, EU/1/03/260/011, EU/1/03/260/012; 17.10.2003; EU  
 (95) **(E)-2-kyano-3-(3,4-dihydroxy-5-nitrofenyl)-N,N-dietyl-2-propenamid**  
 Typ: Liečivo
-

- 
- (21) **5004-2004**  
(22) 22.10.2004  
(68) 279006  
(54) **Substituované fenylsulfonylamidopyrimidíny, spôsob a medziprodukty na ich výrobu, ich použitie a farmaceutické prípravky na ich báze**  
(71) F. HOFFMANN - LA ROCHE AG, Basle, CH;  
(74) Bušová Eva, JUDr., Bratislava, SK;  
(92) C(2002)1937-COR; 1.5.2004  
(93) C(2002)1937-COR; 15.5.2002; EU  
(95) **Tracleer**  
Typ: Liečivo
- 
- (21) **5005-2004**  
(22) 25.10.2004  
(68) 284040  
(54) **Ľudské protilátky k ľudskému TNF $\alpha$ , ich použitie, spôsob ich syntézy a farmaceutické prípravky s ich obsahom**  
(71) Abbott Biotechnology Ltd., Hamilton, BM;  
(74) ROTT, RŮŽIČKA & GUTTMANN, v. o. s., Bratislava, SK;  
(92) EU/1/03/257/001, EU/1/03/257/002, EU/1/03/257/003, EU/1/03/257/004, EU/1/03/257/005, EU/1/03/257/006; 1.5.2004  
(93) EU/1/03/257/001, EU/1/03/257/002, EU/1/03/257/003, EU/1/03/257/004, EU/1/03/257/005, EU/1/03/257/006; 1.9.2003; EU  
(95) **Adalimumab**  
Typ: Liečivo
- 
- (21) **5006-2004**  
(22) 29.10.2004  
(68) 279897  
(54) **Spôsob izolácie ľudského nekrotizujúceho faktora (TNF), ľudský TNF, zmes s obsahom TNF, variant TNF, DNA kódujúca TNF, bunka transformovaná s DNA a farmaceutický prostriedok**  
(71) Genentech, Inc., South San Francisco, CA, US;  
(74) Bušová Eva, JUDr., Bratislava, SK;  
(92) K(1999) 933-DE; 1.5.2004  
(93) K(1999) 933-DE; 13.4.1999; EU  
(95) **Beromun**  
Typ: Liečivo
- 
- (21) **5007-2004**  
(22) 29.10.2004  
(68) 280131  
(54) **(-)-Cis-4-Amino-5-fluór-1-(2-hydroxymetal-1,3-oxatiolan-5-yl)-(1H)-pyrimidin-2-ón, zmes obsahujúca túto zlúčeninu, farmaceutická kompozícia obsahujúca túto zlúčeninu, zlúčenina alebo zmes na použitie v terapii a použitie zlúčeniny alebo zmesi na výrobu liečiva**  
(71) Biochem Pharma Inc., Laval, Quebec, CA;  
(74) Čechvalová Dagmar, Bratislava, SK;
- (92) EU/1/03/261/001, EU/1/03/261/002, EU/1/03/261/003; 1.5.2004  
(93) EU/1/03/261/001, EU/1/03/261/002, EU/1/03/261/0; 24.10.2003; EU  
(95) **5-Fluór-1-(2R,5S)-[2-(hydroxymetyl)-1,3oxatiolan-5-yl]cytozín**  
Typ: Liečivo
- 
- (21) **5008-2004**  
(22) 10.11.2004  
(68) 283281  
(54) **Deriváty gamaaminomaslovej kyseliny, spôsoby a medziprodukty na ich výrobu, ich použitie a farmaceutické prostriedky**  
(71) Northwestern University, Evanston, IL, US;  
(74) Bušová Eva, JUDr., Bratislava, SK;  
(92) C(2004) 2720; 6.7.2004  
(93) C(2004) 2720; 6.7.2004, EU  
(95) **Lyrica**  
Typ: Liečivo
- 
- (21) **5001-2005**  
(22) 24.1.2005  
(68) 284171  
(54) **Derivát 4''-substituovaného-9-deoxo-9a-homomerytromycínu A, spôsob a medziprodukty na jeho prípravu, jeho použitie a farmaceutická kompozícia s jeho obsahom**  
(71) PFIZER PRODUCTS INC., Groton, CT, US;  
(74) Bušová Eva, JUDr., Bratislava, SK;  
(92) EU/2/03/041/001, EU/2/03/041/002, EU/2/03/041/003, EU/2/03/041/004, EU/2/03/041/005; 1.5.2004  
(93) EU/2/03/041/001, EU/2/03/041/002, EU/2/03/041/003, EU/2/03/041/004, EU/2/03/041/005; 11.11.2003; EU  
(95) **Tulatromycín**  
Typ: Liečivo
-

## **Zmeny v údajoch o majiteľoch dodatkových ochranných osvedčení**

(11) 15

(21) 6-2002

(73) Sanofi - Aventis, Paris, FR;

Dátum zápisu do registra: 23.3.2005

---

# ČASŤ

## ÚŽITKOVÉ VZORY

## Kódy na označovanie jednotlivých druhov dokumentov (Štandard WIPO ST. 16)

U - **Zapísané** úžitkové vzory podľa zákona č. 478/1992  
Zb. o úžitkových vzoroch v znení zákona NR SR  
č. 90/93 Z. z. o opatreniach v oblasti priemyselného  
vlastníctva

## Číselné kódy na označovanie bibliografických údajov (Štandard WIPO ST. 9)

(11)	Číslo dokumentu	(62)	Číslo pôvodnej prihlášky v prípade vylúčenej prihlášky
(21)	Číslo prihlášky	(67)	Číslo pôvodnej prihlášky v prípade odbočenia
(22)	Dátum podania prihlášky	(71)	Meno (názov) prihlasovateľa (-ov)
(24)	Dátum nadobudnutia účinkov úžitkového vzoru	(72)	Meno pôvodcu (-ov)
(31)	Číslo prioritnej prihlášky	(73)	Meno (názov) majiteľa (-ov)
(32)	Dátum podania prioritnej prihlášky	(74)	Meno (názov) zástupcu (-ov)
(33)	Krajina alebo regionálna organizácia priority	(86)	Číslo podania medzinárodnej prihlášky podľa PCT
(45)	Dátum oznámenia o zápise úžitkového vzoru	(87)	Číslo zverejnenia medzinárodnej prihlášky podľa PCT
(47)	Dátum zápisu a sprístupnenia úžitkového vzoru verejnosti		
(51)	Medzinárodné patentové triedenie		
(54)	Názov		

Poznámka:

Číslo uvádzané pred kódom (51) znamená verziu Medzinárodného patentového triedenia.

## Kódy na označovanie záhlaví oznámení publikovaných vo Vestníku ÚPV SR (Štandard WIPO ST. 17)

<b>FG1K</b>	Zapísané úžitkové vzory
<b>MA1K</b>	Zaniknuté úžitkové vzory vzdáním sa
<b>MC1K</b>	Vymazané úžitkové vzory
<b>MG1K</b>	Čiastočne vymazané úžitkové vzory
<b>MK1K</b>	Zaniknuté úžitkové vzory uplynutím doby platnosti
<b>MM1K</b>	Zaniknuté úžitkové vzory pre nezaplatenie poplatkov za predĺženie platnosti
<b>ND1K</b>	Prvé predĺženie platnosti úžitkových vzorov
<b>ND1K</b>	Druhé predĺženie platnosti úžitkových vzorov
<b>PC1K</b>	Prevody a prechody práv
<b>PD1K</b>	Zmeny dispozičných práv na úžitkové vzory (zálohy) Zmeny dispozičných práv na úžitkové vzory (ukončenie záloh)
<b>QB1K</b>	Licenčné zmluvy registrované alebo udelené
<b>QC1K</b>	Ukončenie platnosti licenčných zmlúv
<b>SB1K</b>	Zapísané úžitkové vzory do registra po odtajnení
<b>TA1K</b>	Opravy mien pôvodcov
<b>TB1K</b>	Opravy mien
<b>TC1K</b>	Zmeny mien
<b>TD1K</b>	Opravy adries
<b>TE1K</b>	Zmeny adries
<b>TF1K</b>	Opravy dátumov
<b>TG1K</b>	Opravy zatriedenia podľa MPT
<b>TH1K</b>	Opravy chýb alebo zmeny všeobecne
<b>TK1K</b>	Opravy tlačových chýb vo Vestníku ÚPV SR

## FG1K

## Zapísané úžitkové vzory

(11)	(51)	(11)	(51)	(11)	(51)	(11)	(51)
4110	F16H 15/00	4117	E21D 21/00	4124	B01D 46/00	4131	G06F 19/00
4111	F03G 7/00	4118	F25B 30/00	4125	G09F 17/00	4132	E02D 29/14
4112	A41D 7/00	4119	B60Q 7/00	4126	G09B 1/00	4133	E01F 8/00
4113	E02D 31/00	4120	A21D 13/00	4127	B60Q 9/00	4134	A47F 5/00
4114	E04B 1/74	4121	F16T 1/10	4128	F24H 9/00	4135	B01J 10/00
4115	A21D 13/00	4122	B01D 29/11	4129	G05D 25/00		
4116	E04D 1/20	4123	B01D 29/27	4130	F24F 3/14		

**7 (51) A21D 13/00, 13/02, A23L 1/10****(11) 4115**

(21) 280-2004

(22) 28.10.2004

(24) 16.3.2005

(45) 5.5.2005

(47) 16.3.2005

(72) Baranec Ladislav, Ing., Ochodnica, SK;

(73) Baranec Ladislav, Ing., Ochodnica, SK;

**(54) Celozrnný kukuričný plátok****7 (51) B01D 29/11****(11) 4122**

(21) 29-2005

(22) 11.2.2005

(24) 16.3.2005

(45) 5.5.2005

(47) 16.3.2005

(72) Rezník Jozef, Ing., Ružomberok, SK;

(73) ELBH Slovakia spol. s r. o., Ružomberok, SK;

**(54) Filtračné zariadenie hadicové so závitovkovým dopravníkom****7 (51) A21D 13/00, 13/02, A23L 1/10****(11) 4120**

(21) 2-2005

(22) 5.1.2005

(24) 16.3.2005

(45) 5.5.2005

(47) 16.3.2005

(72) Baranec Ladislav, Ing., Ochodnica, SK;

(73) Baranec Ladislav, Ing., Ochodnica, SK;

**(54) Celozrnné kukuričné pečivo****7 (51) B01D 29/27****(11) 4123**

(21) 30-2005

(22) 11.2.2005

(24) 16.3.2005

(45) 5.5.2005

(47) 16.3.2005

(72) Rezník Jozef, Ing., Ružomberok, SK;

(73) ELBH Slovakia spol. s r. o., Ružomberok, SK;

**(54) Filtračné zariadenie hadicové vrecové****7 (51) A41D 7/00, A63B 31/00****(11) 4112**

(21) 5016-2004

(22) 8.11.2004

(24) 7.3.2005

(45) 5.5.2005

(47) 7.3.2005

(72) Vojčík Peter, Ing., Bratislava, SK;

(73) Vojčík Peter, Ing., Bratislava, SK;

**(54) Prostriedok na výučbu neplavcov****7 (51) B01D 46/00****(11) 4124**

(21) 31-2005

(22) 11.2.2005

(24) 16.3.2005

(45) 5.5.2005

(47) 16.3.2005

(72) Rezník Jozef, Ing., Ružomberok, SK;

(73) ELBH Slovakia spol. s r. o., Ružomberok, SK;

**(54) Filtračné zariadenie hadicové na zber do sila****7 (51) A47F 5/00, B27M 3/12, E04F 11/04****(11) 4134**

(21) 5006-2005

(22) 21.2.2005

(24) 18.3.2005

(45) 5.5.2005

(47) 18.3.2005

(72) Baran Peter, Bratislava, SK; Bednárík Marián, Bratislava, SK;

(73) Baran Peter, Bratislava, SK; Bednárík Marián, Bratislava, SK;

**(54) Nábytkový doplnok****7 (51) B01J 10/00, C02F 3/02****(11) 4135**

(21) 273-2004

(22) 18.10.2004

(24) 22.3.2005

(45) 5.5.2005

(47) 22.3.2005

(72) Fadavi Ali, Bratislava, SK;

(73) Fadavi Ali, Bratislava, SK;

**(54) Cirkulačný reaktor**

**7 (51) B60Q 7/00, G09F 13/16**

- (11) **4119**  
(21) 315-2004  
(22) 17.12.2004  
(24) 16.3.2005  
(45) 5.5.2005  
(47) 16.3.2005  
(72) Hlinka Marian, Považská Bystrica, SK;  
(73) LOGMAN POVAŽAN a. s., Považská Bystrica, SK;  
(74) Kubíny Peter, Bc., Trenčín, SK;  
(54) **Výstražný trojuholník**
- 

**7 (51) B60Q 9/00**

- (11) **4127**  
(21) 183-2004  
(22) 2.7.2004  
(24) 17.3.2005  
(45) 5.5.2005  
(47) 17.3.2005  
(72) Malina Jörg, Öhringen, DE; Roestel Uwe, Gütessloh, DE;  
(73) MKEM, spol. s r. o., Stará Ľubovňa, SK;  
(74) Rzymanová Kamila, Ing., Poprad, SK;  
(54) **Zapojenie modulu parkovacieho snímača**
- 

**7 (51) E01F 8/00**

- (11) **4133**  
(21) 5001-2005  
(22) 5.1.2005  
(24) 18.3.2005  
(31) PUV 2004-15344  
(32) 23.4.2004  
(33) CZ  
(45) 5.5.2005  
(47) 18.3.2005  
(72) Penzersinski Wilhelm Heinz, Brno, CZ;  
(73) CSGATE SILVER FOIL, s. r. o., Brno, CZ;  
(74) Juran Svetozár, JUDr., Bratislava, SK;  
(54) **Samonosný protihlukový a zvukoabsorpčný modul**
- 

**7 (51) E02D 29/14, E05C 1/02**

- (11) **4132**  
(21) 11-2005  
(22) 17.1.2005  
(24) 18.3.2005  
(31) 2004-14994  
(32) 22.1.2004  
(33) CZ  
(45) 5.5.2005  
(47) 18.3.2005  
(72) Tomáš Stanislav, Ing., Plzeň, CZ;  
(73) HV HOLDING a. s., Plzeň, CZ;  
(74) Beleščák Ladislav, Ing., Piešťany, SK;  
(54) **Uzamykacie zariadenie**
- 

**7 (51) E02D 31/00, E04H 12/22**

- (11) **4113**  
(21) 222-2003  
(22) 10.9.2003  
(24) 15.3.2005  
(45) 5.5.2005  
(47) 15.3.2005  
(72) Malatinský Tomáš, Ing., Bratislava, SK;  
(73) Elektrovod Holding, a. s., Bratislava, SK;  
(74) Mešková Viera, Ing., Bratislava, SK;  
(54) **Ochrana časti ocelevej konštrukcie stožiarov vedení vysokého napätia a veľmi vysokého napätia**
- 

**7 (51) E04B 1/74**

- (11) **4114**  
(21) 72-2004  
(22) 19.3.2004  
(24) 16.3.2005  
(45) 5.5.2005  
(47) 16.3.2005  
(72) Kružliak Marian, Ing., Zvolen, SK; Zelenčík Ján, Ing., Nitra, SK; Stadther Jozef, Ing., Zvolen, SK; Kučerák Pavel, Ing., Banská Bystrica, SK;  
(73) „OP-TIM”, spol. s r. o., Krupina, SK;  
(54) **Stavebná doska**
- 

**7 (51) E04D 1/20**

- (11) **4116**  
(21) 282-2004  
(22) 28.10.2004  
(24) 16.3.2005  
(31) 2004-15486  
(32) 28.5.2004  
(33) CZ  
(45) 5.5.2005  
(47) 16.3.2005  
(72) Malchárková Naděžda, Ing., Město Albrechtice, CZ;  
(73) CAPACCO, spol. s r. o., Město Albrechtice, CZ;  
(74) Rzymanová Kamila, Ing., Poprad, SK;  
(54) **Šablóna skladanej strešnej krytiny z recyklovaného plastu**
- 

**7 (51) E21D 21/00, 21/02**

- (11) **4117**  
(21) 309-2004  
(22) 10.12.2004  
(24) 16.3.2005  
(31) PÚV 2004-15381  
(32) 30.4.2004  
(33) CZ  
(45) 5.5.2005  
(47) 16.3.2005  
(72) Ujka Zdeněk, Havířov - Město, CZ;  
(73) Ujka Zdeněk, Havířov - Město, CZ;  
(74) Rzymanová Kamila, Ing., Poprad, SK;  
(54) **Prírubová hlava horninových kotiev**
-



**7 (51) F03G 7/00, H02K 7/00**

- (11) **4111**  
 (21) 5006-2004  
 (22) 14.10.2004  
 (24) 7.3.2005  
 (45) 5.5.2005  
 (47) 7.3.2005  
 (72) Lukovič Miloš, Ing., Bernolákovo, SK;  
 (73) Lukovič Miloš, Ing., Bernolákovo, SK;  
 (54) **Generátor**

**7 (51) F16H 15/00**

- (11) **4110**  
 (21) 313-2004  
 (22) 15.12.2004  
 (24) 7.3.2005  
 (45) 5.5.2005  
 (47) 7.3.2005  
 (72) Valíček Štefan, Ing., Višňové, SK;  
 (73) Valíček Štefan, Ing., Višňové, SK;  
 (74) Labudík Miroslav, Ing., Kysucké Nové Mesto, SK;  
 (54) **Zariadenie na plynulú zmenu krútiaceho momentu a otáčok**

**7 (51) F16T 1/10, 1/14**

- (11) **4121**  
 (21) 13-2005  
 (22) 19.1.2005  
 (24) 16.3.2005  
 (45) 5.5.2005  
 (47) 16.3.2005  
 (72) Horecký Peter, Žilina, SK;  
 (73) Horecký Peter, Žilina, SK;  
 (54) **Odvádzač parného kondenzátu s dvojmembránovým termočlánkom riadeným termodynamickým odporom**

**7 (51) F24F 3/14, 6/14, 7/00**

- (11) **4130**  
 (21) 5008-2004  
 (22) 15.10.2004  
 (24) 18.3.2005  
 (45) 5.5.2005  
 (47) 18.3.2005  
 (72) Mudrák Viliam, Ing., Nitra, SK;  
 (73) Mudrák Viliam, Ing., Nitra, SK;  
 (74) Litváková Edita, Ing., Bratislava, SK;  
 (54) **Chladiace zariadenie**

**7 (51) F24H 9/00, F16B 2/02**

- (11) **4128**  
 (21) 235-2004  
 (22) 23.8.2004  
 (24) 18.3.2005  
 (45) 5.5.2005  
 (47) 18.3.2005  
 (72) Vozár Attila, Ing., Drienovec, SK; Fedák Dušan, Ing., Košice, SK; Dvoržák Ondrej, Košice, SK;  
 (73) U. S. Steel Košice, s. r. o., Košice, SK;  
 (54) **Príchytka na upevnenie najmä horných krycích plechov vyhrievacích oceľových doskových telies**

**7 (51) F25B 30/00, 30/02**

- (11) **4118**  
 (21) 314-2004  
 (22) 15.12.2004  
 (24) 16.3.2005  
 (31) PV 2004-367, PV 2004-459  
 (32) 15.3.2004, 6.4.2004  
 (33) CZ, CZ  
 (45) 5.5.2005  
 (47) 16.3.2005  
 (72) Mach Stanislav, Moravský Krumlov, CZ;  
 (73) Mach Stanislav, Moravský Krumlov, CZ;  
 (74) Kubínyi Peter, Bc., Trenčín, SK;  
 (54) **Tepelné čerpadlo**

**7 (51) G05D 25/00, G09F 13/00**

- (11) **4129**  
 (21) 261-2004  
 (22) 24.9.2004  
 (24) 18.3.2005  
 (45) 5.5.2005  
 (47) 18.3.2005  
 (72) Španko Jaroslav, Ing., CSc., Bratislava, SK; Darula Stanislav, Ing., CSc., Bratislava, SK;  
 (73) ALCOR-SIGNS, spol. s r. o., Topoľčany, SK;  
 (74) Kováčik Štefan, Ing., Bratislava, SK;  
 (54) **Zapojenie regulácie jasu riadene osvetľovaného vizuálneho najmä informačného objektu**

**7 (51) G06F 19/00 // G06F 157:00**

- (11) **4131**  
 (21) 5018-2004  
 (22) 21.5.2004  
 (24) 18.3.2005  
 (45) 5.5.2005  
 (47) 18.3.2005  
 (67) 226-2004  
 (72) Repčák Ján, Košice, SK;  
 (73) Servisexperta, s. r. o., Košice, SK;  
 (74) Kováčik Štefan, Ing., Bratislava, SK;  
 (54) **Zapojenie on-line systémového zariadenia na likvidáciu poisťných udalostí**

**7 (51) G09B 1/00**

- (11) **4126**  
 (21) 127-2004  
 (22) 10.5.2004  
 (24) 17.3.2005  
 (45) 5.5.2005  
 (47) 17.3.2005  
 (72) Dejóvová Mariana, Bratislava, SK;  
 (73) Dejóvová Mariana, Bratislava, SK;  
 (74) Litváková Edita, Ing., Bratislava, SK;  
 (54) **Hracia a náučná pomôcka**

**7 (51) G09F 17/00, E01F 9/011****(11) 4125**

(21) 37-2005

(22) 21.2.2005

(24) 16.3.2005

(45) 5.5.2005

(47) 16.3.2005

(72) Jahnátek Ľubomír, doc. Ing., CSc., Nitrianske  
Hrnčiarovce, SK; Večera Milan, Ing., Nitra, SK;

(73) Plastika, a. s., Nitra, SK;

(74) Máčajová Mária, Ing., Nitra, SK;

**(54) Univerzálny držiak zástaviek**

(51)	(11)	(51)	(11)	(51)	(11)	(51)	(11)
A21D 13/00	4120	B01J 10/00	4135	E04D 1/20	4116	F25B 30/00	4118
A21D 13/00	4115	B60Q 7/00	4119	E21D 21/00	4117	G05D 25/00	4129
A41D 7/00	4112	B60Q 9/00	4127	F03G 7/00	4111	G06F 19/00	4131
A47F 5/00	4134	E01F 8/00	4133	F16H 15/00	4110	G09B 1/00	4126
B01D 29/11	4122	E02D 29/14	4132	F16T 1/10	4121	G09F 17/00	4125
B01D 29/27	4123	E02D 31/00	4113	F24F 3/14	4130		
B01D 46/00	4124	E04B 1/74	4114	F24H 9/00	4128		

**MK1K****Zaniknuté úžitkové vzory uplynutím doby platnosti**

(11)	Dátum zániku	(11)	Dátum zániku	(11)	Dátum zániku	(11)	Dátum zániku
840	22.02.2005	1736	07.08.2004	2736	08.08.2004	2886	14.08.2004
903	03.02.2005	1739	25.08.2004	2751	24.08.2004	2905	31.08.2004
940	08.02.2005	1748	19.08.2004	2768	15.08.2004	3042	14.08.2004
941	21.02.2005	1816	07.08.2004	2780	14.08.2004		
1718	21.08.2004	1867	25.08.2004	2815	07.08.2004		
1730	11.08.2004	2716	08.08.2004	2823	15.08.2004		

**ND1K****Predĺženie platnosti úžitkových vzorov**

(11)	(51)	(11)	(51)	(11)	(51)	(11)	(51)
1947	B65H 54/02	2170	F02B 43/08	2988	F02C 7/10	3109	B60G 3/00
1989	E05C 1/06	2275	B66F 9/08	2989	F01D 5/12	3125	G01N 33/52
1990	E05D 7/04	2924	B60Q 1/00	2992	F02C 9/28	3264	C10L 1/08
2023	F02M 37/00	2954	B60P 1/00	3010	A63C 5/03	3271	E04B 2/60
2165	B60G 5/00	2959	E04H 4/14	3016	B65D 81/32	3281	C10L 1/08
2169	F02M 35/00	2987	F01D 5/00	3108	B60G 7/00		

**7 (51) A63C 5/03****(11) 3010**

(21) 162-2001

(22) 28.5.2001

(73) Hrdlička Anton, Ing., Bratislava, SK;

**(54) Skiboard****6 (51) B60G 5/00****(11) 2165**

(21) 318-98

(22) 19.10.1998

(73) TATRA, a. s., Kopřivnice, CZ;

**(54) Uloženie tlmiča kmitov riadenej nápravy vozidla****7 (51) B60G 3/00****(11) 3109**

(21) 223-2001

(22) 9.7.2001

(73) TATRA, a. s., Kopřivnice, CZ;

**(54) Nehnaná výkyvná polos s riadeným kolesom****7 (51) B60G 7/00****(11) 3108**

(21) 222-2001

(22) 9.7.2001

(73) TATRA, a. s., Kopřivnice, CZ;

**(54) Nehnaná výkyvná polonáprava s riadeným kolesom****7 (51) B60P 1/00****(11) 2954**

(21) 46-2001

(22) 22.2.2001

(73) OKD, DOPRAVA, a. s., Ostrava-Moravská Ostrava, CZ;

**(54) Nákladný automobil s nadstavbou na manipuláciu a prepravu kontajnerov****7 (51) B60Q 1/00****(11) 2924**

(21) 53-2001

(22) 26.2.2001

(73) Abel Miloslav, Trenčín, SK;

**(54) Zapojenie obvodu brzdového svetla pri zníženej viditeľnosti****7 (51) B65D 81/32****(11) 3016**

(21) 200-2001

(22) 18.6.2001

(73) PARTNERS, s. r. o., Nové Mesto nad Váhom, SK;

**(54) Hygienický téglík****6 (51) B65H 54/02****(11) 1947**

(21) 66-98

(22) 9.3.1998

(73) Schwert Siegfried, Berlin, DE;

**(54) Ťažné a navíjacie zariadenie**

**6 (51) B66F 9/08**  
**(11) 2275**  
 (21) 124-98  
 (22) 24.4.1998  
 (73) CESAB CARRELLI ELEVATORI S.p.A., Bologna, IT;  
**(54) Stĺpy na zdvíhanie a prenášanie nákladu získané pomocou sekčných tyčí**

**7 (51) C10L 1/08**  
**(11) 3281**  
 (21) 65-2001  
 (22) 14.3.2001  
 (73) Anděl Miroslav, Mladoňovice, CZ; Vala Aleš, Třebíč, CZ;  
**(54) Ekologické palivo do vznetrových motorov**

**7 (51) C10L 1/08**  
**(11) 3264**  
 (21) 66-2001  
 (22) 14.3.2001  
 (73) Anděl Miroslav, Mladoňovice, CZ; Vala Aleš, Třebíč, CZ;  
**(54) Palivo do vznetrových motorov**

**7 (51) E04B 2/60**  
**(11) 3271**  
 (21) 41-2001  
 (22) 16.2.2001  
 (73) Knauf Gips KG, Iphofen, DE;  
**(54) Profilová stojka na montážnu stenu tlmiacu zvuk**

**7 (51) E04H 4/14, 4/00**  
**(11) 2959**  
 (21) 89-2001  
 (22) 4.4.2001  
 (73) Pazdera Oldřich, Ostrava - Poruba, CZ;  
**(54) Výplň pátnej časti nadzemného skladacieho bazénu**

**6 (51) E05C 1/06**  
**(11) 1989**  
 (21) 136-98  
 (22) 30.4.1998  
 (73) NEXT, spol. s r. o., Praha, CZ;  
**(54) Uzáver**

**6 (51) E05D 7/04**  
**(11) 1990**  
 (21) 137-98  
 (22) 30.4.1998  
 (73) NEXT, spol. s r. o., Praha, CZ;  
**(54) Dvojdielny nastaviteľný záves**

**7 (51) F01D 5/00, F16B 4/00**  
**(11) 2987**  
 (21) 33-2001  
 (22) 14.2.2001  
 (73) EKOL, spol. s r. o., Brno, CZ;  
**(54) Rotor spaľovacej turbíny**

**7 (51) F01D 5/12**  
**(11) 2989**  
 (21) 36-2001  
 (22) 14.2.2001  
 (73) EKOL, spol. s r. o., Brno, CZ;  
**(54) Zariadenie na prerodeľovanie tepelného spádu**

**6 (51) F02B 43/08, F23G 7/10**  
**(11) 2170**  
 (21) 383-98  
 (22) 3.12.1998  
 (73) ŠKODA TS a.s., Plzeň, CZ;  
**(54) Generátor na splyňovanie biomasy**

**7 (51) F02C 7/10**  
**(11) 2988**  
 (21) 35-2001  
 (22) 14.2.2001  
 (73) EKOL, spol. s r. o., Brno, CZ;  
**(54) Zariadenie na regeneráciu tepla pri spaľovacích turbínach**

**7 (51) F02C 9/28, 7/232**  
**(11) 2992**  
 (21) 69-2001  
 (22) 14.3.2001  
 (73) EKOL, spol. s r. o., Brno, CZ;  
**(54) Ovládacie zariadenie na dávkovanie paliva pri spaľovacej turbíne**

**6 (51) F02M 35/00, B01D 47/00**  
**(11) 2169**  
 (21) 382-98  
 (22) 3.12.1998  
 (73) ŠKODA TS a.s., Plzeň, CZ;  
**(54) Zariadenie na čistenie a chladenie plynu**

**6 (51) F02M 37/00**  
**(11) 2023**  
 (21) 213-98  
 (22) 29.6.1998  
 (73) TATRA, a. s., Kopřivnice, CZ;  
**(54) Koncová vysokotlaková rúrka prívodu paliva ku vstrekovaču vznetrových motorov**

**7 (51) G01N 33/52, 33/497**  
**(11) 3125**  
 (21) 107-2001  
 (22) 12.3.1998  
 (73) TEJAS, spol. s r. o., Jablonec nad Nisou, CZ;  
**(54) Náplň do trubičky na kontrolu alkoholu v dychu**

(51)	(11)	(51)	(11)	(51)	(11)	(51)	(11)
A63C 5/03	3010	B65D 81/32	3016	E04H 4/14	2959	F02C 7/10	2988
B60G 5/00	2165	B65H 54/02	1947	E05C 1/06	1989	F02C 9/28	2992
B60G 3/00	3109	B66F 9/08	2275	E05D 7/04	1990	F02M 35/00	2169
B60G 7/00	3108	C10L 1/08	3264	F01D 5/00	2987	F02M 37/00	2023
B60P 1/00	2954	C10L 1/08	3281	F01D 5/12	2989	G01N 33/52	3125
B60Q 1/00	2924	E04B 2/60	3271	F02B 43/08	2170		

**QB1K****Licenčné zmluvy registrované****(11) 3538**

(21) 8-2003

(73) Teren Ján, Ing., CSc., Bratislava, SK;  
 Názov/meno a adresa nadobúdateľa licencie:  
 FORCHEM, spol. s r. o., Bratislava, SK;  
 Druh licencie: zmluvná nevýlučná  
 Dátum uzavretia licenčnej zmluvy: 17.1.2005  
 Dátum účinnosti voči tretím osobám: 1.3.2005

**(11) 4005**

(21) 181-2004

(73) Goldmann Milan, Turčianske Teplice, SK;  
 Názov/meno a adresa nadobúdateľa licencie:  
 KOMAS, spol. s r. o., Opava - Komárov, CZ;  
 Druh licencie: zmluvná výlučná  
 Dátum uzavretia licenčnej zmluvy: 26.1.2005  
 Dátum účinnosti voči tretím osobám: 9.3.2005

**(11) 3538**

(21) 8-2003

(73) Teren Ján, Ing., CSc., Bratislava, SK;  
 Názov/meno a adresa nadobúdateľa licencie:  
 Černý Peter, Ing. - AGROCHEMIX, Bratislava, SK;  
 Druh licencie: zmluvná nevýlučná  
 Dátum uzavretia licenčnej zmluvy: 17.1.2005  
 Dátum účinnosti voči tretím osobám: 1.3.2005

**TC1K****Zmeny mien****(11) 4043**

(21) 5003-2004

(73) Matador Automotive, a. s., Dubnica nad Váhom, SK;  
 Dátum zápisu do registra: 22.3.2005

**ČASŤ**

**DIZAJNY**

### Číselné INID - kódy na označovanie bibliografických údajov (Štandard WIPO ST. 80)

(11)	Číslo zapísaného dizajnu	(51)	Medzinárodné triedenie dizajnov
(15)	Dátum zápisu/predĺženia platnosti	(54)	Názov dizajnu
(18)	Predpokladaný dátum uplynutia platnosti zápisu/predĺženia platnosti	(55)	Vyobrazenie dizajnu/vyobrazenie dizajnu po čiastočnom výmaze
(21)	Číslo prihlášky	(58)	Dátum záznamu v registri, napr. zmeny mena, zániku, výmazu a pod.
(22)	Dátum podania prihlášky	(62)	Číslo pôvodnej prihlášky v prípade vylúčenej prihlášky
(24)	Dátum nadobudnutia účinkov zapísaného dizajnu	(71)	Meno (názov) a adresa prihlasovateľa (-ov)
(31)	Číslo prioritnej prihlášky	(72)	Meno pôvodcu (-ov)
(32)	Dátum podania prioritnej prihlášky	(73)	Meno (názov) a adresa majiteľa (-ov)
(33)	Krajina alebo regionálna organizácia priority	(74)	Meno (názov) a adresa zástupcu (-ov)
(45)	Dátum sprístupnenia zapísaného dizajnu	(78)	Meno (názov) a adresa nového majiteľa (-ov) po prevode alebo prechode
(46)	Dátum uplynutia odkladu zverejnenia		

Poznámka:

Číslo uvádzané pred kódom (51) znamená verziu Medzinárodného triedenia dizajnov.

### Kódy na označovanie záhlaví oznámení publikovaných vo Vestníku ÚPV SR (Štandard WIPO ST. 17)

<b>FG4Q</b>	Zapísané dizajny Zapísané dizajny s odloženým zverejnením Zverejnené zapísané dizajny po uplynutí doby odkladu zverejnenia
<b>MA4Q</b>	Zaniknuté zapísané dizajny vzdáním sa
<b>MC4Q</b>	Vymazané zapísané dizajny
<b>MG4Q</b>	Čiastočne vymazané zapísané dizajny
<b>MK4Q</b>	Zaniknuté zapísané dizajny uplynutím doby platnosti
<b>MM4Q</b>	Zaniknuté zapísané dizajny pre nezaplatenie poplatkov za predĺženie platnosti
<b>ND4Q</b>	Predĺženie platnosti zapísaných dizajnov
<b>PC4Q</b>	Prevody a prechody práv
<b>PD4Q</b>	Zmeny dispozičných práv na zapísané dizajny (zálohy)
<b>PD4Q</b>	Zmeny dispozičných práv na zapísané dizajny (ukončenie záloh)
<b>QB4Q</b>	Licenčné zmluvy registrované
<b>QC4Q</b>	Ukončenie platnosti licenčných zmlúv
<b>TA4Q</b>	Doplnenie meno pôvodcu (-ov)
<b>TB4Q</b>	Opravy mien
<b>TC4Q</b>	Zmeny mien
<b>TD4Q</b>	Opravy adries
<b>TE4Q</b>	Zmeny adries
<b>TF4Q</b>	Opravy dátumov
<b>TG4Q</b>	Opravy medzinárodného triedenia
<b>TH4Q</b>	Opravy chýb alebo zmeny všeobecne
<b>TK4Q</b>	Opravy tlačových chýb vo Vestníku ÚPV SR

## FG4Q

## Zapísané dizajny

(11)	(51)	(11)	(51)	(11)	(51)	(11)	(51)
27067	20/02.03	27071	15/05.04	27075	09/05.08		06/04.01,
27068	25/03.11,	27072	25/02.08	27076	25/01.01		06/06.02,
	24/99.00	27073	06/03.06	27077	06/02.02,		06/07.00
27069	06/01.01	27074	06/03.02		06/03.02,	27078	14/03.10
27070	04/02.01						

**8 (51) 04/02.01****(11) 27070**

(15) 4.3.2005

(18) 19.4.2009

(21) 82-2004

(22) 19.4.2004

(24) 4.3.2005

(45) 4.3.2005

(73) Mattes Slovakia, spol. s r. o., Žilina, SK;

**(54) Detská zubná kefka skladacia - FERDA**

Určenie výrobku: Výrobok, v ktorom je dizajn stelesnený, je zubná kefka.

(28) 1

(55)

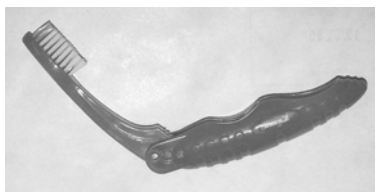

1.1



1.2

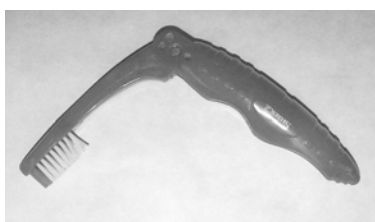

1.3

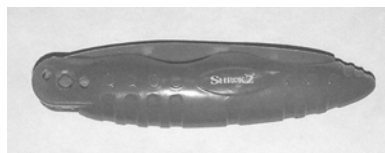

1.4



1.5



1.6



8 (51) 06/01.01

(11) 27069

(15) 4.3.2005

(18) 17.2.2009

(21) 29-2004

(22) 17.2.2004

(24) 4.3.2005

(45) 4.3.2005

(72) Koval František, Beluša, SK;

(73) KOVAL s. r. o., Beluša, SK;

(74) Mrenica Jaroslav, Ing., Púchov, SK;

(54) **Súbor interiérových nábytkových prvkov**

Určenie výrobku: Dizajn stelesňuje súbor ineriérových nábytkových prvkov, určených predovšetkým pre bankové subjekty.

(28) 8

(55)



1.1



1.2

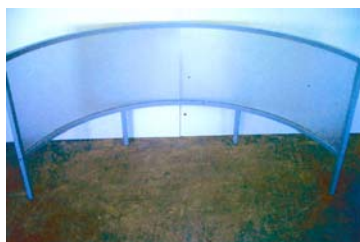

2.1



2.2



2.3



2.4



3.1



3.2



3.3



4.1

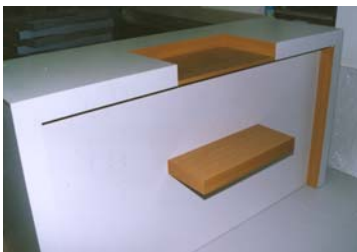

4.2



5.1



5.2

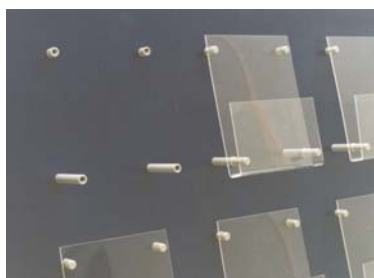

5.3



5.4



5.5



6.1



6.2



6.3

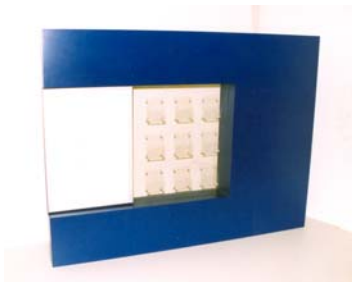

7.1

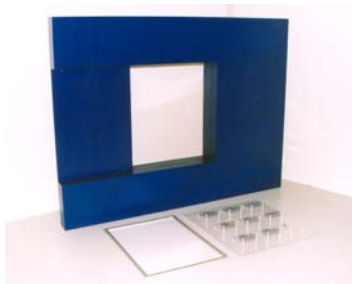

7.2



8.1



8.2

8 (51) 06/02.02, 06/03.02, 06/04.01, 06/06.02, 06/07.00

(11) 27077

(15) 18.3.2005

(18) 24.9.2009

(21) 165-2004

(22) 24.9.2004

(24) 18.3.2005

(45) 18.3.2005

(72) Bendis Anton, Ing., Banská Štiavnica, SK;

(73) DREMONT, spol. s r. o., Badín, SK;

(74) Belička Ivan, Ing., Banská Bystrica, SK;

(54) **Súbor nábytku**

Určenie výrobku: Výrobok, v ktorom je dizajn stelesnený, predstavuje súbor nábytku určený do obytných miestností

(28) 14

(55)



1.1



2.1



2.2



3.1



4.1



5.1



6.1



7.1



8.1



8.2



9.1

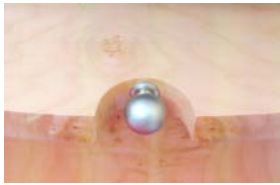

9.2



9.3



10.1



10.2



11.1



11.2



12.1



12.2



13.1



13.2



13.3



14.1

**8 (51) 06/03.02****(11) 27074**

(15) 15.3.2005

(18) 29.9.2009

(21) 170-2004

(22) 29.9.2004

(24) 15.3.2005

(45) 15.3.2005

(72) Špaček Miroslav, Trenčín, SK;

(73) Špaček Miroslav, Trenčín, SK;

**(54) Konferenčný stolík**

Určenie výrobku: Výrobok, v ktorom je dizajn stelesnený, je určený na použitie ako konferenčný stolík.

(28) 18

(55)



1.1



2.1



3.1



4.1



5.1



6.1



7.1



8.1



9.1



14.1



10.1



15.1



11.1



16.1



12.1



17.1



13.1



18.1

**8 (51) 06/03.06****(11) 27073**

(15) 15.3.2005

(18) 26.7.2009

(21) 136-2004

(22) 26.7.2004

(24) 15.3.2005

(45) 15.3.2005

(72) Žilínek Viliam, Bratislava, SK;

(73) Žilínek Viliam, Bratislava, SK;

**(54) Biliardový stôl**

Určenie výrobku: Biliardový stôl je určený na spoločenskú hru biliard, prebiehajúcej v interiéri alebo v exteriéri.

(28) 1

(55)



1.1



1.2

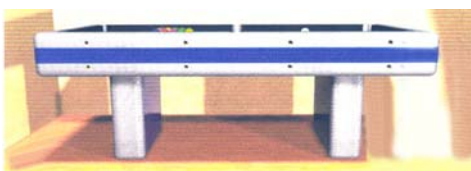

1.3



1.4

**8 (51) 09/05.08****(11) 27075**

(15) 18.3.2005

(18) 8.7.2009

(21) 129-2004

(22) 8.7.2004

(24) 18.3.2005

(45) 18.3.2005

(72) Jungmannová Helena, Praha, CZ; Matejovec Kar-

rel, Praha, CZ; Červenka Lukáš, Praha, CZ;

(73) COMPAGNIE GERVAIS DANONE (société anonyme), Levallois-Perret, FR;

(74) Majlingová Marta, Ing., Bratislava, SK;

**(54) Etiketa**

Určenie výrobku: Výrobok, v ktorom bude dizajn stelesnený alebo na ktorom bude aplikovaný, je určený ako obal potravinárskeho výrobku.

(28) 6

(55)



1.1



2.1



3.1



4.1



5.1



6.1



8 (51) 14/03.10

(11) 27078

(15) 18.3.2005

(18) 24.9.2009

(21) 166-2004

(22) 24.9.2004

(24) 18.3.2005

(45) 18.3.2005

(72) Kochan Jaroslav, Ing., Stropkov, SK; Križanovský Anton, Ing., Stropkov, SK; Džopko Pavol, Ing., Stropkov, SK;

(73) TESLA STROPKOV, a. s., Stropkov, SK;

(54) **Tlačidlové tablo - univerzálna skladačka**

Určenie výrobku: Dizajn sa týka tvarového riešenia tlačidlového tabla (TT), t. j. základných častí - blokov a rámov skombinovaných do jedného celku podľa požiadavky užívateľa, ktoré je určené na spínanie akustických a optických signalizácií, ako aj na hovorové spojenie elektrického vrátnika s domácim telefónom (resp. telefónmi).

(28) 6

(55)

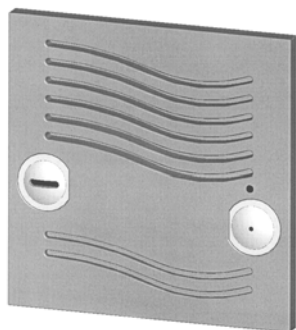

1.1

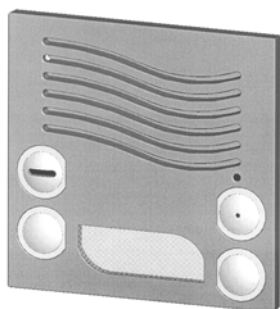

2.1

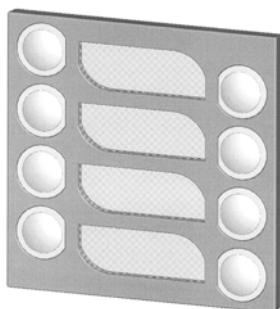

3.1

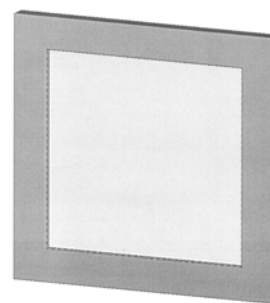

4.1

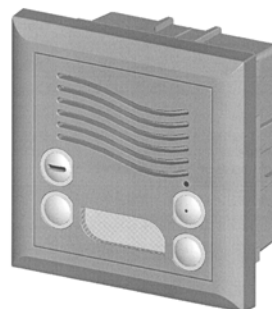

5.1



6.1

8 (51) 15/05.04

(11) 27071

(15) 15.3.2005

(18) 16.7.2009

(21) 132-2004

(22) 16.7.2004

(24) 15.3.2005

(31) 000135124

(32) 16.2.2004

(33) EM

(45) 15.3.2005

(72) Warburton Graeme Anthony, Hoogland, NL;

(73) KONINKLIJKE PHILIPS ELECTRONICS N. V., Eindhoven, NL;

(74) Žovicová Viera, Mgr., Bratislava, SK;

(54) **Vysávač**

Určenie výrobku: Zariadenie, v ktorom je dizajn stelesnený alebo na ktorom bude použitý, je určené ako vysávač.

(28) 1

(55)

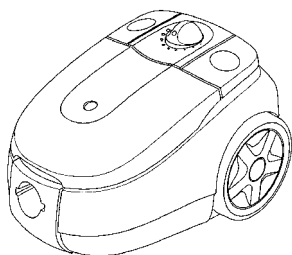

1.1

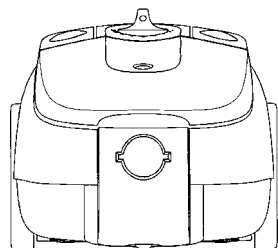

1.2

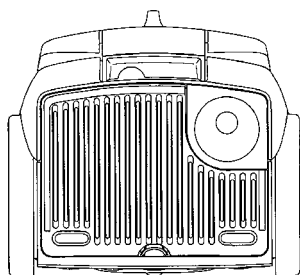

1.3

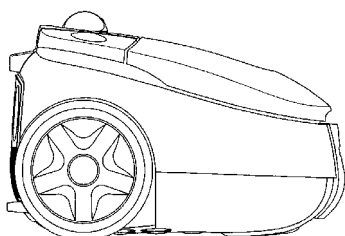

1.4

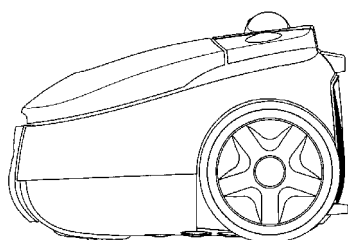

1.5

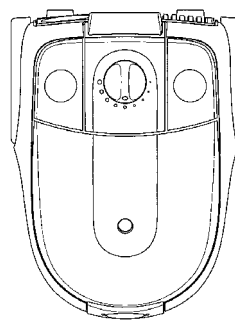

1.6

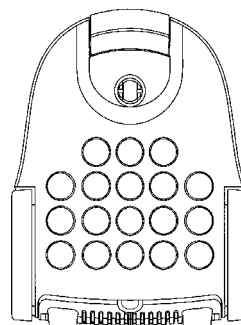

1.7

**8 (51) 20/02.03****(11) 27067**

(15) 4.3.2005

(18) 5.11.2008

(21) 200-2003

(22) 5.11.2003

(24) 4.3.2005

(45) 4.3.2005

(72) Zvrškovec Bohumír, Ing., Bratislava, SK; Maruniak Ľuboš, Banská Štiavnica, SK;

(73) Zvrškovec Bohumír, Ing., Bratislava, SK; Maruniak Ľuboš, Banská Štiavnica, SK;

(74) Juran Svetozár, JUDr., Bratislava, SK;

**(54) Mobilné zariadenie na čapovanie nápojov**

Určenie výrobku: Výrobok, v ktorom je dizajn stelesnený alebo na ktorom bude aplikovaný, je určený na mobilné čapovanie nápojov.

(28) 4

(55)

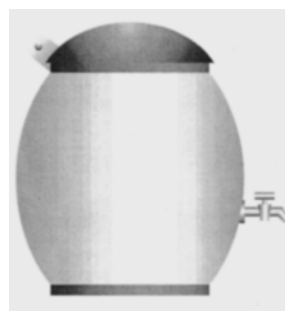

1.1

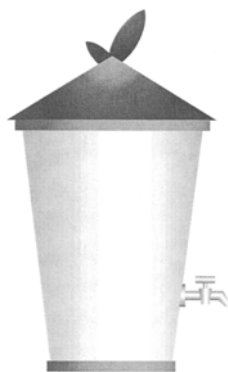

2.1



3.1



4.1

(55)

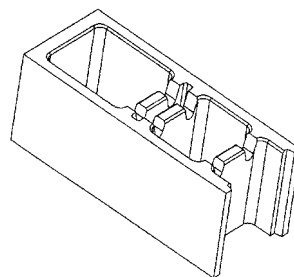

1.1

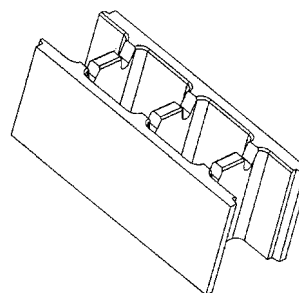

2.1

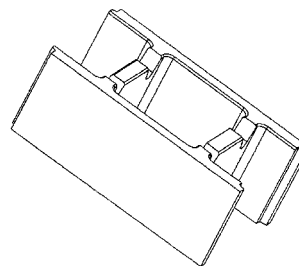

3.1

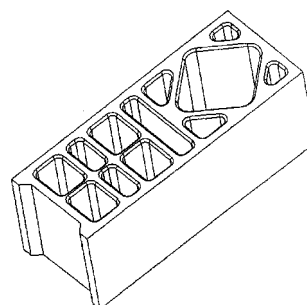

4.1

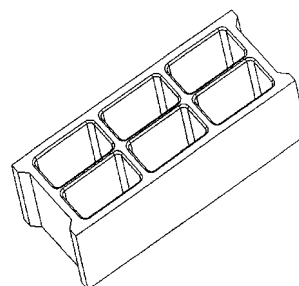

5.1

8 (51) 25/01.01

(11) 27076

(15) 18.3.2005

(18) 20.8.2009

(21) 150-2004

(22) 20.8.2004

(24) 18.3.2005

(45) 18.3.2005

(72) Novosedlík Miroslav, Ing., Nitra, SK;

(73) NOVOSEDLÍK, spol. s r. o., Nitra, SK;

(74) Beleščák Ladislav, Ing., Piešťany, SK;

(54) **Stavebná tvarovka**

Určenie výrobku: Výrobok Stavebná tvarovka, v ktorom je dizajn stelesnený alebo na ktorom je použitý, je určený na stavebnú činnosť, najmä na výstavbu stien, budov a iných stavieb.

(28) 5

**8 (51) 25/02.08****(11) 27072**

(15) 15.3.2005

(18) 19.7.2009

(21) 135-2004

(22) 19.7.2004

(24) 15.3.2005

(45) 15.3.2005

(72) Sekal Luboš, Ing. arch., Praha, CZ;

(73) W. A. G. minerální paliva, a. s., Praha, CZ;

(74) Kastler Anton, Bratislava, SK;

**(54) Konštrukcia strechy**

Určenie výrobku: Výrobok, v ktorom je dizajn stelesnený alebo na ktorom bude aplikovaný, je určený ako konštrukcia strechy.

(28) 1

(55)

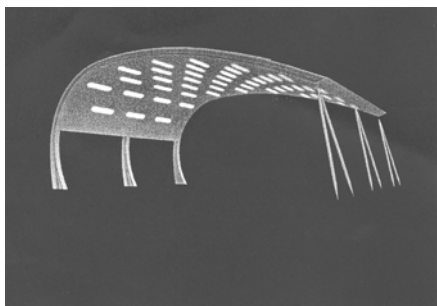

1.1

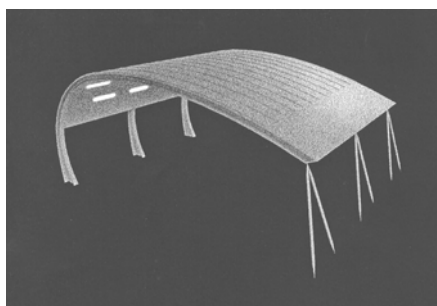

1.2

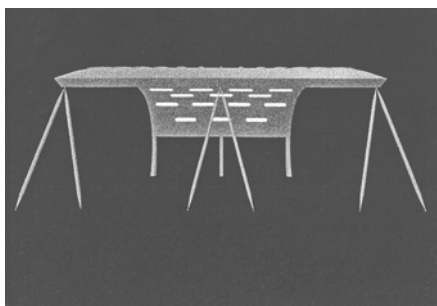

1.3

**8 (51) 25/03.11, 24/99.00****(11) 27068**

(15) 4.3.2005

(18) 31.3.2009

(21) 64-2004

(22) 31.3.2004

(24) 4.3.2005

(31) PVZ 2003-34896

(32) 2.10.2003

(33) CZ

(45) 4.3.2005

(72) Švec Jiří, Praha, CZ; Klíma Ladislav, Ing., CSc., Praha - Opatov, CZ; Mindl Karel, Ing., Postřelmov, CZ; Nétek Václav, doc. Ing., CSc., Ostrava-Zábřeh, CZ;

(73) Švec Jiří, Praha, CZ; Klíma Ladislav, Ing., CSc., Praha - Opatov, CZ; NH Zábřeh a. s., Zábřeh, CZ;

(74) Dolanská Elena, RNDr., Bratislava, SK;

**(54) Univerzálna mobilná bunka**

Určenie výrobku: Výrobok, v ktorom bude dizajn stelesnený, je univerzálna mobilná bunka pre mobilné pracovisko v rôznych klimatických podmienkach, hlavne na zdravotnícke účely.

(28) 1

(55)

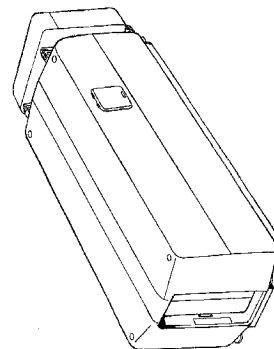

1.1

(51)

(11)

04/02.01 27070

06/01.01 27069

06/02.02, 06/03.02,

06/04.01, 06/06.02,

06/07.00 27077

(51)

(11)

06/03.02 27074

06/03.06 27073

09/05.08 27075

14/03.10 27078

(51)

(11)

15/05.04 27071

20/02.03 27067

25/01.01 27076

(51)

(11)

25/02.08 27072

25/03.11,

24/99.00 27068

## MK4Q Zaniknuté zapísané dizajny uplynutím doby platnosti

(11)	Dátum zániku	(11)	Dátum zániku	(11)	Dátum zániku	(11)	Dátum zániku
25931	31.08.2004	25953	09.08.2004	25998	18.08.2004	26283	04.08.2004
25938	27.08.2004	25961	12.08.2004	26007	05.08.2004	26466	31.08.2004

## ND4Q Predĺženie platnosti zapísaných dizajnov

(11)	(51)	(11)	(51)	(11)	(51)	(11)	(51)
24768	24/02.06	26096	09/01.04	26114	09/05.05	26300	25/02.09
24769	24/02.06	26097	01/01.02	26200	28/01.00		
24771	24/02.06	26098	12/13.07	26205	23/02.11		
26088	25/01.01	26112	09/01.03	26206	23/02.11		

### 7 (51) 01/01.02

#### (11) 26097

(15) 25.9.2000

(18) 20.3.2010

(21) 52-2000

(22) 20.3.2000

(73) UNILEVER NV, AL Rotterdam, NL;

(54) **Cukrovinka**

### 7 (51) 12/13.07

#### (11) 26098

(15) 25.9.2000

(18) 21.3.2010

(21) 53-2000

(22) 21.3.2000

(73) TATRA, a. s., Kopřivnice, CZ;

(54) **Podvozok motorového vozidla**

### 7 (51) 09/01.03

#### (11) 26112

(15) 13.10.2000

(18) 4.4.2010

(21) 63-2000

(22) 4.4.2000

(73) PARTNERS, s. r. o., Nové Mesto nad Váhom, SK;

(54) **Hygienický téglík**

### 7 (51) 23/02.11

#### (11) 26206

(15) 22.2.2001

(18) 4.8.2010

(21) 166-2000

(22) 4.8.2000

(73) Geberit Technik AG, Jona, CH;

(54) **Ovládač splachovania na sanitárne systémy**

### 7 (51) 09/01.04

#### (11) 26096

(15) 25.9.2000

(18) 16.3.2010

(21) 50-2000

(22) 16.3.2000

(73) UNILEVER NV, AL Rotterdam, NL;

(54) **Aerosólový rozprašovač**

### 7 (51) 23/02.11

#### (11) 26205

(15) 22.2.2001

(18) 4.8.2010

(21) 165-2000

(22) 4.8.2000

(73) GEBERIT TECHNIK AG, Jona, CH;

(54) **Tlačidlový gombík na splachovacie záchody**

### 7 (51) 09/05.05

#### (11) 26114

(15) 13.10.2000

(18) 6.4.2010

(21) 68-2000

(22) 6.4.2000

(73) SOREMARTEC SA, Schoppach - Arlon, BE;

(54) **Obal na potraviny, najmä cukrovinky**

### 7 (51) 24/02.06

#### (11) 24771

(15) 18.12.1995

(18) 22.3.2010

(21) 82-95

(22) 22.3.1995

(73) UNILEVER NV, AL Rotterdam, NL;

(54) **Testovacie zariadenie s vrchnákom**

**7 (51) 24/02.06**  
**(11) 24769**  
 (15) 18.12.1995  
 (18) 22.3.2010  
 (21) 80-95  
 (22) 22.3.1995  
 (73) UNILEVER NV, AL Rotterdam, NL;  
**(54) Prístroj na odčítovanie výsledku testu**

**7 (51) 25/02.09**  
**(11) 26300**  
 (15) 24.7.2001  
 (18) 31.3.2010  
 (21) 60-2000  
 (22) 31.3.2000  
 (73) DIRICKX GROUPE SA, 53800 Congrier, FR;  
**(54) Stípič na plot s krytom**

**7 (51) 24/02.06**  
**(11) 24768**  
 (15) 18.12.1995  
 (18) 22.3.2010  
 (21) 83-95  
 (22) 22.3.1995  
 (73) UNILEVER NV, AL Rotterdam, NL;  
**(54) Testovacie zariadenie**

**7 (51) 28/01.00**  
**(11) 26200**  
 (15) 22.2.2001  
 (18) 27.3.2010  
 (21) 57-2000  
 (22) 27.3.2000  
 (73) WALMARK, a. s., Třinec, CZ;  
**(54) Tableta Mart'anka**

**7 (51) 25/01.01**  
**(11) 26088**  
 (15) 18.9.2000  
 (18) 28.2.2010  
 (21) 31-2000  
 (22) 28.2.2000  
 (73) Premac, spol. s r. o., Bratislava, SK;  
**(54) Dvojitá nástupištná hrana**

(51)	(11)	(51)	(11)	(51)	(11)	(51)	(11)
01/01.02	26097	12/13.07	26098	24/02.06	24768	25/01.01	26088
09/01.03	26112	23/02.11	26205	24/02.06	24769	25/02.09	26300
09/01.04	26096	23/02.11	26206	24/02.06	24771	28/01.00	26200
09/05.05	26114						

## PC4Q

## Prevody a prechody práv

**(11) 26606**  
 (21) 231-2001  
 (58) 4.3.2005  
 (78) MASPEX, Sp. z o.o., Wadowice, PL;  
 Názov/meno a adresa predchádzajúceho majiteľa(-ov): WALMARK, a. s., Třinec, CZ;  
 Dátum uzavretia zmluvy: 30.12.2004  
 Dátum účinnosti voči tretím osobám: 4.3.2005

**(11) 26790**  
 (21) 28-2003  
 (58) 4.3.2005  
 (78) MASPEX, Sp. z o.o., Wadowice, PL;  
 Názov/meno a adresa predchádzajúceho majiteľa(-ov): WALMARK, a. s., Třinec, CZ;  
 Dátum uzavretia zmluvy: 30.12.2004  
 Dátum účinnosti voči tretím osobám: 4.3.2005

## TC4Q

## Zmeny mien

**(11) 26964**  
 (21) 169-2003  
 (58) 5.4.2005  
 (73) DYNA, s. r. o., Alekšince, SK;

**(11) 27009**  
 (21) 47-2004  
 (58) 5.4.2005  
 (73) DYNA, s. r. o., Alekšince, SK;

**ČASŤ**

**OCHRANNÉ ZNÁMKY**

### Číselné kódy na označovanie bibliografických údajov (Štandard WIPO ST. 60)

- |       |   |       |  |
|-------|---|-------|--|
| (111) | Číslo zápisu  | (554) | Trojrozmerná známka  |
| (141) | Dátum zániku  | (580) | Dátum zápisu akejkoľvek transakcie v súvislosti s prihláškou alebo zápisom ochrannej známky do registra, napr. zmena majiteľa, zmena mena alebo adresy, zrieknutie sa známky atď. (účinnosť) |
| (151) | Dátum zápisu  | (591) | Údaje o uplatňovaných farbách  |
| (156) | Dátum obnovy  | (731) | Meno a adresa prihlasovateľa (-ov)   |
| (180) | Predpokladaný dátum uplynutia platnosti zápisu/obnovy   | (732) | Meno a adresa majiteľa (-ov)   |
| (210) | Číslo prihlášky   | (740) | Meno a adresa zástupcu (-ov)   |
| (220) | Dátum podania prihlášky   | (770) | Meno a adresa predchádzajúceho prihlasovateľa (-ov) alebo majiteľa (-ov) (v prípade zmeny vlastníctva)   |
| (310) | Číslo prioritnej prihlášky  | (771) | Predchádzajúce meno alebo adresa prihlasovateľa (-ov) alebo majiteľa (-ov) (v prípade zmeny údajov)  |
| (320) | Dátum podania prioritnej prihlášky  | (791) | Meno a adresa držiteľa (-ov) licencie  |
| (330) | Krajina alebo regionálna organizácia priority   | (793) | Podmienky a obmedzenia licencie  |
| (442) | Dátum zverejnenia prihlášky po prieskume  | (800) | Údaje o medzinárodnom zápise   |
| (450) | Dátum oznámenia o zápise ochrannej známky   | (881) | Číslo a dátum zápisu ochrannej známky nahradenej medzinárodným zápisom   |
| (510) | Zoznam tovarov a/alebo služieb, ak neboli zatriedené/bez použitia triedenia                         |       |  |
| (511) | Medzinárodné triedenie tovarov a/alebo služieb, a/alebo zoznam zatriedených tovarov a/alebo služieb |       |  |
| (540) | Reprodukcia známky  |       |  |
| (551) | Údaje o kolektívnej známke  |       |  |

Poznámka:

Číslo uvádzané pred kódom (511) znamená verziu Medzinárodného triedenia tovarov a služieb.



**Zverejnené prihlášky ochranných znáмок**

(210)	(210)	(210)	(210)
2468-99	400-2004	928-2004	1318-2004
2469-99	401-2004	935-2004	1327-2004
2470-99	443-2004	946-2004	1371-2004
1863-2001	444-2004	950-2004	1375-2004
140-2002	445-2004	953-2004	1380-2004
2908-2002	446-2004	960-2004	1399-2004
3760-2002	447-2004	988-2004	1400-2004
328-2003	448-2004	1002-2004	1444-2004
883-2003	449-2004	1051-2004	1445-2004
1203-2003	450-2004	1052-2004	1446-2004
1204-2003	451-2004	1057-2004	1447-2004
1293-2003	513-2004	1068-2004	1448-2004
1601-2003	514-2004	1070-2004	1449-2004
1884-2003	550-2004	1071-2004	1462-2004
2274-2003	556-2004	1072-2004	1477-2004
2295-2003	557-2004	1073-2004	1478-2004
2369-2003	563-2004	1074-2004	1480-2004
2455-2003	578-2004	1075-2004	1481-2004
2585-2003	584-2004	1077-2004	1482-2004
2594-2003	609-2004	1078-2004	1484-2004
2630-2003	610-2004	1079-2004	1485-2004
2631-2003	611-2004	1080-2004	1487-2004
2902-2003	676-2004	1084-2004	1491-2004
2904-2003	680-2004	1085-2004	1495-2004
2909-2003	685-2004	1088-2004	1496-2004
2910-2003	697-2004	1089-2004	1497-2004
3216-2003	700-2004	1090-2004	1498-2004
3220-2003	701-2004	1095-2004	1499-2004
3318-2003	711-2004	1096-2004	1513-2004
3376-2003	713-2004	1099-2004	1514-2004
3377-2003	724-2004	1100-2004	1515-2004
3378-2003	736-2004	1101-2004	1516-2004
3381-2003	737-2004	1116-2004	1517-2004
3382-2003	742-2004	1125-2004	1518-2004
3490-2003	744-2004	1127-2004	1519-2004
3491-2003	745-2004	1158-2004	1520-2004
3492-2003	747-2004	1206-2004	1521-2004
3493-2003	748-2004	1211-2004	1522-2004
3517-2003	749-2004	1212-2004	1523-2004
3521-2003	785-2004	1213-2004	1524-2004
3556-2003	793-2004	1214-2004	1525-2004
3599-2003	801-2004	1215-2004	1526-2004
3658-2003	810-2004	1216-2004	1527-2004
3677-2003	811-2004	1217-2004	1528-2004
3678-2003	841-2004	1219-2004	1530-2004
3713-2003	847-2004	1220-2004	1534-2004
3746-2003	858-2004	1226-2004	1536-2004
3748-2003	875-2004	1227-2004	1537-2004
3751-2003	897-2004	1228-2004	1538-2004
98-2004	902-2004	1238-2004	1540-2004
150-2004	903-2004	1239-2004	1542-2004
151-2004	904-2004	1244-2004	1543-2004
280-2004	910-2004	1252-2004	1544-2004
286-2004	911-2004	1253-2004	1545-2004
293-2004	912-2004	1254-2004	1546-2004
303-2004	913-2004	1273-2004	1547-2004
313-2004	913-2004A	1277-2004	1548-2004
314-2004	915-2004	1285-2004	1549-2004
315-2004	916-2004	1300-2004	1550-2004
376-2004	917-2004	1301-2004	1551-2004
381-2004	918-2004	1308-2004	1552-2004
382-2004	919-2004	1313-2004	1553-2004
383-2004	920-2004	1317-2004	1554-2004

(210)	(210)	(210)	(210)
1555-2004	1707-2004	1850-2004	2055-2004
1556-2004	1708-2004	1891-2004	2068-2004
1557-2004	1709-2004	1892-2004	2101-2004
1558-2004	1710-2004	1893-2004	2102-2004
1559-2004	1715-2004	1894-2004	2105-2004
1560-2004	1716-2004	1895-2004	2107-2004
1561-2004	1718-2004	1902-2004	2108-2004
1562-2004	1719-2004	1905-2004	2110-2004
1563-2004	1720-2004	1906-2004	2111-2004
1564-2004	1721-2004	1915-2004	2112-2004
1566-2004	1722-2004	1916-2004	2113-2004
1568-2004	1723-2004	1920-2004	2115-2004
1569-2004	1751-2004	1921-2004	2116-2004
1571-2004	1752-2004	1922-2004	2117-2004
1572-2004	1754-2004	1924-2004	2122-2004
1573-2004	1755-2004	1934-2004	2123-2004
1574-2004	1756-2004	1937-2004	2124-2004
1576-2004	1759-2004	1938-2004	2127-2004
1578-2004	1760-2004	1939-2004	2131-2004
1589-2004	1763-2004	1953-2004	2132-2004
1593-2004	1764-2004	1954-2004	2252-2004
1594-2004	1765-2004	1955-2004	2253-2004
1595-2004	1767-2004	1956-2004	2260-2004
1596-2004	1768-2004	1957-2004	2261-2004
1597-2004	1770-2004	1958-2004	2262-2004
1598-2004	1772-2004	1959-2004	2271-2004
1599-2004	1773-2004	1960-2004	2278-2004
1600-2004	1774-2004	1961-2004	2279-2004
1602-2004	1775-2004	1962-2004	2281-2004
1611-2004	1776-2004	1964-2004	2285-2004
1612-2004	1777-2004	1965-2004	2286-2004
1613-2004	1778-2004	1966-2004	2287-2004
1614-2004	1779-2004	1967-2004	2288-2004
1615-2004	1782-2004	1968-2004	2289-2004
1616-2004	1783-2004	1970-2004	2295-2004
1617-2004	1784-2004	1971-2004	2475-2004
1618-2004	1785-2004	1973-2004	2748-2004
1621-2004	1786-2004	1975-2004	3185-2004
1622-2004	1791-2004	1976-2004	243-2005
1624-2004	1793-2004	1980-2004	247-2005
1625-2004	1794-2004	1981-2004	309-2005
1626-2004	1795-2004	2012-2004	333-2005
1627-2004	1796-2004	2018-2004	339-2005
1628-2004	1830-2004	2019-2004	359-2005
1629-2004	1831-2004	2020-2004	444-2005
1630-2004	1837-2004	2023-2004	456-2005
1631-2004	1838-2004	2025-2004	457-2005
1632-2004	1839-2004	2033-2004	458-2005
1633-2004	1840-2004	2034-2004	526-2005
1634-2004	1841-2004	2035-2004	527-2005
1635-2004	1842-2004	2038-2004	619-2005
1636-2004	1843-2004	2041-2004	5042-2005
1649-2004	1844-2004	2042-2004	5284-2005
1682-2004	1845-2004	2043-2004	5285-2005
1683-2004	1846-2004	2048-2004	5286-2005
1687-2004	1847-2004	2050-2004	5287-2005
1698-2004	1848-2004	2053-2004	5291-2005
1706-2004	1849-2004	2054-2004	

**(210) 2468-99**

(220) 29.9.1999

**7 (511) 41**

(511) 41 - Organizovanie lotérií a stávkových hier.

**(540) ŠPORTKA**

(731) ŠPORTKA-PLUS, a. s., Trnavská 37, 832 96 Bratislava, SK;

**(210) 2469-99**

(220) 29.9.1999

**7 (511) 41**

(511) 41 - Organizovanie lotérií a stávkových hier.

**(540) MATES**

(731) ŠPORTKA-PLUS, a. s., Trnavská 37, 832 96 Bratislava, SK;

**(210) 2470-99**

(220) 29.9.1999

**7 (511) 41**

(511) 41 - Organizovanie lotérií a stávkových hier.

**(540) ŠANCA**

(731) ŠPORTKA-PLUS, a. s., Trnavská 37, 832 96 Bratislava, SK;

**(210) 1863-2001**

(220) 15.6.2001

**8 (511) 1, 3, 5, 32**

(511) 1 - Chemické látky a chemické prípravky.

3 - Prípravky na bielenie a iné práce prostriedky; prípravky na čistenie, leštenie, odmasťovanie a brúsenie; mydlá; parfumy, vonné oleje, kozmetické prípravky, vlasové vody (lotions); zubné pasty.

5 - Výrobky farmaceutické, hygienické obrúsky; diabetické prípravky na liečebné účely, potraviny pre batolaťá; náplasti; obväzový materiál; materiály na plombovanie zubov a na zubné odtlačky; dezinfekčné prípravky; výrobky na hubenie škodlivých zvierat; fungicídy, herbicídy, potravinové doplnky s obsahom vitamínov, enzýmov, minerálov a stopových prvkov, bylinné extrakty, bylinné sirupy na farmaceutické účely a bylinné čaje, vitamínové doplnky, omamné a psychotropné látky a prekurzory.

32 - Minerálne vody, šumivé nealkoholické nápoje a iné nealkoholické nápoje; nealkoholické nápoje a ovocné šťavy; sirupy a iné prípravky na zhotovovanie nápojov, prísady do nápojov iné ako esencie.

**(540)****IVAX**

(731) IVAX Pharmaceuticals, s. r. o., Ostravská 29, 747 70 Opava-Komárov, CZ;

(740) ROTT, RŮŽIČKA &amp; GUTTMANN, v. o. s., Bratislava, SK;

**(210) 140-2002**

(220) 21.1.2002

**8 (511) 5, 29, 30, 32**

(511) 5 - Výrobky farmaceutické, veterinárne a hygienické; dietetické potraviny na liečebné účely, potraviny pre diabetikov, potrava pre dojčatá, cukrovinky alebo pastilky, alebo tablety, alebo tobolky, alebo kapsle, alebo žuvačky s liečivými účinkami, vitamíny, minerály, stopové prvky, výrobky obsahujúce vitamíny, minerály alebo stopové prvky, dietetické látky upravené na lekárske účely, minerálne vody a dietetické nápoje upravené na lekárske účely, diétne potraviny upravené na lekárske účely, doplnky výživy na lekárske účely, liečivé soli, tinktúry na lekárske účely, bylinné výťažky alebo sirupy s liečivými účinkami, vitamínová a minerálna výživa vo forme koncentrátov, proteínové koncentráty ako výživné prídavky k potravinám; výživné alebo dietetické prípravky na lekárske účely na denné doplnenie stravy ako instantná strava alebo samostatná (vlastná) zmes, ktorá sa skladá najmä z mlieka v prášku alebo zo živočíšnych alebo zeleninových proteínov, tiež s prídavkom vitamínov alebo minerálov, alebo stopových prvkov, alebo cukru.

29 - Potraviny živočíšneho pôvodu; mlieko a mliečne výrobky; potraviny vyrobené z produktov patriacich do tejto triedy obsahujúce cereálne a extrudované zložky, orechy a jadroviny každého druhu; upravený mak, arašidy, semená, orechy a suché plody; kandizované ovocie, konzervované alebo sušené, alebo zavárané, alebo inak upravené ovocie alebo zelenina, hrozienka, ovocné kôry, ovocné rósoly, polevy; proteín na ľudskú spotrebu, proteínové výrobky a prípravky na výživu, prípravky zvláštnej výživy pre športovcov alebo osoby s vysokým energetickým výdajom vyrobené z produktov patriacich do tejto triedy, želatína, želatínové výrobky a prípravky na výživu, tuky jedlé, oleje jedlé, extrakty z chaluhy ako výživa; výživné prípravky na denné doplnenie stravy ako instantná strava alebo samostatná (vlastná) zmes, ktorá sa skladá najmä z mlieka v prášku alebo zo živočíšnych alebo zeleninových proteínov, tiež s prídavkom vitamínov alebo minerálov, alebo stopových prvkov, alebo cukru, kokos sušený.

30 - Potraviny rastlinného pôvodu patriace do tejto triedy pripravené na konzumáciu alebo konzervovanie, pekárske výrobky, cukrárske výrobky, cukrovinky, čokoládové a nečokoládové cukrovinky, bonbóny, cukor, cestoviny, korenia, žuvačky, čokoláda, kakao, čaj, výrobky čokoládové, výrobky kakaové, nugátové, želatínové, náhradky čokolády, kakaa alebo čaju, čokoládové nápoje, kokosové pekárske a cukrárske výrobky, med, müsli, trvanlivé pečivo, oblátky, tyčinky, sušienky, sucháre, keksy, biskvity, perníky; pečivové zmesi, plnky a polevy; pekárske a cukrárske výrobky obsahujúce cereálne a extrudované zložky, ryžu, sóju, obilniny, puding, pudingové zmesi, sladidlá prírodné a syntetické, zmrzlina a zmrzlinové zmesi; marcipán, fondán, prísady a príchuti s výnimkou esencií a éterických olejov do

čokolády, čokoládových výrobkov, čokoládových a nečokoládových cukrovínek, oblátok, perníkov sušienok a ďalšieho trvanlivého pečiva, do cukrárskych výrobkov a výrobkov zdravej a racionálnej výživy.

32 - Nealkoholické nápoje, ovocné alebo zeleninové šťavy a džúsy; nealkoholické nápoje obohatené vitamínmi alebo minerálmi, iónové a energetické nápoje nealkoholické, ovocné alebo zeleninové nealkoholické nápoje, nealkoholické nápoje s príchutou ovocia alebo zeleniny, minerálne vody, pramenité vody, sódová voda, voda, šumivé nealkoholické nápoje, miešané nealkoholické nápoje, paradajková šťava ako nápoj, aperitívy nealkoholické.

**(540) DIANELLA**

(731) Pelechová Hana, Ing., Durychova 1067/7, 460 01 Liberec, CZ;

(740) Knopp Juraj, Ing., CSc., Bratislava, SK;

**(210) 2908-2002**

(220) 14.10.2002

**8 (511) 29, 30, 31**

(511) 29 - Spracované orechy alebo oriešky; orechy alebo oriešky s poťahom alebo obalom; snack výrobky na báze orechov alebo orieškov; spracované semená; sušené subtropické ovocie.

30 - Ryžové krekerky (snacks); čokoládové oriešky; popcorn.

31 - Nespracované orechy alebo oriešky; nespracované semená.

**(540) FELIX**

(731) Felix Polska Sp. z o.o., Niedzwiedz 64, 32-090 Słomniki k. Krakowa, PL;

(740) Čechvalová Dagmar, Bratislava, SK;

**(210) 3760-2002**

(220) 23.12.2002

**8 (511) 19, 20, 37, 39, 40**

(511) 19 - Nekomové stavebné materiály na báze dreva vrátane polospracovaného reziva, napríklad na trámy, na dosky, na drevené panely, na preglejky, ako aj trámy, drevené dosky, panely, preglejky, drevotriekové dosky, drevovláknité dosky, palubkové a stropné, najmä kazetové obklady.

20 - Nábytkové dielce na báze dreva, ako aj povrchovo upravené drevotriekové dosky a drevovláknité dosky ako nábytkové dielce.

37 - Riadenie realizácie a realizácia priemyselných, inžinierskych, bytových a občianskych stavieb vrátane súvisiacich zemných prác, prislúchajúcich strojárskych výrobných prevádzok a strojnotechnologických zariadení, montážna, servisná a opravárenská činnosť v uvedených odboroch.

39 - Doprava, prepravovanie a skladovanie, najmä osobná a nákladná cestná doprava, sprostredkovanie dopravy, vozidiel, prenájom garáží, parkovísk a skladov.

40 - Spracovanie dreva a iné súvisiace služby v drevospracujúcom odbore, brúsenie jednoduchých pracovných nástrojov.

**(540)**



(731) Dřevozpracující družstvo, Lukavec č. 9, 394 26 Lukavec, CZ;

(740) Filípek Ján, Ing., Bratislava, SK;

**(210) 328-2003**

(220) 13.2.2003

**8 (511) 9, 16, 35, 36, 37, 41, 42**

(511) 9 - Počítačový softvér pre navrhovanie, inštalovanie, spúšťanie a prevádzkovanie aplikačných programov centrálnych počítačov a klientských-/serverových aplikačných programov; aplikačný počítačový softvér na integrovanie finančných funkcií a funkcií pre výrobu a odbytové funkcie obchodu; počítačový softvér na vedenie a riadenie služieb podporujúcich obchodnú činnosť podnikov; počítačový softvér pre zákaznícky servis.

16 - Letáky, knihy, noviny, brožúry, časopisy, reportáže, odborné časopisy, príručky a návody v oblasti vedenia a riadenia podniku a podnikovej činnosti, informačných technológií a počítačového spracovania informácií.

35 - Služby podnikového riadenia a manažmentu, a s nimi súvisiace poradenstvo, konzultácie, plánovanie a informácie; poradenstvo v oblasti marketingu obchodnej činnosti, sprostredkovanie obchodu s tovarmi počítačového hardvéru a softvéru pre tretie strany; komerčné a obchodné poradenstvo, konzultácie a informácie; obchodné konzultácie týkajúce sa fúzií podnikov, prevzatí podnikov a akvizície; analýzy v oblasti obchodnej činnosti; analýzy trhu; oceňovania a vyhodnotenie obchodnej činnosti; pomoc pri vedení a riadení komerčných aktivít a pri prieskume trhu; prieskum v oblasti komerčných aktivít; hospodársky a ekonomický prieskum a analýzy; návrh znaleckých posudkov o obchodnej činnosti; usporiadanie a vedenie odborných výstav, prehliadok a konferencií na komerčné alebo propagačné účely v obchodnej alebo riadiacej oblasti; administratívne riadenie projektov v oblasti tvorby, navrhovania, špecifikácie, inštalácie, zavádzania a realizácie informačných systémov; obchodné poradenstvo a konzultácie v oblasti obchodovania s technologickými výrobkami; poskytovanie informácií v súvislosti s poradenstvom a konzultáciami v oblasti organizácie podnikov a podnikania; uvedené služby poskytované celosvetovou sieťou služieb.

36 - Finančné služby; peňažné služby; finančné poradenstvo a analýza; financovanie rizikového kapitálu.

37 - Inštalácia, údržba a opravy počítačov, počítačových systémov, počítačových sietí a hardvéru; inštalácie, zavádzanie, údržba a opravy hardvéru aj pri počítačových systémoch a počítačových sieťach.

41 - Školenia, kurzy, semináre a praktické cvičenia v oblasti vývoja, navrhovania a zavádzania počítačového softvéru, obchodných aktivít, činnosti a riadenia obchodnej činnosti; návrh materiálov na školenia v oblasti navrhovania a zavádzania softvéru, použitia a používania softvéru,

komerčných činností a manažmentu; organizovanie výcviku a vzdelávania v učebniach; šírenie a požičiavanie kníh a iných tlačovín na vzdelávacie účely a cvičenia.

42 - Poskytovanie informácií v oblasti informačných technológií, jej používania a používania počítačov a počítačových systémov; poskytovanie informácií týkajúcich sa poradenstva v oblasti informačných technológií, používania a aplikovania počítačov a počítačových systémov a ich vývoja; inžinierske služby v oblasti počítačov, vývoj počítačových systémov, poradenstvo v oblasti používania a aplikovania počítačov a počítačových systémov, a navrhovania počítačových systémov; služby vedeckých pracovníkov v oblasti navrhovania počítačových systémov; poradenstvo v oblasti informačnej technológie; navrhovanie počítačového softvéru a internetového priestoru a internetových stránok; inštalácia, údržba a aktualizácia softvéru; sprostredkovanie uvedených služieb medzi spoločnosťami.

(540)



(731) Dallas Project Holdings Limited, spoločnosť zriadená podľa zákonov štátu Barbados, Whitepark House, White Park Road, Bridgetown, BB;

(740) Kastler Anton, Bratislava, SK;

(210) 883-2003

(220) 7.4.2003

8 (511) 3

(511) 3 - Prípravky na čistenie a leštenie povrchov dopravných prostriedkov, najmä automobilov.

(540) TEMPO

(731) DRUCHEMA, družstvo pro chemickou výrobu a služby, Služeb 3, 100 31 Praha 10, CZ;

(740) ROTT, RŮŽIČKA & GUTTMANN, v. o. s., Bratislava, SK;

(210) 1203-2003

(220) 9.5.2003

8 (511) 9, 18, 25, 28

(511) 9 - Helmy, ochrana očí, prilby, hokejové prilby.  
18 - Výrobky z kože patriace do tejto triedy, cestovné tašky, kufre, tašky pre hráčov ľadového hokeja.

25 - Hokejové dresy; vatované nohavice; návleky.

28 - Hokejové korčule; hokejové puky; hokejky vrátane brankárskych na ľadový hokej a hokejbal; čepele; chrániče na nože korčúľ; hokejový ochranný výstroj, najmä rukavice, chrániče ramien, betóny pre brankárov, ochranné vesty pre brankárov, chrániče laktov, chrániče kolien, masky na tvár, chrániče predlaktia, chrániče hrudníka a chrbta, čalúnené chrániče ramien, nákolenníky, zápästky, suspensory; futbalový výstroj, najmä náplecníky, nálaktovníky, chrániče pšťaľ, brankárske rukavice; lopty; športové náradie a náčinie patriace do tejto triedy; hry; hračky; maskoty; športové potreby patriace do tejto triedy; hokejový výstroj - lapačky, rukavice.

(540) LITEX

(731) SWISSPORT SLOVAKIA s. r. o., Horná 20, 927 00 Šaľa, SK;

(210) 1204-2003

(220) 9.5.2003

8 (511) 9, 18, 25, 28

(511) 9 - Helmy, ochrana očí, prilby, hokejové prilby.

18 - Výrobky z kože patriace do tejto triedy, cestovné tašky, kufre, tašky pre hráčov ľadového hokeja.

25 - Hokejové dresy, vatované nohavice, návleky.

28 - Hokejové korčule; hokejové puky; hokejky vrátane brankárskych na ľadový hokej a hokejbal; čepele; chrániče na nože korčúľ; hokejový ochranný výstroj, najmä rukavice, helmy, chrániče ramien, betóny pre brankárov, ochranné vesty pre brankárov, chrániče laktov, chrániče kolien, masky na tvár, chrániče predlaktia, chrániče hrudníka a chrbta, čalúnené chrániče ramien, nákolenníky, zápästky, suspensory; futbalový výstroj, najmä náplecníky, nálaktovníky, chrániče pšťaľ, brankárske rukavice; lopty; športové náradie a náčinie patriace do tejto triedy; hry; hračky; maskoty; hokejový výstroj - lapačky, rukavice; športové potreby patriace do tejto triedy.

(540) SHER - WOOD

(731) SWISSPORT SLOVAKIA s. r. o., Horná 20, 927 00 Šaľa, SK;

(210) 1293-2003

(220) 20.5.2003

8 (511) 2, 17, 19

(511) 2 - Farby, interiérové farby, fermeže, laky, farbivá, moridlá, kovy vo forme fólií a práškov pre maliarov, dekorátrov, tlačiarov a umelcov.

17 - Izolačné náterové hmoty a farby.

19 - Náterové hmoty - omietky pre stavebníctvo.

(540) HOBBY INTERIER

(731) DŮFA SLOVAKIA, spol. s r. o., Jarmočná 73, 992 01 Modrý Kameň, SK;

(740) ROTT, RŮŽIČKA & GUTTMANN, v. o. s., Bratislava, SK;

(210) 1601-2003

(220) 13.6.2003

8 (511) 6, 7, 9, 17, 19, 35, 39

(511) 6 - Surové alebo opracované kovy, výrobky z kovu, ocele a zliatin určené na priemyselné využitie (zahrnuté v tr.6), všetky druhy hutného materiálu, všetky druhy kovového spojovacieho materiálu, strojárské a stavebné kovové materiály, kovové prvky, kovové konštrukcie, iné výrobky z kovu, ktoré nie sú obsiahnuté v iných triedach.

7 - Zariadenia pre vrtné súpravy.

9 - Anódy a anódové batérie.

17 - Tesniace vybavenie zo silikónovej gumy na okná a dvere, tesniace profily, výrobky z technickej gumy zahrnuté v triede 17, gumové tesniace materiály, napenené hmoty, tiež z napeneného polystyrénu, tesniaci tmel, tesniace, lepiace a armovacie diely pre stavebníctvo, kovové izolačné fólie, materiály na izolácie, izolačné nátery,

izolačné oleje, izolačný papier, izolačné pásy, izolačná plsť, sklenená vlna ako izolačný materiál, tepelnoizolačné výrobky, materiály na tesnenie ako náhrady gumy, iné stavebné výrobky obsiahnuté v triede 17.

19 - Stavebné výrobky, stavebné výrobky surové a čiastočne spracované, ako aj nekovové stavebné výrobky a konštrukcie, všetky tieto výrobky obsiahnuté v triede 19.

35 - Činnosť účtovníckych poradcov a vedenie účtovníctva, sprostredkovateľské služby v oblasti nákupu a predaja tovaru.

39 - Cestná motorová doprava, nákladná preprava.

#### (540) Argona

(731) Argona, a. s., U Templu 8, 680 01 Boskovice, CZ;

(740) Filípek Ján, Ing., Bratislava, SK;

#### (210) 1884-2003

(220) 8.7.2003

#### 8 (511) 32, 33

(511) 32 - Nealkoholické aperitívy, nealkoholické koktaily, citronády, nealkoholické nápoje, prípravky na výrobu nápojov, nápoje z nealkoholických štiav, príchuť na výrobu nápojov, sirupy na výrobu nápojov, sladina.

33 - Alkoholické nápoje s výnimkou piva, liehoviny, alkoholické výťažky z ovocia.

#### (540) RADLER

(731) Pivovar Stein, a. s., Blumentálska 19, 816 13 Bratislava, SK;

(740) Guniš Jaroslav, Mgr., Bratislava, SK;

#### (210) 2274-2003

(220) 11.8.2003

#### 8 (511) 9, 16, 38, 42

(511) 9 - Počítače; adaptéry na počítače; komponenty a periférne vybavenie počítačov; počítačové pamäte; rozhrania na počítače; zariadenia na spracovanie dát; tlačiarne; integrované obvody; tlačéné obvody; pohony diskov; magnetofóny; počítačové stroje; vreckové kalkulačky; registračné pokladnice; faxy; videobrazovky; videonahrávače; počítačové programy; dokumentácia a inštrukčné manuály nahrané na médiu, ktoré je čitateľné strojom a týkajúce sa počítačov alebo počítačových programov; technické vybavenie počítača; technické vybavenie počítača na komerčné interakcie v oblasti globálnych počítačových sietí; počítačové programy na systémové a sieťové riadenie sieťových počítačových prostredí; zariadenia na ukladanie údajov o programovom vybavení počítačov; nosiče dát uchováajúce programy na prenos dát.

16 - Inštrukčné a školiace materiály; dokumentácia týkajúca sa počítačov alebo počítačových programov.

38 - Telekomunikačné služby, komunikácia pomocou počítačových terminálov; elektronická pošta; prenos dát pomocou počítačov; systémové a sieťové riadenie pre sieťové počítačové prostredie.

42 - Počítačové programovanie; aktualizácia programového vybavenia počítačov; projekty programového vybavenia počítačov; údržba technic-

kého a programového vybavenia počítačov; prístup k obslužným kanálom počítačových báz dát pomocou prenájmu času; technické projekčné štúdie v oblasti technického vybavenia počítačov a programového vybavenia počítačov; prenájom počítačov a programového vybavenia počítačov; služby poskytujúce užívateľovi prístup k počítačom na podnikateľské riadenie; právne služby; vedecký a priemyselný výskum.

#### (540) Tivoli

(731) International Business Machines Corporation, New Orchard Road, Armonk, New York 10504, US;

(740) Tomeš Pavol, Ing., Bratislava, SK;

#### (210) 2295-2003

(220) 14.8.2003

#### 8 (511) 7, 11

(511) 7 - Stroje na ošetrovanie rastlín a poľnohospodárskych porastov upevnené na privesných, návesných alebo samohybných vozidlách; špeciálne prístroje na tvorbu brzd; stroje na zemné práce, poľnohospodárske stroje všeobecne a predovšetkým stroje na zber, stroje na čistenie a nakladanie cukrovej repy, stroje na vykopávanie a zber zemiakov, stroje na zber paradajok, pásové výťahy; stroje a zariadenia určené priemyslu jedleho oleja a pre potravinársky priemysel; stroje a zariadenia na rafináciu vínného muštu, rybacej múčky, ovocných džúsov, citrusových plodov, paradajok; stroje na spracovanie vedľajších mäsových produktov a jedlých živočíšnych tukov, extrakciu a rafináciu jedlých olejov, separáciu zložiek, ktoré majú odlišnú hustotu z tekutých zmesí, z ktorých má jedna pevné skupenstvo; stroje pre chemické alebo farmaceutické priemyselné aplikácie.

11 - Zavlažovacie tyče, súčiastky na zavlažovacie zariadenia; stroje a zariadenia na úpravu a čistenie odpadových vôd a odvodňovanie bahna a odpadových vôd.

#### (540)



(731) BARGAM S. p. A., Via della Cooperazione 20, Imola (province of Bologna), IT;

(740) Bušová Eva, JUDr., Bratislava, SK;

#### (210) 2369-2003

(220) 20.8.2003

#### 8 (511) 1, 2, 3, 9, 16, 35, 37, 40, 41, 42

(511) 1 - Chemikálie používané pri výrobe farieb a náterov.

2 - Tlačiarenské černe, novinárske černe; flexografické farby; farebné tlačiarenské pigmenty, farbivá na výrobu tlačiarenských čierní a lakov na tlačiarenské účely; farby do tlačiarní a farby do atramentových tlačiarní; farby pre digitálne tlačiarne a tonerové náplne pre digitálne tlačiarne, tlačiarenské černe pre komerčné a priemyselné tlačiarne používané v polygrafickom priemysle.

3 - Vymývacie roztoky do tlačiarenských lisov.

9 - Laserové tlačiarne; digitálne tlačiarne; atramentové tlačiarne; ihličkové tlačiarne, počítačové tlačiarne; počítačový softvérový program umožňujúci výpočet nákladových parametrov pre tlačiarenské zákazky; počítačový hardvér a softvér na výber farieb, spracovanie obrazu a spracovanie rastrových obrazov; komponenty a diely tlačiarní.

16 - Materiály tlačené tlačiarenskou čerňou, najmä brožúry, manuály a knihy týkajúce sa tlačiarstva; ofsetové litografické predlohy.

35 - Veľkoobchodná distribúcia zaoberajúca sa tlačiarňami a farbami do tlačiarní; podnikateľské poradenstvo v oblasti tlačiarstva a umeleckej grafiky.

37 - Inštalácia, opravy a údržby tlačiarenskeho zariadenia.

40 - Polygrafia; ofsetové tlačiarstvo; zákazková výroba farbív a naväzujúcich výrobkov.

41 - Školiace služby v oblasti polygrafie.

42 - Technické poradenstvo a výskum v oblasti polygrafie; konzultačné služby, najmä poradenstvo vzťahujúce sa na výrobu farbív a výrobkov naväzujúcich na farbivá, konzultačné služby v oblasti integrácie, konzultačné služby v oblasti dizajnu, výber, zavádzania a používania digitálnych tlačiarenských systémov pre iných; poradenstvo týkajúce sa tlače a tlačiarenských postupov, predovšetkým poskytovanie záruky kvality a auditorských služieb v oblasti tlačiarenských postupov, príprav projektov tlače, nanášania farby na papier a viazania tlačenej dokumentácie s cieľom zvýšiť kvalitu, efektivitu, znížiť odpad a zvýšiť produktivitu; polygrafický dizajn, poskytovanie informácií v oblasti tlače prostredníctvom internetu; poskytovanie špecifických informácií podľa požiadaviek zákazníkov prostredníctvom internetu.

#### (540) PRECISIA

(731) FLINT INK CORPORATION, 4600 Arrowhead Drive, Ann Arbor, MI 48105-2773, US;

(740) ROTT, RŮŽIČKA & GUTTMANN, v. o. s., Bratislava, SK;

(210) 2455-2003

(220) 28.8.2003

#### 8 (511) 10, 20

(511) 10 - Vankúše na zdravotné a lekárske účely.  
20 - Vankúše.

#### (540) ANATOMIC

(731) SEGUM - trade, s. r. o., Rožňavská 1, 831 04 Bratislava, SK;

(740) Žovicová Viera, Mgr., Bratislava, SK;

(210) 2585-2003

(220) 16.9.2003

#### 8 (511) 35, 36, 42

(511) 35 - Pomoc pri riadení obchodu, poskytovanie obchodných informácií, poradenské služby v oblasti organizácie a riadenia podniku, hodnotenie dodávateľov, analýzy výkonnosti podniku, reštrukturalizačné projekty, vytváranie informačnej základne o dodávateľskú portfóliu, odborné

konzultačné a expertné služby v oblasti organizácie a riadenia podniku, systémové audity, dodávateľské audity.

36 - Služby v oblasti finančnictva, peňažníctvo - poskytovanie finančných informácií, finančné analýzy podniku.

42 - Vystavovanie dodávateľských certifikátov o akosti a kvalite, poskytovanie autorských služieb.

#### (540) S. P. Analysis

(731) Franek Zdeněk, Ing., 747 69 Pustá Polom 102, CZ;

(740) Beleščák Ladislav, Ing., Piešťany, SK;

(210) 2594-2003

(220) 16.9.2003

#### 8 (511) 41, 42

(511) 41 - Organizovanie vzdelávacích a konferenčných akcií, organizovanie mimoškolského marketingového vzdelávania, organizovanie činnosti marketingových klubov (zábavno-vzdelávacie služby), príprava lektorov pre marketingové kurzy.

42 - Spravovanie autorských práv k marketingovému kurzu SIMA-A, SIMA-B, CIMA-A, CIMA-B v SR.

(540)



(591) bordó, šedá

(731) Slovenský inštitút pre marketing, Kutlíkova 17, 851 02 Bratislava, SK;

(210) 2630-2003

(220) 18.9.2003

#### 8 (511) 5, 29, 30, 32

(511) 5 - Výrobky dietetické pre deti a chorých, chemické na lekárske účely, liečebná kozmetika na báze prírodných látok, liečebné kúpeľné výrobky, liečebné prípravky do kúpeľov, liečebné rastliny a výrobky z nich, vitamínové prípravky, vína medicínálne, multivitamíny, multiminerály, zmesi uvedených látok a prípravkov, prísady do jedla dietetické, posilňujúce a povzbudzujúce potraviny s liečivými účinkami, energeticko-výživné potraviny na liečebné účely.

29 - Želatíny na potravinárske účely.

30 - Výživové doplnky vyrobené s cieľom doplniť bežnú stravu konzumenta, ktoré môžu priaznivo ovplyvniť zdravie konzumenta patriace do tejto triedy, výživové doplnky určené na ochranu a regeneráciu kĺbov a pohybového ústrojenstva patriace do tejto triedy.

32 - Dietetické nápoje nie na lekárske účely, nápoje light, posilňujúce a povzbudzujúce nápoje.

#### (540) GelActiv Chondroitin Sulfát Komplex

(731) Renuto (Overseas) Limited, 3090 Limassol, CY;

(740) Suchoňová Katarína, JUDr., Banská Bystrica, SK;

**(210) 2631-2003**

(220) 18.9.2003

**8 (511) 5, 29, 30, 32**

(511) 5 - Výrobky diietické pre deti a chorých, chemické na lekárske účely, liečebná kozmetika na báze prírodných látok, liečebné kúpeľné výrobky, liečebné prípravky do kúpeľov, liečebné rastliny a výrobky z nich, vitamínové prípravky, vína medicínálne, multivitamíny, multiminerály, zmesi uvedených látok a prípravkov, prísady do jedla diietické, posilňujúce a povzbudzujúce potraviny s liečivými účinkami, energeticko-výživné potraviny na liečebné účely.

29 - Želatíny na potravinárske účely.

30 - Výživové doplnky vyrobené s cieľom doplniť bežnú stravu konzumenta, ktoré môžu priaznivo ovplyvniť zdravie konzumenta patriace do tejto triedy, výživové doplnky určené na ochranu a regeneráciu kĺbov a pohybového ústrojenstva patriace do tejto triedy.

32 - Diätetické nápoje nie na lekárske účely, nápoje light, posilňujúce a povzbudzujúce nápoje.

### **(540) Delpharmea Chondroitin Sulfát Komplex**

(731) Renuto (Overseas) Limited, 3090 Limassol, CY;

(740) Suchoňová Katarína, JUDr., Banská Bystrica, SK;

**(210) 2902-2003**

(220) 10.10.2003

**8 (511) 29, 35, 39**

(511) 29 - Mlieko a mliekarenské výrobky patriace do tejto triedy, najmä nátierkové maslá, smotanové nátierky, tvarohy, jogurty, syry.

35 - Inzertná a reklamná činnosť, poskytovanie pomoci pri riadení obchodu alebo priemyselných podnikov, obstarávateľská a sprostredkovateľská činnosť v oblasti obchodu, marketing, sekretárske služby.

39 - Doprava a skladovanie.

**(540)**

(591) biela, modrá

(731) Choceňská mlékárna s. r. o., Kollárova 481, 565 01 Choceň, CZ;

(740) Suchoňová Katarína, JUDr., Banská Bystrica, SK;

**(210) 2904-2003**

(220) 10.10.2003

**8 (511) 16, 29, 30**

(511) 16 - Papier, papierové a kartonážne výrobky, najmä obaly, papierové reklamné materiály, tlačoviny, fotografie, plastické obaly patriace do tejto triedy.

29 - Mlieko a mliekarenské výrobky patriace do tejto triedy, najmä jogurty, nátierkové maslá, smotanové nátierky, tvarohy, syry, kyslomliečne výrobky, mliečne nápoje s vysokým obsahom mlieka.

30 - Mrazené mliečne a smotanové krémy a zmrzliny, pudinky, káva, čaj, kakao, nálevy na ochucovanie, ľad na osvieženie.

**(540)**

(591) biela, modrá

(731) Choceňská mlékárna s. r. o., Kollárova 481, 565 01 Choceň, CZ;

(740) Suchoňová Katarína, JUDr., Banská Bystrica, SK;

**(210) 2909-2003**

(220) 10.10.2003

**8 (511) 29, 30, 32**

(511) 29 - Mlieko, iné mliečne výrobky patriace do tejto triedy, jogurty, smotana, maslo, tvaroh, syry, mliečne nápoje s vysokým obsahom mlieka, ochutené mlieko, kyslomliečne nápoje, zahustené a sušené mlieko nie pre dojčatá, smotana na šľahanie.

30 - Pudinky, mrazené mliečne a smotanové zmrzliny a krémy.

32 - Nealkoholické ovocné šťavy a ovocné nápoje.

**(540)**

(731) Bohušovická mlékárna, a. s., Brňany 125, 411 56 Bohušovice nad Ohří, CZ;

(740) Suchoňová Katarína, JUDr., Banská Bystrica, SK;

**(210) 2910-2003**

(220) 10.10.2003

**8 (511) 29, 30, 32**

(511) 29 - Mlieko, jogurty, kyslo mliečne výrobky, smotana, maslo, tvaroh, syry, mliečne nápoje a výrobky z nich patriace do tejto triedy.

30 - Mrazené mliečne a smotanové zmrzliny a krémy, pudinky.

32 - Nealkoholické ovocné šťavy a ovocné nápoje.

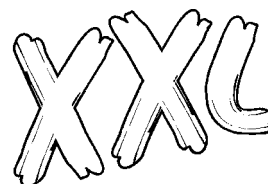
**(540)**

(731) Bohušovická mlékárna, a. s., Brňany 125, 411 56 Bohušovice nad Ohří, CZ;

(740) Suchoňová Katarína, JUDr., Banská Bystrica, SK;



**(210) 3216-2003**

(220) 31.10.2003

**8 (511) 3**

(511) 3 - Prírodné a rastlinné prípravky na starostlivosť o pleť, telo a vlasy kozmetického charakteru

**(540) HARPER BOTANICALS**

(731) Lifestyles International Holdings Corporation, 57/63 Line Wall Road, Gibraltár, GI;

(740) Žovicová Viera, Mgr., Bratislava, SK;

**(210) 3220-2003**

(220) 3.11.2003

**8 (511) 32, 33, 35**

(511) 32 - Minerálne a sýtené vody a iné nealkoholické nápoje; ovocné nápoje a ovocné šťavy; sirupy a iné prípravky na výrobu nápojov.

33 - Alkoholické nápoje okrem piva.

35 - Reklamná činnosť; obchodný manažment; obchodná správa; administratívne práce.

**(540) HOOP - HOOPÍK**

(731) Vladimír Zuzák - GALIMO, Kolonia 1015/5, 924 00 Galanta, SK;

**(210) 3318-2003**

(220) 13.11.2003

**8 (511) 9, 16, 18, 25, 28, 35, 42**

(511) 9 - Prístroje a nástroje vedecké, námorné, geodetické, fotografické, filmové, optické, prístroje na váženie, meranie, signalizáciu, kontrolu (inšpekciu), záchranu a prístroje na vyučovanie; prístroje a nástroje na vedenie, prepínanie, premenu, akumuláciu, reguláciu alebo usmerňovanie elektrického prúdu; prístroje na záznam, prevod, reprodukciu zvuku alebo obrazu; magnetické nosiče zvukových záznamov, gramofónové platne, automatické distribútor a mechanizmy prístrojov na mince; zapisovacie pokladnice, počítačie stroje, prístroje na spracovanie informácií a počítače, hasiace prístroje; audiokazety, fonografické nahrávky, kompaktné disky, videokazety, laserové videodisky, digitálne videodisky, digitálne pružné disky, CD-ROMY; floppy disky; filmy, ďalekohľady; okuliare, slnečné okuliare, puzdrá na okuliare, retiazky na okuliare, slúchadlá, mikrofóny, prehrávače kompaktných diskov, nahrávače kompaktných diskov, DVD prehrávače, DVD nahrávače, videá, nahrávače videokaziet, prehrávače audiokaziet, nahrávače audiokaziet, MP3 prehrávače, MP3 nahrávače, minidisky, videokamery, počítače, laptopy, počítačové hry, videohry, softvér, hardvér, počítačové klávesnice, počítačové monitory, disketové jednotky, modemy, tlačiarne, myši, podložky pod myš, podložky pod zápästie a pleca pri používaní počítačov, osobný digitálny asistent, prenosné telekomunikačné zariadenie na vysielanie správ, pagery, príručné krátkovlnné vysielajúce, telefóny, mobilné telefóny, príslušenstvo k mobilným telefónom patriace do tejto triedy, fotoaparáty, digitálne fotoaparáty, video kamery, rádiá, televízory, GPS, počítačky, prilby na bicykle, neónové reklamy, moduly do videohier a disky, moduly do počítačových hier, počítačové disky s hrami.

16 - Papier, lepenka a výrobky z týchto materiálov, ktoré nie sú zahrnuté do iných tried, tlačiarenské výrobky, potreby na knižné väzby, piernický tovar, lepidlá pre piernictvo alebo domácnosť, materiál pre umelcov, štetce, písacie stroje a kancelárske potreby (okrem nábytku), učebné a vyučovacie pomôcky s výnimkou prístrojov; plastické obaly (nezaradené do iných tried), tlačiarenské stereotypy a štočky; adresáre, albumy na fotografie, otláčky, poznámkové bloky, telefónne zoznamy, umelecké škatuľky, kresliaci papier, súpravy na maľovanie, pamätníčky, detské albumy, diáre, usporiadače, knižné zarážky, záložky, knihy, obaly na knihy, kalendáre, darčekové blahoželania, blahoželania z papiera, komiksy, knihy pre deti, modelovacie pasty, maľovanky, kreslené príbehy, humoristické knihy, ozdoby z dekoračného papiera, papierové dekorácie na party, papierové klobúčiky na party, papierové servítky, papierové tácie, papierové tácie na pivo, papierové obrusy, papierové ozdoby na torty, papierové vrecká na party, papierové škatule, darčekový baliaci papier, papierové ozdobné mašle, časopisy, periodiká, noviny, perá, guľôčkové perá, tužky, peračníky, kriedy, farebné ceruzky, piernické potreby, nálepky, plagáty, poznámkové zošity, poznámkové bloky, gummy, strúhadlá na ceruzky, zošívачky, listový papier, obálky, ťažidlá, pravítka, fotografie, pohľadnice, kartičky, školské tabule.

18 - Koža, usne, koženky a výrobky z týchto materiálov nezahrnuté v iných triedach; kože zo zvierat, kufre, slnečníky, biče a sedlárske výrobky; atletické tašky, detské batohy, batohy, plážové batohy, brašne na knihy, tašky na plienky, vrecia, napríklad na kempingové potreby, tašky na cvičebné úbory, dámske kabelky, mešce na drobné, tašky, batohy, ľadvinky, nákupné tašky, dáždniky a obaly na dáždniky, peňaženky, batožina, príručná batožina, kabelky, vychádzkové palice.

25 - Odevy, obuv, pokrývky hlavy; plavky, plážové oblečenie, remienky, podbradníky, spodná bielizeň, svetre, pletené vesty, Halloween kostýmy, šaty, rukavice, klobúky, čiapky, pletený tovar, detské oblečenie, bundy, rukavice, pyžamá, župany, nočné tričká, šaty, nohavice, sukne, tepláky, mikiny, tričká, krátke nohavice, dupačky, tričká, tielka, vesty, svetríky, kravaty, čelenky, chrániče uší proti chladu, potníky na zápästie, sukne, oblečenie na cvičenie, oblečenie na džoging, kabáty, trikoty na cvičenie, nánožníky nie elektricky vyhrievané, pančuchy, pančuchové nohavice, podkolenky, ponožky, obuv, atletická obuv, papuče, vysoké topánky, sandále, plášte do dažďa.

28 - Potreby na gymnastiku a šport, nezahrnuté v iných triedach, hračky, hry a veci na hranie, gumové loptičky, guľôčky, akčné figúrky a príslušenstvo, akčné hry, bábiky plnené korálikmi, plyšové hračky, balónky, loptičky na golf, rukavice na golf, značkovadlá pre golfové loptičky, bejzbalové loptičky, basketbalové lopty, tenisové loptičky, výbava na bedminton, stoly na stolný tenis vrátane príslušenstva, pálok a loptičiek, všetko v rámci tejto triedy, kolieskové korčule,

in-line korčule, body boards, dosky na surfovanie, skejtbordy a skejtbordové tašky, sánky, tobogany, hračky do kúpeľa, detské hodinky ako hračky, detské šperky ako hračky, švihadlá, stolné hry, stavebnice, karty na hranie, vybavenie na hranie kariet, bábiky a oblečenie pre bábiky, vybavenie pre bábiky, detská kozmetika na hranie, príručné počítačové hry s výnimkou automatov fungujúcich po pripojení na televízne prijímače, hračky na detské postieľky, chodidlá, manipulačné hračky, hádanky, draky, mobily ako hračky, telefóny ako hračka, vysielačky ako hračka, hudobné skrinky ako hračka, malé pozornosti na party vo forme hračiek, nafukovacie hračky do bazénov, nafukovacie plážové lopty, vedierka na hranie a náradie na hranie, viacúčelové hračky, naťahovacie hračky, terčové hry, hračky typu disku na hádzanie, luky a šípy, dopravné prostriedky ako hračky, autíčka, nákladné autá ako hračky, bicykle ako hračky, modelárske súpravy, rakety, meče ako hračky, pištole ako hračky, puzdrá na pištole ako hračky, hudobné hračky, šípové súpravy na hranie, bublifuky a chemické súpravy na hranie, figuríny na hranie a ich príslušenstvo, detské lavičky ako hračky, bábkové divadlo, jo-jo, masky, kúzelnícke súpravy, pinball, hry typu pinball, hračky na vodu, praky, 3D premietacie pre deti ako hračky, prístroje na videohry s výnimkou prístrojov fungujúcich po pripojení na televízne prijímače, stolné hry na mince a stolné hry, akčné hračky na baterky, elektrické akčné hračky, vozidlá ako hračky, transformovateľní roboti, domčeky na hranie, nábytok a vybavenie kuchyne ako hračky, detské stany, detské kempingová výbava ako hračky, hračky pre domáce zvieratá, ozdoby na vianočné stromčeky s výnimkou osvetľovacích telies a cukrovíniok, obaly na skejtbordy.

35 - Propagačná činnosť, pomoc pri riadení obchodnej činnosti, obchodná administratíva, kancelárske práce, reklama, distribúcia propagačných materiálov, prenájom reklamných priestorov, zaisťovanie predplatného, obchodné poradenstvo a poradenstvo manažmentu, tvorba, správa a dopĺňanie počítačových databáz, obchodný manažment hotelov, tematických parkov a zábavných parkov, usporiadávanie výstav na obchodné alebo reklamné účely, štúdium, prieskum a informácie o trhu, styk s verejnosťou, maloobchodné služby obchodných domov a supermarketov, hromadná ponuka rozličných výrobkov zákazníkom prostredníctvom televízneho vysielania, internetu, zásielkovej služby alebo prostredníctvom ďalších médií, organizácia a poskytovanie činností a propagačných darčiekov a tovarov prostredníctvom systémov bodov za lojalitu alebo inak.

42 - Vedecké a technologické služby a s nimi spojený výskum a návrhy, priemyselné analýzy a výskum, návrh a vývoj počítačového hardvéru a softvéru, právne služby, hosting, tvorba a správa webových stránok, dizajnové baliace služby, grafický dizajn.

#### (540) JETIX

(731) DISNEY ENTERPRISES, INC., 500 South Buena Vista Street, Burbank 91521, California, US;

(740) Bušová Eva, JUDr., Bratislava, SK;

(210) 3376-2003

(220) 19.11.2003

8 (511) 6, 9, 12, 16, 35, 38

(511) 6 - Kovové zámky s výnimkou elektrických.

9 - Dáta, databáza a iné informačné produkty na magnetických a optických nosičoch, nosiče dát všetkých druhov patriacich do triedy 9, prístroje a zariadenia pre elektronické siete, multimediálne aplikácie, multimediálne informačné katalógy, elektronické časopisy, elektronické periodiká a knihy v elektronickej podobe stiahnuté z telekomunikačnej siete, nahraný softvér na CD a DVD diskoch a magnetických nosičoch, zvukové a obrazové záznamy na optických, magnetických a magneticko-optických nosičoch, telefónne prístroje a príslušenstvo, telefónne automaty, zariadenia pre telefónne ústredne, mobilné telefóny vrátane príslušenstva, zariadenia pre mobilné rádiotelefónne siete, všetky telekomunikačné prístroje a zariadenia zatriedené v triede 9, stroje na záznam, prenos, a reprodukciu zvuku alebo obrazu, kancelárska a výpočtová technika patriaca do tejto triedy, elektrické zámky.

12 - Mechanické zabezpečovacie zariadenia proti odcudzeniu motorových vozidiel, bezpečnostné zámky všetkých druhov patriace do tejto triedy, stavebné vložkové systémy a mechanické zamknacie zariadenia pre automobily, zámky na zamknutie radiacej páky a iných pohyblivých častí automobilu, odnímateľné zatváracie závory na volant, elektronické zabezpečovacie zariadenia proti odcudzeniu motorových vozidiel, najmä imobilizéry, alarmy, centrálné zamykanie automobilov, centrálné sťahovanie a dvíhanie okien.

16 - Periodické a neperiodické publikácie, knihy, učebnice a učebné pomôcky okrem prístrojov a materiálov na výučbu, časopisy, brožúry, fotografie, informačné produkty na papierových nosičoch, letáky, plagáty, dáta a databázy na papierových nosičoch, tlačené reklamné, propagačné a úžitkové manuály.

35 - Poskytovanie multimediálnych informácií v oblasti obchodu, najmä v oblasti obchodu so zabezpečovacími zariadeniami pre dopravné prostriedky, komerčné využitie internetu na poskytovanie služieb patriacich do triedy 35 v oblastiach komerčných internetových médií a vyhľadávacích služieb, on-line inzercia, reklamné, inzertné a propagačné služby, marketing a obchodná činnosť v uvedených službách, maloobchodný predaj tovarov patriacich do triedy 9 prostredníctvom elektronického obchodu s využitím celosvetovej komunikačnej siete.

38 - Prenos a zobrazovanie informácií v elektronickej podobe prostredníctvom internetu, poskytovanie telekomunikačného pripojenia do svetovej počítačovej siete, služby zabezpečujúce audiovizuálne komunikácie prostredníctvom informačných a telekomunikačných sietí, napr. počítačovej siete internet, satelitu a pod., rozširovanie, zverejňovanie a prenos informácií, dát a správ prostredníctvom informačných a telekomunikačných prostriedkov a sietí, šírenie elektronických časopisov, elektronických periodík a kníh v elektronickej podobe prostredníctvom počítačovej siete, pomocou satelitov - ako telekomunikačná služba.

**(540) DEFEND magazín**

(731) ROYAL DEFEND HOLDING, a. s., Ostrovského 3/253, Ženské domovy, 155 00 Praha 5, CZ;  
 (740) Filípek Ján, Ing., Bratislava, SK;

**(210) 3377-2003**

(220) 19.11.2003

**8 (511) 6, 9, 12, 16, 35, 38**

(511) 6 - Kovové zámky s výnimkou elektrických.

9 - Dáta, databáza a iné informačné produkty na magnetických a optických nosičoch, nosiče dát všetkých druhov patriacich do triedy 9, prístroje a zariadenia pre elektronické siete, multimediálne aplikácie, multimediálne informačné katalógy, elektronické časopisy, elektronické periodiká a knihy v elektronickej podobe stiahnuté z telekomunikačnej siete, nahraný softvér na CD a DVD diskoch a magnetických nosičoch, zvukové a obrazové záznamy na optických, magnetických a magneticko-optických nosičoch, telefónne prístroje a príslušenstvo, telefónne automaty, zariadenia pre telefónne ústredne, mobilné telefóny vrátane príslušenstva, zariadenia pre mobilné rádiodielefónne siete, všetky telekomunikačné prístroje a zariadenia zatriedené v triede 9, stroje na záznam, prenos, a reprodukciu zvuku alebo obrazu, kancelárska a výpočtová technika patriaca do tejto triedy, elektrické zámky.

12 - Mechanické zabezpečovacie zariadenia proti odcudzeniu motorových vozidiel, bezpečnostné zámky všetkých druhov patriace do tejto triedy, stavebné vložkové systémy a mechanické zamkávacie zariadenia pre automobily, zámky na zamknutie radiacej páky a iných pohyblivých častí automobilu, odnímateľné zatváracie závory na volant, elektronické zabezpečovacie zariadenia proti odcudzeniu motorových vozidiel, najmä imobilizéry, alarmy, centrálné zamykanie automobilov, centrálné sťahovanie a dvíhanie okien.

16 - Periodické a neperiodické publikácie, knihy, učebnice a učebné pomôcky okrem prístrojov a materiály na výučbu, časopisy, brožúry, fotografie, informačné produkty na papierových nosičoch, letáky, plagáty, dáta a databázy na papierových nosičoch, tlačené reklamné, propagačné a úžitkové manuály.

35 - Poskytovanie multimediálnych informácií v oblasti obchodu, najmä v oblasti obchodu so zabezpečovacími zariadeniami pre dopravné prostriedky, komerčné využitie internetu na poskytovanie služieb patriacich do triedy 35 v oblastiach komerčných internetových médií a vyhľadávacích služieb, on-line inzercia, reklamné, inzertné a propagačné služby, marketing a obchodná činnosť v uvedených službách, maloobchodný predaj tovarov patriacich do triedy 9 prostredníctvom elektronickeho obchodu s využitím celosvetovej komunikačnej siete.

38 - Prenos a zobrazovanie informácií v elektronickej podobe prostredníctvom internetu, poskytovanie telekomunikačného pripojenia do svetovej počítačovej siete, služby zabezpečujúce audiovizuálne komunikácie prostredníctvom informačných a telekomunikačných sietí, napr. počítačovej siete internet, satelitu a pod., rozširovanie, zverejňovanie a prenos informácií, dát

a správ prostredníctvom informačných a telekomunikačných prostriedkov a sietí, šírenie elektronických časopisov, elektronických periodík a kníh v elektronickej podobe prostredníctvom počítačovej siete, pomocou satelitov - ako telekomunikačná služba.

**(540)**

(731) ROYAL DEFEND HOLDING, a. s., Ostrovského 3/253, Ženské domovy, 155 00 Praha 5, CZ;

(740) Filípek Ján, Ing., Bratislava, SK;

**(210) 3378-2003**

(220) 19.11.2003

**8 (511) 6, 9, 12, 16, 35, 38**

(511) 6 - Kovové zámky s výnimkou elektrických.

9 - Dáta, databáza a iné informačné produkty na magnetických a optických nosičoch, nosiče dát všetkých druhov patriacich do triedy 9, prístroje a zariadenia pre elektronické siete, multimediálne aplikácie, multimediálne informačné katalógy, elektronické časopisy, elektronické periodiká a knihy v elektronickej podobe stiahnuté z telekomunikačnej siete, nahraný softvér na CD a DVD diskoch a magnetických nosičoch, zvukové a obrazové záznamy na optických, magnetických a magneticko-optických nosičoch, telefónne prístroje a príslušenstvo, telefónne automaty, zariadenia pre telefónne ústredne, mobilné telefóny vrátane príslušenstva, zariadenia pre mobilné rádiodielefónne siete, všetky telekomunikačné prístroje a zariadenia zatriedené v triede 9, stroje na záznam, prenos, a reprodukciu zvuku alebo obrazu, kancelárska a výpočtová technika patriaca do tejto triedy, elektrické zámky.

12 - Mechanické zabezpečovacie zariadenia proti odcudzeniu motorových vozidiel, bezpečnostné zámky všetkých druhov patriace do tejto triedy, stavebné vložkové systémy a mechanické zamkávacie zariadenia pre automobily, zámky na zamknutie radiacej páky a iných pohyblivých častí automobilu, odnímateľné zatváracie závory na volant, elektronické zabezpečovacie zariadenia proti odcudzeniu motorových vozidiel, najmä imobilizéry, alarmy, centrálné zamykanie automobilov, centrálné sťahovanie a dvíhanie okien.

16 - Periodické a neperiodické publikácie, knihy, učebnice a učebné pomôcky okrem prístrojov a materiály na výučbu, časopisy, brožúry, fotografie, informačné produkty na papierových nosičoch, letáky, plagáty, dáta a databázy na papierových nosičoch, tlačené reklamné, propagačné a úžitkové manuály.

35 - Poskytovanie multimediálnych informácií v oblasti obchodu, najmä v oblasti obchodu so zabezpečovacími zariadeniami pre dopravné prostriedky, komerčné využitie internetu na poskytovanie služieb patriacich do triedy 35 v oblastiach komerčných internetových médií a vyhľadávacích služieb, on-line inzercia, reklamné, inzertné a propagačné služby, marketing a obchodná činnosť v uvedených službách, maloobchodný predaj tovarov patriacich do triedy 9

prostredníctvom elektronického obchodu s využitím celosvetovej komunikačnej siete.

38 - Prenos a zobrazovanie informácií v elektronickej podobe prostredníctvom internetu, poskytovanie telekomunikačného pripojenia do svetovej počítačovej siete, služby zabezpečujúce audiovizuálne komunikácie prostredníctvom informačných a telekomunikačných sietí, napr. počítačovej siete internet, satelitu a pod., rozširovanie, zverejňovanie a prenos informácií, dát a správ prostredníctvom informačných a telekomunikačných prostriedkov a sietí, šírenie elektronických časopisov, elektronických periodík a kníh v elektronickej podobe prostredníctvom počítačovej siete, pomocou satelitov - ako telekomunikačná služba.

(540)



(591) zelená

(731) ROYAL DEFEND HOLDING, a. s., Ostrovského 3/253, Ženské domovy, 155 00 Praha 5, CZ;

(740) Filípek Ján, Ing., Bratislava, SK;

(210) 3381-2003

(220) 19.11.2003

8 (511) 7, 8, 9, 11, 16, 21

(511) 7 - Elektrické mlynčeky všetkých druhov určených pre domácnosť, elektrické otváratele konzerv, elektrické kladivá, elektrické lisy na ovocie pre domácnosť, elektrické šľahače, umývačky riadu, elektrické nože a nožnice, odsávače prachu a nečistôt, reťazové píly, práčky a odstredivky pre práčovne, vysávače a zariadenia na odstraňovanie prachu vrátane hadíc pre vysávače, kosačky na trávu, elektrické strihacie strojčeky vrátane strojčekov na zvieraciu srst', striekacie pištole na striekanie farby, šijacie stroje, elektrické ručné vítačky, elektrické ventilátory ako súčasť strojov.

8 - Mechanické (ručné) nástroje a náradie, holiace súpravy, neelektrické holiace strojčeky, holiace čepielky, žiletky, nožnice na strihanie fúzov a srsti zvierat, naberačky, lyžice na naberanie, nože a nožiarsky tovar vrátane príborov a sekáčov na mäso a zeleninu, ručné nástroje a náradie vrátane záhradníckeho, záhradnícke nožnice, ručné žacie strojčeky na trávniky, elektrické holiace strojčeky, depilačné prístroje, elektrické kulmy na vlasy.

9 - Akustické poplašné zariadenia, elektrické bzučiaky, batérie do vreckových lúčok, elektrické batérie - články, časové spínače, čipy, integrované obvody, čističe nosičov záznamu zvuku, diaľkové ovládače, magnetické disky, kompaktné disky (audio- a video-), optické disky CD-ROM, nahrané disky, antény, reproduktory, amplióny rádia, autorádia, diktafony, gramofóny, magnetické a optické nosiče dát, magnetické a optické zosilňovače, magnetofóny a magnetoskopy, audiovizuálne zariadenia na výučbu, magnetické pásky, pásky na čistenie nahrávacích hláv, pásky

na zvukové záznamy, videorekordéry, monitory, mikrofóny, faxy, faxovacie prístroje, modemy, interkomy na vnútorné spojenie, fotoaparáty, statívy pre fotoaparáty, elektrické káble, vreckové kalkulačky, filmové kamery, fotokopírky patriace do tejto triedy, meracie prístroje, elektricky vyhrievané natáčky, elektrické spájkovačky, počítače a všetko súvisiace príslušenstvo patriace do tejto triedy vrátane pružných diskov a diskiet pre počítače, prehrávače kaziet a kompaktných diskov, audio- a videoprijímače, prístroje na nahrávanie a reprodukciu zvuku a obrazu, televízory, telefónne prístroje vrátane mobilných, váhy a vážiace prístroje, vysielacky a vysielacie zariadenia, elektrické žehličky, elektrické akumulátory, antény, hudobné automaty, hracie automaty uvádzané do činnosti vhođením mince, blikajúce prístroje (svetelná signalizácia), elektrické cievky, elektrické bzučiaky, prístroje na zaznamenávanie času, čítačky čiarového kódu, detektory, diapozitívy, diaprojektory, svetelné dopravné značky, elektrické zariadenia na ničenie hmyzu, expozimetre, ďalekohľady, navigačné prístroje, slúchadla, softvér, predaj softvéru pre prístup do systému internet a na využívanie týchto systémov, programové vybavenie umožňujúce elektronické obchodovanie, počítačový hardvér, elektronické periodiká a časopisy v elektronickej podobe, všetky iné elektrické prístroje a prístroje na záznam, prevod a reprodukciu zvuku alebo obrazu patriace do tejto triedy.

11 - Baterky, lampáše, vreckové elektrické lampáše, bezpečnostné lampy, plynové bojler, vykurovacie články a vyhrevné dosky, elektrické vykurovacie telesá, zmiešavacie batérie pre vodovodné potrubia (aj pákové), drezy, inštalovaný materiál pre vane, kohúty a kohútiky pre potrubia, kúpeľňové armatúry, sprchovacie kabíny, kúpacie vane, elektrické kávovary (filtračné), elektrické lampy, tienidlá na lampy, elektrické kanvice, filtre na pitnú vodu, hrnce na fritovanie - fritézy, grily a opekače chleba, toustovače, chladničky, mrazičky, mraziace boxy, mraziace prístroje a klimatizačné zariadenia, zvlhčovacie zariadenia, kuchynské odsávacie zariadenia - digestory, zariadenia na ohrev teplej vody, osvetľovacie prístroje a zariadenia, rúry na pečenie, teplovzdušné rúry, plynové zapalovače, ponorné ohrievače, elektrické radiátory, elektrické vykurovacie telesá na priame vykurovanie, stolové variče, sušiče na vlasy, ventilátory a ventilačné zariadenia, elektrické vetráky a stropné vetráky, zvlhčovače vzduchu, žiarivky na osvetlenie, žiarovky a iné prístroje na osvetlenie, kúrenie, varenie, chladenie, sušenie, vetranie, patriace do tejto triedy, súčasť a náhradné diely ohrievačov vody.

16 - Kopírovacie stroje a zariadenia.

21 - Ručné kuchynské strojčeky na mletie mäsa.

(540)



(731) OKAY REAL, spol. s r. o., Kšírova 32, 619 00 Brno, CZ;

(740) Filípek Ján, Ing., Bratislava, SK;

**(210) 3382-2003**

(220) 19.11.2003

**8 (511) 7, 8, 9, 11, 16, 21**

(511) 7 - Elektrické mlynčeky pre domácnosť všetkých druhov, elektrické otváratele konzerv, elektrické kladivá, pneumatikové kladivá, elektrické lisy na ovocie pre domácnosť, elektrické šľahače, umývačky riadu, elektrické nože a nožnice, odsávače prachu a nečistôt, reťazové píly, práčky a odstredivky pre práčovne, vysávače a zariadenia na odstraňovanie prachu vrátane hadíc k vysávačom, kosačky na trávu, elektrické strihacie stroje vrátane strojčekov na zvieraciu srst', striekacie pištole na striekanie farby, šijacie stroje, elektrické ručné vŕtačky, žehliace stroje, elektrické ventilátory ako súčasť strojov.

8 - Mechanické (ručné) nástroje a náradie, holiace súpravy, neelektrické holiace strojčeky, holiace čepeľky, žiletky, nožnice na strihanie fúzov a srsti zvierat, naberačky, lyžice na nabranie, nože a nožiarsky tovar vrátane príborov a sekáčov na mäso a zeleninu, ručné nástroje a náradie vrátane záhradníckeho, záhradnícke nožnice, ručné žacie strojčeky na trávniky, elektrické holiace strojčeky, depilačné prístroje, elektrické kulmy na vlasy.

9 - Akustické poplašné zariadenia, elektrické bzučiaky, batérie do vreckových lúčok, elektrické batérie - články, časové spínače, čipy, integrované obvody, čističe nosičov záznamu zvuku, diaľkové ovládače, magnetické disky, kompaktné disky (audio- a video-), optické disky CD-ROM, nahrané disky, antény, reproduktory, amplióny, rádia, autorádia, diktafóny, gramofóny, magnetické a optické nosiče dát, magnetické a optické zosilňovače, magnetofóny a magnetoskopy, audiovizuálne zariadenia na výučbu, magnetické pásky, pásky na čistenie nahrávacích hláv, pásky na zvukové záznamy, videorekordéry, monitory, mikrofóny, faxy, faxovacie prístroje, modemy, interkomy pre vnútorné spojenie, fotoaparáty, statívy pre fotoaparáty, elektrické káble, vreckové kalkulačky, filmové kamery, fotokopírky patriace do tejto triedy, meracie prístroje, elektricky vyhrievané nátáčky, elektrické spájkovačky, počítače a všetko súvisiace príslušenstvo patriace do triedy 9 vrátane pružných diskov, diskiet pre počítače, prehrávače kaziet kompaktných diskov, audio- a videoprijímače, prístroje na nahrávanie a reprodukciu zvuku a obrazu, televízory, telefónne prístroje vrátane mobilných, váhy a vážiacie prístroje, vysielačky a vysielacie zariadenia, elektrické žehličky, elektrické akumulátory, antény, hudobné automaty, hracie automaty uvádzané do činnosti vhadením mince, blikajúce prístroje - svetelná signalizácia, elektrické cievky, elektrické bzučiaky, prístroje na zaznamenávanie času, čítačky čiarového kódu, detektory, diapozitívy, diapozitívky, svetelné dopravné značky, elektrické zariadenia na ničenie hmyzu, expozimetre, ďalekohľady, navigačné prístroje, slúchadlá, softvér, softvér pre prístup do systému internet a na využívanie týchto systémov, programové vybavenie umožňujúce elektronické obchodovanie, počítačový hardvér, elektronické periodiká a časopisy v elektronickej podobe, všetky iné elektrické prístroje a prístroje na záznam, prevod a reprodukciu zvuku alebo obrazu patriace do tr. 9.

11 - Baterky, lampáše, vreckové elektrické lampáše, bezpečnostné lampy, plynové bojler, vykurovacie články a vyhrevné dosky, elektrické vykurovacie telesá, zmiešavacie batérie pre vodovodné potrubia (aj pákové), drezy, inštalovaný materiál pre vane, kohúty a kohútiky pre potrubia, kúpeľňové armatúry, sprchovacie kabíny, kúpacie vane, elektrické kávovary (filtračné), elektrické lampy, tienidlá na lampy, elektrické kanvice, filtre na pitnú vodu, fritovacie hrnce - fritézy, grily a opekače chleba, toustovače, chladničky, mrazničky, mraziace boxy, mraziace prístroje, klimatizačné zariadenia, zvlhčovacie zariadenia, kuchynské odsávacie zariadenia - digestory, zariadenia na ohrev vody, súčasť a náhradné diely pre ohrievače vody, osvetľovacie prístroje a zariadenia, rúry na pečenie, teplovzdušné rúry, plynové zapaľovače, ponorné ohrievače, elektrické radiátory, elektrické vykurovacie telesá na priame vykurovanie, stolové variče, sušiče na vlasy, ventilátory, ventilačné zariadenia, elektrické vetráky a stropné vetráky, zvlhčovače vzduchu, žiarivky pre osvetlenie, žiarovky a iné prístroje na osvetlenie, kúrenie, varenie, chladenie, na sušenie, na vetranie, patriace do triedy 11.

16 - Kopírovacie stroje a zariadenia.

21 - Ručné kuchynské strojčeky na mletie mäsa.

**(540)****nikai**

(731) OKAY REAL, spol. s r. o., Kšírova 32, 619 00 Brno, CZ;

(740) Filípek Ján, Ing., Bratislava, SK;

**(210) 3490-2003**

(220) 28.11.2003

**8 (511) 29, 30, 32**

(511) 29 - Mliečne a mliekarenské výrobky, krémy, jogurty, syry, mrazené ovocné krémy.

30 - Zmrzlina, mrazené zmrzlinové výrobky, mrazené krémy.

32 - Nealkoholické nápoje.

**(540) STRAVÁČEK**

(731) Mlékárna Kunín, a. s., 742 53 Kunín, CZ;

(740) Filípek Ján, Ing., Bratislava, SK;

**(210) 3491-2003**

(220) 28.11.2003

**8 (511) 6, 9, 12, 35**

(511) 6 - Kovové bezpečnostné zámky s výnimkou elektrických.

9 - Telefónne prístroje a príslušenstvo, telefónne automaty, technické zariadenie telefónnych ústrední, mobilné telefóny vrátane príslušenstva, zariadenia pre mobilné rádiotelefónne siete, iné telekomunikačné prístroje a zariadenia patriace do tejto triedy 9, stroje na záznam, prenos a reprodukciu zvuku alebo obrazu.

12 - Mechanické zabezpečovacie zariadenia proti odcudzeniu motorových vozidiel, stavebné vložkové systémy a mechanické zamykacie zariadenia na automobily, to jest zámky na uzamykanie

riadiacej páky a iných pohyblivých častí automobilu, odnímateľné zatváracie závory na volant, elektronické zabezpečovacie zariadenia proti odcudzeniu motorových vozidiel, hlavne imobilizéry, alarmy, lokátory, satelitné a mobilné komunikačné zariadenia na ochranu dopravných prostriedkov, centrálné zamykanie automobilov, centrálné elektronické sťahovanie a dvíhanie okien.

35 - Sprostredkovanie obchodných záležitostí, sprostredkovateľské služby v oblasti obchodu, obchodný manažment, podnikové a podnikateľské poradenstvo, obchodný prieskum.

**(540) DEFEND LOCATOR**

(731) ROYAL DEFEND HOLDING, a. s., Ostrovského 3/253, Ženské domovy, 155 00 Praha 5, CZ;  
(740) Filípek Ján, Ing., Bratislava, SK;

**(210) 3492-2003**

(220) 28.11.2003

**8 (511) 6, 9, 12, 35**

(511) 6 - Kovové bezpečnostné zámky s výnimkou elektrických.

9 - Telefónne prístroje a príslušenstvo, telefónne automaty, technické zariadenie telefónnych ústrední, mobilné telefóny vrátane príslušenstva, zariadenia pre mobilné rádiotelefónne siete, iné telekomunikačné prístroje a zariadenia patriace do tejto triedy 9, stroje na záznam, prenos a reprodukciu zvuku alebo obrazu.

12 - Mechanické zabezpečovacie zariadenia proti odcudzeniu motorových vozidiel, stavebné vložkové systémy a mechanické zamykacie zariadenia na automobily, to jest zámky na uzamykanie riadiacej páky a iných pohyblivých častí automobilu, odnímateľné zatváracie závory na volant, elektronické zabezpečovacie zariadenia proti odcudzeniu motorových vozidiel, hlavne imobilizéry, alarmy, lokátory, satelitné a mobilné komunikačné zariadenia na ochranu dopravných prostriedkov, centrálné zamykanie automobilov, centrálné elektronické sťahovanie a dvíhanie okien.

35 - Sprostredkovanie obchodných záležitostí, sprostredkovateľské služby v oblasti obchodu, obchodný manažment, podnikové a podnikateľské poradenstvo, obchodný prieskum.

**(540) LOCATOR DEFEND**

(731) ROYAL DEFEND HOLDING, a. s., Ostrovského 3/253, Ženské domovy, 155 00 Praha 5, CZ;  
(740) Filípek Ján, Ing., Bratislava, SK;

**(210) 3493-2003**

(220) 28.11.2003

**8 (511) 29, 30, 32**

(511) 29 - Mliečne a mliekarenské výrobky, krémy, jogurty, syry, mrazené ovocné krémy.

30 - Zmrzlina, mrazené zmrzlinové výrobky, mrazené krémy.

32 - Nealkoholické nápoje.

**(540)**

(591) červená, modrá, žltá, biela, bledokremová  
(731) Mlékárna Kunín, a. s., 742 53 Kunín, CZ;  
(740) Filípek Ján, Ing., Bratislava, SK;

**(210) 3517-2003**

(220) 1.12.2003

**8 (511) 3**

(511) 3 - Kozmetické prípravky.

**(540) PRINCESS CREAM**

(731) Alphaduct, a. s., Na Příkopě 12, 110 00 Praha, CZ;  
(740) Beleščák Ladislav, Ing., Piešťany, SK;

**(210) 3521-2003**

(220) 1.12.2003

**8 (511) 3**

(511) 3 - Kozmetické prípravky.

**(540) QUEEN NIGHT CREAM**

(731) Alphaduct, a. s., Na Příkopě 12, 110 00 Praha, CZ;  
(740) Beleščák Ladislav, Ing., Piešťany, SK;

**(210) 3556-2003**

(220) 4.12.2003

**8 (511) 16, 35, 41**

(511) 16 - Fotografie.

35 - Organizovanie súťaží na obchodné a reklamné účely; organizovanie sprievodných akcií k súťažiam na obchodné a reklamné účely; organizovanie spoločenských podujatí na obchodné a reklamné účely.

41 - Organizovanie a vedenie súťaží na zábavné, kultúrne a vzdelávacie účely; organizovanie sprievodných akcií k súťažiam na zábavné, kultúrne a vzdelávacie účely; organizovanie spoločenských podujatí na účely zábavné, kultúrne a vzdelávacie.

**(540)****GOLEM**

(731) Slovenská ratingová agentúra, a. s., Beethovenova 6, 921 01 Piešťany, SK;

(740) Litváková Edita, Ing., Bratislava, SK;

**(210) 3599-2003**

(220) 9.12.2003

**8 (511) 3, 6, 21, 24, 25**

(511) 3 - Kozmetické výrobky, šampóny, tekuté mydlá, krémy na ruky, masáže emulzie, hotelová kozmetika.

6 - Kovové brány, kovové rošty, kovové schodiská, kovové stupne schodov, priečky kovových zábradlí.

21 - Rukavice pre domácnosť, rukavice záhradnícke.

24 - Umývacie rukavice.

25 - Konfekčné rukavice.

(540)



(731) KZLM-TILIA, spol. s r. o., Garbiarska 2032, 031 01 Liptovský Mikuláš, SK;

(740) Voleková Eva, Dipl. Ing., Bratislava, SK;

(210) 3658-2003

(220) 15.12.2003

8 (511) 35, 38, 41

(511) 35 - Prenájom kancelárskych strojov a zariadení, reklama, rozširovanie reklamných oznamov, uverejňovanie reklamných textov, odkazové telefónne služby pre neprítomných predplatiteľov, poradenstvo v obchodnej činnosti, vydateľská činnosť (vydávanie reklamných materiálov).

38 - Poskytovanie telekomunikačnej služby audiotex, telefaxové služby, prenájom telekomunikačných prístrojov, telefónne služby, telekomunikačné služby, SMS služby.

41 - Poskytovanie počítačových hier z počítačových sietí, vydateľská činnosť (vydávanie kníh a časopisov), vydávanie on-line kníh a časopisov v elektronickej forme.

(540) **BONBON**

(731) TELTEX, s. r. o., Toryská 6, 821 07 Bratislava, SK;

(740) Michalková Marta, JUDr., Bratislava, SK;

(210) 3677-2003

(220) 16.12.2003

8 (511) 3

(511) 3 - Bieliace prípravky; prípravky na čistenie, leštenie, odmasťovanie a brúsenie patriace do tejto triedy; detergenty s výnimkou detergentov na použitie vo výrobnom procese a na lekárske účely; mydlá; prípravky na odvápnenie a odstraňovanie vodného kameňa pre domácnosť; prípravky na odstraňovanie vápnika, prípravky na odstraňovanie hrdze, prípravky na odstraňovanie škvŕn, prípravky na odstraňovanie mastnoty pre domácnosť; prípravky na čistenie odpadových rúr, umývadiel a výleviek; prípravky na prevenciu proti vodnému kameňu, hrdzi a mastnote patriace do tejto triedy; zmäkčovadlá na bielizeň; prísady na pranie; všetky uvedené tovary s alebo bez dezinfekčných komponentov.

(540) **CILLIT BANG**

(731) Reckitt Benckiser N. V., De Fruittuinen 2-12, 2132 NZ Hoofddorp, NL;

(740) Žovicová Viera, Mgr., Bratislava, SK;

(210) 3678-2003

(220) 16.12.2003

8 (511) 3

(511) 3 - Bieliace prípravky; prípravky na čistenie, leštenie, odmasťovanie a brúsenie patriace do tejto triedy; detergenty s výnimkou detergentov na použitie vo výrobnom procese a na lekárske účely; mydlá; prípravky na odvápnenie a odstraňovanie vodného kameňa pre domácnosť; prípravky na odstraňovanie vápnika, prípravky na odstraňovanie hrdze, prípravky na odstraňovanie škvŕn, prípravky na odstraňovanie mastnoty pre domácnosť; prípravky na čistenie odpadových rúr, umývadiel a výleviek; prípravky na prevenciu proti vodnému kameňu, hrdzi a mastnote patriace do tejto triedy; zmäkčovadlá na bielizeň; prísady na pranie; všetky uvedené tovary s alebo bez dezinfekčných komponentov.

(540) **BANG**

(731) Reckitt Benckiser N. V., De Fruittuinen 2-12, 2132 NZ Hoofddorp, NL;

(740) Žovicová Viera, Mgr., Bratislava, SK;

(210) 3713-2003

(220) 22.12.2003

8 (511) 30

(511) 30 - Trvanlivé a polotrvanlivé pečivo; jemné pečivo; obličky; sušienky; napolitánky; keksy; múčne potraviny; výrobky z obilnín; koláče; dezerty; zákusky; trvanlivé pečivo čokoládové a nečokoládové; piškóty; sucháre; krekerky (slané pečivo); čokoládové a nečokoládové cukrovinky; keksy; maslové, tukové cesto; mandľové cukrovinky.

(540) **EUROSUŠIENKA**

(731) Pečivárne Liptovský Hrádok, s. r. o., Liptovská Porúbka 347, 033 01 Liptovský Hrádok, SK;

(740) Holakovský Štefan, Ing., Bratislava, SK;

(210) 3746-2003

(220) 23.12.2003

8 (511) 19, 37, 39, 42

(511) 19 - Asfaltové (bitúmenové) výrobky pre stavebníctvo, asfaltové emulzie.

37 - Realizácia cestných povrchov, opravy, obnovy a údržby komunikácií asfaltoemulznými technológiami za studena, opravy živých povrchov komunikácií a mostov.

39 - Cestná nákladná doprava.

42 - Expertízy (inžinierske práce), poradenstvo v oblasti vykonávania expertíz v cestnom hospodárstve.

(540)



(731) KOREKT DIPS, spol. s r. o., Vinohradská 78, 618 00 Brno, CZ;

(740) Kubínyi Peter, Bc., Trenčín, SK;

(210) 3748-2003

(220) 23.12.2003

8 (511) 32

(511) 32 - Nealkoholické nápoje, limonády, stolové, sódové sytené vody, všetko uvedené z pramenitej stolovej vody s príchuťou KOFEA.

(540)

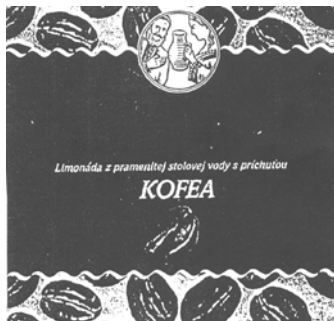

(731) Coffea Drinks, s. r. o., Koperníkova 15, 917 01 Trnava, SK;

(210) 3751-2003

(220) 23.12.2003

8 (511) 35, 36, 37, 39, 41, 43, 44

(511) 35 - Maloobchodné služby so strojárskymi výrobkami, s hutníckymi výrobkami, s potravinárskymi výrobkami, s koľajovými vozidlami, s trolejovými vozidlami, s motorovými vozidlami a ich príslušenstvom, s náhradnými dielmi pre motorové vozidlá, reklamná činnosť, rozširovanie reklamných materiálov, vydávanie a poskytovanie reklamných materiálov, uverejňovanie reklamných textov.

36 - Prenájom nebytových priestorov, ubytovacie kancelárie (byty).

37 - Údržba a opravy dopravných prostriedkov, dopravných zariadení, koľajových vozidiel, koľajových zariadení, trolejových vozidiel, trolejových zariadení, stavba a údržba tratí, údržba elektrických zariadení, čistenie dopravných prostriedkov, umývanie dopravných prostriedkov, montáž, údržba a opravy elektrických zariadení, realizácia (kladenie) cestných povrchov, oprava opotrebovaných alebo poškodených motorov a strojov.

39 - Mestská hromadná doprava, koľajová doprava, železničná doprava, trolejbusová doprava, osobná doprava, nákladná doprava, pravidelná cestná osobná doprava, nepravidelná cestná motorová doprava.

41 - Školenia a vzdelávanie v oblasti dopravy, vyučovanie vedenia motorových vozidiel, vzdelávanie v oblasti bezpečnosti práce.

43 - Poskytovanie prechodného ubytovania, penzióny, hotelierske služby, služby barov, jedálne, závodné jedálne, kaviarne, samoobslužné reštaurácie, reštaurácie ako jedálne, prevádzkovanie hotelového ubytovania, rezervácia prechodného ubytovania, ubytovacie kancelárie, turistické ubytovne, stravovacie služby.

44 - Psychologické vyšetrenia.

(540)



(591) zlatá

(731) Dopravný podnik mesta Košice, akciová spoločnosť, Bardejovská č. 6, 043 29 Košice, SK;

(210) 98-2004

(220) 14.1.2004

8 (511) 1, 6, 7, 8, 9, 11, 17, 35

(511) 1 - Tmely, spojivá, lepidlá na obkladačky.

6 - Kovové rúčky a rukoväti na náradie; náradie (kovové debny na náradie); kovové skrinky na náradie; fľaše na stlačený plyn a skvapalnený vzduch; cín; drôt; drôtené pletivo; drôty z obyčajných kovov; drôty zo zliatin obyčajných kovov; elektródy na spájkovanie a zváranie; kovové uzávery na fľaše; háčiky (železiarsky tovar); hliníkový drôt; kovové príchytky; kovové spojky a príchytky pre káble a rúrky; kovové kladky (nie ako časť stroja); kovové klapky, ventily vodovodné; klince; kľúče; kovové kolená na potrubie; kovové kolieska na nábytok; kovové komínové rúry; kovové koncové svorky na laná, kovové kontajnery; kovové konzoly, podpery pre stavebníctvo; kovania na dvere; okná, kruhové zvierky, kovové, na rúry; kovové kufre, truhlice; kovové laná, kovové matice; medený drôt, neizolovaný; kovové rúčky na metly, kovové montážne kľúče; mosadz, surová alebo ako polotovar; kovové nádoby na skladovanie a prepravu; kovové nádoby na stlačený plyn alebo skvapalnený vzduch, kovové nádrže na tekuté palivá, nákovy, rohatinky, napínače na kovové drôty, kovové nity, kovové objímky, prstence; obyčajné kovy, surové alebo ako polotovary; oceľové laná, oceľový drôt, oceľový plech, otváratele dverí s výnimkou elektrických; kovové palety na manipuláciu s tovarom; pánty, závesy, kovové pletivo, príchytky, klince; pružiny (železiarsky tovar); kovové rebríky, skoby kovové, kovové skrutky s maticou; spájkovací drôt; strieborná spájka; kovové tyčinky na tvrdé spájkovanie; ventily (kovové), nie ako časti strojov; kovové držadlá, rukoväti, kľučky; pružinové zámky, visacie zámky; závitorezné krúžky; zlaté spájky; zliatiny na tvrdé spájky; zváracie a spájkovacie elektródy; zváranie (kovové drôty a tyče na zváranie).

7 - Brány (poľnohospodárske náradie), ručné nástroje a náradie, na iný než ručný pohon; poľnohospodárske náradie s výnimkou ručného; vzduchové chladiče, vzduchové kefy (stroje) na nanášanie farieb, vzduchové vankúše na manipuláciu s nákladom, čerpadlá na stlačený vzduch, vzduchové kompresory; filtre na čistenie a chladenie vzduchu do motorov; motory na stlačený vzduch; brúsne stroje; brúsne kotúče a kamene ako časti



strojov; elektrické kladivá; frézy ako stroje; generátory elektriny, hobľovačky; horáky (kyslíkové rezacie stroje); kladivá pneumatiké; kladkostroje; kompresory; kosačky; kovoobrábacie stroje; lisovacie stroje, lisy; nástrojové brúsky; obrábacie stroje; odlučovače vody; ohýbačky ako stroje; píly (stroje); pílové listy ako časti strojov; pištoly striekacie na farby; ploché spätné ventily, záklopky (ako časti strojov); podstavce stroja, stojany; redukčné ventily ako časti strojov; reťazové píly; stoly alebo upínacie dosky na stroje; sústruhy (obrábacie stroje); taviace stroje; výtláčne ventily ako časti strojov; ventily (časti strojov, motorov a hnacích strojov); ventily (ako časti strojov); víťacie stroje; závitorezy (stroje); zdvíhacie zariadenia; zdvíháky (stroje); elektrické zväračky ako stroje.

8 - Brúsne nástroje; dláta, vrtáky, hroty (ručné náradie a nástroje); držiaky na píly; kliešte; strihacie kliešte na prerezávanie stromov; skrutkovače; rozprašovače prípravkov proti hmyzu (ručné náradie); záhradné náradie na ručný pohon; ručné náradie a náradie (na ručný pohon); brúsy (ručné náradie); oberače na ovocie (ručné náradie); brúsky (ručné náradie); motyčky, plečky (ručné náradie); rozprašovače insekticídov (ručné náradie); nožnice na trávniky a živé ploty (ručné náradie); poľnohospodárske náradie na ručný pohon; nástroje na rezanie, sekanie, krájanie, (ručné náradie); fazetovače (ručné náradie); lyžice (ručné náradie); píly (ručné náradie); lopaty (ručné náradie); nože, listy píly, radlice (ručné nástroje a náradie); hrable (ručné náradie); brúsne kotúče (ručné náradie); špachtle, stierky ako ručné náradie; nástroje na značkovanie rožného statku; nástrojové brúsky, ostričky ako nástroje; závitníky; nitovacie kladivá ako ručné nástroje; razidlá ako ručné nástroje; pilníky; nebožiece, vrtáky; dierovače ako ručné nástroje; jamkovače ako ručné nástroje; rašple ako ručné nástroje; rúrkorezy ako ručné nástroje; rydlá ako ručné nástroje; leštiace, glazovacie nástroje; škrabáky ako ručné nástroje; vyorávače ako ručné nástroje; česáky ako ručné nástroje; nože do mlynčekov ako ručné nástroje; ručné víťačky ako ručné nástroje; ostriace nástroje; valcovačky kovových pásov ako ručné nástroje; závitnice ako ručné nástroje; ručné nástroje na opletanie, upínacie hlavy vrtákov ako ručné nástroje; tlčiky ako ručné nástroje; nitovačky ako ručné nástroje; orezávačky ako ručné nástroje; uholníky ako ručné nástroje; tvárniace nástroje, zaškrabávacie nástroje, kladivá ako ručné nástroje; škrabky ako ručné nástroje; šidlá ako ručné nástroje; perforovačky ako ručné nástroje; sekáčky ako ručné nástroje; štepárske nástroje; kľúče (na matice), ako ručné nástroje; napínadlá na kovové drôty a pásy ako ručné nástroje; hoblíky, horáky na rezanie (autogénne); hroty, špice, ostrie (časti ručných strojov a náradia); ihlové pilníky; kliešte, klieštiky; klíny; kosy, krompáče, mačety, motyky, murárske kladivá, naberačky, nože, nožnice, oblúkové píly, oslice na kosu, pištoly (ručné) na vtlačovanie tmelu, priebojníky, rámy na ručné píly, rezače závitov, rezačky, rýle, sekáče, sekery; spájkovačky s výnimkou elektrických; vidly, vratidlá na závitníky, výstružníky, vytáhovalce klinec, záhradnícke nožnice, zväracie horáky na plyn, zväračské prístroje na plyn, zveráky.

9 - Tlakomery na ventily, ochranné helmy, spojky na elektrické káble.

11 - Benzínové horáky, horáky, plynové horáky, kyslíkovo - vodíkové horáky, acetylenové horáky, lampové horáky.

17 - Hadice s výnimkou kovových, hadice z textilných materiálov, plátenné hadice, polievacie hadice.

35 - Maloobchodné služby v oblasti zväracej techniky, náradia, nástrojov.

(540)



(731) Urban Milan, Kukučínova 1, 960 01 Zvolen, SK;

(210) 150-2004

(220) 21.1.2004

8 (511) 1, 2, 3, 4, 5, 6, 7, 8, 9, 10, 11, 14, 16, 17, 18, 19, 20, 21, 22, 24, 25, 26, 27, 28, 29, 30, 31, 32, 33, 34, 35, 36, 41

(511) 1 - Chemikálie na priemyselné účely, pre vedu a fotografiu, poľnohospodárstvo, záhradníctvo a lesníctvo okrem fungicídov, herbicídov, insekticídov a prípravkov na ničenie škodcov, umelé živice v nespracovanom stave, plastické hmoty v nespracovanom stave, pôdne hnojivá, zmesi do hasiacich prístrojov, prípravky na kalenie a zváranie kovov, chemické látky na konzervovanie potravín, triesloviny, spojivá a lepidlá používané v priemysle.

2 - Farby, bieloxy ako farbivá a farby, laky, fermeže, textilné farby, prípravky na farbenie potravín a nápojov, farbivá, antikorózne a impregnačné nátery, farbiarske prípravky, moridlá, prírodné živice v surovom stave.

3 - Pracie a bieliace prípravky, prípravky na čistenie, leštenie, odmasťovanie a brúsenie, toaletné prípravky, mydlá, voňavkárské výrobky, éterické oleje, kozmetické prípravky, vlasové vodičky, prípravky na čistenie zubov.

4 - Priemyselné oleje a tuky, mazadlá, prostriedky na viazanie prachu, palivá, palivové drevo, pohonné hmoty, materiály na svietenie, sviečky, sviece, knôty.

5 - Farmaceutické, zverolekárske a zdravotnícke prípravky, lekárnice plné, dietetické látky prispôbené na lekárske účely, potrava pre dojčatá, náplasti, obväzový materiál, hmoty na plombovanie zubov a zubné odtlačky, dezinfekčné prostriedky, prípravky na ničenie rastlinných a živočíšnych škodcov, prípravky na ničenie hmyzu, antiparazitné látky, fungicídy, herbicídy, vodovzdorná náplast', textilná náplast', elastická náplast', náplast' na citlivú pokožku, náplast' na prsty, dezinfekčná náplast', náplast' na otlaky, krúžky na otlaky, náplast' na kurie oká, náplast' v spreji.

6 - Alobal, hliníkové fólie, formy na ľad, fľaše (kovové uzávery), háčiky na šaty (kovové), metly (kovové rúčky), plechovky.

7 - Elektrické vysávače prachu, leštičky parkiet, práčky.

8 - Ručné nástroje a ručné náradia, nožiarsky tovar a príbory, britvy, žiletky, holiace čepele, holiace strojčeky.

9 - Prístroje a nástroje vedecké, laboratórne, prístroje a nástroje na vedenie, distribúciu, transformáciu, akumuláciu, reguláciu alebo kontrolu elektrického prúdu, na bezdrôtovú telegrafiu, fotografické, kinematografické, optické, signalizačné, kontrolné, záchranné, vzdelávacie a prístroje a nástroje na meranie a váženie, prístroje na záznam a reprodukciu zvuku a obrazu, magnetické nosiče údajov, záznamové disky, registračné pokladnice a počítačie stroje vrátane kancelárskych a dierovacích strojov, počítače, hasiace prístroje, špeciálne puzdrá na prístroje a nástroje - puzdrá na okuliare, špeciálne puzdrá na fotografické aparáty, elektromagnetické a elektrotermické prístroje a zariadenia: elektrotermické nástroje a prístroje ako ručné elektrické zväračky, elektrické žehličky, elektrické zapalovače v automobiloch, antény, autorádiá, azbestové rukavice, barometre, batérie do svietidiel, batérie do vreckových lúčok, batérie (elektrické), diaľkové ovládače, diktovacie stroje, elektrické dverové zvončeky, elektronický prístroj na označovanie výrobkov (etikety), faxy, fotoaparáty, gramofóny, elektrické zariadenia na vábenie a ničenie hmyzu, hracie zariadenia, fungujúce po pripojení na televízne prijímače, kamery, kazetový prehrávač, magnetofóny, mikrofóny, minútové hodiny na použitie v kuchyni, elektrické natáčky, pásky na čistenie nahrávacích hláv, pásky na zvukové nahrávanie, počítač - zápisník (notebook), počítače, elektricky vyhrievané ponožky, prehrávač kompaktných diskov, prenosný prehrávač, prenosný telefón, rádiá, sčítacie stroje, skúšobné prístroje s výnimkou prístrojov na lekárske účely, elektrické spájkovačky, tachometre, telefónne prístroje, telefónny záznamník, televízne prijímače, teplomery s výnimkou lekárskeho, tranzistory, tlakomery, videokamery, vrecková kalkulačka, zábavné zariadenia prispôsobené na fungovanie len spolu s televíznymi prijímačmi, záchranné a požiarna rebríky, elektrické zástrčky, elektrické žehličky, elektrické zvončeky.

10 - Prístroje a nástroje chirurgické, lekárske, zubárske a zverolekárske vrátane špeciálneho nábytku pre tieto odbory a vrátane prístrojov a zdravotníckych pomôcok: ohrievacie vankúšiky pre prvú pomoc, cumlíky na detské fľaše, detské cumle, detské fľaše, bandáže, chrániče sluchu, pomôcky na dojčenie, hygienické misky, kefy na čistenie telových dutín, kondómy, prezervatívy, kurie oká - pomôcky na vyrezávanie, rukavice na masáž, nože - pomôcky na odstraňovanie kurích ôk, obuv - ortopedická, ortopedické vložky, pančuchy na kľúčové žily, podpory na ploché nohy, podporné vložky na ploché nohy, elektricky vyhrievacie prikrývky na lekárske účely, špáradlá na čistenie uší, tlakomery krvného tlaku, uzávery na detské fľaše, vibromasážne prístroje.

11 - Osvetľovacie a vyhrievacie zariadenia na výrobu pary, zariadenia na varenie, chladenie, sušenie, vetranie, zariadenia na rozvod vody a sanitárne zariadenia, krby, elektricky vyhrievacie

podušky s výnimkou podušiek na lekárske účely, elektricky vyhrievané odevy a súčasti odevov, elektrické ohrievače nôh nie na lekárske účely, vreckové baterky, prikrývky elektricky vyhrievané, nie na lekárske účely.

14 - Drahé kovy a ich zliatiny, výrobky z drahých kovov alebo ich zliatin alebo výrobky pokovované drahými kovmi, ktoré nie sú zahrnuté v iných triedach, šperky a bižutéria, hodiny a chronometrické zariadenia vrátane špeciálnych puzdiel, umelecké predmety z týchto materiálov.

16 - Papier a výrobky z papiera, lepenka a výrobky z kartónov patriace do tejto triedy, akvária bytové, albumy, aritmetické tabuľky, atlasy, baliaci papier, blahoprajné pohľadnice, rozmnožovacie blany, brožúry, časopisy (periodiká), cestovné poriadky, cievky s farbiacimi páskami ako kancelárska potreba, detské plienkové nohavičky z papiera alebo buničiny, drevitý papier, etikety s výnimkou textilných, škatule s farbami ako školské pomôcky, farebné pásky, filtračný papier, papierové filtre na kávu, fólie z regenerovanej celulózy na balenie, fotografie, hácky papiera, kalendáre, kancelárske potreby s výnimkou nábytku, predmety z kartónu, lepenky, kartotekové lístky, katalógy, papierové kávové filtre, knihy, knižné záložky, komiksy, obalovače dokumentov ako kancelárska potreba, lepenka, kartón, lepenkové alebo papierové škatule, lepiaca páska (kancelárska pomôcka na lepenie), lepiace pásky na kancelárske účely a použitie v domácnosti, lístky, listový papier, mapy, vrecká na varenie do mikrovlnných rúr, nálepky na kancelárske použitie alebo pre domácnosť, noviny, obálky, obaly na mliečne výrobky, papierové, papierové obaly na spisy, obrazy, papierové obrúsky, papierové obrúsky na odstraňovanie mejkapu, papierové obrúsky na prestieranie, papierové obrusy, oznámenia (papiernický tovar), papier do kopírovacích strojov, papier do registračných strojov, papier do skrŕí, papiernický tovar, papierové podložky pod poháre, papierové spinky, parafínový papier, paragóny, papierové pásky a karty na zaznamenávanie, pauzovací papier, pergamenový papier, pijaky, plagáty, papierové podbradníky, podložky na písanie, podložky na pivo poháre, podložky na stôl, papierové anglické prestieranie, pohľadnice, zoraďovače (kancelárske obaly), šanóny (na voľné listy), poštové hracie pohľadnice, poštové známky, poznámkové zošity, priesvitný papier, prospekty, publikácie, razúrovacie (vy-mazávacie papieriky) - kancelárska pomôcka, grafické reprodukcie, samolepky pre domácnosť, servítky (papierové), skicáre, spevníky, tlačoviny, toaletný papier, trhacie kalendáre, tuby z kartónu, uhľový, kopírovací papier, útržkové bloky, papierové vlajky, vrecia z papiera alebo plastických materiálov, vrecká na odpadky z papiera alebo plastických materiálov, papierové vreckovky, zemepisné mapy, zošity, tlačoviny, fotografie, papiernický tovar a písacie potreby, lepidlá na papier a použitie v domácnosti, vrecia z papiera alebo plastických materiálov, potreby pre umelcov patriace do triedy 16, štetce, písacie stroje a kancelárske potreby okrem nábytku, puzdrá na perá vzdelávacie a učebné potreby okrem prístrojov.

17 - Kaučuk, guma, gutaperča, sľuda, azbest a výrobky z týchto materiálov, ktoré nie sú zahrnuté v iných triedach, polotovary z plastických hmôt, baliace, tesniace a izolačné materiály, ohybné rúry a hadice s výnimkou kovových.

18 - Koža a náhradky kože, výrobky z týchto materiálov nezahrnuté v iných triedach, surové kože a kožušiny, kufre a cestovné tašky, dáždniky, slnečníky a vychádzkové palice, biče, postroje na kone a sedlárske výrobky, kožené vrecia na balenie.

19 - Nekomové a stavebné materiály vrátane polospracovaného reziva, nekovové rúry pre stavebníctvo, prírodný a umelý kameň, cement, vápno, malta, sadra, štrk.

20 - Nábytok vrátane kovového a záhradkárkeho nábytku, zrkadlá, rámy na obrazy, výrobky z dreva, korku, trstiny, vrbového prútia, rohoviny, kostí, slonoviny, jantáru, perlete a z plastov nezahrnuté do iných tried, lekárníčky prázdne.

21 - Nádrie a riad pre domácnosť alebo kuchyňu (okrem nádob z drahých kovov alebo potiahnutých drahými kovmi), vedrá, plechové misky, misky z plastických alebo iných hmôt, ručné strojíčky na mletie, sekanie a lisovanie a pod., hrebene a umývacie špongie, toaletné pomôcky, kefy, kefový materiál, pomôcky a prostriedky na čistenie, drôtenky, výrobky zo skla, porcelánu a kameniny, ktoré nie sú zahrnuté v iných triedach, brúsené sklá: výrobky z krištáľového skla, poháre, tácky, fľaše, džbány.

22 - Povrazy a struny na technické účely, laná a motúzy z prírodných, umelých alebo plastických látok, siete, stany vrátane stanov na táborenie, materiál na čalúnenie a vypchávanie okrem gumy a plastov.

24 - Tkaniny a textilné výrobky zaradené do tejto triedy 24, posteľné prikrývky a pokrývky na stôl.

25 - Odevy, bielizeň, obuv, klobočnícky tovar.

26 - Umelé kvety.

27 - Koberce, rohože, linoleum a iné podlahové krytiny, tapety okrem textilných.

28 - Hry, hračky, telocvičné a športové potreby, ktoré nie sú zahrnuté v iných triedach, napríklad rybárske potreby, náradie pre zimné športy, náradie pre športové hry, tovar plážový a kúpací, vianočné ozdoby (s výnimkou osvetľovacích telies a cukrovíniok), výrobky zábavnej pyrotechniky, hracie karty.

29 - Mäso, ryby, hydina, zverina, mäsové výt'ažky, konzervované, sušené a tepelne spracované ovocie a zelenina, mäsové a ovocné rósoly, zaváraniny, vajcia, mlieko a iné mliečne výrobky vrátane mliečnych nápojov, jedlé oleje a tuky, konzervované mäsové a rybie potraviny.

30 - Káva, čaj, kakao, ryža, kávové náhradky, múka a obilninové výrobky, nápoje z kávy, kaka a alebo čokolády, chlieb, pekárske a cukrárske výrobky, sucháre a sušienky, jemné pečivo a cukrovinky, zmrzlina, med, sirup z melasy, kvasnice, prášky do pečiva, soľ, horčica, čierne korenie, ocot, chuťové omáčky, korenie.

31 - Nespracované poľnohospodárske, záhradkárke a lesné produkty a obilniny, ktoré nie sú zahrnuté v iných triedach, čerstvé ovocie a zelenina, priesady, živé rastliny a prírodné kvety, zvieracie krmivá, slad na výrobu piva a liehovín.

32 - Pivo, minerálne a sýtené vody, šumivé a iné nealkoholické nápoje, sirupy a iné prípravky na výrobu nápojov, ovocné šťavy a nápoje z ovocných štiav.

33 - Alkoholické nápoje s výnimkou piva, najmä vína, liehoviny, likéry.

34 - Tabak v surovom stave, tabakové výrobky, potreby pre fajčiarov, zápalky.

35 - Reklamná a propagačná činnosť, pomoc pri prevádzke obchodného podniku, účtovné poradenstvo, sprostredkovateľská činnosť v oblasti obchodu s tovarom, marketing a prieskum trhu, vydávanie reklamných a náborových periodických a neperiodických publikácií, služby ekonomických poradcov - odborné obchodné poradenstvo.

36 - Sprostredkovateľská činnosť vo veciach finančných a majetkových, sprostredkovanie predaja, nákupu a prenájmu nehnuteľností.

41 - Organizovanie vzdelávacích kurzov, školení a seminárov, vydávanie periodických a neperiodických publikácií s výnimkou reklamných alebo náborových.

(540)



(731) COOP Jednota Slovensko, spotrebné družstvo, Bajkalská 25, 827 18 Bratislava, SK;

(210) 151-2004

(220) 21.1.2004

8 (511) 1, 2, 3, 4, 5, 6, 7, 8, 9, 10, 11, 14, 16, 17, 18, 19, 20, 21, 22, 24, 25, 26, 27, 28, 29, 30, 31, 32, 33, 34, 35, 36, 41

(511) 1 - Chemikálie na priemyselné účely, pre vedu a fotografiu, poľnohospodárstvo, záhradníctvo a lesníctvo okrem fungicídov, herbicídov, insekticídov a prípravkov na ničenie škodcov, umelé živice v nespracovanom stave, plastické hmoty v nespracovanom stave, pôdne hnojivá, zmesi do hasiacich prístrojov, prípravky na kalenie a zváranie kovov, chemické látky na konzervovanie potravín, triesloviny, spojivá a lepidlá používané v priemysle.

2 - Farby, biely ako farbivá a farby, laky, fermeže, textilné farby, prípravky na farbenie potravín a nápojov, farbivá, antikoročné a impregnačné nátery, farbiarske prípravky, moridlá, prírodné živice v surovom stave.

3 - Pracie a bieliace prípravky, prípravky na čistenie, leštenie, odmasťovanie a brúsenie, toaletné prípravky, mydlá, voňavkárke výrobky, éterické oleje, kozmetické prípravky, vlasové vodičky, prípravky na čistenie zubov.

4 - Priemyselné oleje a tuky, mazadlá, prostriedky na viazanie prachu, palivá, palivové drevo, pohonné hmoty, materiály na svietenie, sviečky, sviece, knôty.

5 - Farmaceutické, zverolekárske a zdravotnícke prípravky, lekárníčky plné, dietetické látky prispôbené na lekárske účely, potrava pre dojčatá,

náplasti, obväzový materiál, hmoty na plombovanie zubov a zubné odtlačky, dezinfekčné prostriedky, prípravky na ničenie rastlinných a živočíšnych škodcov, prípravky na ničenie hmyzu, antiparazitné látky, fungicídny, herbicídny, vodovzdorná náplast', textilná náplast', elastická náplast', náplast' na citlivú pokožku, náplast' na prsty, dezinfekčná náplast', náplast' na otlaky, krúžky na otlaky, náplast' na kurie oká, náplast' v spreji.

6 - Alobal, hliníkové fólie, formy na ľad, fľaše (kovové uzávery), háčiky na šaty (kovové), metly (kovové rúčky), plechovky.

7 - Elektrické vysávače prachu, leštičky parkiet, práčky.

8 - Ručné nástroje a ručné náradia, nožiarsky tovar a príbory, britvy, žiletky, holiace čepele, holiace strojčeky.

9 - Prístroje a nástroje vedecké, laboratórne, prístroje a nástroje na vedenie, distribúciu, transformáciu, akumuláciu, reguláciu alebo kontrolu elektrického prúdu, na bezdrôtovú telegrafiu, fotografické, kinematografické, optické, signalizačné, kontrolné, záchranné, vzdelávacie a prístroje a nástroje na meranie a váženie, prístroje na záznam a reprodukciu zvuku a obrazu, magnetické nosiče údajov, záznamové disky, registračné pokladnice a počítaacie stroje vrátane kancelárskych a dierovacích strojov, počítače, hasiace prístroje, špeciálne puzdrá na prístroje a nástroje - puzdrá na okuliare, špeciálne puzdrá na fotografické aparáty, elektromagnetické a elektrotermické prístroje a zariadenia: elektrotermické nástroje a prístroje ako ručné elektrické zväračky, elektrické žehličky, elektrické zapaľovače v automobiloch, antény, autorádiá, azbestové rukavice, barometre, batérie do svietidiel, batérie do vreckových lúčových lúčových (elektrické), diaľkové ovládače, diktovacie stroje, elektrické dverové zvončeky, elektronický prístroj na označovanie výrobkov (etikety), faxy, fotoaparáty, gramofóny, elektrické zariadenia na vábenie a ničenie hmyzu, hracie zariadenia, fungujúce po pripojení na televízne prijímače, kamery, kazetový prehrávač, magnetofóny, mikrofóny, minútové hodiny na použitie v kuchyni, elektrické natáčky, pásky na čistenie nahrávacích hláv, pásky na zvukové nahrávanie, počítač - zázpisník (notebook), počítače, elektricky vyhrievané ponožky, prehrávač kompaktných diskov, prenosný prehrávač, prenosný telefón, rádiá, sčítacie stroje, skúšobné prístroje s výnimkou prístrojov na lekárske účely, elektrické spájkovačky, tachometre, telefónne prístroje, telefónny záznamník, televízne prijímače, teplometry s výnimkou lekárskeho, tranzistory, tlakomery, videokamery, vrecková kalkulačka, zábavné zariadenia prispôbené na fungovanie len spolu s televíznymi prijímačmi, záchranné a požiarné rebríky, elektrické zástrčky, elektrické žehličky, elektrické zvončeky.

10 - Prístroje a nástroje chirurgické, lekárske, zubárske a zverolekárske vrátane špeciálneho nábytku pre tieto odbory a vrátane prístrojov a zdravotníckych pomôcok: ohrievacie vankúšiky pre prvú pomoc, cumlíky na detské fľaše, detské cumle, detské fľaše, bandáže, chrániče sluchu, pomôcky na dojčenie, hygienické misky, kefy na čistenie telových dutín, kondómy, prezervatívy, kurie oká - pomôcky na vyrezávanie, rukavice na

masáž, nože - pomôcky na odstraňovanie kurích ôk, obuv - ortopedická, ortopedické vložky, pančuchy na kŕčové žily, podpory na ploché nohy, podporné vložky na ploché nohy, elektrické vyhrievacie prikrývky na lekárske účely, špáradlá na čistenie uší, tlakomery krvného tlaku, uzávery na detské fľaše, vibromasážne prístroje.

11 - Osvetľovacie a vyhrievacie zariadenia na výrobu pary, zariadenia na varenie, chladienie, sušenie, vetranie, zariadenia na rozvod vody a sanitárne zariadenia, krby, elektrické vyhrievacie podušky s výnimkou podušiek na lekárske účely, elektricky vyhrievané odevy a súčasti odevov, elektrické ohrievacie nôh nie na lekárske účely, vreckové baterky, prikrývky elektricky vyhrievané, nie na lekárske účely.

14 - Drahé kovy a ich zliatiny, výrobky z drahých kovov alebo ich zliatin alebo výrobky pokovované drahými kovmi, ktoré nie sú zahrnuté v iných triedach, šperky a bižutéria, hodiny a chronometrické zariadenia vrátane špeciálnych puzdier, umelecké predmety z týchto materiálov.

16 - Papier a výrobky z papiera, lepenka a výrobky z kartónov patriace do tejto triedy, akváriá bytové, albumy, aritmetické tabuľky, atlasy, baliaci papier, blahoprajné pohľadnice, rozmnožovacie blany, brožúry, časopisy (periodiká), cestovné poriadky, cievky s farbiacimi páskami ako kancelárska potreba, detské plienkové nohavičky z papiera alebo buničiny, drevený papier, etikety s výnimkou textilných, škatule s farbami, ako školské pomôcky, farebné pásky, filtračný papier, papierové filtre na kávu, fólie z regenerovanej celulózy na balenie, fotografie, háčky papiera, kalendáre, kancelárske potreby s výnimkou nábytku, predmety z kartónu, lepenky, kartotekové lístky, katalógy, papierové kávové filtre, knihy, knižné záložky, komiksy, obalovače dokumentov ako kancelárska potreba, lepenka, kartón, lepenkové alebo papierové škatule, lepiaca páska (kancelárska pomôcka na lepenie), lepiace pásky na kancelárske účely a použitie v domácnosti, lístky, listový papier, mapy, vrecká na varenie do mikrovlnných rúr, nálepky na kancelárske použitie alebo pre domácnosť, noviny, obálky, obaly na mliečne výrobky, papierové, papierové obaly na spisy, obrazy, papierové obrúsky, papierové obrúsky na odstraňovanie mejkapu, papierové obrúsky na prestieranie, papierové obrusy, oznámenia (papiernický tovar), papier do kopírovacích strojov, papier do registračných strojov, papier do skríň, papiernický tovar, papierové podložky pod poháre, papierové spinky, parafínový papier, paragóny, papierové pásky a karty na zaznamenávanie, pauzovací papier, pergamenový papier, pijaky, plagáty, papierové podbradníky, podložky na písanie, podložky na pivové poháre, podložky na stôl, papierové anglické prestieranie, pohľadnice, poriadky (kancelárske obaly), šanóny (na voľné listy), poštové hracie pohľadnice, poštové známky, poznámkové zošity, priesvitný papier, prospekty, publikácie, razírovacie (vy-mazávacie papieriky) - kancelárska pomôcka, grafické reprodukcie, samolepky pre domácnosť, servítky (papierové), skicáre, spevníky, tlačoviny, toaletný papier, trhacie kalendáre, tuby z kartónu, uhľový, kopírovací papier, útržkové bloky, papierové vlajky, vrecia z papiera alebo plastických materiálov, vrecká na odpadky z papiera

alebo plastických materiálov, papierové vreckovky, zemepisné mapy, zošity, tlačoviny, fotografie, papiernický tovar a písacie potreby, lepidlá na papier a použitie v domácnosti, vrecia z papiera alebo plastických materiálov, potreby pre umelcov patriace do triedy 16, štetce, písacie stroje a kancelárske potreby okrem nábytku, puzdrá na perá vzdelávacie a učebné potreby okrem prístrojov.

17 - Kaučuk, guma, gutaperča, slúda, azbest a výrobky z týchto materiálov, ktoré nie sú zahrnuté v iných triedach, polotovary z plastických hmôt, baliace, tesniace a izolačné materiály, ohybné rúry a hadice s výnimkou kovových.

18 - Koža a náhradky kože, výrobky z týchto materiálov nezahrnuté v iných triedach, surové kože a kožušiny, kufre a cestovné tašky, dáždniky, slnečníky a vychádzkové palice, biče, postroje na kone a sedlárske výrobky, kožené vrecia na balenie.

19 - Nekomové a stavebné materiály vrátane polospracovaného reziva, nekovové rúry pre stavebníctvo, prírodný a umelý kameň, cement, vápno, malta, sadra, štrk.

20 - Nábytok vrátane kovového a záhradkárkeho nábytku, zrkadlá, rámy na obrazy, výrobky z dreva, korku, trstiny, vŕbového prútia, rohoviny, kostí, slonoviny, jantáru, perlete a z plastov nezahrnuté do iných tried, lekárnicky prázdne.

21 - Náradie a riad pre domácnosť alebo kuchyňu (okrem nádob z drahých kovov alebo potiahnutých drahými kovmi), vedrá, plechové misky, misky z plastických alebo iných hmôt, ručné strojčeky na mletie, sekacie a lisovanie a pod., hrebene a umývacie špongie, toaletné pomôcky, kefy, kefový materiál, pomôcky a prostriedky na čistenie, drôtenky, výrobky zo skla, porcelánu a kameniny, ktoré nie sú zahrnuté v iných triedach, brúsené sklá: výrobky z krištáľového skla, poháre, tácky, fľaše, džbány.

22 - Povrazy a struny na technické účely, laná a motúzy z prírodných, umelých alebo plastických látok, siete, stany vrátane stanov na táborenie, materiál na čalúnenie a vypchávanie okrem gumy a plastov.

24 - Tkaniny a textilné výrobky zaradené do tejto triedy 24, posteľné prikrývky a pokrývky na stôl.

25 - Odevy, bielizeň, obuv, klobučnícky tovar.

26 - Umelé kvety.

27 - Koberce, rohože, linoleum a iné podlahové krytiny, tapety okrem textilných.

28 - Hry, hračky, telocvičné a športové potreby, ktoré nie sú zahrnuté v iných triedach, napríklad rybárske potreby, náradie pre zimné športy, náradie pre športové hry, tovar plážový a kúpací, vianočné ozdoby (s výnimkou osvetľovacích telies a cukrovínek), výrobky zábavnej pyrotechniky, hracie karty.

29 - Mäso, ryby, hydina, zverina, mäsové výťažky, konzervované, sušené a tepelne spracované ovocie a zelenina, mäsové a ovocné rôsoly, zavaraniny, vajcia, mlieko a iné mliečne výrobky vrátane mliečnych nápojov, jedlé oleje a tuky, konzervované mäsové a rybie potraviny.

30 - Káva, čaj, kakao, ryža, kávové náhradky, múka a obilninové výrobky, nápoje z kávy, kaka a alebo čokolády, chlieb, pekárske a cukrárske výrobky, sucháre a sušienky, jemné pečivo a cukrovinky, zmrzlina, med, sirup z melasy, kvasnice, prášky do pečiva, soľ, horčica, čierne korenie, ocot, chuťové omáčky, korenie.

31 - Nespracované poľnohospodárske, záhradkárské a lesné produkty a obilniny, ktoré nie sú zahrnuté v iných triedach, čerstvé ovocie a zelenina, priesady, živé rastliny a prírodné kvety, zvieracie krmivá, slad na výrobu piva a liehovín.

32 - Pivo, minerálne a sytené vody, šumivé a iné nealkoholické nápoje, sirupy a iné prípravky na výrobu nápojov, ovocné šťavy a nápoje z ovocných štiav.

33 - Alkoholické nápoje s výnimkou piva, najmä vína, liehoviny, likéry.

34 - Tabak v surovom stave, tabakové výrobky, potreby pre fajčiarov, zápalky.

35 - Reklamná a propagačná činnosť, pomoc pri prevádzke obchodného podniku, účtovné poradenstvo, sprostredkovateľská činnosť v oblasti obchodu s tovarom, marketing a prieskum trhu, vydávanie reklamných a náborových periodických a neperiodických publikácií, služby ekonomických poradcov - odborné obchodné poradenstvo.

36 - Sprostredkovateľská činnosť vo veciach finančných a majetkových, sprostredkovanie predaja, nákupu a prenájmu nehnuteľností.

41 - Organizovanie vzdelávacích kurzov, školení a seminárov, vydávanie periodických a neperiodických publikácií s výnimkou reklamných alebo náborových.

(540)



(731) COOP Jednota Slovensko, spotrebné družstvo, Bajkalská 25, 827 18 Bratislava, SK;

(210) 280-2004

(220) 4.2.2004

8 (511) 3,5

(511) 3 - Kozmetické prípravky, roztoky, gély, masti, krémy; mydlá, medicínne mydlá.

5 - Kozmetické prípravky na lekárske použitie.

(540)



(731) DOREA, s. r. o., Teplická 1/A, areál Poľnonákupu, 058 01 Poprad, SK;

(740) Bachratá Magdaléna, Mgr., Bratislava, SK;

(210) 286-2004

(220) 5.2.2004

8 (511) 9, 35, 36, 37, 38, 39, 41

(511) 9 - Automatizované spracovanie dát.

35 - Sprostredkovanie obchodu a maloobchodný predaj tovaru v oblasti počítačov a periférnych zariadení počítačov; reklamná činnosť, sprostredkovanie a poradenská činnosť v oblasti reklama-my, marketing, zastupiteľská činnosť, prenájom kancelárskych strojov a zariadenia.

36 - Prenájom nehnuteľností, factoring a forfajting.

37 - Montáž, údržba a opravy kancelárskych strojov a zariadenia.

38 - Zriaďovanie, zmeny, obnova a údržba telekomunikačných zariadení po rozhranie s Jednotnou telekomunikačnou sieťou.

39 - Prevádzkovanie konsignačných skladov.

41 - Školiaca činnosť v oblasti výpočtovej techniky a programového vybavenia.

(540)



(591) žltá, čierna

(731) COLUMBEX INTERNATIONAL, a. s., Rusovská cesta 1, 851 01 Bratislava, SK;

(210) 293-2004

(220) 5.2.2004

8 (511) 9, 15, 41

(511) 9 - Nosiče zvuku a obrazu; zvukové a zvukovo-obrazové záznamy na nosičoch; nahrávky na magnetických, kompaktných, optických kompaktných, optických diskoch a DVD diskoch (digitálnych videodiskoch).

15 - Hudobné nástroje.

41 - Umelecká činnosť; vydávanie neperiodických publikácií; výchovná a zábavná činnosť; výroba kultúrnych predstavení; organizovanie živých vystúpení, výroba zvukových a zvukovo-obrazových záznamov; výroba videofilmov, nahrávacie štúdiá, klubové služby; služby poskytované orchestrami, koncertná činnosť, koncertné siene a sály, živé predstavenia; akadémie (vzdelávanie); praktické cvičenie (ukážky); divadelné predstavenia; služby v oblasti estrád (estrády), hudobné skladateľské služby, služby nahrávacích štúdií, organizovanie kultúrnych alebo vzdelávacích výstav, organizovanie plesov, organizovanie predstavení, organizovanie súťaží, plánovanie a organizovanie večierkov, rozhlasová zábava, výroba rozhlasových a televíznych programov, televízna zábava, umelecké módné agentúry, vyučovanie, sprostredkovateľská činnosť v oblasti kultúry a výchovy.

(540) **Pressburger Quartett**

(731) Szathmáry Gabriel, Mgr. art., Dunajská 60, 811 08 Bratislava 1, SK;

(740) Mešková Viera, Ing., Bratislava, SK;

(210) 303-2004

(220) 5.2.2004

8 (511) 20, 37, 41, 42

(511) 20 - Nábytok.

37 - Stavebníctvo, stavebný dozor, umelecká stolárska výroba a opravy.

41 - Zverejňovanie textov okrem reklamných, vydávanie kníh, vydávanie textov s výnimkou reklamných alebo náborových, vydávanie (on-line) kníh a časopisov v elektronickej forme.

42 - Architektonické poradenstvo, architektúra (architektonické služby), poradenské služby v oblasti ochrany životného prostredia, urbanistické plánovanie.

(540) **fabrica**

(731) Vasičák Ján, Ing. arch., Stropkovská 7, 821 03 Bratislava, SK;

(210) 313-2004

(220) 6.2.2004

8 (511) 29

(511) 29 - Kačacia masť, jedlé tuky, tukové nátierky na chlieb.

(540)



(591) červená, žltá, čierna, zelená, biela, oranžová

(731) ANPRO, s. r. o., Krásna 1064/32, 924 00 Galanta, SK;

(740) Kováčik Štefan, Ing., Bratislava, SK;

(210) 314-2004

(220) 6.2.2004

8 (511) 29

(511) 29 - Husacia masť, jedlé tuky, tukové nátierky na chlieb.

(540)



(591) červená, žltá, čierna, zelená, biela, oranžová

(731) ANPRO, s. r. o., Krásna 1064/32, 924 00 Galanta, SK;

(740) Kováčik Štefan, Ing., Bratislava, SK;

**(210) 315-2004**

(220) 6.2.2004

**8 (511) 29**

(511) 29 - Kačice s výnimkou živých; kačacie mäso chuťovo upravované; kačacie mäso marinované.

**(540)**

(591) červená, žltá, čierna, zelená, biela, oranžová, hnedá, šedá

(731) ANPRO, s. r. o., Krásna 1064/32, 924 00 Galanta, SK;

(740) Kováčik Štefan, Ing., Bratislava, SK;

**(210) 376-2004**

(220) 12.2.2004

**8 (511) 16, 35, 41**

(511) 16 - Tlačoviny, periodické a neperiodické publikácie, katalógy, knihy, časopisy, formuláre, tlačivá, obálky.

35 - Inzertná a reklamná činnosť.

41 - Vydávanie tlačovín, periodík a neperiodických publikácií.

**(540) ALTERNATÍVA**

(731) MEDIA SID, spol. s r. o., Nevädzová 5, 821 01 Bratislava, SK;

**(210) 381-2004**

(220) 12.2.2004

**8 (511) 41, 42**

(511) 41 - Organizovanie kultúrnych alebo vzdelávacích výstav; školenie; filmová tvorba.

42 - Návrh počítačových systémov; tvorba softvéru.

**(540)**

(591) modrá, žltá

(731) Žilčayová Jana, Tupolevova 16, 851 01 Bratislava, SK;

**(210) 382-2004**

(220) 12.2.2004

**8 (511) 25**

(511) 25 - Nohavice; sukne; bundy.

**(540) NOBODY**

(731) SPIDERS, s. r. o., Karpatská 2, 040 01 Košice, SK;

**(210) 383-2004**

(220) 12.2.2004

**8 (511) 32**

(511) 32 - Minerálne vody a iné nealkoholické nápoje.

**(540) BIGG AQUA**

(731) Gemerské žriedla, spol. s r. o., Cesta Gemerských žriediel, 982 18 Tornaľa, SK;

(740) Ondruš Ján, JUDr., Bratislava, SK;

**(210) 400-2004**

(220) 13.2.2004

(310) 78/317,094

(320) 22.10.2003

(330) US

**8 (511) 5**

(511) 5 - Farmaceutické prípravky na ľudské použitie.

**(540) APLURIZE**

(731) Bristol-Myers Squibb Company a Delaware Corporation, 345 Park Avenue, New York, New York 10154, US;

(740) Brichtová Tatiana, JUDr., Bratislava, SK;

**(210) 401-2004**

(220) 13.2.2004

(310) 78/317,097

(320) 22.10.2003

(330) US

**8 (511) 5**

(511) 5 - Farmaceutické prípravky na ľudské použitie.

**(540) GOVOMNI**

(731) Bristol-Myers Squibb Company, a Delaware Corporation, 345 Park Avenue, New York, NY 10154, US;

(740) Brichtová Tatiana, JUDr., Bratislava, SK;

**(210) 443-2004**

(220) 17.2.2004

**8 (511) 35, 36**

(511) 35 - Oceňovanie obchodných podnikov; podnikanie (oceňovanie a odhady v oblasti), hospodárske (ekonomické) predpovede; poradenstvo, služby v obchodnej činnosti; poradenské služby v oblasti obchodného alebo podnikateľského riadenia; poskytovanie obchodných alebo podnikateľských informácií; obchodné alebo podnikateľské informácie; komerčné informačné kancelárie.

36 - Finančné informácie, finančné analýzy, finančné poradenstvo a konzultačné služby, finančné odhady a oceňovanie (poisťovníctvo, bankovníctvo, nehnuteľnosti); služby v oblasti finančnictva, finančné záruky, finančné riadenie, klíring (zúčtovanie vzájomných pohľadávok a záväzkov - bezhotovostné platenie); investovanie

kapitálu, kapitálové investície, správcovstvo, úschova cenností, elektronický prevod kapitálu, platobné prevody vykonávané elektronicky, bankové a peňažné služby súvisiace s investíciami; kurzové záznamy na burze, investovanie kapitálu, kapitálové investície; lízing finančný, finančné riadenie, factoring a forfajting; obchodovanie s cennými papiermi, burzové maklérske služby, činnosti brokerského domu spočívajúce v poskytovaní hlavných a vedľajších investičných služieb klientom pri nakladaní s investičnými nástrojmi, najmä prijatie pokynu klienta na nadobudnutie, predaj alebo iné nakladanie s investičnými nástrojmi a následné postúpenie pokynu klienta na účel jeho vykonania alebo jeho vykonanie na iný alebo na vlastný účet, riadenie portfólia tvoreného jedným alebo viacerými investičnými nástrojmi v súlade s poverením klienta na základe zmluvy, zabezpečovanie, umiestňovanie a upisovania investičných nástrojov, vydávanie cenín a cenných papierov, sprostredkovateľská činnosť v oblasti cenných papierov; obstarávanie kúpy a predaja cenných papierov, správa cenných papierov vrátane služieb spojených s prevodom a prechodom vlastníctva, výmeny alebo výkonom predkupného práva, hlasovacieho práva k cenným papierom; obstarávanie vydávania cenných papierov pre emitenta a služby súvisiace s upisovaním, umiestňovaním, vyplácaním výnosov a splácaním investičných nástrojov; úschova, uloženie a správa cenných papierov na základe zmlúv; vedenie evidencie o cenných papieroch uložených do úschovy; zmluvy o správe cenných papierov; obstarávať pre emitenta splácanie cenných papierov a vyplácanie výnosov z nich; poskytovanie poradenstva a konzultácií vo veciach týkajúcich sa cenných papierov; vykonávanie funkcie depozitára pre investičné spoločnosti alebo investičné fondy; služby na využívanie dôchodkových fondov; zastupiteľstvo, jednatelstvo; správcovstvo; služby správcu investičných a majetkových združených fondov; podnikanie s finančnými prostriedkami právnických osôb; investovanie do rôznych cenných papierov, spoločnosti v oblasti výroby, obchodu; investovanie do budov, pozemkov.

(540)



(591) modrá, žltá

(731) CAPITAL INVEST, o. c. p., a. s., Poľná 1, 811 08 Bratislava, SK;

(740) Knopp Juraj, Ing., CSc., Bratislava, SK;

(210) 444-2004

(220) 17.2.2004

8 (511) 35, 36

(511) 35 - Oceňovanie obchodných podnikov; podnikanie (oceňovanie a odhady v oblasti), hospodárske (ekonomické) predpovede; poradenstvo, služby v obchodnej činnosti; poradenské služby v oblasti

obchodného alebo podnikateľského riadenia; poskytovanie obchodných alebo podnikateľských informácií; obchodné alebo podnikateľské informácie; komerčné informačné kancelárie.

36 - Finančné informácie, finančné analýzy, finančné poradenstvo a konzultačné služby, finančné odhady a oceňovanie (poisťovníctvo, bankovníctvo, nehnuteľnosti); služby v oblasti finančnictva, finančné záruky, finančné riadenie a klíring (zúčtovanie vzájomných pohľadávok a záväzkov - - bezhotovostné platenie); investovanie kapitálu, kapitálové investície, správcovstvo, úschova cenností, elektronický prevod kapitálu, platobné prevody vykonávané elektronicky, bankové a peňažné služby súvisiace s investíciami; kurzové záznamy na burze, investovanie kapitálu, kapitálové investície; lízing finančný, finančné riadenie, factoring a forfajting; obchodovanie s cennými papiermi, burzové maklérske služby, činnosti brokerského domu spočívajúce v poskytovaní hlavných a vedľajších investičných služieb klientom pri nakladaní s investičnými nástrojmi, najmä prijatie pokynu klienta na nadobudnutie, predaj alebo iné nakladanie s investičnými nástrojmi a následné postúpenie pokynu klienta na účel jeho vykonania alebo jeho vykonanie na iný alebo na vlastný účet, riadenie portfólia tvoreného jedným alebo viacerými investičnými nástrojmi v súlade s poverením klienta na základe zmluvy, zabezpečovanie, umiestňovanie a upisovania investičných nástrojov, vydávanie cenín a cenných papierov, sprostredkovateľská činnosť v oblasti cenných papierov; obstarávanie kúpy a predaja cenných papierov, správa cenných papierov vrátane služieb spojených s prevodom a prechodom vlastníctva, výmeny alebo výkonom predkupného práva, hlasovacieho práva k cenným papierom; obstarávanie vydávania cenných papierov pre emitenta a služby súvisiace s upisovaním, umiestňovaním, vyplácaním výnosov a splácaním investičných nástrojov; úschova, uloženie a správa cenných papierov na základe zmlúv; vedenie evidencie o cenných papieroch uložených do úschovy; zmluvy o správe cenných papierov; obstarávať pre emitenta splácanie cenných papierov a vyplácanie výnosov z nich; poskytovanie poradenstva a konzultácií vo veciach týkajúcich sa cenných papierov; vykonávanie funkcie depozitára pre investičné spoločnosti alebo investičné fondy; služby na využívanie dôchodkových fondov; zastupiteľstvo, jednatelstvo; správcovstvo; služby správcu investičných a majetkových združených fondov; podnikanie s finančnými prostriedkami právnických osôb; investovanie do rôznych cenných papierov, spoločnosti v oblasti výroby, obchodu; investovanie do budov, pozemkov.

(540)



(731) CAPITAL INVEST, o. c. p., a. s., Poľná 1, 811 08 Bratislava, SK;

(740) Knopp Juraj, Ing., CSc., Bratislava, SK;



**(210) 445-2004**

(220) 17.2.2004

**8 (511) 35, 36**

(511) 35 - Oceňovanie obchodných podnikov; podnikanie (oceňovanie a odhady v oblasti), hospodárske (ekonomické) predpovede; poradenstvo, služby v obchodnej činnosti; poradenské služby v oblasti obchodného alebo podnikateľského riadenia; poskytovanie obchodných alebo podnikateľských informácií; obchodné alebo podnikateľské informácie; komerčné informačné kancelárie.

36 - Finančné informácie, finančné analýzy, finančné poradenstvo a konzultačné služby, finančné odhady a oceňovanie (poisťovníctvo, bankovníctvo, nehnuteľnosti); služby v oblasti finančnictva, finančné záruky, finančné riadenie, klíring (zúčtovanie vzájomných pohľadávok a záväzkov - bezhotovostné platenie); investovanie kapitálu, kapitálové investície, správcovstvo, úschova cenností, elektronický prevod kapitálu, platobné prevody vykonávané elektronicky, bankové a peňažné služby súvisiace s investíciami; kurzové záznamy na burze, investovanie kapitálu, kapitálové investície; lízing finančný, finančné riadenie, factoring a forfajting; obchodovanie s cennými papiermi, burzové maklérske služby, činnosti brokerského domu spočívajúce v poskytovaní hlavných a vedľajších investičných služieb klientom pri nakladaní s investičnými nástrojmi, najmä prijatie pokynu klienta na nadobudnutie, predaj alebo iné nakladanie s investičnými nástrojmi a následné postúpenie pokynu klienta na účel jeho vykonania alebo jeho vykonanie na iný alebo na vlastný účet, riadenie portfólia tvoreného jedným alebo viacerými investičnými nástrojmi v súlade s poverením klienta na základe zmluvy, zabezpečovanie, umiestňovanie a upisovania investičných nástrojov, vydávanie cenín a cenných papierov, sprostredkovateľská činnosť v oblasti cenných papierov; obstarávanie kúpy a predaja cenných papierov, správa cenných papierov vrátane služieb spojených s prevodom a prechodom vlastníctva, výmeny alebo výkonom predkupného práva, hlasovacieho práva k cenným papierom; obstarávanie vydávania cenných papierov pre emitenta a služby súvisiace s upisovaním, umiestňovaním, vyplácaním výnosov a splácaním investičných nástrojov; úschova, uloženie a správa cenných papierov na základe zmlúv; vedenie evidencie o cenných papieroch uložených do úschovy; zmluvy o správe cenných papierov; obstarávať pre emitenta splácanie cenných papierov a vyplácanie výnosov z nich; poskytovanie poradenstva a konzultácií vo veciach týkajúcich sa cenných papierov; vykonávanie funkcie depozitára pre investičné spoločnosti alebo investičné fondy; služby na využívanie dôchodkových fondov; zastupiteľstvo, jednatelstvo; správcovstvo; služby správcu investičných a majetkových združených fondov; podnikanie s finančnými prostriedkami právnických osôb; investovanie do rôznych cenných papierov, spoločností v oblasti výroby, obchodu; investovanie do budov, pozemkov.

**(540)**

(731) CAPITAL INVEST, o. c. p., a. s., Poľná 1, 811 08 Bratislava, SK;

(740) Knopp Juraj, Ing., CSc., Bratislava, SK;

**(210) 446-2004**

(220) 17.2.2004

**8 (511) 35, 36, 37, 38, 39, 40, 41, 42, 43, 44**

(511) 35 - Sprostredkovanie a prenájom kancelárskych strojov a zariadenia, kopírovacích strojov, predajných automatov; poradenstvo a pomoc pri riadení obchodnej činnosti; sprostredkovanie, odborné obchodné poradenstvo a pomoc pri riadení obchodnej činnosti; obchodné a podnikateľské informácie - prieskum a poskytovanie; kancelárie zaoberajúce sa dovozom a vývozom; analýzy nákladov, dražby, prieskum trhu.

36 - Lízing finančný; finančné analýzy, informácie, poradenstvo, riadenie; sprostredkovanie, oceňovanie, odhady a prenájom nehnuteľností vrátane bytov, nebytových priestorov; realitné kancelárie; factoring a forfajting.

37 - Prenájom a nájom stavebných a zemetacích strojov a zariadení.

38 - Prenájom a nájom telekomunikačných prístrojov a zariadení.

39 - Prenájom a nájom automobilov a iných vozidiel, nosičov na automobily, prenájom a nájom iných dopravných prostriedkov vrátane člnov a lodí, nákladných vozňov; prenájom a nájom chladiacich zariadení a boxov, garáží, skladov, skladovacích kontajnerov, preprava a skladovanie tovaru; kuriérske služby (dokumenty a tovar) a doručovacie služby, prenájom a nájom nemotorových dopravných prostriedkov.

40 - Prenájom a nájom technológií a technického zariadenia na úpravu materiálov.

41 - Prenájom a nájom videorekordérov, kamier, zvukových nahrávacích zariadení, audiopriístrojov, osvetľovacích a iných zariadení pre divadelné sály, televízne a rozhlasové štúdiá, kinosály, prenájom a nájom televíznych a rozhlasových prijímačov; organizovanie konferencií, kolokvií, seminárov a vzdelávacích podujatí.

42 - Prenájom a nájom počítačov a počítačového softvéru.

43 - Prenájom a nájom prenosných stavieb, prenájom a nájom zariadení a prístrojov na prípravu a dodávku jedál, prenájom a nájom zariadení pre prevádzkovanie stravovacích a ubytovacích služieb.

44 - Prenájom a nájom poľnohospodárskych nástrojov a zariadení; prenájom a nájom zariadení pre zdravotnícke a veterinárne služby.

(540)



- (591) modrá, strieborná  
 (731) CI LEASING, akciová spoločnosť, Poľná 1, 811 08 Bratislava, SK;  
 (740) Knopp Juraj, Ing., CSc., Bratislava, SK;

(540)



- (731) CI LEASING, akciová spoločnosť, Poľná 1, 811 08 Bratislava, SK;  
 (740) Knopp Juraj, Ing., CSc., Bratislava, SK;

(210) 447-2004

(220) 17.2.2004

8 (511) 35, 36, 37, 38, 39, 40, 41, 42, 43, 44

- (511) 35 - Sprostredkovanie a prenájom kancelárskych strojov a zariadenia, kopírovacích strojov, predajných automatov; poradenstvo a pomoc pri riadení obchodnej činnosti; sprostredkovanie, odborné obchodné poradenstvo a pomoc pri riadení obchodnej činnosti; obchodné a podnikateľské informácie - prieskum a poskytovanie; kancelárie zaoberajúce sa dovozom a vývozom; analýzy nákladov, dražby, prieskum trhu.  
 36 - Lízing finančný; finančné analýzy, informácie, poradenstvo, riadenie; sprostredkovanie, oceňovanie, odhady a prenájom nehnuteľností vrátane bytov, nebytových priestorov; realitné kancelárie; factoring a forfajting.  
 37 - Prenájom a nájom stavebných a zemetacích strojov a zariadení.  
 38 - Prenájom a nájom telekomunikačných prístrojov a zariadení.  
 39 - Prenájom a nájom automobilov a iných vozidiel, nosičov na automobily, prenájom a nájom iných dopravných prostriedkov vrátane člnov a lodí, nákladných vozňov; prenájom a nájom chladiacich zariadení a boxov, garáží, skladov, skladovacích kontajnerov, preprava a skladovanie tovaru; kuriérske služby (dokumenty a tovar) a doručovacie služby, prenájom a nájom nemotorových dopravných prostriedkov.  
 40 - Prenájom a nájom technológií a technického zariadenia na úpravu materiálov.  
 41 - Prenájom a nájom videorekordérov, kamier, zvukových nahrávacích zariadení, audioprístrojov, osvetľovacích a iných zariadení pre divadelné sály, televízne a rozhlasové štúdiá, kinosály, prenájom a nájom televíznych a rozhlasových prijímačov; organizovanie konferencií, kolokvií, seminárov a vzdelávacích podujatí.  
 42 - Prenájom a nájom počítačov a počítačového softvéru.  
 43 - Prenájom a nájom prenosných stavieb, prenájom a nájom zariadení a prístrojov na prípravu a dodávku jedál, prenájom a nájom zariadení pre prevádzkovanie stravovacích a ubytovacích služieb.  
 44 - Prenájom a nájom poľnohospodárskych nástrojov a zariadení; prenájom a nájom zariadení pre zdravotnícke a veterinárne služby.

(210) 448-2004

(220) 17.2.2004

8 (511) 35, 36, 37, 38, 39, 40, 41, 42, 43, 44

- (511) 35 - Sprostredkovanie a prenájom kancelárskych strojov a zariadenia, kopírovacích strojov, predajných automatov; poradenstvo a pomoc pri riadení obchodnej činnosti; sprostredkovanie, odborné obchodné poradenstvo a pomoc pri riadení obchodnej činnosti; obchodné a podnikateľské informácie - prieskum a poskytovanie; kancelárie zaoberajúce sa dovozom a vývozom; analýzy nákladov, dražby, prieskum trhu.  
 36 - Lízing finančný; finančné analýzy, informácie, poradenstvo, riadenie; sprostredkovanie, oceňovanie, odhady a prenájom nehnuteľností vrátane bytov, nebytových priestorov; realitné kancelárie; factoring a forfajting.  
 37 - Prenájom a nájom stavebných a zemetacích strojov a zariadení.  
 38 - Prenájom a nájom telekomunikačných prístrojov a zariadení.  
 39 - Prenájom a nájom automobilov a iných vozidiel, nosičov na automobily, prenájom a nájom iných dopravných prostriedkov vrátane člnov a lodí, nákladných vozňov; prenájom a nájom chladiacich zariadení a boxov, garáží, skladov, skladovacích kontajnerov, preprava a skladovanie tovaru; kuriérske služby (dokumenty a tovar) a doručovacie služby, prenájom a nájom nemotorových dopravných prostriedkov.  
 40 - Prenájom a nájom technológií a technického zariadenia na úpravu materiálov.  
 41 - Prenájom a nájom videorekordérov, kamier, zvukových nahrávacích zariadení, audioprístrojov, osvetľovacích a iných zariadení pre divadelné sály, televízne a rozhlasové štúdiá, kinosály, prenájom a nájom televíznych a rozhlasových prijímačov; organizovanie konferencií, kolokvií, seminárov a vzdelávacích podujatí.  
 42 - Prenájom a nájom počítačov a počítačového softvéru.  
 43 - Prenájom a nájom prenosných stavieb, prenájom a nájom zariadení a prístrojov na prípravu a dodávku jedál, prenájom a nájom zariadení pre prevádzkovanie stravovacích a ubytovacích služieb.  
 44 - Prenájom a nájom poľnohospodárskych nástrojov a zariadení; prenájom a nájom zariadení pre zdravotnícke a veterinárne služby.

(540)



- (731) CI LEASING, akciová spoločnosť, Poľná 1, 811 08 Bratislava, SK;  
 (740) Knopp Juraj, Ing., CSc., Bratislava, SK;

(210) 449-2004

(220) 17.2.2004

8 (511) 35, 36, 37, 38, 39, 40, 41, 42, 43, 44

(511) 35 - Sprostredkovanie a prenájom kancelárskych strojov a zariadenia, kopírovacích strojov, predajných automatov; poradenstvo a pomoc pri riadení obchodnej činnosti; sprostredkovanie, odborné obchodné poradenstvo a pomoc pri riadení obchodnej činnosti; obchodné a podnikateľské informácie - prieskum a poskytovanie; kancelárie zaoberajúce sa dovozom a vývozom; analýzy nákladov, dražby, prieskum trhu.

36 - Lízing finančný; finančné analýzy, informácie, poradenstvo, riadenie; sprostredkovanie, oceňovanie, odhady a prenájom nehnuteľností vrátane bytov, nebytových priestorov; realitné kancelárie; factoring a forfajting.

37 - Prenájom a nájom stavebných a zametacích strojov a zariadení.

38 - Prenájom a nájom telekomunikačných prístrojov a zariadení.

39 - Prenájom a nájom automobilov a iných vozidiel, nosičov na automobily, prenájom a nájom iných dopravných prostriedkov vrátane člnov a lodí, nákladných vozňov; prenájom a nájom chladiacich zariadení a boxov, garáží, skladov, skladovacích kontajnerov, preprava a skladovanie tovaru; kuriérske služby (dokumenty a tovar) a doručovacie služby, prenájom a nájom nemotorových dopravných prostriedkov.

40 - Prenájom a nájom technológií a technického zariadenia na úpravu materiálov.

41 - Prenájom a nájom videorekordérov, kamier, zvukových nahrávacích zariadení, audioprístrojov, osvetľovacích a iných zariadení pre divadelné sály, televízne a rozhlasové štúdiá, kinosály, prenájom a nájom televíznych a rozhlasových prijímačov; organizovanie konferencií, kolokvií, seminárov a vzdelávacích podujatí.

42 - Prenájom a nájom počítačov a počítačového softvéru.

43 - Prenájom a nájom prenosných stavieb, prenájom a nájom zariadení a prístrojov na prípravu a dodávku jedál, prenájom a nájom zariadení pre prevádzkovanie stravovacích a ubytovacích služieb.

44 - Prenájom a nájom poľnohospodárskych nástrojov a zariadení; prenájom a nájom zariadení pre zdravotnícke a veterinárne služby.

(540)



- (591) modrá, zelená  
 (731) CI LEASING, akciová spoločnosť, Poľná 1, 811 08 Bratislava, SK;  
 (740) Knopp Juraj, Ing., CSc., Bratislava, SK;

(210) 450-2004

(220) 17.2.2004

8 (511) 35, 36, 37, 38, 39, 40, 41, 42, 43, 44

(511) 35 - Sprostredkovanie a prenájom kancelárskych strojov a zariadenia, kopírovacích strojov, predajných automatov; poradenstvo a pomoc pri riadení obchodnej činnosti; sprostredkovanie, odborné obchodné poradenstvo a pomoc pri riadení obchodnej činnosti; obchodné a podnikateľské informácie - prieskum a poskytovanie; kancelárie zaoberajúce sa dovozom a vývozom; analýzy nákladov, dražby, prieskum trhu.

36 - Lízing finančný; finančné analýzy, informácie, poradenstvo, riadenie; sprostredkovanie, oceňovanie, odhady a prenájom nehnuteľností vrátane bytov, nebytových priestorov; realitné kancelárie; factoring a forfajting.

37 - Prenájom a nájom stavebných a zametacích strojov a zariadení.

38 - Prenájom a nájom telekomunikačných prístrojov a zariadení.

39 - Prenájom a nájom automobilov a iných vozidiel, nosičov na automobily, prenájom a nájom iných dopravných prostriedkov vrátane člnov a lodí, nákladných vozňov; prenájom a nájom chladiacich zariadení a boxov, garáží, skladov, skladovacích kontajnerov, preprava a skladovanie tovaru; kuriérske služby (dokumenty a tovar) a doručovacie služby, prenájom a nájom nemotorových dopravných prostriedkov.

40 - Prenájom a nájom technológií a technického zariadenia na úpravu materiálov.

41 - Prenájom a nájom videorekordérov, kamier, zvukových nahrávacích zariadení, audioprístrojov, osvetľovacích a iných zariadení pre divadelné sály, televízne a rozhlasové štúdiá, kinosály, prenájom a nájom televíznych a rozhlasových prijímačov; organizovanie konferencií, kolokvií, seminárov a vzdelávacích podujatí.

42 - Prenájom a nájom počítačov a počítačového softvéru.

43 - Prenájom a nájom prenosných stavieb, prenájom a nájom zariadení a prístrojov na prípravu a dodávku jedál, prenájom a nájom zariadení pre prevádzkovanie stravovacích a ubytovacích služieb.

44 - Prenájom a nájom poľnohospodárskych nástrojov a zariadení; prenájom a nájom zariadení pre zdravotnícke a veterinárne služby.

(540)



(731) CI LEASING, akciová spoločnosť, Poľná 1, 811 08 Bratislava, SK;

(740) Knopp Juraj, Ing., CSc., Bratislava, SK;

**(210) 451-2004**

(220) 17.2.2004

**8 (511) 35, 36, 37, 38, 39, 40, 41, 42, 43, 44**

(511) 35 - Sprostredkovanie a prenájom kancelárskych strojov a zariadenia, kopírovacích strojov, predajných automatov; poradenstvo a pomoc pri riadení obchodnej činnosti; sprostredkovanie, odborné obchodné poradenstvo a pomoc pri riadení obchodnej činnosti; obchodné a podnikateľské informácie - prieskum a poskytovanie; kancelárie zaoberajúce sa dovozom a vývozom; analýzy nákladov, dražby, prieskum trhu.

36 - Lízing finančný; finančné analýzy, informácie, poradenstvo, riadenie; sprostredkovanie, oceňovanie, odhady a prenájom nehnuteľností vrátane bytov, nebytových priestorov; realitné kancelárie; faktoring a forfajting.

37 - Prenájom a nájom stavebných a zemetacích strojov a zariadení.

38 - Prenájom a nájom telekomunikačných prístrojov a zariadení.

39 - Prenájom a nájom automobilov a iných vozidiel, nosičov na automobily, prenájom a nájom iných dopravných prostriedkov vrátane člnov a lodí, nákladných vozňov; prenájom a nájom chladiacich zariadení a boxov, garáží, skladov, skladovacích kontajnerov, preprava a skladovanie tovaru; kuriérske služby (dokumenty a tovar) a doručovacie služby, prenájom a nájom nemotorových dopravných prostriedkov.

40 - Prenájom a nájom technológií a technického zariadenia na úpravu materiálov.

41 - Prenájom a nájom videorekordérov, kamier, zvukových nahrávacích zariadení, audioprístrojov, osvetľovacích a iných zariadení pre divadelné sály, televízne a rozhlasové štúdiá, kinosály, prenájom a nájom televíznych a rozhlasových prijímačov; organizovanie konferencií, kolokvií, seminárov a vzdelávacích podujatí.

42 - Prenájom a nájom počítačov a počítačového softvéru.

43 - Prenájom a nájom prenosných staviieb, prenájom a nájom zariadení a prístrojov na prípravu a dodávku jedál, prenájom a nájom zariadení na prevádzkovanie stravovacích a ubytovacích služieb.

44 - Prenájom a nájom poľnohospodárskych nástrojov a zariadení; prenájom a nájom zariadení pre zdravotnícke a veterinárne služby.

(540)



(731) CI LEASING, akciová spoločnosť, Poľná 1, 811 08 Bratislava, SK;

(740) Knopp Juraj, Ing., CSc., Bratislava, SK;

**(210) 513-2004**

(220) 19.2.2004

**8 (511) 16, 35, 41**

(511) 16 - Časopisy (periodiká), brožované knihy, brožúry, fotografie, kalendáre, katalógy, knihy, piernický tovar, periodiká, plagáty, plány, príručky, prospekty, publikácie, ročenky, tlačoviny, trhacie kalendáre.

35 - Reklamné agentúry, marketingové štúdie, obchodná činnosť (poradenstvo), podpora predaja pre tretie osoby, zaobstarávanie predplatného pre tretie osoby, prieskum trhu, reklama, reklama (on-line) na počítačovej komunikačnej sieti, reklamné agentúry, reklamné materiály (rozširovanie), reklamné materiály (vydávanie a aktualizovanie), reklamné oznamy, reklamné služby, reklamné texty, rozširovanie reklamných materiálov zákazníkom, uverejňovanie reklamných textov, vydávanie reklamných a náborových textov, zasielanie reklamných materiálov zákazníkom, zbieranie údajov do počítačových databáz.

41 - Fotografická reportáž, texty (zverejňovanie okrem reklamných), vydávanie kníh a časopisov, on-line vydávanie kníh a časopisov v elektronickej forme.

(540)

HOME

(731) JAGA GROUP, s. r. o., Imricha Karvaša 2, 811 07 Bratislava, SK;

**(210) 514-2004**

(220) 19.2.2004

**8 (511) 16, 35, 41**

(511) 16 - Časopisy (periodiká), brožované knihy, brožúry, fotografie, kalendáre, katalógy, knihy, piernický tovar, periodiká, plagáty, plány, príručky, prospekty, publikácie, ročenky, tlačoviny, trhacie kalendáre.

35 - Reklamné agentúry, marketingové štúdie, obchodná činnosť (poradenstvo), podpora predaja pre tretie osoby, zaobstarávanie predplatného pre tretie osoby, prieskum trhu, reklama, reklama (on-line) na počítačovej komunikačnej sieti, reklamné agentúry, reklamné materiály (rozširovanie), reklamné materiály (vydávanie

a aktualizovanie), reklamné oznamy, reklamné služby, reklamné texty, rozširovanie reklamných materiálov zákazníkom, uverejňovanie reklamných textov, vydávanie reklamných a náborových textov, zasielanie reklamných materiálov zákazníkom, zbieranie údajov do počítačových databáz.

41 - Fotografická reportáž, texty (zverejňovanie okrem reklamných), vydávanie kníh a časopisov, on-line vydávanie kníh a časopisov v elektronickej forme.

(540)

# HOME

(731) JAGA GROUP, s. r. o., Imricha Karvaša 2, 811 07 Bratislava, SK;

(210) 550-2004

(220) 23.2.2004

8 (511) 35, 36

(511) 35 - Vedenie účtovníctva; činnosť organizačných a ekonomických poradcov; sprostredkovanie nákupu a predaja tovarov, sprostredkovanie obchodu s motorovými vozidlami, maloobchodné služby v oblasti vozidiel, maloobchodné služby v oblasti technológií, maloobchodné služby v oblasti strojov.

36 - Finančný lízing a ostatné druhy lízingu formou prenájmu priemyselného tovaru; prenájmu motorových vozidiel; prenájmu nehnuteľností, bytových a nebytových priestorov bez poskytovania iných ako základných služieb spojených s prenájomom; faktoring; poskytovanie úverov zo zdrojov nezískaných na základe verejnej výzvy, nebankovým spôsobom, sprostredkovanie nehnuteľností, obchod s nehnuteľnosťami.

(540)



(591) červená, biela

(731) CAC LEASING Slovakia, a. s., Hurbanovo námestie 1, 811 06 Bratislava, SK;

(210) 556-2004

(220) 23.2.2004

8 (511) 1, 3, 30, 32, 33, 35, 41, 43

(511) 1 - Alkohol.

3 - Prísady do nápojov; esencie.

30 - Kávové nápoje; mliečne čokoládové nápoje; mliečne kávové nápoje; nápoje (čokoládové); nápoje (kávové).

32 - Koktail nealkoholický; nealkoholické nápoje; vody (nápoje); aperitív nealkoholický; pivo.

33 - Alkoholické nápoje s výnimkou piva; koktaily a aperitívy obsahujúce alkohol.

35 - Spravovanie hotelov.

41 - Estrády; nočné bary.

43 - Hotelierske služby; bary (služby); kaviarne; prevádzkovanie hotelového ubytovania.

(540) SHEYLY'S

(731) SHEYLY'S, s. r. o., Klempova 2, 917 01 Tmava, SK;

(210) 557-2004

(220) 23.2.2004

8 (511) 1, 3, 30, 32, 33, 35, 41, 43

(511) 1 - Alkohol.

3 - Prísady do nápojov; esencie.

30 - Kávové nápoje; mliečne čokoládové nápoje; mliečne kávové nápoje; nápoje (čokoládové); nápoje (kávové).

32 - Koktail nealkoholický; nealkoholické nápoje; vody (nápoje); aperitív nealkoholický; pivo.

33 - Alkoholické nápoje s výnimkou piva; koktaily a aperitívy obsahujúce alkohol.

35 - Spravovanie hotelov.

41 - Estrády; nočné bary.

43 - Hotelierske služby; bary (služby); kaviarne; prevádzkovanie hotelového ubytovania.

(540)



(591) šedá, bordová, biela, čierna

(731) SHEYLY'S, s. r. o., Klempova 2, 917 01 Tmava, SK;

(210) 563-2004

(220) 23.2.2004

8 (511) 20, 35, 37, 42

(511) 20 - Nábytok.

35 - Sprostredkovanie obchodu s tovarom a maloobchodné služby oblasti nábytku, dekoračných materiálov, bytových doplnkov, interiérových prvkov, svietidiel.

37 - Stavebníctvo (stavebná činnosť), stavebný dozor.

42 - Projektovanie stavieb, interiérová výzdoba - návrh, projektovanie a zariaďovanie interiéru.

(540)



(591) ružová, červená, oranžová, čierna

(731) ArtDeco Slovakia, s. r. o., Mlynská 4629/2A, 929 01 Dunajská Streda, SK;

(210) 578-2004

(220) 25.2.2004

8 (511) 35, 41, 43

(511) 35 - Maloobchodné služby v oblasti stravovania; administratívne spravovanie ubytovacích a reštauračných zariadení; reklamná činnosť, vydávanie a aktualizovanie reklamných materiálov a náborových textov; prenájom reklamných priestorov; prieskum trhu; obchodné a podnikateľské poradenstvo; všetko vrátane sprostredkovania.

41 - Fotografovanie; vydavateľská činnosť okrem vydávania a aktualizovania reklamných materiálov a náborových textov; organizovanie kultúrnych podujatí - koncertov, DJ sessions; sprostredkovanie uvedených služieb.

43 - Pohostinská činnosť, reštauračné služby; reštaurácie, bufety, jedálne, závodné jedálne, samoobslužné reštaurácie, bary, kaviarne, motely, penzióny; hotelierske služby; rýchle občerstvenie; príprava a dodávka jedál na objednávku; prenájom pohostinského a reštauračného vybavenia; poradenstvo v oblasti pohostinskej činnosti; sprostredkovanie uvedených služieb.

**(540) AL DENTE**

(731) Štecková Bronislava, Súťažná 3, 821 08 Bratislava, SK;

(740) Bachratá Magdaléna, Mgr., Bratislava, SK;

**(210) 584-2004**

(220) 26.2.2004

**8 (511) 43**

(510) 43 - Služby menších supermarketov na benzínových staniciach, predovšetkým služby zahŕňajúce poskytovanie stravy a nápojov na konzumáciu v priestoroch benzínových staníc aj mimo nich.

**(540)**

**ON THE RUN**

(731) ExxonMobil Oil Corporation, 5959 Las Colinas Boulevard, Irving, Texas 75039-2298, US;

(740) Bušová Eva, JUDr., Bratislava, SK;

**(210) 609-2004**

(220) 27.2.2004

**8 (511) 6, 7, 9, 19, 20, 35, 37**

(511) 6 - Dvere a brány kovové, stavebné konštrukcie, dverové príslušenstvo, ako napríklad zámky kovové s výnimkou elektrických, kovanie na dvere, kovové dverové prahy, kovové zarážky dverí, kovové dverové obloženia, kovové dverové rámy a zárubne, zatváratele dverí neelektrické, kovania na dvere, dverové zástrčky, otváratele dverí s výnimkou elektrických, kovové kľučky dverí, kovové obloženie, kovové závery, rolety oceľové, kovové vonkajšie rolety a žalúzie, kovové výplne dverí.

7 - Hydraulické, pneumatické a mechanické zariadenia na zatváranie a otváranie dverí ako časti strojov, riadiaci mechanizmus pre stroje, motory a hnacie stroje okrem motorov do pozemných vozidiel, prevodové skrine s výnimkou prevodoviek pre pozemné vozidlá.

9 - Signalizačné zariadenia požiaru a protipožiarne priehradky, vysielače elektronických signálov, signalizačné panely svetelné alebo mechanické, riadiace panely, videokamery, požiarne hlásiče, poplašné zariadenia, elektrodynamické zariadenia pre diaľkové riadenie signalizácie, zariadenia na spracovanie údajov, signalizačné zariadenia požiarne, elektrické zariadenia na diaľkové ovládanie.

19 - Skladacie dvere s výnimkou kovových.

20 - Uzávery tesniace s výnimkou kovových, žalúzie a rolety lamelové interiérové.

35 - Predvádzanie na reklamné účely a podporu predaja, sprostredkovanie obchodu s tovarom.

37 - Inštalácia a opravy požiarnych zariadení - hlásičov, stavebný dozor, trezory, údržba a opravy.

**(540)**

**SIJUKO**

(731) Jurkovský Vladimír, Ing., SIJUKO, Októbrová 83, 080 01 Prešov, SK;

**(210) 610-2004**

(220) 27.2.2004

**8 (511) 18, 25**

(511) 18 - Kabelky z nylonového materiálu.

25 - Tričká; kabáty; bundy; čiapky; košele; nohavice; pulóvre; svetre; sukne; šaty; zimné bundy.

**(540)**



(591) biela, parížska modrá, hráškovovo zelená, oranžová  
(731) Huslica Vladimír, Ing., Narcisová 3, 949 01 Nitra, SK;

**(210) 611-2004**

(220) 27.2.2004

**8 (511) 6, 20, 24, 35, 37**

(511) 6 - Kovové žalúzie.

20 - Žalúzie izbové, bytové, interiérové rolety.

24 - Textilné žalúzie, rolety.

35 - Sprostredkovanie obchodu s tovarom.

37 - Montáž žalúzií.

**(540)**



(591) čierna, modrá

(731) MARKOB, spol. s r. o. PREŠOV, Tesárska č. 19, 080 01 Haniska, SK;

**(210) 676-2004**

(220) 2.3.2004

**8 (511) 9, 16, 35, 36, 37, 38, 41, 42**

(511) 9 - Elektrické, elektronické, optické, meracie, signalizačné, kontrolné, učebné prístroje a zariadenia, prístroje na záznam, prenos, spracovanie a reprodukciu zvuku, obrazu alebo dát, koncové a ostatné telekomunikačné zariadenia, vysielačie zariadenia, prepájacie alebo smerovacie zariadenia, zabezpečovacie zariadenia proti odcudzeniu, zariadenia na sprostredkovanie prenosu dát, magnetické nosiče údajov, počítače, periférne zariadenia k počítačom, elektronické obvody na prenos programovaných dát, počítačové programy, počítačový softvér, počítačový softvér poskytovaný z internetu, kopírovateľné elektronické

publikácie poskytované on-line z počítačových báz dát alebo z internetu, počítačový softvér na umožnenie pripojenia k bázam dát a k internetu, počítačový softvér na umožnenie vyhľadávania dát; kopírovateľná digitálna hudba poskytovaná z počítačových báz dát, internetu alebo z internetových webových stránok, MP3 prehrávače, videofilmy, mikroprocesory, klávesnice, modemy, elektrické a elektronické príslušenstvo a periférne zariadenia určené a prispôbené na použitie s počítačmi, audiovizuálne prístroje a zariadenia a prístroje na elektronické hry, prídavné zariadenia a príslušenstvo k uvedeným tovarom.

16 - Tlačoviny, knihy, časopisy, periodiká, adresáre, diáre, kalendáre, tlačené publikácie, inštruktážny materiál s výnimkou prístrojov a zariadení.

35 - Zbieranie a zoradovanie údajov do počítačových databáz, spracovanie dát, služby obchodnej správy na spracovanie predaja prostredníctvom internetu, poskytovanie obchodných a podnikateľských informácií; obchodné informačné služby, poradenstvo v obchodnej činnosti súvisiacej s telekomunikáciami, reklama a predvážanie služieb a výrobkov na reklamné účely a podporu predaja, prieskum trhu, reklama, inzercia a propagácia týkajúca sa reklamy výrobkov a služieb na webových stránkach, výpisy z účtu a zasielanie reklamných materiálov zákaznikom, vzťahy s verejnosťou.

36 - Služby v oblasti realít, manažment nehnuteľností a s tým súvisiace poskytovanie informácií a poradenstvo, poskytovanie informačných služieb z oblasti poisťovníctva, finančníctva, peňažníctva, internetového bankovníctva poskytované on-line z počítačových báz dát alebo z internetu, vydávanie a predaj telekomunikačných cenín, finančný a operatívny lízing, lízing telekomunikačných zariadení, sprostredkovanie obchodných a bankových operácií.

37 - Inštalácia, údržba a servis telekomunikačného a komunikačného vybavenia, zriaďovanie, výstavba a údržba telekomunikačných a komunikačných zariadení, výstavba a údržba telekomunikačných a komunikačných sietí, poradenské a konzultačné služby týkajúce sa uvedených služieb.

38 - Telekomunikačné a komunikačné služby - najmä telefónne služby, telegrafné služby, faxové a telefaxové služby, telematické, telekomunikačný prenos dát, dátové služby; služby poskytované integrovanou digitálnou sieťou, multimedialne telekomunikačné služby, satelitné telekomunikačné služby, vysielanie a prenos rozhlasových alebo televíznych programov, doručovanie digitálnej hudby telekomunikáciami; služby poskytované elektronickými tabuľami, videotextové a teletextové služby, on-line informačné služby, komunikácia pomocou počítačov, prevádzkovanie verejných a neverejných telekomunikačných sietí, prevádzkovanie a poskytovanie pripojenia pre užívateľov sietí, poskytovanie telekomunikačného pripojenia na internet alebo bázy dát; prenájom telekomunikačných okruhov, prenájom prístrojov na prenos správ; prenájom telekomunikačných prístrojov a telekomunikačných zariadení a zariadení na prenos informácií; sprostredkovanie prenosu dát; informačné kancelárie na poskytovanie informácií o uvedených službách; poskytovanie poradenstva o uvedených

službách; poskytovanie prístupu k elektronickej on-line sieti na účely vyhľadávania a obnovovania informácií; telekonferenčné služby.

41 - Poskytovanie on-line elektronických publikácií, publikácia elektronických kníh, novín a časopisov on-line; poskytovanie (on-line) počítačových hier z počítačových báz dát alebo prostredníctvom internetu; služby video- a audioprenájomu; organizovanie a vedenie konferencií, seminárov a workshopov poskytované on-line prostredníctvom telekomunikačného spojenia alebo počítačovej siete; publikácia textov (okrem reklamných a náborových); poskytovanie nekopírovateľnej digitálnej hudby z internetu a z internetových webových stránok; informácie týkajúce sa výchovy a vzdelávania; informačné a poradenské služby v oblasti športu, kultúry a zábavy poskytované on-line alebo prostredníctvom internetu.

42 - Plánovanie a projektovanie telekomunikačných zariadení, návrh a implementácia telekomunikačných, dátových a multimedialných sietí, inštalácia, údržba a aktualizácia počítačového softvéru (vrátane softvérových systémov) a počítačových programov, služby počítačového programovania poskytované on-line, zhotovovanie kópií počítačových programov, prevod a konverzia údajov a dokumentov z fyzických médií na elektronické médiá, vytváranie a údržba webových stránok, vytváranie a údržba registra doménových mien, prenájom počítačov, obnovovanie počítačových databáz, tvorba a udržiavanie softvéru na zaistenie bezpečnosti a ochrany informácií pred zneužitím, informačné služby týkajúce sa inžinierskych prác, projektovania stavieb a zariadení, technických štúdií.

(540)

## oo Bezplatné číslo 0800 oo

(731) Slovak Telecom, a. s., Námestie slobody 6, 817 62 Bratislava, SK;

(210) 680-2004

(220) 3.3.2004

8 (511) 9, 16, 35, 36, 37, 38, 41, 42

(511) 9 - Elektrické, elektronické, optické, meracie, signalizačné, kontrolné, učebné prístroje a zariadenia, prístroje na záznam, prenos, spracovanie a reprodukciu zvuku, obrazu alebo dát, koncové a ostatné telekomunikačné zariadenia, vysielacie zariadenia, prepájacie alebo smerovacie zariadenia, zabezpečovacie zariadenia proti odcudzeniu, zariadenia na sprostredkovanie prenosu dát, magnetické nosiče údajov, počítače, periférne zariadenia k počítačom, elektronické obvody na prenos programovaných dát, počítačové programy, počítačový softvér, počítačový softvér poskytovaný z internetu, kopírovateľné elektronické publikácie poskytované on-line z počítačových báz dát alebo z internetu, počítačový softvér na umožnenie pripojenia k bázam dát a k internetu, počítačový softvér na umožnenie vyhľadávania dát; kopírovateľná digitálna hudba poskytovaná z počítačových báz dát, internetu alebo z internetových webových stránok, MP3 prehrávače, videofilmy, mikroprocesory, klávesnice, modemy, elektrické a elektronické príslušenstvo a perifér-

ne zariadenia určené a prispôbené na použitie s počítačmi, audiovizuálne prístroje a zariadenia a prístroje na elektronické hry, prídavné zariadenia a príslušenstvo k uvedeným tovarom.

16 - Tlačoviny, knihy, časopisy, periodiká, adresáre, diáre, kalendáre, tlačené publikácie, inštruktážny materiál s výnimkou prístrojov a zariadení.

35 - Zbieranie a zoradovanie údajov do počítačových databáz, spracovanie dát, služby obchodnej správy na spracovanie predaja prostredníctvom internetu, poskytovanie obchodných a podnikateľských informácií; obchodné informačné služby, poradenstvo v obchodnej činnosti súvisiacej s telekomunikáciami, reklama a predvádzanie služieb a výrobkov na reklamné účely a podporu predaja, prieskum trhu, reklama, inzercia a propagácia týkajúca sa reklamy výrobkov a služieb na webových stránkach, výpisy z účtu a zasielanie reklamných materiálov zákazníkom, vzťahy s verejnosťou.

36 - Služby v oblasti realít, manažment nehnuteľností a s tým súvisiace poskytovanie informácií a poradenstvo, poskytovanie informačných služieb z oblasti poisťovníctva, finančníctva, peňažníctva, internetového bankovníctva poskytované on-line z počítačových báz dát alebo z internetu, vydávanie a predaj telekomunikačných cenín, finančný a operatívny lízing, lízing telekomunikačných zariadení, sprostredkovanie obchodných a bankových operácií.

37 - Inštalácia, údržba a servis telekomunikačného a komunikačného vybavenia, zriaďovanie, výstavba a údržba telekomunikačných a komunikačných zariadení, výstavba a údržba telekomunikačných a komunikačných sietí, poradenské a konzultačné služby týkajúce sa uvedených služieb.

38 - Telekomunikačné a komunikačné služby - najmä telefónne služby, telegrafné služby, faxové a telefaxové služby, telematické, telekomunikačný prenos dát, dátové služby; služby poskytované integrovanou digitálnou sieťou, multimedialne telekomunikačné služby, satelitné telekomunikačné služby, vysielanie a prenos rozhlasových alebo televíznych programov, doručovanie digitálnej hudby telekomunikáciami; služby poskytované elektronickými tabuľkami, videotextové a teletextové služby, on-line informačné služby, komunikácia pomocou počítačov, prevádzkovanie verejných a neverejných telekomunikačných sietí, prevádzkovanie a poskytovanie pripojenia pre užívateľov sietí, poskytovanie telekomunikačného pripojenia na internet alebo bázy dát; prenájom telekomunikačných okruhov, prenájom prístrojov na prenos správ; prenájom telekomunikačných prístrojov a telekomunikačných zariadení a zariadení na prenos informácií; sprostredkovanie prenosu dát; informačné kancelárie na poskytovanie informácií o uvedených službách; poskytovanie poradenstva o uvedených službách; poskytovanie prístupu k elektronickej on-line sieti na účely vyhľadávania a obnovovania informácií; telekonferenčné služby.

41 - Poskytovanie on-line elektronických publikácií, publikácia elektronických kníh, novín a časopisov on-line; poskytovanie (on-line) počítačových hier z počítačových báz dát alebo prostredníctvom internetu; služby video- a audioprenáj-

mu; organizovanie a vedenie konferencií, seminárov a workshopov poskytované on-line prostredníctvom telekomunikačného spojenia alebo počítačovej siete; publikácia textov (okrem reklamných a náborových); poskytovanie nekopírovateľnej digitálnej hudby z internetu a z internetových webových stránok; informácie týkajúce sa výchovy a vzdelávania; informačné a poradenské služby v oblasti športu, kultúry a zábavy poskytované on-line alebo prostredníctvom internetu.

42 - Plánovanie a projektovanie telekomunikačných zariadení, návrh a implementácia telekomunikačných, dátových a multimedialných sietí, inštalácia, údržba a aktualizácia počítačového softvéru (vrátane softvérových systémov) a počítačových programov, služby počítačového programovania poskytované on-line, zhotovovanie kópií počítačových programov, prevod a konverzia údajov a dokumentov z fyzických médií na elektronické médiá, vytváranie a údržba webových stránok, vytváranie a údržba registra doménových mien, prenájom počítačov, obnovovanie počítačových databáz, tvorba a udržiavanie softvéru na zaistenie bezpečnosti a ochrany informácií pred zneužitím, informačné služby týkajúce sa inžinierskych prác, projektovania stavieb a zariadení, technických štúdií.

(540)

## oo Zvýhodnené číslo 0850 oo

(731) Slovak Telecom, a. s., Námestie slobody 6, 817 62 Bratislava, SK;

(210) 685-2004

(220) 3.3.2004

8 (511) 35, 36, 38

(511) 35 - Automatizované spracovanie dát, zbieranie údajov do počítačových databáz, reklama on-line na počítačovej komunikačnej sieti, vedenie kartoték v počítači, poskytovanie obchodných alebo podnikateľských informácií, vyhľadávanie informácií v počítačových súboroch (pre zákazníkov), zoradovanie údajov v počítačových databázach, reklama, rozširovanie reklamných alebo inzertných oznamov, obchodné alebo podnikateľské informácie, prenájom reklamných plôch, uverejňovanie reklamných textov, vedenie kartoték v počítači, reklamná a propagačná činnosť.

36 - Správa nehnuteľností, vedenie nájomných domov, sprostredkovanie nehnuteľností, sprostredkovatelia nehnuteľností, prenájom nehnuteľností.

38 - Služby zabezpečujúce vstup do telekomunikačných sietí, informácie o telekomunikačných, prenos správ a obrazových informácií pomocou počítača, počítačová komunikácia, telekomunikačné informácie, prenájom telekomunikačných prístrojov, poskytovanie užívateľského prístupu do svetovej počítačovej siete, prenosy správ alebo obrázkov pomocou počítačov, elektronickej pošta, služby zabezpečujúce vstup do telekomunikačných sietí, výzvy (rádiom, telefónom alebo inými elektronickými komunikačnými prostriedkami), služby poskytované elektronickými tabuľkami (telekomunikačné služby).



(540)



(591) čierna, tmavočervená  
(731) Turek Branislav, Grösslingova 14, 811 09 Bratislava, SK;

(210) 697-2004

(220) 4.3.2004

8 (511) 16, 30, 35, 39, 43

(511) 16 - Papiernický tovar, oznámenia (papiernický tovar), lístky, mapy, nálepky na kancelárske použitie alebo pre domácnosť, nálepky, lepiace štítky, samolepky pre domácnosť a na kancelárske účely, štítky (papierové nálepky), vrecká z papiera alebo plastických materiálov, obtačky, výrobky z kartónu, lepenky, ktoré nie sú zahrnuté v iných triedach, bublinové obaly z plastických materiálov, lepenkové alebo papierové škatule, baliaci papier, lepenkové alebo papierové obaly na fľaše, umelohmotné fólie na balenie, papierové obrúsky, obrúsky (papierové prestieranie), papierové obrusy, papierové prikrývky na stôl, stolové prestieranie z papiera, papierové obrúsky, utierky, papierové podložky pod poháre, podložky na pivo poháre, papierové podbradníky, plagáty, pútače z papiera alebo lepenky, reklamné tabule z papiera, kartónu alebo z lepenky, papierové vlajky, papierové klobúky.

30 - Múka a prípravky vyrobené z obilnín, chlieb, pečivo a cukrovinky, zmrzlina, ľad, med, kvasnice, kypriaci prášok, soľ, horčica, ocot, korenie, omáčky ako chuťové prísady, ochucovadlá a chuťové prísady, biele pečivo, sušienky, strúhanka, koláče, ryža, pizza, omáčky na pizzu, plnená pizza s posypom, cesto na pizzu, cestoviny a plnené cestoviny, šalátové dresingy, pizza a prísady spojené s výrobou pizze, cestoviny, hotové jedlá z uvedených surovín, cukrovinky, káva, čaj, kakaové a čokoládové nápoje, dezerty, cukor, tapioka, kávové náhrady, cereálne potraviny, sirup z melasy, prášky do pečiva.

35 - Pomoc pri riadení obchodnej činnosti, obchodné franchisingové služby, obchodné poradenské služby, reklama, propagačné služby, organizovanie, vykonávanie a riadenie predajných a propagačných motivačných akcií, distribúcia brožúr a prospektov, obstarávanie obchodných informácií; rozširovanie reklamných materiálov, informačné a poradenské služby súvisiace s uvedenými službami.

39 - Dovoz tovaru, sprevádzanie turistov.

43 - Reštaurácie, bary, bistrá, kaviarne, vínné bary, hotely, penzióny, odnášanie a dodávanie jedál a nápojov, informácie a poradenské služby súvisiace s uvedenými službami; zaisťovanie jedla objednaného prostredníctvom on-line počítačovej siete, príprava a dodávka jedál na objednávku do domu, služby kaviarní, kafetérií, jedální, reštaurácií, snackbarov a verejného stravovania a dodávky jedál na objednávku do domu.

(540)

Najväčšia pizza v meste



(731) INVESTA Centrum spol. s r. o., Tobručká 5, 811 02 Bratislava, SK;

(740) Neuschl Vladimír, Mgr. Ing., Bratislava, SK;

(210) 700-2004

(220) 4.3.2004

8 (511) 35, 38, 42

(511) 35 - Profesionálne obchodné poradenstvo alebo poradenstvo v oblasti manažmentu týkajúce sa najmä vývoja a uskutočňovania kompenzačných plánov pre zamestnancov a ostatných a tiež automatizovaného výberu a dodávania kompenzácií pre zamestnancov a poskytovania on-line počítačovej databázy týkajúcej sa popisu práce a súvisiacich úrovni kompenzácií pre každý druh práce, zbieranie a zoradovanie údajov do relačných databáz, ktoré sa týkajú popisov práce a príslušných úrovni kompenzácií pre každý popis práce.

38 - Poskytovanie prístupu do relačných databáz, ktoré sa týkajú popisov práce a príslušných úrovni kompenzácií pre každý popis práce.

42 - Obnovovanie relačných databáz, ktoré sa týkajú popisov práce a príslušných úrovni kompenzácií pre každý popis práce.

(540) PayNet

(731) HAY ACQUISITION COMPANY I, INC., a Delaware, USA corporation, 2100 Centerville Road, Suite 400, Wilmington, Delaware, US;

(740) Belička Ivan, Ing., Banská Bystrica, SK;

(210) 701-2004

(220) 4.3.2004

8 (511) 35, 38, 42

(511) 35 - Profesionálne obchodné poradenstvo alebo poradenstvo v oblasti manažmentu týkajúce sa najmä vývoja a uskutočňovania kompenzačných plánov pre zamestnancov a ostatných a tiež automatizovaného výberu a dodávania kompenzácií pre zamestnancov a poskytovania on-line počítačovej databázy týkajúcej sa popisu práce a súvisiacich úrovni kompenzácií pre každý druh práce, zbieranie a zoradovanie údajov do relačných databáz, ktoré sa týkajú popisov práce a príslušných úrovni kompenzácií pre každý popis práce.

38 - Poskytovanie prístupu do relačných databáz, ktoré sa týkajú popisov práce a príslušných úrovni kompenzácií pre každý popis práce.

42 - Obnovovanie relačných databáz, ktoré sa týkajú popisov práce a príslušných úrovni kompenzácií pre každý popis práce.

(540) Hay PayNet

(731) HAY ACQUISITION COMPANY I, INC., a Delaware, USA corporation, 2100 Centerville Road, Suite 400, Wilmington, Delaware, US;

(740) Belička Ivan, Ing., Banská Bystrica, SK;

(210) 711-2004

(220) 5.3.2004

8 (511) 16, 35, 39, 41, 43, 45

(511) 16 - Neperiodická tlač; tlačoviny, propagačné materiály, plagáty, letáky.

35 - Účtovníctvo; reklama.

39 - Preprava telesne postihnutých osôb.

41 - Organizovanie kurzov, seminárov, školení; organizovanie kultúrnych, spoločenských a športových podujatí pre telesne postihnuté deti, mládež a dospelých; organizácia a vedenie dielní na výučbu; vydateľská činnosť s výnimkou vydávania reklamných a náborových textov.

43 - Stravovacie služby; prechodné ubytovanie pre telesne postihnuté osoby; sprostredkovanie prechodného ubytovania pre telesne postihnuté osoby.

45 - Opatrovateľská a hospicová starostlivosť a príslušné sociálne služby pre telesne postihnuté osoby.

(540)



(731) Spoločenstvo ľudí na pomoc telesne postihnutým SAMARITÁN, Novoveská 32, 841 07 Bratislava, SK;

(740) Čechvalová Dagmar, Bratislava, SK;

(210) 713-2004

(220) 5.3.2004

8 (511) 9, 28

(511) 9 - Prilby ochranné, najmä pre deti; odrazové nášivky na odev, najmä pre deti; ochranné odrazky na odev, najmä pre deti.

28 - Autíčka šliapacie a na elektrický pohon; detské vozidlá šliapacie a na elektrický pohon; hračky, najmä detské vozidlá; detské šliapacie autíčka a autíčka na elektrický pohon; detské traktory a príslušenstvo k detským vozidlám.

(540) PEG PEREGO

(731) Svitok Stanislav, Ing., Náměstí Arnošta z Pardubic 38, 282 01 Český Brod, CZ;

(740) Gažík Igor, JUDr., Prievidza, SK;

(210) 724-2004

(220) 5.3.2004

8 (511) 35, 36, 37, 42

(511) 35 - Maloobchodné služby so stavebným materiálom, poradenstvo v obchodnej činnosti, služby pozostávajúce zo zaobstarania stavebných prác pre tretie osoby, sprostredkovanie uvedených služieb, sprostredkovanie obchodu s tovarom, prieskum trhu.

36 - Kúpa, predaj a prenájom nehnuteľností.

37 - Stavebníctvo, stavebná činnosť v oblasti inžinierskych, priemyselných, bytových a občianskych stavieb, stavebný dozor, stavebné informácie.

42 - Služby vedecké a technologické, výskum v oblasti vedy a priemyslu, priemyselné analýzy a priemyselný výskum.

(540) CEPIT

(731) IVANKA, s. r. o., Krátka ul. č. 11, 811 03 Bratislava, SK;

(210) 736-2004

(220) 8.3.2004

8 (511) 35, 41

(511) 35 - Sprostredkovanie obchodu so zvukovými a zvukovo-obrazovými nosičmi, softvérom, hardvérom, počítačovými doplnkami, výpočtovou technikou, počítačovými hrami a príslušenstvom k počítačovým hrám, poradenstvo v obchodnej činnosti, reklama a propagácia, marketing, organizovanie komerčných a reklamných výstav, systematizácia informácií do databáz, automatizované spracovanie dát, správa dát v databázach.

41 - Usporiadúvanie zábav vrátane televíznej zábavy, prevádzkovanie zariadení slúžiacich na zábavu, organizovanie kultúrnych a vzdelávacích výstav, organizovanie konferencií, seminárov, súťaží, turnajov, večierkov, plesov, zábav a predstavení, nahrávanie zvukových a zvukovo-obrazových záznamov a ich rozmnožovanie.

(540)



(731) ProGamers s. r. o., Muchova 15/237, 160 00 Praha 6 - Dejvice, CZ;

(740) Kubínyi Peter, Bc., Trenčín, SK;

(210) 737-2004

(220) 8.3.2004

8 (511) 9, 35, 38, 41, 42

(511) 9 - Počítačové hry a programy počítačových hier, počítačové programy s možnosťou ich stiahnutia, počítačové programy a počítačový softvér.

35 - Pomoc pri riadení obchodnej činnosti, služby a poradenstvo v obchodnej činnosti, sprostredkovanie obchodu so zvukovými a zvukovo-obrazovými nosičmi, softvérom, hardvérom, počítačovými doplnkami, výpočtovou technikou, počítačovými hrami a príslušenstvom k počítačovým hrám, reklama a propagácia, marketing, organizovanie komerčných a reklamných výstav, systematizácia informácií do databáz, automatizované spracovanie dát, správa dát v databázach.

38 - Prenos správ a obrazových informácií pomocou počítača.

41 - Usporiadúvanie zábav vrátane televíznej zábavy, prevádzkovanie zariadení slúžiacich na zábavu, organizovanie kultúrnych a vzdelávacích výstav, organizovanie konferencií, seminárov, súťaží, turnajov, večierkov, plesov, zábav a predstavení, nahrávanie zvukových a zvukovo-obrazových záznamov a ich rozmnožovanie.

42 - Poradenstvo v oblasti počítačového hardvéru a softvéru, tvorba softvéru a jeho inštalácia, aktualizácia a údržba softvéru, tvorba počítačových systémov, prenos dát alebo dokumentov z fyzických nosičov na elektronické nosiče, návrh a správa počítačových sietí.

(540)

**MAJSTROVSTVÁS SR**  
**VPOČÍTAČOVÝCH HRÁČH**



(731) ProGamers s. r. o., Muchova 15/237, 160 00 Praha 6 - Dejvice, CZ;

(740) Kubínyi Peter, Bc., Trenčín, SK;

(210) 742-2004

(220) 8.3.2004

8 (511) 6, 35, 37, 38, 42

(511) 6 - Drôty, plechy, kovové konštrukcie a ich časti, predvalcované bloky, predvalky, vývalky - všetko výrobky metalurgie, kovové prefabrikáty, profily, železiarsky tovar, kovspracovateľské výrobky, ktoré nie sú zahrnuté v iných triedach.

35 - Sprostredkovanie obchodu s výrobkami uvedenými v triede 6 a so službami uvedenými v triedach 37, 38 a 42.

37 - Montáž, opravy a údržba elektronickej zabezpečovacej signalizácie, poplašných systémov, požiarnej signalizácie a požiarneho hlásičov, montáž, opravy, údržba, odborné prehliadky a odborné skúšky elektrických zariadení, vykonávanie jednoduchých stavieb a stavebných poddodávok.

38 - Telekomunikačné služby mimo jednotnej telekomunikačnej siete.

42 - Projektovanie elektronickej zabezpečovacej a požiarnej signalizácie, projektovanie elektrických zariadení, odborné skúšky elektrických zariadení.

(540) **ANTES**

(731) ANTES B+M s. r. o., Súdna 13, 911 01 Trenčín, SK;

(740) Kubínyi Peter, Bc., Trenčín, SK;

(210) 744-2004

(220) 9.3.2004

8 (511) 9, 12, 35, 36, 37, 38, 39

(511) 9 - Nabíjacie agregáty pre elektrické batérie, elektrické akumulátory pre vozidlá, zvukové poplašné zariadenia, antény, autorádiá, okuliare, puzdrá na okuliare, prístroje na zaznamenávanie času, diaľkové ovládače, magnetické, kompaktné a optické nosiče dát nahrané aj nenahrané, hasiace prístroje, interkomy, ističe, poistky, štartovacie káble, vreckové svietidlá, tlakomery, rýchlomery, tachometre, ochranné prilby, ochranné odevy, ochranné rukavice, otáčkomery, ochranné plachty, audio- a videoprijímače, radary, rádiá, reproduktory, spínače, teplomery, termostaty pre dopravné prostriedky, výstražné trojuholníky pre vozidlá, vysielачky, elektrické zámky, zapalovače cigariet do automobilu, telefónne prístroje, najmä mobilné.

12 - Motory do pozemných vozidiel, automobilové reťaze, slnečné clony pre automobily, bezpečnostné pásy pre sedadlá vozidiel, automobilové bezpečnostné sedačky pre deti, čalúnenie a poťahy vozidiel, klaksóny automobilov, kryty na automobilové kolesá, batožinové nosiče na

vozidlá, nosiče bicyklov a lyží, obytné prívesy automobilové, opierky hlavy na sedadlá vozidiel, pneumatiky, poplašné zabezpečovacie zariadenia pre vozidlá, ťažné zariadenia pre vozidlá, prívesy za vozidlá, stierače skiel, tlmiče, perovania vozidiel, volanty vozidiel, zariadenie na signalizáciu spätnej jazdy automobilu, spätné zrkadlá, karosérie automobilov a ich doplnky, dopravné prostriedky, autodoplnky patriace do triedy 12.

35 - Autobazár, sprostredkovanie obchodu s novými aj ojazdenými vozidlami, pomoc pri riadení obchodnej činnosti, marketing, reklama, poskytovanie poradenstva a informácií v rozsahu triedy 35, predvádzanie tovaru, účtovníctvo, činnosť účtovných poradcov.

36 - Sprostredkovanie lízingových zmlúv, najmä na dopravné prostriedky, finančné služby vrátane lízingu, zmenárenské služby, záložňa, sprostredkovateľská činnosť uvedených služieb, uzatváranie poisťiek.

37 - Opravy, údržba, nastavovanie a umývanie dopravných prostriedkov, montáž a demontáž motorových vozidiel, montáž a demontáž auto-príslušenstva, sprostredkovateľská činnosť uvedených služieb.

38 - Služby v oblasti telefonického podpory.

39 - Prenájom vozidiel, odťahovanie dopravných prostriedkov pri poruchách, prenájom parkovacích plôch.

(540) **AAA AUTOBAZAR**

(731) AAA AUTO a. s., Husovo námestie 14, 253 01 Hostivice, CZ;

(740) Záthurecký Eugen, JUDr., Banská Bystrica, SK;

(210) 745-2004

(220) 9.3.2004

8 (511) 9, 12, 35, 36, 37, 38, 39

(511) 9 - Nabíjacie agregáty pre elektrické batérie, elektrické akumulátory pre vozidlá, zvukové poplašné zariadenia, antény, autorádiá, okuliare, puzdrá na okuliare, prístroje na zaznamenávanie času, diaľkové ovládače, magnetické, kompaktné a optické nosiče dát nahrané aj nenahrané, hasiace prístroje, interkomy, ističe, poistky, štartovacie káble, vreckové svietidlá, tlakomery, rýchlomery, tachometre, ochranné prilby, ochranné odevy, ochranné rukavice, otáčkomery, ochranné plachty, audio- a videoprijímače, radary, rádiá, reproduktory, spínače, teplomery, termostaty pre dopravné prostriedky, výstražné trojuholníky pre vozidlá, vysielачky, elektrické zámky, zapalovače cigariet do automobilu, telefónne prístroje, najmä mobilné.

12 - Motory do pozemných vozidiel, automobilové reťaze, slnečné clony pre automobily, bezpečnostné pásy pre sedadlá vozidiel, automobilové bezpečnostné sedačky pre deti, čalúnenie a poťahy vozidiel, klaksóny automobilov, kryty na automobilové kolesá, batožinové nosiče na vozidlá, nosiče bicyklov a lyží, obytné prívesy automobilové, opierky hlavy na sedadlá vozidiel, pneumatiky, poplašné zabezpečovacie zariadenia pre vozidlá, ťažné zariadenia pre vozidlá, prívesy za vozidlá, stierače skiel, tlmiče, perovania vozidiel, volanty vozidiel, zariadenie na signalizáciu

spätnej jazdy automobilu, spätné zrkadlá, karosérie automobilov a ich doplnky, dopravné prostriedky, autodoplnky patriace do triedy 12.

35 - Autobazár, sprostredkovanie obchodu s novými aj ojazdenými vozidlami, pomoc pri riadení obchodnej činnosti, marketing, reklama, poskytovanie poradenstva a informácií v rozsahu triedy 35, predvádzanie tovaru, účtovníctvo, činnosť účtovných poradcov.

36 - Sprostredkovanie lízingových zmlúv, najmä na dopravné prostriedky, finančné služby vrátane lízingu, zmenárenské služby, záložňa, sprostredkovateľská činnosť uvedených služieb, uzatváranie poisťiek.

37 - Opravy, údržba, nastavovanie a umývanie dopravných prostriedkov, montáž a demontáž motorových vozidiel, montáž a demontáž auto-príslušenstva, sprostredkovateľská činnosť uvedených služieb.

38 - Služby v oblasti telefonickej podpory.

39 - Prenájom vozidiel, odťahovanie dopravných prostriedkov pri poruchách, prenájom parkovacích plôch.

**(540) AAA AUTOCENTRUM**

(731) AAA AUTO a. s., Husovo námestie 14, 253 01 Hostivice, CZ;

(740) Záthurecký Eugen, JUDr., Banská Bystrica, SK;

**(210) 747-2004**

(220) 9.3.2004

**8 (511) 9, 12, 35, 36, 37, 38, 39**

(511) 9 - Nabíjacie agregáty pre elektrické batérie, elektrické akumulátory pre vozidlá, zvukové poplašné zariadenia, antény, autorádiá, okuliare, puzdrá na okuliare, prístroje na zaznamenávanie času, diaľkové ovládače, magnetické, kompaktné a optické nosiče dát nahrané aj nenahrané, hasiace prístroje, interkomy, ističe, poisťky, štartovacie káble, vreckové svietidlá, tlakomery, rýchlo-mery, tachometre, ochranné prilby, ochranné odevy, ochranné rukavice, otáčkomery, ochranné plachty, audio- a videoprijímače, radary, rádiá, reproduktory, spínače, teplomery, termostaty pre dopravné prostriedky, výstražné trojuholníky pre vozidlá, vysielачky, elektrické zámky, zapalovače cigariet do automobilu, telefónne prístroje, najmä mobilné.

12 - Motory do pozemných vozidiel, automobilové reťaze, slnečné clony pre automobily, bezpečnostné pásy pre sedadlá vozidiel, automobilové bezpečnostné sedačky pre deti, čalúnenie a poťahy vozidiel, klaksóny automobilov, kryty na automobilové kolesá, batožinové nosiče na vozidlá, nosiče bicyklov a lyží, obytné prívesy automobilové, opierky hlavy na sedadlá vozidiel, pneumatiky, poplašné zabezpečovacie zariadenia pre vozidlá, ťažné zariadenia pre vozidlá, prívesy za vozidlá, stierače skiel, tlmiče, perovania vozidiel, volanty vozidiel, zariadenie na signalizáciu spätnej jazdy automobilu, spätné zrkadlá, karosérie automobilov a ich doplnky, dopravné prostriedky, autodoplnky patriace do triedy 12.

35 - Autobazár, sprostredkovanie obchodu s novými aj ojazdenými vozidlami, pomoc pri riadení obchodnej činnosti, marketing, reklama, poskytovanie poradenstva a informácií v rozsahu triedy

35, predvádzanie tovaru, účtovníctvo, činnosť účtovných poradcov.

36 - Sprostredkovanie lízingových zmlúv, najmä na dopravné prostriedky, finančné služby vrátane lízingu, zmenárenské služby, záložňa, sprostredkovateľská činnosť uvedených služieb, uzatváranie poisťiek.

37 - Opravy, údržba, nastavovanie a umývanie dopravných prostriedkov, montáž a demontáž motorových vozidiel, montáž a demontáž auto-príslušenstva, sprostredkovateľská činnosť uvedených služieb.

38 - Služby v oblasti telefonickej podpory.

39 - Prenájom vozidiel, odťahovanie dopravných prostriedkov pri poruchách, prenájom parkovacích plôch.

**(540) AUTOBAZAR AAA AUTO**

(731) AAA AUTO a. s., Husovo námestie 14, 253 01 Hostivice, CZ;

(740) Záthurecký Eugen, JUDr., Banská Bystrica, SK;

**(210) 748-2004**

(220) 9.3.2004

**8 (511) 9, 12, 35, 36, 37, 38, 39**

(511) 9 - Nabíjacie agregáty pre elektrické batérie, elektrické akumulátory pre vozidlá, zvukové poplašné zariadenia, antény, autorádiá, okuliare, puzdrá na okuliare, prístroje na zaznamenávanie času, diaľkové ovládače, magnetické, kompaktné a optické nosiče dát nahrané aj nenahrané, hasiace prístroje, interkomy, ističe, poisťky, štartovacie káble, vreckové svietidlá, tlakomery, rýchlo-mery, tachometre, ochranné prilby, ochranné odevy, ochranné rukavice, otáčkomery, ochranné plachty, audio- a videoprijímače, radary, rádiá, reproduktory, spínače, teplomery, termostaty pre dopravné prostriedky, výstražné trojuholníky pre vozidlá, vysielачky, elektrické zámky, zapalovače cigariet do automobilu, telefónne prístroje, najmä mobilné.

12 - Motory do pozemných vozidiel, automobilové reťaze, slnečné clony pre automobily, bezpečnostné pásy pre sedadlá vozidiel, automobilové bezpečnostné sedačky pre deti, čalúnenie a poťahy vozidiel, klaksóny automobilov, kryty na automobilové kolesá, batožinové nosiče na vozidlá, nosiče bicyklov a lyží, obytné prívesy automobilové, opierky hlavy na sedadlá vozidiel, pneumatiky, poplašné zabezpečovacie zariadenia pre vozidlá, ťažné zariadenia pre vozidlá, prívesy za vozidlá, stierače skiel, tlmiče, perovania vozidiel, volanty vozidiel, zariadenie na signalizáciu spätnej jazdy automobilu, spätné zrkadlá, karosérie automobilov a ich doplnky, dopravné prostriedky, autodoplnky patriace do triedy 12.

35 - Autobazár, sprostredkovanie obchodu s novými aj ojazdenými vozidlami, pomoc pri riadení obchodnej činnosti, marketing, reklama, poskytovanie poradenstva a informácií v rozsahu triedy 35, predvádzanie tovaru, účtovníctvo, činnosť účtovných poradcov.

36 - Sprostredkovanie lízingových zmlúv, najmä na dopravné prostriedky, finančné služby vrátane lízingu, zmenárenské služby, záložňa, sprostredkovateľská činnosť uvedených služieb, uzatváranie poisťiek.

37 - Opravy, údržba, nastavovanie a umývanie dopravných prostriedkov, montáž a demontáž motorových vozidiel, montáž a demontáž auto-príslušenstva, sprostredkovateľská činnosť uvedených služieb.

38 - Služby v oblasti telefonickej podpory.

39 - Prenájom vozidiel, odťahovanie dopravných prostriedkov pri poruchách, prenájom parkovacích plôch.

(540)

## **Autocentrum AAA AUTO**

(731) AAA AUTO a. s., Husovo námestie 14, 253 01 Hostivice, CZ;

(740) Záhurecký Eugen, JUDr., Banská Bystrica, SK;

(210) 749-2004

(220) 9.3.2004

8 (511) 9, 12, 35, 36, 37, 38, 39

(511) 9 - Nabíjacie agregáty pre elektrické batérie, elektrické akumulátory pre vozidlá, zvukové poplašné zariadenia, antény, autorádiá, okuliare, puzdrá na okuliare, prístroje na zaznamenávanie času, diaľkové ovládače, magnetické, kompaktné a optické nosiče dát nahrané aj nenahrané, hasiace prístroje, interkomy, ističe, poistky, štartovacie káble, vreckové svietidlá, tlakomery, rýchlo-mery, tachometre, ochranné prilby, ochranné odevy, ochranné rukavice, otáčkomery, ochranné plachty, audio- a videoprijímače, radary, rádiá, reproduktory, spínače, teplomery, termostaty pre dopravné prostriedky, výstražné trojuholníky pre vozidlá, vysielачky, elektrické zámky, zapalovače cigariet do automobilu, telefónne prístroje, najmä mobilné.

12 - Motory do pozemných vozidiel, automobilové reťaze, slnečné clony pre automobily, bezpečnostné pásy pre sedadlá vozidiel, automobilové bezpečnostné sedačky pre deti, čalúnenie a poťahy vozidiel, klaksóny automobilov, kryty na automobilové kolesá, batožinové nosiče na vozidlá, nosiče bicyklov a lyží, obytné prívesy automobilové, opierky hlavy na sedadlá vozidiel, pneumatiky, poplašné zabezpečovacie zariadenia pre vozidlá, ťažné zariadenia pre vozidlá, prívesy za vozidlá, stierače skiel, tlmiče, perovania vozidiel, volanty vozidiel, zariadenie na signalizáciu spätnej jazdy automobilu, spätné zrkadlá, karosérie automobilov a ich doplnky, dopravné prostriedky, autodoplnky patriace do triedy 12.

35 - Autobazár, sprostredkovanie obchodu s novými aj ojazdenými vozidlami, pomoc pri riadení obchodnej činnosti, marketing, reklama, poskytovanie poradenstva a informácií v rozsahu triedy 35, predvádzanie tovaru, účtovníctvo, činnosť účtovných poradcov.

36 - Sprostredkovanie lízingu zmlúv, najmä na dopravné prostriedky, finančné služby vrátane lízingu, zmenárenské služby, záložňa, sprostredkovateľská činnosť uvedených služieb, uzatváranie poistiek.

37 - Opravy, údržba, nastavovanie a umývanie dopravných prostriedkov, montáž a demontáž motorových vozidiel, montáž a demontáž auto-príslušenstva, sprostredkovateľská činnosť uvedených služieb.

38 - Služby v oblasti telefonickej podpory.

39 - Prenájom vozidiel, odťahovanie dopravných prostriedkov pri poruchách, prenájom parkovacích plôch.

(540) **AUTOCENTRUM AAA AUTO**

(731) AAA AUTO a. s., Husovo námestie 14, 253 01 Hostivice, CZ;

(740) Záhurecký Eugen, JUDr., Banská Bystrica, SK;

(210) 785-2004

(220) 11.3.2004

8 (511) 28, 41

(511) 28 - Bábky, šaty pre bábky, divadelné masky, trikové zariadenia, jarmočná manéž.

41 - Bábkové divadlo, vykonávanie bábkových divadelných predstavení, divadelné predstavenia, tvorba divadelných predstavení, výroba divadelných alebo iných predstavení, živé predstavenia, obveselenie, zábava, pobavenie.

(540) **Strážanovo bábkové divadlo**

(731) Strážan Ladislav, Na Pasekách 12, 831 06 Bratislava, SK;

(210) 793-2004

(220) 12.3.2004

8 (511) 11, 35, 37, 42

(511) 11 - Neelektrické regulátory UK a vetrania, ventilátory a ich súčasti, vzduchotechnické zariadenia a regulátory.

35 - Sprostredkovanie obchodu s tovarom, maloobchodná činnosť v oblasti vykurovacej techniky.

37 - Montáž a servisná činnosť v oblasti vykurovacej techniky.

42 - Projektovanie vykurovacích systémov, odborné poradenstvo v oblasti vykurovacej techniky.

(540)



(731) UNIVENTA, s. r. o., Vyšný Kubín 2, 027 01 Vyšný Kubín, SK;

(210) 801-2004

(220) 12.3.2004

8 (511) 18, 25, 35

(511) 18 - Koža, imitácia kože a výrobky z týchto materiálov, ktoré nie sú zahrnuté v iných triedach, a to: cestovné batožiny, kufre, cestovné tašky, ochranné dosky na listiny, aktovky, školské tašky, kabely, tašky na zbrane, tašky na výzbroj, tašky na obuv, plecniaky, batohy, obaly na odevy, puzdrá na pasy, puzdrá na písacie potreby, kabelky, peňaženky, peňaženky na mince, kľúčenky, tašky na dokumenty, diplomatické kufríky, náprsné tašky, puzdrá na kreditné karty, dáždňiky.

25 - Pánske, dámske a detské odevy, obuv a pokrývky hlavy.

35 - Poradenstvo v maloobchodnej činnosti týkajúcej sa pánskej, dámskej a detskej obuvi, doplnkov k obuvi, výrobkov spojených so starostlivosťou o obuv, odevy, kožené súčasti, módné doplnky, cestovné batožiny, kabelky, peňaženky a náprsné tašky.

**(540) ALDO**

(731) ALDO GROUP INTERNATIONAL AG, incorporated under the laws of Switzerland, Schulweg 7, 6317 Oberwil/ZG, CH;

(740) PATENTSERVIS BRATISLAVA, a. s., Bratislava, SK;

**(210) 810-2004**

(220) 12.3.2004

**8 (511) 30**

(511) 30 - Zmrzlina, zmrzlinové mrazené výrobky všetkých druhov, zmrzlinové mrazené zmesi, zmrzlinové mrazené krémy, zmrzlinové šerbety, ľad na osvieženie.

**(540) TARTUFO**

(731) FROST s. r. o., Jesenná 12, 080 05 Prešov, SK;

**(210) 811-2004**

(220) 12.3.2004

**8 (511) 30**

(511) 30 - Zmrzlina, zmrzlinové mrazené výrobky všetkých druhov, zmrzlinové mrazené zmesi, zmrzlinové mrazené krémy, zmrzlinové šerbety, ľad na osvieženie.

**(540) TRALALA**

(731) FROST s. r. o., Jesenná 12, 080 05 Prešov, SK;

**(210) 841-2004**

(220) 17.3.2004

**8 (511) 16, 35, 41, 42, 43**

(511) 16 - Akvarely, albumy, atlasy, brožované knihy, brožúry, časopisy (periodiká), formuláre, grafické znaky, grafické zobrazenie, grafiky, kalendáre, katalógy, knihy, knižné záložky, litografické dosky, litografie, maliarske plátna, noviny, obaly na spisy (papierové-), oznámenia (papierový tovar), papierový tovar, pečate, periodiká, plagáty, pohľadnice, príručky, prospekty, publikácie, reklamné tabule z papiera, kartónu alebo lepenky, tabule na zapichovanie oznamov, tlač (rytina), tlačoviny, umelecké litografie, väzby na knihy.

35 - Reklamná činnosť, obchodný manažment, obchodná správa, pomoc pri riadení obchodných aktivít.

41 - Organizácia pedagogického procesu vo všetkých formách vzdelávania, najmä v oblastiach prírodných, technických, spoločenských, ekonomických, politických a právnych vied, teológie, umenia, poradenstvo v oblasti vzdelávania pri voľbe povolania, organizovanie a vedenie konferencií, korešpondenčné kurzy, organizovanie a vedenie kongresov, organizovanie a vedenie seminárov, organizovanie a vedenie sympózií, organizovanie kultúrnych alebo vzdelávacích

výstav, organizovanie športových súťaží, knižnice (požičovne kníh), pedagogické informácie, elektronická edičná činnosť v malom (DTP služby), poradenstvo v oblasti DTP, poskytovanie elektronických publikácií on-line (bez možnosti kopírovania), rekreácia (služby pre oddych), školenie, texty (zverejňovanie, okrem reklamných), výcvik, vydávanie kníh a časopisov - aj v elektronickej forme.

42 - Organizácia vedeckého výskumu a bádania, najmä v oblastiach prírodných, technických, spoločenských, ekonomických, politických a právnych vied, teológie, umenia, umelecký dizajn, navrhovanie obalov, obalový dizajn, poradenské služby v oblasti ochrany životného prostredia.

43 - Jedálne a závodné jedálne, poskytovanie prechodného ubytovania, prenájom prednáškových sál.

**(540)**



(731) Univerzita Mateja Bela v Banskej Bystrici, Národná 12, 974 01 Banská Bystrica, SK;

**(210) 847-2004**

(220) 17.3.2004

**8 (511) 1**

(511) 1 - Polypropylénové živice v surovom stave, polypropylén, umelé a syntetické živice v surovom stave, plasty ako suroviny (vo forme prášku, kvapaliny alebo pasty), surové plasty, polyetylén-terefalátové živice v surovom stave, polyamidové živice v surovom stave, epoxidové živice v surovom stave, polyvinyl-alkoholové živice v surovom stave.

**(540) TOPILENE**

(731) HYOSUNG Corporation, 450 Kongduk-dong, Mapo-gu, Seoul, KR;

(740) ROTT, RŮŽIČKA & GUTTMANN, v. o. s., Bratislava, SK;

**(210) 858-2004**

(220) 18.3.2004

**8 (511) 14, 35**

(511) 14 - Drahé kamene, drahé kovy, šperky.

35 - Reklamná činnosť v oblasti predaja drahých kovov, šperkov, výrobkov z drahých kovov a drahých kameňov; sprostredkovanie obchodu s tovarom v oblasti drahých kovov, šperkov, drahých kameňov a výrobkov z drahých kovov; obchodné odborné poradenstvo v oblasti drahých kovov, šperkov, drahých kameňov a výrobkov z drahých kovov; sprostredkovanie predaja drahých kovov, výrobkov z drahých kovov, šperkov, drahých kameňov, maloobchodné služby s drahými kovmi, šperkmi, drahými kameňmi, výrobkami z drahých kovov.

(540)



(731) Peter Virostko - ADi SOLUTION, Mládežnícka 14,  
974 04 Banská Bystrica, SK;

**(210) 875-2004**

(220) 19.3.2004

**8 (511) 38, 41**

(511) 38 - Telekomunikácia, služby umožňujúce komunikáciu jednej osoby s druhou, televízne vysielanie, televízne vysielanie programov, televízne vysielanie zábavných, vzdelávacích, výchovných, súťažných, diskusných a informačných programov, telematika, výmena správ, šírenie, výmena alebo získavanie správ a informácií, šírenie elektronických časopisov, informácií, elektronických periodík, kníh v elektronickej podobe, audio-alebo audiovizuálnych diel prostredníctvom informačnej alebo dátovej, alebo elektronickej, alebo komunikačnej, alebo telekomunikačnej, alebo počítačovej siete, najmä internetu, pomocou satelitov a pod., informačné služby na internete súvisiace s televíznym vysielaním, služby na internete súvisiace s televíznym vysielaním, komunikácia, poradenská činnosť v oblasti oznamovacích prostriedkov, telekomunikácií, informačné služby v oblasti telekomunikácií, informačná kancelária, poskytovanie informačných služieb prostredníctvom počítačov, prenájom komunikačných miest.

41 - Nakladateľská a vydavateľská činnosť s výnimkou vydávania reklamných a náborových textov, edičná činnosť, publikačná činnosť, nahrávanie nosičov zvukových alebo obrazovo-zvukových, požičovanie nahraných zvukových a zvukovo-obrazových záznamov, výroba, tvorba a šírenie audiovizuálnych diel, televízne spravodajstvo, TV produkcia, filmová produkcia, televízna výroba programov, tvorba programov, tvorba a výroba televíznych a audiovizuálnych programov, agentúrna činnosť v oblasti kultúry, sprostredkovanie v oblasti kultúry, výchovy, zábavy a športu, výchovná, vzdelávacia, súťažná a zábavná činnosť, zábavné alebo kultúrne, alebo vzdelávacie predstavenie, organizácia spoločenských a kultúrnych akcií, organizácia, prevádzkovanie a vykonávanie hier a súťaží aj verejných, výstavná činnosť v oblasti kultúry alebo zábavy, alebo výchovy, alebo vzdelávania, prevádzkovanie telovýchovných zariadení, prenájom a požičovňa športových potrieb s výnimkou dopravných prostriedkov, požičovanie zvukových alebo zvukovo-obrazových záznamov, požičovanie kníh, tlačovín, prenájom a požičovanie audiopriístrojov, videopriístrojov, videorekordérov, videokamier, fotoaparátov, premietačiek, rozhlasových a televíznych prijímačov, filmov, kultúrnych a vzdelávacích potrieb a prístrojov, požičovanie

a prenájom obrazov, dekorácií, prenájom štadiónov, tenisových dvorcov, prenájom a požičovanie potápačského výstroja, prenájom a požičovanie športového náradia s výnimkou dopravných prostriedkov, prevádzkovanie a/alebo prenájom fitnesscentra.

**(540) Tenkrát na východě**

(731) CET 21 spol. s r. o., Kříženeckého nám. 322, 152 52  
Praha 5, CZ;

(740) Mešková Viera, Ing., Bratislava, SK;

**(210) 897-2004**

(220) 19.3.2004

**8 (511) 35, 41, 44**

(511) 35 - Poskytovanie obchodných informácií z oblasti kozmetických výrobkov a výrobkov starostlivosti o pleť, vlasy a vzhľad tela, podpora predaja pre tretie osoby.

41 - Odborné školenia a vzdelávanie v oblasti starostlivosti o krásu a vzhľad.

44 - Poskytovanie služieb kaderníctva, kozmetických služieb, masážnych služieb, služby tetovania štúdia, manikúry a pedikúry, služby solária, sauny a vodných masáží, služby fitness štúdia.

**(540) SALÓN CORAZÓN**

(731) Polakovičová Ivona, Tranovského 26, 841 02  
Bratislava, SK;

(740) Šujanová Mária, Ing., Bratislava, SK;

**(210) 902-2004**

(220) 20.3.2004

**8 (511) 3, 18, 25**

(511) 3 - Voňavkárské výrobky; voňavky; voňavá zmes; kolínske vody; parfumovaná voda; vonné drevo; ružový olej; levanduľová voda; levanduľový olej; vydymovacie prípravky (parfumy); pižmo (parfuméria); oleje do parfumov a vôní; základné látky na kvetinové parfumy; výťažky z kvetov (parfuméria); mentol pre parfumériu; mentolová esencia (éterický olej); ambra (parfuméria); ionón (parfuméria); vrecúška s parfumovaným práškom na bielizeň; dezodoranty na osobnú potrebu; prípravky proti poteniu; spreje na osvieženie dychu; toaletné, kozmetické prípravky; kozmetické potreby, kozmetické taštičky; čistiace mlieka na kozmetické, toaletné účely; kozmetické krémy; farbivá na toaletné účely; kozmetické farby; prípravky na odstraňovanie farby; vata, vatové tyčinky, tampóny na kozmetické účely; spojivá - lepidlá na kozmetické účely; tuky, oleje na kozmetické účely; vazelína na kozmetické účely; toaletné vody; mandľové mlieko na kozmetické účely; adstringentné prípravky na kozmetické účely; kozmetické prípravky určené na starostlivosť o pleť; pleťové vody na kozmetické účely; pleťová voda po holení; bieliace krémy na pokožku; bieliace prípravky na kozmetické účely; skrášľovacie masky (kozmetické prípravky); kozmetické tampóny, obrúsky napustené pleťovým tonikom; prípravky na líčenie, líčidlá; prípravky na odstraňovanie líčidla; púder, práškový mejkap; kozmetické ceruzky; rúže; lesky na pery, leštiaca červeň; kozmetické prípravky na obočie; ceruzky na obočie, obočenky; špirála na riasy,

maskara; kozmetické prípravky na mihalnice; umelé mihalnice; lepidlá na nalepovanie umelých mihalníc; kozmetické opaľovacie prípravky; ošetrovacie prípravky na nechty; laky na nechty; umelé nechty; prípravky na odstránenie lakov; šampóny; farbivá alebo tónovače na vlasy; farby na fúzy a brady; peroxid vodíka na kozmetické účely; neutralizačné prípravky pri trvalej ondulácii; pomády na kozmetické účely; vlasové vody; lak na vlasy; prípravky na kučeravenie vlasov; pomády, vosky na fúzy; holiace prípravky; lepiace prípravky na lepenie umelých vlasov; prípravky na čistenie zubov; prípravky na čistenie umelých chrupov; ústne vody, nie na lekárske účely; mydlá, mydielka; mydlá na holenie; mydlá proti poteniu; mydlá proti poteniu nôh; dezinfekčné mydlá; dezodoračné mydlá; mandľové mydlo; medicínálne mydlá; kozmetické prípravky do kúpeľa; kúpeľové soli s výnimkou solí na liečebné účely; ozdobné kozmetické oblačky; kozmetické prípravky na zoštíhlenie; depilačné prípravky; depilačný vosk; pemza; pracie prípravky; namáčacie prípravky, prípravky na predpieranie; quilajová kôra na pranie; sóda na bielenie, na pranie; bieliace prípravky; soli na bielenie; odfarbovače; farbivacie prípravky na modrenie šatstva, bielizne; šlichtovacie prípravky; vosk na použitie pri praní; zmäkčovadlá na textilie a bielizeň; chemické avivážne prípravky na použitie v domácnosti; škrob na bielizeň; amidon (apretáčny prípravok); javelový lúh; leštiace, glazovacie prípravky na bielizeň; abrazíva, prostriedky na brúsenie; sklené plátno; brúsny papier; sklený, šmirgľový papier; pieskové, brúsne plátno; diamantové brúsiivo; karbid kremíka; karbidy kovu (brúsiivo); korund (brúsiivo); prípravky na ostrenie, brúsne prípravky; pasty na obľahovanie remene na britvy; leštiace prípravky, leštidlá; leštiace pasty, vosky; leštiaci kameň; papier na leštenie; leštiace prípravky na nábytok a dlážku; leštidlá na obuv, leštiace krémy na obuv; konzervačné, ochranné prípravky na kožu (leštidlá); obuvnícke vosky; tripel (kameň) na leštenie; vosky na parkety, dlážku; čistiace prípravky; prípravky na čistenie povrchov; prípravky na čistenie za sucha; vulkanický popol na čistenie; prípravky na čistenie odpadových rúr; čistiace prípravky na automobilové okná; oleje na čistenie; bieliace a čistiace prípravky na kožu; prípravky na odstraňovanie vodného kameňa pre domácnosť; odmasťovacie prípravky s výnimkou prípravkov na použitie vo výrobnom procese; odstraňovače podlahových parketových voskov (čistiaci prípravok); terpentín ako odmasťovacia prípravok; odhrdzovacie prípravky; odstraňovače škvŕn; éterické esencie, éterické esenciálne oleje; éterické oleje z cédrového dreva; aromatické látky (esencie); aromatické látky do nápojov (esenciálne oleje); aromatické látky, príchuti do zákuskov (esencie); badiánová esencia; bergamotový olej; citrónové éterické oleje; mandľový olej; jazmínový olej; gaultierový olej; geraniol; heliotropín; práškový mastenec; antistatické prípravky na použitie v domácnosti; čpavok, amoniak na použitie ako čistiaci prostriedok; čistiace prípravky na tapety; krieda na čistenie; chemické prípravky na osvieženie farieb; detergenty s výnimkou detergentov na použitie vo výrobnom

proces a na lekárske účely; kamenec (antiseptický prípravok); lúh sodný; chlórnan draselný; sklotextil; safrol; terpény; krajčírsky vosk; plavená krieda; kadidlo; kozmetické prípravky pre zvieratá; šampóny pre zvieratá chované v domácnosti; náhradné náplne do uvedených tovarov; obaly, puzdrá a stojany na uvedené tovary patriace do tejto triedy.

18 - Cestovné kufre, tašky, aj kožené; kufre; kufre kožené a potiahnuté kožou, z vulkanfíbru; lodné kufre; aktovky, kufríky; kufrík s toaletnými potrebami; diplomatické kufríky; držiaky na kufre; školské tašky (aktovky); tašky na kolieska; nákupné tašky; sieťky na nákupy; tašky na nosenie detí; plážové tašky; vaky pre horolezcov a turistov; batohy; chlebníky; torby; poľovnícke tašky; kabelky; kabelkové rámy; retiazkové taštičky s výnimkou taštičiek z drahých kovov; peňaženky, mešteký na peniaze, nie z drahých kovov; puzdrá na navštívenky; kľúčenky (kožená galantéria); tašky na náradie; kožené alebo kožou potiahnuté škatule; kožené škatule na klobúky; vrecká z kože na balenie; obaly na hudobné nástroje; cestovné obaly na šaty; obaly na dáždnyky; dáždnyky; snečníky; rúčky, palice, krúžky, rebrá, kostry na dáždnyky a snečníky; horolezcké palice; palice (na podporu pri chôdzi); rúčky na vychádzkové palice; uzdy a postroje pre zvieratá, kovanie na ne; kovania ku kónským postrojom s výnimkou kovaní z drahých kovov; pobočnica (časť postroja); remienky ako časti postrojov; klapky, chrániče na oči (postroj pre kone); nákolennice pre kone; chomúty; ohlávky; opraty; vodidlá; náhubky; obojky pre zvieratá; pokrývky pre zvieratá; prikrývky na kone; sedlárske výrobky; vychádzkové sedadlá; jazdecké sedlá; upnutie na sedlá; strmene, strmeňové remene jazdeckého sedla; gumené časti strmeňov; prikrývky, poťahy na kónské sedlá; podložky pod jazdecké sedlá; kostry jazdeckého sedla; remene, korbáče, biče; usne ako surovina alebo polotovar; masťené kože; teľacia koža; koža zvierat; holina; kozinka; jelenica s výnimkou jelenice na čistenie; semiš, okrem semišu na čistenie; zlatokopecská blana; kožené lepenky; krupóny; imitácie kože; molskin (imitácia kože); nite na šitie kože; kožené nite, šnúrky; kožené remene, remienky, povrázky; kožušiny; kožušinové pokrývky; kožené podbradníky; kožené súčasti vojenského výstroja; črevá na výrobu klobás a párkov; kožené náramenné pásy; remienky na korčule; kožené chlopne; kožené puzdrá na pružiny; kožené ozdoby na nábytok; kožené obloženia nábytku; náhradné diely, časti a súčasti na uvedené tovary.

25 - Oblečenie; odevy; oblečenie z imitácie kože; oblečenie z kože; vrchné ošatenie; konfekcia (odevy); nepremokavý odev; kožušiny (oblečenie); zvrchníky; kabáty; saká, bundy; kostýmy, obleky; peleríny; plášte; plášte (dámske, lemované kožušinou); krátke kabátiky; krátke kabáty s kapučňou (teplé); gabardénové plášte; kapucne; kožušinové štóly; kombinézy (oblečenie); uniformy; maškarné kostýmy; zástery; podpinky; gamaše; kravaty; náprsenky; livreje; manipuly; mantila; rúcha, ornáty; sárí; tógy; šerpy; oblečenie z papiera; podbradníky, nie z papiera; pracovné plášte; šaty; sukne; nohavice; krátke, jazdecké alebo spodné nohavice; mitra (klobúk);



opasky; opasky na doklady a peniaze (súčasť oblečenia); pleteniny (oblečenie); pletiarsky tovar; svetre; pulóvre; pletené svetre; podšívky (časti odevov); tričká; košele; sedlá na košele, blúzky alebo dámske šaty; goliere; snímateľné goliere; manžety (časti odevov); ponožky; pančuchy; pančuškové nohavice; päty pančúch; pančuchy absorbujúce pot; podvázky na ponožky alebo pančuchy; bielizeň; osobná bielizeň; bielizeň zabraňujúca poteniu; body (bielizeň); tielka, vesty; pyžamá; podprsenky; ramienka na dámskej bielizni; živôtky, korzety; kombiné; šnurováčky; spodničky; pánske spodky; detská výbavička; detské nohavičky; detské plienky, textilné; látkové plienky; pokrývky hlavy; čiapky; klobúky; klobúkové kostry; baretky; cylindre; turbany; šilty na pokrývky hlavy; chrániče uší (proti chladu, ako pokrývka hlavy); šatky, šály, závoje; závoj - čipková šatka; čelenky; šály; šály uviazané pod krkom; vlnené šály; boa (kožušinová alebo perová ozdoba okolo krku); rukavice; palčiaky; rukávniky; športové tričká, dresy; cyklistické oblečenie; športové obuv; topánky na šport; futbalová obuv a štople na ňu; futbalové topánky (kopačky); lyžiarske topánky; gymnastické cvičky; gymnastické (telocvičné) dresy; kombinézy na vodné lyžovanie; oblečenie pre motoristov; potné vložky; vesty pre rybárov; plážové oblečenie; plážová obuv, šľapky na kúpanie; plavky na kúpanie; kúpacie plášte; župany; sprchovacie, kúpacie čiapky; obuv; topánky; šnurovacie topánky; celé topánky; vysoká obuv; dreváky; espadrily (letná obuv s plátenným zvrškom a podošvou z prírodného materiálu); papuče; sandále; galoše; nánožníky (nie elektricky vyhrievané); protišmykové pomôcky na obuv; podošvy na obuv; vnútorné podošvy; kovové časti na obuv; špičky na obuv; prešívacie remienky na obuv (na spájanie zvrškov a podošiev šitej obuvi); rámy na obuv; zvršky na obuv; podpätky; vrecká na odevy; vreckovka ozdobná (súčasť oblečenia); náhradné diely, časti a súčasti na uvedené tovary; obaly, puzdrá a stojany na uvedené tovary patriace do tejto triedy.

(540)



(591) čierna, červená, sivá

(731) MONNARI TRADE SPÓLKA AKCYJNA, Radwańska, nr. 6, 90-453 Łódź, PL;

(740) Zahatňanská Gabriela, Ing., Žilina, SK;

(210) 903-2004

(220) 20.3.2004

8 (511) 3, 18, 25

(511) 3 - Voňavkárske výrobky; voňavky; voňavá zmes; kolínske vody; parfumovaná voda; vonné drevo; ružový olej; levanduľová voda; levanduľový olej; vydymovacie prípravky (parfумы); pižmo (parfuméria); oleje do parfumov a vôní; základné látky na kvetinové parfумы; výťažky z kvetov (parfuméria); mentol pre parfumeriu; mentolová

esencia (éterický olej); ambra (parfuméria); ionón (parfuméria); vrecúška s parfumovaným práškom na bielizeň; dezodoranty na osobnú potrebu; prípravky proti poteniu; spreje na osvieženie dychu; toaletné, kozmetické prípravky; kozmetické potreby, kozmetické taštičky; čistiace mlieka na kozmetické, toaletné účely; kozmetické krémy; farbivá na toaletné účely; kozmetické farby; prípravky na odstraňovanie farby; vata, vatové tyčinky, tampóny na kozmetické účely; spojivá - lepidlá na kozmetické účely; tuky, oleje na kozmetické účely; vazelína na kozmetické účely; toaletné vody; mandľové mlieko na kozmetické účely; adstringentné prípravky na kozmetické účely; kozmetické prípravky určené na starostlivosť o pleť; pleťové vody na kozmetické účely; pleťová voda po holení; bieliace krémy na pokožku; bieliace prípravky na kozmetické účely; skrášľovacie masky (kozmetické prípravky); kozmetické tampóny, obrúsky napustené pleťovým tonikom; prípravky na líčenie, líčidlá; prípravky na odstraňovanie líčidla; pudry, práškový mejkap; kozmetické ceruzky; rúže; lesky na pery, leštiaca červeň; kozmetické prípravky na obočie; ceruzky na obočie, obočenky; špirála na riasy, maskara; kozmetické prípravky na mihalnice; umelé mihalnice; lepidlá na nalepovanie umelých mihalníc; kozmetické opaľovacie prípravky; ošetrovacie prípravky na nechty; laky na nechty; umelé nechty; prípravky na odstránenie lakov; šampóny; farbivá alebo tónovače na vlasy; farby na fúzy a brady; peroxid vodíka na kozmetické účely; neutralizačné prípravky pri trvalej ondulácii; pomády na kozmetické účely; vlasové vody; lak na vlasy; prípravky na kučeravenie vlasov; pomády, vosky na fúzy; holiace prípravky; lepiace prípravky na lepenie umelých vlasov; prípravky na čistenie zubov; prípravky na čistenie umelých chrupov; ústne vody, nie na lekárske účely; mydlá, mydielka; mydlá na holenie; mydlá proti poteniu; mydlá proti poteniu nôh; dezinfekčné mydlá; dezodoračné mydlá; mandľové mydlo; medicínálne mydlá; kozmetické prípravky do kúpeľa; kúpeľové soli s výnimkou solí na liečebné účely; ozdobné kozmetické oblačky; kozmetické prípravky na zoštíhlenie; depilačné prípravky; depilačný vosk; pemza; pracie prípravky; namáčacie prípravky, prípravky na predpieranie; quilajová kôra na pranie; sóda na bielenie, na pranie; bieliace prípravky; soli na bielenie; odfarbovače; farbivacie prípravky na modrenie šatstva, bielizne; šlichtovacie prípravky; vosk na použitie pri praní; zmäkčovadlá na textílie a bielizeň; chemické avivážne prípravky na použitie v domácnosti; škrob na bielizeň; amidon (apretačný prípravok); javelový lúh; leštiace, glazovacie prípravky na bielizeň; abrazíva, prostriedky na brúsenie; sklené plátno; brúsny papier; sklený, šmirgľový papier; pieskové, brúsne plátno; diamantové brúsivo; karbid kremíka; karbidy kovu (brúsivo); korund (brúsivo); prípravky na ostrenie, brúsne prípravky; pasty na obľahovacie remene na britvy; leštiace prípravky, leštidlá; leštiace pasty, vosky; leštiaci kameň; papier na leštenie; leštiace prípravky na nábytok a dlážku; leštidlá na obuv, leštiace krémy na obuv; konzervačné, ochranné prípravky na kožu (leštidlá); obuvnícke vosky; tripel (kameň) na leštenie;

vosky na parkety, dlážku; čistiace prípravky; prípravky na čistenie povrchov; prípravky na čistenie za sucha; vulkanický popol na čistenie; prípravky na čistenie odpadových rúr; čistiace prípravky na automobilové okná; oleje na čistenie; bieliace a čistiace prípravky na kožu; prípravky na odstraňovanie vodného kameňa pre domácnosť; odmasťovacie prípravky s výnimkou prípravkov na použitie vo výrobnom procese; odstraňovače podlahových parketových voskov (čistiaci prípravok); terpentín ako odmasťovací prípravok; odhrdzovacie prípravky; odstraňovače škvrín; éterické esencie, éterické esenciálne oleje; éterické oleje z cédrového dreva; aromatické látky (esencie); aromatické látky do nápojov (esenciálne oleje); aromatické látky, príchuti do zákuskov (esencie); badiánová esencia; bergamotový olej; citrónové éterické oleje; mandľový olej; jazmínový olej; gaultierový olej; geraniol; heliotropín; práškový mastenec; antistatické prípravky na použitie v domácnosti; čpavok, amoniak na použitie ako čistiaci prostriedok; čistiace prípravky na tapety; krieda na čistenie; chemické prípravky na osvieženie farieb; detergenty s výnimkou detergentov na použitie vo výrobnom procese a na lekárske účely; kamenec (antiseptický prípravok); lúh sodný; chlórnan draselný; sklotextil; safrol; terpény; krajčírsky vosk; plavená krieda; kadidlo; kozmetické prípravky pre zvieratá; šampóny pre zvieratá chované v domácnosti; náhradné náplne do uvedených tovarov; obaly, puzdrá a stojany na uvedené tovary patriace do tejto triedy.

18 - Cestovné kufre, tašky, aj kožené; kufre; kufre kožené a potiahnuté kožou, z vulkanifíbru; lodné kufre; aktovky, kufríky; kufrík s toaletnými potrebami; diplomatické kufríky; držiaky na kufre; školské tašky (aktovky); tašky na kolieska; nákupné tašky; sieťky na nákupy; tašky na nosenie detí; plážové tašky; vaky pre horolezcov a turistov; batohy; chlebníky; torby, poľovnícke tašky; kabelky; kabelkové rámy; retiazkové taštičky s výnimkou taštičiek z drahých kovov; peňaženky, mešteký na peniaze, nie z drahých kovov; puzdrá na navštívenky; kľúčenky (kožená galantéria); tašky na náradie; kožené alebo kožou potiahnuté škatule; kožené škatule na klobúky; vrecká z kože na balenie; obaly na hudobné nástroje; cestovné obaly na šaty; obaly na dáždňiky; dáždňiky; slnečníky; rúčky, palice, krúžky, rebrá, kostry na dáždňiky a slnečníky; horolezcové palice; palice (na podporu pri chôdzi); rúčky na vychádzkové palice; uzdy a postroje pre zvieratá, kovanie na ne; kovania ku konským postrojom s výnimkou kovaní z drahých kovov; pobočnica (časť postroja); remienky, ako časti postrojov; klapky, chrániče na oči (postroj pre kone); nákolennice pre kone; chomúty; ohlávky; opraty; vodidlá; náhubky; obojky pre zvieratá; pokrývky pre zvieratá; prikrývky na kone; sedlárske výrobky; vychádzkové sedadlá; jazdecké sedlá; upnutie na sedlá; strmene, strmeňové remene jazdeckého sedla; gumené časti strmeňov; prikrývky, poťahy na konské sedlá; podložky pod jazdecké sedlá; kostry jazdeckého sedla; remene, korbáče, biče; usne ako surovina alebo polotovar; mastené kože; teľacia koža; koža zvierat; holina; kozinka; jelenica s výnimkou jelenice na čistenie; semiš,

okrem semišu na čistenie; zlatokopečká blana; kožené lepenky; krupóny; imitácie kože; moleskin (imitácia kože); nite na šitie kože; kožené nite, šnúrky; kožené remene, remienky, povrázky; kožušiny; kožušinové pokrývky; kožené podbradníky; kožené súčasti vojenského výstroja; črevá na výrobu klobás a párkov; kožené náramenné pásy; remienky na korčule; kožené chlopne; kožené puzdrá na pružiny; kožené ozdoby na nábytok; kožené obloženia nábytku; náhradné diely, časti a súčasti na uvedené tovary.

25 - Oblečenie; odevy; oblečenie z imitácie kože; oblečenie z kože; vrchné ošatenie; konfekcia (odevy); nepremokavý odev; kožušiny (oblečenie); zvrchníky; kabáty; saká, bundy; kostýmy, obleky; peleríny; plášte; plášte (dámske, lemované kožušinou); krátke kabátiky; krátke kabáty s kapucňou (teplé); gabardénové plášte; kapucne; kožušinové štóly; kombinézy (oblečenie); uniformy; maškarné kostýmy; zástery; podpinky; gamaše; kravaty; náprsenky; livreje; manipuly; mantila; rúcha, ornáty; sárí; tógy; šerpy; oblečenie z papiera; podbradníky, nie z papiera; pracovné plášte; šaty; sukne; nohavice; krátke, jazdecké alebo spodné nohavice; mitra (klobúk); opasky; opasky na doklady a peniaze (súčasť oblečenia); pleteniny (oblečenie); pletiarsky tovar; svetre; pulóvre; pletené svetre; podšívky (časti odevov); tričká; košele; sedlá na košele, blúzky alebo dámske šaty; goliere; snímateľné goliere; manžety (časti odevov); ponožky; pančuchy; pančuškové nohavice; päty pančúch; pančuchy absorbujúce pot; podväzky na ponožky alebo pančuchy; bielizeň; osobná bielizeň; bielizeň zabraňujúca poteniu; body (bielizeň); tielka, vesty; pyžamá; podprsienky; ramienka na dámskej bielizni; živôtky, korzety; kombiné; šnurováčky; spodničky; pánske spodky; detská výbavička; detské nohavičky; detské plienky, textilné; látkové plienky; pokrývky hlavy; čiapky; klobúky; klobúkové kostry; baretky; cylindre; turbany; šilty na pokrývky hlavy; chrániče uší (proti chladu, ako pokrývka hlavy); šatky, šály, závoje; závoj - čipková šatka; čelenky; šály; šály uviazané pod krkom; vlnené šály; boa (kožušinová alebo perová ozdoba okolo krku); rukavice; palčiaci; rukávniky; športové tričká, dresy; cyklistické oblečenie; športová obuv; topánky na šport; futbalová obuv a štople na ňu; futbalové topánky (kopačky); lyžiarske topánky; gymnastické cvičky; gymnastické (telocvičné) dresy; kombinézy na vodné lyžovanie; oblečenie pre motoristov; potné vložky; vesty pre rybárov; plážové oblečenie; plážová obuv, šľapky na kúpanie; plavky na kúpanie; kúpacie plášte; župany; sprchovacie, kúpacie čiapky; obuv; topánky; šnurovacie topánky; celé topánky; vysoká obuv; dreváky; espadrilly (letná obuv s plátenným zvrškom a podošvou z prírodného materiálu); papuče; sandále; galoše; nánožníky (nie elektricky vyhrievané); protišmykové pomôcky na obuv; podošvy na obuv; vnútorné podošvy; kovové časti na obuv; špičky na obuv; prešívacie remienky na obuv (na spájanie zvrškov a podošiev šitej obuvi); rámy na obuv; zvršky na obuv; podpätky; vrecká na odevy; vreckovka ozdobná (súčasť oblečenia); náhradné diely, časti a súčasti na uvedené tovary; obaly, puzdrá a stojany na uvedené tovary patriace do tejto triedy.

(540)



- (591) čierna, červená  
 (731) MONNARI TRADE SPÓLKA AKCYJNA, Rad-  
 wańska, nr. 6, 90-453 Łódź, PL;  
 (740) Zahatňanská Gabriela, Ing., Žilina, SK;

**(210) 904-2004**

(220) 20.3.2004

**8 (511) 3, 18, 25**

- (511) 3 - Voňavkárské výrobky; voňavky; voňavá zmes; kolínske vody; parfumovaná voda; vonné drevo; ružový olej; levanduľová voda; levanduľový olej; vydymovacie prípravky (parfumy); pižmo (parfuméria); oleje do parfumov a vôní; základné látky na kvetinové parfumy; výťažky z kvetov (parfuméria); mentol pre parfumériu; mentolová esencia (éterický olej); ambra (parfuméria); ionón (parfuméria); vrecúška s parfumovaným práškom na bielizeň; dezodoranty na osobnú potrebu; prípravky proti poteniu; spreje na osvieženie dychu; toaletné, kozmetické prípravky; kozmetické potreby, kozmetické taštičky; čistiace mlieka na kozmetické, toaletné účely; kozmetické krémy; farbivá na toaletné účely; kozmetické farby; prípravky na odstraňovanie farby; vata, vatové tyčinky, tampóny na kozmetické účely; spojivá - lepidlá na kozmetické účely; tuky, oleje na kozmetické účely; vazelína na kozmetické účely; toaletné vody; mandľové mlieko na kozmetické účely; adstringentné prípravky na kozmetické účely; kozmetické prípravky určené na starostlivosť o pleť; pleťové vody na kozmetické účely; pleťová voda po holení; bieliace krémy na pokožku; bieliace prípravky na kozmetické účely; skrášľovacie masky (kozmetické prípravky); kozmetické tampóny, obrúsky napustené pleťovým tonikom; prípravky na líčenie, líčidlá; prípravky na odstraňovanie líčidla; púder, práškový mejkap; kozmetické ceruzky; rúže; lesky na pery, leštiaca červeň; kozmetické prípravky na obočie; ceruzky na obočie, obočenky; špirála na riasy, maskara; kozmetické prípravky na mihalnice; umelé mihalnice; lepidlá na nalepovanie umelých mihalníc; kozmetické opaľovacie prípravky; ošetrovacie prípravky na nechty; laky na nechty; umelé nechty; prípravky na odstránenie lakov; šampóny; farbivá alebo tónovače na vlasy; farby na fúzy a brady; peroxid vodíka na kozmetické účely; neutralizačné prípravky pri trvalej ondulácii; pomády na kozmetické účely; vlasové vody; lak na vlasy; prípravky na kučeravenie vlasov; pomády, vosky na fúzy; holiace prípravky; lepiace prípravky na lepenie umelých vlasov; prípravky na čistenie zubov; prípravky na čistenie umelých chrupov; ústne vody, nie na lekárske účely; mydlá, mydielka; mydlá na holenie; mydlá proti poteniu; mydlá proti poteniu nôh; dezinfekčné mydlá; dezodoračné mydlá; mandľové mydlo; medicínálne mydlá; kozmetické prípravky do kúpeľa; kúpeľové soli s výnimkou solí na liečebné účely; ozdobné kozmetické obtačky; kozme-

tické prípravky na zoštíhlenie; depilačné prípravky; depilačný vosk; pemza; pracie prípravky; namáčacie prípravky, prípravky na predpieranie; quilajová kôra na pranie; sóda na bielenie, na pranie; bieliace prípravky; soli na bielenie; odfarbovače; farbiace prípravky na modrenie šatstva, bielizne; šlichtovacie prípravky; vosk na použitie pri praní; zmäkčovadlá na textílie a bielizeň; chemické avivážne prípravky na použitie v domácnosti; škrob na bielizeň; amidon (apretačný prípravok); javelový lúh; leštiace, glazovacie prípravky na bielizeň; abrazíva, prostriedky na brúsenie; sklené plátno; brúsny papier; sklený, šmirgľový papier; pieskové, brúsne plátno; diamantové brúsiwo; karbid kremíka; karbidy kovu (brúsiwo); korund (brúsiwo); prípravky na ostrenie, brúsne prípravky; pasty na obťahovacie remene na britvy; leštiace prípravky, leštiadlá; leštiace pasty, vosky; leštiaci kameň; papier na leštenie; leštiace prípravky na nábytok a dlážku; leštiadlá na obuv, leštiace krémy na obuv; konzervačné, ochranné prípravky na kožu (leštiadlá); obuvnícke vosky; tripel (kameň) na leštenie; vosky na parkety, dlážku; čistiace prípravky; prípravky na čistenie povrchov; prípravky na čistenie za sucha; vulkanický popol na čistenie; prípravky na čistenie odpadových rúr; čistiace prípravky na automobilové okná; oleje na čistenie; bieliace a čistiace prípravky na kožu; prípravky na odstraňovanie vodného kameňa pre domácnosť; odmasťovacie prípravky s výnimkou prípravkov na použitie vo výrobnom procese; odstraňovače podlahových parketových voskov (čistiaci prípravok); terpentín ako odmasťovací prípravok; odhrdzovacie prípravky; odstraňovače škvŕn; éterické esencie, éterické esenciálne oleje; éterické oleje z cédrového dreva; aromatické látky (esencie); aromatické látky do nápojov (esenciálne oleje); aromatické látky, príchuť do zákuskov (esencie); badiánová esencia; bergamotový olej; citrónové éterické oleje; mandľový olej; jazmínový olej; gaultierový olej; geraniol; heliotropín; práškový mastenec; antistatické prípravky na použitie v domácnosti; čpavok, amoniak na použitie ako čistiaci prostriedok; čistiace prípravky na tapety; krieda na čistenie; chemické prípravky na osvieženie farieb; detergenty s výnimkou detergentov na použitie vo výrobnom procese a na lekárske účely; kamenec (antiseptický prípravok); lúh sodný; chlórnan draselný; sklotextil; safrol; terpény; krajčírsky vosk; plavená krieda; kadidlo; kozmetické prípravky pre zvieratá; šampóny pre zvieratá chované v domácnosti; náhradné náplne do uvedených tovarov; obaly, puzdrá a stojany na uvedené tovary patriace do tejto triedy.

18 - Cestovné kufre, tašky, aj kožené; kufre; kufre kožené a potiahnuté kožou, z vulkanfíbru; lodné kufre; aktovky, kufríky; kufrík s toaletnými potrebami; diplomatické kufríky; držiaky na kufre; školské tašky (aktovky); tašky na kolieska; nákupné tašky; sieťky na nákupy; tašky na nosenie detí; plážové tašky; vaky pre horolezcov a turistov; batohy; chlebníky; torby, poľovnícke tašky; kabelky; kabelkové rámy; retiazkové taštičky s výnimkou taštičiek z drahých kovov; peňaženky, meštekty na peniaze, nie z drahých kovov;

puzdrá na navštevky; kľúčenky (kožená galantéria); tašky na náradie; kožené alebo kožou potiahnuté škatule; kožené škatule na klobúky; vrecká z kože na balenie; obaly na hudobné nástroje; cestovné obaly na šaty; obaly na dáždňniky; dáždňniky; slnečníky; rúčky, palice, krúžky, rebrá, kostry na dáždňniky a slnečníky; horolezecké palice; palice (na podporu pri chôdzi); rúčky na vychádzkové palice; uzdy a postroje pre zvieratá, kovanie na ne; kovania ku konským postrojom s výnimkou kovaní z drahých kovov; poľbočnica (časť postroja); remienky, ako časti postrojov; klapky, chrániče na oči (postroj pre kone); nákolennice pre kone; chomúty; ohlávky; opraty; vodidlá; náhubky; obojky pre zvieratá; pokrývky pre zvieratá; prikrývky na kone; sedlárske výrobky; vychádzkové sedadlá; jazdecké sedlá; upnutie na sedlá; strmene, strmeňové remene jazdeckého sedla; gumené časti strmeňov; prikrývky, poľahy na konské sedlá; podložky pod jazdecké sedlá; kostry jazdeckého sedla; remene, korbáče, biče; usne ako surovina alebo polotovar; masené kože; teľacia koža; koža zvierat; holina; kozinka; jelenica s výnimkou jelenice na čistenie; semiš, okrem semišu na čistenie; zlatokopecká blana; kožené lepenky; krupóny; imitácie kože; moleskin (imitácia kože); nite na šitie kože; kožené nite, šnúrky; kožené remene, remienky, povrázky; kožušiny; kožušinové pokrývky; kožené podbradníky; kožené súčasti vojenského výstroja; črevá na výrobu klobás a párkov; kožené náramenné pásy; remienky na korčule; kožené chlopne; kožené puzdrá na pružiny; kožené ozdoby na nábytok; kožené obloženia nábytku; náhradné diely, časti a súčasti na uvedené tovary.

25 - Oblečenie; odevy; oblečenie z imitácie kože; oblečenie z kože; vrchné ošatenie; konfekcia (odevy); nepremokavý odev; kožušiny (oblečenie); zvrchníky; kabáty; saká, bundy; kostýmy, obleky; peleríny; plášte; plášte (dámske, lemované kožušinou); krátke kabátiky; krátke kabáty s kapučňou (teplé); gabardénové plášte; kapucne; kožušinové štóly; kombinézy (oblečenie); uniformy; maškarné kostýmy; zástery; podpinky; gamaše; kravaty; náprsenky; livreje; manipuly; mantila; rúcha, ornáty; sári; tógy; šerpy; oblečenie z papiera; podbradníky, nie z papiera; pracovné plášte; šaty; sukne; nohavice; krátke, jazdecké alebo spodné nohavice; mitra (klobúk); opasky; opasky na doklady a peniaze (súčasť oblečenia); pleteniny (oblečenie); pletiarsky tovar; svetre; pulóvre; pletené svetre; podšívky (časť odevov); tričká; košeľe; sedlá na košeľe, blúzky alebo dámske šaty; goliere; snímateľné goliere; manžety (časť odevov); ponožky; pančuchy; pančuškové nohavice; päty pančúch; pančuchy absorbujúce pot; podväzky na ponožky alebo pančuchy; bielizeň; osobná bielizeň; bielizeň zabraňujúca poteniu; body (bielizeň); tielka, vesty; pyžamá; podprsenky; ramienka na dámskej bielizni; živôtky, korzety; kombiné; šnurovačky; spodničky; pánske spodky; detská výbavíčka; detské nohavičky; detské plienky, textilné; látkové plienky; pokrývky hlavy; čiapky; klobúky; klobúkové kostry; baretky; cylindre; turbany; šilty na pokrývky hlavy; chrániče uší (proti chladu, ako pokrývka hlavy); šatky, šály, závoje; závoj - čipková šatka; čelenky; šály; šály uviazané pod krkom; vlnené šály; boa (kožušinová alebo

perová ozdoba okolo krku); rukavice; palčiaky; rukávniky; športové tričká, dresy; cyklistické oblečenie; športová obuv; topánky na šport; futbalová obuv a štople na ňu; futbalové topánky (kopačky); lyžiarske topánky; gymnastické cvičky; gymnastické (telocvičné) dresy; kombinézy na vodné lyžovanie; oblečenie pre motoristov; potné vložky; vesty pre rybárov; plážové oblečenie; plážová obuv, šľapky na kúpanie; plavky na kúpanie; kúpacie plášte; župany; sprchovacie, kúpacie čiapky; obuv; topánky; šnurovacie topánky; celé topánky; vysoká obuv; drevačky; espadrily (letná obuv s plátovým zvrškom a podošvou z prírodného materiálu); papuče; sandále; galoše; nánožníky (nie elektricky vyhrievané); protišmykové pomôcky na obuv; podošvy na obuv; vnútorné podošvy; kovové časti na obuv; špičky na obuv; prešívacie remienky na obuv (na spájanie zvrškov a podošiev šitej obuvi); rámy na obuv; zvršky na obuv; podpätky; vrecká na odevy; vreckovka ozdobná (súčasť oblečenia); náhradné diely, časti a súčasti na uvedené tovary; obaly, puzdrá a stojany na uvedené tovary patriace do tejto triedy.

**(540) mollari**

(731) MONNARI TRADE SPÓLKA AKCYJNA, Radwańska, nr. 6, 90-453 Łódź, PL;

(740) Zahatňianská Gabriela, Ing., Žilina, SK;

**(210) 910-2004**

(220) 22.3.2004

**8 (511) 9, 16, 35, 38, 39, 40, 41, 42**

(511) 9 - Nahraté nosiče dát, zvuku a obrazu, elektronické publikácie, najmä s obsahom reportáží, správ, informácií, elektronické zoznamy a adresáre, elektronicky šírené informačné materiály, časopisy, knihy, obchodné a odborné publikácie.

16 - Tlačoviny a polygrafické výrobky, periodická a neperiodická tlač, najmä časopisy, noviny, prílohy novín, knihy, prospekty, letáky, brožúry, katalógy, zoznamy, adresáre, programy, plagáty, fotografie, pohľadnice, kalendáre, knihárske výrobky, propagačné materiály a predmety z papiera a plastických hmôt, najmä brožúry, letáky, odťahy, pexesá, obalový materiál z papiera a plastických hmôt, tlačiarenské typy a štočky, ozdobné predmety z papiera.

35 - Reklamná a inzertná činnosť, vyhľadávanie informácií v počítačových súboroch - pre zákazníkov, multimediálna reklama na počítačovej komunikačnej sieti, prenájom reklamného času na všetkých komunikačných prostriedkoch, prenájom reklamných plôch, organizovanie výstav na obchodné a reklamné účely, rozširovanie reklamných materiálov zákazníkom, sprostredkovanie obchodu s tovarmi, pomoc pri riadení obchodu, vydávanie reklamných materiálov, konzultácia a poradenská činnosť v oblasti obchodu, prieskumu trhu, sprostredkovanie v uvedených činnostiach.

38 - Šírenie správ, informácií prostredníctvom informačných sietí, poskytovanie interaktívneho elektronického, zvukového a obrazového spojenia, služby informačných kancelárií zverejňované cez, prostredníctvom alebo pomocou sieťového distribučného systému, sprostredkovanie v uvedených činnostiach.

39 - Distribučná činnosť v odbore zábavných a vzdelávacích tlačovín, publikácií, správ a informácií vrátane ich expedície, sprostredkovanie v uvedených činnostiach.

40 - Polygrafické služby, najmä tlačiarenské všetkých druhov.

41 - Vydavateľská činnosť, najmä vydávanie časopisov a iných periodických publikácií, fotografovanie, fotografická reportáž, organizovanie odborných akcií, školení, kurzov, prednášok, konferencií, súťaží a spoločenských akcií, usporadúvanie kultúrnych výstav, nakladateľská, vydavateľská činnosť v odbore zábavných, odborných, spravodajských a vzdelávacích tlačovín, publikácií, správ a informácií, zvukových a audiovizuálnych nosičov, produkčná a agentúrna činnosť v oblasti zábavy, výchovy a kultúry, usporadúvanie zábavných súťaží, záujmových klubov a spoločenských akcií, tvorba počítačovej grafiky, poskytovanie elektronických publikácií (on-line) bez možnosti kopírovania, sprostredkovanie v uvedených činnostiach.

42 - Grafický dizajn, poradenstvo v oblasti autorských práv, spravovanie autorských práv, sprostredkovanie v uvedených činnostiach.

(540)



(591) červeno-biela

(731) EUROSOKOP - RINGIER a. s., Prievozská 14, 821 09 Bratislava, SK;

(210) 911-2004

(220) 22.3.2004

8 (511) 35, 36

(511) 35 - Sprostredkovateľská činnosť v oblasti nákupu a predaja tovaru, reklamná, inzertná a propagačná činnosť, rozširovanie reklamných materiálov.

36 - Finančné a peňažné služby, lízing a prenájom hnuiteľných vecí, predaj na splátky, lízing a poskytovanie spotrebiteľských úverov.

(540)



(591) čierna, červená

(731) TatraCredit, a. s., Hlavné námestie 12, 060 01 Kežmarok, SK;

(210) 912-2004

(220) 22.3.2004

8 (511) 35, 36

(511) 35 - Sprostredkovateľská činnosť v oblasti nákupu a predaja tovaru, reklamná, inzertná a propagačná činnosť, rozširovanie reklamných materiálov.

36 - Finančné a peňažné služby, lízing a prenájom hnuiteľných vecí, predaj na splátky, lízing a poskytovanie spotrebiteľských úverov.

(540)

**Triangel**

(591) čierna, červená

(731) TatraCredit, a. s., Hlavné námestie 12, 060 01 Kežmarok, SK;

(210) 913-2004

(220) 22.3.2004

8 (511) 29, 32

(511) 29 - Paradajková šťava na varenie, paradajkový pretlak.

32 - Paradajková šťava (nápoj).

(540)



(731) St. Nicolaus, a. s., Ul. 1. mája 113, 031 28 Lip-tovský Mikuláš, SK;

(740) Ondruš Ján, JUDr., Bratislava, SK;

(210) 913-2004A

(220) 22.3.2004

8 (511) 30

(511) 30 - Kečup, paradajková omáčka.

(540)



(731) Develey Holding GmbH &amp; Co. Beteiligungs KG, Ottobrunner Straße 45, 82008 Unterhaching, DE;

(740) Ondruš Ján, JUDr., Bratislava, SK;

(210) 915-2004

(220) 22.3.2004

8 (511) 5, 30

(511) 5 - Cukrovinky s liečivými prísadami, cukor na lekárske účely, dietetické nápoje upravené na lekárske účely, dietetické potraviny upravené na lekárske účely, doplnky výživy na lekárske účely, glukóza na lekárske účely, kapsle na farmaceutické účely, vitamínové prípravky, žuvacie gummy, žuvačky na lekárske účely, kapsle na lekárske účely.

30 - Aníz, arašidové cukrovinky, aromatické prípravky do potravín, čaj, ľadový čaj, nápoje na báze čaju, cestá na koláče, cestoviny, cigória, čokoláda, čokoládové nápoje, cukor, cukríky, cukrovinky, droždie, fondán, glukóza na ľudskú spotrebu, horčica, jemné pečivo, kakao, kakaové nápoje, karamelky, karí, káva, kávové nápoje, kakaové príchuti, kávovinové náhradky, kečup, keksy, koláče s plnkou, korenie, koreniny, kreker, kukuričné vločky, makaróny, lupienky, vložky, mandľové cukrovinky, marcipán, med, mentolové cukríky, mliečne čokoládové nápoje, mliečne kakaové nápoje, mliečne kávové nápoje, múčne potraviny, müsli, niťovky, nové korenie, ocot, omáčka (paradajková, sójová), ovsené vločky, omáčky do šalátov, ovocné želé, perníky, medovníky, pralinky, pirohy, puding, pukance, pukance kukuričné, ravioly, rezance, ryža, prípravky na stuženie šľahačky, stužovače na šľahačku, soľ, špagety, šľavy (chuťové prísady), sušienky, sucháre, keksy, biskvity, torty, vločky (kukuričné), výrobky z kakaa, zákusky, koláče, zmrzlina, žuvačky.

(540)



(591) hnedá, hnedožltá, žltá, biela  
(731) Ed. Haas SK, s. r. o., Staničná 20, 908 51 Holíč, SK;

(210) 916-2004

(220) 22.3.2004

8 (511) 5, 30

(511) 5 - Cukrovinky s liečivými prísadami, cukor na lekárske účely, dietetické nápoje upravené na lekárske účely, dietetické potraviny upravené na lekárske účely, doplnky výživy na lekárske účely, glukóza na lekárske účely, kapsle na farmaceutické účely, vitamínové prípravky, žuvacie gummy, žuvačky na lekárske účely, kapsle na lekárske účely.

30 - Aníz, arašidové cukrovinky, aromatické prípravky do potravín, čaj, ľadový čaj, nápoje na báze čaju, cestá na koláče, cestoviny, cigória, čokoláda, čokoládové nápoje, cukor, cukríky, cukrovinky, droždie, fondán, glukóza na ľudskú spotrebu, horčica, jemné pečivo, kakao, kakaové nápoje, karamelky, karí, káva, kávové nápoje, kakaové príchuti, kávovinové náhradky, kečup, keksy, koláče s plnkou, korenie, koreniny, kreker, kukuričné vločky, makaróny, lupienky, vložky, mandľové cukrovinky, marcipán, med, mentolové cukríky, mliečne čokoládové nápoje, mliečne kakaové nápoje, mliečne kávové nápoje, múčne potraviny, müsli, niťovky, nové korenie, ocot, omáčka (paradajková, sójová), ovsené vločky, omáčky do šalátov, ovocné želé, perníky, medovníky, pralinky, pirohy, puding, pukance, pukance kukuričné, ravioly, rezance, ryža, prípravky na stuženie šľahačky, stužovače na šľahačku, soľ, špagety, šľavy (chuťové prísady), sušienky, sucháre, keksy, biskvity, torty, vločky (kukuričné), výrobky z kakaa, zákusky, koláče, zmrzlina, žuvačky.

(540)



(591) čierna, červená, hnedo-žltá  
(731) Ed. Haas SK, s. r. o., Staničná 20, 908 51 Holíč, SK;

(210) 917-2004

(220) 22.3.2004

8 (511) 29

(511) 29 - Jedlé oleje a tuky.

(540) BELL

(731) BELL Zvolen a. s., Priemyselná 6, 821 09 Bratislava, SK;

(740) ROTT, RŮŽIČKA & GUTTMANN, v. o. s., Bratislava, SK;

(210) 918-2004

(220) 22.3.2004

8 (511) 9, 16, 35, 38, 41, 42

(511) 9 - Informácie, dáta a databázy na elektronických, magnetických a optických nosičoch všetkých druhov a v elektronických, dátových, informačných a telekomunikačných sieťach všetkých druhov, multimediálne aplikácie, napríklad elektronické informačné katalógy, časopisy, a periodiká, knihy v elektronickej podobe, nahrané zvukové a zvukovo-obrazové záznamy, softvér na CD, DVD diskoch a magnetických nosičoch, softvér pre počítače, informačné súbory a systémy prevádzané cez internet.

16 - Tlačoviny všetkých druhov, periodické a neperiodické publikácie na papierových nosičoch, časopisy, noviny, knihy, prospekty, plagáty, samolepky, fotografie, kalendáre; knihárske výrobky; informačné a propagačné výrobky z papiera vrátane dekoračných predmetov z papiera, obalový materiál z papiera a baliace fólie z plastu, papierové a plastové tašky, ceruzky, perá, dáta a databázy na papierových nosičoch.

35 - Sprostredkovateľské služby v oblasti obchodu s tovarmi a pomoc pri riadení obchodnej činnosti, sprostredkovanie obchodných kontaktov, reklamná a propagačná činnosť, poskytovanie obchodných informácií a iných informačných produktov, napr. multimediálnych informácií na reklamné a obchodné účely vrátane ich vyhľadávania, inzertná a propagačná činnosť vrátane on-line inzercie a prezentácie užívateľov v počítačovej sieti internet, obchodné využitie siete internet v oblasti vyhľadávacích služieb a e-businessu, vydávanie reklamných a/alebo náborových textov, propagačných a inzertných tlačovín, rozširovanie reklamných a/alebo inzertných materiálov, obchodný prieskum a analýza trhu, marketing, organizácia reklamných a obchodných predvádzacích akcií výrobkov a služieb vrátane obchodných výstav a ich sprievodných akcií, napr. komerčných módných prehliadok, distribúcia tovarov a tlačovín na reklamné účely, obchodné zastúpenie tuzemských a zahraničných firiem, obchodný a podnikateľský informačný servis, obchodné poradenské a konzultačné služby.

38 - Dátové telekomunikačné služby, prevádzkovanie spojových počítačových sietí, prenos zvuku, obrazu a informácií pomocou satelitov, obstarávateľská, informačná a poradenská činnosť v týchto odboroch.

41 - Nakladateľstvo a vydavateľstvo periodických a neperiodických publikácií, spoločenských zábavných, vzdelávacích a odborných časopisov, napr. z oblasti architektúry a investičnej výstavby, tlačené na papierových nosičoch i v elektronickej podobe vrátane textových, zvukových a zvukovo-obrazových správ a informácií na elektronických, magnetických a optických nosičoch všetkých druhov, edičná a publikačná činnosť vrátane nahrávania zvukových a zvukovo-obrazových nosičov a programov pre rozhlasové a televízne vysielanie, požičkovanie publikácií a nahraných zvukových a zvukovo-obrazových nosičov, produkčná a agentúrna činnosť v oblasti zábavy, vzdelávania, kultúry a športu vrátane usporadúvania zábavných a vzdelávacích súťaží, hobby súťaží, záujmových klubov, stretnutí a prednášok a spoločenských a vzdelávacích akcií vrátane kultúrnych a/alebo vzdelávacích výstav, informačné, konzultačné, poradenské a obstarávateľské služby v odbore nakladateľskej a vydavateľskej činnosti, produkčná a agentúrna činnosť v oblasti zábavy, kultúry, vzdelávania a záujmovej činnosti.

42 - Odborná poradenská, konzultačná, inžinierska, projektová a posudková činnosť v odbore výpočtovej, komunikačnej a informačnej techniky a spojových počítačových sietí, navrhovanie a tvorba softvéru a sietí, internetových stránok, prenájom počítačového softvéru, skenovanie a počítačová grafika, služby dátovej diagnostiky a dátovej obnovy, integrácia počítačových sietí, prenájom výpočtovej techniky.

#### (540) LOGOMIX

(731) EUROPRESS, k. s., Viktora Huga 6, 150 00 Praha 5, CZ;

(740) Hojčuš Peter, Ing., Bratislava, SK;

(210) 919-2004

(220) 22.3.2004

8 (511) 3, 5, 29

(511) 3 - Toaletné potreby, prípravky na osobnú hygienu, prostriedky na starostlivosť o vlasy, zubné pasty, ústne vody, kozmetika, parfuméria.

5 - Dietetické a vitamínové prípravky na liečebné účely a zlepšenie telesnej a psychickej kondície, farmaceutické výrobky, dezinfekčné prostriedky na liečebné účely, antiseptiká, antimykotiká.

29 - Diétne doplnky na báze ovocia a zeleniny.

#### (540) BIOMAX

(731) FINCLUB PLUS, a. s., Vendryně 144, 739 94 Třinec, CZ;

(740) Kováčik Štefan, Ing., Bratislava, SK;

(210) 920-2004

(220) 22.3.2004

8 (511) 3, 5, 29

(511) 3 - Toaletné potreby, prípravky na osobnú hygienu, prostriedky na starostlivosť o vlasy, zubné pasty, ústne vody, kozmetika, parfuméria.

5 - Dietetické a vitamínové prípravky na liečebné účely a zlepšenie telesnej a psychickej kondície, farmaceutické výrobky, dezinfekčné prostriedky na liečebné účely, antiseptiká, antimykotiká.

29 - Diétne doplnky na báze ovocia a zeleniny.

#### (540) CANDIMIN

(731) FINCLUB PLUS, a. s., Vendryně 144, 739 94 Třinec, CZ;

(740) Kováčik Štefan, Ing., Bratislava, SK;

(210) 928-2004

(220) 23.3.2004

8 (511) 2, 35, 40

(511) 2 - Nátery a náterové hmoty vrátane náterov a náterových hmôt na kovové, drevené, plastové, minerálne alebo iné podklady, farby, farbivá, emaily, oleje a náterové hmoty na drevo, ochranné prípravky na drevo, moridlá a laky na drevo, laky okrem izolačných, vodové náterové farby, riedidlá a spojivá na farby a laky, farbivá, konzervačné prípravky na drevo a kovy, ohňovzdorné farby, ochranné prípravky na kovy, zahusťovače farieb, pigmenty, farby na kožu, farby na keramiky, základné náterové farby, baktericídne náterové farby, fixatívy na vodové farby, prípravky proti hrdzi, terpentín ako riedidlo na farby, sikatívy na vysušenie farieb, nátery na strešné krytiny, sklársky tmel, náterový tmel.

35 - Sprostredkovanie obchodu s tovarom, predovšetkým s uvedeným tovarom, farbami, náterovými hmotami a drogériou, obchodné alebo podnikateľské informácie, služby kancelárie zaoberajúcej sa dovozom a vývozom, poradenstvo v obchodnej činnosti, pomoc pri riadení obchodnej činnosti, obchodný prieskum, riadenie priemyselných alebo obchodných podnikov, maloobchodné služby v oblasti uvedených tovarov, maloobchodné služby obchodných domov, reklama, sprostredkovanie uvedených služieb.

40 - Spracovanie a úprava materiálov, služby spojené s farbením, farbenie látok, povrchová úprava predmetov nanášaním farieb, elektrolytické pokovovanie, galvanizácia, pozinkovanie, informácie o úprave a spracovaní materiálov, likvidácia odpadu, recyklácia odpadu, triedenie odpadu a recyklovateľného materiálu, predovšetkým odpadu z farieb a náterových hmôt, sprostredkovanie uvedených služieb.

#### (540) SOKRATES

(731) BUILDING PLAST, spol. s r. o., Nádražní 786, 503 51 Chlumec nad Cidlinou, CZ;

(740) Porubčan Róbert, Ing., Ivanka pri Dunaji, SK;

(210) 935-2004

(220) 24.3.2004

8 (511) 16, 35, 36, 39, 40, 41

(511) 16 - Tlačoviny, prospekty, brožúry, lístky, kupóny, tlačené mince.

35 - Reklamná činnosť, prenájom reklamných materiálov, prenájom reklamných priestorov, podpora predaja (pre tretie osoby), obchodné poradenstvo, sprostredkovanie v oblasti reklamy, reklamné materiály, rozširovanie reklamných alebo inzertných oznamov, vydávanie reklamných textov, rozširovanie reklamných materiálov zákazníkom, vzťahy s verejnosťou, zasielanie reklamných materiálov zákazníkom, zabezpečenie reklamnej prezentácie a podnikateľskej činnosti, sprostredkovanie obchodu s tovarmi.

36 - Finančné služby, najmä vydávanie a manažment platobných prostriedkov; likvidácia darškov (ako finančná služba), sprostredkovanie služieb (finančných).

39 - Sprostredkovanie služieb (dopravných).

40 - Tlač, tlačenie.

41 - Vydavateľská činnosť, sprostredkovanie v oblasti kultúry a športu.

(540)



(731) LE CHEQUE DEJEUNER, s. r. o., Vajnorská 32, 831 03 Bratislava, SK;

(210) 946-2004

(220) 25.3.2004

8 (511) 9, 11

(511) 9 - Zdroje elektrickej energie (batérie, akumulátory, primárne články a iné) generované priamou premenou chemickej energie, ktoré pozostávajú z jednej alebo niekoľkých batérií alebo článkov, solárne batérie a články, prístroje na nabíjanie batérií, akumulátorov alebo článkov, ohybné elektrické vodiče, zásuvky, vypínače, spínače, ističe, poistky a iný elektroinštalačný materiál obsiahnutý v tejto triede.

11 - Vlákňové žiarovky, úsporné žiarovky, výbojky, žiarivky a iné svetelné zdroje obsiahnuté v tejto triede.

(540)



(731) Macek Tomáš, Ing., Svojsikova 1582, 708 00 Ostrava-Poruba, CZ;

(740) Holoubková Mária, Ing., Bratislava, SK;

(210) 950-2004

(220) 25.3.2004

8 (511) 24, 25

(511) 24 - Textilie a tkaniny, bavlnené textilie, posteľná bielizeň, posteľné prikrývky, obliečky na vankúše, vlnené látky, ľanové a konopné tkaniny, obrusy a prikrývky na stôl s výnimkou papierových, pleteniny (látky).

25 - Tričká, košeľe, polokošeľe, pyžamá, osobná bielizeň, odevná konfekcia, kravaty, pančuchy, ponožky, detské textilné plienky, športové oblečenie, dresy, kombinézy, bundy, mikiny, pulóvre, vrchné ošatenie, plášte.

(540)



(731) Ľuboš Adamčík - L. A. TEAM, ul. Slobody 2, 040 11 Košice, SK;

(740) Cicholes Štefan, Ing., Košice, SK;

(210) 953-2004

(220) 25.3.2004

8 (511) 29, 30

(511) 29 - Zeleninové zmesi s extraktom na dochucovanie potravín, sušené, konzervované, v náleve.

30 - Zeleninové zmesi s extraktom na dochucovanie potravín (ako korenina).

(540)



(731) PĚKNÝ - UNIMEX, s. r. o., Trojanova 16, 120 00 Praha 2, CZ;

(740) Kubínyi Peter, Bc., Trenčín, SK;

(210) 960-2004

(220) 25.3.2004

(310) O-198515

(320) 25.11.2003

(330) CZ

8 (511) 3

(511) 3 - Tuhé mydlá, krémové vlasové prípravky; dámske a pánske parfumy a pevné deodoranty; zubné pasty, zubné gély; regeneračné prípravky; telové krémy; krémy na opaľovanie; masážne prípravky; prášky umývacie, čistiacie, bieliace, zmäkčovacie a leštiace.

(540) COCTAIL

(731) MIKA, a. s., Skalka 1858, 560 02 Česká Třebová, CZ;

(740) Kováčik Štefan, Ing., Bratislava, SK;



**(210) 988-2004**

(220) 26.3.2004

**8 (511) 35, 36, 41, 43**

(511) 35 - Spravovanie hotelov, reklama.

36 - Prenájom kancelárskych priestorov, prenájom izieb, prenájom bytov, zmenárenské služby.

41 - Zábava, pobavenie, sprostredkovanie a organizovanie živých vystúpení, plesov, organizovanie súťaží a večierkov, služby kempingov.

43 - Hotelierska činnosť a hotelierske služby, prevádzkovanie hotelového ubytovania, poskytovanie prechodného ubytovania, penzionáty, turistické ubytovne, motelové služby, prevádzkovanie chát a kempingov, prenájom prednáškových sál, pohostinstvo, reštaurácie a jedálne, závodné jedálne a samoobslužné reštaurácie, bufety, bary.

**(540) Hotel blue Bratislava**

(731) Poluska, a. s., Halašova 2, 831 03 Bratislava, SK;

(740) Obertáš Július, Ing., Bratislava, SK;

**(210) 1002-2004**

(220) 29.3.2004

**8 (511) 9, 16, 35, 37, 39, 41, 42**

(511) 9 - Prístroje a nástroje vedecké, námorné geodetické, elektrické, fotografické, filmové, optické, prístroje na meranie, signalizáciu, kontrolu, ochranu a prístroje na vyučovanie, prístroje na záznam, prevod, reprodukciu zvuku alebo obrazu, prístroje na spracovanie informácií a počítače, osobné počítače, mikropočítače, periférne zariadenia počítačov, adaptéry k počítačom, náhradné diely k počítačom, disketové pohony, diskové jednotky, radiče diskových jednotiek, videografické radiče, pohony spätného vracania pásky, kazety s magnetickou páskou, dosky s tlačenými obvody, dosky so sériovým rozhraním, dosky s kombináciou sériového a paralelného rozhrania, modemy, počítačové klávesnice, číslicové klávesnice pre počítače, čítacie zariadenia nosičov dát, pamäťové kazety s vonkajším pohonom diskov a napájaním, konverzné súpravy farebného zobrazenia pre prenosné počítače s kvapalnými kryštálmi, pamäťové moduly s priamym výberom, numerické koprocessory, elektrické spojovacie káble, permanentné pamäte, moduly s video-permanentnou pamäťou, rýchla vyrovnávací pamäť, panely s rozšírenou pamäťou, aktualizované kazety s panelovými procesormi pre osobné počítače, prenosné puzdrá na počítače, programové magnetické diskety, návody a príručky pre používateľov v elektronickej podobe predávané súčasne s počítačom, pamäťové pohony diskov s permanentnou pamäťou, znovudobývateľné batérie, napäťové meniče pre automobily, nabíjačky akumulátorov, meniče striedavého napätia pre počítače, elektrické spojovacie káble pre počítače a periférne zariadenia, počítačové ukazovacie prístroje, napríklad myš, perá a guľové ovládače, stolné počítačové rozširiteľné bázy, adaptéry periférneho zariadenia, aktualizované kazety s možnosťou pripojenia audioprístrojov k osobným počítačom, pamäťové systémy s inteligentnými pohonnými maticami osobných počítačov a obslužných kanálov, počítačové tlačiarne a radiče, karty pre rozhrania, prázdne kazety pre počítačové tlačiarne a faksimilové prístroje, pohon diskových

pamäťových systémov pre osobné počítače, radiče rozhraní počítačových sietí, neprerušiteľné napájače, ochrany napájacích šnúr, počítačové programy pre inicializáciu a zostavovanie počítača, pre diagnostické funkcie, operačné systémy ako softvér, výberové informačné databázy, softvér na stráženie dát pre registrácie chýb, referenčné obslužné programy pre technickú informáciu a monitorovanie a riadenie jedného alebo väčšieho počtu kanálov v miestnej oblastnej sieti osobných počítačov, elektronické zariadenia, nosiče zvukových, obrazových a dátových záznamov, vreckové číslicové kalkulačky, osobné organizátory, integrované obvody, tlačené obvody, pokladnice, faxy, telefóny, videohry, obrázky, videorekordéry, televízory, rozhlasové prijímače, audiosystémy, videokamery, fotoaparáty, elektronické databázy, počítačové hry, softvér všetkých druhov, databázové produkty a publikácie v elektronickej podobe, zariadenia a príslušenstvo pre elektronické dátové a informačné siete, informačné produkty na nosičoch alebo v elektronickej podobe, dátových, informačných a komunikačných sieťach.

16 - Obchodné aplikačné záznamníky, servisné informačné správy, servisné bulletiny, údržbárske a servisné príručky, manuály pre softvér - všetko v rámci tejto triedy, papier a výrobky z papiera patriace do tejto triedy, príručky a návody pre užívateľov predávané súčasne s počítačom, tlačoviny periodické i neperiodické.

35 - Prieskum trhu, reklama, obchodné informačné služby pre užívateľov a obchodníkov s počítačovými dielmi, obchodné poradenstvo v oblasti manažmentu a riadení podnikov, ľudských zdrojov, obchodu, marketingu a informačných systémov, automatizované spracovanie dát.

37 - Opravy a inštalácia elektrických zariadení, servis a údržba osobných počítačov a elektronickej zariadení (s výnimkou váh), servisno-informačné služby pre užívateľov a obchodníkov počítačových dielov so zreteľom na servisné informačné správy, servisné bulletiny a údržbárske servisné príručky, informácie o opravách, služby opravárske, služby údržbárske, montáž, opravy, inštalácia elektrických strojov a prístrojov, opravy a inštalácia elektrických spotrebičov, montáž, inštalácia, servis, údržba a opravy počítačového vybavenia (s výnimkou softvéru) a výpočtovej techniky všetkých druhov, opravy a inštalácia reprodukčnej techniky, servisné a montážne služby pre elektrické a elektronické prístroje a zariadenia, inštalácia a montáž počítačových sietí, opravy obrazoviek a prístrojov a zariadení uvedených v triede 9.

39 - Doprava, skladovanie, poradenstvo v oblasti logistiky, poskytovanie zásobovacích služieb pri súrnej výmene náhradných súčiastok pre obchodníkov s počítačovými výrobkami.

41 - Výchova, zábava, vzdelávanie a vyučovanie, riadenie tréningových programov pre personál v servisnom obchode s počítačmi, usporadúvanie školiacich kurzov, školení a seminárov v oblasti výpočtovej techniky.

42 - Inštalácia, servis počítačových programov (softvér), inštalácia a servis softvérového vybavenia počítačových sietí.

**(540) LIBRA BEZSTAROSTNÝ SERVIS**

(731) AAC, a. s., Chelčického 15, 370 21 České Budějovice, CZ;  
(740) Hojčuš Peter, Ing., Bratislava, SK;

**(210) 1051-2004**

(220) 1.4.2004

**8 (511) 5**

(511) 5 - Fytonutričné diétne doplnky výživy obsahujúce ovocné a zeleninové extrakty, vitamíny a minerály.

**(540) Nutria**

(731) Lifestyles International Holdings Corporation, 57/63 Line Wall Road, Gibraltár, GI;  
(740) Žovicová Viera, Mgr., Bratislava, SK;

**(210) 1052-2004**

(220) 1.4.2004

**8 (511) 11, 19, 37**

(511) 11 - Sauny, saunovacie zariadenia.  
19 - Bazény, prestrešenia bazénov.  
37 - Montáž a stavba bazénov, montáž saunovacích zariadení.

**(540)**



(731) TITANIC, s. r. o., Mostná 13, 949 01 Nitra, SK;  
(740) Máčajová Mária, Ing., Nitra, SK;

**(210) 1057-2004**

(220) 1.4.2004

**8 (511) 30**

(511) 30 - Káva.

**(540)**



(731) KOSMO SLOVAKIA, s. r. o., Malá Okružná 937/22, 958 01 Partizánske, SK;  
(740) PATENTSERVIS BRATISLAVA a. s., Bratislava, SK;

**(210) 1068-2004**

(220) 2.4.2004

**8 (511) 36**

(511) 36 - Poisťovacie služby, informácie o poistení, uzatváranie poisťiek, sprostredkovanie poistenia, poradenstvo v oblasti poistenia.

**(540)**



(591) šedá

(731) PREMIUM - poisťovacie a poradenské služby, spol. s r. o., Povožnícka 16, 841 03 Bratislava, SK;  
(740) Hojčuš Peter, Ing., Bratislava, SK;

**(210) 1070-2004**

(220) 2.4.2004

**8 (511) 41**

(511) 41 - Tvorba televíznych programov, organizovanie zábavných a vedomostných súťaží.

**(540) S.O.S.**

(731) MAYA, s. r. o., Čajakova ulica č. 13, 811 05 Bratislava, SK;  
(740) Budaj Miroslav, JUDr., Bratislava, SK;

**(210) 1071-2004**

(220) 2.4.2004

**8 (511) 32, 33, 35**

(511) 32 - Nealkoholické nápoje a pivo.  
33 - Alkoholické nápoje s výnimkou piva.  
35 - Reklamná činnosť v súvislosti s výrobou alkoholických nápojov.

**(540)**



(591) oranžová, svetlohnedá  
(731) HUBERT J. E., s. r. o., Vinárska ulica č. 137, 926 01 Sereď, SK;  
(740) Budaj Miroslav, JUDr., Bratislava, SK;

**(210) 1072-2004**

(220) 2.4.2004

**8 (511) 32, 33, 35**

(511) 32 - Nealkoholické nápoje a pivo.  
33 - Alkoholické nápoje s výnimkou piva.  
35 - Reklamná činnosť v súvislosti s výrobou alkoholických nápojov.

**(540)**



(731) HUBERT J. E., s. r. o., Vinárska ulica č. 137, 926 01 Sereď, SK;  
(740) Budaj Miroslav, JUDr., Bratislava, SK;

**(210) 1073-2004**

(220) 2.4.2004

**8 (511) 32, 33, 35**

- (511) 32 - Nealkoholické nápoje a pivo.  
33 - Alkoholické nápoje s výnimkou piva.  
35 - Reklamná činnosť v súvislosti s výrobou alkoholických nápojov.

**(540)**

(731) HUBERT J. E., s. r. o., Vinárska ulica č. 137,  
926 01 Sereď, SK;

(740) Budaj Miroslav, JUDr., Bratislava, SK;

**(210) 1074-2004**

(220) 2.4.2004

**8 (511) 32, 33, 35**

- (511) 32 - Nealkoholické nápoje a pivo.  
33 - Alkoholické nápoje s výnimkou piva.  
35 - Reklamná činnosť v súvislosti s výrobou alkoholických nápojov.

**(540)**

(731) HUBERT J. E., s. r. o., Vinárska ulica č. 137,  
926 01 Sereď, SK;

(740) Budaj Miroslav, JUDr., Bratislava, SK;

**(210) 1075-2004**

(220) 2.4.2004

**8 (511) 32, 33, 35**

- (511) 32 - Nealkoholické nápoje a pivo.  
33 - Alkoholické nápoje s výnimkou piva.  
35 - Reklamná činnosť v súvislosti s výrobou alkoholických nápojov.

**(540) Johann E. Hubert**

(731) HUBERT J. E., s. r. o., Vinárska ulica č. 137,  
926 01 Sereď, SK;

(740) Budaj Miroslav, JUDr., Bratislava, SK;

**(210) 1077-2004**

(220) 2.4.2004

**8 (511) 32, 33, 35**

- (511) 32 - Nealkoholické nápoje a pivo.  
33 - Alkoholické nápoje s výnimkou piva.  
35 - Reklamná činnosť v súvislosti s výrobou alkoholických nápojov.

**(540) Johann Evangelist Hubert**

(731) HUBERT J. E., s. r. o., Vinárska ulica č. 137,  
926 01 Sereď, SK;

(740) Budaj Miroslav, JUDr., Bratislava, SK;

**(210) 1078-2004**

(220) 2.4.2004

**8 (511) 3, 9, 16, 25, 35, 38, 41**

- (511) 3 - Voňavkárske výrobky, kozmetické výrobky, kozmetické prípravky, voňavky, kolínske vody, toaletné vody, parfumovaná voda, dezodoranty na osobnú potrebu, prípravky proti poteniu, dezodoračné mydlá, mydlá na holenie, holiace prípravky.

9 - Nahraté a nenahraté nosiče údajov; magnetické nosiče údajov, nosiče zvukových záznamov, nosiče zvukovo-obrazových záznamov, audiovizuálne záznamové disky, hudobné a audiovizuálne diela a iné publikácie v elektronickej forme; on-line textové, zvukové, obrazové a zvukovo-obrazové záznamy a ich kópie na všetkých druhoch nosičoch; programové vybavenie pre počítače, programy na počítačové hry.

16 - Tlačoviny, najmä časopisy, knihy, brožúry, plagáty; fotografie, pohľadnice, samolepky, kalendáre, záznamníky, obálky, papierové tašky, baliace papiere a iné výrobky z papiera; notové záznamy, textové záznamy v papierovej forme; reklamné materiály v papierovej forme, školské potreby.

25 - Detské, pánske a dámske odevy, najmä konfekcia, zvrchníky, kabáty, kostýmy, obleky, uniformy, kožušiny ako oblečenie, krátke kabátiky a peleríny, bundy, kombinézy, nohavice, oblečenie z imitácie kože, oblečenie z kože, krátke jazdecké nohavice, saká, sukne, šortky, plášte, kúpacie plášte, pracovné plášte, vrchné ošatenie, zástery, košele, kravaty, pulóvre, svetre, vesty, džínsy, športové bundy, športové odevy, gymnastické dresy, nepremokavý odev, plážové oblečenie, plavky, župany, oblečenie na spanie, pyžamá, nočné košele, tepláky, maskárne kostýmy, bielizeň, tielka, tričká, trenírky, pánske podväzky a spodky, slipy, ponožky, dámska bielizeň, podprsenky, korzety, pančuchy, šály, šatky, šerpy, závoje, mantila, detské nohavičky, textilné plienky, klobúky, baretky, čelenky, čiapky, chrániče uší, kapucne, opasky, palčiaky, rukavice, dreváky, futbalová obuv, galoše, gamaše, gymnastické cvičky, lyžiarske topánky, papuče, sandále, šnurovacie topánky, mokašiny, obuv na kúpanie.

35 - Reklamná činnosť, rozširovanie reklamných materiálov, vydávanie a poskytovanie reklamných materiálov, uverejňovanie reklamných textov, poskytovanie obchodných alebo podnikateľských informácií.

38 - Informačné kancelárie, tlačové kancelárie, telekomunikačné informácie, informačné kancelárie, prenos správ a obrazových informácií pomocou počítača, činnosť spravodajskej tlačovej kancelárie, najmä prijímanie, odovzdávanie a rozširovanie agentúrnych správ, televíznych šotov, rozhlasových relácií, fotografií a ďalších informácií, prenos písomných záznamov, počítačová komunikácia prostredníctvom svetovej informačnej telekomunikačnej siete (internet), komunikácia a prenos pomocou počítačových terminálov, prenájom zariadení na prenos informácií, elektronická pošta, elektronické zobrazovanie, komunikácia a posielanie správ prostredníctvom telefónu a e-mailu, spravodajské služby, elektronická edičná činnosť (DTP služby).

41 - Vydavateľská a nakladateľská činnosť; reportážne služby, vydávanie kníh, časopisov, periodicky vychádzajúcich tlačovín, zborníkov, tvorba a vydávanie textov s výnimkou reklamných alebo náborových, vydávanie elektronických publikácií, vyučovanie, vzdelávanie; organizovanie, príprava a vedenie hudobných programov, koncertov, športových akcií, spoločenských akcií, kultúrnych alebo vzdelávacích výstav, seminárov, školení, korešpondenčných kurzov, kolokvií, konferencií, kongresov, sympózií, plesov, vedomostných a zábavných súťaží, zabezpečovanie a sprostredkovanie ozvučenia a osvetlenia k menovaným akciám; tvorba a prenájom audionahrávok, audiovizuálnych nahrávok; on-line poskytovanie elektronických publikácií, textových, zvukových, obrazových a zvukovo-obrazových záznamov bez možnosti kopírovania.

**(540) NO NAME**

(731) Timko Igor, Bemolákova 5/526, 040 11 Košice, SK;  
(740) Gruber Dalibor, Ing., Košice, SK;

**(210) 1079-2004**

(220) 2.4.2004

**8 (511) 3, 7, 11, 16, 35, 37, 40**

(511) 3 - Čistiace prípravky, prípravky na čistenie povrchov, antistatické prípravky na použitie v domácnosti, bieliace prípravky, leštiace prípravky, namáčacie prípravky, pracie prípravky, dezinfekčné prípravky (nie na lekárske účely), chemické avivážne prípravky na použitie v domácnostiach.

7 - Elektrické čistiace stroje a prístroje, elektrické leštiace stroje, odmasťovacie stroje, odprašovacie zariadenia na čistenie, odsávacie stroje na priemyselné účely, umývacie zariadenia pre automobily, elektrické vysávače, vysávače prachu a podobných nečistôt, kefy ako časti strojov, samohybné zametacie stroje, zariadenia na odstraňovanie odpadu.

11 - Sterilizátory, dezinfekčné zariadenia, dezinfekčné kontajnery pre toalety, zariadenia na čistenie odpadových vôd, sanitárne prístroje a zariadenia, toaletné prístroje a zariadenia.

16 - Firemné listiny, papiernický tovar, papierové propagačné materiály, letáky, prospekty, tlačivá, kancelárske potreby uvedené v triede 16, kancelárska technika uvedená v triede 16, náhradné diely a príslušenstvo kancelárskej techniky uvedené v triede 16.

35 - Maloobchodná činnosť s čistiacimi strojmi a zariadeniami, so sanitárnymi prístrojmi a zariadeniami, s toaletnými prístrojmi a zariadeniami, s čistiacimi, dezinfekčnými, chemickými a farmaceutickými prípravkami, s vysávačmi prachu a s čistiacimi prostriedkami, činnosti reklamnej agentúry, rozširovanie, vydávanie a aktualizovanie reklamných materiálov, prenájom reklamných priestorov a plôch, prenájom reklamných materiálov, zasielkové reklamné služby, uverejňovanie reklamných textov, prenájom kancelárskych strojov a zariadení, aranžovanie výkladov, analýzy nákladov, inzertné činnosti, obchodný alebo podnikateľský prieskum, poradenstvo v obchodnej činnosti, prenájom kancelárskych strojov

a zariadení, obchodný manažment a podnikové poradenstvo, organizovanie výstav na obchodné a reklamné účely, odborné obchodné poradenstvo, prieskum trhu, prieskum verejnej mienky, sekretárske služby, účtovníctvo, vedenie účtovných kníh, marketingové štúdie.

37 - Interiérové a exteriérové maľovanie a natieranie; čistenie, chemické čistenie, čistenie automobilov, čistenie vagónov, čistenie ciest, čistenie komínov, čistenie kotlov, čistenie okien, čistenie exteriérov budov, čistenie interiérov, leštenie automobilov a vozidiel, čistenie šatstva, oprava šatstva, žehlenie bielizne, mangľovanie, opravy odevov, pranie; údržba, čistenie a opravy kože a kožušiny; pranie bielizne, lakovanie, glazovanie; povrchové čistenie exteriérov budov, čistenie priemyselných budov, čistenie súkromných obytných budov, čistenie interiérov budov; prenájom čistiacich strojov, umývanie dopravných prostriedkov, deratizácia, dezinfekcia, prenájom vozidiel na zametanie, umývanie automobilov; montáž, údržba a opravy plastových okien.

40 - Bielenie látok, čistenie povrchov chemickými rozpúšťadlami, dámske krajčírstvo, šitie, údržba látok, lemovanie alebo obšívanie látok, lemovanie šiat, nekrčivá úprava šatstva, pánske krajčírstvo, predzrážanie látok, prešívanie, prešívanie oblečenia, protimoľová úprava textílií, služby strihania látok, apretácia textilu, úprava a spracovanie textilu, úprava textílie, úprava odevov, úprava šatstva, úprava šatstva proti zrazeniu, vyšívanie.

**(540)**



(731) Viera PYSZKOVÁ - BOBRÍK, Ostravská 1, 040 01 Košice, SK;

(740) Gruber Dalibor, Ing., Košice, SK;

**(210) 1080-2004**

(220) 2.4.2004

**8 (511) 16, 35, 42**

(511) 16 - Firemné listiny, papiernický tovar, papierové propagačné materiály, informačné brožúry, fotografie, katalógy, kalendáre, mapy, knihy, noviny, časopisy, tlačivá a kancelárske potreby uvedené v tejto triede.

35 - Činnosti reklamnej agentúry, rozširovanie, vydávanie a aktualizovanie reklamných materiálov, prenájom reklamných priestorov a plôch, prenájom reklamných materiálov, zasielkové reklamné služby, uverejňovanie reklamných textov, aranžovanie výkladov, analýzy nákladov, inzertné činnosti, obchodný alebo podnikateľský prieskum, poradenstvo v obchodnej činnosti, prenájom kancelárskych strojov a zariadení, obchodný manažment a podnikové poradenstvo, organizovanie výstav na obchodné a reklamné účely, odborné obchodné poradenstvo, prieskum trhu, prieskum verejnej mienky, sekretárske služby, účtovníctvo, vedenie účtovných kníh, marketingové štúdie.

42 - Komplexné poskytovanie právnych služieb, advokátske služby, právny výskum, spravovanie autorských práv, sledovacie služby v oblasti duševného vlastníctva, poradenstvo v oblasti práv duševného vlastníctva.

(540)



(731) JUDr. Vladislav Sisák, advokát, Watsonova 45, 040 01 Košice, SK;

(740) Gruber Dalibor, Ing., Košice, SK;

(210) 1084-2004

(220) 2.4.2004

8 (511) 30, 36, 39

(511) 30 - Trvanlivé pečivo, jemné pečivo, sušienky, sucháre, keksy, biskvity, vafle, tyčinky, piškóty, cukrovinky, cukríky, karamelky, pralinky, oblátky, perníky, medovníky, zákusky, koláče, čokoládové a nečokoládové polevy, kakaové, čokoládové, kávové a ovocné príchuťi, náplne a krémy, zmrzlina, prísady do zmrzliny.

36 - Prenájom bytov, prenájom kancelárskych priestorov, prenájom nehnuteľností.

39 - Automobilová preprava, nákladná doprava kamiónová, prenájom dopravných prostriedkov, prenájom garáží, prenájom miesta na parkovanie, prenájom skladovacích kontajnerov, skladovanie, prenájom skladov, služby v doprave a preprave, sprostredkovanie prepravy, uskladnenie tovaru.

(540)



(731) Anton Toma - TOMA, č. p. 630, Veľké Uherce, 958 41 Veľké Uherce, SK;

(740) Beleščák Ladislav, Ing., Piešťany, SK;

(210) 1085-2004

(220) 2.4.2004

8 (511) 32, 33

(511) 32 - Pivo, minerálne a sytené vody a iné nealkoholické nápoje.

33 - Alkoholické nápoje s výnimkou piva.

(540)

# GAULISH

(731) PROFDRINK, s. r. o., Bratislavská 39, 931 01 Šamorín, SK;

(740) Beleščák Ladislav, Ing., Piešťany, SK;

(210) 1088-2004

(220) 2.4.2004

8 (511) 2, 37

(511) 2 - Farby - nátery; farby; emaily (laky); riedidlá na laky; glazúry (farby, laky).

37 - Maľovanie a natieranie (interiérové a exteriérové); leštenie automobilov; údržba automobilov; lakovanie, glazovanie; umývanie automobilov.

(540) Dr. Autolack

(731) AMEA, spol. s r. o., Podlesná 4, 841 03 Bratislava, SK;

(210) 1089-2004

(220) 2.4.2004

8 (511) 3, 6, 9, 16, 18, 20, 21, 22, 28

(511) 3 - Prípravky na čistenie, leštenie, odmasťovanie a brúsenie, mydlá, osviežovače vzduchu.

6 - Alobal, koše na odpad z kovu.

9 - Počítače a periférne zariadenia k počítačom, prístroje na nahrávanie, prenos a reprodukciu zvuku alebo obrazu, magnetické nosiče údajov, záznamové disky, premietacie prístroje, telefóny, faxy, listové váhy, čítače čiarových kódov, elektronické diáre, diktovacie stroje, fotokopírky, zariadenia na počítanie bankoviek a mincí, zariadenia na overovanie bankoviek, registračné pokladnice.

16 - Kartón, lepenka, papier a výrobky z týchto materiálov obsiahnuté v triede 16, obalový materiál a obaly z lepenky, papiera a z plastických hmôt obsiahnuté v triede 16, baliaca plastová fólia, darčekové tašky, stuhu, mašle a iné ozdoby na balenie darčiekov z papiera a plastických hmôt, papierové podložky a košíčky, tlačoviny, tlačivá, periodické a neperiodické publikácie, knihy, kalendáre, diáre, zošity, bloky, nálepky, lepiace štítky, katalógy, albumy, atlasy, blahoprajné pohľadnice, pohľadnice, leporelá, maľovanky, fotografie, obrazy, plagáty, glóbusy, lepidlá kancelárske a pre domácnosť, lepiace pásy, papiernický tovar, papierové obrúsky a obrusy, filtre na kávu papierové, toaletný papier, utierky a vreckovky z papiera, písacie potreby všetkých druhov a náplne do písacích potrieb, puzdrá na písacie potreby, potreby na kreslenie a rysovanie, hroty pier, školské potreby, školské peračníky, farby a štetce ako školská potreba a ako potreba pre umelcov, krieda, zmizfk, pravítka, krividlá, plastelína, modelovacie materiály, napínáčky, pripínáčky, tabule, kancelárske potreby s výnimkou nábytku, obaly a pomôcky na organizáciu a archiváciu dokumentov, boxy a zakladače z plastov ako kancelárske potreby, kopírovacie fólie, kalkulačky, pečiatky, pečiatková farba, pečiatkovacie podušky, držiaky na písacie potreby, navlhčovadlá, nože na papier, ručné prístroje na etiketovanie, etikety s výnimkou textilných, frankovacie stroje, baliace stroje, stroje na lepenie obálok, písacie stroje, pásy do písacích strojov, pásy do tlačiarň k počítačom, rozmnožovacie zariadenia a stroje, laminovačky, orezávacie stroječky na ceruzky, rezačky na papier, otvárače na list, skrinky na kancelárske potreby, kníhviazačské kancelárske stroje a prístroje, dierovačky a zošívачky.

18 - Tašky, školské tašky, aktovky, kufričky, kľúčenky, puzdrá na navštívenky, slnečníky, vrecia a vrecká na balenie z kože.

20 - Dávkovače papierových utierok, dávkovače mydla, rámy na obrazy, dekoratívne predmety z dreva, korku, trstiny, prútia, rohoviny, kostí, mušlí a náhradiek týchto materiálov a z plastov, dekoratívne nástenné ozdoby s výnimkou textilných, identifikačné štítky s výnimkou kovových, drevené alebo plastové nádoby a schránky, kartotékové skrine, opierky na knihy, koše na odpad s výnimkou kovových.

21 - Poháre, taniere, tácky, misky, šálky z plastických hmôt alebo papiera.

22 - Povrazy, motúzy, siete, stany, markízy, vrecia a vaky obsiahnuté v triede 22.

28 - Hry a hračky, hracie karty, karnevalové masky, modely automobilov, ozdoby na vianočný stromček s výnimkou osvetľovacích telies a cukrovíniiek.

(540)



(591) červenohnedá, zelená

(731) Volf Ján, Pifflova 5, 851 01 Bratislava, SK;

(740) Litváková Edita, Ing., Bratislava, SK;

(210) 1090-2004

(220) 2.4.2004

8 (511) 9, 16, 28, 38, 41

(511) 9 - Kinematografické filmy, animované filmy, krátke filmy, magnetické záznamy, optické záznamy, magneticko-optické záznamy, polovodičové záznamy, audiovizuálne zariadenia na výučbu, prístroje na zábavu prispôbené na používanie s televíznymi prijímačmi, elektronické knihy a publikácie, elektronické hry, interaktívne hry na používanie s televíznymi prijímačmi, elektro- a videoprístroje a zariadenia na zábavu, multimedialne disky, záznamy a publikácie, disky čítané laserom, videodisky a publikácie, počítačový softvér, počítačové programy, digitálne záznamy, nosiče na záznam zvuku a/alebo obrazu, a/alebo dát, a/alebo informácií, nástroje a prístroje na záznam a/alebo reprodukciu zvuku, a/alebo obrazu, a/alebo informácií, hologramy, diskety, zvukové záznamy, predhrané disky, nahrané disky, kompaktné disky, gramofónové platne, audiokazety, magnetofónové kazety, videokazety, laserové disky, kompaktné disky - interaktívne CD-ROM-y, digitálne videodisky (DVD), komunikačné nástroje a prístroje, telefóny, mobilné telefóny, nabíjačky, nabíjačky mobilných telefónov, hands-free zariadenia pre mobilné telefóny, hry a logá pre mobilné telefóny, karaoke prístroje, náhradné diely a príslušenstvo pre všetky uvedené druhy výrobkov.

16 - Papier, lepenka, výrobky z papiera, výrobky z lepenky, tlačoviny, knihy, ročenky, publikácie, komiksy, spevníky, magazíny, letáky, noviny, albumy, periodiká, časopisy, katalógy, manuály, mapy, pamflety, prospekty, plagáty, piernický tovar, štítky, kancelárske potreby, materiál a nástroje na kreslenie a maľovanie, písacie potreby, inštruktážne a vyučovacie materiály, inštruktážne a vyučovacie a materiály vo forme hier a prí-

strojov a nástrojov, potreby na zväzovanie kníh, knižné väzby, záložky do kníh, tlačiarenské nástroje, kresby, maľby, fotografie, pečiatky, obrazy, kalendáre, perá, tužky, značkovacie tužky, farby, štetce, maliarska výbava, značkovače, darčekové balenia, menovky na darčeky, hodvábný papier na balenie darčkov, škatule na darčeky, baliaci papier, poznámkové bloky, obtačky, papierové obrúsky a ostatný dekoratívny papierový tovar, papierový tovar a dekorácie na párty, papierové obrusy a pokrývky na stôl, papierové podložky pod riad, papierové stužky a vlajky na párty, predtlačé a vzorky na vyšívanie, dekoratívne obtačky, pravítka, gummy, blahoželania, štítky a nálepky, papierové značky, transparenty, tabule, náhradné diely a príslušenstvo pre všetky uvedené druhy výrobkov, všetko uvedené patriace do tejto triedy.

28 - Hry, hračky a veci na hranie, potreby na gymnastiku a šport, elektronické hračky a hry, hracie automaty a zariadenia pre hry, bábiky a oblečenia pre bábiky, plyšové a látkové hračky, medvedíkovia, náhradné diely a príslušenstvo pre všetky uvedené druhy tovarov, hracie karty, všetko uvedené patriace do tejto triedy.

38 - Vysielanie, televízne vysielanie, rozhlasové vysielanie, vysielanie satelitnej televízie, vysielanie káblovej televízie, telefonická komunikácia, interaktívne telefónne služby, služby telefónnych odkazov (záznamníky), komunikačné služby prostredníctvom rádiových vln, telefónov, internetu, celosvetovej webovej siete, káblovej siete, satelitnej siete, mikrovlnnej a elektrickej siete, telefónie.

41 - Vzdelávacie a zábavné služby vzťahujúce sa k televízií, kinu, rozhlasu a divadlu, produkcia a prezentácia rozhlasových a televíznych programov, filmov a zábavných programov, vzdelávanie pomocou televízie a rozhlasu alebo vzťahujúce sa na televíziu a rozhlas, zábava v televízií a v rozhlase alebo vzťahujúce sa na televíziu a rozhlas, organizovanie vzdelávacích alebo zábavných súťaží, interaktívne telefónne súťaže, nakladateľská činnosť, produkcia kinematografických filmov, zábavných programov, televíznych a rozhlasových programov, poskytovanie a zabezpečenie vzdelania a zábavy prostredníctvom rozhlasového vysielania, televízneho vysielania, satelitného vysielania, káblovej televízie, telefónu, celosvetovej siete internetu, organizovanie zábavných programov, požičovňa zvukových nahrávok a vopred nahraných zábavných programov, filmov, rozhlasových a televíznych predstavení, rozhlasová zábava, televízna zábava, filmová zábava, divadelná zábava, zábavné súťažné hry, televízna zábava a súťažné hry vyžadujúce telefonickú účasť divákov, interaktívne zábavné služby pre mobilné telefóny, organizácia vzdelávacích alebo zábavných súťaží a hier prostredníctvom a s použitím internetu.

(540)



(731) FremantleMedia Limited, 1 Stephen Street, Londýn W1T 1AL, GB;

(740) Suchoňová Katarína, JUDr., Banská Bystrica, SK;

**(210) 1095-2004**

(220) 2.4.2004

**8 (511) 12**

(511) 12 - Autá, automobilové karosérie, automobily.

**(540) Peugeot 206 Slovakia**

(731) PEUGEOT SLOVAKIA, s. r. o., Brnianska 31, 811 04 Bratislava, SK;

**(210) 1096-2004**

(220) 2.4.2004

**8 (511) 12**

(511) 12 - Autá, automobilové karosérie, automobily.

**(540) Peugeot 206 Európa**

(731) PEUGEOT SLOVAKIA, s. r. o., Brnianska 31, 811 04 Bratislava, SK;

**(210) 1099-2004**

(220) 5.4.2004

**8 (511) 2, 3, 8, 9, 16, 18, 19, 20, 21, 24, 25, 27, 28, 30, 31, 32, 33, 34, 35**

(511) 2 - Farby, farbivá, laky, ochranné výrobky proti korózii a proti deteriorizácii dreva, moridlá, prírodné živice v surovom stave, kovy lístkové a práškové pre maliarov, umelcov a dekoratérov.

3 - Prípravky na bielenie a ostatné práce prostriedky, prípravky na čistenie, leštenie, odmasťovanie a brúsenie, mydlá, parfuméria, vonné oleje, kozmetika, vlasové vody (lotions), zubné pasty.

8 - Ručné náradie, ručné nástroje, nože, vidličky a lyžičky, sečné zbrane, britvy.

9 - Prístroje a nástroje na vedecké, námorné, geodetické, fotografické, filmové, optické prístroje na váženie, meranie, signalizáciu, kontrolu (inšpekciu) záchranu a prístroje na vyučovanie, prístroje a nástroje na vedenie, prepínanie, premenu, akumuláciu, reguláciu alebo usmerňovanie elektrického prúdu, prístroje na záznam, prevod, reprodukciu zvuku alebo obrazu, magnetické nosiče zvukových záznamov, gramofónových platní, automatické distribútory a mechanizmy pre prístroje a mince, zapisovacie pokladnice, počítačové stroje, prístroje na spracovanie informácií a počítače, hasiace prístroje.

16 - Papier, lepenka a výrobky z týchto materiálov, ktoré nie sú zahrnuté do iných tried, tlačiarenské výrobky, potreby pre knižné väzby, fotografie, papierenský tovar, lepidlá pre domácnosť alebo papieriectvo, materiály pre umelcov, štetce, písacie stroje a kancelárske potreby (nezahŕňajúc nábytok), učebné a vyučovacie pomôcky, plastické obaly (nezaradené do iných tried).

18 - Koža, imitácia kože, výrobky z týchto materiálov, ktoré nie sú zahrnuté v iných triedach, koža zo zvierat, kufre a batožina, dáždniky, slnečníky, palice, sedlárske výrobky a biče.

19 - Stavebný materiál nekovový, neohybné rúrky nekovové pre stavebníctvo; asfalt, smola, prenosné konštrukcie nekovové, nekovové pomníky.

20 - Nábytok, zrkadlá, rámy, výrobky neuvedené v iných triedach z dreva, korku, trstia, vrbového prútia, z rohu, kostí, slonoviny, z kostíc, korytnačiny, jantáru, perlete, morskej peny, náhrady všetkých týchto materiálov alebo náhrady z plastických hmôt.

21 - Náradie a nádoby pre domácnosť alebo kuchyňu (nie z drahých kovov, ani postriebných alebo pozlátených kovov), hrebene a umývacie hubky, kefy (s výnimkou štetcov), materiály na výrobu kief, čistiacich potrieb, drátky na čistenie parkiet, sklo surové alebo opracované (s výnimkou stavebného skla), sklo, porcelán a majolika neobsiahnuté v iných triedach.

24 - Tkaniny a textilné výrobky, ktoré nie sú uvedené v iných triedach, pokrývky na posteľe a obrusy.

25 - Odevy, obuv, klobučnícky tovar.

27 - Koberce, rohože, rohožky, linoleum a iné obklady podláh, tapety na steny (nie textilné).

28 - Hry, hračky, potreby pre gymnastiku a šport, ktoré nie sú uvedené v iných triedach, vianočné ozdoby.

30 - Káva, čaj, kakao, čokoláda, cukor, ryža, tapioka, ságo, kávové náhrady, múka a prípravky z obilnín, chlieb, pečivo, cukrovinky, zmrzlina, med, sirup melasový, droždie, prášky do cesta, soľ, horčica, ocot, nálevy (k ochuteniu), korenie, ľad na osvieženie.

31 - Poľnohospodárske, záhradnícke, lesné výrobky a zrno neuvedené v iných triedach, živé zvieratá, čerstvé ovocie a zelenina, osivo, rastliny a prírodné kvetiny, krmivo pre zvieratá, slad.

32 - Pivo, minerálne vody, šumivé nápoje a iné nápoje nealkoholické, nápoje a šťavy ovocné, sirupy a iné prípravky na zhotovovanie nápojov.

33 - Alkoholické nápoje (s výnimkou piva).

34 - Tabak, potreby pre fajčiarov, zápalky, zapalovače.

35 - Propagačná činnosť, reklama.

**(540)**

(591) červená, modrá, biela, čierna

(731) TESCO STORES SR, a. s., Kamenné nám. 1/A, 815 61 Bratislava, SK;

**(210) 1100-2004**

(220) 5.4.2004

**8 (511) 16, 35, 39, 40, 41**

(511) 16 - Noviny, časopisy (periodiká).

35 - Reklama (reklamná a propagačná činnosť).

39 - Doručovanie novín a časopisov.

40 - Tlač, tlačiarenské služby.

41 - Vydavateľská činnosť.

**(540)**

(591) modrá, žltá

(731) Ivan ZERNOVÁČZ - INZERTA vydavateľstvo, Gazdovská ul. 36/1, 945 05 Komárno, SK;

(210) 1101-2004

(220) 5.4.2004

8 (511) 6, 7, 17

(511) 6 - Obyčajné kovy, surové alebo ako polotovary, zliatiny obyčajných kovov, surové alebo ako polotovary, spojovacie materiály každého druhu - matice, skrutky a iné patriace do tejto triedy, kovové formy, odliatky a vylisky z kovov patriace do tejto triedy, kovové stavebné a hutné materiály patriace do tejto triedy.

7 - Motory a hnacie stroje a ich súčasti (s výnimkou motorov do pozemných vozidiel), strojné súčasti každého druhu - reťaze, klinové a ozubené remene, ozubené kolesá a súkolesia, hriadeľové kĺby a kĺbové hriadele, spojky a iné, patriace do tejto triedy.

17 - Plastické látky a guma ako polotovary, spojovacie materiály z plastov a gummy, tesniace a izolačné materiály.

(540)



(731) ULMER, s. r. o., Generála Vlachého 305, 747 62 Mokrý Lazce, CZ;

(740) Máčajová Mária, Ing., Nitra, SK;

(210) 1116-2004

(220) 5.4.2004

8 (511) 33

(511) 33 - Vína.

(540) **Château BOZEN**

(731) VÍNO MATYŠÁK, s. r. o., Holubyho 85, 902 01 Pezinok, SK;

(210) 1125-2004

(220) 6.4.2004

8 (511) 7, 9, 35, 36, 37, 39, 42

(511) 7 - Záložné zdroje sieťového napätia, statické meniče, motorgenerátory, generátorový agregát.

9 - Počítače, počítače - periférne zariadenie, počítače - tlačiarne, počítače - klávesnice, počítače - programy, rozvodné skrine, spínacie skrine, vysokofrekvenčné prístroje, priebežné a koncové zosilňovacie zariadenia, prístroje na meranie elektrických parametrov.

35 - Sprostredkovateľská činnosť v oblasti nákupu a predaja tovaru s výrobkami v triedach 7 a 9, pomoc pri riadení obchodných aktivít alebo fungovaní priemyselného alebo obchodného podniku.

36 - Služby v oblasti nehnuteľností ako sprostredkovania predaja, nájmu a kúpy nehnuteľností s cieľovou oblasťou priemyselnej výroby, domov a bytov.

37 - Oprava elektrických a elektronických zariadení, služby týkajúce sa inštalácie, údržby a opráv počítačov, počítačových systémov, počítačových sietí a počítačového hardvéru, servis, údržba a opravárske služby elektrických a elektronických zariadení, montáž počítačových systémov, počítačových sietí s výnimkou inštalácie počítačových programov, poradenské a konzultačné služby v oblasti inštalácie elektrických a elektronických zariadení.

39 - Dopravné služby vrátane expedície a dopravy nákladov, balenie a skladovanie tovarov.

42 - Prenájom elektrických a elektronických zariadení, poradenské služby v oblasti počítačového hardvéru.

(540)



(731) Ing. František Huňa - HCA, F. Kostku 1, 841 05 Bratislava, SK;

(210) 1127-2004

(220) 6.4.2004

(310) 196608

(320) 6.10.2003

(330) CZ

8 (511) 35, 36, 39

(511) 35 - Sprostredkovateľská činnosť v oblasti obchodu, tvorba a systemizácia informácií do počítačových databáz, automatizované spracovanie dát, informačné činnosti pri riadení firiem, sprostredkovanie interaktívneho obchodu prostredníctvom internetu, organizácia komerčných veľtrhov a výstav, obchodné informácie a tvorba obchodných sietí, marketing, reklama a propagácia, inzercia, vylepovanie a rozširovanie plagátov, predaj v dražbe, predvádzanie tovaru, rozmnožovanie propagačného materiálu, dovozná a vývozná agentúra, činnosť podnikateľských, ekonomických, organizačných a daňových poradcov, účtovníctvo a účtovný audit, služby v oblasti administratívnej správy a služby organizačno-hospodárskej povahy pre fyzické i právnické osoby.

36 - Finančníctvo, finančné informácie, sprostredkovateľská a obstarávateľská činnosť v oblasti finančníctva, činnosť finančných poradcov, kaucie a záruky, colné služby, klíring, lízing, služby likvidácie podnikov, investičná činnosť, refundácie DPH právnickým osobám za zdaňované

plnenie, realizované najmä v zahraničí.

39 - Doprava, najmä automobilová, obzvlášť kamiónmi a nákladnými autami, balenie tovaru a jeho dodávanie, doprava tovaru a jeho uskladňovanie, prenájom parkovísk a skladísk, služby skladovacie, manipulácia s nákladom, garážovanie vrátane prenajímania, sprostredkovanie dopravy, zasielateľstvo, outsourcingové služby patriace do tejto triedy, organizácia združovania prepravovaných zásielok, zberná služba pre medzinárodnú a vnútroštátnu dopravu a prepravu tovaru, špedícia, dodávateľské služby pre tretie osoby.

(540)



(591) zelená

(731) ČESKÁ LOGISTICKÁ a. s., Hnojník 27, 739 53 Hnojník, CZ;

(740) Gažík Igor, JUDr., Prievidza, SK;



**(210) 1158-2004**

(220) 8.4.2004

**8 (511) 7, 12, 37**

(511) 7 - Stroje na montáž bicyklov, bicyklové dynamá (generátory), dynamá.

12 - Bicyklové sedlá, bicyklové špice, bicyklové stojany, bicyklové ťahadlá riadenia, bicyklové zvončeky, blatníky, čapy na pneumatiky, čelné ochranné sklá, cengáče na bicykle, batožinové kufre pre motocykle, batožinové nosiče na vozidlá, bicyklové alebo motocyklové blatníky, bicyklové brzdy, bicyklové pneumatiky, bicyklové pumpy, bicyklové ráfy, bicyklové rámy, bicyklové reťaze, duše pneumatík, adhézne záplaty na opravy duší, bicyklové duše, náradie na opravu duší, elektromobily, galusky na bicykle, hnacie motory do pozemných vozidiel, hnacie reťaze pre pozemné vozidlá, prevodové hriadele pre pozemné vozidlá, hroty na pneumatiky, kľuky na bicykle, kolesá pre bicykle, ozubené kolesá, súkolesia na bicykle, mopedy, motocykle, motory pre motocykle, nárazníky vozidiel, ochranné siete na dámske bicykle, opravárske náradie na opravu pneumatík, ozubené kolesá a ozubené prevody pre pozemné vozidlá, pásy na protektorovanie pneumatík, pedále pre bicykle, pneumatiky, poľahy na sedadlá bicyklov a motocyklov, prevodovky pre pozemné vozidlá, pumpy na bicykle, ráfiky na bicykle, rámy na bicykle, reťaze na bicykle a na motocykle, riadidlá pre bicykle a motocykle, sedadlá na bicykle a motocykle, smerovky na bicykle, smerovky na vozidlá, spojky pre pozemné vozidlá, pérovania tlmiče pre vozidlá, zabezpečovacie zariadenia proti odcudzeniu vozidiel, príľnavé gumené záplaty na opravu duší.

37 - Mazanie vozidiel, údržba a opravy motorových vozidiel, oprava opotrebovaných alebo poškodených motorov, oprava pneumatík vulkanizáciou, protektorovanie pneumatík.

**(540) NESTOJ A CHOĎ!**

(731) YUKI Slovakia, s. r. o., Staviteľská 3, 831 04 Bratislava, SK;

**(210) 1206-2004**

(220) 14.4.2004

**8 (511) 1, 31**

(511) 1 - Hnojivá, rašelina, rašelinové substráty, prípravky na reguláciu rastu rastlín.

31 - Zeleninové a kvetinové osivá a sadivá, ovocné a okrasné výpestky, sadenice, mladé rastliny, prírodné trávniky.

**(540)**

(731) ROYAL TRANS TRADE s. r. o., A. Trajana 4648/2, 921 01 Piešťany, SK;

(740) Dolanská Elena, RNDr., Bratislava, SK;

**(210) 1211-2004**

(220) 14.4.2004

**8 (511) 35, 37, 38, 42**

(511) 35 - Maloobchodné služby v oblasti výpočtovej techniky, maloobchodné služby v oblasti počítačového softvéru, rozširovanie reklamných oznámov, vydávanie aktualizovanie reklamných materiálov, uverejňovanie reklamných textov, vydávanie reklamných alebo náborových textov, prenájom reklamných priestorov vrátane virtuálnych, poradenstvo v oblasti reklamy a propagácie, spracovanie textov, reklamná a inzertná činnosť prostredníctvom akéhokoľvek média, najmä prostredníctvom dátovej alebo informačnej siete, on-line reklama na počítačovej komunikačnej sieti, poskytovanie informácií vrátane multimedialných a iných informačných produktov všetkých druhov reklamného charakteru, prenájom reklamných informačných a komunikačných miest, sprostredkovanie v obchodných vzťahoch.

37 - Montáž, inštalácia, údržba a opravy výpočtovej techniky, poradenstvo v oblasti montáže, inštalácie, údržby a opráv výpočtovej techniky.

38 - Elektronická pošta, telefónna komunikácia, komunikácia prostredníctvom optických káblov, počítačová komunikácia, poskytovanie telekomunikačného pripojenia do svetovej počítačovej siete, vytváranie dočasných a trvalých počítačových sietí, poskytovanie užívateľského pripojenia do svetovej počítačovej siete, prenos správ a obrazových informácií pomocou počítača, služby zabezpečujúce vstup do telekomunikačných sietí, služby diaľkových dátových prenosov, telekonferenčné služby vrátane videokonferencií, sprostredkovanie poskytovania telekomunikačného pripojenia do svetovej počítačovej siete, sprostredkovanie poskytovania užívateľského pripojenia do svetovej počítačovej siete, sprostredkovanie telefónnej komunikácie, poradenstvo v oblasti telekomunikačných služieb.

42 - Grafický dizajn, hostovanie na webových stránkach, hostovanie počítačových serverov, správa počítačových serverov a počítačových sietí, inštalácia počítačových programov, automatizované spracovávanie údajov, obnovovanie počítačových databáz, počítačové programovanie, servis počítačových programov, poradenské služby v oblasti počítačového hardvéru a softvéru, servis počítačových programov, tvorba softvéru, prenájom počítačového softvéru, vytváranie a udržiavanie webových stránok pre zákazníkov, analýza softvéru, analýza počítačového hardvéru, navrhovanie počítačových systémov a dátových sietí, sprostredkovanie hostovania počítačových serverov, grafického dizajnu, vytvárania a udržiavanie webových stránok pre zákazníkov.

**(540) SEAL**

(731) SEAL IT Services, s. r. o., Topoľová 4, 811 04 Bratislava, SK;

(740) Brichtová Tatiana, JUDr., Bratislava, SK;

**(210) 1212-2004**

(220) 14.4.2004

**8 (511) 35, 37, 38, 42**

(511) 35 - Maloobchodné služby v oblasti výpočtovej techniky, maloobchodné služby v oblasti počítačového softvéru, rozširovanie reklamných oznámov, vydávanie aktualizovanie reklamných materiálov, uverejňovanie reklamných textov, vydávanie reklamných alebo náborových textov, prenájom reklamných priestorov vrátane virtuálnych, poradenstvo v oblasti reklamy a propagácie, spracovanie textov, reklamná a inzertná činnosť prostredníctvom akéhokoľvek média, najmä prostredníctvom dátovej alebo informačnej siete, on-line reklama na počítačovej komunikačnej sieti, poskytovanie informácií vrátane multimedialných a iných informačných produktov všetkých druhov reklamného charakteru, prenájom reklamných informačných a komunikačných miest, sprostredkovanie v obchodných vzťahoch.

37 - Montáž, inštalácia, údržba a opravy výpočtovej techniky, poradenstvo v oblasti montáže, inštalácie, údržby a opráv výpočtovej techniky.

38 - Elektronická pošta, telefónna komunikácia, komunikácia prostredníctvom optických káblov, počítačová komunikácia, poskytovanie telekomunikačného pripojenia do svetovej počítačovej siete, vytváranie dočasných a trvalých počítačových sietí, poskytovanie užívateľského pripojenia do svetovej počítačovej siete, prenos správ a obrazových informácií pomocou počítača, služby zabezpečujúce vstup do telekomunikačných sietí, služby diaľkových dátových prenosov, telekonferenčné služby vrátane videokonferencií, sprostredkovanie poskytovania telekomunikačného pripojenia do svetovej počítačovej siete, sprostredkovanie poskytovania užívateľského pripojenia do svetovej počítačovej siete, sprostredkovanie telefónnej komunikácie, poradenstvo v oblasti telekomunikačných služieb.

42 - Grafický dizajn, hosťovanie na web stránkach, hosťovanie počítačových serverov, správa počítačových serverov a počítačových sietí, inštalácia počítačových programov, automatizované spracovávanie údajov, obnovovanie počítačových databáz, počítačové programovanie, servis počítačových programov, poradenské služby v oblasti počítačového hardvéru a softvéru, servis počítačových programov, tvorba softvéru, prenájom počítačového softvéru, vytváranie a udržiavanie webových stránok pre zákazníkov, analýza softvéru, analýza počítačového hardvéru, navrhovanie počítačových systémov a dátových sietí, sprostredkovanie hosťovania počítačových serverov, grafického dizajnu, vytvárania a udržiavanie webových stránok pre zákazníkov.

**(540)**

(731) SEAL IT Services, s. r. o., Topoľová 4, 811 04 Bratislava, SK;

(740) Brichtová Tatiana, JUDr., Bratislava, SK;

**(210) 1213-2004**

(220) 13.4.2004

**8 (511) 24, 25**

(511) 24 - Textilie a textilné výrobky, ktoré nie sú zahrnuté v iných triedach.

25 - Odevy, obuv a klobučnícke výrobky.

**(540)**

(591) červeno-biela

(731) Stanislav Kuka - WINER, Drevená 9, 969 00 Banská Štiavnica, SK;

**(210) 1214-2004**

(220) 15.4.2004

**8 (511) 30**

(511) 30 - Pekárenské výrobky, trvanlivé pečivo sladké aj slané, jemné pečivo, cukrárenské výrobky, náplne, krémy a polevy, cukrovinky, výrobky z obilnín, cereálne výrobky, kakao, čokoláda, nápoje kávové, kakaové a čokoládové, zmrzlina, mrazené krémy.

**(540)**

(591) hnedá, žltá, modrá, biela, oranžová, tehlovočervená

(731) Opavia - LU, a. s., Vinohradská 2828/151, 130 00 Praha 3, CZ;

(740) Kováčik Štefan, Ing., Bratislava, SK;

**(210) 1215-2004**

(220) 15.4.2004

**8 (511) 30**

(511) 30 - Pekárenské výrobky, trvanlivé pečivo sladké aj slané, jemné pečivo, cukrárenské výrobky, náplne, krémy a polevy, cukrovinky, výrobky z obilnín, cereálne výrobky, kakao, čokoláda, nápoje kávové, kakaové a čokoládové, zmrzlina, mrazené krémy.

**(540) HORALKY - CHUŤ,  
KTORÁ SA NEZABÚDA**

(731) Opavia - LU, a. s., Vinohradská 2828/151, 130 00 Praha 3, CZ;

(740) Kováčik Štefan, Ing., Bratislava, SK;

**(210) 1216-2004**

(220) 15.4.2004

**8 (511) 30**

(511) 30 - Pekárenské výrobky, trvanlivé pečivo sladké aj slané, jemné pečivo, cukrárenské výrobky, náplne, krémy a polevy, cukrovinky, výrobky z obilnín, cereálne výrobky, kakao, čokoláda, nápoje kávové, kakaové a čokoládové, zmrzlina, mrazené krémy.

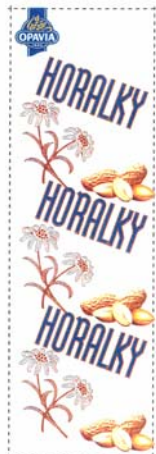
**(540)**

(591) modrá, žltá, biela, hnedá, hnedá do bordova

(731) Opavia - LU, a. s., Vinohradská 2828/151, 130 00 Praha 3, CZ;

(740) Kováčik Štefan, Ing., Bratislava, SK;

**(210) 1217-2004**

(220) 15.4.2004

**8 (511) 30**

(511) 30 - Pekárenské výrobky, trvanlivé pečivo sladké aj slané, jemné pečivo, cukrárenské výrobky, náplne, krémy a polevy, cukrovinky, výrobky z obilnín, cereálne výrobky, kakao, čokoláda, nápoje kávové, kakaové a čokoládové, zmrzlina, mrazené krémy.

**(540)**

(591) červená, žltá, hnedá, biela, oranžová, čierna

(731) Opavia - LU, a. s., Vinohradská 2828/151, 130 00 Praha 3, CZ;

(740) Kováčik Štefan, Ing., Bratislava, SK;

**(210) 1219-2004**

(220) 15.4.2004

**8 (511) 16, 35**

(511) 16 - Firemné tlačoviny.  
35 - Vydávanie a aktualizovanie propagačných a reklamných materiálov.

**(540)**

(591) červená, biela, čierna

(731) HERMAN Slovakia, s. r. o., Mokrá Lúka 226, 050 01 Revúca, SK;

(740) Dolanská Elena, RNDr., Bratislava, SK;

**(210) 1220-2004**

(220) 15.4.2004

**8 (511) 16, 35**

(511) 16 - Firemné tlačoviny.  
35 - Vydávanie a aktualizovanie propagačných a reklamných materiálov.

**(540)**

(731) HERMAN Slovakia, s. r. o., Mokrá Lúka 226, 050 01 Revúca, SK;

(740) Dolanská Elena, RNDr., Bratislava, SK;

**(210) 1226-2004**

(220) 15.4.2004

**8 (511) 3, 5**

(511) 3 - Antistatické prostriedky na použitie v domácnosti, prípravky na zmäkčovanie vody pre domácnosť, umývacie a čistiace prípravky, leštiace prípravky, mydlá, odmasťovacie prípravky, odstraňovače škvŕn, prípravky na odstraňovanie vodného kameňa pre domácnosť, zjasňovacie prípravky.

5 - Prípravky na osvieženie vzduchu, dezinfekčné prípravky, čistiace prípravky.

**(540) SPLENDY**

(731) Peter Zádori MAJA, Lipová 3, 949 01 Nitra, SK;

(740) Litváková Edita, Ing., Bratislava, SK;

**(210) 1227-2004**

(220) 15.4.2004

**8 (511) 33**

(511) 33 - Vína všetkých druhov.

**(540)**

(731) VINÁRSTVO VINANZA, a. s., Levická 743, 952 01 Vrábľa, SK;

(740) Litváková Edita, Ing., Bratislava, SK;

- (210) 1228-2004  
 (220) 15.4.2004  
**8 (511) 33**  
 (511) 33 - Vína všetkých druhov.  
 (540)



## TERROIR ŽITAVA

- (731) VINÁRSTVO VINANZA, a. s., Levická 743,  
 952 01 Vrábľe, SK;  
 (740) Litvákova Edita, Ing., Bratislava, SK;

- (210) 1238-2004  
 (220) 16.4.2004  
**8 (511) 9, 16, 35, 41**

(511) 9 - Prístroje a nástroje na vedenie, distribúciu, transformáciu, akumuláciu, reguláciu a kontrolu elektrického prúdu, elektronické, optické, meracie, signalizačné, kontrolné prístroje a zariadenia; prístroje na záznam, prenos, spracovanie a reprodukciu zvuku, obrazu alebo dát, telekomunikačné prístroje a zariadenia, vysielacie zariadenia, prepájacie alebo smerovacie zariadenia, zabezpečovacie zariadenia proti odcudzeniu, zariadenia na sprostredkovanie prenosu dát, magnetické nosiče údajov, počítače, periférne zariadenia k počítačom, elektronické obvody na prenos programových dát, počítačové programy, počítačový softvér, počítačový softvér poskytovaný z internetu, kopírovateľné elektronické publikácie poskytované on-line z počítačových báz dát alebo z internetu, počítačový softvér na umožnenie pripojenia k bázam dát a k internetu, počítačový softvér na umožnenie vyhľadávania dát, kopírovateľná digitálna hudba poskytovaná z počítačových báz dát, internetu alebo z internetových webových stránok, MP3 prehrávače, videofilmy, mikroprocesory, klávesnice, modemy, audiovizuálne prístroje a zariadenia a prístroje na elektronické hry, čipové telefónne karty.

16 - Tlačoviny, knihy a tlačené publikácie, časopisy, noviny, brožúry, sprievodcovia a príručky, všetko v súvislosti s motorizmom; príručky o motorizme a automobiloch; správy z oblasti motorizmu a automobilizmu (tlačoviny); tlačené tabuľky, grafy, diagramy, schémy a príručky vytvorené z uvedených informácií; kalendáre, firmenné listiny, papierové propagačné materiály, letáky, prospekty, tlačivá a kancelárske potreby s výnimkou nábytku, kancelárska technika uvedená v triede 16, náhradné diely a príslušenstvo kancelárskej techniky uvedené v triede 16.

35 - Poradenské a konzultačné služby v oblasti reklamy, obchodnej administratívy a služieb uvedených v triede 35; poskytovanie obchodných alebo podnikateľských informácií; marketing; marketingové štúdie; obchodný alebo podnikateľský prieskum; prieskum verejnej mienky; prieskum trhu; analýzy nákladov; hospodárske (ekonomické) predpovede; zostavovanie výpisov z účtov; vedenie kartoték v počítači; zbieranie

údajov do centrálnej kartotéky; vzťahy s verejnosťou (prieskum vzťahov medzi podnikmi, inštitúciami a spoločenským prostredím; organizovanie výstav na komerčné alebo reklamné účely; predvádzanie tovaru na reklamné účely a podporu predaja; vylepovanie plagátov; rozširovanie reklamných alebo inzertných oznamov; rozširovanie reklamných materiálov zákazníkom (letáky, prospekty, tlačivá, vzorky); zasielanie reklamných materiálov zákazníkom; vydávanie a aktualizovanie reklamných materiálov; uverejňovanie reklamných textov; prenájom reklamných plôch; vydávanie reklamných alebo náborových textov; rozhlasová reklama; reklama, on-line reklama na počítačovej komunikačnej sieti, reklama prostredníctvom mobilných telefónov, reklamné agentúry televízne reklamy; reklamná, inzertná a propagačná činnosť prostredníctvom akéhokoľvek média, prostredníctvom telefónnej siete, dátovej siete, informačnej siete, elektronickej siete, komunikačnej siete alebo počítačovej siete; poskytovanie informácií a iných informačných produktov komerčného alebo reklamného charakteru, multimediálnych informácií komerčného alebo reklamného charakteru; komerčné využitie internetu; on-line inzercia; podpora predaja /aj pre tretie osoby/, vydávanie a aktualizovanie reklamných materiálov, prenájom reklamných materiálov, rozširovanie reklamných materiálov zákazníkom, rozširovanie reklamných oznamov, vzťahy s verejnosťou, inzercia výrobkov a služieb, sprostredkovanie obchodných služieb.

41 - Vzdelávanie, zábava, zábavné parky, informácie o možnostiach zábavy, služby športovísk, prevádzkovanie športových zariadení, tvorba a výroba televíznych programov, výroba audiovizuálnych programov, výroba videofilmov, televízna zábava, organizovanie kultúrnych, športových, vzdelávacích a zábavných podujatí; prenájom a požičiavanie nahrávacích a premietacích zariadení, osvetľovacích zariadení, dekorácií, filmov, videopások; filmová tvorba, činnosť filmových štúdií; zhromažďovanie a poskytovanie informácií v oblasti kultúry, športu, zábavy a vzdelávania, a poskytovanie klubových služieb (výchovno-zábavných), organizovanie a vedenie koncertov, plesov, súťaží krásy, športových súťaží, vedomostných súťaží, zábavných súťaží, výstav na vzdelávacie a kultúrne účely, konferencií, školení, živých vystúpení, večierkov, služby nahrávacích štúdií; reportárske služby; vydavateľská a nakladateľská činnosť s výnimkou vydávania reklamných a náborových textov, elektronická edičná činnosť (DPT služby), poskytovanie on-line elektronických publikácií bez možnosti kopírovania, publikácia elektronických kníh, novín a časopisov on-line, poskytovanie (on-line) počítačových hier z počítačových báz dát alebo prostredníctvom internetu, služby video- a audioprenájmu, organizovanie a vedenie konferencií, seminárov a workshopov poskytované on-line prostredníctvom telekomunikačného spojenia alebo počítačovej siete, publikácia textov, poskytovanie nekopírovateľnej digitálnej hudby z internetu a z internetových webových stránok, informácie o možnostiach rekreácie, zábavy, výchove a vzdelávaní poskytované on-line

z počítačových báz dát alebo internetu, tvorba televíznych programov, tvorba rozhlasových programov, filmová tvorba, fotografická reportáž, tvorba videofilmov, nahrávanie videopások, vydávanie kníh, digitálna tvorba obrazov na výstupných zariadeniach, organizovanie vedomostných alebo zábavných súťaží, živých vystúpení, organizovanie súťaží, športových akcií a hier, organizovanie kultúrno-spoločenských akcií a hier, vedomostné alebo zábavné súťaže organizované prostredníctvom internetu alebo telefónov a mobilných telefónov, zábavné parky, rozhlasová zábava, televízna zábava, zábava, on-line poskytovanie počítačových hier /počítačových sietí/, požíčovanie filmov.

#### (540) ŠPORT MOTOR

(731) MONARCH, akciová spoločnosť, Drotárska cesta 56, 811 02 Bratislava, SK;

(740) Neuschl Vladimír, Mgr. Ing., Bratislava, SK;

#### (210) 1239-2004

(220) 16.4.2004

#### 8 (511) 9, 16, 35, 41

(511) 9 - Prístroje a nástroje na vedenie, distribúciu, transformáciu, akumuláciu, reguláciu a kontrolu elektrického prúdu, elektronické, optické, meracie, signalizačné, kontrolné prístroje a zariadenia; prístroje na záznam, prenos, spracovanie a reprodukciu zvuku, obrazu alebo dát, telekomunikačné prístroje a zariadenia, vysielacie zariadenia, prepájacie alebo smerovacie zariadenia, zabezpečovacie zariadenia proti odcudzeniu, zariadenia na sprostredkovanie prenosu dát, magnetické nosiče údajov, počítače, periférne zariadenia k počítačom, elektronické obvody na prenos programových dát, počítačové programy, počítačový softvér, počítačový softvér poskytovaný z internetu, kopírovateľné elektronické publikácie poskytované on-line z počítačových báz dát alebo z internetu, počítačový softvér na umožnenie pripojenia k bázam dát a k internetu, počítačový softvér na umožnenie vyhľadávania dát, kopírovateľná digitálna hudba poskytovaná z počítačových báz dát, internetu alebo z internetových webových stránok, MP3 prehrávače, videofilmy, mikroprocesory, klávesnice, modemy, audiovizuálne prístroje a zariadenia a prístroje na elektronické hry, čipové telefónne karty.

16 - Tlačoviny, knihy a tlačené publikácie, časopisy, noviny, brožúry, sprievodcovia a príručky, všetko v súvislosti s motorizmom; príručky o motorizme a automobiloch; správy z oblasti motorizmu a automobilizmu (tlačoviny); tlačené tabuľky, grafy, diagramy, schémy a príručky vytvorené z uvedených informácií; kalendáre, firmenné listiny, papierové propagačné materiály, letáky, prospekty, tlačivá a kancelárske potreby s výnimkou nábytku, kancelárska technika uvedená v triede 16, náhradné diely a príslušenstvo kancelárskej techniky uvedené v triede 16.

35 - Poradenské a konzultačné služby v oblasti reklamy, obchodnej administratívy a služieb uvedených v triede 35; poskytovanie obchodných alebo podnikateľských informácií; marketing; marketingové štúdie; obchodný alebo podnika-

teľský prieskum; prieskum verejnej mienky;

prieskum trhu; analýzy nákladov; hospodárske (ekonomické) predpovede; zostavovanie výpisov z účtov; vedenie kartoték v počítači; zbieranie údajov do centrálnej kartotéky; vzťahy s verejnosťou (prieskum vzťahov medzi podnikmi, inštitúciami a spoločenským prostredím; organizovanie výstav na komerčné alebo reklamné účely; predvádzanie tovaru na reklamné účely a podporu predaja; vylepovanie plagátov; rozširovanie reklamných alebo inzertných oznamov; rozširovanie reklamných materiálov zákazníkom (letáky, prospekty, tlačivá, vzorky); zasielanie reklamných materiálov zákazníkom; vydávanie a aktualizovanie reklamných materiálov; uverejňovanie reklamných textov; prenájom reklamných plôch; vydávanie reklamných alebo náborových textov; rozhlasová reklama; reklama, on-line reklama na počítačovej komunikačnej sieti, reklama prostredníctvom mobilných telefónov, reklamné agentúry televízne reklamy; reklamná, inzertná a propagačná činnosť prostredníctvom akéhokoľvek média, prostredníctvom telefónnej siete, dátovej siete, informačnej siete, elektronickej siete, komunikačnej siete alebo počítačovej siete; poskytovanie informácií a iných informačných produktov komerčného alebo reklamného charakteru, multimedialných informácií komerčného alebo reklamného charakteru; komerčné využitie internetu; on-line inzercia; podpora predaja /aj pre tretie osoby/, vydávanie a aktualizovanie reklamných materiálov, prenájom reklamných materiálov, rozširovanie reklamných materiálov zákazníkom, rozširovanie reklamných oznamov, vzťahy s verejnosťou, inzercia výrobkov a služieb, sprostredkovanie obchodných služieb.

41 - Vzdelávanie, zábava, zábavné parky, informácie o možnostiach zábavy, služby športovísk, prevádzkovanie športových zariadení, tvorba a výroba televíznych programov, výroba audiovizuálnych programov, výroba videofilmov, televízna zábava, organizovanie kultúrnych, športových, vzdelávacích a zábavných podujatí; prenájom a požíčovanie nahrávacích a premietacích zariadení, osvetľovacích zariadení, dekorácií, filmov, videopások; filmová tvorba, činnosť filmových štúdií; zhromažďovanie a poskytovanie informácií v oblasti kultúry, športu, zábavy a vzdelávania, a poskytovanie klubových služieb (výchovno-zábavných), organizovanie a vedenie koncertov, plesov, súťaží krásy, športových súťaží, vedomostných súťaží, zábavných súťaží, výstav na vzdelávacie a kultúrne účely, konferencií, školení, živých vystúpení, večierkov, služby nahrávacích štúdií; reportérske služby; vydavateľská a nakladateľská činnosť s výnimkou vydávania reklamných a náborových textov, elektronická edičná činnosť (DPT služby), poskytovanie on-line elektronických publikácií bez možnosti kopírovania, publikácia elektronických kníh, novín a časopisov on-line, poskytovanie (on-line) počítačových hier z počítačových báz dát alebo prostredníctvom internetu, služby video- a audioprenájmu, organizovanie a vedenie konferencií, seminárov a workshopov poskytované on-line prostredníctvom telekomunikačného spojenia alebo počítačovej siete, publikácia textov, poskytovanie nekopírovateľnej digitálnej

hudby z internetu a z internetových webových

stránok, informácie o možnostiach rekreácie, zábavy, výchove a vzdelávaní poskytované on-line z počítačových báz dát alebo internetu, tvorba televíznych programov, tvorba rozhlasových programov, filmová tvorba, fotografická reportáž, tvorba videofilmov, nahrávanie videopások, vydávanie kníh, digitálna tvorba obrazov na výstupných zariadeniach, organizovanie vedomostných alebo zábavných súťaží, živých vystúpení, organizovanie súťaží, športových akcií a hier, organizovanie kultúrno-spoločenských akcií a hier, vedomostné alebo zábavné súťaže organizované prostredníctvom internetu alebo telefónov a mobilných telefónov, zábavné parky, rozhlasová zábava, televízna zábava, zábava, on-line poskytovanie počítačových hier /počítačových sietí/, požívanie filmov.

(540)



(731) MONARCH, akciová spoločnosť, Drotárska cesta 56, 811 02 Bratislava, SK;

(740) Neuschl Vladimír, Mgr. Ing., Bratislava, SK;

(210) 1244-2004

(220) 16.4.2004

8 (511) 6, 11, 37

(511) 6 - Kovové rúry a potrubia pre rozvody vody, vykurovania, chladenia a klimatizácie, kovové súčasti vykurovacích, chladiacich a klimatizačných systémov z kovu, kovový spojovací materiál, kovové zámočnícke výrobky, ventily, klapky, fitingy, armatúry pre potrubné kovové rozvody.  
11 - Zariadenie určené na vykurovanie, chladenie a klimatizáciu, a to výmenníky tepla a chladu, regulácia vykurovania a klimatizácia, teplovodné kotly, výmenníky, radiátory, konvektory s výmenníkmi.

37 - Prevádzanie vykurovacích a inštalatérskych prác, montáže a opravy rozvodov vody, vykurovania, chladenia a klimatizácie.

(540) UNICOIL

(731) UNIVENTA, s. r. o., Vyšný Kubín 2, 027 01 Vyšný Kubín, SK;

(210) 1252-2004

(220) 16.4.2004

8 (511) 33, 35

(511) 33 - Vína všetkých druhov.

35 - Sprostredkovanie obchodu s tovarom.

(540)



(731) VÍNO MRVA & STANKO, s. r. o., Jerichova 3, 917 00 Trnava, SK;

(740) Litváková Edita, Ing., Bratislava, SK;

(210) 1253-2004

(220) 16.4.2004

8 (511) 33, 35

(511) 33 - Vína všetkých druhov.

35 - Sprostredkovanie obchodu s tovarom.

(540)

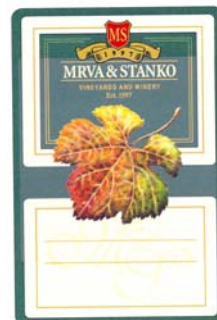

(591) zelená, červená, žltá, bledohnedá

(731) VÍNO MRVA & STANKO, s. r. o., Jerichova 3, 917 00 Trnava, SK;

(740) Litváková Edita, Ing., Bratislava, SK;

(210) 1254-2004

(220) 16.4.2004

8 (511) 33, 35

(511) 33 - Vína všetkých druhov.

35 - Sprostredkovanie obchodu s tovarom.

(540) MRVA & STANKO

(731) VÍNO MRVA & STANKO, s. r. o., Jerichova 3, 917 00 Trnava, SK;

(740) Litváková Edita, Ing., Bratislava, SK;

(210) 1273-2004

(220) 19.4.2004

8 (511) 3, 5, 16, 30, 32

(511) 3 - Prostriedky na starostlivosť o telo a krásu, predovšetkým pleťové krémy; oleje a mlieka; prostriedky na telesnú hygienu, predovšetkým obrúsky napustené olejom, navlhčené obrúsky, vlhké obrúsky na umývanie; prísady do kúpeľa, nie na lekárske účely; mydlá, vatové tyčinky; šampóny; všetky uvedené výrobky určené najmä pre dojčatá a malé deti.

5 - Absorpčné vložky pre dojčiacie matky (do podprseniek), ochranné krémy na rany; hygienické obrúsky, dietetické výrobky na lekárske účely, detská výživa, suchá výživa pre dojčatá, hotové jedlá pre dojčatá, bylinné čaje na lekárske účely, liečivé čaje, liečivé nápoje, minerálna voda na lekárske účely.

16 - Jednorazové plienkové nohavičky pre deti z papiera alebo buničiny.

30 - Detské čaje, tiež vo forme granúl a už pripravené na pitie, čaj a nápoje obsahujúce čaj.

32 - Ovocné šťavy, nápoje s ovocnými šťavami, zeleninové šťavy, nápoje pre deti.

(540)



(591) biela, modrá

(731) Nölken Hygiene Products GmbH, Klarenplatz 2, 53578 Windhagen, DE;

(740) Bušová Eva, JUDr., Bratislava, SK;

**(210) 1277-2004**

(220) 20.4.2004

**8 (511) 19, 37, 42**

(511) 19 - Asfalt, asfaltové a bitúmenové výrobky pre stavebníctvo, nekovové pokryvy a krytiny na strechy, betón, baraky, budy, brány s výnimkou kovových, cement, cementové platne, debnenie s výnimkou kovových, dlažba s výnimkou kovej, parketová dlažka, dosky, drevené dlažky, drevené dýhy a obloženie, spracované drevo, stavebné drevo, drevo ako polotovar, kameň, kameňiny pre stavebníctvo, nekovové komínové rúry, stavebná lepenka, dvere s výnimkou kovových, dverové rámy, prahy, zárubne s výnimkou kovových, hranoly, okenice, okrem kovových a textilných, strešné krokvy, lešenia, konštrukcie s výnimkou kovových, nekovové výrobky a polotovary pre stavebníctvo, nekovový obkladový materiál, stavebná malta, mramor, náhrobné kamene, náterové hmoty a omietky pre stavebníctvo, nekovové odpadové rúry, nekovové okná a okenné rámy, lišty, mriežky s výnimkou kovových, parapetné dosky s výnimkou kovových, parkety, preglejka, drevotriekové a drevovláknité dosky, nekovové palisády, nekovové balkónové oplôtky, podlahové dosky, nekovové podvaly, stavebné sklo, okenné sklo s výnimkou okenného skla pre okná automobilov, stavebný materiál s výnimkou kovového, nekovové stĺpy, nekovové základné konštrukcie pre budovy, trámy, preklady, priečky s výnimkou kovových, nekovové schodiská, nekovové schodové stupne, šindle, prenosné stavby s výnimkou kovových, vitráže, vitrážové okná, vonkajšie plášte budov s výnimkou kovových, výplne dverí s výnimkou kovových, žalúzie s výnimkou kovových, obkladový nekovový materiál na budovy, nekovové stavebné panely, piesok s výnimkou lejárkeho, sadra, slinok, prenosné nekovové stavby, šamot, tehly, umelý kameň, vápno, nekovové žalúzie, žiaruvzdorné drevo.

37 - Asfaltovanie, budovanie závodov, tovární, priemyselných, inžinierskych, bytových a občianskych stavieb, čistenie, čistenie interiérov budov, čistenie okien, demolácia budov, stavebné informácie, výstavba obchodných a veľtržných stánkov, realizácia cestných povrchov, montáž okien a dverí, izolovanie proti vlhkosti, izolovanie stavieb, prenájom čistiacich strojov, murárstvo, klampiarstvo a inštalatérsťvo, čistenie a opravy kotlov, montáž kuchynských zariadení, interiérové a exteriérové maľovanie a natieranie, montovanie lešení, výstavba a opravy skladov, stavebný dozor, štukovanie, sadrovanie, tapetovanie, informácie o opravách, pieskovanie, inštalácia poplašných systémov proti vlámaniu, povrchové čistenie exteriérov budov, inštalácia a opravy požiarnych hlásičov, prenájom stavebných strojov a zariadení, prenájom bagrov, rýpadiel, buldozéro, žeriavov, opravy púmp a čerpadiel, realizácia cestných povrchov, montáž, údržba a opravy strojov, utesňovanie stavieb, vrtanie studní, montáž a opravy vykurovacích zariadení, pokrývačské práce na strechách.

42 - Inžinierska činnosť, kontrola kvality, prenájom počítačov, architektonické poradenstvo, poradenské služby v oblasti ochrany životného pro-

stredia, urbanistické poradenstvo, projektová

činnosť, projektovanie stavieb, zostavovanie stavebných výkresov, technický prieskum, služby v oblasti záhradnej architektúry, zememeračstvo, urbanistické plánovanie.

**(540)**



(731) SESTAV, s. r. o., Sihoť 85, 019 01 Ilava, SK;

**(210) 1285-2004**

(220) 21.4.2004

**8 (511) 35, 36, 37, 39, 41, 42, 43**

(511) 35 - Poradenské služby v podnikovom manažmente pri predaji tovarov a služieb; poradenstvo a manažment pre podniky; dekorácia a aranžovanie výkladov; obchodný manažment, sprostredkovanie nákupu a predaja tovarov, reklama, vydávanie a aktualizovanie reklamných materiálov pre zákazníkov (letáky, prospekty, tlačivá, vzorky); zasielanie reklamných materiálov zákazníkom; vydávanie a aktualizovanie reklamných materiálov; distribúcia vzoriek; obchodný alebo podnikateľský prieskum; prenájom reklamných materiálov; uverejňovanie reklamných textov; vydávanie reklamných alebo náborových textov; vzťahy s verejnosťou, televízna reklama; reklamné agentúry; organizovanie reklamných hier na propagáciu predaja; prieskum trhu; prieskum verejnej mienky; prenájom reklamných priestorov; prenájom reklamných plôch; podpora predaja (pre tretie osoby); spracovanie textov; ponuka, sprostredkovanie a výber tovaru prostredníctvom katalógu, reklamná a inzertná činnosť, propagácia, marketing, pomoc pri podnikaní, podnikateľské informácie, overovanie obchodných transakcií, vykonávanie uskutočnenia obchodných transakcií, reklamná, inzertná a propagačná činnosť prostredníctvom akéhokoľvek média prostredníctvom telefónnej dátovej alebo informačnej siete; poskytovanie informácií a iných informačných produktov všetkých druhov, a to reklamného charakteru, multimedialných informácií, inzercie a marketingu; prenájom reklamných informačných a komunikačných miest; sprostredkovanie obchodných vzťahov.

36 - Prenájom nehnuteľností, sprostredkovanie kúpy, predaja a prenájomu nehnuteľností; realitné kancelárie; správa nehnuteľností; obstarávanie služieb spojených so správou nehnuteľností, sprostredkovanie finančných služieb, oceňovanie (poistenie, bankovníctvo, nehnuteľnosti), finančný lízing, predaj na splátky; úverové financovanie predaja, vydávanie kreditných kariet, poskytovanie finančných informácií, informácií o poistení.

37 - Služby v oblasti stavebníctva, pomocné služby v oblasti stavebníctva, stavebný dozor, stavebné informácie, prenájom náradia a stavebných

materiálov, opravárenské, montážne a inštalačné služby.

39 - Distribúcia tovaru na dobierku, sprostredkovanie prepravy, skladovanie, prenájom skladov, prenájom garáží, prenájom automobilov, balenie tovaru, dovoz, doprava, doručovanie tovaru, prepravu nábytku, prepravné služby, poskytovanie informácií o doprave, preprave a uskladnení.

41 - Organizovanie vedomostných alebo zábavných súťaží, organizovanie kurzov, výcvikov a školení (manažérske služby); zverejňovanie textov, okrem reklamných textov s výnimkou reklamných alebo náborových; vydávanie časopisov, katalógov, novín a iných periodických publikácií; tvorba, požíčanie, distribúcia videa; sprostredkovanie kultúrnych a spoločenských podujatí; sprostredkovanie premietania filmov; prevádzkovanie kinosál; prevádzkovanie zábavných klubov; organizačné zabezpečenie výstav; prenájom videopások; rozmnožovanie nahraných nosičov zvukových a zvukovo-obrazových záznamov, zverejňovanie a vydávanie kníh, revuí a magazínov, časopisov, poskytovanie informácií o možnostiach rekreácie, rozptýlenia a zábavy, poskytovanie informácií o výchove a vzdelávaní.

42 - Inžinierska činnosť v oblasti stavebníctva.

43 - Služby barov; rýchle občerstvenie (bufety); hotelierske služby; kaviarne, prenájom prednáškových sál; prenájom prenosných stavieb; príprava a dodávka jedla na objednávku do domu; reštaurácie; samoobslužné reštaurácie; hotely; prenájom prechodného ubytovania; sprostredkovanie reštauračných a kaviarenských služieb, ubytovacie kancelárie (hotely, penzióny).

(540)



(591) modrá, červená, zelená, oranžová

(731) SORAVIAINVEST, spol. s r. o., Studená 6, 821 04 Bratislava, SK;

(740) Brichtová Tatiana, JUDr., Bratislava, SK;

(210) 1300-2004

(220) 22.4.2004

8 (511) 32

(511) 32 - Nealkoholické nápoje, minerálne vody, sytené a stolové vody, sirupy a iné prípravky na prípravu nápojov.

(540) **Tradícia chuti**

(731) NEALKO ORAVAN, spol. s r. o., Priemyselná 392, 027 42 Podbiel, SK;

(210) 1301-2004

(220) 22.4.2004

8 (511) 32

(511) 32 - Nealkoholické nápoje, minerálne vody, sytené a stolové vody, sirupy a iné prípravky na prípravu nápojov.

(540)



(731) NEALKO ORAVAN, spol. s r. o., Priemyselná 392, 027 42 Podbiel, SK;

(210) 1308-2004

(220) 22.4.2004

8 (511) 29, 32, 33, 43

(511) 29 - Bravčové mäso, bujóny, vývary, konzervovaná cibuľa, džemy, hrozienka sušené, jablkový kompót, kandizované ovocie, klobásky, salámy, párky, kompót, konzervy s ovocím, konzervy so zeleninou, kyslá kapusta, marmeláda, mäsové konzervy, nakladaná zelenina, ovocie (konzervované), ovocie (kompóty), ovocie naložené v alkohole, ovocná dreň, ovocné šaláty, paradajkový pretlak, slanina, zeleninové šaláty.

32 - Hroznový mušt (nealkoholický), džús, minerálne vody, nápoje (nealkoholické), pivo, stolové vody, sirupy na výrobu nápojov, šľavy, voda.

33 - Alkoholické nápoje, brandy, vínovica, destilované nápoje, alkoholické nápoje obsahujúce ovocie, víno, vodnár, výťažky z ovocia (alkoholické), aperitívy, alkoholické nápoje s výnimkou piva, hruškový mušt (alkoholický), jablčné mušty (alkoholické), koktaily, whisky.

43 - Bary (služby), bufety (rýchle občerstvenie), hotelierske služby, jedálne, kaviarne, prevádzkovanie kempov, motelové (služby), penzióny, prázdninové tábory (ubytovacie služby), prevádzkovanie hotelového ubytovania, reštaurácie (jedálne), príprava a dodávka jedál na objednávku do domu, turistické ubytovne, prenájom prechodného ubytovania.

(540) **Baburka**

(731) Blaško Matej, Ing., Pod Sokolom 50, 951 01 Nitrianske Hrnčiarovce, SK;

(210) 1313-2004

(220) 22.4.2004

8 (511) 9, 35, 38, 41

(511) 9 - Počítače, počítačový hardvér; počítačové pamäťové zariadenia; magnetické nosiče dát, nahrávacie disky; zariadenia na spracovanie dát; časti a fitingy uvedených tovarov; počítačové periférne zariadenia; integrované obvody; elektronické publikácie (kopirovateľné) poskytované z báz dát alebo internetu; počítačový hardvér a počítačový softvér na riadenie báz dát, počítačové programy; počítačový softvér a publikácie v elektronickej forme poskytované on-line s báz dát, zo zariadení poskytovaných v globálnej počítačovej sieti alebo internetom; interaktívny počítačový softvér, prístroje na vyhľadávanie elektronických informácií z globálnej počítačovej siete alebo internetu; kompaktné disky; kom-



paktné disky ako nosiče zvukových nahrávok;

dátové kompaktné disky; nahrané audiopásky, audio-, videopásky, audio-, videokazety, audio-, videodisky, kompaktné disky a digitálne viacúčelové disky; CD-ROM hry; počítačové programy, najmä softvér na spájanie digitalizovaných video- a audiomedíí s globálnou počítačovou informačnou sieťou; počítačové programy v strojuviteľnej forme nahrané na elektronické médiá; magnetické dátové médiá; optické dátové médiá; magnetické nahrávacie médiá; magnetické nahrávacie médiá vo forme diskov; digitálna hudba (kopírovateľná) z internetu; digitálna hudba (kopírovateľná) poskytovaná na internete z MP3 webových stránok; počítačové herné programy skopírované z internetu; inštruktážne príručky v elektronickom formáte; inštruktážne materiály (prístroje); počítačové výcvikové prístroje; vedecké, fotografické, kinematografické, optické, meracie, signalizačné, kontrolné (riadiace), záchranné a výučbové prístroje a nástroje, prístroje a nástroje na váženie; prístroje na nahrávanie, prenos a reprodukciu zvuku a obrazu.

35 - Reklama; obchodné a podnikové riadenie; obchodná a podniková administratíva; kancelárske práce; marketingové služby; obchodné a podnikové konzultačné služby; riadenie obchodného a podnikového výkonu; obchodné a podnikové náborové konzultačné služby; testovanie spôsobilosti, posúdenie zručnosti, testovanie zručnosti a posúdenie osobnosti, služby personálneho riadenia, náboru a umiestnenia a pridružené riadenie a konzultačné služby; personálne konzultačné služby vykonávané prostredníctvom stránky umiestnenej na internete dovoľujúce interaktívne posudzovanie zamestnancov a budúcich zamestnancov; obchodné, podnikové a komerčné rešerše a prieskumy; prieskumy a analýzy trhu; demografické analýzy; obchodné, podnikové a komerčné prieskumy; prieskum a oceňovanie; obchodné a podnikové prieskumy; príprava štatistik; kompilácia a analýza dát a súvisiace poradenské služby; riadiace konzultačné služby na určenie kvality pracoviska a techník na prepojenie spokojnosti pracoviska s inými obchodnými a podnikovými výstupmi; obchodné a podnikové informačné služby poskytované on-line z globálnej počítačovej siete alebo internetu; služby prieskumov verejnej mienky a názorov; konzultačné, poradenské a informačné služby týkajúce sa prieskumov verejnej mienky a názorov; kompilácia prieskumov verejnej mienky a názorov prostredníctvom globálnej počítačovej siete alebo internetu; poskytovanie informácií v oblasti prieskumov verejnej mienky a názorov; obchodné, služby prieskumov mienky v oblasti obchodu, podniku a verejnosti a vykonávanie prieskumov; riadenie vzťahov s verejnosťou; služby plánovania funkčného postupu.

38 - Telekomunikačné služby; poskytovanie on-line komunikačných služieb; komunikácia prostredníctvom globálnej počítačovej siete alebo internetu; služby elektronickej pošty, odosielania a prijímania správ; vysielacie služby; poskytovanie webových stránok; prenos a distribúcia dát a audio-, videoobrázok prostredníctvom globál-

nej počítačovej siete alebo internetu; telekomunikácia informácií (vrátane webových stránok),

počítačových programov a iných dát; poskytovanie telekomunikačného prístupu a pripojenia k počítačovým bazám dát a k internetu; poskytovanie informácií týkajúcich sa komunikácie médií; komunikačné služby na prenos informácií; prenos informácií počítačom; prenos informácií elektronickými prostriedkami.

41 - Služby zábavy a vzdelávania; poskytovanie kurzov, školení, výcvikov, tréningov a inštruktáží; poskytovanie zariadení, vybavenia a príslušenstva na kurzy, školenia, výcviky, tréningy a inštruktáže; služby kurzov, školení, výcvikov, tréningov a inštruktáží pomocou počítačov; elektronické publikácie (nekopírovateľné); publikovanie elektronických kníh a časopisov on-line; publikovanie elektronických správ a bulletínov on-line; poskytovanie publikácií na internete alebo prostredníctvom globálnej počítačovej siete, ktoré možno prezerat; publikovanie inštruktážnych príručiek; poskytovanie vzdelávacích informácií; poskytovanie informácií týkajúcich sa kurzov, školení, výcvikov, tréningov a inštruktáží; informácie týkajúce sa vzdelávacích služieb a služieb zábavy; informácie týkajúce sa zábavy alebo vzdelávania, poskytované on-line z počítačových baz dát alebo internetu; usporiadanie a organizovanie konferencií, seminárov, výstav a sympózií, tréningových a výcvikových kurzov, prednášok; výučba a školenie v obchode, podnikaní, priemysle a informačných technológiách; konzultačné služby týkajúce sa riadenia kurzov, školení, výcvikov, tréningov a inštruktáží; konzultačné služby týkajúce sa výcviku zamestnancov; služby výcviku predajcov; výcvik týkajúci sa predaja; tréningovanie vystupovania riadiacich pracovníkov; digitálna hudba (nekopírovateľná) poskytovaná prostredníctvom internetu; digitálna hudba (nekopírovateľná) poskytovaná z MP3 webových stránok na internete; prenájom kompaktných diskov; športové a kultúrne aktivity; informačné a poradenské služby týkajúce sa kariéry (služby vzdelávania a výcviku); poradenstvo a konzultácie týkajúce sa uvedených služieb.

#### (540) GALLUP

(731) Gallup, Inc., 1001 Gallup Drive, Omaha, Nebraska 68102, US;

(740) Fajnorová Mária, Ing., Bratislava, SK;

#### (210) 1317-2004

(220) 23.4.2004

#### 8 (511) 35, 41, 42

(511) 35 - Reklamné agentúry, dražby, hospodárske, ekonomické predpovede, informácie v počítačových súboroch (vyhľadávanie pre zákazníkov), informácie (podnikateľské alebo obchodné), vyhľadávanie podnikateľských a obchodných informácií v počítačových sieťach internet pre zákazníkov, marketingové štúdie, nábor zamestnancov, odkazovacie telefónne služby (pre neprítomných predplatiteľov); počítačové databázy (zoraďovanie údajov), počítačové databázy (zbieranie údajov), podpora predaja (pre tretie osoby), predplatné pre tretie osoby (zaobstarávanie),

sprostredkovanie obchodu s tovarom v počítačovej sieti internet pre zákazníkov, predvádzanie

tovaru, prenájom reklamného času vo všetkých komunikačných médiách, prenájom reklamných materiálov, prieskum verejnej mienky, prieskum (obchodný), reklama, reklama (on-line) na počítačovej komunikačnej sieti, reklama (on-line) na počítačovej komunikačnej sieti internet, rozširovanie reklamných oznamov, uverejňovanie reklamných textov, testovanie (psychologické) na účely výberu, vedenie kartoték v počítači, vydávanie a aktualizovanie reklamných materiálov, služby zaoberajúce sa zhromažďovaním výstrižkov z časopisov, sprostredkovanie predaja a nákupu automobilov, terénnych vozidiel, dopravných prostriedkov.

41 - Elektronická edičná činnosť v malom (DTP služby), informácie o možnostiach rozptýlenia, informácie o možnostiach rekreácie, informácie o možnostiach zábavy, informácie o výchove a vzdelávaní, organizovanie súťaží (vedomostných alebo zábavných), pomoc pri výbere povolania (poradenstvo v oblasti vzdelávanie), poskytovanie elektronických publikácií on-line (bez možnosti kopírovania), poskytovanie počítačových hier z počítačových sietí, prekladateľské služby, rekreácia (služby pre oddych), zverejňovanie textov okrem reklamných, vydávanie (on-line) kníh a časopisov v elektronickej forme.

42 - Aktualizovanie počítačových programov, hostovanie na počítačových stránkach (webových stránkach), inštalácia počítačových programov, licencie práv duševného vlastníctva, návrh počítačových systémov, obnovovanie počítačových databáz, počítačové programovanie, počítačové programy (zhotovovanie kópií), počítačový hardvér (poradenské služby), prenájom počítačového softvéru, prevod a konverzia počítačových programov a údajov, prieskum v oblasti využitia počítačov, servis počítačových programov, tvorba softvéru, udržiavanie (vytváranie) webových stránok pre zákazníkov.

(540)



(591) modrá, biela, čierna

(731) Jašurek Peter, Čadečka 686, 022 01 Čadca, SK;

(740) Labudík Miroslav, Ing., Kysucké Nové Mesto, SK;

(210) 1318-2004

(220) 23.4.2004

8 (511) 35, 41, 42

(511) 35 - Reklamné agentúry, dražby, hospodárske, ekonomické predpovede, informácie v počítačových súboroch (vyhľadávanie pre zákazníkov), informácie (podnikateľské alebo obchodné), vyhľadávanie podnikateľských a obchodných informácií v počítačových sieťach internet pre zákazníkov, marketingové štúdie, nábor zamestnancov, odkazovacie telefónne služby (pre neprí-

tomných predplatiteľov); počítačové databázy (zoraďovanie údajov), počítačové databázy (zbiereanie údajov), podpora predaja (pre tretie osoby), predplatné pre tretie osoby (zaoštarávanie), sprostredkovanie obchodu s tovarom v počítačovej sieti internet pre zákazníkov, predvádzanie tovaru, prenájom reklamného času vo všetkých komunikačných médiách, prenájom reklamných materiálov, prieskum verejnej mienky, prieskum (obchodný), reklama, reklama (on-line) na počítačovej komunikačnej sieti, reklama (on-line) na počítačovej komunikačnej sieti internet, rozširovanie reklamných oznamov, uverejňovanie reklamných textov, testovanie (psychologické) na účely výberu, vedenie kartoték v počítači, vydávanie a aktualizovanie reklamných materiálov, služby zaoberajúce sa zhromažďovaním výstrižkov z časopisov, sprostredkovanie predaja a nákupu automobilov, terénnych vozidiel, dopravných prostriedkov.

41 - Elektronická edičná činnosť v malom (DTP služby), informácie o možnostiach rozptýlenia, informácie o možnostiach rekreácie, informácie o možnostiach zábavy, informácie o výchove a vzdelávaní, organizovanie súťaží (vedomostných alebo zábavných), pomoc pri výbere povolania (poradenstvo v oblasti vzdelávanie), poskytovanie elektronických publikácií on-line (bez možnosti kopírovania), poskytovanie počítačových hier z počítačových sietí, prekladateľské služby, rekreácia (služby pre oddych), zverejňovanie textov okrem reklamných, vydávanie (on-line) kníh a časopisov v elektronickej forme.

42 - Aktualizovanie počítačových programov, hostovanie na počítačových stránkach (webových stránkach), inštalácia počítačových programov, licencie práv duševného vlastníctva, návrh počítačových systémov, obnovovanie počítačových databáz, počítačové programovanie, počítačové programy (zhotovovanie kópií), počítačový hardvér (poradenské služby), prenájom počítačového softvéru, prevod a konverzia počítačových programov a údajov, prieskum v oblasti využitia počítačov, servis počítačových programov, tvorba softvéru, udržiavanie (vytváranie) webových stránok pre zákazníkov.

(540)



(591) modrá, červená, čierna

(731) Jašurek Peter, Čadečka 686, 022 01 Čadca, SK;

(740) Labudík Miroslav, Ing., Kysucké Nové Mesto, SK;

(210) 1327-2004

(220) 23.4.2004

8 (511) 3, 14, 18, 24, 25, 26, 28, 35, 37, 40, 41, 42, 43, 44, 45

(511) 3 - Toaletné, kozmetické prípravky a potreby; kozmetické prípravky určené na starostlivosť o pleť; tuky, oleje, vazelíny na kozmetické účely; kozmetické krémy; čistiace mlieka na kozmetické, toaletné účely; toaletné vody; pleťové vody na kozmetické účely; pleťová voda po holení; skrášľovacie masky - kozmetické prípravky;

mandľové mlieko na kozmetické účely; adstringentné prípravky na kozmetické účely; kozmetické opal'ovacie prípravky; bieliace prípravky na

kozmetické účely; bieliace krémy na pokožku; kozmetické taštičky; vata, vatové tyčinky, tampóny na kozmetické účely; obrúsky napustené pleťovým tonikom; kozmetické farby; farbivá na toaletné účely; spojivá - lepidlá na kozmetické účely; prípravky na odstraňovanie farby; voňavkárske výrobky; voňavky; voňavé zmesi; vydymovacie prípravky (parfumy); základné látky na kvetinové parfumy; výťažky z kvetov (parfumeria); mentol, ambra, ionón, pižmo pre parfumeriu; kolínske vody; parfumovaná voda; levandulová voda; oleje do parfumov a vôní; ružový olej; levanduľový olej; vrecúška s parfumovaným práškom na bielizeň; vonné drevo; éterické esencie, éterické esenciálne oleje; aromatické látky - esencie; aromatické látky a príchuť do zákuskov a do nápojov (esencie, esenciálne oleje); mentolová esencia - éterický olej; badiánová esencia; éterické oleje z cédrového dreva; citrónové éterické oleje; mandľový olej; jazmínový olej; bergamotový olej; gaultierový olej; mydlá, mydielka; mydlá proti poteniu tela, proti poteniu nôh; dezinfekčné, dezodoračné mydlá; medicínálne mydlá; mandľové mydlo; holiace prípravky; mydlá na holenie; kozmetické prípravky do kúpeľa; kúpeľové soli s výnimkou solí na liečebné účely; dezodoranty na osobnú potrebu; prípravky proti poteniu; prípravky na čistenie zubov, na čistenie umelých chrupov; ústne vody, nie na lekárske účely; spreje na osvieženie dychu; šampóny; vlasové vody; pomády na kozmetické účely; pomády, vosky na fúzy; lak na vlasy; farbivá alebo tónovače na vlasy; farby na fúzy a brady; peroxid vodíka na kozmetické účely; prípravky na kučeravenie vlasov; neutralizačné prípravky pri trvalej ondulácii; lepiace prípravky na lepenie umelých vlasov; prípravky na líčenie, líčidlá; prípravky na odstraňovanie líčidla; puder, práškový mejkap; rúže; lesky na pery, leštiaca červeň; kozmetické ceruzky; kozmetické prípravky na obočie; ceruzky na obočie, obočenky; kozmetické prípravky na mihalnice; špirála na riasy, maskara; umelé mihalnice; lepidlá na nalepovanie umelých mihalnic; ošetrovacie prípravky na nechty; laky na nechty; prípravky na odstránenie lakov; umelé nechty; ozdobné kozmetické oblačky; kozmetické prípravky na zošthlenie; depilačné prípravky; depilačný vosk; pemza.

14 - Kuchynské nástroje z drahých kovov; náradie pre domácnosť z drahých kovov; nádoby pre domácnosť, kuchynské nádoby z drahých kovov; kuchynský a jedálenský riad z drahých kovov; zlatý alebo strieborný riad s výnimkou príborov; tanier z drahých kovov; polievkové misy z drahých kovov; šalátové misy z drahých kovov; džbány, krčahy, čaše, karafy z drahých kovov; pohárik z drahých kovov (čaše); košíky z drahých kovov na použitie v domácnosti; misy z drahých kovov; ozdobné stolové misy z drahých kovov; podnosy z drahých kovov na použitie v domácnosti; podnosy, tácie, tanieriky z drahých kovov; kávové súpravy z drahých kovov; kanvice na kávu z drahých kovov s výnimkou elektrických; čajové súpravy z drahých kovov; čajníky z drahých kovov; cukorníčky z drahých

kovov; dózy na čaj z drahých kovov; koreničky z drahých kovov; soľničky, sypacie soľničky z drahých kovov; bonboniéry, z drahých kovov;

stolové stojany z drahých kovov, na olej a ocot; krúžky, držiaky, úchytka na obrúsky z drahých kovov; držiaky na špáradlá z drahých kovov; cedidlá z drahých kovov; cedidlá na čaj, čajové sítka z drahých kovov; stojany na vajčeka z drahých kovov; luskáčiky z drahých kovov; olejničky z drahých kovov; svietniky z drahých kovov; viacramenné svietniky z drahých kovov; misky na odkvapkávanie vosku zo sviečok z drahých kovov; zhášadlá na sviečky z drahých kovov; zápalkové držiaky z drahých kovov; zápalkové škatuľky z drahých kovov; dózy na tabak z drahých kovov; puzdrá, kazety, tabatierky, škatule na cigarety, cigary z drahých kovov; cigaretové násadky z drahých kovov; cigaretové násadky z drahých kovov; popolníky z drahých kovov; hodiny, hodinky; nástroje na meranie času, časomery; chronometre ako hodinky; chronoskopy (na meranie krátkych časových úsekov); elektrické hodiny a hodinky; budíky; slnečné hodiny; stopky; náramkové hodinky; náramky na hodinky; kyvadlové hodiny; hodinárske kyvadlá; kontrolné hodiny; atómové hodiny; mechanizmy hodín a hodiniek (hodinové a hodinové strojčeky); hodinové stroje; perá do hodinových strojov; hodinové a hodinové ciferníky, ručičky, pružiny, sklíčka; ciferníky (slnečných hodín; hodinové sklíčka; hodinové ručičky (do hodín a hodiniek); hodinárske kotvičky; hodinové skrinky; ozdobné skrinky na hodiny; puzdrá na chronometre (na meracie prístroje, hodinky); remienky na hodinky; retiazky na hodinky; šperky, ozdoby, klenoty; šperky z emailovanej keramiky; šperky z jantáru; ozdoby z gagátu; strieborné ozdoby; náhrdelníky; retiazky (šperk); retiazky z drahých kovov; prívesky; amulety, prívesky (šperky); medailóny (šperky, bižutéria); prstene; náramky (šperky); náušnice; ihlice (šperky); ozdobné ihlice; ihlice, spony do kravaty; manžetové gombíky; brošne ako šperky; odznaky z drahých kovov; mince, peniaze; medaily; medené známky; relikvie z drahých kovov; ozdoby na klobúk z drahých kovov; ozdoby na obuv z drahých kovov; pracky z drahých kovov; retiazkové taštičky z drahých kovov; peňaženky z drahých kovov; prívesky na kľúče; pudrenky z drahých kovov; ihly z drahých kovov; puzdrá, škatuľky, kazety na ihly z drahých kovov; ihelníky z drahých kovov; kovania ku konským postrojom z drahých kovov; škatule, schránky, obaly z drahých kovov; šperkovníce z drahých kovov; flakóny z drahých kovov; sochy, sošky, busty, figuríny z drahých kovov; umelecké diela z drahých kovov; urny z drahých kovov; vázy z drahých kovov; drahé kovy ako surovina alebo polotovary; zliatiny drahých kovov; ingoty z drahých kovov; drahé kamene polodrahokamy; imitácie zlata; acháty; diamanty; doublé (výrobky pokovované drahými kovmi); zlato, v surovom stave alebo ako polotovar; vlákna z drahých kovov; ródium; ruténium; slonovina; štras (farebné sklo); spinely (minerály); strieborné nite; strieborný drôt; striebro ako surovina alebo polotovar; zlaté vlákna; medené pliešky; irídium; gagát (smolné uhlie) ako surovina alebo polotovar; olivín (kameň); osmium;

paládium; perly z ambroidu; perly (klenoty); plátina; pozlátené výrobky; náhradné diely, časti a súčasti na uvedené tovary; obaly, puzdrá a stojany na uvedené tovary patriace do tejto triedy.

18 - Cestovné kufre, tašky, aj kožené; kufre; kufre kožené a potiahnuté kožou, z vulkanfibrú; lodné kufre; aktovky, kufriky; kufírk s toaletnými potrebami; diplomatické kufriky; držiaky na kufre; školské tašky (aktovky); tašky na kolieska; nákupné tašky; sieťky na nákupy; tašky na nosenie detí; plážové tašky; vaky pre horolezcov a turistov; batohy; chlebníky; torby, poľovnícke tašky; kabelky; kabelkové rámy; retiazkové taštičky s výnimkou taštičiek z drahých kovov; peňaženky, mešteký na peniaze, nie z drahých kovov; puzdrá na navštievenky; kľúčenky (kožená galantéria); tašky na náradie; kožené alebo kožou potiahnuté škatule; kožené škatule na klobúky; vrecká z kože na balenie; obaly na hudobné nástroje; cestovné obaly na šaty; obaly na dáždňniky; dáždňniky; slnečníky; rúčky, palice, krúžky, rebrá, kostry na dáždňniky a slnečníky; horolezcké palice; palice (na podporu pri chôdzi); rúčky na vychádzkové palice; náhradné diely, časti a súčasti na uvedené tovary; obaly, puzdrá a stojany na uvedené tovary patriace do tejto triedy.

24 - Textilie; bavlnené textilie; tkaniny, látky na textilné využitie; ľanové tkaniny; pružné tkaniny; pleteniny (látky); žerzej (pleteniny); netkané textilie; konopné plátno; voskované plátno; bukrám (hrubé voskované plátno, najmä knihárske); hrubé plátno; plátno s kosoštvorcovým vzorom; taft; ramie (látka); sypkovina; zamat; zefír (tkanina); damask (tkanina); barchet; brokáty; drožet (vzorovaná pretkávaná látka); esparto (látka); flanel; flauš; látky z hodvábu; rajón (umelý hodváb ako látka); jutová látka; potlačený kartún; tyl; gáza, závoj (textília); zástavovina (tkanina); krep (textília); krepon (jemná vlnená tkanina); látky s imitáciou kože; vlnené látky; ševioty (vlnené tkaniny); marabut (látka); moleskin (textília); mušelin, kartún; plst'; sieťovina; čalúnnické látky; biliardové (gulečníkové) súkno; zrebné rúcho, rúcho kajúcnika (látka); textilný filtračný materiál; flanel na zdravotnícke účely; obväzovina, riedke plátno na výrobu syra; hodvábné tkaniny na tlačové vzory; vyšívacie čalúnnické a gobelínové plátna; vyšívacie plátna s predkresleným vzorom; predkreslené látky na vyšívky; textilie neprepúšťajúce plyn na lietajúce balóny, vzducholode; plastické materiály (náhradky tkanín); textilie zo skleneného vlákna na použitie v textilnom priemysle; materiál na výrobu ženilky; samolepiaci textil nanášaný teplom; pogumovaná tkanina s výnimkou tkaniny na papiernické účely; látky na bielizeň; plátenná bielizeň; textilné vreckovky; textilné podšívky; textilné klobúkové podšívky; textilie na obuv; látky na vložky do topánok; posteľná bielizeň; plachty; obliečky, povlaky na podušky, vankúše aj ozdobné; obliečky, povlaky na matrace (posteľná bielizeň); prikrývky a pokrývky na posteľ; páperové prikrývky, periny; prikrývky (väčšinou prešívané); spacie vaky nahrádzajúce prikrývky; posteľné pokrývky z papiera; cestovné prikrývky; plédy; štóly; stolová bielizeň, stolové textilie; obrusy, prikrývky, behúne na stôl s výnimkou papierových; obrúsky (textilné prestieranie); podložky na stôl s výnimkou papierových (anglické prestieranie); prestie-

ranie - podložky pod poháre alebo taniere na riad; textilné utierky, obrúsky; kúpeľňové textilie s výnimkou oblečenia; umývacie rukavice; textilné obrúsky na odstraňovanie líčidla, šminiek; textilné utierky na tvár; poťahy na nábytok; obloženie nábytku textilnými látkami; poťahy, pokrývky na nábytok z plastických hmôt; záclonky; držiaky na záclony a závesy z textilných materiálov; závesy, textilné alebo umelohmotné; závesy na sprchu z textilných alebo plastových materiálov; dverové závesy; siete, sieťky proti moskytom; poťahy na poklapy záchodov; textilné tapety; látkové značky; tlačiacie pásy; vlajky, zástavy s výnimkou papierových; obaly, puzdrá a stojany na uvedené tovary patriace do tejto triedy.

25 - Oblečenie; odevy; oblečenie z imitácie kože; oblečenie z kože; vrchné ošatenie; konfekcia (odevy); nepremokavý odev; kožušiny (oblečenie); zvrchníky; kabáty; saká, bundy; kostýmy, obleky; peleríny; plášte; (dámske, lemované kožušinou); krátke kabátiky; krátke kabáty s kapucňou (teplé); gabardénové plášte; kapucne; kožušínové štóly; kombinézy (oblečenie); uniformy; maškarné kostýmy; zástery; podpinky; gamaše; kravaty; náprsenky; livreje; manipuly; mantila; rúcha, ornáty; sári; tógy; šerpy; oblečenie z papiera; podbradníky, nie z papiera; pracovné plášte; šaty; sukne; nohavice; krátke, jazdecké alebo spodné nohavice; mitra (klobúk); opasky; opasky na doklady a peniaze (súčasť oblečenia); pleteniny (oblečenie); pletiarsky tovar; svetre; pulóvre; pletené svetre; podšívky (časti odevov); tričká; košele; sedlá na košele, blúzky alebo na dámske šaty; goliere; snímateľné goliere; manžety (časti odevov); ponožky; pančuchy; pančuškové nohavice; päty pančúch; pančuchy absorbujúce pot; podväzky na ponožky alebo pančuchy; bielizeň; osobná bielizeň; bielizeň zabraňujúca poteniu; body (bielizeň); tielka, vesty; pyžamá; podprsenky; ramienka na dámskej bielizni; živôtky, korzety; kombiné; šnurovačky; spodničky; pánske spodky; detská výbavička; detské nohavičky; detské plienky, textilné; látkové plienky; pokrývky hlavy; čiapky; klobúky; klobúkové kostry; baretky; cylindre; turbany; šilty na pokrývky hlavy; chrániče uší (proti chladu, ako pokrývka hlavy); šatky, šály, závoje; závoje; závoj - čipková šatka; čelenka; šály; šály uviazané pod krkom; vlnené šály; boa (kožušínová alebo perová ozdoba okolo krku); rukavice; palčiaky; rukávniky; športové tričká, dresy; cyklistické oblečenie; športová obuv; topánky na šport; futbalová obuv a štople na ňu; futbalové topánky (kopačky); lyžiarske topánky; gymnastické (telocvičné) dresy; kombinézy na vodné lyžovanie; oblečenie pre motoristov; potné vložky; zápästky; vesty pre rybárov; plážové oblečenie; plážová obuv, šľapky na kúpanie; plavky na kúpanie; kúpacie plášte; župan; sprchovacie, kúpacie čiapky; obuv; topánky; šnurovacie topánky; celé topánky; vysoká obuv; dreváky; espadrily (letná obuv s plátenným zvrškom a podošvou z prírodného materiálu); papuče; sandále; galoše; nánožníky (nie elektricky vyhrievané); protišmykové pomôcky na obuv; podošvy na obuv; vnútorné podošvy; kovové časti na obuv; špičky na obuv; prešívacie remienky na obuv (na spájanie zvrškov a podošiev šitej obuvi); rámy na obuv; zvršky na obuv; podpätky; vrecká na odevy; vreckovka ozdobná (súčasť ob-

lečenia); náhradné diely, časti a súčasti na uvedené tovary; obaly, puzdrá a stojany na uvedené tovary patriace do tejto triedy.

26 - Umelé ovocie; umelé kvety; vence z umelých kvetov; látkové vyšívacie poklopy na udržanie teploty čaju, vajec a pod.; lemovací pásy na záclony; girlandy, umelé girlandy; háčiky na koberce; štartovacie čísla; popruhy na vedenie detí; sieťky na vlasy; parochne; vlasové príčesky; tupé (príčesky); vrkoče z vlasov; vlasové natáčky s výnimkou elektrických; natáčky papierové; spony na ondulovanie vlasov; mašľa, stuha, stužka do vlasov; ozdoby do vlasov; sponky do vlasov aj ozdobné; vlasové ihlice; vlasové ozdobné spony; umelé brady; umelé fúzy; umelé vlasy; ozdoby na obuv s výnimkou ozdôb z drahých kovov; spony, sponky, pracky na obuv; krúžky na diery na obuv; háčiky na obuv; šnúrky do topánok; sponky pre cyklistov; pracky (odevné doplnky); pracky na opasky; šnúrky na opásanie; ozdoby na klobúky s výnimkou ozdôb z drahých kovov; čepiec s brmbolcom; brmbolce; odznaky na odevy s výnimkou odznakov z drahých kovov; náramenné pásy, výložky; pásy, stuhy (pri ocenení); kokardy, (rozety galantérny tovar); ozdoby na šaty; brošne (doplnky oblečenia); ozdobné spony, brošne; ozdobné ihlice; špendlíky, ihlice s výnimkou ozdobných šperkov; perie (odevný doplnok); vtáčie perie (odevné doplnky); pštrošie perá (odevné doplnky); žabó; ozdoby textilných výrobkov na nažehľovanie; písmeňá ako značky na bielizeň a šatstvo; monogramy na označovanie bielizne; textílie na nažehľovanie - na opravu textilu; záplaty na nažehľovanie - na opravu textilu alebo ako textilné ozdoby; galantérny tovar s výnimkou priadzí; šnúrky, lacetky; elastické šnúrky; vlnené šnúrky; vrkoče, pletené šnúry; ženilka (ozdobná šnúra); bordúry, lemy, obruby (pre odevy); stužky, lemky; zúbkované lemy; stehované obruby; lemky, šnúrky (galantérny tovar); pásy (galantérny tovar); elastické pásy na pridržiavanie rúkavov; strapce (čipkársky tovar); čipky; krajky; ganiere, volány; flitre na odevy; lupienky (lístky) zo sfudy; uzávery na odevy; uzávery na traky a ramienka; háčiky (galantérny tovar); očka na odevy; gombíky; patentné gombíky; háčiky, uzávery, ostice na korzety, živôtky; patentné uzávery; zipsy; zipsy na šaty; suchý zips; zipsové uzávery na tašky a vrecká; podkrúžky na odevy; vypchávkový náplečník na odevy; výstuže golierov; pozamenty; kovové priadze na vyšívanie; kovové nite na vyšívky; zlatá vyšívka; strieborné vyšívky; schránky, škatule na šijacie potreby; škatuľky na šitie; puzdrá, škatuľky na ihly s výnimkou škatuliek z drahých kovov; ihelníky s výnimkou ihelníkov z drahých kovov; ihly; látacie ihly; ihly na navliekanie; sedlárske ihly; obuvnícke šidlá, ihly; šidlá; knihárske šidlá, ihly; ihly do strojov na česanie vlny; náprstky na šitie; látacie hrúbiky; vankúšiky na špendlíky a/alebo na ihly; pletacie ihlice; háčiky na vyšívanie a háčkovanie; člnky na pletenie rybárskych sietí; drobnôstky (potreby na vyšívanie); náhradné diely, časti a súčasti na uvedené tovary; náhradné náplne do uvedených tovarov; obaly, puzdrá a stojany na uvedené tovary patriace do tejto triedy.

28 - Hry; stolové hry; spoločenské hry; mah-jongs (čínska spoločenská hra so 144 kameňmi);

dáma (hra); šachové hry; šachovnice; hracie kocky; domino (kocky); lurč (hra s kockami); pohár na kocky; hracie karty; karty na bingo; hracie žetóny; puzzle; stoly na stolný tenis; stoly na stolový futbal; ruletové kolo; hračky; autá (hračky); hračkárske vozidlá diaľkovo ovládané; modely automobilov; medvedíky (hračky); plyšové hračky; bábiky; šaty pre bábiky; detské fľaše pre bábiky; domčeky, izby, postielky pre bábiky; stavebnice; stavebnicové kocky; balóny, balóniky na hranie; bazény na hranie; bubliny z mydla (ako hračky); kaleidoskopy; guľky na hranie; podkovy (ako hračky); vlčkovia (hračky); hračky pre zvieratá chované v domácnostiach; rakety (športové náradie); výplety raket; prístroje na vystreľovanie tenisových loptičiek; tenisové siete; bedmintonové košíky; lopty na hranie; duše do hracích lôpt; siete (športové potreby); športové rukavice; bejzbalové rukavice; body; chrániče na lakte, pššaly - športové potreby; ochranné vypchávkový ako časti športových úborov; opasky pre vzpieračov (športové potreby); paličky mažoretiek; činky; disky (športové náradie); gumipuška (športová potreba); vrece na tréning boxu; boxerské rukavice; rapkáče; krúžky (hra, pri ktorej sa hádžu krúžky na tyčky); šípky (hra); zariadenie na bowling; šermiarske zbrane; šermiarske fleurety; šermiarske masky; šermiarske rukavice; náradie, luky na lukostreľbu; terče; vak s kriketovými potrebami; rukavice na kriket; lyže; lyžiarske viazanie; povrchové vrstvy na lyžiach; hrany lyží; pásy na lyže z tulenej kože; škrabky na lyže; vosky na lyže; obaly, poťahy na lyže; snežnice; boby; sánky; korčule; topánky na korčuľovanie s pripevnenými korčuľami; hokejky; puky; upínacie pásy, sedačky, postroje pre horelcov; kolieskové korčule; stroje na fyzické cvičenie; zariadenia na telesné cvičenia; gymnastické zariadenia; zariadenia na kulturistiku; posilňovacie stroje; cvičebné náradie a zariadenie na posilňovanie hrudníka; stacionárne bicykle na cvičenie; valce, valčeky na stacionárne bicykle na cvičenie; plachetnice (malé); stožiare, s'ážne na plachetnice; popruhy na plachetnice; surfovací dosky; lyže na surfovanie; vodné lyže; remene a poťahy na surfy; plutvy na plávanie; rybárske náradie; rybárske prúty, udice; rybárske navigáky; háčiky na ryby; plaváky (ako rybársky výstroj); podberáky pre rybárov; prútené koše na chytanie rýb; materiál na zhotovovanie vlasčov na rybolov; umelé návnady na lovenie alebo chytanie rýb; harpúny - športové náradie; vábničky pre poľovníkov; prostriedky na úpravu golfovej plochy; vybavenie na golf; golfové palice, rukavice, vaky s kolieskami alebo bez koliesok; odrazové dosky (športové náradie); štartovacie bloky (na šport); živica pre atlétov; hojdačky; skejtbordy; šmykľavky; padákové klzáky; rogalá; kolo-bežky; pištole a náboje na farbu (športové potreby); hlinené holuby (terče); zariadenie na vypúšťanie terčov v podobe hlinených holubov; biliardové stole, gule; biliardové stoly uvádzané do činnosti vhozením mince; biliardový markér - tabuľka na zaznamenávanie stavu hry; mantinely biliardového stolu; biliardové tága; špičky biliardových tág; krieda na biliardové tága; kolky; umelé vianočné stromčeky; ozdoby, umelý sneh, zvončeky na vianočné stromčeky s výnimkou osvetlenia a cukrovíniok; držáky, úchytky

na sviečky na vianočné stromčeky; stojany na vianočné stromčeky; snehové gule; jarmočná manéž (lunapark); karnevalové, divadelné masky; konfety; trikové zariadenia; atrapy; bábky; ozdoby alebo darčeky rozdávané hosťom pri večierkoch; sieťky na motýle; hojdacie kone; pinatas; šarkany; navijaky na šarkanov; vzduchové pištole (hračky); kapsle do pištolí na hranie; zábavná pyrotechnika - rozbušky, detonačné kapsle, nárazové zápalky; petardy; hracie automaty uvádzané do činnosti vhođením mince; hracie automaty s výnimkou automatov fungujúcich po pripojení na televízne prijímače; zariadenia na elektronické hry s výnimkou hier využívajúcich televízne prijímače; náhradné diely, časti a súčasť na uvedené tovary; náhradné náplne do uvedených tovarov; obaly, puzdrá a stojany na uvedené tovary patriace do tejto triedy.

35 - Sprostredkovanie obchodu s tovarom; zásobovacie služby pre tretie osoby (nákup tovarov a služieb pre iné podniky); maloobchodné služby s mydlami, voňavkárskymi výrobkami, éterickými olejmi, kozmetickými a toaletnými prípravkami a prostriedkami, drahými kovmi a ich zliatinami a výrobkami z nich, šperkmi a drahokamami, hodinárskymi výrobkami a inými chronometrami, kancelárskymi potrebami, papiernickým tovarom, tlačovinami, knihami, papierovými výrobkami, obalmi, usňami, koženkami a výrobkami z nich, kožou, kuframi a cestovnými taškami, dáždňikmi, slnečkmi, koženou galantériou, textíliami a textilnými výrobkami, látkami, posteľnou bielizňou, posteľnými prikrývkami a prikrývkami na stôl, odevmi, obuvou a pokrývkami hlavy, čípkami, výšivkami, stužkami, šnúrkami, gombíkmi, háčikmi a očkami, špendlíkmi a ihlami, umelými kvetmi, galantérnym tovarom, kobercami, predložkami, rohožami, rohožkami, linoleom a inými podlahovými krytinami, tapetami, hrami, hračkami, telocvičnými a športovými potrebami, maloobchodné služby obchodných domov, supermarketov; reklama; predvádzanie tovaru; aranžovanie výkladov; podpora predaja (pre tretie osoby); poradenstvo, pomoc pri riadení obchodnej činnosti; sprostredkovanie uvedených služieb.

37 - Informácie o opravách; čalúnenie, čalúnnické opravy; opravy odevov, šatstva; žehlenie, mangľovanie bielizne; pranie alebo čistenie bielizne a šatstva; pranie plienok; údržba, čistenie a opravy kože a kožušín; montáž, inštalovanie, servis, opravy, údržba tovarov uvedených v triedach 14, 24, 25, 26 a 28 doplniť tohto zoznamu; sprostredkovanie uvedených služieb.

40 - Informácie o úprave a spracovaní materiálov; úprava a spracovanie textílií; apretovanie textílií; bielenie látok; kalandrovanie látok; údržba látok; predzrážanie látok; nekrčivá úprava šatstva; úprava textílií, kožušín proti moliam; vodovzdorná úprava, impregnácia látok; farbenie textilu a textílií; farbenie látok; ohňovzdorná úprava, impregnácia textilu, látok; spracovanie kože, kožušín na zákazku; garbiarstvo; farbenie kože, kožušín; leštenie kože, kožušín, satinovanie; dámske krajčírstvo, šitie; pánske krajčírstvo; lemovanie alebo obšívanie šiat, látok; vyšívanie; prešívanie oblečenia; úprava odevov; úprava šatstva proti zrazeniu; farbenie obuvi; strihanie látok (strihová služba); súkanie; spracovanie vlny;

prenájom pletacích strojov; sprostredkovanie uvedených služieb.

41 - Služby pre oddych a rekreáciu; kluby zdravia (telesné cvičenia); prevádzkovanie športových zariadení; služby v kempingoch so športovým programom; služby športovísk; organizovanie športových súťaží; požičiavanie športového výstroja s výnimkou dopravných prostriedkov; prenájom dekorácií; organizovanie súťaží krásy; sprostredkovanie uvedených služieb.

42 - Módný dizajn; navrhovanie obalov, obalový dizajn; výskum a vývoj nových výrobkov pre zákazníkov; skúšanie textílu; kontrola kvality; sprostredkovanie uvedených služieb.

43 - Poskytovanie, prenájom prechodného ubytovania; hotelierske služby; reštaurácie (jedálne); kaviarne; sprostredkovanie uvedených služieb.

44 - Salóny krásy; fyzioterapia; aromatické služby; kadernícke salóny; manikúra; tetovanie; verejné kúpele na účely hygieny; masáže; sprostredkovanie uvedených služieb.

45 - Požičiavanie odevov, oblečenia, šiat; požičiavanie oblekov a večerných šiat; sprostredkovanie uvedených služieb.

(540)

# BENO

(731) Ing. Vladimír Beňo BENO, Mariánske námestie 17, 010 01 Žilina, SK;

(740) Zahatňanská Gabriela, Ing., Žilina, SK;

(210) 1371-2004

(220) 27.4.2004

8 (511) 35, 41, 42

(511) 35 - Zbieranie údajov do počítačových databáz, zoraďovanie údajov v počítačových databázach.

41 - Akademické vzdelávanie; informácie o výchove a vzdelávaní; konferencie, ich organizovanie a vedenie; kongresy, ich organizovanie a vedenie; organizovanie a vedenie kurzov a seminárov; pedagogické informácie, poskytovanie informácií a publikácií on-line; pomoc pri výbere vzdelávania a povolania; praktický právny výcvik a výučba; praktické vzdelávanie študentov práva; vedenie a organizovanie školení; skúšanie a preskúšavanie; zverejňovanie odborných textov bez reklamy; vyučovanie a vzdelávanie, odborné vedomostné súťaže.

42 - Právne služby pro bono pre mimovládne organizácie a občianske združenia; právne služby pre neziskové organizácie; právne poradenstvo; právna pomoc; právny výskum; právne zastupovanie a konzultácie; obnovovanie počítačových databáz.

(540)



(591) ružová, svetloružová, čierna

(731) Centrum praktického vzdelávania právnikov, o. z.,  
Právnická fakulta UK, Šafárikovo námestie 6,  
818 06 Bratislava, SK;

(210) 1375-2004

(220) 27.4.2004

8 (511) 35, 38, 42

(511) 35 - Profesionálne obchodné poradenstvo alebo poradenstvo v oblasti manažmentu týkajúce sa najmä vývoja a uskutočňovania kompenzačných plánov pre zamestnancov a ostatných a tiež automatizovaného výberu a dodávania kompenzácií pre zamestnancov a poskytovania on-line počítačovej databázy týkajúcej sa popisu práce a súvisiacich úrovni kompenzácií pre každý druh práce, zbieranie a zoradovanie údajov do relačných databáz, ktoré sa týkajú popisov práce a príslušných úrovni kompenzácií pre každý popis práce.

38 - Poskytovanie prístupu do relačných databáz, ktoré sa týkajú popisov práce a príslušných úrovni kompenzácií pre každý popis práce.

42 - Obnovovanie relačných databáz, ktoré sa týkajú popisov práce a príslušných úrovni kompenzácií pre každý popis práce.

(540)



(591) biela, bledomodrá, tmavomodrá

(731) HAY ACQUISITION COMPANY I, INC., a Delaware, USA corporation, 2100 Centerville Road, Suite 400, Wilmington, Delaware, US;

(740) Belička Ivan, Ing., Banská Bystrica, SK;

(210) 1380-2004

(220) 28.4.2004

8 (511) 16, 35, 41

(511) 16 - Tlačoviny, knižárske výrobky.

35 - Sprostredkovanie obchodu s tlačovinami a knižárskymi výrobkami, reklamná činnosť, obchodný manažment, sprostredkovanie reklamy, vydávanie reklamných periodických a neperiodických tlačovín (publikácií a časopisov).

41 - Vydávanie obchodných adresárov, vydávanie periodických a neperiodických tlačovín (publikácií a časopisov) s výnimkou reklamných, redakčné služby, a to nakladateľská a vydavateľská činnosť, plánovanie, výber a príprava materiálov (článkov, textov a pod.), a to po obsahovej, jazykovej, štylistickej, technickej stránke.

(540)



(731) KONTAKT/JUVEN, s. r. o., Radničná 4, 010 01 Žilina, SK;

(210) 1399-2004

(220) 29.4.2004

8 (511) 9, 35, 38, 41, 42

(511) 9 - Výpočtová technika všetkého druhu vrátane periférnych zariadení a komunikačných zariadení; telekomunikačná technika všetkého druhu vrátane interface pre spojenie s výpočtovou technikou; počítače - hardvér vrátane počítačových doplnkov; užívateľské počítače, prenosné počítače, mikropočítače, mikroprogramové vybavenie, notebooky a laptopy, polovodiče, mikroprocesory, integrované obvody, súpravy počítačových čipov, základná doska počítača a prídavné dosky, doska na počítačovú grafiku, hardvér pre počítačovú sieť, adaptéry pre počítačovú sieť, prepínače, smerovače a vedľajšie ústredne, počítačové periférie a elektronické zariadenia na použitie s počítačmi, počítačové klávesnice; guľový ovládač, zariadenie počítačovej myši; počítačové vstupné zariadenie, monitory, videopristroje, dosky s plošnými spojmi na video, produkty videosystémov, prístroje a zariadenia na záznam, spracovanie, príjem, reprodukciu, prenos, modifikáciu, komprimovanie a dekomprimovanie, vysielanie, miešanie alebo rozširovanie zvuku, videozáznamov, obrázkov, grafiky a dát, algoritmy na komprimovanie a dekomprimovanie dát, prístroje na skúšanie a kalibrovanie počítačových súčiastok, set-top boxes (časť hardvéru spojeného s televíznym prijímačom, ktorému umožňuje prepojenie s internetom, inými káblovými/digitálnymi zdrojmi a tak fungovať ako počítač), počítačové programy na riadenie siete, počítačové obslužné programy, systémový softvér na prevádzku počítačov, počítačové programy na záznam, spracovanie, príjem, reprodukciu, prenos, modifikáciu, komprimovanie a dekomprimovanie, počítačové programy na vytváranie webových stránok, počítačové programy na prístup a použitie internetu, prístroje na spracovanie informácií, nosiče dát magnetické, magnetické médiá, nosiče dát optické, nosiče zvukových nahrávok, nosiče softvéru, videokaziet, CD disky; kancelárska technika - tlačiarne, telefóny, faxy, kopírovacie stroje, skartovačky, prístroje a nástroje vedecké, prístroje a nástroje navigačné; prístroje a nástroje geodetické a prístroje na bezdrôtovú telegrafiu; fotoelektrické bunky, špeciálne puzdrá na fotografické aparáty, sušičky, leštiace zariadenia na fotografické snímky - pozitívy, fotokomory, lampy do fotokomory, fotolampy do tmavých komôr, fotometre, fotografické filtre, odkvapkávače na fotografické účely, spúšte uzávierok (fotografia ako odbor), stabilizátory na osvetľovacie prístroje, statívy na fotoaparáty, UV filtre na fotografické účely, zväčšovacie prístroje (fotografia ako odbor), prístroje a nástroje na meranie a váženie; prístroje a nástroje signalizačné; prístroje a nástroje na účely záchranné a učebné; prístroje na záznam a reprodukciu hovoreného slova; rozhlasové a televízne prijímače a vysielacie; satelitné prijímače; gramofóny; audiovizuálna technika všetkého druhu; magnetofóny všetkého druhu; dierovacie kancelárske stroje, zariadenia

na spracovanie dát; zapisovacie pokladne a počítačové stroje, prenosné prepojovacie medzičlánky pre hlavné počítače; meracie prístroje a nástroje; meracie prístroje so záznamovými prvkami; merače elektriny a elektrické meracie prístroje; elektrické a elektronické zariadenia na výpočet a odovzdávanie štatistických údajov a informácií, ako aj na dohľad, overovanie a diaľkové ovládanie priemyselných operácií; informačné systémy; elektrotechnické prístroje.

35 - Obchodné transakcie prostredníctvom počítačovej siete, sprostredkovanie internetového obchodu s tovarom, zbieranie údajov do počítačových databáz, zoradovanie údajov v počítačových databázach, sprostredkovanie obchodu s uvedenými výrobkami, sprostredkovateľská činnosť v oblasti obchodu a služieb na obchodné účely, pomoc pri riadení obchodnej činnosti, obchodná administratíva, kancelárske práce, odborné obchodné poradenstvo, obchodné alebo podnikateľské informácie, sprostredkovanie obchodných kontaktov, uskutočňovanie obchodných operácií, kopírovanie alebo rozmnožovanie (reprodukcia) dokumentov, dokladov a pod., on-line reklama na počítačovej komunikačnej sieti, on-line inzercia, vyhľadávanie informácií v počítačových súboroch, prenájom reklamného času vo všetkých komunikačných médiách, poskytovanie obchodných informácií a služieb pomocou internetu, komerčné využitie internetu v oblastiach komerčných internetových médií a vyhľadávacích služieb, vyhľadávanie dát v počítačových súboroch, prezentácia užívateľov na stránkach World Wide Web v počítačovej sieti internet, preklad informácií do počítačovej databázy, nábor zamestnancov, reklama, propagácia, propagačná korešpondencia, propagačný materiál, propagačné publikácie, inzercia, štatistické informácie, spracovanie textov, účtovníctvo, vedenie kartoték v počítači, aktualizovanie reklamných materiálov, analýzy nákladov, príprava a vyhotovenie daňových priznaní, hospodárske (ekonomické) prognózy, marketing, marketingové štúdie, obchodný alebo podnikateľský prieskum, prieskum trhu, prieskum verejnej mienky, dražby, oceňovanie obchodných podnikov, posudzovanie efektívnosti prevádzky a racionalizácia práce, prenájom kancelárskych strojov a prístrojov, predvádzanie tovaru, vzorky tovaru (distribúcia), sprostredkovateľne práce, automatizované spracovanie dát.

38 - Elektronická pošta, posielanie správ, prevádzkovanie počítačových sietí, poskytovanie telekomunikačných pripojení ku globálnej počítačovej sieti, poskytovanie užívateľského prístupu ku globálnej počítačovej sieti, prenájom prístrojov a zariadení na prenos správ a informácií, prenášanie pomocou satelitných družíc, prenášanie telegramov, prenos faxom, prenos správ a obrázkov pomocou počítača, požičiavanie faxov, modemov, telefónov a telekomunikačných zariadení, smerovacie a spojovacie služby pre telekomunikácie, spojenie pomocou sietí optických vlákien, telefonické služby, telegrafická komunikácia, telegrafné služby, počítačová komuniká-

cia, informácie o telekomunikácii, telexové služ-

by, telekonferenčné služby, služby zabezpečujúce audiovizuálnu komunikáciu prostredníctvom informačných a telekomunikačných sietí, napríklad počítačovej siete internet, satelitu, poskytovanie prístupu k internetu, rozširovanie, zverejňovanie a prenos informácií prostredníctvom informačných a telekomunikačných prostriedkov a sietí, satelitov, výmena a šírenie informácií a správ prostredníctvom telekomunikačnej siete, dátové siete, komunikácia pomocou počítačových terminálov, telegrafu, ďalekopisu, telefónu, mobilných telekomunikačných sieťových služieb s využitím drôtového vedenia alebo satelitov alebo mikrovlnného spojenia alebo rádiového spojenia.

41 - Vydavateľská a nakladateľská činnosť, vydávanie kníh a časopisov, vydávanie textov s výnimkou reklamných alebo náborových, vydávanie elektronických kníh a časopisov on-line, elektronické publikovanie (DTP), fotografovanie, prekladateľské služby, poskytovanie on-line elektronických publikácií (bez možnosti stiahnutia).

42 - Tvorba softvéru a programov, programovanie, softvér - návrhy, prevod a konverzia počítačových programov a údajov (okrem fyzickej konverzie), prevod a konverzia údajov a dokumentov z fyzických médií na elektronické médiá, tvorba a údržba počítačových stránok (WEB) pre zákazníkov, hostovanie na počítačových stránkach (WEB), inštalácia počítačových programov, návrh počítačových systémov, programovanie internetových databázových systémov a internetových aplikácií, konštrukcia WWW prezentácií a riešenie WWW serverov, aktualizácia počítačových programov, údržba počítačových programov, prenájom času na prístup do počítačových databáz, zhotovovanie kópií počítačových programov, technické štúdie v oblasti počítačov a programového vybavenia, výskum, vývoj a tvorba systémov pre elektronické obchodovanie a informačných technológií, programovanie internetových databázových systémov a internetových aplikácií, programovanie multimediálnych aplikácií, vytváranie a modelovanie 3D animácií, interaktívnych a grafických programov, počítačové animácie a vizualizácie, grafický dizajn, projektovanie, projektovanie elektrických zariadení, štúdie projektov, inžinierske práce, fotografovanie, porady odborné a technické, poradenská činnosť v oblasti výpočtovej techniky, počítačové navrhovanie tlačovín, počítačová úprava fotografie, zhotovovanie kópií počítačových programov, prevod a konverzia údajov a dokumentov z fyzických médií na elektronické médiá.

#### (540) DATASOFT

(731) DATASOFT SK - Informačné systémy, s. r. o., Ružová dolina 8, 821 09 Bratislava, SK;

(740) Zahatňanská Gabriela, Ing., Žilina, SK;



**(210) 1400-2004**

(220) 29.4.2004

**8 (511) 9, 35, 38, 41, 42**

(511) 9 - Výpočtová technika všetkého druhu vrátane periférnych zariadení a komunikačných zariadení; telekomunikačná technika všetkého druhu vrátane interface pre spojenie s výpočtovou technikou; počítače - hardvér vrátane počítačových doplnkov; užívateľské počítače, prenosné počítače, mikropočítače, mikroprogramové vybavenie, notebooky a laptopy, polovodiče, mikroprocesory, integrované obvody, súpravy počítačových čipov, základná doska počítača a prídavné dosky, doska na počítačovú grafiku, hardvér pre počítačovú sieť, adaptéry pre počítačovú sieť, prepínače, smerovače a vedľajšie ústredne, počítačové periférie a elektronické zariadenia na použitie s počítačmi, počítačové klávesnice; guľový ovládač, zariadenie počítačovej myši, počítačové vstupné zariadenie, monitory, videoprístroje, dosky s plošnými spojmi na video, produkty video-systémov, prístroje a zariadenia na záznam, spracovanie, príjem, reprodukciu, prenos, modifikáciu, komprimovanie a dekomprimovanie, vysielanie, miešanie alebo rozširovanie zvuku, video-záznamov, obrázkov, grafiky a dát, algoritmy na komprimovanie a dekomprimovanie dát, prístroje na skúšanie a kalibrovanie počítačových súčiastok, set-top boxes (časť hardvéru spojeného s televíznym prijímačom, ktorému umožňuje prepojenie s internetom, inými káblovými/digitálnymi zdrojmi a tak fungovať ako počítač), počítačové programy na riadenie siete, počítačové obslužné programy, systémový softvér na prevádzku počítačov, počítačové programy na záznam, spracovanie, príjem, reprodukciu, prenos, modifikáciu, komprimovanie a dekomprimovanie, počítačové programy na vytváranie webových stránok, počítačové programy na prístup a použitie internetu, prístroje na spracovanie informácií, nosiče dát magnetické, magnetické médiá, nosiče dát optické, nosiče zvukových nahrávok, nosiče softvéru, videokaziet, CD disky; kancelárska technika - tlačiarne, telefóny, faxy, kopírovacie stroje, skartovačky, prístroje a nástroje vedecké, prístroje a nástroje navigačné; prístroje a nástroje geodetické a prístroje na bezdrôtovú telegrafiu; fotoelektrické bunky, špeciálne puzdrá na fotografické aparáty, sušičky, leštiace zariadenia na fotografické snímky - pozitívy, fotokomory, lampy do fotokomory, fotolampy do tmavých ko-môr, fotometre, fotografické filtre, odkvapkávače na fotografické účely, spúšte uzáverok (fotografia ako odbor), stabilizátory na osvetľovacie prístroje, statívy na fotoaparáty, UV filtre na fotografické účely, zväčšovacie prístroje (fotografia ako odbor), prístroje a nástroje na meranie a váženie; prístroje a nástroje signalizačné; prístroje a nástroje na účely záchranné a učebné; prístroje na záznam a reprodukciu hovoreného slova; rozhlasové a televízne prijímače a vysielacie; satelitné prijímače; gramofóny; audiovizuálna technika všetkého druhu; magnetofóny všetkého druhu; dierovacie kancelárske stroje, zariadenia na spracovanie dát; zapisovacie pokladne a počítacie

stroje, prenosné prepojovacie medzičlánky pre hlavné počítače; meracie prístroje a nástroje; meracie prístroje so záznamovými prvkami; merače elektriny a elektrické meracie prístroje; elektrické a elektronické zariadenia na výpočet a odovzdávanie štatistických údajov a informácií, ako aj na dohľad, overovanie a diaľkové ovládanie priemyselných operácií; informačné systémy; elektrotechnické prístroje.

35 - Obchodné transakcie prostredníctvom počítačovej siete, sprostredkovanie internetového obchodu s tovarom, zbieranie údajov do počítačových databáz, zoraďovanie údajov v počítačových databázach, sprostredkovanie obchodu s uvedenými výrobkami, sprostredkovateľská činnosť v oblasti obchodu a služieb na obchodné účely, pomoc pri riadení obchodnej činnosti, obchodná administratíva, kancelárske práce, odborné obchodné poradenstvo, obchodné alebo podnikateľské informácie, sprostredkovanie obchodných kontaktov, uskutočňovanie obchodných operácií, kopírovanie alebo rozmnožovanie (reprodukcia) dokumentov, dokladov a pod., on-line reklama na počítačovej komunikačnej sieti, on-line inzercia, vyhľadávanie informácií v počítačových súboroch, prenájom reklamného času vo všetkých komunikačných médiách, poskytovanie obchodných informácií a služieb pomocou internetu, komerčné využitie internetu v oblastiach komerčných internetových médií a vyhľadávacích služieb, vyhľadávanie dát v počítačových súboroch, prezentácia užívateľov na stránkach World Wide Web v počítačovej sieti internet, preklad informácií do počítačovej databázy, nábor zamestnancov, reklama, propagácia, propagačná korešpondencia, propagačný materiál, propagačné publikácie, inzercia, štatistické informácie, spracovanie textov, účtovníctvo, vedenie kartoték v počítači, aktualizovanie reklamných materiálov, analýzy nákladov, príprava a vyhotovenie daňových priznaní, hospodárske (ekonomické) prognózy, marketing, marketingové štúdie, obchodný alebo podnikateľský prieskum, prieskum trhu, prieskum verejnej mienky, dražby, oceňovanie obchodných podnikov, posudzovanie efektívnosti prevádzky a racionalizácia práce, prenájom kancelárskych strojov a prístrojov, predvádzanie tovaru, vzorky tovaru (distribúcia), sprostredkovateľne práce, automatizované spracovanie dát.

38 - Elektronická pošta, posielanie správ, prevádzkovanie počítačových sietí, poskytovanie telekomunikačných pripojení ku globálnej počítačovej sieti, poskytovanie užívateľského prístupu ku globálnej počítačovej sieti, prenájom prístrojov a zariadení na prenos správ a informácií, prenášanie pomocou satelitných družíc, prenášanie telegramov, prenos faxom, prenos správ a obrázkov pomocou počítača, požíčovanie faxov, modemov, telefónov a telekomunikačných zariadení, smerovacie a spojovacie služby pre telekomunikácie, spojenie pomocou sietí optických vlákien, telefonicke služby, telegrafická komunikácia, telegrafné služby, počítačová komunikácia, informácie o telekomunikácii, telexové služby, telekonferenčné služby, služby zabezpečujúce audiovizuálnu komunikáciu prostredníctvom informačných a telekomunikačných sietí, napríklad počítačovej siete internet, satelitu, poskyto-

vane prístupu k internetu, rozširovanie, zverejňovanie a prenos informácií prostredníctvom informačných a telekomunikačných pros-

triedkov a sietí, satelitov, výmena a šírenie informácií a správ prostredníctvom telekomunikačnej siete, dátové siete, komunikácia pomocou počítačových terminálov, telegrafu, ďalekopisu, telefónu, mobilných telekomunikačných sieťových služieb s využitím drôtového vedenia alebo satelitov alebo mikrovlnného spojenia alebo rádiového spojenia.

41 - Vydavateľská a nakladateľská činnosť, vydávanie kníh a časopisov, vydávanie textov s výnimkou reklamných alebo náborových, vydávanie elektronických kníh a časopisov on-line, elektronické publikovanie (DTP), fotografovanie, prekladateľské služby, poskytovanie on-line elektronických publikácií (bez možnosti stiahnutia).

42 - Tvorba softvéru a programov, programovanie, softvér - návrhy, prevod a konverzia počítačových programov a údajov (okrem fyzickej konverzie), prevod a konverzia údajov a dokumentov z fyzických médií na elektronické médiá, tvorba a údržba počítačových stránok (WEB) pre zákazníkov, hostovanie na počítačových stránkach (WEB), inštalácia počítačových programov, návrh počítačových systémov, programovanie internetových databázových systémov a internetových aplikácií, konštrukcia WWW prezentácií a riešenie WWW serverov, aktualizácia počítačových programov, údržba počítačových programov, prenájom času na prístup do počítačových databáz, zhotovovanie kópií počítačových programov, technické štúdie v oblasti počítačov a programového vybavenia, výskum, vývoj a tvorba systémov pre elektronické obchodovanie a informačných technológií, programovanie internetových databázových systémov a internetových aplikácií, programovanie multimedialných aplikácií, vytváranie a modelovanie 3D animácií, interaktívnych a grafických programov, počítačové animácie a vizualizácie, grafický dizajn, projektovanie, projektovanie elektrických zariadení, štúdie projektov, inžinierske práce, fotografovanie, porady odborné a technické, poradenská činnosť v oblasti výpočtovej techniky, počítačové navrhovanie tlačovín, počítačová úprava fotografie, zhotovovanie kópií počítačových programov, prevod a konverzia údajov a dokumentov z fyzických médií na elektronické médiá.

(540)



- (591) čierna, biela, červená  
 (731) DATASOFT SK - Informačné systémy, s. r. o., Ružová dolina 8, 821 09 Bratislava, SK;  
 (740) Zahatňanská Gabriela, Ing., Žilina, SK;

(210) 1444-2004

(220) 30.4.2004

8 (511) 35, 41, 43

- (511) 35 - Maloobchodné služby v oblasti turistickej, horolezeckej, lyžiarskej a paraglajdingovej výstroje a výzbroje.  
 41 - Prevádzkovanie športových zariadení.  
 43 - Hotelierske a reštauračné služby, prevádzkovanie hotelov a penziónov.

(540)



- (591) čierna, fialová, žltá  
 (731) K.B. service & consulting s. r. o., Družstevná 2, 831 04 Bratislava, SK;  
 (740) Dolanská Elena, RNDr., Bratislava, SK;

(210) 1445-2004

(220) 30.4.2004

8 (511) 35, 42

- (511) 35 - Reklama; reklamné agentúry; reklamné a marketingové kampane na internete.  
 42 - Aktualizovanie počítačových programov; hostovanie na počítačových stránkach (webových stránkach); inštalácia počítačových programov; počítačové programovanie; servis počítačových programov; prenájom počítačového softvéru; tvorba softvéru; vytváranie a udržiavanie počítačových stránok (webových stránok) pre zákazníkov; tvorba a údržba webových stránok; hostovanie webových stránok; tvorba a údržba počítačových programov; poradenstvo v oblasti počítačového softvéru a hardvéru.

(540) Dynatech

- (731) Dynatech s. r. o., Mudroňova 57, 811 03 Bratislava, SK;  
 (740) Holakovský Štefan, Ing., Bratislava, SK;

(210) 1446-2004

(220) 30.4.2004

8 (511) 12, 21, 28

- (511) 12 - Automobilové strechy; blatníky; kapoty pre vozidlá; nárazníky pre vozidlá; karosérie automobilov; nárazníky automobilov; karosérie dopravných prostriedkov.  
 21 - Smetné nádoby; nádoby na smeti; nádoby na použitie v domácnosti alebo v kuchyni s výnimkou nádob z drahých kovov; sklené vlákna s výnimkou vlákien na izoláciu a pre textilný priemysel; nite zo sklenených vlákien, nie na použitie v textilnom priemysle.  
 28 - Bazény (ako objekty hry a športu); bazény (športový tovar).

(540)



- (731) PLASTIMA Topolčany, s. r. o., Pod Kalváriou  
28, 955 01 Topolčany, SK;  
(740) Holakovský Štefan, Ing., Bratislava, SK;

(210) 1447-2004

(220) 30.4.2004

8 (511) 35, 41, 44

- (511) 35 - Podnikateľské poradenstvo (s výnimkou činnosti organizačných, ekonomických a účtovných poradcov).  
41 - Lektorská, poradenská činnosť v oblasti bezpečnosti práce, prevádzkovanie fitnesscentra (telesné cvičenia).  
44 - Poskytovanie liečebno-preventívnej zdravotníckej starostlivosti v odbore všeobecnej lekárskej starostlivosti ako praktický lekár pre dospelých, telovýchovné lekárske služby, masáže služby, prevádzkovanie solária a sauny.

(540)



- (591) modrá, zelená  
(731) BIO - FIT, s. r. o., SNP 36, 914 51 Trenčianske Teplice, SK;  
(740) Ďurica Ján, Ing., Považská Bystrica, SK;

(210) 1448-2004

(220) 30.4.2004

8 (511) 35, 41, 42

- (511) 35 - Vedenie ekonomickej agendy obchodných a priemyselných podnikov v oblasti účtovníctva, mzdovej a personálnej oblasti.  
41 - Organizovanie a vedenie vzdelávacích seminárov, konferencií, školení, prednášok, kurzov a vydávanie publikácií v oblasti vedenia ekonomickej agendy a riadenia obchodných a priemyselných podnikov; prenájom prístrojov používaných v súvislosti so vzdelávacími činnosťami, ako sú videorekordéry, projektory a pod.  
42 - Vývoj, poskytovanie užívateľských práv, inštalácia, spúšťanie, aktualizácia a servis počítačových programov a systémov na automatizované spracovanie dát pri riadení obchodných a priemyselných podnikov; prenájom počítačovej techniky a počítačových programov.

(540)



- (591) modrá  
(731) PSW, a. s., Areál ZTS 924, 018 41 Dubnica nad Váhom, SK;  
(740) Ďurica Ján, Ing., Považská Bystrica, SK;

(210) 1449-2004

(220) 30.4.2004

8 (511) 42

- (511) 42 - Vývoj, poskytovanie užívateľských práv, inštalácia, spúšťanie, aktualizácia a servis počíta-

čových programov a systémov na automatizované spracovanie dát pri riadení obchodných a priemyselných podnikov; prenájom počítačovej techniky a počítačových programov.

(540)



- (591) žltá, odtiene žltej  
(731) PSW, a. s., Areál ZTS 924, 018 41 Dubnica nad Váhom, SK;  
(740) Ďurica Ján, Ing., Považská Bystrica, SK;

(210) 1462-2004

(220) 30.4.2004

8 (511) 32

- (511) 32 - Nealkoholické nápoje.

(540) REDUCER

- (731) Ducko Ivan, Ing., Sibírska 7, 831 02 Bratislava, SK;  
(740) Litváková Edita, Ing., Bratislava, SK;

(210) 1477-2004

(220) 30.4.2004

8 (511) 35, 37, 42

- (511) 35 - Reklamná činnosť.  
37 - Budovanie inžinierskych stavieb, bytových a občianskych stavieb.  
42 - Projektová činnosť v investičnej výstavbe - odbor architektúra.

(540)



- (731) TOR, spol. s r.o., Starohájka 3, 851 03 Bratislava, SK;  
(740) Voleková Eva, Dipl. Ing., Bratislava, SK;

(210) 1478-2004

(220) 30.4.2004

8 (511) 2, 35, 37

- (511) 2 - Nátery a náterové hmoty, laky okrem izolačných, farby, farbivá, emaily, riedidlá a spojivá na farby a laky, zahusťovače farieb, pigmenty, alumíniové farby, anilínové farby, azbestové farby, bieloby ako farbivá a farby, čerň ako farbivá a farby, tlačiarne farby, farby na kožu, ohňovzdorné farby, farby na keramiky, farby na obuv, glejové farby, hliníkový prášok na farbenie, indigo ako farbivo, keramické farby, moridlá, pozlátko, vodové náterové farby, základné náterové farby, baktericídne náterové farby, značkovacie farby pre zvieratá, farbivá, moridlá a laky na drevo, fixatívy na vodové farby, prípravky na konzervovanie dreva, prípravky proti hrdzi, nátery na strešné krytiny, ochranné prípravky na kovy, sklársky tmel, náterový tmel.  
35 - Sprostredkovanie obchodu s tovarom, predovšetkým s uvedeným tovarom, vínom a nápojmi, maloobchodné služby v oblasti uvedených

tovarov, reklama, on-line reklama na počítačovej komunikačnej sieti, vydávanie a aktualizovanie reklamných alebo náborových materiálov, vylepovanie plagátov, prieskum trhu, prieskum vzťahov s verejnosťou, zásielkové reklamné služby, prenájom kancelárskych strojov, zariadení, predajných automatov, organizovanie výstav na obchodné a reklamné účely, podpora predaja pre tretie osoby, poradenstvo a pomoc pri riadení obchodných aktivít, odborné obchodné poradenstvo, obchodné alebo podnikateľské informácie, sprostredkovanie uvedených služieb.

37 - Interiérové a exteriérové maľovanie a natieranie, lakovanie, glazovanie, štukovanie, sadrovanie, stierkovanie, tapetovanie, chemické čistenie, čistenie exteriérov budov, čistenie okien, stavebné informácie, izolovanie stavieb, murovanie, murárstvo, montovanie lešení, protihrdzová úprava, maľovanie a opravy reklamných tabúl, montáž, údržba a opravy strojov, predovšetkým v stavebníctve, sprostredkovanie uvedených služieb.

**(540) ANTIKOROZ**

(731) Rafaj Jozef, Ing., Košeca 477, 018 64 Košeca, SK;  
(740) Porubčan Róbert, Ing., Ivanka pri Dunaji, SK;

**(210) 1480-2004**

(220) 30.4.2004

**8 (511) 32, 33, 43**

(511) 32 - Nealkoholické nápoje, vody ako nápoje, minerálne vody, šumivé vody, stolové vody, mušty, nekvasený hroznový mušt, nealkoholické výťažky z ovocia, ovocné šťavy, zeleninové šťavy, nealkoholické aperitívy, nealkoholický koktail, citronády, prípravky na výrobu likérov, prípravky na výrobu minerálnych vôd, prípravky na výrobu nápojov, prášky, pastilky alebo tablety na prípravu šumivých nápojov, príchuť na výrobu nápojov, sirupy na výrobu nápojov, sóda, sýtená voda, izotonické nápoje, pivo, šerbetky ako nápoje.

33 - Alkoholické nápoje s výnimkou piva, vínovica, brandy, digestívy, likéry, pálenky, liehovina, medovina, alkoholické nápoje obsahujúce ovocie, alkoholické výťažky z ovocia, víno.

43 - Služby barov, reštaurácie, jedálne, závodné jedálne, kaviarne, bufety, rýchle občerstvenie, príprava a dodávka jedál na objednávku do domu, samoobslužné reštaurácie, hotelierske služby, poskytovanie prechodného ubytovania, rezervácia hotelov, penziónov, sprostredkovanie uvedených služieb.

**(540) FOKOLA**

(731) Mgr. Igor Matovič - region PRESS, Čajkovského č. 30, 917 08 Trnava, SK;  
(740) Porubčan Róbert, Ing., Ivanka pri Dunaji, SK;

**(210) 1481-2004**

(220) 30.4.2004

**8 (511) 32, 33, 43**

(511) 32 - Nealkoholické nápoje, vody ako nápoje, minerálne vody, šumivé vody, stolové vody, mušty, nekvasený hroznový mušt, nealkoholické výťažky z ovocia, ovocné šťavy, zeleninové šťavy, nealkoholické aperitívy, nealkoholický koktail, citronády, prípravky na výrobu likérov, prípravky na výrobu minerálnych vôd, prípravky na výrobu

nápojov, prášky, pastilky alebo tablety na prípravu šumivých nápojov, príchuť na výrobu nápojov, sirupy na výrobu nápojov, sóda, sýtená voda, izotonické nápoje, pivo, šerbetky ako nápoje.

33 - Alkoholické nápoje s výnimkou piva, vínovica, brandy, digestívy, likéry, pálenky, liehovina, medovina, alkoholické nápoje obsahujúce ovocie, alkoholické výťažky z ovocia, víno.

43 - Služby barov, reštaurácie, jedálne, závodné jedálne, kaviarne, bufety, rýchle občerstvenie, príprava a dodávka jedál na objednávku do domu, samoobslužné reštaurácie, hotelierske služby, poskytovanie prechodného ubytovania, rezervácia hotelov, penziónov, sprostredkovanie uvedených služieb.

**(540) FOCOLA**

(731) Mgr. Igor Matovič - region PRESS, Čajkovského č. 30, 917 08 Trnava, SK;  
(740) Porubčan Róbert, Ing., Ivanka pri Dunaji, SK;

**(210) 1482-2004**

(220) 30.4.2004

**8 (511) 30, 32, 33**

(511) 30 - Čokoládové nápoje, kakaové nápoje, kávové nápoje, čaj, nápoje na báze čaju, zmrzlina, príchuť do nápojov, nie éterické oleje, kávovinové náhradky, káva, kávové príchuť, prírodný alebo umelý ľad.

32 - Nealkoholické nápoje, vody ako nápoje, minerálne vody, šumivé vody, stolové vody, mušty, nekvasený hroznový mušt, nealkoholické výťažky z ovocia, ovocné šťavy, zeleninové šťavy, nealkoholický aperitív, nealkoholický koktail, citronády, prípravky na výrobu likérov, prípravky na výrobu minerálnych vôd, prípravky na výrobu nápojov, prášky, pastilky alebo tablety na prípravu šumivých nápojov, príchuť na výrobu nápojov, sirupy na výrobu nápojov, sóda, sýtená voda, izotonické nápoje, pivo, šerbetky ako nápoje.

33 - Alkoholické nápoje s výnimkou piva, vínovica, brandy, digestívy, likéry, pálenky, liehoviny, medovina, alkoholické nápoje obsahujúce ovocie, alkoholické výťažky z ovocia, víno.

**(540) OLYMP**

(731) Euro Cola, s. r. o., Paulínska 20, 917 01 Trnava, SK;  
(740) Porubčan Róbert, Ing., Ivanka pri Dunaji, SK;

**(210) 1484-2004**

(220) 30.4.2004

**8 (511) 31, 32, 33, 35, 43**

(511) 31 - Čerstvé hrozno, čerstvé ovocie, čerstvá zelenina, sadenice, vinič ako rastlina, semená, rastliny a kvety, nespracované poľnohospodárske záhradkárské a lesné produkty a obilniny nezahrnuté v iných triedach.

32 - Nealkoholické nápoje, nápoje z nealkoholických štiav, nealkoholický aperitív, nealkoholický koktail, citronády, nekvasený hroznový mušt, minerálne vody ako nápoje, prípravky na výrobu nápojov, prípravky na výrobu minerálnych vôd, nealkoholické výťažky z ovocia, prášky na prípravu šumivých nápojov, príchuť na výrobu nápojov, sirupy na výrobu nápojov, stolové vody, pivo, sladina.

33 - Víno, vodnár (víno), alkoholické výťažky z ovocia, alkoholický hroznový mušt, alkoholické

ké nápoje s výnimkou piva, alkoholové extrakty, brandy, vínovica, destilované nápoje, liehoviny, digestívy, likéry a pálenky, medovina.

35 - Sprostredkovanie obchodu s tovarom, predovšetkým s uvedeným tovarom, vínom a nápojmi, maloobchodné služby v oblasti uvedených tovarov, reklama, on-line reklama na počítačovej komunikačnej sieti, vydávanie a aktualizovanie reklamných alebo náborových materiálov, vylepovanie plagátov, prieskum trhu, prieskum vzťahov s verejnosťou, zásielkové reklamné služby, prenájom kancelárskych strojov, zariadení, predajných automatov, organizovanie výstav na obchodné a reklamné účely, podpora predaja pre tretie osoby, poradenstvo a pomoc pri riadení obchodných aktivít, odborné obchodné poradenstvo, obchodné alebo podnikateľské informácie, sprostredkovanie uvedených služieb.

43 - Vínné pivnice ako reštaurácie alebo bary, služby barov, reštaurácie, jedálne, závodné jedálne, kaviarne, bufety, rýchle občerstvenie, príprava a dodávka jedál na objednávku do domu, samoobslužné reštaurácie, hotelierske služby, poskytovanie prechodného ubytovania, prevádzkovanie hotelového ubytovania, rezervácia hotelov, penziónov, sprostredkovanie uvedených služieb.

#### (540) SLOWIN

(731) SLOWIN Bratislava, spol. s r. o., Pri Šajbách 12, 831 06 Bratislava, SK;

(740) Porubčan Róbert, Ing., Ivanka pri Dunaji, SK;

#### (210) 1485-2004

(220) 30.4.2004

#### 8 (511) 35, 39, 43

(511) 35 - Reklama, reklamné činnosti, on-line reklama na počítačovej komunikačnej sieti, vydávanie a aktualizovanie reklamných alebo náborových materiálov, vylepovanie plagátov, prieskum trhu, prieskum vzťahov s verejnosťou, personálne poradenstvo, písanie na stroji, zásielkové reklamné služby, rozširovanie reklamných oznamov, rozširovanie reklamných materiálov zákazníkom (letáky, prospekty, tlačivá, vzorky), predovšetkým rozširovanie reklamných materiálov do poštových schránok, sekretárske služby, zbieranie a zoraďovanie údajov do počítačových databáz, vedenie kartoték v počítači, vyhľadávanie informácií v počítačových súboroch, prenájom kancelárskych strojov, zariadení, kopírovacích strojov, predajných automatov, kopírovanie alebo rozmnožovanie dokumentov, organizovanie výstav na obchodné a reklamné účely, účtovníctvo, podpora predaja pre tretie osoby, poradenstvo a pomoc pri riadení obchodných aktivít, odborné obchodné poradenstvo, obchodné alebo podnikateľské informácie, sprostredkovanie uvedených služieb, sprostredkovanie obchodu s tovarom.

39 - Služby cestovnej a turistickej kancelárie mimo rezervácie hotelového ubytovania, doručovacie služby, doručovanie novín a časopisov, doručovanie tovaru, balíkov, dovoz, prepravné služby, automobilová, autobusová, lodná, osobná doprava, vzdušná, železničná doprava, informácie o doprave a preprave, prenájom garáží, rezervácia dopravy, organizovanie exkurzií, ciest a výletov, poskytovanie pomoci pri doprave, rezervácia miestieniek, služby v doprave a v preprave, spre-

vádzanie turistov, prenájom lodí, vozidiel

a iných dopravných prostriedkov, turistické prehliadky, služby pri zaobstarávaní víz, služby poskytované výletnými loďami, sprostredkovanie uvedených služieb.

43 - Služby cestovnej kancelárie spojené s ubytovaním, hotelierske služby, poskytovanie prechodného ubytovania, prevádzkovanie hotelového ubytovania, rezervácia hotelov, penziónov, zaobstarávanie ubytovania a stravovania v hoteloch, penziónoch, turistických a prázdninových táboroch, ubytovniach, na farmách, v sanatóriách a rekreačných zariadeniach, kaviarne, služby barov, reštaurácie, jedálne, závodné jedálne, kaviarne, bufety, rýchle občerstvenie, príprava a dodávka jedál na objednávku do domu, samoobslužné reštaurácie, sprostredkovanie uvedených služieb.

#### (540) PRIMATOUR

(731) Viskupič Martin, Ing., Hlboká 15, 917 01 Trnava, SK;

(740) Porubčan Róbert, Ing., Ivanka pri Dunaji, SK;

#### (210) 1487-2004

(220) 30.4.2004

#### 8 (511) 7, 9, 11, 37

(511) 7 - Kompresory, kompresory do chladiacich zariadení, kondenzačné zariadenia, čerpadlá, pumpy ako stoje, čerpadlá ako časti strojov, motorov, čerpadlá pre vykurovacie zariadenia, čistiace stroje, dúchadlá, filtre ako časti strojov alebo motorov, filtrovacie stroje, odsávacie stroje na priemyselné účely, regulátory ako časti strojov, separátory, odľučovače, ventilátory motorov a hnacích stojov, kávové mlynčeky s výnimkou ručných, elektrické kuchynské stroje patriace do tejto triedy, miešacie stroje, mlyny ako stroje, elektrické nože a nožničky, odstopkovačky ako stroje, elektrické otváratele na konzervy, elektrické kuchynské roboty, sekáče ako mäso ako stroje, elektromechanické stroje na výrobu nápojov, strúhadlá na zeleninu ako stroje, elektrické šľahače, umývačky riadu.

9 - Elektrické regulátory, riadiace panely, termomery s výnimkou lekárskeho, termostaty, automatické časové spínače, diaľkové ovládače, elektrické drôty, káble, svorky, spojky, hasiace prístroje, meracie prístroje, odbočnice, rozvodné panely, počítače a ich periférne zariadenia, softvér, požiarne hlásiče, snímače, elektronické zabezpečovacie systémy a zariadenia, prístroje na rozbor vzduchu, prístroje na prenos alebo reprodukciu zvuku, obrazu alebo dát.

11 - Chladiace prístroje, zariadenia, stroje a nástroje, chladiarne, chladničky, mrazničky, chladiarenské pulty a boxy, klimatizačné filtre, klimatizačné zariadenia, ohrievadlá, ohrievače, osvetľovacie prístroje a zariadenia, radiátory na kúrenie, prístroje a zariadenia na sušenie, teplovzdušné zariadenia, ventilátory, vetracie zariadenia, zariadenia na úpravu vody, vyhrievacie telesá, vykurovacie zariadenia, zariadenia na osvetlenie vzduchu, vzduchové sterilizátory, stroje a prístroje na čistenie vzduchu.

37 - Montážne a opravárske služby, inštalácia, montáž, opravy, údržba chladiarenských, klima-

tizačných, ventilačných zariadení, strojov a prí-

strojov, montáž, opravy, údržba kúrenia, vykurovacích zariadení, inštalácia, montáž, opravy, údržba zariadení pre gastronómiu, stavebné činnosti, sprostredkovanie uvedených služieb.

(540)



(731) M.F. TEAM spol. s r. o., Tematínska 2, 851 05 Bratislava, SK;

(740) Porubčan Róbert, Ing., Ivanka pri Dunaji, SK;

(210) 1491-2004

(220) 3.5.2004

8 (511) 35, 38, 41

(511) 35 - Televízna reklama; prenájom reklamnej plochy; prieskum trhu, prieskum verejnej mienky; uverejňovanie a rozširovanie reklamných materiálov. 38 - Televízne vysielanie prostredníctvom káblovej televízie, televízne vysielanie všetkých druhov programov; rozhlasové vysielanie; vysielanie káblovej televízie; služby spojené s prenosom signálu satelitom, prenos signálu satelitom; spravodajské služby.

41 - Výroba televíznych programov, výroba zábavných televíznych programov o filmových novinkách a zákulisí sveta filmu, o hudobných novinkách, o módnych novinkách; výroba nemoderovaných a moderovaných publicistických, spravodajských a vzdelávacích programov; organizovanie zábavných, kultúrnych, športových a vzdelávacích podujatí; služby filmových a nahrávacích štúdií; zverejňovanie textov okrem reklamných; vydávanie textov s výnimkou reklamných alebo náborových; prenájom audionahrávk; televízna zábava; výchovno-zábavné klubové služby; informácie o výchove a vzdelávaní; informácie o možnostiach rozptýlenia; informácie o možnostiach zábavy; organizovanie a vedenie živých vystúpení; záznam zo živých predstavení; reportérské služby; poradenské služby, týkajúce sa uvedených služieb.

(540)



(591) biela, červená, hnedá, šedá, čierna

(731) C. E. N., s. r. o., Župné námestie 3, 811 03 Bratislava, SK;

(740) Holoubková Mária, Ing., Bratislava, SK;

(210) 1495-2004

(220) 3.5.2004

8 (511) 3, 5

(511) 3 - Pracie prípravky, čistiace prípravky pre domácnosť, čistiace prípravky na dlážky, čistiace prípravky na koberce a textil, čistiace prípravky na nábytok, čistiace prípravky na WC, čistiace prípravky na sklo, avivážne prípravky, bieliace prípravky, odfarbovacie prípravky, prípravky na umývanie riadu, leštiace prípravky na nábytok, leštiace prípravky na dlážky a iné leštiace prípravky, mydlá, arómy, voňavkárské výrobky. 5 - Prípravky na osvieženie vzduchu, dezinfekčné prípravky.

(540) FAMILY MORGAN

(731) family MORGAN s. r. o., DOS Karviná, Univerzitní náměstí 1935/1, 733 01 Karviná-Fryštát, CZ;

(740) Guniš Jaroslav, Mgr., Bratislava, SK;

(210) 1496-2004

(220) 3.5.2004

8 (511) 29

(511) 29 - Mäso, výrobky z mäsa, mäsové výt'azky, tlačienky, mäsové polotovary.

(540)



(591) červenohnedá, žltá, hnedá, biela

(731) TAURIS, a. s., Potravinárska 6, 979 01 Rimavská Sobota, SK;

(740) Guniš Jaroslav, Mgr., Bratislava, SK;

(210) 1497-2004

(220) 3.5.2004

8 (511) 29

(511) 29 - Mäso, výrobky z mäsa, mäsové výt'azky, mäsové nátierky, mäsové polotovary, šunka.

(540)



(591) hnedá, žltá, čierna, zelená

(731) TAURIS, a. s., Potravinárska 6, 979 01 Rimavská Sobota, SK;

(740) Guniš Jaroslav, Mgr., Bratislava, SK;

**(210) 1498-2004**

(220) 3.5.2004

**8 (511) 29**

(511) 29 - Mäso, výrobky z mäsa, mäsové výťažky, mäsové nátierky, slanina, masť, mäsové polotovary.

**(540)**

(591) červená, šedá, žltá, čierna, hnedá

(731) TAURIS, a. s., Potravinárska 6, 979 01 Rimavská Sobota, SK;

(740) Guniš Jaroslav, Mgr., Bratislava, SK;

**(210) 1499-2004**

(220) 3.5.2004

**8 (511) 29**

(511) 29 - Mäso, výrobky z mäsa, mäsové výťažky, mäsové nátierky, slanina, masť, mäsové polotovary.

**(540)**

(591) šedá, žltá, čierna, hnedá

(731) TAURIS, a. s., Potravinárska 6, 979 01 Rimavská Sobota, SK;

(740) Guniš Jaroslav, Mgr., Bratislava, SK;

**(210) 1513-2004**

(220) 3.5.2004

**8 (511) 36, 39**

(511) 36 - Sprostredkovanie kúpy, predaja a prenájmu nehnuteľností.

39 - Prenájom motorových vozidiel.

**(540) Amity real**

(731) Lucia Stachová - AMITY REAL, Čiližská 18, 821 07 Bratislava, SK;

**(210) 1514-2004**

(220) 3.5.2004

**8 (511) 39**

(511) 39 - Organizovanie a služby spojené s prepravou turistov s cieľom prezrieť si mesto.

**(540)**

(591) biela, červená, žltá, čierna

(731) Martin Polakovič - MATO, Francisciho 2, 811 08 Bratislava, SK;

**(210) 1515-2004**

(220) 4.5.2004

**8 (511) 3**

(511) 3 - Nelekárske toaletné prípravky; kozmetické prípravky a prípravky na skrášľovanie; kozmetické krémy a pleťové mlieka; hydratačné krémy; vlasové vody a gély, mydlá; pracie prostriedky; prípravky obsahujúce mydlo a prípravky na bielenie na osobné použitie; prípravky na holenie; depilačné prípravky; depilačné vosky.

**(540) VEET. Pocit, ktorý trvá**

(731) RECKITT &amp; COLMAN (OVERSEAS) Limited, Dansom Lane, Hull, HU8 7DS, GB;

(740) Obertáš Július, Ing., Bratislava, SK;

**(210) 1516-2004**

(220) 4.5.2004

**8 (511) 3**

(511) 3 - Kúpeľ (kozmetické prípravky do-), krémy (kozmetické), mydlá, opaľovacie prípravky (kozmetické), pleť (kozmetické prípravky určené na starostlivosť o pleť), šampóny, kozmetické prípravky.

**(540) 4 U**

(731) IKKA, s. r. o., Anny Lackovej Zory 524, 038 21 Mošovce, SK;

**(210) 1517-2004**

(220) 4.5.2004

**8 (511) 23, 24, 25**

(511) 23 - Bavlnené nite a priadze, ľanové nite a priadze, tkaná bavlna.

24 - Závěsy textilné, tkaniny, látky na textilné využitie, zástavy s výnimkou papierových, obliečky na matrace, utierky, obrúsky (textilné), zástavovina, damask, posteľná bielizeň, povlaky na matrace, posteľné pokrývky a prikrývky, plachty, povlaky na vankúše, obliečky na vankúše, flanel, prikrývky, ľanové tkaniny, lôžkoviny, stolové textilie, utierky na riad, bavlnené textilie, kartún, obliečky na podušky, prikrývky na stôl s výnimkou papierových.

25 - Zástery, nohavice, detské textilné plienky, šatky, šály, vesty, čiapky, pracovné plášte, župany, šaty, košele, saká, bundy, pyžamá, sukne, kombinézy, konfekcia, vrchné ošatenie, plášte.

**(540)**

(591) čierna, biela, zelená, žltá

(731) Levitex, a.s., Ku Bratke 5, 934 01 Levice, SK;

**(210) 1518-2004**

(220) 4.5.2004

**8 (511) 23, 24, 25**

(511) 23 - Bavlnené nite a priadze, ľanové nite a priadze, tkaná bavlna.

24 - Závěsy textilné, tkaniny, látky na textilné využitie, zástavy s výnimkou papierových, obliečky na matrace, utierky, obrúsky (textilné), zástavovina, damask, posteľná bielizeň, povlaky na matrace, posteľné pokrývky a prikrývky, plachty, povlaky na vankúše, obliečky na vankúše, flanel, prikrývky, ľanové tkaniny, lôžkoviny, stolové textilie, utierky na riad, bavlnené textilie, kartón, obliečky na podušky, prikrývky na stôl s výnimkou papierových, krep, obrusy s výnimkou papierových.

25 - Zástery, nohavice, detské textilné plienky, šatky, šály, vesty, čiapky, pracovné plášte, župan, šaty, košeľe, saká, bundy, pyžamá, sukne, kombinézy, konfekcia, vrchné ošatenie, plášte.

(540)



(591) čierna, biela, zelená, žltá

(731) Levitex, a.s., Ku Bratiske 5, 934 01 Levice, SK;

(210) 1519-2004

(220) 4.5.2004

8 (511) 3, 5, 25

(511) 3 - Prípravky pracie a bieliace, čistiacie, leštiace, odmasťovacie, mydlo, výrobky kozmetické, najmä krémy, telové mlieka, výrobky voňavkárské, najmä parfumy, toaletné vody, éterické oleje, vodičky a farby na vlasy, zubné pasty, ústne vody a prášky na zuby, osobné a ústne dezodoranty, vlasové prípravky.

5 - Výrobky veterinárske, hygienické, výrobky dietetické pre deti a chorých, výrobky chemické na lekárske účely, multivitamínové prípravky a nápoje na liečebné účely, potravinové doplnky na liečebné účely, podporné dietetické prostriedky, náplasti, obväzový materiál, prostriedky dezinfekčné, na ničenie rastlinných a živočíšnych škodcov, antiparazitné látky.

25 - Odevy, obuv, šľapky, plavky, spodná bielizeň.

(540)



(731) PHARMA UNITED INC., 255 Keele St., Toronto, Ontario, M6P-2K1, CA;

(740) Mešková Viera, Ing., Bratislava, SK;

(210) 1520-2004

(220) 4.5.2004

8 (511) 2, 14, 16, 20, 26, 28, 30, 31, 33, 35, 40, 41

(511) 2 - Farby, fermeže, laky, ochranné prostriedky proti hrdzi a poškodeniu dreva, moridlá, prírodné živice v surovom stave, kovy vo forme fólií

a práškov pre maliarov, dekoratérov, tlačiarov a umelcov.

14 - Drahé kovy a ich zliatiny, výrobky z drahých kovov alebo výrobky pokovované drahými kovmi, ktoré nie sú zahrnuté v iných triedach, šperky, bižutéria, drahokamy, hodinárske výrobky a iné chronometrie.

16 - Papier, kartón, lepenka a výrobky z týchto materiálov, ktoré nie sú zahrnuté v iných triedach, tlačoviny, knižárske výrobky, fotografie, papiernický tovar, lepidlá na papier a na použitie v domácnosti, potreby pre umelcov, maliarske štetce, písacie stroje a kancelárske potreby, okrem nábytku, vzdelávacie a učebné potreby, okrem prístrojov, obalové materiály z plastických hmôt, ktoré nie sú zahrnuté v iných triedach.

20 - Nábytok, zrkadlá, rámy na obrazy, výrobky nezaraďené do inej triedy z dreva, korku, trstiny, prútia, rohoviny, kosti, slonovinej kosti, veľrybích kostíc, mušlí, korytnačiny, jantáru, perle, sépiolitu a náhradiek týchto materiálov alebo náhradiek z plastov.

26 - Čipky a výšivky, stužky a šnúrky, gombíky a háčiky a očká, špendlíky a ihly, umelé kvety.

28 - Hry a hračky, telocvičné a športové potreby, ktoré potreby nie sú zahrnuté v iných triedach, ozdoby na vianočný stromček.

30 - Káva, čaj, kakao, cukor, ryža, maniok, ságo, kávové náhradky, múka a výrobky z obilia, chlieb, pekárské a cukrárske výrobky, zmrzlina, med, melasový sirup, soľ, horčica, ocot, omáčky ako chuťové prísady, korenie, ľad.

31 - Pivo, minerálne a sytené vody a iné nealkoholické nápoje, ovocné nápoje a ovocné šťavy, sirupy a iné prípravky na výrobu nápojov.

33 - Alkoholické nápoje s výnimkou piva.

35 - Reklamná činnosť, obchodný manažment/riadenie, obchodná správa, administratívne práce.

40 - Spracovanie a úprava materiálov a zaobchádzanie s nimi.

41 - Vzdelávanie, zabezpečovanie výcviku kurzov a školení, zábava, športová a kultúrna činnosť.

(540) **Panta Rhei**

(731) Bödök Ladislav, Kúpeľná 2, 932 01 Veľký Meder, SK;

(210) 1521-2004

(220) 6.5.2004

(310) 2348702

(320) 12.11.2003

(330) US

8 (511) 5

(511) 5 - Farmaceutické a veterinárske prípravky a substancie.

(540) **VUSTEDRA**

(731) Pfizer Products Inc., Eastern Point Road, Groton, Connecticut 06340, US;

(740) Bušová Eva, JUDr., Bratislava, SK;

(210) 1522-2004

(220) 6.5.2004

8 (511) 9



(511) 9 - Prístroje na nahrávanie, prenos a reprodukciu zvuku alebo obrazu, magnetické nosiče údajov, akustické disky, zariadenia na spracovanie údajov a počítače, prístroje a nástroje fotografické a kinematografické.

(540)

*Café del Mar*

(731) RAMON GUIRAL BROTO, Lepanto, Edificio El Cano, San Antonio Portmany 07800 IBIZA (Balears), ES;

(740) Bušová Eva, JUDr., Bratislava, SK;

(210) 1523-2004

(220) 6.5.2004

8 (511) 3, 5, 16

(511) 3 - Kozmetické prípravky každého druhu, mydlá, šampóny, výrobky voňavkárské, čistiace prípravky. 5 - Prípravky na osvieženie vzduchu.

16 - Papierové obrúsky, papierové vreckovky, toaletný papier.

(540) CALELLA

(731) Fejes Tibor, Ing., Tulipánová 60, 979 01 Rimavská Sobota, SK;

(210) 1524-2004

(220) 6.5.2004

8 (511) 35, 36, 37, 39, 40

(511) 35 - Kopírovanie alebo rozmnožovanie dokumentov, dokladov obchodné alebo podnikateľské informácie; marketingové štúdie; reklama; reklamné materiály (rozširovanie zákazníkom) letáky, prospekty, tlačivá.

36 - Konateľstvo, jednatelstvo; kancelárie zaoberajúce sa inkasovaním pohľadávok; vyberanie nájomného; nájomné domy (vedenie); prenájom bytov; prenájom nehnuteľností; správa nehnuteľností; správcovstvo.

37 - Kotly (čistenie, opravy); stavebné stroje a zariadenia (prenájom); stavebný dozor.

39 - Energia (distribúcia).

40 - Výroba energie.

(540)

**BYTKOMFORT**  
Energetický, bytový a objektový manažment s.r.o.

(591) čierna, červená

(731) BYTKOMFORT, s. r. o., SNP č. 9, 940 60 Nové Zámky, SK;

(210) 1525-2004

(220) 6.5.2004

8 (511) 35

(511) 35 - Marketingové štúdie; predvádzanie (služby modeliek) na reklamné účely a podporu predaja; prenájom reklamného času vo všetkých komunikačných médiách; prenájom reklamných priesto-

rov; reklama; reklamná agentúra; reklamné materiály (rozširovanie); reklamné plochy (prenájom);

rozširovanie reklamných alebo inzertných oznamov; rozširovanie reklamných materiálov zákazníkom (letáky, prospekty, tlačivá, vzorky); organizovanie komerčných alebo reklamných výstav a veľtrhov.

(540) LEXXUS production, spol. s r. o.

(731) LEXXUS production, spol. s r. o., Rázusovo nábrežie 6, 811 02 Bratislava, SK;

(210) 1526-2004

(220) 6.5.2004

8 (511) 35

(511) 35 - Predvádzanie (služby modeliek) na reklamné účely a podporu predaja, reklama, reklamná agentúra.

(540) TVÁR ROKA

(731) LEXXUS production, spol. s r. o., Rázusovo nábrežie 6, 811 02 Bratislava, SK;

(210) 1527-2004

(220) 6.5.2004

8 (511) 29

(511) 29 - Mlieko, syr, mliečne výrobky.

(540)



(591) červená, biela, žltá, modrá

(731) MILEX NOVÉ MESTO NAD VÁHOM, a. s., Piešťanská 31, 915 53 Nové Mesto nad Váhom, SK;

(740) Stavrovský Peter, JUDr., Bratislava, SK;

(210) 1528-2004

(220) 6.5.2004

(310) 78/354875

(320) 21.1.2004

(330) US

8 (511) 5

(511) 5 - Farmaceutické prípravky na ľudské použitie.

(540) ARENCIA

(731) Bristol-Myers Squibb Company a Delaware Corporation, 345 Park Avenue, New York, New York 10154, US;

(740) Brichtová Tatiana, JUDr., Bratislava, SK;

(210) 1530-2004

(220) 7.5.2004

8 (511) 9, 16, 35, 41

(511) 9 - Nosiče informácií, najmä so záznamom obrazu a zvuku; dáta, databázy a iné informačné produkty na magnetických nosičoch a v elektronických, dátových, informačných a telekomunikačných sieťach; multimedálne aplikácie, najmä

elektronické časopisy, elektronické periodiká a knihy v elektronickej podobe; softvér pre počítače.

16 - Tlačoviny všetkých druhov, periodická a neperiodická tlač, najmä časopisy, noviny, knihy, prospekty, plagáty, fotografie, pohľadnice, korešpondenčné lístky, listový papier, kalendáre; knižárske výrobky; propagačné materiály a predmety z papiera a plastických hmôt patriace do triedy 16, najmä brožúry, letáky, obtačky; obalo-vý materiál z papiera a plastických hmôt patriaci do triedy 16; tlačiarne typy a štočky; ozdobné predmety z papiera patriace do triedy 16.

35 - Reklamná, inzertná a propagačná činnosť; informačné kancelárie komerčné; informačné služby v oblasti propagácie, inzercie a marketingu; prieskum trhu a marketing; obchodné zastúpenie tuzemských a zahraničných firiem; obchodné a podnikateľské informácie; poradenské služby v obchode; usporadúvanie reklamných a obchodných výstav a predvádzacích akcií tovarov a služieb; rozširovanie vzoriek na reklamné účely; obchodné služby v odbore polygrafie; vydávanie reklamných materiálov; rozmnožovacie služby; sprostredkovanie uvedených služieb; sprostredkovanie v oblasti obchodu s tovarmi.

41 - Nakladateľská a vydavateľská činnosť v odbore zábavných, odborných, spravodajských a vzdelávacích tlačovín, publikácií, správ a informácií, zvukových, textových a audiovizuálnych nosičov vrátane multimediálnych aplikácií; produkčná a agentúrna činnosť v oblasti zábavy, výchovy a kultúry; usporadúvanie zábavných súťaží, záujmových klubov a spoločenských akcií; usporadúvanie spoločenských módnych prehliadok; informačné, konzultačné, obstarávateľské a sprostredkovateľské služby v odbore nakladateľskej a vydavateľskej činnosti a produkčnej a agentúrnej činnosti v oblasti zábavy, kultúry a výchovy.

## (540) ŠTĚSTÍ A NESNÁZE

(731) EUROPRESS, k. s., Viktora Huga 6, 150 00 Praha 5, CZ;

(740) Hojčuš Peter, Ing., Bratislava, SK;

(210) 1534-2004

(220) 7.5.2004

8 (511) 9, 35, 38, 41

(511) 9 - Autorádiá, optické čítače, diaľkové ovládače, diapozitívy, diaprojektory, kompaktné disky, optické disky, exponované filmy, kreslené filmy, strihacie zariadenia na filmy, fotoaparáty, gramofónové platne, gramofóny, hracie automaty, hracie automaty uvádzané do činnosti vhođením mince, hracie skrinky uvádzané do chodu vhođením mince, hracie zariadenia fungujúce po pripojení na televízne prijímače, hudobné automaty uvádzané do činnosti vhođením mince, gramofónové ihly, kamery, kamery kinematografické, kopírovacie zariadenia a stroje (fotografické, elektrostatické alebo termické), magnetické dekodéry, magnetické médiá, magnetické pásky, magnetofóny, magnetoskopy, megafóny, meniče

diskov do počítačov, mikrofóny, mikroprocesory, modemy, monitory, monitorovacie programy, myši (lokátory), nosiče tmavých platní (fotografia), magnetické nosiče údajov, nahrané operačné

programy, optické nosiče údajov, pásky na zvukové nahrávanie, periférne zariadenia počítačov, počítacie stroje, počítače, počítačové klávesnice, počítačové pamäte, počítačové programy, počítačový softvér, premietacie stroje, premietacie prístroje na diapozitívy, gramofónové prenosky, prijímače (rádio- a video-), programy obsluhujúce počítače, rádiá, rádiotelefonné zariadenia, registračné pokladnice, reproduktory, amplióny, satelity na vedecké účely, telefonné slúchadlá, telefonné prístroje, telegrafické zariadenia, tlačiarne k počítačom, videokazety, zábavné zariadenia prispôbené na fungovanie len spolu s TV prijímačmi, zosilňovače, zariadenia na prenášanie zvuku, zvukové nahrávacie zariadenia, zvukové nahrávky (disky), nosiče zvukových nahrávok, zvukové nahrávky (pásky), zvukové prehrávacie zariadenia, prehrávače.

35 - Agentúry reklamné, poradenstvo v obchodnej činnosti, organizovanie výstav (komerčných alebo reklamných), podpora predaja pre tretie osoby, prenájom reklamných materiálov, reklama, reklamné agentúry, reklamné texty (uverejňovanie), rozširovanie reklamných alebo inzertných oznamov, rozširovanie reklamných materiálov zákazníkom (letáky, prospekty, tlačivá, vzorky), televízna reklama, vydávanie a aktualizovanie reklamných materiálov, vydávanie reklamných alebo náborových textov, zasielanie reklamných materiálov zákazníkom.

38 - Rozhlasové vysielanie, televízne vysielanie, vysielanie káblovej televízie, tlačové kancelárie, prenos správ a obrazových informácií pomocou počítača, počítačová komunikácia, posielanie správ, telefonické služby, výzvy (rádiom, telefónom alebo inými elektronickými komunikačnými prostriedkami), služby poskytované elektronickými tabuľami (telekomunikačné služby).

41 - Informácie o možnostiach rekreácie, informácie o možnostiach zábavy, informácie o výchove a vzdelaní, výroba rozhlasových a televíznych programov, vydávanie kníh.

(540)



(591) čierna, červená

(731) SiTY MEDIA, s. r. o., Popradská 7, 821 06 Bratislava, SK;

(210) 1536-2004

(220) 7.5.2004

8 (511) 9, 42

(511) 9 - Počítačové softvéry, databázové programy.

42 - Počítačové programovanie, tvorba a aktualizovanie softvéru.

**(540) ServCalc**

- (731) IBG International Battery Group, s. r. o., Boženy Nemcovej 1, 986 01 Fiľakovo, SK;  
 (740) Holoubková Mária, Ing., Bratislava, SK;

**(210) 1537-2004**

(220) 7.5.2004

**8 (511) 2, 14, 16, 20, 24, 26, 28, 30, 31, 33, 35, 40, 41**

(511) 2 - Farby, fermeže, laky, ochranné prostriedky proti hrdzi a poškodeniu dreva, moridlá, prírodné živice v surovom stave, kovy vo forme fólií a práškov pre maliarov, dekoratérov, tlačiarov a umelcov.

14 - Drahé kovy a ich zliatiny, výrobky z drahých kovov alebo výrobky pokované drahými kovmi, ktoré nie sú zahrnuté v iných triedach, šperky, bižutéria, drahokamy, hodinárske výrobky a iné chronometrie.

16 - Papier, kartón, lepenka a výrobky z týchto materiálov, ktoré nie sú zahrnuté v iných triedach, tlačoviny, knihárske výrobky, fotografie, papiernický tovar, lepidlá na papier a na použitie v domácnosti, potreby pre umelcov, maliarske štetce, písacie stroje a kancelárske potreby, okrem nábytku, vzdelávacie a učebné potreby, okrem prístrojov, obalové materiály z plastických hmôt, ktoré nie sú zahrnuté v iných triedach.

20 - Nábytok, zrkadlá, rámy na obrazy, výrobky nezaradené do inej triedy z dreva, korku, trstiny, prútia, rohoviny, kostí, slonovinovej kosti, veľrybích kostíc, mušlí, korytnačiny, jantáru, perlete, sepiolitu a náhradiek týchto materiálov alebo náhradiek z plastov.

24 - Textilie a textilné výrobky, ktoré nie sú zahrnuté v iných triedach.

26 - Čipky a výšivky, stužky a šnúrky, gombíky a háčiky a očka, špendlíky a ihly, umelé kvety.

28 - Hry a hračky, telocvičné a športové potreby, ktoré nie sú zahrnuté v iných triedach, ozdoby na vianočný stromček.

30 - Káva, čaj, kakao, cukor, ryža, maniok, ságo, kávové náhradky, múka a výrobky z obilja, chlieb, pekárske a cukrárske výrobky, zmrzlina, med, melasový sirup, soľ, horčica, ocot, omáčky ako chuťové prísady, korenie, ľad.

31 - Pivo, minerálne a sytené vody a iné nealkoholické nápoje, ovocné nápoje a ovocné šťavy, sirupy a iné prípravky na výrobu nápojov.

33 - Alkoholické nápoje s výnimkou piva.

35 - Reklamná činnosť, obchodný manažment/riadenie, obchodná správa, administratívne práce.

40 - Spracovanie a úprava materiálov a zaobchádzanie s nimi.

41 - Vzdelávanie, zabezpečovanie výcviku kurzov a školení, zábava, športová a kultúrna činnosť.

**(540) Panta Rei**

- (731) Bődök Ladislav, Kúpeľná 2, 932 01 Veľký Meder, SK;

**(210) 1538-2004**

(220) 7.5.2004

**8 (511) 35, 36, 43**

(511) 35 - Organizovanie komerčných alebo reklamných výstav a veľtrhov; organizovanie výstav na obchodné a reklamné účely; organizovanie vý-

stav na komerčné alebo reklamné účely; rozširovanie reklamných materiálov zákazníkom (letáky, prospekty, tlačivá, vzorky); vydávanie a aktualizovanie reklamných materiálov; prenájom reklamných plôch.

36 - Prenájom kancelárskych priestorov; prenájom nehnuteľností.

43 - Prevádzkovanie ubytovania.

**(540)**

(591) zelená, čierna

(731) INCHEBA, a. s., Viedenská cesta č. 3-7, 851 01 Bratislava, SK;

**(210) 1540-2004**

(220) 7.5.2004

**8 (511) 42**

(511) 42 - Certifikačná činnosť manažérskych systémov.

**(540)**

(591) zelená

(731) APA CERT SLOVAKIA, spol. s r. o., A. Hlinku 55/57, 921 01 Piešťany, SK;

**(210) 1542-2004**

(220) 7.5.2004

**8 (511) 35, 41**

(511) 35 - Reklama.

41 - Organizovanie športových podujatí; prevádzkovanie športových zariadení.

**(540)****BIELA STOPA**

(731) TJ Biela Stopa, ul. Dolná 83/34, 967 01 Kremnica, SK;

**(210) 1543-2004**

(220) 7.5.2004

**8 (511) 30**

(511) 30 - Čokoláda, čokoládové výrobky a cukrovinky, predovšetkým tabuľkové čokolády, čokoládové bombóny, cukríky.

**(540) SWEETSMILE**

(731) Lidl Stiftung & Co. KG, Stiftsbergstraße 1, 74167 Neckarsulm, DE;

(740) Čechvalová Dagmar, Bratislava, SK;

**(210) 1544-2004**

(220) 7.5.2004

**8 (511) 30**

(511) 30 - Pečivo a cukrovinky, predovšetkým keksy, vafle, oblátky, čokoládové oblátky.

**(540) TASTINO**

(731) Lidl Stiftung & Co. KG, Stiftsbergstraße 1, 74167 Neckarsulm, DE;

(740) Čechvalová Dagmar, Bratislava, SK;

(210) 1545-2004

(220) 7.5.2004

**8 (511) 30**

(511) 30 - Káva, kávové náhradky, kakao.

**(540) CONQUESTINA**

(731) Lidl Stiftung & Co. KG, Stiftsbergstraße 1, 74167 Neckarsulm, DE;

(740) Čechvalová Dagmar, Bratislava, SK;

(210) 1546-2004

(220) 7.5.2004

**8 (511) 29, 30**

(511) 29 - Mäso, hydina a ryby; konzervovaná, sušená a varená zelenina; hotové jedlá obsahujúce uvedené tovary; všetky uvedené tovary tiež hlbokozmrazené.

30 - Pirohy; pizza; uvedené tovary tiež hlbokozmrazené; zmrzliny.

**(540) TRISAN**

(731) Lidl Stiftung & Co. KG, Stiftsbergstraße 1, 74167 Neckarsulm, DE;

(740) Čechvalová Dagmar, Bratislava, SK;

(210) 1547-2004

(220) 7.5.2004

**8 (511) 29**

(511) 29 - Hotové jedlá patriace do triedy 29; párky a párky v konzervách.

**(540) PIKOK**

(731) Lidl Stiftung & Co. KG, Stiftsbergstraße 1, 74167 Neckarsulm, DE;

(740) Chmelíková Jana, RNDr., Bratislava, SK;

(210) 1548-2004

(220) 7.5.2004

**8 (511) 30**

(511) 30 - Čokoláda, čokoládové výrobky a cukrovinky, predovšetkým tabličkové čokolády, čokoládové bombóny, cukríky.

**(540) SWEETKIDS**

(731) Lidl Stiftung & Co. KG, Stiftsbergstraße 1, 74167 Neckarsulm, DE;

(740) Chmelíková Jana, RNDr., Bratislava, SK;

(210) 1549-2004

(220) 7.5.2004

**8 (511) 30**

(511) 30 - Káva, kávové náhradky, kakao.

**(540) SUNGA**

(731) Lidl Stiftung & Co. KG, Stiftsbergstraße 1, 74167 Neckarsulm, DE;

(740) Chmelíková Jana, RNDr., Bratislava, SK;

(210) 1550-2004

(220) 7.5.2004

**8 (511) 30**

(511) 30 - Čokoláda, čokoládové výrobky a cukrovinky, predovšetkým tabličkové čokolády, čokoládové bombóny, cukríky.

**(540) SWEETHOME**

(731) Lidl Stiftung & Co. KG, Stiftsbergstraße 1, 74167 Neckarsulm, DE;

(740) Čechvalová Dagmar, Bratislava, SK;

(210) 1551-2004

(220) 7.5.2004

**8 (511) 30**

(511) 30 - Čokoláda, čokoládové výrobky a cukrovinky, predovšetkým tabličkové čokolády, čokoládové bombóny, cukríky.

**(540) SWEETBERG**

(731) Lidl Stiftung & Co. KG, Stiftsbergstraße 1, 74167 Neckarsulm, DE;

(740) Chmelíková Jana, RNDr., Bratislava, SK;

(210) 1552-2004

(220) 7.5.2004

**8 (511) 32**

(511) 32 - Nealkoholické nápoje, predovšetkým džúsy; sirupy na prípravu nápojov.

**(540) SAGUARO**

(731) Lidl Stiftung & Co. KG, Stiftsbergstraße 1, 74167 Neckarsulm, DE;

(740) Čechvalová Dagmar, Bratislava, SK;

(210) 1553-2004

(220) 7.5.2004

**8 (511) 30**

(511) 30 - Pečivo a cukrovinky, predovšetkým keksy, vafle, oblátky, čokoládové oblátky.

**(540) WAFFLO BILL**

(731) Lidl Stiftung & Co. KG, Stiftsbergstraße 1, 74167 Neckarsulm, DE;

(740) Makeľová Katarína, Mgr., Bratislava, SK;

(210) 1554-2004

(220) 7.5.2004

**8 (511) 29, 30**

(511) 29 - Mäso, hydina a ryby; konzervovaná, sušená a varená zelenina; hotové jedlá obsahujúce uvedené tovary; všetky uvedené tovary tiež hlbokozmrazené.

30 - Pirohy; pizza; uvedené tovary tiež hlbokozmrazené; zmrzliny.

**(540) NAUTICA**

(731) Lidl Stiftung & Co. KG, Stiftsbergstraße 1, 74167 Neckarsulm, DE;

(740) Makeľová Katarína, Mgr., Bratislava, SK;

(210) 1555-2004

(220) 7.5.2004

**8 (511) 30**

(511) 30 - Čokoláda, čokoládové výrobky a cukrovinky, predovšetkým tabličkové čokolády, čokoládové bonbóny, cukríky.

**(540) SWEETBON**

(731) Lidl Stiftung & Co. KG, Stiftsbergstraße 1, 74167 Neckarsulm, DE;

(740) Makeľová Katarína, Mgr., Bratislava, SK;

**(210) 1556-2004**

(220) 7.5.2004

**8 (511) 3**

(511) 3 - Detergenty a čistiace prípravky, predovšetkým pracie prášky, prášky a mlieka na umývanie, tekuté prípravky na umývanie riadu, viacúčelové činidlá; prípravky na čistenie toaliet, predovšetkým v pevnej forme a vo forme spreja; spreje pre miestnosti.

**(540) CLEFFEKT**

(731) Lidl Stiftung & Co. KG, Stiftsbergstraße 1, 74167 Neckarsulm, DE;

(740) Čechvalová Dagmar, Bratislava, SK;

**(210) 1557-2004**

(220) 7.5.2004

**8 (511) 32**

(511) 32 - Pivá; minerálne a sytené vody a ostatné nealkoholické nápoje, ovocné nápoje a ovocné šťavy; sirupy a ostatné prípravky na výrobu nápojov.

**(540) DEEP**

(731) Lidl Stiftung & Co. KG, Stiftsbergstraße 1, 74167 Neckarsulm, DE;

(740) Čechvalová Dagmar, Bratislava, SK;

**(210) 1558-2004**

(220) 7.5.2004

**8 (511) 29**

(511) 29 - Hotové jedlá patriace do triedy 29; párky a párky v konzervách.

**(540) DEVITO**

(731) Lidl Stiftung & Co. KG, Stiftsbergstraße 1, 74167 Neckarsulm, DE;

(740) Čechvalová Dagmar, Bratislava, SK;

**(210) 1559-2004**

(220) 7.5.2004

**8 (511) 30**

(511) 30 - Čokoláda, čokoládové výrobky a cukrovinky, predovšetkým tabuľkové čokolády, čokoládové bonbóny, cukríky.

**(540) EL SQUISITO**

(731) Lidl Stiftung & Co. KG, Stiftsbergstraße 1, 74167 Neckarsulm, DE;

(740) Čechvalová Dagmar, Bratislava, SK;

**(210) 1560-2004**

(220) 7.5.2004

**8 (511) 5, 6, 16, 21**

(511) 5 - Hygienické potreby pre ženy, predovšetkým menštruačné vložky.

6 - Hliníková fólia.

16 - Tovary vyrobené z papiera, predovšetkým papier pre domácnosť, vrecká na odpadky, transparentné fólie, toaletný papier.

21 - Handry na čistenie, predovšetkým handry na umývanie, prachovky, handry na dlážky.

**(540) FROTTO**

(731) Lidl Stiftung & Co. KG, Stiftsbergstraße 1, 74167 Neckarsulm, DE;

(740) Čechvalová Dagmar, Bratislava, SK;

**(210) 1561-2004**

(220) 7.5.2004

**8 (511) 30**

(511) 30 - Hotové jedlá patriace do triedy 30; predovšetkým cestovinové jedlá; polievky a prípravky na prípravu polievok; omáčky.

**(540) HOTTY**

(731) Lidl Stiftung & Co. KG, Stiftsbergstraße 1, 74167 Neckarsulm, DE;

(740) Čechvalová Dagmar, Bratislava, SK;

**(210) 1562-2004**

(220) 7.5.2004

**8 (511) 29, 30**

(511) 29 - Mäso, hydina a ryby; konzervovaná, sušená a varená zelenina; hotové jedlá obsahujúce uvedené tovary; všetky uvedené tovary tiež hlbokozmrazené.

30 - Pirohy; pizza; uvedené tovary tiež hlbokozmrazené; zmrzliny.

**(540) ICEFIELD**

(731) Lidl Stiftung & Co. KG, Stiftsbergstraße 1, 74167 Neckarsulm, DE;

(740) Čechvalová Dagmar, Bratislava, SK;

**(210) 1563-2004**

(220) 7.5.2004

**8 (511) 3**

(511) 30 - Detergenty a čistiace prípravky, predovšetkým pracie prášky, prášky a mlieka na umývanie, tekuté prípravky na umývanie riadu, viacúčelové čistiace činidlá; prípravky na čistenie toaliet, predovšetkým v pevnej forme a vo forme spreja; spreje pre miestnosti.

**(540) POWERSHINE**

(731) Lidl Stiftung & Co. KG, Stiftsbergstraße 1, 74167 Neckarsulm, DE;

(740) Čechvalová Dagmar, Bratislava, SK;

**(210) 1564-2004**

(220) 7.5.2004

**8 (511) 5, 29, 30, 32**

(511) 5 - Dietetické nápoje upravené na lekárske účely; mliečne fragmenty na farmaceutické účely; laktóza; mliečny tuk; mlieko obohatené bielkovinami; sladové mliečne nápoje na lekárske účely; sušené mlieko.

29 - Mlieko; mliečne výrobky najmä, jogurty, smotana, šľahačka, kefír, maslo, tvaroh, syry, tofu, mliečne nápoje, ochutené mlieko, kyslomliečne nápoje, tvarohové dezerty, smotanové dezerty, kondenzované mlieko a smotana, mlieko v prášku, práškové omáčky a polievky obsahujúce

mlieko alebo syr, kazeín ako potrava, kumys, srvátka; mrazené ovocie; ovocná dreň; syridlo.

30 - Mliečne čokoládové nápoje; mliečne kakao-  
vé nápoje; mliečne kávové nápoje; pudinky; zmr-  
zlíny a mrazené krémy, najmä mliečne a smota-  
nové.

32 - Nealkoholické nápoje; nealkoholické šťavy;  
ovocné šťavy; nealkoholické ovocné výťažky;  
paradajková šťava; zeleninové šťavy; vody, naj-  
mä minerálne, stolové, sýtené, sódy; citronády;

mušty; prípravky na výrobu nápojov; príchuť na  
výrobu nápojov; sirupy na výrobu nápojov; pivo;  
srvátkové nápoje; mandľové mlieko; arašidové  
mlieko; izotonické nápoje; šerbety.

(540)

*Zdravo*

(731) SOLE Slovakia, a. s., Pri starej prachámi 14, 831 04  
Bratislava, SK;

(740) Brichtová Tatiana, JUDr., Bratislava, SK;

(210) 1566-2004

(220) 7.5.2004

8 (511) 5, 29, 30

(511) 5 - Dietetické nápoje upravené na lekárske účely;  
mliečne fragmenty na farmaceutické účely; lak-  
tóza; mliečny tuk; mlieko obohatené bielkovina-  
mi; sladové mliečne nápoje na lekárske účely;  
sušené mlieko.

29 - Mlieko; mliečne výrobky, najmä jogurty,  
smotana, šľahačka, kefír, maslo, tvaroh, syry, to-  
fu, mliečne nápoje, ochutené mlieko, kyslom-  
liečne nápoje, tvarohové dezerty, smotanové de-  
zerty, kondenzované mlieko a smotana, mlieko  
v prášku, práškové omáčky a polievky obsahujú-  
ce mlieko alebo syr, kazeín ako potrava, kumys,  
srvátka; mrazené ovocie; ovocná dreň; syridlo.

30 - Mliečne čokoládové nápoje; mliečne kakao-  
vé nápoje; mliečne kávové nápoje; pudinky; zmr-  
zlíny a mrazené krémy, najmä mliečne a smota-  
nové.

(540) MILÁČIK

(731) SOLE Slovakia, a. s., Pri starej prachámi 14, 831 04  
Bratislava, SK;

(740) Brichtová Tatiana, JUDr., Bratislava, SK;

(210) 1568-2004

(220) 7.5.2004

8 (511) 5, 29, 30

(511) 5 - Dietetické nápoje upravené na lekárske účely;  
mliečne fragmenty na farmaceutické účely; lak-  
tóza; mliečny tuk; mlieko obohatené bielkovina-  
mi; sladové mliečne nápoje na lekárske účely;  
sušené mlieko.

29 - Mlieko; mliečne výrobky, najmä jogurty,  
smotana, šľahačka, kefír, maslo, tvaroh, syry, to-  
fu, mliečne nápoje, ochutené mlieko, kyslom-  
liečne nápoje, tvarohové dezerty, smotanové de-  
zerty, kondenzované mlieko a smotana, mlieko  
v prášku, práškové omáčky a polievky obsahujú-  
ce mlieko alebo syr, kazeín ako potrava, kumys,  
srvátka; mrazené ovocie; ovocná dreň; syridlo.

30 - Mliečne čokoládové nápoje; mliečne kakao-  
vé nápoje; mliečne kávové nápoje; pudinky; zmr-  
zlíny a mrazené krémy, najmä mliečne a smota-  
nové.

(540) KOMI

(731) SOLE Slovakia, a. s., Pri starej prachámi 14, 831 04  
Bratislava, SK;

(740) Brichtová Tatiana, JUDr., Bratislava, SK;

(210) 1569-2004

(220) 7.5.2004

8 (511) 5, 29, 30

(511) 5 - Dietetické nápoje upravené na lekárske účely;  
mliečne fragmenty na farmaceutické účely; lak-  
tóza; mliečny tuk; mlieko obohatené bielkovina-  
mi; sladové mliečne nápoje na lekárske účely;  
sušené mlieko.

29 - Mlieko; mliečne výrobky, najmä jogurty,  
smotana, šľahačka, kefír, maslo, tvaroh, syry, to-  
fu, mliečne nápoje, ochutené mlieko, kyslom-  
liečne nápoje, tvarohové dezerty, smotanové de-  
zerty, kondenzované mlieko a smotana, mlieko  
v prášku, práškové omáčky a polievky obsahujú-  
ce mlieko alebo syr, kazeín ako potrava, kumys,  
srvátka; mrazené ovocie; ovocná dreň; syridlo.

30 - Mliečne čokoládové nápoje; mliečne kakao-  
vé nápoje; mliečne kávové nápoje; pudinky; zmr-  
zlíny a mrazené krémy, najmä mliečne a smota-  
nové.

(540) ČOKOMI

(731) SOLE Slovakia, a. s., Pri starej prachámi 14, 831 04  
Bratislava, SK;

(740) Brichtová Tatiana, JUDr., Bratislava, SK;

(210) 1571-2004

(220) 10.5.2004

8 (511) 30, 32

(511) 30 - Čaj, nápoje na báze čaju, čokoláda, čokolá-  
dové nápoje, kakao, kakaové nápoje, káva, káva  
nepražená, kávové nápoje, kávové príchuťi, ká-  
vovinové náhradky, zmrzlina, omáčky ako chu-  
ťové prísady, korenie.

32 - Nealkoholické nápoje, ovocné nápoje, ovoc-  
né šťavy, zeleninové šťavy, minerálne a sýtené  
vody, sirupy a iné prípravky na výrobu nápojov.

(540) FÉNIX

(731) LUNACO, s. r. o., Vajanského 80, 984 01 Luče-  
nec, SK;

(740) Litváková Edita, Ing., Bratislava, SK;

(210) 1572-2004

(220) 10.5.2004

8 (511) 16, 32, 34

(511) 16 - Tlačoviny, periodické a neperiodické publi-  
kácie vrátane ich príloh a mimoriadnych vydaní,  
časopisy, noviny, magazíny, katalógy, knihy, fo-  
tografie, kalendáre, obaly na spisy, plagáty, pro-  
spekty, zoznamy, obalové materiály z papiera  
a plastických hmôt.

32 - Pivo, minerálne a sýtené vody a iné nealko-  
holické nápoje, ovocné nápoje, ovocné šťavy, si-  
rupy a iné prípravky na výrobu nápojov.

34 - Absorpčný papier do fajok; zväzky cigareto-  
vých papierikov; byliny na fajčenie; cigaretové  
filtre, cigaretové násadce a cigaretové nasadky  
s výnimkou násadcov a násadiet z drahých ko-  
vov; cigaretové náustky; cigaretový papier; ciga-  
rety; vreckové strojčky na krútenie cigariet; ci-  
garety obsahujúce cigaretové náhradky s výnim-  
kou cigariet na lekárske účely; cigary; čistič na  
fajky; držiaky na zápalky s výnimkou držiakov  
z drahých kovov; fajky; cigaretové filtre; kazety

a tabatierky na cigarety a cigary s výnimkou ka-  
ziet a tabatierok z drahých kovov; krátke cigary;  
kresadlá; náustky na cigaretové špičky; orezáva-  
če na cigaretové špičky (kutery); popolníky s vý-  
nimkou popolníkov z drahých kovov; stojany na  
fajky; škatuľka na cigary udržiavajúca vlhkosť; šnu-  
pavý tabak; cigaretové špičky; tabak; dózy na ta-  
bak s výnimkou dóz z drahých kovov; vrecúška  
na tabak; zápalkové škatuľky s výnimkou škatu-  
liek z drahých kovov; zápalky; zapalovače pre  
fajčiarov; zásobníky s plynom do zapalovačov;  
žuvací tabak.

**(540) HARLEY AMERICAN BLEND**

(731) EUROTABACCO, spol. s r. o., Mostná 6, 821 07  
Bratislava, SK;

(740) Litváková Edita, Ing., Bratislava, SK;

**(210) 1573-2004**

(220) 10.5.2004

**8 (511) 29, 30, 31, 32, 33, 34, 39**

(511) 29 - Mäso, ryby, hydina a zverina a výrobky  
z nich obsiahnuté v triede 29, mäsové výťažky;  
konzervované, sušené a tepelne spracované ovo-  
cie a zelenina, konzervované výrobky z mäsa,  
rýb, hydiny a zveriny, konzervované potraviny,  
rôsoly, džemy, marmelády, ovocné a zeleninové  
zaváraniny, ovocné a zeleninové pretlaky; ovc-  
né a zeleninové pyré, nálevy na šaláty, vajcia,  
mlieko a mliečne výrobky, mliečne nápoje; jedlé  
oleje a tuky.

30 - Káva, čaj, kakao, čokoláda, cukor, ryža, ma-  
niok, ságo, kávové náhradky, múka a výrobky  
z obilnín, sója a výrobky zo sóje obsiahnuté v trie-  
de 30, chlieb, pečárske a cukrárske výrobky, ces-  
toviny, sušienky, sucháre, koláče, jemné pečivo,  
cukrovinky, cukríky, med, melasový sirup, kvas-  
nice, prášky do pečiva, aromatické prípravky do  
potravín, soľ, horčica, ocot, omáčky ako chuťové  
prísady, chuťové prísady, kečup, korenie, ľad,  
kukurica a výrobky z kukurice obsiahnuté  
v triede 30, koreniny, koreninová paprika, kore-  
ninové zmesi, čokoládové, kakaové a kávové ná-  
poje.

31 - Poľnohospodárske, záhradkárské a lesné  
produkty a obilniny v nespracovanom stave; živé  
zvieratá; čerstvé ovocie a zelenina; semená, rast-  
liny a kvety; potrava pre zvieratá, slad.

32 - Pivo; minerálne a sýtené vody a iné nealko-  
holické nápoje; ovocné nápoje a ovocné šťavy,  
sirupy a iné prípravky na výrobu nápojov.

33 - Alkoholické nápoje s výnimkou piva, vína  
všetkých druhov.

34 - Tabak, tabakové náhradky, výrobky z tabaku  
a tabakových náhradiek, potreby pre fajčiarov,  
zápalky.

39 - Distribúcia tovarov, balenie a skladovanie  
tovaru.

**(540) NEIT**

(731) KON - RAD, spol. s r. o., Česká 15, 831 03 Bra-  
tislava, SK;

(740) Litváková Edita, Ing., Bratislava, SK;

**(210) 1574-2004**

(220) 10.5.2004

**8 (511) 29, 30, 31, 32, 33, 34, 39**

(511) 29 - Mäso, ryby, hydina a zverina a výrobky  
z nich obsiahnuté v triede 29, mäsové výťažky;  
konzervované, sušené a tepelne spracované ovo-  
cie a zelenina, konzervované výrobky z mäsa,  
rýb, hydiny a zveriny, konzervované potraviny,  
rôsoly, džemy, marmelády, ovocné a zeleninové  
zaváraniny, ovocné a zeleninové pretlaky; ovc-  
né a zeleninové pyré, nálevy na šaláty, vajcia,  
mlieko a mliečne výrobky, mliečne nápoje; jedlé  
oleje a tuky.

30 - Káva, čaj, kakao, čokoláda, cukor, ryža, ma-  
niok, ságo, kávové náhradky, múka a výrobky  
z obilnín, sója a výrobky zo sóje obsiahnuté v trie-  
de 30, chlieb, pečárske a cukrárske výrobky, ces-  
toviny, sušienky, sucháre, koláče, jemné pečivo,  
cukrovinky, cukríky, med, melasový sirup, kvas-  
nice, prášky do pečiva, aromatické prípravky do  
potravín, soľ, horčica, ocot, omáčky ako chuťové  
prísady, chuťové prísady, kečup, korenie, ľad,  
kukurica a výrobky z kukurice obsiahnuté  
v triede 30, koreniny, koreninová paprika, kore-  
ninové zmesi, čokoládové, kakaové a kávové ná-  
poje.

31 - Poľnohospodárske, záhradkárské a lesné  
produkty a obilniny v nespracovanom stave; živé  
zvieratá; čerstvé ovocie a zelenina; semená, rast-  
liny a kvety; potrava pre zvieratá, slad.

32 - Pivo; minerálne a sýtené vody a iné nealko-  
holické nápoje; ovocné nápoje a ovocné šťavy,  
sirupy a iné prípravky na výrobu nápojov.

33 - Alkoholické nápoje s výnimkou piva, vína  
všetkých druhov.

34 - Tabak, tabakové náhradky, výrobky z tabaku  
a tabakových náhradiek, potreby pre fajčiarov,  
zápalky.

39 - Distribúcia tovarov, balenie a skladovanie  
tovaru.

**(540)**



(591) zelená, modrá

(731) KON - RAD, spol. s r. o., Česká 15, 831 03 Bra-  
tislava, SK;

(740) Litváková Edita, Ing., Bratislava, SK;

**(210) 1576-2004**

(220) 10.5.2004  
**8 (511) 29, 30, 32**

- (511) 29 - Mlieko, mliečne výrobky, syry, džemy, marmelády, sušené, mrazené, kandizované a zavárané ovocie.  
 30 - Pekárenské výrobky, trvanlivé pečivo sladké aj slané, jemné pečivo, cukrárenské výrobky, náplne, krémy a polevy, cukrovinky, výrobky z obilnín, cereálne výrobky, kakao, čokoláda, nápoje kakaové, kávové a čokoládové, zmrzlina, mrazené krémy.  
 32 - Nealkoholické nápoje, minerálne vody, ovocné a zeleninové šťavy, džúsy, nápojové zmesi a prášky.

**(540)**



- (591) modrá, biela  
 (731) Opavia - LU, a. s., Vinohradská 2828/151, 130 00 Praha 3, CZ;  
 (740) Kováčik Štefan, Ing., Bratislava, SK;

**(210) 1578-2004**  
 (220) 10.5.2004  
**8 (511) 29, 30**

- (511) 29 - Mlieko; syry a mliečne výrobky.  
 30 - Mliečne dezerty.

**(540) DOBRÝ NOC**

- (731) BONGRAIN S.A., 42 rue Rieussec, 78220 VIROFLAY, FR;  
 (740) Holoubková Mária, Ing., Bratislava, SK;

**(210) 1589-2004**  
 (220) 11.5.2004  
**8 (511) 9, 16, 35, 37, 38, 40, 41, 42**

- (511) 9 - Prístroje a nástroje vedecké, navigačné, zeme-meračské, fotografické, optické, signalizačné, kontrolné a prístroje a nástroje na meranie a váženie; magnetické nosiče údajov, záznamové disky; zariadenia na spracovanie údajov a počítače; počítačový hardvér; audiovizuálna technika na výučbu; čipy; číslícové súradnicové zapisovače; diaľkomery, zameriavacie zariadenia; magnetické a kompaktné disky; faxy; geodetické nástroje; pamäťové a mikroprocesorové karty v počítačoch; magnetické páskové jednotky do počítačov; mechanizmus na vkladanie počítačových diskov; meniče diskov do počítačov; mikroprocesory; modemy; elektrické monitorovacie prístroje; monitory - počítačový hardvér; monitorovacie počítačové programy; navigačné nástroje; magnetické nosiče údajov; optické nosiče údajov; periférne zariadenia počítačov; programy na počítačové hry; tlačiarne k počítačom; počítačové klávesnice; počítačové pamäte; nahrané počítačové programy; počítačové programy stiahnuté z telekomunikačnej siete; notebooky; podložky pod myš; podpera zápästia pri práci s počítačom; procesory ako centrálné procesorové jednotky; procesory ako základné jednotky samočinného

počítača; počítačový softvér; presné meracie prístroje; rozhrania pre počítače; zariadenia na vnútorné spojenie; skenery; textové procesory - zariadenia na úpravu a spracovanie textu; zabezpečovacie zariadenia; aktívne sieťové prvky; káblkové rozvody; fotografické prístroje a zariadenia; fotografické clony; diapozitívy; fotoaparáty; sušičky a leštiace zariadenia na fotografické snímky; fotokomory, prístroje a nástroje na vedenie, distribúciu, transformáciu, akumuláciu, reguláciu alebo kontrolu elektrického prúdu.  
 16 - Fotografie vrátane propagačných fotografií; fotomontáže.

35 - Automatizované spracovanie dát; poraden-ské a konzultačné služby v oblasti obchodu s informačnými technológiami a elektronickými zariadeniami na spracovanie dát ekonomického a obchodného charakteru; vyhľadávanie informácií v počítačových súboroch pre zákazníkov; zbieranie údajov do počítačových databáz; zoraďovanie údajov v počítačových databázach; sprostredkovanie obchodu s tovarom; reprografia dokumentov; tvorba, vydávanie a aktualizovanie reklamných a propagačných materiálov; prenájom reklamných materiálov; reklama; spracovanie textov.

37 - Montážne a inštalačné služby obsiahnuté v triede 37; montáž, údržba a opravy kancelárskych a počítačových strojov a zariadení na spracovanie dát; montáž káblových rozvodov; montáž a opravy telekomunikačných zariadení; montáž a opravy meracej a regulačnej techniky; montáž, pokládka, rekonštrukcia, údržba a meranie podzemných a nadzemných telekomunikačných vedení (optických a metalických) vrátane nadväzujúcich káblových vedení a súborov; montáž, údržba a meranie analógových a digitálnych prenosných systémov; montáž a servis analógových a rádioreleových zariadení; zriaďovanie, meranie a servis vysielacích a prijímacích rádiových zariadení - základňových staníc a prenosnej technológie; montáž, údržba, revízia a oprava zabezpečovacích zariadení proti odcudzeniu; maľovanie a opravy reklamných tabúl.

38 - Telekomunikačné služby; elektronická pošta; komunikácia prostredníctvom optických káblov a počítačových terminálov; počítačová komunikácia; poskytovanie telekomunikačného pripojenia a užívateľského prístupu do svetovej počítačovej siete; prenájom modemov, telekomunikačných prístrojov a zariadení na prenos informácií; prenos správ a obrazových informácií pomocou počítača; služby zabezpečujúce vstup do telekomunikačných sietí; telekomunikačné informácie.

40 - Služby fotoateliérov; vyvolávanie fotografických filmov; fototlač; spracovávanie kinematografických filmov.

41 - Zabezpečovanie výcvikov, kurzov a školení; organizovanie a vedenie konferencií, kongresov a seminárov; organizovanie vzdelávacích výstav, fotografovanie; fotografické služby.

42 - Aktualizovanie počítačových programov; inštalácia počítačových programov; návrhy počítačových systémov; obnovenie počítačových databáz; počítačové programovanie; zhotovovanie kópií počítačových programov; poradenské a konzultačné služby v oblasti počítačového har-



dvéru a softvéru; prenájom počítačov; prenájom počítačového softvéru; prevod a konverzia počítačových programov a údajov okrem fyzickej konverzie; prevod a konverzia údajov a dokumentov z fyzických médií na elektronické médiá; prieskum v oblasti využitia počítačov; servis počítačových programov; tvorba a výroba softvéru; vytváranie a udržiavanie počítačových webových stránok pre zákazníkov; poradenské a konzultačné služby týkajúce sa výskumu a vývoja v oblasti informačných technológií a v oblasti elektronických zariadení na spracovanie dát; sprostredkovanie služieb v oblasti vývoja a výskumu počíta-

čového hardvéru a softvéru s výnimkou sprostredkovania obchodu; projektovanie elektrických zariadení; projektovanie podzemných a nadzemných telekomunikačných vedení (optických a metalických) vrátane nadväzujúcich káblových vedení a súborov; projektovanie analógových, digitálnych prenosných systémov a digitálnych rádioreléových zariadení; projektovanie vysielacích a prijímacích rádiových zariadení - základňových staníc a prenosnej technológie; vývoj a projektovanie zabezpečovacích zariadení proti odcudzeniu; priemyselný a obalový dizajn; grafický a umelecký dizajn; navrhovanie obalov; polygrafická činnosť.

**(540) EXPLORE STUDIOS**

(731) Šikora Imrich, Mýtna 2877/40, 811 07 Bratislava, SK;

**(210) 1593-2004**

(220) 12.5.2004

**8 (511) 12**

(511) 12 - Náhradné diely na motocykle.

**(540)**



(731) Miloslav Krška, HISTORICKÉ VOZIDLA, J. Horváta 900/30, 967 01 Kremnica, SK;

**(210) 1594-2004**

(220) 12.5.2004

**8 (511) 12, 40**

(511) 12 - Spojky, spriahadlá na vlečenie vozidiel.

40 - Úprava a spracovanie kovov.

**(540) MiREAL**

(731) AVIN, s. r. o., Fraňa Kráľa 57, 071 01 Michalovce, SK;

**(210) 1595-2004**

(220) 12.5.2004

**8 (511) 7, 11, 14, 16, 21, 30, 35, 39, 40, 43**

(511) 7 - Kávové mlynčeky elektrické s výnimkou ručných.

11 - Kávovary elektrické, kávové automaty, kávové filtre elektrické, elektrické filtračné alebo extrakčné kávovary.

14 - Kávové súpravy z drahých kovov.

16 - Kávové filtre papierové.

21 - Filtračné alebo extrakčné kávovary s výnimkou elektrických, kávovary s výnimkou elektrických, kávové filtre s výnimkou elektrických, kávové mlynčeky ručné, kávové súpravy s výnimkou súprav z drahých kovov.

30 - Káva, pražená zrnková káva, káva plantážna arabica; kávové nápoje, kávové príchuťi, kávovinné náhradky, rastlinné prípravky ako kávové náhradky, sušienky, jemné pečivo, keksy, prírodné sladidlá, cukor.

35 - Maloobchodné služby s kávou.

39 - Balenie zrnkovej kávy do špeciálnych papierových vreciek.

40 - Praženie zelenej kávy na prevádzke.

43 - Kaviarne, pohostinská činnosť, poskytovanie teplých nápojov.

**(540)**



(731) Ing. Anita Žigóová - P. G. MONRO, Ul. roľníckej školy 4034, 945 01 Komárno, SK;

(740) Kováčik Štefan, Ing., Bratislava, SK;

**(210) 1596-2004**

(220) 12.5.2004

**8 (511) 30**

(511) 30 - Káva, pražená zrnková káva, káva plantážna arabica.

**(540)**

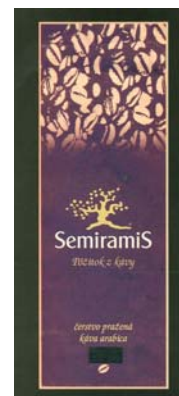

(591) čierna, hnedá, fialová, biela

(731) Ing. Anita Žigóová - P. G. MONRO, Ul. roľníckej školy 4034, 945 01 Komárno, SK;

(740) Kováčik Štefan, Ing., Bratislava, SK;

**(210) 1597-2004**

(220) 12.5.2004

**8 (511) 1, 3, 5, 10, 44**

(511) 1 - Chemikálie pre priemysel, vedu, fotografiu, poľnohospodárstvo, záhradníctvo, lesníctvo, pôdne hnojivá, chemické látky na konzervovanie potravín.

3 - Bieliace a iné prípravky na pranie a čistenie bielizne, chemické výrobky na hygienu, čistiace prostriedky, prípravky na čistenie, leštenie, odmasťovanie a brúsenie, mydlá, medicínske mydlá, voňavkárské výrobky, éterické oleje, výťažky, extrakty a esencie, kozmetické prípravky, vlasové vodičky, vonné a kozmetické prípravky, látky pre kozmetiku a parfumériu.

5 - Liečivá, drogy, farmaceutické prípravky humánne, veterinárne, zverolekárské a zdravotnícke, diagnostické prípravky a jedy, chemické výrobky pre lekárstvo a farmáciu, dietetické látky

na lekárske účely a posilňujúce prípravky, potrava pre dojčatá, prípravky na prevenciu proti nákaze, náplasti, obväzový materiál, hmoty na plombovanie zubov a zubné odtlačky, prípravky na ošetrovanie zubov a dutiny ústnej, zubné protézy, dezinfekčné prostriedky, prípravky fungicídne, insekticídne, prípravky na ničenie škodcov, rastlín a živočíšnych škodcov, fungicídy, herbicídy.

10 - Prístroje a nástroje chirurgické, lekárske, zubárske a zverolekárské, umelé končatiny, umelé oči a zubné protézy, ortopedické pomôcky, materiály na zošívanie rán.

44 - Lekárska, hygienická a kozmetická starostlivosť, zverolekárské služby a služby v poľnohospodárstve.

**(540) PHARMA GROUP**

(731) PHARMA GROUP, s. r. o., SNP 150, 908 73 Veľké Leváre, SK;

(740) Bachratá Magdaléna, Mgr., Bratislava, SK;

**(210) 1598-2004**

(220) 12.5.2004

**8 (511) 1, 3, 5, 10, 44**

(511) 1 - Chemikálie pre priemysel, vedu, fotografiu, poľnohospodárstvo, záhradníctvo, lesníctvo, pôdne hnojivá, chemické látky na konzervovanie potravín.

3 - Bieliace a iné prípravky na pranie a čistenie bielizne, chemické výrobky na hygienu, čistiace prostriedky, prípravky na čistenie, leštenie, odmasťovanie a brúsenie, mydlá, medicínske mydlá, voňavkárské výrobky, éterické oleje, výťažky, extrakty a esencie, kozmetické prípravky, vlasové vodičky, vonné a kozmetické prípravky, látky pre kozmetiku a parfumériu.

5 - Liečivá, drogy, farmaceutické prípravky humánne, veterinárne, zverolekárské a zdravotnícke, diagnostické prípravky a jedy, chemické výrobky pre lekárstvo a farmáciu, dietetické látky na lekárske účely a posilňujúce prípravky, potrava pre dojčatá, prípravky na prevenciu proti nákaze, náplasti, obväzový materiál, hmoty na plombovanie zubov a zubné odtlačky, prípravky na ošetrovanie zubov a dutiny ústnej, zubné protézy, dezinfekčné prostriedky, prípravky fungicídne, insekticídne, prípravky na ničenie škodcov, rastlín a živočíšnych škodcov, fungicídy, herbicídy.

10 - Prístroje a nástroje chirurgické, lekárske, zubárske a zverolekárské, umelé končatiny, umelé oči a zubné protézy, ortopedické pomôcky, materiály na zošívanie rán.

44 - Lekárska, hygienická a kozmetická starostlivosť, zverolekárské služby a služby v poľnohospodárstve.

**(540)**



(591) modrá, bledomodrá

(731) PHARMA GROUP, s. r. o., SNP 150, 908 73 Veľké Leváre, SK;

(740) Bachratá Magdaléna, Mgr., Bratislava, SK;

**(210) 1599-2004**

(220) 12.5.2004

**8 (511) 1, 3, 5, 10, 44**

(511) 1 - Chemikálie pre priemysel, vedu, fotografiu, poľnohospodárstvo, záhradníctvo, lesníctvo, pôdne hnojivá, chemické látky na konzervovanie potravín.

3 - Bieliace a iné prípravky na pranie a čistenie bielizne, chemické výrobky na hygienu, čistiace prostriedky, prípravky na čistenie, leštenie, odmasťovanie a brúsenie, mydlá, medicínske mydlá, voňavkárské výrobky, éterické oleje, výťažky, extrakty a esencie, kozmetické prípravky, vlasové vodičky, vonné a kozmetické prípravky, látky pre kozmetiku a parfumériu.

5 - Liečivá, drogy, farmaceutické prípravky humánne, veterinárne, zverolekárské a zdravotnícke, diagnostické prípravky a jedy, chemické výrobky pre lekárstvo a farmáciu, dietetické látky na lekárske účely a posilňujúce prípravky, potrava pre dojčatá, prípravky na prevenciu proti nákaze, náplasti, obväzový materiál, hmoty na plombovanie zubov a zubné odtlačky, prípravky na ošetrovanie zubov a dutiny ústnej, zubné protézy, dezinfekčné prostriedky, prípravky fungicídne, insekticídne, prípravky na ničenie škodcov, rastlín a živočíšnych škodcov, fungicídy, herbicídy.

10 - Prístroje a nástroje chirurgické, lekárske, zubárske a zverolekárské, umelé končatiny, umelé oči a zubné protézy, ortopedické pomôcky, materiály na zošívanie rán.

44 - Lekárska, hygienická a kozmetická starostlivosť, zverolekárské služby a služby v poľnohospodárstve.

**(540)**



(731) PHARMA GROUP, s. r. o., SNP 150, 908 73 Veľké Leváre, SK;

(740) Bachratá Magdaléna, Mgr., Bratislava, SK;

**(210) 1600-2004**

(220) 12.5.2004

**8 (511) 3, 21**

- (511) 3 - Zubné pasty.  
21 - Zubné kefky.

**(540) 360<sup>o</sup>**

- (731) COLGATE-PALMOLIVE COMPANY, a Delaware corporation, 300 Park Avenue, New York, NY 10022, US;  
(740) Čechvalová Dagmar, Bratislava, SK;

**(210) 1602-2004**

(220) 13.5.2004

**8 (511) 34**

- (511) 34 - Cigarety, cigary, fajkový tabak, drvený cigaretový tabak, tabakové výrobky, potreby pre fajčiarov, zapalovače, zápalky.

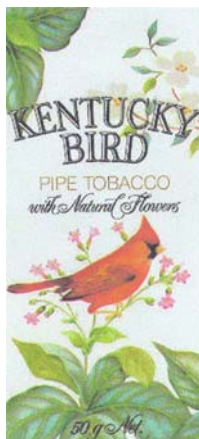
**(540)**

- (591) zelená, čierna, pomarančová, sivá, hnedá, ružová, biela  
(731) Alfred & Christian Petersen SA, Zaehlerweg 4, CH -6300 Zug, CH;  
(740) Žovicová Viera, Mgr., Bratislava, SK;

**(210) 1611-2004**

(220) 13.5.2004

**8 (511) 16, 32, 34**

- (511) 16 - Tlačoviny, periodické a neperiodické publikácie vrátane ich príloh a mimoriadnych vydaní, časopisy, noviny, magazíny, katalógy, knihy, fotografie, kalendáre, obaly na spisy, plagáty, prospekty, zoznamy, obalové materiály z papiera a plastických hmôt.  
32 - Pivo, minerálne a sytené vody a iné nealkoholické nápoje, ovocné nápoje, ovocné šťavy, sirupy a iné prípravky na výrobu nápojov.  
34 - Absorpčný papier do fajok; zväzky cigaretových papierikov; byliny na fajčenie; cigaretové filtre, cigaretové násadce a cigaretové násadky s výnimkou násadcov a násadiet z drahých kovov; cigaretové náustky; cigaretový papier; cigarety; vreckové strojčky na krútenie cigariet; cigarety obsahujúce cigaretové náhradky s výnimkou cigariet na lekárske účely; cigary; čistič na

fajky; držiaky na zápalky s výnimkou držiakov z drahých kovov; fajky; cigaretové filtre; kazety a tabatierky na cigarety a cigary s výnimkou kaziet a tabatierok z drahých kovov; krátke cigary; kresadlá; náustky na cigaretové špičky; orezávače na cigarové špičky (kutery); popolníky s výnimkou popolníkov z drahých kovov; stojany na fajky; škatuľka na cigary udržiavajúca vlhkosť; šnupavý tabak; cigaretové špičky; tabak; dózy na tabak s výnimkou dóz z drahých kovov; vrecúška na tabak; zápalkové škatuľky s výnimkou škatuliek z drahých kovov; zápalky; zapalovače pre fajčiarov; zásobníky s plynom do zapalovačov; žuvací tabak.

**(540)**

**HARLEY**  
FULL FLAVOUR



AMERICAN BLEND

- (591) čierna, biela, červená, modrá, žltá  
(731) EUROTABACCO, spol. s r. o., Mostná 6, 821 07 Bratislava, SK;  
(740) Litváková Edita, Ing., Bratislava, SK;

**(210) 1612-2004**

(220) 13.5.2004

**8 (511) 1**

- (511) 1 - Kvapalné hnojivá na báze humínových kyselín s obsahom mikroelementov.

**(540) RAPSMIX**

- (731) DUSLO, akciová spoločnosť, 927 03 Šaľa, SK;

**(210) 1613-2004**

(220) 13.5.2004

**8 (511) 1**

- (511) 1 - Kvapalné hnojivá na báze humínových kyselín s obsahom mikroelementov.

**(540) BETAMIX**

- (731) DUSLO, akciová spoločnosť, 927 03 Šaľa, SK;

**(210) 1614-2004**

(220) 13.5.2004

**8 (511) 1**

- (511) 1 - Kvapalné hnojivá na báze humínových kyselín s obsahom mikroelementov.

**(540) KORN MIX**

- (731) DUSLO, akciová spoločnosť, 927 03 Šaľa, SK;

**(210) 1615-2004**

(220) 13.5.2004  
**8 (511) 9, 16, 25, 35, 39, 41**

(511) 9 - Nahraté audio- a/alebo videonosiče, programové vybavenie pre počítače, softvér a počítačové hry.  
 16 - Tlačoviny, brožúry, časopisy, knihy, fotografie, komiksy, kalendáre, papierové propagačné materiály.

25 - Odevy, tričká, mikiny.

35 - Reklama; televízna reklama; rozhlasová reklama; on-line reklama na počítačovej komunikačnej sieti; reklama prostredníctvom mobilných telefónov; reklamné agentúry; podpora predaja (pre tretie osoby); produkcia reklamných spotov; vydávanie a aktualizovanie reklamných materiálov; prenájom reklamných materiálov; rozširovanie reklamných materiálov zákazníkom; rozširo-

vanie reklamných oznamov; prenájom reklamných plôch; uverejňovanie reklamných textov; sprostredkovateľská a poradenská činnosť v oblasti reklamy; sprostredkovanie nákupu a predaja filmov, reklám, zábavných a audiovizuálnych programov; sprostredkovanie nákupu a predaja audiovizuálnej techniky; maloobchodné služby v oblasti audiovizuálnej techniky; maloobchodné služby v oblasti filmov, zábavných a audiovizuálnych programov; maloobchodná činnosť s nahratými audio- a/alebo videonosičmi; maloobchodná činnosť s počítačovými hrami; maloobchodná činnosť so softvérom.

39 - Distribúcia televíznych programov, hraných filmov, audio- a/alebo videonosičov.

41 - Produkcia televíznych programov, produkcia rozhlasových programov, filmová tvorba, produkcia dokumentárnych filmov; fotografická reportáž, tvorba videofilmov, nahrávanie videopások, digitálna tvorba obrazov na výstupných zariadeniach; produkcia zábavných a audiovizuálnych programov, výroba publicistických, spravodajských a vzdelávacích programov, služby filmových a nahrávacích štúdií; divadelné predstavenia, výroba divadelných alebo iných predstavení; služby agentúr sprostredkovávajúcich divadelných, koncertných a varietných umelcov; technicko-organizačné zabezpečenie kultúrnych, spoločenských a športových podujatí; organizovanie zábavných, kultúrnych, spoločenských a športových podujatí; organizovanie vzdelávacích, vedomostných alebo zábavných súťaží; organizovanie športových súťaží, organizovanie športových akcií a hier; organizovanie kultúrno-spoločenských akcií a hier, organizovanie živých vystúpení; vedomostné alebo zábavné súťaže organizované prostredníctvom internetu alebo telefónov a mobilných telefónov; zábavné parky; rozhlasová zábava; televízna zábava; zábava, pobavenie; plánovanie a organizovanie večierkov; výchovno-zábavné klubové služby; služby fan-klubov; informácie o možnostiach rozptýlenia; informácie o možnostiach zábavy; služby technického zabezpečenia kultúrnych, spoločenských a športových podujatí; ozvučenie filmových a audiovizuálnych programov; sprostredkovanie a poradenská činnosť v uvedených oblastiach; požičovanie filmov, požičovanie videopások; prenájom audionahrávok; prenájom audiovizuálnej techniky; poradenstvo v oblasti audiovizuál-

nej techniky; prenájom dekorácií; vydávanie kníh, časopisov, novín a iných periodických a neperiodických publikácií; on-line poskytovanie počítačových hier (z počítačových sietí); hranie o peniaze; organizovanie lotérií; organizovanie finančných hier.

**(540) Zradca**

(731) J.A.M. FILM 1999, s. r. o., Gallyayova 19, 841 02 Bratislava, SK;

(740) Chmelíková Jana, RNDr., Bratislava, SK;

**(210) 1616-2004**

(220) 13.5.2004

**8 (511) 19, 20, 37**

(511) 19 - Stavebný materiál s výnimkou kovového, ako sú panely, dvere, okná, rámové konštrukcie, rámy a mriežky (okenné), okenice zárubne, zasklievacie a okrasné rámiky.

20 - Rolety, žalúzie (izbové, bytové).

37 - Umelecká a stolárska výroba a opravy, údržbárske práce, stavebné tesárske a stavebné drevárske práce.

(540)



(591) červená, čierna

(731) Danaj Igor, Dúbrava 49, 032 12 Dúbrava, SK;

**(210) 1617-2004**

(220) 14.5.2004

**8 (511) 1, 2, 5, 6, 8, 11, 19, 35**

(511) 1 - Chemikálie pre priemysel, vedu, fotografiu, poľnohospodárstvo, záhradníctvo, lesníctvo, umelé živice v nespracovanom stave, plastické hmoty v nespracovanom stave, zmesi do hasiacich prístrojov, prípravky na kalenie a zvráňanie kovov, chemické látky na konzervovanie potravín, triesloviny, lepidlá a spojivá používané v priemysle.

2 - Farby, fermeže, laky, ochranné prostriedky proti hrdzi a poškodeniu dreva, farbivá, moridlá, prírodné živice v surovom stave, kovy vo forme fólií a práškov pre maliarov, dekoratérov, tlačiarov a umelcov.

5 - Farmaceutické, zverolekárske výrobky, hygienické výrobky na lekárske použitie, dietetické látky prispôbené na lekárske účely, potrava pre dojčatá, náplasti, obväzový materiál, hmoty na plombovanie zubov a zubné vosky, dezinfekčné prostriedky, prípravky na ničenie hmyzu, fungicídy, herbicídy.

6 - Obyčajné kovy a ich zliatiny, stavebný materiál z kovu, prenosné stavby z kovu, kovový materiál pre železničné trate, káble a drôty z obyčajných kovov s výnimkou elektrických, železiarsky tovar, drobný železiarsky tovar, kovové potrubia a rúry, bezpečnostné schránky, iné vý-

robky z kovov, ktoré nie sú zahrnuté v iných triedach, rudy.

8 - Ručné nástroje a ručné náradia patriace do triedy 8, nožiarsky tovar a príbory, bodné zbrane, britvy, žiletky, holiace čepele, holiace strojčky.

11 - Zariadenia na osvetľovanie, vykurovanie, parné kotly, zariadenia na varenie, chladenie a sušenie, vetracie, vodárenské a sanitárne zariadenia.

19 - Nekomové stavebné materiály, nekovové rúry pre stavebníctvo, asfalt, smola, a bitúmen, nekovové prenosné stavby, pomníky, okrem kovových.

35 - Reklamná činnosť, obchodný manažment, obchodná správa, obchodná administratíva, kancelárske práce.

**(540) URBANEX**

(731) Urbanová Mária URBANEX, Kukučínova 1, 960 01 Zvolen, SK;

**(210) 1618-2004**

(220) 14.5.2004

**8 (511) 29, 30, 32**

(511) 29 - Zeleninové šťavy na varenie, paradajková šťava na varenie, bujónové koncentráty, mliečne nápoje (s vysokým obsahom mlieka).

30 - Ľadový čaj, šťavy (chuťové prísady), čokoládové nápoje, príchuťi do potravín s výnimkou esencií a éterických olejov, príchuťi do nápojov s výnimkou éterických olejov, mliečne kakaové nápoje, čokoládové nápoje, kávové nápoje, mliečne čokoládové nápoje, kakaové nápoje, nápoje na báze čajov, mliečne kávové nápoje, prísady do nápojov, iné ako esencie, čaj.

32 - Arašidové mlieko (nápoje nealkoholické), šerbety (nápoje), jablkový džús (nealkoholický), šerbety (sladené ovocné nápoje), sarsaparilový nápoj, ovocné šťavy, nápoje izotonické, sódová voda, ovocné výťažky (nealkoholické), zeleninové šťavy, príchuťi na výrobu nápojov, sirupy na výrobu malinoviek, sytená voda, prípravky na výrobu sytenej vody, mandľové mlieko (nápoj), lítna voda, srvátkové nápoje, prípravky na výrobu minerálnych vôd, paradajková šťava (nápoj), stolové vody, prípravky na výrobu nápojov, pastilky na výrobu šumivých nápojov, prípravky na výrobu likérov, sladina, nápoje z nealkoholických štiav, sóda, koktail nealkoholický, nealkoholické nápoje z ovocných štiav, prášky na výrobu šumivých nápojov, nealkoholické výťažky z ovocia, minerálne vody (nápoje), prášky na prípravu šumivých nápojov, ovocná šťava, selterská voda, minerálka, sirupy na výrobu nápojov, nealkoholické nápoje, citrónády, tablety na prípravu šumivých nápojov, vody (nápoje).

**(540)**



(591) modrá, zlatá, biela

(731) Šofranko Ján, Široké 23, 082 37 Široké, SK;

**(210) 1621-2004**

(220) 14.5.2004

**8 (511) 3**

(511) 3 - Prací prášok a prípravky na pranie.

**(540) Persea**

(731) MIRAM, spol. s r. o., Jakobyho 19, 040 01 Košice, SK;

**(210) 1622-2004**

(220) 14.5.2004

**8 (511) 3**

(511) 3 - Šampón, tekutý alebo v prášku.

**(540) Eya**

(731) MIRAM, spol. s r. o., Jakobyho 19, 040 01 Košice, SK;

**(210) 1624-2004**

(220) 16.5.2004

**8 (511) 3, 16, 21, 44**

(511) 3 - Peroxid vodíka na kozmetické účely, bieliace prípravky na kozmetické účely, kozmetické prípravky a potreby, pomády na kozmetické účely, kozmetické farby, šampóny, vlasové kondicionéry, vlasové tužidlá, laky na vlasy, vlasové vody, prípravky na kučeravenie vlasov, farby na vlasy, farbivá alebo tónovače na vlasy, vlasové krémy a gély, kozmetika, kozmetické krémy, kozmetické prípravky na starostlivosť o pleť a vlasy, kozmetické prípravky na starostlivosť o telo a na pestovanie krásy, voňavkárské výrobky, parfumy, toaletné prípravky, voda a prípravky pred holením a po holení, holiace prípravky, krémy na holenie, kozmetické krémy, mydlá, dezinfekčné mydlá, umývacie prípravky na telo, líčidlá, umelé riasy, umelé nechty, depilačné prípravky, bieliace prípravky, bieliace prípravky na čistenie a pranie bielizne, šatstva a kože, puder, kozmetické prípravky do kúpeľa, kozmetické prísady a soli do kúpeľa.

16 - Tlačoviny, tlačivá, papierové prestieranie pre kozmetické a kadernícke salóny, papierové utierky, knihy, brožúry, časopisy, periodiká, plagáty, katalógy, kalendáre, príručky, prospekty, publikácie, papierové vložky, papierové zástavky, pútače z papiera alebo lepenky, pečiatky, pečate, pečatné vosky, písacie potreby, piernický tovar, obálky, obaly, nálepky, netextilné etikety, kancelárske potreby s výnimkou nábytku, predovšetkým kancelárske potreby použité ako reklamné predmety, adresné štítky do adresovacích strojov, obežníky, kancelársky papier, listový papier, papier do tlačiarň, papierové pásky, baliaci papier, albumy, atlasy, umelohmotné fólie na balenie, formuláre, formuláre na zmluvy a podania, predmety z kartónu, lepiace štítky, lepidlá a lepiace pásky na kancelárske účely a použitie v domácnosti, spisové obaly, stolové prestieranie z papiera, kopírovací papier, vrecia a vrecká z papiera alebo plastických materiálov.

21 - Dávkovače mydla, kovové nádoby na dávkovanie papierových utierok, držiaky na mydlo, hrebene, elektrické hrebene, riedke hrebene na rozčesávanie vlasov, hrebene na zvieratá, kefársky tovar, kefy, elektrické kefy nie ako časti strojov, materiál na výrobu kief, neelektrické pomôcky na odstraňovanie líčidiel, obaly na mydlá,

porcelán, pudrenky nie z drahých kovov, puzdrá na hrebene, stojany na holiace štetky, špongie na umývanie, toaletné kufričky, toaletné pomôcky, puzdrá na toaletné potreby, kozmetické a kadevnícke pomôcky, nástroje na čistenie na ručný pohon, handry na čistenie, kefy na umývanie a čistenie riadu, nádrží a nádob, kefy na obuv, kefy na zvieratá, leštiace rukavice, mopy, nádoby na smeti, poháriky papierové alebo z plastických hmôt, potreby pre domácnosť, nie z drahých kovov, sklenené nádoby, poháre, taniere nie z drahých kovov, papierové taniere, zubné kefy.

44 - Kadernícke salóny, salóny krásy, manikúra, pedikúra, tetovanie, masáže, služby solária, opatrovateľské služby, služby kvetinárske a darčekové, sprostredkovanie uvedených služieb.

(540)



(731) Honesová Marie, Ing., Hadravská 10, 153 00 Praha 5 Radotín, CZ;

(740) Porubčan Róbert, Ing., Ivanka pri Dunaji, SK;

(210) 1625-2004

(220) 17.5.2004

8 (511) 25, 35, 41

(511) 25 - Odev, obuv, uniformy, vesty, šatky, šály, závoje, korzety, kostýmy, obleky, šnurovačky, togy, turbany, rukavice, šerpy, rukávniky, živôtky, livreje, klobúky.

35 - Prenájom reklamných materiálov, prieskum verejnej mienky, rozhlasová reklama, vydávanie a aktualizovanie reklamných materiálov, televízna reklama, novinová, billboardová a iná reklama, vylepovanie plagátov.

41 - Sprostredkovanie divadelnej, estrádnej, koncertnej, filmovej a televíznej produkcie, výroba televíznych a rozhlasových programov, zábava, pobavenie, televízna zábava, organizovanie vedomostných alebo zábavných súťaží, odmeňovanie súťažiacich (večne aj finančné), obveselenie, služby nahrávacích štúdií, nahrávanie videopások, napaľovanie CD, CD-ROM, DVD, výroba VHS, CD, CD-ROM, DVD, nočné kluby, organizovanie plesov, požičiavanie VHS, CD, CD-ROM, DVD, strih.

(540) **MAGICKÁ RULETA**

(731) RATA, spol. s r. o., Vajnorská 82, 831 03 Bratislava, SK;

(740) Suchoňová Katarína, JUDr., Banská Bystrica, SK;

(210) 1626-2004

(220) 17.5.2004

8 (511) 1, 31, 39

(511) 1 - Hnojivá pre poľnohospodárstvo, humus.

31 - Prísady do krmív, nie na lekárske účely, potrava pre zvieratá, obilie v nespracovanom stave, potrava pre vtáky, otrubová kŕmna zmes pre živočíšnu spotrebu, prípravky na výkrm zvierat,

krmivo pre dobytok, krmivo, šrot pre zvieratá, kŕmne zmesi na výkrm hospodárskych zvierat, prípravky pre nosnice, zvyškové produkty z obilnín pre živočíšnu spotrebu, vedľajšie produkty spracovania obilnín pre živočíšnu spotrebu, jadrové krmivo pre zvieratá, potrava pre zvieratá chované v domácnosti.

39 - Balenie tovaru, skladovanie.

(540)

**BOSKOP**

(731) BOSKOP Poľnonákup Trenčín, a. s., Hlavná 1, 911 05 Trenčín, SK;

(210) 1627-2004

(220) 17.5.2004

8 (511) 29, 35, 41

(511) 29 - Mlieko, mliečne výrobky.

35 - Sprostredkovanie obchodu s tovarmi v uvedenej triede.

41 - Organizovanie súťaží, organizovanie konferencií a seminárov, vzdelávanie, zábava.

(540) **MLIEČNE LETO**

(731) Friesland Slovensko, s. r. o., Cabajská 10, 950 22 Nitra, SK;

(740) Máčajová Mária, Ing., Nitra, SK;

(210) 1628-2004

(220) 17.5.2004

8 (511) 9, 16, 41

(511) 9 - Nosiče údajov všetkých druhov, tlačoviny v elektronickej forme.

16 - Tlačoviny, knihy, časopisy, katalógy, prospekty, publikácie, plagáty.

41 - Vydavateľská činnosť s výnimkou vydávania reklamných alebo náborových textov, organizovanie výstav poštových známok, organizovanie odborných seminárov v oblasti filatelie.

(540)



(591) biela, čierna, červená, modrá

(731) Zväz slovenských filatelistov, Radlinského 9, 812 11 Bratislava, SK;

(740) Dolanská Elena, RNDr., Bratislava, SK;

(210) 1629-2004

(220) 17.5.2004

8 (511) 33, 35

(511) 33 - Vína.

35 - Sprostredkovanie obchodu s tovarmi.

(540)

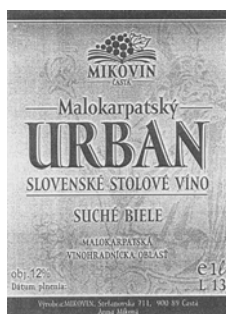

- (731) Mikovin - Anna Miková, Štefanská 711, 900 89 Častá, SK;  
 (740) Holoubková Mária, Ing., Bratislava, SK;

- (511) 33 - Vína.  
 35 - Sprostredkovanie obchodu s tovarmi.  
 (540)



- (591) zelená, žltá, hnedá  
 (731) Štefan Miko - Mikovin, Štefanská 711, 900 89 Častá, SK;  
 (740) Holoubková Mária, Ing., Bratislava, SK;

- (210) 1630-2004  
 (220) 17.5.2004  
 8 (511) 33, 35  
 (511) 33 - Vína.  
 35 - Sprostredkovanie obchodu s tovarmi.  
 (540)

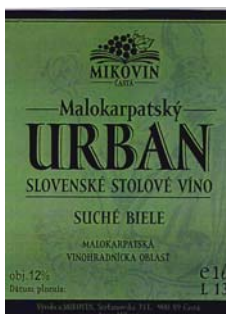

- (591) tmavozelená, svetlozelená  
 (731) Mikovin - Anna Miková, Štefanská 711, 900 89 Častá, SK;  
 (740) Holoubková Mária, Ing., Bratislava, SK;

- (210) 1633-2004  
 (220) 17.5.2004  
 8 (511) 19  
 (511) 19 - Alpská škridla, alpská škridla klasik, rímska škridla.  
 (540) **Protector**  
 (731) BRAMAC - strešné systémy, spol. s r. o., Moj-mírovská 9, 951 12 Ivanka pri Nitre, SK;  
 (740) Holoubková Mária, Ing., Bratislava, SK;

- (210) 1634-2004  
 (220) 17.5.2004  
 8 (511) 19  
 (511) 19 - Alpská škridla, alpská škridla klasik, rímska škridla.  
 (540)



- (591) červená, biela  
 (731) BRAMAC - strešné systémy, spol. s r. o., Moj-mírovská 9, 951 12 Ivanka pri Nitre, SK;  
 (740) Holoubková Mária, Ing., Bratislava, SK;

- (210) 1631-2004  
 (220) 17.5.2004  
 8 (511) 33, 35  
 (511) 33 - Vína.  
 35 - Sprostredkovanie obchodu s tovarmi.  
 (540)



- (731) Štefan Miko - Mikovin, Štefanská 711, 900 89 Častá, SK;  
 (740) Holoubková Mária, Ing., Bratislava, SK;

- (210) 1635-2004  
 (220) 17.5.2004  
 8 (511) 19  
 (511) 19 - Alpská škridla, alpská škridla klasik, rímska škridla.  
 (540)



- (731) BRAMAC - strešné systémy, spol. s r. o., Moj-mírovská 9, 951 12 Ivanka pri Nitre, SK;

- (210) 1632-2004  
 (220) 17.5.2004  
 8 (511) 33, 35

(740) Holoubková Mária, Ing., Bratislava, SK;

(210) 1636-2004

(220) 17.5.2004

8 (511) 19

(511) 19 - Alpská škridla, alpská škridla klasik, rímska škridla.

(540) **Bramac Protector**

(731) BRAMAC - strešné systémy, spol. s r. o., Mojmirovská 9, 951 12 Ivanka pri Nitre, SK;

(740) Holoubková Mária, Ing., Bratislava, SK;

(210) 1649-2004

(220) 18.5.2004

8 (511) 31, 36, 37, 44

(511) 31 - Algae na humánnu alebo živočíšnu spotrebu, algarovila na živočíšnu spotrebu, arašidové výlisky pre zvieratá, arašidy, mleté arašidy pre zvieratá, plody borievky, borovicové šišky, čerstvé záhradné bylinky, čerstvá cibuľa, kvetinové cibule, citróny, citrusové ovocie, cukrová trstina, čakanka, čakankové hľuzy, chaluhy na humánnu alebo živočíšnu spotrebu, chmeľ, chmeľové šišky, hydina na chov, potrava pre dobytok, nespílené drevo, surové drevo, drevo neočistené od kôry, čerstvé egreše, čerstvá fazuľa, čerstvé gaštany, čerstvé hľuzovky, živé homáre, hospodárske zvieratá, čerstvý hrach, čerstvé hrozno, hydina na chov, živá hydina, ikry, jačmeň, jadrové krmivo pre zvieratá, jedlé korene, surové kakaové bôby, klíčky semien na botanické účely, kmeň stromov, kokosové orechy, kolové orechy, kôpra, surový korok, surovina ako kôra, živé kôrovce, kríky, krmivo, prísady do krmiva (nie na lekárske účely), krmivo pre dobytok, sušené mlieko ako krmivo pre zvieratá, krmne zmesi s obsahom mlieka alebo výťažkov z mlieka alebo vyjdených produktov zo spracovania mlieka, vápno ako krmivo pre zvieratá, krmne zmesi na výkrm hospodárskych zvierat, krovie, krúpy pre hydinu, kukurica, kukuričné výlisky pre dobytok, kvasnice pre dobytok, kvetinové cibule, prírodné kvety, sušené kvety na ozdobu, vence prírodných kvetov, živé langusty, suché krmivo ako ľanová múčka, lieskové oriešky, svätováňsky chlieb ako lusky, rohovníky, ovocie ako mandle, slamený materiál na prikrýtie povrchu pôd, výlisky ovocia ako matoliny, živé mäkkýše, mlato, živé mušle, podhubie ako mycélium, živé rybárske návnady, neopracované rezivo, prípravky pre nosnice, obilie v nespracovanom stave, zvyškové produkty ako obilniny pre živočíšnu spotrebu, odpad po destilácii, živé ustrice, oplodnené vajcia na liahnutie, vajčička priadky morušovej, vápno ako krmivo pre zvieratá, vedľajšie produkty spracovania obilnín pre živočíšnu spotrebu, vence zo živých kvetov, vianočné stromčeky, rastlina ako vinič, prípravky na výkrm zvierat, arašidové vý-

lisky pre zvieratá, olejové výlisky, výlisky pre rožný statok, výlisky repky olejnej, pre rožný dobytok, surovina ako vylisovaná cukrová trstina, čerstvé záhradné bylinky, zvyšky z destilácie na živočíšnu spotrebu, čerstvá zelenina, čerstvé zemiaky, obilie ako zrno, semená ako zrno, zrno na živočíšnu spotrebu, chované zvieratá, prípravky na výkrm zvierat, živé zvieratá, žihľava, živé zvieratá.

36 - Zhromažďovanie peňažných prostriedkov od verejnosti na základe verejnej výzvy s cieľom investovať takto zhromaždené peňažné prostriedky do majetku vymedzeného zákonom o kolektívnom investovaní a z takto zhromaždeného majetku vytvárať a spravovať podielové fondy, výkon nútenej správy podielových fondov, zhromažďovanie peňažných prostriedkov s cieľom použiť ich na podnikanie; služby na využívanie dôchodkových fondov; dôchodkové fondy; vydávanie kreditných kariet; služby týkajúce sa úverových kariet; organizovanie dobročinných zbierok; kapitálové investície; garancie, záruky, kaucie; klíring (zúčtovávanie vzájomných pohľadávok a záväzkov - bezhotovostné platenie); úschovné služby, úschova v bezpečnostných schránkach; pôžičky (financovanie); daňové odhady (služby); finančné odhady a oceňovanie (poisťovníctvo, bankovníctvo, nehnuteľnosti); konateľstvo, jednatelstvo; správcovstvo; služby v oblasti finančnictva; finančné riadenie; záručná pôžička; hypotéky, poskytovanie pôžičiek; burzové makléřstvo; finančné analýzy; finančné poradenstvo; konzultačné služby v oblasti financií; elektronický prevod kapitálu; platobné prevody vykonávané elektronicky; finančné informácie; vydávanie cenných papierov; úschova cenností; kurzové záznamy na burze; príjem vkladov od spoločnosti; poskytovanie úverov; investovanie do cenných papierov; finančný lízing; obchodovanie na vlastný účet alebo na účet klienta s devízovými hodnotami v oblasti termínovaných obchodov (futures) a opcí (options) včítane kurzových a úrokových obchodov s prevoditeľnými cennými papiermi; finančné makléřstvo; portfólio manažment; zahraničná obchodná činnosť; operačný lízing; zmenárenská činnosť; faktoring a forfaiting; sprostredkovanie nákupu a predaj nehnuteľností; nájom a prenájom domov a bytov; správa domov a nehnuteľností; obchodovanie s nehnuteľnosťami; ubytovacie kancelárie (byty, miestnosti).

37 - Autoservisy, čalúnické opravy, čistenie automobilov, informácie o opravách, lakovanie a farbenie automobilov, lakovanie, glazovanie, leštenie automobilov, opravy a úpravy automobilov, ošetrovanie vozidiel proti korozívnymi nátermi, proti hrdzavá úprava, údržba a opravy motorových vozidiel, údržba automobilov, umývanie automobilov, vykonávanie inžinierskych stavieb, priemyselných stavieb, bytových a občianskych stavieb (vrátane vybaveností sídliskových celkov), výstavba kanalizačných a vodovodných sietí, výkon činností stavbyvedúceho, výkon činností stavebného dozoru - stavebný dozor, stavebné informácie, stavebné činnosti, demolácie budov, izolovanie stavieb, utesňovanie stavieb, prenájom stavebných strojov a zariadení, murovanie, interiérové a exteriérové maľovanie a natieranie, montovanie lešení, rekonštrukcie a mo-



dernizácie zabezpečovacích systémov, servisné kontroly, inštalácie zabezpečovacích systémov (elektronických zabezpečovacích signalizácií a elektronických požiarnych signalizácií), montáž mechanických zábran; čistenie interiérov a exteriérov budov, čistenie automobilov, čistenie komínov, čistenie okien, čistenie ciest, chemické čistenie, prenájom čistiacich strojov, čistenie verejných komunikácií a verejných priestranstiev vrátane zimnej a letnej údržby, prenájom vozidiel na zametanie a čistiacich strojov, údržba verejných hygienických zariadení, oprava výtlkov obalovacou drvinou, asfaltovanie a kladenie cestných povrchov, údržba komunikácií asfaltérskymi a živičiarskymi technológiami, údržba a oprava zberných nádob a kontajnerov na odpad, čistenie interiérov a exteriérov budov, upratovacie práce, čistenie kanalizačných vpustí, realizácia označovania ulíc a verejných priestranstiev, realizácia vodorovného a zvislého dopravného značenia cestných komunikácií; opravy a údržba zariadení na rozvod elektriny a kontrolných zariadení; inštalácie, opravy a údržba ostatných elektrických zariadení, inštalácie ostatného elektrického zariadenia, opravy a údržba ostatného elektrického zariadenia, práce na stavbe diaľkových vedení elektrických nadzemných, práce na stavbe diaľkových vedení elektrických podzemných; práce hrubej stavby energetických výrobných objektov, elektroinštalačné práce v ostatných objektoch, dozor nad stavbami, prístroje - montáž, údržba, oprava; servis záhradnej, poľnohospodárskej a lesníckej techniky, servis a opravárenské služby, deratizácia, dezinfekcia, dezinfekcia, ničenie škodcov (s výnimkou na poľnohospodárske účely), sprostredkovanie uvedených služieb v triede 37.

44 - Záhradnícke služby - návrh, realizácie a údržba zelene, sadové úpravy okolia objektov, okrasných záhrad a drevín; služby záhradných architektov; záhradkárské služby; lesnícke a parkové služby; služby v oblasti poľnohospodárskej, záhradníckej a lesníckej starostlivosti, starostlivosť o rybníky, akváriá, trávniky a zvieratá, ničenie buriny, ničenie škodcov v poľnohospodárstve, záhradníctve a lesníctve, záhradníctvo, prenájom poľnohospodárskych strojov a zariadení; salóny krásy; fyzioterapia, aromaterapeutické služby, kadernícke salóny, manikúra, tetovanie, verejné kúpele na účely hygieny, masáže, sprostredkovanie vyššie uvedených služieb v triede 44.

(540)



(731) SHARK COMPANY, s. r. o., Nálepkova 18, 902 01 Pezinok, SK;

(740) Neuschl Vladimír, Mgr. Ing., Bratislava, SK;

(210) 1682-2004

(220) 21.5.2004

8 (511) 3

(511) 3 - Saponáty a detergenty; pracie prípravky a substancie; prípravky na úpravu tkanín, prípravky na zmäkčovanie tkanín; bieliace priprav-

ky; prípravky na odstraňovanie škvŕn; dezodorizačné a osviežujúce prípravky na použitie na odevy a textilie; mydlá, mydlá na rozjasnenie textílií; prípravky na umývanie rúk; škrob na pranie; prípravky na čistenie, leštenie, odmasťovanie a brúsenie.

(554)

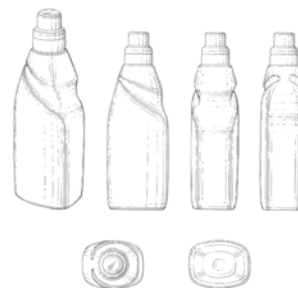

(731) UNILEVER N. V., Weena 455, 3013 AL Rotterdam, NL;

(740) Fajnorová Mária, Ing., Bratislava, SK;

(210) 1683-2004

(220) 21.5.2004

8 (511) 3, 5, 21

(511) 3 - Saponáty a detergenty; pracie prípravky a substancie; prípravky na úpravu tkanín; bieliace prípravky; prípravky na čistenie, leštenie, odmasťovanie a brúsenie; prípravky na umývanie riadu; mydlá; prípravky na umývanie rúk; obrúsky impregnované prípravkami a substanciami na čistenie a leštenie.

5 - Dezinfekčné prípravky; hygienické prípravky na lekárske použitie; prípravky na ničenie škodcov, parazitov, hmyzu a iných škodlivých a obťažujúcich zvierat; fungicídy; germicídy, baktericídy, parazitocídy; algicídy; insekticídy; prípravky na ničenie buriny; dezodoranty okrem dezodorantov na osobné použitie; prípravky na osvieženie vzduchu; repelenty proti hmyzu.

21 - Neelektrické nástroje a materiály, všetko na čistenie, patriace do tejto triedy; utierky a tkaniny na čistenie, utieranie prachu a leštenie; impregnované utierky a tkaniny na čistenie, utieranie prachu a leštenie; dávkovače patriace do tejto triedy; kefy, kefy, zmetáky a štetce patriace do tejto triedy; podušky a tampóny na drhnutie alebo na čistenie; špongie a stierky.

(554)



(591) biela, červená

(731) UNILEVER N. V., Weena 455, 3013 AL Rotterdam, NL;

(740) Fajnorová Mária, Ing., Bratislava, SK;

(210) 1687-2004

(220) 24.5.2004

8 (511) 9, 16, 28, 35, 41

(511) 9 - Gramofónové platne, nahraté nosiče audionahrávk, videopásy, videokazety, disky kompaktné, magnetické, disky optické, magnetofónové pásy, hrané a animované filmy.

16 - Tlačoviny; lósy, pohľadnice, brožúry, časopisy, knihy, kalendáre.

28 - Hracie karty.

35 - Reklama vo všetkých druhoch masmédií, podpora predaja (pre tretie osoby); obchodný manažment v oblasti umenia, spracovanie reklamných textov, vydávanie reklamných a informačných textov, návrhy a realizácia reklamných kampaní.

41 - Služby v oblasti zábavy a vzdelávania, hudobné predstavenia, zábavné predstavenia s hudbou, hudobné predstavenia so sprievodom orchestra, zverejňovanie textov s výnimkou reklamných, služby umeleckej agentúry, nahrávanie na video, vzdelávanie, organizovanie živých predstavení, organizovanie vedomostných súťaží, organizovanie tipovacích súťaží o peniaze, organizovanie spotrebiteľských súťaží s odmenami, organizovanie športových hier a súťaží.

(540) **BANK !**

(731) MONARCH, akciová spoločnosť, Drotárska 56, 811 02 Bratislava, SK;

(740) Šujanová Mária, Ing., Bratislava, SK;

(210) 1698-2004

(220) 24.5.2004

8 (511) 11, 35, 37

(511) 11 - Vykurovacie zariadenia, vykurovacie telesá, priamovýhrevné konvertory, tepelnotechnické zariadenia, vodoinštalatérske zariadenia a potreby patriace do tejto triedy.

35 - Sprostredkovanie nákupu a predaja meracej, regulačnej a kúrenárskej techniky.

37 - Montáž, dodávka, údržba a opravy tepelnotechnických, vodoinštalatérskych zariadení a nekonvenčných zdrojov energie, sprostredkovanie montáže meracej, regulačnej a kúrenárskej techniky.

(540)



(591) červená, šedá

(731) UNIEN, s. r. o., Mlynská 2, 053 11 Smižany, SK;

(210) 1706-2004

(220) 25.5.2004

8 (511) 25, 35, 40, 42, 45

(511) 25 - Odevy - pánske, dámske, obuv, kravaty, opasky, plavky, pokrývky hlavy, ponožky, šatky, šály, osobná bielizeň, dámske pančuchy.

35 - Maloobchodná činnosť s odevmi, obuvou, reklamná činnosť, obchodný manažment, obchodná správa, obchodná administratíva.

40 - Spracovanie textilných materiálov, výroba odevov - zákazkové krajčírstvo.

42 - Módné návrhárstvo.

45 - Požičiavanie odevov.

(540)



(731) Lisová Marcinekova Miriam, Mgr., Na Záhrade 22, 911 05 Trenčín, SK;

(210) 1707-2004

(220) 25.5.2004

8 (511) 25, 35, 40, 42, 45

(511) 25 - Odevy - pánske, dámske, obuv, kravaty, opasky, plavky, pokrývky hlavy, ponožky, šatky, šály, osobná bielizeň, dámske pančuchy.

35 - Maloobchodná činnosť s odevmi, obuvou, reklamná činnosť, obchodný manažment, obchodná správa, obchodná administratíva.

40 - Spracovanie textilných materiálov, výroba odevov - zákazkové krajčírstvo.

42 - Módné návrhárstvo.

45 - Požičiavanie odevov.

(540)



(731) Lisová Marcinekova Miriam, Mgr., Na Záhrade 22, 911 05 Trenčín, SK;

(210) 1708-2004

(220) 24.5.2004

8 (511) 35, 36

(511) 35 - Poradenstvo v obchodnej činnosti.

36 - Prenájom kancelárskych priestorov, prenájom nehnuteľností.

(540) **ASTORIA PALACE**

(731) BALLO IGOR, ING. / BALLO & ENGEL, a. s., Železničiarska 13, 811 04 Bratislava 1, SK;

(210) 1709-2004

(220) 25.5.2004

8 (511) 34

(511) 34 - Cigarety, tabak, tabakové výrobky, potreby pre fajčiarov, zapaľovače, zápalky.

(540)

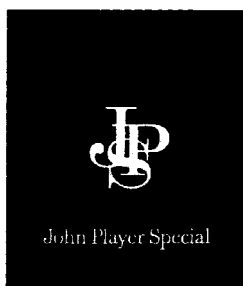

- (731) British American Tobacco (Brands) Limited, Globe House, 4 Temple Place, London WC2R 2PG, GB;  
 (740) Žovicová Viera, Mgr., Bratislava, SK;

(210) 1710-2004

(220) 25.5.2004

8 (511) 25

(511) 25 - Odevy, obuv a pokrývky hlavy.

(540) **CHRONOS JEANS**

- (731) CORELLI Limited s. r. o., Pražákova 52, 619 00 Brno, CZ;  
 (740) ROTT, RŮŽIČKA & GUTTMANN, v. o. s., Bratislava, SK;

(210) 1715-2004

(220) 26.5.2004

8 (511) 5, 25, 28, 33, 34, 35

(511) 5 - Doplnky výživy na lekárske účely, bielkovinová potrava na lekárske účely, dietetické látky a potraviny upravené na lekárske účely, prípravky obsahujúce stopové prvky pre ľudí, výživové doplnky minerálnych látok, vitamínov a aminokyselín, doplnkové vitamínovo-minerálne zmesi, vitamínové koncentráty, medikované premixy na liečebnú ochranu alebo liečebnú aplikáciu.

25 - Oblečenie, najmä kúpacie plášte, plážové oblečenie, plážové odevy zapínané ku krku, opasky, blejzre, blúzky, obleky, kamizoly, klobúky, kabáty, šaty, podväzky, podväzkové pásy, rukavice, róby, plášte, vesty, kabátiky, saká, bundy, čiapky, čelenky, pančuchy, pletiarsky tovar, texasky, oblečenie na behanie, pletené tričká, pletené svetre, pulóvre, pleteniny, šnurovačky, trikoty, dámska nočná bielizeň, oblečenie na voľný čas, rukavice, neglizé, večerné šaty, róby, nočné košeľe, pyžamá, dámske nohavičky, kombiné, konfekcia (odevy), nohavičky, pančuchové nohavice, nohavice, sarongy, šatky, šály, košeľe, krátke nohavice, sukne, nohavice, oblečenie na spanie, spodničky, ponožky, kostýmy, kombinézy, tepláky, tričká s dlhými rukávami, tepláky, rovné vestičky, svetre, plavky, tričká, dámske vestičky, kravaty, šponovky, spodky, tielka, spodná bielizeň, vesty, zvrchníky, župany.

28 - Stojanové bicykle na cvičenie, biliardové gule, body, boxerské rukavice, cvičebné náradie, činky, golfové palice a rukavice, gymnastické zariadenia, hokejky, hracie lopty, korčule, kolieskové korčule, lyže, lyže na surfovanie, lyžiarske

viazanie, puky, rakety (športové náradie), výplety do rakiet, sánky, siete (športové potreby), skejtbordy, vodné lyže, vosky na lyže, zariadenia na telesné cvičenia.

33 - Alkoholické nápoje s výnimkou piva, likéry, aperitívy, brandy, džin, griotka, koktaily, liehoviny, medovina, alkoholické nápoje obsahujúce ovocie, rum, saké, víno, vodka, whisky.

34 - Cigaretové filtre, cigaretové náústky, cigaretové papieriky, cigarety, cigary, zapaľovače pre fajčiarov, fajky, kazety na cigarety a cigary, popolníky, šnupavý tabak, tabak, tabatierky na cigarety a cigary, zápalky, zásobníky s plynom do zapaľovačov, žuvací tabak.

35 - Reklama, reklama (on-line) na počítačovej sieti, rozširovanie reklamných materiálov zákazníkom (letáky, prospekty, vzorky, tlačivá), vydávanie a aktualizovanie reklamných materiálov, zásielkové reklamné služby, vyhľadávanie informácií v počítačových súboroch pre zákazníkov, zbieranie údajov do počítačovej databázy, odborné obchodné poradenstvo v oblasti doplnkov výživy, prieskum trhu.

(540)



- (731) SV Kreativ, s. r. o., Bazová 7, 821 08 Bratislava, SK;  
 (740) Guniš Jaroslav, Mgr., Bratislava, SK;

(210) 1716-2004

(220) 26.5.2004

8 (511) 12

(511) 12 - Autá, automobily.

(540)



- (591) červená, modrá, čierna  
 (731) Auto-Gábiel, spol. s r. o., ul. Osloboditeľov 70, 040 17 Košice, SK;

(210) 1718-2004

(220) 27.5.2004

8 (511) 30

(511) 30 - Čaje.

(540)



**Cyprian**

- (731) EKOTREND Myjava, spol. s r. o., Rudník 16, 906 23 Rudník, SK;

(210) 1719-2004

- (220) 27.5.2004  
**8 (511) 25, 35, 40**  
 (511) 25 - Odevy, oblečenie, saká, konfekcia, kostýmy, sukne, obleky, vesty, zvrchníky, vrchné ošatenie, obuv, pokrývky hlavy, bielizeň, boa, bundy, cylindre, čelenky, čiapky, chrániče uší ako pokrývka hlavy, detská výbavička, detské textilné plienky, kabáty, klobúky, kapucne, goliere, tielka, tričká, kombiné, kombinézy, košele, kožušiny ako oblečenie, kravaty, obuv a plášte na kúpanie, manžety, maškarné kostýmy, nohavice, oblečenie z imitácie kože, opasky, pančuchy, oblečenie z papiera, plášte, peleríny, dámske plášte lemované kožušinou, plavky, pleteniny ako oblečenie, pletiarsky tovar, svetre, pulóvre, podprsenky, ponožky, potníky, pracovné plášte, pyžamá, rukavice, rukávniky, šály, šatky, šerpy, vrecká na odevy, zástery, závoje, župany, papuče, plážová obuv, podpätky, sandále, šnurovacie topánky, športová obuv.  
 35 - Maloobchodné služby v oblasti odevov, textilu, galantérie, textilných doplnkov, koženej galantérie, kožušín, obuvi, kancelárie zaoberajúce sa dovozom a vývozom, poradenstvo v obchodnej činnosti, obchodné alebo podnikateľské informácie, aranžovanie výkladov, organizovanie komerčných alebo reklamných výstav a veľtrhov, predvádzanie tovaru, reklama, on-line reklama na internete, sprostredkovanie uvedených služieb, sprostredkovanie obchodu s tovarom, predovšetkým s odevmi, obuvou, textilom a galantériou.

40 - Dámske a pánske krajčírstvo, šitie, prešívanie oblečenia, strihanie látok ako služba, úprava a spracovanie textílií, šitie na objednávku, vyšívanie, bielenie látok, úprava, spracovanie a farbenie látok, textilu, textílií a kožušín, ohňovzdorná a vodovzdorná impregnácia látok, farbenie, spracovanie kože, spracovanie a opracovanie kožušín, lemovanie a obšívanie látok, nekrčivá úprava látok a šatstva, údržba látok, tlačenie vzorov, úprava odevov, úprava textilu proti moľom, sprostredkovanie uvedených služieb.

(540)



- (731) BM - BATEX, s. r. o., Pod Kalváriou 51, 955 01 Topoľčany, SK;  
 (740) Porubčan Róbert, Ing., Ivanka pri Dunaji, SK;

- (210) 1720-2004  
 (220) 24.5.2004  
**8 (511) 16, 24, 25, 26, 35**  
 (511) 16 - Fotografie, najmä úspešných športovcov, hráčskych družstiev a klubových ocenení, hráčske kartičky, plagáty, brožúry, papierové čiapky, papierové zástavy a zástavky, iné propagačné a spomienkové predmety z papiera, kartónu alebo lepenky, spojené so športovou činnosťou klubu.

24 - Zástavy a zástavky, najmä klubové.  
 25 - Čiapky, tričká, zápasové dresy, fandresy, šály, športové a spoločenské oblečenie.  
 26 - Odznaky s výnimkou z drahých kovov, miniatúry klubových ocenení vo forme suvenírov.  
 35 - Prenájom plôch na športoviskách a iných priestoroch na účely reklamy.

(540) **FK TTS TREŇČÍN**

- (731) Supeková Mária, Nové Prúdy č. 4, 911 01 Trenčín, SK; Poruban Lubomír, JUDr., Žilinská 9, 911 01 Trenčín, SK; Koronci František, Komenského 10, 911 01 Trenčín, SK;

(210) 1721-2004

(220) 27.5.2004

**8 (511) 32**

(511) 32 - Nealkoholické nápoje, sirupy na výrobu nápojov, sirupy na výrobu malinoviek.

(540)



- (731) RYBEKO, s. r. o., M. R. Štefánika 437, 908 41 Šaštín - Stráže, SK;  
 (740) Holakovský Štefan, Ing., Bratislava, SK;

(210) 1722-2004

(220) 27.5.2004

**8 (511) 9, 16, 18, 25, 28, 35, 38, 41, 42**

(511) 9 - Nahrané a nenahrané zvukové a zvukovo-obrazové nosiče; elektronické publikácie (kopírovateľné).

16 - Tlačoviny, periodická a neperiodická tlač, publikácie, knihy, plagáty, letáky, prospekty, fotografie, pohľadnice, kalendáre, albumy, diáre, poznámkové bloky, samolepky, papierové nálepky, brožúry, karty, ceruzky, perá, písacie potreby, zápisníky, listový papier, reklamné materiály, papierové obrúsky, puzdrá na písacie potreby, perečníky, kancelárske potreby s výnimkou nábytku, papierové tašky a vrecká.

18 - Výrobky z kože a koženky nezahrnuté v iných triedach; kufre a kufríky, cestovné tašky, tašky na športové potreby, vaky, plecniaky, školské tašky, nákupné tašky; kabelky, dáždniky, slnečníky a vychádzkové palice; puzdrá a obaly z kože alebo koženky.

25 - Oblečenie, obuv a pokrývky hlavy, doplnky odevov patriace do triedy 25.

28 - Hry, hračky a predmety na hranie patriace do triedy 28; telocvičné a športové potreby patriace do triedy 28.

35 - Reklamná a inzertná činnosť, rozhlasová reklama, sprostredkovanie obchodnej činnosti, organizovanie reklamných a komerčných výstav a predvádzacích akcií tovarov a služieb, informačné služby týkajúce sa uvedených služieb.

38 - Rozhlasové vysielanie; spravodajské služby informačné služby týkajúce sa uvedených služieb.

41 - Prevádzkovanie rozhlasovej stanice, tvorba a výroba rozhlasových programov, vzdelávacia

a zábavná činnosť, zábavné, vzdelávacie a publicistické programy, rozhlasové dialógy, prenájom a požičiavanie nahrávok a zvukových nosičov, služby nahrávacích štúdií, organizovanie súťaží, športových, kultúrnych, vzdelávacích a spoločenských podujatí, organizovanie kultúrnych a vzdelávacích výstav, organizovanie živých vystúpení, organizovanie koncertov, vydavateľská činnosť, vydávanie kníh, časopisov a textov (s výnimkou reklamných a náborových), vydávanie kníh a časopisov v elektronickej forme (on-line), informácie o možnostiach zábavy, rekreácie, výchovy vzdelávanie a organizovanie rekreačných, poznávacích a vzdelávacích zájazdov a pobytov; reportérske služby, rozhlasové spravodajstvo, publicistika; zverejňovanie textov (okrem reklamných), elektronické publikovanie (bez možnosti kopírovania) a poskytovanie elektronických publikácií (bez možnosti kopírovania), informačné služby týkajúce sa uvedených služieb.

42 - Spravovanie autorských práv.

(540)



(731) RADIO TWIST, a. s., Šalviova 1, 821 01 Bratislava, SK;

(740) Fajnorová Mária, Ing., Bratislava, SK;

(210) 1723-2004

(220) 27.5.2004

8 (511) 30

(511) 30 - Cukrovinky bez liečivých účinkov vrátane žuvačiek, žuvačiek, z ktorých možno robiť bubliny, cukríkov a cukríkov s mäovou príchuťou (mentoliek).

(540) TATTO

(731) WM. WRIGLEY JR. COMPANY, 410 North Michigan Avenue, Chicago, Illinois 60611, US;

(740) Fajnorová Mária, Ing., Bratislava, SK;

(210) 1751-2004

(220) 28.5.2004

8 (511) 9, 16, 35, 37, 38, 41, 42

(511) 9 - Počítačový softvér, počítačový hardvér, nahrané počítačové programy a databázy, počítačové programy stiahnuté z telekomunikačnej siete, monitorovacie počítačové programy, počítačové programy na protivírusovú kontrolu, elektronické publikácie, elektronické časopisy stiahnuté z telekomunikačnej siete, optické alebo magnetické nosiče údajov, záznamové disky, CD disky, DVD disky, počítače, počítač-zápisník (notebook), mikroprocesory, počítačové pamäti, periférne zariadenia k počítačom, modemy, zariadenia na prenos, reprodukciu, spracovanie, kontrolu alebo záznam zvuku, obrazu alebo dát, registračné pokladnice, tlačiarne k registračným pokladniciam alebo k počítačom, pokladničné a fiskálne systémy a moduly ako zariadenia na spracovanie údajov, počítačové programy pre pokladničné a fiskálne systémy a moduly, kontrolné prístroje a nástroje.

16 - Knihy, brožúry, časopisy, periodiká, tlačoviny, tlačivá, plagáty, katalógy, kalendáre, príručky, príručky a návody na inštaláciu a používanie softvéru, prospekty, fotografie, grafické reprodukcie, školské potreby, papierové alebo kartónové certifikáty a diplomy, papierové vľajky, pútače z papiera alebo lepenky, pečiatky, pečate, pečatné vosky, písacie potreby, nálepky, netextilné etikety, kancelárske potreby s výnimkou nábytku, papiernický tovar, albumy, atlasy, umeľohmotné fólie na balenie, formuláre, predmety z kartónu, lepiace štítky, lepidlá a lepiace pásy na kancelárske účely a na použitie v domácnosti, vrecia a vrecká z papiera alebo z plastických materiálov.

35 - Sprostredkovanie obchodu so softvérom, maloobchodné služby v oblasti softvéru, hardvéru a nosičov údajov, reklama, on-line reklama na počítačovej komunikačnej sieti, vydávanie a aktualizovanie reklamných alebo náborových materiálov, prieskum trhu, zbieranie a zoraďovanie údajov do počítačových databáz, vyhľadávanie informácií v počítačových súboroch, prenájom kancelárskych strojov, zariadení, kopírovacích strojov, kopírovanie alebo rozmnožovanie dokumentov, organizovanie výstav na obchodné a reklamné účely, podpora predaja pre tretie osoby, poradenstvo a pomoc pri riadení obchodných aktivít, odborné obchodné poradenstvo, obchodné alebo podnikateľské informácie, sprostredkovanie uvedených služieb, sprostredkovanie obchodu s tovarom, predovšetkým s uvedeným tovarom.

37 - Montáž, údržba, servis, čistenie a opravy počítačov, periférnych zariadení k počítačom, montáž, údržba a opravy kancelárskych strojov a zariadení, informácie o údržbe a opravách, sprostredkovanie uvedených služieb.

38 - Elektronická pošta, prenos programov, údajov alebo databáz prostredníctvom telekomunikačnej siete, informačné kancelárie, prenájom telekomunikačných prístrojov, prenájom zariadení na prenos informácií, poskytovanie užívateľského prístupu do svetovej komunikačnej siete, poskytovanie telekomunikačného pripojenia do svetovej komunikačnej siete, telekonferenčné služby, prenos správ a obrazových informácií pomocou počítača, sprostredkovanie uvedených služieb.

41 - On-line vydávanie kníh, časopisov v elektronickej forme, vydávanie kníh, časopisov, periodík, vydávanie príručiek a návodov na obsluhu a používanie softvéru, vydávanie textov s výnimkou reklamných alebo náborových, vzdelávanie, školenia, predovšetkým vzdelávanie a školenia v oblasti softvéru a hardvéru, on-line vzdelávanie a školenia, informácie o vzdelávaní a možnostiach zábavy, organizovanie a vedenie kongresov, konferencií, seminárov, organizovanie kultúrnych alebo vzdelávacích výstav, zábava, sprostredkovanie uvedených služieb.

42 - Počítačové programovanie, tvorba softvéru, návrh a analýzy počítačových systémov, protivírusové kontroly počítačových systémov a záznamových diskov, zhotovovanie kópií počítačových programov, servis a aktualizovanie počítačových programov, obnovovanie počítačových programov, výskum a vývoj v oblasti softvéru a hardvéru, výskum a vývoj protivírusových technológií, prenájom počítačov a počítačového

softvéru, spravovanie autorských práv, poskytovanie a distribúcia licencií na práva duševného vlastníctva, predovšetkým na počítačové programy so súhlasom autora, vytváranie a udržiavanie počítačových stránok pre zákazníkov, hostovanie na počítačových stránkach, poradenstvo v oblasti počítačového hardvéru a softvéru, inštalácia počítačových programov, prevod a konverzia údajov a dokumentov z fyzických médií na elektronické médiá, sprostredkovanie uvedených služieb.

**(540) AVG**

(731) GRISOFT, s. r. o., Lidická 31, 602 00 Brno, CZ;  
(740) Porubčan Róbert, Ing., Ivanka pri Dunaji, SK;

**(210) 1752-2004**

(220) 28.5.2004

**8 (511) 3, 5, 25**

(511) 3 - Prípravky pracie a bieliace, čistiace, leštiace, odmasťovacie, mydlo, výrobky kozmetické, najmä krémy, telové mlieka, výrobky voňavkárske, najmä parfumy, toaletné vody, éterické oleje, vodičky a farby na vlasy, zubné pasty, ústne vody a prášky na zuby, osobné a ústne dezodoranty, vlasové prípravky.

5 - Výrobky veterinárske, výrobky hygienické v rámci tejto triedy, napr. nohavičky, obrúsky, vložky, vata, tampóny; výrobky dietetické pre deti a chorých na liečebné účely, výrobky chemické na lekárske účely, multivitamínové prí-

pravky a nápoje na liečebné účely, potravinové doplnky na liečebné účely, posilňujúce a podporne minerálne látky a vitamíny na liečebné účely, náplasti, obväzový materiál, prostriedky dezinfekčné, na ničenie rastlinných a živočíšnych škodcov, antiparazitné látky.

25 - Odevy, obuv, šľapky, plavky, spodná bielizeň.

**(540) CERTIFIED PLUS**

(731) PHARMA UNITED INC., 255 Keele St., Toronto, Ontario, M6P-2K1, CA;  
(740) Mešková Viera, Ing., Bratislava, SK;

**(210) 1754-2004**

(220) 28.5.2004

**8 (511) 41, 42, 44**

(511) 41 - Vyučovanie a výučba študentov zdravotníckych škôl.

42 - Služby vedecké a technologické.

44 - Lekárske služby, nemocničné služby.

**(540)**



(591) modrá, čierna, tyrkysová

(731) Východoslovenský onkologický ústav Košice, Rastislavova 43, 041 90 Košice, SK;

(740) Grega Radoslav, JUDr., Košice, SK;

**(210) 1755-2004**

(220) 28.5.2004

**8 (511) 2, 17, 19, 37, 42**

(511) 2 - Reflexné nátery strešných konštrukcií; udržiavacie nátery strešných krytín; farbivá na drevo, konzervačné oleje na drevo, konzervačné prípravky na drevo, moridlá na drevo.

17 - Tepelnoizolačné a hydroizolačné materiály; hydroizolačné hmoty; hydroizolačné nátery; hydroizolácie z fólií, PVC, EPDM, gumy; polyuretánové hydroizolácie; polyuretánová pena; tesniace tmely; látky na izolovanie budov od vlhkosti, izolačné náterové farby; tesniace materiály; zvukovoizolačné materiály.

19 - Šindle drevené; asfaltové pásy oxidované a výrobky z nich; asfaltové pásy modifikované a výrobky z nich; asfaltové šindle oxidované a výrobky z nich; asfaltové šindle modifikované a výrobky z nich; pálené krytiny; betónové krytiny; eternitové krytiny; asfaltové (bitúmenové) potery, povlaky, pokryvy na strechy, bridlica ako strešná krytina; cementové potery; ohňovzdorné cementové povlaky; stavebné krytiny s výnimkou kovových; strechy s výnimkou kovových; strešné krytiny s výnimkou kovových; stropy, stropné dosky s výnimkou kovových.

37 - Stavebníctvo (stavebná činnosť) - vykonávanie bytových a občianskych stavieb, vykonávanie inžinierskych stavieb vrátane vybavenosti sídliskových celkov; montáž a aplikácia tepelnoizolačných a hydroizolačných materiálov; asfaltových pásov oxidovaných a výrobkov z nich; asfaltových pásov modifikovaných a výrobkov

z nich; asfaltových šindľov oxidovaných a výrobkov z nich; asfaltových šindľov modifikovaných a výrobkov z nich; hydroizolačných náterov a hmôt, reflexných náterov strešných konštrukcií, udržiavacích náterov strešných krytín, pálených krytín, hydroizolácií z fólií, PVC, EPDM, gumy; výroba a montáž konštrukcií striech; dozor nad stavbami; stavebné informácie; izolovanie stavieb; pokrývačské práce na strechách budov; izolovanie proti vlhkosti; utesňovanie stavieb.

42 - Inžinierska činnosť v investičnej výstavbe; projektovanie stavieb; štúdie technických projektov; vypracovanie stavebných výkresov; štúdie technických projektov, projektová činnosť.

**(540) KROV HROU**

(731) I. K. S., s. r. o., Dolné Rudiny 1, 010 01 Žilina, SK;  
(740) Kajabová Monika, JUDr., Bratislava, SK;

**(210) 1756-2004**

(220) 28.5.2004

**8 (511) 2, 17, 19, 37, 42**

(511) 2 - Reflexné nátery strešných konštrukcií; udržiavacie nátery strešných krytín; farbivá na drevo, konzervačné oleje na drevo, konzervačné prípravky na drevo, moridlá na drevo.

17 - Tepelnoizolačné a hydroizolačné materiály; hydroizolačné hmoty; hydroizolačné nátery; hydroizolácie z fólií, PVC, EPDM, gumy; polyuretánové hydroizolácie; polyuretánová pena; tesniace tmely; látky na izolovanie budov od vlhkosti, izolačné náterové farby; tesniace materiály; zvukovoizolačné materiály.

19 - Šindle drevené; asfaltové pásy oxidované a výrobky z nich; asfaltové pásy modifikované a výrobky z nich; asfaltové šindle oxidované

a výrobky z nich; asfaltové šindle modifikované a výrobky z nich; pálené krytiny; betónové krytiny; eternitové krytiny; asfaltové (bitúmenové) potery, povlaky, pokryvy na strechy, bridlica ako strešná krytina; cementové potery; ohňovzdorné cementové povlaky; stavebné krytiny s výnimkou kovových; strechy s výnimkou kovových; strešné krytiny s výnimkou kovových; stropy, stropné dosky s výnimkou kovových.

37 - Stavebníctvo (stavebná činnosť) - vykonávanie bytových a občianskych stavieb, vykonávanie inžinierskych stavieb vrátane vybavenosti sídliskových celkov; montáž a aplikácia tepelnoizolačných a hydroizolačných materiálov; asfaltových pásov oxidovaných a výrobkov z nich; asfaltových pásov modifikovaných a výrobkov z nich; asfaltových šindľov oxidovaných a výrobkov z nich; asfaltových šindľov modifikovaných a výrobkov z nich; hydroizolačných náterov a hmôt, reflexných náterov strešných konštrukcií, udržiavacích náterov strešných krytín, pálených krytín, hydroizolácií z fólií, PVC, EPDM, gumy; výroba a montáž konštrukcií striech; dozor nad stavbami; stavebné informácie; izolovanie stavieb; pokrývačské práce na strechách budov; izolovanie proti vlhkosti; utesňovanie stavieb.

42 - Inžinierska činnosť v investičnej výstavbe; projektovanie stavieb; štúdie technických projektov; vypracovanie stavebných výkresov; štúdie technických projektov, projektová činnosť.

(540)



(731) I. K. S., s. r. o., Dolné Rudiny 1, 010 01 Žilina, SK;  
(740) Kajabová Monika, JUDr., Bratislava, SK;

(210) 1759-2004

(220) 28.5.2004

8 (511) 29, 30, 32, 33

(511) 29 - Mliečne výrobky, mlieko, sušené mlieko, smotana, jogurt, syr, náhrady smotany do kávy, šľahačka, prášková smotana, prášková smotana do kávy.

30 - Káva, instantná káva, káva - cappuccino, káva obohatená vitamínmi, náhradky kávy, kávové nápoje, káva s cukrom a s práškovou smotanou alebo náhradou smotany do kávy, práškové kávové nápoje s cukrom a s práškovou smotanou alebo náhradou smotany do kávy, čaj, instantný čaj, náhradky čaju, nápoje na báze čaju, kakao, nápoje na báze kakaa, čokoláda, zmrzlina, mrazené jogurty, kukuričné lupienky, korenie, puďingy, prášok do pečiva, cestoviny, cereálie.

32 - Nealkoholické nápoje, ovocné nápoje, prášok na prípravu nealkoholických nápojov, iné prípravky na prípravu nealkoholických nápojov, minerálne vody.

33 - Alkoholické nápoje s výnimkou piva, vína, likéry.

(540) BEPPO

(731) MASPEX WADOWICE Sp. z o. o., Chopina 39, 34-100 Wadowice, PL;

(740) Kajabová Monika, JUDr., Bratislava, SK;

(210) 1760-2004

(220) 28.5.2004

8 (511) 5, 29, 30

(511) 5 - Dietetické potraviny upravené na lekárske účely, cukor na lekárske účely, sladkosti na lekárske účely, chlieb pre diabetikov, laktóza, mlieko obohatené bielkovinami, mlieko pre dojčatá.

29 - Mliečne výrobky, mlieko, sušené mlieko, smotana, jogurt, syr, náhrady smotany do kávy, šľahačka, prášková smotana, prášková smotana do kávy.

30 - Cukor, sladidlá patriace do tejto triedy, prírodné sladidlá, korenie, čaj, káva, práškové kávové nápoje s cukrom a s práškovou smotanou alebo s náhradou smotany do kávy, kakao, čokoláda, sladkosti, zmrzlina, kukuričné lupienky, cestoviny.

(540) SUCOFIN

(731) MASPEX WADOWICE Sp. z o. o., Chopina 39, 34-10 Wadowice, PL;

(740) Kajabová Monika, JUDr., Bratislava, SK;

(210) 1763-2004

(220) 31.5.2004

8 (511) 35, 36, 41

(511) 35 - Analýzy nákladov; obchodné alebo podnikateľské informácie; obchodné alebo podnikateľské poradenstvo; obchodný alebo podnikateľský prieskum; obchodný manažment a podnikové poradenstvo; poradenstvo pri vedení podnikov; poradenstvo v obchodnej činnosti; predpovede (hospodárske alebo ekonomické); zariadenie obchodných alebo priemyselných podnikov; štatistické informácie.

36 - Analýzy (finančné); bankovníctvo; burzové makléřstvo; finančné informácie; finančné odhady a oceňovanie; finančné poradenstvo; finančné riadenie; finančníctvo; finančný lízing; investície; investovanie kapitálu; kapitálové investície; konzultačné služby (finančné); kurzové záznamy na burze; nehnuteľnosti (správa); riadenie (finančné); sprostredkovanie (makléřstvo); vydávanie cenných papierov; zmenárenské služby.

41 - Organizovanie a vedenie konferencií; organizovanie a vedenie seminárov; semináre; školenie; vyučovanie, vzdelávanie.

(540)



FINANCE

(731) Dvorčák Roman, Ing., L. Svobodu 2493/52, 058 01 Poprad, SK;

(210) 1764-2004

(220) 31.5.2004

8 (511) 35, 36, 41

(511) 35 - Analýzy nákladov, obchodné alebo podnikateľské informácie, obchodné alebo podnikateľské poradenstvo, obchodný alebo podnikateľský prieskum, obchodný manažment a podnikové poradenstvo, poradenstvo pri vedení podnikov, poradenstvo v obchodnej činnosti, predpovede (hospodárske alebo ekonomické), riadenie obchodných alebo priemyselných podnikov, štatistické informácie.

36 - Analýzy (finančné), bankovníctvo, burzové makléřstvo, finančné informácie, finančné odhady a oceňovanie, finančné poradenstvo, finančné riadenie, finančníctvo, finančný lízing, investície, investovanie kapitálu, kapitálové investície, konzultačné služby (finančné), kurzové záznamy na burze, nehnuteľnosti (správa), riadenie finančné, sprostredkovanie (makléřstvo), vydávanie cenových papierov, zmenárenské služby.

41 - Organizovanie a vedenie konferencií, organizovanie a vedenie seminárov, semináre, školenie, vyučovanie, vzdelávanie.

(540)



(591) zelená, biela, smotanová, béžová, sivá

(731) Dvorčák Roman, Ing., L. Svobodu 2493/52, 058 01 Poprad, SK;

(210) 1765-2004

(220) 31.5.2004

8 (511) 30

(511) 30 - Čaj.

(540)



(591) béžová, žltá, okrová, hnedá, zelená, čierna, oranžová, biela

(731) KLEMENT PLUS, s. r. o., Ľanárska 5, 929 01 Dunajská Streda, SK;

(740) Holakovský Štefan, Ing., Bratislava, SK;

(210) 1767-2004

(220) 31.5.2004

8 (511) 30

(511) 30 - Čaj.

(540)



(591) oranžová, sivá, červená, bordová, čierna, hnedá, biela

(731) KLEMENT PLUS, s. r. o., Ľanárska 5, 929 01 Dunajská Streda, SK;

(740) Holakovský Štefan, Ing., Bratislava, SK;

(210) 1768-2004

(220) 31.5.2004

8 (511) 30

(511) 30 - Čaj.

(540)



(591) sivá, béžová, oranžová, hnedá, čierna, biela

(731) KLEMENT PLUS, s. r. o., Ľanárska 5, 929 01 Dunajská Streda, SK;

(740) Holakovský Štefan, Ing., Bratislava, SK;

(210) 1770-2004

(220) 31.5.2004

8 (511) 30

(511) 30 - Káva.

(540)



(591) červená, zlatá, žltá, béžová, biela, hnedá, bordová

(731) KLEMENT PLUS, s. r. o., Ľanárska 5, 929 01 Dunajská Streda, SK;

(740) Holakovský Štefan, Ing., Bratislava, SK;

(210) 1772-2004

(220) 31.5.2004

8 (511) 20, 28, 31

(511) 20 - Koše na ryby.



28 - Umelé rybárske návnady, návnady na love-  
nie alebo chytanie rýb, háčiky na ryby, rybárske  
náčinie, rybárske navijaky.

31 - Živé návnady na ryby.

(540)



(591) čierna, fialová, hnedá

(731) Sablič Andrej, Koperníkova 8, 071 01 Michalov-  
ce, SK;

(210) 1773-2004

(220) 31.5.2004

8 (511) 29, 30, 32, 33, 43

(511) 29 - Mäsové a údenárske výrobky z mäsa, ryby,  
konzervované ryby a rybie výrobky vrátane mra-  
zených, hydina vrátane mrazenej a výrobky z hy-  
diny, zverina, konzervované, sušené a tepelne  
spracované ovocie a zelenina, rôsoly, džemy,  
marmelády, ovocné zaváraniny, ovocné pretlaky,  
jedlé oleje, jedlé tuky, mlieko a mliečne výrobky,  
vajcia, najmä jogurty, smotana, maslo, tvaroh,  
syry, šľahačka, mliečne nápoje, ochutené mlieko,  
kondenzované mlieko v prášku, práškové zmesi  
vyrobené najmä z mlieka, polievky, sladké ná-  
tierky, slané nátierky, šaláty, nápoje patriace do  
tejto triedy, plnky, malé občerstvenia medzi  
hlavnými jedlami z produktov patriacich do tejto

triedy, hotové jedlá a ich zložky obsahujúce pre-  
važne produkty patriace do tejto triedy, proteínové  
látky patriace do tejto triedy, zemiakové lup-  
pienky, zemiakové tyčinky, extrudované zemia-  
kové výrobky, oriešky spracované, arašidy spracované.

30 - Sušienky, slané tyčinky, keksy, slané a kore-  
nené pečivo, krekerky, extrudované granulované  
pečivo, cereálne výrobky, pukance, kukuričné  
pukance, müsli, cukor, pekárske a cukrárske vý-  
robky a cukrovinky, káva, čaj, kakao, mrazené  
vodové, mliečne a smotanové zmrzlina, zmrzlina  
v prášku, soľ, horčica, ocot, omáčky a chuťové  
omáčky, omáčky ako chuťové prísady, korenie  
a koreninové zmesi, omáčky na cestoviny a ryžu,  
šalátové dresingy, majonéza, ostatné omáčky pa-  
triacie do tejto triedy.

32 - Pivo, minerálne a sytené vody a iné nealko-  
holické nápoje, ovocné nápoje a ovocné šťavy,  
sirupy a iné prípravky na výrobu nápojov.

33 - Alkoholické nápoje s výnimkou piva.

43 - Pohostinské služby.

(540) HOTEL SHANGHAI

(731) ZLATÝ BAMBUS, spol. s r. o., Františkánske  
nám. 3, 811 01 Bratislava, SK;

(740) Holoubková Mária, Ing., Bratislava, SK;

(210) 1774-2004

(220) 31.5.2004

8 (511) 29, 30, 32, 33, 43

(511) 29 - Mäsové a údenárske výrobky z mäsa, ryby,  
konzervované ryby a rybie výrobky vrátane mra-  
zených, hydina vrátane mrazenej a výrobky z hy-  
diny, zverina, konzervované, sušené a tepelne  
spracované ovocie a zelenina, rôsoly, džemy,  
marmelády, ovocné zaváraniny, ovocné pretlaky,  
jedlé oleje, jedlé tuky, mlieko a mliečne výrobky,  
vajcia, najmä jogurty, smotana, maslo, tvaroh,  
syry, šľahačka, mliečne nápoje, ochutené mlieko,  
kondenzované mlieko v prášku, práškové zmesi  
vyrobené najmä z mlieka, polievky, sladké ná-  
tierky, slané nátierky, šaláty, nápoje patriace do  
tejto triedy, plnky, malé občerstvenia medzi  
hlavnými jedlami z produktov patriacich do tejto  
triedy, hotové jedlá a ich zložky obsahujúce pre-  
važne produkty patriace do tejto triedy, proteínové  
látky patriace do tejto triedy, zemiakové lup-  
pienky, zemiakové tyčinky, extrudované zemia-  
kové výrobky, oriešky spracované, arašidy spracované.

30 - Sušienky, slané tyčinky, keksy, slané a ko-  
renené pečivo, krekerky, extrudované granulované  
pečivo, cereálne výrobky, pukance, kukuričné  
pukance, müsli, cukor, pekárske a cukrárske vý-  
robky a cukrovinky, káva, čaj, kakao, mrazené  
vodové, mliečne a smotanové zmrzlina, zmrzlina  
v prášku, soľ, horčica, ocot, omáčky a chuťové  
omáčky, omáčky ako chuťové prísady, korenie  
a koreninové zmesi, omáčky na cestoviny a ryžu,  
šalátové dresingy, majonéza, ostatné omáčky pa-  
triacie do tejto triedy.

32 - Pivo, minerálne a sytené vody a iné nealko-  
holické nápoje, ovocné nápoje a ovocné šťavy,  
sirupy a iné prípravky na výrobu nápojov.

33 - Alkoholické nápoje s výnimkou piva.

43 - Pohostinské služby.

(540) HOTEL NOVÝ SHANGHAI

(731) ZLATÝ BAMBUS, spol. s r. o., Františkánske  
nám. 3, 811 01 Bratislava, SK;

(740) Holoubková Mária, Ing., Bratislava, SK;

(210) 1775-2004

(220) 31.5.2004

8 (511) 29, 30, 32, 33, 43

(511) 29 - Mäsové a údenárske výrobky z mäsa, ryby,  
konzervované ryby a rybie výrobky vrátane mra-  
zených, hydina vrátane mrazenej a výrobky z hy-  
diny, zverina, konzervované, sušené a tepelne  
spracované ovocie a zelenina, rôsoly, džemy,  
marmelády, ovocné zaváraniny, ovocné pretlaky,  
jedlé oleje, jedlé tuky, mlieko a mliečne výrobky,  
vajcia, najmä jogurty, smotana, maslo, tvaroh,  
syry, šľahačka, mliečne nápoje, ochutené mlieko,  
kondenzované mlieko v prášku, práškové zmesi  
vyrobené najmä z mlieka, polievky, sladké ná-  
tierky, slané nátierky, šaláty, nápoje patriace do  
tejto triedy, plnky, malé občerstvenia medzi  
hlavnými jedlami z produktov patriacich do tejto  
triedy, hotové jedlá a ich zložky obsahujúce pre-  
važne produkty patriace do tejto triedy, proteínové  
látky patriace do tejto triedy, zemiakové lup-  
pienky, zemiakové tyčinky, extrudované zemia-  
kové výrobky, oriešky spracované, arašidy spracované.

30 - Sušienky, slané tyčinky, keksy, slané a ko-  
renené pečivo, krekerky, extrudované granulované

pečivo, cereálne výrobky, pukance, kukuričné pukance, müsli, cukor, pekárské a cukrárske výrobky a cukrovinky, káva, čaj, kakao, mrazené vodové, mliečne a smotanové zmrzlina, zmrzlina v prášku, soľ, horčica, ocot, omáčky a chuťové omáčky, omáčky ako chuťové prísady, korenie a koreninové zmesi, omáčky na cestoviny a ryžu, šalátové dresingy, majonéza, ostatné omáčky patriace do tejto triedy.

32 - Pivo, minerálne a sytené vody a iné nealkoholické nápoje, ovocné nápoje a ovocné šťavy, sirupy a iné prípravky na výrobu nápojov.

33 - Alkoholické nápoje s výnimkou piva.

43 - Pohostinské služby.

**(540) HOTEL STARÝ SHANGHAI**

(731) ZLATÝ BAMBUS, spol. s r. o., Františkánske nám. 3, 811 01 Bratislava, SK;

(740) Holoubková Mária, Ing., Bratislava, SK;

**(210) 1776-2004**

(220) 31.5.2004

**8 (511) 29, 30, 32, 33, 43**

(511) 29 - Mäsové a údenárske výrobky z mäsa, ryby, konzervované ryby a rybie výrobky vrátane mrazených, hydina vrátane mrazenej a výrobky z hydiny, zverina, konzervované, sušené a tepelne spracované ovocie a zelenina, rôsoly, džemy, marmelády, ovocné zaváraniny, ovocné pretlaky, jedlé oleje, jedlé tuky, mlieko a mliečne výrobky, vajcia, najmä jogurty, smotana, maslo, tvaroh, syry, šľahačka, mliečne nápoje, ochutené mlieko, kondenzované mlieko v prášku, práškové zmesi vyrobené najmä z mlieka, polievky, sladké nátierky, slané nátierky, šaláty, nápoje patriace do tejto triedy, plnky, malé občerstvenia medzi

hlavnými jedlami z produktov patriacich do tejto triedy, hotové jedlá a ich zložky obsahujúce prevažne produkty patriace do tejto triedy, proteínové látky patriace do tejto triedy, zemiakové lupienky, zemiakové tyčinky, extrudované zemiakové výrobky, oriešky spracované, arašidy spracované.

30 - Sušienky, slané tyčinky, keksy, slané a korenené pečivo, krekerky, extrudované granulované pečivo, cereálne výrobky, pukance, kukuričné pukance, müsli, cukor, pekárské a cukrárske výrobky a cukrovinky, káva, čaj, kakao, mrazené vodové, mliečne a smotanové zmrzlina, zmrzlina v prášku, soľ, horčica, ocot, omáčky a chuťové omáčky, omáčky ako chuťové prísady, korenie a koreninové zmesi, omáčky na cestoviny a ryžu, šalátové dresingy, majonéza, ostatné omáčky patriace do tejto triedy.

32 - Pivo, minerálne a sytené vody a iné nealkoholické nápoje, ovocné nápoje a ovocné šťavy, sirupy a iné prípravky na výrobu nápojov.

33 - Alkoholické nápoje s výnimkou piva.

43 - Pohostinské služby.

**(540) HOTEL OLD SHANGHAI**

(731) ZLATÝ BAMBUS, spol. s r. o., Františkánske nám. 3, 811 01 Bratislava, SK;

(740) Holoubková Mária, Ing., Bratislava, SK;

**(210) 1777-2004**

(220) 31.5.2004

**8 (511) 29, 30, 32, 33, 43**

(511) 29 - Mäsové a údenárske výrobky z mäsa, ryby, konzervované ryby a rybie výrobky vrátane mrazených, hydina vrátane mrazenej a výrobky z hydiny, zverina, konzervované, sušené a tepelne spracované ovocie a zelenina, rôsoly, džemy, marmelády, ovocné zaváraniny, ovocné pretlaky, jedlé oleje, jedlé tuky, mlieko a mliečne výrobky, vajcia, najmä jogurty, smotana, maslo, tvaroh, syry, šľahačka, mliečne nápoje, ochutené mlieko, kondenzované mlieko v prášku, práškové zmesi vyrobené najmä z mlieka, polievky, sladké nátierky, slané nátierky, šaláty, nápoje patriace do tejto triedy, plnky, malé občerstvenia medzi hlavnými jedlami z produktov patriacich do tejto triedy, hotové jedlá a ich zložky obsahujúce prevažne produkty patriace do tejto triedy, proteínové látky patriace do tejto triedy, zemiakové lupienky, zemiakové tyčinky, extrudované zemiakové výrobky, oriešky spracované, arašidy spracované.

30 - Sušienky, slané tyčinky, keksy, slané a korenené pečivo, krekerky, extrudované granulované pečivo, cereálne výrobky, pukance, kukuričné pukance, müsli, cukor, pekárské a cukrárske výrobky a cukrovinky, káva, čaj, kakao, mrazené vodové, mliečne a smotanové zmrzlina, zmrzlina v prášku, soľ, horčica, ocot, omáčky a chuťové omáčky, omáčky ako chuťové prísady, korenie a koreninové zmesi, omáčky na cestoviny a ryžu, šalátové dresingy, majonéza, ostatné omáčky patriace do tejto triedy.

32 - Pivo, minerálne a sytené vody a iné nealkoholické nápoje, ovocné nápoje a ovocné šťavy, sirupy a iné prípravky na výrobu nápojov.

33 - Alkoholické nápoje s výnimkou piva.

43 - Pohostinské služby.

**(540) HOTEL NEW SHANGHAI**

(731) ZLATÝ BAMBUS, spol. s r. o., Františkánske nám. 3, 811 01 Bratislava, SK;

(740) Holoubková Mária, Ing., Bratislava, SK;

**(210) 1778-2004**

(220) 31.5.2004

**8 (511) 29, 30, 32, 33, 43**

(511) 29 - Mäsové a údenárske výrobky z mäsa, ryby, konzervované ryby a rybie výrobky vrátane mrazených, hydina vrátane mrazenej a výrobky z hydiny, zverina, konzervované, sušené a tepelne spracované ovocie a zelenina, rôsoly, džemy, marmelády, ovocné zaváraniny, ovocné pretlaky, jedlé oleje, jedlé tuky, mlieko a mliečne výrobky, vajcia, najmä jogurty, smotana, maslo, tvaroh, syry, šľahačka, mliečne nápoje, ochutené mlieko, kondenzované mlieko v prášku, práškové zmesi vyrobené najmä z mlieka, polievky, sladké nátierky, slané nátierky, šaláty, nápoje patriace do tejto triedy, plnky, malé občerstvenia medzi hlavnými jedlami z produktov patriacich do tejto triedy, hotové jedlá a ich zložky obsahujúce prevažne produkty patriace do tejto triedy, proteínové látky patriace do tejto triedy, zemiakové lupienky, zemiakové tyčinky, extrudované zemiakové výrobky, oriešky spracované, arašidy spracované.

30 - Sušienky, slané tyčinky, keksy, slané a korenené pečivo, krekerky, extrudované granulované

pečivo, cereálne výrobky, pukance, kukuričné pukance, müsli, cukor, pekárske a cukrárske výrobky a cukrovinky, káva, čaj, kakao, mrazené vodové, mliečne a smotanové zmrzlina, zmrzlina v prášku, soľ, horčica, ocot, omáčky a chuťové omáčky, omáčky ako chuťové prísady, korenie a koreninové zmesi, omáčky na cestoviny a ryžu, šalátové dresingy, majonéza, ostatné omáčky patriace do tejto triedy.

32 - Pivo, minerálne a sýtené vody a iné nealkoholické nápoje, ovocné nápoje a ovocné šťavy, sirupy a iné prípravky na výrobu nápojov.

33 - Alkoholické nápoje s výnimkou piva.

43 - Pohostinské služby.

#### (540) HOTEL NEUES SHANGHAI

(731) ZLATÝ BAMBUS, spol. s r. o., Františkánske nám. 3, 811 01 Bratislava, SK;

(740) Holoubková Mária, Ing., Bratislava, SK;

(210) 1779-2004

(220) 31.5.2004

#### 8 (511) 29, 30, 32, 33, 43

(511) 29 - Mäsové a údenárske výrobky z mäsa, ryby, konzervované ryby a rybie výrobky vrátane mrazených, hydina vrátane mrazenej a výrobky z hydiny, zverina, konzervované, sušené a tepelne spracované ovocie a zelenina, rôsoly, džemy, marmelády, ovocné zavaraniny, ovocné pretlaky, jedlé oleje, jedlé tuky, mlieko a mliečne výrobky, vajcia, najmä jogurty, smotana, maslo, tvaroh, syry, šľahačka, mliečne nápoje, ochutené mlieko, kondenzované mlieko v prášku, práškové zmesi vyrobené najmä z mlieka, polievky, sladké nátiery, slané nátiery, šaláty, nápoje patriace do tejto triedy, plnky, malé občerstvenia medzi

hlavnými jedlami z produktov patriacich do tejto triedy, hotové jedlá a ich zložky obsahujúce prevažne produkty patriace do tejto triedy, proteínové látky patriace do tejto triedy, zemiakové lupienky, zemiakové tyčinky, extrudované zemiakové výrobky, oriešky spracované, arašidy spracované.

30 - Sušienky, slané tyčinky, keksy, slané a korenené pečivo, krekerky, extrudované granulované pečivo, cereálne výrobky, pukance, kukuričné pukance, müsli, cukor, pekárske a cukrárske výrobky a cukrovinky, káva, čaj, kakao, mrazené vodové, mliečne a smotanové zmrzlina, zmrzlina v prášku, soľ, horčica, ocot, omáčky a chuťové omáčky, omáčky ako chuťové prísady, korenie a koreninové zmesi, omáčky na cestoviny a ryžu, šalátové dresingy, majonéza, ostatné omáčky patriace do tejto triedy.

32 - Pivo, minerálne a sýtené vody a iné nealkoholické nápoje, ovocné nápoje a ovocné šťavy, sirupy a iné prípravky na výrobu nápojov.

33 - Alkoholické nápoje s výnimkou piva.

43 - Pohostinské služby.

#### (540) HOTEL ALTES SHANGHAI

(731) ZLATÝ BAMBUS, spol. s r. o., Františkánske nám. 3, 811 01 Bratislava, SK;

(740) Holoubková Mária, Ing., Bratislava, SK;

(210) 1782-2004

(220) 31.5.2004

#### 8 (511) 29, 30

(511) 29 - Mlieko, mliečne nápoje, mliečne krémy a dezerty, iné mliečne výrobky, jogurty, kefir, smotana, šľahačka, tvaroh a výrobky z tvarohu.

30 - Mrazené mliečne a smotanové zmrzlina a krémy, pudinky.

#### (540) WOW Kornelli

(731) Friesland Slovensko, a. s., Cabajská 10, 950 22 Nitra, SK;

(740) Máčajová Mária, Ing., Nitra, SK;

(210) 1783-2004

(220) 31.5.2004

#### 8 (511) 29

(511) 29 - Mlieko; mliečne nápoje; mliečne krémy a dezerty; iné mliečne výrobky; jogurty; kefir; smotana; šľahačka; tvaroh a výrobky z tvarohu.

#### (540) Oké! Vital

(731) Friesland Slovensko, a. s., Cabajská 10, 950 22 Nitra, SK;

(740) Máčajová Mária, Ing., Nitra, SK;

(210) 1784-2004

(220) 31.5.2004

#### 8 (511) 29

(511) 29 - Mlieko, mliečne nápoje, mliečne krémy a dezerty, iné mliečne výrobky, jogurty, kefir, smotana, šľahačka.

#### (540) Oké! Drink

(731) Friesland Slovensko, a. s., Cabajská 10, 950 22 Nitra, SK;

(740) Máčajová Mária, Ing., Nitra, SK;

(210) 1785-2004

(220) 31.5.2004

#### 8 (511) 30, 35, 41

(511) 30 - Mrazené mliečne a smotanové zmrzlina a krémy; pudinky.

35 - Sprostredkovanie obchodu s tovarmi v uvedenej triede.

41 - Organizovanie súťaží; organizovanie konferencií a seminárov; vzdelávanie; zábava.

#### (540) Mrazivé leto

(731) Friesland Slovensko, a. s., Cabajská 10, 950 22 Nitra, SK;

(740) Máčajová Mária, Ing., Nitra, SK;

(210) 1786-2004

(220) 31.5.2004

#### 8 (511) 29, 35, 41

(511) 29 - Mlieko, mliečne výrobky.

35 - Sprostredkovanie obchodu s tovarmi v uvedenej triede.

41 - Organizovanie súťaží, organizovanie konferencií a seminárov, vzdelávanie, zábava.

(540)



(731) Friesland Slovensko, a. s., Cabajská 10, 950 22 Nitra, SK;

(740) Máčajová Mária, Ing., Nitra, SK;

(210) 1791-2004

(220) 31.5.2004

8 (511) 16, 21, 24, 25, 29, 30, 32, 33, 35, 39, 41, 43

(511) 16 - Baliaci papier; blahopravné pohľadnice; pohľadnice; brožúry; fotografie; vrecia z papiera alebo plastických materiálov; lístky; mapy; obtlačky; bublinové obaly; baliaci papier; lepenkové alebo papierové obaly na fľaše; umelohmotné fólie na balenie; papierové obrúsky; obrúsky (papierové prestieranie); papierové obrusy; papierové prikrývky na stôl; stolové prestieranie z papiera; papierové utierky; papierové podložky pod poháre; podložky na pivo poháre; papierové podbradníky.

21 - Hrnčiarsky tovar; cukorničky s výnimkou cukorničiek z drahých kovov; čajové súpravy s výnimkou súprav z drahých kovov; kávové súpravy s výnimkou súprav z drahých kovov; džbány s výnimkou džbánov z drahých kovov; hrnčeky; hrnčiarsky tovar; kanvice na kávu s výnimkou elektrických a kanvic z drahých kovov; koreničky; krčahy s výnimkou krčahov z drahých kovov; kuchynský riad s výnimkou riadu z drahých kovov; misky; misy; pivo poháre; podnosy s výnimkou podnosov z drahých kovov; poháre; poháriky s výnimkou pohárikov z drahých kovov; soľničky s výnimkou soľničiek z drahých

kovov; stojany na vajíčka; šejkre; tanier s výnimkou tanierov z drahých kovov; papierové tanier; termosky na jedlo; úchytky na obrúsky okrem úchytiak z drahých kovov.

24 - Textilné utierky a obrúsky; zástavy; textilné alebo umelohmotné závesy.

25 - Oblečenie, najmä tričká, nohavice, bundy, svetre, sukne, vesty; nepremokavý odev; čiapky; opasky; šály.

29 - Mäso; konzervované mäso; bravčové mäso; hydina; divina; mäsové výtlačky; držky; údeniny; slanina; šunka; klobásy, salámy, párky; pečehňová paštéta; huspenina; krvná tlačienka; krvavnica; kôrovce (s výnimkou živých); krevety, nie živé; mäkkýše (neživé); mušle jedlé (nie živé); rybie plátky; potraviny z rýb; konzervované ryby; potravinárske výrobky z rýb; ryby s výnimkou živých; tuniaky; ančovičky (sardely); haringy; polievky; prípravky na výrobu polievok; bujóny, vývary; prípravky na bujóny, vývary; bujónové koncentráty; zeleninové polievky; konzervovaná zelenina; sušená zelenina; varená zelenina; zelenina v štiplavom náleve; konzervovaná cibuľa; konzervovaná fazuľa; konzervovaný hrach; šošovica, konzervovaná; šampiňóny, konzervova-

né; olivy, konzervované; konzervované záhradné bylinky; zemiakové hranolčeky; krokety; zemiakové lupienky; nakladaná zelenina; nakladané uhorky; kyslá kapusta; zeleninové šťavy na varenie; paradajková šťava na varenie; paradajkový pretlak; sójové bôby, konzervované ako potrava; zeleninové šaláty; ovocné šaláty; ovocná dreň; mrazené ovocie; ovocie (kompóty); konzervované ovocie; ovocie naložené v alkohole; ovocné rôsoly; džemy; marmeláda; plátky sušeného ovocia; kandizované ovocie; hrozienka; zázvorový džem; mliečne výrobky; mlieko; mliečne nápoje s vysokým obsahom mlieka; smotana; šľahačka; bryndza; syry; tofu; jedlé tuky; margarín; maslo; jedlý olivový olej; jedlý repkový olej; jedlý slnečnicový olej; nasolené potraviny, mlieko ako nápoj. 30 - Ryža; ovsená múka; vyrážková pšeničná múka; sójová múka; kukuričná múka; potravinárska múka; krupica; pizzový prášok; prášok do pečiva; droždie do cesta; chuťové prísady; aromatické prípravky do potravín; príchuť (arómy); príchuť do koláčov a zákuskov s výnimkou éterických olejov; cestá; cestá na pizzu; cestá na koláče; lístkové cesto; maslové, tukové cesto; chlieb; nekysnutý chlieb; jemné pečivo; pečivo; sladké žemle; sendviče; oblátky; palacinky; perníky, medovníky; sušienky, sucháre, kekсы, biskvity; zákusky, koláče; koláče s plnkou; torty; pizza; plnená pizza s posypom; múčne potraviny; výrobky z múky; pirohy; pirôžky z mäsom; sendviče; kuskus; cestoviny; plnené cestoviny; halušky, lokše; slíže; rezance; špagety; makaróny; zvitky; med; cukor; cukríky; cukrovinky; čaj; čokoláda; čokoládové nápoje; kakao; kakaové nápoje; čokoládové nápoje; mliečne čokoládové nápoje; mliečne kakaové nápoje; káva; kávové nápoje; mliečne kávové nápoje; prísady do nápojov, iné ako esencie; kávové príchuťi; kávovinové náhradky; korenie; koreniny; horčica; horčicová múčka; ocot; kapary; kečup; paradajková omáčka; rajčinová šťava; majonéza; marináda (chuťové prísady); šalátové dresingy; šalátové

zálievky; šťavy s výnimkou dresingov; lupienky, vločky (obilninové; kukuričné vločky; pražená kukurica; kukuričné pukance; ovsené vločky; výrobky z obilnín; zmrzlina; zmrzlinové poháre; zmrzlinové prášky; pudíng; ľad (prírodný alebo umelý); ľad na osvieženie, mäsové šťavy (omáčky). 32 - Minerálne vody; stolové vody; sóda; nealkoholické nápoje; svätkové nápoje; ovocné šťavy; zeleninové šťavy; pivo; zázvorové pivo.

33 - Alkoholické nápoje s výnimkou piva; aperitívy; brandy, vínovica; destilované nápoje; digestívy (likéry, pálenky); gin; griotka; koktaily; liehoviny; likéry; medovina; víno; vodnár (víno).

35 - Reklamné služby, zásobovacie služby pre tretie osoby (nákup a predaj tovarov a služieb pre iné podniky).

39 - Balenie tovaru; doručovanie tovaru, doručovacie služby.

41 - Informácie o možnostiach rekreácie; informácie o možnostiach rozptýlenia; informácie o možnostiach zábavy; nočné kluby; organizovanie a vedenie kolokvií; organizovanie a vedenie konferencií; organizovanie a vedenie kongresov; organizovanie a vedenie sympózií; zabezpečovanie, usporadúvanie a organizovanie seminárov,

kurzov a školení; vyučovanie; prevádzkovanie karaoke; prevádzkovanie priestorov s nevýhernými hracími automatmi; služby pre oddych a rekreáciu; prevádzkovanie športových ihrísk; prevádzkovanie športových zariadení; prenájom tenisových kurtov; zabezpečovanie, usporadúvanie a organizovanie kultúrnych, kultúrno-spoločenských a umeleckých podujatí; organizovanie športových súťaží; organizovanie športových podujatí; služby športovísk; požičiavanie športovej výstroje s výnimkou dopravných prostriedkov; prenájom športovej výstroje s výnimkou dopravných prostriedkov.

43 - Služby barov; hotelierske služby; kaviarne; penzióny; poskytovanie prechodného ubytovania; ubytovacie služby v ubytovacích zariadeniach s prevádzkovaním pohostinských činností v týchto zariadeniach; služby hotelov patriace do tr. 43; samoobslužné reštaurácie; reštaurácie; rezervácia penziónov; rezervácia prechodného ubytovania; turistické ubytovne; prenájom prechodného ubytovania; jedálne a závodné jedálne; bufety; závodné stravovanie; príprava a dodávka jedál na objednávku do domu.

#### (540) GRIZZLY

(731) Koprda Denis, JUDr., Holubyho 18, 811 03 Bratislava, SK;

#### (210) 1793-2004

(220) 31.5.2004

#### 8 (511) 2, 14, 15, 20, 24, 26, 28, 30, 31, 33, 35, 40, 41

(511) 2 - Farby, fermeže, laky, ochranné prostriedky proti hrdzi a poškodeniu dreva, moridlá, prírodné živice v surovom stave, kovy vo forme fólií a práškov pre maliarov, dekoratérov, tlačiarov a umelcov.

14 - Drahé kovy a ich zliatiny, výrobky z drahých kovov alebo výrobky pokovené drahými kovmi, ktoré nie sú zahrnuté v iných triedach, šperky, bižutéria, drahokamy, hodinárske výrobky a iné chronometrie.

15 - Papier, kartón, lepenka a výrobky z týchto materiálov, ktoré nie sú zahrnuté v iných triedach, tlačoviny, knižárske výrobky, fotografie, papiernický tovar, lepidlá na papier a na použitie v domácnosti, potreby pre umelcov, maliarske štetce, písacie stroje a kancelárske potreby, okrem nábytku, vzdelávanie a učebné potreby, okrem prístrojov, obalové materiály z plastických hmôt, ktoré nie sú zahrnuté v iných triedach.

20 - Nábytok, zrkadlá, rámy na obrazy, výrobky nezaradené do inej triedy z dreva, korku, trstiny, prútia, rohoviny, kosti, slonovinovej kosti, veľrybích kostíc, mušlí, korytnačiny, jantáru, perlete, sépiolitu a náhradiek týchto materiálov alebo náhradiek z plastov.

24 - Textilie a textilné výrobky, ktoré nie sú zahrnuté v iných triedach.

26 - Čipky a výšivky, stužky a šnúry, gombíky, háčiky a očka, špendlíky a ihlice s výnimkou ozdobných šperkov, umelé kvety.

28 - Hry a hračky, telocvičné a športové potreby, ktoré nie sú zahrnuté v iných triedach, ozdoby na vianočný stromček s výnimkou osvetľovacích telies a cukrovíniok.

30 - Káva, čaj, kakao, cukor, ryža, maniok, ságo, kávové náhradky, múka a výrobky z obilia,

chlieb, pekárske a cukrárske výrobky, zmrzlina, med, melasový sirup, soľ, horčica, ocot, omáčky ako chuťové prísady, korenie, ľad.

31 - Pivo, minerálne a sytené vody a iné nealkoholické nápoje, ovocné nápoje a ovocné šťavy, sirupy a iné prípravky na výrobu nápojov.

33 - Alkoholické nápoje s výnimkou piva.

35 - Reklamná činnosť, obchodný manažment/riadenie, obchodná správa, administratívne práce.

40 - Spracovanie a úprava materiálov.

41 - Vzdelávanie, zabezpečovanie výcviku kurzov a školení, zábava, športová a kultúrna činnosť.

#### (540) Pantarei - knihy, ktoré čítate

(731) Bödök Ladislav, Kúpeľná 2, 932 01 Veľký Meder, SK;

#### (210) 1794-2004

(220) 31.5.2004

#### 8 (511) 2, 14, 15, 20, 24, 26, 28, 30, 31, 33, 35, 40, 41

(511) 2 - Farby, fermeže, laky, ochranné prostriedky proti hrdzi a poškodeniu dreva, moridlá, prírodné živice v surovom stave, kovy vo forme fólií a práškov pre maliarov, dekoratérov, tlačiarov a umelcov.

14 - Drahé kovy a ich zliatiny, výrobky z drahých kovov alebo výrobky pokovené drahými kovmi, ktoré nie sú zahrnuté v iných triedach, šperky, bižutéria, drahokamy, hodinárske výrobky a iné chronometrie.

15 - Papier, kartón, lepenka a výrobky z týchto materiálov, ktoré nie sú zahrnuté v iných triedach, tlačoviny, knižárske výrobky, fotografie, papiernický tovar, lepidlá na papier a na použitie v domácnosti, potreby pre umelcov, maliarske štetce, písacie stroje a kancelárske potreby, okrem nábytku, vzdelávanie a učebné potreby, okrem prístrojov, obalové materiály z plastických hmôt, ktoré nie sú zahrnuté v iných triedach.

20 - Nábytok, zrkadlá, rámy na obrazy, výrobky nezaradené do inej triedy z dreva, korku, trstiny, prútia, rohoviny, kosti, slonovinovej kosti, veľrybích kostíc, mušlí, korytnačiny, jantáru, perlete, sépiolitu a náhradiek týchto materiálov alebo náhradiek z plastov.

24 - Textilie a textilné výrobky, ktoré nie sú zahrnuté v iných triedach.

26 - Čipky a výšivky, stužky a šnúry, gombíky, háčiky a očka, špendlíky a ihlice s výnimkou ozdobných šperkov, umelé kvety.

28 - Hry a hračky, telocvičné a športové potreby, ktoré nie sú zahrnuté v iných triedach, ozdoby na vianočný stromček s výnimkou osvetľovacích telies a cukrovíniok.

30 - Káva, čaj, kakao, cukor, ryža, maniok, ságo, kávové náhradky, múka a výrobky z obilia, chlieb, pekárske a cukrárske výrobky, zmrzlina, med, melasový sirup, soľ, horčica, ocot, omáčky ako chuťové prísady, korenie, ľad.

31 - Pivo, minerálne a sytené vody a iné nealkoholické nápoje, ovocné nápoje a ovocné šťavy, sirupy a iné prípravky na výrobu nápojov.

33 - Alkoholické nápoje s výnimkou piva.

35 - Reklamná činnosť, obchodný manažment/riadenie, obchodná správa, administratívne práce.

40 - Spracovanie a úprava materiálov.

41 - Vzdelávanie, zabezpečovanie výcviku kurzov a školení, zábava, športová a kultúrna činnosť.

**(540) PANTAREI - knihy, ktoré čítate**

(731) Bödök Ladislav, Kúpeľná 2, 932 01 Veľký Meder, SK;

(210) 1795-2004

(220) 31.5.2004

**8 (511) 41**

(511) 41 - Organizovanie súťaží zábavných, vedomostných, speváckych, tanečných a hudobných; organizovanie živých vystúpení.

**(540) Talent Night**

(731) U. S. STEEL Košice s. r. o., Vstupný areál U. S. Steel, 044 54 Košice, SK;

(740) PATENTSERVIS BRATISLAVA a. s., Bratislava, SK;

(210) 1796-2004

(220) 31.5.2004

**8 (511) 9, 10, 11**

(511) 9 - Prístroje a nástroje vedecké, geodetické, fotografické, filmové, optické, prístroje na váženie, meranie, signalizáciu, kontrolu, prístroje na záznam, prevod, reprodukciu zvuku alebo obrazu, zahrnujúce telefónne prístroje, rádiodanice (vysielačky), elektronické prekladače, váhy s tukomerom, glukometre, merače krvného tlaku, obmedzovače chrápania, teplomery (vrátane infrateplomerov) na meranie telesnej teploty, elektronické alkoholtestery na orientačné meranie obsahu alkoholu v krvi, súpravy audiovizuálnych stimulatorov (s prehrávačmi hudby alebo textu, slúchadlami a okuliarmi), prístroje a nástroje na vedenie, distribúciu, akumuláciu, reguláciu, transformáciu alebo kontrolu elektrického prúdu.

10 - Masážne prístroje, najmä na perličkové masáže do vane, teplomery na lekárske účely.

11 - Prístroje na osvetlenie, kúrenie, varenie, prístroje chladiace, na sušenie, ventiláciu, klimatizáciu, rozvod vody a sanitárne zariadenia, zahr-

nujúce ultrazvukové zvlhčovače, ventilátory, halogénové vykurovacie zariadenia, parné čističe, halogénové dobíjacie prenosné svietidlá, LED náhlavné svietidlá.

(540)



(731) COMPEX, spol. s r. o., Palackého 105, č. p. 924, 612 00 Brno, CZ;

(740) Mešková Viera, Ing., Bratislava, SK;

(210) 1830-2004

(220) 3.6.2004

**8 (511) 32**

(511) 32 - Nealkoholické nápoje, ovocné nápoje, ovocné šťavy, zeleninové šťavy, minerálne, sýtené a stolové vody, sirupy a iné prípravky na výrobu nápojov.

(540)



(591) biela, modrá

(731) LUNACO, s. r. o., Vajanského 80, 984 01 Lučenec, SK;

(740) Litváková Edita, Ing., Bratislava, SK;

(210) 1831-2004

(220) 3.6.2004

**8 (511) 9, 35, 36, 41, 42**

(511) 9 - Fotoaparáty, digitálne fotoaparáty, kamery, projektory, počítačový softvér, programy obsluhujúce počítač, zariadenia na spracovanie a archiváciu údajov, zariadenia na bezdrôtový prenos informácií a dát, prístroje a zariadenia na nahrávanie, prenos a reprodukciu zvuku alebo obrazu, počítače, prenosné počítače, mobile, prenosné telefóny.

35 - Reklama, reklama (on-line) na počítačovej sieti, rozširovanie reklamných materiálov zákazníkom (letáky, prospekty, vzorky, tlačivá), vydávanie a aktualizovanie reklamných materiálov, zásielkové reklamné služby, vyhľadávanie informácií v počítačových súboroch pre zákazníkov, zbieranie údajov do počítačovej databázy, odborné obchodné poradenstvo v oblasti elektronických zariadení, výpočtovej a telekomunikačnej techniky, multimediálnych prezentácií, prieskum trhu, pomoc pri riadení obchodnej činnosti, vzťahy s verejnosťou.

36 - Finančné poradenstvo.

41 - Fotografovanie, organizovanie a vedenie vzdelávacích podujatí, konferencií, veľtrhov, seminárov a školení, vydávanie on-line kníh a časopisov v elektronickej forme, vydávanie textov s výnimkou reklamných, prenájom audioprístrojov, prenájom videoprístrojov, informácie o možnostiach rozptýlenia a zábavy, informácie o výchove a vzdelávaní, nahrávanie videopások, nahrávacie štúdiá (služby), organizovanie kultúrnych alebo vzdelávacích výstav, poradenstvo v oblasti vzdelávania, požičiavanie videopások, tvorba videofilmov, tvorba DVD nahrávok, výroby multimediálnych CD-ROM-ov, výroba audio CD-romov, vydávanie kníh, novín, časopisov, letákov a podobne.

42 - Aktualizovanie počítačových programov, hosťovanie na počítačových stránkach (webových stránkach), inštalácia počítačových programov, návrh počítačových systémov, obnovovanie počítačových databáz, počítačové programovanie, inštalácia počítačových programov, poradenské služby v oblasti počítačového hardvéru, prenájom počítačov, servis počítačových programov, vytváranie a udržiavanie počítačových stránok (webových stránok) pre zákazníkov, zhotovovanie kópií počítačových programov, poskytovanie dátových služieb prístupu k sieti internet, projektovanie a realizácia počítačových sietí a dátových prenosov, prenájom počítačového softvéru, tvorba počítačového softvéru, grafický dizajn, štúdie technických projektov, projektová činnosť, priemyselný dizajn, poradenské služby v oblasti grantov a projektovej činnosti.

(540)



(731) LISA, Nová 390, 925 06 Čierna Voda, SK;  
 (740) Guniš Jaroslav, Mgr., Bratislava, SK;

(210) 1837-2004

(220) 3.6.2004

8 (511) 33

(511) 33 - Víno, likéry, liehoviny.

(540)



(731) L. Z. BOŠÁCA, s. r. o., Bošáca 61, 913 07 Bošáca, SK;

(210) 1838-2004

(220) 3.6.2004

8 (511) 30, 35, 39

(511) 30 - Káva, kávové náhradky, instantná káva.

35 - Maloobchodná činnosť s kávou.

39 - Balenie kávy a kávových náhradiek.

(540)

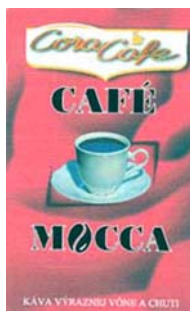

(591) tmavočervená, biela, čierna, žltá, hnedá

(731) Ing. Marek Giláň - CORA, Priemyselná 31, 965 01 Žiar nad Hronom, SK;

(740) Hojčuš Peter, Ing., Bratislava, SK;

(210) 1839-2004

(220) 3.6.2004

8 (511) 30, 35, 39

(511) 30 - Káva, kávové náhradky, instantná káva.

35 - Maloobchodná činnosť s kávou.

39 - Balenie kávy a kávových náhradiek.

(540)



(731) Ing. Marek Giláň - CORA, Priemyselná 31, 965 01 Žiar nad Hronom, SK;

(740) Hojčuš Peter, Ing., Bratislava, SK;

(210) 1840-2004

(220) 3.6.2004

8 (511) 30, 35, 39

(511) 30 - Káva, kávové náhradky, instantná káva.

35 - Maloobchodná činnosť s kávou.

39 - Balenie kávy a kávových náhradiek.

(540)



(591) zelená, biela, čierna

(731) Ing. Marek Giláň - CORA, Priemyselná 31, 965 01 Žiar nad Hronom, SK;

(740) Hojčuš Peter, Ing., Bratislava, SK;

(210) 1841-2004

(220) 3.6.2004

8 (511) 30, 35, 39

(511) 30 - Káva, kávové náhradky, instantná káva.

35 - Maloobchodná činnosť s kávou.

39 - Balenie kávy a kávových náhradiek.

(540)



(591) tmavočervená, biela, čierna

(731) Ing. Marek Giláň - CORA, Priemyselná 31, 965 01 Žiar nad Hronom, SK;

(740) Hojčuš Peter, Ing., Bratislava, SK;

(210) 1842-2004

(220) 3.6.2004

8 (511) 30, 35, 39

(511) 30 - Káva, kávové náhradky, instantná káva.

35 - Maloobchodná činnosť s kávou.

39 - Balenie kávy a kávových náhradiek.

(540)



(591) žltá, biela, čierna

(731) Ing. Marek Giláň - CORA, Priemyselná 31, 965 01 Žiar nad Hronom, SK;

(740) Hojčuš Peter, Ing., Bratislava, SK;

(740) Hojčuš Peter, Ing., Bratislava, SK;

**(210) 1843-2004**

(220) 3.6.2004

**8 (511) 30, 35, 39**

(511) 30 - Káva, kávové náhradky, instantná káva.  
35 - Maloobchodná činnosť s kávou.  
39 - Balenie kávy a kávových náhradiek.

**(540)**

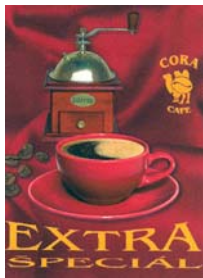

(591) červená, hnedá, žltá, oranžová, strieborná, krémová  
(731) Ing. Marek Giláň - CORA, Priemyselná 31, 965 01 Žiar nad Hronom, SK;  
(740) Hojčuš Peter, Ing., Bratislava, SK;

**(210) 1846-2004**

(220) 3.6.2004

**8 (511) 30, 35, 39**

(511) 30 - Káva, kávové náhradky, instantná káva.  
35 - Maloobchodná činnosť s kávou.  
39 - Balenie kávy a kávových náhradiek.

**(540)**

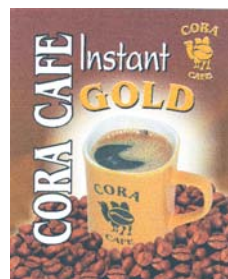

(591) hnedá, žltá, biela, čierna  
(731) Ing. Marek Giláň - CORA, Priemyselná 31, 965 01 Žiar nad Hronom, SK;  
(740) Hojčuš Peter, Ing., Bratislava, SK;

**(210) 1844-2004**

(220) 3.6.2004

**8 (511) 30, 35, 39**

(511) 30 - Káva, kávové náhradky, instantná káva.  
35 - Maloobchodná činnosť s kávou.  
39 - Balenie kávy a kávových náhradiek.

**(540)**

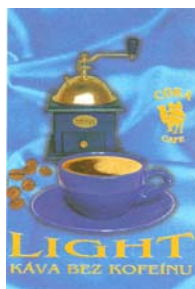

(591) modrá, žltá, hnedá, strieborná, krémová  
(731) Ing. Marek Giláň - CORA, Priemyselná 31, 965 01 Žiar nad Hronom, SK;  
(740) Hojčuš Peter, Ing., Bratislava, SK;

**(210) 1847-2004**

(220) 3.6.2004

**8 (511) 30, 35, 39**

(511) 30 - Káva, kávové náhradky, instantná káva.  
35 - Maloobchodná činnosť s kávou.  
39 - Balenie kávy a kávových náhradiek.

**(540)**



(591) červená, hnedá, žltá, biela, čierna  
(731) Ing. Marek Giláň - CORA, Priemyselná 31, 965 01 Žiar nad Hronom, SK;  
(740) Hojčuš Peter, Ing., Bratislava, SK;

**(210) 1845-2004**

(220) 3.6.2004

**8 (511) 30, 35, 39**

(511) 30 - Káva, kávové náhradky, instantná káva.  
35 - Maloobchodná činnosť s kávou.  
39 - Balenie kávy a kávových náhradiek.

**(540)**



(591) žltá, hnedá, zlatá  
(731) Ing. Marek Giláň - CORA, Priemyselná 31, 965 01 Žiar nad Hronom, SK;

**(210) 1848-2004**

(220) 3.6.2004

**8 (511) 29, 30, 35, 39**

(511) 29 - Konzervované, sušené a tepelne spracované ovocie a zelenina, kandizované ovocie, zemiakové lupienky, hrozienka, sušený kokos, arašidy pražené a solené, pistácie, spracované oriešky, mandle a arašidy.  
30 - Káva, kávové náhradky, instantná káva, kávové príchuťi, čaj, kakao, prírodné sladidlá, cukríky, cukrovinky, bonbóny, cukrovinky na zdobenie vianočných stromčekov, ovocné želé, puding, pukance, jemné pečivo, keksy, krekerky, sušienky, oblátky, sucháre, kukuričné vločky, soľ, ryža, maniok, ságo, tapioka, korenie, koreniny, prášok do pečiva, vanilka (príchuť), prášky na výrobu zmrzliny, omáčky ako chuťové prísady, príchuťi do potravín, chuťové prísady, prípravky do omáčok, stužovače šľahačky, obilni-



nové lupienky, obilninové vločky, med, žuvačky  
nie na lekárske účely.

35 - Maloobchodná činnosť s uvedenými potra-  
vinami a pochutinami.

39 - Balenie pochutín a potravín.

(540)



(731) Ing. Marek Giláš - CORA, Priemyselná 31, 965 01  
Žiar nad Hronom, SK;

(740) Hojčuš Peter, Ing., Bratislava, SK;

(210) 1849-2004

(220) 3.6.2004

8 (511) 35, 36, 38

(511) 35 - Poskytovanie poradenských služieb vo ve-  
ciach podnikania, vyhľadávanie informácií v po-  
čítačových bankových súboroch pre zákazníkov.

36 - Bankovníctvo vrátane elektronického ban-  
kovníctva, home banking, bankové služby vráta-  
ne služieb prostredníctvom elektronických ko-  
munikačných sietí a telekomunikačných sietí,  
vedenie účtov, clearing, finančné odhady a oce-  
ňovanie v oblasti bankovníctva, poskytovanie  
úverov, poskytovanie pôžičiek, investovanie do  
cenných papierov na vlastný účet, kapitálové  
investície, platobný styk a zúčtovanie, elektro-  
nický prevod kapitálu, platobné prevody vykoná-  
vané elektronicky, vydávanie a správa platob-  
ných prostriedkov, napr. platobných kariet, ces-  
tovných šekov, overovanie šekov, poskytovanie  
záruk, garancie, kaucie, ručenie, otváranie akre-  
ditívov, obstarávanie inkasa, uloženie a správa  
cenných papierov alebo iných hodnôt, poskyto-  
vanie bankových informácií, finančné analýzy  
a informácie, prenájom bezpečnostných schrá-  
nok, prijímanie vkladov, finančný prenájom (fi-  
nančný lízing), účasť na vydávaní cenných pa-  
pierov a poskytovanie súvisiacich služieb, fi-  
nančné poradenstvo, výkon funkcie depozitára,  
zmenárenská činnosť, obchodovanie na vlastný  
účet alebo na účet klienta s devízovými hodno-  
tami, v oblasti termínovaných obchodov (futures)  
a opcí (options) vrátane kurzových a úrokových  
obchodov, s prevoditeľnými cennými papiermi,  
so zlatými a striebornými mincami, pamätnými  
mincami, hárkami bankoviek a so súbormi obe-  
hových mincí, vykonávanie hypotekárnych  
obchodov, obhospodarovanie cenných papierov  
klienta na jeho účet vrátane poradenstva (portfó-  
lio manažment), sprostredkovateľská činnosť  
v oblasti bankovníctva a poisťovníctva súvisiaca  
s bankovou činnosťou alebo stavebným sporením.  
38 - Elektronická pošta, služby poskytované elek-  
tronickými tabuľkami - telekomunikačné služby,  
komunikácia a posielanie správ prostredníctvom  
telefónu a e-mailu, telekomunikačné spojenie cez  
svetovú počítačovú sieť.

(540) flexihypotéka

(731) Všeobecná úverová banka, a. s., Mlynské nivy 1,  
829 90 Bratislava, SK;

(740) Hojčuš Peter, Ing., Bratislava, SK;

(210) 1850-2004

(220) 3.6.2004

8 (511) 29, 35

(511) 29 - Syry, bryndza, mliečne výrobky.

35 - Odborné obchodné poradenstvo, sprostred-  
kovanie obchodu s uvedeným tovarom a v poľ-  
nohospodárskej a živočíšnej výrobe.

(540)



(591) zelená, žltá, červená, čierna

(731) AGROFARMA, spol. s r. o., 018 56 Červený  
Kameň, SK;

(740) Mrenica Jaroslav, Ing., Púchov, SK;

(210) 1891-2004

(220) 7.6.2004

8 (511) 12

(511) 12 - Automobily.

(540) FANTÁZIA V POHYBE

(731) CITROEN SLOVAKIA, s. r. o., Plynárenská 1,  
821 09 Bratislava, SK;

(740) Litváková Edita, Ing., Bratislava, SK;

(210) 1892-2004

(220) 7.6.2004

8 (511) 29, 30, 43

(511) 29 - Konzervovaná, nakladaná alebo upravená  
zelenina, mäso, ryby, hydina, zverina vrátane po-  
travín z nich, potraviny z morských produktov,  
syry, maslo, plnky a zmesi na základe vyššie  
uvedených výrobkov; lahôdkárske výrobky, ho-  
tové jedlá a polotovary na spôsob rýchleho  
občerstvenia vyrobené najmä zo surovín patria-  
cich do triedy 29, grilované a vyprážané rezne  
z mäsa, rýb a hydiny.

30 - Chlieb, pečivo, sendviče, hotové jedlá s vý-  
nimkou polievok, polotovary a lahôdkárske vý-  
robky na spôsob rýchleho občerstvenia obsahu-  
júce uvedené produkty, ale tiež obsahujúce prí-  
sady z mäsa, rýb, hydiny, syrov, korenín, horči-  
ce, kečupu, ochucovacích omáčok a majonézy,  
obložené a plnené pečivo, obložené chlebíčky.

43 - Príprava hotových pokrmov podávaných cez  
ulicu, príprava hotových pokrmov a spoločné  
stravovanie, reštauračné a závodné stravovanie,  
bufety, rýchle občerstvenie, lahôdkárska výroba,  
príprava, predaj a dodávka jedál na objednávku  
do domu.

(540) RIČÁK

(731) Gundel Pavel, Mariánska 8, 811 08 Bratislava, SK;

(740) Hojčuš Peter, Ing., Bratislava, SK;

**(210) 1893-2004**

(220) 7.6.2004

**8 (511) 10**

(511) 10 - Prístroje a nástroje chirurgické, lekárske, dialyzačné súpravy, infúzne súpravy, súpravy pre enterálnu výživu, transfúzne súpravy, odberové súpravy, transfúzne súpravy pre krvné vaky, prevodové súpravy na zavádzanie akéhokoľvek média do tela alebo z tela pacienta, ich príslušenstvo a náhradné diely.

**(540) IS-103**

(731) GAMA GROUP a. s., Mánesova 3/11, 370 67 České Budějovice, CZ;

(740) Hojčuš Peter, Ing., Bratislava, SK;

**(210) 1894-2004**

(220) 7.6.2004

**8 (511) 10**

(511) 10 - Prístroje a nástroje chirurgické, lekárske, dialyzačné súpravy, infúzne súpravy, súpravy pre enterálnu výživu, transfúzne súpravy, odberové súpravy, transfúzne súpravy pre krvné vaky, prevodové súpravy na zavádzanie akéhokoľvek média do tela alebo z tela pacienta, ich príslušenstvo a náhradné diely.

**(540) DIS 06-16**

(731) GAMA GROUP a. s., Mánesova 3/11, 370 67 České Budějovice, CZ;

(740) Hojčuš Peter, Ing., Bratislava, SK;

**(210) 1895-2004**

(220) 7.6.2004

**8 (511) 29, 30, 43**

(511) 29 - Konzervovaná, nakladaná alebo upravená zelenina, mäso, ryby, hydina, zverina vrátane potravín z nich, potraviny z morských produktov, syry, maslo, plnky a zmesi na základe uvedených výrobkov; lahôdkárske výrobky, hotové jedlá a polotovary na spôsob rýchleho občerstvenia vyrobené najmä zo surovín patriacich do triedy 29, grilované a vyprážané rezne z mäsa, rýb a hydiny.  
30 - Chlieb, pečivo, sendviče, hotové jedlá s výnimkou polievok, polotovary a lahôdkárske výrobky na spôsob rýchleho občerstvenia obsahujúce uvedené produkty, ale tiež obsahujúce prísady z mäsa, rýb, hydiny, syrov, korenín, horčice, kečupu, ochucovacích omáčok a majonézy, obložené a plnené pečivo, obložené chlebíčky.  
43 - Príprava hotových pokrmov podávaných cez ulicu, príprava hotových pokrmov a spoločné stravovanie, reštauračné a závodné stravovanie, bufety, rýchle občerstvenie, lahôdkárska výroba, príprava, predaj a dodávka jedál na objednávku do domu.

**(540) KAPUSTŇÁK**

(731) Gundel Pavel, Mariánska 8, 811 08 Bratislava, SK;

(740) Hojčuš Peter, Ing., Bratislava, SK;

**(210) 1902-2004**

(220) 8.6.2004

**8 (511) 3, 5**

(511) 3 - Kozmetické prípravky (kozmetika).  
5 - Potraviny na farmaceutické účely; potraviny (dietické-) prispôbené na lekárske účely.

**(540)**

(591) zelená, červená, oranžová, žltá, okrová

(731) Natures, s. r. o., A. Sládkoviča 33, 917 00 Trnava, SK;

**(210) 1905-2004**

(220) 8.6.2004

**8 (511) 35, 36, 43**

(511) 35 - Organizovanie komerčných alebo reklamných výstav a veľtrhov; organizovanie výstav na obchodné a reklamné účely; organizovanie výstav na komerčné alebo reklamné účely; rozširovanie reklamných materiálov zákazníkom (letáky, prospekty, tlačivá, vzorky); vydávanie a aktualizovanie reklamných materiálov; prenájom reklamných plôch.

36 - Prenájom kancelárskych priestorov; prenájom nehnuteľností.

43 - Prevádzkovanie ubytovania.

**(540)**

(731) INCHEBA, a. s., Viedenská cesta č. 3-7, 851 01 Bratislava, SK;

**(210) 1906-2004**

(220) 8.6.2004

**8 (511) 11, 19, 21, 35, 37, 40, 42**

(511) 11 - Držiaky na lampy a svietidlá, plynové kahaný, lampáše, lampové horáky, plynové lampy, lampy na svietenie, liehové horáky, kahaný, objímky na svietidlá, olejové horáky, olejové lampy, osvetľovacie prístroje a zariadenia, plášte svietidiel, tienidlá na lampy, žiarovky.

19 - Nekomové náhrobné dosky, nekovové hrobky, nekovové náhrobky, nekovové obruby na náhrobky, nekovové ohrady hrobiek alebo hrobov, nekovové palisády, nekovové pamätné tabule, nekovové pomníky, nekovové schodiská, nekovové schodnice ako časti schodísk, mramor, žula, kameň, umelý kameň, terazzové výrobky pre pomníky a hrobky, kamenárske výrobky, kamené parapety, kameniny pre stavebníctvo, náhrobný kameň, alabaster, dielce, výrobky, prefabrikáty z betónu, bridlica, bridlicová múčka, busty z kameňa, betónu alebo mramoru, figuríny z kameňa betónu alebo mramoru, granit, cementové platne, nekovová dlažba, nekovové stavebné dlaždice, obkladačky, dosky, laty, opracované drevo, kremeň, krištál, nekovový obkladový materiál na budovy, nekovové obklady stien a priečok, stavebné sklo, sochy a sošky z kameňa, betónu alebo mramoru, stavebný kameň, nekovové stĺpy, terakota, tuf, umelecké diela z kameňa, betónu alebo mramoru, xylolit, vápenec, mozaiky

(stavebníctvo), stavebná malta, cementové lepidlá, potery s výnimkou kovových, stavebný materiál s výnimkou kovového, brány s výnimkou kovových, základné konštrukcie pre budovy s výnimkou kovových, cement, cementové potery, debnenie s výnimkou kovového, nekovové dlážky žiaruvzdorný kameň, stavebné konštrukcie s výnimkou kovových, konštrukčné materiály s výnimkou kovových, okná s výnimkou kovových, ozdobné lišty s výnimkou kovových, štrk.

21 - Busty, figuríny, sošky, sochy, umelecké diela z porcelánu, terakoty alebo skla, čaše nie z drahých kovov, držiaky na kvety a rastliny, držiaky na sviece nie z drahých kovov, džbány nie z drahých kovov, sklenené gule, karafy, fľaše nie z drahých kovov, krčahy nie z drahých kovov, kvetináče, kvetníky, nepapierové ozdobné črepníky, porcelánové ozdoby, dekorácie, vázy nie z drahých kovov, zhášadlá na sviečky nie z drahých kovov.

35 - Odborné obchodné poradenstvo pri predaji prírodného a umelého kameňa, kamenárskych výrobkov, pomníkov, stavebného materiálu, obchodné alebo podnikateľské informácie, analýzy nákladov, poradenstvo v obchodnej činnosti, obchodný alebo podnikateľský prieskum, reklama, on-line reklama na počítačovej komunikačnej sieti, organizovanie výstav na obchodné a reklamné účely, rozširovanie reklamných materiálov (letáky, prospekty, tlačivá, príručky, katalógy, vzorky), vydávanie a aktualizovanie reklamných materiálov, vzťahy s verejnosťou, sprostredkovanie uvedených služieb, sprostredkovanie obchodu s tovarom, maloobchodné služby v oblasti prírodného a umelého kameňa, kamenárskych výrobkov, pomníkov, stavebného materiálu, sprostredkovanie obchodu s prírodným a umelým kameňom, kamenárskymi výrobkami, pomníkmi, stavebného materiálu.

37 - Čistenie pomníkov, náhrobných kameňov, hrobiek, stavebné činnosti, stavba a rekonštrukcia hrobiek, pomníkov, stavba obrúb a ohrád pre hroby a hrobky, obkladanie stavebných povrchov a stavebných konštrukcií predovšetkým prírodným a umelým kameňom, pokladanie dlažieb a dlaždíc, natieranie a penetrovanie stavebných povrchov, maľovanie a opravy reklamných tabúl, stavebné informácie, informácie o opravách, dozor nad stavbami, štukovanie, sadrovanie, stierkovanie, murovanie, prenájom stavebných strojov a zariadení, poradenstvo k uvedeným službám, sprostredkovanie uvedených služieb.

40 - Spracovanie, úprava, zošľachtovanie kameňa, informácie o úprave a spracovaní kameňa, recyklácia odpadu, sekание písma do kameňa, pozlacovanie, platovanie zlatom, rámovanie umeleckých diel, striebrenie, platovanie striebrom, tlačenie vzorov, poradenstvo k uvedeným službám, sprostredkovanie uvedených služieb.

42 - Architektonické poradenstvo, grafický dizajn, interiérová výzdoba, projektovanie stavieb, vypracovanie stavebných výkresov, umelecký dizajn.

(540)

MC MRAMOR  
CSÖGLEI

(731) MRAMOR CSÖGLEI, s. r. o., Bajkalská 18/A, 821 08 Bratislava, SK;

(740) Porubčan Róbert, Ing., Ivanka pri Dunaji, SK;

(210) 1915-2004

(220) 9.6.2004

8 (511) 9, 16, 35, 38

(511) 9 - Nosiče zvukové a obrazové.

16 - Reklamné tabule z papiera, kartónu alebo lepenky, noviny, periodiká, knihy, tlačoviny, publikácie.

35 - Reklamná a inzertná činnosť, televízna reklama.

38 - Televízne vysielania.

(540)



(591) červená, čierna

(731) DYNEX, s. r. o., Tallerova 9, 811 05 Bratislava, SK;

(210) 1916-2004

(220) 9.6.2004

8 (511) 32

(511) 32 - Nealkoholické nápoje, ovocné nápoje, ovocné šťavy, zeleninové šťavy, minerálne a sytené vody, sirupy a iné prípravky na výrobu nápojov.

(540) Xokola

(731) LUNACO, s. r. o., Vajanského 80, 984 01 Lučenec, SK;

(740) Litváková Edita, Ing., Bratislava, SK;

(210) 1920-2004

(220) 9.6.2004

8 (511) 16, 17, 22, 35, 40, 42

(511) 16 - Výrobky z plastov, polyetylenu, polypropylenu a mikrotenu ako strojové a ručné strečové fólie z uvedených materiálov patriace do tejto triedy, fólie, fólie na obalovanie, priľnavé fólie na paletizáciu, lepiace a viazacie pásy na používanie v domácnosti a ako kancelárske potreby,

bublinové fólie a obaly, vrecia a vrecká z papiera a plastov, vrecká na odpadky z papiera alebo plastických materiálov, nekovový antikorózný obalový materiál, blahoprajné pohľadnice, brožované knihy, brožúry, brožúrky, časopisy, etikety s výnimkou textilných, fotografie, grafické zobrazenie, grafiky, kalendáre, kartón, lepenka, knihy, lepenkové alebo papierové škatule, obálky (papiernický tovar), obaly (papiernický tovar), obrazy, papiernický tovar, periodické a neperiodické publikácie, plagáty, prospekty, pútače z papiera alebo lepenky, reprodukcie grafické, tlačené reklamné materiály.

17 - Výrobky z plastov, polyetylenu, polypropylenu a mikrotenu ako tesniace a izolačné fólie, fólie nie ako obalový materiál, adhézne a lepiace pásy s výnimkou na kancelárske a lekárske použitie a použitie v domácnosti, viazacie pásy, hadice a polohadice s výnimkou kovových, plastové výlisky ako polotovary, jazierkové fólie.

22 - Autoplachty, stany, party stany a prístrešky patriace do tejto triedy.

35 - Analýzy nákupných cien, veľkoobchodných cien, automatizované spracovanie dát, distribúcia vzoriek, kancelárie zaoberajúce sa dovozom a vývozom, obchodný alebo podnikateľský prieskum, organizovanie výstav na komerčné alebo reklamné účely, pomoc pri riadení obchodnej činnosti, poradenstvo v obchodnej činnosti poskytovanie obchodných alebo podnikateľských informácií, sprostredkovanie obchodu s tovarom, sprostredkovanie vyššie uvedených služieb.

40 - Lisovanie plastov, tlakové liatie plastov, recyklácia odpadu z plastov, spracovanie odpadu najmä polyetylénových odpadových fólií, úprava odpadu, lemovanie alebo obšívanie látok, impregnácia materiálov, úprava a spracovanie textílií, antikoroziívna a vodovzdorná úprava látok.

42 - Odborné poradenstvo týkajúce sa obalových, tesniacich a ochranných výrobkov a ich spracovania a recyklovania, výskum a vývoj nových výrobkov (pre zákazníkov), navrhovanie (priemyselný dizajn).

**(540) PLASTEX**

(731) PLASTT, spol. s r. o., Skladná 38, 040 01 Košice, SK;

(740) Belička Ivan, Ing., Banská Bystrica, SK;

**(210) 1921-2004**

(220) 9.6.2004

**8 (511) 16, 17, 22, 35, 40, 42**

(511) 16 - Výrobky z plastov, polyetylénu, polypropylénu a mikroténu ako strojové a ručné strečové fólie z uvedených materiálov patriace do tejto triedy, fólie, fólie na obalovanie, príľnavé fólie na paletizáciu, lepiace a viazacie pásky na používanie v domácnosti a ako kancelárske potreby, bublinové fólie a obaly, vrecia a vrecká z papiera a plastov, vrecká na odpadky z papiera alebo plastických materiálov, nekovový antikoroziívny obalový materiál, blahoprajné pohľadnice, brožované knihy, brožúry, brožúrky, časopisy, etikety s výnimkou textilných, fotografie, grafické zobrazenie, grafiky, kalendáre, kartón, lepenka, knihy, lepenkové alebo papierové škatule, obálky (papiernický tovar), obaly (papiernický tovar),

obrazy, papiernický tovar, periodické a neperiodické publikácie, plagáty, prospekty, pútače z papiera alebo lepenky, reprodukcie grafické, tlačene reklamné materiály.

17 - Výrobky z plastov, polyetylénu, polypropylénu a mikroténu ako tesniace a izolačné fólie, fólie nie ako obalový materiál, adhézne a lepiace pásky s výnimkou na kancelárske a lekárske použitie a použitie v domácnosti, viazacie pásky, hadice a polohadice s výnimkou kovových, plastové výlisky ako polotovary, jazierkové fólie.

22 - Autoplachty, stany, party stany a prístrešky patriace do tejto triedy.

35 - Analýzy nákupných cien, veľkoobchodných cien automatizované spracovanie dát, distribúcia vzoriek, kancelárie zaoberajúce sa dovozom a vývozom, obchodný alebo podnikateľský prieskum, organizovanie výstav na komerčné alebo reklamné účely, pomoc pri riadení obchodnej činnosti, poradenstvo v obchodnej činnosti po-

skytovanie obchodných alebo podnikateľských informácií, sprostredkovanie obchodu s tovarom, sprostredkovanie vyššie uvedených služieb.

40 - Lisovanie plastov, tlakové liatie plastov, recyklácia odpadu z plastov, spracovanie odpadu najmä polyetylénových odpadových fólií, úprava odpadu, lemovanie alebo obšívanie látok, impregnácia materiálov, úprava a spracovanie textílií, antikoroziívna a vodovzdorná úprava látok.

42 - Odborné poradenstvo týkajúce sa obalových, tesniacich a ochranných výrobkov a ich spracovania a recyklovania, výskum a vývoj nových výrobkov (pre zákazníkov), navrhovanie (priemyselný dizajn).

(540)

**PLASTT**

(591) fialová, biela

(731) PLASTT, spol. s r. o., Skladná 38, 040 01 Košice, SK;

(740) Belička Ivan, Ing., Banská Bystrica, SK;

**(210) 1922-2004**

(220) 9.6.2004

**8 (511) 9, 16, 35, 38, 39, 41, 42**

(511) 9 - Magnetické nosiče údajov, nosiče zvukových záznamov, nosiče zvukovo-obrazových záznamov, audiovizuálne záznamové disky. Programové vybavenie pre počítače, programy na počítačové hry. 16 - Firemné listiny, papierové propagačné materiály, letáky, prospekty, tlačivá a kancelárske potreby s výnimkou nábytku, kancelárska technika uvedená v triede 16, náhradné diely a príslušenstvo kancelárskej techniky uvedené v triede 16. 35 - Maloobchodná činnosť s magnetickými nosičmi údajov, s nosičmi zvukových záznamov, s nosičmi zvukovo - obrazových záznamov, s audiovizuálnymi záznamovými diskami, s programovým vybavením pre počítače, so softvérom, s počítačovými hrami; reklama, reklamné agentúry, rozširovanie reklamných materiálov zákazníkom, vydávanie a aktualizovanie reklam-

ných materiálov, rozširovanie reklamných materiálov, prenájom reklamných plôch, zásielkové reklamné služby, spracovanie textov, uverejňovanie reklamných textov.

38 - Televízne vysielanie, satelitné vysielanie, informačné kancelárie, tlačové kancelárie, spravodajské služby.

39 - Balenie tovarov, uskladňovanie tovarov, sprostredkovanie prepravy.

41 - Vzdelávanie, zábava, zábavné parky, informácie o možnosti zábavy, služby športovísk, prevádzkovanie športových zariadení, tvorba a výroba televíznych programov, výroba audiovizuálnych programov, výroba videofilmov, televízna zábava, organizovanie kultúrnych, športových, vzdelávacích a zábavných podujatí; prenájom a požičovanie nahrávacích a premietacích zariadení, osvetľovacích zariadení, dekorácií, filmov, videopások; filmová tvorba, činnosť filmových štúdií; zhromažďovanie a poskytovanie

informácií v oblasti kultúry, športu, zábavy a vzdelávania, poskytovanie klubových služieb (výchovno-zábavných), organizovanie a vedenie koncertov, plesov, súťaží krásy, športových súťaží, vedomostných súťaží, zábavných súťaží, výstav na vzdelávacie a kultúrne účely, konferencií, školení, živých vystúpení, večierkov; služby nahrávacích štúdií, reportérske služby; vydateľská a nakladateľská činnosť s výnimkou vydávania reklamných a náborových textov, elektronická edičná činnosť (DPT služby).

42 - Zhromažďovanie a poskytovanie informácií o móde, meteorologické informácie a predpovede počasia.

### (540) BUMERANG

(731) Slovenská televízia, Mlynská dolina, 845 45 Bratislava, SK;

(740) Gruber Dalibor, Ing., Košice, SK;

(210) 1924-2004

(220) 10.6.2004

8 (511) 41

(511) 41 - Organizovanie športových súťaží, prenájom štadiónov, prevádzkovanie športových zariadení, športoviská (služby -), telesné cvičenie, futbal - - činnosti spojené s pôsobením futbalového oddielu.

(540)



(591) červená, biela, čierna

(731) MATADOR, a. s., T. Vansovej 1054/45, 020 32 Púchov, SK;

(740) Mrenica Jaroslav, Ing., Púchov, SK;

(210) 1934-2004

(220) 10.6.2004

8 (511) 25

(511) 25 - Bielizeň, košeľe, oblečenie, kostýmy, obleky, nohavice, vesty, plášte, sukne, kabáty, uniformy, bundy, saká.

(540)

OZETA NEO

(731) OZETA NEO, a. s., Veľkomoravská 9, 911 05 Trenčín, SK;

(210) 1937-2004

(220) 11.6.2004

8 (511) 24, 25, 26

(511) 24 - Textilné utierky a obrúsky, zástavy, závesy.

25 - Oblečenie, najmä tričká, nohavice, bundy, svetre, sukne, vesty, nepremokavý odev, čiapky, opasky, šály.

26 - Monogramy, ozdobné ihlice, odznaky, záplaty (nažehlovacie ako textilné ozdoby), značky na bielizeň a šatstvo, príležitostné textilie na opravu.

(540)



(731) Verešpejová Magdaléna, Helsinská 22, 040 13 Košice, SK;

(210) 1938-2004

(220) 11.6.2004

8 (511) 41

(511) 41 - Organizovanie živých vystúpení, hudobné predstavenia, hudobná súťaž, hudobný festival.

(540)



MEDZINÁRODNÝ FESTIVAL VEĽKÝCH DYCHOVÝCH ORCHESTROV

PÁDIVÉHO TREŇČÍN

(591) bledohnedá, čierna

(731) MESTO TREŇČÍN, Mierové nám. č. 2, 911 64 Trenčín, SK;

(210) 1939-2004

(220) 11.6.2004

8 (511) 29

(511) 29 - Mlieko, syry a mliečne výrobky.

(540) JAVOR

(731) BONGRAIN S. A., 42 rue Rieussec, 78220 Viroflay, FR;

(740) Stavrovský Peter, JUDr., Bratislava, SK;

(210) 1953-2004

(220) 14.6.2004

8 (511) 35, 36, 41, 42

(511) 35 - Pomoc pri riadení obchodnej činnosti, poskytovanie obchodných alebo podnikateľských informácií, kancelárie zaoberajúce sa dovozom a vývozom, komerčné informačné kancelárie, analýzy nákladov a nákupných cien, analýzy

veľkoobchodných cien, rozširovanie reklamných alebo inzertných oznamov, kopírovanie, prenájom kancelárskych strojov a zariadení, prenájom kopírovacích strojov, štatistické informácie, obchodný manažment a podnikové poradenstvo, personálne poradenstvo, poradenstvo pri vedení podnikov, rozširovanie reklamných materiálov zákazníkom, poskytovanie pomoci pri riadení komerčných a priemyselných podnikov, kopírovanie alebo rozmnožovanie dokumentov, dokladov, reprografia dokumentov, vydávanie a aktualizovanie reklamných materiálov, posudzovanie efektívnosti prevádzky a racionalizácie práce, marketingové štúdie, obchodný alebo podnikateľský prieskum, prenájom reklamných materiálov, poradenské služby v obchodnej činnosti, uverejňovanie reklamných textov, vydávanie reklamných alebo náborových textov, reklama, rozhlasová reklama, obchodný alebo podnikateľský prieskum, obchodný prieskum, vzťahy s verejnosťou, televízna reklama, reklamné agentúry, poradenské služby v oblasti obchodného alebo podnikateľského riadenia, prieskum trhu, profesionálne obchodné alebo podnikateľské poradenstvo, odborné obchodné poradenstvo, hospodárske alebo ekonomické predpovede, organizovanie komerčných alebo reklamných výstav, obchodné alebo podnikateľské informácie, prieskum verejnej mienky, prenájom reklamných plôch, podpora predaja pre tretie osoby, sekretárske služby, spracovanie textov, účtovníctvo, počítačové databázy, prenájom reklamných priestorov, zbieranie údajov do počítačových databáz, spracovanie textov, služby písania listov a vybavovania korešpondencie.

36 - Prenájom nehnuteľností, sprostredkovanie nehnuteľností, sprostredkovanie poistenia, investovanie kapitálu, konateľstvo, zastupiteľstvo, správcovstvo, služby daňových odhadov, služby v oblasti finančníctva, finančné riadenie, správa nehnuteľností, financovanie kúpy na splátky, finančné analýzy, finančné poradenstvo, finančné konzultačné služby, konzultačné služby v oblasti poisťovníctva, poradenstvo v oblasti poistenia, informácie o poistení.

41 - Zverejňovanie textov okrem reklamných, vydávanie textov s výnimkou reklamných alebo náborových, vydávanie kníh, organizovanie a vedenie konferencií, organizovanie a vedenie kongresov, organizovanie kultúrnych alebo vzdelávacích výstav, organizovanie a vedenie seminárov, organizovanie a vedenie sympózií, prekladateľské a tlmočnické služby.

42 - Spravovanie autorských práv, prenájom počítačov, počítačové programovanie, tvorba softvéru, výroba softvéru, aktualizovanie, inštalácia a spúšťanie počítačových programov, poradenské služby v oblasti počítačového hardvéru, grafický dizajn, prenájom prístupového času k počítačovým databázam, licencie priemyselných práv, prenájom počítačového softvéru, poradenstvo v oblasti priemyselných práv.

(731) CompanyService, s. r. o., Maróthyho 6, 811 06 Bratislava, SK;

(210) 1954-2004

(220) 14.6.2004

8 (511) 35, 36, 41, 42

(511) 35 - Pomoc pri riadení obchodnej činnosti, poskytovanie obchodných alebo podnikateľských informácií, kancelárie zaoberajúce sa dovozom a vývozom, komerčné informačné kancelárie, analýzy nákladov a nákupných cien, analýzy veľkoobchodných cien, rozširovanie reklamných alebo inzertných oznamov, kopírovanie, prenájom kancelárskych strojov a zariadení, prenájom kopírovacích strojov, štatistické informácie, obchodný manažment a podnikové poradenstvo, personálne poradenstvo, poradenstvo pri vedení podnikov, rozširovanie reklamných materiálov zákazníkom, poskytovanie pomoci pri riadení komerčných a priemyselných podnikov, kopírovanie alebo rozmnožovanie dokumentov, dokladov, reprografia dokumentov, vydávanie a aktualizovanie reklamných materiálov, posudzovanie efektívnosti prevádzky a racionalizácie práce, marketingové štúdie, obchodný alebo podnikateľský prieskum, prenájom reklamných materiálov, poradenské služby v obchodnej činnosti, uverejňovanie reklamných textov, vydávanie reklamných alebo náborových textov, reklama, rozhlasová reklama, obchodný alebo podnikateľský prieskum, obchodný prieskum, vzťahy s verejnosťou, televízna reklama, reklamné agentúry, poradenské služby v oblasti obchodného alebo podnikateľského riadenia, prieskum trhu, profesionálne obchodné alebo podnikateľské poradenstvo, odborné obchodné poradenstvo, hospodárske alebo ekonomické predpovede, organizovanie komerčných alebo reklamných výstav, obchodné alebo podnikateľské informácie, prieskum verejnej mienky, prenájom reklamných plôch, podpora predaja pre tretie osoby, sekretárske služby, spracovanie textov, účtovníctvo, počítačové databázy, prenájom reklamných priestorov, zbieranie údajov do počítačových databáz, spracovanie textov, služby písania listov a vybavovania korešpondencie.

36 - Prenájom nehnuteľností, sprostredkovanie nehnuteľností, sprostredkovanie poistenia, investovanie kapitálu, konateľstvo, zastupiteľstvo, správcovstvo, služby daňových odhadov, služby v oblasti finančníctva, finančné riadenie, správa nehnuteľností, financovanie kúpy na splátky, finančné analýzy, finančné poradenstvo, finančné konzultačné služby, konzultačné služby v oblasti poisťovníctva, poradenstvo v oblasti poistenia, informácie o poistení.

41 - Zverejňovanie textov okrem reklamných, vydávanie textov s výnimkou reklamných alebo náborových, vydávanie kníh, organizovanie a vedenie konferencií, organizovanie a vedenie kongresov, organizovanie kultúrnych alebo vzdelávacích výstav, organizovanie a vedenie seminárov, organizovanie a vedenie sympózií, prekladateľské a tlmočnické služby.

(540) **We'll run your office**

42 - Spravovanie autorských práv, prenájom počítačov, počítačové programovanie, tvorba softvéru, výroba softvéru, aktualizovanie, inštalácia a spúšťanie počítačových programov, poradenské služby v oblasti počítačového hardvéru, grafický dizajn, prenájom prístupového času k počítačovým databázam, licencie priemyselných práv, prenájom počítačového softvéru, poradenstvo v oblasti priemyselných práv.

(540)

**CompanyHouse** 

(591) čierna, tehlovohnedá

(731) CompanyService, s. r. o., Maróthyho 6, 811 06 Bratislava, SK;

**(210) 1955-2004**

(220) 14.6.2004

**8 (511) 35, 36, 41, 42**

(511) 35 - Pomoc pri riadení obchodnej činnosti, poskytovanie obchodných alebo podnikateľských informácií, kancelárie zaoberajúce sa dovozom a vývozom, komerčné informačné kancelárie, analýzy nákladov a nákupných cien, analýzy veľkoobchodných cien, rozširovanie reklamných alebo inzertných oznamov, kopírovanie, prenájom kancelárskych strojov a zariadení, prenájom kopírovacích strojov, štatistické informácie, obchodný manažment a podnikové poradenstvo, personálne poradenstvo, poradenstvo pri vedení podnikov, rozširovanie reklamných materiálov zákazníkom, poskytovanie pomoci pri riadení komerčných a priemyselných podnikov, kopírovanie alebo rozmnožovanie dokumentov, dokladov, reprografia dokumentov, vydávanie a aktualizovanie reklamných materiálov, posudzovanie efektívnosti prevádzky a racionalizácie práce, marketingové štúdie, obchodný alebo podnikateľský prieskum, prenájom reklamných materiálov, poradenské služby v obchodnej činnosti, uverejňovanie reklamných textov, vydávanie reklamných alebo náborových textov, reklama, rozhlasová reklama, obchodný alebo podnikateľský prieskum, obchodný prieskum, vzťahy s verejnosťou, televízna reklama, reklamné agentúry,

poradenské služby v oblasti obchodného alebo podnikateľského riadenia, prieskum trhu, profesionálne obchodné alebo podnikateľské poradenstvo, odborné obchodné poradenstvo, hospodárske alebo ekonomické predpovede, organizovanie komerčných alebo reklamných výstav, obchodné alebo podnikateľské informácie, prieskum verejnej mienky, prenájom reklamných plôch, podpora predaja pre tretie osoby, sekretárske služby, spracovanie textov, účtovníctvo, počítačové databázy, prenájom reklamných priestorov, zbieranie údajov do počítačových databáz, spracovanie textov, služby písania listov a vybavovania korešpondencie.

36 - Prenájom nehnuteľností, sprostredkovanie nehnuteľností, sprostredkovanie poistenia, investovanie kapitálu, konateľstvo, zastupiteľstvo, správcovstvo, služby daňových odhadov, služby

v oblasti finančnictva, finančné riadenie, správa nehnuteľností, financovanie kúpy na splátky, finančné analýzy, finančné poradenstvo, finančné konzultačné služby, konzultačné služby v oblasti poisťovníctva, poradenstvo v oblasti poistenia, informácie o poistení.

41 - Zverejňovanie textov okrem reklamných, vydávanie textov s výnimkou reklamných alebo náborových, vydávanie kníh, organizovanie a vedenie konferencií, organizovanie a vedenie kongresov, organizovanie kultúrnych alebo vzdelávacích výstav, organizovanie a vedenie seminárov, organizovanie a vedenie sympózií, prekladateľské a tlmočnicke služby.

42 - Spravovanie autorských práv, prenájom počítačov, počítačové programovanie, tvorba softvéru, výroba softvéru, aktualizovanie, inštalácia a spúšťanie počítačových programov, poradenské služby v oblasti počítačového hardvéru, grafický dizajn, prenájom prístupového času k počítačovým databázam, licencie priemyselných práv, prenájom počítačového softvéru, poradenstvo v oblasti priemyselných práv.

(540)

**WBA**  
WORLD BUSINESS ASSOCIATION

(591) sivá

(731) World Business Association, s. r. o., Maróthyho 6, 811 06 Bratislava, SK;

**(210) 1956-2004**

(220) 14.6.2004

**8 (511) 30, 32**

(511) 30 - Káva, čaj, kakao, cukor, ryža, tapioka, ságo, kávové náhradky, múka a výrobky z obilja, chlieb, pekárske a cukrárske výrobky, zmrzliny, med, melasový sirup, kvasnice, prášky do pečiva, soľ, horčica, ocot, omáčky ako chuťové prísady, korenie, ľad.

32 - Pivo, minerálne a sytené vody a iné nealkoholické nápoje, ovocné nápoje a ovocné šťavy, sirupy a iné prípravky na výrobu nápojov, ostatné nealkoholické nápoje zaradené do tejto triedy.

(540)



(591) žltá, modrá, zelená, biela

(731) THE COCA-COLA COMPANY, One Coca-Cola Plaza, Atlanta, Georgia 30313, US;

(740) Csekes Erika, JUDr., Bratislava, SK;

**(210) 1957-2004**

(220) 14.6.2004

**8 (511) 30**

(511) 30 - Trvanlivé, polotrvanlivé a mäkké pečivo, jemné pečivo, koláče, sušienky, keksy, biskvity, perníky, zákusky, piškóty, kokteilmové pečivo, tyčinky, všetky tieto výrobky samotné a/alebo s polevou, a/alebo plnené, a/alebo ochutené, sladké alebo slané, cukrovinky čokoládové a nečokoládové, sucháre, oplátky, cereálne výrobky, obilné a kukuričné výrobky patriace do tejto triedy a ich zmesi.

**(540) MAJA**

(731) MAJA, s. r. o., Andyho Warhola 831/38, 068 01 Medzilaborce, SK;

(740) Holoubková Mária, Ing., Bratislava, SK;

**(210) 1958-2004**

(220) 14.6.2004

**8 (511) 29, 30, 32, 33, 43**

(511) 29 - Mäsové a údenárske výrobky z mäsa, ryby, konzervované ryby a rybie výrobky vrátane mrazených, hydina vrátane mrazenej a výrobky z hydiny, zverina, konzervované, sušené a tepelne spracované ovocie a zelenina, rôsoly, džemy, marmelády, ovocné zaváraniny, ovocné pretlaky, jedlé oleje, jedlé tuky, vajcia, mlieko a mliečne výrobky, najmä jogurty, smotana, maslo, tvaroh, syry, šľahačka, mliečne nápoje, ochutené mlieko, kondenzované mlieko v prášku, práškové zmesi vyrobené najmä z mlieka, polievky, sladké nátierky, slané nátierky, šaláty, nápoje patriace do tejto triedy, plnky, malé občerstvenia medzi hlavnými jedlami z produktov patriacich do tejto triedy, hotové jedlá a ich zložky obsahujúce prevažne produkty patriace do tejto triedy, proteínové látky patriace do tejto triedy, zemiakové lupienky, zemiakové tyčinky, extrudované zemiakové výrobky, oriešky spracované, arašidy spracované.

30 - Sušienky, slané tyčinky, keksy, slané a korenené pečivo, kreker, extrudované granulované pečivo, cereálne výrobky, pukance, kukuričné pukance, müsli, cukor, pekárské a cukrárske výrobky a cukrovinky, káva, čaj, kakao, mrazené vodové, mliečne a smotanové zmrzlina, zmrzlina v prášku, soľ, horčica, ocot, omáčky a chuťové omáčky, omáčky ako chuťové prísady, korenie a koreninové zmesi, omáčky na cestoviny a ryžu, šalátové dresingy, majonéza, ostatné omáčky patriace do tejto triedy.

32 - Pivo, minerálne a sýtené vody a iné nealkoholické nápoje, ovocné nápoje a ovocné šťavy, sirupy a iné prípravky na výrobu nápojov.

33 - Alkoholické nápoje s výnimkou piva.

43 - Pohostinské služby.

**(540)**

## 上海大酒店

(731) ZLATÝ BAMBUS, spol. s r. o., Františkánske nám. 3, 811 01 Bratislava, SK;

(740) Holoubková Mária, Ing., Bratislava, SK;

**(210) 1959-2004**

(220) 14.6.2004

**8 (511) 29, 30, 32, 33, 43**

(511) 29 - Mäsové a údenárske výrobky z mäsa, ryby, konzervované ryby a rybie výrobky vrátane mrazených, hydina vrátane mrazenej a výrobky z hydiny, zverina, konzervované, sušené a tepelne spracované ovocie a zelenina, rôsoly, džemy, marmelády, ovocné zaváraniny, ovocné pretlaky, jedlé oleje, jedlé tuky, vajcia, mlieko a mliečne výrobky, najmä jogurty, smotana, maslo, tvaroh, syry, šľahačka, mliečne nápoje, ochutené mlieko, kondenzované mlieko v prášku, práškové zmesi vyrobené najmä z mlieka, polievky, sladké nátierky, slané nátierky, šaláty, nápoje patriace do tejto triedy, plnky, malé občerstvenia medzi hlavnými jedlami z produktov patriacich do tejto triedy, hotové jedlá a ich zložky obsahujúce prevažne produkty patriace do tejto triedy, proteínové látky patriace do tejto triedy, zemiakové lupienky, zemiakové tyčinky, extrudované zemiakové výrobky, oriešky spracované, arašidy spracované.

30 - Sušienky, slané tyčinky, keksy, slané a korenené pečivo, kreker, extrudované granulované pečivo, cereálne výrobky, pukance, kukuričné pukance, müsli, cukor, pekárské a cukrárske výrobky a cukrovinky, káva, čaj, kakao, mrazené vodové, mliečne a smotanové zmrzlina, zmrzlina v prášku, soľ, horčica, ocot, omáčky a chuťové omáčky, omáčky ako chuťové prísady, korenie a koreninové zmesi, omáčky na cestoviny a ryžu, šalátové dresingy, majonéza, ostatné omáčky patriace do tejto triedy.

32 - Pivo, minerálne a sýtené vody a iné nealkoholické nápoje, ovocné nápoje a ovocné šťavy, sirupy a iné prípravky na výrobu nápojov.

33 - Alkoholické nápoje s výnimkou piva.

43 - Pohostinské služby.

**(540)**

## 新上海大酒店

(731) ZLATÝ BAMBUS, spol. s r. o., Františkánske nám. 3, 811 01 Bratislava, SK;

(740) Holoubková Mária, Ing., Bratislava, SK;

**(210) 1960-2004**

(220) 14.6.2004

**8 (511) 29, 30, 32, 33, 43**

(511) 29 - Mäsové a údenárske výrobky z mäsa, ryby, konzervované ryby a rybie výrobky vrátane mrazených, hydina vrátane mrazenej a výrobky z hydiny, zverina, konzervované, sušené a tepelne spracované ovocie a zelenina, rôsoly, džemy, marmelády, ovocné zaváraniny, ovocné pretlaky, jedlé oleje, jedlé tuky, vajcia, mlieko a mliečne výrobky, najmä jogurty, smotana, maslo, tvaroh, syry, šľahačka, mliečne nápoje, ochutené mlieko, kondenzované mlieko v prášku, práškové zmesi vyrobené najmä z mlieka, polievky, sladké nátierky, slané nátierky, šaláty, nápoje patriace do tejto triedy, plnky, malé občerstvenia medzi hlavnými jedlami z produktov patriacich do tejto triedy, hotové jedlá a ich zložky obsahujúce pre-



važne produkty patriace do tejto triedy, proteínové látky patriace do tejto triedy, zemiakové lupienky, zemiakové tyčinky, extrudované zemiakové výrobky, oriešky spracované, arašidy spracované.

30 - Sušienky, slané tyčinky, keksy, slané a korenené pečivo, krekerky, extrudované granulované pečivo, cereálne výrobky, pukance, kukuričné pukance, müsli, cukor, pekárske a cukrárske výrobky a cukrovinky, káva, čaj, kakao, mrazené vodové, mliečne a smotanové zmrzliny, zmrzlina v prášku, soľ, horčica, ocot, omáčky a chuťové omáčky, omáčky ako chuťové prísady, korenie a koreninové zmesi, omáčky na cestoviny a ryžu, šalátové dresingy, majonéza, ostatné omáčky patriace do tejto triedy.

32 - Pivo, minerálne a sýtené vody a iné nealkoholické nápoje, ovocné nápoje a ovocné šťavy, sirupy a iné prípravky na výrobu nápojov.

33 - Alkoholické nápoje s výnimkou piva.

43 - Pohostinské služby.

(540)

天下罐羊罐罐

(731) ZLATÝ BAMBUS, spol. s r. o., Františkánske nám. 3, 811 01 Bratislava, SK;

(740) Holoubková Mária, Ing., Bratislava, SK;

(210) 1961-2004

(220) 14.6.2004

8 (511) 29, 30, 32, 33, 43

(511) 29 - Mäsové a údenárske výrobky z mäsa, ryby, konzervované ryby a rybie výrobky vrátane mrazených, hydina vrátane mrazenej a výrobky z hydiny, zverina, konzervované, sušené a tepelne spracované ovocie a zelenina, rôsoly, džemy, marmelády, ovocné zaváraniny, ovocné pretlaky, jedlé oleje, jedlé tuky, vajcia, mlieko a mliečne výrobky, najmä jogurty, smotana, maslo, tvaroh, syry, šľahačka, mliečne nápoje, ochutené mlieko, kondenzované mlieko v prášku, práškové zmesi vyrobené najmä z mlieka, polievky, sladké nátierky, slané nátierky, šaláty, nápoje patriace do tejto triedy, plnky, malé občerstvenia medzi hlavnými jedlami z produktov patriacich do tejto

triedy, hotové jedlá a ich zložky obsahujúce prevažne produkty patriace do tejto triedy, proteínové látky patriace do tejto triedy, zemiakové lupienky, zemiakové tyčinky, extrudované zemiakové výrobky, oriešky spracované, arašidy spracované.

30 - Sušienky, slané tyčinky, keksy, slané a korenené pečivo, krekerky, extrudované granulované pečivo, cereálne výrobky, pukance, kukuričné pukance, müsli, cukor, pekárske a cukrárske výrobky a cukrovinky, káva, čaj, kakao, mrazené vodové, mliečne a smotanové zmrzliny, zmrzlina v prášku, soľ, horčica, ocot, omáčky a chuťové omáčky, omáčky ako chuťové prísady, korenie a koreninové zmesi, omáčky na cestoviny a ryžu, šalátové dresingy, majonéza, ostatné omáčky patriace do tejto triedy.

32 - Pivo, minerálne a sýtené vody a iné nealkoholické nápoje, ovocné nápoje a ovocné šťavy, sirupy a iné prípravky na výrobu nápojov.

33 - Alkoholické nápoje s výnimkou piva.

43 - Pohostinské služby.

(540)

大上海大酒店

(731) ZLATÝ BAMBUS, spol. s r. o., Františkánske nám. 3, 811 01 Bratislava, SK;

(740) Holoubková Mária, Ing., Bratislava, SK;

(210) 1962-2004

(220) 14.6.2004

8 (511) 29, 30, 32, 33, 43

(511) 29 - Mäsové a údenárske výrobky z mäsa, ryby, konzervované ryby a rybie výrobky vrátane mrazených, hydina vrátane mrazenej a výrobky z hydiny, zverina, konzervované, sušené a tepelne spracované ovocie a zelenina, rôsoly, džemy, marmelády, ovocné zaváraniny, ovocné pretlaky, jedlé oleje, jedlé tuky, vajcia, mlieko a mliečne výrobky, najmä jogurty, smotana, maslo, tvaroh, syry, šľahačka, mliečne nápoje, ochutené mlieko, kondenzované mlieko v prášku, práškové zmesi vyrobené najmä z mlieka, polievky, sladké nátierky, slané nátierky, šaláty, nápoje patriace do tejto triedy, plnky, malé občerstvenia medzi hlavnými jedlami z produktov patriacich do tejto triedy, hotové jedlá a ich zložky obsahujúce prevažne produkty patriace do tejto triedy, proteínové látky patriace do tejto triedy, zemiakové lupienky, zemiakové tyčinky, extrudované zemiakové výrobky, oriešky spracované, arašidy spracované.

30 - Sušienky, slané tyčinky, keksy, slané a korenené pečivo, krekerky, extrudované granulované pečivo, cereálne výrobky, pukance, kukuričné pukance, müsli, cukor, pekárske a cukrárske výrobky a cukrovinky, káva, čaj, kakao, mrazené vodové, mliečne a smotanové zmrzliny, zmrzlina v prášku, soľ, horčica, ocot, omáčky a chuťové omáčky, omáčky ako chuťové prísady, korenie a koreninové zmesi, omáčky na cestoviny a ryžu, šalátové dresingy, majonéza, ostatné omáčky patriace do tejto triedy.

32 - Pivo, minerálne a sýtené vody a iné nealkoholické nápoje, ovocné nápoje a ovocné šťavy, sirupy a iné prípravky na výrobu nápojov.

33 - Alkoholické nápoje s výnimkou piva.

43 - Pohostinské služby.

(540)

小上海大酒店

(731) ZLATÝ BAMBUS, spol. s r. o., Františkánske nám. 3, 811 01 Bratislava, SK;

(740) Holoubková Mária, Ing., Bratislava, SK;

(210) 1964-2004

(220) 14.6.2004

8 (511) 29, 30, 32, 33, 43

(511) 29 - Mäsové a údenárske výrobky z mäsa, ryby, konzervované ryby a rybie výrobky vrátane mrazených, hydina vrátane mrazenej a výrobky z hydiny, zverina, konzervované, sušené a tepelne spracované ovocie a zelenina, rôsoly, džemy, marmelády, ovocné zaváraniny, ovocné pretlaky, jedlé oleje, jedlé tuky, vajcia, mlieko a mliečne výrobky, najmä jogurty, smotana, maslo, tvaroh, syry, šľahačka, mliečne nápoje, ochutené mlieko, kondenzované mlieko v prášku, práškové zmesi vyrobené najmä z mlieka, polievky, sladké nátierky, slané nátierky, šaláty, nápoje patriace do tejto triedy, plnky, malé občerstvenia medzi hlavnými jedlami z produktov patriacich do tejto triedy, hotové jedlá a ich zložky obsahujúce prevažne produkty patriace do tejto triedy, proteínové látky patriace do tejto triedy, zemiakové lupienky, zemiakové tyčinky, extrudované zemiakové výrobky, oriešky spracované, arašidy spracované.

30 - Sušienky, slané tyčinky, keksy, slané a korenené pečivo, krekerky, extrudované granulované pečivo, cereálne výrobky, pukance, kukuričné pukance, müsli, cukor, pekárske a cukrárske výrobky a cukrovinky, káva, čaj, kakao, mrazené vodové, mliečne a smotanové zmrzliny, zmrzlina v prášku, soľ, horčica, ocot, omáčky a chuťové omáčky, omáčky ako chuťové prísady, korenie a koreninové zmesi, omáčky na cestoviny a ryžu, šalátové dresingy, majonéza, ostatné omáčky patriace do tejto triedy.

32 - Pivo, minerálne a sýtené vody a iné nealkoholické nápoje, ovocné nápoje a ovocné šťavy, sirupy a iné prípravky na výrobu nápojov.

33 - Alkoholické nápoje s výnimkou piva.

43 - Pohostinské služby.

(540)

## 上海饭店

(731) ZLATÝ BAMBUS, spol. s r. o., Františkánske nám. 3, 811 01 Bratislava, SK;

(740) Holoubková Mária, Ing., Bratislava, SK;

(210) 1965-2004

(220) 14.6.2004

8 (511) 29, 30, 32, 33, 43

(511) 29 - Mäsové a údenárske výrobky z mäsa, ryby, konzervované ryby a rybie výrobky vrátane mrazených, hydina vrátane mrazenej a výrobky z hydiny, zverina, konzervované, sušené a tepelne spracované ovocie a zelenina, rôsoly, džemy, marmelády, ovocné zaváraniny, ovocné pretlaky, jedlé oleje, jedlé tuky, vajcia, mlieko a mliečne výrobky, najmä jogurty, smotana, maslo, tvaroh, syry, šľahačka, mliečne nápoje, ochutené mlieko, kondenzované mlieko v prášku, práškové zmesi vyrobené najmä z mlieka, polievky, sladké nátierky, slané nátierky, šaláty, nápoje patriace do tejto triedy, plnky, malé občerstvenia medzi hlavnými jedlami z produktov patriacich do tejto triedy, hotové jedlá a ich zložky obsahujúce pre-

važne produkty patriace do tejto triedy, proteínové látky patriace do tejto triedy, zemiakové lupienky, zemiakové tyčinky, extrudované zemiakové výrobky, oriešky spracované, arašidy spracované.

30 - Sušienky, slané tyčinky, keksy, slané a korenené pečivo, krekerky, extrudované granulované pečivo, cereálne výrobky, pukance, kukuričné pukance, müsli, cukor, pekárske a cukrárske výrobky a cukrovinky, káva, čaj, kakao, mrazené vodové, mliečne a smotanové zmrzliny, zmrzlina v prášku, soľ, horčica, ocot, omáčky a chuťové omáčky, omáčky ako chuťové prísady, korenie a koreninové zmesi, omáčky na cestoviny a ryžu, šalátové dresingy, majonéza, ostatné omáčky patriace do tejto triedy.

32 - Pivo, minerálne a sýtené vody a iné nealkoholické nápoje, ovocné nápoje a ovocné šťavy, sirupy a iné prípravky na výrobu nápojov.

33 - Alkoholické nápoje s výnimkou piva.

43 - Pohostinské služby.

(540)

## 新上海饭店

(731) ZLATÝ BAMBUS, spol. s r. o., Františkánske nám. 3, 811 01 Bratislava, SK;

(740) Holoubková Mária, Ing., Bratislava, SK;

(210) 1966-2004

(220) 14.6.2004

8 (511) 29, 30, 32, 33, 43

(511) 29 - Mäsové a údenárske výrobky z mäsa, ryby, konzervované ryby a rybie výrobky vrátane mrazených, hydina vrátane mrazenej a výrobky z hydiny, zverina, konzervované, sušené a tepelne spracované ovocie a zelenina, rôsoly, džemy, marmelády, ovocné zaváraniny, ovocné pretlaky, jedlé oleje, jedlé tuky, vajcia, mlieko a mliečne výrobky, najmä jogurty, smotana, maslo, tvaroh, syry, šľahačka, mliečne nápoje, ochutené mlieko, kondenzované mlieko v prášku, práškové zmesi vyrobené najmä z mlieka, polievky, sladké nátierky, slané nátierky, šaláty, nápoje patriace do tejto triedy, plnky, malé občerstvenia medzi hlavnými jedlami z produktov patriacich do tejto triedy, hotové jedlá a ich zložky obsahujúce prevažne produkty patriace do tejto triedy, proteínové látky patriace do tejto triedy, zemiakové lupienky, zemiakové tyčinky, extrudované zemiakové výrobky, oriešky spracované, arašidy spracované.

30 - Sušienky, slané tyčinky, keksy, slané a korenené pečivo, krekerky, extrudované granulované pečivo, cereálne výrobky, pukance, kukuričné pukance, müsli, cukor, pekárske a cukrárske výrobky a cukrovinky, káva, čaj, kakao, mrazené vodové, mliečne a smotanové zmrzliny, zmrzlina v prášku, soľ, horčica, ocot, omáčky a chuťové omáčky, omáčky ako chuťové prísady, korenie a koreninové zmesi, omáčky na cestoviny a ryžu, šalátové dresingy, majonéza, ostatné omáčky patriace do tejto triedy.

32 - Pivo, minerálne a sýtené vody a iné nealkoholické nápoje, ovocné nápoje a ovocné šťavy, sirupy a iné prípravky na výrobu nápojov.

33 - Alkoholické nápoje s výnimkou piva.

43 - Pohostinské služby.

(540)

## 老上海饭店

(731) ZLATÝ BAMBUS, spol. s r. o., Františkánske nám. 3, 811 01 Bratislava, SK;

(740) Holoubková Mária, Ing., Bratislava, SK;

(210) 1967-2004

(220) 14.6.2004

8 (511) 29, 30, 32, 33, 43

(511) 29 - Mäsové a údenárske výrobky z mäsa, ryby, konzervované ryby a rybie výrobky vrátane mrazených, hydina vrátane mrazenej a výrobky z hydiny, zverina, konzervované, sušené a tepelne spracované ovocie a zelenina, rôsoly, džemy, marmelády, ovocné zaváraniny, ovocné pretlaky, jedlé oleje, jedlé tuky, vajcia, mlieko a mliečne výrobky, najmä jogurty, smotana, maslo, tvaroh, syry, šľahačka, mliečne nápoje, ochutené mlieko, kondenzované mlieko v prášku, práškové zmesi vyrobené najmä z mlieka, polievky, sladké nátierky, slané nátierky, šaláty, nápoje patriace do tejto triedy, plnky, malé občerstvenia medzi hlavnými jedlami z produktov patriacich do tejto triedy, hotové jedlá a ich zložky obsahujúce prevažne produkty patriace do tejto triedy, proteínové látky patriace do tejto triedy, zemiakové lupienky, zemiakové tyčinky, extrudované zemiakové výrobky, oriešky spracované, arašidy spracované.

30 - Sušienky, slané tyčinky, keksy, slané a korenené pečivo, krekerky, extrudované granulované pečivo, cereálne výrobky, pukance, kukuričné pukance, müsli, cukor, pekárske a cukrárske výrobky a cukrovinky, káva, čaj, kakao, mrazené vodové, mliečne a smotanové zmrzliny, zmrzlina v prášku, soľ, horčica, ocot, omáčky a chuťové omáčky, omáčky ako chuťové prísady, korenie a koreninové zmesi, omáčky na cestoviny a ryžu, šalátové dresingy, majonéza, ostatné omáčky patriace do tejto triedy.

32 - Pivo, minerálne a sýtené vody a iné nealkoholické nápoje, ovocné nápoje a ovocné šťavy, sirupy a iné prípravky na výrobu nápojov.

33 - Alkoholické nápoje s výnimkou piva.

43 - Pohostinské služby.

(540)

## 上海快餐

(731) ZLATÝ BAMBUS, spol. s r. o., Františkánske nám. 3, 811 01 Bratislava, SK;

(740) Holoubková Mária, Ing., Bratislava, SK;

(210) 1968-2004

(220) 14.6.2004

8 (511) 29, 30, 32, 33, 43

(511) 29 - Mäsové a údenárske výrobky z mäsa, ryby, konzervované ryby a rybie výrobky vrátane mrazených, hydina vrátane mrazenej a výrobky z hydiny, zverina, konzervované, sušené a tepelne

spracované ovocie a zelenina, rôsoly, džemy, marmelády, ovocné zaváraniny, ovocné pretlaky, jedlé oleje, jedlé tuky, vajcia, mlieko a mliečne výrobky, najmä jogurty, smotana, maslo, tvaroh, syry, šľahačka, mliečne nápoje, ochutené mlieko, kondenzované mlieko v prášku, práškové zmesi vyrobené najmä z mlieka, polievky, sladké nátierky, slané nátierky, šaláty, nápoje patriace do tejto triedy, plnky, malé občerstvenia medzi hlavnými jedlami z produktov patriacich do tejto triedy, hotové jedlá a ich zložky obsahujúce prevažne produkty patriace do tejto triedy, proteínové látky patriace do tejto triedy, zemiakové lupienky, zemiakové tyčinky, extrudované zemiakové výrobky, oriešky spracované, arašidy spracované.

30 - Sušienky, slané tyčinky, keksy, slané a korenené pečivo, krekerky, extrudované granulované pečivo, cereálne výrobky, pukance, kukuričné pukance, müsli, cukor, pekárske a cukrárske výrobky a cukrovinky, káva, čaj, kakao, mrazené vodové, mliečne a smotanové zmrzliny, zmrzlina v prášku, soľ, horčica, ocot, omáčky a chuťové omáčky, omáčky ako chuťové prísady, korenie a koreninové zmesi, omáčky na cestoviny a ryžu, šalátové dresingy, majonéza, ostatné omáčky patriace do tejto triedy.

32 - Pivo, minerálne a sýtené vody a iné nealkoholické nápoje, ovocné nápoje a ovocné šťavy, sirupy a iné prípravky na výrobu nápojov.

33 - Alkoholické nápoje s výnimkou piva.

43 - Pohostinské služby.

(540)

## 上海快餐

(731) ZLATÝ BAMBUS, spol. s r. o., Františkánske nám. 3, 811 01 Bratislava, SK;

(740) Holoubková Mária, Ing., Bratislava, SK;

(210) 1970-2004

(220) 14.6.2004

(310) 344 889

(320) 29.3.2004

(330) CZ

8 (511) 16, 20, 25, 35, 40, 41, 42

(511) 16 - Papier a papiernický tovar, tlačoviny, výrobky z lepenky, reklamné predmety z papiera alebo z lepenky, ako napr. pútače z papiera a lepenky, papierové zástavky, etikety, tlačiarenské výrobky, tlačiarenské typy, štočky, periodické a neperiodické publikácie, hlavne knihy a knižné výrobky, brožúry, manuály, ročenky, výročné správy, noviny, časopisy, grafické reprodukcie, pohľadnice, kalendáre, letáky, katalógy, plagáty, plagáty pre billboardy (bilbordy), propagačné a reklamné tlačoviny, spoločenské tlačoviny ako napr. vizitky, pozvánky, kultúrne programy, jedálenské, nápojové a vínové lístky, slávnostné menu, tlačoviny na špeciálnu zákazku, reklamné kancelárske výrobky, hlavne písacie potreby a písacie podložky, papierové a plastické reklamné tašky na baliace účely, reklamné fotografie.

20 - Reklamné predmety z plastických hmôt neuvádzané v iných triedach.

25 - Reklamné čiapky, šály a odevy.

35 - Reklama, reklamné agentúry, nakladateľská a vydateľská činnosť v odbore reklamných tlačovín, dodávateľské služby z oblasti reklamy pre tretie osoby (nákup výrobkov a služieb pre tretie osoby), marketingové štúdie, obchodná reklama (pre tretie osoby), návrh, úpravy a realizácia reklamných a propagačných materiálov, tvorba reklamných produktov určených na šírenie prostredníctvom internetu a iných informačných sietí vrátane šírenia rozhlasom a televíziou, reklamné banery, poskytovanie informácií a iných informačných produktov hlavne reklamného charakteru, multimediálnych informácií reklamného charakteru, komerčné využitie internetu, on-line inzercia, direkt mailing, systematizácia informácií do počítačových databáz, správa dát vrátane tvorby, údržby a podpory distribuovaných databáz, zaisťovanie reklamných kampaní, vyhodnocovanie prieskumov a multimediálnych kampaní, komerčné využitie internetu v oblastiach komerčných internetových médií a vyhľadávacích služieb, organizovanie výstav (komerčných alebo reklamných), prenájom reklamnej doby v komunikačných médiách, prenájom reklamných materiálov, prenájom reklamných plôch, prieskum trhu, príprava inzertných stĺpcov, rozširovanie reklamných alebo inzertných materiálov, styky s verejnosťou, videcka reklama, vydávanie reklamných alebo náborových, propagačných a inzertných textov, grafické a tlačiarenské služby súvisiace s reklamou a s hospodárskou činnosťou podnikov, poradenská činnosť v oblasti reklamy a marketingu, sprostredkovateľská činnosť v týchto oblastiach a všetky služby v oblasti reklamy a propagácie patriace do triedy 35.

40 - Tlačiarenské služby, kníhviazačstvo, knihárstvo.

41 - Elektronické publikovanie (DTP), organizovanie a vedenie konferencií, organizovanie a vedenie kongresov, organizovanie predstavení (manažérske služby), organizovanie športových súťaží, usporiadanie a riadenie pracovných stretnutí (školení), organizovanie a vedenie seminárov a konferencií, organizovanie a vedenie sympózií, organizovanie a plánovanie večierkov, nakladateľská a vydateľská služby, hlavne vydávanie novín, časopisov, kníh, zabezpečovanie obrazových a zvukových záznamov, tvorba rozhlasových, televíznych, filmových a iných audiovizuálnych programov, tvorba elektronických časopisov, periodík, kníh, DTP služby, komponovanie hudby a zvukových efektov, fotografovanie, prevádzka fotografického štúdia (technická podpora fotografovania), filmová tvorba, tvorba a výroba videozáznamov a videofilmov, nahrávanie videopások a digitálnych záznamov, spracovanie kinematografických snímok vrátane ich prevodu na CD a podobné nosiče, obrazové spravodajstvo, výroba videofilmov, prenájom fotopristrojov a videorekordérov, prenájom dekorácií; elektronická grafická edičná činnosť v malom, grafická digitálna tvorba obrazov na výstupných zariadeniach.

42 - Grafická činnosť a dizajn, grafické štúdio, kreatívna tvorba firemného loga a grafických návrhov a reklamných sloganov, predtlačová príprava (prepress), korektúry a technická redakcia textov, sprostredkovateľská činnosť v týchto oblastiach a všetky služby z oblasti grafiky, dizajnu a predtlačovej prípravy patriace do triedy

42, vytváranie internetových či intranetových počítačových stránok a nástieniek (webpages a websites) a internetových či intranetových aplikácií vrátane ich inštalácie, zavádzania, aktualizácie a údržby, digitálne spracovanie zvuku a obrazu, internetová kaviareň (zaisťujúca internetové služby), tvorba softvéru, programovanie internetových databázových systémov a internetových aplikácií, programovanie multimediálnych aplikácií, vytváranie a modelovanie 3D animácií, interaktívne a grafické programy, tvorba multimediálnych dokumentov, prezentácií, aplikácií, katalógov, konštrukcia WWW prezentácií a riešenia WWW serverov, počítačové animácie a vizualizácie, programové projekty, tvorba informačných databáz.

(540)



(591) bledomodrá, tmavomodrá

(731) KAP CZ, s. r. o., Dolnice 534/8, 621 00 Brno, CZ;

(740) Beleščák Ladislav, Ing., Piešťany, SK;

(210) 1971-2004

(220) 14.6.2004

(310) 344 829

(320) 26.3.2004

(330) CZ

8 (511) 35, 41, 42

(511) 35 - Reklama, reklamné agentúry, nakladateľská a vydateľská činnosť v odbore reklamných tlačovín, dodávateľské služby z oblasti reklamy pre tretie osoby (nákup výrobkov a služieb pre tretie osoby), marketingové štúdie, obchodná reklama (pre tretie osoby), návrh, úpravy a realizácia reklamných a propagačných materiálov, tvorba reklamných produktov určených na šírenie prostredníctvom internetu a iných informačných sietí vrátane šírenia rozhlasom a televíziou, reklamné banery, poskytovanie informácií a iných informačných produktov hlavne reklamného charakteru, multimediálnych informácií reklamného charakteru, komerčné využitie internetu, on-line

inzercia, zaisťovanie reklamných kampaní, vyhodnocovanie prieskumov a multimediálnych kampaní, komerčné využitie internetu v oblastiach komerčných internetových médií a vyhľadávacích služieb, organizovanie výstav (komerčných alebo reklamných), prenájom reklamnej doby v komunikačných médiách, prenájom reklamných materiálov, prenájom reklamných plôch, prieskum trhu, príprava inzertných stĺpcov, rozširovanie reklamných alebo inzertných materiálov, styky s verejnosťou, vonkajšia reklama, vydávanie reklamných alebo náborových, propagačných a inzertných textov, grafické a tlačiarenské služby súvisiace s reklamou a s hospodárskou činnosťou podnikov, poradenská činnosť v oblasti reklamy a marketingu, sprostredkovateľská činnosť v týchto oblastiach a všetky služ-

by v oblasti reklamy a propagácie patriace do tejto triedy.

41 - Elektronické publikovanie (DTP), organizovanie a vedenie konferencií, organizovanie a vedenie kongresov, organizovanie predstavení (manažérske služby), organizovanie športových súťaží, usporiadanie a riadenie pracovných stretnutí (školení), organizovanie a vedenie seminárov a konferencií, organizovanie a vedenie sympózií, organizovanie a plánovanie večierkov, nakladateľské a vydavateľské služby, hlavne vydávanie novín, časopisov, kníh, zabezpečovanie obrazových a zvukových záznamov, tvorba rozhlasových, televíznych, filmových a iných audiovizuálnych programov, tvorba elektronických časopisov, periodík, kníh, DTP služby, komponovanie hudby a zvukových efektov, fotografovanie, prevádzka fotografického štúdia (technická podpora fotografovania), filmová tvorba, tvorba a výroba videozáznamov a videofilmov, nahrávanie videopások a digitálnych záznamov, spracovanie kinematografických snímok vrátane ich prevodu na CD a podobné nosiče, obrazové spracovadajstvo, výroba videofilmov, prenájom fotoaparátov a videorekordérov, prenájom dekorácií, elektronická grafická edičná činnosť v malom; grafická digitálna tvorba obrazov na výstupných zariadeniach.

42 - Grafická činnosť a dizajn, grafické štúdio, kreatívna tvorba firemného loga a grafických návrh a reklamných sloganov, predtlačová príprava (prepress), korektúry a technická redakcia textov, sprostredkovateľská činnosť v týchto oblastiach a všetky služby z oblasti grafiky, dizajnu a predtlačovej prípravy patriace do tejto triedy, vytváranie internetových či intranetových počítačových stránok a nástieniek (webpages a websites) a internetových či intranetových aplikácií, vrátane ich inštalácie, zavádzania, aktualizácie a údržby, digitálne spracovanie zvuku a obrazu, internetová kaviareň (zaisťujúca internetové služby), tvorba softvéru, programovanie internetových databázových systémov a internetových aplikácií, programovanie multimediálnych aplikácií, vytváranie a modelovanie 3D animácií, interaktívne a grafické programy, tvorba multimediálnych dokumentov, prezentácií, aplikácií, katalógov, konštrukcia WWW prezentácií a riešenia WWW serverov, počítačové animácie a vizualizácie, programové projekty, tvorba informačných databáz.

(540)

**PHARMA PROJECTS**

(591) tmavomodrá, kávovhnedá

(731) PHARMA PROJECTS, s. r. o., Dolnice 10, 621 01 Brno, CZ;

(740) Beleščák Ladislav, Ing., Piešťany, SK;

**(210) 1973-2004**

(220) 14.6.2004

**8 (511) 16, 29, 30, 35, 39**

(511) 16 - Papier, lepenka a výrobky z týchto materiálov, mikroténové a celofánové vrecká, celofán, fólie na balenie z plastických hmôt.

29 - Zemiakové lupienky.

30 - Pečivo, trvanlivé pečivo, trvanlivé pečivo čokoládové a nečokoládové, sušienky, vafle, tyčinky, piškóty, kakaové, čokoládové, orieškové a ovocné náplne a krémy, čokoládové polevy, zmesi vytvorené kombináciou hociktorých z uvedených tovarov, kakao, čokoláda, čokoládové cukrovinky, varená čokoláda, ryža, cestoviny, obilniny a obilninové prípravky, výrobky z obilnín, čaj, káva, med, kávové výťažky, kávové náhradky, zmesi kávy, slané a korenené pečivo, krekerky, extrudované granulované pečivo, cereálne výrobky, pukance, kukuričné pukance, müsli, cukor, neliečivé cukrovinky, pekárske a cukrárske výrobky, jemné pečivo a zákusky, sušienky, kekсы a sucháre, perníky, medovníky, dezerty, zákusky, koláče, príchuť do nich s výnimkou esencií, peny, chlieb, jemné cestá, plnky zložené prevažne z tovarov patriacich do tejto triedy, malé občerstvenia medzi hlavnými jedlami zložené prevažne z tovarov patriacich do tejto triedy, posýpky a polevy na cestoviny a ryžu, múka a prípravky z obilnín, soľ, prášok do cesta.

35 - Reklamná činnosť, sprostredkovateľská činnosť v oblasti obchodu s tovarmi z tried 29 a 30, podnikateľské poradenstvo.

39 - Balenie tovaru, dovoz, doprava, informácie o preprave, informácie o uskladnení, skladovanie, sprostredkovanie dopravy.

(540)



(731) MILWIT, s. r. o., Banícka 2, 990 01 Veľký Krtíš, SK;

(740) Vojčík Peter, prof. JUDr., CSc., Košice, SK;

**(210) 1975-2004**

(220) 14.6.2004

**8 (511) 35, 39, 42, 45**

(511) 35 - Sprostredkovanie nákupu a predaja motorových vozidiel, poradenská a konzultačná činnosť v oblasti obchodu s motorovými vozidlami, dražby.

39 - Skladovanie tovaru.

42 - Znalecká a technická konzultačná činnosť v oblasti motorových vozidiel.

45 - Bezpečnostné služby pri konaní dražieb.

(540)

**autoaukcie**  
Slovakia

(731) Auto Aukcie Slovakia, spol. s r. o., Námestie Slobody 1875/62, 020 01 Púchov, SK;

**(210) 1976-2004**

(220) 14.6.2004

**8 (511) 33, 35, 41**

(511) 33 - Vína všetkých druhov.

35 - Poradenstvo v obchodnej činnosti v odbore vinárstva a sommelierstva vrátane propagácie, prezentácie vín.

41 - Spoločenské, kultúrne a súťažné aktivity.

**(540) BOHEMKA**

(731) Bohemia Sekt, českomoravská vlnařská a. s., Smetanova ul. 220, 332 02 Starý Plzenec, CZ;  
(740) Litváková Edita, Ing., Bratislava, SK;

**(210) 1980-2004**

(220) 14.6.2004

**8 (511) 38, 41**

(511) 38 - Televízne vysielanie všetkých druhov programov, informačné kancelárie, tlačové kancelárie, prenájom prístrojov na prenos správ, poskytovanie audiotextových telekomunikačných služieb, poradenské služby, týkajúce sa uvedených služieb, spravodajské služby.

41 - Tvorba televíznych programov, tvorba publicistických, spravodajských, zábavných a vzdelávacích programov, organizovanie zábavných, kultúrnych, športových a vzdelávacích podujatí, organizovanie vedomostných alebo zábavných súťaží, organizovanie plesov, organizovanie súťaží krásy, rezervácia vstupeniek, zábavné parky, požičiavanie filmových premiatáčiek a príslušenstva, služby filmových a nahrávacích štúdií, prenájom dekorácií, zverejňovanie textov okrem reklamných, vydávanie textov s výnimkou reklamných alebo náborových, prenájom audionahrávkov, požičiavanie filmov, filmová tvorba, služby agentúr sprostredkovávajúcich divadelných, koncertných a vartietných umelcov, vydávanie kníh, časopisov, novín a iných periodických publikácií, divadelné predstavenia, tvorba divadelných alebo iných predstavení, televízna zábava, prenájom divadelných dekorácií, umelecké módné agentúry, výchovno-zábavné klubové služby, organizovanie a vedenie kolokvií, organizovanie a vedenie konferencií, organizovanie a vedenie kongresov, informácie o výchove a vzdelávaní, informácie o možnostiach rozptýlenia, informácie o možnostiach zábavy, organizovanie kultúrnych alebo vzdelávacích výstav, služby klubov zdravia, služby a zábava poskytované v prázdninových táboroch, organizovanie lotérií, organizovanie živých vystúpení, živé predstavenie, plánovanie a organizovanie večierkov, služby nahrávacích štúdií, prenájom videopások, organizovanie a vedenie seminárov, organizovanie a vedenie sympózií, tvorba videofilmov, strihanie videopások, usporadúvanie a prevádzkovanie nekomerčných výstav, informácie o móde, reportérske služby, poradenské služby, týkajúce sa uvedených služieb.

**(540) FALOŠNÝ HRÁČ**

(731) Slovenská televízna spoločnosť, s. r. o., Okružná 18/10, 900 82 Blatné, SK;  
(740) Fajnorová Mária, Ing., Bratislava, SK;

**(210) 1981-2004**

(220) 15.6.2004

**8 (511) 35**

(511) 35 - Audítorské služby, obchodné a podnikateľské informácie, poradenské služby v oblasti obchodného alebo podnikateľského riadenia, poradenstvo v obchodnej činnosti, poskytovanie obchodných alebo podnikateľských informácií, obchodný a podnikateľský prieskum, sprostredkovanie vyššie uvedených služieb v tejto triede,

účtovné služby, príprava a vyhotovenie daňového priznania, analýzy nákladov, prenájom kancelárskych strojov a zariadení, pomoc pri komerčnom a priemyselnom riadení podnikov, kopírovanie, rozmnožovanie dokumentov, príprava miezd a výplatných listín, analýzy nákupných a veľkoobchodných cien, organizovanie výstav na obchodné a komerčné účely, zbieranie údajov do počítačových databáz, zoraďovanie údajov do počítačových databáz, hospodárske a ekonomické predpovede, prieskum trhu a verejnej mienky, spracovanie účtovníctva, vedenie účtovných kníh.

**(540)**



(591) biela, modrá, sivá

(731) Ferjanc Roman, Ing., daňový poradca, Pri Kríži 3088/40, 841 02 Bratislava, SK;

**(210) 2012-2004**

(220) 17.6.2004

**8 (511) 35, 36, 37**

(511) 35 - Sprostredkovanie obchodu s tovarom, reklamná činnosť, rozširovanie reklamných materiálov, podpora predaja pre tretie osoby, podnikateľské a obchodné poradenstvo, personálne poradenstvo, nábor zamestnancov, zbieranie a zoraďovanie informácií do databáz, organizovanie výstav na komerčné alebo reklamné účely, prieskum trhu a verejnej mienky, obchodný manažment, obchodná správa, obchodná administratíva, kancelárske práce, prenájom kancelárskych strojov a zariadení, účtovníctvo, poradenstvo pri uvedených službách, sprostredkovanie uvedených služieb.

36 - Poisťovníctvo, služby v oblasti financovania, finančné analýzy a informácie, služby v oblasti peňažníctva, služby v oblasti nehnuteľností, správa a prenájom nehnuteľností, realitné kancelárie, oceňovanie a odhady nehnuteľností, starozitností, mincí, numizmatických zbierok, šperkov, známok, umeleckých diel, daňové odhady a oceňovania, poradenstvo pri uvedených službách, sprostredkovanie uvedených služieb.

37 - Stavebníctvo (stavebná činnosť) - vykonávanie bytových a občianskych stavieb, vykonávanie inžinierskych stavieb vrátane vybavenosti

sídliskových celkov, montáž a aplikácia tepelnoizolačných a hydroizolačných materiálov, hydroizolačných náterov a hmôt, reflexných náterov strešných konštrukcií, udržiavacích náterov strešných krytín, pálených krytín, hydroizolácií z fólií, PVC, EPDM, gumy, výroba a montáž konštrukcií striech, dozor nad stavbami, stavebné informácie, izolovanie stavieb, pokrývačské práce na strechách budov, montáž lešení, izolovanie proti vlhkosti, utesňovanie stavieb, opravy, montážne a inštalačné služby, autoopravovne, auto-servisy, čistenie interiérov a exteriérov budov, automobilov, poradenstvo pri uvedených službách, sprostredkovanie uvedených služieb.

**(540) APOLKA**

- (731) Dragašič Michael, Timravina č. 3, 811 06 Bratislava, SK;  
 (740) Kajabová Monika, JUDr., Bratislava, SK;

(210) 2018-2004

(220) 17.6.2004

8 (511) 25

(511) 25 - Odevy, obuv, klobučnícky tovar.

(540)

STYLE FOR  
LIVING

(731) Knapo Pavel, Slnecná 6, 962 37 Kováčová, SK;

(210) 2019-2004

(220) 17.6.2004

8 (511) 25

(511) 25 - Odevy, obuv, klobučnícky tovar.

(540)

LIVING

(731) Knapo Pavel, Slnecná 6, 962 37 Kováčová, SK;

(210) 2020-2004

(220) 18.6.2004

8 (511) 34

(511) 34 - Cigarety; surový a spracovaný tabak; potreby pre fajčiarov; zápalky.

(540)



(731) JT International, spol. s r. o., Na Strži 63, 140 00 Praha 4, CZ;

(740) Bezák Marián, Ing., Bratislava, SK;

(210) 2023-2004

(220) 18.6.2004

8 (511) 9, 16, 41

(511) 9 - Diapozitívy, disky kompaktné, disky magnetické, disky optické kompaktné, elektronické publikácie (stiahnuté z telekomunikačnej siete), filmy exponované, kinofilmy (exponované), magnetické médiá, mechanické značky, neónové reklamy, nosiče údajov (magnetické), nosiče údajov (optické), pružné disky.  
 16 - Časopisy (periodiká), formuláre, grafiky, hárky papiera, kalendáre, katalógy, listový papier, litografie, mapy, nálepky na kancelárske použitie alebo pre domácnosť, nálepky a lepiace štítky, noviny, obálky (papiernický tovar), obaly (papiernický tovar), pečiatky, periodiká, plagáty,

pohľadnice, predtlačé, prospekty, publikácie, pútače z papiera alebo lepenky, grafické reprodukcie, tlač (rytina), tlačivá, tlačoviny, vzory na kopírovanie.

41 - Digitálna tvorba obrazov na výstupných zariadeniach, elektronická edičná činnosť v malom (DTP služby), fotografická reportáž, fotografovanie, organizovanie kultúrnych alebo vzdelávacích výstav, organizovanie súťaží, poskytovanie elektronických publikácií on-line (bez možnosti kopírovania), redigovanie scenárov, informácie o možnostiach rekreácie, reportérske služby, semináre, sympóziá, zverejňovanie textov (okrem reklamných), vydávanie (on-line) kníh a časopisov v elektronickej forme, vydávanie textov s výnimkou reklamných alebo náborových.

(540) **Globus magazín**

(731) EXTRA-TOUR SLOVAKIA, Ul. prof. Sáru 34, 974 01 Banská Bystrica, SK;

(210) 2025-2004

(220) 21.6.2004

8 (511) 30, 32

(511) 30 - Káva, čaj, kakao, cukor, ryža, tapioka, ságo, kávové náhradky, múka a výrobky z obilia, chlieb, pekárske a cukrárske výrobky, zmrzlina, med, melasový sirup, kvasnice, prášky do pečiva, soľ, horčica, ocot, omáčky ako chuťové prísady, korenie, ľad.

32 - Pivo, minerálne a sytené vody a iné nealkoholické nápoje, ovocné nápoje a ovocné šťavy, sirupy a iné prípravky na výrobu nápojov, ostatné nealkoholické nápoje zaradené do tejto triedy.

(540) **RAFINOVANÁ CHUŤ DOSPELÝCH**

(731) THE COCA-COLA COMPANY, One Coca-Cola Plaza, Atlanta, Georgia 30313, US;

(740) Csekes Erika, JUDr., Bratislava, SK;

(210) 2033-2004

(220) 22.6.2004

8 (511) 5

(511) 5 - Farmaceutické prípravky a substancie.

(540) **ACYLUS**

(731) EISAI CO., LTD., No.6-10, Koishikawa 4-chome, Bunkyo-ku, Tokyo, JP;

(740) Bušová Eva, JUDr., Bratislava, SK;

(210) 2034-2004

(220) 22.6.2004

8 (511) 5

(511) 5 - Farmaceutické prípravky a substancie.

(540) **DESTRIV**

(731) EISAI CO., LTD., No.6-10, Koishikawa 4-chome, Bunkyo-ku, Tokyo, JP;

(740) Bušová Eva, JUDr., Bratislava, SK;

(210) 2035-2004

(220) 22.6.2004

8 (511) 5

(511) 5 - Farmaceutické prípravky a substancie.

(540) **INOVELON**

(731) EISAI CO., LTD., No.6-10, Koishikawa 4-chome,  
Bunkyo-ku, Tokyo, JP;  
(740) Bušová Eva, JUDr., Bratislava, SK;

**(210) 2038-2004**  
(220) 23.6.2004  
**8 (511) 35, 36, 38**  
(511) 35 - Poskytovanie poradenských služieb vo veciach podnikania, vyhľadávanie informácií v počítačových bankových súboroch pre zákazníkov.  
36 - Bankovníctvo vrátane elektronického bankovníctva, home banking, bankové služby vrátane služieb prostredníctvom elektronických komunikačných sietí a telekomunikačných sietí, vedenie účtov, klíring, finančné odhady a oceňovanie v oblasti bankovníctva, poskytovanie úverov, poskytovanie pôžičiek, investovanie do cenných papierov na vlastný účet, kapitálové investície, platobný styk a zúčtovanie, elektronický prevod kapitálu, platobné prevody vykonávané elektronicky, vydávanie a správa platobných prostriedkov, napr. platobných kariet, cestovných šekov, overovanie šekov, poskytovanie záruk, garancie, kaucie, ručenie, otváranie akreditívov, obstarávanie inkasa, uloženie a správa cenných papierov alebo iných hodnôt, poskytovanie bankových informácií, finančné analýzy a informácie, prenájom bezpečnostných schránok, prijímanie vkladov, finančný prenájom (finančný lízing), účasť na vydávaní cenných papierov a poskytovanie súvisiacich služieb, finančné poradenstvo, výkon funkcie depozitára, zmenárenská činnosť, obchodovanie na vlastný účet alebo na účet klienta s devízovými hodnotami, v oblasti termínovaných obchodov (futures) a opcí (options) vrátane kurzových a úrokových obchodov, s prevoditeľnými cennými papiermi, so zlatými a striebornými mincami, pamätnými mincami, hárkami bankoviek a so súbormi obehových mincí, vykonávanie hypotekárnych obchodov, obhospodarovanie cenných papierov klienta na jeho účet vrátane poradenstva (portfólio management); poisťovníctvo, správcovstvo, dôchodkové fondy, služby na využívanie dôchodkových fondov, sprostredkovateľská činnosť v oblasti bankovníctva a poisťovníctva súvisiaca s bankovou činnosťou, dôchodkovým poistením alebo stavebným sporením.

38 - Elektronická pošta, služby poskytované elektronickými tabuľami - telekomunikačné služby, komunikácia a posielanie správ prostredníctvom telefónu a e-mailu, telekomunikačné spojenie cez svetovú počítačovú sieť.

(540)



(591) biela, modrá, červená  
(731) Všeobecná úverová banka, a. s., Mlynské nivy 1,  
829 90 Bratislava, SK;  
(740) Hojčuš Peter, Ing., Bratislava, SK;

**(210) 2041-2004**

(220) 23.6.2004

**8 (511) 30**

(511) 30 - Zmrzlina, zmrzlinové mrazené výrobky všetkých druhov, zmrzlinové mrazené zmesi, zmrzlinové mrazené krémy, zmrzlinové šerbety, ľad na osvieženie.

**(540) Pionier**

(731) FROST s. r. o., Jesenná 12, 080 05 Prešov, SK;

**(210) 2042-2004**

(220) 23.6.2004

**8 (511) 35, 36, 41, 42**

(511) 35 - Organizačné a ekonomické poradenstvo, poradenská činnosť v oblasti risk manažmentu, sprostredkovateľská činnosť v oblasti obchodu a služieb súvisiacich so zabezpečovaním organizácie, riadenia a obchodných aktivít podnikov.  
36 - Poisťovníctvo, finančníctvo a peňažníctvo, služby v oblasti peňažníctva a poisťovníctva vrátane súvisiacej sprostredkovateľskej a maklérskej činnosti, činnosti súvisiace s poisťovacou, zábrannou a zaistovacou činnosťou, šetrenia vo finančných a poisťných záležitostiach, likvidácia poisťných udalostí, sprostredkovateľská činnosť v oblasti poisťovníctva, nájom a prenájom nehnuteľností.  
41 - Prednášková a vzdelávacia činnosť.  
42 - Vývoj a tvorba softvéru, znalecké a odborné posudky a konzultácie.

(540)

**R RENOMIA**

(731) RENOMIA, s. r. o., Panenská 7, 811 03 Bratislava, SK;

(740) Labudík Miroslav, Ing., Kysucké Nové Mesto, SK;

**(210) 2043-2004**

(220) 23.6.2004

**8 (511) 7, 11, 35**

(511) 7 - Práčky, odstredivky a žmýkačky, sušičky, umývačky riadu.  
11 - Chladničky, chladiace zariadenia a spotrebiče, mrazničky a mraziace zariadenia, kuchynské odsávače, kuchynské sporáky.  
35 - Sprostredkovanie obchodu s uvedenými tovarmi.

(540)

**Nara**  
**built-in**

(731) Caponi Ivona/NARA, Pri Strelnici 8, 949 01 Nitra, SK;

**(210) 2048-2004**

(220) 23.6.2004

**8 (511) 35, 36**

(511) 35 - Internetový hypermarket - maloobchodné služby v oblasti: domáce spotrebiče, elektronika,



nábytok, priemyselné stroje a zariadenia, výpočtová technika, autodiely, automobily, autobazáry, šport, hračky, odevy, stavebniny, drogeria, náradie, starožitnosti, biela technika; sprostredkovanie obchodu s tovarom.

36 - Lízingové služby.

(540)

**www.DEMITRA.sk**

(591) červená

(731) Demitra Rastislav, Pivovarská 424/75, 019 01 I-lava, SK;

(210) 2050-2004

(220) 24.6.2004

8 (511) 39

(511) 39 - Taxislužba.

(540)



(591) čierna, sivá, červená, žltá

(731) KOLL UP, spol. s r. o., Veterná 4, 811 03 Bratislava, SK;

(210) 2053-2004

(220) 24.6.2004

8 (511) 16, 35, 39, 41

(511) 16 - Tlačoviny všetkých druhov, periodická a neperiodická tlač, najmä časopisy, noviny, knihy, prospekty, plagáty, fotografie, pohľadnice, korešpondenčné lístky, listový papier, kalendáre, knižárske výrobky, propagačné materiály a predmety z papiera, najmä letáky, brožúry, obalový materiál z papiera a plastických hmôt patriaci do tejto triedy, tlačové typy, ozdobné a propagačné predmety z papiera.

35 - Reklamná činnosť, inzertná činnosť, informačné služby v oblasti reklamy, inzercie a marketingu, prieskum trhu a marketing, rozširovanie vzoriek na reklamné účely, vydávanie reklamných materiálov, sprostredkovanie v uvedených službách, sprostredkovanie obchodu s tovarmi.

39 - Distribučná činnosť v odbore zábavných, odborných a vzdelávacích tlačovín, kníh, publikácií, správ a informácií v papierovej forme.

41 - Vydavateľská činnosť, najmä v obore zábavných, odborných, spravodajských a vzdelávacích tlačovín, publikácií, kníh, správ a informácií, zvukových, textových a audiovizuálnych nosičov vrátane multimediálnych aplikácií; vydávanie a edícia elektronicky reprodukovateľných textov, grafických, obrazových a zvukových informácií, ktoré môžu byť opätovne spracované v sieti; poskytovanie elektronických publikácií on-line; sprostredkovanie v uvedených službách.

(540)



(731) MF SLOVENSKO, s. r. o., Dohnányho 16, 821 08 Bratislava, SK;

(210) 2054-2004

(220) 24.6.2004

8 (511) 16, 35, 39, 41

(511) 16 - Tlačoviny všetkých druhov, periodická a neperiodická tlač, najmä časopisy, noviny, knihy, prospekty, plagáty, fotografie, pohľadnice, korešpondenčné lístky, listový papier, kalendáre, knižárske výrobky, propagačné materiály a predmety z papiera, najmä letáky, brožúry, obalový materiál z papiera a plastických hmôt patriaci do tejto triedy, tlačové typy, ozdobné a propagačné predmety z papiera.

35 - Reklamná činnosť, inzertná činnosť, informačné služby v oblasti reklamy, inzercie a marketingu, prieskum trhu a marketing, rozširovanie vzoriek na reklamné účely, vydávanie reklamných materiálov, sprostredkovanie obchodu s tovarmi.

39 - Distribučná činnosť v odbore zábavných, odborných a vzdelávacích tlačovín, kníh, publikácií, správ a informácií v papierovej forme.

41 - Vydavateľská činnosť, najmä v obore zábavných, odborných, spravodajských a vzdelávacích tlačovín, publikácií, kníh, správ a informácií, zvukových, textových a audiovizuálnych nosičov vrátane multimediálnych aplikácií; vydávanie a edícia elektronicky reprodukovateľných textov, grafických, obrazových a zvukových informácií, ktoré môžu byť opätovne spracované v sieti; poskytovanie elektronických publikácií on-line; sprostredkovanie v uvedených službách.

(540)



(731) MF SLOVENSKO, s. r. o., Dohnányho 16, 821 08 Bratislava, SK;

(210) 2055-2004

(220) 24.6.2004

8 (511) 16, 35, 39, 41

(511) 16 - Tlačoviny všetkých druhov, periodická a neperiodická tlač, najmä časopisy, noviny, knihy, prospekty, plagáty, fotografie, pohľadnice, korešpondenčné lístky, listový papier, kalendáre, knižárske výrobky, propagačné materiály a predmety z papiera, najmä letáky, brožúry, obalový materiál z papiera a plastických hmôt patriaci do tejto triedy, tlačové typy, ozdobné a propagačné predmety z papiera.

35 - Reklamná činnosť, inzertná činnosť, informačné služby v oblasti reklamy, inzercie a marketingu, prieskum trhu a marketing, rozširovanie vzoriek na reklamné účely, vydávanie reklamných materiálov, sprostredkovanie v uvedených službách, sprostredkovanie obchodu s tovarmi.

39 - Distribučná činnosť v odbore zábavných, odborných a vzdelávacích tlačovín, kníh, publikácií, správ a informácií v papierovej forme.

41 - Vydavateľská činnosť, najmä v obore zábavných, odborných, spravodajských a vzdelávacích tlačovín, publikácií, kníh, správ a informácií, zvukových, textových a audiovizuálnych nosičov vrátane multimedialných aplikácií; vydávanie a edícia elektronicky reprodukovateľných textov, grafických, obrazových a zvukových informácií, ktoré môžu byť opätovne spracované v sieti; poskytovanie elektronických publikácií on-line; sprostredkovanie v uvedených službách.

**(540) MOJE ZDRAVIE**

(731) MF SLOVENSKO, s. r. o., Dohnányho 16, 821 08 Bratislava, SK;

**(210) 2068-2004**

(220) 25.6.2004

**8 (511) 5, 32, 35**

(511) 5 - Liečivé minerálne vody.

32 - Prírodné minerálne vody, stolové vody, nealkoholické nápoje, prírodné minerálne a stolové vody ochutené.

35 - Maloobchodná činnosť v oblasti nealkoholických nápojov a minerálnych vôd; sprostredkovanie obchodu s tovarmi, reklama.

**(540) MITICKÁ VÁS POZDRAVÍ,  
PREJAVÍ SA NA ZDRAVÍ**

(731) Trenčianske minerálne vody, a. s., Jašíkova 2, 821 03 Bratislava, SK;

(740) Hojčuš Peter, Ing., Bratislava, SK;

**(210) 2101-2004**

(220) 29.6.2004

**8 (511) 5, 29, 30, 35, 39**

(511) 5 - Bylinkové čaje, liečivé bylinky.

29 - Mlieko, mliečne výrobky, smotana, sušená smotana, šľahačka, jedlé oleje a tuky, sušené jedlé oleje a tuky, konzervované, sušené a varené ovocie a zelenina.

30 - Čaj, čajové výtlačky, náhradky čaju, čajové príchuti, káva, kávové výtlačky, náhradky kávy, kávové príchuti, instantná káva, kávové nápoje, kakao, kakaové nápoje, čokoláda, čokoládové nápoje, sucháre, koláče, jemné pečivo, cukor, cukríky, kvasnice, prášky do pečiva, soľ, horčica, čierne korenie, ocot, chuťové omáčky, korenie, zmrzlina.

35 - Reklama.

39 - Balenie tovarov.

**(540)**



(731) BAliarne obchodu, a. s., Poprad, Hraničná 664/16, 058 01 Poprad, SK;

(740) Žuffa Ladislav, Ing., Poprad, SK;

**(210) 2102-2004**

(220) 29.6.2004

**8 (511) 9, 16, 41**

(511) 9 - Počítačový softvér, počítačové programy, digitálne záznamy, nosiče na záznam zvuku a/alebo obrazu, a/lebo dát, a/lebo informácií, kompaktné disky - interaktívne CD-ROM-y, digitálne videodisky (DVD), komunikačné nástroje a prístroje, telefóny, mobilné telefóny, nabíjačky, nabíjačky mobilných telefónov, hands-free zariadenia pre mobilné telefóny, hry a logá pre mobilné telefóny.

16 - Výrobky z papiera, výrobky z lepenky, tlačoviny, knihy, publikácie, komiksy, spevníky, magazíny, letáky, noviny, albumy, periodiká, časopisy, katalógy, prospekty, plagáty, piernický tovar, štitky, písacie náčinie, inštruktážne a vyučovacie materiály, inštruktážne a vyučovacie materiály vo forme hier a prístrojov a nástrojov, záložky do kníh, tlačiarenské náčinie, kresby, maľby, fotografie, pečiatky, obrazy, kalendáre, perá, ceruzky, značkovacie ceruzky, farby, štetce, baliaci papier, poznámkové bloky, ostatný dekoratívny papierový tovar, papierový tovar a dekorácie na párty, papierové obrusy a prikrývky na stôl, papierové podložky pod riady, papierové stužky a vlajky na párty, predtlačé a vzorky na vyšívanie, dekoratívne oblačky, pravítka, gumené, blahoželania, štitky a nálepky, papierové značky, transparenty, tabule.

41 - Vydávanie periodických a neperiodických publikácií včítane katalógov v tlačenej podobe a prostredníctvom siete internetu, interaktívne zábavné služby pre mobilné telefóny, organizácie vzdelávacích alebo zábavných súťaží a hier prostredníctvom a s použitím internetu.

**(540) yop!**

(731) EXPANDEX, s. r. o., Maróthyho 6, 811 06 Bratislava, SK;

**(210) 2105-2004**

(220) 30.6.2004

**8 (511) 18, 25**

(511) 18 - Tovary patriace do triedy 18 vyrobené z kože alebo koženky; cestovné tašky; batohy (pre horolezcov), dáždniky, vaky, tašky na obuv, cestovné kufre, náprsné tašky; tašky, kabelky; opasky; peňaženky; puzdrá na kreditné karty; časti a súčasti pre všetky uvedené tovary.

25 - Odevy, obuv a pokrývky hlavy.

**(540)**



(731) Diageo Brands B. V., Molenwerf 10-12, 1014 BG Amsterdam, NL;  
(740) Fajnorová Mária, Ing., Bratislava, SK;

(210) 2107-2004  
(220) 30.6.2004  
8 (511) 35, 36, 42

(511) 35 - Reklamná činnosť, obchodný manažment, obchodná administratíva, kancelárske práce.  
36 - Poistovníctvo, služby v oblasti financovania, služby v oblasti peňažníctva, služby v oblasti nehnuteľností.  
42 - Služby vedecké a technologické, ako aj výskum v oblasti vedy a priemyslu, priemyselné analýzy a priemyselný výskum, návrh a vývoj počítačového hardvéru a softvéru, právne služby, inžinierske služby a architektonické služby.

(540)

hi

Hispanamerinvest

(731) Carlos Junquera Rodriguez, Guadalquivir, 8B, 28002 Madrid, ES;  
(740) Juran Svetozár, JUDr., Bratislava, SK;

(210) 2108-2004  
(220) 30.6.2004  
8 (511) 31

(511) 31 - Krmivo pre zvieratá; kŕmne zmesi; prísady do krmiva nie na lekárske účely; koncentráty a komponenty do krmiva; obilniny pre živočíšnu potrebu; rastlinné produkty.

(540) Ketomin

(731) BIOFEED, a. s., Železničný rad 6, 946 03 Kolárovo, SK;  
(740) Máčajová Mária, Ing., Nitra, SK;

(210) 2110-2004  
(220) 30.6.2004  
8 (511) 31

(511) 31 - Krmivo pre zvieratá; kŕmne zmesi; prísady do krmiva nie na lekárske účely; koncentráty a komponenty do krmiva; obilniny pre živočíšnu potrebu; rastlinné produkty.

(540) Milkimos

(731) BIOFEED, a. s., Železničný rad 6, 946 03 Kolárovo, SK;

(740) Máčajová Mária, Ing., Nitra, SK;

(210) 2111-2004

(220) 30.6.2004

8 (511) 9, 16, 25, 35, 39, 41

(511) 9 - Nahraté audio- a/alebo videonosiče, programové vybavenie pre počítače, softvér a počítačové hry.

16 - Tlačoviny, brožúry, časopisy, knihy, fotografie, komiksy, kalendáre, papierové propagačné materiály.

25 - Odevy, tričká, mikiny.

35 - Reklama; televízna reklama; rozhlasová reklama; on-line reklama na počítačovej komunikačnej sieti; reklama prostredníctvom mobilných telefónov; reklamné agentúry; podpora predaja (pre tretie osoby); produkcia reklamných spotov; vydávanie a aktualizovanie reklamných materiálov; prenájom reklamných materiálov; rozširovanie reklamných materiálov zákazníkom; rozširovanie reklamných oznamov; prenájom reklamných plôch; uverejňovanie reklamných textov; sprostredkovateľská a poradenská činnosť v oblasti reklamy; sprostredkovanie nákupu a predaja filmov, reklám, zábavných a audiovizuálnych programov; sprostredkovanie nákupu a predaja audiovizuálnej techniky; maloobchodné služby v oblasti audiovizuálnej techniky; maloobchodné služby v oblasti filmov, zábavných a audiovizuálnych programov; maloobchodná činnosť s nahratými audio- a/alebo videonosičmi; maloobchodná činnosť s počítačovými hrami; maloobchodná činnosť so softvérom.

39 - Distribúcia televíznych programov, hraných filmov, audio- a/alebo videonosičov.

41 - Produkcia televíznych programov, produkcia rozhlasových programov, filmová tvorba, produkcia dokumentárnych filmov; fotografická reportáž, tvorba videofilmov, nahrávanie videopások, digitálna tvorba obrazov na výstupných zariadeniach; produkcia zábavných a audiovizuálnych programov, výroba publicistických, spravodajských a vzdelávacích programov, služby filmových a nahrávacích štúdií; divadelné predstavenia, výroba divadelných alebo iných predstavení; služby agentúr sprostredkovávajúcich divadelných, koncertných a varietných umelcov; technicko-organizačné zabezpečenie kultúrnych, spoločenských a športových podujatí; organizovanie zábavných, kultúrnych, spoločenských a športových podujatí; organizovanie vzdelávacích, vedomostných alebo zábavných súťaží; organizovanie športových súťaží, organizovanie športových akcií a hier; organizovanie kultúrno-spoločenských akcií a hier, organizovanie živých

vystúpení; vedomostné alebo zábavné súťaže organizované prostredníctvom internetu alebo telefónov a mobilných telefónov; zábavné parky; rozhlasová zábava; televízna zábava; zábava, pobavenie; plánovanie a organizovanie večierok; výchovno-zábavné klubové služby; služby fan-klubov; informácie o možnostiach rozptýlenia; informácie o možnostiach zábavy; služby technického zabezpečenia kultúrnych, spoločenských a športových podujatí; ozvučenie filmových a audiovizuálnych programov; sprostredkovanie

a poradenská činnosť v uvedených oblastiach; požičavanie filmov, požičavanie videopásov; prenájom audionahrávok; prenájom audiovizuálnej techniky; poradenstvo v oblasti audiovizuálnej techniky; prenájom dekorácií; vydávanie kníh, časopisov, novín a iných periodických a neperiodických publikácií; on-line poskytovanie počítačových hier (z počítačových sietí); hranie o peniaze; organizovanie lotérií; organizovanie finančných hier.

**(540) Nikdy nehovor nikdy**

(731) J.A.M. FILM 1999, s. r. o., Gallayova 19, 841 02 Bratislava, SK;

(740) Chmelíková Jana, RNDr., Bratislava, SK;

**(210) 2112-2004**

(220) 30.6.2004

**8 (511) 9, 16, 25, 35, 39, 41**

(511) 9 - Nahraté audio- a/alebo videonosiče, programové vybavenie pre počítače, softvér a počítačové hry.

16 - Tlačoviny, brožúry, časopisy, knihy, fotografie, komiksy, kalendáre, papierové propagačné materiály.

25 - Odevy, trička, mikiny.

35 - Reklama; televízna reklama; rozhlasová reklama; on-line reklama na počítačovej komunikačnej sieti; reklama prostredníctvom mobilných telefónov; reklamné agentúry; podpora predaja (pre tretie osoby); produkcia reklamných spotov; vydávanie a aktualizovanie reklamných materiálov; prenájom reklamných materiálov; rozširovanie reklamných materiálov zákazníkom; rozširovanie reklamných oznamov; prenájom reklamných plôch; uverejňovanie reklamných textov; sprostredkovateľská a poradenská činnosť v oblasti reklamy; sprostredkovanie nákupu a predaja filmov, reklám, zábavných a audiovizuálnych programov; sprostredkovanie nákupu a predaja audiovizuálnej techniky; maloobchodné služby v oblasti audiovizuálnej techniky; maloobchodné služby v oblasti filmov, zábavných a audiovizuálnych programov; maloobchodná činnosť s nahratými audio- a/alebo videonosičmi; maloobchodná činnosť s počítačovými hrami; maloobchodná činnosť so softvérom.

39 - Distribúcia televíznych programov, hraných filmov, audio- a/alebo videonosičov.

41 - Produkcia televíznych programov, produkcia rozhlasových programov, filmová tvorba, produkcia dokumentárnych filmov; fotografická reportáž, tvorba videofilmov, nahrávanie videopásov, digitálna tvorba obrazov na výstupných zariadeniach; produkcia zábavných a audiovizuál-

nych programov, výroba publicistických, spravodajských a vzdelávacích programov, služby filmových a nahrávacích štúdií; divadelné predstavenia, výroba divadelných alebo iných predstavení; služby agentúr sprostredkovávajúcich divadelných, koncertných a varietných umelcov; technicko-organizačné zabezpečenie kultúrnych, spoločenských a športových podujatí; organizovanie zábavných, kultúrnych, spoločenských a športových podujatí; organizovanie vzdelávacích, vedomostných alebo zábavných súťaží;

organizovanie športových súťaží, organizovanie športových akcií a hier; organizovanie kultúrno-spoločenských akcií a hier, organizovanie živých vystúpení; vedomostné alebo zábavné súťaže organizované prostredníctvom internetu alebo telefónov a mobilných telefónov; zábavné parky; rozhlasová zábava; televízna zábava; zábava, pobavenie; plánovanie a organizovanie večierkov; výchovno-zábavné klubové služby; služby fan-klubov; informácie o možnostiach rozptýlenia; informácie o možnostiach zábavy; služby technického zabezpečenia kultúrnych, spoločenských a športových podujatí; ozvučenie filmových a audiovizuálnych programov; sprostredkovanie a poradenská činnosť v uvedených oblastiach; požičavanie filmov, požičavanie videopásov; prenájom audionahrávok; prenájom audiovizuálnej techniky; poradenstvo v oblasti audiovizuálnej techniky; prenájom dekorácií; vydávanie kníh, časopisov, novín a iných periodických a neperiodických publikácií; on-line poskytovanie počítačových hier (z počítačových sietí); hranie o peniaze; organizovanie lotérií; organizovanie finančných hier.

**(540) Voloviny**

(731) J.A.M. FILM 1999, s. r. o., Gallayova 19, 841 02 Bratislava, SK;

(740) Chmelíková Jana, RNDr., Bratislava, SK;

**(210) 2113-2004**

(220) 30.6.2004

**8 (511) 2, 9, 35, 37, 41, 42**

(511) 2 - Náplne a tonery do tlačiarní a kopírovacích prístrojov, tonery pre faxy alebo registračné pokladnice, atramentové farby, atramentové náplne a kazety do tlačiarní, kopírovacích prístrojov, faxov alebo registračných pokladníc, farby a laky, riedidlá pre farby a laky, tlačiarske farby.

9 - Počítače, notebooky, počítačový hardvér, procesory, mikroprocesory, pamäte pre počítače, pamäte pre počítačové tlačiarne, elektrické riadiace obvody, pamäťové, mikroprocesorové alebo grafické karty do počítačov, zvukové karty do počítačov, počítačové dosky, počítačové stroje, základné počítačové dosky, matičné počítačové dosky, rozhrania pre počítače, elektrické zdroje pre počítače, elektrické záložné zdroje, periférne zariadenia k počítačom, kompaktné disky, optické alebo magnetické nosiče údajov, záznamové disky pre počítače, pevné disky (hard disky) pre počítače, pružné disky, mechaniky pružných diskov, CD disky, DVD disky, zariadenia a prístroje na čítanie alebo zapisovanie CD alebo DVD diskov, modemy, monitory, LCD monitory, počítačové myši, podložky pod myš, podpera zápästia

pri práci s počítačom, počítačové klávesnice, optické čítače, skenery, počítačový softvér, nahrané počítačové programy, tlačiarne k počítačom, textové procesory, zariadenia na úpravu a spracovanie textu, sieťové komponenty pre počítače, koaxiálne káble, vreckové kalkulačky, elektrické akumulátory, akumulátory do batérií, elektrické batérie pre počítače a prenosné počítače, integrované obvody, čítače čiarového kódu, diaľkové ovládače, antény, fotografické, elektrostatické alebo termické fotokopírky, registračné

pokladnice, elektronický prekladový slovník, magnetické identifikačné karty, poisťky, elektrické drôty, elektrické káble, elektrické káblové spojky a svorky, elektrické konektory, káble s optickými vláknami, zariadenia na prenos, reprodukciu, spracovanie alebo záznam zvuku, obrazu alebo dát, MP3 prehrávače, premietacie prístroje, projektory, optické zariadenia a prístroje, fotoaparáty, faxové prístroje, telefónne prístroje, snímače teploty, prenosné telefóny, vysielacie zariadenia, vysielacie elektronických signálov, meracie prístroje, zosilňovače, mikrofóny, reproduktory, elektronické publikácie stiahnuté z telekomunikačnej siete, prístroje a nástroje na vedenie, distribúciu, transformáciu, akumuláciu, reguláciu alebo kontrolu elektrického prúdu.

35 - Maloobchodné služby s uvedenými tovarmi, zbieranie a zoraďovanie údajov do počítačových databáz, vedenie kartoték v počítači, odborné obchodné poradenstvo predovšetkým pri predaji počítačov, počítačových komponentov, počítačového softvéru, reklama, reklamné činnosti, on-line reklama na počítačovej komunikačnej sieti, vydávanie a aktualizovanie reklamných alebo náborových materiálov, prieskum trhu, prieskum vzťahov s verejnosťou, sekretárske služby, vyhľadávanie informácií v počítačových súboroch, prenájom kancelárskych strojov, zariadení, kopírovacích strojov, predajných automatov, kopírovanie alebo rozmnožovanie dokumentov, organizovanie výstav na obchodné a reklamné účely, podpora predaja pre tretie osoby, poradenstvo a pomoc pri riadení obchodných aktivít, obchodné alebo podnikateľské informácie, sprostredkovanie uvedených služieb, sprostredkovanie obchodu s tovarom, predovšetkým s uvedeným tovarom.

37 - Montáž, údržba, servis, čistenie a opravy počítačov, počítačových komponentov, počítačových sietí, periférnych zariadení k počítačom, montáž, údržba a opravy kancelárskych strojov a zariadení, informácie o údržbe a opravách, stavebné činnosti, predovšetkým stavebné činnosti súvisiace s inštaláciou počítačových a komunikačných systémov a sietí, vŕtanie a sekanie otvorov a drážok do múrov a podláh, stavebný dozor, kladenie a inštalácia elektrických a optických káblov a vedení, stavebné úpravy budov predovšetkým súvisiace s inštaláciou počítačových a komunikačných systémov a sietí, výstavba serverových miestností, opravy a inštalovanie elektrických spotrebičov, klimatizačných zariadení, inštalácia a opravy poplašných systémov proti vlámaniu, oprava a údržba premietacích zariadení, sprostredkovanie uvedených služieb.

41 - Vzdelávanie, školenia, výcvik, predovšetkým vzdelávanie, školenia a výcvik v oblasti počítačov, počítačového softvéru, vydávanie príručiek, kníh, časopisov, periodík, vydávanie textov s výnimkou reklamných alebo náborových, on-line vydávanie kníh a časopisov v elektronickej forme, informácie o vzdelávaní a možnostiach zábavy, organizovanie a vedenie kongresov, konferencií, seminárov, organizovanie kultúrnych alebo vzdelávacích výstav, sprostredkovanie uvedených služieb.

42 - Počítačové programovanie, poradenstvo v oblasti počítačového hardvéru a softvéru, odborné poradenstvo a diagnostika v oblasti počítačových zostáv, serverov, sieťových systémov, tlačiarň, kopírovacích strojov, výskum a vývoj v oblasti počítačov a počítačových komponentov, návrh počítačových systémov, servis a aktualizovanie počítačových programov, zhotovovanie kópií počítačových programov, inštalácia počítačových programov, prenájom počítačov a počítačového softvéru, prenájom počítačových periférnych zariadení, prevod a konverzia údajov a dokumentov z fyzických médií na elektronické médiá, vytváranie a udržiavanie počítačových stránok pre zákazníkov, hostovanie na počítačových stránkach, grafický a priemyselný dizajn, navrhovanie obalov, sprostredkovanie uvedených služieb.

(540)

**ASBIS**

(731) ASBIS SK, spol. s r. o., Žitná 1, 831 06 Bratislava, SK;

(740) Porubčan Róbert, Ing., Ivanka pri Dunaji, SK;

(210) 2115-2004

(220) 1.7.2004

8 (511) 30

(511) 30 - Cukrárske výrobky (nie na lekárske účely).

(540)



(591) modrá, žltá, červená

(731) THE NATURAL CONFECTIONERY CO. PTY. LTD, 16th Floor, Cadbury Schweppes House, 636 St Kilda Road, 3004 Melbourne, Victoria, AU;

(740) Bušová Eva, JUDr., Bratislava, SK;

(210) 2116-2004

(220) 1.7.2004

8 (511) 30

(511) 30 - Cukrárske výrobky (nie na lekárske účely).

(540)



(731) THE NATURAL CONFECTIONERY CO. PTY. LTD, 16th Floor, Cadbury Schweppes House, 636 St Kilda Road, 3004 Melbourne, Victoria, AU;

(740) Bušová Eva, JUDr., Bratislava, SK;

(210) 2117-2004

(220) 1.7.2004

8 (511) 6, 19, 20, 35

(511) 6 - Kontajnery, nábytkové príslušenstvo, skrinky, rebríky, obkladový materiál; všetko z kovových materiálov.

19 - Podlahové krytiny, parkety, obkladový materiál a dlažba patriace do tejto triedy.

20 - Interiérový a exteriérový nábytok na zariadenie bytov, domov, chát, záhrad, kancelárií, reštaurácií, barov, hotelov, rekreačných zariadení, športových areálov, spoločenských miestností, predajní, podnikateľských priestorov; nekovové nábytkové príslušenstvo; vešiaky, zrkadlá, obrazy a ich rámy; lôžkoviny s výnimkou posteľnej bielizne, matrace, stojany na dáždniky, stolárske výrobky, umelecké diela z dreva, zásteny, tyče a koľajnice na záclony a závesy, drevené alebo plastové rebríky a iné výrobky z dreva, korku, trstiny, prútia, rohoviny, kostí, slonovinevej kosti, veľrybích kostíc, mušlí, panciera korytnačky, jantáru, perleti, sépiolitu a náhradiek týchto materiálov a výrobky z plastov.

35 - Reklamná činnosť; sprostredkovateľská a maloobchodná činnosť s vyššie uvedenými tovarmi, nákup tovarov a služieb pre tretie osoby.

(540)



(731) FAMM, spol. s r. o., Staničná 21, 066 01 Humenné, SK;

(740) Fajnorová Mária, Ing., Bratislava, SK;

(210) 2122-2004

(220) 1.7.2004

8 (511) 35, 41, 42

(511) 35 - Reklamné služby, on-line reklama na počítačovej komunikačnej sieti, rozširovanie reklamných materiálov zákazníkom, televízna reklama, uverejňovanie reklamných textov, vydávanie a aktualizovanie reklamných materiálov.

41 - On-line vydávanie kníh a časopisov v elektronickej forme, výroba televíznych programov.

42 - Grafický dizajn, televízna grafika.

(540)



(591) červená, čierna

(731) Hlavács Peter, Ladožská 8, 040 12 Košice, SK;

(740) Regina Ivan, Ing., Košice, SK;

(210) 2123-2004

(220) 1.7.2004

8 (511) 29

(511) 29 - Mlieko, sušené práškové mlieko, zahustené, ochutené a šľahané mlieko; mliečne produkty, najmä: mliečne dezerty, jogurty, jogurtové nápoje, peny, krémy, dezertné krémy, čerstvá smotana, maslo, syrové nátierky, syry, vyzrievacie syry, vyzrievacie syry s plesňou, čerstvé nevyzreté

syry a syry v slanom náleve, tvaroh, čerstvé syry predávané buď v tekutej, alebo pastovitej forme, neochutené alebo ochutené nápoje vyrobené prevažne z mlieka alebo mliečnych produktov, mliečne nápoje vyrobené hlavne z mlieka, mliečne nápoje obsahujúce ovocie, fermentované neochutené alebo ochutené mliečne produkty; všetky tieto produkty obsahujúce ovocie.

(540)



(591) modrá, biela, bledomodrá

(731) COMPAGNIE GERVAIS DANONE, Sociétés Anonyme, 126-130, rue Jules Guesde, 92300 Levallois-Perret, FR;

(740) Fajnorová Mária, Ing., Bratislava, SK;

(210) 2124-2004

(220) 1.7.2004

8 (511) 29, 35

(511) 29 - Bravčová masť, slanina.

35 - Odborné obchodné poradenstvo, sprostredkovanie obchodu s uvedeným tovarom.

(540) BABIČKINA DOMÁCA MASŤ

(731) Peter Fabuš - FABUŠ, Borčice 37, 018 53 Borčice, SK;

(740) Mrenica Jaroslav, Ing., Púchov, SK;

(210) 2127-2004

(220) 1.7.2004

8 (511) 9, 42, 45

(511) 9 - Elektronické a mechanické zabezpečovacie systémy a zariadenia slúžiace na ochranu majetku a osoby pred neoprávnenými zásahmi vrátane zabezpečovacích systémov a zariadení umožňujúcich sledovanie pohybu a prejavu osoby v objekte a v jeho okolí; dochádzkové a prístupové elektronické a mechanické systémy a zariadenia.

42 - Návrh počítačových systémov, navrhovanie počítačových databáz, odborné poradenstvo v elektronike, servis počítačových programov, vývoj, projektovanie, servis a revízie systémov a zariadení uvedených v triede 9.

45 - Poradenstvo v oblasti bezpečnosti, sledovanie alarmov proti krádeži.

(540)



(591) červená, čierna, zelená

(731) VARIANT ALFA, spol. s r. o., Topásová 54, 040 11 Košice, SK;

(740) Regina Ivan, Ing., Košice, SK;

(210) 2131-2004

(220) 2.7.2004

8 (511) 5, 16, 35, 38, 41, 42, 44

(511) 5 - Dietetické potraviny upravené na lekárske účely, liečivá na ľudskú spotrebu, liečivá na zverolekárske účely, tekuté lieky, lieky vo forme nápojov.

16 - Časopisy (periodiká), tlačoviny.

35 - Poradenstvo v obchodnej činnosti, obchodný alebo podnikateľský prieskum, obchodný manažment a podnikové poradenstvo, personálne poradenstvo, prieskum trhu, prieskum verejnej mienky, rozhlasová reklama, rozširovanie reklamných materiálov zákazníkom (letáky, prospekty, tlačivá, vzorky), vzťahy s verejnosťou (prieskum vzťahov medzi podnikmi, inštitúciami a spoločenským prostredím).

38 - Počítačová komunikácia, rozhlasové vysielanie, telegrafická komunikácia.

41 - Akadémie (vzdelávanie), korešpondenčné kurzy, organizovanie a vedenie kongresov, organizovanie a vedenie seminárov, organizovanie a vedenie sympózií, organizovanie kultúrnych alebo vzdelávacích výstav, organizovanie živých vystúpení, pomoc pri výbere povolania (poradenstvo v oblasti vzdelávania), prenájom rozhlasových a televíznych prijímačov, rozhlasová zábava, výroba rozhlasových a televíznych programov, organizovanie vedomostných a zábavných súťaží, organizovanie a plánovanie večierkov, poradenstvo pri voľbe povolania (poradenstvo v oblasti vzdelávania), vyučovanie, vzdelávanie.

42 - Poradenstvo v oblasti počítačového hardvéru, prevod a konverzia údajov a dokumentov fyzických médií na elektronické médiá, prieskum v oblasti využitia počítačov, technický prieskum, hostovanie na počítačových stránkach (webových stránkach), vytváranie a udržiavanie počítačových stránok (webových stránok) pre zákazníkov.

44 - Farmaceutické poradenstvo.

#### (540) ETV MEDICUS

(731) Heldová Andrea, Mgr., Doľany 152, 900 88 Doľany, SK;

(210) 2132-2004

(220) 2.7.2004

8 (511) 5, 16, 35, 38, 41, 42, 44

(511) 5 - Dietetické potraviny upravené na lekárske účely, liečivá na ľudskú spotrebu, liečivá na zverolekárske účely, tekuté lieky, lieky vo forme nápojov.

16 - Časopisy (periodiká), tlačoviny.

35 - Poradenstvo v obchodnej činnosti, obchodný alebo podnikateľský prieskum, obchodný manažment a podnikové poradenstvo, personálne poradenstvo, prieskum trhu, prieskum verejnej mienky, rozhlasová reklama, rozširovanie reklamných materiálov zákazníkom (letáky, prospekty, tlačivá, vzorky), vzťahy s verejnosťou (prieskum vzťahov medzi podnikmi, inštitúciami a spoločenským prostredím).

38 - Počítačová komunikácia, rozhlasové vysielanie, telegrafická komunikácia.

41 - Akadémie (vzdelávanie), korešpondenčné kurzy, organizovanie a vedenie kongresov, organizovanie a vedenie seminárov, organizovanie a vedenie sympózií, organizovanie kultúrnych alebo vzdelávacích výstav, organizovanie živých vystúpení, pomoc pri výbere povolania (poradenstvo v oblasti vzdelávania), prenájom rozhlasových a televíznych prijímačov, rozhlasová zába-

va, výroba rozhlasových a televíznych programov, organizovanie vedomostných a zábavných súťaží, organizovanie a plánovanie večierkov, poradenstvo pri voľbe povolania (poradenstvo v oblasti vzdelávania), vyučovanie, vzdelávanie.

42 - Poradenstvo v oblasti počítačového hardvéru, prevod a konverzia údajov a dokumentov fyzických médií na elektronické médiá, prieskum v oblasti využitia počítačov, technický prieskum, hostovanie na počítačových stránkach (webových stránkach), vytváranie a udržiavanie počítačových stránok (webových stránok) pre zákazníkov.

44 - Farmaceutické poradenstvo.

(540)



(591) modrá, žltá, biela

(731) Heldová Andrea, Mgr., Doľany 152, 900 88 Doľany, SK;

(210) 2252-2004

(220) 14.7.2004

8 (511) 5, 35, 36, 39, 44

(511) 5 - Farmaceutické prípravky, liečivá na ľudskú spotrebu.

35 - Poradenstvo v obchodnej činnosti, odborné obchodné poradenstvo, obchodná činnosť (pomoc pri riadení), sprostredkovanie obchodu s tovarmi, reklamná a propagačná činnosť.

36 - Služby v oblasti finančnictva (faktoring a forfaiting), prenájom nehnuteľností.

39 - Distribúcia liekov a zdravotníckych pomôcok.

44 - Farmaceutické poradenstvo.

(540)



(591) čierna, svetločervená

(731) Cityfarma Slovakia, a. s., Kapitulská 16, 811 01 Bratislava, SK;

(740) Suchoňová Katarína, JUDr., Banská Bystrica, SK;

(210) 2253-2004

(220) 14.7.2004

8 (511) 31

(511) 31 - Krmivá pre psov.

(540) TEO

(731) Tekro, spol. s r. o., Pri železnici 1782, 941 31 Dvory n. Žitavou, SK;

(210) 2260-2004

(220) 15.7.2004

8 (511) 29, 30

(511) 29 - Zemiakové lupienky; zemiakové tyčinky; extrudované zemiakové výrobky; zemiakové lupienky a zemiakové tyčinky obsahujúce slaninu.  
30 - Tyčinky; korenené pečivo; kreker; extrudované a granulované pečivo; cereálne výrobky tyčinky, kreker, extrudované a granulované pečivo obsahujúce slaninu.

(540)



(591) červená, modrá, biela, žltá, fialová, bordová

(731) Intersnack Slovensko, a. s., Nozdrkovce 1798, 911 04 Trenčín, SK;

(740) Holoubková Mária, Ing., Bratislava, SK;

(210) 2261-2004

(220) 15.7.2004

8 (511) 29, 30

(511) 29 - Zemiakové lupienky; zemiakové tyčinky; extrudované zemiakové výrobky obsahujúce arašidy; extrudované zemiakové výrobky obsahujúce oriešky; zemiakové lupienky a zemiakové tyčinky obsahujúce cibuľu.  
30 - Tyčinky; korenené pečivo; kreker; extrudované a granulované pečivo; cereálne výrobky tyčinky, kreker, extrudované a granulované pečivo obsahujúce slaninu.

(540)



(591) červená, modrá, biela, žltá, tehlová

(731) Intersnack Slovensko, a. s., Nozdrkovce 1798, 911 04 Trenčín, SK;

(740) Holoubková Mária, Ing., Bratislava, SK;

(210) 2262-2004

(220) 15.7.2004

8 (511) 29, 30

(511) 29 - Zemiakové lupienky; zemiakové tyčinky; extrudované zemiakové výrobky obsahujúce arašidy; extrudované zemiakové výrobky obsahujúce oriešky; zemiakové lupienky a zemiakové tyčinky obsahujúce soľ.

30 - Tyčinky; korenené pečivo; kreker; extrudované a granulované pečivo; cereálne výrobky tyčinky, kreker, extrudované a granulované pečivo obsahujúce soľ.

(540)



(591) červená, modrá, biela, žltá, zelená

(731) Intersnack Slovensko, a. s., Nozdrkovce 1798, 911 04 Trenčín, SK;

(740) Holoubková Mária, Ing., Bratislava, SK;

(210) 2271-2004

(220) 15.7.2004

8 (511) 16, 35, 40, 41

(511) 16 - Baliaci papier, blahoprajné pohľadnice, brožované knihy, brožúry, brožúrky, bublinové obaly z plastických materiálov (na balenie), časopisy, etikety s výnimkou textilných, fotografie, galvanotypy (polygrafia), grafické zobrazenie, grafiky, chromolitografy (polygrafia), kalendáre, kartón, lepenka, kávové filtre, papierové, knihy, lepenkové alebo papierové škatule, lepenkové alebo papierové obaly na fľaše, lepenkové platne (papiernický tovar), lepiace pásky na kancelárske účely a použitie v domácnosti, leporéla, mapy, obálky (papiernický tovar), obaly (papiernický tovar), obrazy, papiernický tovar, periodické a neperiodické publikácie, plagáty, polygrafické písmo, predmety z kartónu, prospekty, pútače z papiera alebo lepenky, reklamné tabule z papiera, kartónu alebo lepenky, reprodukcie grafické, tlačené reklamné materiály, umelohmotné fólie na balenie, vrecia z papiera alebo plastických materiálov.

35 - Marketingové štúdie, obchodný alebo podnikateľský prieskum, organizovanie audiovizuálnych predstavení na komerčné a reklamné účely, organizovanie výstav na komerčné alebo reklamné účely, pomoc pri riadení obchodnej činnosti, poradenstvo v obchodnej činnosti, poskytovanie obchodných alebo podnikateľských informácií, predvádzanie (služby modeliek) na reklamné účely a podporu predaja, prenájom reklamných materiálov, reklamná činnosť, reklamné agentúry, reprografia dokumentov, rozširovanie reklamných oznamov, rozširovanie reklamných materiálov zákazníkom (letáky, prospekty, tlačivá, vzorky), spracovanie textov, sprostredkovanie

obchodu s tovarom, sprostredkovanie uvedených služieb, televízna reklama, vydávanie a aktualizovanie reklamných materiálov a zvukooobrazových záznamov a periodických a neperiodických publikácií, vydávanie a rozširovanie reklamných textov, vydávanie reklamných alebo náborových textov, zásielkové reklamné služby, zbieranie



údajov do počítačových databáz, zoradovanie údajov v počítačových databázach.

40 - Digitálna tlač, fototlač, litografická tlač, ofsetové tlačenie, ofsetová tlač, potlač reklamných predmetov, potlač textílií, sériografia, sieťotlač, tlač, tlačenie, tlačenie vzorov, zinkografia, výroba štočkov.

41 - Činnosť umeleckej a športovej agentúry, činnosť v oblasti zábavy, kultúry a športu, organizovanie športových podujatí a súťaží na účely kultúrne a zábavné, požíčovanie nahraných nosičov zvukových a zvukoobrazových záznamov, prenájom hudobných nástrojov a hudobnej aparatury, sprostredkovanie uvedených služieb, usporadúvanie divadelných, filmových, koncertných a iných hudobných a tanečných produkcií na účely kultúrne a zábavné, vydávanie kníh, vydávanie periodických a neperiodických publikácií s výnimkou reklamných, vydávanie textov s výnimkou reklamných alebo náborových.

**(540) MASHA**

(731) MASHA & Co, s. r. o., Cukrová 14, 811 08 Bratislava, SK;

(740) Belička Ivan, Ing., Banská Bystrica, SK;

**(210) 2278-2004**

(220) 16.7.2004

**8 (511) 12, 16, 35, 37**

(511) 12 - Autá, automobilové pneumatiky, automobilové podvozky, automobilové reťaze, automobilové strechy, automobily, autopoháň, autosedačlá, batožinové kufre pre motocykle, batožinové nosiče na vozidlá, bezpečnostné sedačky pre deti do automobilov, brzdové čeluste pre vozidlá, brzdové diely pre vozidlá, brzdové lamely pre vozidlá, brzdové obloženia pre vozidlá, brzdové obloženie pre dopravné prostriedky, brzdy pre vozidlá, čalúnenie automobilov, čapy na pneumatiky, čelné sklá, dopravné prostriedky na pohyb po zemi, vode, vzduchu a koľajniciach, duše na kolesá automobilov, dvere na dopravné prostriedky, hnacie motory do pozemných vozidiel, hydraulické obvody pre vozidlá, kamióny, nákladné vozidlá, karosérie dopravných prostriedkov, klaksóny automobilov, kolesá automobilov, kolesá vozidiel, motocykle, motory pre motocykle, motory do pozemných vozidiel, náboje kolies automobilov, nafukovacie vankúše (ochranné prostriedky pre vodičov pri nehodách), nákladné autá, nárazníky automobilov, nosiče na lyže pre autá, okenné tabule pre okná automobilov, opierky na sedadlá automobilov, plášte na pneumatiky, pneumatiky, podvozky automobilov, prevodové hriadele pre pozemné vozidlá, prevodovky pre pozemné vozidlá, snehové reťaze, spätné zrkadlá, športové autá, tienidlá proti slnku do automobilov, tlmiace pružiny na vozidlá, tlmiče automobilov, torzné tyče pre vozidlá, uzávery palivových nádrží vozidiel, zabezpečovacie poplašné zariadenia proti odcudzeniu vozidiel, zariadenia do automobilov proti oslneniu, výfuky pre motocykle a automobily, výfuky pre pozemné vozidlá.

16 - Baliaci papier, blahoprajné pohľadnice, brožované knihy, brožúry, brožúrky, časopisy, etikety s výnimkou textilných, fotografie, grafické zobrazenie, grafiky, kalendáre, kartón, lepenka,

lepenkové alebo papierové škatule, mapy, periodické a neperiodické publikácie, plagáty, predmety z kartónu, prospekty, pútače z papiera alebo lepenky, reklamné tabule z papiera, kartónu alebo lepenky, tlačené reklamné materiály, umelohmotné fólie na balenie.

35 - Maloobchodná činnosť s automobilmi, nákladnými autami a náhradnými dielmi k automobilom a autopríslušenstvom, výfukmi, marketingové štúdie, obchodný alebo podnikateľský prieskum, organizovanie audiovizuálnych predstavení na komerčné a reklamné účely, organizovanie výstav na komerčné alebo reklamné účely, pomoc pri riadení obchodnej činnosti, poradenstvo v obchodnej činnosti, poskytovanie obchodných alebo podnikateľských informácií, predvádzanie (služby modeliek) na reklamné účely a podporu predaja, prenájom reklamných materiálov, reklama, reklamné agentúry, rozširovanie reklamných oznamov, rozširovanie reklamných materiálov zákazníkom (letáky, prospekty, tlačivá, vzorky), sprostredkovanie obchodu s tovarom, sprostredkovanie uvedených služieb, televízna reklama, vydávanie a aktualizovanie reklamných materiálov a zvukoobrazových záznamov a periodických a neperiodických publikácií, vydávanie a rozširovanie reklamných textov, vydávanie reklamných alebo náborových textov, zasielkové reklamné služby, zbieranie údajov do počítačových databáz, zoradovanie údajov v počítačových databázach.

37 - Autoopravovne, autoservisy, čalúnnické opravy, čistenie automobilov, informácie o opravách, inštalácia a opravy poplašných systémov proti vlámaniu, klampiarstvo a inštalatérsvo, lakovanie, glazovanie, leštenie vozidiel, mazanie vozidiel, montáž a opravy výfukov, montáž a opravy vykurovacích zariadení v automobiloch, montáž, údržba a opravy strojov, odrušovanie elektrických prístrojov a zariadení, oprava opotrebovaných alebo poškodených motorov, oprava opotrebovaných alebo poškodených strojov, oprava pneumatík vulkanizáciou, opravy púmp a čerpadiel, pieskovanie, prenájom vozidiel na zametanie, protektorovanie pneumatík, protihrdzová úprava, protikorozívne nátery na ošetrovanie vozidiel a motocyklov, údržba a opravy motorových vozidiel, údržba automobilov, umývanie automobilov, umývanie dopravných prostriedkov, vulkanizácia pneumatík (oprava).

**(540) BIG GUN**

(731) Miko Peter, Rožňavská 13, 041 01 Košice, SK;

(740) Belička Ivan, Ing., Banská Bystrica, SK;

**(210) 2279-2004**

(220) 16.7.2004

**8 (511) 29, 30, 32, 35, 43**

(511) 29 - Algináty ako potrava; anšovičky (sardely); arašidové maslo; spracované arašidy; bielkoviny ako potrava; vaječný bielok; bravčová masť; bravčové mäso; brusnicový kompót; bujóny, vý-

vary; bujóny, prípravky na vývary; výťažky z chaluhy ako potrava; chryzálidy (kukly motýľa) priadky morušovej; konzervovaná cibuľa; datle; divina; ovocná dreň; držky; džemy; konzervovaná fazuľa; garnáty (morské raky), neživé; haringy; konzervované hlúzovky; holotúry (morské živočíchy) (nežijúce); homáre (nie živé); konzervovaný hrach; zemiakové hranolčeky; hrozienka sušené; hummus (pasta z cícera); huspenina; hydina, nie živá; jablkový kompót; jedlá želatína; jedlé oleje; jedlé tuky; jogurt; kakaové maslo; kandizované ovocie; kaviár; kazeín ako potrava; kefir; klobásy, salámy, párky; kokosové maslo; kokosový olej; kokosový tuk; kokos, sušený; jablkový kompót; bujónové koncentráty; koncentrované vývary; konzervy s ovocím; konzervy s rybami; konzervy so zeleninou; kôrovce (s výnimkou živých); kostný olej, konzumný; krevety, nie živé; krokety; krvavá jaternica, krvavnica; krvavé jaternice; krvná tlačienka; kukuričný olej; kumys (mliečny nápoj); kyslá kapusta; langusty; langusty s výnimkou živých; loj (jedlý); losos; zemiakové lupienky; mäkkýše (neživé); spracované mandle; margarín; marmeláda; maslo; arašidové maslo; kakaové maslo; kokosové maslo; mäso; konzervované mäso; mäsové konzervy; mäsové výťažky; mliečne nápoje (s vysokým obsahom mlieka); mliečne výrobky; mlieko; mrazené ovocie; mušle jedlé (nie živé); mušle (nie živé); nakladaná zelenina; nakladané uhorky; nasolené potraviny; olivový olej (jedlý); olivy, konzervované; oriešky, spracované; ovocie naložené v alkohole; kandizované ovocie; konzervované ovocie; zavárané presladené ovocie; zavárané sladené ovocie; ovocie (kompóty); ovocná dreň; ovocné rösoly; ovocné šaláty; ovocné šupky; palmové orechy (jedlý olej z-); jedlý palmový olej; paradajková šťava na varenie; paradajkový pretlak; pečevňová paštéta; pečienka; pektín na ľudskú spotrebu; peľ ako potrava; plátky sušeného ovocia; rybie plátky; polievky; prípravky na výrobu polievky; potraviny z rýb; solené potraviny; presladené ovocie (naložené v cukre); proteín na ľudskú spotrebu; raky (s výnimkou živých); jedlý repkový olej; rybia múčka ako požívatina; rybie plátky (filé); ryby v slanom náleve; konzervované ryby; potravinárske výrobky z ryby; ryby s výnimkou živých; saláma v cestičku; ovocné šaláty; zeleninové šaláty; šampiňóny konzervované; sardinky; sezamový olej; šišky zemiakové; šľahačka; slanina; slimačie vajcia (na konzumáciu); slnečnicový olej (jedlý); smotana; sójové bôby, konzervované ako potrava; šošovica, konzervovaná; špik ako potrava; špik z kostí zvierat na jedenie; srvátka; zeleninové šťavy na varenie; šunka; ovocné šupky; sušené vajcia; syridlo; syry; tahini (pasta zo sezamových jadier); tofu; kokosový tuk; tukové nátierky na chlieb; tukové substancie na výrobu

jedlých tukov; tuniaky; údeniny; ustrice s výnimkou živých; vajcia; zemiakové vločky; voliéry; vývar (bujón); vývary; koncentrované vývary; konzervované záhradné bylinky; zahustené, koncentrované vývary; zázvorový džem; želatína; jedlá želatína; zelenina v štipľavom náleve; konzervovaná zelenina; sušená zelenina; varená ze-

lenina; zeleninové polievky; prípravky na zeleninové polievky; zeleninové šaláty; zeleninové šťavy na varenie; zemiakové lupienky; zemiakové vločky; žltok.

30 - Aníz (semená); arašidové cukrovinky; aromatické prípravky do potravín; badián; čaj; ľadový čaj; nápoje na báze čaju; cestá; cestá na koláče; cestoviny; chaluhy, vodné riasy; chlieb; chutneys (koreniny); chuťové prísady; cigória (endivia) ako kávová náhradka; čokoláda; čokoládové nápoje; cukor; cukríky; cukrovinky; cukrovinky na zdobenie vianočných stromčekov; droždie; droždie do cesta; extrakty nie na lekárske účely; fondán; glukóza na ľudskú spotrebu; halva; horčica; horčicová múčka; lúpaný jačmeň; mletý jačmeň; múka z jačmeňa; jarná rolka; jemné pečivo; jogurty mrazené (mrazené potraviny); kakao; kakaové nápoje; kandis ako potrava; kapary; karamelky; karamelky (cukríky); karí (korení); káva; káva, nepražená; káva, nepražená; kávové náhradky na báze rastlín; kávové nápoje; kávové príchuti; kávovinové náhradky; kečup; keksy; klinčeky (korení); koláče s plnkou; konzervačná soľ; korení; koreniny; krekerky (slané pečivo); anglický krém; krupica; krúpy na ľudskú spotrebu; kuchynská soľ; mletá kukurica; pražená kukurica; kukuričná múka; kukuričné vločky; kurkuma ako potrava; kuskus; ľad na osvieženie; ľad (prírodný alebo umelý); ľadový čaj; lepok; lístkové cesto; lupienky, vločky (obilninové); makaróny; maltóza; mandľová pasta; mandľové cukrovinky; mandľové pusinky; marcipán; marináda (chuťové prísady); mandľová masa; maslové, tukové cesto; mäso (látky na zjemnenie-) pre domácnosť; mäsové šťavy; materská kašička na ľudskú spotrebu (nie na lekárske); med; melasa; melasový sirup; mentol pre cukrárstvo; mentolové cukríky; mliečne čokoládové nápoje; mliečne kakaové nápoje; mliečne kávové nápoje; morská voda (na varenie); múčne potraviny; múka z fazule; potravinárska múka; výrobky z múky; müsli; kávovinové náhradky; nápoje na báze čajov; čokoládové nápoje; kakaové nápoje; kávové nápoje; prísady do nápojov, iné ako esencie; nekysnutý chlieb; niťovky; nové korení; prípravky z obilnín; oblátky; ocot; paradajková omáčka; sójová omáčka; omáčky do šalátov; muškátové orechy; ovocné želé (cukrovinky); lúpaný ovos; mletý ovos; mliečna ovsená kaša; ovsená múka; ovsená potrava; ovsené vločky; jedlé ozdoby na torty; palacinky; korenina paprika; paradajková omáčka; pastilky (cukríky); pečivo (rožky); pekárenské droždie, kvasnice; perníky, medovníky; pirohy (cestoviny); pirôžky s mäsom; pivný ocot; pizza; potravinárska múka; príchuti do potravín s výnimkou esencií a éterických olejov; škrobovité potraviny; pralinky; prášky na výrobu zmrzliny; prášok do pečiva; príchuti do koláčov a zákuskov s výnimkou éterických; príchuti do nápojov s výnimkou éterických olejov; príchuti do potravín (s výnimkou

esencií a éterických olejov); príchuti do zákuskov a koláčov s výnimkou éterických olejov; príchuti (arómy); príchuti s výnimkou éterických olejov; príchuti s výnimkou éterických olejov, do nápojov; prísady do zmrzlín (spojivá); propolis na ľudskú spotrebu; vyrážková pšeničná múka; pudíng; pukance; pukance kukuričné; quiches (pe-

čivo); rastlinné prípravky ako kávové náhradky; ravioly; rezance; ryža; ryžový koláč; korenie šaf-ran; ságo; šalátové dresingy; omáčky do šalátov; sendviče; šerbety (zmrzlina); škoric (korenina); škrob ako potrava; škrobové výrobky ako potrava; slad na ľudskú spotrebu; prírodné sladidlá; sladké drievka (cukrovinky); sladké drievko; sladový výťažok ako potraviny; prípravky na stuženie šľahačky; sláze; sójová múka; sójová omáčka; soľ na konzervovanie potravín; soľ s prídavkom mletých semien zeleru; kuchynská soľ; špagety; spojivá pre údeniny; mäsové šťavy; chuťové prí-sady do štiav; strúhanka; sucháre; suši; sušienky; sušienky, sucháre, keksy, biskvity; tabbouleh (li-banonský šalát); tacos; tapioka; tapioková múka ako potrava; tortillas; torty; vanilín (vanilková náhradka); vanilka (príchut'); včelí kašička na ľudskú spotrebu (nie na lekárske); cukrovinky na zdobenie vianočných stromčekov; kukuričné vločky; ovsené vločky; morská voda, na varenie; výrobky z kakaa; zahusťovacie prípravky na ku-chynské použitie; jedlé ozdoby na zákusky; zá-kusky, koláče; príchuti do zákuskov, koláčov s výnimkou esencií; šalátové zálievky; zázvor; zemiaková múčka na ľudskú spotrebu; sladké žemle; zmrzlina; prísady do zmrzlina, ako spoji-vo; spojivá, ako prísady do zmrzlín; zmrzlinové poháre; žuvačky, nie na lekárske použitie; zvitky.

32 - Aperitív nealkoholický; arašidové mlieko (nápoje nealkoholické); arašidové mlieko (nápoje nealkoholické); výťažky z chmeľu na výrobu pi-va; citrónády; jablkový džús (nealkoholický); hroznový mušt (nekvasený); koktail nealkoholický; prípravky na výrobu likérov; lítna voda; prí-pravky na výrobu minerálnych vôd; minerálne vody (nápoje); mandľové mlieko (nápoj); man-dľové mlieko ako nápoj; mušty; nápoje izotonic-ké; nealkoholické nápoje; prípravky na výrobu nápojov; srvátkové nápoje; nealkoholické nápoje; nápoje z nealkoholických štiav; nealkoholické výťažky z ovocia; orgeada (nealkoholický ná-poj); ovocná šťava; ovocné šťavy; nealkoholické nápoje z ovocných štiav; nealkoholické ovocné výťažky; paradajková šťava (nápoj); pivná mla-dinka; pivo; prášky na prípravu šumivých nápo-jov; príchuti na výrobu nápojov; sarsaparilový nápoj; selterská voda, minerálka; šerbety (nápo-je); šerbety (sladené ovocné nápoje); sirupy na výrobu malinoviek; sirupy na výrobu nápojov; sladina; sladové pivo; sóda; srvátkové nápoje; ovocné šťavy; stolové vody; pastilky na výrobu šumivých nápojov; prášky na výrobu šumivých nápojov; sýtená voda; prípravky na výrobu sýte-nej vody; tablety na prípravu šumivých nápojov; sódová voda; lítna voda; stolové vody; vody (ná-poje); zázvorové pivo; zeleninové šťavy.

35 - Administratívna správa hotelov; reklamné agentúry; analýzy nákladov; aranžovanie výkla-dov; príprava a vyhotovenie daňových priznaní; dražby; odhady lesného dreva; hospodárske, eko-nomické predpovede; spravovanie hotelov; vy-

hľadávanie informácií v počítačových súboroch (pre zákazníkov); obchodné alebo podnikateľské informácie; komerčné informačné kancelárie; kancelárie zaoberajúce sa dovozom a vývozom; prenájom kancelárskych strojov a zariadení; kla-sifikovanie alebo zatriedovanie vlny; pomoc pri riadení komerčných a priemyselných podnikov;

komerčné informačné kancelárie; kopírovanie; kopírovanie alebo rozmnožovanie dokumentov, dokladov atď.; lepenie plagátov; marketingové štúdie; príprava mzdy a výplatných listín; nábor zamestnancov; analýzy nákupných cien, analýzy veľkoobchodných cien; pomoc pri riadení obchodnej činnosti; poradenstvo v obchodnej činnosti; obchodné alebo podnikateľské informá-cie; poskytovanie obchodných alebo podnikateľ-ských informácií; obchodné alebo podnikateľské poradenstvo; obchodný alebo podnikateľský prieskum; obchodný manažment a podnikové po-radenstvo; obchodný manažment v oblasti ume-nia; oceňovanie alebo odhady lesného dreva (ne-zoťatého); oceňovanie obchodných podnikov; oceňovanie vlny; odhady alebo oceňovanie dreva v lese (nezoťatého); odkazovacie telefónne služ-by (pre neprítomných predplateľov); organizo-vanie komerčných alebo reklamných výstav a veľtrhov; organizovanie výstav na obchodné a reklamné účely; organizovanie výstav na ko-merčné alebo reklamné účely; personálne pora-denstvo; písanie na stroji; určovanie polohy pre-pravných vozňov pomocou počítačov; zbieranie údajov do počítačových databáz; zoraďovanie údajov v počítačových databázach; oceňovanie a odhady v oblasti podnikania; služby poskyto-vané v súvislosti so sťahovaním podnikov; pod-pora predaja (pre tretie osoby); pomoc pri riadení obchodnej činnosti; poradenstvo pri vedení pod-nikov; poradenstvo v obchodnej činnosti; odbor-né obchodné poradenstvo; posudzovanie efektív-nosti prevádzky a racionalizácie práce; prenájom predajných automatov; zabezpečovanie predplá-cania novín a časopisov; zaoštarovanie pred-platného pre tretie osoby; hospodárske alebo eko-nomické predpovede; predvádzanie tovaru; pred-vádzanie (služby modeliek) na reklamné účely a podporu predaja; služby týkajúce sa premies-tňovania prevádzok a podnikov; prenájom kance-lárskych strojov a zariadenia; prenájom kopíro-vacích strojov; prenájom predajných automatov; prenájom reklamného času vo všetkých komu-nikačných médiách; prenájom reklamných materiá-lov; prenájom reklamných priestorov; prepisova-nie; prieskum trhu; prieskum verejnej mienky; obchodný prieskum; príprava inzertných stĺpcov; reklama; on-line reklama na počítačovej komu-nikačnej sieti; reklamné agentúry; rozširovanie reklamných materiálov zákazníkom (letáky, pro-spekty, tlačivá, vzorky); vydávanie a aktu-alizovanie reklamných materiálov; rozširovanie reklamných oznamov; prenájom reklamných plôch; zásielkové reklamné služby; uverejňova-nie reklamných textov; reprografia dokumentov; revízia účtov; riadenie obchodných alebo prie-myselných podnikov; poradenské služby v oblasti obchodného riadenia; rozhlasová reklama; rozši-rovanie reklamných alebo inzertných oznamov; rozširovanie reklamných materiálov zákazníkom (letáky, prospekty, tlačivá, vzorky); rozširovanie

vzoriek; sekretárske služby; spracovanie textov; sprostredkovateľne práce; štatistické informácie; stenografia; televízna reklama; televízne rekla-my; psychologické testovanie za účelom výberu; spracovanie textov; účtovníctvo; zostavovanie výpisov z účtov; obchodný manažment v oblasti umenia; určovanie polohy nákladných vozňov

počítačom; určovanie polohy nákladných vozňov pomocou počítača; vedenie kartoték v počítači; vedenie účtovných kníh; výber osôb pomocou psychologických testov; vydávanie a aktualizovanie reklamných materiálov; vydávanie reklamných alebo náborových textov; vyhľadávanie informácií v počítačových súboroch (pre zákazníkov); vylepovanie plagátov; robenie výpisov z účtu; distribúcia vzoriek; vzťahy s verejnosťou (prieskum vzťahov medzi podnikmi, inštitúciami a spoločenským prostredím); zabezpečovanie novinového predplatného (pre predplatiteľov); zasielanie reklamných materiálov zákazníkom; zásobovacie služby pre tretie osoby (nákup tovarov a služieb pre iné podniky); zbieranie údajov do počítačových databáz; služby zaoberajúce sa zhromažďovaním výstrižkov z časopisov; zoraďovanie údajov v počítačových databázach;

43 - Bary (služby -); bufety (rýchle občerstvenie); detské jasle; domovy dôchodcov; hotelierske služby; jedálne a závodné jedálne; závodné jedálne; kaviarne; prevádzkovanie kempov; motelové služby; penzióny; poskytovanie prechodného ubytovania; poskytovanie ubytovania pre zvieratá; prázdninové tábory (ubytovacie služby -); prenájom prednáškových sál; prenájom prenosných stavieb; prenájom stoličiek, stolov, obrusov a sklenených výrobkov; prenájom turistických stanov; prevádzkovanie hotelového ubytovania; prevádzkovanie kempov; príprava a dodávka jedál na objednávku do domu; samoobslužné reštaurácie; reštaurácie (jedálne); rezervácia hotelov; rezervácia penziónov; rezervácia prechodného ubytovania; rezervovanie prechodného ubytovania; samoobslužné reštaurácie; turistické ubytovne; ubytovacie kancelárie (hotely, penzióny), prenájom prechodného ubytovania.

(540)



(731) CREATEC - SAMUEL KOŘÍNEK, Obrancov mieru 17, 962 04 Detva, SK;

(210) 2281-2004

(220) 16.7.2004

8 (511) 5, 32

(511) 5 - Cukrovinky s liečivými prísadami, kapsuly na farmaceutické účely, kapsuly pre lieky, nápoje dietetické upravené na lekárske účely, nápoje liečivé, obľákové kapsuly na farmaceutické účely.  
32 - Prípravky na výrobu nealkoholických nápojov, nealkoholické nápoje, nápoje z nealkoholickej ovocnej šťavy, prášky na výrobu šumivých nápojov, šumivá voda, pastilky a tablety na výrobu šumivých nápojov zaradených v tejto triede.

(540)



(731) Ed. Haas SK, s. r. o., Staničná 20, 908 51 Holíč, SK;

(210) 2285-2004

(220) 19.7.2004

8 (511) 43

(510) 43 - Prevádzkovanie hotelového ubytovania, reštaurácie (jedálne), služby barov, hotelierske služby, bufety (rýchle občerstvenie).

(540)



(591) tmavá zelená

(731) Ovečková Iveta, Bradlianska 9, 811 03 Bratislava, SK;

(210) 2286-2004

(220) 19.7.2004

8 (511) 24, 25

(511) 24 - Textilie a textilné výrobky, ktoré nie sú zahrnuté v iných triedach.

25 - Odevy a pokrývky hlavy; tričká, nohavice, bundy, športové oblečenie vesty, plášte, vetrovky.

(540)



(591) čierna, oranžová

(731) EXIsport, s. r. o., Pri prachárni 18/A, 040 01 Košice, SK;

(210) 2287-2004

(220) 19.7.2004

8 (511) 16, 35

(511) 16 - Papier, lepenka a výrobky z týchto materiálov, ktoré nie sú zaradené do iných tried.

35 - Propagačná činnosť, reklama, pomoc pri riadení obchodnej činnosti.

(540) Grafilit

(731) Grafilit, s. r. o., Revúcká 1244/4, 784 01 Litovel, CZ;

(740) Belička Ivan, Ing., Banská Bystrica, SK;

(210) 2288-2004

(220) 19.7.2004

8 (511) 16, 35

(511) 16 - Papier, lepenka a výrobky z týchto materiálov, ktoré nie sú zaradené do iných tried.

35 - Propagačná činnosť, reklama, pomoc pri riadení obchodnej činnosti.

(540) Grafilit - Studio grafických papírů

(731) Grafilit, s. r. o., Revúcká 1244/4, 784 01 Litovel, CZ;

(740) Belička Ivan, Ing., Banská Bystrica, SK;

(210) 2289-2004

(220) 19.7.2004

8 (511) 9, 16, 19, 21, 35

(511) 9 - Batérie elektrické.

16 - Školské potreby; kancelárske potreby patriace do tejto triedy; hygienické potreby; baliaci papier, blahoprajné pohľadnice, fólie (umelohmotné na balenie), fólie (umelohmotné priľnavé na

ťahovacie-) na paletizáciu, tlačivá, tlačoviny, vrecia z papiera alebo plastických materiálov, vrecká na odpad z papiera alebo plastických materiálov, mikroténové vrecká, tlačiarenský papier.  
19 - Strešné krytiny s výnimkou kovových.  
21 - Poháriky papierové alebo z plastických hmôt.  
35 - Rozširovanie reklamných materiálov zákazníkom (letáky, prospekty, tlačivá, vzorky).

(540)



(591) modrá, červená  
(731) Kristína Kováčová - SLOVPAP, Zvolenská cesta 32, 984 01 Lučenec, SK;

(210) 2295-2004

(220) 19.7.2004

8 (511) 16

(511) 16 - Papiernický tovar, písacie potreby, kancelárske potreby (okrem nábytku).

(540)

# SNOWMAN

(731) Seiko Seisakusho Co., Ltd., 14-14 2-chome, Misaki, Suminoe-ku, Osaka, JP;  
(740) Fajnorová Mária, Ing., Bratislava, SK;

(210) 2475-2004

(220) 9.8.2004

8 (511) 32

(511) 32 - Nápoje, sýtené vody a iné nealkoholické nápoje.

(540)



(591) červená, žltá, čierna  
(731) Hrivňák Peter, Dlhá 76, 949 01 Nitra, SK;

(210) 2748-2004

(220) 26.8.2004

8 (511) 32

(511) 32 - Nealkoholické nápoje, limonády a sirupy.

(540)



(591) modrá, biela, čierna, červená  
(731) NEALKO ORAVAN, spol. s r. o., Priemyselná 392, 027 42 Podbiel, SK;

(210) 3185-2004

(220) 8.11.2004

8 (511) 35, 36, 40, 41

(511) 35 - Poskytovanie obchodných alebo podnikateľských informácií, vyhľadávanie informácií v počítačových súboroch (pre zákazníkov), informácie obchodné alebo podnikateľské, komerčné informačné kancelárie, štatistické informácie, vyhľadávanie informácií v počítačových súboroch (pre zákazníkov).

36 - Informácie o poistení, finančné informácie.

40 - Informácie o úprave a spracovaní materiálov.

41 - Informácie o výchove a vzdelávaní, informácie o možnostiach zábavy, informácie o možnostiach rekreácie, informácie o možnostiach rozptýlenia, pedagogické informácie.

(540) Infobanka

(731) Cross, s. r. o., Vojtecha Tvrdého 777/12, 010 01 Žilina, SK;

(210) 243-2005

(220) 14.2.2005

8 (511) 5, 35, 42, 44

(511) 5 - Farmaceutické výrobky a východiskové substancie pre farmaceutické výrobky.

35 - Maloobchodná činnosť s farmaceutickými výrobkami; obchodné a podnikateľské informácie v oblasti farmácie; poradenstvo v obchodnej činnosti v oblasti farmácie.

42 - Poskytovanie licencií na práva duševného vlastníctva v oblasti farmácie.

44 - Farmaceutické poradenstvo.

(540) GENERICON

(731) GENERICON, s. r. o., Hlavná 24, 831 01 Bratislava, SK;

(210) 247-2005

(220) 14.2.2005

8 (511) 12, 18, 25, 28, 35

(511) 12 - Bicykle, súčiastky a diely na bicykle, autá, súčiastky a diely na autá.

18 - Tašky, vaky, batohy.

25 - Bundy, vetrovky, tepláky, nohavice, tričká, čapice, trenky, ponožky, polokošeľe, plavky a iné športové oblečenie.

28 - Bicykle stojanové, rotopédy.

35 - Sprostredkovanie nákupu a predaja tovarov, reklama, reklama on-line na počítačovej komunikačnej sieti.

(540)



(731) SLOGER, s. r. o., Čsl. armády č. 6, 934 01 Levice, SK;

(210) 309-2005  
(220) 21.2.2005  
8 (511) 35, 39, 41, 43

(511) 35 - Administratívna správa hotelov, aranžovanie výkladov, komerčné informačné kancelárie, lepenie plagátov, marketingové štúdie, obchodné alebo podnikateľské informácie, obchodné alebo podnikateľské poradenstvo, obchodný alebo podnikateľský prieskum, obchodný manažment v oblasti umenia, organizovanie komerčných alebo reklamných výstav a veľtrhov, organizovanie výstav na obchodné a reklamné účely, poradenstvo v obchodnej činnosti, podpora predaja pre tretie osoby, pomoc pri riadení obchodnej činnosti, poradenstvo v obchodnej činnosti, predvádzanie tovaru, prenájom reklamného času vo všetkých komunikačných médiách, prenájom reklamných materiálov, prenájom reklamných priestorov, prieskum trhu, reklama, reklamné agentúry, rozširovanie reklamných alebo inzertných oznámov, rozširovanie reklamných materiálov zákazníkom, vydávanie reklamných alebo náborových textov, vydávanie a aktualizovanie reklamných materiálov, vylepovanie plagátov, zasielanie reklamných materiálov zákazníkom, rozširovanie vzoriek.

39 - Informácie o preprave, organizovanie ciest, organizovanie exkurzií, organizovanie okružných výletov, prepravné služby, rezervácia miesteniek na cestovanie, služby v doprave a preprave, správanie turistov, sprostredkovanie prenájmu lodí, sprostredkovanie prepravy, turistické prehliadky, rezervácie zájazdov, turistické kancelárie, informácie o doprave, rezervácia dopravy, nosenie batožín.

41 - Diskotéky (služby), služby v oblasti estrád, informácie o možnostiach rekreácie, informácie o možnostiach rozptýlenia, informácie o možnostiach zábavy, informácie o výchove a vzdelávaní, výchovno-zábavné klubové služby, kluby zdravia (telesné cvičenia), organizovanie a vedenie konferencií, organizovanie a vedenie kongresov, obveselenie, organizovanie kultúrnych alebo vzdelávacích výstav, organizovanie plesov, organizovanie športových súťaží, organizovanie súťaží krásy, organizovanie súťaží (vedomostných alebo zábavných), organizovanie živých vystúpení, plánovanie a organizovanie večierok, prázdninové tábory, prekladateľské služby, rekreácia, rezervácia vstupeniek, zábava, pobavenie, zábavné parky, živé predstavenia prevádzkovanie karaoke.

43 - Hotelierske služby, penzióny, poskytovanie prechodného ubytovania, prázdninové tábory, prenájom turistických stanov, prevádzkovanie hotelového ubytovania, rezervácia hotelov, rezervácia penziónov, rezervácia prechodného ubytovania, turistické ubytovne, ubytovacie kancelárie.

(540)



(731) HYDROTOUR, cestovná kancelária, a. s., Nám. SNP 15, 811 06 Bratislava, SK;

(210) 333-2005  
(220) 24.2.2005

8 (511) 41  
(511) 41 - Organizovanie lotérií.

(540) **Victoria - Tip Slovakia**

(731) Victoria - Tip Slovakia, s. r. o., Jaroslavova 23, 851 01 Bratislava, SK;

(210) 339-2005  
(220) 24.2.2005

8 (511) 35  
(511) 35 - Kancelária zaoberajúca sa dovozom a vývozom.

(540) **GENERICON**

(731) GENERICON, s. r. o., Hlavná 24, 831 01 Bratislava, SK;

(210) 359-2005  
(220) 28.2.2005

8 (511) 33  
(511) 33 - Alkoholické nápoje okrem piva.

(540) **Staroslovanský čaj 52%**

(731) PRELIKA, a. s., Prešov, Protifašistických bojovníkov 4, 080 01 Prešov, SK;

(210) 444-2005  
(220) 10.3.2005

8 (511) 39, 40  
(511) 39 - Odvoz a skladovanie odpadových látok a recyklovaných látok; odvoz odpadov; odvážanie a skladovanie odpadkov/smetí.  
40 - Recyklovanie odpadkov a odpadu, spracovanie (premena) odpadov; spaľovanie odpadkov/smetí odpadu, likvidácia odpadkov/smetí a odpadu; triedenie odpadkov a opätovne použiteľných látok.

(540)



(591) sivá, čierna, modrá, zelená  
(731) Holcim (Slovensko) a. s., 906 38 Rohožník, SK;  
(740) Bachratá Magdaléna, Mgr., Bratislava, SK;

(210) 456-2005  
(220) 14.3.2005

8 (511) 5  
(511) 5 - Bakteriálne prípravky na lekárske a zverolekárske účely.

**(540) PROPIG**

(731) IPC s. r. o. Košice, Bohdanovce 264, 044 16 Bohdanovce, SK;

**(210) 457-2005**

(220) 14.3.2005

**8 (511) 5**

(511) 5 - Bakteriálne prípravky na lekárske a zverolekárske účely.

**(540) PROPOUL**

(731) IPC s. r. o. Košice, Bohdanovce 264, 044 16 Bohdanovce, SK;

**(210) 458-2005**

(220) 14.3.2005

**8 (511) 5**

(511) 5 - Bakteriálne prípravky na lekárske a zverolekárske účely.

**(540) PROCAL**

(731) IPC s. r. o. Košice, Bohdanovce 264, 044 16 Bohdanovce, SK;

**(210) 526-2005**

(220) 23.3.2005

**8 (511) 9**

(511) 9 - Počítačový softvér.

**(540)**

# StarBANK

(731) Spordat, spol. s r. o., Prievozská 14, 821 09 Bratislava, SK;

**(210) 527-2005**

(220) 23.3.2005

**8 (511) 9**

(511) 9 - Počítačový softvér.

**(540)**

# eNetBANK

(731) Spordat, spol. s r. o., Prievozská 14, 821 09 Bratislava, SK;

**(210) 619-2005**

(220) 4.4.2005

**8 (511) 12, 35, 37**

(511) 12 - Pneumatiky všetkých druhov, automobilové dielce a súčasti.

35 - Obchodné poradenstvo - sprostredkovanie obchodu s tovarom, reklama.

37 - Servisné služby spojené s pneumatikami, protektorovanie.

**(540) PneuBox**

(731) MATADOR, a. s., T. Vansovej 1054/45, 020 32 Púchov, SK;

(740) Mrenica Jaroslav, Ing., Púchov, SK;

**(210) 5042-2005**

(220) 17.1.2005

**8 (511) 3, 7, 8, 11, 16, 21, 24, 35, 43**

(511) 3 - Čistiace prípravky, mydlá, dezodoranty na osobnú spotrebu, kozmetické prípravky, kozmetické taštičky, kozmetické krémy, mydielka, šampóny, tampóny, toaletné prípravky, voňavky.  
7 - Elektrický krájač vajec, elektrické krájače na pizzu, elektrické krájače na zeleninu, elektrické krájače syrov, elektrické otváratele na konzervy, kávové mlynčeky s výnimkou ručných, elektrické mixéry.

8 - Holiace strojčeky, nože, holiace potreby, puzdrá na holiace potreby, britvy, neelektrický krájač vajec, neelektrické krájače na pizzu, neelektrické krájače na zeleninu, neelektrické krájače syrov, nožnice, neelektrické otváratele na konzervy, ostriace nástroje, pinzety, príbory (nože, vidličky a lyžice), rezačky, ručné nástroje a náradie, sekáčky ako ručné nástroje.

11 - Elektrické kuchynské potreby na pečenie a varenie, bojler, ohrievače vody, elektrické fritézy, hriankovače, chladiace nádoby, chladiace prístroje a zariadenia, chladničky, elektrické kanvice, kuchynské odsávače, mikrovlnné rúry, mraziace zariadenia, filtre na pitnú vodu, pecové popolníky, pražiacie stroje, pražiče na kávu, rošty do pecí, rúry s výnimkou rúr na experimentálne účely, elektrické tlakové hrnce, zapaľovače, elektrické filtre na kávu.

16 - Papier, baliaci papier, filtračný papier, hárky papiera, kávové filtre papierové, lepenkové a papierové škatule, papierové a lepenkové obaly, papierové obrúsky, papiernický tovar, papierové pásky, papierové podložky pod poháre, papierové podbradníky, papierové pokrývky na stôl, papierové servítky, toaletný papier, papierové utierky, vrecia z papierov a plastických materiálov, vrecká na odpadky z papiera a plastických materiálov, vrecká papiera a plastických materiálov, papierové vreckovky.

21 - Kuchynské nádoby s výnimkou nádob z drahých kovov, cedidlá nie z drahých kovov, cukorničky nie z drahých kovov, dózy na čaj nie z drahých kovov, čajové sitká nie z drahých kovov, čajové súpravy nie z drahých kovov, čaše nie z drahých kovov, dávkovače mydla, kovové nádoby na dávkovanie papierových utierok, demižóny, kuchynské dosky, drôtenky na použitie v kuchyni, držiaky na jedálne lístky, držiaky na kvety a rastliny, držiaky na mydlo, držiaky na sviece nie z drahých kovov, držiaky na špáradlá nie z drahých kovov, džbány nie z drahých kovov, fľaše, formy na ľadové kocky, formy na pečenie, fritézy s výnimkou elektrických, handry na čistenie, hrebene, hrnce, hrnčeky, hrnčiarstvo, chladniace fľaše, kanvice na kávu s výnimkou elektrických a kanvic z drahých kovov, kastróly, kávovary s výnimkou elektrických, kanvice s výnimkou elektrických, kávové filtre s výnimkou elektrických, ručné kávové mlynčeky, kávové súpravy s výnimkou súprav z drahých kovov, kefy na umývanie riadu, krájače cesta, krčahy s výnimkou krčahov z drahých kovov, krištál (výrobky z krištáľového skla), kuchynské hrnce, kuchynské mixéry s výnimkou elektrických, kuchynské náradie s výnimkou náradia z drahých kovov, kuchynské potreby neelektrické, kuchyn-

ský a jedálenský riad nie z drahých kovov, kvetináče, lieviky, lyžice, varechy, miešače ako kuchynské predmety, misy, ručné mixéry, mliečne sklo, ručné mlynčeky, naberačky, nádoby na chlieb, nádoby na ľad, koše na odpadky, nádržky, termosky, obaly na mydlá, obuváky, podnosy nie z drahých kovov, porcelán, poháre, pokrievky, panvice, rajnice na pečenie a varenie (nie elektrické), kovové ražne na použitie v kuchyni, sitá pre domácnosť, maľované výrobky zo skla, smetníky, stolové stojany s výnimkou stojanov z drahých kovov na olej a ocot, strúhadlá pre domácnosť, ručné strojičky na rezance, tanieri, tanieriky, táčne nie z drahých kovov, vývrtky.

24 - Posteľná a stolová bielizeň, kúpeľňové textílie s výnimkou oblečenia, obliečky na matrace, obliečky na podušky a vankúše, textilní obrúsky, obrusy, podložky na stôl s výnimkou papierových (anglické prestieranie), podložky pod poháre a tanieri (prestieranie), posteľné pokrývky a prikrývky, stolové textílie, textílie, utierky na tvár, textilné utierky.

35 - Administratívna správa hotelov, spravovanie hotelov, komerčné informačné kancelárie, poskytovanie obchodných alebo podnikateľských informácií, poradenstvo pri vedení podnikov, organizovanie komerčných alebo reklamných výstav a veľtrhov, reklama, rozširovanie a zasielanie reklamných materiálov zákazníkom (letáky, prospekty, tlačivá, vzorky).

43 - Služby barov, bufety, prenájom stoličiek, stolov, obrusov a sklenených výrobkov, prenájom kuchynských potrieb, nástrojov, prístrojov a zariadení, príprava a dodávka jedál na objednávku, reštaurácie, jedálne.

(540)



(731) SVING GASTRO, spol. s r. o., Turbínová 1, 831 04 Bratislava, SK;

(740) Litváková Edita, Ing., Bratislava, SK;

(210) 5284-2005

(220) 3.3.2005

8 (511) 17

(511) 17 - Tesniace materiály, tesniace obloženia, tesnenia, tesniace krúžky, tesnenia potrubia, tesniace tmely, vlákna a šnúry na tesniace účely, izolačné a tesniace tkaniny, izolačné materiály, izolačné laky a farby, izolačné oleje, izolačné pásy, izolačné povlaky, tepelné izolácie na potrubia.

(540) **ECOSEAL**

(731) FELKON, spoločnosť s ručením obmedzeným, Podzámska 16, 949 01 Nitra, SK;

(740) Hojčuš Peter, Ing., Bratislava, SK;

(210) 5285-2005

(220) 3.3.2005

8 (511) 17

(511) 17 - Tesniace materiály, tesniace obloženia, tesnenia, tesniace krúžky, tesnenia potrubia, tesniace tmely, vlákna a šnúry na tesniace účely, izo-

lačné a tesniace tkaniny, izolačné materiály, izolačné laky a farby, izolačné oleje, izolačné pásy, izolačné povlaky, tepelné izolácie na potrubia.

(540) **ECOMIT**

(731) FELKON, spoločnosť s ručením obmedzeným, Podzámska 16, 949 01 Nitra, SK;

(740) Hojčuš Peter, Ing., Bratislava, SK;

(210) 5286-2005

(220) 3.3.2005

8 (511) 17

(511) 17 - Tesniace materiály, tesniace obloženia, tesnenia, tesniace krúžky, tesnenia potrubia, tesniace tmely, vlákna a šnúry na tesniace účely, izolačné a tesniace tkaniny, izolačné materiály, izolačné laky a farby, izolačné oleje, izolačné pásy, izolačné povlaky, tepelné izolácie na potrubia.

(540) **STYF**

(731) FELKON, spoločnosť s ručením obmedzeným, Podzámska 16, 949 01 Nitra, SK;

(740) Hojčuš Peter, Ing., Bratislava, SK;

(210) 5287-2005

(220) 3.3.2005

8 (511) 17

(511) 17 - Tesniace materiály, tesniace obloženia, tesnenia, tesniace krúžky, tesnenia potrubia, tesniace tmely, vlákna a šnúry na tesniace účely, izolačné a tesniace tkaniny, izolačné materiály, izolačné laky a farby, izolačné oleje, izolačné pásy, izolačné povlaky, tepelné izolácie na potrubia.

(540) **FELGRAF**

(731) FELKON, spoločnosť s ručením obmedzeným, Podzámska 16, 949 01 Nitra, SK;

(740) Hojčuš Peter, Ing., Bratislava, SK;

(210) 5291-2005

(220) 7.3.2005

8 (511) 6, 19, 20

(511) 6 - Obyčajné kovy, ich zliatiny a výrobky z nich; lisovacie formy; oceľové konštrukcie; kovové konštrukcie; kovanie na nábytok; kovové skrinky a debny; drobný železiarsky tovar; ostatné kovové a zámočnícke výrobky patriace do tejto triedy; kovové strešné uholníky; stavebné kovania; kovové prenosné stavby; obklady stien a priečok kovové; stavebný materiál kovový; obklady kovové stavebné; konštrukcie kovové stavebné; strešné krytiny kovové; stavebné panely kovové; kovové vzduchovody pre ventilačné a klimatizačné zariadenia; nedobytné pokladne a schránky, trezory, ohňovzdorné trezory, schránky kovové, regály kovové, palety kovové, zámky všetkých druhov, kľúče všetkých druhov, bezpečnostné steny, dvere kovové, mreže kovové, kovové príchytky a držiaky.

19 - Stavebný materiál s výnimkou kovového; azbestocement; azbestová malta; asfaltové dlažby; bitúmen, asfalt, živice; pokrývačská dechtová lepenka; šindle; betónový materiál na výrobu betónu; asfaltové (bitúmenové) výrobky pre stavebníctvo; špeciálne vonkajšie plášte budov s výnimkou



kovových; stavebné drevo; preglejka; opracované stolárske drevo; drevené dlážky; drevené dyhy; drevené obloženie; podlahové dosky; smola; thely; žľaby s výnimkou kovových; lepenky všetkých druhov na stavebné účely; lepenka bitúmenová, lepenka asfaltová; základné konštrukcie pre budovy s výnimkou kovových; stavebné konštrukcie s výnimkou kovových; vápno; stavebná malta; stavebný papier; strešné uholníky s výnimkou kovových; strešné krytiny všetkých druhov s výnimkou kovových; kremeň; asfaltové (bitúmenové) nátery, poťahy, pokryvy na strechy; plstený materiál na budovy; stavebný kameň stavebné sklo; štrk; kameniny pre stavebníctvo; troska (stavebný materiál); parkety (parketové podlahy); preklady s výnimkou kovových; dosky; omietky, náterové hmoty pre stavebníctvo; obklady stien a priečok s výnimkou kovových; umelý kameň; dlážky s výnimkou kovových; stropy, stropné dosky s výnimkou kovových; obkladový materiál na budovy s výnimkou kovového; stavebné krytiny s výnimkou kovových; škridly s výnimkou kovových; trámy s výnimkou kovových; strechy s výnimkou kovových; izolačné stavebné sklo; nekovové vystužovacie materiály pre stavebníctvo; konštrukčné materiály s výnimkou kovových; dlažba s výnimkou kovovej; lepenkové platne pre stavebníctvo; dlaždice, obkladačky stavebné, obklady s výnimkou kovových, na budovy; stavebné panely s výnimkou kovových.

20 - Nábytok vrátane kovového; stolíky a skrinky na elektroniku a počítače; vystavovacie stojany; police, regály; obloženie alebo ozdoby na nábytok s výnimkou kovových; príslušenstvo nábytku s výnimkou kovového; rúčky a rukoväti na náradie s výnimkou kovových; nekovové kolieska na nábytok; plastové lišty na nábytok, príslušenstvo k nábytku s výnimkou kovového, drevené podstavce, kostry a hrany na nábytok; drevené a plastové doplnky nábytkov, stojany na počítače; spojovacie články, nekovové; nekovové skrutky; nádoby z dreva alebo plastu; obalové nádoby z plastov, príchytky a držiaky okrem kovových; zrkadlá a rámy, zlievarenské modely z dreva a plastov.

**(540) CRABIT**

(731) PCP, s. r. o., Radlinského 27, 811 07 Bratislava, SK;

(740) Kastler Anton, Bratislava, SK;

## Zverejnené prihlášky ochranných znáмок vzniknuté premenou prihlášok ochranných znáмок spoločnosti

„Účinky prihlášok ochranných znáмок a zapísaných ochranných znáмок vzniknutých premenou prihlášok ochranných znáмок spoločnosti a ochranných znáмок spoločnosti s dátumom podania, priority a seniority pred dňom prístupu Slovenskej republiky k EÚ nastávajú na území SR dňom 1. 5. 2004.“

(210)	(210)	(210)	(210)
2902-2004	3171-2004	3196-2004	3601-2004

**(210) 2902-2004**  
(220) 5.8.2002  
**8 (511) 5**  
(511) 5 - Farmaceutické prípravky, najmä terapeutiká podávané pri liečbe rakoviny a autoimunitných chorôb.  
**(540) BIOENVISION**  
**(641) 002807642, 5.8.2002**  
(731) BIOENVISION INC. A DELAWARE CORPORATION, 345 Park Avenue, 41st Floor, New York city, New York 10154, US;  
(741) ROTT, RŮŽIČKA & GUTTMANN, v. o. s., Bratislava, SK;

**(210) 3171-2004**  
(220) 18.7.2000  
**8 (511) 16, 25, 28**  
(511) 16 - Papier na písanie, obálky, papier na faktúry, sprievodné listy, navštívenky, objednávkové tlačivá, brožúry rôznych druhov, obchodné príručky, visačky z kartónu s logom vpredu a s číslom vzoru a pod. vzadu, ktoré sa vkladajú do štítkov na odevoch, igelitové tašky, reklamné tabule, škatule na spodnú bielizeň, darčekové škatule, plagáty a transparenty z papiera a lepenky.  
25 - Odev, obuv, pokrývky hlavy.  
28 - Športové potreby nezahrnuté do iných tried.

**(540) NEWLINE**  
**(641) 001762871, 18.7.2000**  
(731) Performance Group Holding A/S, Vestvej 30, DK-9310 Vodskov, DK;  
(741) Fajnorová Mária, Ing., Bratislava, SK;

**(210) 3196-2004**  
(220) 10.10.2000  
**8 (511) 29, 30**  
(511) 29 - Sušená zelenina.  
30 - Prípravky vyrobené z cereálií.  
**(540) CHEETOS**  
**(641) 001894237, 10.10.2000**  
(731) PepsiCo, Inc., 700 Anderson Hill Road, Purchase, New York 10577, US;  
(740) Bezák Marián, Ing., Bratislava, SK;

**(210) 3601-2004**  
(220) 14.4.2000  
**8 (511) 25**  
(511) 25 - Odevy, obuv a pokrývky hlavy.  
**(540)**



**(641) 001632207, 14.4.2000**  
(731) IGA FINANCE B. V., Nieuwezijds Voorburgwal 21, 1012 RC Amsterdam, NL;

**Zapísané ochranné známky bez zmeny**

(210)	(111)	(210)	(111)	(210)	(111)	(210)	(111)
1398-99	208696	2390-2003	208623	2853-2003	208487	3038-2003	208524
3744-2001	208693	2406-2003	208624	2854-2003	208668	3043-2003	208525
1348-2002	208571	2508-2003	208470	2855-2003	208669	3052-2003	208526
1469-2002	208707	2512-2003	208471	2856-2003	208488	3053-2003	208527
1829-2002	208572	2513-2003	208472	2858-2003	208489	3054-2003	208528
2067-2002	208694	2517-2003	208473	2859-2003	208670	3055-2003	208529
3768-2002	208573	2523-2003	208474	2860-2003	208671	3056-2003	208530
3787-2002	208574	2541-2003	208475	2861-2003	208672	3057-2003	208531
121-2003	208575	2542-2003	208476	2862-2003	208673	3058-2003	208532
321-2003	208576	2554-2003	208625	2864-2003	208674	3059-2003	208533
378-2003	208577	2613-2003	208626	2866-2003	208675	3060-2003	208534
483-2003	208697	2616-2003	208627	2870-2003	208676	3063-2003	208535
590-2003	208578	2618-2003	208628	2871-2003	208677	3064-2003	208536
672-2003	208465	2619-2003	208629	2872-2003	208678	3065-2003	208537
705-2003	208579	2620-2003	208630	2875-2003	208679	3066-2003	208538
747-2003	208703	2621-2003	208631	2877-2003	208680	3067-2003	208539
862-2003	208580	2622-2003	208632	2878-2003	208681	3068-2003	208540
1164-2003	208581	2623-2003	208477	2879-2003	208682	3069-2003	208541
1209-2003	208582	2624-2003	208478	2880-2003	208683	3070-2003	208542
1401-2003	208583	2625-2003	208479	2881-2003	208684	3071-2003	208543
1402-2003	208584	2626-2003	208480	2882-2003	208685	3072-2003	208544
1403-2003	208585	2677-2003	208633	2883-2003	208686	3073-2003	208545
1404-2003	208586	2681-2003	208481	2887-2003	208687	3085-2003	208546
1405-2003	208587	2697-2003	208634	2888-2003	208688	3086-2003	208547
1406-2003	208588	2699-2003	208635	2889-2003	208689	3153-2003	208548
1407-2003	208589	2704-2003	208636	2890-2003	208490	3272-2003	208549
1408-2003	208590	2708-2003	208637	2892-2003	208491	3278-2003	208550
1409-2003	208591	2709-2003	208638	2893-2003	208492	3355-2003	208551
1410-2003	208592	2710-2003	208639	2895-2003	208450	3356-2003	208552
1411-2003	208593	2711-2003	208640	2896-2003	208493	3361-2003	208553
1412-2003	208594	2712-2003	208449	2897-2003	208494	3362-2003	208554
1413-2003	208595	2728-2003	208641	2898-2003	208495	3363-2003	208555
1414-2003	208596	2730-2003	208482	2899-2003	208496	3368-2003	208556
1415-2003	208597	2763-2003	208642	2900-2003	208497	3369-2003	208557
1416-2003	208598	2775-2003	208643	2901-2003	208498	3370-2003	208558
1417-2003	208599	2776-2003	208644	2948-2003	208690	3371-2003	208559
1473-2003	208466	2777-2003	208645	2949-2003	208691	3373-2003	208560
1480-2003	208600	2778-2003	208646	2950-2003	208692	3388-2003	208561
1530-2003	208467	2779-2003	208647	2951-2003	208499	3389-2003	208562
1531-2003	208468	2780-2003	208648	2952-2003	208500	3390-2003	208563
1532-2003	208469	2782-2003	208649	2953-2003	208501	3391-2003	208564
1673-2003	208601	2783-2003	208650	2954-2003	208502	3392-2003	208565
1674-2003	208602	2784-2003	208651	2968-2003	208503	3395-2003	208566
1942-2003	208603	2785-2003	208652	3000-2003	208504	3659-2003	208567
1943-2003	208604	2786-2003	208653	3001-2003	208505	3668-2003	208568
1944-2003	208605	2787-2003	208654	3003-2003	208506	3680-2003	208569
1946-2003	208606	2790-2003	208483	3004-2003	208507	3681-2003	208570
1970-2003	208607	2791-2003	208484	3005-2003	208508	175-2004	208451
1996-2003	208608	2792-2003	208655	3007-2003	208509	1579-2004	208452
1997-2003	208609	2793-2003	208656	3008-2003	208510	1889-2004	208453
2014-2003	208610	2794-2003	208657	3009-2003	208511	2247-2004	208454
2015-2003	208611	2795-2003	208658	3010-2003	208512	2531-2004	208455
2016-2003	208612	2797-2003	208659	3011-2003	208513	2555-2004	208456
2017-2003	208613	2798-2003	208660	3012-2003	208514	2558-2004	208457
2032-2003	208614	2799-2003	208661	3023-2003	208515	2656-2004	208458
2197-2003	208615	2800-2003	208662	3030-2003	208516	2657-2004	208459
2344-2003	208616	2801-2003	208663	3031-2003	208517	2777-2004	208460
2345-2003	208617	2802-2003	208664	3032-2003	208518	2900-2004	208461
2357-2003	208618	2842-2003	208665	3033-2003	208519	2901-2004	208462
2380-2003	208619	2843-2003	208666	3034-2003	208520	2964-2004	208463
2381-2003	208620	2844-2003	208667	3035-2003	208521	5032-2004	208464
2382-2003	208621	2846-2003	208485	3036-2003	208522		
2383-2003	208622	2849-2003	208486	3037-2003	208523		

**(111) 208449**

(151) 7.2.2005  
(180) 26.9.2013  
(210) 2712-2003  
(220) 26.9.2003  
(442) 3.11.2004  
(732) Kráľovič Jozef, ZLOM, Vladimíra Clementisa 69, 917 01 Trnava, SK;

---

**(111) 208450**

(151) 7.2.2005  
(180) 10.10.2013  
(210) 2895-2003  
(220) 10.10.2003  
(442) 3.11.2004  
(732) WARCHAL, spol. s r. o., Dlhá 11, 900 32 Borinka, SK;

---

**(111) 208451**

(151) 7.2.2005  
(180) 23.1.2014  
(210) 175-2004  
(220) 23.1.2004  
(442) 3.11.2004  
(732) SHERLOCK, s. r. o., Ľubovnianska 7, 851 07 Bratislava, SK;  
(740) Porubčan Róbert, Ing., Ivanka pri Dunaji, SK;

---

**(111) 208452**

(151) 7.2.2005  
(180) 10.5.2014  
(210) 1579-2004  
(220) 10.5.2004  
(442) 3.11.2004  
(732) CHEMOLAK, a. s., Továrnská 7, 919 04 Smolenice, SK;

---

**(111) 208453**

(151) 7.2.2005  
(180) 7.6.2014  
(210) 1889-2004  
(220) 7.6.2004  
(442) 3.11.2004  
(732) Leonidas, s. r. o., Cukrovarská 502, 075 01 Trebišov, SK;  
(740) Holoubková Mária, Ing., Bratislava, SK;

---

**(111) 208454**

(151) 7.2.2005  
(180) 14.7.2014  
(210) 2247-2004  
(220) 14.7.2004  
(442) 3.11.2004  
(732) ForCom, s. r. o., Kováčska 32, 040 01 Košice, SK;  
(740) Tomáš Illeš, JUDr., Košice, SK;

---

**(111) 208455**

(151) 7.2.2005  
(180) 16.8.2014  
(210) 2531-2004  
(220) 16.8.2004  
(442) 3.11.2004  
(732) UNIVERSAL - VIFON - SK, s. r. o., Levická 11, 949 01 Nitra, SK;

---

**(111) 208456**

(151) 7.2.2005  
(180) 17.8.2014  
(210) 2555-2004  
(220) 17.8.2004  
(442) 3.11.2004  
(732) IMBIZ, s. r. o., Sadová 14, 052 01 Spišská Nová Ves, SK;  
(740) Beleščák Ladislav, Ing., Piešťany, SK;

---

**(111) 208457**

(151) 7.2.2005  
(180) 18.8.2014  
(210) 2558-2004  
(220) 18.8.2004  
(442) 3.11.2004  
(732) VACULIK ADVERTISING, s. r. o., Odbojárov 1, 831 04 Bratislava, SK;  
(740) Brichtová Tatiana, JUDr., Bratislava, SK;

---

**(111) 208458**

(151) 7.2.2005  
(180) 25.8.2014  
(210) 2656-2004  
(220) 25.8.2004  
(442) 3.11.2004  
(732) EuroTel Bratislava, a. s., Vajnorská 100/A, 831 03 Bratislava, SK;  
(740) ROTT, RŮŽIČKA & GUTTMANN, v. o. s., Bratislava, SK;

---

**(111) 208459**

(151) 7.2.2005  
(180) 17.6.2014  
(210) 2657-2004  
(220) 17.6.2004  
(442) 3.11.2004  
(732) EuroTel Bratislava, a. s., Vajnorská 100/A, 831 03 Bratislava, SK;  
(740) ROTT, RŮŽIČKA & GUTTMANN, v. o. s., Bratislava, SK;

---

**(111) 208460**

(151) 7.2.2005  
(180) 6.9.2014  
(210) 2777-2004  
(220) 6.9.2004  
(442) 3.11.2004  
(732) XEDEX HOLDING, spol. s r. o., Weberova 2, 080 01 Prešov, SK;

---

**(111) 208461**  
 (151) 7.2.2005  
 (180) 23.9.2014  
 (210) 2900-2004  
 (220) 23.9.2004  
 (442) 3.11.2004  
 (732) GAS, s. r. o., Medňanského 16, 036 01 Martin, SK;  
 (740) Mrenica Jaroslav, Ing., Púchov, SK;

**(111) 208462**  
 (151) 7.2.2005  
 (180) 23.9.2014  
 (210) 2901-2004  
 (220) 23.9.2004  
 (442) 3.11.2004  
 (732) GAS, s. r. o., Medňanského 16, 036 01 Martin, SK;  
 (740) Mrenica Jaroslav, Ing., Púchov, SK;

**(111) 208463**  
 (151) 7.2.2005  
 (180) 1.10.2014  
 (210) 2964-2004  
 (220) 1.10.2004  
 (442) 3.11.2004  
 (732) AGROFARMA, spol. s r. o., 018 56 Červený Kameň, SK;  
 (740) Mrenica Jaroslav, Ing., Púchov, SK;

**(111) 208464**  
 (151) 7.2.2005  
 (180) 13.9.2014  
 (210) 5032-2004  
 (220) 13.9.2004  
 (442) 3.11.2004  
 (732) IBL Software Engineering, s. r. o., Mierová 103, 821 05 Bratislava, SK;

**(111) 208465**  
 (151) 8.2.2005  
 (180) 5.3.2013  
 (210) 672-2003  
 (220) 5.3.2003  
 (442) 3.11.2004  
 (732) B. R. O. S., s. r. o., Holíčska 26, 851 05 Bratislava, SK;

**(111) 208466**  
 (151) 8.2.2005  
 (180) 4.6.2013  
 (210) 1473-2003  
 (220) 4.6.2003  
 (442) 3.11.2004  
 (732) STYRCON, s. r. o., Hlavná 71, 951 73 Jelenec, SK;  
 (740) Kajabová Monika, JUDr., Bratislava, SK;

**(111) 208467**  
 (151) 8.2.2005  
 (180) 9.6.2013  
 (210) 1530-2003  
 (220) 9.6.2003  
 (310) 191 290

(320) 5.5.2003  
 (330) CZ  
 (442) 3.11.2004  
 (732) ANECT, a. s., Vídeňská 125, 619 00 Brno, CZ;  
 (740) Beleščák Ladislav, Ing., Piešťany, SK;

**(111) 208468**  
 (151) 8.2.2005  
 (180) 9.6.2013  
 (210) 1531-2003  
 (220) 9.6.2003  
 (310) 191 881  
 (320) 23.5.2003  
 (330) CZ  
 (442) 3.11.2004  
 (732) ANECT, a. s., Vídeňská 125, 619 00 Brno, CZ;  
 (740) Beleščák Ladislav, Ing., Piešťany, SK;

**(111) 208469**  
 (151) 8.2.2005  
 (180) 9.6.2013  
 (210) 1532-2003  
 (220) 9.6.2003  
 (310) 191 291  
 (320) 5.5.2003  
 (330) CZ  
 (442) 3.11.2004  
 (732) ANECT, a. s., Vídeňská 125, 619 00 Brno, CZ;  
 (740) Beleščák Ladislav, Ing., Piešťany, SK;

**(111) 208470**  
 (151) 8.2.2005  
 (180) 4.9.2013  
 (210) 2508-2003  
 (220) 4.9.2003  
 (442) 3.11.2004  
 (732) LIMCO, Inc., 1105 North Market Street, Wilmington, Delaware 19801, US;  
 (740) Guniš Jaroslav, Mgr., Bratislava, SK;

**(111) 208471**  
 (151) 8.2.2005  
 (180) 4.9.2013  
 (210) 2512-2003  
 (220) 4.9.2003  
 (442) 3.11.2004  
 (732) NIBCO Inc., 1516 Middlebury Street, Elkhart, Indiana 46516, US;  
 (740) Čechvalová Dagmar, Bratislava, SK;

**(111) 208472**  
 (151) 8.2.2005  
 (180) 5.9.2013  
 (210) 2513-2003  
 (220) 5.9.2003  
 (442) 3.11.2004  
 (732) Exxon Mobil Corporation, spol. podľa zákonov št. New Jersey, 5959 Las Colinas Boulevard, Irving, Texas 75039-2298, US;  
 (740) Tomeš Pavol, Ing., Bratislava, SK;

**(111) 208473**

(151) 8.2.2005  
(180) 5.9.2013  
(210) 2517-2003  
(220) 5.9.2003  
(310) 78/222 594  
(320) 6.3.2003  
(330) US  
(442) 3.11.2004  
(732) HEWLETT - PACKARD DEVELOPMENT COMPANY, L. P., Texas Limited Partnership, 20555 State Highway 249, Houston, Texas 77070, US;  
(740) Tomeš Pavol, Ing., Bratislava, SK;

---

**(111) 208474**

(151) 8.2.2005  
(180) 5.9.2013  
(210) 2523-2003  
(220) 5.9.2003  
(442) 3.11.2004  
(732) Tatry CS - TOUR, spol. s r. o., Zuberec 288, 027 32 Zuberec, SK;

---

**(111) 208475**

(151) 8.2.2005  
(180) 9.9.2013  
(210) 2541-2003  
(220) 9.9.2003  
(442) 3.11.2004  
(732) ALCA CZ, s. r. o., Branická 93, 147 00 Praha 4, CZ;  
(740) Mešková Viera, Ing., Bratislava, SK;

---

**(111) 208476**

(151) 8.2.2005  
(180) 9.9.2013  
(210) 2542-2003  
(220) 9.9.2003  
(442) 3.11.2004  
(732) ALCA CZ, s. r. o., Branická 93, 147 00 Praha 4, CZ;  
(740) Mešková Viera, Ing., Bratislava, SK;

---

**(111) 208477**

(151) 8.2.2005  
(180) 18.9.2013  
(210) 2623-2003  
(220) 18.9.2003  
(442) 3.11.2004  
(732) Kovo Team, s. r. o., Sama Chalupku 6, 972 51 Handlová, SK;  
(740) Záthurecký Eugen, JUDr., Banská Bystrica, SK;

---

**(111) 208478**

(151) 8.2.2005  
(180) 18.9.2013  
(210) 2624-2003  
(220) 18.9.2003  
(442) 3.11.2004  
(732) Kovo Team, s. r. o., Sama Chalupku 6, 972 51 Handlová, SK;  
(740) Záthurecký Eugen, JUDr., Banská Bystrica, SK;

---

**(111) 208479**

(151) 8.2.2005  
(180) 18.9.2013  
(210) 2625-2003  
(220) 18.9.2003  
(442) 3.11.2004  
(732) KLEMBER a SPOL, s. r. o., Nová osada 798, 929 01 Dunajská Streda, SK;  
(740) Záthurecký Eugen, JUDr., Banská Bystrica, SK;

---

**(111) 208480**

(151) 8.2.2005  
(180) 18.9.2013  
(210) 2626-2003  
(220) 18.9.2003  
(442) 3.11.2004  
(732) KLEMBER a SPOL, s. r. o., Nová osada 798, 929 01 Dunajská Streda, SK;  
(740) Záthurecký Eugen, JUDr., Banská Bystrica, SK;

---

**(111) 208481**

(151) 8.2.2005  
(180) 24.9.2013  
(210) 2681-2003  
(220) 24.9.2003  
(442) 3.11.2004  
(732) Vyskočil Roman, Lipová 991, 691 42 Valtice, CZ;  
(740) Porubčan Róbert, Ing., Ivanka pri Dunaji, SK;

---

**(111) 208482**

(151) 8.2.2005  
(180) 29.9.2013  
(210) 2730-2003  
(220) 29.9.2003  
(442) 3.11.2004  
(732) TOYOTA JIDOSHA KABUSHIKI KAISHA (also trading as TOYOTA MOTOR CORPORATION), 1, Toyota-cho, Toyota-shi, Aichi-ken, JP;  
(740) PATENTSERVIS BRATISLAVA, a. s., Bratislava, SK;

---

**(111) 208483**

(151) 8.2.2005  
(180) 2.10.2013  
(210) 2790-2003  
(220) 2.10.2003  
(442) 3.11.2004  
(732) INCHEBA, a. s., Viedenská cesta č. 3-7, 851 01 Bratislava, SK;  
(740) Hrková Jolana, JUDr., Bratislava, SK;

---

**(111) 208484**

(151) 8.2.2005  
(180) 2.10.2013  
(210) 2791-2003  
(220) 2.10.2003  
(442) 3.11.2004  
(732) INCHEBA, a. s., Viedenská cesta č. 3-7, 851 01 Bratislava, SK;

---

**(111) 208485**

(151) 8.2.2005  
 (180) 6.10.2013  
 (210) 2846-2003  
 (220) 6.10.2003  
 (442) 3.11.2004  
 (732) Macuľa Milan, Ing., ŠNL 1, 977 01 Brezno, SK;  
 (740) Belička Ivan, Ing., Banská Bystrica, SK;

**(111) 208486**

(151) 8.2.2005  
 (180) 6.10.2013  
 (210) 2849-2003  
 (220) 6.10.2003  
 (442) 3.11.2004  
 (732) Slovenská ratingová agentúra, a. s., Beethovenova 6, 921 01 Piešťany, SK;  
 (740) Litváková Edita, Ing., Bratislava, SK;

**(111) 208487**

(151) 8.2.2005  
 (180) 6.10.2013  
 (210) 2853-2003  
 (220) 6.10.2003  
 (442) 3.11.2004  
 (732) WALMARK, a. s., Oldřichovice 44, 739 61 Třinec, CZ;  
 (740) Mešková Viera, Ing., Bratislava, SK;

**(111) 208488**

(151) 8.2.2005  
 (180) 7.10.2013  
 (210) 2856-2003  
 (220) 7.10.2003  
 (442) 3.11.2004  
 (732) VALOVIČ, s. r. o., Remeselnícka 11, 831 06 Bratislava, SK;  
 (740) Bachratá Magdaléna, Mgr., Bratislava, SK;

**(111) 208489**

(151) 8.2.2005  
 (180) 7.10.2013  
 (210) 2858-2003  
 (220) 7.10.2003  
 (442) 3.11.2004  
 (732) PHARMA UNITED INC., 255 Keele St., Toronto, Ontario M6P-2K1, CA;  
 (740) Mešková Viera, Ing., Bratislava, SK;

**(111) 208490**

(151) 8.2.2005  
 (180) 9.10.2013  
 (210) 2890-2003  
 (220) 9.10.2003  
 (442) 3.11.2004  
 (732) Ing. Viera Bezeková - B - SOFT, Pod záhradami 64, 841 02 Bratislava, SK;

**(111) 208491**

(151) 8.2.2005  
 (180) 9.10.2013  
 (210) 2892-2003  
 (220) 9.10.2003  
 (442) 3.11.2004  
 (732) AGROSTAV-Komeš, s. r. o., Strelnica 6, 048 01 Rožňava, SK;  
 (740) Regina Ivan, Ing., Košice, SK;

**(111) 208492**

(151) 8.2.2005  
 (180) 9.10.2013  
 (210) 2893-2003  
 (220) 9.10.2003  
 (442) 3.11.2004  
 (732) ProLogis, a Maryland real estate investment trust, 14100 East 35th Place, Suite 100, Aurora, Co 80011, US;  
 (740) Žovicová Viera, Mgr., Bratislava, SK;

**(111) 208493**

(151) 8.2.2005  
 (180) 10.10.2013  
 (210) 2896-2003  
 (220) 10.10.2003  
 (442) 3.11.2004  
 (732) WARCHAL, spol. s r. o., Dlhá 11, 900 32 Borinka, SK;

**(111) 208494**

(151) 8.2.2005  
 (180) 10.10.2013  
 (210) 2897-2003  
 (220) 10.10.2003  
 (442) 3.11.2004  
 (732) Daniela Schreierová - TOP REALITY, Záhradnícka 64, 821 08 Bratislava, SK;

**(111) 208495**

(151) 8.2.2005  
 (180) 10.10.2013  
 (210) 2898-2003  
 (220) 10.10.2003  
 (442) 3.11.2004  
 (732) Daniela Schreierová - TOP REALITY, Záhradnícka 64, 821 08 Bratislava, SK;

**(111) 208496**

(151) 8.2.2005  
 (180) 10.10.2013  
 (210) 2899-2003  
 (220) 10.10.2003  
 (442) 3.11.2004  
 (732) Jobbágyová Jolana, Ing., Hlavná ul. 15, 946 57 Svätý Peter, SK;  
 (740) Litváková Edita, Ing., Bratislava, SK;

**(111) 208497**

(151) 8.2.2005  
(180) 10.10.2013  
(210) 2900-2003  
(220) 10.10.2003  
(442) 3.11.2004  
(732) Interfood Ltd. spol. s r. o., Zábřeh 145, 747 22  
Dolní Benešov, CZ;  
(740) Kajabová Monika, JUDr., Bratislava, SK;

---

**(111) 208498**

(151) 8.2.2005  
(180) 10.10.2013  
(210) 2901-2003  
(220) 10.10.2003  
(442) 3.11.2004  
(732) Interfood Ltd. spol. s r. o., Zábřeh 145, 747 22  
Dolní Benešov, CZ;  
(740) Kajabová Monika, JUDr., Bratislava, SK;

---

**(111) 208499**

(151) 8.2.2005  
(180) 14.10.2013  
(210) 2951-2003  
(220) 14.10.2003  
(442) 3.11.2004  
(732) Kremlová Jana, Ing., Ruská 255, 798 16 Čele-  
chovice na Hané, CZ;  
(740) Holoubková Mária, Ing., Bratislava, SK;

---

**(111) 208500**

(151) 8.2.2005  
(180) 14.10.2013  
(210) 2952-2003  
(220) 14.10.2003  
(442) 3.11.2004  
(732) Kremlová Jana, Ing., Ruská 255, 798 16 Čele-  
chovice na Hané, CZ;  
(740) Holoubková Mária, Ing., Bratislava, SK;

---

**(111) 208501**

(151) 8.2.2005  
(180) 14.10.2013  
(210) 2953-2003  
(220) 14.10.2003  
(442) 3.11.2004  
(732) Kremlová Jana, Ing., Ruská 255, 798 16 Čele-  
chovice na Hané, CZ;  
(740) Holoubková Mária, Ing., Bratislava, SK;

---

**(111) 208502**

(151) 8.2.2005  
(180) 14.10.2013  
(210) 2954-2003  
(220) 14.10.2003  
(442) 3.11.2004  
(732) Kremlová Jana, Ing., Ruská 255, 798 16 Čele-  
chovice na Hané, CZ;  
(740) Holoubková Mária, Ing., Bratislava, SK;

---

**(111) 208503**

(151) 8.2.2005  
(180) 14.10.2013  
(210) 2968-2003  
(220) 14.10.2003  
(442) 3.11.2004  
(732) Mr. Narong Deeritdecha, 122-124 Sawang Lane,  
Mahanakorn Road, Mahaprutaram Sub-District,  
Bangrak District, Bangkok 10500, TH;  
(740) PATENTSERVIS BRATISLAVA, a. s., Brati-  
slava, SK;

---

**(111) 208504**

(151) 8.2.2005  
(180) 17.10.2013  
(210) 3000-2003  
(220) 17.10.2003  
(442) 3.11.2004  
(732) KLEMBER a SPOL, s. r. o., Nová osada 798,  
929 01 Dunajská Streda, SK;  
(740) Záthurecký Eugen, JUDr., Banská Bystrica, SK;

---

**(111) 208505**

(151) 8.2.2005  
(180) 17.10.2013  
(210) 3001-2003  
(220) 17.10.2003  
(442) 3.11.2004  
(732) KLEMBER a SPOL, s. r. o., Nová osada 798,  
929 01 Dunajská Streda, SK;  
(740) Záthurecký Eugen, JUDr., Banská Bystrica, SK;

---

**(111) 208506**

(151) 8.2.2005  
(180) 17.10.2013  
(210) 3003-2003  
(220) 17.10.2003  
(442) 3.11.2004  
(732) Exxon Mobil Corporation, spol. podľa zákonov  
št. New Jersey, 5959 Las Colinas Boulevard,  
Irving, Texas 75039-2298, US;  
(740) Tomeš Pavol, Ing., Bratislava, SK;

---

**(111) 208507**

(151) 8.2.2005  
(180) 17.10.2013  
(210) 3004-2003  
(220) 17.10.2003  
(442) 3.11.2004  
(732) P. A. A. Agency, s. r. o., Záběhlická 23, 101 00  
Praha 10, CZ;  
(740) Bezák Marián, Ing., Bratislava, SK;

---

**(111) 208508**

(151) 8.2.2005  
(180) 17.10.2013  
(210) 3005-2003  
(220) 17.10.2003  
(442) 3.11.2004  
(732) P. A. A. Agency, s. r. o., Záběhlická 23, 101 00  
Praha 10, CZ;  
(740) Bezák Marián, Ing., Bratislava, SK;

---



**(111) 208509**

(151) 8.2.2005  
 (180) 17.10.2013  
 (210) 3007-2003  
 (220) 17.10.2003  
 (442) 3.11.2004  
 (732) I-Step, a. s., Záhradnícka 151, 821 08 Bratislava, SK;

**(111) 208510**

(151) 8.2.2005  
 (180) 17.10.2013  
 (210) 3008-2003  
 (220) 17.10.2003  
 (442) 3.11.2004  
 (732) SOFOS, spol. s r. o., Radničné námestie 4, 827 04 Bratislava, SK;  
 (740) Juran Svetozár, JUDr., Bratislava, SK;

**(111) 208511**

(151) 8.2.2005  
 (180) 17.10.2013  
 (210) 3009-2003  
 (220) 17.10.2003  
 (442) 3.11.2004  
 (732) HASACO & com., spol. s r. o., Nobelova 5, 831 05 Bratislava, SK;

**(111) 208512**

(151) 8.2.2005  
 (180) 17.10.2013  
 (210) 3010-2003  
 (220) 17.10.2003  
 (442) 3.11.2004  
 (732) UNILEVER N. V., Weena 455, 3013 AL Rotterdam, NL;  
 (740) Fajnorová Mária, Ing., Bratislava, SK;

**(111) 208513**

(151) 8.2.2005  
 (180) 17.10.2013  
 (210) 3011-2003  
 (220) 17.10.2003  
 (442) 3.11.2004  
 (732) ISTROLEASING, s. r. o., Medená 22, 811 01 Bratislava, SK;

**(111) 208514**

(151) 8.2.2005  
 (180) 17.10.2013  
 (210) 3012-2003  
 (220) 17.10.2003  
 (442) 3.11.2004  
 (732) ISTROLEASING, s. r. o., Medená 22, 811 01 Bratislava, SK;

**(111) 208515**

(151) 8.2.2005  
 (180) 20.10.2013  
 (210) 3023-2003  
 (220) 20.10.2003  
 (442) 3.11.2004  
 (732) Pro.MES, s. r. o., Miletičova 23, 821 09 Bratislava, SK;

**(111) 208516**

(151) 8.2.2005  
 (180) 20.10.2013  
 (210) 3030-2003  
 (220) 20.10.2003  
 (442) 3.11.2004  
 (732) Magdaléna Smreková - RELAX, Stálicová 14, 040 12 Košice, SK;  
 (740) Holakovský Štefan, Ing., Bratislava, SK;

**(111) 208517**

(151) 8.2.2005  
 (180) 20.10.2013  
 (210) 3031-2003  
 (220) 20.10.2003  
 (442) 3.11.2004  
 (732) ECM ECO Monitoring, a. s., Nevädzová 5, 821 01 Bratislava, SK;  
 (740) Holakovský Štefan, Ing., Bratislava, SK;

**(111) 208518**

(151) 8.2.2005  
 (180) 20.10.2013  
 (210) 3032-2003  
 (220) 20.10.2003  
 (442) 3.11.2004  
 (732) ECM ECO Monitoring, a. s., Nevädzová 5, 821 01 Bratislava, SK;  
 (740) Holakovský Štefan, Ing., Bratislava, SK;

**(111) 208519**

(151) 8.2.2005  
 (180) 20.10.2013  
 (210) 3033-2003  
 (220) 20.10.2003  
 (442) 3.11.2004  
 (732) PRELIKA, a. s., Prešov, Protifašistických bojovníkov 4, 080 01 Prešov, SK;

**(111) 208520**

(151) 8.2.2005  
 (180) 20.10.2013  
 (210) 3034-2003  
 (220) 20.10.2003  
 (442) 3.11.2004  
 (732) PRELIKA, a. s., Prešov, Protifašistických bojovníkov 4, 080 01 Prešov, SK;

**(111) 208521**

(151) 8.2.2005  
(180) 20.10.2013  
(210) 3035-2003  
(220) 20.10.2003  
(442) 3.11.2004  
(732) Lesoochrannárske zoskupenie VLK, Tulčík 27,  
082 13 Tulčík, SK;

---

**(111) 208522**

(151) 8.2.2005  
(180) 20.10.2013  
(210) 3036-2003  
(220) 20.10.2003  
(442) 3.11.2004  
(732) Lesoochrannárske zoskupenie VLK, Tulčík 27,  
082 13 Tulčík, SK;

---

**(111) 208523**

(151) 8.2.2005  
(180) 20.10.2013  
(210) 3037-2003  
(220) 20.10.2003  
(442) 3.11.2004  
(732) Lesoochrannárske zoskupenie VLK, Tulčík 27,  
082 13 Tulčík, SK;

---

**(111) 208524**

(151) 8.2.2005  
(180) 20.10.2013  
(210) 3038-2003  
(220) 20.10.2003  
(442) 3.11.2004  
(732) Lesoochrannárske zoskupenie VLK, Tulčík 27,  
082 13 Tulčík, SK;

---

**(111) 208525**

(151) 8.2.2005  
(180) 20.10.2013  
(210) 3043-2003  
(220) 20.10.2003  
(442) 3.11.2004  
(732) Mravec Ján, Nová 44, 010 03 Žilina, SK;

---

**(111) 208526**

(151) 8.2.2005  
(180) 21.10.2013  
(210) 3052-2003  
(220) 21.10.2003  
(442) 3.11.2004  
(732) Mars Incorporated, McLean, Virginia 22101, US;  
(740) Fajnorová Mária, Ing., Bratislava, SK;

---

**(111) 208527**

(151) 8.2.2005  
(180) 21.10.2013  
(210) 3053-2003  
(220) 21.10.2003  
(442) 3.11.2004  
(732) Slovenská televízna spoločnosť, s. r. o., Blatné 18,  
900 82 Blatné, SK;  
(740) Fajnorová Mária, Ing., Bratislava, SK;

---

**(111) 208528**

(151) 8.2.2005  
(180) 21.10.2013  
(210) 3054-2003  
(220) 21.10.2003  
(442) 3.11.2004  
(732) Slovenská televízia, Mlynská dolina, 845 45 Bra-  
tislava, SK;  
(740) Gruber Dalibor, Ing., Košice, SK;

---

**(111) 208529**

(151) 8.2.2005  
(180) 22.10.2013  
(210) 3055-2003  
(220) 22.10.2003  
(442) 3.11.2004  
(732) Slovenská televízia, Mlynská dolina, 845 45 Bra-  
tislava, SK;  
(740) Gruber Dalibor, Ing., Košice, SK;

---

**(111) 208530**

(151) 8.2.2005  
(180) 22.10.2013  
(210) 3056-2003  
(220) 22.10.2003  
(442) 3.11.2004  
(732) Slovenská televízia, Mlynská dolina, 845 45 Bra-  
tislava, SK;  
(740) Gruber Dalibor, Ing., Košice, SK;

---

**(111) 208531**

(151) 8.2.2005  
(180) 22.10.2013  
(210) 3057-2003  
(220) 22.10.2003  
(442) 3.11.2004  
(732) Slovenská televízia, Mlynská dolina, 845 45 Bra-  
tislava, SK;  
(740) Gruber Dalibor, Ing., Košice, SK;

---

**(111) 208532**

(151) 8.2.2005  
(180) 22.10.2013  
(210) 3058-2003  
(220) 22.10.2003  
(442) 3.11.2004  
(732) Slovenská televízia, Mlynská dolina, 845 45 Bra-  
tislava, SK;  
(740) Gruber Dalibor, Ing., Košice, SK;

---

**(111) 208533**

(151) 8.2.2005  
(180) 22.10.2013  
(210) 3059-2003  
(220) 22.10.2003  
(442) 3.11.2004  
(732) Slovenská televízia, Mlynská dolina, 845 45 Bra-  
tislava, SK;  
(740) Gruber Dalibor, Ing., Košice, SK;

---

**(111) 208534**

(151) 8.2.2005  
 (180) 22.10.2013  
 (210) 3060-2003  
 (220) 22.10.2003  
 (442) 3.11.2004  
 (732) Slovenská televízia, Mlynská dolina, 845 45 Bratislava, SK;  
 (740) Gruber Dalibor, Ing., Košice, SK;

**(111) 208540**

(151) 8.2.2005  
 (180) 22.10.2013  
 (210) 3068-2003  
 (220) 22.10.2003  
 (442) 3.11.2004  
 (732) Slovenská televízia, Mlynská dolina, 845 45 Bratislava, SK;  
 (740) Gruber Dalibor, Ing., Košice, SK;

**(111) 208535**

(151) 8.2.2005  
 (180) 22.10.2013  
 (210) 3063-2003  
 (220) 22.10.2003  
 (442) 3.11.2004  
 (732) Slovenská televízia, Mlynská dolina, 845 45 Bratislava, SK;  
 (740) Gruber Dalibor, Ing., Košice, SK;

**(111) 208541**

(151) 8.2.2005  
 (180) 22.10.2013  
 (210) 3069-2003  
 (220) 22.10.2003  
 (442) 3.11.2004  
 (732) Slovenská televízia, Mlynská dolina, 845 45 Bratislava, SK;  
 (740) Gruber Dalibor, Ing., Košice, SK;

**(111) 208536**

(151) 8.2.2005  
 (180) 22.10.2013  
 (210) 3064-2003  
 (220) 22.10.2003  
 (442) 3.11.2004  
 (732) Slovenská televízia, Mlynská dolina, 845 45 Bratislava, SK;  
 (740) Gruber Dalibor, Ing., Košice, SK;

**(111) 208542**

(151) 8.2.2005  
 (180) 22.10.2013  
 (210) 3070-2003  
 (220) 22.10.2003  
 (442) 3.11.2004  
 (732) Slovenská televízia, Mlynská dolina, 845 45 Bratislava, SK;  
 (740) Gruber Dalibor, Ing., Košice, SK;

**(111) 208537**

(151) 8.2.2005  
 (180) 22.10.2013  
 (210) 3065-2003  
 (220) 22.10.2003  
 (442) 3.11.2004  
 (732) Slovenská televízia, Mlynská dolina, 845 45 Bratislava, SK;  
 (740) Gruber Dalibor, Ing., Košice, SK;

**(111) 208543**

(151) 8.2.2005  
 (180) 22.10.2013  
 (210) 3071-2003  
 (220) 22.10.2003  
 (442) 3.11.2004  
 (732) Slovenská televízia, Mlynská dolina, 845 45 Bratislava, SK;  
 (740) Gruber Dalibor, Ing., Košice, SK;

**(111) 208538**

(151) 8.2.2005  
 (180) 22.10.2013  
 (210) 3066-2003  
 (220) 22.10.2003  
 (442) 3.11.2004  
 (732) Slovenská televízia, Mlynská dolina, 845 45 Bratislava, SK;  
 (740) Gruber Dalibor, Ing., Košice, SK;

**(111) 208544**

(151) 8.2.2005  
 (180) 22.10.2013  
 (210) 3072-2003  
 (220) 22.10.2003  
 (442) 3.11.2004  
 (732) Slovenská televízia, Mlynská dolina, 845 45 Bratislava, SK;  
 (740) Gruber Dalibor, Ing., Košice, SK;

**(111) 208539**

(151) 8.2.2005  
 (180) 22.10.2013  
 (210) 3067-2003  
 (220) 22.10.2003  
 (442) 3.11.2004  
 (732) Slovenská televízia, Mlynská dolina, 845 45 Bratislava, SK;  
 (740) Gruber Dalibor, Ing., Košice, SK;

**(111) 208545**

(151) 8.2.2005  
 (180) 22.10.2013  
 (210) 3073-2003  
 (220) 22.10.2003  
 (442) 3.11.2004  
 (732) Slovenská televízia, Mlynská dolina, 845 45 Bratislava, SK;  
 (740) Gruber Dalibor, Ing., Košice, SK;

**(111) 208546**

(151) 8.2.2005  
(180) 23.10.2013  
(210) 3085-2003  
(220) 23.10.2003  
(442) 3.11.2004  
(732) AMEERA, s. r. o., Štefánikova 715, 905 01 Senica, SK;  
(740) Litváková Edita, Ing., Bratislava, SK;

---

**(111) 208547**

(151) 8.2.2005  
(180) 23.10.2013  
(210) 3086-2003  
(220) 23.10.2003  
(442) 3.11.2004  
(732) AMEERA, s. r. o., Štefánikova 715, 905 01 Senica, SK;  
(740) Litváková Edita, Ing., Bratislava, SK;

---

**(111) 208548**

(151) 8.2.2005  
(180) 28.10.2013  
(210) 3153-2003  
(220) 28.10.2003  
(442) 3.11.2004  
(732) DAMON-TRADE, s. r. o., Pečnianska 25, 851 01 Bratislava, SK;

---

**(111) 208549**

(151) 8.2.2005  
(180) 7.11.2013  
(210) 3272-2003  
(220) 7.11.2003  
(442) 3.11.2004  
(732) Výskumný ústav práce, sociálnych vecí a rodiny, Drieňová 24, 826 03 Bratislava 29, SK;  
(740) Šujanová Mária, Ing., Bratislava, SK;

---

**(111) 208550**

(151) 8.2.2005  
(180) 7.11.2013  
(210) 3278-2003  
(220) 7.11.2003  
(310) 003335486  
(320) 28.8.2003  
(330) EM  
(442) 3.11.2004  
(732) SSL Products Limited, 35 New Bridge Street, London, EC4V 6BW, GB;  
(740) Žovicová Viera, Mgr., Bratislava, SK;

---

**(111) 208551**

(151) 8.2.2005  
(180) 18.11.2013  
(210) 3355-2003  
(220) 18.11.2003  
(442) 3.11.2004  
(732) BELUPO LIJEKOVI I KOZMETIKA d. d., Danica 5, 48 000 Koprivnica, HR;  
(740) Fajnorová Mária, Ing., Bratislava, SK;

---

**(111) 208552**

(151) 8.2.2005  
(180) 18.11.2013  
(210) 3356-2003  
(220) 18.11.2003  
(442) 3.11.2004  
(732) BELUPO LIJEKOVI I KOZMETIKA d. d., Danica 5, 48 000 Koprivnica, HR;  
(740) Fajnorová Mária, Ing., Bratislava, SK;

---

**(111) 208553**

(151) 8.2.2005  
(180) 18.11.2013  
(210) 3361-2003  
(220) 18.11.2003  
(442) 3.11.2004  
(732) IMBER, s. r. o, Plynárenská 4, 821 09 Bratislava, SK;

---

**(111) 208554**

(151) 8.2.2005  
(180) 18.11.2013  
(210) 3362-2003  
(220) 18.11.2003  
(442) 3.11.2004  
(732) IMBER, s. r. o, Plynárenská 4, 821 09 Bratislava, SK;

---

**(111) 208555**

(151) 8.2.2005  
(180) 18.11.2013  
(210) 3363-2003  
(220) 18.11.2003  
(442) 3.11.2004  
(732) IMBER, s. r. o, Plynárenská 4, 821 09 Bratislava, SK;

---

**(111) 208556**

(151) 8.2.2005  
(180) 18.11.2013  
(210) 3368-2003  
(220) 18.11.2003  
(442) 3.11.2004  
(732) TABÁN TRAFIC SLOVAKIA, s. r. o., ul. Sama Tomášika 19, 977 01 Rimavská Sobota, SK;  
(740) Belička Ivan, Ing., Banská Bystrica, SK;

---

**(111) 208557**

(151) 8.2.2005  
(180) 18.11.2013  
(210) 3369-2003  
(220) 18.11.2003  
(442) 3.11.2004  
(732) TABÁN TRAFIC SLOVAKIA, s. r. o., ul. Sama Tomášika 19, 977 01 Rimavská Sobota, SK;  
(740) Belička Ivan, Ing., Banská Bystrica, SK;

---

**(111) 208558**

(151) 8.2.2005  
(180) 18.11.2013  
(210) 3370-2003  
(220) 18.11.2003  
(442) 3.11.2004  
(732) TABÁN TRAFIC SLOVAKIA, s. r. o., ul. Sama Tomášika 19, 977 01 Rimavská Sobota, SK;  
(740) Belička Ivan, Ing., Banská Bystrica, SK;

---

**(111) 208559**  
 (151) 8.2.2005  
 (180) 18.11.2013  
 (210) 3371-2003  
 (220) 18.11.2003  
 (442) 3.11.2004  
 (732) TABÁN TRAFIC SLOVAKIA, s. r. o., ul. Sama Tomášika 19, 977 01 Rimavská Sobota, SK;  
 (740) Belička Ivan, Ing., Banská Bystrica, SK;

**(111) 208560**  
 (151) 8.2.2005  
 (180) 18.11.2013  
 (210) 3373-2003  
 (220) 18.11.2003  
 (442) 3.11.2004  
 (732) Bristol - Myers Squibb Company, 345 Park Avenue, New York, NY 10154, US;  
 (740) Brichtová Tatiana, JUDr., Bratislava, SK;

**(111) 208561**  
 (151) 8.2.2005  
 (180) 19.11.2013  
 (210) 3388-2003  
 (220) 19.11.2003  
 (442) 3.11.2004  
 (732) EZEX, spoločnosť s ručením obmedzeným Košice, Alžbetina 3, 040 01 Košice, SK;

**(111) 208562**  
 (151) 8.2.2005  
 (180) 19.11.2013  
 (210) 3389-2003  
 (220) 19.11.2003  
 (442) 3.11.2004  
 (732) EZEX, spoločnosť s ručením obmedzeným Košice, Alžbetina 3, 040 01 Košice, SK;

**(111) 208563**  
 (151) 8.2.2005  
 (180) 19.11.2013  
 (210) 3390-2003  
 (220) 19.11.2003  
 (442) 3.11.2004  
 (732) IVAX Pharmaceuticals s. r. o., Ostravská 29, 747 70 Opava - Komárov, CZ;  
 (740) ROTT, RŮŽIČKA & GUTTMANN, v. o. s., Bratislava, SK;

**(111) 208564**  
 (151) 8.2.2005  
 (180) 19.11.2013  
 (210) 3391-2003  
 (220) 19.11.2003  
 (310) 78/252633  
 (320) 21.5.2003  
 (330) US  
 (442) 3.11.2004  
 (732) Scriptlogic Corporation, 6000 Broken Sound Parkway NW, Boca Raton, Florida 33487, US;  
 (740) Fajnorová Mária, Ing., Bratislava, SK;

**(111) 208565**  
 (151) 8.2.2005  
 (180) 20.11.2013  
 (210) 3392-2003  
 (220) 20.11.2003  
 (442) 3.11.2004  
 (732) UNILEVER N. V., Weena 455, 3013 AL Rotterdam, NL;  
 (740) Fajnorová Mária, Ing., Bratislava, SK;

**(111) 208566**  
 (151) 8.2.2005  
 (180) 20.11.2013  
 (210) 3395-2003  
 (220) 20.11.2003  
 (442) 3.11.2004  
 (732) PRAPOL, s. r. o., Lamačská cesta 135, 841 03 Bratislava, SK;  
 (740) Mešková Viera, Ing., Bratislava, SK;

**(111) 208567**  
 (151) 8.2.2005  
 (180) 15.12.2013  
 (210) 3659-2003  
 (220) 15.12.2003  
 (442) 3.11.2004  
 (732) MASPEX, Sp. z o. o., ul. Chopina 10, 34-100 Wadowice, PL;  
 (740) Kajabová Monika, JUDr., Bratislava, SK;

**(111) 208568**  
 (151) 8.2.2005  
 (180) 16.12.2013  
 (210) 3668-2003  
 (220) 16.12.2003  
 (442) 3.11.2004  
 (732) Alphaduct, a. s., Na Příkopě 12, 110 00 Praha, CZ;  
 (740) Beleščák Ladislav, Ing., Piešťany, SK;

**(111) 208569**  
 (151) 8.2.2005  
 (180) 16.12.2013  
 (210) 3680-2003  
 (220) 16.12.2003  
 (310) 78/313079  
 (320) 14.10.2003  
 (330) US  
 (442) 3.11.2004  
 (732) Bristol-Myers Squibb Company, a Delaware Corporation, 345 Park Avenue, New York, NY 10154, US;  
 (740) Brichtová Tatiana, JUDr., Bratislava, SK;

**(111) 208570**  
 (151) 8.2.2005  
 (180) 16.12.2013  
 (210) 3681-2003  
 (220) 16.12.2003  
 (310) 78/329263  
 (320) 18.11.2003  
 (330) US  
 (442) 3.11.2004  
 (732) Bristol-Myers Squibb Company, a Delaware Corporation, 345 Park Avenue, New York, NY 10154, US;  
 (740) Brichtová Tatiana, JUDr., Bratislava, SK;

**(111) 208571**

(151) 9.2.2005  
(180) 6.5.2012  
(210) 1348-2002  
(220) 6.5.2002  
(442) 3.11.2004  
(732) Friesland Slovensko, s. r. o., Cabajská 10, 950 22 Nitra, SK;  
(740) Máčajová Mária, Ing., Nitra, SK;

---

**(111) 208572**

(151) 9.2.2005  
(180) 17.6.2012  
(210) 1829-2002  
(220) 17.6.2002  
(442) 3.11.2004  
(732) OFZ, a. s., 027 53 Istebné, SK;  
(740) Mrenica Jaroslav, Ing., Púchov, SK;

---

**(111) 208573**

(151) 9.2.2005  
(180) 23.12.2012  
(210) 3768-2002  
(220) 23.12.2002  
(442) 3.11.2004  
(732) PK, spol. s r. o., Alžbetina 23, 058 01 Poprad, SK;  
(740) Holakovský Štefan, Ing., Bratislava, SK;

---

**(111) 208574**

(151) 9.2.2005  
(180) 30.12.2012  
(210) 3787-2002  
(220) 30.12.2002  
(310) 78/158,895  
(320) 28.8.2002  
(330) US  
(442) 3.11.2004  
(732) Business Wire, 44 Montgomery Street, 39th Floor, San Francisco, California 94104, US;  
(740) Guniš Jaroslav, Mgr., Bratislava, SK;

---

**(111) 208575**

(151) 9.2.2005  
(180) 23.1.2013  
(210) 121-2003  
(220) 23.1.2003  
(442) 3.11.2004  
(732) TOMIREX SLOVAKIA, s. r. o., Pri prachámi 18/A, 040 11 Košice, SK;

---

**(111) 208576**

(151) 9.2.2005  
(180) 12.2.2013  
(210) 321-2003  
(220) 12.2.2003  
(442) 3.11.2004  
(732) Regulus technik, s. r. o., Strojnícka 3A, 080 06 Prešov, SK;

---

**(111) 208577**

(151) 9.2.2005  
(180) 17.2.2013  
(210) 378-2003  
(220) 17.2.2003  
(442) 3.11.2004  
(732) DaimlerChrysler Corporation, 1000 Chrysler Drive, Auburn Hills, Michigan 48326, US;  
(740) Guniš Jaroslav, Mgr., Bratislava, SK;

---

**(111) 208578**

(151) 9.2.2005  
(180) 10.3.2013  
(210) 590-2003  
(220) 10.3.2003  
(442) 3.11.2004  
(732) VESNA, a. s., Čeperka 306, 532 15 Pardubice, CZ;  
(740) Mešková Viera, Ing., Bratislava, SK;

---

**(111) 208579**

(151) 9.2.2005  
(180) 20.3.2013  
(210) 705-2003  
(220) 20.3.2003  
(442) 3.11.2004  
(732) Zuskinová Iveta, PhDr., Belanská 579, 033 01 Liptovský Hrádok, SK;

---

**(111) 208580**

(151) 9.2.2005  
(180) 4.4.2013  
(210) 862-2003  
(220) 4.4.2003  
(442) 3.11.2004  
(732) Lexmark International, Inc., 740 West New Circle Road, Lexington, Kentucky 40550, US;  
(740) Čechvalová Dagmar, Bratislava, SK;

---

**(111) 208581**

(151) 9.2.2005  
(180) 5.5.2013  
(210) 1164-2003  
(220) 5.5.2003  
(442) 3.11.2004  
(732) INTER CONTROL s. r. o., Zajačia 6, 040 01 Košice 4, SK;

---

**(111) 208582**

(151) 9.2.2005  
(180) 9.5.2013  
(210) 1209-2003  
(220) 9.5.2003  
(442) 3.11.2004  
(732) ACTION SPORTS, s. r. o., Rovniakova 13, 851 02 Bratislava, SK;

---

**(111) 208583**

(151) 9.2.2005  
(180) 30.5.2013  
(210) 1401-2003  
(220) 30.5.2003  
(442) 3.11.2004  
(732) Slovenský plynárenský priemysel, akciová spoločnosť, Mlynské Nivy 44/a, 825 11 Bratislava, SK;

---

**(111) 208584**

(151) 9.2.2005  
 (180) 30.5.2013  
 (210) 1402-2003  
 (220) 30.5.2003  
 (442) 3.11.2004  
 (732) Slovenský plynárenský priemysel, akciová spoločnosť, Mlynské Nivy 44/a, 825 11 Bratislava, SK;

**(111) 208591**

(151) 9.2.2005  
 (180) 30.5.2013  
 (210) 1409-2003  
 (220) 30.5.2003  
 (442) 3.11.2004  
 (732) Slovenský plynárenský priemysel, akciová spoločnosť, Mlynské Nivy 44/a, 825 11 Bratislava, SK;

**(111) 208585**

(151) 9.2.2005  
 (180) 30.5.2013  
 (210) 1403-2003  
 (220) 30.5.2003  
 (442) 3.11.2004  
 (732) Slovenský plynárenský priemysel, akciová spoločnosť, Mlynské Nivy 44/a, 825 11 Bratislava, SK;

**(111) 208592**

(151) 9.2.2005  
 (180) 30.5.2013  
 (210) 1410-2003  
 (220) 30.5.2003  
 (442) 3.11.2004  
 (732) Slovenský plynárenský priemysel, akciová spoločnosť, Mlynské Nivy 44/a, 825 11 Bratislava, SK;

**(111) 208586**

(151) 9.2.2005  
 (180) 30.5.2013  
 (210) 1404-2003  
 (220) 30.5.2003  
 (442) 3.11.2004  
 (732) Slovenský plynárenský priemysel, akciová spoločnosť, Mlynské Nivy 44/a, 825 11 Bratislava, SK;

**(111) 208593**

(151) 9.2.2005  
 (180) 30.5.2013  
 (210) 1411-2003  
 (220) 30.5.2003  
 (442) 3.11.2004  
 (732) Slovenský plynárenský priemysel, akciová spoločnosť, Mlynské Nivy 44/a, 825 11 Bratislava, SK;

**(111) 208587**

(151) 9.2.2005  
 (180) 30.5.2013  
 (210) 1405-2003  
 (220) 30.5.2003  
 (442) 3.11.2004  
 (732) Slovenský plynárenský priemysel, akciová spoločnosť, Mlynské Nivy 44/a, 825 11 Bratislava, SK;

**(111) 208594**

(151) 9.2.2005  
 (180) 30.5.2013  
 (210) 1412-2003  
 (220) 30.5.2003  
 (442) 3.11.2004  
 (732) Slovenský plynárenský priemysel, akciová spoločnosť, Mlynské Nivy 44/a, 825 11 Bratislava, SK;

**(111) 208588**

(151) 9.2.2005  
 (180) 30.5.2013  
 (210) 1406-2003  
 (220) 30.5.2003  
 (442) 3.11.2004  
 (732) Slovenský plynárenský priemysel, akciová spoločnosť, Mlynské Nivy 44/a, 825 11 Bratislava, SK;

**(111) 208595**

(151) 9.2.2005  
 (180) 30.5.2013  
 (210) 1413-2003  
 (220) 30.5.2003  
 (442) 3.11.2004  
 (732) Slovenský plynárenský priemysel, akciová spoločnosť, Mlynské Nivy 44/a, 825 11 Bratislava, SK;

**(111) 208589**

(151) 9.2.2005  
 (180) 30.5.2013  
 (210) 1407-2003  
 (220) 30.5.2003  
 (442) 3.11.2004  
 (732) Slovenský plynárenský priemysel, akciová spoločnosť, Mlynské Nivy 44/a, 825 11 Bratislava, SK;

**(111) 208596**

(151) 9.2.2005  
 (180) 30.5.2013  
 (210) 1414-2003  
 (220) 30.5.2003  
 (442) 3.11.2004  
 (732) Slovenský plynárenský priemysel, akciová spoločnosť, Mlynské Nivy 44/a, 825 11 Bratislava, SK;

**(111) 208590**

(151) 9.2.2005  
 (180) 30.5.2013  
 (210) 1408-2003  
 (220) 30.5.2003  
 (442) 3.11.2004  
 (732) Slovenský plynárenský priemysel, akciová spoločnosť, Mlynské Nivy 44/a, 825 11 Bratislava, SK;

**(111) 208597**

(151) 9.2.2005  
 (180) 30.5.2013  
 (210) 1415-2003  
 (220) 30.5.2003  
 (442) 3.11.2004  
 (732) Slovenský plynárenský priemysel, akciová spoločnosť, Mlynské Nivy 44/a, 825 11 Bratislava, SK;

**(111) 208598**

(151) 9.2.2005  
(180) 30.5.2013  
(210) 1416-2003  
(220) 30.5.2003  
(442) 3.11.2004  
(732) Slovenský plynárenský priemysel, akciová spoločnosť, Mlynské Nivy 44/a, 825 11 Bratislava, SK;

---

**(111) 208599**

(151) 9.2.2005  
(180) 30.5.2013  
(210) 1417-2003  
(220) 30.5.2003  
(442) 3.11.2004  
(732) Slovenský plynárenský priemysel, akciová spoločnosť, Mlynské Nivy 44/a, 825 11 Bratislava, SK;

---

**(111) 208600**

(151) 9.2.2005  
(180) 4.6.2013  
(210) 1480-2003  
(220) 4.6.2003  
(442) 3.11.2004  
(732) GENERAL ELECTRIC COMPANY, 1 River Road, Schenectady, New York, US;  
(740) Bezák Marián, Ing., Bratislava, SK;

---

**(111) 208601**

(151) 9.2.2005  
(180) 20.6.2013  
(210) 1673-2003  
(220) 20.6.2003  
(310) 187167  
(320) 23.12.2002  
(330) CZ  
(442) 3.11.2004  
(732) PODRAVKA - INTERNATIONAL, spol. s. r. o., Františka Kadlece 572/16, 180 00 Praha 8 - Libeň, CZ;  
(740) Gažík Igor, JUDr., Prievidza, SK;

---

**(111) 208602**

(151) 9.2.2005  
(180) 20.6.2013  
(210) 1674-2003  
(220) 20.6.2003  
(310) 187166  
(320) 23.12.2002  
(330) CZ  
(442) 3.11.2004  
(732) PODRAVKA - INTERNATIONAL, spol. s. r. o., Františka Kadlece 572/16, 180 00 Praha 8 - Libeň, CZ;  
(740) Gažík Igor, JUDr., Prievidza, SK;

---

**(111) 208603**

(151) 9.2.2005  
(180) 11.7.2013  
(210) 1942-2003  
(220) 11.7.2003

(442) 3.11.2004

(732) SOARE SEKT a. s., Podhorská 74 a, 466 01 Jablonec nad Nisou, CZ;  
(740) Hojčuš Peter, Ing., Bratislava, SK;

---

**(111) 208604**

(151) 9.2.2005  
(180) 11.7.2013  
(210) 1943-2003  
(220) 11.7.2003  
(442) 3.11.2004  
(732) SOARE SEKT a. s., Podhorská 74 a, 466 01 Jablonec nad Nisou, CZ;  
(740) Hojčuš Peter, Ing., Bratislava, SK;

---

**(111) 208605**

(151) 9.2.2005  
(180) 11.7.2013  
(210) 1944-2003  
(220) 11.7.2003  
(442) 3.11.2004  
(732) SOARE SEKT a. s., Podhorská 74 a, 466 01 Jablonec nad Nisou, CZ;  
(740) Hojčuš Peter, Ing., Bratislava, SK;

---

**(111) 208606**

(151) 9.2.2005  
(180) 11.7.2013  
(210) 1946-2003  
(220) 11.7.2003  
(442) 3.11.2004  
(732) SOARE SEKT a. s., Podhorská 74 a, 466 01 Jablonec nad Nisou, CZ;  
(740) Hojčuš Peter, Ing., Bratislava, SK;

---

**(111) 208607**

(151) 9.2.2005  
(180) 14.7.2013  
(210) 1970-2003  
(220) 14.7.2003  
(442) 3.11.2004  
(732) INCOMA SLOVAKIA, s. r. o., Mišíkova 10, 811 06 Bratislava, SK;

---

**(111) 208608**

(151) 9.2.2005  
(180) 16.7.2013  
(210) 1996-2003  
(220) 16.7.2003  
(310) 193159  
(320) 25.6.2003  
(330) CZ  
(442) 3.11.2004  
(732) Opavia - LU, a. s., Vinohradská 2828/151, 130 00 Praha 3, CZ;  
(740) Kováčik Štefan, Ing., Bratislava, SK;

---



**(111) 208609**

(151) 9.2.2005  
 (180) 16.7.2013  
 (210) 1997-2003  
 (220) 16.7.2003  
 (442) 3.11.2004  
 (732) Ing. Eduard Kvasnica - EURO MEDIA, Bernolákova 72, 010 01 Žilina, SK;

**(111) 208610**

(151) 9.2.2005  
 (180) 17.7.2013  
 (210) 2014-2003  
 (220) 17.7.2003  
 (442) 3.11.2004  
 (732) Platinum international, s. r. o., Pribinova 25, 810 11 Bratislava 111, SK;  
 (740) Kubínyi Peter, Bc., Trenčín, SK;

**(111) 208611**

(151) 9.2.2005  
 (180) 17.7.2013  
 (210) 2015-2003  
 (220) 17.7.2003  
 (442) 3.11.2004  
 (732) Platinum international, s. r. o., Pribinova 25, 810 11 Bratislava 111, SK;  
 (740) Kubínyi Peter, Bc., Trenčín, SK;

**(111) 208612**

(151) 9.2.2005  
 (180) 17.7.2013  
 (210) 2016-2003  
 (220) 17.7.2003  
 (442) 3.11.2004  
 (732) Platinum international, s. r. o., Pribinova 25, 810 11 Bratislava 111, SK;  
 (740) Kubínyi Peter, Bc., Trenčín, SK;

**(111) 208613**

(151) 9.2.2005  
 (180) 17.7.2013  
 (210) 2017-2003  
 (220) 17.7.2003  
 (442) 3.11.2004  
 (732) Platinum international, s. r. o., Pribinova 25, 810 11 Bratislava 111, SK;  
 (740) Kubínyi Peter, Bc., Trenčín, SK;

**(111) 208614**

(151) 9.2.2005  
 (180) 17.7.2013  
 (210) 2032-2003  
 (220) 17.7.2003  
 (442) 3.11.2004  
 (732) PioneersFirst, s. r. o., 29. augusta 15F, 811 08 Bratislava, SK;  
 (740) ROTT, RŮŽIČKA & GUTTMANN, v. o. s., Bratislava, SK;

**(111) 208615**

(151) 9.2.2005  
 (180) 5.8.2013  
 (210) 2197-2003  
 (220) 5.8.2003  
 (442) 3.11.2004  
 (732) Kočí Ondrej, Ing., Muškátová 36, 821 01 Bratislava, SK;  
 (740) Šujanová Mária, Ing., Bratislava, SK;

**(111) 208616**

(151) 9.2.2005  
 (180) 18.8.2013  
 (210) 2344-2003  
 (220) 18.8.2003  
 (442) 3.11.2004  
 (732) Knorr-Naehrmittel Aktiengesellschaft, Bahnhofstrasse 19, 8240 Thayngen, CH;  
 (740) Fajnorová Mária, Ing., Bratislava, SK;

**(111) 208617**

(151) 9.2.2005  
 (180) 18.8.2013  
 (210) 2345-2003  
 (220) 18.8.2003  
 (442) 3.11.2004  
 (732) Knorr-Naehrmittel Aktiengesellschaft, Bahnhofstrasse 19, 8240 Thayngen, CH;  
 (740) Fajnorová Mária, Ing., Bratislava, SK;

**(111) 208618**

(151) 9.2.2005  
 (180) 19.8.2013  
 (210) 2357-2003  
 (220) 19.8.2003  
 (442) 3.11.2004  
 (732) C. E. SET. S. R. L., Via Statale 99, 14033 Castell'Alfero, Asti, IT;  
 (740) Bachratá Magdaléna, Mgr., Bratislava, SK;

**(111) 208619**

(151) 9.2.2005  
 (180) 21.8.2013  
 (210) 2380-2003  
 (220) 21.8.2003  
 (442) 3.11.2004  
 (732) Barvy TEBAS s. r. o., Poděbradská 195/7, 190 05 Praha 9, CZ;  
 (740) Bachratá Magdaléna, Mgr., Bratislava, SK;

**(111) 208620**

(151) 9.2.2005  
 (180) 21.8.2013  
 (210) 2381-2003  
 (220) 21.8.2003  
 (442) 3.11.2004  
 (732) Barvy TEBAS s. r. o., Poděbradská 195/7, 190 05 Praha 9, CZ;  
 (740) Bachratá Magdaléna, Mgr., Bratislava, SK;

**(111) 208621**

(151) 9.2.2005  
(180) 21.8.2013  
(210) 2382-2003  
(220) 21.8.2003  
(442) 3.11.2004  
(732) Barvy TEBAS s. r. o., Poděbradská 195/7, 190 05 Praha 9, CZ;  
(740) Bachratá Magdaléna, Mgr., Bratislava, SK;

---

**(111) 208622**

(151) 9.2.2005  
(180) 21.8.2013  
(210) 2383-2003  
(220) 21.8.2003  
(442) 3.11.2004  
(732) Barvy TEBAS s. r. o., Poděbradská 195/7, 190 05 Praha 9, CZ;  
(740) Bachratá Magdaléna, Mgr., Bratislava, SK;

---

**(111) 208623**

(151) 9.2.2005  
(180) 21.8.2013  
(210) 2390-2003  
(220) 21.8.2003  
(442) 3.11.2004  
(732) Ashland Inc. (a Kentucky corporation), 50 E. RiverCenter Boulevard, Covington, Kentucky 41012-0391, US;  
(740) Žovicová Viera, Mgr., Bratislava, SK;

---

**(111) 208624**

(151) 9.2.2005  
(180) 22.8.2013  
(210) 2406-2003  
(220) 22.8.2003  
(442) 3.11.2004  
(732) Kúdela, spol. s r. o., Kosorín 116, 966 24 Kosorín, SK;  
(740) Belička Ivan, Ing., Banská Bystrica, SK;

---

**(111) 208625**

(151) 9.2.2005  
(180) 11.9.2013  
(210) 2554-2003  
(220) 11.9.2003  
(442) 3.11.2004  
(732) Mikulášek Pavol, PhDr., Jiráskova 8, 851 01 Bratislava, SK;

---

**(111) 208626**

(151) 9.2.2005  
(180) 17.9.2013  
(210) 2613-2003  
(220) 17.9.2003  
(442) 3.11.2004  
(732) Jarábek Július, Mgr., Humenské námestie 6/51 C, 851 07 Bratislava, SK;  
(740) Juran Svetozár, JUDr., Bratislava, SK;

---

**(111) 208627**

(151) 9.2.2005  
(180) 17.9.2013  
(210) 2616-2003  
(220) 17.9.2003  
(442) 3.11.2004  
(732) DaimlerChrysler Corporation, 1000 Chrysler Drive, Auburn Hills, Michigan 48326, US;  
(740) Guniš Jaroslav, Mgr., Bratislava, SK;

---

**(111) 208628**

(151) 9.2.2005  
(180) 17.9.2013  
(210) 2618-2003  
(220) 17.9.2003  
(442) 3.11.2004  
(732) British American Tobacco (Brands) Inc., 401 South Fourth Avenue, Suite 1800, Louisville, Kentucky 40202, US;  
(740) Žovicová Viera, Mgr., Bratislava, SK;

---

**(111) 208629**

(151) 9.2.2005  
(180) 17.9.2013  
(210) 2619-2003  
(220) 17.9.2003  
(442) 3.11.2004  
(732) British American Tobacco (Brands) Inc., 401 South Fourth Avenue, Suite 1800, Louisville, Kentucky 40202, US;  
(740) Žovicová Viera, Mgr., Bratislava, SK;

---

**(111) 208630**

(151) 9.2.2005  
(180) 17.9.2013  
(210) 2620-2003  
(220) 17.9.2003  
(442) 3.11.2004  
(732) British American Tobacco (Brands) Inc., 401 South Fourth Avenue, Suite 1800, Louisville, Kentucky 40202, US;  
(740) Žovicová Viera, Mgr., Bratislava, SK;

---

**(111) 208631**

(151) 9.2.2005  
(180) 17.9.2013  
(210) 2621-2003  
(220) 17.9.2003  
(442) 3.11.2004  
(732) TOYOTA JIDOSHA KABUSHIKI KAISHA (also trading as TOYOTA MOTOR CORPORATION), 1, Toyota-cho, Toyota-shi, Aichi-ken, JP;  
(740) PATENTSERVIS BRATISLAVA, a. s., Bratislava, SK;

---

**(111) 208632**

(151) 9.2.2005  
(180) 17.9.2013  
(210) 2622-2003  
(220) 17.9.2003  
(442) 3.11.2004

(732) TOYOTA JIDOSHA KABUSHIKI KAISHA  
(also trading as TOYOTA MOTOR CORPORATION), 1, Toyota-cho, Toyota-shi, Aichi-ken, JP;  
(740) PATENTSERVIS BRATISLAVA, a. s., Bratislava, SK;

**(111) 208633**

(151) 9.2.2005  
(180) 23.9.2013  
(210) 2677-2003  
(220) 23.9.2003  
(442) 3.11.2004  
(732) ALPEN-MAYKESTAG GmbH, Münchner Bundesstrasse, 114 Postfach 160, A-5021 Salzburg, AT;  
(740) Markechová Jana, JUDr., Bratislava, SK;

**(111) 208634**

(151) 9.2.2005  
(180) 25.9.2013  
(210) 2697-2003  
(220) 25.9.2003  
(442) 3.11.2004  
(732) AVI TOBA PRESS, s. r. o., Brezová 348/17, 900 23 Viničné, SK;  
(740) Šujanová Mária, Ing., Bratislava, SK;

**(111) 208635**

(151) 9.2.2005  
(180) 25.9.2013  
(210) 2699-2003  
(220) 25.9.2003  
(442) 3.11.2004  
(732) SOEX INDIA PRIVATE LIMITED, Nirmal, 21st Floor, Nariman Point, Mumbai-400 021, IN;  
(740) ROTT, RŮŽIČKA & GUTTMANN, v. o. s., Bratislava, SK;

**(111) 208636**

(151) 9.2.2005  
(180) 26.9.2013  
(210) 2704-2003  
(220) 26.9.2003  
(442) 3.11.2004  
(732) Johnson & Johnson, One Johnson & Johnson Plaza, New Brunswick, New Jersey, US;  
(740) Bušová Eva, JUDr., Bratislava, SK;

**(111) 208637**

(151) 9.2.2005  
(180) 26.9.2013  
(210) 2708-2003  
(220) 26.9.2003  
(442) 3.11.2004  
(732) ST. NICOLAUS, a. s., 1. mája 113, 031 28 Liptovský Mikuláš, SK;

**(111) 208638**

(151) 9.2.2005  
(180) 26.9.2013  
(210) 2709-2003  
(220) 26.9.2003  
(310) 003292117  
(320) 29.7.2003  
(330) EP  
(442) 3.11.2004  
(732) Anson's Herrenhaus KG, 40212 Düsseldorf, DE;  
(740) PATENTSERVIS BRATISLAVA, a. s., Bratislava, SK;

**(111) 208639**

(151) 9.2.2005  
(180) 26.9.2013  
(210) 2710-2003  
(220) 26.9.2003  
(442) 3.11.2004  
(732) Čerešňková Silvia, Ing. MA-MA, Líščie Nivy 2, Bratislava, SK;

**(111) 208640**

(151) 9.2.2005  
(180) 26.9.2013  
(210) 2711-2003  
(220) 26.9.2003  
(442) 3.11.2004  
(732) STADA Arzneimittel AG, Stadastrasse 2-18, 61118 Bad Vilbel, DE;  
(740) PATENTSERVIS BRATISLAVA, a. s., Bratislava, SK;

**(111) 208641**

(151) 9.2.2005  
(180) 29.9.2013  
(210) 2728-2003  
(220) 29.9.2003  
(442) 3.11.2004  
(732) PICCOLO TRADE, s. r. o., Blažov 78, 929 01 Kútniky, SK;

**(111) 208642**

(151) 9.2.2005  
(180) 1.10.2013  
(210) 2763-2003  
(220) 1.10.2003  
(442) 3.11.2004  
(732) Viera Galovičová - EMOS, Karlov 42, 956 21 Kuzmice 155, SK;

**(111) 208643**

(151) 9.2.2005  
(180) 1.10.2013  
(210) 2775-2003  
(220) 1.10.2003  
(442) 3.11.2004  
(732) BASF Aktiengesellschaft, Carl-Bosch-Strasse 38, Ludwigshafen, DE;  
(740) Žovicová Viera, Mgr., Bratislava, SK;

**(111) 208644**

(151) 9.2.2005  
(180) 1.10.2013  
(210) 2776-2003  
(220) 1.10.2003  
(442) 3.11.2004  
(732) BUGY, s. r. o., Na Sihoti 1168, 026 01 Dolný Kubín, SK;  
(740) Holakovský Štefan, Ing., Bratislava, SK;

---

**(111) 208645**

(151) 9.2.2005  
(180) 1.10.2013  
(210) 2777-2003  
(220) 1.10.2003  
(442) 3.11.2004  
(732) BUGY, s. r. o., Na Sihoti 1168, 026 01 Dolný Kubín, SK;  
(740) Holakovský Štefan, Ing., Bratislava, SK;

---

**(111) 208646**

(151) 9.2.2005  
(180) 1.10.2013  
(210) 2778-2003  
(220) 1.10.2003  
(442) 3.11.2004  
(732) FRUCONA Košice, a. s., Textilná 6, 042 62 Košice, SK;

---

**(111) 208647**

(151) 9.2.2005  
(180) 1.10.2013  
(210) 2779-2003  
(220) 1.10.2003  
(442) 3.11.2004  
(732) FRUCONA Košice, a. s., Textilná 6, 042 62 Košice, SK;

---

**(111) 208648**

(151) 9.2.2005  
(180) 1.10.2013  
(210) 2780-2003  
(220) 1.10.2003  
(442) 3.11.2004  
(732) FRUCONA Košice, a. s., Textilná 6, 042 62 Košice, SK;

---

**(111) 208649**

(151) 9.2.2005  
(180) 1.10.2013  
(210) 2782-2003  
(220) 1.10.2003  
(442) 3.11.2004  
(732) FRUCONA Košice, a. s., Textilná 6, 042 62 Košice, SK;

---

**(111) 208650**

(151) 9.2.2005  
(180) 2.10.2013  
(210) 2783-2003  
(220) 2.10.2003  
(310) 78/233,093  
(320) 2.4.2003  
(330) US  
(442) 3.11.2004  
(732) Agouron Pharmaceuticals, Inc., 10777 Science Center Drive, San Diego, California 92121, US;  
(740) Bušová Eva, JUDr., Bratislava, SK;

---

**(111) 208651**

(151) 9.2.2005  
(180) 2.10.2013  
(210) 2784-2003  
(220) 2.10.2003  
(310) 78/233,087  
(320) 2.4.2003  
(330) US  
(442) 3.11.2004  
(732) Agouron Pharmaceuticals, Inc., 10777 Science Center Drive, San Diego, California 92121, US;  
(740) Bušová Eva, JUDr., Bratislava, SK;

---

**(111) 208652**

(151) 9.2.2005  
(180) 2.10.2013  
(210) 2785-2003  
(220) 2.10.2003  
(310) 78/233,095  
(320) 2.4.2003  
(330) US  
(442) 3.11.2004  
(732) Agouron Pharmaceuticals, Inc., 10777 Science Center Drive, San Diego, California 92121, US;  
(740) Bušová Eva, JUDr., Bratislava, SK;

---

**(111) 208653**

(151) 9.2.2005  
(180) 2.10.2013  
(210) 2786-2003  
(220) 2.10.2003  
(310) 78/233,098  
(320) 2.4.2003  
(330) US  
(442) 3.11.2004  
(732) Agouron Pharmaceuticals, Inc., 10777 Science Center Drive, San Diego, California 92121, US;  
(740) Bušová Eva, JUDr., Bratislava, SK;

---

**(111) 208654**

(151) 9.2.2005  
(180) 2.10.2013  
(210) 2787-2003  
(220) 2.10.2003  
(442) 3.11.2004  
(732) Belička Miroslav, Javorová 3, 974 01 Banská Bystrica, SK;  
(740) Belička Ivan, Ing., Banská Bystrica, SK;

---

**(111) 208655**

(151) 9.2.2005  
 (180) 2.10.2013  
 (210) 2792-2003  
 (220) 2.10.2003  
 (442) 3.11.2004  
 (732) AVAX, s. r. o., Mlynské Nivy 70, 820 06 Bratislava 26, SK;

**(111) 208656**

(151) 9.2.2005  
 (180) 2.10.2013  
 (210) 2793-2003  
 (220) 2.10.2003  
 (442) 3.11.2004  
 (732) AVAX, s. r. o., Mlynské Nivy 70, 820 06 Bratislava 26, SK;

**(111) 208657**

(151) 9.2.2005  
 (180) 2.10.2013  
 (210) 2794-2003  
 (220) 2.10.2003  
 (442) 3.11.2004  
 (732) AVAX, s. r. o., Mlynské Nivy 70, 820 09 Bratislava, SK;

**(111) 208658**

(151) 9.2.2005  
 (180) 2.10.2013  
 (210) 2795-2003  
 (220) 2.10.2003  
 (310) 003186137  
 (320) 2.5.2003  
 (330) EM  
 (442) 3.11.2004  
 (732) Dynea Oy, Snellmaninkatu 13, 00170 Helsinki, FI;  
 (740) Čechvalová Dagmar, Bratislava, SK;

**(111) 208659**

(151) 9.2.2005  
 (180) 2.10.2013  
 (210) 2797-2003  
 (220) 2.10.2003  
 (442) 3.11.2004  
 (732) Baliarne obchodu, a. s., Poprad, Hraničná 664/16, 058 01 Poprad, SK;  
 (740) Žuffa Ladislav, Ing., Poprad, SK;

**(111) 208660**

(151) 9.2.2005  
 (180) 2.10.2013  
 (210) 2798-2003  
 (220) 2.10.2003  
 (442) 3.11.2004  
 (732) Baliarne obchodu, a. s., Poprad, Hraničná 664/16, 058 01 Poprad, SK;  
 (740) Žuffa Ladislav, Ing., Poprad, SK;

**(111) 208661**

(151) 9.2.2005  
 (180) 2.10.2013  
 (210) 2799-2003  
 (220) 2.10.2003  
 (442) 3.11.2004  
 (732) Baliarne obchodu, a. s., Poprad, Hraničná 664/16, 058 01 Poprad, SK;  
 (740) Žuffa Ladislav, Ing., Poprad, SK;

**(111) 208662**

(151) 9.2.2005  
 (180) 2.10.2013  
 (210) 2800-2003  
 (220) 2.10.2003  
 (442) 3.11.2004  
 (732) Baliarne obchodu, a. s., Poprad, Hraničná 664/16, 058 01 Poprad, SK;  
 (740) Žuffa Ladislav, Ing., Poprad, SK;

**(111) 208663**

(151) 9.2.2005  
 (180) 2.10.2013  
 (210) 2801-2003  
 (220) 2.10.2003  
 (442) 3.11.2004  
 (732) Baliarne obchodu, a. s., Poprad, Hraničná 664/16, 058 01 Poprad, SK;  
 (740) Žuffa Ladislav, Ing., Poprad, SK;

**(111) 208664**

(151) 9.2.2005  
 (180) 2.10.2013  
 (210) 2802-2003  
 (220) 2.10.2003  
 (442) 3.11.2004  
 (732) Baliarne obchodu, a. s., Poprad, Hraničná 664/16, 058 01 Poprad, SK;  
 (740) Žuffa Ladislav, Ing., Poprad, SK;

**(111) 208665**

(151) 9.2.2005  
 (180) 6.10.2013  
 (210) 2842-2003  
 (220) 6.10.2003  
 (442) 3.11.2004  
 (732) PRELIKA, a. s., Prešov, Protifašistických bojovníkov 4, 080 01 Prešov, SK;

**(111) 208666**

(151) 9.2.2005  
 (180) 6.10.2013  
 (210) 2843-2003  
 (220) 6.10.2003  
 (442) 3.11.2004  
 (732) PRELIKA, a. s., Prešov, Protifašistických bojovníkov 4, 080 01 Prešov, SK;

**(111) 208667**

(151) 9.2.2005  
(180) 6.10.2013  
(210) 2844-2003  
(220) 6.10.2003  
(442) 3.11.2004  
(732) PRELIKA, a. s., Prešov, Protifašistických bojovníkov 4, 080 01 Prešov, SK;

---

**(111) 208668**

(151) 9.2.2005  
(180) 7.10.2013  
(210) 2854-2003  
(220) 7.10.2003  
(442) 3.11.2004  
(732) Plastipak Packaging, Inc., 9135 General Court, Plymouth, Michigan 48170, US;  
(740) Fajnorová Mária, Ing., Bratislava, SK;

---

**(111) 208669**

(151) 9.2.2005  
(180) 7.10.2013  
(210) 2855-2003  
(220) 7.10.2003  
(442) 3.11.2004  
(732) Plastipak Packaging, Inc., 9135 General Court, Plymouth, Michigan 48170, US;  
(740) Fajnorová Mária, Ing., Bratislava, SK;

---

**(111) 208670**

(151) 9.2.2005  
(180) 2.10.2013  
(210) 2859-2003  
(220) 2.10.2003  
(442) 3.11.2004  
(732) J&T Global, a. s., Lamačská cesta 3, 841 04 Bratislava, SK;

---

**(111) 208671**

(151) 9.2.2005  
(180) 2.10.2013  
(210) 2860-2003  
(220) 2.10.2003  
(442) 3.11.2004  
(732) J&T Global, a. s., Lamačská cesta 3, 841 04 Bratislava, SK;

---

**(111) 208672**

(151) 9.2.2005  
(180) 2.10.2013  
(210) 2861-2003  
(220) 2.10.2003  
(442) 3.11.2004  
(732) J&T Global, a. s., Lamačská cesta 3, 841 04 Bratislava, SK;

---

**(111) 208673**

(151) 9.2.2005  
(180) 2.10.2013  
(210) 2862-2003  
(220) 2.10.2003

(442) 3.11.2004

(732) J&T Global, a. s., Lamačská cesta 3, 841 04 Bratislava, SK;

---

**(111) 208674**

(151) 9.2.2005  
(180) 8.10.2013  
(210) 2864-2003  
(220) 8.10.2003  
(442) 3.11.2004  
(732) SKLOTEX Revúca, s. r. o., Priemyselná 306/9, 050 01 Revúca, SK;

---

**(111) 208675**

(151) 9.2.2005  
(180) 8.10.2013  
(210) 2866-2003  
(220) 8.10.2003  
(442) 3.11.2004  
(732) I.E.S. Inteligentné elektrické systémy spoločnosť s ručením obmedzeným Košice, Moldavská 8, 040 11 Košice, SK;  
(740) Gruber Dalibor, Ing., Košice, SK;

---

**(111) 208676**

(151) 9.2.2005  
(180) 8.10.2013  
(210) 2870-2003  
(220) 8.10.2003  
(442) 3.11.2004  
(732) Závora Jiří, Mgr., Pavlíkov 92, 270 21 Pavlíkov u Rakovníka, CZ;  
(740) Bačík Kvetoslav, Ing., Nová Dubnica, SK;

---

**(111) 208677**

(151) 9.2.2005  
(180) 8.10.2013  
(210) 2871-2003  
(220) 8.10.2003  
(442) 3.11.2004  
(732) KSK BONO, s. r. o., Bezručova 607, 552 03 Česká Skalice, CZ;  
(740) Bačík Kvetoslav, Ing., Nová Dubnica, SK;

---

**(111) 208678**

(151) 9.2.2005  
(180) 9.10.2013  
(210) 2872-2003  
(220) 9.10.2003  
(442) 3.11.2004  
(732) Unichema Chemie BV, Buurtje 1, Gouda, NL;  
(740) Čechvalová Dagmar, Bratislava, SK;

---

**(111) 208679**

(151) 9.2.2005  
(180) 9.10.2013  
(210) 2875-2003  
(220) 9.10.2003  
(442) 3.11.2004  
(732) Montpetrol, spol. s r. o., Petrovská 187, 908 45 Gbely, SK;

---

**(111) 208680**

(151) 9.2.2005  
 (180) 9.10.2013  
 (210) 2877-2003  
 (220) 9.10.2003  
 (442) 3.11.2004  
 (732) DYNA, s. r. o., Alekšince 231, 951 22 Alekšince, SK;  
 (740) Máčajová Mária, Ing., Nitra, SK;

**(111) 208681**

(151) 9.2.2005  
 (180) 9.10.2013  
 (210) 2878-2003  
 (220) 9.10.2003  
 (442) 3.11.2004  
 (732) Friesland Slovensko, s. r. o., Cabajská 10, 950 22 Nitra, SK;  
 (740) Máčajová Mária, Ing., Nitra, SK;

**(111) 208682**

(151) 9.2.2005  
 (180) 9.10.2013  
 (210) 2879-2003  
 (220) 9.10.2003  
 (442) 3.11.2004  
 (732) Friesland Slovensko, s. r. o., Cabajská 10, 950 22 Nitra, SK;  
 (740) Máčajová Mária, Ing., Nitra, SK;

**(111) 208683**

(151) 9.2.2005  
 (180) 9.10.2013  
 (210) 2880-2003  
 (220) 9.10.2003  
 (442) 3.11.2004  
 (732) Friesland Slovensko, s. r. o., Cabajská 10, 950 22 Nitra, SK;  
 (740) Máčajová Mária, Ing., Nitra, SK;

**(111) 208684**

(151) 9.2.2005  
 (180) 9.10.2013  
 (210) 2881-2003  
 (220) 9.10.2003  
 (442) 3.11.2004  
 (732) Friesland Slovensko, s. r. o., Cabajská 10, 950 22 Nitra, SK;  
 (740) Máčajová Mária, Ing., Nitra, SK;

**(111) 208685**

(151) 9.2.2005  
 (180) 9.10.2013  
 (210) 2882-2003  
 (220) 9.10.2003  
 (442) 3.11.2004  
 (732) Genentech, Inc. (A Delaware Corporation), 1 DNA Way, South San Francisco, California 94080-4990, US;  
 (740) Beleščák Ladislav, Ing., Piešťany, SK;

**(111) 208686**

(151) 9.2.2005  
 (180) 9.10.2013  
 (210) 2883-2003  
 (220) 9.10.2003  
 (442) 3.11.2004  
 (732) BURDA TOYS, spol. s r. o., Odborárska 52, 831 02 Bratislava, SK;  
 (740) Beleščák Ladislav, Ing., Piešťany, SK;

**(111) 208687**

(151) 9.2.2005  
 (180) 9.10.2013  
 (210) 2887-2003  
 (220) 9.10.2003  
 (442) 3.11.2004  
 (732) Ing. Viera Bezeková - B - SOFT, Pod záhradami 64, 841 02 Bratislava, SK;

**(111) 208688**

(151) 9.2.2005  
 (180) 9.10.2013  
 (210) 2888-2003  
 (220) 9.10.2003  
 (442) 3.11.2004  
 (732) Ing. Viera Bezeková - B - SOFT, Pod záhradami 64, 841 02 Bratislava, SK;

**(111) 208689**

(151) 9.2.2005  
 (180) 9.10.2013  
 (210) 2889-2003  
 (220) 9.10.2003  
 (442) 3.11.2004  
 (732) Ing. Viera Bezeková - B - SOFT, Pod záhradami 64, 841 02 Bratislava, SK;

**(111) 208690**

(151) 9.2.2005  
 (180) 14.10.2013  
 (210) 2948-2003  
 (220) 14.10.2003  
 (442) 3.11.2004  
 (732) Kremlová Jana, Ing., Ruská 255, 798 16 Čelchovice na Hané, CZ;  
 (740) Holoubková Mária, Ing., Bratislava, SK;

**(111) 208691**

(151) 9.2.2005  
 (180) 14.10.2013  
 (210) 2949-2003  
 (220) 14.10.2003  
 (442) 3.11.2004  
 (732) Kremlová Jana, Ing., Ruská 255, 798 16 Čelchovice na Hané, CZ;  
 (740) Holoubková Mária, Ing., Bratislava, SK;

**(111) 208692**

- (151) 9.2.2005  
(180) 14.10.2013  
(210) 2950-2003  
(220) 14.10.2003  
(442) 3.11.2004  
(732) Kremlová Jana, Ing., Ruská 255, 798 16 Čelchovice na Hané, CZ;  
(740) Holoubková Mária, Ing., Bratislava, SK;
- 

**(111) 208693**

- (151) 11.2.2005  
(180) 13.12.2011  
(210) 3744-2001  
(220) 13.12.2001  
(442) 8.10.2002  
(732) YNNA, spol. s r. o., J. C. Hronského 26, 831 02 Bratislava, SK;  
(740) Guniš Jaroslav, Mgr., Bratislava, SK;
- 

**(111) 208694**

- (151) 11.2.2005  
(180) 15.7.2012  
(210) 2067-2002  
(220) 15.7.2002  
(442) 8.6.2004  
(732) DOMOSS TECHNIKA, a. s., Bratislavská 11, 921 01 Piešťany, SK;  
(740) Beleščák Ladislav, Ing., Piešťany, SK;
- 

**(111) 208696**

- (151) 17.2.2005  
(180) 2.6.2009  
(210) 1398-99  
(220) 2.6.1999  
(442) 7.11.2000  
(732) Tetra Laval Holdings & Finance S. A., Avenue Général-Guisan 70, CH-1009 Pully, CH;  
(740) Fajnorová Mária, Ing., Bratislava, SK;
- 

**(111) 208697**

- (151) 17.2.2005  
(180) 27.2.2013  
(210) 483-2003  
(220) 27.2.2003  
(442) 6.4.2004  
(732) DDK SLOVAKIA, spol. s r. o., Železničná 465, 905 01 Senica, SK;  
(740) Kajabová Monika, JUDr., Bratislava, SK;
- 

**(111) 208703**

- (151) 23.2.2005  
(180) 24.3.2013  
(210) 747-2003  
(220) 24.3.2003  
(442) 8.9.2004  
(732) KODRETA Slovakia, s. r. o., Turá Lúka 55, 907 03 Myjava, SK;  
(740) Litvákova Edita, Ing., Bratislava, SK;
- 

**(111) 208707**

- (151) 28.2.2005  
(180) 17.5.2012  
(210) 1469-2002  
(220) 17.5.2002  
(442) 11.9.2003  
(732) STAVOINDUSTRIA Liptovský Mikuláš, a. s., Jilemnického 22, 031 37 Liptovský Mikuláš, SK;
-



### Zapísané ochranné známky so zmenou

(210)	(111)	(210)	(111)	(210)	(111)	(210)	(111)
2652-96	208702	874-2002	208699	1908-2003	208706	3660-2003	208701
2062-99	208704	3457-2002	208698	1935-2003	208700		
658-2002	208705	419-2003	208448	2103-2003	208695		

**(111) 208448**

(151) 7.2.2005

(180) 21.2.2013

(210) 419-2003

(220) 21.2.2003

(442) 8.6.2004

**8 (511) 7, 8, 9, 10, 11, 16, 21, 25, 35, 37**

(511) 7 - Elektrické kuchynské roboty; elektrické kuchynské stroje patriace do tejto triedy; elektrické leštičky na obuv; elektrické lisy na ovocie pre domácnosť; elektrické mixéry; elektrické nože; elektrické nožnice; elektrické otvárače na konzervy; elektrické ručné náradie a nástroje; elektrické šľahače pre domácnosť; etiketovacie stroje; kávové mlynčeky s výnimkou ručných; miešače, elektrické, na použitie v domácnosti; mlynčeky elektrické pre domácnosť; obšívacie stroje; pletiarске stavy; práčky; práčky na pranie a bielenie; práčky na pranie a farbenie; šijacie stroje; technologické, jedouúčelové a špeciálne stroje a nástroje patriace do tejto triedy; umývačky fliaš; umývačky riadu; vysávače; vysávače prachu a podobných nečistôt; vzdušné chladiče; zariadenia na sťahovanie a vyťahovanie roliet, elektrické.

8 - Elektrické manikúrové súpravy; ručné náradie a nástroje.

9 - Automatické riadenie pre dopravné prostriedky; automobilové výstražné trojuholníky; autorádiá; benzínové čerpadlá pre stanice pohonných hmôt; čipy (mikroprocesorové doštičky); číslicové súradnicové zapisovače; čítacie zariadenia (informatika); čítacie zariadenia (na napovedanie pre účinkujúcich); čítače čiarového kódu; demagnetizačné zariadenia na magnetické pásky; demagnetizačné zariadenia pre magnetické pásky; denzitometre; destilačné prístroje na vedecké účely; detektory; detektory dymu; detektory kovov na priemyselné alebo vojenské účely; detektory na zisťovanie falšných mincí; detektory na zisťovanie kovov, na priemyselné alebo vojenské účely; diagnostické prístroje s výnimkou lekárskeho; diaľkomery; diaľkové ovládače; diaľprojektor; digitálne súradnicové zapisovače; disky zvukových nahrávok; dochádzkové hodiny; dýchacie prístroje (respirátory) s výnimkou respirátorov na umelé dýchanie; dýchacie prístroje na plávanie pod vodou; elektrické automatické zatvárače dverí; elektrické bzučiaky; elektrické hlásiče; elektrické meracie zariadenia; elektrické monitorovacie prístroje; elektrické natáčky; elektrické otvárače dverí; elektrické pokladne; elektrické prístroje pre domácnosť patriace do triedy 9; elektrické signalizačné zvončeky; elektrické spájkovačky; elektrické tmiče svetla; elektrické zariadenia na diaľkové zapalovanie; elektrické zariadenia na priťahovanie a ničenie hmyzu; elektrické zariadenia proti krádeži; elektricky

vyhrievané ponožky; elektrodynamické zariadenia na diaľkové ovládanie návěstidiel; elektrodynamické zariadenia pre diaľkové riadenie signalizácie; elektronické diáre; elektronické perá (na vizuálne zobrazovacie zariadenia); elektronické súčiastky patriace do triedy 9; elektronické súčiastky všetkých zariadení uvedených v triede 9; elektronický prístroj na označovanie výrobkov (etikety); elektronický vreckový slovník - prekladový; expozimetre; fakturovacie stroje; faxy; fotoaparáty; fotoelektrické bunky; fotokopírky (fotografické alebo termické); hracie zariadenia fungujúce po pripojení na televízne prijímače; hudobné automaty (uvádzané do činnosti vhodením mince); indikátory množstva; indikátory straty elektrickej energie; informačné tabule elektronické; kamery; kancelárske dierovacie stroje; karty pamäťové a mikroprocesorové (v počítačoch); kinematografické kamery; kombinácie telefónnych prístrojov, faxov, telefónnych záznamníkov; tlačiarňi k počítačom a skenerov; kompaktné disky; kontrolné a regulačné prístroje elektrické; laboratórne destilačné prístroje; lasery s výnimkou laserov na lekárske účely; magnetické disky; magnetické nosiče údajov; magnetické páskové jednotky pre počítače; magnetické páskové jednotky do počítačov; magnetické pásky; magnetofóny; magnetoskopy; manometre (tlakomery); mechanizmy na mincové zariadenia; meniče diskov (do počítačov); meniče, elektrické; meracie zariadenia na benzín; merače elektrických strát; meráky hladiny benzínu; meteorologické prístroje; mikroprocesory; mincové mechanizmy pre televízne prijímače; modemy; monitorovacie počítačové programy; monitory (počítačový hardvér); myši (informatika); nahrané operačné programy; námorné signalizačné zariadenia; návěstia, svetelné alebo mechanické; navigačné nástroje; nosiče zvukových nahrávok; optické čítače; optické disky; optické kondenzátory; optické nosiče údajov; optické prístroje a nástroje; oscilografy; parkovacie brány uvádzané do chodu vhodením mince; parkovacie hodiny; pásky na čistenie nahrávacích hláv; pásky na zvukové nahrávanie; pásky so zvukovými nahrávkami; planografické prístroje; pozorovacie prístroje; požiarne hlásiče; požiarne signalizačné zariadenie; prehrávač kompaktných diskov; premietacie prístroje na diapozitívy; presné meracie prístroje; priemyselná televízia a periférne zariadenie pre priemyselnú televíziu; prijímače (audio - a video -); prístroje a nástroje na meranie objemu; prístroje a nástroje na použitie v chémii; prístroje na čistenie gramofónových platní; prístroje na čistenie zvukových diskov; prístroje na reprodukciu obrazu aj zvuku; prístroje na rozbor vzduchu; prístroje na spustenie diskov (počítačových); procesory (základné jed-

notky samočinného počítača); radary; rádiotelefonné zariadenia; rádiotelegrafické zariadenia; röntgenové prístroje a zariadenia; röntgenové prístroje s výnimkou prístrojov na lekárske účely; rozvodné pulty (elektrina); satelity na vedecké účely; skenery k počítačom; strihacie zariadenia na strihanie filmov; stroje a zariadenia na skúšanie materiálu; stroje na počítanie a triedenie peňazí; stroje na úpravu a spracovanie textu; stroje na váženie; svetelné alebo mechanické dopravné značky; telefónne mikrofóny; telefónne prístroje drôtové a bezdrôtové; telefónne slúchadlá; telefónny záznamník; telefotografické zariadenia; televízne prijímače a ich kombinácie s elektrotechnickými zariadeniami patriacimi do tejto triedy; testovacie, meracie, nastavovacie, kontrolné, zabezpečovacie a regulačné zariadenia; tlačiarne k počítačom; transformátory (elektrotechnika); tranzistory; vážiace prístroje; videohry; videokamery; videokazety; videopásky; vrecková kalkulačka; výrobky a zariadenia na príjem, spracovanie, prenos a vysielanie televíznych, rádiových a satelitných signálov; vysielacie zariadenia (telekomunikácie); vysielacie (telekomunikácie); vysielacie elektronických signálov; vysokofrekvenčné prístroje; zabezpečovacie zariadenia proti odcudzeniu; záchranné zariadenia; záchranné zariadenia a prístroje na záchranu; zariadenia na meranie hladiny vody (vodoznaky); zariadenia na meranie vzdialeností; zariadenia na spracovanie údajov; zvončeky (ako poplašné zariadenia); zvukové nahrávacie zariadenia; zvukové poplašné zariadenia; zvukové prehrávacie zariadenia, prehrávače; zvukové signálne zariadenia.

10 - Dýchacie prístroje; dýchacie prístroje na umelé dýchanie; elektrické pásy na lekárske účely; elektrické prístroje pre účely akupunktúry; elektrické vyhrievacie vankúše na lekárske účely; laser na lekárske účely; lekárske prístroje a nástroje; masážne prístroje; načúvacie prístroje pre hluchých; ohrievacie vankúšiky (pre prvú pomoc); prikrývky elektrické vyhrievacie, na lekárske účely; rádiologické prístroje na lekárske účely; rádiové trubice na lekárske účely; resuscitačné prístroje; röntgenové prístroje na lekárske účely; röntgenové zariadenia a prístroje na lekárske účely; teplomery na lekárske účely; teplovzdušné terapeutické zariadenia; tlakomery krvného tlaku; UV-lampy na lekárske účely.

11 - Bezpečnostné príslušenstvo pre vodné alebo plynové zariadenia a pre vodovodné alebo plynové potrubia; bezpečnostné zariadenia pre vodné alebo plynové zariadenia a pre vodovodné alebo plynové potrubia; bojler, ohrievače vody; čísla (svietiace domové-); čistenie odpadových vôd (zariadenia na-); destilačné prístroje; detské fľaše (elektrické ohrievače na -); dezinfekčné dávkovače na toalety; elektrické aj neelektrické ohrievače na nohy, nánožníky; elektrické filtračné alebo extrakčné kávovary; elektrické filtre na kávu; elektrické fritézy; elektrické kanvice; elektrické kozuby; elektrické lampy; elektrické ohrievacie podušky s výnimkou podušiek na lekárske účely; elektrické ohrievače na detské fľaše; elektrické radiátory; elektrické strojčky na výrobu jogurtov; elektrické sušiče bielizne; elektrické svetlá na vianočné stromčeky; elektrické tlakové hrnce; elektrické tlakové varáky; elektrické ventilátory (stolové); elektrické vreckové

baterky; elektrické vyhrievané podušky s výnimkou podušiek na lekárske účely; filtre (časti zariadení pre priemysel alebo domácnosť); grily; horúce platne; hriankovače; chladiace nádoby; chladiace prístroje a zariadenia; chladiace spotrebiče a zariadenia; chladiace zariadenia na chladenie vody; chladničky; klimatizačné zariadenia; klimatizačné zariadenia pre automobily; koberce elektricky vyhrievané; kuchynské odsávače; kuchynské potreby na pečenie a varenie, elektrické; lampy na čistenie vzduchu od baktérií (germicídne); mikrovlnné rúry; mraziace zariadenia, mrazničky; ohrievače; ohrievače do kúpeľa; ohrievače do postele; ohrievače tanierov; ohrievadlá; osvetľovacie prístroje a zariadenia; pece (na rozličné účely); pece, sporáky, piecky; pekáč, otočný rošt; polievacie zariadenia na automatické zavlažovanie; pražiacie stroje; pražiče na kávu; prikrývky, elektrické vyhrievacie, nie na lekárske účely; prístroje a zariadenia na sušenie; prístroje na filtrovanie a čistenie vody v akváriách; prístroje na chlôrovanie vody v bazénoch; prístroje na výrobu ľadu; prístroje na vytváranie vln; regulačné a bezpečnostné príslušenstvo k plynových potrubiam; regulačné a bezpečnostné príslušenstvo pre plynové zariadenia; regulačno-bezpečnostné zariadenia na vykurovacie systémy; rúry na pečenie; sanitárne (toaletné) prístroje a zariadenia; saunovacie zariadenia; soláriá ako prístroje; solárne kolektory; sporáky; sterilizátory; stolné variče; stropné svetlá; sušiče na vlasy; sušičky ako prístroje; teplovzdušné rúry; teplovzdušné zariadenia; UV-lampy s výnimkou lúčov na lekárske účely; vankúše (elektricky vyhrievané), s výnimkou vankúšov na lekárske účely; ventilátory (ako časti vetracích zariadení); vyhrievacie telesá; zariadenia a stroje na čistenie alebo úpravu vody; zariadenia na chladenie mlieka; zariadenia na ohrev teplej vody, kúrenie teplovodné; zariadenia na zmäkčovanie vody.

16 - Baliaci papier; blahoprajné pohľadnice; brožované knihy, brožúry; brožúrky; bublinové obaly z plastických materiálov (na balenie); časopisy; etikety s výnimkou textilných; fotografie; grafické zobrazenie; grafiky; kalendáre; kartón, lepenka; kávové filtre, papierové; knihy; lepenkové alebo papierové škatule; lepenkové alebo papierové obaly na fľaše; lepenkové platne (papiernický tovar); lepiace pásy na kancelárske účely a použitie v domácnosti; leporelá; mapy; obálky (papiernický tovar); obaly (papiernický tovar); obrazy; papiernický tovar; periodické a neperiodické publikácie; plagáty; predmety z kartónu; prospekty; pútače z papiera alebo lepenky; reklamné tabule z papiera, kartónu alebo lepenky; reprodukcie grafické; tlačené reklamné materiály; umelohmotné fólie na balenie; vrecia z papiera alebo plastických materiálov; vrecká z papiera alebo plastických materiálov.

21 - Čajníky s výnimkou čajníkov z drahých kovov; elektrické hrebene; elektrické kefy s výnimkou kief ako časti strojov; elektrické zubné kefy; hrnce, hrnčeky; hrnčiarstvo; kanvice na kávu s výnimkou elektrických a kanvic z drahých kovov; kanvice s výnimkou elektrických; karafy, fľaše; kávovary s výnimkou elektrických; kuchynské mixéry s výnimkou elektrických; kuchynské potreby, neelektrické; kuchynský riad (hrnce); leštiace stroje a zariadenia pre domác-

nosť s výnimkou elektrických; lisy na ovocie pre domácnosť s výnimkou elektrických; miešacie stroje pre domácnosť s výnimkou elektrických; ohrievače na detské fľašky okrem elektrických; predmety na chladenie potravín pre domácnosť, obsahujúce chladiace zmesi; strojčeky na prípravu zmrzliny a chladených nápojov (kovové -); strúhadlá pre domácnosť; súpravy kuchynského riadu; sušiak na bielizeň; šľahače s výnimkou elektrických, pre domácnosť; tepelnoizolačné nádoby na nápoje (termosky); tlakové hrnce s výnimkou elektrických; zubné kefkы.

25 - Bundy; čiapkové šilty; čiapky; gymnastické (telocvičné) dresy; kombinézy (oblečenie); košele; odevy; pokrývka hlavy; šatky, šály; tielka, tričká; uniformy; vrchné ošatenie.

35 - Vydávanie a aktualizovanie reklamných materiálov; analýzy nákupných cien; aranžovanie výkladov; automatizované spracovanie dát; distribúcia vzoriek; hospodárske, ekonomické predpovede; kancelárie zaoberajúce sa dovozom a vývozom; maloobchodná činnosť s elektrickými, elektronickými tovarmi, kuchynskými prístrojmi, strojmi a zariadeniami, prístrojmi a zariadeniami spotrebnej elektroniky, televíznymi, video, audio a rozhlasovými zariadeniami na ohrev a varenie potravín a jedál, na klimatizáciu, vykurovanie a reguláciu, mikrovlnnými prístrojmi na ohrev a varenie; marketingové štúdie; obchodný alebo podnikateľský prieskum; organizovanie výstav na komerčné alebo reklamné účely; pomoc pri riadení komerčných a priemyselných podnikov; pomoc pri riadení obchodnej činnosti; poradenstvo v obchodnej činnosti; poskytovanie obchodných alebo podnikateľských informácií; predvádzanie (služby modeliek) na reklamné účely a podporu predaja; prenájom reklamných materiálov; reklama; reklamné agentúry; rozširovanie reklamných oznamov; rozširovanie reklamných materiálov zákazníkom (letáky, prospekty, tlačivá, vzorky) sprostredkovanie obchodu s tovarom; sprostredkovanie uvedených služieb v tejto triede; televízna reklama; vydávanie a aktualizovanie reklamných materiálov; vydávanie reklamných alebo náborových textov; zásielkové reklamné služby; zbieranie údajov do počítačových databáz; zoradovanie údajov v počítačových databázach.

37 - Inštalovanie a opravy elektrické spotrebiče; inštalovanie a opravy chladiace zariadenia; inštalovanie a opravy klimatizačné zariadenia; montáž kuchynských zariadení; montáž, údržba a opravy počítačov; montovanie a opravy telefónov; odrušovanie elektrických prístrojov a zariadení; oprava opotrebovaných alebo poškodených strojov; servis opravy, údržba a montáž výrobkov uvedených v triedach 7, 8, 9, 10, 11, 21; sprostredkovanie uvedených služieb v tejto triede.

(540)



(732) FKH electronic, a. s., Bernolákova 1, 028 01 Trstená, SK;

(740) Belička Ivan, Ing., Banská Bystrica, SK;

(111) 208695

(151) 11.2.2005

(180) 25.7.2013

(210) 2103-2003

(220) 25.7.2003

(442) 7.7.2004

8 (511) 20, 35

(511) 20 - Sektorový interiérový nábytok; obývacie nábytkové zostavy; skrine; kartotékové a nábytkové skrinky; stolárske výrobky; stoly; stoličky a kreslá; sedacie súpravy; komody; zásuvkové kontajnery, bielizníky; šatníky; písacie, počítačové, konferenčné, televízne a HiFi stolíky; postele; váľandy; regály; nábytkové police a ich nadstavce; zrkadlá; vitríny; taburetky.

35 - Sprostredkovanie obchodu s nábytkom, maloobchodné služby v oblasti nábytku a nábytkových dielov; reklamná činnosť v oblasti nábytku.

(540) AMADEUS

(732) FABRYKI MEBLI "FORTE" S. A., Biala 1, 07 - 300 Ostrów Mazowiecka, PL;

(740) Labudík Miroslav, Ing., Kysucké Nové Mesto, SK;

(111) 208698

(151) 17.2.2005

(180) 28.11.2012

(210) 3457-2002

(220) 28.11.2002

(442) 2.12.2003

8 (511) 9, 35, 41, 42

(511) 9 - Zvukové a obrazové záznamy na optických, magnetických a magnetooptických nosičoch, najmä záznamy z oblasti informácií, softvér v spojení s prekladateľskou činnosťou a tlmočením, dabingom a preklady videokaziet s výnimkou softvéru v oblasti publikovania z personálnych počítačov, elektronického a digitálneho publikovania, grafického dizajnu, ilustrácií, animácií, sadzby a tlače.

35 - Organizovanie obchodných a propagačných akcií týkajúcich sa oblasti prekladateľskej a tlmočnickej, služby organizačné a stenografické v spojení s užívaním cudzích jazykov.

41 - Vzdelávacie služby v oblasti prekladateľskej a tlmočnickej, najmä organizovanie kongresov, konferencií, sympózií, školení, prednášok, kurzov, tlačových konferencií, výstavných akcií, zábalných, športových a kultúrnych aktivít s využitím cudzích jazykov, zaistenie a organizácia profesijného vzdelávania tlmočníkov a prekladateľov, zaistenie konferencií na kľúč, dabing.

42 - Služby jazykovo-organizačné, prekladateľské a tlmočnicke vrátane tlmočenia s výjazdom do zahraničia, tlmočenie simultánne, sprievodné, konšekutívne, tlmočenie po telefóne, služby súdnych tlmočníkov, zabezpečenie oficiálnych prekladov a prekladov notársky overených, dabing a preklady videokaziet, služby poradenské v spojení s využitím cudzích jazykov, zabezpečenie tlmočnickej techniky, predtlačové spracovanie dokumentov vrátane sadzby tlače, lokalizácie a preklady softvéru.

(540)

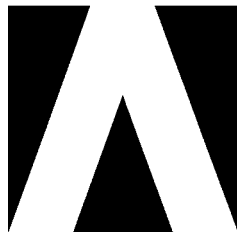

(732) ASPENA, s. r. o., Trnavská cesta 5, 831 04 Bratislava, SK;

(111) 208699

(151) 18.2.2005

(180) 25.3.2012

(210) 874-2002

(220) 25.3.2002

(442) 1.4.2003

8 (511) 25

(511) 25 - Konfekcia, košeľe, kravaty, kostýmy, obleky, nohavice, oblečenie, kabáty, bielizeň, čiapky, plášte, plavky, plážové oblečenie, pulóvre, pyžamá, šály, sukne, svetre, vesty, župany, všetko určené pre dospelých.

(540)

(732) SLÁVKA KOVÁČOVÁ ADAM A EVA, Kollárova č. 13, 050 01 Revúca, SK;

(111) 208700

(151) 18.2.2005

(180) 11.7.2013

(210) 1935-2003

(220) 11.7.2003

(310) 193189

(320) 26.6.2003

(330) CZ

(442) 3.8.2004

8 (511) 33

(511) 33 - Vína, liehoviny, likéry, liehové nápoje, esencie a výťažky alkoholické z bylín.

(540) VALOPRON

(732) VALOSUN, spol. s r. o., Tišnovská 65, čp.1442, 613 00 Brno, CZ;

(740) Litváková Edita, Ing., Bratislava, SK;

(111) 208701

(151) 22.2.2005

(180) 15.12.2013

(210) 3660-2003

(220) 15.12.2003

(442) 3.11.2004

8 (511) 30

(511) 30 - Horčica.

(540)



(732) Develey Holding GmbH & Co. Beteiligungs KG, Ottobrunner Straße 45, 82008 Unterhaching, DE;

(740) Ondruš Ján, JUDr., Bratislava, SK;

(111) 208702

(151) 23.2.2005

(180) 9.10.2006

(210) 2652-96

(220) 9.10.1996

(442) 6.8.1999

7 (511) 6, 9, 12

(511) 6 - Obyčajné kovy a ich zliatiny, kovové stavebné materiály, kovové stavebné materiály prenosné, kovové materiály pre železnice, káble a kovové drôty neelektrické, drobný železiarsky tovar, kovové rúry, sejfy, mechanické zabezpečovacie zariadenia, kovové bezpečnostné reťaze, kovové dopravné palety, drôtené pletivo, kovové cestné zvodidlá, kovové držadlá, rukoväti, kľučky, kľúče, stavebné kovania, kovové reťaze, kovové montážne kľúče, kovové okenice, okenné rámy, okná, rebríky, ostnatý drôt, pánty, závesy, pancierové platne, pokladničky, visacie zámky, kovové zámky s výnimkou elektrických, cylindrické vložky zámkov, kovové zámky na vozidlá, kovové závary, zámky na radiacu páku prevodovky vozidiel, zámky na pedále a volant vozidla. 9 - Prístroje vedecké, námorné, geodetické, elektrické, najmä elektrické zabezpečovacie systémy a zariadenia, prístroje a nástroje fotografické, filmové, optické, prístroje na váženie, meranie, signalizáciu, kontrolu, záchranu a prístroje na vyučovanie, prístroje na záznam, prevod, reprodukciu zvuku alebo obrazu, magnetické suporty zvukových záznamov, gramofónové platne, automatické distribútory a mechanizmy na mince, zapisovacie pokladnice, kalkulačné stroje, prístroje na spracovanie informácií, počítače (hardvér, softvér), hasiace prístroje.

12 - Vozidlá, dopravné prostriedky pozemné, vzdušné alebo vodné a ich časti, bezpečnostné pásy na sedadlá automobilov, bezpečnostné sedadlá pre deti do automobilov, batožinové nosiče na vozidlá, opierky na sedadlá automobilov, protišmykové zariadenia na automobilové pneumatiky, protišmykové reťaze, snehové reťaze, odkladacie siete na batožinu na dopravné prostriedky, signalizačné zariadenia pri spätnom chode automobilov, zariadenia na vozidlá proti oslepeniu, zabezpečovacie zariadenia proti odcudzeniu vozidiel, zabezpečovacie poplašné zariadenia proti odcudzeniu vozidiel.

(540) CONSTRUCT

(732) CONSTRUCT A&D PLUS, s. r. o., Durďáková č. p. 335, č. or. 27, 613 00 Brno, CZ;

(740) Neuschl Vladimír, Mgr. Ing., Bratislava, SK;

**(111) 208704**

(151) 24.2.2005  
(180) 18.8.2009  
(210) 2062-99  
(220) 18.8.1999  
(442) 10.12.1999

**7 (511) 1, 2, 6, 10, 12, 16, 18, 19, 20, 21, 24, 27, 28, 34, 36, 41, 42**

(511) 1 - Lepidlá na priemyselné účely, lepidlá na obuv, lepidlá na tapety, lepidlá na kožu, lepidlá na opravu rozbitých alebo zlomených vecí, gleje (lepidlá) s výnimkou glejov na kancelárske použitie a pre domácnosť.

2 - Nátery (farby).

6 - Kovanie, kovové dvere, kovové brány, kovové okná, kovové garáže, kovové výplne otvorov stavieb, kovové rebríky.

10 - Nosidlá, barly.

12 - Lode, loďky.

16 - Lepidlá na kancelárske účely a použitie pre domácnosť.

18 - Palice (na podporu pri chôdzi).

19 - Stavebné drevo, preglejka, drevené dlážky, dyhy, dyhové drevo, podlahové dosky, dosky, latky, podvaly železničné s výnimkou kovových, hranoly, rezivo, výrobky piliarske, impregnované výrobky, drevené trámy, drevené stavebné konštrukcie.

20 - Stoličky, stolíky, stoly, nábytok, rakvy, palety, stolárske výrobky, drevené rebríky, dosky, poličky, drevené kostry na nábytok, drevené alebo plastové debny, drevené prepravky na fľaše, drevené a sklolaminátové zariadenia do telocviční.

21 - Kefársky tovar.

24 - Textilie.

27 - Podlahové krytiny.

28 - Lyže, hokejky, sánky (športový tovar), športové potreby na zimné športy patriace do triedy 28.

34 - Zápalky.

36 - Prenájom kancelárskych priestorov, prenájom nehnuteľností.

41 - Školenie, vzdelávanie, pedagogické skúšanie a preskúšavanie, vydávanie textov s výnimkou reklamných alebo náborových.

42 - Skúšky materiálov, expertízy, preverovanie a certifikácia systémov akosti, dozor a dohľad nad certifikovanými výrobkami a systémami akosti, kontrola schválených a certifikovaných výrobkov, tvorba, revízia a harmonizácia technických noriem a predpisov, tvorba a overovanie skúšobných metód a postupov, vývoj a kompletovanie skúšobných zariadení a skúšobných prípravkov, poradenská a konzultačná činnosť v oblasti akosti, prekladateľská činnosť.

**(540)**

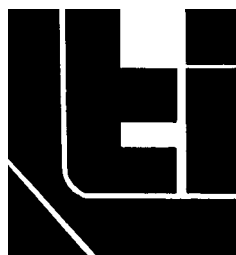

(732) Výskumný ústav papiera a celulózy, a. s., Lamačská cesta 3, 841 04 Bratislava, SK;

**(111) 208705**

(151) 25.2.2005  
(180) 7.3.2012  
(210) 658-2002  
(220) 7.3.2002  
(442) 1.4.2003

**8 (511) 29, 30, 31, 32, 33, 34, 35, 43**

(511) 29 - Ančovky, arašidové maslo, arašidy spracované, bravčová masť, bravčové mäso, bujóny a vývary, datle, divina, dreň ovocná, držky, džemy, fazuľa konzervovaná, garnáty neživé, haringy, homáre, hrach konzervovaný, hranolčeky, hrozienka sušené, huspenina, hydina neživá, jedlé oleje, tuky a želatína, jogurt, kakaové maslo, kandizované ovocie, kaviár, kefir, klobásy, kokos sušený, kokosové maslo, kokosový olej, kokosový tuk, konzervy s mäsom, ovocím, rybami a zeleninou, kôrovce neživé, krevety neživé, krokety, krvavé jaternice, krvná tlačienka, kyslá kapusta, langusty, losos, lupienky zemiakové, mandle spracované, margarín, marmeláda, maslo, mäkkýše neživé, mäso, mäsové výťažky, mliečne nápoje, mliečne výrobky, mlieko, mrazené ovocie, mušle neživé, nakladaná zelenina, nasolené potraviny, olivový olej jedlý, olivy konzervované, omáčky mäsové, oriešky spracované, ovocie konzervované, ovocie zavárané presladené, ovocie naložené v alkohole, ovocná dreň, ovocné kompóty, ovocné rôsoly, ovocné šaláty, palmový olej jedlý, paradajková šťava na varenie, paradajkový pretlak, párky, paštéty, pečienka, pektín na ľudskú spotrebu, polievky, potraviny solené, potraviny z rýb, presladené ovocie, salámy, šampiňóny konzervované, šľahačka, tofu, tukové nátierky, údeniny; vajcia, zelenina a ovocie mrazené, sušené, varené; zeleninové šaláty, zeleninové šťavy na varenie, jedlá želatína.

30 - Aníz, aromatické prípravky do potravín, badián, cestá, cestoviny, cigória ako kávová náhrada, cukor, čaj, chlieb, chuťové prísady, droždie, horčica, jačmeň mletý a múka z jačmeňa, kakao, kakaové nápoje, kandis ako potrava, kapary, karí, káva, kávové nápoje a príchuťi, kávovinové náhradky, kečup, klinčeky - korenie, korenie, koreniny, krém anglický a mrazený, mšli, krupica, krúpy na ľudskú spotrebu, kuchynská soľ, kukurica mletá a pražená, kukuričná múka, škrob a vločky; kuskus, ľad, lepok, lístkové cesto, lupienky obilninové, majonéza, makaróny, maltóza, mandľové pasty, marináda, mäsové šťavy, med, melasa, melasový sirup, mliečne kakaové nápoje, morská voda na varenie, múčne potraviny, múka, nápoje kakaové, nápoje kávové, níťovky, ocot, orechy muškátové, ovos lúpaný a mletý, ovsená kaša, ovsená múka, ovsené vločky, palacinky, paprika - korenie, paradajková omáčka, pirohy, pirôžky s mäsom, pivný ocot, pizza, potravinárska múka, potraviny škrobovité, prášky zmrzlinové, prášok do pečiva, príchuťi (arómy), prísady do zmrzlín, propolis, pšeničná múka, pudíng, pukance, ravioly, rezance, ryža, ságo, sendviče, slad na ľudskú spotrebu, sladidlá prírodné, slíže, sójová omáčka a múka, soľ konzervačná, kuchynská, spojivá do údenín, suši, šafran - korenie, šalátové dressingy, škorica, škrob ako potrava, špagety, šťavy ako chuťové prísady, tapioka, vanilín, vanilka, včelia kašička, vločky kukuričné a ovsené, výrobky z kakaa, výrobky

z múky a obilnín, zákusky, zálievky šalátové, závor, zeleninové prípravky ako kávové náhradky, zvitky, žemle.

31 - Algae, arašidy, borievky, bylínky čerstvé záhradné, čerstvá zelenina a ovocie, ako napr.: cibuľa, citróny, citrusové ovocie, cukrová trstina, čakanka, chaluhy, chmeľ, egreše, fazuľa, gaštan, hrach, hrozno, jačmeň, kakaové bôby, kokosové orechy, kukurica, langusty živé, lieskové oriešky, mandle, olivy, orechy, ovos, paprika, pomaranče, pór, pšenica, raž, rebarbora, sezam, šalát, šampiňóny, šošovica, tekvica, uhorky, zemiaky.

32 - Nealkoholické nápoje: aperitív nealkoholický, arašidové mlieko, citronády, výťažky z chmeľu na výrobu piva, koktail nealkoholický, hroznový mušt, minerálne vody a prípravky na ich výrobu, mlieko mandľové, mušty, nápoje izotonické, nápoje nealkoholické, nápoje srvátkové, nápoje z nealkoholických štiav, nealkoholické nápoje, nealkoholické výťažky z ovocia, orgeada, ovocné šťavy, nealkoholické nápoje z ovocných štiav, ovocné nealkoholické výťažky, paradajková šťava ako nápoj, pivná mladinka, pivo, prípravky na výrobu likéru, sladina, sladové pivo, sóda, srvátkové nápoje, stolové vody, sýtená voda a prípravky na jej výrobu, šerbety, šťavy ovocné, voda, závorové pivo, zeleninové šťavy.

33 - Alkoholické nápoje s výnimkou piva, alkohol z ryže, anízový likér, aperitívy, arak, brandy, curacao, destilované nápoje (pálenky), digestívy (likéry horké), džin, griotka, hruškový mušt alkoholický, jablčné mušty alkoholické, koktaily, liehové esencie, liehové výťažky, liehoviny, likéry, medovina, mentolový likér, nápoje alkoholické obsahujúce ovocie, rum, saké, víno, vodka, výťažky z ovocia alkoholické, whisky.

34 - Absorpčný papier do fajok, bloky, zväzky cigaretových papierikov, byliny na fajčenie, cigaretové filtre, cigaretové násadce a náustky, cigaretový papier, cigarety, cigaretové zapaľovače, cigary, čističe na fajky, držiaky na zápalky s výnimkou z drahých kovov, fajky, filtre cigaretové, hroty na cigarety a cigary, kazety na cigarety a cigary s výnimkou z drahých kovov, kresadlá, popolníky s výnimkou z drahých kovov, stojany na fajky, šnupavý tabak, špičky cigaretové, tabak, dózy na tabak s výnimkou z drahých kovov, vrecúška na tabak, tabatierky s výnimkou z drahých kovov, zápalkové škatuľky s výnimkou z drahých kovov, zápalky, zapaľovače, zásobníky plynu do zapaľovačov, žuvací tabak.

35 - Poradenstvo v obchodnej činnosti, pomoc pri riadení obchodnej činnosti, obchodný alebo podnikateľský prieskum, obchodný manažment a podnikové poradenstvo, obchodný prieskum trhu, prenájom samoobslužných predajných automatov, reklamná a propagačná činnosť.

43 - Reštauračná a pohostinská činnosť: bary, bufety, hotelierske služby, jedálne a závodné stravovanie, kaviarne, prenájom stoličiek, stolov, obrusov a sklenených výrobkov, prevádzkovanie hotelového ubytovania, reštaurácie, rezervácia hotelov, penziónov, samoobslužné reštaurácie, zásobovanie, príprava, predaj a dodávka jedál na objednávku do domu.

(540)



(591) modrá, žltá, biela

(732) Barossa s. r. o., Miletičova 50, 821 08 Bratislava, SK;

(740) Lobodová Dagmar, Ing., Košice, SK;

(111) 208706

(151) 25.2.2005

(180) 10.7.2013

(210) 1908-2003

(220) 10.7.2003

(442) 7.7.2004

8 (511) 3, 8, 21

(511) 3 - Prípravky na bielenie a prípravky na pranie, pracie prášky, aviváže; prípravky na čistenie, umývanie, leštenie, odmasťovanie a brúsenie; krémy na obuv; leštiace krémy na obuv; leštiace vosky; leštidlá na obuv.

8 - Holiace potreby, holiace strojčeky, britvy; nožnice na strihanie vlasov; manikúrové súpravy, pedikúrové súpravy.

21 - Zubné kefky, dentálne nite; kefy, hrebene; handry, drôtenky na čistenie; špongie na použitie v domácnosti.

(540) BALLA

(732) Mattes Slovakia spol. s r. o., A. Rudnaya 21, 010 01 Žilina, SK;

**Obnovené ochranné známky**

(210)	(111)	(210)	(111)	(210)	(111)	(210)	(111)
1299	95608	54105	166199	572-95	182831	780-95	180901
3657	151710	54122	166566	573-95	182832	783-95	181727
3658	151711	54138	166209	574-95	182833	785-95	192511
3852	110860	2980-94	181621	592-95	182836	787-95	181413
3852A	110860A	3062-94	181298	606-95	182035	788-95	180902
4011	107277	3131-94	184112	620-95	181691	789-95	180903
4013	98194	3139-94	180553	639-95	181701	790-95	180904
4341	151984	5-95	188669	656-95	181080	791-95	180905
4363	102321	100-95	182399	661-95	188148	800-95	180908
4412	100213	101-95	184116	665-95	181045	814-95	182421
4440	151986	121-95	181635	668-95	181047	819-95	182056
4526	151991	181-95	183638	671-95	181049	823-95	181731
4640	151992	196-95	183645	677-95	181706	824-95	181732
33464	156246	217-95	181024	708-95	181223	832-95	182058
33465	156149	218-95	181025	710-95	181407	833-95	186565
33682	156279	219-95	183649	722-95	181710	835-95	183141
33887	156317	220-95	181026	723-95	181711	836-95	182059
48317	162452	268-95	180977	733-95	181715	848-95	183143
48438	162461	269-95	180978	734-95	181716	853-95	181742
48439	162462	273-95	174557	735-95	181717	875-95	181229
48506	162662	278-95	181909	741-95	181719	878-95	201137
48522	163112	355-95	190591	743-95	181720	880-95	183147
48530	162719	356-95	180749	744-95	181721	882-95	181232
48576	162705	357-95	180750	750-95	181724	888-95	184608
48620	162389	358-95	181036	752-95	180755	889-95	181234
48630	162424	385-95	180769	753-95	180756	894-95	181236
53956	166133	404-95	188145	754-95	180757	905-95	180910
54077	166296	435-95	183130	755-95	180758	906-95	180911
54078	166235	436-95	183131	756-95	180759	909-95	180912
54096	166236	444-95	183132	759-95	180762	1340-95	185831
54102	166397	484-95	182023	760-95	180763	2787-95	182293
54103	166197	489-95	181674	766-95	182054		
54104	166198	563-95	184890	778-95	180900		

**(111) 95608**

(151) 8.1.1935  
 (156) 8.1.2005  
 (180) 8.1.2015  
 (210) 1299  
 (220) 8.1.1935

**7 (511) 5**

(511) 5 - Farmaceutické prípravky všetkých druhov.

**(540) Perospir**

(732) Fytopharma, a. s., Dukelských hrdinov 651, 901 27 Malacky, SK;  
 (740) Guniš Jaroslav, Mgr., Bratislava, SK;

**(111) 100213**

(151) 11.3.1935  
 (156) 11.3.2005  
 (180) 11.3.2015  
 (210) 4412  
 (220) 11.3.1935

**7 (511) 5**

(511) 5 - Lekárnické výrobky.

**(540) Septisan**

(732) Zentiva, a. s., Nitrianska 100, 920 27 Hlohovec, SK;  
 (740) ROTT, RŮŽIČKA & GUTTMANN, v. o. s., Bratislava, SK;

**(111) 98194**

(151) 29.1.1935  
 (156) 29.1.2005  
 (180) 29.1.2015  
 (210) 4013  
 (220) 29.1.1935

**7 (511) 5**

(510) Lekárnický výrobok.

**(540) Spironovan**

(732) SPOFA, a. s., Husinecká 11a, 130 00 Praha 3, CZ;

**(111) 102321**

(151) 11.3.1925  
 (156) 11.3.2005  
 (180) 11.3.2015  
 (210) 4363  
 (220) 11.3.1925

**7 (511) 7, 12**

(510) Pohony a súčasti pohonov pre spúšťače silostrojov.

**(540) Bendix**

(732) Honeywell International Inc., Morristown, New Jersey, US;  
 (740) Fajnorová Mária, Ing., Bratislava, SK;

**(111) 107277**

(151) 26.1.1945

(156) 26.1.2005

(180) 26.1.2015

(210) 4011

(220) 26.1.1945

**7 (511) 5**

(510) Liečivo.

**(540) Protenzym**

(732) SPOFA, a. s., Husinecká 11a, 130 00 Praha 3, CZ;

**(111) 110860**

(151) 26.3.1925

(156) 26.3.2005

(180) 26.3.2015

(210) 3852

(220) 26.3.1925

**8 (511) 6, 9, 11, 12**

(510) Špeciálne ocele, špeciálne zliatiny. Zariadenia pre hutu: kompletne úpravárske linky na čistenie, molenie, žĺhanie, zvrávanie, rezanie (strihanie), rovnanie, pokovovanie, leštenie, triedenie, kalibrovanie, kontrolu. Zariadenie pre zlievarne: kompletne linky na úpravu a regeneráciu formovacích látok, striasacie na škrupiny, stroje na jadrá, vytlačenie rošty, čistiacie bubny, metacie stroje. Zariadenia na úpravu uhlia a rúd: rozdrúžovače, triediče, dopravníky, automatizačné zariadenia pre úpravovne; zariadenia na mletie a drvenie hmôt: na uhlie, drviče, triediče. Tvárniace stroje: špeciálne lisy, napr. parketovacie. Vysokotlakové zariadenia: hydropneumatické akumulátory, autoklávy, reaktory (chemické), kotly všetkých druhov. Zariadenia pre chemický priemysel: výrobné kyselín, liehu (syntetického), čpavku, hnojív, polymeryzátory, miešadlá; zariadenia pre potravinársky priemysel: pivovary, sladovne, liehovary, droždiarne, škrobárne. Kovoobrábacie stroje: ultrazvukové vŕtačky. Kovoobrábacie stroje (nástroje): sústružnícke nože, frézy, závitníky. Upínacie náradia a prípravky na kovoobrábanie. Meradlá na účely kovoobrábania: mierky, kalibry, meracie a kontrolné prístroje. Strojové časti: špeciálne pružiny, náhradné diely k zariadeniam a strojom všetkých druhov. Vozidlá: lokomotívy turbínové. Cestné valce: valce motorové (dieselové). Rýpadlá kolesové, veľkorypadlá. Zdvíhadlá: žeriavy, kladkostroje (elektrické), bremenové magnety. Dopravné zariadenia: úpravne, skládky, zauhľovanie, odskrutkovanie, dopravníky sypkých hmôt. Spaľovacie motory: motory dieselové. Turbíny: turbíny spaľovacie. Kompresory a dúchadlá: kompresory axiálne. Elektrické zariadenia a stroje: odpory, tlmivky, relé, elektronické zariadenia meracie, kontrolné. Zariadenia na automatizáciu riadenia strojov a zariadení všetkých druhov: valcovní, úpravní, hydraulických lisov, turbín, obrábacích strojov. Plavidlá: lode osobné všetkých druhov, lode nákladné všetkých druhov. Surové alebo čiastočne pripravované hmoty, nádržky, stavebné hmoty, železiarsky tovar, inštalatersky materiál, parné armatúry, kovy,

kovové odliatky a výrobky, hospodárske a mliekarské stroje a súčiastky k týmto strojom, povozy bez motora, elektrické prístroje a súčiastky k nim, meracie a vedecké zariadenia, filtre a refigerátory, prístroje na kúrenie, osvetľovanie a ventilovanie okrem elektrických prístrojov.

**(540)**

(732) ŠKODA, a. s., Tylova 57, 316 00 Plzeň, CZ;

(740) Bušová Eva, JUDr., Bratislava, SK;

**(111) 110860A**

(151) 26.3.1925

(156) 26.3.2005

(180) 26.3.2015

(210) 3852A

(220) 26.3.1925

**7 (511) 6, 7, 9, 11, 12**

(511) 6 - Hutnícke výrobky: výtlačky.

7 - Zariadenia pre hutu: valcovacie trate, valcovanie stolice, valce pre studené a teplé trate, valce bandážované, kompletne úpravárske linky na navíjanie a balenie. Zariadenia pre zlievarne: formovacie stroje lisovacie, pieskomety, stroje na manipuláciu, pieskovače. Zariadenia pre bane: ťažné stroje, ťažné kliečky, zariadenia na signalizáciu v bani. Zariadenia na mletie a drvenie hmôt: špeciálne mlyny, napr. na cukrovú trstinu. Tvárniace stroje: ťažké hydraulické lisy kovacie, vytlačovacie. Vysokotlakové zariadenia: vysokotlakové potrubia. Zariadenia pre chemický priemysel: pre plynárne, pre koksárne, dusikárne. Zariadenia pre potravinársky priemysel: pre cukrovary. Zariadenia pre gumársky a plastikársky priemysel: vulkanizačné lisy na pneumatiky. Zariadenia na spracovanie tabaku a výrobu cigariet: zariadenia na skúšanie, váženie a balenie hmôt a predmetov. Kovoobrábacie stroje: veľké sústruhy, karusely, horizontky, fréžky. Strojové časti: veľké zalomené hriadele, ozubené kolesá, špeciálne prevodové skrine. Dopravné zariadenia: zariadenia na valcovanie, vrátky (elektrické). Turbíny: turbíny parné. Zariadenia na kondenzáciu: povrchové kondenzátory, ohrievače, špeciálne tepelné výmenníky. Elektrické stroje: generátory elektrické všetkých druhov, motory všetkých druhov. Zariadenia pre jadrové elektrárne: dopravníky jadrového paliva.

9 - Elektrické zariadenia: transformátory všetkých druhov, meniče, zariadenia na elektrické pohony (elektrickú trakciu), spínače, zariadenia elektrárni, zariadenia rozvodní, energovlaky všetkých druhov, elektronické zariadenia automatizačné.

11 - Zariadenia pre jadrové elektrárne: jadrové reaktory. Priemyselné pece: pece palivové.

12 - Vozidlá: lokomotívy elektrické, trolejbusy, autobusy všetkých druhov.



(540)



(732) ŠKODA HOLDING a. s., Tylova 1/57, 316 00 Plzeň, okres Plzeň-město, CZ;  
(740) Bušová Eva, JUDr., Bratislava, SK;

(111) 151710

(151) 24.11.1954  
(156) 9.11.2004  
(180) 9.11.2014  
(210) 3657  
(220) 9.11.1954

7 (511) 12

(510) Pozemné motorové vozidlá všetkých druhov, najmä automobily osobné aj nákladné a autobusy, ich súčiastky a náhradné diely.

(540) **LIAZ**

(732) ŠKODA - SIPOX SLOVAKIA, a. s., Červeňova 28, 811 03 Bratislava, SK;  
(740) Kubíny Peter, Bc., Trenčín, SK;

(111) 151711

(151) 24.11.1954  
(156) 9.11.2004  
(180) 9.11.2014  
(210) 3658  
(220) 9.11.1954

7 (511) 12

(510) Pozemné motorové vozidlá všetkých druhov, najmä automobily osobné aj nákladné a autobusy, ich súčiastky a náhradné diely.

(540)



(732) ŠKODA - SIPOX SLOVAKIA, a. s., Červeňova 28, 811 03 Bratislava, SK;  
(740) Kubíny Peter, Bc., Trenčín, SK;

(111) 151984

(151) 5.4.1955  
(156) 9.2.2005  
(180) 9.2.2015  
(210) 4341  
(220) 9.2.1955

7 (511) 8, 9, 6, 20, 28

(510) Elektrotechnický materiál vyrábaný z lisovaných hmôt a kovov najmä svornice s príslušenstvom, krabicové spojky, lanové závesné príchytky, zemniace svorky, upchávkové skrutky, uhlové kĺby, kliešte na brikety.

Špice na bielizeň, detské ramienka na šaty, veľké remienka na šaty, hudobné hračky, zaraďovače na závitníky, hlavolamy, príchytky.

(540)

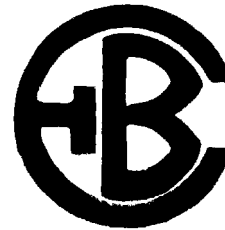

(732) ELEKTRO, výrobní družstvo v Bečově nad Teplou, Tovární 128, 364 64 Bečov nad Teplou, CZ;  
(740) Filípek Ján, Ing., Bratislava, SK;

(111) 151986

(151) 4.4.1955  
(156) 21.2.2005  
(180) 21.2.2015  
(210) 4440  
(220) 21.2.1955

7 (511) 33

(510) Marhuľové brandy.

(540)

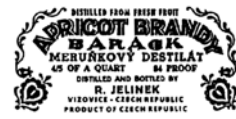

(732) RUDOLF JELÍNEK, a.s., Razov 472, 763 12 Vizovice, CZ;  
(740) PATENTSERVIS BRATISLAVA, a. s., Bratislava, SK;

(111) 151991

(151) 5.4.1955  
(156) 7.3.2005  
(180) 7.3.2015  
(210) 4526  
(220) 7.3.1955

7 (511) 8

(510) Kľúče maticové jednostranné alebo obojstranné, kľúče posuvné, zvierky ručné a telegrafné, kľúče nástrčkové, kľúče hákové všetkých druhov, všetky druhy maticových kľúčov.

(540)

*Tona*

(732) TONA, a. s., Chvalovická 326, 289 11 Pečky, CZ;  
(740) PATENTSERVIS BRATISLAVA, a. s., Bratislava, SK;

**(111) 151992**

(151) 5.4.1955  
 (156) 3.3.2005  
 (180) 3.3.2015  
 (210) 4640  
 (220) 3.3.1955

**7 (511) 8**

(510) Klúče maticové jednostranné alebo obojstranné, klúče posuvné, zvierky ručné a telegrafné, klúče nástrčkové, klúče hákové všetkých druhov, všetky druhy maticových klúčov.

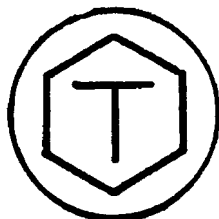
**(540)**

(732) TONA, a. s., Chvalovická 326, 289 11 Pečky, CZ;  
 (740) PATENTSERVIS BRATISLAVA, a. s., Bratislava, SK;

**(111) 156149**

(151) 6.4.1965  
 (156) 26.1.2005  
 (180) 26.1.2015  
 (210) 33465  
 (220) 26.1.1965

**7 (511) 1**

(510) Umelé živice.

**(540) ABIFEN**

(732) Spolek pro chemickou a hutní výrobu, a. s., Revoluční 86, 400 32 Ústí nad Labem, CZ;  
 (740) Mešková Viera, Ing., Bratislava, SK;

**(111) 156246**

(151) 3.6.1965  
 (156) 26.1.2005  
 (180) 26.1.2015  
 (210) 33464  
 (220) 26.1.1965

**7 (511) 1**

(510) Makromolekulárne látky, najmä umelé živice.

**(540) MAKROPOX**

(732) Spolek pro chemickou a hutní výrobu, akciová společnost, Revoluční 86, 400 32 Ústí nad Labem, CZ;  
 (740) Mešková Viera, Ing., Bratislava, SK;

**(111) 156279**

(151) 18.6.1965  
 (156) 6.3.2005  
 (180) 6.3.2015  
 (210) 33682  
 (220) 6.3.1965

**7 (511) 5**

(510) Prípravky insekticídne, akaracídne, ovicídne, fungicídne a rodenticídne.

**(540) THIMET**

(732) BASF Agro B. V., Arnhem (NL), Zweigniederlassung Wädenswil, a Swiss Branch of a Dutch Private Limited Liability Company, Steinacherstrasse 101, CH-8804 Au, CH;  
 (740) Žovicová Viera, Mgr., Bratislava, SK;

**(111) 156317**

(151) 28.7.1965  
 (156) 30.3.2005  
 (180) 30.3.2015  
 (210) 33887  
 (220) 30.3.1965

**7 (511) 2, 4**

(510) Prípravky proti hrdzaveniu a korózii na stroje a rôzne kovové povrchy, súčasne vhodné ako mazadlá.

**(540)**

**T E C T Y L**

(732) Ashland Inc., 50 E. Rivercenter Blvd., Covington, Kentucky 41012, US;  
 (740) Fajnorová Mária, Ing., Bratislava, SK;

**(111) 162389**

(151) 23.5.1975  
 (156) 25.4.2005  
 (180) 25.4.2015  
 (210) 48620  
 (220) 25.4.1975

**7 (511) 6, 9, 10, 11, 17, 21, 37**

(510) Protézy dolných a horných končatín, kozmetické rukavice na protézy horných končatín, ortopedické prístroje, ortopedické vložky, ortopedická a rehabilitačná obuv, rehabilitačné pomôcky a prístroje, zdravotnícke pásy, osobné ochranné pomôcky pre bezpečnosť pri práci (respirátory, filtračné vložky do respirátorov, ochranné rukavice), kovové obaly pre farmaceutický priemysel, ochranné štíty z ortopedického skla na jednostopové motorové vozidlá, oprava protéz, prístrojov a načúvacích aparátov.

**(540)**

(732) PROTETIKA, a. s., Bojnická 10, 823 65 Bratislava, SK;

**(111) 162424**

(151) 18.6.1975  
(156) 30.4.2005  
(180) 30.4.2015  
(210) 48630  
(220) 30.4.1975

**7 (511) 1, 17**

(510) Chemické výrobky používané v priemysle, umelé a syntetické živice, plastické hmoty vo forme práškov, tekutín alebo pást na priemyselné účely; plastické hmoty vo forme listov, kociek a tyčí na použitie v priemyselnej výrobe, rúry a ich príslušenstvá z plastických hmôt.

**(540)**



(732) CELANESE INTERNATIONAL CORPORATION, Dallas, Texas, US;

(740) Fajnorová Mária, Ing., Bratislava, SK;

**(111) 162452**

(151) 7.7.1975  
(156) 26.11.2004  
(180) 26.11.2014  
(210) 48317  
(220) 26.11.1974

**7 (511) 1, 2, 3, 4, 5**

(510) Chemické výrobky na priemyselné a vedecké účely, chemické výrobky určené pre fotografický priemysel, poľnohospodárstvo, záhradníctvo a lesníctvo; umelé živice, plastické hmoty v surovom stave (v prášku, v pastách alebo v tekutom stave), pôdne hnojivá prírodné a umelé; hasiace prostriedky, prostriedky na kalenie a zváranie, chemické prostriedky na konzervovanie potravín; triesloviny; priemyselné spojivá. Farby, laky, fermeže na priemyselné a umelecké použitie, textilné farby, prípravky na farbenie potravín a nápojov; antikorozívne farbivá a impregnačné nátery; farbárske prípravky, moridlá, prírodné živice, kovové fólie a kovy v prášku na maliarske a dekoratívne účely. Pracie a bieliace prípravky, čistiace prípravky, mydlá, leštiace prípravky, odmasťovacie prípravky, kozmetické výrobky, voňavkárské výrobky vrátane éterických olejov, vodičky na vlasy, zubné pasty a prášky. Priemyselné oleje a tuky; mazadlá, prostriedky na viazanie prachu, palivá (čierné a hnedé uhlie, palivové drevo), oleje a pohonné látky, prostriedky na svietenie, sviečky, sviece, nočné lampy a knôty. Farmaceutické, zverolekárské a zdravotnícke výrobky; dietetické výrobky pre deti a chorých, náplasti, obväzový materiál, hmoty určené na plombovanie zubov a na zubné odtlačky; dezinfekčné prostriedky; prostriedky na ničenie rastlinných a živočíšnych škodcov, antiparazitné látky.

**(540) ACMOSOL**

(732) Tietjen GmbH & Co. KG, Bremen, DE;

(740) ROTT, RŮŽIČKA & GUTTMANN, v. o. s., Bratislava, SK;

**(111) 162461**

(151) 9.7.1975  
(156) 5.2.2005  
(180) 5.2.2015  
(210) 48438  
(220) 5.2.1975

**7 (511) 5**

(510) Dietetický prípravok pre mladistvých a deti.

**(540) PREGESTIMIL**

(732) Mead Johnson & Company, spoločnosť zriadená podľa zákonov štátu Delaware, Evansville, Indiana, US;

(740) Brichtová Tatiana, JUDr., Bratislava, SK;

**(111) 162462**

(151) 9.7.1975  
(156) 5.2.2005  
(180) 5.2.2015  
(210) 48439  
(220) 5.2.1975

**7 (511) 5**

(510) Dekongestantný prípravok na liečenie dýchacích ťažkostí.

**(540) MUCOMYST**

(732) Mead Johnson & Company, spoločnosť zriadená podľa zákonov štátu Delaware, Evansville, Indiana, US;

(740) Brichtová Tatiana, JUDr., Bratislava, SK;

**(111) 162662**

(151) 7.1.1976  
(156) 12.3.2005  
(180) 12.3.2015  
(210) 48506  
(220) 12.3.1975

**7 (511) 36**

(510) Poisťovníctvo a financie.

**(540) CITICORP**

(732) CITICORP, spoločnosť zriadená podľa zákonov štátu Delaware, 399 Park Avenue, New York, New York, US;

(740) Fajnorová Mária, Ing., Bratislava, SK;

**(111) 162705**

(151) 26.1.1976  
(156) 8.4.2005  
(180) 8.4.2015  
(210) 48576  
(220) 8.4.1975

**7 (511) 24**

(510) Textilie vyrábané z chemických vlákien pod dýzou, z prírodných vlákien alebo z ich kombinácií.

**(540) SONTARA**

(732) E. I. du Pont de Nemours & Company, spoločnosť zriadená podľa zákonov štátu Delaware, 1007 Market Street, Wilmington, Delaware 19898, US;

(740) Bušová Eva, JUDr., Bratislava, SK;

**(111) 162719**

(151) 10.2.1976  
 (156) 20.3.2005  
 (180) 20.3.2015  
 (210) 48530  
 (220) 20.3.1975

**7 (511) 5**

(510) Výrobky farmaceutické a zdravotnícke.  
 (540)



(732) Haw Par Corporation Limited, 180 Clemenceau Avenue, 08-00 Haw Par Glass Tower, 0923 Singapore, SG;  
 (740) ROTT, RŮŽIČKA & GUTTMANN, v. o. s., Bratislava, SK;

**(111) 163112**

(151) 21.12.1976  
 (156) 14.3.2005  
 (180) 14.3.2015  
 (210) 48522  
 (220) 14.3.1975

**7 (511) 1**

(510) Chemické výrobky na priemyselné účely vo forme prostriedkov zahusťovacích, dispergačných, emulgátorových, spojovacích a filmtvorných.

**(540) BERMOCOLL**

(732) Akzo Nobel Surface Chemistry AB, Östra Köpmansgatan, Stenungsund, SE;  
 (740) ROTT, RŮŽIČKA & GUTTMANN, v. o. s., Bratislava, SK;

**(111) 166133**

(151) 8.1.1986  
 (156) 30.11.2004  
 (180) 30.11.2014  
 (210) 53956  
 (220) 30.11.1984

**7 (511) 32**

(510) Nealkoholické nápoje, prípravky na výrobu týchto nápojov a nápoje neobsahujúce viac ako 2 % (objemu) alkoholu, všetko zahrnuté do triedy 32, ovocné šťavy na použitie ako nápoje, shandy (pivná zmes) a prípravky na výrobu shandy.

**(540) SLIMLINE**

(732) Schweppes International Limited, 25 Berkeley Square, London W1X 6HT, GB;  
 (740) ROTT, RŮŽIČKA & GUTTMANN, v. o. s., Bratislava, SK;

**(111) 166197**

(151) 7.4.1986  
 (156) 22.3.2005  
 (180) 22.3.2015  
 (210) 54103  
 (220) 22.3.1985

**7 (511) 1, 5**

(510) Chemické výrobky na použitie pri výrobe insekticídov a fungicídov, insekticídy, fungicídy, prípravky na hubenie rastlinných a živočíšnych škodcov.

**(540) SUMI-ALPHA**

(732) SUMITOMO CHEMICAL CO., LTD., 27-1, Shin-kawa 2-chome, Chuo-ku, Tokyo 104-8260, JP;  
 (740) Bušová Eva, JUDr., Bratislava, SK;

**(111) 166198**

(151) 7.4.1986  
 (156) 22.3.2005  
 (180) 22.3.2015  
 (210) 54104  
 (220) 22.3.1985

**7 (511) 1, 5**

(510) Chemické výrobky na použitie pri výrobe insekticídov a fungicídov, insekticídy, fungicídy, prípravky na hubenie rastlinných a živočíšnych škodcov.

**(540) RIZOLEX**

(732) SUMITOMO CHEMICAL CO., LTD., 27-1, Shin-kawa 2-chome, Chuo-ku, Tokyo 104-8260, JP;  
 (740) Bušová Eva, JUDr., Bratislava, SK;

**(111) 166199**

(151) 9.4.1986  
 (156) 22.3.2005  
 (180) 22.3.2015  
 (210) 54105  
 (220) 22.3.1985

**7 (511) 1, 5**

(510) Chemické výrobky na použitie pri výrobe insekticídov a fungicídov, insekticídy, fungicídy, prípravky na hubenie rastlinných a živočíšnych škodcov.

**(540) DANITOL**

(732) SUMITOMO CHEMICAL CO., LTD., 27-1, Shin-kawa 2-chome, Chuo-ku, Tokyo 104-8260, JP;  
 (740) Bušová Eva, JUDr., Bratislava, SK;

**(111) 166209**

(151) 25.4.1986  
 (156) 12.4.2005  
 (180) 12.4.2015  
 (210) 54138  
 (220) 12.4.1985

**7 (511) 5**

(510) Poľnohospodárske alebo záhradnícke fungicídy, insekticídy a herbicídy.

**(540) BEFRAN**

(732) Nippon Soda Co., Ltd., 2-1, Ohtemachi 2-chome, Chiyoda-ku, Tokyo, JP;  
 (740) Bušová Eva, JUDr., Bratislava, SK;

**(111) 166235**

(151) 21.5.1986  
(156) 7.3.2005  
(180) 7.3.2015  
(210) 54078  
(220) 7.3.1985

**7 (511) 5**

(510) Farmaceutické prípravky a látky.

**(540) NIF - TEN**

(732) AstraZeneca UK Limited, 15 Stanhope Gate, London W1Y 6LN, GB;  
(740) Čechvalová Dagmar, Bratislava, SK;

**(111) 166236**

(151) 23.5.1986  
(156) 21.3.2005  
(180) 21.3.2015  
(210) 54096  
(220) 21.3.1985

**7 (511) 5**

(510) Prípravky na ničenie buriny a na hubenie škodcov, prípravky pesticídne, insekticídne, herbicídne, fungicídne a dezinfekčné.

**(540) SPORGON**

(732) BASF Agro Trademarks GmbH, Carl-Bosch-Strasse 38, Ludwigshafen am Rhein, DE;  
(740) Žovicová Viera, Mgr., Bratislava, SK;

**(111) 166296**

(151) 21.7.1986  
(156) 6.3.2005  
(180) 6.3.2015  
(210) 54077  
(220) 6.3.1985

**7 (511) 34**

(510) Šnupavý tabak, tabak spracovaný alebo v surovom stave.

**(540) CONDOR**

(732) Gallaher Limited, Members Hill, Brooklands Road, Weybridge, Surrey KT13 0QU, GB;  
(740) Fajnorová Mária, Ing., Bratislava, SK;

**(111) 166397**

(151) 18.11.1986  
(156) 22.3.2005  
(180) 22.3.2015  
(210) 54102  
(220) 22.3.1985

**7 (511) 36, 37**

(510) Finančné služby vrátane úverových kariet, servisné stanice pre vozidlá, tankovacie stanice, mazanie, opravy, údržba a čistenie motorových vozidiel.

**(540) EUROSHELL**

(732) Shell International Petroleum Company Limited, Shell Centre, London SE1 7NA, GB;  
(740) Žovicová Viera, Mgr., Bratislava, SK;

**(111) 166566**

(151) 1.6.1987  
(156) 26.3.2005  
(180) 26.3.2015  
(210) 54122  
(220) 26.3.1985

**7 (511) 38**

(510) Spojové služby, najmä prevádzkovanie telekomunikačnej siete na použitie tretími osobami.

**(540) SPRINT**

(732) SPRINT COMMUNICATIONS COMPANY L. P., 8140 Ward Parkway, City of Kansas City, Missouri 64131, US;  
(740) Tomeš Pavol, Ing., Bratislava, SK;

**(111) 174557**

(151) 19.5.1995  
(156) 6.2.2005  
(180) 6.2.2015  
(210) 273-95  
(220) 6.2.1995  
(450) 9.8.1995

**7 (511) 9, 16, 20, 24, 25, 35, 36, 41, 42**

(510) Nahraté nosiče zvuku a zvukoobrazové nosiče, najmä magnetofónové pásky a kazety, platne, CD, videokazety; papier, výrobky z papiera, tlačoviny, časopisy, periodiká, knihy, fotografie a obalové materiály z plastických hmôt, plagáty, textilné výrobky, odevy, dekoratívne a spomienkové predmety, suveníry, najmä odznaky, samolepiace etikety a ostatné vyrobené z plastických hmôt; reklamná činnosť, sprostredkovanie nákupu a predaja v uvedených činnostiach, sprostredkovanie umeleckej činnosti; koncertná činnosť.

**(540) MADUAR**

(732) MATYINKÓ Ladislav, Hlavné námestie č. 30/11, 979 01 Rimavská Sobotka, SK;  
(740) Hojčuš Peter, Ing., Bratislava, SK;

**(111) 180553**

(151) 23.4.1998  
(156) 29.12.2004  
(180) 29.12.2014  
(210) 3139-94  
(220) 29.12.1994  
(442) 14.1.1998  
(450) 8.7.1998

**7 (511) 19**

(511) 19 - Stavebný materiál zo zmesi cementu a polystyrénu.

**(540) STYRCON**

(732) STYRCON, s. r. o., Hlavná 71, 951 73 Jelenec, SK;  
(740) Kajabová Monika, JUDr., Bratislava, SK;

**(111) 180749**

(151) 14.5.1998  
(156) 8.2.2005  
(180) 8.2.2015  
(210) 356-95  
(220) 8.2.1995  
(442) 4.2.1998  
(450) 5.8.1998

**7 (511) 9, 37, 42**

- (511) 9 - Výpočtová technika.  
37 - Zabezpečenie dodávok technológie a stavebných prác.  
42 - Projektové, inžinierske, konzultačné a technicko-poradenské služby.

**(540)****CHEMING**

(732) CHEMING, a. s., Pernerova 168, 531 54 Pardubice, CZ;

(740) Voleková Eva, Dipl. Ing., Bratislava, SK;

**(111) 180750**

- (151) 14.5.1998  
(156) 8.2.2005  
(180) 8.2.2015  
(210) 357-95  
(220) 8.2.1995  
(442) 4.2.1998  
(450) 5.8.1998

**7 (511) 9, 37, 42**

- (511) 9 - Výpočtová technika.  
37 - Zabezpečenie dodávok technológie a stavebných prác.  
42 - Projektové, inžinierske, konzultačné a technicko-poradenské služby.

**(540)**

(732) CHEMING, a. s., Pernerova 168, 531 54 Pardubice, CZ;

(740) Voleková Eva, Dipl. Ing., Bratislava, SK;

**(111) 180755**

- (151) 14.5.1998  
(156) 13.3.2005  
(180) 13.3.2015  
(210) 752-95  
(220) 13.3.1995  
(442) 4.2.1998  
(450) 5.8.1998

**7 (511) 33**

(511) 33 - Liehoviny.

**(540) ABSOLUT**

(732) V&amp;S Vin &amp; Sprit Aktiebolag (publ), SE-11797 Stockholm, SE;

(740) Belička Ivan, Ing., Banská Bystrica, SK;

**(111) 180756**

- (151) 14.5.1998  
(156) 13.3.2005  
(180) 13.3.2015  
(210) 753-95  
(220) 13.3.1995

(442) 4.2.1998

(450) 5.8.1998

**7 (511) 33**

(511) 33 - Liehoviny.

**(540)****ABSOLUT**  
*Country of Sweden*  
**VODKA**

(732) V&amp;S Vin &amp; Sprit Aktiebolag (publ), SE-11797 Stockholm, SE;

(740) Belička Ivan, Ing., Banská Bystrica, SK;

**(111) 180757**

- (151) 14.5.1998  
(156) 13.3.2005  
(180) 13.3.2015  
(210) 754-95  
(220) 13.3.1995  
(442) 4.2.1998  
(450) 5.8.1998

**7 (511) 33**

(511) 33 - Liehoviny.

**(540)****ABSOLUT**  
*Country of Sweden*  
**PEPPAR**

(732) V&amp;S Vin &amp; Sprit Aktiebolag (publ), SE-11797 Stockholm, SE;

(740) Belička Ivan, Ing., Banská Bystrica, SK;

**(111) 180758**

- (151) 14.5.1998  
(156) 13.3.2005  
(180) 13.3.2015  
(210) 755-95  
(220) 13.3.1995  
(442) 4.2.1998  
(450) 5.8.1998

**7 (511) 33**

(511) 33 - Liehoviny.

**(540)****ABSOLUT**  
*Country of Sweden*  
**CITRON**

(732) V&amp;S Vin &amp; Sprit Aktiebolag (publ), SE-11797 Stockholm, SE;

(740) Belička Ivan, Ing., Banská Bystrica, SK;

**(111) 180759**

(151) 14.5.1998  
 (156) 13.3.2005  
 (180) 13.3.2015  
 (210) 756-95  
 (220) 13.3.1995  
 (442) 4.2.1998  
 (450) 5.8.1998

**7 (511) 33**

(511) 33 - Liehoviny.

**(540)**



(732) V&S Vin & Sprit Aktiebolag (publ), SE-11797 Stockholm, SE;

(740) Belička Ivan, Ing., Banská Bystrica, SK;

**(111) 180762**

(151) 14.5.1998  
 (156) 13.3.2005  
 (180) 13.3.2015  
 (210) 759-95  
 (220) 13.3.1995  
 (442) 4.2.1998  
 (450) 5.8.1998

**7 (511) 3**

(511) 3 - Parfumériové a kozmetické výrobky, hlavne prípravky a vodičky na starostlivosť o pokožku a vlasy, čistiace vodičky na pokožku, čističe tváre, posilňujúce hmoty a zmesi na pokožku, tónovače na pokožku, zvlhčovače pokožky, omladzovacie krémy na pokožku, zmesi proti vráskam na tvári, telové čistiace gély, prípravky proti lupinám, vodičky na ruky, telové vody, holiace oleje, vody po holení, protisnečné ochranné prípravky na pokožku, šampóny, vlasové kondicionéry, prípravky na ošetrovanie očných rias, maskara, laky na nechty, odlakovače, kondicionéry na pokožku hlavy, dezodoranty, odstraňovače očných líčidiel, kozmetické ceruzky na oči, ceruzky na obočie, očné tiene, rúže, zvlhčovače na pery, lesk na pery, prípravky na starostlivosť o nechty, kozmetické základné krémy, púdre, udržovacie a stužovacie spreje.

**(540) NU SKIN**

(732) NU SKIN INTERNATIONAL, INC., One Nu Skin Plaza 75 West Center, Provo, Utah 84601, US;

(740) ROTT, RŮŽIČKA & GUTTMANN, v. o. s., Bratislava, SK;

**(111) 180763**

(151) 14.5.1998  
 (156) 13.3.2005  
 (180) 13.3.2015  
 (210) 760-95  
 (220) 13.3.1995  
 (442) 4.2.1998  
 (450) 5.8.1998

**7 (511) 3**

(511) 3 - Parfumériové a kozmetické výrobky, hlavne prípravky a vodičky na starostlivosť o pokožku a vlasy, čistiace vodičky na pokožku, čističe tváre, posilňujúce hmoty a zmesi na pokožku, tónovače na pokožku, zvlhčovače pokožky, omladzovacie krémy na pokožku, zmesi proti vráskam na tvári, telové čistiace gély, prípravky proti lupinám, vodičky na ruky, telové vody, holiace oleje, vody po holení, protisnečné ochranné prípravky na pokožku, šampóny, vlasové kondicionéry, prípravky na ošetrovanie očných rias, maskara, laky na nechty, odlakovače, kondicionéry na pokožku hlavy, dezodoranty, odstraňovače očných líčidiel, kozmetické ceruzky na oči, ceruzky na obočie, očné tiene, rúže, zvlhčovače na pery, lesk na pery, prípravky na starostlivosť o nechty, kozmetické základné krémy, púdre, udržovacie a stužovacie spreje.

**(540)**



(732) NU SKIN INTERNATIONAL, INC., One Nu Skin Plaza 75 West Center, Provo, Utah 84601, US;

(740) ROTT, RŮŽIČKA & GUTTMANN, v. o. s., Bratislava, SK;

**(111) 180769**

(151) 14.5.1998  
 (156) 9.2.2005  
 (180) 9.2.2015  
 (210) 385-95  
 (220) 9.2.1995  
 (442) 4.2.1998  
 (450) 5.8.1998

**7 (511) 1, 6, 9, 11**

(511) 1 - Lepidlá a lepiace látky pre priemysel.  
 6 - Kovové odliatky na ochranu retroreflexných značiek na vozovku.  
 9 - Retroreflexné fólie, optický film na osvetľovacie účely, retroreflexné značky na vozovku, plastické šošovky.  
 11 - Plastové svetelné reflektory.

**(540) STIMSONITE**

(732) Stimsonite Corporation, Niles, Illinois 60648, US;

(740) PATENTSERVIS BRATISLAVA, a. s., Bratislava, SK;

**(111) 180900**

(151) 11.6.1998  
 (156) 15.3.2005  
 (180) 15.3.2015  
 (210) 778-95  
 (220) 15.3.1995  
 (442) 4.3.1998  
 (450) 9.9.1998

**7 (511) 29, 30**

- (511) 29 - Mäso, ryby, hydina, zverina; mäsové výťažky (extrakty); polievky, mäsové polievky, vývary a prípravky na prípravu polievok, mäsových polievok, vývarov, bujónové preparáty; konzervovaná, sušená a varená zelenina a ovocie; želé, rôsoly, džemy; mliečne výrobky; jedlé oleje a tuky.  
30 - Káva, čaj, kakao, cukor, ryža, tapioka, ságo, kávové náhradky; múka a obilné prípravky; chlieb, pečivo, múčniky, sušienky, sucháre, koláče, jemné pečivo, cukrovinky, zmrzlina; med, melasa, sirup z melasy; kvasnice, prášky do pečiva; soľ, horčica, korenie, ocot, omáčky, chuťové omáčky, koreniny; ľad na chladenie.

(540)

**JUMBO  
CUBE**

- (732) PREPARADOS ALIMENTICIOS, S. A., Josep Tarradellas, 38, E-08029 Barcelona, ES;  
(740) ROTT, RŮŽIČKA & GUTTMANN, v. o. s., Bratislava, SK;

(111) 180901

- (151) 11.6.1998  
(156) 15.3.2005  
(180) 15.3.2015  
(210) 780-95  
(220) 15.3.1995  
(442) 4.3.1998  
(450) 9.9.1998

7 (511) 5

- (511) 5 - Multivitaminové a multiminerálové prípravky a prípravky na výživu.

(540) **DOUBLE X**

- (732) ALTICOR INC., spoločnosť zriadená podľa zákonov štátu Michigan, 7575 Fulton Street, East, Ada, Michigan 49355, US;  
(740) Tomeš Pavol, Ing., Bratislava, SK;

(111) 180902

- (151) 11.6.1998  
(156) 16.3.2005  
(180) 16.3.2015  
(210) 788-95  
(220) 16.3.1995  
(442) 4.3.1998  
(450) 9.9.1998

7 (511) 35, 42

- (511) 35 - Poskytovanie pomoci pri výkone hospodárskej činnosti, sprostredkovanie obchodu, ekonomické a organizačné poradenstvo.  
42 - Prekladateľská a tlmočnická činnosť.

(540)



- (732) Kožený Václav, Ing., CSc., K Horoměřicům 37, 165 00 Praha 5, CZ;  
(740) Kastler Anton, Bratislava, SK;

(111) 180903

- (151) 11.6.1998  
(156) 16.3.2005  
(180) 16.3.2015  
(210) 789-95  
(220) 16.3.1995  
(442) 4.3.1998  
(450) 9.9.1998

7 (511) 35, 42

- (511) 35 - Poskytovanie pomoci pri výkone hospodárskej činnosti, sprostredkovanie obchodu, ekonomické a organizačné poradenstvo.  
42 - Prekladateľská a tlmočnická činnosť.

(540)



- (732) Kožený Václav, Ing., CSc., K Horoměřicům 37, 165 00 Praha 5, CZ;  
(740) Kastler Anton, Bratislava, SK;

(111) 180904

- (151) 11.6.1998  
(156) 16.3.2005  
(180) 16.3.2015  
(210) 790-95  
(220) 16.3.1995  
(442) 4.3.1998  
(450) 9.9.1998

7 (511) 35, 42

- (511) 35 - Poskytovanie pomoci pri výkone hospodárskej činnosti, sprostredkovanie obchodu, ekonomické a organizačné poradenstvo.  
42 - Prekladateľská a tlmočnická činnosť.

(540) **ASTUR**

- (732) Kožený Václav, Ing., CSc., K Horoměřicům 37, 165 00 Praha 5, CZ;  
(740) Kastler Anton, Bratislava, SK;

(111) 180905

- (151) 11.6.1998  
(156) 16.3.2005  
(180) 16.3.2015  
(210) 791-95  
(220) 16.3.1995  
(442) 4.3.1998  
(450) 9.9.1998

7 (511) 35, 36, 42

- (511) 35 - Poskytovanie pomoci pri výkone hospodárskej činnosti, sprostredkovanie obchodu, ekonomické a organizačné poradenstvo.  
36 - Prevádzkovanie realitnej kancelárie.  
42 - Prekladateľská a tlmočnická činnosť.

(540) **PAO**

- (732) Kožený Václav, Ing., CSc., K Horoměřicům 37, 165 00 Praha 5, CZ;  
(740) Kastler Anton, Bratislava, SK;



**(111) 180908**

(151) 11.6.1998  
(156) 17.3.2005  
(180) 17.3.2015  
(210) 800-95  
(220) 17.3.1995  
(442) 4.3.1998  
(450) 9.9.1998

**7 (511) 17**

(511) 17 - Fólie z plastických hmôt.  
**(540)**

**TENOLAN**

(732) Technoplast, akciová spoločnosť, Komenského 75,  
768 11 Chropyně, CZ;

(740) PATENTSERVIS BRATISLAVA, a. s., Bratislava, SK;

**(111) 180910**

(151) 11.6.1998  
(156) 30.3.2005  
(180) 30.3.2015  
(210) 905-95  
(220) 30.3.1995  
(442) 4.3.1998  
(450) 9.9.1998

**7 (511) 16, 25, 41**

(511) 16 - Časopisy, tlačoviny, periodiká, knihy a iné publikácie.  
25 - Odevy, obuv, pletené odevy, pokrývky hlavy, rukavice a odevné doplnky.  
41 - Vydávanie časopisov a iných publikácií.

**(540) KATARÍNKA**

(732) FTÁČKOVÁ Darina, Ing., Sládkovičova 1, 036 01 Martin, SK;

(740) Fajnorová Mária, Ing., Bratislava, SK;

**(111) 180911**

(151) 11.6.1998  
(156) 30.3.2005  
(180) 30.3.2015  
(210) 906-95  
(220) 30.3.1995  
(442) 4.3.1998  
(450) 9.9.1998

**7 (511) 16, 25, 41**

(511) 16 - Časopisy, tlačoviny, periodiká, knihy a iné publikácie.  
25 - Odevy, obuv, pletené odevy, pokrývky hlavy, rukavice a odevné doplnky.  
41 - Vydávanie časopisov a iných publikácií.

**(540)**

**Katarinka**

(732) FTÁČKOVÁ Darina, Ing., Sládkovičova 1, 036 01 Martin, SK;

(740) Fajnorová Mária, Ing., Bratislava, SK;

**(111) 180912**

(151) 11.6.1998  
(156) 31.3.2005  
(180) 31.3.2015  
(210) 909-95  
(220) 31.3.1995  
(442) 4.3.1998  
(450) 9.9.1998

**7 (511) 32**

(511) 32 - Nealkoholické nápoje.  
**(540)**



(591) žltá, červená, čierna

(732) MASPEX Spółka z o. o., Chopina 10, 34-100 Wadowice, PL;

(740) Kajabová Monika, JUDr., Bratislava, SK;

**(111) 180977**

(151) 11.6.1998  
(156) 6.2.2005  
(180) 6.2.2015  
(210) 268-95  
(220) 6.2.1995  
(442) 4.3.1998  
(450) 9.9.1998

**7 (511) 8**

(511) 8 - Holiace strojčeky, britvy, žiletky, kazety a zásobníky na žiletky, časti a príslušenstvo týchto výrobkov.

**(540)**

**GII PLUS**

(732) THE GILLETTE COMPANY, Prudential Tower Building, Boston, Massachusetts 02199, US;

**(111) 180978**

(151) 11.6.1998  
(156) 6.2.2005  
(180) 6.2.2015  
(210) 269-95  
(220) 6.2.1995  
(442) 4.3.1998  
(450) 9.9.1998

**7 (511) 8**

(511) 8 - Holiace strojčeky, britvy, žiletky, kazety a zásobníky na žiletky, časti a príslušenstvo týchto výrobkov.

**(540)**

**BLUE II PLUS**

(732) THE GILLETTE COMPANY, Prudential Tower Building, Boston, Massachusetts 02199, US;

**(111) 181024**

(151) 15.6.1998  
 (156) 26.1.2005  
 (180) 26.1.2015  
 (210) 217-95  
 (220) 26.1.1995  
 (442) 4.3.1998  
 (450) 9.9.1998

**7 (511) 34**

(511) 34 - Tabak v surovom alebo spracovanom stave, fajčiarske potreby, zápalky.

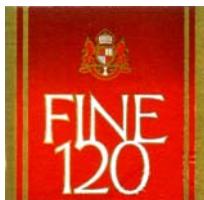
**(540)**

(591) zlatá, červená  
 (732) Soci t  Nationale d'Exploitation Industrielle des Tabacs et Allumettes, 53 Qu. d'Orsay, 75007 PARIS, FR;  
 (740) PATENTSERVIS BRATISLAVA, a. s., Bratislava, SK;

**(111) 181025**

(151) 15.6.1998  
 (156) 26.1.2005  
 (180) 26.1.2015  
 (210) 218-95  
 (220) 26.1.1995  
 (442) 4.3.1998  
 (450) 9.9.1998

**7 (511) 34**

(511) 34 - Tabak v surovom alebo spracovanom stave, fajčiarske potreby, zápalky.

**(540)**

(591) červená, zlatá, čierna  
 (732) Soci t  Nationale d'Exploitation Industrielle des Tabacs et Allumettes, 53 Qu. d'Orsay, 75007 PARIS, FR;  
 (740) PATENTSERVIS BRATISLAVA, a. s., Bratislava, SK;

**(111) 181026**

(151) 15.6.1998  
 (156) 27.1.2005  
 (180) 27.1.2015  
 (210) 220-95  
 (220) 27.1.1995  
 (442) 4.3.1998  
 (450) 9.9.1998

**7 (511) 9, 37**

(511) 9 - Rozv dza e.  
 37 - Mont z, oprava a  drzba vyhraden ch elektrick ch zariaden , elektroin talat rstvo.

**(540)**

(591)  erven ,  ierna

(732) ELMONT SK, s. r. o., Pribi ova 4, 841 05 Bratislava, SK;

**(111) 181036**

(151) 15.6.1998  
 (156) 8.2.2005  
 (180) 8.2.2015  
 (210) 358-95  
 (220) 8.2.1995  
 (442) 4.3.1998  
 (450) 9.9.1998

**7 (511) 3, 5, 21**

(511) 3 -  istiace prostriedky na zuby,  istiace a le tia-  
 ce prostriedky na zubn  prot zy.

5 - Zubn y hodv b a nite.

21 - Zubn  kefky, elektrick  zubn  kefky,  p -  
 radl , nekovov  z sobn ky na  p radl .

**(540)**

**PURODENT**

(732) B rstenmann GmbH, Sch nheider Strasse 61,  
 D-08328 St tzengr n, DE;

(740) Me kov  Viera, Ing., Bratislava, SK;

**(111) 181045**

(151) 15.6.1998  
 (156) 3.3.2005  
 (180) 3.3.2015  
 (210) 665-95  
 (220) 3.3.1995  
 (442) 4.3.1998  
 (450) 9.9.1998

**7 (511) 29, 30**

(511) 29 - M so, ryby, hydina, zverina; m sov  v t a-  
 ky (extrakty); polievky, m sov  polievky, v v ry  
 a pr pravky na pr pravu polievok, m sov ch po-  
 lievok, v varov, buj nov  prepar ty; konzervo-  
 van , sušen  a varen  zelenina a ovocie;  el , r -  
 soly, d zemy; mlie ne v robky; jedl  oleje a tuky.  
 30 - K va,  aj, kakao, cukor, ry a, tapioka, s go,  
 k vov  n hradky; m ka a obiln  pr pravky;  
 chlieb, pe ivo, m  nicky, su ienky, such re, kol -  
  e, jemn  pe ivo, cukrovinky, zmrzlina; med,  
 melasa, sirup z melasy; kvasnice, pr šky do pe-  
  iva; soľ, hor ica, koren , ocot, om  ky, chuťo-  
 v  om  ky, koreniny; ľad na chladenie.

**(540)**

(732) PREPARADOS ALIMENTICIOS, S. A., Josep  
 Tarradellas, 38, E-08029 Barcelona, ES;

(740) ROTT, R  I KA & GUTTMANN, v. o. s.,  
 Bratislava, SK;

- (111) 181047**  
 (151) 15.6.1998  
 (156) 3.3.2005  
 (180) 3.3.2015  
 (210) 668-95  
 (220) 3.3.1995  
 (310) 74573320  
 (320) 14.9.1994  
 (330) US  
 (442) 4.3.1998  
 (450) 9.9.1998

**7 (511) 5**

- (511) 5 - Farmaceutické prípravky.

**(540) ALDARA**

- (732) Riker Laboratories, Inc., spoločnosť zriadená podľa zákonov štátu Delaware, 3M Center, 2501 Hudson Road, St. Paul, Minnesota 55144, US;  
 (740) Tomeš Pavol, Ing., Bratislava, SK;

- (111) 181049**  
 (151) 15.6.1998  
 (156) 3.3.2005  
 (180) 3.3.2015  
 (210) 671-95  
 (220) 3.3.1995  
 (442) 4.3.1998  
 (450) 9.9.1998

**7 (511) 33**

- (511) 33 - Whisky.

**(540) FORESTER 1870**

- (732) EARLY TIMES DISTILLERS COMPANY, spoločnosť zriadená podľa zákonov štátu Delaware, 2921 Dixie Highway, Louisville, Kentucky 40216-1105, US;  
 (740) Tomeš Pavol, Ing., Bratislava, SK;

- (111) 181080**  
 (151) 15.6.1998  
 (156) 2.3.2005  
 (180) 2.3.2015  
 (210) 656-95  
 (220) 2.3.1995  
 (442) 4.3.1998  
 (450) 9.9.1998

**7 (511) 9, 16, 42**

- (511) 9 - Počítačové programy na použitie v oblasti inžinierskych analýz.  
 16 - Tlačené inštruktážne materiály k počítačovým programom.  
 42 - Služby týkajúce sa počítačových inžinierskych analýz.

**(540) ANSYS**

- (732) SAS IP, INC., 1720 Carey Avenue, Cheyenne, Wyoming, US;  
 (740) Fajnorová Mária, Ing., Bratislava, SK;

- (111) 181223**  
 (151) 15.7.1998  
 (156) 8.3.2005  
 (180) 8.3.2015  
 (210) 708-95  
 (220) 8.3.1995  
 (442) 8.4.1998  
 (450) 7.10.1998

**7 (511) 30, 42**

- (511) 30 - Sendviče, obložené sendviče, obložené chlebičky.  
 42 - Reštauračné a stravovacie služby.

**(540) BLIMPIE**

- (732) Blimpie (Slovakia) Associates, New York partnership (obch. spoloč.), založená podľa zákonov USA, 180 Interstate North Parkway, S. E., Suite 500, Atlanta, Georgia 30339, US;  
 (740) Bachratá Magdaléna, Mgr., Bratislava, SK;

**(111) 181229**

- (151) 15.7.1998  
 (156) 24.3.2005  
 (180) 24.3.2015  
 (210) 875-95  
 (220) 24.3.1995  
 (442) 8.4.1998  
 (450) 7.10.1998

**7 (511) 5**

- (511) 5 - Prípravky na ničenie hmyzu, fungicídy, herbicídy.

**(540)**

# LONTRIM

- (732) Dow AgroSciences LLC, 9330 Zionsville Road, Indianapolis, Indiana 46268, US;  
 (740) Bezák Marián, Ing., Bratislava, SK;

**(111) 181232**

- (151) 15.7.1998  
 (156) 27.3.2005  
 (180) 27.3.2015  
 (210) 882-95  
 (220) 27.3.1995  
 (442) 8.4.1998  
 (450) 7.10.1998

**7 (511) 3**

- (511) 3 - Kozmetika, najmä kolínske vody, kolínske vody v spreji, prípravky na použitie po holení, balzamy na použitie po holení, dezodoranty a toaletné mydlá.

**(540) TOMMY**

- (732) Tommy Hilfiger Licensing, Inc., University Plaza, Bellevue Building, 262 Chapman Road, Suite 103 - A, Newark, Delaware 19702, US;  
 (740) Bušová Eva, JUDr., Bratislava, SK;

**(111) 181234**

- (151) 15.7.1998  
 (156) 29.3.2005  
 (180) 29.3.2015  
 (210) 889-95  
 (220) 29.3.1995  
 (442) 8.4.1998  
 (450) 7.10.1998

**7 (511) 5**

- (511) 5 - Farmaceutické prípravky.

**(540) NOVOLAX**

- (732) KRKA, továrna zdravil, p. o., Cesta herojev 45, 68 000 Novo Mesto, SI;  
 (740) Čechvalová Dagmar, Bratislava, SK;

**(111) 181236**

(151) 15.7.1998  
 (156) 29.3.2005  
 (180) 29.3.2015  
 (210) 894-95  
 (220) 29.3.1995  
 (442) 8.4.1998  
 (450) 7.10.1998

**7 (511) 3**

(511) 3 - Kozmetické prípravky.

**(540) ESTEE LAUDER DAYWEAR**

(732) ESTEE LAUDER COSMETICS LTD., 161 Commander Blvd., Agincourt, Ontario M1S 3K9, CA;  
 (740) Bušová Eva, JUDr., Bratislava, SK;

**(111) 181298**

(151) 16.7.1998  
 (156) 21.12.2004  
 (180) 21.12.2014  
 (210) 3062-94  
 (220) 21.12.1994  
 (442) 8.4.1998  
 (450) 7.10.1998

**7 (511) 9, 42**

(511) 9 - Počítačový softvér.

42 - Vývoj špecializovaného softvéru a spracovanie dát.

**(540) DRA**

(732) Drahovský Jozef, A. Hlinku 59/99, 921 01 Piešťany, SK;

**(111) 181407**

(151) 21.7.1998  
 (156) 8.3.2005  
 (180) 8.3.2015  
 (210) 710-95  
 (220) 8.3.1995  
 (442) 8.4.1998  
 (450) 7.10.1998

**7 (511) 5**

(511) 5 - Farmaceutické výrobky.

**(540) AKNECOLOR**

(732) Spirig Pharma AG, Froschackerstrasse 6, 4622 Egerkingen, CH;  
 (740) Bachratá Magdaléna, Mgr., Bratislava, SK;

**(111) 181413**

(151) 21.7.1998  
 (156) 16.3.2005  
 (180) 16.3.2015  
 (210) 787-95  
 (220) 16.3.1995  
 (442) 8.4.1998  
 (450) 7.10.1998

**7 (511) 9, 35, 37, 42**

(511) 9 - Výpočtová technika, hardvér počítačích strojov a zariadení, kancelárske stroje a zariadenia, zariadenia na spracovanie dát, prístroje na spracovanie informácií vrátane konštrukčných dielov a častí, doplnkov a periférnych zariadení, pamä-

ťové médiá, softvére, informačné systémy; meracie prístroje a nástroje; elektrické meracie prístroje, elektronické prístroje a zariadenia na meranie a reguláciu vrátane ich konštrukčných dielov, častí, doplnkov a periférnych zariadení; počítačové siete.

35 - Prenájom kancelárskych strojov a zariadení; štatistické informácie - zostavovanie; štatistika; služby zahŕňajúce záznam, prepis, vypracovanie, kompiláciu (zhromažďovanie dokumentov); prenášanie alebo systémovosť písomných oznámení a záznamov, ako i využívanie alebo kompilácia matematických a štatistických údajov.

37 - Inštalácia a opravy elektrických a elektronických zariadení, strojov a prístrojov, ich dielov, častí a doplnkov.

42 - Projektovanie elektrických zariadení, strojov, prístrojov a ich konštrukčných častí, počítačových sietí, návrh, tvorba a spracovanie softvéru, prenájom počítačov a predajných strojov.

**(540)**

(732) AT Computers, a. s., Těšínská 1970/56, 710 00 Slezská Ostrava, CZ;

(740) Holoubková Mária, Ing., Bratislava, SK;

**(111) 181621**

(151) 13.8.1998  
 (156) 9.12.2004  
 (180) 9.12.2014  
 (210) 2980-94  
 (220) 9.12.1994  
 (442) 6.5.1998  
 (450) 4.11.1998

**7 (511) 1, 2, 3, 17**

(511) 1 - Umelé živice, prírodné a priemyselné hnojivá.  
 2 - Maliarske bieloby, náterové a nástrekové hmoty, moridlá.

3 - Čistiace prípravky bieliace a pracie, voňavkárske výrobky.

17 - Tmely hydroizolačné, tmely pre stavebníctvo.

**(540) FASADIN HET**

(732) HET, spol. s r. o., Ohníč 14, 410 65 Ohníč, CZ;

(740) Beleščák Ladislav, Ing., Piešťany, SK;

**(111) 181635**

(151) 14.8.1998  
 (156) 17.1.2005  
 (180) 17.1.2015  
 (210) 121-95  
 (220) 17.1.1995  
 (442) 6.5.1998  
 (450) 4.11.1998

**7 (511) 9**

(511) 9 - Počítače, počítačový softvér, počítačové obvody vybavenie, aparáty a prístroje na elektronické spojenia.

(540)

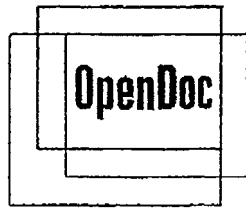

(732) Apple Computer, Inc., Infinite Loop, Cupertino 950 14 CA, US;

(111) 181674

(151) 14.8.1998  
(156) 17.2.2005  
(180) 17.2.2015  
(210) 489-95  
(220) 17.2.1995  
(442) 6.5.1998  
(450) 4.11.1998

7 (511) 6

(511) 6 - Predmontované obchodné a poľnohospodárske, prevažne kovové stavby a ich časti.

(540)



(732) Butler Manufacturing Company, spoločnosť zriadená podľa zákonov štátu Delaware, 1540 Genessee Street, 64141-0917 Kansas City, Missouri 64102, US;

(740) ROTT, RŮŽIČKA & GUTTMANN, v. o. s., Bratislava, SK;

(111) 181691

(151) 14.8.1998  
(156) 28.2.2005  
(180) 28.2.2015  
(210) 620-95  
(220) 28.2.1995  
(442) 6.5.1998  
(450) 4.11.1998

7 (511) 26

(511) 26 - Zipsy, háčikové a slučkové spony, zasúvacie spony, nastaviteľné upínadlá, pracky, sponky, gombíky, patentné gombíky, spojovacie gombíky dvojhlavé, háčiky s očkami, pútko, pútko na opasky, zaklapávacie háčiky, spony na podväzky, háčiky, zástrčkové zámky na tašky, klipsne na zdobenie textilných predmetov, stuhy, obruby, elastické stuhy, pásky, kordové upchávky, vyrovnávadlá.

(540)



(732) YKK CORPORATION, 1, KANDA IZUMI-CHO, CHIYODA-KU, TOKYO, JP;

(740) Žovicová Viera, Mgr., Bratislava, SK;

(111) 181701

(151) 14.8.1998  
(156) 2.3.2005  
(180) 2.3.2015  
(210) 639-95  
(220) 2.3.1995  
(442) 6.5.1998  
(450) 4.11.1998

7 (511) 3

(511) 3 - Čistiaci a leštiaci prostriedok na karosérie automobilov.

(540) Autopoliš Fix

(732) TATRACHEMA, výrobné družstvo Trnava, Bulharská ul. 40, 917 02 Trnava, SK;

(111) 181706

(151) 14.8.1998  
(156) 6.3.2005  
(180) 6.3.2015  
(210) 677-95  
(220) 6.3.1995  
(442) 6.5.1998  
(450) 4.11.1998

7 (511) 7, 12, 37, 38, 40, 42

(511) 7 - Drevoobrábacie stroje, hlavy valcov do motorov.

12 - Lokomotívy, ozubené kolesá a ozubené prevody pre pozemné vozidlá, podvozky železničných vozňov, reduktory (redukčné ozubené súkolesia pre pozemné vozidlá), súkolesia pre pozemné vozidlá, železničné vozne, železničné spriahadlá.

37 - Údržba a opravy automobilov, čalúnenie, údržba a opravy koľajových motorových vozidiel.

38 - Komunikácia pomocou počítačových terminálov, telefonické služby.

40 - Frézovanie, chrómovanie, kalenie kovov, zváranie.

42 - Jedálne a závodné jedálne, kalibrácia, kontrola kvality, skúšky materiálov, prechodné ubytovanie, vývoj nových výrobkov.

(540)



(732) Železničné opravovne a strojárne, a. s., Môtovská cesta 259/11, 960 03 Zvolen, SK;

(740) Benko Milan, JUDr., Zvolen, SK;

(111) 181710

(151) 14.8.1998  
(156) 8.3.2005  
(180) 8.3.2015  
(210) 722-95  
(220) 8.3.1995  
(442) 6.5.1998  
(450) 4.11.1998

7 (511) 1

(511) 1 - Prísady do benzínu a prísady do motorových palív, ako aj nafty.

(540)

**TECHRON**

(732) ChevronTexaco Corporation, spoločnosť zriadená podľa zákonov štátu Delaware, 6001 Bollinger Canyon Road, San Ramon, California 94583, US;

(740) Tomeš Pavol, Ing., Bratislava, SK;

**(111) 181711**

(151) 14.8.1998

(156) 8.3.2005

(180) 8.3.2015

(210) 723-95

(220) 8.3.1995

(442) 6.5.1998

(450) 4.11.1998

**7 (511) 5**

(511) 5 - Liečivá.

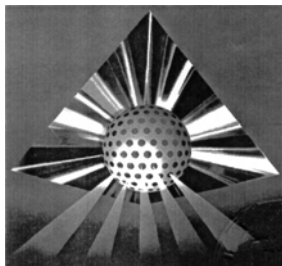
**(540)**

(732) FOURNIER INDUSTRIE ET SANTE, 42 rue de Longvic, 21300 Chenôve, FR;

(740) Tomeš Pavol, Ing., Bratislava, SK;

**(111) 181715**

(151) 14.8.1998

(156) 9.3.2005

(180) 9.3.2015

(210) 733-95

(220) 9.3.1995

(442) 6.5.1998

(450) 4.11.1998

**7 (511) 32**

(511) 32 - Pivá a sladové nápoje.

**(540) HATUEY**

(732) Bacardi U. S. A., Inc., 2100 Biscayne Boulevard, Miami, Florida 33137, US;

(740) Fajnorová Mária, Ing., Bratislava, SK;

**(111) 181716**

(151) 14.8.1998

(156) 9.3.2005

(180) 9.3.2015

(210) 734-95

(220) 9.3.1995

(442) 6.5.1998

(450) 4.11.1998

**7 (511) 32**

(511) 32 - Pivá a sladové nápoje.

(540)



(732) Bacardi U. S. A., Inc., 2100 Biscayne Boulevard, Miami, Florida 33137, US;

(740) Fajnorová Mária, Ing., Bratislava, SK;

**(111) 181717**

(151) 14.8.1998

(156) 9.3.2005

(180) 9.3.2015

(210) 735-95

(220) 9.3.1995

(442) 6.5.1998

(450) 4.11.1998

**7 (511) 33**

(511) 33 - Vína, liehoviny a likéry.

**(540) SEAGRAM'S**

(732) Lawrenceburg Distillers and Importers, LLC, 777 Westchester Avenue, White Plains, New York 10604, US;

(740) Bušová Eva, JUDr., Bratislava, SK;

**(111) 181719**

(151) 14.8.1998

(156) 10.3.2005

(180) 10.3.2015

(210) 741-95

(220) 10.3.1995

(442) 6.5.1998

(450) 4.11.1998

**7 (511) 9**

(511) 9 - Počítačový hardvér a softvér.

**(540) DIPRIFUSOR**

(732) AstraZeneca UK Limited, 15 Stanhope Gate, London W1Y 6LN, GB;

**(111) 181720**

(151) 14.8.1998

(156) 10.3.2005

(180) 10.3.2015

(210) 743-95

(220) 10.3.1995

(442) 6.5.1998

(450) 4.11.1998

**7 (511) 8**

(511) 8 - Plastový obalový prostriedok na potraviny.

**(540) AMWAY**

(732) ALTICOR INC., spoločnosť zriadená podľa zákonov štátu Michigan, 7575 Fulton Street, East, Ada, Michigan 49355, US;

(740) Tomeš Pavol, Ing., Bratislava, SK;

**(111) 181721**

(151) 14.8.1998  
(156) 10.3.2005  
(180) 10.3.2015  
(210) 744-95  
(220) 10.3.1995  
(442) 6.5.1998  
(450) 4.11.1998

**7 (511) 30**

(511) 30 - Káva, kávové výťažky, kávové náhradky, instantná káva, čaj, čajové náhradky, čajové výťažky, instantný čaj, čokoláda, kakao.

**(540) Auslese**

(732) Melitta Kaffee GmbH, Bremen, DE;  
(740) Tomeš Pavol, Ing., Bratislava, SK;

**(111) 181724**

(151) 14.8.1998  
(156) 13.3.2005  
(180) 13.3.2015  
(210) 750-95  
(220) 13.3.1995  
(442) 6.5.1998  
(450) 4.11.1998

**7 (511) 32**

(511) 32 - Pivo, minerálne a bublinkové vody, iné nealkoholické nápoje, ovocné nápoje, ovocné šťavy, sirupy, iné preparáty na prípravu nápojov zaradených v triede 32.

**(540) ISOMAX**

(732) ACE CANNING CORPORATION SDN. BHD, 46700 Petaling Jaya, Selangor Darul Ehsan, MY;  
(740) Brichtová Tatiana, JUDr., Bratislava, SK;

**(111) 181727**

(151) 14.8.1998  
(156) 16.3.2005  
(180) 16.3.2015  
(210) 783-95  
(220) 16.3.1995  
(442) 6.5.1998  
(450) 4.11.1998

**7 (511) 2, 6, 11, 16, 19, 35, 37, 40, 41, 42**

(511) 2 - Farby, laky, náterové hmoty.  
6 - Bezpečnostné značky kovové.  
11 - Zariadenie na osvetľovanie, vykurovanie, parné kotly, zariadenia na varenie, chladenie, sušenie, vetracie, vodárenské a sanitárne zariadenia; bezpečnostné značky svetelné.  
16 - Papier, kartón, lepenka a výrobky z týchto materiálov, tlačoviny, knihárske výrobky, fotografie, papiernický tovar, písacie potreby, lepidlá na papier a na použitie v domácnosti; maliarske štetce, písacie stroje a kancelárske potreby, vzdelávacie a učebné potreby, obalové materiály z plastických hmôt, hracie karty.  
19 - Bezpečnostné značky nekovové.  
35 - Sprostredkovateľská činnosť v oblasti obchodu; písárske práce; kopírovanie.  
37 - Servis hasiacich prístrojov; sprostredkovanie servisu hasiacich prístrojov.

40 - Viazanie, laminovanie, sprostredkovanie viazania a laminovania.

41 - Školenie v oblasti požiarnej ochrany, bezpečnosti a ochrany zdravia pri práci; sprostredkovanie školenia v oblasti požiarnej ochrany, bezpečnosti a ochrany zdravia pri práci.

42 - Spracovanie dokumentácie v oblasti požiarnej ochrany, bezpečnosti a ochrany zdravia pri práci; sprostredkovanie spracovania dokumentácie v oblasti požiarnej ochrany, bezpečnosti a ochrany zdravia pri práci.

**(540)**



(732) Srnová Mária, Ing., - Sepos, Pluhová 10, 831 03 Bratislava, SK;

(740) Litváková Edita, Ing., Bratislava, SK;

**(111) 181731**

(151) 14.8.1998  
(156) 21.3.2005  
(180) 21.3.2015  
(210) 823-95  
(220) 21.3.1995  
(442) 6.5.1998  
(450) 4.11.1998

**7 (511) 33**

(511) 33 - Vína, liehoviny a likéry.

**(540)**



(732) Diageo Brands B. V., Molenwerf 10-12, 1014 BG Amsterdam, NL;

(740) Fajnorová Mária, Ing., Bratislava, SK;

**(111) 181732**

(151) 14.8.1998  
(156) 21.3.2005  
(180) 21.3.2015  
(210) 824-95  
(220) 21.3.1995  
(442) 6.5.1998  
(450) 4.11.1998

**7 (511) 33**

(511) 33 - Alkoholické nápoje.

(540)



(732) V&S Danmark A/S, 4 Langebrogade, DK-1016  
Copenhagen K, DK;

(740) Belička Ivan, Ing., Banská Bystrica, SK;

(111) 181742

(151) 14.8.1998

(156) 22.3.2005

(180) 22.3.2015

(210) 853-95

(220) 22.3.1995

(310) 95/562640

(320) 14.3.1995

(330) FR

(442) 6.5.1998

(450) 4.11.1998

7 (511) 1

(511) 1 - Polyesterová živica (v surovom stave).

(540) ENYDYNE

(732) CRAY VALLEY SA, 12 place de l'Iris, 92400  
Courbevoie, FR;

(740) Obertáš Július, Ing., Bratislava, SK;

(111) 181909

(151) 27.8.1998

(156) 7.2.2005

(180) 7.2.2015

(210) 278-95

(220) 7.2.1995

(442) 4.3.1998

(450) 4.11.1998

7 (511) 29

(511) 29 - Všetky mliečne výrobky, mlieko, jogurt, šľahačka, maslo, syry, dezerty, mliečne výrobky obsahujúce mliečne živé fermenty.

(540)



(591) Zelená, žltá, biela

(732) COMPAGNIE GERVAIS DANONE, 126-130,  
rue Jules Guesde, 92300 Levallois-Perret, FR;

(740) Fajnorová Mária, Ing., Bratislava, SK;

(111) 182023

(151) 17.9.1998

(156) 17.2.2005

(180) 17.2.2015

(210) 484-95

(220) 17.2.1995

(442) 3.6.1998

(450) 2.12.1998

7 (511) 16, 35, 41

(511) 16 - Neperiodické publikácie.

35 - Reklamná činnosť.

41 - Vydavateľská činnosť; organizovanie a zabezpečovanie súťažných a nesúťažných podujatí a prehliadok dievčenskej a ženskej krásy; organizovanie a zabezpečovanie kultúrnych podujatí; služby sprostredkovateľských agentúr (umeleckých).

(540) FACE OF THE YEAR

(732) JUDr. Roman Spišiak, Jakubovo nám. 14, 813 48  
Bratislava, SK;

(740) Bachratá Magdaléna, Mgr., Bratislava, SK;

(111) 182035

(151) 17.9.1998

(156) 28.2.2005

(180) 28.2.2015

(210) 606-95

(220) 28.2.1995

(442) 3.6.1998

(450) 2.12.1998

7 (511) 11, 17, 19, 21, 37, 40, 42

(511) 11 - Kachle, kachľové pece a kozuby.

17 - Izolačné dosky a izolačné materiály pre metalurgiu.

19 - Keramické obklady, dlaždice, kanalizačná kamenina, expandovaný perlit a výrobky na báze expandovaného perlitu.

21 - Úžitková keramika.

37 - Stavba keramických kachlí, kozubov a kachľových pecí, banské práce.

40 - Spracovanie a úprava keramických surovín a pieskov.

42 - Výskum a vývoj v oblasti keramiky, perlitu a úpravníctve nerudných surovín, vývoj technologických zariadení pre predmet výskumno-vývojovej činnosti.

(540)



(591) sivá, tehlová

(732) KERKO, a. s., Tomášikova č. 35, 043 22 Košice, SK;

(740) Gruber Dalibor, Ing., Košice, SK;

(111) 182054

(151) 17.9.1998

(156) 14.3.2005

(180) 14.3.2015

(210) 766-95

(220) 14.3.1995

(442) 3.6.1998

(450) 2.12.1998

7 (511) 7, 9, 12, 17, 35, 36, 37, 39, 41

(511) 7 - Stroje, najmä na účely protektorovania a pneuservisu, ako sú montážne stoly, demontážne stoly a pomocné zariadenia.

9 - Prístroje na protektorovanie a pneuservis.



12 - Pneumatiky a automobilové doplnky inde ne-  
vedené; vykurovacie (vyhrievacie) duše a mem-  
brány.

17 - Gumové výrobky inde neuvedené, technická  
guma a gumové výlisky.

35 - Sprostredkovanie predaja pneumatík a pro-  
tektorov.

36 - Prenájom vlastných objektov a služby spo-  
jené s prenájomom objektov.

37 - Vulkanizácia, opravy a servis gumových vý-  
robkov, opravy a servis motorových vozidiel,  
sprostredkovanie servisu automobilov.

39 - Cestná motorová doprava vnútroštátna a me-  
dzinárrodná, najmä preprava nákladov; prenájom  
motorových vozidiel.

41 - Školiaca činnosť v odbore výroby gumo-  
vých výrobkov, podnikanie v oblasti zaobchá-  
dzania s odpadmi; meranie emisií z mobilných  
zdrojov v rozsahu oprávnenia; služby spojené  
s prenájomom objektov; sprostredkovanie služieb  
spojených s prevádzkovaním a údržbou automo-  
bilov.

**(540) Obnova Brno**

(732) Obnova Brno, a. s., Herčíkova 1a, 657 71 Brno, CZ;

(740) Bachratá Magdaléna, Mgr., Bratislava, SK;

**(111) 182056**

(151) 17.9.1998

(156) 21.3.2005

(180) 21.3.2015

(210) 819-95

(220) 21.3.1995

(442) 3.6.1998

(450) 2.12.1998

**7 (511) 9, 16, 35, 41, 42**

(511) 9 - Nosiče informácií, najmä magnetofónové kaze-  
ty a CD-disky, s nahranými alebo nenahranými  
zvukovými alebo obrazovými záznamami; softvér.

16 - Nosiče informácií papierové; obaly nosičov  
informácií; tlačoviny, publikácie periodické a ne-  
periodické, knihy, hudobniny, notové záznamy,  
informačné a propagačné materiály, letáky.

35 - Reklamná a propagačná činnosť.

41 - Vydavateľstvo a nakladateľstvo.

42 - Prenájom nahrávacích štúdií.

**(540) OPUS**

(732) OPUS, a.s., Mlynské Nivy 73, 827 99 Bratislava, SK;

(740) Bachratá Magdaléna, Mgr., Bratislava, SK;

**(111) 182058**

(151) 17.9.1998

(156) 21.3.2005

(180) 21.3.2015

(210) 832-95

(220) 21.3.1995

(442) 3.6.1998

(450) 2.12.1998

**7 (511) 20**

(511) 20 - Opakovane použiteľné skladacie nekovové  
kontajnery, debny a škatule na dopravu a sklado-  
vanie tovaru; montážny materiál, príslušenstvo,  
súčiastky a komponenty uvedených kontajnerov,  
debien a škatúl.

**(540)**



**Clip-Lok SimPak**

(732) Clip-Lok International Limited c/o Harney West-  
wood and Riegels Craigmur Chambers, Road  
Town, Tortola, VG;

(740) Bušová Eva, JUDr., Bratislava, SK;

**(111) 182059**

(151) 17.9.1998

(156) 21.3.2005

(180) 21.3.2015

(210) 836-95

(220) 21.3.1995

(442) 3.6.1998

(450) 2.12.1998

**7 (511) 18, 25**

(511) 18 - Koža a imitácie kože, náprsné tašky, opasky,  
cestovné kabely, dámske kabelky, prívesky na  
kľúče, kufríky, kufre, dosky na listiny, aktovky.

25 - Odevy pre mužov, ženy a deti.

**(540)**



(732) LEVI STRAUSS & CO., spoločnosť zriadená  
podľa zákonov štátu Delaware, Levi's Plaza,  
1155 Battery Street, San Francisco, California  
94111, US;

(740) ROTT, RŮŽIČKA & GUTTMANN, v. o. s.,  
Bratislava, SK;

**(111) 182293**

(151) 17.9.1998

(156) 3.10.2005

(180) 3.10.2015

(210) 2787-95

(220) 3.10.1995

(442) 3.6.1998

(450) 2.12.1998

**7 (511) 32**

(511) 32 - Nealkoholické nápoje, sirupy a iné prípravky  
na prípravu nápojov.

**(540) MÁRKA**

(732) MASPEX Spółka z o. o., Chopina 10, 34-100  
Wadowice, PL;

(740) Kajabová Monika, JUDr., Bratislava, SK;

**(111) 182399**

(151) 14.10.1998  
 (156) 16.1.2005  
 (180) 16.1.2015  
 (210) 100-95  
 (220) 16.1.1995  
 (442) 8.7.1998  
 (450) 11.1.1999

**7 (511) 34**

(511) 34 - Tabakové výrobky, potreby pre fajčiarov a zápalky.

**(540)**

(591) červená, hnedá

(732) GOLDEN BROWN TOBACCO INC., 1013 Centre Road, County of New Castle, Wilmington, Delaware 19805, US;

(740) ROTT, RŮŽIČKA & GUTTMANN, v. o. s., Bratislava, SK;

**(111) 182421**

(151) 14.10.1998  
 (156) 20.3.2005  
 (180) 20.3.2015  
 (210) 814-95  
 (220) 20.3.1995  
 (442) 8.7.1998  
 (450) 11.1.1999

**7 (511) 29**

(511) 29 - Mlieko, syry a ostatné mliečne výrobky.

**(540) PRIBINA**

(732) BONGRAIN S. A., 42 rue Rieussec, 78220 Viroflay, FR;

(740) PATENTSERVIS BRATISLAVA, a. s., Bratislava, SK;

**(111) 182831**

(151) 12.11.1998  
 (156) 23.2.2005  
 (180) 23.2.2015  
 (210) 572-95  
 (220) 23.2.1995  
 (442) 5.8.1998  
 (450) 11.2.1999

**7 (511) 9, 36, 38, 42**

(511) 9 - Telefóny, telekomunikačné zariadenia a prístroje, dátové komunikačné a elektronické komunikačné inštalácie a prístroje, elektronické komunikačné inštalácie a prístroje; rádiotelefónne prístroje, elektronické zariadenia a prístroje určené na riadenie a/alebo analýzu výkonu telekomunikácií a dátových komunikačných sietí a obvodov; zariadenia na testovanie, monitorovanie, signalizáciu a meranie, optické a elektrooptické prístroje a vybavenie; prístroje na zaznamenávanie, prenos, príjem, spracovanie alebo reprodukciu zvuku, obrazu a/alebo údajov; antény; videodisplejové prístroje a zariadenia; elektronické

prístroje a nástroje určené na dopytovanie a odpovedanie a/alebo určené na sprístupnenie telefónnych služieb; elektronické zariadenia a prístroje určené na spracovanie, zaznamenávanie, uchovávanie, prenos, príjem, zobrazenie a/alebo tlačenie dát, vysokofrekvenčných a/alebo optických signálov; kódovacie a dekódovacie zariadenia a prístroje; elektronické panely na správy a elektronické informačné obrazové panely; zariadenia a prístroje na prenos, zobrazenie, príjem, uchovávanie a vyhľadávanie elektronických informácií; mikroprocesory; zosilňovače; elektrické a elektronické prepínacie zariadenia a obvody; elektronické zásuvné karty, elektronické rozhrania a dosky; odpovedajúce zariadenia, elektronické zaznamenávacie a odkazovacie zariadenia, prístroje a obvody; elektronické zariadenia a prístroje umožňujúce vymeniť dát; klávesnice, transceivery; transpondery; vysielačky; prijímače a riadiace prístroje; satelitné a telekomunikačné zariadenia, prístroje a inštalácie; elektronické zariadenia a prístroje na diaľkový prístup priamych informácií; videokonferenčné a telekonferenčné zariadenia a prístroje; optické a elektrooptické nosiče dát; počítače a počítačové softvéry; elektrické a/alebo elektronické zariadenia, obvody a komponenty určené pre počítače, pre zariadenia na spracovanie dát a/alebo pre komunikačné siete; elektronické snímacie zariadenia a prístroje; elektronické zariadenia a prístroje určené na tlačenie; elektronické pamäte; rádiopaginovacie zariadenia; časti a fitingy všetkých menovaných tovarov.

36 - Lízingové služby týkajúce sa telekomunikačných zariadení, prístrojov a vybavenia.

38 - Elektronické komunikačné služby, telekomunikačné služby; prenos správ telefónom a faxom; komunikačné služby - telegramami, teletextami, telefónmi, mobilnými telekomunikačnými systémami, telekomunikačnými sieťami a počítačovými terminálmi, a to pomocou vedenia, satelitov, mikrovlnného prenosu, káblami alebo satelitmi; konverzačné telekomunikačné služby; nájomné služby týkajúce sa telekomunikačných zariadení, prístrojov a vybavenia.

42 - Odborné a priemyselné rešerše; služby týkajúce sa programovania počítačov; konzultačné služby v oblasti telekomunikácií; inžinierske služby; konzultačné služby z oblasti duševného vlastníctva; služby týkajúce sa prieskumu pod vodou.

**(540)**

(732) CABLE AND WIRELESS PLC, 124 Theobalds Road, London WC1X 8RX, GB;

(740) Fajnorová Mária, Ing., Bratislava, SK;

**(111) 182832**

(151) 12.11.1998  
(156) 23.2.2005  
(180) 23.2.2015  
(210) 573-95  
(220) 23.2.1995  
(442) 5.8.1998  
(450) 11.2.1999

**7 (511) 5, 29**

(511) 5 - Diétne potraviny na zdravotné účely, potrava pre dojčatá; farmaceutické, zverolekárske a zdravotnícke prípravky.  
29 - Mlieko, mlieko konzervované, sušené alebo inak upravené, mliečne nápoje s vysokým obsahom mlieka, mliečne výrobky, maslo, syry; mäso, ryby, hydina a zverina; mäsové výťažky; konzervované, sušené a tepelne spracované ovocie a zelenina; rôsoly, džemy, marmelády, ovocné zaváraniny, ovocné pretlaky; jedlé oleje a tuky.

**(540) BIFILAKTON**

(732) HERO CZECH s. r. o., Na Pankráci 14, 140 00 Praha 4, CZ;  
(740) Brichtová Tatiana, JUDr., Bratislava, SK;

**(111) 182833**

(151) 12.11.1998  
(156) 23.2.2005  
(180) 23.2.2015  
(210) 574-95  
(220) 23.2.1995  
(442) 5.8.1998  
(450) 11.2.1999

**7 (511) 5, 29**

(511) 5 - Diétne potraviny na zdravotné účely, potrava pre dojčatá; farmaceutické, zverolekárske a zdravotnícke prípravky.  
29 - Mlieko, mlieko konzervované, sušené alebo inak upravené, mliečne nápoje s vysokým obsahom mlieka, mliečne výrobky, maslo, syry; mäso, ryby, hydina a zverina; mäsové výťažky; konzervované, sušené a tepelne spracované ovocie a zelenina; rôsoly, džemy, marmelády, ovocné zaváraniny, ovocné pretlaky; jedlé oleje a tuky.

**(540) GRAVIMILK**

(732) HERO CZECH s. r. o., Na Pankráci 14, 140 00 Praha 4, CZ;  
(740) Brichtová Tatiana, JUDr., Bratislava, SK;

**(111) 182836**

(151) 12.11.1998  
(156) 24.2.2005  
(180) 24.2.2015  
(210) 592-95  
(220) 24.2.1995  
(442) 5.8.1998  
(450) 11.2.1999

**7 (511) 5**

(511) 5 - Farmaceutické výrobky.

**(540) INFERGEN**

(732) Amgen Inc., spoločnosť zriadená podľa zákonov štátu Delaware, One Amgen Center Drive, Thousand Oaks, California, US;  
(740) Tomeš Pavol, Ing., Bratislava, SK;

**(111) 183130**

(151) 10.12.1998  
(156) 15.2.2005  
(180) 15.2.2015  
(210) 435-95  
(220) 15.2.1995  
(442) 9.9.1998  
(450) 12.3.1999

**7 (511) 9, 28, 41**

(511) 9 - Hry upravené na použitie len s televíznym prijímačom; prídavné moduly počítačových hier; prídavné moduly videohier; kazety s počítačovými hrami, vybavenie na počítačové hry obsahujúce pamäťové zariadenie, a to disky; programy počítačových hier; prístroje určené na zábavu a upravené na použitie len s televíznym prijímačom; zábavné stroje a automaty uvádzané do činnosti vhođením mince; súčiastky a vybavenie k uvedeným výrobkom.

28 - Hry a spoločenské hry, telocvičné a športové náradie; elektronické hry a prístroje určené na zábavu bez použitia televíznych prijímačov; prístroje na videohry, ručne ovládané prístroje na videohry a hracie automaty uvádzané do činnosti vhođením mince alebo známky, bez použitia televízneho prijímača; prídavné moduly a disky s elektronickými hrami a programy s elektronickými hrami pre uvedené výrobky; súčiastky a vybavenie k uvedeným výrobkom, hračky a bábiky.

41 - Služby v oblasti rekreácie, zábavy a zábavných parkov.

**(540)**

**RALLY CHAMPIONSHIP**

(732) SEGA Corporation, 2-12, Haneda 1-chome, Ohta-ku, Tokyo 144-0043, JP;  
(740) Bušová Eva, JUDr., Bratislava, SK;

**(111) 183131**

(151) 10.12.1998  
(156) 15.2.2005  
(180) 15.2.2015  
(210) 436-95  
(220) 15.2.1995  
(442) 9.9.1998  
(450) 12.3.1999

**7 (511) 9, 28, 41**

(511) 9 - Hry upravené na použitie len s televíznym prijímačom; prídavné moduly počítačových hier; prídavné moduly videohier; kazety s počítačovými hrami, vybavenie na počítačové hry obsahujúce pamäťové zariadenie, a to disky; programy počítačových hier; prístroje určené na zábavu a upravené na použitie len s televíznym prijímačom; zábavné stroje a automaty uvádzané do činnosti vhođením mince; súčiastky a vybavenie k uvedeným výrobkom.

28 - Hry a spoločenské hry, telocvičné a športové náradie; elektronické hry a prístroje určené na zábavu bez použitia televíznych prijímačov; prístroje na videohry, ručne ovládané prístroje na videohry a hracie automaty uvádzané do činnosti vhođením mince alebo známky, bez použitia televízneho prijímača; prídavné moduly a disky s elektronickými hrami a programy s elektronic-

kými hrami pre uvedené výrobky; súčiastky a vybavenie k uvedeným výrobkom; hračky a bábiky.

41 - Služby v oblasti rekreácie, zábavy a zábavných parkov.

(540)



(591) bordová, tyrkysová, čierna

(732) SEGA Corporation, 2-12, Haneda 1-chome, Ohta-ku, Tokyo 144-0043, JP;

(740) Bušová Eva, JUDr., Bratislava, SK;

(111) 183132

(151) 10.12.1998

(156) 15.2.2005

(180) 15.2.2015

(210) 444-95

(220) 15.2.1995

(442) 9.9.1998

(450) 12.3.1999

7 (511) 9, 10

(511) 9 - Vedecké nástroje vrátane ultrazvukového zobrazovacieho vybavenia, počítače, počítačové monitory, príslušenstvo počítačov, počítačový softvér vrátane počítačového softvéru na ultrazvukové zobrazovanie, uchovávanie a prehľadávanie zobrazení.

10 - Lekárske vybavenie vrátane ultrazvukového zobrazovacieho zariadenia.

(540) ACUSON

(732) Siemens Aktiengesellschaft, Wittelsbacherplatz 2, D-8000 München 2, DE;

(740) Bušová Eva, JUDr., Bratislava, SK;

(111) 183141

(151) 10.12.1998

(156) 21.3.2005

(180) 21.3.2015

(210) 835-95

(220) 21.3.1995

(442) 9.9.1998

(450) 12.3.1999

7 (511) 7, 9, 11

(511) 7 - Ručné šijacie stroje a zariadenia na elektrický pohon, stroje na výrobu kepra, elektrické prístroje na použitie v domácnosti, najmä mlynčeky na kávu, odšťavovače, miešače a mixéry; práčky.

9 - Všetky druhy audio- a videovybavenia, najmä televízne prijímače, rádiá, stereosystémy, zariadenia na nahrávanie a prehrávanie videokaziet, zariadenia na nahrávanie a prehrávanie kompaktných diskov, audio- a videopásky, kompaktné disky, kompaktné videodisky, digitálne videodisky, elektrické ventilátory, elektrické suché a naparovacie žehličky a mangle, časti uvedených tovarov.

11 - Chladničky, mrazničky, variče a sporáky, čističky vody.

(540) SINGER

(732) The Singer Company Limited, 2nd floor Sixty Circular Road, Douglas, Isle of Man IM1 1LB, GB;

(740) Žovicová Viera, Mgr., Bratislava, SK;

(111) 183143

(151) 10.12.1998

(156) 22.3.2005

(180) 22.3.2015

(210) 848-95

(220) 22.3.1995

(310) 39408143.9

(320) 22.12.1994

(330) DE

(442) 9.9.1998

(450) 12.3.1999

7 (511) 6, 7, 8, 9, 19, 20, 37

(511) 6 - Násypníky na sypký materiál z kovu.

7 - Stavebné stroje, miešačky, čističky (na čistenie stien a striech) určené pre stavebníctvo; dopravné zariadenie zostavené v podstate z kompresorov, slimákovitých čerpadiel, tlakových slimákovitých dopravníkov a pásových dopravníkov; strojové nástroje, ako aj strojové prístroje na čistiace, murárske a sadrovacie práce; ventily ovládané elektrickým prúdom alebo zmenou fyzikálnych podmienok, určené na miešačky a čističky aj dopravné zariadenie.

8 - Ručné nástroje, ako aj ručné prístroje na čistiace, murárske a sadrovacie práce.

9 - Elektrické skriňové rozvádzače, spínače a prístroje.

19 - Armovacie pletivá a tkanivá zo sklenených vlákien.

20 - Násypníky na sypký materiál z plastu.

37 - Oprava strojov zostavených v podstate z kompresorov, slimákovitých čerpadiel, tlakových slimákovitých dopravníkov a pásových dopravníkov, ako sú dopravné zariadenia, tak isto ako aj strojové alebo ručné nástroje na čistiace, murárske a sadrovacie práce.

(540)



(732) Knauf PFT GmbH & Co. KG, Einersheimer Strasse 53, 97346 Iphofen, DE;

(740) Bušová Eva, JUDr., Bratislava, SK;

(111) 183147

(151) 10.12.1998

(156) 27.3.2005

(180) 27.3.2015

(210) 880-95

(220) 27.3.1995

(442) 9.9.1998

(450) 12.3.1999

7 (511) 5

(511) 5 - Výrobky farmaceutické a zverolekárske.

**(540) AVONEX**

(732) Biogen Idec MA Inc., 14 Cambridge Center, Cambridge, Massachusetts 02142, US;  
(740) Bušová Eva, JUDr., Bratislava, SK;

**(111) 183638**

(151) 21.1.1999  
(156) 24.1.2005  
(180) 24.1.2015  
(210) 181-95  
(220) 24.1.1995  
(442) 7.10.1998  
(450) 13.4.1999

**7 (511) 29, 30**

(511) 29 - Mäso, ryby vrátane mäkkýšov a kôrovcov, hydina, zverina; mäsové výťažky, konzervovaná, sušená a varená zelenina a ovocie; rôsoly, zavaraniny; vajcia, mlieko a iné mliečne výrobky vrátane mliečnych nápojov, jedlé oleje a tuky; zelenina naložená v octe.

30 - Káva, čaj, kakao, cukor, ryža, tapioka, ságo, kávové náhradky; múka a obilné výrobky, chlieb, sucháre a sušienky, koláče, jemné pečivo a cukrovinky; zemiakové lupienky a hranolčeky, malé rýchle občerstvenie vyrobené z múky, obilnín, pšenice, kukurice, ryže a zemiakov; zmrzlina, med, sirup z melasy, droždie, prášky do pečiva; soľ, horčica; ocot, chuťové omáčky; korenie, ľad.

**(540) Chipsletten**

(732) LORENZ BAHLSEN SNACK - WORLD HOLDING GmbH & Co. KG, Podbielskistrasse 289, D-30655 Hannover, DE;  
(740) Bušová Eva, JUDr., Bratislava, SK;

**(111) 183645**

(151) 21.1.1999  
(156) 25.1.2005  
(180) 25.1.2015  
(210) 196-95  
(220) 25.1.1995  
(442) 7.10.1998  
(450) 13.4.1999

**7 (511) 30**

(511) 30 - Cukrovinky, najmä nemedicinálna žuvacia guma.

**(540)**



(732) DANDY A/S, Dandyvej, DK - 7100 Vejle, DK;  
(740) Tomeš Pavol, Ing., Bratislava, SK;

**(111) 183649**

(151) 21.1.1999  
(156) 26.1.2005  
(180) 26.1.2015  
(210) 219-95  
(220) 26.1.1995  
(442) 7.10.1998  
(450) 13.4.1999

**7 (511) 34**

(511) 34 - Tabak v surovom alebo spracovanom stave, fajčiarske potreby, zápalky.

**(540)**



(591) modrá, červená, žltá

(732) Société Nationale d'Exploitation Industrielle des Tabacs et Allumettes, 53 Qu. d'Orsay, 75007 PARIS, FR;

(740) PATENTSERVIS BRATISLAVA, a. s., Bratislava, SK;

**(111) 184112**

(151) 10.2.1999  
(156) 28.12.2004  
(180) 28.12.2014  
(210) 3131-94  
(220) 28.12.1994  
(442) 4.11.1998  
(450) 7.5.1999

**7 (511) 1, 2, 3, 4, 28, 37**

(511) 1 - Chemické prípravky na použitie v poľnohospodárstve s výnimkou fungicídov, herbicídov, insekticídov a prípravkov na ničenie buriny a škodcov, lepidlá používané v priemysle.

2 - Farbiace prípravky.

3 - Prípravky na čistenie, bielenie, leštenie a pranie zaradené do triedy 3, autokozmetika.

4 - Drevené uhlie.

28 - Rybárske prúty.

37 - Čistenie, pranie, žehlenie, mangľovanie bielizne, napínanie záclon a dečiek, opravy a úpravy bielizne, upratovacie služby.

**(540)**



(732) DRUCHEMA, družstvo pro chemickou výrobu a služby, Služeb 3, 100 00 Praha 10 - Strašnice, CZ;

(740) ROTT, RŮŽIČKA & GUTTMANN, v. o. s., Bratislava, SK;

- (111) **184116**  
 (151) 10.2.1999  
 (156) 16.1.2005  
 (180) 16.1.2015  
 (210) 101-95  
 (220) 16.1.1995  
 (442) 4.11.1998  
 (450) 7.5.1999

**7 (511) 9**

- (511) 9 - Elektrické batérie, elektrické nabíjacie zariadenia.

**(540)**

- (732) GS Yuasa Corporation, 60 Tachiurinishimachi, Higashiiru Higashino Toin, Shijodori, Shimogyo-ku, Kyoto, JP;  
 (740) ROTT, RŮŽIČKA & GUTTMANN, v. o. s., Bratislava, SK;

**(111) 184608**

- (151) 12.3.1999  
 (156) 28.3.2005  
 (180) 28.3.2015  
 (210) 888-95  
 (220) 28.3.1995  
 (442) 2.12.1998  
 (450) 11.6.1999

**7 (511) 9**

- (511) 9 - Počítače a počítačové periférne zariadenia, počítačové programy na použitie v sieťových aplikáciách, aplikačné programy na sieťový, medzisieťový a integrovaný sieťový manažment a konfiguráciu, komponenty počítačových sietí, najmä adaptéry, koncentrátory, mostíky, smerovacie programy, zásuvky, kabeláž, konektory a komponenty asynchrónnej komunikácie, komponenty digitálnej komunikácie prostredníctvom optických vlákien, testery sietí a súčiastky všetkých uvedených položiek.

**(540) SUPERSTACK**

- (732) 3Com Corporation, 350 Campus Drive, Marlborough, Massachusetts 01752-3064, US;  
 (740) PATENTSERVIS BRATISLAVA, a. s., Bratislava, SK;

**(111) 184890**

- (151) 19.4.1999  
 (156) 22.2.2005  
 (180) 22.2.2015  
 (210) 563-95  
 (220) 22.2.1995  
 (442) 11.1.1999  
 (450) 12.7.1999

**7 (511) 9, 16, 38, 41**

- (511) 9 - Predzaznamenané videogramy, audiokazety a disky obsahujúce témy prináležiace histórii a/alebo historickým prostrediam, drámam a témam.  
 16 - Knihy, časopisy, tlačoviny, vyučovacie pomôcky (s výnimkou prístrojov a zariadení).

- 38 - Káblové, televízne a rozhlasové vysielanie, najmä vzdelávacie a zábavné.

41 - Vzdelávacie a zábavné služby, najmä káblové, televízne a rozhlasové programy týkajúce sa histórie, historických prostredí a/alebo historických tém, zahŕňajúcich (ale neobmedzujúcich sa len na tieto) historické snímky a historické drámy, informácie týkajúce sa tvorby televízneho a rozhlasového vysielania.

**(540)****THE HISTORY CHANNEL**

- (732) A and E TELEVISION NETWORKS a joint venture, založená podľa zákonov štátu New York, 235 East 45th Street, New York, NY 10017, US;  
 (740) Bachratá Magdaléna, Mgr., Bratislava, SK;

**(111) 185831**

- (151) 21.6.1999  
 (156) 16.5.2005  
 (180) 16.5.2015  
 (210) 1340-95  
 (220) 16.5.1995  
 (442) 12.3.1999  
 (450) 10.9.1999

**7 (511) 13, 28**

- (511) 13 - Pyrotechnické výrobky, trhaviný, výbušniny.  
 28 - Zábavná pyrotechnika.

**(540)**

- (732) Light Pyro Team, s. r. o., Exnárova 47, 821 03 Bratislava, SK;  
 (740) Fajnorová Mária, Ing., Bratislava, SK;

**(111) 186565**

- (151) 13.8.1999  
 (156) 21.3.2005  
 (180) 21.3.2015  
 (210) 833-95  
 (220) 21.3.1995  
 (442) 7.5.1999  
 (450) 8.11.1999

**7 (511) 16**

- (511) 16 - Albumy vrátane detských albumov, fotografických albumov, zošitov na nalepovanie výstrižkov, sprievodcov pre opatrovatelky detí, zväčšovacie tabuľky, svadobné albumy, narodeninové albumy, maturitné albumy, albumy hostí a pamätné knihy hostí, poznámkové bloky, adresáre, kalendáre, diáre, zaraďovače pozdravných pohľadníc, zaraďovače receptov, albumy na recepty, pohľadnice s receptmi, plánovacie zošity pre sekretárky, denníky, zaraďovače, knihy k narodeninám a obdobným zvláštnym príležitostiam; kalendáre vrátane kalendárov do zamestnania, ka-

lendárových pohľadníc, stolných diárov, kalendárov schôdzok, fotografických kalendárov; darčekové obaly vrátane obalov plochých a v rolkách, darčekové prílohy, darčekové kartičky a ozdoby, súpravy, škatule na pohľadnice s receptami, darčekové škatule a dekoratívne kontajnery, darčekové tašky, všetko vyrobené z papiera, hodvábný papier; pohľadnice vrátane príležitostných, maturitných, s osobným želaním, s rébusovými pozdravmi, kalendáre príchodov, papierové tácky so žartovnými obrázkami, pozdravné brožúry; papierové výrobky na spoločenské príležitosti, najmä knižky spoločenských hier, knižky pravidiel, lístky na zapisovanie výsledkov a lístky na zapisovanie výhier v spoločenských hrách; pozvánky, konfety, obrúsky, podložky pod poháre, podnosy, šálky, tácky, obrusy, menovky, miestenky, uteráky pre hostí, vrecúška na pohostenie, papierové klobúky, mašle, všetko vyrobené z papiera; plagáty, záznamníky vrátane vreckových diárov, vreckových adresárov a vreckových zápisníkov, visačky, kartičky, nálepky; písacie potreby vrátane drevených pier a ceruziek, papiere na písanie vo forme listov korešpondenčných lístkov, listových papierov v škatuliach, obaloch a obáľkových balíčkov, všetko vyrobené z papiera.

**(540) HALLMARK**

(732) Hallmark Cards, Incorporated, Kansas City, Missouri 64141, US;  
(740) Žovicová Viera, Mgr., Bratislava, SK;

**(111) 188145**

(151) 14.12.1999  
(156) 10.2.2005  
(180) 10.2.2015  
(210) 404-95  
(220) 10.2.1995  
(442) 10.9.1999  
(450) 13.3.2000

**7 (511) 9, 11, 35, 37**

(511) 9 - Zariadenia spotrebnej elektroniky, elektrické stroje a prístroje patriace do triedy 9.  
11 - Prístroje na úpravu tvrdej vody.  
35 - Sprostredkovateľská činnosť v oblasti obchodu so spotrebnou elektronikou, elektrickými strojmi a prístrojmi na úpravu tvrdej vody.  
37 - Montáž a oprava zariadení spotrebnej elektroniky, montáž a oprava meracej a regulačnej techniky.

**(540)**

*Anti* **Ca<sup>++</sup>**

(732) Kulka Anton, Ing., Federátov 1, 080 01 Prešov, SK;

**(111) 188148**

(151) 14.12.1999  
(156) 2.3.2005  
(180) 2.3.2015  
(210) 661-95  
(220) 2.3.1995

(442) 10.9.1999  
(450) 13.3.2000

**7 (511) 5**

(511) 5 - Vitamíny, minerály, doplnky potravy v práškových nápojoch vo forme zmesí a tyčínok, nápoje pre športovcov, najmä nápoje obsahujúce dávky proteínu a karbohydrátov v plechoviciach a fľašiach.

**(540)**

**PERFECT**

(591) fialová, červená, žltá  
(732) Nature's Best, Inc., 195 Engineers Road, Hauppauge, New York 11788, US;  
(740) Žovicová Viera, Mgr., Bratislava, SK;

**(111) 188669**

(151) 28.12.1999  
(156) 3.1.2005  
(180) 3.1.2015  
(210) 5-95  
(220) 3.1.1995  
(442) 6.5.1998  
(450) 13.3.2000

**7 (511) 16**

(511) 16 - Kancelárske výrobky z papiera, kancelárske potreby s výnimkou nábytku.

**(540)**

**ROLODEX**

(732) Berol Corporation, 2711 Washington Boulevard, Bellwood, Illinois 60104, US;  
(740) Brichtová Tatiana, JUDr., Bratislava, SK;

**(111) 190591**

(151) 4.5.2000  
(156) 8.2.2005  
(180) 8.2.2015  
(210) 355-95  
(220) 8.2.1995  
(442) 6.5.1998  
(450) 11.7.2000

**7 (511) 2, 20, 37, 42**

(511) 2 - Nátery (farby); nátery na strešné krytiny ochranné nátery na podvozky automobilov; náterový tmel; vodové náterové farby; základné náterové farby; základné nátery; základný ochranný náter na podvozky automobilov.  
20 - Drevené obaly.  
37 - Údržba a opravy budov a strojov v oblasti gumárenstva.  
42 - Inžinierska činnosť v oblasti gumárenstva.

**(540)**

**Matadorfix**

(591) červená  
(732) MATADORFIX, s. r. o., Kopčianska cesta 22, 852 58 Bratislava, SK;  
(740) Filípek Ján, Ing., Bratislava, SK;

**(111) 192511**

(151) 17.10.2000  
 (156) 16.3.2005  
 (180) 16.3.2015  
 (210) 785-95  
 (220) 16.3.1995  
 (442) 11.7.2000  
 (450) 18.1.2001

**7 (511) 7, 9, 11**

(511) 7 - Šijacie stroje; kuchynské stroje elektrické; elektrické mlynčeky pre domácnosť; miešacie elektrické na použitie v domácnosti; elektrické šľahače pre domácnosť; elektrické lisy na ovocie pre domácnosť; elektrické kuchynské roboty.

9 - Televízne prijímače a ich kombinácie; monitory, rádio-, audio-, videovýrobky, výrobky reprodukčné, záznamové a ich kombinácie; elektrické zariadenia pre stroje a vozidlá; výrobky a zariadenia na rádiokomunikáciu a telekomunikáciu, na príjem, spracovanie, prenos a vysielanie televíznych a rádiových signálov; výrobky, zariadenia a príslušenstvo na satelitný príjem; výrobky a diely výpočtovej techniky; počítače a zariadenia na spracovanie dát; tvorba a predaj softvéru; výrobky a zariadenia spotrebnej elektroniky; zabezpečovacie zariadenia a výrobky; alarmy, merače spotreby tepelnej energie; výrobky a zariadenia na reguláciu, automatizáciu a automatizované výrobné linky; testovacie, meracie, nastavovacie, kontrolné a technologické výrobky a zariadenia; meracie systémy a prístroje, výrobky a zariadenia pre priemyselnú televíziu; výrobky špeciálnej elektroniky; elektronické súčiastky všetkých druhov.

11 - Výrobky a zariadenia na ohrev, varenie potravín a jedál, na klimatizáciu, vykurovanie a reguláciu; mikrovlnné prístroje na ohrev a varenie.

**(540) ORAVAN**

(732) OTF ORAVAN, a. s., Závodná 459, 027 43 Nižná, SK;

(740) Kastler Anton, Bratislava, SK;

(732) Reemtsma Cigarettenfabriken GmbH, Parkstrasse 51, 22605 Hamburg, DE;

(740) Bušová Eva, JUDr., Bratislava, SK;

**(111) 201137**

(151) 14.11.2002  
 (156) 27.3.2005  
 (180) 27.3.2015  
 (210) 878-95  
 (220) 27.3.1995  
 (442) 6.8.1997  
 (450) 4.2.2003

**7 (511) 34**

(511) 34 - Tabak v surovom stave, tabakové výrobky, najmä cigarety; potreby pre fajčiarov, zápalky.

**(540)**



**Prevody a prechody práv****(111) 90872**

(210) 7821

(732) VWR Internationl Ltd., Poole/Dorset, GB;

(770) Analar Standards Limited, Poole, Dorset, GB;

Dátum uzavretia zmluvy: 11.8.2004

(580) 9.3.2005

**(111) 94815**

(210) 28220

(732) CANDY ELETTRODOMESTICI S.r.l., Via Comolli, 16, 20047 Brugherio (Milano), IT;

(770) HOOVER ITALIANA S. p. A, Via Cernuschi, 6, 20052 Monza (Milano), IT;

Dátum uzavretia zmluvy: 1.12.2004

(580) 24.3.2005

**(111) 150794**

(210) 24243

(732) CANDY ELETTRODOMESTICI S.r.l., Via Comolli, 16, 20047 Brugherio (Milano), IT;

(770) HOOVER ITALIANA S. p. A, Via Cernuschi, 6, 20052 Monza (Milano), IT;

Dátum uzavretia zmluvy: 1.12.2004

(580) 24.3.2005

**(111) 150795**

(210) 24242

(732) CANDY ELETTRODOMESTICI S.r.l., Via Comolli, 16, 20047 Brugherio (Milano), IT;

(770) HOOVER ITALIANA S. p. A, Via Cernuschi, 6, 20052 Monza (Milano), IT;

Dátum uzavretia zmluvy: 1.12.2004

(580) 24.3.2005

**(111) 150796**

(210) 24244

(732) CANDY ELETTRODOMESTICI S.r.l., Via Comolli, 16, 20047 Brugherio (Milano), IT;

(770) HOOVER ITALIANA S. p. A, Via Cernuschi, 6, 20052 Monza (Milano), IT;

Dátum uzavretia zmluvy: 1.12.2004

(580) 24.3.2005

**(111) 151328**

(210) 187

(732) CANDY ELETTRODOMESTICI S.r.l., Via Comolli, 16, 20047 Brugherio (Milano), IT;

(770) HOOVER ITALIANA S. p. A, Via Cernuschi, 6, 20052 Monza (Milano), IT;

Dátum uzavretia zmluvy: 1.12.2004

(580) 24.3.2005

**(111) 153673**

(210) 17914

(732) CANDY ELETTRODOMESTICI S.r.l., Via Comolli, 16, 20047 Brugherio (Milano), IT;

(770) HOOVER ITALIANA S. p. A, Via Cernuschi, 6, 20052 Monza (Milano), IT;

Dátum uzavretia zmluvy: 1.12.2004

(580) 24.3.2005

**(111) 163577**

(210) 49447

(732) RHÔNE-POULENC RORER INC., 300 Somerset Corporate Blvd., Bridgewater, New Jersey 08807, US;

(770) RHÔNE-POULENC RORER INTERNATIONAL (HOLDINGS) INC., 3711 Kennett Pike, Suite 200, Greenville, Delaware, US;

(580) 15.3.2005

**(111) 163577**

(210) 49447

(732) AVENTIS HOLDINGS INC., 3711 Kennett Pike, Suite 200, Greenville, Delaware 19807, US;

(770) RHÔNE-POULENC RORER INC., 300 Somerset Corporate Blvd., Bridgewater, New Jersey 08807, US;

Dátum uzavretia zmluvy: 31.5.2002

(580) 15.3.2005

**(111) 164473**

(210) 51387

(732) Sony Kabushiki Kaisha (also trading as Sony Corporation), 6-7-35 Kitashinagawa, Shinagawa-ku, Tokyo, JP;

(770) AIWA CO., LTD, 26, Kanda-Nishikicho 3-chome, Chiyoda-ku, Tokyo, JP;

(580) 17.3.2005

**(111) 165644**

(210) 52543

(732) AZ Electronic Materials USA Corp., a corporation organized under the laws of the State of Delaware, 70 Meister Avenue, Somerville, NJ 08876, US;

(770) CLARIANT AG, a Swiss corporation, MuttENZ, CH;

Dátum uzavretia zmluvy: 16.11.2004

(580) 18.3.2005

**(111) 170066**

(210) 59919

(732) AWI LICENSING COMPANY, spoločnosť zriadená podľa zákonov štátu Delaware, 802 West Street, Wilmington, Delaware 19801, US;

(770) ARMSTRONG WORLD INDUSTRIES, INC., spoločnosť zriadená podľa zákonov štátu Pennsylvania, 2500 Columbia Avenue, Lancaster, Pennsylvania 17603, US;

Dátum uzavretia zmluvy: 1.12.2004

(580) 29.3.2005

- (111) **170702**  
(210) 59916  
(732) AWI LICENSING COMPANY, spoločnosť zriadená podľa zákonov štátu Delaware, 802 West Street, Wilmington, Delaware 19801, US;  
(770) ARMSTRONG WORLD INDUSTRIES, INC., spoločnosť zriadená podľa zákonov štátu Pennsylvania, 2500 Columbia Avenue, Lancaster, Pennsylvania 17603, US;  
Dátum uzavretia zmluvy: 1.12.2004  
(580) 29.3.2005
- 
- (111) **173111**  
(210) 65111  
(732) Sony Kabushiki Kaisha (also trading as Sony Corporation), 6-7-35 Kitashinagawa, Shinagawa-ku, Tokyo, JP;  
(770) AIWA CO., LTD, 26, Kanda-Nishikicho 3-chome, Chiyoda-ku, Tokyo, JP;  
(580) 17.3.2005
- 
- (111) **178230**  
(210) 1506-94  
(732) Pivovar TATRAN 1812, s. r. o., Murgašova 1, 058 80 Poprad, SK;  
(770) Čupka Pavel, Partizánska 5, 976 13 Slovenská Lupča, SK; Čupka Peter, Lesnícka 12, 976 13 Slovenská Lupča, SK; Badányová, rod. Čupková Marianna, Lesnícka 12, 976 13 Slovenská Lupča, SK;  
Dátum uzavretia zmluvy: 10.3.2005  
(580) 22.3.2005
- 
- (111) **180126**  
(210) 1356-94  
(732) McNeil PPC, Inc., One Johnson & Johnson Plaza, New Brunswick, New Jersey, 08933, US;  
(770) JOHNSON & JOHNSON. MERCK CONSUMER PHARMACEUTICALS CO., Camp Hill Road, Fort Washington, Pennsylvania 19034, US;  
Dátum uzavretia zmluvy: 14.2.2005  
(580) 17.3.2005
- 
- (111) **180912**  
(210) 909-95  
(732) MASPEX Spółka z o. o., Chopina 10, 34-100 Wadowice, PL;  
(770) WALMARK, a. s., Oldřichovice 44, 739 61 Třinec, CZ;  
Dátum uzavretia zmluvy: 30.12.2004  
(580) 9.3.2005
- 
- (111) **180951**  
(210) 3115-94  
(732) REMEDIA, s. r. o., Šumavská 5, 120 00 Praha 2, CZ;  
(770) PANAX Co, s. r. o., Šumavská 5, 120 00 Praha 2, CZ;  
Dátum uzavretia zmluvy: 19.12.2004  
(580) 17.3.2005
- 
- (111) **181149**  
(210) 2639-94  
(732) LEVICKÉ MLIEKÁRNE, a. s., Júrska cesta č. 2, 934 01 Levice, SK;
- (770) SOLE Slovakia a. s., Pri starej prachárni 14, 831 04 Bratislava, SK;  
Dátum uzavretia zmluvy: 18.1.2005  
(580) 22.3.2005
- 
- (111) **181680**  
(210) 528-95  
(732) RHÔNE-POULENC RORER INC., 300 Somerset Corporate Blvd., Bridgewater, New Jersey 08807, US;  
(770) RHÔNE-POULENC RORER INTERNATIONAL (HOLDINGS) INC., 3711 Kennett Pike, Suite 200, Greenville, Delaware, US;  
(580) 15.3.2005
- 
- (111) **181680**  
(210) 528-95  
(732) AVENTIS HOLDINGS INC., 3711 Kennett Pike, Suite 200, Greenville, Delaware 19807, US;  
(770) RHÔNE-POULENC RORER INC., 300 Somerset Corporate Blvd., Bridgewater, New Jersey 08807, US;  
Dátum uzavretia zmluvy: 31.5.2002  
(580) 15.3.2005
- 
- (111) **182293**  
(210) 2787-95  
(732) MASPEX Spółka z o. o., Chopina 10, 34-100 Wadowice, PL;  
(770) WALMARK, a. s., Oldřichovice 44, 739 61 Třinec, CZ;  
Dátum uzavretia zmluvy: 30.12.2004  
(580) 9.3.2005
- 
- (111) **182804**  
(210) 82-95  
(732) SAIT ABRASIVI S.p.A, Via L. Raspini, 21, I-10036 SETTIMO TORINESE, TORINO, IT;  
(770) ABRASIV, akciová spoločnosť, 293 01 Mladá Boleslav, CZ;  
Dátum uzavretia zmluvy: 10.1.2005  
(580) 16.3.2005
- 
- (111) **182805**  
(210) 83-95  
(732) SAIT ABRASIVI S.p.A, Via L. Raspini, 21, I-10036 SETTIMO TORINESE, TORINO, IT;  
(770) ABRASIV, akciová spoločnosť, 293 01 Mladá Boleslav, CZ;  
Dátum uzavretia zmluvy: 10.1.2005  
(580) 16.3.2005
- 
- (111) **182806**  
(210) 84-95  
(732) SAIT ABRASIVI S.p.A, Via L. Raspini, 21, I-10036 SETTIMO TORINESE, TORINO, IT;  
(770) ABRASIV, akciová spoločnosť, 293 01 Mladá Boleslav, CZ;  
Dátum uzavretia zmluvy: 10.1.2005  
(580) 16.3.2005

**(111) 182807**

(210) 86-95  
(732) SAIT ABRASIVI S.p.A, Via L. Raspini, 21, I-10036 SETTIMO TORINESE, TORINO, IT;  
(770) ABRASIV, akciová spoločnosť, 293 01 Mladá Boleslav, CZ;  
Dátum uzavretia zmluvy: 10.1.2005  
(580) 16.3.2005

---

**(111) 182808**

(210) 87-95  
(732) SAIT ABRASIVI S.p.A, Via L. Raspini, 21, I-10036 SETTIMO TORINESE, TORINO, IT;  
(770) ABRASIV, akciová spoločnosť, 293 01 Mladá Boleslav, CZ;  
Dátum uzavretia zmluvy: 10.1.2005  
(580) 16.3.2005

---

**(111) 183132**

(210) 444-95  
(732) Siemens Aktiengesellschaft, Wittelsbacherplatz 2, D-8000 München 2, DE;  
(770) Acuson Corporation, spoločnosť zriadená podľa zákonov štátu Delaware, Mountain View, California, US;  
Dátum uzavretia zmluvy: 4.2.2005  
(580) 1.3.2005

---

**(111) 183631**

(210) 85-95  
(732) SAIT ABRASIVI S.p.A, Via L. Raspini, 21, I-10036 SETTIMO TORINESE, TORINO, IT;  
(770) ABRASIV, akciová spoločnosť, 293 01 Mladá Boleslav, CZ;  
Dátum uzavretia zmluvy: 10.1.2005  
(580) 16.3.2005

---

**(111) 184116**

(210) 101-95  
(732) GS Yuasa Corporation, 60 Tachiurinishimachi, Higashiiru Higashino Toin, Shijodori, Shimogyo-ku, Kyoto, JP;  
(770) YUASA CORPORATION, 2-3-21, Kosobe-cho, Takatsuki - City, Osaka, JP;  
(580) 2.3.2005

---

**(111) 184448**

(210) 1012-96  
(732) MASPEX Spółka z o. o., Chopina 10, 34-100 Wadowice, PL;  
(770) WALMARK, spol. s r. o., Framborská 58, 010 01 Žilina, SK;  
Dátum uzavretia zmluvy: 30.12.2004  
(580) 21.3.2005

---

**(111) 184793**

(210) 1847-96  
(732) TDR d. o. o., Obala V. Nazora 1, 52210 Rovinj, HR;  
(770) ADRIS GRUPA d. d., Obala V. Nazora 1, 52210 Rovinj, HR;  
Dátum uzavretia zmluvy: 30.7.2004  
(580) 4.3.2005

---

**(111) 184834**

(210) 2039-96  
(732) DreamWorks Animation L.L.C., 1000 Flower Street, Glendale, California 91201, US;  
(770) DreamWorks L.L.C., 100 Universal Plaza, Universal City, California 91608, US;  
Dátum uzavretia zmluvy: 1.2.2005  
(580) 16.3.2005

---

**(111) 185831**

(210) 1340-95  
(732) Light Pyro Team, s. r. o., Exnárova 47, 821 03 Bratislava, SK;  
(770) Korčeková Adriana - Light Pyro Team, Staviteľská 3, 831 01 Bratislava, SK;  
(580) 31.3.2005

---

**(111) 186221**

(210) 566-97  
(732) MASPEX Spółka z o. o., Chopina 10, 34-100 Wadowice, PL;  
(770) WALMARK, a. s., Oldřichovice 44, 739 61 Třinec, CZ;  
Dátum uzavretia zmluvy: 30.12.2004  
(580) 9.3.2005

---

**(111) 186278**

(210) 322-99  
(732) ZEUS PLUS s. r. o., Miletičova 1, 821 08 Bratislava, SK;  
(770) PINTAS, s. r. o., Miletičova 1, 821 08 Bratislava, SK;  
Dátum uzavretia zmluvy: 31.12.2004  
(580) 29.3.2005

---

**(111) 186436**

(210) 599-97  
(732) DreamWorks Animation L.L.C., 1000 Flower Street, Glendale, California 91201, US;  
(770) DreamWorks L.L.C., 100 Universal Plaza, Universal City, California 91608, US;  
Dátum uzavretia zmluvy: 1.2.2005  
(580) 16.3.2005

---

**(111) 188529**

(210) 3111-97  
(732) MASPEX Spółka z o. o., Chopina 10, 34-100 Wadowice, PL;  
(770) WALMARK, spol. s r. o., Framborská 58, 010 01 Žilina, SK;  
Dátum uzavretia zmluvy: 30.12.2004  
(580) 22.3.2005

---

**(111) 189200**

(210) 280-98  
(732) F.I.R.M.A. Fabbrica Italiana Ritrovati Medicinali ed Affini S.p.A, 37 Via di Scandicci, 50 143 Firenze, IT;  
(770) PARKE, DAVIS & COMPANY, spoločnosť zriadená podľa zákonov štátu Michigan, 201 Tabor Road, Morris Plains, New Jersey 07950, US;  
Dátum uzavretia zmluvy: 6.3.2003  
(580) 17.3.2005

---

(111) **190849**  
(210) 1223-98  
(732) MASPEX Spółka z o. o., Chopina 10, 34-100 Wadowice, PL;  
(770) WALMARK, spol. s r. o., Framborská 58, 010 01 Žilina, SK;  
Dátum uzavretia zmluvy: 30.12.2004  
(580) 22.3.2005

---

(111) **191935**  
(210) 2455-98  
(732) W.A.W. spol. s r. o., Karpatské nám. 4, 831 06 Bratislava, SK;  
(770) JOPA, spoločnosť s ručením obmedzeným, Mlynské luhy č. 17, 821 05 Bratislava, SK;  
Dátum uzavretia zmluvy: 1.3.2005  
(580) 29.3.2005

---

(111) **191947**  
(210) 2533-98  
(732) MASPEX Spółka z o. o., Chopina 10, 34-100 Wadowice, PL;  
(770) WALMARK, spol. s r. o., Framborská 58, 010 01 Žilina, SK;  
Dátum uzavretia zmluvy: 30.12.2004  
(580) 22.3.2005

---

(111) **192048**  
(210) 3240-98  
(732) MASPEX Spółka z o. o., Chopina 10, 34-100 Wadowice, PL;  
(770) WALMARK, a. s., Oldřichovice č. 44, 739 61 Třinec, CZ;  
Dátum uzavretia zmluvy: 30.12.2004  
(580) 9.3.2005

---

(111) **192049**  
(210) 3241-98  
(732) MASPEX Spółka z o. o., Chopina 10, 34-100 Wadowice, PL;  
(770) WALMARK, a. s., Oldřichovice č. 44, 739 61 Třinec, CZ;  
Dátum uzavretia zmluvy: 30.12.2004  
(580) 9.3.2005

---

(111) **192076**  
(210) 695-2000  
(732) FORT FOOD Slovensko s. r. o., Páříčkova 5, 821 08 Bratislava, SK;  
(770) Wagner, s. r. o., Páříčkova 5, 821 08 Bratislava, SK;  
Dátum uzavretia zmluvy: 2.2.2005  
(580) 2.3.2005

---

(111) **192645**  
(210) 1829-96  
(732) J. K. TRADE, s. r. o., Komenského 1651/88, 020 01 Púchov, SK;  
(770) KRIŠTÁL, sklárske výrobné družstvo, 972 28 Valaská Belá, SK;  
Dátum uzavretia zmluvy: 15.12.2004  
(580) 9.3.2005

---

(111) **192933**  
(210) 151-98  
(732) chemart s. r. o., Stará Vajnorská 19, 832 45 Bratislava, SK;  
(770) KAMACO, spol. s r. o., Stará Vajnorská 17, 831 04 Bratislava, SK;  
Dátum uzavretia zmluvy: 18.2.2003  
(580) 2.3.2005

---

(111) **192997**  
(210) 598-99  
(732) Light Pyro Team, s. r. o., Exnárova 47, 821 03 Bratislava, SK;  
(770) Korčeková Adriana - Light Pyro Team, Staviteľská 3, 831 01 Bratislava, SK;  
(580) 31.3.2005

---

(111) **193587**  
(210) 613-99  
(732) Light Pyro Team, s. r. o., Exnárova 47, 821 03 Bratislava, SK;  
(770) Korčeková Adriana - Light Pyro Team, Staviteľská 3, 831 01 Bratislava, SK;  
(580) 31.3.2005

---

(111) **193588**  
(210) 614-99  
(732) Light Pyro Team, s. r. o., Exnárova 47, 821 03 Bratislava, SK;  
(770) Korčeková Adriana - Light Pyro Team, Staviteľská 3, 831 01 Bratislava, SK;  
(580) 31.3.2005

---

(111) **194249**  
(210) 2094-96  
(732) m-media, s. r. o., Leškova 3, 811 04 Bratislava, SK;  
(770) V. K. Konzulex, s. r. o., Miletičova 7, 821 08 Bratislava, SK;  
(580) 2.3.2005

---

(111) **194836**  
(210) 1880-99  
(732) FORT FOOD Slovensko s. r. o., Páříčkova 5, 821 08 Bratislava, SK;  
(770) Wagner, s. r. o., Páříčkova 5, 821 08 Bratislava, SK;  
Dátum uzavretia zmluvy: 2.2.2005  
(580) 2.3.2005

---

(111) **195159**  
(210) 3052-99  
(732) MASPEX Spółka z o. o., Chopina 10, 34-100 Wadowice, PL;  
(770) WALMARK, a. s., Oldřichovice č. 44, 739 61 Třinec, CZ;  
Dátum uzavretia zmluvy: 30.12.2004  
(580) 9.3.2005

---

(111) **195160**  
(210) 3053-99  
(732) MASPEX Spółka z o. o., Chopina 10, 34-100 Wadowice, PL;  
(770) WALMARK, a. s., Oldřichovice č. 44, 739 61 Třinec, CZ;  
Dátum uzavretia zmluvy: 30.12.2004  
(580) 9.3.2005

---

**(111) 196427**

(210) 1710-2000  
(732) SEIKAKU TECHNICAL GROUP LIMITED,  
Unit 1107 BLK. A2, YAU TONG Industrial Ci-  
ty, No. 17, KO FAI RD., Kowloon, HK;  
(770) SEKAKU ELECTRON INDUSTRY CO., LTD.,  
No. 1, Lane 17, Sec. 2, Han Shi West Rd., TAI-  
CHUNG, TW;  
Dátum uzavretia zmluvy: 10.12.2004  
(580) 14.3.2005

---

**(111) 198607**

(210) 3174-2000  
(732) MASPEX, Spółka z o.o., ul. Chopina 10, 34-100  
Wadowice, PL;  
(770) WALMARK, a. s., Oldřichovice 44, 739 61 Tři-  
nec, CZ;  
Dátum uzavretia zmluvy: 30.12.2004  
(580) 10.3.2005

---

**(111) 198863**

(210) 3801-2000  
(732) Light Pyro Team, s. r. o., Exnárova 47, 821 03  
Bratislava, SK;  
(770) Korčeková Adriana - Light Pyro Team, Staviteľ-  
ská 3, 831 01 Bratislava, SK;  
(580) 31.3.2005

---

**(111) 198864**

(210) 3802-2000  
(732) Light Pyro Team, s. r. o., Exnárova 47, 821 03  
Bratislava, SK;  
(770) Korčeková Adriana - Light Pyro Team, Staviteľ-  
ská 3, 831 01 Bratislava, SK;  
(580) 31.3.2005

---

**(111) 198865**

(210) 3803-2000  
(732) Light Pyro Team, s. r. o., Exnárova 47, 821 03  
Bratislava, SK;  
(770) Korčeková Adriana - Light Pyro Team, Staviteľ-  
ská 3, 831 01 Bratislava, SK;  
(580) 31.3.2005

---

**(111) 198866**

(210) 3804-2000  
(732) Light Pyro Team, s. r. o., Exnárova 47, 821 03  
Bratislava, SK;  
(770) Korčeková Adriana - Light Pyro Team, Staviteľ-  
ská 3, 831 01 Bratislava, SK;  
(580) 31.3.2005

---

**(111) 198867**

(210) 3805-2000  
(732) Light Pyro Team, s. r. o., Exnárova 47, 821 03  
Bratislava, SK;  
(770) Korčeková Adriana - Light Pyro Team, Staviteľ-  
ská 3, 831 01 Bratislava, SK;  
(580) 31.3.2005

---

**(111) 198868**

(210) 3806-2000  
(732) Light Pyro Team, s. r. o., Exnárova 47, 821 03  
Bratislava, SK;  
(770) Korčeková Adriana - Light Pyro Team, Staviteľ-  
ská 3, 831 01 Bratislava, SK;  
(580) 31.3.2005

---

**(111) 200181**

(210) 1176-2001  
(732) SEIKAKU TECHNICAL GROUP LIMITED,  
Unit 1107 BLK. A2, YAU TONG Industrial Ci-  
ty, No. 17, KO FAI RD., Kowloon, HK;  
(770) SEKAKU ELECTRON INDUSTRY CO., LTD.,  
No. 1, Lane 17, Sec. 2, Han Shi West Rd., TAI-  
CHUNG, TW;  
Dátum uzavretia zmluvy: 10.12.2004  
(580) 14.3.2005

---

**(111) 200369**

(210) 1763-2001  
(732) MASPEX Spółka z o. o., Chopina 10, 34-100  
Wadowice, PL;  
(770) WALMARK, a. s., Oldřichovice č. 44, 739 61  
Třinec, CZ;  
Dátum uzavretia zmluvy: 30.12.2004  
(580) 31.3.2005

---

**(111) 200782**

(210) 2236-2001  
(732) MASPEX Spółka z o. o., Chopina 10, 34-100  
Wadowice, PL;  
(770) WALMARK, a. s., Oldřichovice č. 44, 739 61  
Třinec, CZ;  
Dátum uzavretia zmluvy: 30.12.2004  
(580) 3.3.2005

---

**(111) 200783**

(210) 2238-2001  
(732) MASPEX Spółka z o. o., Chopina 10, 34-100  
Wadowice, PL;  
(770) WALMARK, a. s., Oldřichovice č. 44, 739 61  
Třinec, CZ;  
Dátum uzavretia zmluvy: 30.12.2004  
(580) 3.3.2005

---

**(111) 200944**

(210) 433-2001  
(732) MASPEX Spółka z o. o., Chopina 10, 34-100  
Wadowice, PL;  
(770) WALMARK, a. s., Oldřichovice č. 44, 739 61  
Třinec, CZ;  
Dátum uzavretia zmluvy: 30.12.2004  
(580) 3.3.2005

---

**(111) 201037**

(210) 2011-2001  
(732) MASPEX Spółka z o. o., Chopina 10, 34-100  
Wadowice, PL;  
(770) WALMARK, a. s., Oldřichovice č. 44, 739 61  
Třinec, CZ;  
Dátum uzavretia zmluvy: 30.12.2004  
(580) 3.3.2005

---

**(111) 201038**

(210) 2012-2001  
(732) MASPEX Spółka z o. o., Chopina 10, 34-100 Wadowice, PL;  
(770) WALMARK, a. s., Oldřichovice č. 44, 739 61 Třinec, CZ;  
Dátum uzavretia zmluvy: 30.12.2004  
(580) 3.3.2005

---

**(111) 201469**

(210) 2005-2001  
(732) Kramer Branko, Ing., Ul. 29. augusta 2283/38, 811 09 Bratislava, SK;  
(770) TULIPSKI, s. r. o., Púchovská 6, 831 06 Bratislava, SK;  
Dátum uzavretia zmluvy: 20.1.2005  
(580) 22.3.2005

---

**(111) 201872**

(210) 3317-2001  
(732) MASPEX Spółka z o. o., Chopina 10, 34-100 Wadowice, PL;  
(770) WALMARK, a. s., Oldřichovice č. 44, 739 61 Třinec, CZ;  
Dátum uzavretia zmluvy: 30.12.2004  
(580) 3.3.2005

---

**(111) 201978**

(210) 3617-2001  
(732) MASPEX Spółka z o. o., Chopina 10, 34-100 Wadowice, PL;  
(770) WALMARK, a. s., Oldřichovice č. 44, 739 61 Třinec, CZ;  
Dátum uzavretia zmluvy: 30.12.2004  
(580) 3.3.2005

---

**(111) 201985**

(210) 3645-2001  
(732) MASPEX Spółka z o. o., Chopina 10, 34-100 Wadowice, PL;  
(770) WALMARK, a. s., Oldřichovice č. 44, 739 61 Třinec, CZ;  
Dátum uzavretia zmluvy: 30.12.2004  
(580) 3.3.2005

---

**(111) 202386**

(210) 2697-2000  
(732) MASPEX Spółka z o. o., Chopina 10, 34-100 Wadowice, PL;  
(770) WALMARK, a. s., Oldřichovice 44, 739 61 Třinec, CZ;  
Dátum uzavretia zmluvy: 30.12.2004  
(580) 9.3.2005

---

**(111) 202398**

(210) 571-2001  
(732) MASPEX Spółka z o. o., Chopina 10, 34-100 Wadowice, PL;  
(770) WALMARK, a. s., Oldřichovice č. 44, 739 61 Třinec, CZ;  
Dátum uzavretia zmluvy: 30.12.2004  
(580) 3.3.2005

---

**(111) 202655**

(210) 3153-2002  
(732) ALBA TRADE s. r. o., Alejová 2, 040 11 Košice, SK;  
(770) ACCOLADE, s. r. o., Alejová 1, 040 01 Košice, SK;  
Dátum uzavretia zmluvy: 17.12.2002  
(580) 16.3.2005

---

**(111) 202656**

(210) 3154-2002  
(732) ALBA TRADE s. r. o., Alejová 2, 040 11 Košice, SK;  
(770) ACCOLADE, s. r. o., Alejová 1, 040 01 Košice, SK;  
Dátum uzavretia zmluvy: 17.12.2002  
(580) 16.3.2005

---

**(111) 203030**

(210) 951-2002  
(732) MASPEX Spółka z o. o., Chopina 10, 34-100 Wadowice, PL;  
(770) WALMARK, a. s., Oldřichovice č. 44, 739 61 Třinec, CZ;  
Dátum uzavretia zmluvy: 30.12.2004  
(580) 4.3.2005

---

**(111) 203137**

(210) 680-2002  
(732) MASPEX Spółka z o. o., Chopina 10, 34-100 Wadowice, PL;  
(770) WALMARK, a. s., Oldřichovice č. 44, 739 61 Třinec, CZ;  
Dátum uzavretia zmluvy: 30.12.2004  
(580) 4.3.2005

---

**(111) 203165**

(210) 946-2002  
(732) MASPEX Spółka z o. o., Chopina 10, 34-100 Wadowice, PL;  
(770) WALMARK, a. s., Oldřichovice č. 44, 739 61 Třinec, CZ;  
Dátum uzavretia zmluvy: 30.12.2004  
(580) 4.3.2005

---

**(111) 203166**

(210) 947-2002  
(732) MASPEX Spółka z o. o., Chopina 10, 34-100 Wadowice, PL;  
(770) WALMARK, a. s., Oldřichovice č. 44, 739 61 Třinec, CZ;  
Dátum uzavretia zmluvy: 30.12.2004  
(580) 4.3.2005

---

**(111) 203167**

(210) 949-2002  
(732) MASPEX Spółka z o. o., Chopina 10, 34-100 Wadowice, PL;  
(770) WALMARK, a. s., Oldřichovice č. 44, 739 61 Třinec, CZ;  
Dátum uzavretia zmluvy: 30.12.2004  
(580) 4.3.2005

---

**(111) 203168**  
(210) 950-2002  
(732) MASPEX Spółka z o. o., Chopina 10, 34-100 Wadowice, PL;  
(770) WALMARK, a. s., Oldřichovice č. 44, 739 61 Třinec, CZ;  
Dátum uzavretia zmluvy: 30.12.2004  
(580) 4.3.2005

---

**(111) 203303**  
(210) 945-2002  
(732) MASPEX Spółka z o. o., Chopina 10, 34-100 Wadowice, PL;  
(770) WALMARK, a. s., Oldřichovice č. 44, 739 61 Třinec, CZ;  
Dátum uzavretia zmluvy: 30.12.2004  
(580) 4.3.2005

---

**(111) 203304**  
(210) 948-2002  
(732) MASPEX Spółka z o. o., Chopina 10, 34-100 Wadowice, PL;  
(770) WALMARK, a. s., Oldřichovice č. 44, 739 61 Třinec, CZ;  
Dátum uzavretia zmluvy: 30.12.2004  
(580) 4.3.2005

---

**(111) 203369**  
(210) 103-2002  
(732) MASPEX Spółka z o. o., Chopina 10, 34-100 Wadowice, PL;  
(770) WALMARK, a. s., Oldřichovice č. 44, 739 61 Třinec, CZ;  
Dátum uzavretia zmluvy: 30.12.2004  
(580) 9.3.2005

---

**(111) 203563**  
(210) 594-2002  
(732) MASPEX Spółka z o. o., Chopina 10, 34-100 Wadowice, PL;  
(770) WALMARK, a. s., Oldřichovice č. 44, 739 61 Třinec, CZ;  
Dátum uzavretia zmluvy: 30.12.2004  
(580) 4.3.2005

---

**(111) 203564**  
(210) 595-2002  
(732) MASPEX Spółka z o. o., Chopina 10, 34-100 Wadowice, PL;  
(770) WALMARK, a. s., Oldřichovice č. 44, 739 61 Třinec, CZ;  
Dátum uzavretia zmluvy: 30.12.2004  
(580) 4.3.2005

---

**(111) 203710**  
(210) 1396-2002  
(732) MASPEX Spółka z o. o., Chopina 10, 34-100 Wadowice, PL;  
(770) WALMARK, a. s., Oldřichovice č. 44, 739 61 Třinec, CZ;  
Dátum uzavretia zmluvy: 30.12.2004  
(580) 4.3.2005

---

**(111) 203711**  
(210) 1397-2002  
(732) MASPEX Spółka z o. o., Chopina 10, 34-100 Wadowice, PL;  
(770) WALMARK, a. s., Oldřichovice č. 44, 739 61 Třinec, CZ;  
Dátum uzavretia zmluvy: 30.12.2004  
(580) 4.3.2005

---

**(111) 203953**  
(210) 1679-2002  
(732) MASPEX Spółka z o. o., Chopina 10, 34-100 Wadowice, PL;  
(770) WALMARK, spol. s r. o., Framborská 58, 010 01 Žilina, SK;  
Dátum uzavretia zmluvy: 30.12.2004  
(580) 22.3.2005

---

**(111) 203954**  
(210) 1681-2002  
(732) MASPEX Spółka z o. o., Chopina 10, 34-100 Wadowice, PL;  
(770) WALMARK, a. s., Oldřichovice č. 44, 739 61 Třinec, CZ;  
Dátum uzavretia zmluvy: 30.12.2004  
(580) 4.3.2005

---

**(111) 204009**  
(210) 2037-2002  
(732) MASPEX Spółka z o. o., Chopina 10, 34-100 Wadowice, PL;  
(770) WALMARK, a. s., Oldřichovice č. 44, 739 61 Třinec, CZ;  
Dátum uzavretia zmluvy: 30.12.2004  
(580) 3.3.2005

---

**(111) 204358**  
(210) 2116-2002  
(732) MASPEX Spółka z o. o., Chopina 10, 34-100 Wadowice, PL;  
(770) WALMARK, a. s., Oldřichovice č. 44, 739 61 Třinec, CZ;  
Dátum uzavretia zmluvy: 30.12.2004  
(580) 9.3.2005

---

**(111) 204359**  
(210) 2117-2002  
(732) MASPEX Spółka z o. o., Chopina 10, 34-100 Wadowice, PL;  
(770) WALMARK, a. s., Oldřichovice č. 44, 739 61 Třinec, CZ;  
Dátum uzavretia zmluvy: 30.12.2004  
(580) 9.3.2005

---

**(111) 204360**  
(210) 2118-2002  
(732) MASPEX Spółka z o. o., Chopina 10, 34-100 Wadowice, PL;  
(770) WALMARK, a. s., Oldřichovice č. 44, 739 61 Třinec, CZ;  
Dátum uzavretia zmluvy: 30.12.2004  
(580) 9.3.2005

---

**(111) 204479**

(210) 2697-2002  
(732) MASPEX Spółka z o. o., Chopina 10, 34-100 Wadowice, PL;  
(770) WALMARK, a. s., Oldřichovice č. 44, 739 61 Třinec, CZ;  
Dátum uzavretia zmluvy: 30.12.2004  
(580) 9.3.2005

---

**(111) 205156**

(210) 1678-2002  
(732) MASPEX Spółka z o. o., Chopina 10, 34-100 Wadowice, PL;  
(770) WALMARK, spol. s r. o., Framborská 58, 010 01 Žilina, SK;  
Dátum uzavretia zmluvy: 30.12.2004  
(580) 21.3.2005

---

**(111) 205157**

(210) 1680-2002  
(732) MASPEX Spółka z o. o., Chopina 10, 34-100 Wadowice, PL;  
(770) WALMARK, spol. s r. o., Framborská 58, 010 01 Žilina, SK;  
Dátum uzavretia zmluvy: 30.12.2004  
(580) 21.3.2005

---

**(111) 205281**

(210) 3290-2002  
(732) Kramer Branko, Ing., Ul. 29. augusta 2283/38, 811 09 Bratislava, SK;  
(770) TULIPSKI, s. r. o., Púchovská 6, 831 06 Bratislava, SK;  
Dátum uzavretia zmluvy: 20.1.2005  
(580) 22.3.2005

---

**(111) 205308**

(210) 3645-2002  
(732) ALBA TRADE s. r. o., Alejová 2, 040 11 Košice, SK;  
(770) ACCOLADE, s. r. o., Alejová 1, 040 01 Košice, SK;  
Dátum uzavretia zmluvy: 17.12.2002  
(580) 16.3.2005

---

**(111) 205423**

(210) 3189-2002  
(732) MASPEX Spółka z o. o., Chopina 10, 34-100 Wadowice, PL;  
(770) WALMARK, a. s., Oldřichovice č. 44, 739 61 Třinec, CZ;  
Dátum uzavretia zmluvy: 30.12.2004  
(580) 9.3.2005

---

**(111) 205742**

(210) 3519-2002  
(732) MASPEX Spółka z o. o., Chopina 10, 34-100 Wadowice, PL;  
(770) WALMARK, a. s., Oldřichovice č. 44, 739 61 Třinec, CZ;  
Dátum uzavretia zmluvy: 30.12.2004  
(580) 9.3.2005

---

**(111) 205743**

(210) 3520-2002  
(732) MASPEX Spółka z o. o., Chopina 10, 34-100 Wadowice, PL;  
(770) WALMARK, a. s., Oldřichovice č. 44, 739 61 Třinec, CZ;  
Dátum uzavretia zmluvy: 30.12.2004  
(580) 9.3.2005

---

**(111) 205744**

(210) 3521-2002  
(732) MASPEX Spółka z o. o., Chopina 10, 34-100 Wadowice, PL;  
(770) WALMARK, a. s., Oldřichovice č. 44, 739 61 Třinec, CZ;  
Dátum uzavretia zmluvy: 30.12.2004  
(580) 9.3.2005

---

**(111) 205821**

(210) 417-2003  
(732) MASPEX Spółka z o. o., Chopina 10, 34-100 Wadowice, PL;  
(770) WALMARK, a. s., Oldřichovice č. 44, 739 61 Třinec, CZ;  
Dátum uzavretia zmluvy: 30.12.2004  
(580) 9.3.2005

---

**(111) 205822**

(210) 418-2003  
(732) MASPEX Spółka z o. o., Chopina 10, 34-100 Wadowice, PL;  
(770) WALMARK, a. s., Oldřichovice č. 44, 739 61 Třinec, CZ;  
Dátum uzavretia zmluvy: 30.12.2004  
(580) 9.3.2005

---

**(111) 205936**

(210) 379-2003  
(732) MASPEX Spółka z o. o., Chopina 10, 34-100 Wadowice, PL;  
(770) WALMARK, a. s., Oldřichovice č. 44, 739 61 Třinec, CZ;  
Dátum uzavretia zmluvy: 30.12.2004  
(580) 9.3.2005

---

**(111) 205937**

(210) 380-2003  
(732) MASPEX Spółka z o. o., Chopina 10, 34-100 Wadowice, PL;  
(770) WALMARK, a. s., Oldřichovice č. 44, 739 61 Třinec, CZ;  
Dátum uzavretia zmluvy: 30.12.2004  
(580) 9.3.2005

---

**(111) 206337**

(210) 1086-2003  
(732) TDR d. o. o., Obala V. Nazora 1, 52210 Rovinj, HR;  
(770) ADRIS GRUPA d. d., Obala V. Nazora 1, 52210 Rovinj, HR;  
(580) 4.3.2005

---



**(111) 206535**  
 (210) 833-2003  
 (732) MASPEX Spółka z o. o., Chopina 10, 34-100 Wadowice, PL;  
 (770) WALMARK, a. s., Oldřichovice č. 44, 739 61 Třinec, CZ;  
 Dátum uzavretia zmluvy: 30.12.2004  
 (580) 9.3.2005

**(111) 206536**  
 (210) 834-2003  
 (732) MASPEX Spółka z o. o., Chopina 10, 34-100 Wadowice, PL;  
 (770) WALMARK, a. s., Oldřichovice č. 44, 739 61 Třinec, CZ;  
 Dátum uzavretia zmluvy: 30.12.2004  
 (580) 9.3.2005

**(111) 206987**  
 (210) 1520-2002  
 (732) MASPEX Spółka z o. o., Chopina 10, 34-100 Wadowice, PL;  
 (770) WALMARK, a. s., Oldřichovice 44, 739 61 Třinec, CZ;  
 Dátum uzavretia zmluvy: 30.12.2004  
 (580) 4.3.2005

**(111) 206988**  
 (210) 1521-2002  
 (732) MASPEX Spółka z o. o., Chopina 10, 34-100 Wadowice, PL;  
 (770) WALMARK, a. s., Oldřichovice 44, 739 61 Třinec, CZ;  
 Dátum uzavretia zmluvy: 30.12.2004  
 (580) 4.3.2005

**(111) 207083**  
 (210) 783-2003  
 (732) MASPEX Spółka z o. o., Chopina 10, 34-100 Wadowice, PL;  
 (770) WALMARK, a. s., Oldřichovice č. 44, 739 61 Třinec, CZ;  
 Dátum uzavretia zmluvy: 30.12.2004  
 (580) 9.3.2005

**(111) 207084**  
 (210) 784-2003  
 (732) MASPEX Spółka z o. o., Chopina 10, 34-100 Wadowice, PL;  
 (770) WALMARK, a. s., Oldřichovice č. 44, 739 61 Třinec, CZ;  
 Dátum uzavretia zmluvy: 30.12.2004  
 (580) 9.3.2005

**(111) 207340**  
 (210) 1406-2002  
 (732) MASPEX Spółka z o. o., Chopina 10, 34-100 Wadowice, PL;  
 (770) WALMARK, spol. s r. o., Framborská 58, 010 01 Žilina, SK;  
 Dátum uzavretia zmluvy: 30.12.2004  
 (580) 22.3.2005

**(111) 207341**  
 (210) 1407-2002  
 (732) MASPEX Spółka z o. o., Chopina 10, 34-100 Wadowice, PL;  
 (770) WALMARK, spol. s r. o., Framborská 58, 010 01 Žilina, SK;  
 Dátum uzavretia zmluvy: 30.12.2004  
 (580) 22.3.2005

**(111) 207342**  
 (210) 1479-2002  
 (732) MASPEX Spółka z o. o., Chopina 10, 34-100 Wadowice, PL;  
 (770) WALMARK, spol. s r. o., Framborská 58, 010 01 Žilina, SK;  
 Dátum uzavretia zmluvy: 30.12.2004  
 (580) 22.3.2005

**(111) 207343**  
 (210) 1957-2002  
 (732) MASPEX Spółka z o. o., Chopina 10, 34-100 Wadowice, PL;  
 (770) WALMARK, a. s., Oldřichovice 44, 739 61 Třinec, CZ;  
 Dátum uzavretia zmluvy: 30.12.2004  
 (580) 3.3.2005

**(111) 207724**  
 (210) 1706-2003  
 (732) Špoták Peter, Ing., Majerníkova 22, 841 05 Bratislava, SK;  
 (770) G & S consulting, s. r. o., Dúbravská cesta 9, 841 04 Bratislava 4, SK;  
 Dátum uzavretia zmluvy: 21.2.2005  
 (580) 3.3.2005

**(111) 207863**  
 (210) 768-2003  
 (732) MASPEX Spółka z o. o., Chopina 10, 34-100 Wadowice, PL;  
 (770) WALMARK, a. s., Oldřichovice č. 44, 739 61 Třinec, CZ;  
 Dátum uzavretia zmluvy: 30.12.2004  
 (580) 9.3.2005

**(111) 207988**  
 (210) 1992-2004  
 (732) Eroglu Giyim Sanayi ve Ticaret Ltd. Sti., Avcilar Tesisleri Firuzkoy Bulvari Firuzkoy Mh. No: 216, 34840 Avcilar Istanbul, TR;  
 (770) FARELTEX, s. r. o., Murgaša 1, 971 01 Prievidza, SK;  
 Dátum uzavretia zmluvy: 14.2.2005  
 (580) 8.3.2005

**(111) 208127**  
 (210) 1964-2003  
 (732) Dr. August Oetker Nahrungsmittel KG, Lutterstrasse 14, D-33617 Bielefeld, DE;  
 (770) Dr. Oetker, spol. s r. o., Ľadová 14, 811 05 Bratislava, SK;  
 Dátum uzavretia zmluvy: 4.2.2005  
 (580) 22.3.2005

**Zmeny v údajoch o majiteľoch/prihlasovateľoch****(111) 89326**

(210) 6748

(732) Zentiva, a. s., Nitrianska 100, 920 27 Hlohovec, SK;

(580) 10.3.2005

**(111) 100409**

(210) 18914

(732) Zentiva, a. s., Nitrianska 100, 920 27 Hlohovec, SK;

(580) 10.3.2005

**(111) 91064**

(210) 19627

(732) Zentiva, a. s., Nitrianska 100, 920 27 Hlohovec, SK;

(580) 11.3.2005

**(111) 100493**

(210) 18595

(732) Zentiva, a. s., Nitrianska 100, 920 27 Hlohovec, SK;

(580) 11.3.2005

**(111) 91826**

(210) 7621

(732) Hiram Walker &amp; Sons, Limited, 2072 Riverside Drive East, Windsor, Ontario N8Y 4S5, CA;

(580) 18.3.2005

**(111) 103893**

(210) 18920

(732) Zentiva, a. s., Nitrianska 100, 920 27 Hlohovec, SK;

(580) 10.3.2005

**(111) 92009**

(210) 4137

(732) Zentiva, a. s., Nitrianska 100, 920 27 Hlohovec, SK;

(580) 10.3.2005

**(111) 104776**

(210) 19141

(732) Zentiva, a. s., Nitrianska 100, 920 27 Hlohovec, SK;

(580) 10.3.2005

**(111) 93316**

(210) 1033

(732) Zentiva, a. s., Nitrianska 100, 920 27 Hlohovec, SK;

(580) 10.3.2005

**(111) 107158**

(210) 10312

(732) Zentiva, a. s., Nitrianska 100, 920 27 Hlohovec, SK;

(580) 11.3.2005

**(111) 95212**

(210) 1285

(732) Zentiva, a. s., Nitrianska 100, 920 27 Hlohovec, SK;

(580) 10.3.2005

**(111) 107790**

(210) 18598

(732) Zentiva, a. s., Nitrianska 100, 920 27 Hlohovec, SK;

(580) 11.3.2005

**(111) 98770**

(210) 18903

(732) Zentiva, a. s., Nitrianska 100, 920 27 Hlohovec, SK;

(580) 11.3.2005

**(111) 120346**

(210) 19404

(732) Zentiva, a. s., Nitrianska 100, 920 27 Hlohovec, SK;

(580) 11.3.2005

**(111) 99274**

(210) 19089

(732) Zentiva, a. s., Nitrianska 100, 920 27 Hlohovec, SK;

(580) 10.3.2005

**(111) 151710**

(210) 3657

(732) ŠKODA - SIPOX SLOVAKIA, a. s., Červeňova 28, 811 03 Bratislava, SK;

(580) 9.3.2005

**(111) 99511**

(210) 4482

(732) Zentiva, a. s., Nitrianska 100, 920 27 Hlohovec, SK;

(580) 10.3.2005

**(111) 151711**

(210) 3658

(732) ŠKODA - SIPOX SLOVAKIA, a. s., Červeňova 28, 811 03 Bratislava, SK;

(580) 9.3.2005

**(111) 100213**

(210) 4412

(732) Zentiva, a. s., Nitrianska 100, 920 27 Hlohovec, SK;

(580) 14.3.2005

**(111) 152906**

(210) 9086

(732) Zentiva, a. s., Nitrianska 100, 920 27 Hlohovec, SK;

(580) 10.3.2005

**(111) 154280**

(210) 22190  
(732) Federal - Mogul Ignition Company (a Delaware Company), 26555 Northwestern Highway, Southfield, Michigan 48034, US;  
(580) 23.3.2005

---

**(111) 156317**

(210) 33887  
(732) Ashland Inc., 50 E. Rivercenter Blvd., Covington, Kentucky 41012, US;  
(580) 30.3.2005

---

**(111) 159279**

(210) 43155  
(732) Zentiva, a. s., Nitrianska 100, 920 27 Hlohovec, SK;  
(580) 11.3.2005

---

**(111) 162452**

(210) 48317  
(732) Tietjen GmbH & Co. KG, Bremen, DE;  
(580) 9.3.2005

---

**(111) 163112**

(210) 48522  
(732) Akzo Nobel Surface Chemistry AB, Östra Köpmangatan, Stenungsund, SE;  
(580) 30.3.2005

---

**(111) 163645**

(210) 50338  
(732) Zentiva, a. s., Nitrianska 100, 920 27 Hlohovec, SK;  
(580) 11.3.2005

---

**(111) 163944**

(210) 50577  
(732) E. R. SQUIBB & SONS, L. L. C., spoločnosť zriadená podľa zákonov štátu Delaware, Lawrenceville - Princeton Road, Princeton, New Jersey 08540, US;  
(580) 9.3.2005

---

**(111) 163999**

(210) 50712  
(732) E. R. SQUIBB & SONS, L. L. C., spoločnosť zriadená podľa zákonov štátu Delaware, Lawrenceville - Princeton Road, Princeton, New Jersey 08540, US;  
(580) 9.3.2005

---

**(111) 164114**

(210) 50936  
(732) E. R. SQUIBB & SONS, L. L. C., spoločnosť zriadená podľa zákonov štátu Delaware, Lawrenceville - Princeton Road, Princeton, New Jersey 08540, US;  
(580) 9.3.2005

---

**(111) 164143**

(210) 51055  
(732) E. R. SQUIBB & SONS, L. L. C., spoločnosť zriadená podľa zákonov štátu Delaware, Lawrenceville - Princeton Road, Princeton, New Jersey 08540, US;  
(580) 9.3.2005

---

**(111) 164464**

(210) 51331  
(732) E. R. SQUIBB & SONS, L. L. C., spoločnosť zriadená podľa zákonov štátu Delaware, Lawrenceville - Princeton Road, Princeton, New Jersey 08540, US;  
(580) 9.3.2005

---

**(111) 164465**

(210) 51332  
(732) E. R. SQUIBB & SONS, L. L. C., spoločnosť zriadená podľa zákonov štátu Delaware, Lawrenceville - Princeton Road, Princeton, New Jersey 08540, US;  
(580) 9.3.2005

---

**(111) 164473**

(210) 51387  
(732) AIWA CO., LTD, 26, Kanda-Nishikicho 3-chome, Chiyoda-ku, Tokyo, JP;  
(580) 17.3.2005

---

**(111) 164512**

(210) 51483  
(732) E. R. SQUIBB & SONS, L. L. C., spoločnosť zriadená podľa zákonov štátu Delaware, Lawrenceville - Princeton Road, Princeton, New Jersey 08540, US;  
(580) 9.3.2005

---

**(111) 165082**

(210) 52321  
(732) E. R. SQUIBB & SONS, L. L. C., spoločnosť zriadená podľa zákonov štátu Delaware, Lawrenceville - Princeton Road, Princeton, New Jersey 08540, US;  
(580) 9.3.2005

---

**(111) 165123**

(210) 52472  
(732) E. R. SQUIBB & SONS, L. L. C., spoločnosť zriadená podľa zákonov štátu Delaware, Lawrenceville - Princeton Road, Princeton, New Jersey 08540, US;  
(580) 9.3.2005

---

**(111) 165188**

(210) 52476  
(732) E. R. SQUIBB & SONS, L. L. C., spoločnosť zriadená podľa zákonov štátu Delaware, Lawrenceville - Princeton Road, Princeton, New Jersey 08540, US;  
(580) 9.3.2005

---

**(111) 165687**

(210) 53282

(732) E. R. SQUIBB & SONS, L. L. C., spoločnosť zriadená podľa zákonov štátu Delaware, Lawrenceville - Princeton Road, Princeton, New Jersey 08540, US;

(580) 9.3.2005

---

**(111) 166197**

(210) 54103

(732) SUMITOMO CHEMICAL CO., LTD., 27-1, Shinkawa 2-chome, Chuo-ku, Tokyo 104-8260, JP;

(580) 14.3.2005

---

**(111) 166198**

(210) 54104

(732) SUMITOMO CHEMICAL CO., LTD., 27-1, Shinkawa 2-chome, Chuo-ku, Tokyo 104-8260, JP;

(580) 14.3.2005

---

**(111) 166199**

(210) 54105

(732) SUMITOMO CHEMICAL CO., LTD., 27-1, Shinkawa 2-chome, Chuo-ku, Tokyo 104-8260, JP;

(580) 14.3.2005

---

**(111) 166225**

(210) 54174

(732) E. R. SQUIBB & SONS, L. L. C., spoločnosť zriadená podľa zákonov štátu Delaware, Lawrenceville - Princeton Road, Princeton, New Jersey 08540, US;

(580) 9.3.2005

---

**(111) 170077**

(210) 65895

(732) RSM CHEMACRYL, a. s., Továrň č. p. 2093, 356 80 Sokolov, CZ;

(580) 7.3.2005

---

**(111) 170304**

(210) 65395

(732) Zentiva, a. s., Nitrianska 100, 920 27 Hlohovec, SK;

(580) 10.3.2005

---

**(111) 170822**

(210) 61105

(732) Diageo North America, Inc., 801 Main Avenue, Norwalk, Connecticut 06851 - 1127, US;

(580) 29.3.2005

---

**(111) 171578**

(210) 61104

(732) Diageo North America, Inc., 801 Main Avenue, Norwalk, Connecticut 06851 - 1127, US;

(580) 29.3.2005

---

**(111) 171579**

(210) 61103

(732) Diageo North America, Inc., 801 Main Avenue, Norwalk, Connecticut 06851 - 1127, US;

(580) 29.3.2005

---

**(111) 173111**

(210) 65111

(732) AIWA CO., LTD, 26, Kanda-Nishikicho 3-chome, Chiyoda-ku, Tokyo, JP;

(580) 17.3.2005

---

**(111) 173323**

(210) 63502

(732) Diageo North America, Inc., 801 Main Avenue, Norwalk, Connecticut 06851 - 1127, US;

(580) 29.3.2005

---

**(111) 173324**

(210) 63503

(732) Diageo North America, Inc., 801 Main Avenue, Norwalk, Connecticut 06851 - 1127, US;

(580) 29.3.2005

---

**(111) 174475**

(210) 73647

(732) Diageo North America, Inc., 801 Main Avenue, Norwalk, Connecticut 06851 - 1127, US;

(580) 29.3.2005

---

**(111) 174557**

(210) 273-95

(732) MATYINKÓ Ladislav, Hlavné námestie č. 30/11, 979 01 Rimavská Sobota, SK;

(580) 14.3.2005

---

**(111) 174558**

(210) 63059

(732) Bayer Environmental Science SA, 55, Avenue Rene Cassin, 69009 Lyon, FR;

(580) 23.3.2005

---

**(111) 175767**

(210) 68363

(732) Diageo North America, Inc., 801 Main Avenue, Norwalk, Connecticut 06851 - 1127, US;

(580) 29.3.2005

---

**(111) 176684**

(210) 68360

(732) Diageo North America, Inc., 801 Main Avenue, Norwalk, Connecticut 06851 - 1127, US;

(580) 29.3.2005

---

**(111) 177919**

(210) 1618-93

(732) REGULA Košice akciová spoločnosť, Južná trieda 68, 040 01 Košice, SK;

(580) 7.3.2005

---

(111) **178230**  
(210) 1506-94  
(732) Pilsberg, s. r. o., Murgašova 1, 058 80 Poprad, SK;  
(580) 22.3.2005

---

(111) **178849**  
(210) 66574  
(732) RSM CHEMACRYL, a. s., Tovární č. p. 2093,  
356 80 Sokolov, CZ;  
(580) 7.3.2005

---

(111) **180553**  
(210) 3139-94  
(732) STYRCON, s. r. o., Hlavná 71, 951 73 Jelenec, SK;  
(580) 30.3.2005

---

(111) **180755**  
(210) 752-95  
(732) V&S Vin & Sprit Aktiebolag (publ), SE-11797  
Stockholm, SE;  
(580) 9.3.2005

---

(111) **180756**  
(210) 753-95  
(732) V&S Vin & Sprit Aktiebolag (publ), SE-11797  
Stockholm, SE;  
(580) 9.3.2005

---

(111) **180757**  
(210) 754-95  
(732) V&S Vin & Sprit Aktiebolag (publ), SE-11797  
Stockholm, SE;  
(580) 9.3.2005

---

(111) **180758**  
(210) 755-95  
(732) V&S Vin & Sprit Aktiebolag (publ), SE-11797  
Stockholm, SE;  
(580) 9.3.2005

---

(111) **180759**  
(210) 756-95  
(732) V&S Vin & Sprit Aktiebolag (publ), SE-11797  
Stockholm, SE;  
(580) 9.3.2005

---

(111) **180910**  
(210) 905-95  
(732) FTÁČKOVÁ Darina, Ing., Sládkovičova 1, 036 01  
Martin, SK;  
(580) 9.3.2005

---

(111) **180911**  
(210) 906-95  
(732) FTÁČKOVÁ Darina, Ing., Sládkovičova 1, 036 01  
Martin, SK;  
(580) 9.3.2005

---

(111) **181047**  
(210) 668-95  
(732) Riker Laboratories, Inc., spoločnosť zriadená  
podľa zákonov štátu Delaware, 3M Center, 2501  
Hudson Road, St. Paul, Minnesota 55144, US;  
(580) 14.3.2005

---

(111) **181223**  
(210) 708-95  
(732) Blimpie (Slovakia) Associates, New York part-  
nership (obch. spoloč.), založená podľa zákonov  
USA, 180 Interstate North Parkway, S. E., Suite  
500, Atlanta, Georgia 30339, US;  
(580) 14.3.2005

---

(111) **181298**  
(210) 3062-94  
(732) Drahovský Jozef, A. Hlinku 59/99, 921 01 Pieš-  
ťany, SK;  
(580) 30.3.2005

---

(111) **181407**  
(210) 710-95  
(732) Spirig Pharma AG, Froschackerstrasse 6, 4622  
Egerkingen, CH;  
(580) 14.3.2005

---

(111) **181621**  
(210) 2980-94  
(732) HET, spol. s r. o., Ohnič 14, 410 65 Ohnič, CZ;  
(580) 30.3.2005

---

(111) **181674**  
(210) 489-95  
(732) Butler Manufacturing Company, spoločnosť zria-  
dená podľa zákonov štátu Delaware, 1540 Ge-  
nessee Street, 64141-0917 Kansas City, Missouri  
64102, US;  
(580) 30.3.2005

---

(111) **181680**  
(210) 528-95  
(732) RHÔNE-POULENC RORER INTERNATIONAL  
(HOLDINGS) INC., 3711 Kennett Pike, Suite 200,  
Greenville, Delaware, US;  
(580) 15.3.2005

---

(111) **181710**  
(210) 722-95  
(732) ChevronTexaco Corporation, spoločnosť zriadená  
podľa zákonov štátu Delaware, 6001 Bollinger  
Canyon Road, San Ramon, California 94583, US;  
(580) 14.3.2005

---

(111) **181711**  
(210) 723-95  
(732) FOURNIER INDUSTRIE ET SANTE, 42 rue de  
Longvic, 21300 Chenôve, FR;  
(580) 30.3.2005

---

**(111) 181715**

(210) 733-95  
(732) Bacardi U. S. A., Inc., 2100 Biscayne Boulevard,  
Miami, Florida 33137, US;  
(580) 30.3.2005

---

**(111) 181716**

(210) 734-95  
(732) Bacardi U. S. A., Inc., 2100 Biscayne Boulevard,  
Miami, Florida 33137, US;  
(580) 30.3.2005

---

**(111) 181727**

(210) 783-95  
(732) Srnová Mária, Ing., - Sepos, Pluhová 10, 831 03  
Bratislava, SK;  
(580) 9.3.2005

---

**(111) 181732**

(210) 824-95  
(732) V&S Danmark A/S, 4 Langebrogade, DK-1016  
Copenhagen K, DK;  
(580) 9.3.2005

---

**(111) 181742**

(210) 853-95  
(732) CRAY VALLEY SA, 12 place de l'Iris, 92400  
Courbevoie, FR;  
(580) 14.3.2005

---

**(111) 182421**

(210) 814-95  
(732) BONGRAIN S. A., 42 rue Rieussec, 78220 Vi-  
roflay, FR;  
(580) 30.3.2005

---

**(111) 183130**

(210) 435-95  
(732) SEGA Corporation, 2-12, Haneda 1-chome, Ohta-  
-ku, Tokyo 144-0043, JP;  
(580) 9.3.2005

---

**(111) 183131**

(210) 436-95  
(732) SEGA Corporation, 2-12, Haneda 1-chome, Ohta-  
-ku, Tokyo 144-0043, JP;  
(580) 9.3.2005

---

**(111) 183141**

(210) 835-95  
(732) The Singer Company Limited, 2nd floor Sixty  
Circular Road, Douglas, Isle of Man IM1 1LB, GB;  
(580) 9.3.2005

---

**(111) 184079**

(210) 3112-95  
(732) Diageo North America, Inc., 801 Main Avenue,  
Norwalk, Connecticut 06851 - 1127, US;  
(580) 29.3.2005

---

**(111) 184081**

(210) 3113-95  
(732) Diageo North America, Inc., 801 Main Avenue,  
Norwalk, Connecticut 06851 - 1127, US;  
(580) 29.3.2005

---

**(111) 184608**

(210) 888-95  
(732) 3Com Corporation, 350 Campus Drive, Marlbo-  
rough, Massachusetts 01752-3064, US;  
(580) 14.3.2005

---

**(111) 184793**

(210) 1847-96  
(732) ADRIS GRUPA d. d., Obala V. Nazora 1, 52210  
Rovinj, HR;  
(580) 4.3.2005

---

**(111) 185060**

(210) 1707-96  
(732) E. R. SQUIBB & SONS, L. L. C., spoločnosť  
zriadená podľa zákonov štátu Delaware, Lawren-  
ceville - Princeton Road, Princeton, New Jersey  
08540, US;  
(580) 11.3.2005

---

**(111) 185061**

(210) 1708-96  
(732) E. R. SQUIBB & SONS, L. L. C., spoločnosť  
zriadená podľa zákonov štátu Delaware, Lawren-  
ceville - Princeton Road, Princeton, New Jersey  
08540, US;  
(580) 11.3.2005

---

**(111) 185089**

(210) 1770-96  
(732) E. R. SQUIBB & SONS, L. L. C., spoločnosť  
zriadená podľa zákonov štátu Delaware, Lawren-  
ceville - Princeton Road, Princeton, New Jersey  
08540, US;  
(580) 11.3.2005

---

**(111) 185267**

(210) 3005-96  
(732) E. R. SQUIBB & SONS, L. L. C., spoločnosť  
zriadená podľa zákonov štátu Delaware, Lawren-  
ceville - Princeton Road, Princeton, New Jersey  
08540, US;  
(580) 11.3.2005

---

**(111) 185831**

(210) 1340-95  
(732) Korčeková Adriana - Light Pyro Team, Staviteľ-  
ská 3, 831 01 Bratislava, SK;  
(580) 31.3.2005

---

**(111) 186278**

(210) 322-99  
(732) PINTAS, s. r. o., Miletičova 1, 821 08 Bratislava, SK;  
(580) 29.3.2005

---

**(111) 186512**

(210) 1107-97

(732) E. R. SQUIBB &amp; SONS, L. L. C., spoločnosť zriadená podľa zákonov štátu Delaware, Lawrenceville - Princeton Road, Princeton, New Jersey 08540, US;

(580) 11.3.2005

**(111) 188087**

(210) 3077-97

(732) E. R. SQUIBB &amp; SONS, L. L. C., spoločnosť zriadená podľa zákonov štátu Delaware, Lawrenceville - Princeton Road, Princeton, New Jersey 08540, US;

(580) 11.3.2005

**(111) 188088**

(210) 3078-97

(732) E. R. SQUIBB &amp; SONS, L. L. C., spoločnosť zriadená podľa zákonov štátu Delaware, Lawrenceville - Princeton Road, Princeton, New Jersey 08540, US;

(580) 11.3.2005

**(111) 188089**

(210) 3079-97

(732) E. R. SQUIBB &amp; SONS, L. L. C., spoločnosť zriadená podľa zákonov štátu Delaware, Lawrenceville - Princeton Road, Princeton, New Jersey 08540, US;

(580) 11.3.2005

**(111) 188090**

(210) 3080-97

(732) E. R. SQUIBB &amp; SONS, L. L. C., spoločnosť zriadená podľa zákonov štátu Delaware, Lawrenceville - Princeton Road, Princeton, New Jersey 08540, US;

(580) 11.3.2005

**(111) 189652**

(210) 293-96

(732) E &amp; J, s. r. o., Záhradnícka 72, 821 08 Bratislava, SK;

(580) 23.3.2005

**(111) 190395**

(210) 1046-98

(732) E. R. SQUIBB &amp; SONS, L. L. C., spoločnosť zriadená podľa zákonov štátu Delaware, Lawrenceville - Princeton Road, Princeton, New Jersey 08540, US;

(580) 11.3.2005

**(111) 190396**

(210) 1047-98

(732) E. R. SQUIBB &amp; SONS, L. L. C., spoločnosť zriadená podľa zákonov štátu Delaware, Lawrenceville - Princeton Road, Princeton, New Jersey 08540, US;

(580) 24.3.2005

**(111) 190397**

(210) 1048-98

(732) E. R. SQUIBB &amp; SONS, L. L. C., spoločnosť zriadená podľa zákonov štátu Delaware, Lawrenceville - Princeton Road, Princeton, New Jersey 08540, US;

(580) 24.3.2005

**(111) 190398**

(210) 1049-98

(732) E. R. SQUIBB &amp; SONS, L. L. C., spoločnosť zriadená podľa zákonov štátu Delaware, Lawrenceville - Princeton Road, Princeton, New Jersey 08540, US;

(580) 24.3.2005

**(111) 190399**

(210) 1050-98

(732) E. R. SQUIBB &amp; SONS, L. L. C., spoločnosť zriadená podľa zákonov štátu Delaware, Lawrenceville - Princeton Road, Princeton, New Jersey 08540, US;

(580) 24.3.2005

**(111) 190400**

(210) 1051-98

(732) E. R. SQUIBB &amp; SONS, L. L. C., spoločnosť zriadená podľa zákonov štátu Delaware, Lawrenceville - Princeton Road, Princeton, New Jersey 08540, US;

(580) 24.3.2005

**(111) 190949**

(210) 2253-98

(732) E. R. SQUIBB &amp; SONS, L. L. C., spoločnosť zriadená podľa zákonov štátu Delaware, Lawrenceville - Princeton Road, Princeton, New Jersey 08540, US;

(580) 24.3.2005

**(111) 191253**

(210) 2331-98

(732) E. R. SQUIBB &amp; SONS, L. L. C., spoločnosť zriadená podľa zákonov štátu Delaware, Lawrenceville - Princeton Road, Princeton, New Jersey 08540, US;

(580) 24.3.2005

**(111) 191319**

(210) 2732-98

(732) E. R. SQUIBB &amp; SONS, L. L. C., spoločnosť zriadená podľa zákonov štátu Delaware, Lawrenceville - Princeton Road, Princeton, New Jersey 08540, US;

(580) 24.3.2005

**(111) 191760**

(210) 294-96

(732) E &amp; J, s. r. o., Záhradnícka 72, 821 08 Bratislava, SK;

(580) 23.3.2005

- 
- (111) **191882**  
(210) 1493-98  
(732) T&T Trade a Tradition, spol. s r. o. Košice, Košické Olšany 229, 044 42 Košické Olšany, SK;  
(580) 18.3.2005
- 
- (111) **192445**  
(210) 54-99  
(732) E. R. SQUIBB & SONS, L. L. C., spoločnosť zriadená podľa zákonov štátu Delaware, Lawrenceville - Princeton Road, Princeton, New Jersey 08540, US;  
(580) 24.3.2005
- 
- (111) **192626**  
(210) 230-99  
(732) Diageo North America, Inc., 801 Main Avenue, Norwalk, Connecticut 06851 - 1127, US;  
(580) 29.3.2005
- 
- (111) **192729**  
(210) 299-99  
(732) Zentiva, a. s., Nitrianska 100, 920 27 Hlohovec, SK;  
(580) 11.3.2005
- 
- (111) **192997**  
(210) 598-99  
(732) Korčeková Adriana - Light Pyro Team, Staviteľská 3, 831 01 Bratislava, SK;  
(580) 31.3.2005
- 
- (111) **193587**  
(210) 613-99  
(732) Korčeková Adriana - Light Pyro Team, Staviteľská 3, 831 01 Bratislava, SK;  
(580) 31.3.2005
- 
- (111) **193588**  
(210) 614-99  
(732) Korčeková Adriana - Light Pyro Team, Staviteľská 3, 831 01 Bratislava, SK;  
(580) 31.3.2005
- 
- (111) **196427**  
(210) 1710-2000  
(732) SEKAKU ELECTRON INDUSTRY CO., LTD., No. 1, Lane 17, Sec. 2, Han Shi West Rd., TAI-CHUNG, TW;  
(580) 14.3.2005
- 
- (111) **196540**  
(210) 1382-2000  
(732) Zentiva, a. s., Nitrianska 100, 920 27 Hlohovec, SK;  
(580) 11.3.2005
- 
- (111) **196718**  
(210) 799-2000  
(732) EXPRESS ALARM SLOVAKIA s. r. o., Dolné Rakovce 1940/22, 039 01 Turčianske Teplice, SK;  
(580) 18.3.2005
- 
- (111) **196719**  
(210) 800-2000  
(732) EXPRESS ALARM SLOVAKIA s. r. o., Dolné Rakovce 1940/22, 039 01 Turčianske Teplice, SK;  
(580) 18.3.2005
- 
- (111) **197290**  
(210) 804-2000  
(732) EXPRESS ALARM SLOVAKIA s. r. o., Dolné Rakovce 1940/22, 039 01 Turčianske Teplice, SK;  
(580) 18.3.2005
- 
- (111) **198284**  
(210) 2936-2000  
(732) Zentiva, a. s., Nitrianska 100, 920 27 Hlohovec, SK;  
(580) 11.3.2005
- 
- (111) **198367**  
(210) 3721-2000  
(732) Zentiva, a. s., Nitrianska 100, 920 27 Hlohovec, SK;  
(580) 11.3.2005
- 
- (111) **198623**  
(210) 3506-2000  
(732) Diageo North America, Inc., 801 Main Avenue, Norwalk, Connecticut 06851 - 1127, US;  
(580) 29.3.2005
- 
- (111) **198624**  
(210) 3507-2000  
(732) Diageo North America, Inc., 801 Main Avenue, Norwalk, Connecticut 06851 - 1127, US;  
(580) 29.3.2005
- 
- (111) **198863**  
(210) 3801-2000  
(732) Korčeková Adriana - Light Pyro Team, Staviteľská 3, 831 01 Bratislava, SK;  
(580) 31.3.2005
- 
- (111) **198864**  
(210) 3802-2000  
(732) Korčeková Adriana - Light Pyro Team, Staviteľská 3, 831 01 Bratislava, SK;  
(580) 31.3.2005
- 
- (111) **198865**  
(210) 3803-2000  
(732) Korčeková Adriana - Light Pyro Team, Staviteľská 3, 831 01 Bratislava, SK;  
(580) 31.3.2005
-



**(111) 198866**  
(210) 3804-2000  
(732) Korčeková Adriana - Light Pyro Team, Staviteľská 3, 831 01 Bratislava, SK;  
(580) 31.3.2005

---

**(111) 198867**  
(210) 3805-2000  
(732) Korčeková Adriana - Light Pyro Team, Staviteľská 3, 831 01 Bratislava, SK;  
(580) 31.3.2005

---

**(111) 198868**  
(210) 3806-2000  
(732) Korčeková Adriana - Light Pyro Team, Staviteľská 3, 831 01 Bratislava, SK;  
(580) 31.3.2005

---

**(111) 199604**  
(210) 979-2001  
(732) DYNA, s. r. o., Alekšince 231, 951 22 Alekšince, SK;  
(580) 9.3.2005

---

**(111) 200181**  
(210) 1176-2001  
(732) SEKAKU ELECTRON INDUSTRY CO., LTD., No. 1, Lane 17, Sec. 2, Han Shi West Rd., TAI-CHUNG, TW;  
(580) 14.3.2005

---

**(111) 200519**  
(210) 1453-2001  
(732) Diageo North America, Inc., 801 Main Avenue, Norwalk, Connecticut 06851 - 1127, US;  
(580) 29.3.2005

---

**(111) 200815**  
(210) 2338-2001  
(732) E & J, s. r. o., Záhradnícka 72, 821 08 Bratislava, SK;  
(580) 23.3.2005

---

**(111) 200816**  
(210) 2339-2001  
(732) E & J, s. r. o., Záhradnícka 72, 821 08 Bratislava, SK;  
(580) 23.3.2005

---

**(111) 200905**  
(210) 2765-2001  
(732) Zentiva, a. s., Nitrianska 100, 920 27 Hlohovec, SK;  
(580) 10.3.2005

---

**(111) 201276**  
(210) 3010-2001  
(732) Matador Automotive, a. s., Továrnská 1, 018 41 Dubnica nad Váhom, SK;  
(580) 7.3.2005

---

**(111) 201537**  
(210) 3063-2001  
(732) E & J, s. r. o., Záhradnícka 72, 821 08 Bratislava, SK;  
(580) 23.3.2005

---

**(111) 201538**  
(210) 3064-2001  
(732) E & J, s. r. o., Záhradnícka 72, 821 08 Bratislava, SK;  
(580) 23.3.2005

---

**(111) 201608**  
(210) 332-2001  
(732) Blaguss Slovakia, s. r. o., GALvaniho 24, 851 04 Bratislava, SK;  
(580) 23.3.2005

---

**(111) 203936**  
(210) 1561-2002  
(732) KUK - FUK, spol. s r. o., Bukovecká 263/26, 044 20 Malá Ida, SK;  
(580) 18.3.2005

---

**(111) 204230**  
(210) 1558-2003  
(732) KOFIS LEASING, a. s., Mlynské Nivy 48, 821 09 Bratislava, SK;  
(580) 18.3.2005

---

**(111) 204231**  
(210) 1559-2003  
(732) KOFIS LEASING, a. s., Mlynské Nivy 48, 821 09 Bratislava, SK;  
(580) 18.3.2005

---

**(111) 204557**  
(210) 3722-2000  
(732) Zentiva, a. s., Nitrianska 100, 920 27 Hlohovec, SK;  
(580) 11.3.2005

---

**(111) 205050**  
(210) 2879-2002  
(732) Zentiva, a. s., Nitrianska 100, 920 27 Hlohovec, SK;  
(580) 10.3.2005

---

**(111) 205589**  
(210) 3208-2001  
(732) Axelero Internet Szolgáltató Részvénytársaság, Neumann János út 1/B, H-1117 Budapest, HU;  
(580) 11.3.2005

---

**(111) 205590**  
(210) 3216-2001  
(732) Axelero Internet Szolgáltató Részvénytársaság, Neumann János út 1/B, H-1117 Budapest, HU;  
(580) 11.3.2005

---

**(111) 205707**  
(210) 309-2003  
(732) Simea Piešťany, s. r. o., Mlynská 5026/26, 921 01  
Piešťany, SK;  
(580) 7.3.2005

---

**(111) 206170**  
(210) 240-2003  
(732) Diageo North America, Inc., 801 Main Avenue,  
Norwalk, Connecticut 06851 - 1127, US;  
(580) 29.3.2005

---

**(111) 206191**  
(210) 349-2003  
(732) Diageo North America, Inc., 801 Main Avenue,  
Norwalk, Connecticut 06851 - 1127, US;  
(580) 29.3.2005

---

**(111) 206300**  
(210) 285-2003  
(732) Diageo North America, Inc., 801 Main Avenue,  
Norwalk, Connecticut 06851 - 1127, US;  
(580) 29.3.2005

---

**(111) 206337**  
(210) 1086-2003  
(732) ADRIS GRUPA d. d., Obala V. Nazora 1, 52210  
Rovinj, HR;  
(580) 4.3.2005

---

**(111) 206761**  
(210) 3667-2002  
(732) EXPRESS ALARM SLOVAKIA s. r. o., Dolné  
Rakovce 1940/22, 039 01 Turčianske Teplice, SK;  
(580) 18.3.2005

---

**(111) 207092**  
(210) 794-2003  
(732) QUATRO, a. s., Hlavné námestie 12, 060 01  
Kežmarok, SK;  
(580) 18.3.2005

---

**(111) 207257**  
(210) 1813-2003  
(732) Diageo North America, Inc., 801 Main Avenue,  
Norwalk, Connecticut 06851 - 1127, US;  
(580) 29.3.2005

---

**(111) 207598**  
(210) 1679-2003  
(732) Diageo North America, Inc., 801 Main Avenue,  
Norwalk, Connecticut 06851 - 1127, US;  
(580) 29.3.2005

---

**(111) 207599**  
(210) 1680-2003  
(732) Diageo North America, Inc., 801 Main Avenue,  
Norwalk, Connecticut 06851 - 1127, US;  
(580) 29.3.2005

---

**(111) 207600**  
(210) 1681-2003  
(732) Diageo North America, Inc., 801 Main Avenue,  
Norwalk, Connecticut 06851 - 1127, US;  
(580) 29.3.2005

---

**(111) 207601**  
(210) 1682-2003  
(732) Diageo North America, Inc., 801 Main Avenue,  
Norwalk, Connecticut 06851 - 1127, US;  
(580) 29.3.2005

---

**(111) 207602**  
(210) 1683-2003  
(732) Diageo North America, Inc., 801 Main Avenue,  
Norwalk, Connecticut 06851 - 1127, US;  
(580) 29.3.2005

---

**(111) 208195**  
(210) 82-2003  
(732) KM Beta, a. s., Dolní Valy 2, 695 01 Hodonín, CZ;  
(580) 23.3.2005

---

**(111) 208196**  
(210) 83-2003  
(732) KM Beta, a. s., Dolní Valy 2, 695 01 Hodonín, CZ;  
(580) 23.3.2005

---

**(111) 208517**  
(210) 3031-2003  
(732) ECM ECO Monitoring, a. s., Nevädzová 5, 821 01  
Bratislava, SK;  
(580) 23.3.2005

---

**(111) 208518**  
(210) 3032-2003  
(732) ECM ECO Monitoring, a. s., Nevädzová 5, 821 01  
Bratislava, SK;  
(580) 23.3.2005

---

## Licenčné zmluvy registrované

**(111) 91826**

(210) 7621  
 (732) Hiram Walker & Sons, Limited, 2072 Riverside Drive East, Windsor, Ontario N8Y 4S5, CA;  
 (791) Allied Domecq Spirits & Wine Limited, The Pavilions, Bridgwater Road, Bedminster Down, Bristol, GB;  
 Druh licencie: zmluvná nevýlučná  
 Dátum uzavretia licenčnej zmluvy: 5.4.2004  
 (580) 18.3.2005

**(111) 185454**

(210) 757-96  
 (732) MECOM INVESTMENT s. r. o., Poľná 4, 066 01 Humenné, SK;  
 (791) MECOM, a. s. Humenné, potravinársky agrokombinát, Poľná 4, 066 01 Humenné, SK;  
 Druh licencie: zmluvná nevýlučná  
 Dátum uzavretia licenčnej zmluvy: 1.1.2004  
 (580) 14.3.2005

**(111) 186278**

(210) 322-99  
 (732) ZEUS PLUS s. r. o., Miletičova 1, 821 08 Bratislava, SK;  
 (791) McCarter a.s., Miletičova 1, 821 08 Bratislava, SK;  
 Druh licencie: zmluvná výlučná  
 Dátum uzavretia licenčnej zmluvy: 1.1.2005  
 (580) 29.3.2005

**(111) 186584**

(210) 2382-95  
 (732) MECOM INVESTMENT s. r. o., Poľná 4, 066 01 Humenné, SK;  
 (791) MECOM, a. s. Humenné, potravinársky agrokombinát, Poľná 4, 066 01 Humenné, SK;  
 Druh licencie: zmluvná nevýlučná  
 Dátum uzavretia licenčnej zmluvy: 1.1.2004  
 (580) 14.3.2005

**(111) 187912**

(210) 1736-97  
 (732) MOBILIER Design, s. r. o., Alexyho 2, 921 01 Banka, SK;  
 (791) Mobilier VIP, s. r. o. Piešťany, Orviská 14, 921 01 Piešťany, SK;  
 Druh licencie: zmluvná nevýlučná  
 Dátum uzavretia licenčnej zmluvy: 1.3.2004  
 (580) 18.3.2005

**(111) 192585**

(210) 133-99  
 (732) MECOM INVESTMENT s. r. o., Poľná 4, 066 01 Humenné, SK;  
 (791) MECOM, a. s. Humenné, potravinársky agrokombinát, Poľná 4, 066 01 Humenné, SK;  
 Druh licencie: zmluvná nevýlučná  
 Dátum uzavretia licenčnej zmluvy: 1.1.2004  
 (580) 14.3.2005

**(111) 192586**

(210) 134-99  
 (732) MECOM INVESTMENT s. r. o., Poľná 4, 066 01 Humenné, SK;  
 (791) MECOM, a. s. Humenné, potravinársky agrokombinát, Poľná 4, 066 01 Humenné, SK;  
 Druh licencie: zmluvná nevýlučná  
 Dátum uzavretia licenčnej zmluvy: 1.1.2004  
 (580) 14.3.2005

**(111) 192904**

(210) 1735-97  
 (732) MOBILIER Design, s. r. o., Alexyho 2, 921 01 Banka, SK;  
 (791) Mobilier VIP, s. r. o. Piešťany, Orviská 14, 921 01 Piešťany, SK;  
 Druh licencie: zmluvná nevýlučná  
 Dátum uzavretia licenčnej zmluvy: 1.3.2004  
 (580) 18.3.2005

**(111) 197468**

(210) 1465-2001  
 (732) MECOM INVESTMENT s. r. o., Poľná 4, 066 01 Humenné, SK;  
 (791) MECOM, a. s. Humenné, potravinársky agrokombinát, Poľná 4, 066 01 Humenné, SK;  
 Druh licencie: zmluvná nevýlučná  
 Dátum uzavretia licenčnej zmluvy: 1.1.2004  
 (580) 14.3.2005

**(111) 203425**

(210) 980-2002  
 (732) MECOM INVESTMENT s. r. o., Poľná 4, 066 01 Humenné, SK;  
 (791) MECOM, a. s. Humenné, potravinársky agrokombinát, Poľná 4, 066 01 Humenné, SK;  
 Druh licencie: zmluvná nevýlučná  
 Dátum uzavretia licenčnej zmluvy: 1.1.2004  
 (580) 14.3.2005

**(111) 203426**

(210) 981-2002  
 (732) MECOM INVESTMENT s. r. o., Poľná 4, 066 01 Humenné, SK;  
 (791) MECOM, a. s. Humenné, potravinársky agrokombinát, Poľná 4, 066 01 Humenné, SK;  
 Druh licencie: zmluvná nevýlučná  
 Dátum uzavretia licenčnej zmluvy: 1.1.2004  
 (580) 14.3.2005

**(111) 203427**

(210) 982-2002  
 (732) MECOM INVESTMENT s. r. o., Poľná 4, 066 01 Humenné, SK;  
 (791) MECOM, a. s. Humenné, potravinársky agrokombinát, Poľná 4, 066 01 Humenné, SK;  
 Druh licencie: zmluvná nevýlučná  
 Dátum uzavretia licenčnej zmluvy: 1.1.2004  
 (580) 14.3.2005

**(111) 203428**

(210) 983-2002  
(732) MECOM INVESTMENT s. r. o., Poľná 4, 066 01 Humenné, SK;  
(791) MECOM, a. s. Humenné, potravinársky agrokom-  
binát, Poľná 4, 066 01 Humenné, SK;  
Druh licencie: zmluvná nevýlučná  
Dátum uzavretia licenčnej zmluvy: 1.1.2004  
(580) 14.3.2005

---

**(111) 203429**

(210) 985-2002  
(732) MECOM INVESTMENT s. r. o., Poľná 4, 066 01 Humenné, SK;  
(791) MECOM, a. s. Humenné, potravinársky agrokom-  
binát, Poľná 4, 066 01 Humenné, SK;  
Druh licencie: zmluvná nevýlučná  
Dátum uzavretia licenčnej zmluvy: 1.1.2004  
(580) 14.3.2005

---

**(111) 203430**

(210) 988-2002  
(732) MECOM INVESTMENT s. r. o., Poľná 4, 066 01 Humenné, SK;  
(791) MECOM, a. s. Humenné, potravinársky agrokom-  
binát, Poľná 4, 066 01 Humenné, SK;  
Druh licencie: zmluvná nevýlučná  
Dátum uzavretia licenčnej zmluvy: 1.1.2004  
(580) 14.3.2005

---

**(111) 203431**

(210) 989-2002  
(732) MECOM INVESTMENT s. r. o., Poľná 4, 066 01 Humenné, SK;  
(791) MECOM, a. s. Humenné, potravinársky agrokom-  
binát, Poľná 4, 066 01 Humenné, SK;  
Druh licencie: zmluvná nevýlučná  
Dátum uzavretia licenčnej zmluvy: 1.1.2004  
(580) 14.3.2005

---

**(111) 203432**

(210) 990-2002  
(732) MECOM INVESTMENT s. r. o., Poľná 4, 066 01 Humenné, SK;  
(791) MECOM, a. s. Humenné, potravinársky agrokom-  
binát, Poľná 4, 066 01 Humenné, SK;  
Druh licencie: zmluvná nevýlučná  
Dátum uzavretia licenčnej zmluvy: 1.1.2004  
(580) 14.3.2005

---

**(111) 203629**

(210) 1609-2002  
(732) MECOM INVESTMENT s. r. o., Poľná 4, 066 01 Humenné, SK;  
(791) MECOM, a. s. Humenné, potravinársky agrokom-  
binát, Poľná 4, 066 01 Humenné, SK;  
Druh licencie: zmluvná nevýlučná  
Dátum uzavretia licenčnej zmluvy: 1.1.2004  
(580) 14.3.2005

---

**(111) 203630**

(210) 1610-2002  
(732) MECOM INVESTMENT s. r. o., Poľná 4, 066 01 Humenné, SK;  
(791) MECOM, a. s. Humenné, potravinársky agrokom-  
binát, Poľná 4, 066 01 Humenné, SK;  
Druh licencie: zmluvná nevýlučná  
Dátum uzavretia licenčnej zmluvy: 1.1.2004  
(580) 14.3.2005

---

**(111) 203631**

(210) 1613-2002  
(732) MECOM INVESTMENT s. r. o., Poľná 4, 066 01 Humenné, SK;  
(791) MECOM, a. s. Humenné, potravinársky agrokom-  
binát, Poľná 4, 066 01 Humenné, SK;  
Druh licencie: zmluvná nevýlučná  
Dátum uzavretia licenčnej zmluvy: 1.1.2004  
(580) 14.3.2005

---

**(111) 203632**

(210) 1614-2002  
(732) MECOM INVESTMENT s. r. o., Poľná 4, 066 01 Humenné, SK;  
(791) MECOM, a. s. Humenné, potravinársky agrokom-  
binát, Poľná 4, 066 01 Humenné, SK;  
Druh licencie: zmluvná nevýlučná  
Dátum uzavretia licenčnej zmluvy: 1.1.2004  
(580) 14.3.2005

---

**(111) 203633**

(210) 1615-2002  
(732) MECOM INVESTMENT s. r. o., Poľná 4, 066 01 Humenné, SK;  
(791) MECOM, a. s. Humenné, potravinársky agrokom-  
binát, Poľná 4, 066 01 Humenné, SK;  
Druh licencie: zmluvná nevýlučná  
Dátum uzavretia licenčnej zmluvy: 1.1.2004  
(580) 14.3.2005

---

**(111) 203634**

(210) 1616-2002  
(732) MECOM INVESTMENT s. r. o., Poľná 4, 066 01 Humenné, SK;  
(791) MECOM, a. s. Humenné, potravinársky agrokom-  
binát, Poľná 4, 066 01 Humenné, SK;  
Druh licencie: zmluvná nevýlučná  
Dátum uzavretia licenčnej zmluvy: 1.1.2004  
(580) 14.3.2005

---

**(111) 203635**

(210) 1617-2002  
(732) MECOM INVESTMENT s. r. o., Poľná 4, 066 01 Humenné, SK;  
(791) MECOM, a. s. Humenné, potravinársky agrokom-  
binát, Poľná 4, 066 01 Humenné, SK;  
Druh licencie: zmluvná nevýlučná  
Dátum uzavretia licenčnej zmluvy: 1.1.2004  
(580) 14.3.2005

---

**(111) 203636**  
 (210) 1618-2002  
 (732) MECOM INVESTMENT s. r. o., Poľná 4, 066 01 Humenné, SK;  
 (791) MECOM, a. s. Humenné, potravinársky agrokom-  
 binát, Poľná 4, 066 01 Humenné, SK;  
 Druh licencie: zmluvná nevýlučná  
 Dátum uzavretia licenčnej zmluvy: 1.1.2004  
 (580) 14.3.2005

**(111) 203637**  
 (210) 1619-2002  
 (732) MECOM INVESTMENT s. r. o., Poľná 4, 066 01 Humenné, SK;  
 (791) MECOM, a. s. Humenné, potravinársky agrokom-  
 binát, Poľná 4, 066 01 Humenné, SK;  
 Druh licencie: zmluvná nevýlučná  
 Dátum uzavretia licenčnej zmluvy: 1.1.2004  
 (580) 14.3.2005

**(111) 203690**  
 (210) 1172-2002  
 (732) MECOM INVESTMENT s. r. o., Poľná 4, 066 01 Humenné, SK;  
 (791) MECOM, a. s. Humenné, potravinársky agrokom-  
 binát, Poľná 4, 066 01 Humenné, SK;  
 Druh licencie: zmluvná nevýlučná  
 Dátum uzavretia licenčnej zmluvy: 1.1.2004  
 (580) 14.3.2005

**(111) 203936**  
 (210) 1561-2002  
 (732) KUK - FUK, spol. s r. o., Bukovecká 263/26,  
 044 20 Malá Ida, SK;  
 (791) Péli Alexander, Bukovecká 263/26, 044 20 Malá  
 Ida, SK;  
 Druh licencie: zmluvná nevýlučná  
 Dátum uzavretia licenčnej zmluvy: 30.1.2005  
 (580) 18.3.2005

**(111) 205458**  
 (210) 1658-2002  
 (732) MECOM INVESTMENT s. r. o., Poľná 4, 066 01 Humenné, SK;  
 (791) MECOM, a. s. Humenné, potravinársky agrokom-  
 binát, Poľná 4, 066 01 Humenné, SK;  
 Druh licencie: zmluvná nevýlučná  
 Dátum uzavretia licenčnej zmluvy: 1.1.2004  
 (580) 14.3.2005

**(111) 207804**  
 (210) 2422-2003  
 (732) MECOM INVESTMENT s. r. o., Poľná 4, 066 01 Humenné, SK;  
 (791) MECOM, a. s. Humenné, potravinársky agrokom-  
 binát, Poľná 4, 066 01 Humenné, SK;  
 Druh licencie: zmluvná nevýlučná  
 Dátum uzavretia licenčnej zmluvy: 1.1.2004  
 (580) 14.3.2005

**(111) 208608**  
 (210) 1996-2003  
 (732) Opavia - LU, a. s., Vinohradská 2828/151, 130 00 Praha 3, CZ;  
 (791) Opavia - LU, s. r. o., Priemyselná ulica, 905 01 Senica, SK;  
 Druh licencie: zmluvná výlučná  
 Dátum uzavretia licenčnej zmluvy: 1.1.2000  
 (580) 8.3.2005

**(111) 208764**  
 (210) 2481-2003  
 (732) Opavia - LU, a. s., Vinohradská 2828/151, 130 00 Praha 3, CZ;  
 (791) Opavia - LU, s. r. o., Priemyselná ulica, 905 01 Senica, SK;  
 Druh licencie: zmluvná výlučná  
 Dátum uzavretia licenčnej zmluvy: 1.1.2000  
 (580) 5.4.2005

**(111) 208765**  
 (210) 2483-2003  
 (732) Opavia - LU, a. s., Vinohradská 2828/151, 130 00 Praha 3, CZ;  
 (791) Opavia - LU, s. r. o., Priemyselná ulica, 905 01 Senica, SK;  
 Druh licencie: zmluvná výlučná  
 Dátum uzavretia licenčnej zmluvy: 1.1.2000  
 (580) 5.4.2005

**(111) 208978**  
 (210) 3392-2002  
 (732) Esprit International, a California Limited Partner-  
 ship, 1370 Broadway, New York, New York, US;  
 (791) Esprit Wholesale GmbH, Vogelsanger Weg 49,  
 40470 Düsseldorf, DE;  
 Druh licencie: zmluvná nevýlučná  
 Dátum uzavretia licenčnej zmluvy: 1.5.2003  
 (580) 31.3.2005

**(111) MOZ 664740**  
 (732) PhDr. Vladimír Burstein, Osecká 319, 751 31 Lipník nad Bečvou, CZ;  
 (791) Dušan Hladík - SIGNUM LAUDIS, Záhorácka 5/52,  
 901 01 Malacky, SK;  
 Druh licencie: zmluvná nevýlučná  
 Dátum uzavretia licenčnej zmluvy: 1.3.2005  
 (580) 7.4.2005

**(111) MOZ 808256**  
 (732) REAKTIF TEXTIL SANAYI VE TICARET LI-  
 MITED SIRKETI, Ikitelli Atatürk Mahallesi, Gül  
 Sokak, No: 10-11-13, Küçükçekmece-Istanbul, TR;  
 (791) VINH TRAN, Horymírova 20, Ostrava, Zabreh CZ;  
 Druh licencie: zmluvná nevýlučná  
 Dátum uzavretia licenčnej zmluvy: 25.2.2005  
 (580) 7.4.2005

## Ukončenie platnosti licenčných zmlúv

**(111) 186278**

(210) 322-99

(732) ZEUS PLUS s. r. o., Miletičova 1, 821 08 Bratislava, SK;

(791) McAgro s. r. o., Miletičova 1, 821 08 Bratislava, SK;

Dátum ukončenia platnosti licenčnej zmluvy:

31.12.2004

(580) 29.3.2005

---

## Medzinárodne zapísané ochranné známky

**(111) 195048**

(220) 9.12.1999

(800) 842 411

Dátum medzinárodného zápisu: 20.8.2004

Platnosť pre: JP, AU, BX, BG, CY, CZ, CN, DK, EE, FI, FR, GR, IE, KR, LT, LV, HU, DE, NO, PL, PT, AT, SG, SI, ES, CH, SE, IT, GB

**(111) 207015**

(220) 2.4.2004

(800) 841 728

Dátum medzinárodného zápisu: 13.9.2004

Platnosť pre: BX, BY, BA, BG, CZ, CN, DK, EE, FI, FR, GR, GE, HR, IE, IS, LT, LV, HU, MD, DE, NO, PL, AT, RO, RU, SI, YU, ES, CH, SE, IT, TR, UA, GB, VN

**(111) 204045**

(220) 4.12.2002

(800) 841 049

Dátum medzinárodného zápisu: 15.7.2004

Platnosť pre: GB, IT, SE, CH, ES, AT, PT, PL, DE, HU, IE, HR, GR, FR, FI, DK, CZ, BX

**(111) 207354**

(220) 23.4.2004

(800) 841 076

Dátum medzinárodného zápisu: 14.10.2004

Platnosť pre: CZ, HU, DE, PL, AT, CH, IT

**(111) 204046**

(220) 4.12.2002

(800) 841 050

Dátum medzinárodného zápisu: 15.7.2004

Platnosť pre: BX, CZ, DK, FI, FR, GR, HR, IE, HU, DE, PL, PT, AT, ES, CH, SE, IT, GB

**(111) 207696**

(220) 28.5.2004

(800) 841 396

Dátum medzinárodného zápisu: 9.11.2004

Platnosť pre: AM, AZ, BY, BG, CZ, DK, EE, FI, GE, LT, LV, HU, MD, NO, PL, AT, RO, RU, SE, UA

**(111) 206262**

(220) 22.12.2003

(800) 842 033

Dátum medzinárodného zápisu: 7.6.2004

Platnosť pre: CZ, HU, PL, AT

**(111) 207707**

(220) 4.6.2004

(800) 841 749

Dátum medzinárodného zápisu: 9.11.2004

Platnosť pre: BX

**(111) 206727**

(220) 10.2.2004

(800) 841 930

Dátum medzinárodného zápisu: 6.8.2004

Platnosť pre: CZ, DK, FI, FR, HU, DE, NO, PL, AT, ES, SE, IT, GB

**(111) 207710**

(220) 24.6.2004

(800) 842 207

Dátum medzinárodného zápisu: 9.11.2004

Platnosť pre: CZ, HU, DE, PL, AT, ES, UA

**(111) 206992**

(220) 6.10.2003

(800) 841 084

Dátum medzinárodného zápisu: 13.9.2004

Platnosť pre: CZ, FR, HU, DE, AT, GB

**(111) 207967**

(220) 3.6.2004

(800) 841 790

Dátum medzinárodného zápisu: 22.11.2004

Platnosť pre: CZ

**(111) 206993**

(220) 6.10.2003

(800) 841 085

Dátum medzinárodného zápisu: 13.9.2004

Platnosť pre: CZ, FR, HU, DE, AT, GB

**(111) 207983**

(220) 1.6.2004

(800) 842 474

Dátum medzinárodného zápisu: 10.12.2004

Platnosť pre: AU, CZ, CN, EG, FR, GR, JP, KE, KR, DE, RU, US, IT, TR

**(111) 206995**

(220) 22.12.2003

(800) 840 867

Dátum medzinárodného zápisu: 13.9.2004

Platnosť pre: CZ, HU, PL, AT

**(111) 207992**

(220) 6.7.2004

(800) 842 414

Dátum medzinárodného zápisu: 10.12.2004

Platnosť pre: CZ, HU, PL, AT, UA

**(111) 207993**

(220) 6.7.2004

(800) 842 415

Dátum medzinárodného zápisu: 10.12.2004

Platnosť pre: CZ, HU, PL, AT, UA

**Zastavené konania o prihláškach ochranných známok**

(210)	(210)	(210)	(210)
643-2000 9-2002	234-2003 1489-2003	1861-2003 1651-2004	1652-2004

**Zamietnuté prihlášky ochranných známok**

(210)  
  
457-2001  
2543-2002  
3072-2002

**Zaniknuté ochranné známky**

(111)	(141)	(111)	(141)	(111)	(141)	(111)	(141)
93426	17.07.2004	177365	27.07.2004	179449	20.07.2004	180242	04.07.2004
100136	17.07.2004	177490	22.07.2004	179450	20.07.2004	180243	04.07.2004
100228	10.07.2004	177901	01.07.2004	179451	20.07.2004	180246	14.07.2004
100234	10.07.2004	177902	01.07.2004	179452	20.07.2004	180248	27.07.2004
100245	28.07.2004	177903	01.07.2004	179453	20.07.2004	180249	28.07.2004
100247	28.07.2004	177905	01.07.2004	179454	20.07.2004	180354	08.07.2004
108808	06.07.2004	177956	11.07.2004	179455	20.07.2004	180358	21.07.2004
151563	03.07.2004	177969	08.07.2004	179456	20.07.2004	180359	21.07.2004
151571	16.07.2004	178079	21.07.2004	179457	20.07.2004	180602	14.07.2004
151576A	14.07.2004	178863	15.07.2004	179475	01.07.2004	180606	29.07.2004
151587	21.07.2004	178864	15.07.2004	179605	11.07.2004	181551	20.07.2004
162242	04.07.2004	178909	21.07.2004	179606	12.07.2004	181552	22.07.2004
162264	15.07.2004	179006	01.07.2004	179607	12.07.2004	181554	25.07.2004
162267	25.07.2004	179039	28.07.2004	179608	12.07.2004	181985	22.07.2004
162295	04.07.2004	179063	04.07.2004	179609	13.07.2004	182780	01.07.2004
162296	04.07.2004	179125	25.07.2004	179611	14.07.2004	182781	01.07.2004
162391	15.07.2004	179126	25.07.2004	179614	15.07.2004	182783	25.07.2004
163002	30.07.2004	179127	25.07.2004	179624A	19.07.2004	182784	26.07.2004
163002	30.07.2004	179173	27.07.2004	179629	25.07.2004	183108	29.07.2004
165774	26.07.2004	179259	12.07.2004	179630	25.07.2004	184102	26.07.2004
165774	26.07.2004	179350	08.07.2004	179750	11.07.2004	184104	29.07.2004
165846	05.07.2004	179410	08.07.2004	179751	11.07.2004	186260	14.09.2004
165906	24.07.2004	179411	11.07.2004	179839	07.07.2004	189086	09.03.2005
166060	12.07.2004	179415	11.07.2004	179840	21.07.2004	194677	14.01.2005
166332	25.07.2004	179416	18.07.2004	180074	20.07.2004	194678	14.01.2005
172949	08.07.2004	179420	19.07.2004	180131	11.07.2004	195337	20.07.2004
172986	06.07.2004	179422	19.07.2004	180133	20.07.2004		
173335	26.07.2004	179423	20.07.2004	180134	20.07.2004		

**Zapísané ochranné známky nahradené medzinárodným zápisom ochranných známok podľa článku 4 bis Madridskej dohody a článku 4 bis Protokolu k Madridskej dohode o medzinárodnom zápise továrenských alebo obchodných známok**

(800) Číslo medzinárodného zápisu: 811 990

(881) 195522, 15.6.2001



# ČASŤ

ÚRADNÉ OZNAMY

## OZNAM

### SPÔSOBY ELEKTRONICKÉHO ZVEREJŇOVANIA MEDZINÁRODNÝCH PRIHLÁŠOK PCT

Úrad priemyselného vlastníctva Slovenskej republiky oznamuje, že v súvislosti so zmenou administratívnych smerníc, sekcia 406, bude Medzinárodný úrad zverejňovať medzinárodné prihlášky PCT (článok 21) v elektronickej forme na internete.

Papierová kópia sa nahradí stručným oznámením prihlasovateľovi, že jeho prihláška sa zverejnila a v oznámení sa uvedie odkaz na internetovú adresu, kde ju prihlasovateľ môže nájsť. Papierové kópie Medzinárodný úrad zašle zdarma prihlasovateľovi iba na jeho výslovnú žiadosť.

Dátum, od ktorého začne Medzinárodný úrad realizovať elektronické zverejňovanie medzinárodných prihlášok určí Generálny riaditeľ WIPO a verejnosť bude o ňom informovaná prostredníctvom PCT Gazette.

---