

ČASŤ

DIZAJNY

Číselné INID - kódy na označovanie bibliografických údajov (Štandard WIPO ST. 80)

| | | | |
|------|---|------|---|
| (11) | Číslo zapísaného dizajnu | (51) | Medzinárodné triedenie dizajnov |
| (15) | Dátum zápisu/predĺženia platnosti | (54) | Názov dizajnu |
| (18) | Predpokladaný dátum uplynutia platnosti zápisu/predĺženia platnosti | (55) | Vyobrazenie dizajnu/vyobrazenie dizajnu po čiastočnom výmaze |
| (21) | Číslo prihlášky | (58) | Dátum záznamu v registri, napr. zmeny mena, zániku, výmazu a pod. |
| (22) | Dátum podania prihlášky | (62) | Číslo pôvodnej prihlášky v prípade vylúčenej prihlášky |
| (24) | Dátum nadobudnutia účinkov zapísaného dizajnu | (71) | Meno (názov) a adresa prihlasovateľa (-ov) |
| (31) | Číslo prioritnej prihlášky | (72) | Meno pôvodcu (-ov) |
| (32) | Dátum podania prioritnej prihlášky | (73) | Meno (názov) a adresa majiteľa (-ov) |
| (33) | Krajina alebo regionálna organizácia priority | (74) | Meno (názov) a adresa zástupcu (-ov) |
| (45) | Dátum sprístupnenia zapísaného dizajnu | (78) | Meno (názov) a adresa nového majiteľa (-ov) po prevode alebo prechode |
| (46) | Dátum uplynutia odkladu zverejnenia | | |

Poznámka:

Číslo uvádzané pred kódom (51) znamená verziu Medzinárodného triedenia dizajnov.

Kódy na označovanie záhlaví oznámení publikovaných vo Vestníku ÚPV SR (Štandard WIPO ST. 17)

| | |
|-------------|--|
| FG4Q | Zapísané dizajny Zapísané dizajny s odloženým zverejnením Zverejnené zapísané dizajny po uplynutí doby odkladu zverejnenia |
| MA4Q | Zaniknuté zapísané dizajny vzdáním sa |
| MC4Q | Vymazané zapísané dizajny |
| MG4Q | Čiastočne vymazané zapísané dizajny |
| MK4Q | Zaniknuté zapísané dizajny uplynutím doby platnosti |
| MM4Q | Zaniknuté zapísané dizajny pre nezaplatenie poplatkov za predĺženie platnosti |
| ND4Q | Predĺženie platnosti zapísaných dizajnov |
| PC4Q | Prevody a prechody práv |
| PD4Q | Zmeny dispozičných práv na zapísané dizajny (zálohy) |
| PD4Q | Zmeny dispozičných práv na zapísané dizajny (ukončenie záloh) |
| QB4Q | Licenčné zmluvy registrované |
| QC4Q | Ukončenie platnosti licenčných zmlúv |
| TA4Q | Doplnenie meno pôvodcu (-ov) |
| TB4Q | Opravy mien |
| TC4Q | Zmeny mien |
| TD4Q | Opravy adries |
| TE4Q | Zmeny adries |
| TF4Q | Opravy dátumov |
| TG4Q | Opravy medzinárodného triedenia |
| TH4Q | Opravy chýb alebo zmeny všeobecne |
| TK4Q | Opravy tlačových chýb vo Vestníku ÚPV SR |

FG4Q

Zapísané dizajny

| (11) | (51) | (11) | (51) | (11) | (51) | (11) | (51) |
|-------|-----------|-------|----------|-------|-----------|-------|-----------|
| 27067 | 20/02.03 | 27071 | 15/05.04 | 27075 | 09/05.08 | | 06/04.01, |
| 27068 | 25/03.11, | 27072 | 25/02.08 | 27076 | 25/01.01 | | 06/06.02, |
| | 24/99.00 | 27073 | 06/03.06 | 27077 | 06/02.02, | | 06/07.00 |
| 27069 | 06/01.01 | 27074 | 06/03.02 | | 06/03.02, | 27078 | 14/03.10 |
| 27070 | 04/02.01 | | | | | | |

8 (51) 04/02.01**(11) 27070**

(15) 4.3.2005

(18) 19.4.2009

(21) 82-2004

(22) 19.4.2004

(24) 4.3.2005

(45) 4.3.2005

(73) Mattes Slovakia, spol. s r. o., Žilina, SK;

(54) Detská zubná kefka skladacia - FERDA

Určenie výrobku: Výrobok, v ktorom je dizajn stelesnený, je zubná kefka.

(28) 1

(55)

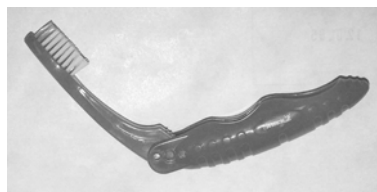

1.1



1.2

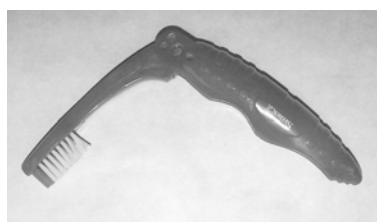

1.3

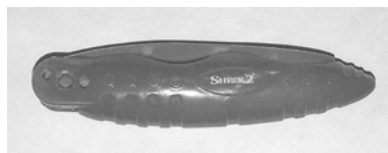

1.4



1.5



1.6

8 (51) 06/01.01

(11) 27069

(15) 4.3.2005

(18) 17.2.2009

(21) 29-2004

(22) 17.2.2004

(24) 4.3.2005

(45) 4.3.2005

(72) Koval František, Beluša, SK;

(73) KOVAL s. r. o., Beluša, SK;

(74) Mrenica Jaroslav, Ing., Púchov, SK;

(54) **Súbor interiérových nábytkových prvkov**

Určenie výrobku: Dizajn stelesňuje súbor ineriérových nábytkových prvkov, určených predovšetkým pre bankové subjekty.

(28) 8

(55)



1.1



1.2



2.1



2.2



2.3



2.4



3.1



3.2



3.3



4.1

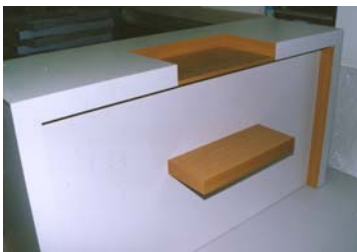

4.2



5.1



5.2

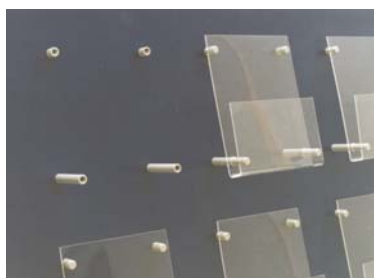

5.3



5.4



5.5



6.1



6.2



6.3

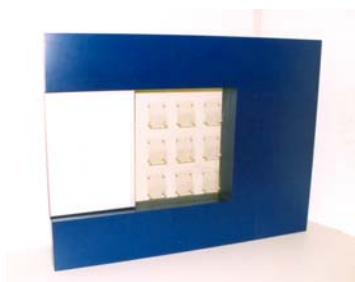

7.1

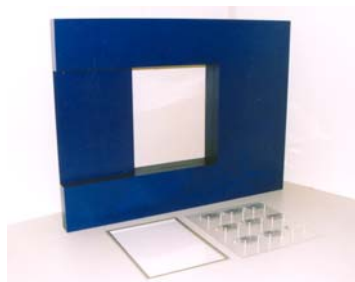

7.2



8.1



8.2

8 (51) 06/02.02, 06/03.02, 06/04.01, 06/06.02, 06/07.00

(11) 27077

(15) 18.3.2005

(18) 24.9.2009

(21) 165-2004

(22) 24.9.2004

(24) 18.3.2005

(45) 18.3.2005

(72) Bendis Anton, Ing., Banská Štiavnica, SK;

(73) DREMONT, spol. s r. o., Badín, SK;

(74) Belička Ivan, Ing., Banská Bystrica, SK;

(54) **Súbor nábytku**

Určenie výrobku: Výrobok, v ktorom je dizajn stelesnený, predstavuje súbor nábytku určený do obytných miestností

(28) 14

(55)



1.1



2.1



2.2



3.1



4.1



5.1



6.1



7.1



8.1



8.2



9.1

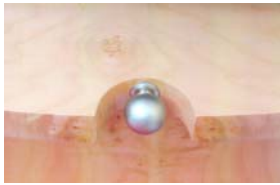

9.2



9.3



10.1



10.2



11.1



11.2



12.1



12.2



13.1



13.2



13.3



14.1

8 (51) 06/03.02**(11) 27074**

(15) 15.3.2005

(18) 29.9.2009

(21) 170-2004

(22) 29.9.2004

(24) 15.3.2005

(45) 15.3.2005

(72) Špaček Miroslav, Trenčín, SK;

(73) Špaček Miroslav, Trenčín, SK;

(54) Konferenčný stolík

Určenie výrobku: Výrobok, v ktorom je dizajn stelesnený, je určený na použitie ako konferenčný stolík.

(28) 18

(55)



1.1



2.1



3.1



4.1



5.1



6.1



7.1



8.1



9.1



14.1



10.1



15.1



11.1



16.1



12.1



17.1



13.1



18.1

8 (51) 06/03.06**(11) 27073**

(15) 15.3.2005

(18) 26.7.2009

(21) 136-2004

(22) 26.7.2004

(24) 15.3.2005

(45) 15.3.2005

(72) Žilínek Viliam, Bratislava, SK;

(73) Žilínek Viliam, Bratislava, SK;

(54) Biliardový stôl

Určenie výrobku: Biliardový stôl je určený na spoločenskú hru biliard, prebiehajúcej v interiéri alebo v exteriéri.

(28) 1

(55)



1.1



1.2

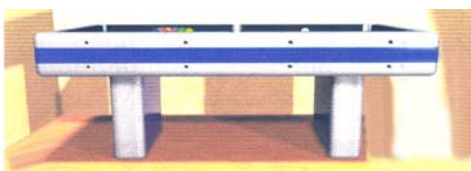

1.3



1.4

8 (51) 09/05.08**(11) 27075**

(15) 18.3.2005

(18) 8.7.2009

(21) 129-2004

(22) 8.7.2004

(24) 18.3.2005

(45) 18.3.2005

(72) Jungmannová Helena, Praha, CZ; Matejovec Kar-

rel, Praha, CZ; Červenka Lukáš, Praha, CZ;

(73) COMPAGNIE GERVAIS DANONE (société anonyme), Levallois-Perret, FR;

(74) Majlingová Marta, Ing., Bratislava, SK;

(54) Etiketa

Určenie výrobku: Výrobok, v ktorom bude dizajn stelesnený alebo na ktorom bude aplikovaný, je určený ako obal potravinárskeho výrobku.

(28) 6

(55)



1.1



2.1



3.1



4.1



5.1



6.1

8 (51) 14/03.10

(11) 27078

(15) 18.3.2005

(18) 24.9.2009

(21) 166-2004

(22) 24.9.2004

(24) 18.3.2005

(45) 18.3.2005

(72) Kochan Jaroslav, Ing., Stropkov, SK; Križanovský Anton, Ing., Stropkov, SK; Džopko Pavol, Ing., Stropkov, SK;

(73) TESLA STROPKOV, a. s., Stropkov, SK;

(54) **Tlačidlové tablo - univerzálna skladačka**

Určenie výrobku: Dizajn sa týka tvarového riešenia tlačidlového tabla (TT), t. j. základných častí - blokov a rámov skombinovaných do jedného celku podľa požiadavky užívateľa, ktoré je určené na spínanie akustických a optických signalizácií, ako aj na hovorové spojenie elektrického vrátnika s domácim telefónom (resp. telefónmi).

(28) 6

(55)

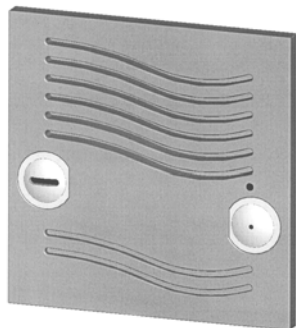

1.1

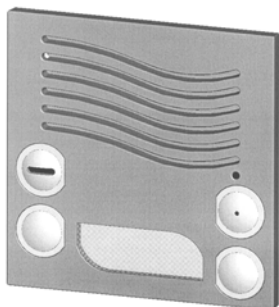

2.1

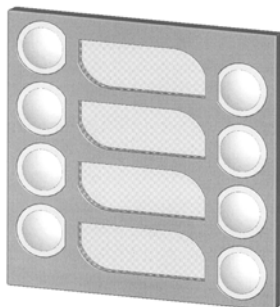

3.1

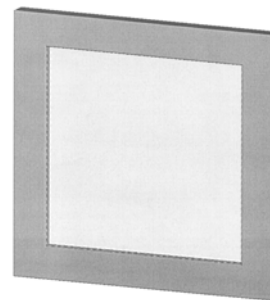

4.1



5.1



6.1

8 (51) 15/05.04

(11) 27071

(15) 15.3.2005

(18) 16.7.2009

(21) 132-2004

(22) 16.7.2004

(24) 15.3.2005

(31) 000135124

(32) 16.2.2004

(33) EM

(45) 15.3.2005

(72) Warburton Graeme Anthony, Hoogland, NL;

(73) KONINKLIJKE PHILIPS ELECTRONICS N. V., Eindhoven, NL;

(74) Žovicová Viera, Mgr., Bratislava, SK;

(54) **Vysávač**

Určenie výrobku: Zariadenie, v ktorom je dizajn stelesnený alebo na ktorom bude použitý, je určené ako vysávač.

(28) 1

(55)

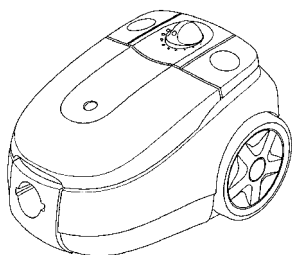

1.1

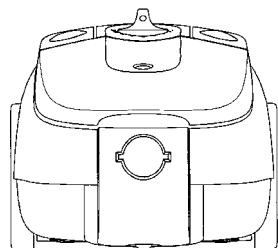

1.2

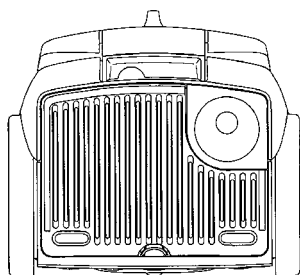

1.3

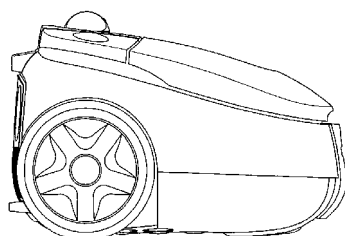

1.4

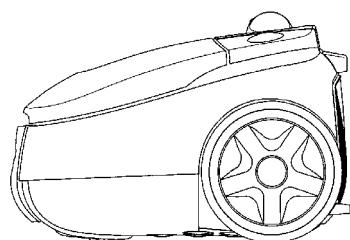

1.5

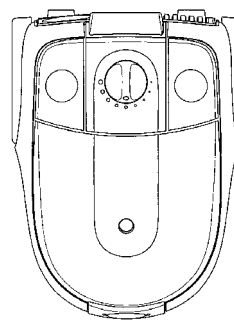

1.6

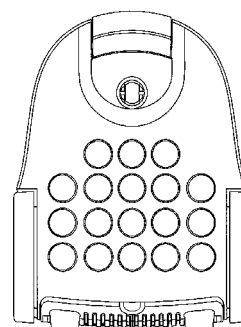

1.7

8 (51) 20/02.03**(11) 27067**

(15) 4.3.2005

(18) 5.11.2008

(21) 200-2003

(22) 5.11.2003

(24) 4.3.2005

(45) 4.3.2005

(72) Zvrškovec Bohumír, Ing., Bratislava, SK; Maru-
niak Ľuboš, Banská Štiavnica, SK;(73) Zvrškovec Bohumír, Ing., Bratislava, SK; Maru-
niak Ľuboš, Banská Štiavnica, SK;

(74) Juran Svetozár, JUDr., Bratislava, SK;

(54) Mobilné zariadenie na čapovanie nápojovUrčenie výrobku: Výrobok, v ktorom je dizajn
stelesnený alebo na ktorom bude aplikovaný, je
určený na mobilné čapovanie nápojov.

(28) 4

(55)

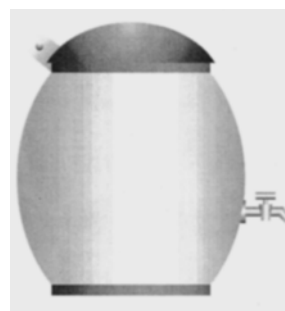

1.1

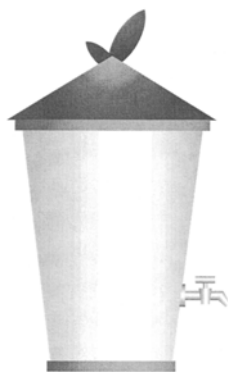

2.1



3.1



4.1

(55)

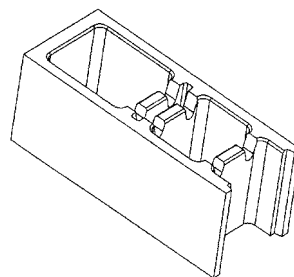

1.1

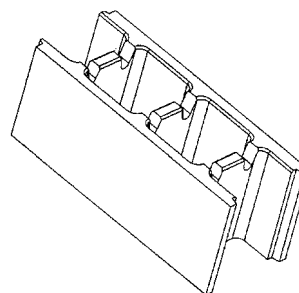

2.1

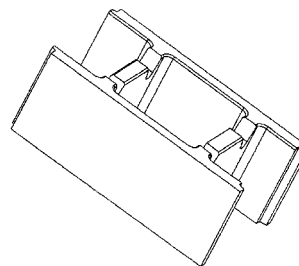

3.1

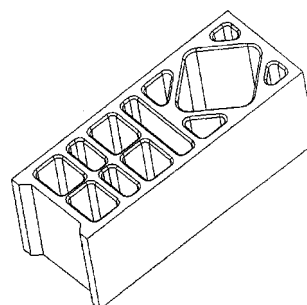

4.1

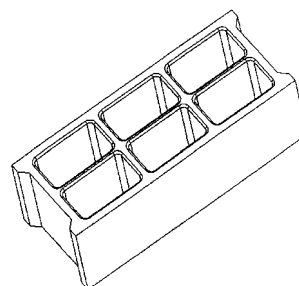

5.1

8 (51) 25/01.01

(11) 27076

(15) 18.3.2005

(18) 20.8.2009

(21) 150-2004

(22) 20.8.2004

(24) 18.3.2005

(45) 18.3.2005

(72) Novosedlík Miroslav, Ing., Nitra, SK;

(73) NOVOSEDLÍK, spol. s r. o., Nitra, SK;

(74) Beleščák Ladislav, Ing., Piešťany, SK;

(54) **Stavebná tvarovka**

Určenie výrobku: Výrobok Stavebná tvarovka, v ktorom je dizajn stelesnený alebo na ktorom je použitý, je určený na stavebnú činnosť, najmä na výstavbu stien, budov a iných stavieb.

(28) 5

8 (51) 25/02.08**(11) 27072**

(15) 15.3.2005

(18) 19.7.2009

(21) 135-2004

(22) 19.7.2004

(24) 15.3.2005

(45) 15.3.2005

(72) Sekal Luboš, Ing. arch., Praha, CZ;

(73) W. A. G. minerální paliva, a. s., Praha, CZ;

(74) Kastler Anton, Bratislava, SK;

(54) Konštrukcia strechy

Určenie výrobku: Výrobok, v ktorom je dizajn stelesnený alebo na ktorom bude aplikovaný, je určený ako konštrukcia strechy.

(28) 1

(55)

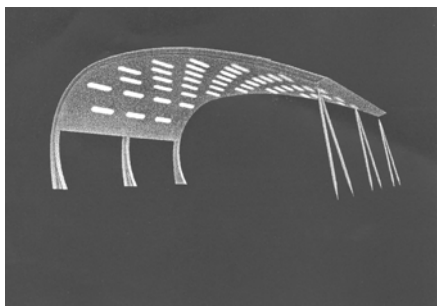

1.1

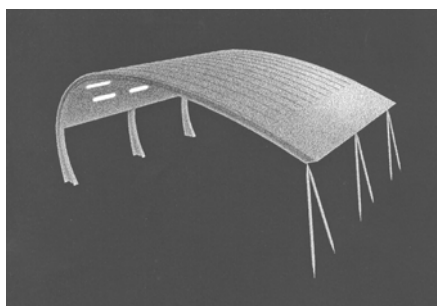

1.2

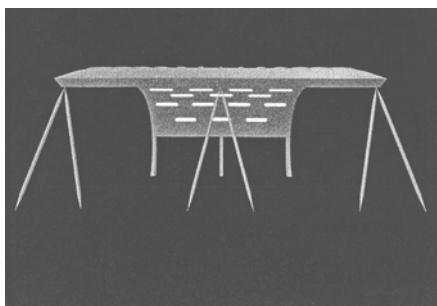

1.3

8 (51) 25/03.11, 24/99.00**(11) 27068**

(15) 4.3.2005

(18) 31.3.2009

(21) 64-2004

(22) 31.3.2004

(24) 4.3.2005

(31) PVZ 2003-34896

(32) 2.10.2003

(33) CZ

(45) 4.3.2005

(72) Švec Jiří, Praha, CZ; Klíma Ladislav, Ing., CSc., Praha - Opatov, CZ; Mindl Karel, Ing., Postřelmov, CZ; Nétek Václav, doc. Ing., CSc., Ostrava-Zábřeh, CZ;

(73) Švec Jiří, Praha, CZ; Klíma Ladislav, Ing., CSc., Praha - Opatov, CZ; NH Zábřeh a. s., Zábřeh, CZ;

(74) Dolanská Elena, RNDr., Bratislava, SK;

(54) Univerzálna mobilná bunka

Určenie výrobku: Výrobok, v ktorom bude dizajn stelesnený, je univerzálna mobilná bunka pre mobilné pracovisko v rôznych klimatických podmienkach, hlavne na zdravotnícke účely.

(28) 1

(55)

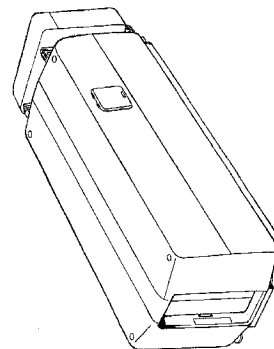

1.1

(51)

(11)

(51)

(11)

04/02.01 27070

06/01.01 27069

06/02.02, 06/03.02,

06/04.01, 06/06.02,

06/07.00 27077

06/03.02 27074

06/03.06 27073

09/05.08 27075

14/03.10 27078

(51)

(11)

15/05.04 27071

20/02.03 27067

25/01.01 27076

(51)

(11)

25/02.08 27072

25/03.11,

24/99.00 27068

MK4Q Zaniknuté zapísané dizajny uplynutím doby platnosti

| (11) | Dátum zániku | (11) | Dátum zániku | (11) | Dátum zániku | (11) | Dátum zániku |
|-------|--------------|-------|--------------|-------|--------------|-------|--------------|
| 25931 | 31.08.2004 | 25953 | 09.08.2004 | 25998 | 18.08.2004 | 26283 | 04.08.2004 |
| 25938 | 27.08.2004 | 25961 | 12.08.2004 | 26007 | 05.08.2004 | 26466 | 31.08.2004 |

ND4Q Predĺženie platnosti zapísaných dizajnov

| (11) | (51) | (11) | (51) | (11) | (51) | (11) | (51) |
|-------|----------|-------|----------|-------|----------|-------|----------|
| 24768 | 24/02.06 | 26096 | 09/01.04 | 26114 | 09/05.05 | 26300 | 25/02.09 |
| 24769 | 24/02.06 | 26097 | 01/01.02 | 26200 | 28/01.00 | | |
| 24771 | 24/02.06 | 26098 | 12/13.07 | 26205 | 23/02.11 | | |
| 26088 | 25/01.01 | 26112 | 09/01.03 | 26206 | 23/02.11 | | |

7 (51) 01/01.02

(11) 26097

(15) 25.9.2000

(18) 20.3.2010

(21) 52-2000

(22) 20.3.2000

(73) UNILEVER NV, AL Rotterdam, NL;

(54) Cukrovinka

7 (51) 12/13.07

(11) 26098

(15) 25.9.2000

(18) 21.3.2010

(21) 53-2000

(22) 21.3.2000

(73) TATRA, a. s., Kopřivnice, CZ;

(54) Podvozok motorového vozidla

7 (51) 09/01.03

(11) 26112

(15) 13.10.2000

(18) 4.4.2010

(21) 63-2000

(22) 4.4.2000

(73) PARTNERS, s. r. o., Nové Mesto nad Váhom, SK;

(54) Hygienický téglík

7 (51) 23/02.11

(11) 26206

(15) 22.2.2001

(18) 4.8.2010

(21) 166-2000

(22) 4.8.2000

(73) Geberit Technik AG, Jona, CH;

(54) Ovládač splachovania na sanitárne systémy

7 (51) 09/01.04

(11) 26096

(15) 25.9.2000

(18) 16.3.2010

(21) 50-2000

(22) 16.3.2000

(73) UNILEVER NV, AL Rotterdam, NL;

(54) Aerosólový rozprašovač

7 (51) 23/02.11

(11) 26205

(15) 22.2.2001

(18) 4.8.2010

(21) 165-2000

(22) 4.8.2000

(73) GEBERIT TECHNIK AG, Jona, CH;

(54) Tlačidlový gombík na splachovacie záchody

7 (51) 09/05.05

(11) 26114

(15) 13.10.2000

(18) 6.4.2010

(21) 68-2000

(22) 6.4.2000

(73) SOREMARTEC SA, Schoppach - Arlon, BE;

(54) Obal na potraviny, najmä cukrovinky

7 (51) 24/02.06

(11) 24771

(15) 18.12.1995

(18) 22.3.2010

(21) 82-95

(22) 22.3.1995

(73) UNILEVER NV, AL Rotterdam, NL;

(54) Testovacie zariadenie s vrchnákom

7 (51) 24/02.06
(11) 24769
 (15) 18.12.1995
 (18) 22.3.2010
 (21) 80-95
 (22) 22.3.1995
 (73) UNILEVER NV, AL Rotterdam, NL;
(54) Prístroj na odčítovanie výsledku testu

7 (51) 25/02.09
(11) 26300
 (15) 24.7.2001
 (18) 31.3.2010
 (21) 60-2000
 (22) 31.3.2000
 (73) DIRICKX GROUPE SA, 53800 Congrier, FR;
(54) Stípič na plot s krytom

7 (51) 24/02.06
(11) 24768
 (15) 18.12.1995
 (18) 22.3.2010
 (21) 83-95
 (22) 22.3.1995
 (73) UNILEVER NV, AL Rotterdam, NL;
(54) Testovacie zariadenie

7 (51) 28/01.00
(11) 26200
 (15) 22.2.2001
 (18) 27.3.2010
 (21) 57-2000
 (22) 27.3.2000
 (73) WALMARK, a. s., Třinec, CZ;
(54) Tableta Mart'anka

7 (51) 25/01.01
(11) 26088
 (15) 18.9.2000
 (18) 28.2.2010
 (21) 31-2000
 (22) 28.2.2000
 (73) Premac, spol. s r. o., Bratislava, SK;
(54) Dvojitá nástupištná hrana

| (51) | (11) | (51) | (11) | (51) | (11) | (51) | (11) |
|----------|-------|----------|-------|----------|-------|----------|-------|
| 01/01.02 | 26097 | 12/13.07 | 26098 | 24/02.06 | 24768 | 25/01.01 | 26088 |
| 09/01.03 | 26112 | 23/02.11 | 26205 | 24/02.06 | 24769 | 25/02.09 | 26300 |
| 09/01.04 | 26096 | 23/02.11 | 26206 | 24/02.06 | 24771 | 28/01.00 | 26200 |
| 09/05.05 | 26114 | | | | | | |

PC4Q

Prevody a prechody práv

(11) 26606
 (21) 231-2001
 (58) 4.3.2005
 (78) MASPEX, Sp. z o.o., Wadowice, PL;
 Názov/meno a adresa predchádzajúceho majiteľa(-ov): WALMARK, a. s., Třinec, CZ;
 Dátum uzavretia zmluvy: 30.12.2004
 Dátum účinnosti voči tretím osobám: 4.3.2005

(11) 26790
 (21) 28-2003
 (58) 4.3.2005
 (78) MASPEX, Sp. z o.o., Wadowice, PL;
 Názov/meno a adresa predchádzajúceho majiteľa(-ov): WALMARK, a. s., Třinec, CZ;
 Dátum uzavretia zmluvy: 30.12.2004
 Dátum účinnosti voči tretím osobám: 4.3.2005

TC4Q

Zmeny mien

(11) 26964
 (21) 169-2003
 (58) 5.4.2005
 (73) DYNA, s. r. o., Alekšince, SK;

(11) 27009
 (21) 47-2004
 (58) 5.4.2005
 (73) DYNA, s. r. o., Alekšince, SK;