

VESTNÍK

**ÚRADU PRIEMYSELNÉHO VLASTNÍCTVA
SLOVENSKEJ REPUBLIKY**

OBSAH

Zverejnené patentové prihlášky	9
Udelené patenty	24
Európske patenty	36
Zapísané úžitkové vzory	42
Zapísané dizajny	50
Zverejnené prihlášky ochranných známk	74
Zapísané ochranné známky bez zmeny	183
Zapísané ochranné známky so zmenou	200
Obnovené ochranné známky	207
Prevody ochranných známk	241
Zmeny v údajoch o majiteľoch ochranných známk	250
Licenčné zmluvy (ochranné známky)	256
Úradné oznamy	265

INHALT

Veröffentlichung der Patentanmeldungen	9
Erteilte Patente	24
Europäische Patente	36
Eingetragene Gebrauchsmuster	42
Eingetragene Designs	50
Veröffentlichte Markenmeldung	74
Registrierte Warenzeichen ohne Änderung	183
Registrierte Warenzeichen mit Änderung	200
Erneuerte Warenzeichen	207
Warenzeichenübertragungen	241
Änderungen im Angaben von den Warenzeicheninhabers	250
Kontraktlizenz (Warenzeichen)	256
Amtliche Mitteilungen	265

CONTENTS

Publication of Patent Applications	9
Granted Patents	24
European Patents	36
Registered Utility Models	42
Registered Designs	50
Published Trademark Applications	74
Registered Trademarks without Modification	183
Registered Trademarks with Modification	200
Renewal Trademarks	207
Transfers of Trademarks	241
Modification of data of Trademark holders	250
Licence contracts (Trademarks)	256
Official Announcements	265

**Dvojpísmenové kódové označenia krajín a medzinárodných organizácií
(Štandard WIPO ST. 3)**

AD Andorra	DE Nemecko	ID Indonézia
AE Spojené arabské emiráty	DJ Džibutsko	IE Írsko
AF Afganistan	DK Dánsko	IL Izrael
AG Antigua a Barbuda	DM Dominika	IN India
AI Anguilla	DO Dominikánska republika	IQ Irak
AL Albánsko		IR Irán
AM Arménsko	DZ Alžírsko	IS Island
AN Holandské Antily		IT Taliansko
AO Angola	EA Euroázijská patentová organizácia (EAPO)	JM Jamajka
AP Africká regionálna organizácia priemyselného vlastníctva (ARIPO)	EC Ekvádor	JO Jordánsko
AR Argentína	EE Estónsko	JP Japonsko
AT Rakúsko	EG Egypt	
AU Austrália	EH Západná Sahara	KE Keňa
AW Aruba	EM Úrad pre harmonizáciu na vnútornom trhu (OHIM)	KG Kirgizsko
AZ Azerbajdžan	EP Európsky patentový úrad	KH Kambodža
	ER Eritrea	KI Kiribati
BA Bosna a Hercegovina	ES Španielsko	KM Komory
BB Barbados	ET Etiópia	KN Svätý Krištof a Nevis
BD Bangladéš		KP Kórejská ľudovodemokratická republika
BE Belgicko	FI Fínsko	KR Kórejská republika
BF Burkina Faso	FJ Fidži	KW Kuvajt
BG Bulharsko	FK Falklandy	KY Kajmanie ostrovy
BH Bahrain	FO Faerské ostrovy	KZ Kazachstan
BI Burundi	FR Francúzsko	
BJ Benin		LA Laos
BM Bermudy	GA Gabun	LB Libanon
BN Brunej	GB Veľká Británia	LC Svätá Lucia
BO Bolívia	GC Patentový úrad Rady pre spoluprácu arabských štátov v Golskom zálive (GCC)	LI Lichtenštajnsko
BR Brazília		LK Srí Lanka
BS Bahamy	GD Grenada	LR Libéria
BT Bhutan	GE Gruzínsko	LS Lesotho
BV Buvetov ostrov	GH Ghana	LT Litva
BW Botswana	GI Gibraltár	LU Luxembursko
BX Benelux	GL Grónsko	LV Lotyšsko
BY Bielorusko	GM Gambia	LY Líbya
BZ Belize	GN Guinea	
	GQ Rovníková Guinea	MA Maroko
CA Kanada	GR Grécko	MC Monako
CD Konžská demokratická republika	GS Južná Georgia a Južné Sendvičové ostrovy	MD Moldavsko
CF Stredoafriická republika		MG Madagaskar
CG Kongo	GT Guatemala	MK Macedónsko
CH Švajčiarsko	GW Guinea-Bissau	ML Mali
CI Pobrežie Slonoviny	GY Guyana	MM Myanmar
CL Chile		MN Mongolsko
CM Kamerun	HK Hongkong	MO Macao
CN Čína	HN Honduras	MP Severné Mariány
CO Kolumbia	HR Chorvátsko	MR Mauritánia
CR Kostarika	HT Haiti	MS Montserrat
CU Kuba	HU Maďarsko	MT Malta
CV Kapverdy	IB Medzinárodný úrad Svetovej organizácie duševného vlastníctva (WIPO)	MU Maurícius
CY Cyprus		MV Maledivy
CZ Česká republika		MW Malawi
		MX Mexiko
		MY Malajzia
		MZ Mozambik

NA	Namíbia	TV	Tuvalu
NE	Niger	TW	Taiwan
NG	Nigéria	TZ	Tanzánia
NI	Nikaragua		
NL	Holandsko	UA	Ukrajina
NO	Nórsko	UG	Uganda
NP	Nepál	US	Spojené štáty americké
NR	Nauru	UY	Uruguaj
NZ	Nový Zéland	UZ	Uzbekistan
OA	Africká organizácia duševného vlastníctva (OAPI)	VA	Vatikán
OM	Omán	VC	Svätý Vincent a Grenadiny
		VE	Venezuela
PA	Panama	VG	Britské Panenské ostrovy
PE	Peru	VN	Vietnam
PG	Papua-Nová Guinea	VU	Vanuatu
PH	Filipíny		
PK	Pakistan	WO	Svetová organizácia duševného vlastníctva (WIPO)
PL	Poľsko	WS	Samoa
PT	Portugalsko		
PW	Palau	YE	Jemen
PY	Paraguaj	YU	Juhoslávia
QA	Katar	ZA	Juhoafrická republika
		ZM	Zambia
RO	Rumunsko	ZW	Zimbabwe
RU	Rusko		
RW	Rwanda		
SA	Saudská Arábia		
SB	Šalamúnové ostrovy		
SC	Seychely		
SD	Sudán		
SE	Švédsko		
SG	Singapur		
SH	Svätá Helena		
SI	Slovinsko		
SK	Slovensko		
SL	Sierra Leone		
SM	San Marino		
SN	Senegal		
SO	Somálsko		
SR	Surinam		
ST	Svätý Tomáš a Princov ostrov		
SV	Salvádor		
SY	Sýria		
SZ	Svazijsko		
TC	Turks a Caicos		
TD	Čad		
TG	Togo		
TH	Thajsko		
TJ	Tadžikistan		
TM	Turkménsko		
TN	Tunisko		
TO	Tonga		
TP	Východný Timor		
TR	Turecko		
TT	Trinidad a Tobago		

ČASŤ

PATENTY

Kódy na označovanie jednotlivých druhov dokumentov (Štandard WIPO ST. 16)

A3	Zverejnené patentové prihlášky podľa zákona č. 435/2001 Z. z. o patentoch, dodatkových ochranných osvedčeniach a o zmene a doplnení niektorých zákonov	B6	Udelené patenty podľa zákona č. 435/2001 Z. z. o patentoch, dodatkových ochranných osvedčeniach a o zmene a doplnení niektorých zákonov
-----------	---	-----------	--

Číselné kódy na označovanie bibliografických údajov (Štandard WIPO ST. 9)

(11)	Číslo dokumentu	(62)	Číslo pôvodnej prihlášky v prípade vylúčenej prihlášky
(21)	Číslo prihlášky	(71)	Meno (názov) prihlasovateľa (-ov)
(22)	Dátum podania prihlášky	(72)	Meno pôvodcu (-ov)
(24)	Dátum nadobudnutia účinkov patentu	(73)	Meno (názov) majiteľa (-ov)
(31)	Číslo prioritnej prihlášky	(74)	Meno (názov) zástupcu (-ov)
(32)	Dátum podania prioritnej prihlášky	(86)	Číslo podania medzinárodnej prihlášky podľa PCT
(33)	Krajina alebo regionálna organizácia priority	(87)	Číslo zverejnenia medzinárodnej prihlášky podľa PCT
(40)	Dátum zverejnenia prihlášky		
(47)	Dátum sprístupnenia patentu verejnosti		
(51)	Medzinárodné patentové triedenie		
(54)	Názov		
(57)	Anotácia		

Poznámka:

Číslo uvádzané pred kódom (51) znamená verziu Medzinárodného patentového triedenia.

Kódy na označovanie záhlaví oznámení publikovaných vo Vestníku ÚPV SR (Štandard WIPO ST. 17)

BA9A	Zverejnené patentové prihlášky	FG4A	Udelené patenty
FA9A	Zastavené konania o patentových prihláškach na žiadosť prihlasovateľa	MA4A	Zaniknuté patenty vzdáním sa
FB9A	Zastavené konania o patentových prihláškach	MA4F	Zaniknuté autorské osvedčenia vzdáním sa
FC9A	Zamietnuté patentové prihlášky	MC4A	Zrušené patenty
FD9A	Zastavené konania pre nezaplatenie poplatku	MC4F	Zrušené autorské osvedčenia
PC9A	Prevody a prechody práv na patentové prihlášky	MG4A	Čiastočne zrušené patenty
PD9A	Zmeny dispozičných práv na patentové prihlášky (zálohy)	MG4F	Čiastočne zrušené autorské osvedčenia
	Zmeny dispozičných práv na patentové prihlášky (ukončenie záloh)	MK4A	Zaniknuté patenty uplynutím doby platnosti
QA9A	Ponuky licencií	MK4F	Zaniknuté autorské osvedčenia uplynutím doby platnosti
		MM4A	Zaniknuté patenty pre nezaplatenie udržiavacích poplatkov
		MM4F	Zaniknuté autorské osvedčenia pre nezaplatenie udržiavacích poplatkov
		PA4A	Zmeny autorských osvedčení na patenty
		PC4A	Prevody a prechody práv na patenty
		PC4F	Prevody a prechody práv na autorské osvedčenia
		PD4A	Zmeny dispozičných práv na patenty (zálohy)
			Zmeny dispozičných práv na patenty (ukončenie záloh)
		PD4F	Zmeny dispozičných práv na autorské osvedčenia (zálohy)
			Zmeny dispozičných práv na autorské osvedčenia (ukončenie záloh)
		QA4A	Ponuky licencií
		QB4A	Licenčné zmluvy registrované alebo udelené na patenty
		QB4F	Licenčné zmluvy registrované alebo udelené na autorské osvedčenia
		QC4A	Ukončenie platnosti licenčných zmlúv na patenty
		QC4F	Ukončenie platnosti licenčných zmlúv na autorské osvedčenia
		SB4A	Zapísané patenty do registra po odtajnení
		SB4F	Zapísané autorské osvedčenia do registra po odtajnení

Opravy a zmeny

Opravy v patentových prihláškach

HA9A	Opravy mien pôvodcov
HB9A	Opravy mien
HC9A	Zmeny mien
HD9A	Opravy adries
HE9A	Zmeny adries
HF9A	Opravy dátumov
HG9A	Opravy zatriedenia podľa MPT
HH9A	Opravy chýb alebo zmeny všeobecne
HK9A	Opravy tlačových chýb vo Vestníku ÚPV SR

Opravy v udelených ochranných dokumentoch

TA4A	Opravy mien pôvodcov
TB4A	Opravy mien
TC4A	Zmeny mien
TD4A	Opravy adries
TE4A	Zmeny adries
TF4A	Opravy dátumov
TG4A	Opravy zatriedenia podľa MPT
TH4A	Opravy chýb alebo zmeny všeobecne
TK4A	Opravy tlačových chýb vo Vestníku ÚPV SR

TA4F	Opravy mien pôvodcov
TB4F	Opravy mien
TC4F	Zmeny mien
TD4F	Opravy adries
TE4F	Zmeny adries
TF4F	Opravy dátumov
TG4F	Opravy zatriedenia podľa MPT
TH4F	Opravy chýb alebo zmeny všeobecne
TK4F	Opravy tlačových chýb vo Vestníku ÚPV SR

BA9A

Zverejnené patentové prihlášky

(21)	(51)	(21)	(51)	(21)	(51)	(21)	(51)
1441-99	A01N 65/00	938-2003	F01K 27/00	1414-2003	C07D 215/48	185-2004	C07D 241/04
1749-99	H04B 1/38	966-2003	B60K 31/00	1441-2003	G07F 19/00	239-2004	F42B 12/34
1748-2000	C07D 471/04	968-2003	B62J 1/08	1449-2003	C07C 253/30	304-2004	F02M 37/22
1800-2001	C08J 11/00	977-2003	A61K 31/18	25-2004	A61K 31/46	336-2004	C07D 495/04
49-2002	C12P 17/06	985-2003	F04B 7/00	79-2004	C07C 227/32	342-2004	F02M 37/22
368-2002	B23K 35/00	992-2003	F16K 5/00	90-2004	C07D 403/06	343-2004	F02M 37/22
375-2003	C07D 417/12	1007-2003	G06K 19/06	118-2004	C07D 207/32	364-2004	A47G 21/16
746-2003	G06F 17/60	1033-2003	A61K 31/337	127-2004	A61K 31/437	373-2004	G07F 19/00
848-2003	C08L 23/00	1058-2003	A42C 2/00	143-2004	A61K 38/00	5003-2004	G07F 7/08
868-2003	F01B 13/00	1090-2003	C02F 3/02	157-2004	C07C 229/28	5005-2004	C07C 233/63
869-2003	F16H 1/08	1109-2003	B31F 1/07	159-2004	C07D 473/18	5018-2004	B29C 35/02
896-2003	F01B 7/00	1228-2003	A61K 31/42	170-2004	A61K 38/17	5025-2004	B01D 36/00

Trieda A

7 (51) A01N 65/00, 59/06

(21) **1441-99**

(22) 18.10.1999

(71) ÚSTAV ZOOLOGIE SAV, Bratislava, SK;

(72) Jedličková Jozefína, RNDr., CSc., Bratislava, SK;

(74) Bachratá Magdaléna, Mgr., Bratislava, SK;

(54) Akaricídny prostriedok

(57) Je opísaný akaricídny prostriedok pripraviteľný extrakciou nadzemných rastlinných častí *Zinie elegans* a saturačného kalu vodou pri teplote neprevyšujúcej 22 °C a oddelením získaného vodného roztoku, prípadne rozpustením suchého extraktu uvedeného vodného roztoku vo vode, pričom extrakcia sa uskutočňuje v hmotnostnom pomere sušené nadzemné časti : saturačný kal :
: voda, 1 : 0,2 až 0,35 : 1,75 až 3,5 počas 10 až 24 hodín pri teplote od 2 do 10 °C a vodou je destilovaná voda. Sušenie vodného roztoku kvôli získaniu suchého extraktu sa uskutočňuje vo vákuovej sušiarňi pri teplote neprevyšujúcej 30 °C.

7 (51) A42C 2/00

(21) **1058-2003**

(22) 21.8.2003

(71) ZAK, spol. s r. o., Partizánske, SK;

(72) De Marchi Antonio, Arcade - Treviso, IT;

(74) Brichtová Tatiana, JUDr., Bratislava, SK;

(54) Rýchlootvárací mechanizmus parašutistickej helmy

(57) Mechanizmus pozostáva z rúčky (1), z ktorej jedného boku vyčnieva blokovací drôt (2), pričom k rúčke (1) je priamo alebo nepriamo prichytená páska (3) ukončená blokovacím členom (4) s dierkou (5). Pritom do otvoru (6) v spodnej pravej časti parašutistickej helmy (7) a do otvoru v páskovom chrániči brady a/alebo bezpečnostnej slučky je z vonkajšej strany zasunutý blokovací člen (4) s vnútorným tesniacim krúžkom (8), pričom cez priečnu dierku (5) v blokovacom člene (4) je prevlečený blokovací drôt (2). Teleso rúčky (1) je otvoreného tvaru, pričom otvorený koniec je pevne preklenutý blokovacím drôtom (2), ktorý na jednej strane vyčnieva až von, a preklenutá časť blokovacieho drôtu (2) je vybavená kotviacim príchytom (9).

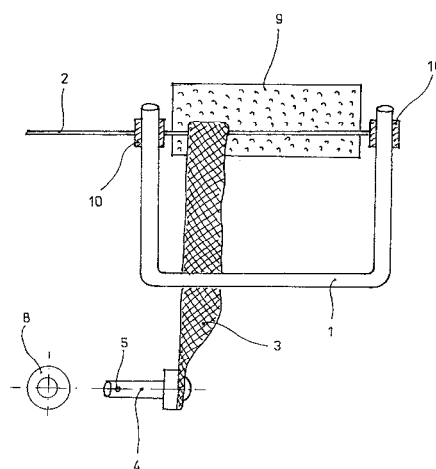

7 (51) A47G 21/16

(21) **364-2004**

(22) 19.4.2002

(31) PI2002A000016

(32) 26.3.2002

(33) IT

(71) EFFEPI SRL, Gattico, IT;

(72) Pasqualino Franco, Borgomanero, IT;

(74) Beleščák Ladislav, Ing., Piešťany, SK;

(86) PCT/IT02/00251

(87) WO03/079870

(54) Systém a zariadenie na rýchle upnutie látky k povrchu a/alebo podstavcu pomocou integrovaného spojenia

(57) Je opísaný systém a zariadenie na upnutie látky, ako napríklad obrusu alebo závesu (12) na stôl (14) alebo iný plochý povrch, ktorý umožňuje uložiť na túto látku iné dekoračné prvky, hlavne tie, ktoré sú v oblasti techniky známe ako „drapérie“ (13). Tento systém tvorí pevný prvok (1), ktorý je pripevnený k stolu (14) alebo inému povrchu, vo vnútri ktorého je vložená látka (12) a potom zablokovaná pohyblivým prvkom (2), ktorý zapadá do pevného prvku (1). Pohyblivý prvok (2) má na svojej vonkajšej strane pásik suchého zipsu (5), takže sa môže aplikovať iné príslušenstvo, ako napríklad „drapérie“ (13) pre obrusy.

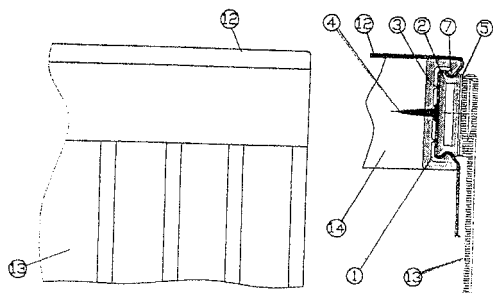

7 (51) A61K 31/18, A61P 13/02

(21) 977-2003

(22) 15.1.2002

(31) 101 04 369.4

(32) 1.2.2001

(33) DE

(71) Boehringer Ingelheim Pharma GmbH & Co. KG, Ingelheim am Rhein, DE;

(72) Pouzet Pascale, Biberach/Riss, DE; Esser Franz, Ingelheim, DE; Kitagawa Hisato, Osaka, JP; Ishiguro Naoki, Osaka, JP; Muramatsu Ikunobu, Fukui, JP;

(74) Majlingová Marta, Ing., Bratislava, SK;

(86) PCT/EP02/00311

(87) WO02/060421

(54) **R- a S-enantiomér 2-amino-1-(4-hydroxy-3-metánsulfónamidofenyl)etanolu, farmaceutický prostriedok s ich obsahom a ich použitie**

(57) 2-Amino-1-(4-hydroxy-3-metánsulfónamidofenyl)etanol a jeho R- a S-enantioméry na výrobu farmaceutického prostriedku na liečenie inkontinencie moču.

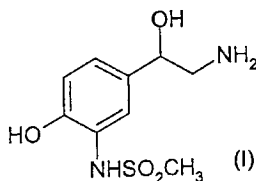

7 (51) A61K 31/337, A61P 35/00

(21) 1033-2003

(22) 26.2.2002

(31) 60/271 944

(32) 28.2.2001

(33) US

(71) BRISTOL-MYERS SQUIBB COMPANY, Princeton, NJ, US;

(72) Fargnoli Joseph, Pipersville, PA, US; Rose William C., Pipersville, PA, US; Trail Pamela, Madison, CT, US;

(74) Tomeš Pavol, Ing., Bratislava, SK;

(86) PCT/US02/05971

(87) WO02/067928

(54) **Farmaceutický prostriedok na inhibíciu rastu nádorov a/alebo nádorových buniek**

(57) Použitie taxánu na výrobu farmaceutického prostriedku na metronomické podávanie taxánu v submaximálnej tolerovateľnej dávke na inhibíciu rastu nádorov a/alebo nádorových buniek.

7 (51) A61K 31/42, 9/19, A61P 29/00

(21) 1228-2003

(22) 2.4.2002

(31) 60/281 058

(32) 3.4.2001

(33) US

(71) PHARMACIA CORPORATION, St. Louis, MO, US;

(72) Kararli Tugrul T., Glenview, IL, US; Nema Sandeep, Grayslake, IL, US; Karim Aziz, Skokie, IL, US;

(74) Bušová Eva, JUDr., Bratislava, SK;

(86) PCT/US02/10252

(87) WO02/080912

(54) **Rekonštituovateľný parenterálny preparát obsahujúci COX-2 inhibítor**

(57) Farmaceutický preparát obsahuje v práškovej forme (a) aspoň jednu vo vode rozpustnú terapeutickú látku vybranú zo skupiny obsahujúcej selektívne COX-2 inhibítory, ich prekurzory a soli, napríklad parecoxib sodný, v terapeuticky účinnom celkovom množstve tvoriacom 30 % až 90 % hmotnosti preparátu, (b) parenterálne prijateľnú pufrovaciu látku v množstve 5 % až 60 % hmotnosti preparátu a voliteľne (c) iné parenterálne prijateľné excipientné zložky v celkovom množstve nie väčšom ako 10 % hmotnosti preparátu. Preparát je rekonštituovateľný v parenterálne prijateľnom rozpúšťadle za vzniku injekčného roztoku. Opísaný je takisto lyofilizačný postup na prípravu tohto preparátu.

7 (51) A61K 31/437, 9/14, 9/72, A61P 11/00, 11/06

(21) 127-2004

(22) 2.9.2002

(31) 0122031.8

(32) 12.9.2001

(33) GB

(71) PFIZER INC., New York, NY, US;

(72) Humphrey Michael John, Sandwich, Kent, GB; Miller Paul Robert, Sandwich, Kent, GB; Shepherd Michal Trevor, Sandwich, Kent, GB;

(74) Bušová Eva, JUDr., Bratislava, SK;

(86) PCT/IB02/03599

(87) WO03/022275

(54) **Inhalačné prípravky obsahujúce tricyklické 5,6-dihydro-9H-pyrazolo(3,4-c)-1,2,4-triazolo-(4,3-alfa)pyridíny**(57) Inhalačný prípravok, ktorý obsahuje zlúčeninu zvolenú z 5,6-dihydro-9H-pyrazolo-[3,4-c]-1,2,4-triazolo[4,3- α]pyridínov a ktorý je schopný dopravovať zlúčeninu vo forme jemných pevných častíc do pľúc, a použitie takeého prípravku pri liečbe napríklad respiračných chorôb. Použitím takých prípravkov je možné eliminovať nežiaducu odozvu kašľa súvisiacu s podávaním týchto zlúčenín v roztoku pri použití dávkovacieho aerosólového inhalátora, pričom tejto odozve kašľa je možné zabrániť podaním terapeuticky účinnej látky.

- 7 (51) A61K 31/46, 31/4418, A61P 25/22**
(21) 25-2004
 (22) 15.7.2002
 (31) 60/306 692
 (32) 20.7.2001
 (33) US
 (71) Pfizer Products Inc., Groton, CT, US;
 (72) Bronk Brian Scott, Groton, CT, US; Hickman Mary Anne, Groton, CT, US; Kilroy Carolyn Rose, Groton, CT, US;
 (74) Bušová Eva, JUDr., Bratislava, SK;
 (86) PCT/IB02/02847
 (87) WO03/009848
- (54) Použitie antagonistov receptora NK-1 na výrobu liečiva na liečenie abnormálneho úzkostného správania domácich zvierat a spôsob screeningu skúšanej zlúčeniny s cieľom stanoviť anxiolytickú účinnosť u psov**
- (57) Opisuje sa použitie antagonistu receptora NK-1 na výrobu liečiva na liečenie abnormálneho úzkostného správania domácich zvierat. Použitým antagonistom receptora NK-1 môže byť zlúčenina vzorca (1) alebo (2).

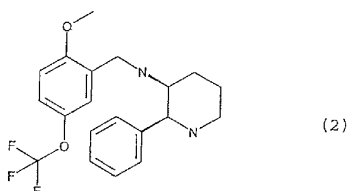
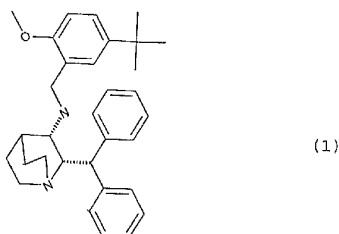

- 7 (51) A61K 38/00**
(21) 143-2004
 (22) 19.9.2002
 (31) 60/326 330
 (32) 1.10.2001
 (33) US
 (71) ELI LILLY AND COMPANY, Indianapolis, IN, US;
 (72) Efendic Suad, Lidingo, SE; Jakubowski Joseph Anthony, Indianapolis, IN, US;
 (74) Bezák Marián, Ing., Bratislava, SK;
 (86) PCT/US02/28123
 (87) WO03/028626
- (54) Liečivo na znižovanie mortality a morbidity súvisiacich s kritickými ochoreniami**
- (57) Je opísané liečivo na znižovanie mortality a morbidity súvisiacich s kritickými ochoreniami a použitie zlúčenín typu glukagónu podobného peptidu (glucagon-like peptide - GLP-1) pri znižovaní mortality a morbidity súvisiacich s kritickými ochoreniami v prípade, keď pacient je predisponovaný alebo trpí niektorým typom dychového zlyhania.

- 7 (51) A61K 38/17**
(21) 170-2004
 (22) 15.10.2002
 (31) 60/329 330
 (32) 16.10.2001
 (33) US
 (71) GMP ENDOTHERAPEUTICS, INC., Fort Lauderdale, FL, US;
 (72) Vinik Aaron I., Norfolk, VA, US; Rosenberg Lawrence, Montreal, Québec, CA; Pittenger Gary, Virginia Beach, VA, US; Taylor-Fishwick David, Norfolk, VA, US; Salem Michael, Ft. Lauderdale, FL, US; Mohrland Scott, Plantation, FL, US;
 (74) PATENTSERVIS BRATISLAVA, a. s., Bratislava, SK;
 (86) PCT/US02/32904
 (87) WO03/033808
- (54) Farmaceutický prostriedok na liečenie diabetu, jeho použitie a súprava obsahujúca tento prostriedok**
- (57) Je opísaný farmaceutický prostriedok obsahujúci proteín súvisiaci s neogenézou buniek ostrovčekov, proteín INGAP a INGAP peptid, jeho použitie a súprava, ktorá tento farmaceutický prostriedok obsahuje. Opísaný farmaceutický prostriedok je schopný regenerovať funkčné ostrovčeky.

Trieda B

- 7 (51) B01D 36/00, 36/04, B07B 7/06**
(21) 5025-2004
 (22) 2.7.2003
 (31) PV 2002-2325
 (32) 3.7.2002
 (33) CZ
 (71) Tomek Jiří, České Budějovice, CZ;
 (72) Tomek Jiří, České Budějovice, CZ;
 (74) Hojčuš Peter, Ing., Bratislava, SK;
 (86) PCT/CZ2003/000036
 (87) WO04/004866
- (54) Spôsob čistenia peľu a zariadenie na vykonávanie tohto spôsobu**
- (57) Spôsob čistenia peľu od mechanických nečistôt spór a mikroorganizmov spočíva v tom, že znečistený peľ (1) sa nasáva do prúdu vzduchu cez sitko (2) z izolantu. Čistý peľ (3) prepadáva do filtra (6), nečistoty (5) prilipávajú na sitko (2). Zariadenie na čistenie peľu pozostáva z nasávacej jednotky (7) s filtrom (6), pred ktorým je usporiadané aspoň jedno sitko (2) so škrtiacou klapkou (8).

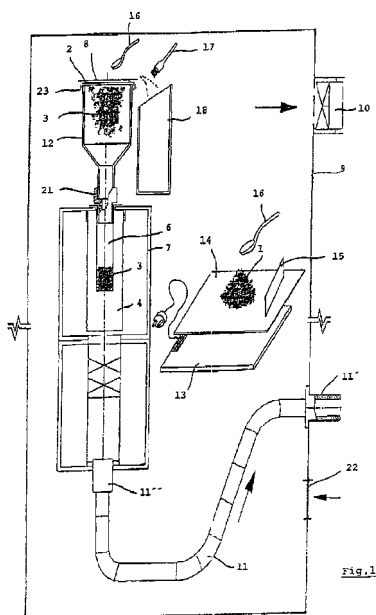

7 (51) B23K 35/00

(21) 368-2002

(22) 14.3.2002

(71) Žilinská univerzita, Žilina, SK;

(72) Meško Jozef, prof. Ing., PhD., Kysucké Nové Mesto, SK; Leždík Viliam, Ing., PhD., Rajec, SK; Mihalkovič Koloman, Ing., Bratislava, SK; Mičian Miloš, Ing., PhD., Rudina, SK;

(54) Plnená elektróda na zváranie liatin s guľôčkovým grafitom

(57) Plnená elektróda na oblúkové zváranie liatin s guľôčkovým grafitom v ochrannnej atmosfére Ar a CO₂ obsahuje 60 - 73 % hmot. bielej liatiny, 7 - 16 % hmotn. Litva 7,1 - 3 % hmotn. Cu-prášok, 1 - 3 % hmotn. grafit a 8 - 18 % hmotn. ionizačných, plynovotvorných a troskotvorných prísad granuláčného zloženia 63 - 100 μm.

7 (51) B29C 35/02

(21) 5018-2004

(22) 6.8.2003

(31) 2002-230242

(32) 7.8.2002

(33) JP

(71) ICHIMARU GIKEN CO. LTD., Chikugo-shi, Fukuoka, JP;

(72) Ichimaru Hironobu, Chikugo-shi, Fukuoka, JP;

(74) ROTT, RŮŽIČKA & GUTTMANN, v. o. s., Bratislava, SK;

(86) PCT/JP03/010034

(87) WO2004/014629

(54) Spôsob vulkanizácie pneumatík a zariadenie na vykonávanie tohto spôsobu

(57) Opísaný spôsob vulkanizácie pneumatík môže zabezpečiť dostatočne dlhú dobu na privádzanie surovej pneumatiky dopravovaním surovej pneumatiky do dodávacej pozície pneumatík v priebehu operácie vulkanizovania a lisovania pneumatiky, ktorá zaberá v procese vulkanizácie pneumatiky najdlhšiu dobu, pričom sa využíva dopravné zariadenie pneumatík, vykonávajúce vrat-

ný pohyb medzi dopravnou vyčkávacou pozíciou (X1) a dodávacou pozíciou (X2) pneumatík, zdvfhacie zariadenie pneumatík, ktoré sa v dodávacej pozícii pneumatík pohybuje zvislo medzi hornou pridržiavacou pozíciou a spodnou ukladacou pozíciou, spodnú formu, ktorá koná vratný pohyb medzi dodávacou pozíciou pneumatík a vulkanizačnou pozíciou pneumatík a hornú formu, ktorá sa vo vulkanizačnej pozícii pneumatík pohybuje zvislo medzi spodnou vulkanizačnou pozíciou a hornou vyčkávacou pozíciou. Dopravná dodávacia operácia pneumatiky a vratná dopravná operácia pneumatiky, vykonávané dopravným zariadením pneumatík, sú vykonávané v priebehu operácie vulkanizovania a lisovania predchádzajúcej pneumatiky v spodnej forme a hornej forme.

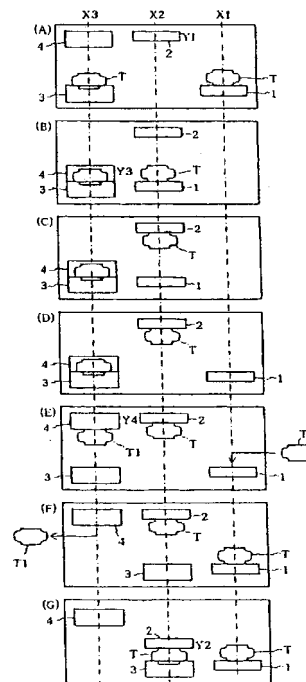

7 (51) B31F 1/07

(21) 1109-2003

(22) 9.1.2002

(31) 101 10 873.7

(32) 7.3.2001

(33) DE

(71) METSÄ TISSUE OYJ, Espoo, FI;

(72) Klappert Ralf, Oberhonnefeld, DE;

(74) Bezák Marián, Ing., Bratislava, SK;

(86) PCT/EP02/00139

(87) WO02/070243

(54) Zariadenie na výrobu aspoň dvojvrstvových výrobkov vyrobených z tissue a/alebo podobného materiálu

(57) Zariadenie na výrobu aspoň dvojvrstvových výrobkov z tissue a/alebo tissue podobného materiálu s dobrou adhéziou medzi vrstvami obsahuje pregovaciú jednotku s aspoň dvoma valcami, z ktorých jeden valec je hladký valec (2) a druhý valec je pregnovací valec (3). Pregnovací valec (3) obsahuje hriadeľ (4) a najmenej dva na ňom

usporiadané segmenty (6) vybavené pregnovacími prvkami (5), pričom tento valec (3) je vystavený tlaku prostredníctvom aspoň jednej na hriadeľi (4) usporiadanej ložiskovej jednotky (7).

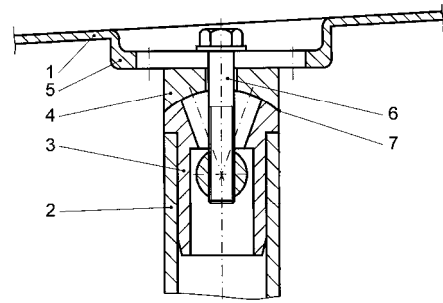
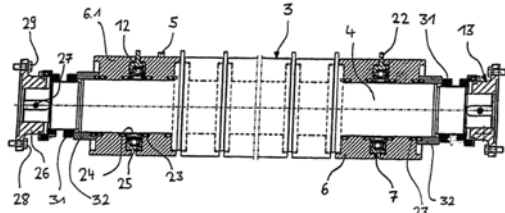

7 (51) B60K 31/00

(21) 966-2003

(22) 28.7.2003

(71) Michalík Peter, Liptovský Hrádok, SK;

(72) Michalík Peter, Liptovský Hrádok, SK;

(54) Zariadenie na udržanie vozidla v rozmedzí nastavenej rýchlosti

(57) Zariadenie na udržanie vozidla v rozmedzí nastavenej rýchlosti pozostáva z riadiacej jednotky (1) vstupom o rýchlosti (2), vstupom o tolerancii (odchýlke) (3), vstupom nastavenie rýchlosti - start (5), vstupom deaktivácie regulovania - stop (6) a výstupom o množstve paliva (4) pre motor.

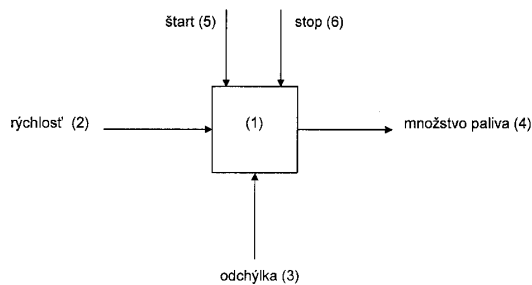

7 (51) B62J 1/08

(21) 968-2003

(22) 30.7.2003

(71) Mereš Branislav, Ing., Tlmače, SK;

(72) Mereš Branislav, Ing., Tlmače, SK;

(74) Porubčan Róbert, Ing., Ivanka pri Dunaji, SK;

(54) Sedadlové zloženie

(57) Sedadlová zloženie, najmä pre bicykle pozostáva zo sedadla, sedlovky, skrutkového spoja a spojovacieho prvku, pričom sedadlo obsahuje spojovaciu sekciu vybavenú pre skrutkový spoj, ktorý prechádza cez sedadlo, spojovací prvok a spája sedadlo priamo so sedlovkou. Riešením podľa vynálezu sa znižuje počet nosných súčastí sedadlového zloženia a nie je potrebná sedadlová podpera. Vo výhodnom vyhotovení má spojovacia sekcia sedadla pozdĺžny otvor pre zmenu posuvného nastavenia vzájomnej polohy sedadla a sedlovky a spojovací prvok umožňuje nastavenie sedadla, pričom polohu aretuje skrutkový spoj spájajúci sedadlo so sedlovkou. Pre zníženie nárokov na trenie na dotkových plochách nastaviteľných prvkov môžu byť tieto vybavené drážkovaním.

Trieda C

7 (51) C02F 3/02

(21) 1090-2003

(22) 28.8.2003

(71) Piják Michal, Ing., Trenčín, SK; Pijak Pavol, Ing., Praha, CZ;

(72) Piják Michal, Ing., Trenčín, SK; Pijak Pavol, Ing., Praha, CZ;

(74) Labudík Miroslav, Ing., Kysucké Nové Mesto, SK;

(54) Spôsob biologického aeróbného čistenia kva-palín a zariadenie na vykonávanie tohto spôsobu

(57) Do aktivačnej nádrže nateká aktivačná zmes so znečistenou vodou a následne vyteká, pričom v aktivačnej nádrži sa táto zmes cyklicky najskôr intenzívne premieša a prevzdušní po dobu 1 až 10 000 minút a potom bez premiešavania a prevzdušňovania po dobu 1 až 10 000 minút prebieha v aktivačnej nádrži sedimentácia a zahusťovanie kalu. Zariadenie podľa vynálezu má aktivačnú nádrž (1) vybavenú prítokom (2) aktivačnej zmesi a znečistenej vody i odtokom (3) aktivačnej zmesi, pričom pod jej hladinou aktivačnej zmesi a znečistenej vody je v aktivačnej nádrži (1) umiestnený aspoň jeden miešač (4) s aspoň jedným prevzdušňovačom (5). Spôsob a zariadenie je možné využívať najmä pri aeróbnom čistení povrchových, podzemných a odpadových vôd, pri úprave vôd a podobne, zvlášť v poľnohospodárstve, potravinárskom, chemickom a ostatnom priemysle.

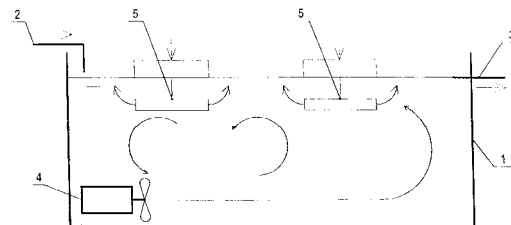

- 7 (51) **C07C 227/32, 229/22, 235/04 // (C07C 235/74)**
 (21) **79-2004**
 (22) 2.7.2002
 (31) 01810670.8
 (32) 6.7.2001
 (33) EP
 (71) TEVA PHARMACEUTICAL INDUSTRIES LTD., Petah Tiqva, IL;
 (72) Öhrlein Reinhold, Rheinfelden-Herten, DE; Baisch Gabriele, Binzen, DE; Kirner Hans Jörg, Pratteln, CH; Bienewald Frank, Hegenheim, FR; Burkhardt Stephan, Gelterkinden, CH; Studer Martin, Basel, CH;
 (74) Bušová Eva, JUDr., Bratislava, SK;
 (86) PCT/EP02/07308
 (87) WO03/004455

(54) **Syntéza a medzi produkty derivátov 3,5-dihydroxyheptánovej kyseliny**

- (57) Opisujú sa spôsoby syntézy medzi produktov, ktoré sú vhodné na prípravu derivátov statínu, predovšetkým spôsoby syntézy medzi produktu všeobecného vzorca (IV), kde $R^{a'}$ a $R^{c'}$ sú nezávisle od seba atóm vodíka alebo skupina chrániaca hydroxylovú skupinu alebo sú spolu mostíkujúca skupina chrániaca hydroxylovú skupinu a R^b je skupina chrániaca karboxylovú skupinu, kde sa spôsoby vykonávajú pomocou konverzie medzi produktu vzorca (XVI), kde $R^{a'}$ a $R^{c'}$ sú nezávisle od seba atóm vodíka alebo skupina chrániaca hydroxylovú skupinu, R^* a R^{**} sú každá nezávisle od seba atóm vodíka alebo skupina chrániaca amidovú skupinu, a R^b je skupina chrániaca karboxylovú skupinu; kde sa spôsoby realizujú cez ďalšie medzi produkty a spôsoby ich prípravy.

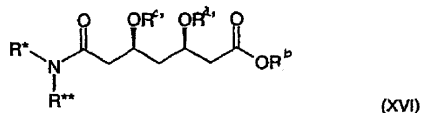
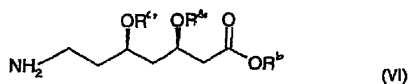

- 7 (51) **C07C 229/28, 227/40**
 (21) **157-2004**
 (22) 3.10.2002
 (31) 60/328 375, 10/256 155
 (32) 9.10.2001, 25.9.2002
 (33) US, US
 (71) WARNER-LAMBERT COMPANY LLC, Morris Plains, NJ, US;
 (72) Chen Linna R., West Linn, OR, US; Babu Suresh R., Canton, MI, US; Calvitt Claude Jeffrey, Saline, MI, US; Tobias Brian, Ann Arbor, MI, US;
 (74) Bušová Eva, JUDr., Bratislava, SK;
 (86) PCT/US02/31706
 (87) WO03/031391
 (54) **Bezvodé kryštalické formy gabapentínu**

- (57) Sú opísané bezvodé kryštalické formy získané z monohydrátu gabapentínu. Tieto bezvodé kryštalické formy sú výhodné pri výrobe terapeutického činidla. Opisuje sa i spôsob prípravy uvedených kryštalických foriem.

7 (51) **C07C 233/63, A61K 31/198**

- (21) **5005-2004**
 (22) 29.4.2002
 (71) BIOCON LIMITED, Bangalore, Karnataka, IN;
 (72) Rajamahendra Shanmugasamy, Bangalore, Karnataka, IN; Aswathanarayanappa Chandrashekar, Bangalore, Karnataka, IN; Puthiapampil Tom Thomas, Bangalore, Karnataka, IN; Sridharan Madhavan, Bangalore, Karnataka, IN; Ganesh Sambasivam, Bangalore, Karnataka, IN;
 (74) PATENTSERVIS BRATISLAVA, a. s., Bratislava, SK;
 (86) PCT/IN02/00114
 (87) WO03/093222
 (54) **Nová forma N-(trans-4-izopropylcyklohexylkarbonyl)-D-fenylalanínu**
 (57) Opisuje sa kryštalická forma N-(trans-4-izopropylcyklohexylkarbonyl)-D-fenylalanínu, ktorá má infračervené spektrum a výstup z röntgenovej difrakcie iné ako skôr známe formy tejto zlúčeniny a spôsob jej prípravy.

7 (51) **C07C 253/30, 209/48, 211/12**

- (21) **1449-2003**
 (22) 24.5.2002
 (31) 09/871 102
 (32) 31.5.2001
 (33) US
 (71) E. I. DU PONT DE NEMOURS AND COMPANY, Wilmington, DE, US;
 (72) Allgeier Alan M., Wilmington, DE, US; Koch Theodore A., Wilmington, DE, US; Sengupta Sourav K., Wilmington, DE, US;
 (74) Bušová Eva, JUDr., Bratislava, SK;
 (86) PCT/US02/16374
 (87) WO02/096862
 (54) **Ekologicky priaznivý spôsob hydrogenácie dinitrilov**
 (57) Spôsob premeny dinitrilu na diamín a prípadne aminonitril zahrnujúci vznik reakčnej zmesi, ktorá obsahuje (1) dintril; (2) vodík; (3) katalyzátor obsahujúci prvok VIII. skupiny alebo modifikovaný katalyzátor pripravený uvedením hydrogenáčného katalyzátora obsahujúceho prvok VIII. skupiny do styku s modifikátorom vybraným zo skupiny obsahujúcej kvartérne amóniové hydroxidy, kvartérne amóniové kyanidy, kvartérne amóniové fluoridy, kvartérne fosfóniové hydroxidy a kvartérne amóniové tiokyanidy; a (4) jeden alebo viac modifikátorov vybraných zo skupiny obsahujúcej kvartérne amóniové hydroxidy, kvartérne amóniové kyanidy, kvartérne amóniové fluoridy, kvartérne fosfóniové hydroxidy a kvartérne amóniové tiokyanidy. Spôsob sa vykonáva pri mólovom pomere rozpúšťadla k dinitrilu nižšom ako 1 : 1.

- 7 (51) **C07D 207/32, 263/32, 413/12, 403/12, 401/12**
 (21) **118-2004**
 (22) 15.7.2002
 (31) 60/315 728
 (32) 29.8.2001
 (33) US
 (71) WARNER-LAMBERT COMPANY LLC, Morris Plains, NJ, US;
 (72) Bigge Christopher Franklin, Ann Arbor, MI, US; Bridges Alexander James, Ann Arbor, MI, US; Casimiro-Garcia Agustin, Ann Arbor, MI, US; Fakhoury Stephen Alan, Ann Arbor, MI, US; Lee Helen Tsenwhei, Ann Arbor, MI, US; Reed Jessica Elizabeth, Ann Arbor, MI, US; Schaum Robert Philipp, Ann Arbor, MI, US; Schlosser Kevin Matthew, Ann Arbor, MI, US; Sexton Karen Elaine, Ann Arbor, MI, US; Zhou Hairong, Ann Arbor, MI, US;
 (74) Bušová Eva, JUDr., Bratislava, SK;
 (86) PCT/IB02/02843
 (87) WO03/018553
(54) Perorálne antidiabetické činidlá
 (57) Zlúčeniny všeobecného vzorca (I) a ich farmaceuticky vhodné soli, ktoré sú užitočné ako antidiabetické činidlá. Farmaceutické kompozície, ktoré obsahujú jednu alebo viac zlúčenín všeobecného vzorca (I). Spôsob výroby zlúčenín všeobecného vzorca (I) a medziprodukty, ktoré sú pri tomto spôsobe užitočné.

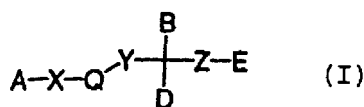

- 7 (51) **C07D 215/48, A61K 31/4706, A61P 43/00, C07D 405/12, 409/12, 409/14, 405/14, 215/46, 401/12, 213/85**
 (21) **1414-2003**
 (22) 29.5.2002
 (31) P 0102279, P 0200774
 (32) 31.5.2001, 1.3.2002
 (33) HU, HU
 (71) SANOFI-AVENTIS, Paris, FR;
 (72) Arányi Péter, Budapest, HU; Balázs László, Dunakeszi, HU; Balogh Mária, Dunakeszi, HU; Bata Imre, Budapest, HU; Bátori Sándor, Budapest, HU; T. Nagy Lajos, Budapest, HU; Tímári Géza, Vecsés, HU; Boér Kinga, Budapest, HU; Finance Olivier, Montpellier, FR; Kapui Zoltán, Budapest, HU; Mikus Endre, Budapest, HU; Szamosvölgyi Zsuzsanna, Budapest, HU; Szeleczky Gábor, Budapest, HU; Urbán-Szabó Katalin, Budapest, HU;
 (74) Tomeš Pavol, Ing., Bratislava, SK;
 (86) PCT/HU02/00048
 (87) WO02/096879
(54) Aminochinolínové a aminopyridínové deriváty a ich použitie ako adenosínových A₃ ligandov
 (57) Zlúčeniny všeobecného vzorca (I), v ktorom R⁴ a R⁵ sú atómy vodíka alebo spoločne tvoria 1,3-butadienylovú skupinu prípadne substituovanú metyléndioxyskupinu alebo aspoň jednou priamou čo rozvetvenou C₁₋₄alkylovou skupinou, priamou alebo rozvetvenou C₁₋₄alkoxykupinou,

hydroxylovou skupinou alebo atómom halogénu, sú silné adenosínové A₃ receptorové ligandy, prednostne antagonisty.

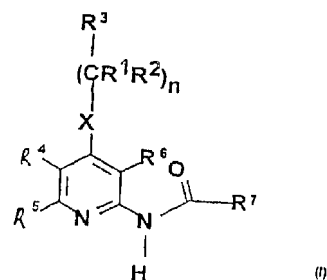

- 7 (51) **C07D 241/04, A61K 31/495, C07D 401/12, A61P 29/00**
 (21) **185-2004**
 (22) 26.9.2002
 (31) 60/338 601
 (32) 22.10.2001
 (33) US
 (71) PFIZER PRODUCTS INC., Groton, CT, US;
 (72) Blumberg Laura Cook, Groton, CT, US; Brown Matthew Frank, Groton, CT, US; Hayward Matthew Merrill, Groton, CT, US; Poss Christopher Stanley, Groton, CT, US; Lundquist Gregory Dean Jr., Groton, CT, US; Shavnya Andrei, Groton, CT, US;
 (74) Bezák Marián, Ing., Bratislava, SK;
 (86) PCT/IB02/03989
 (87) WO03/035627
(54) Deriváty piperazínu s účinkami antagonistu receptora CCR1
 (57) Sú opísané zlúčeniny všeobecného vzorca (I) a farmaceuticky prijateľné formy týchto zlúčenín. Ďalej sú opísané farmaceutické kompozície zahrnujúce zlúčeninu všeobecného vzorca (I) a farmaceuticky prijateľný nosič, spôsoby použitia zlúčenín a farmaceutických kompozícií na liečbu alebo prevenciu poruchy alebo stavu, ktorý je možné liečiť alebo ktorému je možné zabrániť antagonizáciou receptora CCR1 u cicavca.

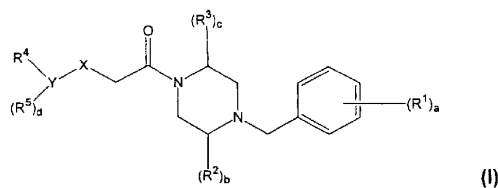

- 7 (51) **C07D 403/06**
 (21) **90-2004**
 (22) 13.8.2002
 (31) 60/312 353
 (32) 15.8.2001
 (33) US
 (71) PHARMACIA & UPJOHN COMPANY, Kalamazoo, MI, US;
 (72) Hawley Michael, Kalamazoo, MI, US; Fleck Thomas J., Scotts, MI, US; Prescott Stephen P., Schoolcraft, MI, US; Maloney Mark T., Kalamazoo, MI, US;
 (74) Bušová Eva, JUDr., Bratislava, SK;

- (86) PCT/US02/25649
 (87) WO03/016305
 (54) **Kryštály obsahujúce soľ N-[2-(dietylamo-etyl)-5-[(5-fluór-2-oxo-3H-indol-3-ylidén)metyl]-2,4-dimetyl-1H-pyrrol-3-karboxamidu s kyselinou jablčnou, spôsob ich výroby a kompozície na ich báze**
 (57) Sú opísané kryštály obsahujúce soľ N-[2-(dietylamoetyl)-5-[(5-fluór-1,2-dihydro-2-oxo-3H-indol-3-ylidén)metyl]-2,4-dimetyl-1H-pyrrol-3-karboxamidu s kyselinou jablčnou, kompozície na báze týchto kryštálov a tiež spôsoby výroby takých kryštálov.

7 (51) **C07D 417/12, 277/34, A61K 31/425, A61P 3/10, 9/12**

- (21) **375-2003**
 (22) 25.9.2001
 (31) 805/MAS/00
 (32) 26.9.2000
 (33) IN
 (71) DR. REDDY'S LABORATORIES LIMITED, Andhra Pradesh, IN;
 (72) Chebiyyam Prabhakar, Andhra Pradesh, IN; Mamillapalli Ramabhadra Sarma, Andhra Pradesh, IN; Krishnamurthi Vyas, Andhra Pradesh, IN; Seella Vishnuvardhan Reddy, Andhra Pradesh, IN; Gaddam Om Reddy, Andhra Pradesh, IN;
 (74) Bezák Marián, Ing., Bratislava, SK;
 (86) PCT/US01/29896
 (87) WO02/26737
 (54) **Polymorfne formy 5-[4-[2-[N-metyl-N-(2-pyridyl)aminol]etoxy]benzyl]tiazolidín-2,4-dión maleátu a spôsob ich prípravy**
 (57) Sú opísané polymorfne formy 5-[4-[2-[N-metyl-N-(2-pyridyl)amino]etoxy]benzyl]tiazolidín-2,4-dión-maleátu všeobecného vzorca (I). Tiež je opísaný farmaceutický prostriedok, ktorý obsahuje túto polymorfnú formu alebo zmes týchto foriem a farmaceuticky prijateľný nosič. Polymorfne formy podľa toho vynálezu sú aktívnejšie než antidiabetický prostriedok doteraz známy ako 5-[4-[2-[N-metyl-N-(2-pyridyl)amino]etoxy]benzyl]tiazolidín-2,4-dión-maleát.

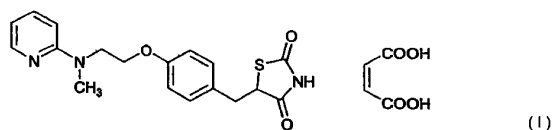

7 (51) **C07D 471/04, A61K 31/44**

- (21) **1748-2000**
 (22) 20.5.1998
 (71) Eli Lilly and Company, Indianapolis, IN, US;
 (72) Ezquerro-Carrera Jesus, Madrid, ES; Gruber Joseph Michael, Brownsburg, IN, US; Hamdouchi Hamdouchi Chafiq, Carmel, IN, US; Holmes Richard Elmer, Indianapolis, IN, US; Spitzer Wayne Alfred, Faywood, NM, US;
 (74) Bezák Marián, Ing., Bratislava, SK;
 (86) PCT/US98/10299
 (87) WO99/59587

(54) **Antivírusové zlúčeniny, spôsob inhibície vírusov a farmaceutický prípravok**

- (57) Opisujú sa zlúčeniny všeobecného vzorca (I), ktoré inhibujú rast picornavírusov, vírusov hepatitídy, enterovírusov, kardiovírusov, poliovírusov, coxsackievírusov skupín A a B, echo vírusov a Mengo vírusov. V uvedenom všeobecnom vzorci (I) A predstavuje fenyl, pyridyl, substituovaný fenyl, substituovaný pyridyl alebo benzyl; R predstavuje atóm vodíka, COR⁴ alebo COCF₃; X predstavuje N-OH, O alebo CHR¹; R¹ predstavuje atóm vodíka, atóm halogénu, CN, C₁-C₄ alkyl, -C≡CH, CO(C₁-C₄ alkyl), CO₂(C₁-C₄ alkyl) alebo CONR²R³; R² a R³ predstavujú nezávisle od seba atóm vodíka alebo C₁-C₄ alkyl; A' predstavuje atóm vodíka, atóm halogénu, C₁-C₆ alkyl, benzyl, naftyl, tienyl, furyl, pyridyl, pyrlyl, COR⁴, S(O)_nR⁴ alebo skupinu všeobecného vzorca (II); R⁴ predstavuje C₁-C₆ alkyl, fenyl alebo substituovaný fenyl; n sa rovná 0, 1 alebo 2; R⁵ predstavuje nezávisle v každom svojom výskyte atóm vodíka alebo atóm halogénu; m sa rovná 1, 2, 3 alebo 4; a R⁶ predstavuje atóm vodíka, atóm halogénu, CF₃, OH, CO₂H, NH₂, NO₂, CONHOCH₃, C₁-C₄ alkyl alebo CO₂(C₁-C₄ alkyl), C₁-C₄ alkoxy; alebo jej farmaceuticky prijateľné soli.

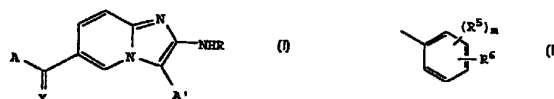

7 (51) **C07D 473/18**

- (21) **159-2004**
 (22) 6.9.2002
 (31) 60/317 850, 60/342 273, 60/386 505, 60/403 838
 (32) 7.9.2001, 21.12.2001, 5.6.2002, 14.8.2002
 (33) US, US, US, US
 (71) TEVA PHARMACEUTICAL INDUSTRIES LTD., Petah Tiqva, IL;
 (72) Wizel Shlomit, Petah Tiqva, IL; Aronhime Judith, Rehovot, IL; Niddam-Hildesheim Valerie, Even-Yeouda, IL; Dolitzky Ben-Zion, Petah Tiqva, IL; Etinger Marina Yu, Nesher, IL; Yuzefovich Michael, Haifa, IL; Nisnevich Gennady A., Haifa, IL; Pertsikov Boris, Nesher, IL; Tishin Boris, Haifa, IL; Blasberger Dina, Raanana, IL;
 (74) Bušová Eva, JUDr., Bratislava, SK;
 (86) PCT/US02/28517
 (87) WO03/022209

(54) **Kryštalické formy valaciklovírus hydrochloridu**

- (57) Polymorfy a pseudopolymorfy valaciklovírus hydrochloridu a farmaceutické kompozície na ich báze. Spôsoby výroby polymorfov a pseudopolymorfov, vrátane monohydrátu valaciklovírus hydrochloridu a dihydrátu valaciklovírus hydrochloridu.

- 7 (51) C07D 495/04, A61K 31/4365, 31/435**
(21) 336-2004
 (22) 20.12.2002
 (31) P 0200438
 (32) 6.2.2002
 (33) HU
 (71) EGIS GYÓGYSZERGYÁR RT., Budapest, HU;
 (72) Kótay Nagy Péter, Vác, HU; Barkóczy József, Budapest, HU; Simig Gyula, Budapest, HU; Szent Királyi Zsuzsa, Budapest, HU; Gregor Tamás, Csömör, HU; Farkas Béla, Veszprém, HU; Vereczkeyné Donáth Györgyi, Budapest, HU; Nagy Kálmán, Budapest, HU; Körtvélyessy Gyuláné, Budapest, HU;
 (74) ROTT, RŮŽIČKA & GUTTMANN, v. o. s., Bratislava, SK;
 (86) PCT/HU02/00157
 (87) WO03/066637
(54) Polymorfy hydrochloridu clopidogrelu a ich použitie ako antitrombotických zlúčenín
 (57) Opísané sú kryštalické formy I a II hydrochloridu metyl-(S)-(+)-(2-chlórfenyl)-2-(6,7-dihydro-4H-tieno[3,2-c]pyridín-5-yl)-acetátu všeobecného vzorca (I) a jeho hydrátov, spôsob ich prípravy, farmaceutické kompozície, ktoré ich obsahujú, a ich použitie pri inhibícii agregácie krvných doštičiek.

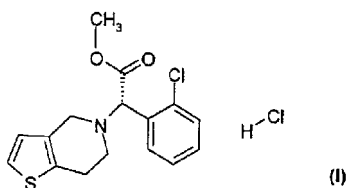

- 7 (51) C08J 11/00**
(21) 1800-2001
 (22) 6.12.2001
 (71) EKORAD, s. r. o., Svätý Jur, SK;
 (72) Fučík Vladimír, Ing., Bratislava, SK; Ilka Peter, Ing., CSc., Svätý Jur, SK; Antal Michal, Ing., Šaľa, SK;
 (74) Kováčik Štefan, Ing., Bratislava, SK;
(54) Spôsob úpravy filtračného koláča z filtrácie polymérnych polyolov
 (57) Opisuje sa spôsob úpravy filtračného koláča z výroby polyéterpolyolu, pri ktorom filtračný materiál - expandovaný SiO₂ a filtračná kremelina znečistená alkalickou soľou a polyéterpolyolom je za prítomnosti vody vystavená teplote 80 až 85 °C a následne rozpustená alkalická soľ, filtračná kremelina a expandovaný kyslíčnik kremičitý prejde do vodnej fázy a na povrchu vznikne vrstva polyéterpolyolu.

- 7 (51) C08L 23/00, 23/16**
(21) 848-2003
 (22) 2.7.2003
 (71) Chemosvit, a. s., Svit, SK;
 (72) Trlica Antonín, Ing., Poprad, SK; Klačan Ján, Svit, SK;

- (54) Vyfukovaná fólia s vysokou tuhosťou na báze zmesi polymérov etylénu a propylénu pre "EASY OPEN" balenie papierových hygienických výrobkov**
 (57) Vyfukovaná fólia pozostáva buď z troch vrstiev A-B-A, alebo A-B-C s definovaným zastúpením hrúbok jednotlivých vrstiev, a to vrstvy A, každá 10 až 30 % hmotn., vrstvy B 40 až 80 % hmotn. a vrstvy C 10 až 30 % hmotn., pričom vrstva A pozostáva zo zmesi polymérov etylénu a aditívneho systému v určenom zastúpení, vrstva B zo zmesi homopolyméru propylénu a najmenej jedného metalocénového polyméru etylénu hexénového, resp. okténového typu, prípadne aditíva v určenom zastúpení, vrstva C zo zmesi polymérov ako vo vrstve A, ale nezhoduje sa v percentuálnom zastúpení s vrstvou A. Fólia je extrudovaná cez kruhovú štrbinu pri vyfukovacom pomere 1,0 : 1,5 až 1,0 : 4,0 v celkovej hrúbke 0,015 až 0,060 mm.

- 7 (51) C12P 17/06, 7/42**
(21) 49-2002
 (22) 29.6.2000
 (31) P 9902352
 (32) 12.7.1999
 (33) HU
 (71) IVAX Drug Research Institute Ltd., Budapest, HU;
 (72) Jekkel Antónia, Budapest, HU; Ambrus Gábor, Budapest, HU; Ilkóy Eva, Budapest, HU; Horváth Ildikó, Budapest, HU; Kónya Attila, Szolnok, HU; Szabó István Mihály, Budapest, HU; Nagy Zsuzsanna, Budapest, HU; Horváth Gyula, Budapest, HU; Mózes Júlia, Budapest, HU; Barta István, Budapest, HU; Somogyi György, Budapest, HU; Salát János, Budapest, HU; Boros Sándor, Szód, HU;
 (74) Žovicová Viera, Mgr., Bratislava, SK;
 (86) PCT/HU00/00066
 (87) WO01/04340
(54) Hydroxylácia compactínu na pravastatin s použitím mikromonospór
 (57) Je uvedený mikrobiálny spôsob prípravy zlúčeniny vzorca (I) zo zlúčeniny všeobecného vzorca (II), v ktorom R znamená ión alkalického kovu alebo amóniový ión, pomocou submerznej kultivácie kmeňa, ktorý je schopný 6β-hydroxylovať zlúčeninu vzorca (II) pri aeróbnej fermentácii a separovania a prečistenia produktu vzorca (I) vytvoreného v priebehu biologickej konverzie. Uvedená fermentácia zahŕňa kroky kultivácie kmeňa *Micromonospora*, ktorý je schopný 6β-hydroxylovať zlúčeninu všeobecného vzorca (II) - kde R má vyššie definovaný význam - pri teplote 25 až 32 °C na živnom médiu obsahujúcom využiteľné zdroje uhlíka, dusíka a minerálnej soli, potom dávkovania substrátu, ktorý sa má transformovať, do rozvinutej kultúry, následne hydroxylovanie substrátu až do ukončenia biologickej konverzie, potom separovanie zlúčeniny vzorca (I) z kultivačného bujónu a, v prípade potreby, jej prečistenie.

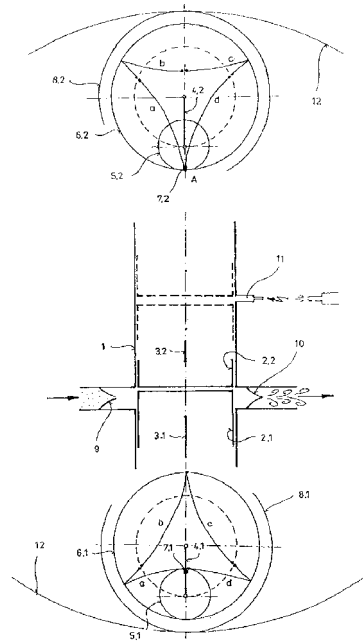
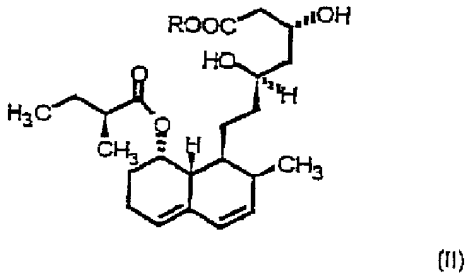
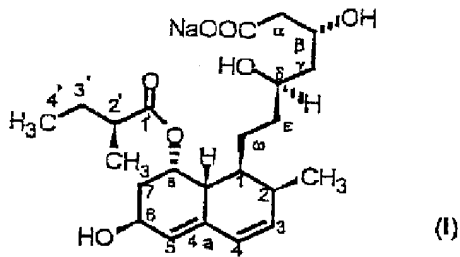

Trieda F

7 (51) F01B 7/00

(21) 896-2003

(22) 14.7.2003

(71) Dobrodenka Pavel, Dulov, SK; Lešínský Ján, Ing., Dunajská Lužná, SK;

(72) Dobrodenka Pavel, Dulov, SK; Lešínský Ján, Ing., Dunajská Lužná, SK;

(74) Kováčik Štefan, Ing., Bratislava, SK;

(54) Štvortaktný motor s protibežnými piestami

(57) Pozostáva z minimálne jedného valca (1) s dvoma protibežne usporiadanými prvým a druhým piestom (2.1, 2.2) s prvou a druhou ojnicou (3.1, 3.2) a prvým a druhým kľukovým hriadeľom (4.1, 4.2). Prvý kľukový hriadeľ (4.1) je vybavený prvým satelitným ozubeným kolesom (5.1) zapadajúcim do pevne ukotveného prvého venca alebo ozubeného kolesa (6.1) s vnútorným ozubením a druhý kľukový hriadeľ (4.2) je vybavený druhým satelitným ozubeným kolesom (5.2) zapadajúcim do pevne ukotveného druhého venca alebo ozubeného kolesa (6.2) s vnútorným ozubením. Prvá ojnica (3.1) prvého piesta (2.1) je druhým koncom spriahnutá s excentricky uloženým prvým pomocným hriadeľom (7.1) na prvom satelitnom ozubenom kolese (5.1) a druhá ojnica (3.2) druhého piesta (2.2) je druhým koncom spriahnutá s excentricky uloženým druhým pomocným hriadeľom (4.2) na druhom satelitnom ozubenom kolese (5.2). Každý kľukový hriadeľ (4.1, 4.2) je vybavený ozubeným náhonovým alebo prenosovým kolesom (8.1, 8.2). Každé ozubené prenosové koleso (8.1, 8.2) pevne uchytané o kľukový hriadeľ (4.1, 4.2) zapadá do reproduktora (12) s vnútorným alebo vonkajším ozubením. Valec (1) je v jednej časti svojej dĺžky vybavený aspoň jedným nasávacím samočinným ventilom (9) a aspoň jedným výfukovým samočinným ventilom (10), v druhej časti svojej dĺžky je vybavený zážihovým alebo vznetovým mechanizmom (11).

7 (51) F01B 13/00, F16J 10/04, 1/00, F16H 25/16

(21) 868-2003

(22) 7.7.2003

(71) SEGMENT, s. r. o., Bratislava, SK;

(72) Sejna Vladimír, Bratislava, SK;

(74) Kováčik Štefan, Ing., Bratislava, SK;

(54) Prevodník priamočiareho vratného pohybu na jednosmerný otáčavý

(57) Prevodník priamočiareho vratného pohybu na jednosmerný otáčavý alebo naopak pozostáva z valca (1) vybaveného v stene aspoň jednou axiálnou drážkou (2) určenou na zamedzenie rotácie piesta (3) klzne uloženého vo valci (1), pričom piest (3) je vybavený aspoň jedným výstupkom (4) zapadajúcim do axiálnej drážky (2) a klzne nasunutý na valcovom segmente (3), výhodne dutom, axiálne otočne uloženom v telese prevodníka a vybavenom po vonkajšom obvode aspoň jednou nekonečnou drážkou (7), sklonenou od axiálnej osi, do ktorej zapadá aspoň jeden kameň (8) súčasne zapadajúci do vybrania (9) vo výstupku (4). Prevodník priamočiareho vratného pohybu na jednosmerný otáčavý alebo naopak nachádza uplatnenie v automobilovom priemysle, strojných zariadeniach v strojárskych výrobných a v konštrukciách kompresorov.

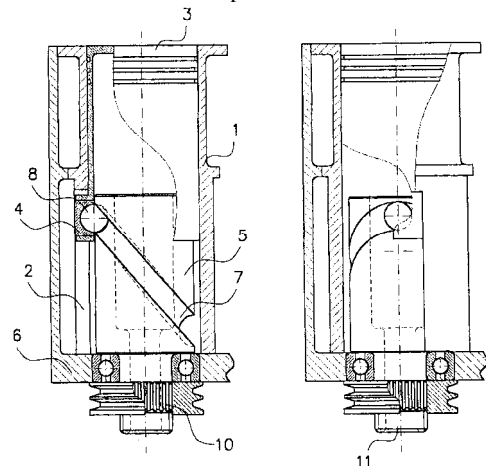

7 (51) F01K 27/00

(21) 938-2003

(22) 22.7.2003

(71) Liptovská Energetická Spoločnosť, s. r. o., Liptovský Mikuláš, SK;

(72) Kaliský Alexander, Ing., Liptovský Mikuláš, SK;

(54) Tekutinový motor

(57) Vynález sa týka tepelných motorov s vonkajším ohrevom na využitie teplôt nízkeho a stredného potenciálu v stacionárnom prevedení, napr. premena solárnej energie z plochých kolektorov, geotermálnej energie, energie morí, odpadových teplôt. Tekutinový motor je prispôsobený pre nízko- a vysokotlačiteľné tepelné médiá vnútorného obehu. Piestnica je jediný tesnený prvok. Je spojená s regenerátorom. Motor dokazuje závislosť účinnosti premeny na látke v pozitívnom smere pre tekutiny s vysokou tlakovou rozpínavosťou.

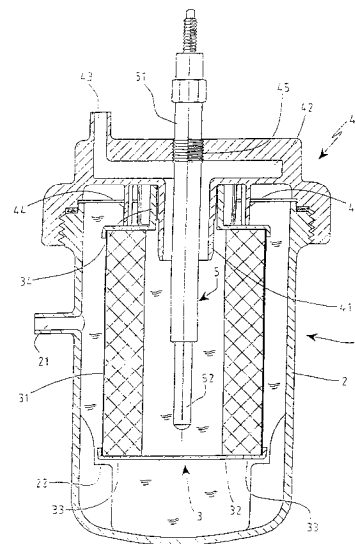

7 (51) F02M 37/22

(21) 343-2004

(22) 3.3.2003

(31) RE2002A000021

(32) 8.3.2002

(33) IT

(71) UFI FILTERS S. P. A., Porto Mantovano (Mantova), IT;

(72) Girondi Giorgio, Mr., Mantova, IT;

(74) Bušová Eva, JUDr., Bratislava, SK;

(86) PCT/EP03/02219

(87) WO03/076792

(54) Palivový filter s vyhrievacím zariadením

(57) Filter (1) paliva obsahuje kalíškovité vonkajšie puzdro (2), usporiadané v jeho stene s palivovým výstupným kanálom (21) a uzavreté elektrickým vodivým vekom (4), ktoré je uzemnené a je vybavené osovým palivovým prívodným kanálom (41), s ktorým je združená filtračná vložka (3) prstencovitého tvaru súosovo s uvedeným osovým kanálom (41), na ktorom je utesnené usporiadaná, pričom uvedené veko (4) je vybavené osovým otvorom na utesnené uloženie žeraviacej sviečky (5), ktorá zasahuje do vnútorného priestoru filtračnej vložky (3), pričom uvedená žeraviaca sviečka (5) obsahuje vonkajší plášť (51), ktorý je v kontakte s vekom (4) a osový driek (52) odizolovaný od uvedeného vonkajšieho plášťa (51) a usporiadaný na pripojenie k napájacímu káblu, pričom medzi uvedeným vonkajším plášťom (51) a uvedeným driekom (52) je usporiadaný elektrický odporový prvok napájaný uvedeným káblom prostredníctvom prostriedkov na reguláciu teploty.

7 (51) F02M 37/22

(21) 342-2004

(22) 3.3.2003

(31) RE2002A000022

(32) 8.3.2002

(33) IT

(71) UFI FILTERS S. P. A., Porto Mantovano (Mantova), IT;

(72) Girondi Giorgio, Mr., Mantova, IT;

(74) Bušová Eva, JUDr., Bratislava, SK;

(86) PCT/EP03/02220

(87) WO03/076793

(54) Palivový filter so samovyhrievacím zariadením

(57) Filter (1) paliva obsahuje kalíškovité vonkajšie puzdro (2), usporiadané v jeho stene s palivovým výstupným kanálom (21) a uzatvorené vekom, vybaveným osovým palivovým prívodným kanálom (41), s ktorým je združená filtračná vložka (3) prstencovitého tvaru súosovo s uvedeným osovým kanálom (41), na ktorom je utesnené usporiadaná, pričom podlhovastá nádobka (5), obsahujúca látku, schopnú vyvíjať exotermickú reakciu, je usporiadaná v dutine filtračnej vložky (3).

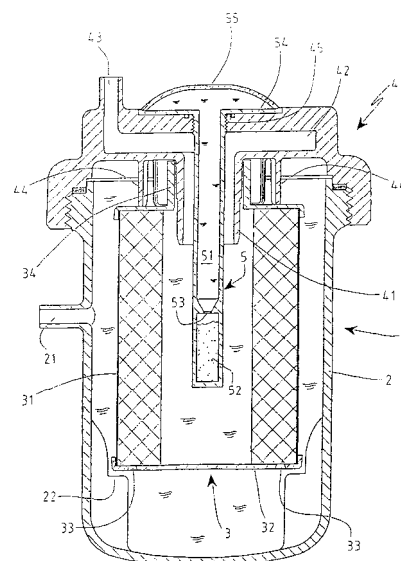

7 (51) F02M 37/22

(21) 304-2004

(22) 31.1.2003

(31) RE2002A000013

(32) 4.2.2002

(33) IT

(71) UFI FILTERS S. P. A., Porto Mantovano (Mantova), IT;

(72) Girondi Giorgio, Mr., Mantova, IT;

(74) Bušová Eva, JUDr., Bratislava, SK;

(86) PCT/EP03/00986

(87) WO03/067068

(54) Zariadenie na vypúšťanie odlúčenej vody z palivového filtra

(57) Zariadenie je určené na odvádzanie odlúčenej vody z palivového filtra (3) vo vozidlách so spaľovacím motorom, najmä s dieselovým motorom. Vozidlo obsahuje palivový filter (3) vybavený filtračnými prostriedkami (31) na filtrovanie paliva vstupujúceho do filtra (3) a na odlučovanie vody v ňom obsiahnutej a zbernou komorou (32) pre odlúčenú vodu, ďalej palivovú nádrž (2), ktorá má kapacitu úmernú jazdenému dosahu vozidla, ďalej prostriedky (52) na dopravu paliva z oblasti filtra (3) nachádzajúceho sa po prúde za filtračnými prostriedkami (31) do prívodných prostriedkov (5) a prostriedkov (41, 42) na prívod paliva z nádrže (2) do vstupu (34a) filtra (3) väčším prietokom, ako je maximálny prietok pri doprave z filtra (3) do prívodných prostriedkov (5). Vozidlo ďalej obsahuje druhú zbernú komoru (15) na odlúčenú vodu a druhé prostriedky (20, 21) na dopravu kvapaliny z prvej zbernej komory (32) do druhej zbernej komory (15) pri rozdielne prietokov medzi prietokom vstupujúcim do filtra (3) a prietokom vedeným do prívodných prostriedkov (5). Tento rozdiel prietokov má hodnotu väčšiu než je prietok, pri ktorom sa odlúčená voda zhromažďuje v prvej zbernej komore (32).

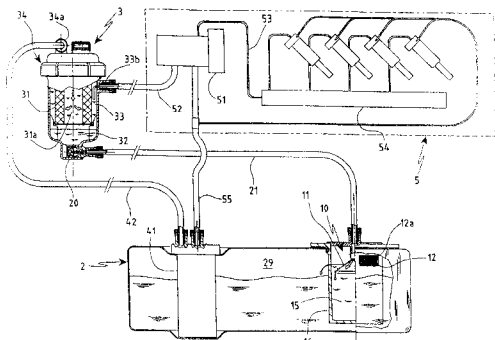

7 (51) F04B 7/00

(21) 985-2003

(22) 1.8.2003

(71) STU Fakulta chemickej a potravinárskej technológie, Bratislava, SK;

(72) Rotheneder Heinz, Wien, AT; Cvengroš Ján, doc. Ing., DrSc., Bratislava, SK;

(74) Holoubková Mária, Ing., Bratislava, SK;

(54) Piestové čerpadlo

(57) Vynález sa týka piestového čerpadla na čerpanie kvapalín. Vo valci čerpadla (1) sa nachádza piest (3) s jedným alebo viacerými prietokovými kanálmi (10), nasunutý na piestnej tyči (4), ukončenej tanierom (5) a zarážkou (6). Vzdialenosť medzi tanierom (5) a zarážkou (6) je väčšia ako hrúbka piesta (3). Pri pohybe piesta (3) smerom nahor sa tanier (5) na piestnej tyči (4) vysunie a otvorí prietokový kanál (10). Pri pohybe piesta (3) smerom nadol tanier (5) dosadne tesne na piest (3) a prietokový kanál (10) sa uzavrie.

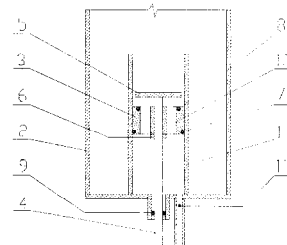

7 (51) F16H 1/08

(21) 869-2003

(22) 7.7.2003

(71) SEGMENT, s. r. o., Bratislava, SK;

(72) Sejna Vladimír, Bratislava, SK;

(74) Kováčik Štefan, Ing., Bratislava, SK;

(54) "V" ozubenie, "V" ozubené koleso a "V" ozubený prevod

(57) „V“ ozubenie je tvorené dvoma úsekmi ľavotočivej a pravotočivej evolventnej skrutkovice (1), kde uhol sklonu zubov (2) $45^\circ \leq \beta \leq 84^\circ$ a kde spojenia zubov (2) v radiálnej rovine medzi úsekom ľavotočivej a pravotočivej evolventnej skrutkovice (1) vytvárajú vrcholy zubov (2). „V“ ozubené koleso je tvorené dvoma „V“ ozubeniami, kde vrcholy zubov (2) zvierajú uhol $12^\circ \leq \xi \leq 45^\circ$ voči axiálnej osi, pričom vzájomná poloha oboch úsekov ľavotočivej a pravotočivej evolventnej skrutkovice (1) je fixovaná aspoň dvoma fixačnými kolíkmi (3) a/alebo aspoň dvoma skrutkami (4). „V“ ozubený prevod je tvorený dvoma združenými „V“ ozubenými kolesami (5,6) s „V“ ozubeniami, kde prvé „V“ ozubené koleso (5) má uhol sklonu zubov (2) β a kde druhé „V“ ozubené koleso (6) má uhol sklonu zubov (2) β opačného zmyslu. Prvé „V“ ozubené koleso (5) je axiálne pevne uchytené a druhé „V“ ozubené koleso (6) je axiálne voľne prichytené.

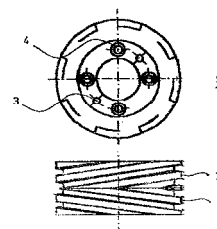
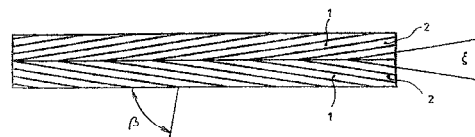

7 (51) **F16K 5/00**

(21) **992-2003**

(22) 4.8.2003

(31) PV 2003-1858

(32) 3.7.2003

(33) CZ

(71) Peveko spol. s r. o., Boršice, CZ;

(72) Tomášu Bohumil, Velehrad, CZ; Bičan Jaroslav, Babice, CZ;

(74) Beleščák Ladislav, Ing., Piešťany, SK;

(54) **Trojcestný a dvojcestný ventil pod manometer**

(57) Trojcestný a dvojcestný ventil pod manometer, pozostávajúci v podstate z telesa ventilu a uzatváracieho mechanizmu, tvoreného uzatváracím členom a ovládacou rukoväťou. Uzatvárací člen (1) tohto ventilu je v tvare súdka vybaveného kanálmi (2) a usadeného do prstencových teflonových tesnení (3) tvarovaných za studena a tento uzatvárací člen (1) je prepojený s ovládacou rukoväťou (4). Prstencové teflonové tesnenia (3) sú uložené jednako v telese ventilu (5), jednako vo výstupnom medzičlene (6), prípadne v odvodušňovacom medzičlene (7). Výstupný medzičlen (6) i odvodušňovací medzičlen (7) sú neotočne rozoberateľne uložené v telese ventilu (5).

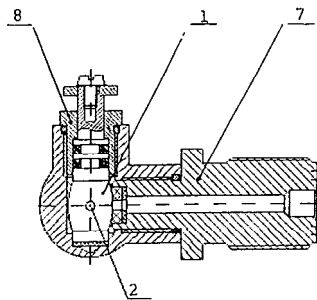

7 (51) **F42B 12/34**

(21) **239-2004**

(22) 31.5.2004

(31) PV 2003-1614

(32) 10.6.2003

(33) CZ

(71) Zeman Jaromír, RNDr., CSc., Nesovice, CZ;

(72) Zeman Jaromír, RNDr., CSc., Nesovice, CZ;

(74) Kubínyi Peter, Bc., Trenčín, SK;

(54) **Náboj a strela s ochromujúcim účinkom**

(57) Náboj a strela s ochromujúcim účinkom pozostávajúca z nábojnice (2) s prachovou náplňou (6), rozbuškou (4) a strelou (3), ktorá je tvorená vrchlíkom (7) zloženým z pozdĺžne delených alebo nedelených segmentov (8) zhotovených z materiálu s tvarovou pamäťou alebo pružnou a vratnou deformáciou, skladaných striedavými zloženiami a tvoriacich v rozvinutom stave vrchlík (9) s kruhovou obalovou krivkou. Každý segment (8) je pohyblivo pripojený k čelu (10) strely (3) uchytením (11). Strela (3) je v zloženom stave uložená v ochrannom puzdre (7) vloženom do nábojnice (2) s prachovou náplňou (6) tak, že čelo (10) strely (3) je orientované v smere výstrelu.

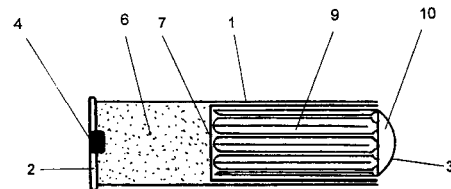

Trieda G

7 (51) **G06F 17/60**

(21) **746-2003**

(22) 12.6.2003

(31) 2002-3265, 2002-13521

(32) 1.10.2002, 1.10.2002

(33) CZ, CZ

(71) ANECT a. s., Brno, CZ;

(72) Brodský Jan, RNDr. CSc., Brno, CZ; Brzek Miroslav, Ing., Benátky nad Jizerou, CZ; Neumann Libor, Ing., CSc., Praha 5, CZ; Nováček Miroslav, Ing., Brno, CZ; Řihák Miroslav, Ing., Brno, CZ;

(74) Beleščák Ladislav, Ing., Piešťany, SK;

(54) **Komunikačná infraštruktúra spolupracujúcej korporácie**

(57) Komunikačná infraštruktúra spolupracujúcej korporácie, hlavne pre užívateľov a aplikácie informačných systémov organizácií spolupracujúcej korporácie, najmä z oblasti korporácií, veľkých podnikov, štátnej správy, samosprávy a pod. Na zabezpečenie i vzájomnej neverejnej, riadenej a bezpečnej elektronickej komunikácie, ktorá pozostáva zo sústavy virtuálnych privátnych sietí (25) prenosovej infraštruktúry poskytovateľov a k nim v jednotlivých lokalitách univerzálnou prípojkou (26) a na rozhranie (27) univerzálnej prípojky (26) pripojených lokálnych počítačových sietí, navzájom tak tvoriacich vnútorné komunikačné siete (3) organizácií spolupracujúcej korporácie, hlavne na vzájomné zdieľanie služieb komunikačnej infraštruktúry (2) spolupracujúcej korporácie.

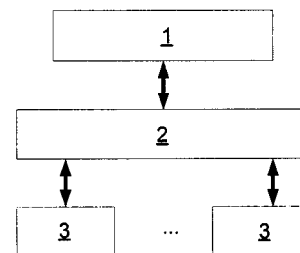

7 (51) **G06K 19/06, G07D 7/00, B42D 15/10, G06K 5/00**

(21) **1007-2003**

(22) 8.8.2003

(71) Kočíš Dušan, Bratislava, SK;

(72) Kočíš Dušan, Bratislava, SK; Kočíš Ivan, Ing., CSc., Bratislava, SK;

(74) Guniš Jaroslav, Mgr., Bratislava, SK;

(54) **Dátový kanál pozadia na papierovom alebo inom nosiči**

- (57) Dátový kanál pozadia obsahuje symbolické dátové značky, obsahujúce sumárny konštantný počet tmavých elementov v celom zázname, ktorého podstata spočíva v tom, že pozostáva zo: záznamového média, ako je papier alebo iný záznamový tlačový nosič, dátových symbolických značiek tlačených na záznamové médium usporiadaných do mriežky na pozíciách s periodicky sa opakujúcimi vlastnosťami v horizontálnom aj vertikálnom smere, textovej alebo grafickej tlače tlačenej v prekrytí s dátovými symbolickými značkami, elementov modulácie záznamu grafickým obrazcom. Riešenie sa týka aj systému vytvorenia dátového kanálu a spôsobu jeho prípravy.

7 (51) G07F 7/08, 7/10, 19/00

(21) 5003-2004

(22) 15.5.2002

(31) 2002 0860

(32) 22.2.2002

(33) NO

(71) HANDCASH AS, Oslo, NO;

(72) Nemeth Petter, Oslo, NO; Lind Tommy, Oslo, NO;

(74) PATENTSERVIS BRATISLAVA, a. s., Bratislava, SK;

(86) PCT/NO02/00174

(87) WO03/075231

(54) **Spôsob a systém predplatenia onlineového tovaru a služieb použitím predplatennej karty**

- (57) Platobný systém na platenie tovaru a služieb využíva predplatenú kartu, ktorá obsahuje skrytý kód a aktivačný kód, pričom karta musí byť aktivovaná pred použitím na mieste predaja karty prečítaním aktivačného kódu v čítačke kariet na mieste predaja. Aktivačný kód sa prenáša ponúkajúcemu predplatennej karty spolu s identifikáciou pre miesto predaja a keď sa platí za tovar alebo služby od poskytovateľa služby, musí sa skrytý kód preniesť spolu s identifikáciou poskytovateľa služby ponúkajúcemu karty, aby sa umožnil nákup služby. Karta a platba sú upravené najmä pre platby za tovary a služby, ktoré sa dajú kúpiť cez Internet.



A



B

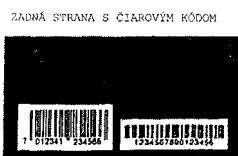

C

7 (51) G07F 19/00, G06F 17/60

(21) 1441-2003

(22) 24.4.2001

(71) Hruz Tomáš, Bratislava, SK; Botka Vladimír, Doksy, CZ; Starý Ján, Šamorín, SK;

(72) Hruz Tomáš, Bratislava, SK; Botka Vladimír, Doksy, CZ; Starý Ján, Šamorín, SK;

(74) Bezák Marián, Ing., Bratislava, SK;

(86) PCT/SK01/00011

(87) WO02/086830

(54) **Zariadenie na bezpečný platobný styk, spôsobilé k mikroplatbám**

- (57) Zariadenie na bezpečný platobný styk, ktoré sa skladá z troch alebo viacerých podzariadení (agentov), pričom tieto podzariadenia sú realizované pomocou špecializovaného hardvérového vybavenia alebo pomocou počítača a odpovedajúceho programového vybavenia. Jedno z podzariadení slúži na poskytovanie informácií za úplatu (poskytovateľ), ďalšie umožňuje nákup a sprostredkovanie informácie (zákazník) a tretie zaisťuje vedenie účtu zákazníkov (správca), pričom každý uvedený sa môže spojiť s ďalšími uvedenými pomocou komunikačnej siete. Hodnoty kryptograficky silnej jednosmernej hašovacej funkcie sú použité na zabezpečenie prevodu peňazí a na autorizáciu agentov zúčastnených na transakcii. Inicializácia platobného styku nevyžaduje žiadnu prípravu pomocou zabezpečeného kanálu. Len jedna operácia pomocou kryptografie „metódy verejného kľúča“ je potrebná na distribúciu oznamovanej utajenej informácie medzi agentami. Každá nasledujúca transakcia vyžaduje len výpočet niekoľkých hodnôt hašovacej funkcie, čo vytvára zariadenie pre efektívny, lacný a rýchly mikroplatobný styk.

7 (51) G07F 19/00

(21) 373-2004

(22) 16.4.2002

(71) ULTRA Prozvodnja elektronskih naprav d. o. o., Zagorje, SI;

(72) Pavlic Bogdan, Zagorje, SI; Terpin Matjaz, Zagorje, SI; Polutnik Aleksander, Zagorje, SI;

(74) Majlingová Marta, Ing., Bratislava, SK;

(86) PCT/IB02/01223

(87) WO03/088165

(54) **Platobné terminálové zariadenie, miesto predajného zariadenia, platobný systém a spôsob jeho uskutočňovania**

- (57) Platobné terminálové zariadenie (10) na prepájanie miesta predajného zariadenia, mobilného telefónu (14) a platobného centra (1), charakteristického tým, že obsahuje: prvé rozhranie (19) na uvoľniteľné prepájanie mobilného telefónu (14) s platobným terminálovým zariadením (10) na prenos dátových informácií medzi mobilným telefónom (14) a platobným zariadením (10); druhé rozhranie (25) na prepájanie platobného terminálového zariadenia (10) a platobného centra (1) na prenos dátových informácií medzi platobným terminálovým zariadením (10) a platobným centrom (1); a prostriedok (11) na spracovanie dát prepojený s prvým a druhým rozhraním (19, 25) a na generovanie dát, ktoré sa majú vysielat' do prvého a/alebo druhého rozhrania (19, 25); pričom prvé rozhranie (19) obsahuje prepájací prostriedok (20) na prepájanie prvého rozhrania (19)

s mobilným telefónom (14) na prenos dát medzi mobilným telefónom (14) a prostriedkom (11) na spracovanie dát prostredníctvom prvého rozhrania (19); prvé rozhranie (19) obsahuje modem (12), ktorý je prepojený s prepájacím prostriedkom (20) na konvertovanie dát prenášaných medzi mobilným telefónom (14) a prostriedkom (11) na spracovanie dát prostredníctvom prvého rozhrania (19); pričom dáta prenášané medzi prostriedkom (11) na spracovanie dát a mobilným telefónom (14) prostredníctvom modemu (12) sa prenášajú medzi modemom (12) a mobilným telefónom (14) ako zvukové dáta alebo akustické dáta; a pričom druhé rozhranie (25) obsahuje prostriedok na konvertovanie dát prenášaných medzi druhým rozhraním (25) a platobným centrom (1) na dáta spracovateľné prostriedkom (11) na spracovanie dát a platobným centrom (1) a naopak.

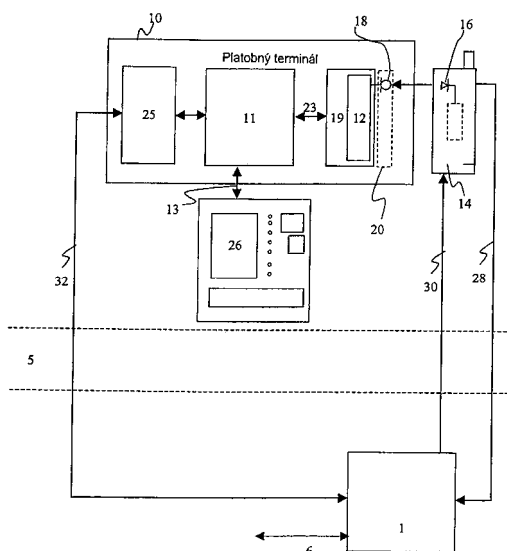

Trieda H

- 7 (51) **H04B 1/38, 7/24, 7/26, H04N 1/00, H04Q 7/20**
 (21) **1749-99**
 (22) 13.12.1999
 (71) Mészáros Alexander, Bratislava, SK;
 (72) Mészáros Alexander, Bratislava, SK;
 (74) Kováčik Štefan, Ing., Bratislava, SK;
 (54) **Spôsob prenosu dátových a faxových správ mobilnou komunikačnou sieťou a zariadenie na vykonávanie tohto spôsobu**
 (57) Prenos dátových a faxových správ z pevnej faxovej stanice do mobilnej faxovej stanice alebo z mobilnej faxovej stanice do pevnej faxovej stanice, alebo z jednej mobilnej faxovej stanice do druhej mobilnej faxovej stanice sa uskutočňuje priamo v reálnom čase bez služby operátora mobilnej siete - bez predplatennej faxovej odkazovej schránky. Zariadenie na dátový a faxový prenos správ mobilnou komunikačnou sieťou, kde mobilná faxová stanica (1) pozostáva z jedného kompaktného celku tvoreného mobilným telefónnym prístrojom (2) a prenosným faxovým prístrojom (3) nainštalovanými v mobilnom dopravnom prostriedku alebo v prenosnej osobnej veci. Mobilná faxová stanica (1) však môže pozostávať z dvoch samostatných funkčných celkov, kde prvým funkčným celkom je mobilný telefónny prístroj (2) a druhým funkčným celkom je prenosný faxový prístroj (3), kde oba funkčné celky sú prepojené konektorom alebo káblom.

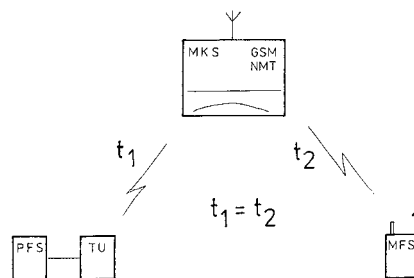

(51)	(21)	(51)	(21)	(51)	(21)	(51)	(21)
A01N 65/00	1441-99	B29C 35/02	5018-2004	C07D 403/06	90-2004	F02M 37/22	342-2004
A42C 2/00	1058-2003	B31F 1/07	1109-2003	C07D 417/12	375-2003	F02M 37/22	343-2004
A47G 21/16	364-2004	B60K 31/00	966-2003	C07D 471/04	1748-2000	F04B 7/00	985-2003
A61K 31/18	977-2003	B62J 1/08	968-2003	C07D 473/18	159-2004	F16H 1/08	869-2003
A61K 31/337	1033-2003	C02F 3/02	1090-2003	C07D 495/04	336-2004	F16K 5/00	992-2003
A61K 31/42	1228-2003	C07C 227/32	79-2004	C08J 11/00	1800-2001	F42B 12/34	239-2004
A61K 31/437	127-2004	C07C 229/28	157-2004	C08L 23/00	848-2003	G06F 17/60	746-2003
A61K 31/46	25-2004	C07C 233/63	5005-2004	C12P 17/06	49-2002	G06K 19/06	1007-2003
A61K 38/00	143-2004	C07C 253/30	1449-2003	F01B 7/00	896-2003	G07F 7/08	5003-2004
A61K 38/17	170-2004	C07D 207/32	118-2004	F01B 13/00	868-2003	G07F 19/00	373-2004
B01D 36/00	5025-2004	C07D 215/48	1414-2003	F01K 27/00	938-2003	G07F 19/00	1441-2003
B23K 35/00	368-2002	C07D 241/04	185-2004	F02M 37/22	304-2004	H04B 1/38	1749-99

FG4A

Udelené patenty

(11)	(51)	(11)	(51)	(11)	(51)	(11)	(51)
284389	E06B 3/50	284397	A61K 9/00	284404	B62L 3/02	284411	A61F 13/15
284390	E04G 23/02	284398	C07F 15/00	284405	C02F 3/30	284412	A61K 31/47
284391	C07K 14/54	284399	A46B 5/00	284406	A63F 5/00	284413	C08K 5/13
284392	C07K 7/23	284400	A41D 27/06	284407	C07D 309/32	284414	B29D 30/20
284393	B61F 5/52	284401	A41D 27/06	284408	A61K 31/40	284415	B62M 25/02
284394	B61D 3/18	284402	B60B 27/00	284409	E04G 9/02	284416	C07C 213/00
284395	C12N 15/13	284403	B62M 25/08	284410	G01N 33/564	284417	C07C 323/62
284396	A23L 2/00						

7 (51) **A23L 2/00, C12C 12/04, 11/09, 11/07, C12N 1/16 // (C12R 1:865, A23L 1/105, 1/202**

(11) **284396**

(21) 1055-2000

(22) 11.7.2000

(24) 4.3.2005

(40) 5.2.2002

(73) Fakulta chemických a potravinárskych technológií STU, Bratislava, SK; Chemický ústav SAV, Bratislava, SK;

(72) Dömény Zoltán, Ing., PhD, Veľký Meder, SK; Navrátil Marián, Ing., Liptovský Mikuláš, SK; Šturdík Ernest, doc. Ing., CSc., Bratislava, SK; Šmogrovičová Daniela, doc. Ing., CSc., Bratislava, SK; Šubík Július, prof. Ing., DrSc., Bratislava, SK; Gemeiner Peter, Ing., DrSc., Bratislava, SK;

(74) Bachratá Magdaléna, Mgr., Bratislava, SK;

(54) **Spôsob výroby nealkoholických a nízkoalkoholických nápojov na báze sladiny alebo mladiny vrátane nealkoholického a nízkoalkoholického piva**

7 (51) **A41D 27/06**

(11) **284400**

(21) 706-98

(22) 25.5.1998

(24) 4.3.2005

(31) 97/06394

(32) 26.5.1997

(33) FR

(40) 14.2.2000

(73) LAINIERE DE PICARDIE BC, Peronne, FR;

(72) Groshens Pierrot, Peronne, FR;

(74) ROTT, RŮŽIČKA & GUTTMANN, v. o. s., Bratislava, SK;

(54) **Prekladaná textília, jej použitie na vystuženie odevov alebo výrobkov zo súkna a golier vystužených touto prekladanou textíliou**

7 (51) **A41D 27/06, A41B 3/10, D04B 21/14**

(11) **284401**

(21) 80-99

(22) 22.1.1999

(24) 4.3.2005

(31) 98 00913

(32) 28.1.1998

(33) FR

(40) 14.8.2000

(73) LAINIERE DE PICARDIE BC, Peronne, FR;

(72) Groshens Pierrot, Peronne, FR;

(74) ROTT, RŮŽIČKA & GUTTMANN, v. o. s., Bratislava, SK;

(54) **Textilný podklad na vystuženie košeľového goliera**

7 (51) **A46B 5/00**

(11) **284399**

(21) 1555-2001

(22) 27.4.2000

(24) 4.3.2005

(31) 09/302 138, 09/473 512

(32) 29.4.1999, 28.12.1999

(33) US, US

(40) 4.4.2002

(73) COLGATE-PALMOLIVE COMPANY, New York, NY, US;

(72) Moskovich Robert, East Brunswick, NJ, US; Eliav Eyal, New York, NY, US; Chan Eric, New York, NY, US; Ahn Kyoungun, New York, NY, US;

(74) Chmelíková Jana, RNDr., Bratislava, SK;

(86) PCT/US00/11260

(87) WO00/65953

(54) **Zubná kefka s riadeným pohybom hlavy a spôsob polohovania hlavy zubnej kefkы**

7 (51) **A61F 13/15**

(11) **284411**

(21) 878-97

(22) 28.12.1995

(24) 4.3.2005

(31) 9404579-6

(32) 30.12.1994

(33) SE

(40) 8.7.1998

(73) SCA Hygiene Products Aktiebolag, Gothenburg, SE;

(72) Lindquist Bengt, Lerum, SE; Areskoug Stefan, Mölnlycke, SE; Stralin Anders, Torslanda, SE;

(74) PATENTSERVIS BRATISLAVA, a. s., Bratislava, SK;

(86) PCT/SE95/01594

(87) WO96/20673

(54) **Spôsob perforovania tkaniny materiálu a zariadenie na jeho vykonanie**

7 (51) A61K 9/00, 47/12, 31/52**(11) 284397**

(21) 1168-2000

(22) 4.2.1999

(24) 4.3.2005

(31) 9802472.2

(32) 6.2.1998

(33) GB

(40) 9.4.2001

(73) GLAXO GROUP LIMITED, Greenford, Middlesex, GB;

(72) Brooks Nikki Thoennes, Glen Allen, VA, US;

(74) Majlingová Marta, Ing., Bratislava, SK;

(86) PCT/EP99/00663

(87) WO99/39691

(54) Farmaceutický prostriedok**7 (51) A61K 31/40, C07D 209/42, 209/30, 409/06, 409/04, 401/04, 413/12, 405/06, A61P 29/00****(11) 284408**

(21) 167-2000

(22) 4.8.1998

(24) 4.3.2005

(31) 9716657.3

(32) 7.8.1997

(33) GB

(40) 11.12.2000

(73) AstraZeneca UK Limited, London, GB;

(72) Barker Andrew John, Macclesfield, Cheshire, GB;

Kettle Jason Grant, Macclesfield, Cheshire, GB;

Faull Alan Wellington, Macclesfield, Cheshire, GB;

(74) Čechvalová Dagmar, Bratislava, SK;

(86) PCT/GB98/02341

(87) WO99/07351

(54) Chemické zlúčeniny s protizápalovou aktivitou obsahujúce indolovú skupinu, spôsob ich prípravy, použitie a farmaceutické kompozície, ktoré ich obsahujú**7 (51) A61K 31/47, 47/02****(11) 284412**

(21) 807-98

(22) 13.11.1996

(24) 4.3.2005

(31) 60/009 052

(32) 21.12.1995

(33) US

(40) 10.9.1999

(73) PFIZER INC., New York, NY, US;

(72) Boettner Wayne Alan, Noank, CT, US; Canning

Peter Connor, Fort Collins, CO, US;

(74) Bušová Eva, JUDr., Bratislava, SK;

(86) PCT/IB96/01217

(87) WO97/23217

(54) Vodný farmaceutický roztok vhodný na injekčné podávanie hostiteľovi**7 (51) A63F 5/00, G01V 8/20****(11) 284406**

(21) 1370-96

(22) 25.4.1995

(24) 4.3.2005

(31) 9408252.6

(32) 26.4.1994

(33) GB

(40) 7.5.1997

(73) Towers Paul, Preston, GB; Technical Casino Services Limited, Rotherhithe, London, GB;

(72) Towers Paul, Preston, GB;

(74) Čechvalová Dagmar, Bratislava, SK;

(86) PCT/GB95/00933

(87) WO95/28996

(54) Detekčné zariadenie, ruleta obsahujúca detekčné zariadenie a spôsob zisťovania polohy hracej guľky na rulete**7 (51) B29D 30/20****(11) 284414**

(21) 440-98

(22) 7.2.1997

(24) 4.3.2005

(31) 1002306

(32) 12.2.1996

(33) NL

(40) 11.2.1999

(73) VMI EPE HOLLAND B.V., Epe, NL;

(72) Huisman Henk, Epe, NL; De Vries Wubbo Pie-

ter, Hoogeveen, NL; De Graaf Martin, Emst, NL;

Regterschot Martinus, Wapenveld, NL;

(74) PATENTSERVIS BRATISLAVA, a. s., Bratislava, SK;

(86) PCT/NL97/00041

(87) WO97/28957

(54) Zariadenie na výrobu ne vulkanizovanej kstry plášt'a pneumatiky**7 (51) B60B 27/00****(11) 284402**

(21) 42-98

(22) 12.1.1998

(24) 4.3.2005

(31) H9-002571

(32) 10.1.1997

(33) JP

(40) 4.11.1998

(73) Shimano Inc., Sakai-shi, Osaka, JP;

(72) Watarai Etsuyoshi, Izumi, Osaka, JP; Masui Ta-

kuji, Sakai-shi, Osaka, JP;

(74) PATENTSERVIS BRATISLAVA, a. s., Bratislava, SK;

(54) Puzdro náboja bicykla s odnímateľnými prírubami**7 (51) B61D 3/18, 3/10, 3/04, 3/14****(11) 284394**

(21) 1202-98

(22) 31.8.1998

(24) 4.3.2005

(31) P 197 40 394.8

(32) 5.9.1997

(33) DE

(40) 11.6.1999

(73) DWA Deutsche Waggonbau GmbH, Berlin, DE;

(72) Hellmich Bernd, Dipl.-Ing., Leipzig, DE; Mag-

deburg Eike, Dipl.-Ing., Leipzig, DE; Moeschler

Franz, Ing., Berlin, DE; Pasemann Bernd, Dr.-

-Ing., Berlin, DE; Wieloch Bertram, Dipl.-Ing.,

Niesky, DE;

(74) Bachratá Magdaléna, Mgr., Bratislava, SK;

(54) Kíbový vozeň na kombinovanú nákladnú dopravu, najmä cestných vozidiel

7 (51) B61F 5/52, 3/04, B61C 9/50

- (11) **284393**
 (21) 896-98
 (22) 6.10.1997
 (24) 4.3.2005
 (31) 96/12189
 (32) 7.10.1996
 (33) FR
 (40) 11.1.1999
 (73) GEC ALSTHOM TRANSPORT S.A., Paris, FR;
 (72) Rodet Alain, Le Creusot, FR; Brun Stéphane, Le Creusot, FR;
 (74) Bezák Marián, Ing., Bratislava, SK;
 (86) PCT/FR97/01769
 (87) WO98/15445
 (54) **Kĺbový podvozkový rám a kĺbový podvozok obsahujúci tento rám**

7 (51) B62L 3/02, 3/00, B62K 23/02, 23/00, B62J 39/00

- (11) **284404**
 (21) 605-98
 (22) 7.5.1998
 (24) 4.3.2005
 (31) H9-141113
 (32) 16.5.1997
 (33) JP
 (40) 11.1.1999
 (73) Shimano Inc., Sakai-shi, Osaka, JP;
 (72) Abe Takeo, Sakai-shi, Osaka, JP;
 (74) PATENTSERVIS BRATISLAVA, a. s., Bratislava, SK;
 (54) **Brzdové ovládacie zariadenie bicykla**

7 (51) B62M 25/02, B62K 23/00, B62L 3/02, F16H 9/00

- (11) **284415**
 (21) 636-98
 (22) 13.5.1998
 (24) 4.3.2005
 (31) 08/855 886
 (32) 14.5.1997
 (33) US
 (40) 11.1.1999
 (73) Shimano Inc., Sakai, Osaka, JP;
 (72) Sugimoto Masanori, Sayama, Osaka, JP;
 (74) PATENTSERVIS BRATISLAVA, a. s., Bratislava, SK;
 (54) **Ovládacie zariadenie s káblom pre bicykle**

7 (51) B62M 25/08, 25/04, 25/00, B62K 23/02, 23/04, 23/00

- (11) **284403**
 (21) 562-98
 (22) 28.4.1998
 (24) 4.3.2005
 (31) 08/846 562
 (32) 29.4.1997
 (33) US
 (40) 4.11.1998
 (73) Shimano Inc., Sakai-shi, Osaka, JP;
 (72) Nakamura Yasushi, Itami-shi, Hyogo, JP;
 (74) PATENTSERVIS BRATISLAVA, a. s., Bratislava, SK;
 (54) **Zostava na radenie prevodov bicykla**

7 (51) C02F 3/30, 3/12

- (11) **284405**
 (21) 331-98
 (22) 12.3.1998
 (24) 4.3.2005
 (40) 9.9.1998
 (73) Šalát Miroslav, Ing., Bratislava, SK; Štefkový Peter, Ing., Bratislava, SK; Tkačov Otto, Ing., CSc., Bratislava, SK;
 (72) Šalát Miroslav, Ing., Bratislava, SK; Štefkový Peter, Ing., Bratislava, SK; Tkačov Oto, Ing., CSc., Bratislava, SK;
 (74) ROTT, RŮŽIČKA & GUTTMANN, v. o. s., Bratislava, SK;
 (54) **Integrovaný reaktor na biologické čistenie odpadových vôd**

7 (51) C07C 213/00, 215/42, 213/02, 213/10, C07D 473/32, C12P 41/00, 13/00, C07D 473/00

- (11) **284416**
 (21) 1615-98
 (22) 23.11.1998
 (24) 4.3.2005
 (31) 2739/97, 2781/97, 0133/98, 0723/98, 98118895.6
 (32) 27.11.1997, 3.12.1997, 21.1.1998, 27.3.1998, 7.10.1998
 (33) CH, CH, CH, CH, EP
 (40) 13.3.2000
 (73) LONZA AG, Visp, CH;
 (72) Brieden Walter, Dr., Brig, CH; Schröer Josef, Dr., Susten, CH; Bernegger-Egli Christine, Dr., Münster, CH; Urban Eva Maria, Dipl.Biologin, Visp, CH; Petersen Michael, Dr., Visp, CH; Roudit Jean-Paul, Dr., Grône, CH; Berchtold Katja, Baltschieder, CH; Breitbach Holger, Dr., Baltschieder, CH;
 (74) Obertáš Július, Ing., Bratislava, SK;
 (54) **Spôsob výroby derivátov aminoalkoholov**

7 (51) C07C 323/62, C07D 281/10

- (11) **284417**
 (21) 560-2000
 (22) 12.10.1998
 (24) 4.3.2005
 (31) MI97A002374
 (32) 22.10.1997
 (33) IT
 (40) 12.9.2000
 (73) ZAMBON GROUP S. P. A., Vicenza, IT;
 (72) Allegrini Pietro, Lonigo, IT; Marchioro Gaetano, Vicenza, IT; Barrea Giuseppe, Caldiero, IT; Villa Marco, Milano, IT; Russo Laura, Milano, IT;
 (74) Majlingová Marta, Ing., Bratislava, SK;
 (86) PCT/EP98/06467
 (87) WO99/20603
 (54) **Spôsob konverzie derivátov treo-(2R,3R)-2-hydroxy-3-(2-aminofenyltio)-3-(4-metoxifenyl)propiónovej kyseliny**

7 (51) C07D 309/32, 309/38, 401/12, 403/12, 417/12, A61K 31/365, 31/44, 31/47, 31/415, 31/505, 31/54

(11) 284407

(21) 1384-96

(22) 4.5.1995

(24) 4.3.2005

(31) 08/238 817, 08/349 361

(32) 6.5.1994, 2.12.1994

(33) US, US

(40) 4.6.1997

(73) PHARMACIA & UPJOHN COMPANY, Kalamazoo, MI, US;

(72) Romines Karen Rene, Paw Paw, MI, US; Bundy Gordon L., Portage, MI, US; Schwartz Theresa M., Kalamazoo, MI, US; Tommasi Ruben A., Whitehouse Station, NJ, US; Strohbach Joseph Walter, Mendon, MI, US; Turner Steven Ronald, Kalamazoo, MI, US; Thaisrivongs Suvit, Kalamazoo, MI, US; Aristoff Paul Adrian, Kalamazoo, MI, US; Johnson Paul D., Portage, MI, US; Skulnick Harvey Irving, Kalamazoo, MI, US; Skaletzki Louis L., Kalamazoo, MI, US; Anderson David John, Kalamazoo, MI, US; Morrison Joel, Kalamazoo, MI, US; Gammill Ronald B., Portage, MI, US; Luke George P., Kalamazoo, MI, US;

(74) Guniš Jaroslav, Mgr., Bratislava, SK;

(86) PCT/US95/05219

(87) WO95/30670

(54) Pyranónové zlúčeniny na použitie na liečenie retrovírusových infekcií

7 (51) C07F 15/00, A61K 31/28

(11) 284398

(21) 1774-2000

(22) 24.5.1999

(24) 4.3.2005

(31) PV 1627-98

(32) 27.5.1998

(33) CZ

(40) 10.5.2001

(73) PLIVA-LACHEMA A. S., Brno, CZ;

(72) Žák František, Brno, CZ; Mistr Adolf, Tišnov, CZ; Poulková Anna, Ivančice, CZ; Mělka Milan, Hradec Králové, CZ; Turánek Jaroslav, Jemnice, CZ; Záluská Dana, Dolní Loučky, CZ;

(74) Čechvalová Dagmar, Bratislava, SK;

(86) PCT/CZ99/00014

(87) WO99/61450

(54) Komplex platiny s oxidačným číslom II, spôsob prípravy tohto komplexu, tento komplex ako liečivo a farmaceutická kompozícia obsahujúca tento komplex

7 (51) C07K 7/23, A61K 47/48

(11) 284392

(21) 628-98

(22) 14.11.1996

(24) 4.3.2005

(31) 08/562 652

(32) 27.11.1995

(33) US

(40) 11.6.1999

(73) Administrators of the Tulane Educational Fund, New Orleans, LA, US;

(72) Schally Andrew V., New Orleans, LA, US; Nagy Attila, New Orleans, LA, US; Cai Ren-Zhi, New Orleans, LA, US;

(74) Bušová Eva, JUDr., Bratislava, SK;

(86) PCT/EP96/05029

(87) WO97/19954

(54) Analóg antracyklínu, jeho použitie a farmaceutická kompozícia na jeho báze

7 (51) C07K 14/54, A61K 38/20

(11) 284391

(21) 1692-96

(22) 19.6.1995

(24) 4.3.2005

(31) P 44 23 131.8

(32) 1.7.1994

(33) DE

(40) 6.8.1997

(73) BAYER AKTIENGESELLSCHAFT, Leverkusen, DE;

(72) Wild Hanno, Orange, CT, US; Hanko Rudolf, Düsseldorf, DE; Dörschug Michael, Heiligenhaus, DE; Hörlein Hans-Dietrich, Wuppertal, DE; Beunink Jürgen, Wuppertal, DE; Apeler Heiner, Wuppertal, DE; Wehlmann Hermann, Wuppertal, DE; Sebald Walter, Würzburg, DE;

(74) Hörmannová Zuzana, Ing., Bratislava, SK;

(86) PCT/EP95/02358

(87) WO96/01274

(54) Mutantné proteíny ľudského interleukínu-4 ako antagonisty alebo parciálne agonisty ľudského interleukínu-4, liečivá, ktoré ich obsahujú, a použitie

7 (51) C08K 5/13, C09K 15/08

(11) 284413

(21) 128-97

(22) 29.1.1997

(24) 4.3.2005

(31) 249/96

(32) 31.1.1996

(33) CH

(40) 8.10.1997

(73) Ciba Specialty Chemicals Holding Inc., Basel, CH;

(72) Gilg Bernard, Dr., St. Louis-la-Chaussée, FR; Stinsky Kurt, Basle, CH;

(74) Čechvalová Dagmar, Bratislava, SK;

(54) Synergická zmes 2,4-dimetyl-6-sek-alkylfenolu a stericky bráneného fenolu a jej použitie na stabilizáciu organického materiálu

7 (51) C12N 15/13, C07K 16/00, 16/42, A61K 39/395

(11) 284395

(21) 1875-99

(22) 30.6.1998

(24) 4.3.2005

(31) 08/887 352

(32) 2.7.1997

(33) US

(40) 6.8.2001

- (73) GENENTECH, INC., South San Francisco, CA, US;
 (72) Lowman Henry B., El Granada, CA, US; Presta Leonard G., San Francisco, CA, US; Jardieu Paula M., San Mateo, CA, US; Lowe John, Pleasanton, CA, US;
 (74) Bachratá Magdaléna, Mgr., Bratislava, SK;
 (86) PCT/US98/13410
 (87) WO99/01556
(54) Spôsob prípravy modifikovaného polypeptidu, profilátoková molekula, molekula nukleovej kyseliny, farmaceutický prostriedok s jej obsahom a jej použitie

7 (51) E04G 9/02

- (11) 284409**
 (21) 641-96
 (22) 15.11.1994
 (24) 4.3.2005
 (31) P 43 39 615.1
 (32) 20.11.1993
 (33) DE
 (40) 5.3.1997
 (73) PASCHAL-WERK G. MAIER GmBH, Steinach, DE;
 (72) Badstieber Johann, Rutesheim, DE;
 (74) PATENTSERVIS BRATISLAVA, a. s., Bratislava, SK;
 (86) PCT/EP94/03813
 (87) WO95/14836
(54) Debniaci panel s okrajovými vzperami z plochého vytlačeneho profilu

7 (51) E04G 23/02, E21B 33/12

- (11) 284390**
 (21) 220-96
 (22) 16.2.1996
 (24) 4.3.2005
 (31) G 295 02 717.7, G 295 06 881.7
 (32) 18.2.1995, 24.4.1995
 (33) DE, DE
 (40) 8.1.1997
 (73) STO Aktiengesellschaft, Stühlingen, DE;
 (72) Schreiner Klaus, Vellmar, DE; Schreiner Oliver, Kassel, DE;
 (74) Guniš Jaroslav, Mgr., Bratislava, SK;
(54) Injektážne tesnenie

7 (51) E06B 3/50, E05D 15/10

- (11) 284389**
 (21) 1102-96
 (22) 26.8.1996
 (24) 4.3.2005
 (31) PV 2548-95
 (32) 29.9.1995
 (33) CZ
 (40) 9.4.1997
 (73) LOTECH DESIGN spol. s r. o., Praha 4, CZ;
 (72) Louda Jan, Ing.arch., Praha 4, CZ;
 (74) Holoubková Mária, Ing., Bratislava, SK;
(54) Objekt s čelným a následne bočným posuvom predstavných plôch

7 (51) G01N 33/564, 33/573, A61K 38/45

- (11) 284410**
 (21) 67-99
 (22) 14.7.1997
 (24) 4.3.2005
 (31) 196 30 557.8
 (32) 18.7.1996
 (33) DE
 (40) 16.5.2000
 (73) Schuppan Detlef, Berlin, DE; Dieterich Walburga, Erlangen, DE;
 (72) Schuppan Detlef, Berlin, DE; Dieterich Walburga, Erlangen, DE; Ehnis Tobias, Erlangen, DE;
 (74) Bušová Eva, JUDr., Bratislava, SK;
 (86) PCT/EP97/03740
 (87) WO98/03872
(54) Spôsob in vitro diagnostiky a kontroly liečenia sprue alebo celiakie a orálny farmaceutický prostriedok na liečenie týchto chorôb

(51)	(11)	(51)	(11)	(51)	(11)	(51)	(11)
A23L 2/00	284396	A63F 5/00	284406	C02F 3/30	284405	C12N 15/13	284395
A41D 27/06	284401	B29D 30/20	284414	C07C 213/00	284416	E04G 9/02	284409
A41D 27/06	284400	B60B 27/00	284402	C07C 323/62	284417	E04G 23/02	284390
A46B 5/00	284399	B61D 3/18	284394	C07D 309/32	284407	E06B 3/50	284389
A61F 13/15	284411	B61F 5/52	284393	C07F 15/00	284398	G01N 33/564	284410
A61K 9/00	284397	B62L 3/02	284404	C07K 7/23	284392		
A61K 31/40	284408	B62M 25/02	284415	C07K 14/54	284391		
A61K 31/47	284412	B62M 25/08	284403	C08K 5/13	284413		

FA9A Zastavené konania o patentových prihláškach na žiadosť prihlasovateľa

(21)

1288-2000
58-2004
104-2004

FB9A Zastavené konania o patentových prihláškach

(21)

870-93
979-94
1666-95
332-96
414-96
666-96
763-96
877-96
912-96
1008-96
1360-96
1-97
117-97
185-97
243-97
350-97
552-97
655-97
659-97
677-97
738-97
1023-97
1155-97
1227-97
1237-97
1261-97
1313-97
1473-97
1584-97
1683-97
35-98
84-98
153-98
204-98
255-98
256-98
258-98
260-98
261-98
262-98
401-98
596-98
615-98
656-98
677-98
756-98
916-98
927-98
928-98

(21)

1021-98
1318-98
1401-98
1809-98
30-99
34-99
35-99
42-99
48-99
130-99
135-99
276-99
404-99
449-99
582-99
609-99
634-99
674-99
692-99
693-99
825-99
871-99
902-99
1064-99
1276-99
1284-99
1413-99
1613-99
1663-99
1673-99
1715-99
1806-99
81-2000
106-2000
134-2000
141-2000
303-2000
372-2000
383-2000
414-2000
448-2000
462-2000
540-2000
597-2000
740-2000
799-2000
831-2000
840-2000
880-2000

(21)

1017-2000
1044-2000
1068-2000
1069-2000
1070-2000
1071-2000
1072-2000
1138-2000
1219-2000
1220-2000
1266-2000
1273-2000
1311-2000
1320-2000
1343-2000
1466-2000
1493-2000
1526-2000
1618-2000
1646-2000
1669-2000
1833-2000
1857-2000
1929-2000
1982-2000
2023-2000
2029-2000
2032-2000
43-2001
87-2001
109-2001
133-2001
157-2001
284-2001
457-2001
476-2001
485-2001
591-2001
598-2001
640-2001
799-2001
909-2001
970-2001
1021-2001
1071-2001
1114-2001
1132-2001
1162-2001
1243-2001

(21)

1260-2001
1263-2001
1276-2001
1316-2001
220-2002
254-2002
348-2002
405-2002
409-2002
421-2002
432-2002
631-2002
722-2002
759-2002
840-2002
846-2002
929-2002
967-2002
1093-2002
1295-2002
1404-2002
1614-2002
1691-2002
1757-2002
34-2003
79-2003
109-2003
199-2003
253-2003
257-2003
294-2003
295-2003
299-2003
311-2003
332-2003
363-2003
433-2003
438-2003
477-2003
517-2003
520-2003
529-2003
557-2003
571-2003
645-2003
807-2003
846-2003
885-2003
1253-2003

FC9A**Zamietnuté patentové prihlášky**

(21)	(21)	(21)	(21)
3829-91	569-97	1814-98	1629-2000
3970-91	582-97	38-99	1652-2000
205-94	600-97	171-99	1744-2000
5-96	815-97	610-99	1776-2000
1134-96	926-97	614-99	1836-2000
1223-96	1019-97	1502-99	1865-2000
1240-96	1048-97	1653-99	879-2001
1392-96	1435-97	26-2000	1203-2001
1426-96	1596-97	71-2000	1312-2001
1476-96	38-98	149-2000	950-2002
1595-96	1204-98	353-2000	3-2003
171-97	1292-98	410-2000	
363-97	1303-98	1296-2000	
453-97	1769-98	1381-2000	

MM4A**Zaniknuté patenty pre nezaplatenie udržiavacích poplatkov**

(11)	Dátum zániku	(11)	Dátum zániku	(11)	Dátum zániku	(11)	Dátum zániku
279416	20.06.2004	280583	16.06.2004	282556	13.06.2004	283182	09.06.2004
279506	26.06.2004	280824	08.06.2004	282589	01.06.2004	283436	27.06.2004
279622	09.06.2004	280932	16.06.2004	282625	16.06.2004	283506	04.06.2004
279810	18.06.2004	281216	08.06.2004	282628	02.06.2004	283592	23.06.2004
279937	11.06.2004	281555	14.06.2004	282718	22.06.2004	283835	02.06.2004
279956	03.06.2004	281589	06.06.2004	282719	22.06.2004	283890	06.02.2004
280079	06.06.2004	281643	22.06.2004	282783	06.06.2004	283909	17.02.2004
280207	07.06.2004	281741	14.06.2004	283013	27.06.2004		
280535	05.06.2004	281757	19.06.2004	283025	30.06.2004		
280549	21.06.2004	282209	12.06.2004	283112	12.06.2004		

PC9A **Prevody a prechody práv na patentové prihlášky****(11) 280437**

(21) 233-96

(73) ABB Schweiz AG, Baden, CH;

Názov/meno a adresa predchádzajúceho majiteľa(-ov): ABB Schweiz Holding AG, Baden, CH;

Dátum uzavretia zmluvy: 27.10.2004

Dátum účinnosti voči tretím osobám: 22.12.2004

(11) 283895

(21) 1784-2001

(73) Pfizer Finance International Limited, Dublin, IE;

Názov/meno a adresa predchádzajúceho majiteľa(-ov): Pfizer Research and Development Company N. V./S. A., Dublin, IE;

Dátum uzavretia zmluvy: 28.3.2003

Dátum účinnosti voči tretím osobám: 21.1.2005

(11) 283895

(21) 1784-2001

(73) Pfizer Ireland Pharmaceuticals, Dun Laoghaire, County Dublin, IE;

Názov/meno a adresa predchádzajúceho majiteľa(-ov): Pfizer Finance International Limited, Dublin, IE;

Dátum uzavretia zmluvy: 28.3.2003

Dátum účinnosti voči tretím osobám: 21.1.2005

(11) 283895

(21) 1784-2001

(73) Pfizer Ireland Pharmaceuticals, Dun Laoghaire, County Dublin, IE;

Názov/meno a adresa predchádzajúceho majiteľa(-ov): Pfizer Overseas Pharmaceuticals, County Dublin, IE;

Dátum uzavretia zmluvy: 30.9.2004

Dátum účinnosti voči tretím osobám: 21.1.2005

(11) 283896

(21) 1786-2001

(73) Pfizer Finance International Limited, Dublin, IE;

Názov/meno a adresa predchádzajúceho majiteľa(-ov): Pfizer Research and Development Company N. V./S. A., Dublin, IE;

Dátum uzavretia zmluvy: 28.3.2003

Dátum účinnosti voči tretím osobám: 21.1.2005

(11) 283896

(21) 1786-2001

(73) Pfizer Ireland Pharmaceuticals, Dun Laoghaire, County Dublin, IE;

Názov/meno a adresa predchádzajúceho majiteľa(-ov): Pfizer Finance International Limited, Dublin, IE;

Dátum uzavretia zmluvy: 28.3.2003

Dátum účinnosti voči tretím osobám: 21.1.2005

(11) 283896

(21) 1786-2001

(73) Pfizer Ireland Pharmaceuticals, Dun Laoghaire, County Dublin, IE;

Názov/meno a adresa predchádzajúceho majiteľa(-ov): Pfizer Overseas Pharmaceuticals, County Dublin, IE;

Dátum uzavretia zmluvy: 30.9.2004

Dátum účinnosti voči tretím osobám: 21.1.2005

(11) 284032

(21) 1099-2000

(73) Stockhausen Verwaltungsgesellschaft mbH, Krefeld, DE;

Názov/meno a adresa predchádzajúceho majiteľa(-ov): STOCKHAUSEN GmbH & Co. KG, Krefeld, DE;

Dátum účinnosti voči tretím osobám: 4.1.2005

(11) 284032

(21) 1099-2000

(73) Stockhausen GmbH, Krefeld, DE;

Názov/meno a adresa predchádzajúceho majiteľa(-ov): Stockhausen Verwaltungsgesellschaft mbH, Krefeld, DE;

Dátum účinnosti voči tretím osobám: 4.1.2005

(11) 284040

(21) 1062-98

(73) Abbott Biotechnology Ltd., Hamilton, BM;

Názov/meno a adresa predchádzajúceho majiteľa(-ov): Abbott Laboratories (Bermuda) Ltd., Hamilton, BM;

Dátum účinnosti voči tretím osobám: 14.1.2005

QB4A Licenčné zmluvy registrované alebo udelené na patenty

(11) **282814**
(21) 145-96
(73) Teren Ján, Ing., CSc., Bratislava, SK;
Názov/meno a adresa nadobúdateľa licencie:
FORCHEM, spol. s r. o., Bratislava, SK;
Druh licencie: Zmluvná nevýlučná
Dátum uzavretia licenčnej zmluvy: 17.9.2004
Dátum účinnosti voči tretím osobám: 22.12.2004

(11) **282814**
(21) 145-96
(73) Teren Ján, Ing., CSc., Bratislava, SK;
Názov/meno a adresa nadobúdateľa licencie:
Ing. Peter Černý - AGROCHEMIX, Bratislava, SK;
Druh licencie: Zmluvná nevýlučná
Dátum uzavretia licenčnej zmluvy: 17.9.2004
Dátum účinnosti voči tretím osobám: 22.12.2004

TC4A Zmeny mien

(11) **279474**
(21) 2425-90
(73) AVENTIS PHARMACEUTICALS INC., Kan-
sas City, MO, US;
Dátum zápisu do registra: 3.1.2005

(11) **283895**
(21) 1784-2001
(73) Pfizer Overseas Pharmaceuticals, County Dublin, IE;
Dátum zápisu do registra: 21.1.2005

(11) **280437**
(21) 233-96
(73) ABB Schweiz Holding AG, Baden, CH;
Dátum zápisu do registra: 22.12.2004

(11) **283896**
(21) 1786-2001
(73) Pfizer Overseas Pharmaceuticals, County Dublin, IE;
Dátum zápisu do registra: 21.1.2005

(11) **283700**
(21) 1516-99
(73) SANOFI-AVENTIS, Paris, FR;
Dátum zápisu do registra: 7.1.2005

TE4A Zmeny adries

(11) **279474**
(21) 2425-90
(73) AVENTIS PHARMACEUTICALS INC., Brid-
gewater, NJ 08807, US;
Dátum zápisu do registra: 3.1.2005

ČASŤ

**EURÓPSKE PATENTY
S URČENÍM PRE SLOVENSKÚ REPUBLIKU**

Kódy na označovanie jednotlivých druhov dokumentov (Štandard WIPO ST. 16)

T1	Preklad patentových nárokov európskej patentovej prihlášky	T3	Preklad európskeho patentového spisu
T2	Opravený preklad patentových nárokov európskej patentovej prihlášky	T4	Opravený preklad európskeho patentového spisu
		T5	Preklad zmeneného európskeho patentového spisu

Číselné kódy na označovanie bibliografických údajov (Štandard WIPO ST. 9)

(11)	Číslo dokumentu	(62)	Číslo pôvodnej prihlášky v prípade vylúčenej prihlášky
(21)	Číslo prihlášky	(71)	Meno (názov) prihlasovateľa (-ov)
(22)	Dátum podania prihlášky	(72)	Meno pôvodcu (-ov)
(24)	Dátum nadobudnutia účinkov európskeho patentu	(73)	Meno (názov) majiteľa (-ov)
(31)	Číslo prioritnej prihlášky	(74)	Meno (názov) zástupcu (-ov)
(32)	Dátum podania prioritnej prihlášky	(86)	Číslo podania medzinárodnej prihlášky podľa PCT
(33)	Krajina alebo regionálna organizácia priority	(87)	Číslo zverejnenia medzinárodnej prihlášky podľa PCT
(45)	Dátum sprístupnenia prekladu patentového spisu alebo zmeneného patentového spisu	(96)	Číslo a dátum podania európskej patentovej prihlášky
(46)	Dátum sprístupnenia prekladu patentových nárokov	(97)	Číslo a dátum zverejnenia európskej patentovej prihlášky alebo vydania európskeho patentového spisu
(48)	Dátum sprístupnenia opraveného prekladu patentových nárokov alebo patentového spisu		
(51)	Medzinárodné patentové triedenie		
(54)	Názov		

Poznámka:

Číslo uvádzané pred kódom (51) znamená verziu Medzinárodného patentového triedenia.

Kódy na označovanie záhlaví oznámení publikovaných vo Vestníku ÚPV SR (Štandard WIPO ST. 17)

BA9A	Sprístupnené preklady a opravené preklady patentových nárokov európskych patentových prihlášok
SC4A	Sprístupnené preklady a opravené preklady európskych patentových spisov
SC4A	Sprístupnené preklady zmenených európskych patentových spisov
FA9A	Zastavené konania o európskych patentových prihláškach z dôvodu späťvzatia
MA4A	Zaniknuté patenty vzdáním sa patentu
MC4A	Zrušené patenty alebo čiastočne zrušené patenty
MK4A	Zaniknuté patenty uplynutím doby platnosti
MM4A	Zaniknuté patenty pre nezaplatenie udržiavacích poplatkov
PC4A	Prevody a prechody práv
PD4A	Zmeny dispozičných práv (zálohy)
	Zmeny dispozičných práv (ukončenie záloh)
QA4A	Ponuky licencií
QB4A	Licenčné zmluvy registrované alebo udelené
QC4A	Ukončenie platnosti licenčných zmlúv

BA9A**Sprístupnené preklady patentových nárokov
európskych patentových prihlášok****7 (51) B29C 31/00, B65G 47/84****(11) 1 472 062**

(96) EP02776639.3, 27.11.2002

(97) EP 1 472 062 A1, 3.11.2004

(31) 2197/01

(32) 30.11.2001

(33) CH

(46) 4.3.2005

(71) AISAPACK HOLDING SA, Rue de la Praise, CH-1896 Vouvry, CH;

(72) VOIGTMANN Jean-Pierre, Rue de la Poste 16, CH-1920 Martigny, CH; SCHWAGER Jean-Claude, Rue du Clos-Novex, CH-1868 Collombey, CH; BENOÎT Mathieu, CH-1805 Jongny, CH; FERRIN Didier, Pré-Vert 1, CH-1903 Collonges, CH;

(74) ROTT, RŮŽIČKA & GUTTMANN, v. o. s., Bratislava, SK;

(86) PCT/CH02/00642

(87) WO03/045654

(54) Inštalácia pre montáž komponentov rúrok**7 (51) C02F 1/24****(11) 1 470 079**

(96) EP02801115.3, 11.12.2002

(97) EP 1 470 079 A1, 27.10.2004

(31) 02/01114

(32) 30.1.2002

(33) FR

(46) 4.3.2005

(71) Degremont, 183, avenue du 18 juin 1940, F-92508 Rueil Malmaison, FR;

(72) Vion Patrick, 17, rue de l'Argonne, F-78800 Houilles, FR;

(74) Majlingová Marta, Ing., Bratislava, SK;

(86) PCT/FR02/04292

(87) WO03/064326

(54) Zariadenie na úpravu vody flotáciou**7 (51) C02F 3/12****(11) 1 470 085**

(96) EP03734740.8, 28.1.2003

(97) EP 1 470 085 A1, 27.10.2004

(46) 4.3.2005

(71) Degremont, 183, avenue du 18 Juin 1940, F-92508 Rueil Malmaison Cédex, FR;

(72) Morgoun Serge, 10 rue Gaston Gaudet, F-78790 Arnouville les Gaudet, FR;

(74) Majlingová Marta, Ing., Bratislava, SK;

(54) Spôsob biologického čistenia odpadových vôd a zariadenie na uskutočnenie tohto spôsobu

SC4A Sprístupnené preklady európskych patentových spisov**7 (51) F16D 65/092****(11) E 36**

- (96) EP02027270.4, 6.12.2002
(97) EP 1 318 321 B1, 18.8.2004
(24) 18.8.2004
(31) TO20011145
(32) 7.12.2001
(33) IT
(45) 4.3.2005
(73) FEDERAL-MOGUL OPERATIONS ITALY S.r.l., Corso Inghilterra, 2, 12084 Mondovi, IT;
(72) Aimo Marco, Via P. Vacchetti, 3, 12061 Carru, IT;
(74) Guniš Jaroslav, Mgr., Bratislava, SK;
(54) **Brzdové obloženie pre vozidlá, najmä pre koľajové vozidlá**

7 (51) B23Q 1/01**(11) E 37**

- (96) EP03005591.7, 12.3.2003
(97) EP 1 344 600 B1, 7.7.2004
(24) 7.7.2004
(31) 10211754
(32) 14.3.2002
(33) DE
(45) 4.3.2005
(73) EEW Maschinenbau GmbH, Eichkampredder 3, 24217 Schönberg, DE;
(72) Meyer Peter, Bahnhofstrasse 3, 24217 Schönberg, DE;
(74) Obertáš Július, Ing., Bratislava, SK;
(54) **Nosná konštrukcia pre strojný vysokorýchlostný obrábací stroj**

7 (51) C07C 39/06, C07C 37/16**(11) E 38**

- (96) EP02803371.0, 15.11.2002
(97) EP 1 392 630 B1, 29.9.2004
(24) 29.9.2004
(31) 10157073
(32) 21.11.2001
(33) DE
(45) 4.3.2005
(86) PCT/EP02/12789
(87) WO03/043965
(73) RÜTGERS Chemicals AG, Kekuléstrasse 30, 44579 Castrop-Rauxel, DE;
(72) TALBIERSKY Jörg, Wachtelstr. 9, 46282 Dorsten, DE; FUHRMANN Edgar, Friedenstr. 13, 44579 Castrop-Rauxel, DE; BRÜGGEMANN Wolfgang, Gemeindeplatz 3, 44581 Castrop-Rauxel, DE;
(74) PATENTSERVIS BRATISLAVA, a. s., Bratislava, SK;
(54) **Selektívna príprava o-alkylfenolov**

7 (51) B25B 13/48, B25B 13/46**(11) E 39**

- (96) EP02025644.2, 19.11.2002
(97) EP 1 317 996 B1, 6.10.2004
(24) 6.10.2004
(31) 20119858 U
(32) 7.12.2001
(33) DE
(45) 4.3.2005
(73) Weidmüller Interface GmbH & Co., Paderborner Strasse 175, 32760 Detmold, DE;
(72) Schmode, Hartmut, Zehlendorfer Strasse 5, 32825 Blomberg, DE;
(74) Bušová Eva, JUDr., Bratislava, SK;
(54) **Skrutkovací nástroj**

7 (51) A47G 9/02**(11) E 40**

- (96) EP03757089.2, 30.4.2003
(97) EP 1 404 199 B1, 20.10.2004
(24) 20.10.2004
(31) 0206994, 0209312
(32) 7.6.2002, 23.7.2002
(33) FR, FR
(45) 4.3.2005
(86) PCT/FR2003/001356
(87) WO 2003/103460
(73) Wirtz José, 18, Rue Saint Lazare, 49270 Champ-toceaux, FR;
(72) Wirtz José, 18, Rue Saint Lazare, 49270 Champ-toceaux, FR;
(74) Holoubková Mária, Ing., Bratislava, SK;
(54) **Obliečka na posteľnú prikrývku**

7 (51) B23Q 11/10, B23Q 11/12**(11) E 41**

- (96) EP03000439.4, 10.1.2003
(97) EP 1 442 835 B1, 10.11.2004
(24) 10.11.2004
(45) 4.3.2005
(73) Horkos Corp., 24-20, Kusado-cho 2-chome, Fukuyama-shi, Hiroshima-ken 720-8650, JP;
(72) Sugata Shinsuke, 12-23, Kusado-cho 3-chome, Fukuyama-shi, Hiroshima-ken 720-0831, JP; Makiyama Tadashi, 11007, Kurihara-cho, Onomichi-shi, Hiroshima-ken 722-0022, JP; Miyata Takanori, c/o Kunpu-ryo, 16-11, Kusado-cho 3-chome, Fukuyama-shi, Hiroshima-ken 720-0831, JP;
(74) Bušová Eva, JUDr., Bratislava, SK;
(54) **Spôsob a zariadenie na privádzanie prevádzkovej kvapaliny pri obrábacom stroji**

- 7 (51) C07D209/42, C07C229/14, C07K 5/02, C07K 5/06**
(11) E 42
 (96) EP03290931.9, 15.4.2003
 (97) EP 1 354 874 B1, 24.11.2004
 (24) 24.11.2004
 (45) 4.3.2005
 (73) Les Laboratoires Servier, 12, Place de La Défense, 92415 Courbevoie Cedex, FR;
 (72) Dubuffet Thierry, 5C, avenue Besselièvre, 76210 Bolbec, FR; Langlois Pascal, 3, allée du Bassin, 76210 Saint Jean de la Neuville, FR;
 (74) ROTT, RŮŽIČKA & GUTTMANN, v. o. s., Bratislava, SK;
(54) Spôsob syntézy kyseliny (2S,3aS,7aS)-perhydroindol-2-karboxylovej a jej esterov a ich použitie pri syntéze perindoprilu

- 7 (51) C07D209/42, C07K 5/06**
(11) E 43
 (96) EP03291157.0, 19.5.2003
 (97) EP 1 354 875 B1, 24.11.2004
 (24) 24.11.2004
 (45) 4.3.2005
 (73) Les Laboratoires Servier, 12, Place de La Défense, 92415 Courbevoie Cedex, FR;
 (72) Dubuffet Thierry, 5C, avenue Besselièvre, 76210 Bolbec, FR; Lecouve Jean-Pierre, 93, rue du Docteur Vigné, 76600 Le Havre, FR;
 (74) ROTT, RŮŽIČKA & GUTTMANN, v. o. s., Bratislava, SK;
(54) Spôsob syntézy kyseliny (2S,3aS,7aS)-perhydroindol-2-karboxylovej a jej esterov a ich použitie pri syntéze peridoprilu

- 7 (51) B67D 1/04, B65D 8/04**
(11) E 44
 (96) EP02017053.6, 27.7.2002
 (97) EP 1 293 476 B1, 3.11.2004
 (24) 3.11.2004
 (31) 20115158 U
 (32) 14.9.2001
 (33) DE
 (45) 4.3.2005
 (73) SCHÄFER WERKE GmbH, Pfannenbergstrasse 1, D-57290 Neunkirchen, DE;
 (72) Meike Klaus, Im Giessenbach 39, 57234 Wilnsdorf-Rinsdorf, DE; Reichmann Hans Helmut, Kolpingstrasse 3, 57299 Burbach, DE;
 (74) Hörmann Tomáš, Ing., Bratislava, SK;
(54) Nápojové výčapné zariadenie

- 7 (51) C03C 25/40, C09D183/04**
(11) E 45
 (96) EP03006609.6, 25.3.2003
 (97) EP 1 348 676 B1, 29.12.2004
 (24) 29.12.2004
 (31) 10214482
 (32) 30.3.2002
 (33) DE
 (45) 4.3.2005
 (73) Johns Manville Europe GmbH, Bockenheimer Landstrasse 98-100, 60323 Frankfurt am Main, DE;
 (72) Momberg Heinz, Brunnwiesenstrasse 13, 97907 Hasloch, DE; Müssig Edgar, Gerneindedinger Strasse 15, 97892 Kreuzwertheim, DE; Seiss W., Dr., Rudolf-Weissmann-Strasse 24A, 24534 Neumunster, DE;
 (74) Bušová Eva, JUDr., Bratislava, SK;
(54) Preparácia a spôsob spracovania hybridných priadzí, hybridnej priadze zo sklenených a polyolefínových vlákien, kompozitný materiál a textilný plošný materiál

- 7 (51) E05D 15/52**
(11) E 46
 (96) EP02758313.7, 5.7.2002
 (97) EP 1 425 489 B1, 22.12.2004
 (24) 22.12.2004
 (31) 10142475.2
 (32) 31.8.2001
 (33) DE
 (45) 4.3.2005
 (86) EP2002007451
 (87) WO2003018947
 (73) SIEGENIA-AUBI KG, Industriestrasse 1-3, 57234 Wilnsdorf, DE;
 (72) TÜRK Achim, An der Burg 10, 57299 Burbach, DE;
 (74) Bezák Marián, Ing., Bratislava, SK;
(54) Otváracie a sklápacie kovanie

TF4A

Opravy dát

- (11) E 35**
 (96) EP03251957.1, 27.03.2003
 Vestník: 2/2005 - SC4A

ČASŤ

ÚŽITKOVÉ VZORY

Kódy na označovanie jednotlivých druhov dokumentov (Štandard WIPO ST. 16)

U - **Zapísané** úžitkové vzory podľa zákona č. 478/1992
Zb. o úžitkových vzoroch v znení zákona NR SR
č. 90/93 Z. z. o opatreniach v oblasti priemyselného
vlastníctva

Číselné kódy na označovanie bibliografických údajov (Štandard WIPO ST. 9)

(11)	Číslo dokumentu	(62)	Číslo pôvodnej prihlášky v prípade vylúčenej prihlášky
(21)	Číslo prihlášky	(67)	Číslo pôvodnej prihlášky v prípade odbočenia
(22)	Dátum podania prihlášky	(71)	Meno (názov) prihlasovateľa (-ov)
(24)	Dátum nadobudnutia účinkov úžitkového vzoru	(72)	Meno pôvodcu (-ov)
(31)	Číslo prioritnej prihlášky	(73)	Meno (názov) majiteľa (-ov)
(32)	Dátum podania prioritnej prihlášky	(74)	Meno (názov) zástupcu (-ov)
(33)	Krajina alebo regionálna organizácia priority	(86)	Číslo podania medzinárodnej prihlášky podľa PCT
(45)	Dátum oznámenia o zápise úžitkového vzoru	(87)	Číslo zverejnenia medzinárodnej prihlášky podľa PCT
(47)	Dátum zápisu a sprístupnenia úžitkového vzoru verejnosti		
(51)	Medzinárodné patentové triedenie		
(54)	Názov		

Poznámka:

Číslo uvádzané pred kódom (51) znamená verziu Medzinárodného patentového triedenia.

Kódy na označovanie záhlaví oznámení publikovaných vo Vestníku ÚPV SR (Štandard WIPO ST. 17)

FG1K	Zapísané úžitkové vzory
MA1K	Zaniknuté úžitkové vzory vzdaním sa
MC1K	Vymazané úžitkové vzory
MG1K	Čiastočne vymazané úžitkové vzory
MK1K	Zaniknuté úžitkové vzory uplynutím doby platnosti
MM1K	Zaniknuté úžitkové vzory pre nezaplatenie poplatkov za predĺženie platnosti
ND1K	Prvé predĺženie platnosti úžitkových vzorov
ND1K	Druhé predĺženie platnosti úžitkových vzorov
PC1K	Prevody a prechody práv
PD1K	Zmeny dispozičných práv na úžitkové vzory (zálohy) Zmeny dispozičných práv na úžitkové vzory (ukončenie záloh)
QB1K	Licenčné zmluvy registrované alebo udelené
QC1K	Ukončenie platnosti licenčných zmlúv
SB1K	Zapísané úžitkové vzory do registra po odtajnení
TA1K	Opravy mien pôvodcov
TB1K	Opravy mien
TC1K	Zmeny mien
TD1K	Opravy adries
TE1K	Zmeny adries
TF1K	Opravy dátumov
TG1K	Opravy zatriedenia podľa MPT
TH1K	Opravy chýb alebo zmeny všeobecne
TK1K	Opravy tlačových chýb vo Vestníku ÚPV SR

FG1K

Zapísané úžitkové vzory

(11)	(51)	(11)	(51)	(11)	(51)	(11)	(51)
4072	A43C 7/08	4076	B65D 81/26	4080	F03D 9/02	4084	E04F 11/18
4073	B60J 10/00	4077	B60R 25/06	4081	G07C 15/00	4085	B61H 1/00
4074	B61H 7/02	4078	B23K 3/053	4082	B65D 83/00	4086	B62J 1/00
4075	B61L 1/18	4079	B60C 11/00	4083	G10K 15/04	4087	A01K 15/02

7 (51) A01K 15/02**(11) 4087**

(21) 292-2004

(22) 8.11.2004

(24) 13.1.2005

(45) 4.3.2005

(47) 13.1.2005

(72) Fontana Salvatore, Aradeo (Lecce), IT; Klapetek Zdeněk, Opava, CZ;

(73) GAPPAY s. r. o., Slavkov, CZ;

(74) Guniš Jaroslav, Mgr., Bratislava, SK;

(54) Zariadenie na vypustenie balónika pri kynologickom výcviku**7 (51) B60J 10/00****(11) 4073**

(21) 214-2004

(22) 29.7.2004

(24) 21.12.2004

(45) 4.3.2005

(47) 21.12.2004

(72) Vida Ján, Ing., Lehota pod Vtáčnikom, SK; Majer Oto, Dolné Vestenice, SK; Jansta Marek, Mgr., Mnichovo Hradištie, CZ;

(73) ContiTech Sealing Systems Slovakia, s. r. o., Dolné Vestenice, SK; LONDON AUTOMOTIVE, s. r. o., Mnichovo Hradištie, CZ;

(54) Tesnenie čelného skla automobilu**7 (51) A43C 7/08****(11) 4072**

(21) 213-2004

(22) 29.7.2004

(24) 21.12.2004

(45) 4.3.2005

(47) 21.12.2004

(72) Kolka Ivan, Ing., Behynce, SK;

(73) Kolka Ivan, Ing., Behynce, SK;

(54) Systém upevnenia šnúrok na obuvi**7 (51) B60R 25/06****(11) 4077**

(21) 5005-2004

(22) 8.10.2004

(24) 21.12.2004

(31) 2004-15336

(32) 20.4.2004

(33) CZ

(45) 4.3.2005

(47) 21.12.2004

(72) Ambrož Petr, Velké Meziříčí, CZ;

(73) Ambrož Petr, Velké Meziříčí, CZ;

(74) Hojčuš Peter, Ing., Bratislava, SK;

(54) Prídavné zariadenie na uzamknutie riadiacej páky**7 (51) B23K 3/053****(11) 4078**

(21) 5012-2004

(22) 25.10.2004

(24) 21.12.2004

(31) PUV 2003-14772

(32) 10.11.2003

(33) CZ

(45) 4.3.2005

(47) 21.12.2004

(72) Lískovec Petr, Ing., České Budějovice, CZ; Heblík Vladimír, Ing., České Budějovice, CZ;

(73) Lískovec Petr, Ing., České Budějovice, CZ; Heblík Vladimír, Ing., České Budějovice, CZ;

(74) Hojčuš Peter, Ing., Bratislava, SK;

(54) Akumulátorová alebo batériová spájkovačka**7 (51) B61H 1/00****(11) 4085**

(21) 271-2004

(22) 18.10.2004

(24) 13.1.2005

(45) 4.3.2005

(47) 13.1.2005

(72) Medový Branislav, Cífer, SK; Leffler Stanislav, Ing., Trnava, SK;

(73) ZLIEVÁREŇ Trnava, s. r. o., Trnava, SK;

(54) Brzdový klátik pre železničné koľajové vozidlá BP 10 - 380**7 (51) B60C 11/00****(11) 4079**

(21) 277-2004

(22) 22.10.2004

(24) 22.12.2004

(45) 4.3.2005

(47) 22.12.2004

(72) Majerčák Aurel, Kežmarok, SK;

(73) Majerčák Aurel, Kežmarok, SK;

(54) Univerzálny behún pneumatiky**7 (51) B61H 7/02****(11) 4074**

(21) 239-2004

(22) 24.8.2004

(24) 21.12.2004

(45) 4.3.2005

(47) 21.12.2004

(72) Kyselica Vladimír, Hrnčiarovce nad Parnou, SK;

(73) LIGNOFER spol. s r. o., Trnava, SK;

(74) Beleščák Ladislav, Ing., Piešťany, SK;

(54) Zaisťovací klin brzdových zábran

7 (51) B61L 1/18, 1/02, 1/00, 25/02, 25/00
(11) 4075
 (21) 295-2004
 (22) 10.11.2004
 (24) 21.12.2004
 (31) PÚV 2003-14781
 (32) 12.11.2003
 (33) CZ
 (45) 4.3.2005
 (47) 21.12.2004
 (72) Snášel Zdeněk, Ing., Kostelec na Hané, CZ; Pech Miroslav, Ing., Olomouc, CZ; Kabeš Jiří, Ing., Litovel, CZ; Faran Antonín, Ing., Praha, CZ;
 (73) AŽD Praha, s. r. o., Praha, CZ;
 (74) Holoubková Mária, Ing., Bratislava, SK;
(54) Zariadenie na bezpečnú identifikáciu voľnosti koľajnicového úseku a prechodu vlaku

7 (51) B62J 1/00
(11) 4086
 (21) 291-2004
 (22) 5.11.2004
 (24) 13.1.2005
 (45) 4.3.2005
 (47) 13.1.2005
 (72) Macko Ivan, Pliešovce, SK;
 (73) Macko Ivan, Pliešovce, SK;
(54) Mechanizmus nastavovania sedadla bicykla

7 (51) B65D 81/26, C09K 5/14
(11) 4076
 (21) 299-2004
 (22) 18.11.2004
 (24) 21.12.2004
 (45) 4.3.2005
 (47) 21.12.2004
 (72) Rybár Pavol, Phd., prof. Ing., Košice, SK; Koščo Ján, Ing., Košice, SK;
 (73) DISPOL, spoločnosť s ručením obmedzeným Košice, Košice, SK;
 (74) Gruber Dalibor, Ing., Košice, SK;
(54) Priestorový pohlcovač vzdušnej vlhkosti, plynov a pachov

7 (51) B65D 83/00
(11) 4082
 (21) 109-2004
 (22) 22.4.2004
 (24) 13.1.2005
 (45) 4.3.2005
 (47) 13.1.2005
 (72) Szabó Peter, Modrany, SK;
 (73) Szabó Peter, Modrany, SK;
(54) Zariadenie na predaj zrnkovitých a sypaných potravín

7 (51) E04F 11/18
(11) 4084
 (21) 256-2004
 (22) 16.9.2004
 (24) 13.1.2005
 (45) 4.3.2005
 (47) 13.1.2005
 (72) Domen Ján, Ing., Myjava, SK; Hraško Pavol, Ing., Bratislava, SK; Mička Jozef, Ing., Rudník, SK; Plesník Juraj, Ing., Myjava, SK;
 (73) Domen Ján, Ing., Myjava, SK; Hraško Pavol, Ing., Bratislava, SK; Mička Jozef, Ing., Rudník, SK; Plesník Juraj, Ing., Myjava, SK;
 (74) Beleščák Ladislav, Ing., Piešťany, SK;
(54) Stúpič, najmä zábradlia

7 (51) F03D 9/02, 11/00
(11) 4080
 (21) 101-2004
 (22) 13.4.2004
 (24) 22.12.2004
 (45) 4.3.2005
 (47) 22.12.2004
 (72) Cienciala Jiří, Banská Bystrica, SK;
 (73) Donoval Ján, Brezno, SK;
 (74) Belička Ivan, Ing., Banská Bystrica, SK;
(54) Prepravná energetická veterná jednotka

7 (51) G07C 15/00, H04B 7/26 // G06F 155:00
(11) 4081
 (21) 241-2004
 (22) 27.8.2004
 (24) 22.12.2004
 (45) 4.3.2005
 (47) 22.12.2004
 (72) Berger Otto, doc. Ing. CSc., Bratislava, SK; Berger Roman, Ing., Bratislava, SK; Panák Stanislav, Ing., CSc., Bratislava, SK; Kysel Ivan, Ing., Bratislava, SK;
 (73) NIKÉ, spol. s r. o., Bratislava, SK;
 (74) Beleščák Ladislav, Ing., Piešťany, SK;
(54) Elektronický systém na tipovanie kurzových stávk

7 (51) G10K 15/04
(11) 4083
 (21) 148-2004
 (22) 1.6.2004
 (24) 13.1.2005
 (45) 4.3.2005
 (47) 13.1.2005
 (72) Raffaj Vladimír, Ing., CSc., Bratislava, SK;
 (73) Raffaj Vladimír, Ing., CSc., Bratislava, SK;
 (74) Šujanová Mária, Ing., Bratislava, SK;
(54) Zariadenie na ozvučenie signálov zo živých objektov

(51)	(11)	(51)	(11)	(51)	(11)	(51)	(11)
A01K 15/02	4087	B60J 10/00	4073	B61L 1/18	4075	E04F 11/18	4084
A43C 7/08	4072	B60R 25/06	4077	B62J 1/00	4086	F03D 9/02	4080
B23K 3/053	4078	B61H 1/00	4085	B65D 81/26	4076	G07C 15/00	4081
B60C 11/00	4079	B61H 7/02	4074	B65D 83/00	4082	G10K 15/04	4083

MC1K**Vymazané úžitkové vzory**

- (11) **2829**
 (21) 349-2000
 (22) 16.11.2000
 (54) **Nízkoenergetický sirup na prípravu nealkoholického nápoja**
 Dátum výmazu: 24.11.2004
-

MK1K**Zaniknuté úžitkové vzory uplynutím doby platnosti**

(11)	Dátum zániku	(11)	Dátum zániku	(11)	Dátum zániku	(11)	Dátum zániku
822	28.12.2004	1836	16.06.2004	2728	12.06.2004	2761	22.06.2004
877	23.12.2004	1837	19.06.2004	2734	30.06.2004	2792	08.06.2004
1652	18.06.2004	2692	12.06.2004	2745	02.06.2004	2794	26.06.2004
1715	12.06.2004	2700	06.06.2004	2746	12.06.2004	2814	14.06.2004
1743	05.06.2004	2701	07.06.2004	2759	05.06.2004	2861	30.06.2004
1791	24.06.2004	2702	20.06.2004	2760	19.06.2004	3095	26.06.2004

ND1K**Predĺženie platnosti úžitkových vzorov**

(11)	(51)	(11)	(51)	(11)	(51)	(11)	(51)
2001	B60S 1/02	2858	A61K 7/48	2948	E04B 1/74	3137	A61K 31/737
2234	F23N 5/20	2859	C04B 7/42	3000	A61K 33/06	3215	E04G 9/02
2750	C02F 3/30	2937	F04B 23/02	3024	E21D 21/00	3216	E04G 17/04
2817	A47J 17/00	2938	F23N 5/20	3098	E01B 9/28	3270	E01F 7/02
2835	A61F 13/08						

- 7 (51) A47J 17/00, 17/02**
 (11) **2817**
 (21) 299-2000
 (22) 22.9.2000
 (73) Pániková Zdena, Svätý Jur, SK;
 (54) **Nástroj na objemové vyrezávanie**
-

- 7 (51) A61F 13/08**
 (11) **2835**
 (21) 375-2000
 (22) 11.12.2000
 (73) Kacina Branislav, Trenčín, SK;
 (54) **Anatomický návlek na nohu**
-

- 7 (51) A61K 7/48**
 (11) **2858**
 (21) 401-2000
 (22) 27.12.2000
 (73) VUP, a. s., Prievidza, SK;
 (54) **Kozmetický prípravok**
-

- 7 (51) A61K 31/737, 38/39, 31/728, 35/54, A61P 19/02**
 (11) **3137**
 (21) 308-2001
 (22) 18.10.2001
 (73) Cichý Dalibor, Kyjov, CZ;
 (54) **Potravinársky alebo farmaceutický prípravok na prevenciu a liečenie kĺbových ochorení**
-

- 7 (51) A61K 33/06, 38/39, 33/10, 33/42, 33/26, 33/34, 33/30, A61P 19/10, 3/02**
 (11) **3000**
 (21) 114-2001
 (22) 20.4.2001
 (73) Cichý Dalibor, Kyjov, CZ;
 (54) **Potravinársky alebo farmaceutický prípravok na prevenciu a liečenie osteoporózy**
-

6 (51) B60S 1/02
(11) 2001
 (21) 470-97
 (22) 22.12.1997
 (73) Zifčák František, Šumperk, CZ;
(54) Zariadenie na odstraňovanie hrubých nečistôt z čelných skiel motorových vozidiel, najmä zvyškov lietavého hmyzu

7 (51) C02F 3/30
(11) 2750
 (21) 251-2000
 (22) 3.8.2000
 (73) Pénez Ladislav, Ing., Báč, SK; Cséfalvay Juraj, Tomášov, SK;
(54) Reaktor na čistenie odpadových vôd aktivačným procesom s odstraňovaním dusíka a fosforu

7 (51) C04B 7/42, 22/00, 22/10, 24/00
(11) 2859
 (21) 409-2000
 (22) 29.12.2000
 (73) Považská cementáreň, a. s., Ladce, SK;
(54) Aditívum na zníženie obsahu chrómanov v cementoch a výrobkoch obsahujúcich cement

7 (51) E01B 9/28
(11) 3098
 (21) 408-2000
 (22) 28.12.2000
 (73) Železniční průmyslová stavební výroba Uherský Ostroh, a. s., Uherský Ostroh, CZ;
(54) Pružné bezpodkladnicové upevnenie koľajníc

7 (51) E01F 7/02
(11) 3270
 (21) 400-2000
 (22) 27.12.2000
 (73) VÚSAPL, a. s., Nitra, SK;
(54) Protisnehová zábrana na báze recyklovaných plastov

7 (51) E04B 1/74, 1/80, 1/84, 1/86, 1/88, F16L 59/00, 59/02
(11) 2948
 (21) 106-2001
 (22) 17.4.2001
 (73) Menhart Libor, Kolinec, CZ; Haasová Marie, Klatovy, CZ;
(54) Reflexný izolačný pás

7 (51) E04G 9/02, 17/04, 9/04
(11) 3215
 (21) 332-2001
 (22) 12.1.2001
 (73) BAUMA S. A., Varšava, PL;
(54) Tvarovaný profil rámu debniacej dosky

7 (51) E04G 17/04
(11) 3216
 (21) 339-2001
 (22) 12.1.2001
 (73) BAUMA S. A., Varšava, PL;
(54) Zámka na spájanie debniacich dosiek

7 (51) E21D 21/00
(11) 3024
 (21) 4-2001
 (22) 4.1.2001
 (73) MORYS s. r.o., Paskov, CZ;
(54) Svorníková výstuž

7 (51) F04B 23/02, 49/00
(11) 2937
 (21) 13-2001
 (22) 17.1.2001
 (73) Šimčík Jozef, RNDr., Košice, SK; Černák Dušan, Ing., Vojčice, okr. Trebišov, SK; Varga Miloš, Ing., Košice, SK;
(54) Zariadenie na automatizované vákuové čerpanie vody

6 (51) F23N 5/20, 5/24
(11) 2234
 (21) 8-98
 (22) 19.1.1998
 (73) HONEYWELL B.V., EA Amsterdam Z.O., NL;
(54) Riadiaci obvod napájaný striedavým prúdom plynového magnetického ventilu s kontrolou privádzania spaľovacieho vzduchu

7 (51) F23N 5/20
(11) 2938
 (21) 29-2001
 (22) 8.2.2001
 (73) HONEYWELL B.V., EA Amsterdam Z.O., NL;
(54) Riadiaci obvod pre plynový ventil

(51)	(11)	(51)	(11)	(51)	(11)	(51)	(11)
A47J 17/00	2817	B60S 1/02	2001	E01F 7/02	3270	E21D 21/00	3024
A61F 13/08	2835	C02F 3/30	2750	E04B 1/74	2948	F04B 23/02	2937
A61K 7/48	2858	C04B 7/42	2859	E04G 9/02	3215	F23N 5/20	2234
A61K 31/737	3137	E01B 9/28	3098	E04G 17/04	3216	F23N 5/20	2938
A61K 33/06	3000						

PC1K

Prevody a prechody práva

- (11) **4002**
(21) 151-2004
(73) HEAT AND WOOL, s. r. o., Podlužany, SK;
Názov/meno a adresa predchádzajúceho majite-
ľa(-ov): JENNY s. r. o., Soblahov, SK;
Dátum účinnosti voči tretím osobám: 12.1.2005
-

TC1K

Zmeny mien

- (11) **3271**
(21) 41-2001
(73) **Knauf Gips KG**, Iphofen, DE;
Dátum zápisu do registra: 24.1.2005
-

- (11) **3800**
(21) 158-2003
(73) Mydlo Dušan, Ing., TEXICOM, a. s., Ružombe-
rok, SK; Hrdina Jaroslav, Ing., TEXICOM, a. s.,
Ružomberok, SK; **Papajová Vladimíra, Ing.,**
Žilina, SK; Huljaková Kamila, Ing., Rajec, SK;
Dátum zápisu do registra: 24.1.2005
-

ČASŤ

DIZAJNY

Číselné INID - kódy na označovanie bibliografických údajov (Štandard WIPO ST. 80)

(11)	Číslo zapísaného dizajnu	(51)	Medzinárodné triedenie dizajnov
(15)	Dátum zápisu/predĺženia platnosti	(54)	Názov dizajnu
(18)	Predpokladaný dátum uplynutia platnosti zápisu/predĺženia platnosti	(55)	Vyobrazenie dizajnu/vyobrazenie dizajnu po čiastočnom výmaze
(21)	Číslo prihlášky	(58)	Dátum záznamu v registri, napr. zmeny mena, zániku, výmazu a pod.
(22)	Dátum podania prihlášky	(62)	Číslo pôvodnej prihlášky v prípade vylúčenej prihlášky
(24)	Dátum nadobudnutia účinkov zapísaného dizajnu	(71)	Meno (názov) a adresa prihlasovateľa (-ov)
(31)	Číslo prioritnej prihlášky	(72)	Meno pôvodcu (-ov)
(32)	Dátum podania prioritnej prihlášky	(73)	Meno (názov) a adresa majiteľa (-ov)
(33)	Krajina alebo regionálna organizácia priority	(74)	Meno (názov) a adresa zástupcu (-ov)
(45)	Dátum sprístupnenia zapísaného dizajnu	(78)	Meno (názov) a adresa nového majiteľa (-ov) po prevode alebo prechode
(46)	Dátum uplynutia odkladu zverejnenia		

Poznámka:

Číslo uvádzané pred kódom (51) znamená verziu Medzinárodného triedenia dizajnov.

Kódy na označovanie záhlaví oznámení publikovaných vo Vestníku ÚPV SR (Štandard WIPO ST. 17)

FG4Q	Zapísané dizajny
MA4Q	Zaniknuté zapísané dizajny vzdaním sa
MC4Q	Vymazané zapísané dizajny
MG4Q	Čiastočne vymazané zapísané dizajny
MK4Q	Zaniknuté zapísané dizajny uplynutím doby platnosti
MM4Q	Zaniknuté zapísané dizajny pre nezaplatenie poplatkov za predĺženie platnosti
ND4Q	Predĺženie platnosti zapísaných dizajnov
PC4Q	Prevody a prechody práv
PD4Q	Zmeny dispozičných práv na zapísané dizajny (zálohy)
PD4Q	Zmeny dispozičných práv na zapísané dizajny (ukončenie záloh)
QB4Q	Licenčné zmluvy registrované
QC4Q	Ukončenie platnosti licenčných zmlúv
TA4Q	Doplnenie meno pôvodcu (-ov)
TB4Q	Opravy mien
TC4Q	Zmeny mien
TD4Q	Opravy adries
TE4Q	Zmeny adries
TF4Q	Opravy dátumov
TG4Q	Opravy medzinárodného triedenia
TH4Q	Opravy chýb alebo zmeny všeobecne
TK4Q	Opravy tlačových chýb vo Vestníku ÚPV SR

FG4Q

Zapísané dizajny

(11)	(51)	(11)	(51)	(11)	(51)	(11)	(51)
27034	18/02.02	27037	02/02.04	27041	20/03.03	27046	07/02.02
27035	21/01.02, 14/02.01	27038	14/02.03	27042	19/07.04	27047	04/01.00
27036	06/01.08, 06/01.10, 06/01.13	27039	07/06.00	27043	08/05.02	27048	07/02.07
		27040	06/01.02, 06/01.03	27044	15/03.10	27049	07/02.03
				27045	08/03.01	27050	04/02.01

8 (51) 02/02.04**(11) 27037**

(15) 20.1.2005

(18) 14.10.2008

(21) 186-2003

(22) 14.10.2003

(24) 20.1.2005

(45) 4.3.2005

(72) Sabovčík Róbert, Ing., Prešov, SK; Kováč Jozef, Ing., Prešov, SK;

(73) ZEKON, a. s., Michalovce, SK; Ministerstvo obrany SR, Bratislava, SK;

(74) Mrenica Jaroslav, Ing., Púchov, SK;

(54) Bojový odev pre osádky bojových vozidiel

Určenie výrobku: Výrobkom, ktorým je dizajn stelesnený, je bojový odev tvorený kombinézou a odopínateľnou vestou pre osádky bojových vozidiel, určený pre armádu s využitím pri uskutočňovaní bojových, ale aj mierových zákrokov.

(28) 2

(55)



1.3



1.4



1.1



1.5



1.6



1.2



1.7



1.8



1.9



1.10



1.11



1.12



1.13



1.14



1.15



1.16



2.1



2.2



2.3



2.4

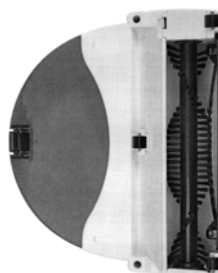

1.3

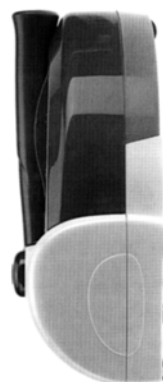

1.4

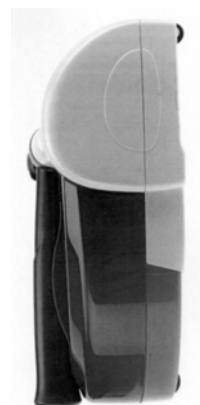

1.5



1.6

8 (51) 04/01.00**(11) 27047**

(15) 21.1.2005

(18) 13.8.2009

(21) 144-2004

(22) 13.8.2004

(24) 21.1.2005

(31) 156203

(32) 15.3.2004

(33) EM

(45) 4.3.2005

(72) Kompersaß Hans-Alexander, Bochum, DE;

(73) Lidl Stiftung & Co. KG, Neckarsulm, DE;

(74) Čechvalová Dagmar, Bratislava, SK;

(54) Elektricky ovládaná metla

Určenie výrobku: Výrobok, v ktorom bude dizajn stelesnený alebo na ktorom bude aplikovaný, je určený ako elektrický spotrebič pre domácnosť, predovšetkým ako elektricky ovládaná metla.

(28) 1

(55)



1.1

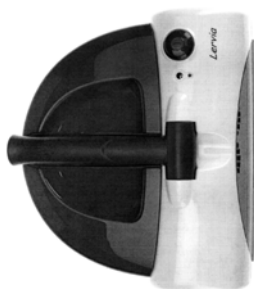

1.2



1.7



1.3

8 (51) 04/02.01

(11) 27050

(15) 21.1.2005

(18) 13.8.2009

(21) 147-2004

(22) 13.8.2004

(24) 21.1.2005

(31) 154893

(32) 12.3.2004

(33) EM

(45) 4.3.2005

(72) Kompernaß Hans-Alexander, Bochum, DE;

(73) Lidl Stiftung & Co. KG, Neckarsulm, DE;

(74) Čechvalová Dagmar, Bratislava, SK;

(54) Detská elektrická kefka na zuby

Určenie výrobku: Výrobok, v ktorom bude dizajn stelesnený alebo na ktorom bude aplikovaný, je určený ako detská elektrická kefka na zuby na mechanické čistenie zubov.

(28) 1

(55)



1.4



1.5



1.1



1.2



1.6



1.7

8 (51) 06/01.02, 06/01.03**(11) 27040**

(15) 20.1.2005

(18) 2.7.2009

(21) 128-2004

(22) 2.7.2004

(24) 20.1.2005

(45) 4.3.2005

(72) Doričko Peter, Ing. arch., Prešov, SK;

(73) Doričko Peter, Ing. arch., Prešov, SK;

(74) Beleščák Ladislav, Ing., Piešťany, SK;

(54) Sedacia plocha

Určenie výrobku: Výrobok, v ktorom je dizajn stelesnený alebo na ktorom je použitý, je určený ako stolička či kreslo na sedenie.

(28) 5

(55)



1.1

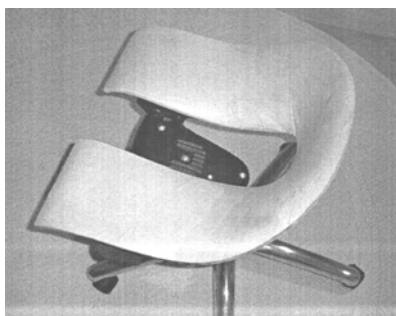

1.2



1.3

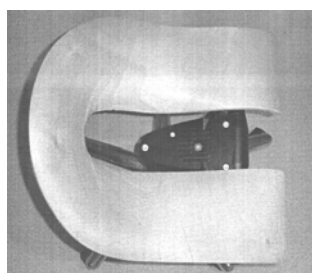

1.4

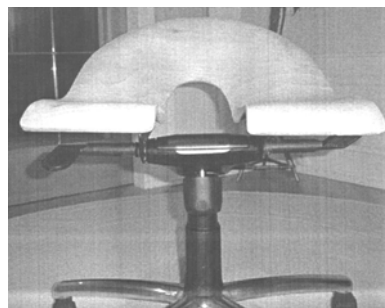

2.1



2.2



2.3



2.4

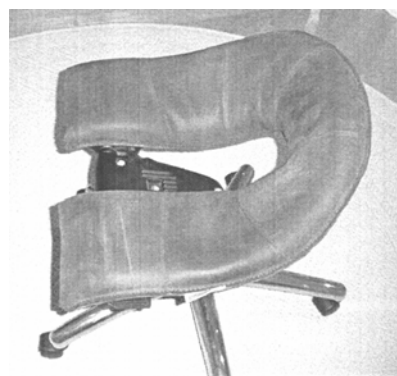

3.1



3.2



3.3

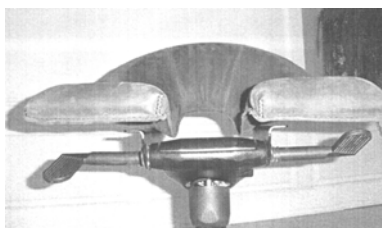

3.4



4.1

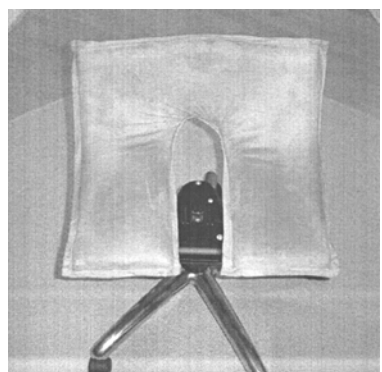

4.2



4.3

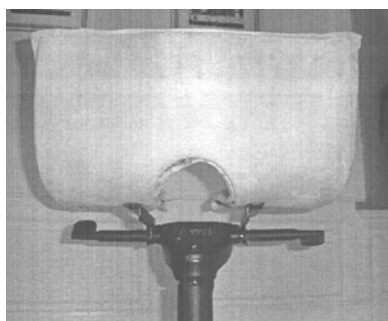

4.4

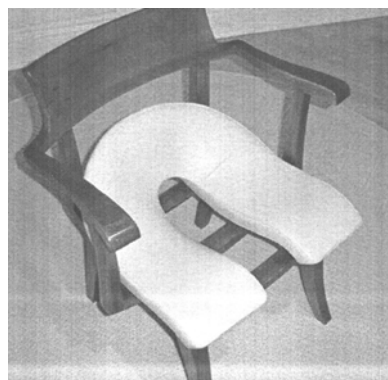

5.1

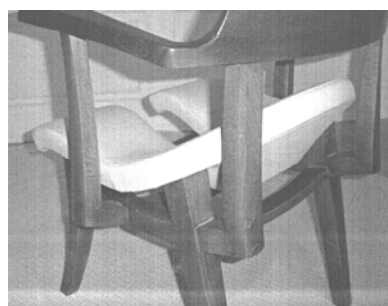

5.2

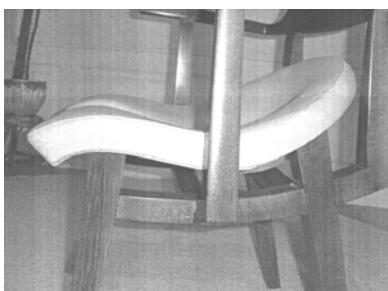

5.3

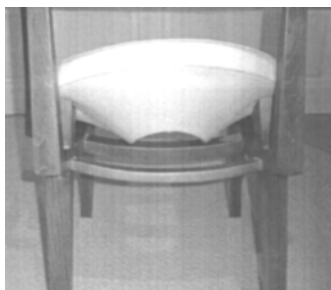

5.4



1.4

8 (51) 06/01.08, 06/01.10, 06/01.13**(11) 27036**

(15) 20.1.2005

(18) 8.9.2008

(21) 164-2003

(22) 8.9.2003

(24) 20.1.2005

(45) 4.3.2005

(72) Neveďal Dušan, Ing., Myjava, SK;

(73) KODRETA Slovakia, s. r. o., Myjava, SK;

(74) Litváková Edita, Ing., Bratislava, SK;

(54) Pohovky a kreslá

Určenie výrobku: Výrobok, v ktorom je dizajn stelesnený alebo na ktorom je použitý, je určený ako nábytok na sedenie.

(28) 7

(55)



2.1



2.2



1.1



1.2



2.3



1.3

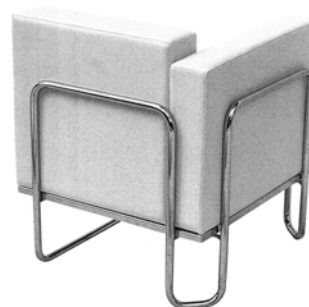

2.4



3.1



3.2

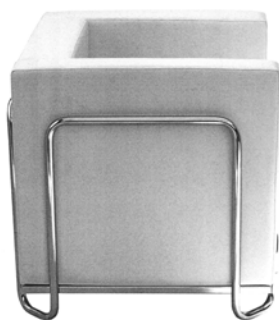

3.3



3.4



4.1



4.2

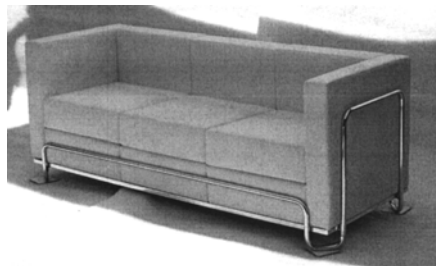

5.1



5.2



6.1



6.2



6.3



6.4



7.1



7.2



7.3

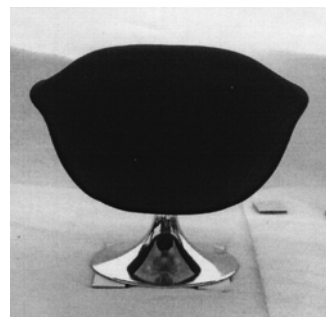

7.4

8 (51) 07/02.02

(11) 27046

(15) 21.1.2005

(18) 13.8.2009

(21) 143-2004

(22) 13.8.2004

(24) 21.1.2005

(31) 154828

(32) 3.3.2004

(33) EM

(45) 4.3.2005

(72) Kompernaß Hans-Alexander, Bochum, DE;

(73) Lidl Stiftung & Co. KG, Neckarsulm, DE;

(74) Čechvalová Dagmar, Bratislava, SK;

(54) **Rúra na pečenie**

Určenie výrobku: Výrobok, v ktorom bude dizajn stelesnený alebo na ktorom bude aplikovaný, je určený ako kuchynský spotrebič, predovšetkým ako rúra na pečenie.

(28) 1

(55)



1.1

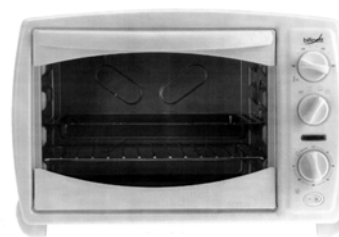

1.2

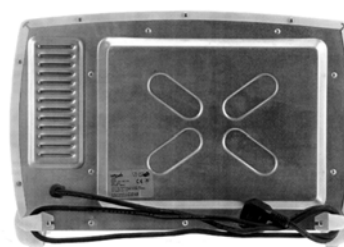

1.3

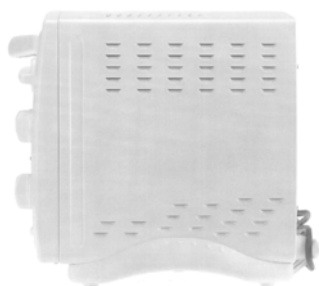

1.4

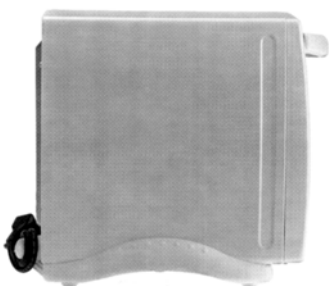

1.5

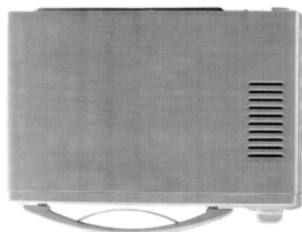

1.6

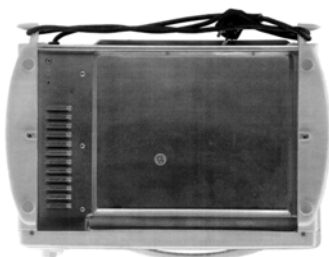

1.7

(28) 1
(55)



1.1



1.2



1.3

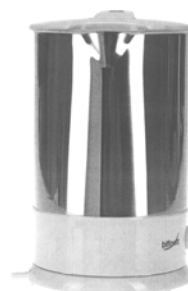

1.4

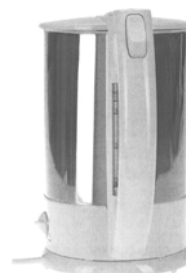

1.5

8 (51) 07/02.03

(11) 27049

(15) 21.1.2005

(18) 13.8.2009

(21) 146-2004

(22) 13.8.2004

(24) 21.1.2005

(31) 154877

(32) 3.3.2004

(33) EM

(45) 4.3.2005

(72) Kompernaß Hans-Alexander, Bochum, DE;

(73) Lidl Stiftung & Co. KG, Neckarsulm, DE;

(74) Čechvalová Dagmar, Bratislava, SK;

(54) Elektrická kanvica

Určenie výrobku: Výrobok, v ktorom bude dizajn stelesnený alebo na ktorom bude aplikovaný, je určený ako kuchynský spotrebič, predovšetkým ako elektrická kanvica.

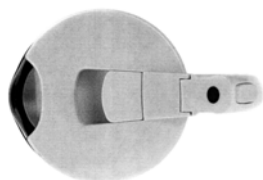

1.6

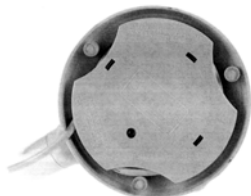

1.7



1.3



1.4



1.5



1.6

8 (51) 07/02.07

(11) 27048

(15) 21.1.2005

(18) 13.8.2009

(21) 145-2004

(22) 13.8.2004

(24) 21.1.2005

(31) 156518

(32) 17.3.2004

(33) EM

(45) 4.3.2005

(72) Kompernaß Hans-Alexander, Bochum, DE;

(73) Lidl Stiftung & Co. KG, Neckarsulm, DE;

(74) Čechvalová Dagmar, Bratislava, SK;

(54) **Kuchynský robot**

Určenie výrobku: Výrobok, v ktorom bude dizajn stelesnený alebo na ktorom bude aplikovaný, je určený ako kuchynský spotrebič, predovšetkým ako kuchynský robot.

(28) 1

(55)



1.1



1.2



1.7

8 (51) 07/06.00

(11) 27039

(15) 20.1.2005

(18) 5.12.2008

(21) 228-2003

(22) 5.12.2003

(24) 20.1.2005

(45) 4.3.2005

(72) Krupa Samuel, Banská Bystrica, SK;

(73) Samuel Krupa - KOMPAS, Banská Bystrica, SK;

(74) Bachratá Magdaléna, Mgr., Bratislava, SK;

(54) Závesná polička a stojan na koreniny

Určenie výrobku: Výrobok, v ktorom bude dizajn stelesnený alebo na ktorom bude aplikovaný, je určený ako závesná polička a stojan na uskladnenie potravinárskych produktov, najmä korenín.

(28) 3

(55)

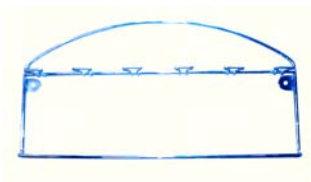

1.1

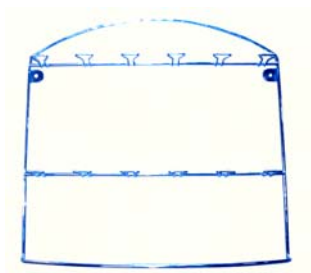

2.1



3.1



3.2

8 (51) 08/03.01

(11) 27045

(15) 21.1.2005

(18) 13.8.2009

(21) 142-2004

(22) 13.8.2004

(24) 21.1.2005

(31) 142328

(32) 16.2.2004

(33) EM

(45) 4.3.2005

(72) Pretzell Peter, Bochum, DE;

(73) Lidl Stiftung & Co. KG, Neckarsulm, DE;

(74) Čechvalová Dagmar, Bratislava, SK;

(54) Ručná elektrická píla

Určenie výrobku: Výrobok, v ktorom bude dizajn stelesnený alebo na ktorom bude aplikovaný, je určený ako elektrické ručné náradie, predovšetkým ako ručná elektrická píla s kmitavým pílovým listom.

(28) 1

(55)



1.1



1.2



1.3



1.4



1.5



1.6



1.7

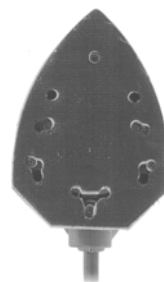

1.2



1.3



1.4



1.5



1.6



1.7

8 (51) 08/05.02

(11) 27043

(15) 21.1.2005

(18) 4.8.2009

(21) 139-2004

(22) 4.8.2004

(24) 21.1.2005

(31) 143912

(32) 19.2.2004

(33) EM

(45) 4.3.2005

(72) Pretzell Peter, 44869 Bochum, DE;

(73) Lidl Stiftung & Co. KG, Neckarsulm, DE;

(74) Čechvalová Dagmar, Bratislava, SK;

(54) **Ručná brúska**

Určenie výrobku: Výrobok, v ktorom bude dizajn stelesnený alebo na ktorom bude aplikovaný, je určený ako elektrické ručné náradie, predovšetkým ako ručná brúska.

(28) 1

(55)



1.1

8 (51) 14/02.03

- (11) 27038
- (15) 20.1.2005
- (18) 21.11.2008
- (21) 219-2003
- (22) 21.11.2003
- (24) 20.1.2005
- (31) PVZ 2003-34844
- (32) 3.9.2003
- (33) CZ
- (45) 4.3.2005

(72) Pavelka Daniel, Ing., Praha, CZ;

(73) Pavelka Daniel, Ing., Praha, CZ;

(74) Kubínyi Peter, Bc., Trenčín, SK;

(54) **Čítacie zariadenie čiarového kódu**

Určenie výrobku: Výrobok, v ktorom je dizajn stelesnený, je určený na čítanie čiarového kódu.

(28) 1

(55)



1.1



1.2

(55)



1.1



1.2



1.3



1.4

8 (51) 15/03.10

- (11) 27044
- (15) 21.1.2005
- (18) 13.8.2009
- (21) 140-2004
- (22) 13.8.2004
- (24) 21.1.2005
- (31) 156211
- (32) 15.3.2004
- (33) EM
- (45) 4.3.2005

(72) Pretzell Peter, Bochum, DE;

(73) Lidl Stiftung & Co. KG, Neckarsulm, DE;

(74) Čechvalová Dagmar, Bratislava, SK;

(54) **Záhradný kultivátor**

Určenie výrobku: Výrobok, v ktorom bude dizajn stelesnený alebo na ktorom bude aplikovaný, je určený ako elektrické ručné záhradné náradie, predovšetkým ako záhradný kultivátor.

(28) 1



1.5



1.6



1.7

(55)

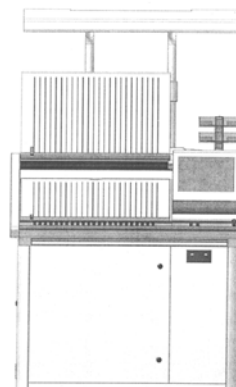

1.1

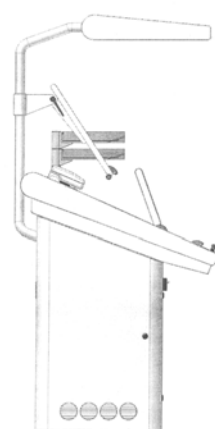

1.2



1.3

8 (51) 18/02.02**(11) 27034**

(15) 17.1.2005

(18) 19.4.2009

(21) 83-2004

(22) 19.4.2004

(24) 17.1.2005

(45) 4.3.2005

(72) Chmelař Jaromír, Ing., Dobruška, CZ; Štrajt Michal, Rozstání, CZ;

(73) GRAFITEC, spol. s r. o., Dobruška, CZ;

(74) PATENTSERVIS BRATISLAVA, a. s., Bratislava, SK;

(54) Ovládací pult pro tlačový stroj

Určenie výrobku: Výrobok, v ktorom je dizajn stelesnený, je ovládací pult tlačového stroja.

(28) 1

8 (51) 19/07.04

(11) 27042

(15) 21.1.2005

(18) 30.7.2009

(21) 138-2004

(22) 30.7.2004

(24) 21.1.2005

(45) 4.3.2005

(72) Smatana Ján, Ing., Melčice - Lieskové, SK;

(73) Ing. Ján Smatana - PARTNER, Melčice - Lieskové, SK;

(54) Náučná pomôcka o Európskej únii

Určenie výrobku: Výrobok, v ktorom je dizajn stelesnený, je náučná pomôcka, ktorá je určená na propagáciu a na získanie základných údajov o EÚ.

(28) 1

(55)

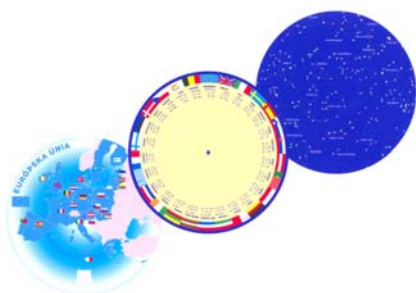

1.1



1.2



1.3



1.4

8 (51) 20/03.03

(11) 27041

(15) 20.1.2005

(18) 27.7.2009

(21) 137-2004

(22) 27.7.2004

(24) 20.1.2005

(45) 4.3.2005

(72) Bučil Petr, Teplice, CZ;

(73) Bučil Petr, Teplice, CZ;

(74) Neuschl Vladimír, Mgr. Ing., Bratislava, SK;

(54) Reklamný nosič

Určenie výrobku: Výrobok, v ktorom je dizajn stelesnený alebo na ktorom bude použitý, je reklamný nosič, ktorý je zostavený z variabilných kovových konštrukčných prvkov a slúži na umiestnenie vonkajšej reklamy, ktorá sa pripevňuje po obvode výrobku.

(28) 2

(55)



1.1



1.2



2.1

8 (51) 21/01.02, 14/02.01

(11) 27035

(15) 18.1.2005

(18) 31.5.2009

(21) 114-2004

(22) 31.5.2004

(24) 18.1.2005

(45) 4.3.2005

(72) Domin Miloš, Práznovce, SK;

(73) Domin Miloš, Práznovce, SK;

(74) Beleščák Ladislav, Ing., Piešťany, SK;

(54) Zábavnoinformačné centrum

Určenie výrobku: Výrobok, v ktorom je dizajn stelesnený alebo na ktorom je použitý, je určený ako zariadenie na mediálne, zábavné a informačné účely.

(28) 2

(55)



1.1

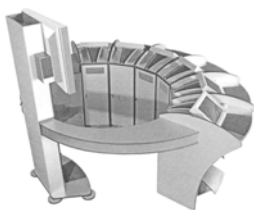

1.2



1.3

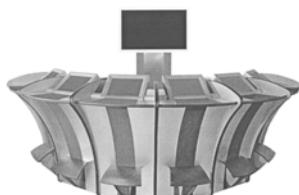

1.4

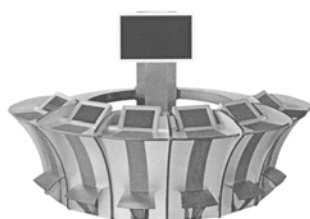

1.5

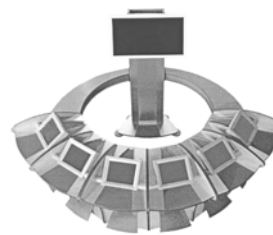

1.6



2.1

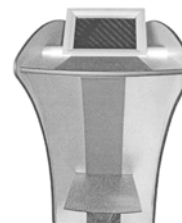

2.2

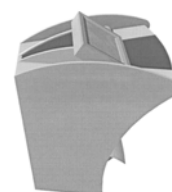

2.3



2.4

(51)	(11)	(51)	(11)	(51)	(11)	(51)	(11)
02/02.04	27037	06/01.08,		07/02.07	27048	15/03.10	27044
04/01.00	27047	06/01.10,		07/06.00	27039	18/02.02	27034
04/02.01	27050	06/01.13	27036	08/03.01	27045	19/07.04	27042
06/01.02,		07/02.02	27046	08/05.02	27043	20/03.03	27041
06/01.03	27040	07/02.03	27049	14/02.03	27038	21/01.02,	
						14/02.01	27035

MK4Q Zaniknuté zapísané dizajny uplynutím doby platnosti

(11)	Dátum zániku	(11)	Dátum zániku	(11)	Dátum zániku	(11)	Dátum zániku
24578	27.06.2004	25894	09.06.2004	25913	17.06.2004	26103	21.06.2004
24796	20.06.2004	25895	10.06.2004	25923	03.06.2004	26104	24.06.2004
24801	20.06.2004	25908	09.06.2004	25926	07.06.2004		
25883	14.06.2004	25910	14.06.2004	25976	07.06.2004		
25893	04.06.2004	25912	17.06.2004	26056	24.06.2004		

ND4Q Predĺženie platnosti zapísaných dizajnov

(11)	(51)	(11)	(51)	(11)	(51)	(11)	(51)
24706	09/03.01	26034	14/99.00	26062	12/99.00,	26083	21/01.01
24719	04/02.01	26035	14/02.01		05/06.00	26099	15/02.01
24720	04/02.01	26036	14/02.01	26069	09/01.01	26105	20/02.03
24772	09/05.08	26037	09/01.03	26070	26/06.00	26107	14/02.01
25002	09/07.00	26046	09/01.01	26071	12/16.06	26108	14/02.01
26032	13/03.06	26049	14/02.03	26081	28/03.10	26149	13/03.06
26033	14/99.00	26058	25/01.04	26082	09/01.03	26163	08/06.00

7 (51) 04/02.01
(11) 24720
 (15) 29.9.1995
 (18) 5.1.2010
 (21) 11-95
 (22) 5.1.1995
 (73) UNILEVER NV, AL Rotterdam, NL;
(54) Rúčka zubnej kefký

7 (51) 09/01.01
(11) 26046
 (15) 14.7.2000
 (18) 4.1.2010
 (21) 1-2000
 (22) 4.1.2000
 (73) Henkel Kommanditgesellschaft auf Aktien, Düsseldorf, DE;
(54) Fľaša

7 (51) 04/02.01
(11) 24719
 (15) 29.9.1995
 (18) 5.1.2010
 (21) 10-95
 (22) 5.1.1995
 (73) UNILEVER NV, AL Rotterdam, NL;
(54) Hlava zubnej kefký

7 (51) 09/01.03
(11) 26082
 (15) 30.8.2000
 (18) 28.1.2010
 (21) 12-2000
 (22) 28.1.2000
 (73) THE GILLETTE COMPANY, Boston, US;
(54) Kontajner

7 (51) 08/06.00
(11) 26163
 (15) 20.12.2000
 (18) 13.6.2010
 (21) 125-2000
 (22) 13.6.2000
 (73) GEBERIT Sanitarna tehnika, proizvodno in trgovsko podjetje, d. o. o., Ruše, SI;
(54) Tlačidlový gombík

7 (51) 09/01.03
(11) 26037
 (15) 27.6.2000
 (18) 17.12.2009
 (21) 280-99
 (22) 17.12.1999
 (73) INTERSNACK KNABBER-GEBÄCK GmbH & Co. KG, Köln, DE;
(54) Nádoba

7 (51) 09/01.01
(11) 26069
 (15) 22.8.2000
 (18) 9.2.2010
 (21) 23-2000
 (22) 9.2.2000
 (73) Henkel Kommanditgesellschaft auf Aktien, Düsseldorf, DE;
(54) Dávkovacia fľaša

7 (51) 09/03.01
(11) 24706
 (15) 26.9.1995
 (18) 3.2.2010
 (21) 33-95
 (22) 3.2.1995
 (73) SMITHKLINE BEECHAM CORPORATION, Philadelphia, PA, US;
(54) Škatuľa

7 (51) 09/05.08
(11) 24772
(15) 9.1.1996
(18) 6.4.2010
(21) 102-95
(22) 6.4.1995
(73) Mars U. K. Limited, Slough, Berkshire SL1 4LG, GB;
(54) Nádobá

7 (51) 09/07.00
(11) 25002
(15) 18.12.1996
(18) 23.6.2010
(21) 199-95
(22) 23.6.1995
(73) Mars U. K. Limited, Slough, Berkshire SL1 4LG, GB;
(54) Vrchnák na kontajner

7 (51) 12/16.06
(11) 26071
(15) 22.8.2000
(18) 11.2.2010
(21) 25-2000
(22) 11.2.2000
(73) ŠKODA AUTO, a. s., Mladá Boleslav, CZ;
(54) Súbor častí automobilu

7 (51) 12/99.00, 05/06.00
(11) 26062
(15) 28.7.2000
(18) 3.2.2010
(21) 14-2000
(22) 3.2.2000
(73) TURČAN DELTA, s. r. o., Košťany nad Turcom, SK;
(54) Svetloodrazová štátna poznávací značka ASR

7 (51) 13/03.06
(11) 26149
(15) 24.11.2000
(18) 30.5.2010
(21) 109-2000
(22) 30.5.2000
(73) KRONE GmbH, Berlin, DE;
(54) Elektrická telekomunikačná a počítačová zástrčka Highband - Plus - RJ

7 (51) 13/03.06
(11) 26032
(15) 27.6.2000
(18) 10.12.2009
(21) 262-99
(22) 10.12.1999
(73) Sony Computer Entertainment Inc., Tokyo, JP;
(54) Konektor

7 (51) 14/02.01
(11) 26107
(15) 13.10.2000
(18) 10.12.2009
(21) 266-99
(22) 10.12.1999
(73) Sony Computer Entertainment Inc., Tokyo, JP;
(54) Aritmetická a riadiaca jednotka

7 (51) 14/02.01
(11) 26108
(15) 13.10.2000
(18) 10.12.2009
(21) 267-99
(22) 10.12.1999
(73) Sony Computer Entertainment Inc., Tokyo, JP;
(54) Aritmetická a riadiaca jednotka

7 (51) 14/02.01
(11) 26036
(15) 27.6.2000
(18) 10.12.2009
(21) 268-99
(22) 10.12.1999
(73) Sony Computer Entertainment Inc., Tokyo, JP;
(54) Aritmetická a riadiaca jednotka

7 (51) 14/02.01
(11) 26035
(15) 27.6.2000
(18) 10.12.2009
(21) 265-99
(22) 10.12.1999
(73) Sony Computer Entertainment Inc., Tokyo, JP;
(54) Aritmetická a riadiaca jednotka

7 (51) 14/02.03
(11) 26049
(15) 17.7.2000
(18) 3.2.2010
(21) 15-2000
(22) 3.2.2000
(73) Research In Motion Limited, Waterloo, Ontario, CA;
(54) Držadlo elektronického zariadenia s klávesnicou prispôbenu na použitie s palcami

7 (51) 14/99.00
(11) 26033
(15) 27.6.2000
(18) 10.12.2009
(21) 263-99
(22) 10.12.1999
(73) Sony Computer Entertainment Inc., Tokyo, JP;
(54) Podstavec

7 (51) 14/99.00
(11) 26034
(15) 27.6.2000
(18) 10.12.2009
(21) 264-99
(22) 10.12.1999
(73) Sony Computer Entertainment Inc., Tokyo, JP;
(54) Podstavec

7 (51) 15/02.01
(11) 26099
 (15) 25.9.2000
 (18) 22.3.2010
 (21) 55-2000
 (22) 22.3.2000
 (73) ISH - Čerpadla, a. s., Olomouc, CZ;
(54) Jednostupňové špirálové čerpadlo

7 (51) 25/01.04
(11) 26058
 (15) 25.7.2000
 (18) 16.12.2009
 (21) 277-99
 (22) 16.12.1999
 (73) Premac, spol. s r. o., Bratislava, SK;
(54) Dlaždice pre nevidiacich

7 (51) 20/02.03
(11) 26105
 (15) 11.10.2000
 (18) 13.4.2010
 (21) 77-2000
 (22) 13.4.2000
 (73) Plzeňský Prazdroj, a. s., Plzeň, CZ;
(54) Výčapný stojan

7 (51) 26/06.00
(11) 26070
 (15) 22.8.2000
 (18) 11.2.2010
 (21) 24-2000
 (22) 11.2.2000
 (73) ŠKODA AUTO, a. s., Mladá Boleslav, CZ;
(54) Svetelné vybavenie automobilu

7 (51) 21/01.01
(11) 26083
 (15) 30.8.2000
 (18) 28.1.2010
 (21) 13-2000
 (22) 28.1.2000
 (73) Bytčánek Jaroslav, Čadca, SK;
(54) Hracia plocha šachových hier

7 (51) 28/03.10
(11) 26081
 (15) 30.8.2000
 (18) 28.1.2010
 (21) 11-2000
 (22) 28.1.2000
 (73) THE GILLETTE COMPANY, Boston, US;
(54) Odkladač na holiaci stroječek

(51)	(11)	(51)	(11)	(51)	(11)	(51)	(11)
04/02.01	24719	09/03.01	24706	13/03.06	26149	14/99.00	26033
04/02.01	24720	09/05.08	24772	14/02.01	26107	15/02.01	26099
08/06.00	26163	09/07.00	25002	14/02.01	26035	20/02.03	26105
09/01.01	26046	12/16.06	26071	14/02.01	26036	21/01.01	26083
09/01.01	26069	12/99.00,		14/02.01	26108	25/01.04	26058
09/01.03	26037	05/06.00	26062	14/02.03	26049	26/06.00	26070
09/01.03	26082	13/03.06	26032	14/99.00	26034	28/03.10	26081

PC4Q

Prevody a prechody práv

(11) 25945
 (21) 181-99
 (58) 4.1.2005
 (78) PK Slovakia s. r. o., Martin, SK;
 Názov/meno a adresa predchádzajúceho majite-
 ľa(-ov): Systec, a. s., Martin, SK;
 Dátum uzavretia zmluvy: 13.8.2004
 Dátum účinnosti voči tretím osobám: 4.1.2005

(11) 26564
 (21) 101-2002
 (58) 17.1.2005
 (78) NOVARTIS AG, Basel, CH;
 Názov/meno a adresa predchádzajúceho majite-
 ľa(-ov): NOVARTIS NUTRITION AG, Bern, CH;
 Dátum uzavretia zmluvy: 14.12.2004
 Dátum účinnosti voči tretím osobám: 17.1.2005

TC4Q

Zmeny mien

(11) 25945
 (21) 181-99
 (58) 3.2.2005
 (73) PK Slovakia s. r. o., Martin, SK;

ČASŤ

OCHRANNÉ ZNÁMKY

**Číselné kódy na označovanie bibliografických údajov
(Štandard WIPO ST. 60)**

- | | |
|--|---|
| (111) Číslo zápisu | (551) Údaje o kolektívnej známke |
| (141) Dátum zániku | (554) Trojrozmerná známka |
| (151) Dátum zápisu | (580) Dátum zápisu akejkoľvek transakcie v súvislosti s prihláškou alebo zápisom ochrannej známky do registra, napr. zmena majiteľa, zmena mena alebo adresy, zrieknutie sa známky atď. (účinnosť) |
| (156) Dátum obnovy | (591) Údaje o uplatňovaných farbách |
| (180) Predpokladaný dátum uplynutia platnosti zápisu/obnovy | (731) Meno a adresa prihlasovateľa (-ov) |
| (210) Číslo prihlášky | (732) Meno a adresa majiteľa (-ov) |
| (220) Dátum podania prihlášky | (740) Meno a adresa zástupcu (-ov) |
| (310) Číslo prioritnej prihlášky | (770) Meno a adresa predchádzajúceho prihlasovateľa (-ov) alebo majiteľa (-ov) (v prípade zmeny vlastníctva) |
| (320) Dátum podania prioritnej prihlášky | (771) Predchádzajúce meno alebo adresa prihlasovateľa (-ov) alebo majiteľa (-ov) (v prípade zmeny údajov) |
| (330) Krajina alebo regionálna organizácia priority | (791) Meno a adresa držiteľa (-ov) licencie |
| (442) Dátum zverejnenia prihlášky po prieskume | (793) Podmienky a obmedzenia licencie |
| (450) Dátum oznámenia o zápise ochrannej známky | (800) Údaje o medzinárodnom zápise |
| (510) Zoznam tovarov a/alebo služieb, ak neboli zatriedené/bez použitia triedenia | |
| (511) Medzinárodné triedenie tovarov a/alebo služieb, a/alebo zoznam zatriedených tovarov a/alebo služieb | |
| (540) Reprodukcia známky | |

Poznámka:

Číslo uvádzané pred kódom (511) znamená verziu Medzinárodného triedenia tovarov a služieb.

Zverejnené prihlášky ochranných známok

(210)	(210)	(210)	(210)
2792-2002	3770-2003	373-2004	586-2004
1061-2003	3771-2003	374-2004	587-2004
1143-2003	3796-2003	375-2004	605-2004
1144-2003	3800-2003	378-2004	606-2004
1145-2003	3802-2003	379-2004	621-2004
1230-2003	32-2004	380-2004	622-2004
1291-2003	34-2004	384-2004	668-2004
1439-2003	35-2004	385-2004	670-2004
1587-2003	36-2004	387-2004	671-2004
1641-2003	40-2004	388-2004	672-2004
1862-2003	41-2004	393-2004	683-2004
1877-2003	42-2004	394-2004	688-2004
1894-2003	43-2004	399-2004	691-2004
1965-2003	44-2004	406-2004	702-2004
2096-2003	45-2004	407-2004	704-2004
2242-2003	48-2004	408-2004	705-2004
2244-2003	61-2004	409-2004	706-2004
2248-2003	62-2004	410-2004	707-2004
2275-2003	103-2004	411-2004	712-2004
2372-2003	108-2004	412-2004	715-2004
2509-2003	109-2004	413-2004	716-2004
2510-2003	112-2004	415-2004	717-2004
2560-2003	114-2004	420-2004	718-2004
2570-2003	118-2004	421-2004	720-2004
2571-2003	119-2004	422-2004	721-2004
2573-2003	125-2004	423-2004	722-2004
2577-2003	136-2004	424-2004	726-2004
2580-2003	140-2004	426-2004	728-2004
2581-2003	141-2004	427-2004	738-2004
2661-2003	142-2004	428-2004	751-2004
2716-2003	148-2004	429-2004	752-2004
2717-2003	152-2004	430-2004	770-2004
3006-2003	153-2004	431-2004	771-2004
3222-2003	164-2004	436-2004	784-2004
3248-2003	165-2004	479-2004	789-2004
3249-2003	171-2004	480-2004	790-2004
3340-2003	189-2004	488-2004	791-2004
3347-2003	190-2004	516-2004	794-2004
3348-2003	193-2004	517-2004	795-2004
3349-2003	235-2004	519-2004	796-2004
3397-2003	236-2004	520-2004	797-2004
3398-2003	237-2004	521-2004	798-2004
3465-2003	238-2004	522-2004	799-2004
3466-2003	239-2004	523-2004	821-2004
3467-2003	243-2004	524-2004	822-2004
3472-2003	244-2004	525-2004	824-2004
3473-2003	245-2004	527-2004	825-2004
3485-2003	252-2004	528-2004	826-2004
3499-2003	294-2004	529-2004	827-2004
3500-2003	320-2004	531-2004	828-2004
3507-2003	333-2004	532-2004	830-2004
3530-2003	355-2004	533-2004	844-2004
3532-2003	358-2004	538-2004	845-2004
3533-2003	359-2004	539-2004	848-2004
3535-2003	360-2004	541-2004	850-2004
3544-2003	362-2004	568-2004	852-2004
3545-2003	365-2004	571-2004	853-2004
3567-2003	367-2004	572-2004	854-2004
3602-2003	368-2004	579-2004	855-2004
3651-2003	369-2004	580-2004	856-2004
3717-2003	370-2004	582-2004	857-2004
3718-2003	371-2004	583-2004	864-2004
3769-2003	372-2004	585-2004	865-2004

(210)	(210)	(210)	(210)
866-2004	1000-2004	1133-2004	1255-2004
867-2004	1003-2004	1134-2004	1274-2004
868-2004	1004-2004	1141-2004	1275-2004
870-2004	1017-2004	1144-2004	1292-2004
871-2004	1018-2004	1145-2004	1360-2004
872-2004	1019-2004	1146-2004	1361-2004
874-2004	1020-2004	1147-2004	1362-2004
876-2004	1021-2004	1152-2004	1367-2004
877-2004	1022-2004	1153-2004	1368-2004
878-2004	1023-2004	1154-2004	1373-2004
879-2004	1024-2004	1155-2004	1374-2004
880-2004	1025-2004	1156-2004	1376-2004
881-2004	1026-2004	1163-2004	1401-2004
884-2004	1028-2004	1167-2004	1407-2004
886-2004	1029-2004	1168-2004	1408-2004
887-2004	1030-2004	1169-2004	2382-2004
888-2004	1035-2004	1170-2004	2439-2004
889-2004	1037-2004	1171-2004	2867-2004
891-2004	1040-2004	1172-2004	2903-2004
900-2004	1041-2004	1173-2004	2922-2004
901-2004	1048-2004	1183-2004	2943-2004
921-2004	1049-2004	1184-2004	2957-2004
923-2004	1050-2004	1185-2004	3054-2004
924-2004	1102-2004	1187-2004	3169-2004
931-2004	1103-2004	1188-2004	3170-2004
933-2004	1104-2004	1190-2004	3181-2004
936-2004	1105-2004	1191-2004	3216-2004
938-2004	1106-2004	1192-2004	3325-2004
939-2004	1111-2004	1193-2004	3548-2004
940-2004	1112-2004	1194-2004	3578-2004
942-2004	1113-2004	1195-2004	3646-2004
945-2004	1114-2004	1196-2004	3651-2004
948-2004	1117-2004	1197-2004	3665-2004
949-2004	1120-2004	1198-2004	51-2005
990-2004	1121-2004	1199-2004	61-2005
991-2004	1122-2004	1200-2004	5014-2005
992-2004	1123-2004	1201-2004	5021-2005
993-2004	1124-2004	1202-2004	5022-2005
994-2004	1126-2004	1203-2004	5033-2005
995-2004	1128-2004	1204-2004	5048-2005
996-2004	1129-2004	1230-2004	5049-2005
997-2004	1130-2004	1231-2004	
998-2004	1131-2004	1232-2004	
999-2004	1132-2004	1237-2004	

(210) 2792-2002

(220) 2.10.2002

8 (511) 9, 16, 35, 36, 37, 41, 42

(511) 9 - Počítačový softvér pre navrhovanie, inštalovanie, spúšťanie a prevádzkovanie aplikačných programov centrálnych počítačov a klientských/serverových aplikačných programov; aplikačný počítačový softvér pre integrovanie finančných funkcií a funkcií pre výrobu a odbytové funkcie obchodu; počítačový softvér na vedenie a riadenie služieb podporujúcich obchodnú činnosť podnikov; počítačový softvér pre zákaznícky servis.

16 - Letáky, knihy, noviny, brožúry, časopisy, reportáže, odborné časopisy, príručky a návody v oblasti vedenia a riadenia podniku a podnikovej činnosti, informačných technológií a počítačového spracovania informácií.

35 - Služby podnikového riadenia a manažmentu a s nimi súvisiace poradenstvo, konzultácie, plánovanie a informácie; poradenstvo v oblasti marketingu obchodnej činnosti, sprostredkovanie obchodu s tovarmi počítačového hardvéru a softvéru pre tretie strany; komerčné a obchodné poradenstvo, konzultácie a informácie; obchodné konzultácie týkajúce sa fúzií podnikov, prevzatí podnikov a akvizície; analýzy v oblasti obchodnej činnosti; analýzy trhu; oceňovanie a vyhodnotenie obchodnej činnosti; pomoc pri vedení a riadení komerčných aktivít a pri prieskume trhu; prieskum v oblasti komerčných aktivít; hospodársky a ekonomický prieskum a analýzy; návrh znaleckých posudkov o obchodnej činnosti; usporiadanie a vedenie odborných výstav, prehliadok a konferencií na komerčné alebo propagačné účely v obchodnej alebo riadiacej oblasti; administratívne riadenie projektov v oblasti tvorby, navrhovania, špecifikácie, inštalácie, zavádzania a realizácie informačných systémov; obchodné poradenstvo a konzultácie v oblasti obchodovania s technologickými výrobkami; poskytovanie informácií v súvislosti s poradenstvom a konzultáciami v oblasti organizácie podnikov a podnikania; vyššie uvedené služby poskytované celosvetovou sieťou služieb.

36 - Finančné služby; peňažné služby; finančné poradenstvo a analýza; financovanie rizikového kapitálu.

37 - Inštalácia, údržba a opravy počítačov, počítačových systémov, počítačových sietí a hardvéru; inštalácie, zavádzanie, údržba a opravy hardvéru aj pri počítačových systémoch a počítačových sieťach.

41 - Školenia, kurzy, semináre a praktické cvičenia v oblasti vývoja, navrhovania a zavádzania počítačového softvéru, použitia a používania počítačového softvéru, obchodných aktivít, činnosti a riadenia obchodnej činnosti; návrh materiálov na školenia v oblasti navrhovania a zavádzania softvéru, použitia a používania softvéru, komerčných činností a manažmentu; organizovanie výcviku a vzdelávania v učebniach; šírenie a požičovanie kníh a iných tlačovín na vzdelávacie účely a cvičenia.

42 - Poskytovanie informácií v oblasti informačných technológií, jej používania a používania počítačov a počítačových systémov; poskytovanie informácií týkajúcich sa poradenstva v oblasti

informačných technológií, používania a aplikovania počítačov a počítačových systémov a ich vývoja; inžinierske služby v oblasti počítačov, vývoj počítačových systémov, poradenstvo v oblasti používania a aplikovania počítačov a počítačových systémov a navrhovaní počítačových systémov; služby vedeckých pracovníkov v oblasti navrhovania počítačových systémov; poradenstvo v oblasti informačnej technológie; navrhovanie počítačového softvéru a internetového priestoru a internetových stránok; inštalácia, údržba a aktualizácia softvéru; sprostredkovanie uvedených služieb medzi spoločnosťami.

(540) **BEARINGPOINT**

(731) Dallas Project Holdings Limited, spoločnosť zriadená podľa zákonov štátu Barbados, Whitepark House, White Park Road, Bridgetown, BB;

(740) Kastler Anton, Bratislava, SK;

(210) 1061-2003

(220) 25.4.2003

8 (511) 1, 4

(511) 1 - Chemické výrobky pre priemysel, vedu, fotografiu, poľnohospodárstvo s výnimkou fungicídov, herbicídov, insekticídov a prípravkov na ničenie buriny a parazitov, pre záhradníctvo s výnimkou fungicídov, herbicídov, insekticídov a prípravkov proti parazitom a lesníctvo okrem fungicídov, herbicídov, insekticídov a prípravkov proti parazitom; umelé živice v nespracovanom stave, plastické hmoty v nespracovanom stave, hydraulické kvapaliny určené na bežné použitie, pôdne hnojivá, prípravky na kalenie a zváranie kovov, chemické látky na konzervovanie potravín, triesloviny, lepidlá používané v priemysle.

4 - Priemyselné oleje a tuky, mazacie oleje a tuky, palivá vrátane pohonných hmôt do motorových vozidiel a svietiace materiály, sviečky a knôty na svietenie.

(540) **HYDRESSTIC**

(731) Exxon Mobil Corporation, 5959 Las Colinas Boulevard, Irving, Texas 75039-2298, US;

(740) Tomeš Pavol, Ing., Bratislava, SK;

(210) 1143-2003

(220) 5.5.2003

8 (511) 35, 36

(511) 35 - Hospodárske a ekonomické predpovede, obchodné alebo podnikateľské informácie, marketingové štúdie, obchodná činnosť - pomoc pri riadení, obchodné alebo podnikateľské poradenstvo.

36 - Finančné analýzy, bankovníctvo, burzové makléřstvo, dôchodkové fondy, elektronický prevoz kapitálu, finančné informácie, finančné odhady a oceňovanie, finančné poradenstvo, finančníctvo, finančný lízing, hypotéky (poskytovanie pôžičiek), poistenie, informácie o poistení, kapitálové investície, investovanie kapitálu, konzultačné služby v oblasti poisťovníctva, poradenstvo v oblasti poistenia, finančné konzultačné služby, zdravotné poistenie, životné poisťky, uzatváranie poisťiek, poisťno-technické služby, pôžičky, sprostredkovanie poistenia, uzatváranie poisťiek proti požiaru.

(540)



(731) BROKERNET - finanční brokeri, společnost s ručením obmedzeným, Zochova 6 - 8, 811 03 Bratislava, SK;

(210) 1144-2003

(220) 5.5.2003

8 (511) 35, 36

(511) 35 - Hospodárske a ekonomické predpovede, obchodné alebo podnikateľské informácie, marketingové štúdie, obchodná činnosť - pomoc pri riadení, obchodné alebo podnikateľské poradenstvo.

36 - Finančné analýzy, bankovníctvo, burzové maklérsstvo, dôchodkové fondy, elektronický prevod kapitálu, finančné informácie, finančné odhady a oceňovanie, finančné poradenstvo, finančníctvo, finančný lízing, hypotéky (poskytovanie pôžičiek), poistenie, informácie o poistení, kapitálové investície, investovanie kapitálu, konzultačné služby v oblasti poisťovníctva, poradenstvo v oblasti poistenia, finančné konzultačné služby, zdravotné poistenie, životné poisťky, uzatváranie poisťiek, poisťno-technické služby, pôžičky, sprostredkovanie poistenia, uzatváranie poisťiek proti požiaru.

(540) PALLADIUM

(731) BROKERNET - finanční brokeri, společnost s ručením obmedzeným, Zochova 6 - 8, 811 03 Bratislava, SK;

(210) 1145-2003

(220) 5.5.2003

8 (511) 35, 36

(511) 35 - Hospodárske a ekonomické predpovede, obchodné alebo podnikateľské informácie, marketingové štúdie, obchodná činnosť - pomoc pri riadení, obchodné alebo podnikateľské poradenstvo.

36 - Finančné analýzy, bankovníctvo, burzové maklérsstvo, dôchodkové fondy, elektronický prevod kapitálu, finančné informácie, finančné odhady a oceňovanie, finančné poradenstvo, finančníctvo, finančný lízing, hypotéky (poskytovanie pôžičiek), poistenie, informácie o poistení, kapitálové investície, investovanie kapitálu, konzultačné služby v oblasti poisťovníctva, poradenstvo v oblasti poistenia, finančné konzultačné služby, zdravotné poistenie, životné poisťky, uzatváranie poisťiek, poisťno-technické služby, pôžičky, sprostredkovanie poistenia, uzatváranie poisťiek proti požiaru.

(540)



(731) BROKERNET - finanční brokeri, společnost s ručením obmedzeným, Zochova 6 - 8, 811 03 Bratislava, SK;

(210) 1230-2003

(220) 13.5.2003

8 (511) 29, 30, 31, 32, 33, 35, 39

(511) 29 - Mäso, ryby, hydina, zverina, mäsové výťažky, konzervované, sušené a tepelne spracované ovocie a zelenina, rôsoly, džemy, marmelády, ovocné zaváraniny, ovocné pretlaky, vajcia, mlieko a mliečne výrobky, jedlé oleje a tuky.

30 - Káva, čaj, kakao, cukor, ryža, maniok, ságo, kávové náhradky, múka a výrobky z obilia, chlieb, pekárske a cukrárske výrobky, zmrzliny, med, sirup z melasy, kvasnice, prášky do pečiva, soľ, horčica, ocot, chuťové omáčky, korenie, ľad.

31 - Nespracované poľnohospodárske, záhradnícke a lesné výrobky a obilniny, ktoré nie sú zahrnuté v iných triedach, živé zvieratá, čerstvé ovocie a zelenina, semená, rastliny a kvety, priasady, potrava pre zvieratá, slad na výrobu piva a liehovín.

32 - Pivá, minerálne a sytené vody a iné nealkoholické nápoje, ovocné nápoje a ovocné šťavy, sirupy a iné prípravky na výrobu nápojov.

33 - Alkoholické nápoje s výnimkou piva.

35 - Sprostredkovanie obchodu s potravinami a nápojmi, maloobchodné služby v oblasti potravín a nápojov, poradenstvo v obchodnej činnosti, ekonomické poradenstvo.

39 - Cestná motorová doprava.

(540) SELIKO

(731) „SELIKO-SLOVAKIA“ spol. s r. o., Jarmočná 73, 992 01 Modrý Kameň, SK;

(740) ROTT, RŮŽIČKA & GUTTMANN, v. o. s., Bratislava, SK;

(210) 1291-2003

(220) 20.5.2003

(310) 002964013

(320) 6.12.2002

(330) EM

8 (511) 6, 19, 37

(511) 6 - Kovové lešenie; kovové debnenie; kovové montážne lešenie; kovové lešenie z dielcov; lešnárske veže; kovové plošinové lešenie z dielcov na použitie s lešením; kovové rebrčky; kovové prístupové a pracovné plošiny; kovové hmatadlá pre ochodze; kovové premostovacie plošiny; kovové pásy, kovové ramená; kovové dielce na paženie rýh a jám; kovové podpery stavebných jám

a rýh, kovové ploty, kovové bariéry; kovové panely a formy; kovové panely na debnenie; dočasné budovy z kovových konštrukcií; strechy kovové; dočasné strechy kovové; kovové strešné podpory; kovové skrinky na náradie; kovové dočasné vozovky; kovové dočasné podlahy; kovové stojky; kovové bezpečnostné značky používané na stavbách, kovové cestné značky pre bezpečnosť na cestách; kovové krycie dosky; kovové poklapy prielezov; kovové reťaze; kovové podpory; kovové trojnožky; kovové stavebné materiály; kovové časti a príslušenstvo na stavebné účely, patriace do tejto triedy.

19 - Nekovové stavby, stavebné zariadenia, materiály a príslušenstvo: lešenie s výnimkou kovového; debnenie s výnimkou kovového; montážne lešenie s výnimkou kovového; lešenie z dielcov s výnimkou kovového; lešenárske veže s výnimkou kovových; plošinové lešenie z dielcov na použitie s lešením s výnimkou kovového; obloženie; lešenárska doska; prístupové a pracovné platformy s výnimkou kovových; pásy s výnimkou kovových, ramená s výnimkou kovových; dielce na paženie rýh a jám s výnimkou kovových; ploty s výnimkou kovových; bariéry s výnimkou kovových; panely a formy s výnimkou kovových; budovy s výnimkou kovových konštrukcií; strešné krytiny s výnimkou kovových; skrinky na náradie s výnimkou kovových; dočasné podlahy s výnimkou kovových; stojky s výnimkou kovových; sklzné žľaby s výnimkou kovových; poklapy prielezov s výnimkou kovových; stavebné materiály s výnimkou kovových; časti a príslušenstvo na stavebné účely, patriace do tejto triedy s výnimkou kovových.

37 - Prenájom tovarov pre použitie v stavebnom priemysle; prenájom stavebných zariadení, lešenárskych zariadení a nástrojov; inštalácia, budovanie a demontáž vybavenia používaného v stavebnom priemysle; konzultačné, poradenské a informačné služby týkajúce sa všetkých vyššie uvedených služieb.

(540)



(591) čierna, sivá, biela, žltá

(731) SGB Group Limited, Harsco House, 299 Kingston Road, Leatherhead, KT22 7SG Surrey, GB;

(740) Holoubková Mária, Ing., Bratislava, SK;

(210) 1439-2003

(220) 2.6.2003

8 (511) 16, 35, 39, 40, 41, 42

(511) 16 - Tlačoviny a polygrafické výrobky; periodická a neperiodická tlač, najmä časopisy, noviny, prílohy novín, knihy, prospekty, letáky, brožúry, katalógy, zoznamy, adresáre, programy, plagáty, fotografie, pohľadnice, kalendáre; knihárske výrobky; propagačné materiály a predmety z papiera a plastických hmôt, najmä brožúry, letáky, odtlačky; obalový materiál z papiera a plastických hmôt; tlačiarenské typy a štočky; ozdobné predmety z papiera.

35 - Reklamná a inzertná činnosť; multimediálna reklama na počítačovej komunikačnej sieti; prenájom reklamného času na všetkých komunikačných prostriedkoch; prenájom reklamných plôch; organizovanie výstav na obchodné a reklamné účely; rozširovanie reklamných materiálov zákazníkovi; distribúcia tovarov na reklamné účely; sprostredkovanie obchodu s tovarmi; pomoc pri riadení obchodu; vydávanie reklamných materiálov; konzultačná a poradenská činnosť v oblasti obchodu, prieskum trhu; sprostredkovanie v uvedených činnostiach.

39 - Distribučná činnosť v odbore zábavných a vzdelávacích tlačovín, publikácií, správ a informácií, vrátane ich expedície; sprostredkovanie v uvedených činnostiach.

40 - Polygrafické služby všetkých druhov, najmä tlačiarenské.

41 - Vydavateľská činnosť s výnimkou vydávania reklamných a náborových textov; fotografovanie; fotografické reportáže; organizovanie odborných akcií, školení, kurzov, prednášok, konferencií, súťaží a spoločenských akcií; usporadúvanie kultúrnych výstav; nakladateľská, vydavateľská činnosť v odbore zábavných, odborných, spravodajských a vzdelávacích tlačovín, publikácií, správ a informácií, zvukových a audiovizuálnych nosičov; produkčná a agentúrna činnosť v oblasti zábavy, výchovy a kultúry; usporadúvanie zábavných súťaží, záujmových klubov a spoločenských akcií; poskytovanie elektronických publikácií (on-line) bez možnosti kopírovania; sprostredkovanie v uvedených činnostiach.

42 - Grafický dizajn; poradenstvo v oblasti autorských práv; spravovanie autorských práv; sprostredkovanie v uvedených činnostiach.

(540)



(591) oranžová, modrá, zelená, ružová

(731) EUROSOP - RINGIER, a. s., Prievozská 14, 821 09 Bratislava, SK;

(210) 1587-2003

(220) 12.6.2003

8 (511) 33

(511) 33 - Liehoviny a likéry vrátane bylinkových.

(540)



(591) zelená

(731) MAST-JÄGERMEISTER AG, Jägermeisterstraße 7-15, 38296 Wolfenbüttel, DE;

(740) Zahatňanská Gabriela, Ing., Žilina, SK;

(210) 1641-2003

(220) 18.6.2003

8 (511) 9, 16, 18, 35, 38, 41, 42

(511) 9 - Počítače, počítačový softvér, periférne zariadenia k počítačom, časti počítačov, počítačové príslušenstvo zahrnuté v tejto triede; tašky, kufríky a puzdrá na notebooky a prenosné elektronické zariadenia; tašky na elektronické a počítačové prístroje; puzdrá na kalkulačky, puzdrá na počítače - všetko na predaj vo forme súprav; poplašné zariadenia; prevádzacie adaptérové zariadenia na elektrický prúd a zariadenia elektrických zásuvkových adaptérov - všetko na predaj vo forme súprav; elektrické žehličky odevov; stojany a statívy na fotografické aparáty a videoaparáty; spotrebná elektronika zahrnutá v tejto triede ako audiovizuálna technika; prístroje a zariadenia na zaznamenávanie, prenos alebo reprodukciu zvuku, prístroje a zariadenia na zaznamenávanie, prenos alebo reprodukciu obrazu; elektronické platobné systémy, elektronické databázy; programové vybavenie pre informačné technológie a komunikácie, programové vybavenie umožňujúce elektronické obchodovanie, programové vybavenie umožňujúce obchodný styk prostredníctvom počítačov; informácie a záznamy v elektronickej podobe, dáta, databáza, informačné produkty na nosičoch aj v elektronických, dátových informačných a komunikačných sieťach, elektronické siete, dátové siete, elektronické časopisy, elektronické periodiká a knihy v elektronickej podobe.

16 - Brožúry, časopisy periodické, publikácie neperiodické, príručky, brožúry, propagačné a školiace materiály, papiernický tovar, kancelárske pomôcky s výnimkou nábytku.

18 - Tašky, kufríky, kufre, vaky, plecniaky, kabelky, kozmetické kufríky (prázdne), aktovky, cestovné tašky; cestovné obaly na šaty; plážové tašky; peňaženky; dáždniky a slnečníky; palice vychádzkové a palice na oporu pri chôdzi; pásy na zavesenie fotografických aparátov a videozariadení okolo krku alebo cez plece.

35 - Zbieranie a zoradovanie údajov do centrálnej kartotéky; vedenie kartoték v počítači; komerčné informačné kancelárie; reklama; reklamné agentúry; uverejňovanie reklamných textov; zásielkové reklamné služby; rozširovanie a zasielanie reklamných alebo inzertných oznamov; vydávanie a aktualizovanie reklamných materiálov; vydávanie reklamných alebo náborových textov; marketingové štúdie; obchodný prieskum; prieskum trhu; prieskum verejnej mienky; vzťahy s verejnosťou (prieskum vzťahov medzi podnikmi, inštitúciami a spoločenským prostredím); personálne poradenstvo; nábor zamestnancov; písanie na stroji; kopírovanie alebo rozmnožovanie dokumentov, dokladov atď.; prepisovanie; sekretárske služby; odkazovacie telefonické služby; spracovanie textov; automatizované spracovanie dát; poskytovanie obchodných informácií, sprostredkovanie v obchodných vzťahoch, sprostredkovateľská činnosť v oblasti obchodu s telekomunikačnou, výpočtovou a informačnou technikou, šírenie, výmena a získavanie informácií týkajúcich sa komerčného využitia internetu, vyhľadávania informácií v počítačových súboroch, elektronického obchodovania, informačných produktov na nosičoch, v elektronických, dátových

informačných a komunikačných sieťach, služby týkajúce sa obchodu s tovarom prostredníctvom obchodu cez internet.

38 - Telekomunikačné služby, elektronická pošta, počítačová komunikácia, posielanie správ, prenájom prístrojov na prenos správ, prenájom zariadení na prenos informácií, prenájom telekomunikačných prístrojov, telekomunikačné služby v oblasti prenosu dát, komunikácia prostredníctvom telefónu alebo mobilných telefónov, alebo počítačov a služby s tým spojené, výmena, získavanie a šírenie informácií a správ prostredníctvom telekomunikačnej siete alebo dátovej siete, alebo siete výpočtovej, informačnej, komunikačnej alebo elektronickej techniky, služby sprostredkovania správ, služby sprostredkovania prístupu k počítačovej sieti, služby dátovej siete, služby prístupu a pripojenia k dátovým a informačným sieťam a k internetu, poskytovanie prístupu na on-line informačné služby a databázy, prenos, poskytovanie alebo komunikačné služby prostredníctvom internetu, vonkajších a vnútorných sietí a ďalších elektronických prostriedkov, prenos správ a obrazových informácií pomocou počítača; služby pri zaobstarávaní víz; sprostredkovateľské služby pri zaobstarávaní víz a povolení.

41 - Vzdelávacia a školiaca činnosť v oblasti výpočtovej techniky; šírenie elektronických časopisov, periodík a kníh, šírenie elektronických tlačovín prostredníctvom počítačovej dátovej, elektronickej, telekomunikačnej alebo informačnej siete; organizovanie lotérií; sprostredkovateľská činnosť pri organizovaní vízových lotérií.

42 - Tvorba, výroba a aktualizácia počítačových programov, vývoj a vyhotovovanie programov na zákazku, prenájom, servis a údržba softvéru, poradenská činnosť v oblasti výpočtovej techniky, počítačové databázy; tvorba, správa a obnovovanie počítačových databáz; prenájom prístupového času do počítačových databáz, vytváranie a udržiavanie počítačových webových stránok pre zákazníkov, hostovanie na počítačových stránkach, tvorba webových stránok, interaktívnych a grafických programov, tvorba multimediálnych aplikácií, tvorba programových projektov, tvorba informačných databáz, elektronických časopisov, periodík, kníh v elektronickej podobe; podpora rozvoja komerčného využitia internetu a iných počítačových, dátových a komunikačných sietí; vyhľadávacie služby, výskum, vývoj a tvorba systému na elektronické obchodovanie a príslušného softvéru a hardvéru, know-how pre oblasť elektronického obchodovania a informačných technológií, zhotovovanie kópií počítačových programov, prevod a konverzia počítačových programov a údajov (okrem fyzickej konverzie), prevod a konverzia údajov a dokumentov z fyzických médií na elektronické médiá; poradenstvo pri voľbe povolania; pomoc pri výbere povolania; profesionálne poradenstvo s výnimkou obchodného alebo podnikateľského, poradenstvo odborné s výnimkou obchodného; písanie listov, vybavovanie korešpondencie, prekladateľské a tlmočnicke služby.

(540) entro

(731) ENTRO, spol. s r. o., Čajakova 15, 811 05 Bratislava 1, SK;

(210) 1862-2003

(220) 7.7.2003

8 (511) 12, 16, 35

- (511) 12 - Autá, autodiely (karosérie), autodiely.
 16 - Papier; publikácie; hárky papiera; noviny; časopisy; tlačoviny.
 35 - Reklama (on-line); rozhlasová reklama; televízna reklama; reklama.

(540)

(731) PEUGEOT SLOVAKIA, s. r. o., Brnianska 31, 811 04 Bratislava, SK;

(210) 1877-2003

(220) 8.7.2003

8 (511) 32, 33, 35

- (511) 32 - Nealkoholické nápoje, nealkoholické výťažky z ovocia, príchuť na výrobu nápojov, sirupy na výrobu nápojov, stolové vody, vody ako nápoje, ovocné šťavy.
 33 - Víno, alkoholické nápoje s výnimkou piva, likéry, brandy, koktaily alkoholické, destilované nápoje.
 35 - Sprostredkovanie obchodu s tovarom, reklamná a propagačná činnosť, maloobchodná činnosť s alkoholickými nápojmi a nealkoholickými nápojmi.

(540)

(591) červená, biela, čierna
 (731) Vitis trade, s. r. o., Sásovská cesta 41, 974 01 Banská Bystrica, SK;
 (740) Slobodníková Alžbeta, JUDr., Banská Bystrica, SK;

(210) 1894-2003

(220) 9.7.2003

8 (511) 24, 25, 26

- (511) 24 - Tkaniny a textilie na výrobu odevov, kusového textilu a obuvi, tkaniny a textilné výrobky neuvedené v iných triedach, nie pre papiernické potreby, textilie zo syntetických materiálov, tkaniny elastické, textilie bavlnené, vlnené textilie z hodvábu, umelého hodvábu, textilie flanelové, netkané textilie.
 25 - Odevy, oblečenie, obuv, klobúky, čiapky všetkého druhu vrátane tohto tovaru z kože a z imitácie kože, odevy vrchné, odevy spodné, odevy kúpacie a plážové, odevy na spanie, uniformy, zástery, svetre, mikíny, vesty, bielizeň pánska, dámska a detská, spodná bielizeň, športové odevy všetkého druhu, odevy pre voľný čas a turistiku, odevy v štýle džínsov, ponožky, pančuchový tovar, pokrývka hlavy, rukavice, pláštenky, šály, viazanky, motýliky, prepravné vaky na odevy.

26 - Galantérny a prámikársky tovar s výnimkou priadzí, hlavne zipsy, gombičky, háčiky, stuhy, čipky, nášivky a pod., spony a sponky k odevnému, obuvníckemu, klobočníckemu a čiapkárskemu tovaru, šnúrky.

(540) E.X.S.

(731) Kordulova Iveta, Očovská 3705/28, 695 01 Hodonín, CZ;

(740) Beleščák Ladislav, Ing., Piešťany, SK;

(210) 1965-2003

(220) 14.7.2003

8 (511) 41

- (511) 41 - Vyučovanie, vzdelávanie (oblasť jazykovej výučby); vydávanie kníh; vydávanie (on-line) kníh a časopisov v elektronickej forme.

(540)

MagicKey

(591) modrá

(731) MagicKey, s. r. o., Podjavorinskej 3377/24, 058 01 Poprad, SK;

(210) 2096-2003

(220) 24.7.2003

8 (511) 32, 33

- (511) 32 - Pivo, minerálne vody, šumivé nápoje a iné nealkoholické nápoje, ovocné nápoje a šťavy, sirupy a iné prípravky na zhotovovanie nápojov.
 33 - Vína všetkých druhov, alkoholické nápoje (s výnimkou piva).

(540) SLOVIGNAC

(731) SOARE SEKT Slovakia, s. r. o., Vrbovská cesta 2590, 921 01 Piešťany, SK;

(740) Hojčuš Peter, Ing., Bratislava, SK;

(210) 2242-2003

(220) 8.8.2003

8 (511) 6, 16, 17, 19, 22, 37, 41, 42

- (511) 6 - Kovové stavebné materiály, strešné konštrukcie kovové, strešná krytina kovová, najmä oceľové dosky a škridly, obklady stavebné kovové, plechy, držadlá kovové, kovové podpery, komíny kovové, kovové stojany a stĺpy, kovové stavebné prefabrikáty, výstuže stavebné kovové, kovové potrubie pre ventilačné a klimatizačné zariadenia, kovové konštrukcie pevné a prenosné, kovové markízy (konštrukcie), rímsoy kovové, strešné okná kovové, žľaby odkvapové kovové.
 16 - Papier, výrobky z papiera, periodické a neperiodické publikácie, časopisy, brožúry, fotografie, informačné produkty na papierových nosičoch, letáky, plagáty, dáta a databáza na papierových nosičoch, tlačené manuály, reklamné, propagačné a úžitkové výrobky z papiera, a to pohľadnice, listové papiere, obálky, blahoželania, kalendáre, samolepky pre domácnosť a na kancelárske účely, obťažky, vystrihovacky, kartičky, baliaci papier, tašky ako obalový materiál, zošity, skicáre.

17 - Hydroizolačné hmoty a materiály, izolačné hmoty, farby, laky, oleje, nátery, omietky, papier, tkaniny, obklady, plsť, pásy, vata na utesnenie, všetko na účely izolácie, prostriedky a materiály na izoláciu tepelnú, protihlukovú, hydroizolácia, hydroizolačné asfaltové pásy, kovové izolačné fólie, látky na izoláciu proti vlhkosti stavieb, materiály na izoláciu káblov, minerálna vlna ako izolačný materiál, izolačný papier, sklená vata ako izolačný materiál, izolačné materiály zabraňujúce sáľaniu, tkaniny zo sklenených vlákien na izoláciu, chemické zmesi na izolačné účely, polotovary z plastických hmôt, kaučuk, gutaperča, guma a výrobky z týchto materiálov, plastické hmoty a polotovary z plastických hmôt, polyuretán, polypropylén, polyester, polyamid, najmä v tvare fólie, dosiek a tyčí, nite a vlákna z plastu okrem vlákien na textilné účely, polystyrén, polystyrén penový, polystyrénové dosky na izolačné účely, penové materiály na báze gummy a plastických hmôt, materiály na tesnenie, upchávanie a izoláciu, bridlice azbestové, celulóza ako polotovar, samolepky s výnimkou samolepiek na lekárske, kancelárske účely a pre domácnosť.

19 - Nekovové strešné krytiny, nekovové strešné škridly, bridlice a bridlicové tabuľky ako strešná krytina, šindle, krokvy strešné, lemovanie striech nekovové, komíny nekovové, poklapy na komíny nekovové, obklady vinylové, nekovové obklady stien, ohňovzdorné cementové ochranné vrstvy, podpory nekovové, prenosné konštrukcie nekovové, lepenka dechtová a decht na stavby, okenice nekovové, nekovové rámy na okná, omietky ako stavebný materiál, plsť na stavebné účely, potrubia nekovové pre ventilačné a klimatizačné zariadenia, rímsy nekovové, žľaby odkvapové nekovové, preklady nekovové, dosky vláknité, drevo stavebné, odvetrávacie prvky ako nekovový stavebný materiál, drevené rošty, drevené obklady, stavebné materiály nekovové, drevo polospracované, napr. trámy, laty, panely, dosky, dyhy z dreva, stavebné drevo, drevené obloženie, parapetné dosky, nekovové žalúzie, nekovové konštrukcie na markízy, portály s výnimkou kovových, stavebné sklo, cementové výrobky, dosky z cementu, panely stavebné nekovové, sadra, malta, suché maltové zmesi, cement, tehly, tvárnice, stropy s výnimkou kovových, sadrokartónové dosky, betón, stavebné prvky z betónu, asfalt, výrobky z asfaltu pre stavebníctvo, decht pre stavebníctvo, dechtová lepenka, náterové hmoty pre stavebníctvo, ohňovzdorné ochranné vrstvy, omietky ako stavebný materiál.

22 - Markízy.

37 - Sprostredkovanie vo výstavbe, poradenská činnosť v stavebníctve.

41 - Vzdelávacia činnosť v stavebníctve.

42 - Inžinierska činnosť v stavebníctve, projektová činnosť v stavebníctve.

(540)

DEKTRADE

(731) DEKTRADE, a. s., Tiskařská 10/257, 108 28 Praha 10, CZ;

(740) Kubínyi Peter, Bc., Trenčín, SK;

(210) 2244-2003

(220) 8.8.2003

8 (511) 6, 16, 17, 19, 20, 22

(511) 6 - Kovové stavebné materiály, strešné konštrukcie kovové, strešná krytina kovová, najmä oceľové dosky a škridly, obklady stavebné kovové, plechy, držadlá kovové, kovové podpory, komíny kovové, kovové stojany a stĺpy, kovové stavebné prefabrikáty, výstuže stavebné kovové, kovové potrubie pre ventilačné a klimatizačné zariadenia, kovové konštrukcie pevné a prenosné, kovové markízy (konštrukcie), rímsy kovové, strešné okná kovové, žľaby odkvapové kovové, kovové žalúzie.

16 - Papier, výrobky z papiera, periodické a neperiodické publikácie, časopisy, brožúry, fotografie, informačné produkty na papierových nosičoch, letáky, plagáty, dáta a databáza na papierových nosičoch, tlačené manuály, reklamné, propagačné a úžitkové výrobky z papiera, a to pohľadnice, listové papiere, obálky, želania, kalendáre, samolepky pre domácnosť a na kancelárske účely, obtačky, vystrihovačky, kartičky, baliaci papier, tašky ako obalový materiál, zošity, skicáre.

17 - Hydroizolačné hmoty a materiály, izolačné hmoty, farby, laky, oleje, nátery, omietky, papier, tkaniny, obklady, plsť, pásy, vata na utesnenie, všetko na účely izolácie, prostriedky a materiály na izoláciu tepelnú, protihlukovú, hydroizolácia, hydroizolačné asfaltové pásy, kovové izolačné fólie, látky na izoláciu proti vlhkosti stavieb, materiály na izoláciu káblov, minerálna vlna ako izolačný materiál, izolačný papier, sklená vata ako izolačný materiál, izolačný materiál zabraňujúci sáľaniu, tkaniny zo sklenených vlákien na izoláciu, chemické zmesi na izolačné účely, polotovary z plastických hmôt, kaučuk, gutaperča, guma a výrobky z týchto materiálov, plastické hmoty a polotovary z plastických hmôt, polyuretán, polypropylén, polyester, polyamid, najmä v tvare fólie, dosiek a tyčí, nite a vlákna z plastu okrem vlákien na textilné účely, polystyrén, polystyrén penový, polystyrénové dosky na izolačné účely, penové materiály na báze gummy a plastických hmôt, materiály na tesnenie, upchávanie a izoláciu, bridlice azbestové, celulóza ako polotovar, samolepky s výnimkou samolepiek na lekárske, kancelárske účely a pre domácnosť.

19 - Nekovové strešné krytiny, nekovové strešné škridly, bridlice a bridlicové tabuľky ako strešná krytina, šindle, krokvy strešné, lemovanie striech nekovové, komíny nekovové, poklapy na komíny nekovové, obklady vinylové, nekovové obklady stien, ohňovzdorné cementové ochranné vrstvy, podpory nekovové, prenosné konštrukcie nekovové, lepenka dechtová a decht na stavby, okenice nekovové, nekovové rámy na okná, omietky ako stavebný materiál, plsť na stavebné účely, potrubia nekovové na ventilačné a klimatizačné zariadenia, rímsy nekovové, žľaby odkvapové nekovové, preklady nekovové, dosky vláknité, drevo stavebné, odvetrávacie prvky ako nekovový stavebný materiál, drevené rošty, drevené obklady, stavebné materiály nekovové, drevo polospracované, napr. trámy, laty, panely, dosky, dyhy z dreva, stavebné drevo, drevené obloženia,

parapetné dosky, nekovové konštrukcie na markízy, portály s výnimkou kovových, nekovové vonkajšie rolety a žalúzie všetkých druhov a ty-pov, stavebné sklo, cementové výrobky, dosky z cementu, panely stavebné nekovové, sadra, malta, suché maltové zmesi, cement, tehly, tvár-nice, stropy s výnimkou kovových, sadrokartón-ové dosky, betón, stavebné prvky z betónu, as-falt, výrobky z asfaltu pre stavebníctvo, decht pre stavebníctvo, dechtová lepenka, náterové hmoty pre stavebníctvo, ohňovzdorné ochranné vrstvy, omietky ako stavebné materiály.

20 - Interiérové rolety a žalúzie, interiérové ver-tikálne látkové žalúzie, plisé.

22 - Markízy.

(540) RAJ STRIECH A IZOLÁCIÍ

(731) DEKTRADE, a. s., Tiskařská 10/257, 108 28 Praha 10, CZ;

(740) Kubínyi Peter, Bc., Trenčín, SK;

(210) 2248-2003

(220) 8.8.2003

8 (511) 17, 19

(511) 17 - Polystyrén - tepelná izolácia.

19 - Polystyrén s povrchovou úpravou asfalto-vým pásom.

(540) POLYDEK

(731) DEKTRADE, a. s., Tiskařská 10/257, 108 28 Praha 10, CZ;

(740) Kubínyi Peter, Bc., Trenčín, SK;

(210) 2275-2003

(220) 12.8.2003

8 (511) 1, 2

(511) 1 - Chemické výrobky určené pre priemysel, ve-du (nie na lekárske účely), fotografiu, poľnohos-podárstvo, záhradníctvo a lesníctvo s výnimkou fungicídov, herbicídov, pesticídov a insekticídov.

2 - Antikorózne prípravky, najmä na ochranu za-riadení na prípravu a rozvoz vody.

(540) STOPKOR I

(731) Ing. Michal Pražák - Eco-Aqua-Servis, Na zá-střelu 44, 162 00 Praha 6, CZ;

(740) ROTT, RŮŽIČKA & GUTTMANN, v. o. s., Bratislava, SK;

(210) 2372-2003

(220) 20.8.2003

8 (511) 9, 16, 35, 37, 42

(511) 9 - Počítače vrátane príslušenstva, kopírovacie stroje (ako počítačové príslušenstvo), stroje na záznam, prenos a reprodukciu zvuku a obrazu, softvér, prístroje na signalizovanie a meranie.

16 - Písacie stroje, kancelárske potreby.

35 - Automatické spracovanie dát a banky dát.

37 - Údržba a opravy kancelárskej techniky a po-čítačov.

42 - Tvorba softvéru, poradenské služby v elek-tronike a v odbore softvéru.

(540)

VARIAS

(731) VARIAS Group a. s., Priemyselná 2, 010 01 Ži-lina, SK;

(740) Mrenica Jaroslav, Ing., Púchov, SK;

(210) 2509-2003

(220) 4.9.2003

8 (511) 2, 7, 40

(511) 2 - Mazivá proti hrdzi; kanadský balzam; farbivá; kopál; damarová živica; tlačové farby (tonery) na použitie na xerografické stroje; farbivá; atramen-tové náplne do počítačov, tlačiarňí a textových editorov; atramentové náplne do atramentových dýzových tlačiarňí; atramentové náplne do xero-grafických strojov; mastix (prírodná živica); mi-merografické atramenty; moridlá; neželezné ko-vové fólie a prášky na maľovanie, dekorovanie, tlačenie alebo umeleckú výrobu; farby, laky, fermeže a politúry; pigmenty; borovicový olej extrahovaný z borovicových koreňov patriaci do tejto triedy; fólie a prášky z drahých kovov na maľovanie, dekorovanie, tlačenie a umeleckú vý-robu; tlačiarne zmesi; tlačiarne farby; kolofón-ia; sandarak; šelak; tlačové farby (tonery) na použitie v kopírovacích strojoch, optických ske-neroch, počítačových tlačiarňach, atramentových dýzových tlačiarňach, laserových tlačiarňach, op-tických tlačiarňach, tlačiarňach čítacích zariadení mikrofilmov; farby a tlačové farby (tonery) do prístrojov na vytváranie obrazu; náplne tlačových farieb (tonerov) do xerografických strojov; prí-pravky na odstraňovanie tapiet; konzervačné prí-pravky na konzerváciu dreva; časti a zložky všetkých uvedených tovarov patriace do tejto triedy.

7 - Prístroje na výrobu obľahov na použitie v umeleckej grafike; prístroje na miešanie che-mikálií; prístroje na prípravu tlačiarňskych platní alebo prípravu filmov na umeleckú grafiku; stro-je a obrábacie stroje; tlačiarenské stroje; tlačia-renské platne; časti a zložky všetkých uvedených tovarov patriace do tejto triedy.

40 - Žihanie, chladenie; kníhviazačstvo; spraco-vanie digitálnych obrazov; zväčšovanie fotogra-fií; fotografické tlačenie; vyvolávanie fotografic-kých filmov; fotográvúra (hlbkotlačové tlačenie); spracovanie kinematografických filmov; spraco-vanie, vyvolávanie a/alebo tlačenie fotografic-kých filmov a fotografického papiera; recyklova-nie odpadu a smetia; prenájom strojov a prístro-jov na rezanie dreva; prenájom strojov a prístro-jov na spracovanie dreva a preglejky; prenájom kníhviazačských strojov; prenájom textilných strojov a prístrojov; prenájom strojov na spraco-vanie tabaku; prenájom strojov na drvenie, pre-nájom strojov na výrobu celulózy; prenájom stro-jov na výrobu papiera; prenájom strojov na spraco-vanie papiera; prenájom strojov a nástrojov na spracovanie kovov a obrábanie kovov; prenájom prístrojov na fotografické vyvolávanie, tlačenie, zväčšovanie a spracovanie; ošetrovanie, spraco-vanie a úprava materiálov.

(540)

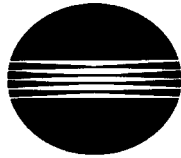

(731) KONICA MINOLTA HOLDINGS, INC., 26-2,
Nishishinjuku 1-chome, Shinjuku-ku, Tokyo, JP;
(740) Fajnorová Mária, Ing., Bratislava, SK;

(210) 2510-2003

(220) 4.9.2003

8 (511) 1, 2, 7, 9, 10, 16, 40

(511) 1 - Chemické reagenty; chemické substancie na spracovanie exponovaných filmov, papierov a platní; chemické substancie na spracovanie exponovaných grafických umeleckých filmov, papierov a platní; chemické substancie na spracovanie exponovaných lekárskeho röntgenových filmov; chemikálie na použitie v priemysle, vede a fotografii, ako aj v poľnohospodárstve, záhradníctve a lesníctve; suché platne na umeleckú grafiku (neexponované); filmy na umeleckú grafiku (neexponované); papiere na umeleckú grafiku (neexponované); lekárske röntgenové filmy (neexponované); fotografické emulzie; fotografické filmy na rozmnožovanie a mikrofilmy (neexponované); fotografické filmy na identifikačnú fotografiu (neexponované); fotografické filmy na vedecké merania (neexponované); fotografické filmy na použitie v priemysle (neexponované); fotografické filmy na použitie v priemysle (neexponované); fotografické filmy na použitie do kamier na zaznamenávanie zobrazení/obrazov sledovaných na CRT displejoch (monitoroch, televíznych obrazovkách) v lekárskej diagnostike (neexponované); fotografický film (neexponovaný); fotografický papier (neexponovaný); fotografické platne (neexponované); fotografické scitlivovače; fotocitlivé chemické produkty; filmy na fotosadzbu (neexponované); papier na fotosadzbu (neexponovaný); dopredu scitlivé platne na ofsetovú tlač; vývojky na použitie v kopírovacích strojoch; časti a zložky všetkých uvedených tovarov patriace do tejto triedy.

2 - Mazivá proti hrdzi; kanadský balzam; farbivá; kopál; damarová živica; vývojka a tlačové farby (tonery) na použitie na xerografické stroje; farbivá; atramentové náplne do počítačov; tlačiarňami a textových editorov; atramentové náplne do atramentových dýzových tlačiarň; atramentové náplne do xerografických strojov; mastix (prírodná živica); mimerografické atramenty; moridlá; neželezné kovové fólie a prášky na maľovanie, dekorovanie, tlačenie alebo umeleckú výrobu; farby, laky, fermeže a politúry; pigmenty; borovicový olej extrahovaný z borovicových koreňov patriaci do tejto triedy; fólie a prášky z drahých kovov na maľovanie, dekorovanie, tlačenie a umeleckú výrobu; tlačiarne zmesi; tlačiarne farby; kolofónia; sandarak; šelak; tlačové farby (tonery) na použitie v kopírovacích strojoch, optických skeneroch, počítačových tlačiarňach, atramentových dýzových tlačiarňach, laserových tlačiarňach, optických tlačiarňach, tlačiarňach čítacích zariadení mikrofilmov; farby

a tlačové farby (tonery) do prístrojov na vytváranie obrazu; náplne tlačových farieb (tonerov) do xerografických strojov; prípravky na odstraňovanie tapiet; konzervačné prípravky na konzerváciu dreva; časti a zložky všetkých uvedených tovarov patriace do tejto triedy.

7 - Prístroje na výrobu obľahov na použitie v umeleckej grafike; prístroje na miešanie chemikálií; prístroje na prípravu tlačiarenských platní alebo prípravu filmov na umeleckú grafiku; stroje a obrábacie stroje; tlačiarenské stroje; tlačiarenské platne; stroje na fotosadzbu; časti a zložky všetkých uvedených tovarov patriace do tejto triedy.

9 - Príslušenstvo fotografických aparátov a kamier, najmä vymeniteľné šošovky, šošovky do fotografických aparátov a kamier; elektronické blesky; výstražné zariadenia proti krádeži; prístroje a nástroje na kopírovanie exponovaných fotografických filmov; prístroje na miešanie chemikálií na použitie vo fotografických tmavých komorách; prístroje na záznam, prenos a reprodukciu zvuku a obrazu; audio- a videodisky; audio- a videopásky; zariadenia na miešanie zvukov (audiomixéry) a zvukové reproduktory, riadiace systémy, najmä počítačové stroje a podporný softvér na riadenia a integráciu textu, zvuku, grafiky, nepohyblivých obrázkov alebo pohyblivých obrazov v planetáriách; automatické zásobníky na dokumenty, automatické kazety na dokumenty a automatické triediče na dokumenty, všetko ako príslušenstvo kopírovacích strojov; automatické stroje na spracovanie exponovaných filmov, papierov a platní na umeleckú grafiku; automatické stroje na spracovanie exponovaných fotografických filmov a papiera; automatické stroje na spracovanie exponovaných filmov na lekárske röntgenovanie; účtovacie stroje; prístroje na kontrolu frankovania na poštových zásielkach; ďalekohľady; kalkulačné váhy, kalkulačné meradlá; kalkulačné stroje (kalkulačky); puzdrá a obaly na fotografické aparáty a kamery a príslušenstvo k nim, najmä tašky a popruhy; šošovky do fotografických aparátov a kamier; fotografické aparáty a kamery a ich vybavenie a príslušenstvo k nim; fotografické aparáty a kamery na identifikačnú fotografiu; fotografické aparáty a kamery na špeciálnu fotografiu; fotografické aparáty a kamery na záznam obrazov zobrazovaných na CRT displejoch (monitoroch, televíznych obrazovkách); registračné pokladnice; kinematografické prístroje a nástroje; exponované kinematografické filmy; stroje na zratúvanie a triedenie mincí; bránky uvádzané do chodu/ovládané vhadením mince na parkoviskách; počítačový hardvér; počítačové vstupné zariadenia; počítačové pamäte; počítačové výstupné zariadenia; počítačové periférne zariadenia; počítačové tlačiarne; počítačové programy (nahrané); počítačový softvér (nahraný); počítače; kopírovacie prístroje a stroje patriace do tejto triedy (fotografické, elektrostatické, termické); kopírovacie stroje; prístroje na spracovanie dát; zariadenia a počítače na spracovanie dát; denzitometre; digitálne fotografické aparáty a kamery; fotografické aparáty na jedno použitie; kresliace a rysovacie stroje; elektrické kalkulačné stroje (kalkulačky); elektrické alebo magnetické meracie stroje a prístroje; fotografické, kinematografické,

optické, meracie, kontrolné prístroje a nástroje; elektrické komunikačné prístroje a nástroje; elektrické distribučné a riadiace stroje a prístroje; elektródy; elektrolyty; elektronické kamery; elektronické stroje na spracovanie dát na použitie v laboratóriách na vyvolávanie fotografií; elektronické stroje a prístroje a ich časti a príslušenstvo; elektronické tlačiarne ako časti počítačov; elektronické prehladače; faxovacie stroje; káble z optických vlákien; elektrické drôty a káble; filmy (exponované); filtre (fotografické); žiarovky do bleskov (fotografických) a stroboskopové jednotky; zariadenia na testovanie roviny; disky; magnetické identifikačné karty a elektronické identifikačné karty; priemyselné meracie prístroje na použitie vo fotografii, najmä expozimetre; analyzátory vyváženosti farby v televíznych prijímačoch; iluminometre; svetlometre; kolorimetre; spektrálne rádiometre; teplomery nie na lekárske účely; meracie prístroje na meranie chlorofylu; spektrálne fotometre; merače lesku; rádiometre UV žiarenia; meracie prístroje na meranie ohníska obrazoviek (monitorov, televíznych obrazoviek (CRT)); meracie prístroje na meranie zobrazovaných farieb na monitoroch; nekontaktne trojrozmerné číslicové prevodníky (digitizéry); atramentové dýzové tlačiarne; prepojenia počítačov (interfaces); laserové tlačiarne; svetelné alebo mechanické dopravné/cestné značky; počítačové hry na použitie s televíznymi prijímačmi; magnetické jadrá; magnetické nosiče dát, nahrávacie disky; magnetické dátové médiá; magnetické pamäťové disky; ručne ovládané kalkulačné stroje (kalkulačky); meracie prístroje a nástroje; rezacie stroje na rezanie tavením na obrábanie kovov; čítacie alebo záznamové časti disku alebo páskovej jednotky; fotografické aparáty a kamery na mikrofilmy; tlačiarne čítacích zariadení mikrofilmov; prístroje na čítanie a/alebo prijímanie mikrofilmov; filmové kamery; zárezové stroje ako príslušenstvo automatických procesorov; stroje na zaznamenávanie riadenia; optické prístroje a nástroje; optické dátové médiá; optické disky; optické vlákna; optické sklo; optické šošovky; optické tlačiarne; optické skenery; ozonizéry (ozonátory); meniče fázy; batérie a elektrické, anódové, vysokonapäťové, galvanické a solárne batérie a akumulátory; fotografické kopírovacie stroje; fotografické prístroje a nástroje; fotografické aparáty a kamery; prístroje na vyhotovovanie fotografickej tlače; čisté fotografické masky ako materiály na použitie vo výrobe elektrických častí integrovaných obvodov (IC); fotografické receptory; laboratórne fyzikálne a chemické prístroje a nástroje; zariadenia do planetárií, a to premietacie plátna a platne na premietanie v kupolách; projektory, simulátory priestoru; kozmické simulátory; filmové systémy premietajúce celú oblohu (all-sky movie systems); video- a audioprístroje, najmä diskové alebo kazetové video- a audionahrávacie prístroje a prehrávacie prístroje a projektory; dopredu nahrané videodisky a pásky; tlačiarne na použitie s počítačmi; kancelárske stroje na dierovanie kariet; platne a nosiče nahrávok; odporové káble; röntgenové fotografické aparáty a kamery; elektrické rotačné konvertory; skenery; premietacie plátna a plochy (fotografia); premietacie plátna a plochy na použitie v umeleckej grafike; podložky na

filmy na fotenie diapozitívov; exponované filmy na fotenie diapozitívov a diapozitívy; okuliare; podporný počítačový softvér na použitie spolu s fotografickými kopírovacími strojmi, skenermi, optickými skenermi, počítačovými tlačiarňami, dýzovými atramentovými tlačiarňami; laserovými tlačiarňami, tlačiarňami, optickými tlačiarňami, digitálnymi fotoaparátmi a kamerami a faxovacími strojmi, najmä ovládací softvér a softvér na prepojenie sietí; tlačiarne; časové záznamové zariadenia; stroje na datovanie (udávanie dátumu); diapozitívy (fotografia); trojnožky na fotoaparáty a kamery; predajné automaty; videokamery; prehrávače videodiskov; prístroje na videohry na osobné použitie; videotlačiarne na použitie na vyhotovovanie výťažkov z videoobrázok; nahrávacie zariadenia na nahrávanie videopások; prístroje na nahrávanie a/alebo reprodukciu videopások, najmä videokamery, video nahrávacie zariadenia, video kopírovacie zariadenia a video prehrávacie zariadenia, videoprístroje (šasi) a videoprijímače (tunery); textové editory; časti a zložky všetkých uvedených tovarov patriace do tejto triedy.

10 - Prístroje a nástroje na lekársku analýzu a diagnostiku a periférne zariadenia k nim; zosilňovacie obrazovky na röntgenové filmy (na použitie pre lekársku röntgenovú fotografiu); bilirubínometre, žltáčkometre; lekárske prístroje a nástroje; lekárske kopírovacie stroje na röntgenovú fotografiu; ortopedický tovar; oximetre; protetické a výplňové materiály; röntgenové prístroje na lekárske účely; chirurgické črievka; chirurgické, lekárske, zubolekárske a veterinárne prístroje a nástroje; materiály na šitie pre chirurgiu; testovacie prístroje na lekárske účely; kazety s neexponovanými lekáskymi röntgenovými filmami; neexponované lekárske röntgenové filmy; röntgenové diagnostické prístroje na lekárske účely; teplomery na lekárske účely; časti a zložky všetkých uvedených tovarov patriace do tejto triedy.

16 - Adresovacie stroje ako kancelárske potreby; lepidlá a spojivá na kancelárske účely a pre domácnosť; albumy; automatické stroje na aplikovanie známok ako kancelárske potreby, automatické stroje na pečiatkovanie ako kancelárske potreby; stroje na kopírovanie cez kopírovací papier; kopírovacie stroje (kancelárske potreby); kresliace nástroje a materiály na kreslenie; elektrické zošívачky ako kancelárske potreby; stroje na lepenie obálok pre kancelárie; hektografické kopírovacie stroje; atrament; atramentové pásky a pásky do písacích strojov; atramentové pásky do počítačových tlačiarň; kopírovacie stroje na tlačenie z výšky; značkovacie šablóny; mimografy; papier do atramentových dýzových tlačiarň; skartovacie stroje na skartovanie papiera ako kancelárske potreby; papier; tlačoviny; fotografie; papier do kopírovacích strojov; tlačiarň a faxových prístrojov; stojany na fotografie; obyčajný papier do xerografických strojov; poštové stroje na frankovanie; pohľadnice; tlačové štočky; rotačné kopírovacie stroje (kancelárske potreby), polygrafické prekládky; piernický tovar; papier citlivý na teplo; písacie stroje; časti a zložky všetkých uvedených tovarov patriace do tejto triedy.

40 - Žihanie, chladenie; kníhviazačstvo; spracovanie digitálnych obrazov; zväčšovanie fotografií; fotografické tlačenie; vyvolávanie fotografických filmov; fotografvúra (hlbkotlačové tlačenie); spracovanie kinematografických filmov; spracovanie, vyvolávanie a/alebo tlačenie fotografických filmov a fotografického papiera; recyklovanie odpadu a smetia; prenájom strojov a prístrojov na rezanie dreva; prenájom strojov a prístrojov na spracovanie dreva a preglejky; prenájom kníhviazačských strojov; prenájom textilných strojov a prístrojov; prenájom strojov na spracovanie tabaku; prenájom strojov na drvenie, prenájom strojov na výrobu celulózy; prenájom strojov na výrobu papiera; prenájom strojov na spracovanie papiera; prenájom strojov a nástrojov na spracovanie kovov a obrábanie kovov; prenájom prístrojov na fotografické vyvolávanie, tlačenie, zväčšovanie a spracovanie; ošetrovanie, spracovanie a úprava materiálov.

(540)

KONICA MINOLTA

- (731) KONICA MINOLTA HOLDINGS, INC., 26-2, Nishishinjuku 1-chome, Shinjuku-ku, Tokyo, JP;
(740) Fajnorová Mária, Ing., Bratislava, SK;

(210) 2560-2003

(220) 11.9.2003

8 (511) 33, 35

- (511) 33 - Alkoholické nápoje s výnimkou piva, liehoviny, likéry.
35 - Reklama a propagácia, sprostredkovanie obchodu s tovarmi, maloobchodná činnosť s alkoholickými nápojmi a likérmí.

(540) **PREŠPORÁK ŠPECIÁL**

- (731) NASK, s. r. o., Ľudovíta Štúra 5, 932 01 Veľký Meder, SK;
(740) Hojčuš Peter, Ing., Bratislava, SK;

(210) 2570-2003

(220) 12.9.2003

8 (511) 36

- (511) 36 - Splátkový predaj, úverové, kreditné karty, poskytovanie revolvingových úverov, poskytovanie úverov na nákup spotrebného tovaru, elektroniky, mobilných telefónov.

(540)



ÚVEROVÉ KARTY

- (591) biela, hnedá, čierna
(731) GE Capital Multiservis, k. s., Bottova 7, 811 09 Bratislava, SK;
(740) Bezák Marián, Ing., Bratislava, SK;

(210) 2571-2003

(220) 12.9.2003

8 (511) 36

- (511) 36 - Splátkový predaj, úverové, kreditné karty, poskytovanie revolvingových úverov, poskytovanie úverov na nákup spotrebného tovaru, elektroniky, mobilných telefónov.

(540)



- (591) biela, hnedá
(731) GE Capital Multiservis, k. s., Bottova 7, 811 09 Bratislava, SK;
(740) Bezák Marián, Ing., Bratislava, SK;

(210) 2573-2003

(220) 12.9.2003

(310) 78/248, 049

(320) 9.5.2003

(330) US

8 (511) 1, 9

- (511) 1 - Chemikálie pre priemysel, vedu, fotografiu, umelé živice v nespracovanom stave, plastické hmoty v nespracovanom stave, prípravky na kalenie a zváranie kovov, lepidlá a spojivá používané v priemysle.

9 - Prístroje a nástroje vedecké, námorné, geodetické, fotografické, kinematografické, optické, signalizačné, kontrolné (inšpekcia), záchranné, vzdelávacie a prístroje a nástroje na meranie a váženie, prístroje a nástroje na vedenie, distribúciu, transformáciu, akumuláciu, reguláciu alebo kontrolu elektrického prúdu, prístroje na nahrávanie, prenos a reprodukciu zvuku alebo obrazu, magnetické nosiče údajov, záznamové disky, počítačový softvér, počítačový firmvér, predajné automaty a mechanizmy prístrojov uvádzané do činnosti vhođením mince, registračné pokladnice, počítacie stroje, zariadenia na spracovanie údajov a počítače, hasiace prístroje.

(540) **NEXLIGHT**

- (731) HEWLETT - PACKARD DEVELOPMENT COMPANY, L. P., Texas Limited Partnership, 20555 State Highway 249, Houston, Texas 77070, US;
(740) Tomeš Pavol, Ing., Bratislava, SK;

(210) 2577-2003

(220) 12.9.2003

8 (511) 35, 36, 39, 41

- (511) 35 - Vydávanie propagačných materiálov.
36 - Sprostredkovanie poistenia.
39 - Sprostredkovanie prepravných služieb, organizácia a sprostredkovanie detských zájazdov poznávacích a pobytových, ciest, okružných výletov a exkurzií.
41 - Organizácia a sprostredkovanie kultúrnych, zábavných a športových podujatí a súťaží, organizácia a sprostredkovanie detských rekreácií, prázdninových táborov, škôl v prírode a lyžiarskych výcvikov.

(540)



(731) Hubáčová Ivana Mgr./Cestovná kancelária TRAMTÁRIA, Karola Adlera 6, 841 02 Bratislava, SK;

(210) 2580-2003

(220) 12.9.2003

8 (511) 16, 35, 41

(511) 16 - Periodické a neperiodické publikácie a tlačoviny; časopisy; periodiká.

35 - Reklamná a propagačná činnosť, reklamná inzercia; vydávanie a aktualizovanie reklamných materiálov prostredníctvom svetovej informačnej komunikačnej siete (internet).

41 - Vydavateľská a nakladateľská činnosť; vydavateľská a nakladateľská činnosť prostredníctvom svetovej informačnej komunikačnej siete (internet); publikovanie na internete.

(540)



(591) fialová, biela, čierna

(731) SOLEN, s. r. o., Račianska 20, 832 10 Bratislava, SK;

(210) 2581-2003

(220) 12.9.2003

8 (511) 16, 35, 41

(511) 16 - Periodické a neperiodické publikácie a tlačoviny; časopisy; periodiká.

35 - Reklamná a propagačná činnosť, reklamná inzercia; vydávanie a aktualizovanie reklamných materiálov prostredníctvom svetovej informačnej komunikačnej siete (internet).

41 - Vydavateľská a nakladateľská činnosť; vydavateľská a nakladateľská činnosť prostredníctvom svetovej informačnej komunikačnej siete (internet); publikovanie na internete.

(540)

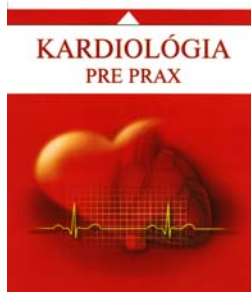

(591) červená, žltá, čierna, biela

(731) SOLEN, s. r. o., Račianska 20, 832 10 Bratislava, SK;

(210) 2661-2003

(220) 22.9.2003

8 (511) 7, 17, 20, 23, 37

(511) 7 - Vložky do filtračných zariadení.

17 - Gumové, plastové a gumokokosové výplne, gumokokos.

20 - Divány, kreslá, matrace, matrace pružinové.

23 - Kokosové vlákna (latexované).

37 - Čalúnenie.

(540)



(731) SEGUM invest, s. r. o., Viedenská cesta 5, 851 01 Bratislava, SK;

(740) Holakovský Štefan, Ing., Bratislava, SK;

(210) 2716-2003

(220) 29.9.2003

8 (511) 35, 37, 42

(511) 35 - Sprostredkovanie obchodu s tovarmi; prieskum a výskum trhu.

37 - Stavebníctvo, stavebný dozor; stavebná činnosť; montovanie lešení; murárstvo; murovanie; pokrývanie budov; stavebné informácie; odborné poradenstvo v oblasti stavebníctva.

42 - Architektúra (architektonické služby); projektovanie stavieb; štúdie technických projektov, projektová činnosť, najmä v oblasti investičnej výstavby; projektová činnosť v oblasti pozemných stavieb, najmä stavebná časť, stavebná fyzika a statika; inžinierska činnosť v oblasti investičnej výstavby; vypracovanie stavebných výkresov; technický prieskum; strojársky výskum; expertízy (inžinierske práce); prieskumy (inžinierske práce); poradenstvo a konzultácie v oblasti stavebníctva; výskumná a vývojová činnosť v oblasti stavebníctva.

(540)



(591) biela, čierna, červená

(731) PROMA, s. r. o., Bytčická 2, 010 01 Žilina, SK;

(740) Kajabová Monika, JUDr., Bratislava, SK;

(210) 2717-2003

(220) 29.9.2003

8 (511) 35, 37, 42

(511) 35 - Sprostredkovanie obchodu s tovarmi; prieskum a výskum trhu.

37 - Stavebníctvo, stavebný dozor; stavebná činnosť; montovanie lešení; murárstvo; murovanie; pokrývanie budov; stavebné informácie; odborné poradenstvo v oblasti stavebníctva.

42 - Architektúra (architektonické služby); projektovanie stavieb; štúdie technických projektov, projektová činnosť najmä v oblasti investičnej výstavby; projektová činnosť v oblasti pozemných stavieb najmä stavebná časť, stavebná fyzika a statika; inžinierska činnosť v oblasti investičnej výstavby; vypracovanie stavebných výkresov; technický prieskum; strojársky výskum; expertízy (inžinierske práce); prieskumy (inžinierske práce); poradenstvo a konzultácie v oblasti stavebníctva; výskumná a vývojová činnosť v oblasti stavebníctva.

(540)



(731) PROMA, s. r. o., Bytčická 2, 010 01 Žilina, SK;
(740) Kajabová Monika, JUDr., Bratislava, SK;

(210) 3006-2003

(220) 17.10.2003

8 (511) 1, 6, 7, 9, 19, 37, 40, 42

(511) 1 - Chemikálie použité v priemysle, konkrétne prísady na použitie pri výrobe železa a ocele.
6 - Neelektrické káble a drôty z bežných kovov, konkrétne drôty vápnika a z vápnika a hliníka na použitie pri výrobe ocele.
7 - Pogumovacie stroje na nanášanie rôznych ohňovzdorných materiálov na povrch elektrických oblúkových pecí, pecí využívajúcich konverziu kyslíka, lopatiek a podobných nádob.
9 - Vedecké, prieskumné, elektrické, fotografické, kinematografické, optické, vážiace, meracie, signálne a kontrolné zariadenia a prístroje; prístroje na zaznamenávanie, prenos či reprodukciu zvuku alebo obrazu na použitie v železiarskom a oceliarskom, priemysle.
19 - Nekomové stavebné materiály, konkrétne ohňovzdorné zmesi, náterové hmoty pre stavebníctvo, zlievané materiály a bloky.
37 - Opravy a inštalácia ohňovzdorných obkladov v železiarskom a oceliarskom priemysle; technické konzultačné služby týkajúce sa inštalácie, opráv a údržby zariadení na meranie a opravy ohňovzdorných obkladov.
40 - Montáž a zostavovanie zariadení na meranie ohňovzdorných obkladov na zákazku.
42 - Vedecký projektový výskum, technický výskum, technický projektový výskum, výskum a vývoj, priemyslová analýza a výskum, všetko na železiarsky a oceliarsky priemysel; technické konzultačné služby týkajúce sa výkonnosti a prevádzky zariadení na meranie a opravy ohňovzdorných obkladov.

(540)

MINTEQ

(731) Specialty Minerals (Michigan) Inc., 30600 Telegraph Road, Bingham Farms, Michigan, US;
(740) Bezák Marián, Ing., Bratislava, SK;

(210) 3222-2003

(220) 3.11.2003

8 (511) 16, 35, 40, 41, 42

(511) 16 - Tlačoviny, fotografie, potreby pre umelcov, typografické písmo.
35 - Reklamná činnosť, obchodný manažment, obchodná administratíva, kancelárske práce.
40 - Dizajnové spracovanie a úprava materiálov a výrobkov.
41 - Digitálna tvorba obrazov, fotografické reportáže, fotografovanie, fotografovanie na mikrofilm, prevádzkovanie galérie, prevádzkovanie nahrávacieho štúdia, organizovanie kultúrnych a vzdelávacích výstav, organizovanie divadelných a iných kultúrnych predstavení (manažérske služby), organizovanie a vedenie konferencií, kongresov a seminárov, organizovanie umeleckých módnych agentúr, poskytovanie elektronických publikácií on-line, tvorba a výroba divadelných a iných kultúrnych predstavení, vydávanie kníh, vydávanie kníh a časopisov v elektronickej forme, výroba rozhlasových a televíznych programov, výroba filmov a videofilmov.
42 - Návrh a vývoj počítačového softvéru.

(540)

m*art*in

(731) Moravčík Martin, Mag. art., Partizánska 33, 811 03 Bratislava, SK;

(210) 3248-2003

(220) 6.11.2003

8 (511) 7, 29, 30

(511) 7 - Stroje na výrobu kávových nápojov.
29 - Smotana, sušené mlieko do kávy, sušená smotana do kávy.
30 - Káva, káva nepražená, kávové náhradky na báze rastlín, kávové nápoje, kávovinové náhradky, mliečne kávové nápoje, rastlinné prípravky ako kávové náhradky, kávové príchuťi, instantná káva, kávovinové výrobky, kávové výťažky, cukor, sladidlá balené, cukor balený.

(540) IONIA

(731) ARCHIMEDE, s. r. o., Bystrička 464, 036 01 Martin, SK;

(740) Záthurecký Eugen, JUDr., Banská Bystrica, SK;

(210) 3249-2003

(220) 6.11.2003

8 (511) 7, 29, 30, 33

(511) 7 - Stroje na výrobu kávových nápojov.
29 - Smotana, sušené mlieko do kávy, sušená smotana do kávy.
30 - Káva, káva nepražená, kávové náhradky na báze rastlín, kávové nápoje, kávovinové náhradky, mliečne kávové nápoje, rastlinné prípravky ako kávové náhradky, kávové príchuťi, instantná káva, kávovinové výrobky, kávové výťažky, cukor, sladidlá balené, cukor balený.
33 - Víno, vína všetkých druhov, likéry, destiláty.

(540)



- (591) zelená, červená
 (731) ARCHIMEDE, s. r. o., Bystrička 464, 036 01 Martin, SK;
 (740) Záthurecký Eugen, JUDr., Banská Bystrica, SK;

(210) 3340-2003

(220) 13.11.2003

8 (511) 29, 30

(511) 29 - Mäso, ryby, hydina a zverina, morské živočíchy ako potrava; konzervované, sušené, varené a inak spracované ovocie a zelenina; prípravky zo všetkých uvedených tovarov; mliečne výrobky; peny, chladené dezerty; mliečne nápoje patriace do tejto triedy; ochutené mliečne nápoje patriace do tejto triedy; nápoje z mliečnych výrobkov patriace do tejto triedy; polievky; sladké nátiery; slané nátiery; šaláty; nápoje patriace do tejto triedy; plnky; malé občerstvenia medzi hlavnými jedlami zložené prevažne z produktov patriacich do tejto triedy; hotové jedlá a ich zložky obsahujúce prevažne produkty patriace do tejto triedy; proteínové látky; dipy; potraviny vyrobené z mäsa, rýb, hydiny, zveriny, morských živočíchov, mlieka, mliečnych výrobkov, syra, ovocia alebo zeleniny.

30 - Ryža, cestoviny, obilniny a obilninové prípravky; čaj, káva, kakao; tekutá čokoláda, kávové esencie, kávové výťažky, zmesi kávy a čakanky; čakanka, čakankové zmesi, všetko na použitie ako kávové náhradky, neliečivé cukrovinky; pekárske výrobky, jemné pečivo, koláče a zákusky, sušienky, keksy a sucháre; vodové zmrzliny, smotanové zmrzliny, zmrzlinové výrobky, mrazené jogurty; mrazené cukrovinky; chladené a mrazené dezerty a zákusky; peny, šerbety; chlieb; jemné cestá; nápoje patriace do tejto triedy; plnky zložené prevažne z produktov patriacich do tejto triedy; sladké nátiery; slané nátiery; malé občerstvenia medzi hlavnými jedlami zložené prevažne z produktov patriacich do tejto triedy; melasový sirup, cukor, med, hotové jedlá a ich zložky obsahujúce prevažne produkty patriace do tejto triedy; čokoláda; pizza, pizzové základy; omáčky, posýpky a polevy na pizzu; omáčky na cestoviny a ryžu; šalátové dresingy; majonéza; omáčky a chuťové omáčky, koreniny; potraviny vyrobené z ryže, cestovín, obilnín, chleba, jemného pečiva, čokolády, kakaa a kávy; všetky uvedené tovary patriace do tejto triedy.

(540) POP'ABLES

- (731) Mars, Incorporated, McLean, Virginia 22101, US;
 (740) Fajnorová Mária, Ing., Bratislava, SK;

(210) 3347-2003

(220) 14.11.2003

(310) 196 998

(320) 17.10.2003

(330) CZ

8 (511) 3, 5, 30, 44

(511) 3 - Výrobky kozmetické, prípravky na hygienu zubov a ústnej dutiny, zubné pasty a prášky, prípravky na hygienu tela, najmä mydlá, telové šampóny, kúpeľové zmesi, vlasové šampóny a iné prípravky na mytie a ošetrovanie vlasov, masážne prípravky, výťažky z bylín a kvetov na kozmetické účely, výrobky voňavkárske.

5 - Výrobky farmaceutické, liečivá, liečivé byliny, výrobky silice a dietetické, liečivé prípravky na ošetrovanie zubov a ústnej dutiny, masážne prípravky na lekárske účely, dezinfekčné prípravky, prípravky baktericídne a fungicídne, medicínálne nápoje, najmä čaje a vína, bylinné čaje, sirupy na farmaceutické účely.

30 - Čaje všetkého druhu vrátane bylinných a ovocných, dietetické potraviny na neliečebné účely vyrobené z tovarov a surovín patriacich do tejto triedy, rastlinné výťažky do potravín, bonbóny, žuvacie gummy.

44 - Odborné poradenstvo v odbore zberu a pestovanie liečivých rastlín.

(540)



- (731) LEROS, s. r. o., U Národní galerie 470, 156 15 Praha 5 - Zbraslav, CZ;

(740) Guniš Jaroslav, Mgr., Bratislava, SK;

(210) 3348-2003

(220) 14.11.2003

(310) 196999

(320) 17.10.2003

(330) CZ

8 (511) 3, 5, 30, 44

(511) 3 - Výrobky kozmetické, prípravky na hygienu zubov a ústnej dutiny, zubné pasty a prášky, prípravky na hygienu tela, najmä mydlá, telové šampóny, kúpeľové zmesi, vlasové šampóny a iné prípravky na mytie a ošetrovanie vlasov, masážne prípravky, výťažky z bylín a kvetov na kozmetické účely, výrobky voňavkárske.

5 - Výrobky farmaceutické, liečivá, liečivé byliny, výrobky silice a dietetické, liečivé prípravky na ošetrovanie zubov a ústnej dutiny, masážne prípravky na lekárske účely, dezinfekčné prípravky, prípravky baktericídne a fungicídne, medicínálne nápoje, najmä čaje a vína, bylinné čaje, sirupy na farmaceutické účely.

30 - Čaje všetkého druhu vrátane bylinných a ovocných, dietetické potraviny na neliečebné účely vyrobené z tovarov a surovín patriacich do tejto triedy, rastlinné výťažky do potravín, bonbóny, žuvacie gummy.

44 - Odborné poradenstvo v odbore zberu a pestovanie liečivých rastlín.

(540)



(731) LEROS, s. r. o., U Národní galerie 470, 156 15
Praha 5 - Zbraslav, CZ;

(740) Guniš Jaroslav, Mgr., Bratislava, SK;

(210) 3349-2003

(220) 14.11.2003

(310) 197000

(320) 17.10.2003

(330) CZ

8 (511) 3, 5, 30, 44

(511) 3 - Výrobky kozmetické, prípravky na hygienu zubov a ústnej dutiny, zubné pasty a prášky, prípravky na hygienu tela, najmä mydlá, telové šampóny, kúpeľové zmesi, vlasové šampóny a iné prípravky na mytie a ošetrovanie vlasov, masážne prípravky, výťažky z bylín a kvetov na kozmetické účely, výrobky voňavkárске.

5 - Výrobky farmaceutické, liečivá, liečivé byliny, výrobky silice a dietetické, liečivé prípravky na ošetrovanie zubov a ústnej dutiny, masážne prípravky na lekárske účely, dezinfekčné prípravky, prípravky baktericídne a fungicídne, medicínálne nápoje, najmä čaje a vína, bylinné čaje, sirupy na farmaceutické účely.

30 - Čaje všetkého druhu vrátane bylinných a ovocných, dietetické potraviny na neliečebné účely vyrobené z tovarov a surovín patriacich do tejto triedy, rastlinné výťažky do potravín, bonbóny, žuvacie gummy.

44 - Odborné poradenstvo v odbore zberu a pestovanie liečivých rastlín.

(540)



(731) LEROS, s. r. o., U Národní galerie 470, 156 15
Praha 5 - Zbraslav, CZ;

(740) Guniš Jaroslav, Mgr., Bratislava, SK;

(210) 3397-2003

(220) 20.11.2003

(310) O-196920

(320) 16.10.2003

(330) CZ

8 (511) 7, 9, 16, 37

(511) 7 - Stroje s mechanickým pohonom, najmä pre spracovanie druhotných surovín, obrábacie stroje, elektrické stroje točivé, lisovacie, drviace a ubíjacie stroje, vrtacie stroje, zemné vrtacie stroje, rezacie stroje, ich súčasti a príslušenstvo, nádrže a tanky na kvapaliny a plyny - súčasti výrobných zariadení, tlakové priemyselné zariadenia, čerpadlá (ako časti strojov, motorov a hnacích strojov), čerpacie stanice na kvapaliny

a plyny, zdvíhacie zariadenia, žeriavy a oceľové konštrukcie - žeriavové dráhy, manipulátory, dopravníky ako stroje, zdvíhacie mechanizmy ako vrtáky a navijaky, elektrické autonómne poháňané strojčeky pre domácnosť, ako napríklad elektrické mlynčeky pre domácnosť, filtrovacie strojčeky, mäsové mlynčeky, mixéry, mlynčeky pre domácnosť s výnimkou ručných, nože elektrické, otvárače konzerv elektrické, elektrické lisy na ovocie pre domácnosť, šijacie stroje, skartovacie stroje na papier elektrické, škrabacie stroje na zeleninu elektrické, šľahače pre domácnosť elektrické, vysávače elektrické a pod., ich súčasti a príslušenstvá, dynamá, prevodné alebo pohonné mechanizmy, prevodovky čelné, závitovkové, kužeľové, planétové, harmonické i špeciálne patriace do tejto triedy, mechanické variátory, motory a pohony patriace do tejto triedy, ložiská, hriadele pre stroje, spojky s výnimkou spojok pre pozemné vozidlá, ozubené kolesá, ozubené súkolesia, hnacie remene, hnacie reťaze - všetko s výnimkou pre pozemné vozidlá, mastenice.

9 - Elektrické prístroje na indikáciu a/alebo ovládanie parametrov fyzikálnych veličín okolitého prostredia, najmä teploty, vlhkosti, tlaku, rýchlosti a/alebo smeru prúdenia okolitého tekutinového prostredia, a/alebo parametrov elektrického a/alebo magnetického poľa, elektrické prístroje na analýzu vyšších harmonických kmitov elektrického a/alebo magnetického poľa, prístroje a nástroje na vedenie, prepínanie, premenu, akumuláciu, reguláciu alebo riadenie elektrického prúdu a/alebo napätia, rozvádzače nízkeho napätia, prístroje a zariadenia na záznam, zosilňovanie, reprodukciu a prenos písma, zvuku a obrazu, videorekordéry, videokamery, softvér na magnetických nosičoch, magnetické alebo optické nosiče zvukových a/alebo obrazových záznamov nahrané i nenahrané, videokazety nahrané i nenahrané, audiokazety nahrané i nenahrané, audiovizuálne programy, audioprogramy, audiovizuálne diela, audiovizuálne diela v digitálnej podobe, CD disky, videodiskety, audiodiskety, informácie a záznamy v elektronickej podobe, kancelárska technika, t. j. počítače, ich periférne vybavenie vrátane diskovej jednotky na uchovanie programu, diskové pamäte, jednotky pre vnútorné riadenie, počítačové programy na magnetických nosičoch a ostatné príslušenstvo počítačov, databanky v digitálnej podobe, faxové prístroje, fotokopírovacia technika, telefónne prístroje, vrátane v kombinácií so záznamníkmi, elektronické kalkulačky, súvisiace doplnkové zariadenia, príslušenstvo a náhradné diely, elektrické cievky a držiaky elektrických cievok, galvanické články, elektrické kolektory, elektrické kontaktné zariadenia, elektrické ovládacie, spínacie a rozvodné dosky, elektrické poistky, elektrické poplašné zvončeky, elektrické prípojky, elektrické prístroje na spustenie a/alebo ovládanie strojov a motorov pomocou elektrických veličín, ako napríklad prúdu a/alebo napätia, elektrické prístroje na odporové i oblúkové zvrátenie, elektrické spínače, elektrické transformátory, elektrické ukazovacie prístroje, ako napríklad elektromery, elektrické prístroje na zisťovanie porúch, hasiace zariadenia elektrárni, elektrické vedenie, ako i káble elektrického vedenia, elektrické vodiče,

ako i ohybné a svetelné a elektrický izolovaný drôt, elektrické výbojky s výnimkou výbojok na osvetlenie, elektródy na elektrické zváranie, elektrónky, diódy, tranzistory, integrované elektronické obvody, ako i s programovateľným prvkom, vrátane mikročipov, elektrodynamické prístroje, elektrogalvanizačné prístroje, elektrolyzéry, monočlánky, alkalické články, elektrické akumulátory, špeciálne puzdrá pre zariadenia, prístroje a nástroje, ktoré sú zaradené do tejto triedy.

16 - Papier, lepenka a výrobky z týchto materiálov, ktoré nie sú zaradené do iných tried, tlačiarenskú výrobu, tlačoviny, časopisy, periodiká, knihy, potreby pre knižné väzby, fotografie, papiernický tovar, umelohmotné fólie na balenie, kalendáre, katalógy, prospekty, plagáty, pohľadnice, mapy, obálky, obaly, obaly na spisy, dosky - všetko papiernický tovar, dosky na dokumenty, listový papier, držiaky na písacie potreby, etikety okrem textilných, samolepky pre domácnosť a na kancelárske účely, vľajky papierové, papier baliaci, papierové obrúsky, písacie potreby, písacie podložky, písacie súpravy, lepidlá pre papiernictvo alebo domácnosť, materiál pre umelcov patriaci do tejto triedy, štetce, písacie stroje a kancelárske potreby s výnimkou nábytku, kancelárske zaraďovače, učebné a školské potreby a pomôcky s výnimkou prístrojov, plastické obaly, ktoré nie sú zaradené do iných tried.

37 - Stavebníctvo, opravy, inštalácie služby, realizácia priemyselných, inžinierskych, bytových a občianskych stavieb vrátane súvisiacich zemných prác, výstavba prislúchajúcich strojárnských výrobných prevádzok a strojnotechnologických zariadení, montážna, servisná a opravárska činnosť v uvedených odboroch, obstarávateľská a sprostredkovateľská činnosť v tejto oblasti.

(540)



(731) Český Abzac, spol. s r. o., Sochorova 591, 682 23 Vyškov, CZ;

(740) Litváková Edita, Ing, Bratislava, SK;

(210) 3398-2003

(220) 20.11.2003

(310) O-196919

(320) 16.10.2003

(330) CZ

8 (511) 7, 9, 16, 37

(511) 7 - Stroje s mechanickým pohonom, najmä pre spracovanie druhotných surovín, obrábacie stroje, elektrické stroje točivé, lisovacie, drviace a ubíjacie stroje, vrtacie stroje, zemné vrtacie stroje, rezacie stroje, ich súčasti a príslušenstvo, nádrže a tanky na kvapaliny a plyny - súčasti výrobných zariadení, tlakové priemyselné zariadenia, čerpadlá (ako časti strojov, motorov a hnacích strojov), čerpace stanice na kvapaliny

a plyny, zdvíhacie zariadenia, žeriavy a oceľové konštrukcie - žeriavové dráhy, manipulátory, dopravníky ako stroje, zdvíhacie mechanizmy ako vrtáky a navijaky, elektrické autonómne poháňané strojčeky pre domácnosť, ako napríklad elektrické mlynčeky pre domácnosť, filtrovacie strojčeky, mäsové mlynčeky, mixéry, mlynčeky pre domácnosť s výnimkou ručných, nože elektrické, otvárače konzerv elektrické, elektrické lisy na ovocie pre domácnosť, šijacie stroje, skartovacie stroje na papier elektrické, škrabacie stroje na zeleninu elektrické, šľahače pre domácnosť elektrické, vysávače elektrické a pod., ich súčasti a príslušenstvá, dynamá, prevodné alebo pohonné mechanizmy, prevodovky čelné, závitovkové, kužeľové, planétové, harmonické i špeciálne patriace do tejto triedy, mechanické variátory, motory a pohony patriace do tejto triedy, ložiská, hriadele pre stroje, spojky s výnimkou spojok pre pozemné vozidlá, ozubené kolesá, ozubené súkolesia, hnacie remene, hnacie reťaze - všetko s výnimkou pre pozemné vozidlá, mastenice.

9 - Elektrické prístroje na indikáciu a/alebo ovládanie parametrov fyzikálnych veličín okolitého prostredia, najmä teploty, vlhkosti, tlaku, rýchlosti a/alebo smeru prúdenia okolitého tekutinového prostredia, a/alebo parametrov elektrického a/alebo magnetického poľa, elektrické prístroje na analýzu vyšších harmonických kmitov elektrického a/alebo magnetického poľa, prístroje a nástroje na vedenie, prepínanie, premenu, akumuláciu, reguláciu alebo riadenie elektrického prúdu a/alebo napätia, rozvádzače nízkeho napätia, prístroje a zariadenia pre záznam, zosilňovanie, reprodukciu a prenos písma, zvuku a obrazu, videorekordéry, videokamery, softvér na magnetických nosičoch, magnetické alebo optické nosiče zvukových a/alebo obrazových záznamov nahrané i nenahrané, vidokazety nahrané i nenahrané, audiokazety nahrané i nenahrané, audiovizuálne programy, audioprogramy, audiovizuálne diela, audiovizuálne diela v digitálnej podobe, CD disky, videodiskety, audiodiskety, informácie a záznamy v elektronickej podobe, kancelárska technika, t. j. počítače, ich periférne vybavenie vrátane diskovej jednotky na uchovanie programu, diskové pamäte, jednotky pre vnútorné riadenie, počítačové programy na magnetických nosičoch a ostatné príslušenstvo počítačov, databanky v digitálnej podobe, faxové prístroje, fotokopírovacia technika, telefónne prístroje, vrátane v kombinácií so záznamníkmi, elektronické kalkulačky, súvisiace doplnkové zariadenia, príslušenstvo a náhradné diely, elektrické cievky a držiaky elektrických cievok, galvanické články, elektrické kolektory, elektrické kontaktné zariadenia, elektrické ovládacie, spínacie a rozvodné dosky, elektrické poistky, elektrické poplašné zvončeky, elektrické prípojky, elektrické prístroje na spustenie a/alebo ovládanie strojov a motorov pomocou elektrických veličín, ako napríklad prúdu a/alebo napätia, elektrické prístroje na odporové i oblúkové zváranie, elektrické spínače, elektrické transformátory, elektrické ukazovacie prístroje, ako napríklad elektromery, elektrické prístroje na zisťovanie porúch, hsiacie zariadenia elektrárni, elektrické vedenie, ako i káble elektrického vedenia, elektrické vodiče, ako i ohybné a svetelné a elektrický izolovaný drôt, elektrické

výbojky s výnimkou výbojok na osvetlenie, elektródy na elektrické zváranie, elektrónky, diódy, tranzistory, integrované elektronické obvody, ako i s programovateľným prvkom, vrátane mikročipov, elektrodynamické prístroje, elektrogalvanizačné prístroje, elektrolyzéry, monočlánky, alkalické články, elektrické akumulátory, špeciálne puzdrá pre zariadenia, prístroje a nástroje, ktoré sú zaradené do tejto triedy.

16 - Papier, lepenka a výrobky z týchto materiálov, ktoré nie sú zaradené do iných tried, tlačiarenske výrobky, tlačoviny, časopisy, periodiká, knihy, potreby pre knižné väzby, fotografie, papiernický tovar, umelohmotné fólie na balenie, kalendáre, katalógy, prospekty, plagáty, pohľadnice, mapy, obálky, obaly, obaly na spisy, dosky - všetko papiernický tovar, dosky na dokumenty, listový papier, držiaky na písacie potreby, etikety okrem textilných, samolepky pre domácnosť a na kancelárske účely, vlajky papierové, papier baliaci, papierové obrúsky, písacie potreby, písacie podložky, písacie súpravy, lepidlá pre papiernictvo alebo domácnosť, materiál pre umelcov patriaci do tejto triedy, štetce, písacie stroje a kancelárske potreby s výnimkou nábytku, kancelárske zariadenia, učebné a školské potreby a pomôcky s výnimkou prístrojov, plastické obaly, ktoré nie sú zaradené do iných tried.

37 - Stavebníctvo, opravy, inštalácie služby, realizácia priemyselných, inžinierskych, bytových a občianskych stavieb vrátane súvisiacich zemných prác, výstavba prislúchajúcich strojárnských výrobných prevádzok a strojnotechnologických zariadení, montážna, servisná a opravárska činnosť v uvedených odboroch, obstarávateľská a sprostredkovateľská činnosť v tejto oblasti.

(540) ABZAC

(731) Český Abzac, spol. s r. o., Sochorova 591, 682 23 Vyškov, CZ;

(740) Litvákova Edita, Ing, Bratislava 1, SK;

(210) 3465-2003

(220) 27.11.2003

8 (511) 7, 9, 11, 16, 35, 38, 41, 42

(511) 7 - Prístroje pre domácnosť, t. j. elektrické mlynčeky, mixéry, miešačky, elektrické šľahače, elektrické odšťavovače, práčky, žmýkačky, umývačky riadu, nástroje a náradie na iný ako ručný pohon, šijacie stroje, vysávače, elektrické vysávače. 9 - Počítače, počítačový hardvér, procesory, rozhrania, modemy, monitory, servery, nosiče údajov magnetické, optické, optické čítače, periférne zariadenia počítačov, tlačiarne k počítačom, klávesnice, premietacie prístroje, skenery (snímače), počítače - zápisníky (notebook), počítačový softvér, počítačové programy, počítačové hry, súčiastky pre vyššie uvedený tovar, spotrebná elektronika patriaca do tejto triedy, najmä televízne prijímače, prehrávače zvukových a obrazových záznamov, prehrávače CD, videokamery, rádia, magnetofóny, zariadenia na zábavu prispôbené na použitie s televíznym prijímačom, magnetické pásky, fotoaparáty, elektrické žehličky, kancelárska technika patriaca do tejto triedy ako fotokopírky, telefónne prístroje, faxy.

11 - Biela technika patriaca do tejto triedy, najmä chladničky, mrazničky, mikrovlnné rúry, zariadenie na varenie, chladenie, sušenie, elektrické spotrebiče na varenie.

16 - Manuály, tlačené knihy a publikácie.

35 - Prieskum trhu, reklama, propagácia, poradenstvo pri riadení priemyselných alebo obchodných podnikov, spracovanie dát, zbieranie a zoraďovanie údajov v počítačových databázach; poradenstvo obchodného manažmentu, poradenstvo pri správe dát, počítačové spracovanie dát, podpora riadenia obchodných projektov.

38 - Elektronická pošta, informačné kancelárie, počítačová komunikácia, telefónna komunikácia, poskytovanie telekomunikačného pripojenia do svetovej počítačovej siete, poskytovanie užívateľského prístupu do svetovej počítačovej siete, prenos správ a obrazových informácií pomocou počítača, prenájom telekomunikačných prístrojov a zariadení, poradenstvo v oblasti počítačovej komunikácie.

41 - Vzdelávanie a školenia, inštruktážne služby, vzdelávacie kurzy, školenia a vzdelávacie služby týkajúce sa použitia počítačového vybavenia a softvéru, digitálna tvorba obrazov na výstupných zariadeniach, elektronická edičná činnosť (DTP služby), organizovanie vedomostných, zábavných a spotrebiteľských súťaží, poskytovanie počítačových hier on-line, poskytovanie elektronických publikácií on-line.

42 - Tvorba, aktualizácia a inštalácia počítačových programov, servis počítačových programov, vytváranie a udržiavanie webových stránok pre zákazníkov, hosting webových stránok, návrh počítačových systémov, poradenstvo v oblasti počítačového hardvéru, poradenstvo a konzultácie v oblasti automatizácie, výpočtovej techniky a informatiky.

(540)



(731) Lomtec, spol. s r. o., Majerníkova 20, 841 05 Bratislava, SK;

(740) Bianchi Peter, JUDr., Bratislava, SK;

(210) 3466-2003

(220) 27.11.2003

8 (511) 7, 9, 11, 16, 35, 38, 41, 42

(511) 7 - Prístroje pre domácnosť, t. j. elektrické mlynčeky, mixéry, miešačky, elektrické šľahače, elektrické odšťavovače, práčky, žmýkačky, umývačky riadu, nástroje a náradie na iný ako ručný pohon, šijacie stroje, vysávače, elektrické vysávače. 9 - Počítače, počítačový hardvér, procesory, rozhrania, modemy, monitory, servery, nosiče údajov magnetické, optické, optické čítače, periférne zariadenia počítačov, tlačiarne k počítačom, klávesnice, premietacie prístroje, skenery (snímače), počítače - zápisníky (notebook), počítačový softvér, počítačové programy, počítačové hry, súčiastky pre vyššie uvedený tovar, spotrebná elektronika patriaca do tejto triedy, najmä televízne prijímače, prehrávače zvukových a obrazových záznamov, prehrávače CD, videokamery,

rádia, magnetofóny, zariadenia na zábavu prispôsobené na použitie s televíznym prijímačom, magnetické pásky, fotoaparáty, elektrické žehličky, kancelárska technika patriaca do tejto triedy ako fotokopírky, telefónne prístroje, faxy.

11 - Biela technika patriaca do tejto triedy, najmä chladničky, mrazničky, mikrovlnné rúry, zariadenie na varenie, chladenie, sušenie, elektrické spotrebiče na varenie.

16 - Manuály, tlačené knihy a publikácie.

35 - Prieskum trhu, reklama, propagácia, poradenstvo pri riadení priemyselných alebo obchodných podnikov, spracovanie dát, zbieranie a zoraďovanie údajov v počítačových databázach; poradenstvo obchodného manažmentu, poradenstvo pri správe dát, počítačové spracovanie dát, podpora riadenia obchodných projektov.

38 - Elektronická pošta, informačné kancelárie, počítačová komunikácia, telefónna komunikácia, poskytovanie telekomunikačného pripojenia do svetovej počítačovej siete, poskytovanie užívateľského prístupu do svetovej počítačovej siete, prenos správ a obrazových informácií pomocou počítača, prenájom telekomunikačných prístrojov a zariadení, poradenstvo v oblasti počítačovej komunikácie.

41 - Vzdelávanie a školenia, inštruktážne služby, vzdelávacie kurzy, školenia a vzdelávacie služby týkajúce sa použitia počítačového vybavenia a softvéru, digitálna tvorba obrazov na výstupných zariadeniach, elektronická edičná činnosť (DTP služby), organizovanie vedomostných, zábavných a spotrebiteľských súťaží, poskytovanie počítačových hier on-line, poskytovanie elektronických publikácií on-line.

42 - Tvorba, aktualizácia a inštalácia počítačových programov, servis počítačových programov, vytváranie a udržiavanie webových stránok pre zákazníkov, hosting webových stránok, návrh počítačových systémov, poradenstvo v oblasti počítačového hardvéru, poradenstvo a konzultácie v oblasti automatizácie, výpočtovej techniky a informatiky.

(540)



(731) Lomtec, spol. s r. o., Majerníkova 20, 841 05 Bratislava, SK;

(740) Bianchi Peter, JUDr., Bratislava, SK;

(210) 3467-2003

(220) 27.11.2003

8 (511) 7, 9, 11, 16, 35, 38, 41, 42

(511) 7 - Prístroje pre domácnosť, t. j. elektrické mlynčeky, mixéry, miešačky, elektrické šľahače, elektrické odšťavovače, práčky, žmýkačky, umývačky riadu, nástroje a náradie na iný ako ručný pohon, šijacie stroje, vysávače, elektrické vysávače.

9 - Počítače, počítačový hardvér, procesory, rozhrania, modemy, monitory, servery, nosiče údajov magnetické, optické, optické čítače, periférne zariadenia počítačov, tlačiarne k počítačom, klávesnice, premietacie prístroje, skenery (snímače), počítače - zápisníky (notebook), počítačový softvér, počítačové programy, počítačové hry, súčasti pre vyššie uvedený tovar, spotrebná elektronika patriaca do tejto triedy, najmä televízne prijímače, prehrávače zvukových a obrazových záznamov, prehrávače CD, videokamery, rádia, magnetofóny, zariadenia na zábavu prispôsobené na použitie s televíznym prijímačom, magnetické pásky, fotoaparáty, elektrické žehličky, kancelárska technika patriaca do tejto triedy ako fotokopírky, telefónne prístroje, faxy.

11 - Biela technika patriaca do tejto triedy, najmä chladničky, mrazničky, mikrovlnné rúry, zariadenie na varenie, chladenie, sušenie, elektrické spotrebiče na varenie.

16 - Manuály, tlačené knihy a publikácie.

35 - Prieskum trhu, reklama, propagácia, poradenstvo pri riadení priemyselných alebo obchodných podnikov, spracovanie dát, zbieranie a zoraďovanie údajov v počítačových databázach; poradenstvo obchodného manažmentu, poradenstvo pri správe dát, počítačové spracovanie dát, podpora riadenia obchodných projektov.

38 - Elektronická pošta, informačné kancelárie, počítačová komunikácia, telefónna komunikácia, poskytovanie telekomunikačného pripojenia do svetovej počítačovej siete, poskytovanie užívateľského prístupu do svetovej počítačovej siete, prenos správ a obrazových informácií pomocou počítača, prenájom telekomunikačných prístrojov a zariadení, poradenstvo v oblasti počítačovej komunikácie.

41 - Vzdelávanie a školenia, inštruktážne služby, vzdelávacie kurzy, školenia a vzdelávacie služby týkajúce sa použitia počítačového vybavenia a softvéru, digitálna tvorba obrazov na výstupných zariadeniach, elektronická edičná činnosť (DTP služby), organizovanie vedomostných, zábavných a spotrebiteľských súťaží, poskytovanie počítačových hier on-line, poskytovanie elektronických publikácií on-line.

42 - Tvorba, aktualizácia a inštalácia počítačových programov, servis počítačových programov, vytváranie a udržiavanie webových stránok pre zákazníkov, hosting webových stránok, návrh počítačových systémov, poradenstvo v oblasti počítačového hardvéru, poradenstvo a konzultácie v oblasti automatizácie, výpočtovej techniky a informatiky.

(540) **LOMTEC**

(731) Lomtec, spol. s r. o., Majerníkova 20, 841 05 Bratislava, SK;

(740) Bianchi Peter, JUDr., Bratislava, SK;

(210) 3472-2003

(220) 27.11.2003

8 (511) 9, 36, 37, 41, 42

- (511) 9 - Softvér, hardvér, nosiče údajov zvukové, obrazové, zvukovo-obrazové, nenahrané aj nahrané, zaznamenané programy počítačov.
 36 - Finančný prenájom softvéru a hardvéru.
 37 - Montáž, údržba a opravy hardvéru.
 41 - Vzdelávacia, školiaca a lektorská činnosť.
 42 - Vývoj softvéru, tvorba a inštalácia softvéru a služby s tým spojené (application service providing), prenájom softvéru a hardvéru, analýza, návrhy a budovanie infraštruktúry informačného systému, vypracovávanie expertíz a projektových plánov v oblasti infraštruktúry informačného systému, inštalácia, testovanie a vyladenie softvérového riešenia, zabezpečovanie podpory inštalovaného softvéru (hot line linky - telefón, e-mail, HelpDesk služba, správa a vykonávanie servisných zásahov na diaľku - modem, internet), odborné poradenstvo v oblasti informačných technológií a informačného systému, riešenia v oblasti alternatívnych operačných systémov, aplikovanie topológií sietí informačných systémov, inštalácia a aktualizovanie softvéru.

(540) xexperts

- (731) PosAm, spol. s r. o., Odborárska 21, 831 02 Bratislava, SK;
 (740) Bachratá Magdaléna, Mgr., Bratislava, SK;

(210) 3473-2003

(220) 27.11.2003

8 (511) 9, 36, 37, 41, 42

- (511) 9 - Softvér, hardvér, nosiče údajov zvukové, obrazové, zvukovo-obrazové, nenahrané aj nahrané, zaznamenané programy počítačov.
 36 - Finančný prenájom softvéru a hardvéru.
 37 - Montáž, údržba a opravy hardvéru.
 41 - Vzdelávacia, školiaca a lektorská činnosť.
 42 - Vývoj softvéru, tvorba a inštalácia softvéru a služby s tým spojené (application service providing), prenájom softvéru a hardvéru, analýza, návrhy a budovanie infraštruktúry informačného systému, vypracovávanie expertíz a projektových plánov v oblasti infraštruktúry informačného systému, inštalácia, testovanie a vyladenie softvérového riešenia, zabezpečovanie podpory inštalovaného softvéru (hot line linky - telefón, e-mail, HelpDesk služba, správa a vykonávanie servisných zásahov na diaľku - modem, internet), odborné poradenstvo v oblasti informačných technológií a informačného systému, riešenia v oblasti alternatívnych operačných systémov, aplikovanie topológií sietí informačných systémov, inštalácia a aktualizovanie softvéru.

(540)

The logo for 'xexperts' features a stylized lowercase 'x' in red and grey, followed by the word 'experts' in a bold, black, sans-serif font.

- (591) červená, sivá
 (731) PosAm, spol. s r. o., Odborárska 21, 831 02 Bratislava, SK;
 (740) Bachratá Magdaléna, Mgr., Bratislava, SK;

(210) 3485-2003

(220) 28.11.2003

8 (511) 42

- (511) 42 - Dizajn na objednávku týkajúci sa baliacej techniky vrátane odborných konzultácií.

(540)

NEXXSTAR

- (731) Exxon Mobil Corporation, spol. podľa zákonov št. New Jersey, 5959 Las Colinas Boulevard, Irving, Texas 75039-2298, US;
 (740) Tomeš Pavol, Ing., Bratislava, SK;

(210) 3499-2003

(220) 28.11.2003

(310) 194 518

(320) 1.8.2003

(330) CZ

8 (511) 1, 3, 5

- (511) 1 - Chemické prípravky určené pre priemysel, chemické prípravky na odmasťovanie kovov, kvapaliny na rezanie, separačné prípravky, nemrznúce chladiace kvapaliny, nemrznúce kvapaliny do ostrekovačov vozidiel, chemické prípravky na čistenie a údržbu fasád a obkladov, prípravky na zmäkčovanie vody.
 3 - Prípravky na bielenie a iné práce prostriedky, pevné a tekuté mydlá, telové mydlá, vlasové prípravky na ľahké rozčesávanie vlasov, prípravky na ľahkú úpravu vlasov, kozmetické prípravky a peny do kúpeľov, dámske a pánske parfumy a dezodoranty, dámske a pánske toaletné vody, dámske a pánske kolínske vody, zubné pasty, zubné gély, ústne vody nie na lekárske účely, umývacie pasty, regeneračné prípravky, telové krémy, opaľovacie prípravky, prípravky a emulzie na opaľovanie, masážne prípravky, umývacie, čistiace, bieliace, práce prípravky, leštiace prípravky.
 5 - Dezinfekčné prostriedky na hygienické a lekárske použitie a dezodoračné prípravky iné ako na osobnú hygienu.

(540) KISS EXCITING

- (731) MIKA, a. s., Skalka 1858, 560 02 Česká Třebová, CZ;
 (740) Kováčik Štefan, Ing., Bratislava, SK;

(210) 3500-2003

(220) 28.11.2003

(310) 194 517

(320) 1.8.2003

(330) CZ

8 (511) 1, 3, 5

- (511) 1 - Chemické prípravky určené pre priemysel, chemické prípravky na odmasťovanie kovov, kvapaliny na rezanie, separačné prípravky, nemrznúce chladiace kvapaliny, nemrznúce kvapaliny do ostrekovačov vozidiel, chemické prípravky na čistenie a údržbu fasád a obkladov, prípravky na zmäkčovanie vody.

3 - Prípravky na bielenie a iné práce prostriedky, pevné a tekuté mydlá, telové mydlá, vlasové prípravky na ľahké rozčesávanie vlasov, prípravky na ľahkú úpravu vlasov, kozmetické prípravky a peny do kúpeľov, dámske a pánske parfumy a dezodoranty, dámske a pánske toaletné vody, dámske a pánske kolínske vody, zubné pasty, zubné gély, ústne vody nie na lekárske účely, umývacie pasty, regeneračné prípravky, telové krémy, opaľovacie prípravky, prípravky a emulzie na opaľovanie, masážne prípravky, umývacie, čistiace, bieliace, práce prípravky, leštiace prípravky.

5 - Dezinfekčné prostriedky na hygienické a lekárske použitie a dezodoračné prípravky iné ako na osobnú hygienu.

(540) MIKA KISS CLASIC

(731) MIKA, a. s., Skalka 1858, 560 02 Česká Třebová, CZ;
(740) Kováčik Štefan, Ing., Bratislava, SK;

(210) 3507-2003

(220) 28.11.2003

8 (511) 3, 5, 21

(511) 3 - Čistiace prostriedky, dezinfekčné mydlá, dezodoračné mydlá, kozmetické prípravky, toaletné hygienické prostriedky.

5 - Dezodoranty iné, ako na osobnú potrebu, prípravky na osvieženie vzduchu.

21 - Kozmetické pomôcky.

(540) MAJOR DOMUS

(731) POL-HUN, M. Bielska Spolka Jawna, Ul. 11 Listopada 65, 95 040 Koluszki, PL;
(740) Harvan Ladislav, Ing., Bratislava, SK;

(210) 3530-2003

(220) 1.12.2003

8 (511) 5

(511) 5 - Farmaceutické, zverolekárske výrobky; hygienické výrobky na lekárske použitie; dietetické látky prispôsobené na lekárske účely, potrava pre dojčatá; náplasti, obvazový materiál; hmoty na plombovanie zubov a zubné vosky; dezinfekčné prostriedky; prípravky na ničenie hmyzu a ostatných živočíšnych škodcov; fungicídy, herbicídy.

(540)

LYRICA
PREGABALIN

(731) C. P. Pharmaceuticals International C. V. A Limited Liability Partnership, c/o General Partners, Pfizer Manufacturing LLC and Pfizer Production LLC, 235 East 42nd Street, New York, NY 10017, US;

(740) Tomeš Pavol, Ing., Bratislava, SK;

(210) 3532-2003

(220) 2.12.2003

8 (511) 3, 16, 41

(511) 3 - Parfuméria, vonné oleje, kozmetické prípravky.
16 - Tlačivá, tlačoviny a publikácie vrátane inštruktážnych a učebných materiálov.

41 - Výchova, vzdelávanie a kultúrne aktivity, prezentácia literatúry verejnosti na kultúrne a vzdelávacie účely.

(540) AQUA IGNEA

(731) ARARETAMA ESSENCIAS NATURAIS LTDA-ME, Tauá Curi, sún-Per. 82, Bairro da Barra - Cunha, BR;

(740) Suchoňová Katarína, JUDr., Banská Bystrica, SK;

(210) 3533-2003

(220) 2.12.2003

8 (511) 5, 31, 41

(511) 5 - Farmaceutické prípravky a substancie, liečivé prípravky vyrábané z bylín, kvetov a rastlín.

31 - Produkty a obilniny poľnohospodárske, záhradnícke nezahrnuté v iných triedach, lesné rastliny a prírodné kvety.

41 - Výchova, vzdelávanie a kultúrne aktivity, prezentácia literatúry verejnosti na kultúrne a vzdelávacie účely.

(540) ARARETAMA

(731) ARARETAMA ESSENCIAS NATURAIS LTDA-ME, Tauá Curi, sún-Per. 82, Bairro da Barra - Cunha, BR;

(740) Suchoňová Katarína, JUDr., Banská Bystrica, SK;

(210) 3535-2003

(220) 2.12.2003

8 (511) 3, 7, 8, 11, 14, 18, 21, 24

(511) 3 - Kozmetické prípravky.

7 - Kuchynské stroje (elektrické); elektrické mixéry; brúsne stroje.

8 - Nože; príbor (nože, vidličky a lyžice).

11 - Chladiace prístroje a zariadenia.

14 - Budíky; hodiny.

18 - Cestovné tašky; dáždniky.

21 - Formy na pečenie (kuchynské); formy na prípravu jedál; stojany na grily; grily, rošty (potreby na opekanie); handry na čistenie; hrnce, hrnčeky; hrnčiarsky tovar.

24 - Cestovné prikrývky.

(540)



(591) červená, žltá, čierna

(731) BECK Financ, s. r. o., Rožňavská 1, 031 04 Bratislava, SK;

(210) 3544-2003

(220) 3.12.2003

8 (511) 29

(511) 29 - Syry a mliečne výrobky pochádzajúce zo Slovenska.

(540)



(591) modrá, zelená, biela, žltá, červená, bledomodrá

(731) BONGRAIN S. A., 42 rue Rieussec, 78 220 Viroflay, FR;

(740) Holoubková Mária, Ing., Bratislava, SK;

(210) 3545-2003

(220) 3.12.2003

8 (511) 29

(511) 29 - Syry pochádzajúce zo Slovenska.

(554)



(591) žltá

(731) BONGRAIN S. A., 42 rue Rieussec, 78 220 Viroflay, FR;

(740) Holoubková Mária, Ing., Bratislava, SK;

(210) 3567-2003

(220) 5.12.2003

8 (511) 36

(511) 36 - Sprostredkovanie poistenia.

(540)

International Title

(591) čierna, červená

(731) City Group Services Kft., Andrásy út 64, H-1062 Budapešť, HU;

(740) Pagáčová Jana, JUDr., Bratislava, SK;

(210) 3602-2003

(220) 9.12.2003

8 (511) 35, 38, 41, 42

(511) 35 - Poradenstvo v obchodnej činnosti, pomoc pri riadení obchodnej činnosti, obchodné alebo podnikateľské informácie, obchodný alebo podnikateľský prieskum, obchodný manažment a podnikové poradenstvo, reklamná činnosť, marketingové štúdie.

38 - Rozhlasové vysielanie.

41 - Výroba rozhlasových programov.

42 - Výskum a vývoj nových programov.

(540)



(591) červená, čierna

(731) Ragtime, spol. s r. o., Leškova 5, 811 04 Bratislava, SK;

(210) 3651-2003

(220) 15.12.2003

8 (511) 6, 17, 19, 20, 22, 35, 37

(511) 6 - Kovové ozdobné lišty; kovové sitá; hliník; hliníkový drôt; kovové spony; kovové kladky (nie ako časť stroja); kovové popruhy, slučky, slučkové závesy, pásy a svorky na manipuláciu s nákladom; kovové objímky, prstence; kovové debny, skrinky na náradie; kovové montážne kľúče; kovové rukoväti nožov; kovové rúčky a rukoväti na náradie; kovové krúžky na rukoväti; drobný železiarsky tovar; klinge; kovové príchytky; čapy; závlačky; kovové nity; kovové kolíky; kovové krúžky; lamely, vložky, tenké doštičky (kovové); svorníky; zátky, čapy - kovové; kovové skrutky, matice; pružiny (železiarsky tovar); medené krúžky; kovové podložky; príchytky (klinge); kovové háčiky na šaty; kovové háčiky na vešiaky; háčiky (železiarsky tovar); krúžky na kľúče z obyčajných kovov; kovový stavebný materiál; kovové konštrukcie na verandy; kovové obklady stien a priečok (stavby); kovové lamelové obloženie; kovové dvere; kovové dverové obloženie; kovové dverové prahy; kovové držadlá, rukoväti, kľučky; otvárače dverí s výnimkou elektrických; dverové pružiny s výnimkou elektrických; kovové dverové rámy, zárubne; dverové zástrčky; klopádlá, klopádlá na dvere; kovové kľučky dverí; kovové kovanie na kľučky; kovania na dvere; kovové pánty, závesy; kovové výplne dverí; kovové žabice na dvere; západky; kovové zástrčky a zarážky dverí; kovové závory; kovové západky na bránky; oceľové rolety; kovové okenice; kovové žalúzie; kovové západky na okná; kovové okenné rámy; okenné západky; kovové uzávery na posuvné okná; kovové okná; kovania na okná; kladky na posuvné okná, okenné žabice; kovová sieťka proti hmyzu; kovové vonkajšie rolety a žalúzie; pánty, závesy; kovanie na nábytok; kovové posteľové kolieska; kovové kolieska na nábytok; kovové príslušenstvo postelí; kovové držiaky na uteráky; kovové ploty; kovové pletivo; ostnatý drôt; kovové brány; kovové chrániče na stromy; kovové prenosné skleníky; kovové rámy skleníkov; kovové vodiace lišty; náhradné diely, časti a súčasti na uvedené tovary.

17 - Izolačné materiály; izolanty; tepelné izolanty; materiály a hmoty zabraňujúce vyžarovaniu tepla, sálaniu tepla, tepelnej radiácii; kalorimetrické prostriedky na udržiavanie tepla; zvukovoizolačné materiály; izolanty elektrického vedenia; izolátory na káble; izolátory na železničnú trať; izolačné oleje; izolačné oleje na transformátory; izolačné rukavice; izolačné pásy; izolačné povlaky; izolačné tkaniny; izolačná plst'; azbestové izolácie; trosková vlna ako izolačný

materiál; sklené vlákna, sklená vlna, tkaniny zo sklených vlákien na izoláciu; izolačné látky proti vlhkosti; látky na izolovanie budov od vlhkosti; minerálna vlna ako izolačný materiál; izolačný papier; kovové fólie na izoláciu; kôra ako zvuková izolácia; izolačné náterové farby a laky; tesnenia; tesniace materiály; tesniace tmely; azbestové tesnenia; gumové alebo vulkanfíbrové tesnenia;

tesniace alebo vypchávkové materiály z gummy alebo plastov; tesniace krúžky; tesnenia dilatálnych spojov; tesnenia na potrubia; tesniace obloženia; vodotesné krúžky; tmel; azbest; azbestový papier; azbestové vlákna; azbestová plst'; azbestové látky, tkaniny; azbestové plachty; azbestové platne; azbestové bezpečnostné clony; azbestové zásteny pre požiarnikov; azbestové požiarnické ochranné štíty; azbestové pätky, vložky, podložky; azbestocementové krytiny; azbestové bridlicové škridly; guma, surová alebo ako polotovary; syntetická guma; gumové vlákna s výnimkou vlákien pre textilný priemysel; gumené laná; gumové krúžky; gumové alebo vulkanfíbrové záklčky; gumové zátky; gumové nárazníky; ochranné gumové objímky na časti strojov; gumový materiál na protektorovanie pneumatík; gumené krúžky, pásy na viečka pohárov; gumové manšóny na ochranné časti strojov; gumové baliace vrecká; podložky z penovej gummy na zapichovanie kvetov ako polotovary; sľuda, surová alebo čiastočne spracovaná; vulkanfíber; vulkanit; balata; ebonit; ebonitové formy; gutaperča; kaučuk ako surovina alebo polotovary; latex; plastické hmoty, polotovary; akrylové živice ako polotovary; umelé vlákna, nie na použitie v textilnom priemysle; vypchávkové a podkladové materiály z gummy a plastov; umelé, syntetické živice ako polotovary; plastové fólie s výnimkou baliacich fólií; syntetický kaučuk; fólie z plastických materiálov na poľnohospodárske účely; filtračný materiál, polospracované peny alebo plastické blany; spájkovacie materiály z plastov; umelé vlákna na spájkovanie; karbónové vlákna okrem vlákien na textilné použitie; acetát celulózy ako polotovary; vulkanizované vlákna; fólie z regenerovanej celulózy, viskózové fólie s výnimkou fólií na balenie; papier do elektrických kondenzátorov; vata na balenie, utesňovanie; elastické nite, pružné nite s výnimkou nití na textilné použitie; plátenné hadice; hadice z textilných materiálov; armatúry, fittingy na potrubia na stlačený vzduch s výnimkou kovových; spojky a objímky na potrubia a rúry s výnimkou kovových; nekovové vystužovacie materiály na potrubia; ohybné rúry spájacie rúry chladičov s výnimkou kovových; hadice s výnimkou kovových; polievacie hadice; požiarné hadice; adhézne pásy s výnimkou pásov na kancelárske a lekárske použitie a použitie v domácnosti; lepiace pásy s výnimkou pásov pre domácnosť, na lekárske a kancelárske účely; nálepky, samolepky s výnimkou nálepiek na lekárske, kancelárske účely a použitie v domácnosti; voľné protispádové bariéry; výplne dilatálnych spojov; spojovacie valčeky; materiály na brzdové obloženie ako polotovary; spojkové obloženie; spojovacie hadice na chladiče automobilov; kónské podkovy s výnimkou kovových; chemické prípravky na opravu dier.

19 - Stavebné sklo, izolačné stavebné sklo; tabuľové sklo pre stavebníctvo (stavebný materiál); alabastrové sklo; netrieštivé sklo; pletivo s výnimkou kovového; ploty s výnimkou kovových; záhradnícke rámy s výnimkou kovových; betónové podpory, stĺpy; silá s výnimkou kovových; lamelové obloženie s výnimkou kovového; lišty s výnimkou kovových; rámy, mriežky, rámové konštrukcie s výnimkou kovových; obklady stien a priečok s výnimkou kovových; dvere, dverové rámy s výnimkou kovových; dverové prahy s výnimkou kovových; skladacie dvere s výnimkou kovových; výplne dverí s výnimkou kovových; vitráže; vitrážové okná; okná s výnimkou kovových; krídlové okná s výnimkou kovových; okennice s výnimkou kovových; vonkajšie rolety s výnimkou kovových a textilných; žalúzie s výnimkou kovových; okenné rámy s výnimkou kovových; okenné sklo s výnimkou okenného skla na okná automobilov; nekovová sieťka proti hmyzu; debnenie s výnimkou kovového (stavebníctvo); náhradné diely, časti a súčasti na uvedené tovary; obaly, puzdrá a stojany na uvedené tovary.

20 - Vitríny; dekoratívne nástenné ozdoby, závesy na steny s výnimkou textilných; drobný nekovový materiál na dvere; drobný nekovový materiál na okná, kovanie na okná s výnimkou kovového; držiaky na záclony a závesy, nie z textilných materiálov; tyče, krúžky na záclony; háčiky, háky na vešanie záclon; kofajnice na záclony a závesy; bambusové závesy; okenné interiérové rolety (nábytkové vybavenie); rolety z tkaného dreva (nábytkové vybavenie); roletové, záclonové valce; interiérové žalúzie a rolety lamelové; kladky z plastických hmôt na rolety; koráľkové záclony, ako dekorácia, ozdobné; tyče s výnimkou kovových; tyče k rastlinám alebo stromom; pánty, závesy s výnimkou kovových; rúčky a rukoväti na náradie s výnimkou kovových; rukoväti nožov s výnimkou kovových; nity s výnimkou kovových; náhradné diely, časti a súčasti na uvedené tovary.

22 - Markízy (plátenné strechy); markíza zo syntetických materiálov; lanká so závažím na posuvné okná; povrazy na horizontálne žalúzie; siete, povrazy na ne; sieťky; siete, pokrývky na maskovanie; povrazy, laná, struny; nekovové pásy, pútky; povrazy; motúzy; šnúry na vešanie obrazov atď.; pásy s výnimkou kovových na zväzovanie; pevné pletené povrazy na zhotovovanie bičov; tesniace alebo vypchávkové materiály s výnimkou gumových a plastových; vata na vypchávanie a tesnenie (ako čalúnnický materiál); bavlnený odpad na čalúnenie a vypchávanie; lyko; rafia (lyko z rafiovej palmy); náhradné diely, časti a súčasti na uvedené tovary.

35 - Sprostredkovanie obchodnej činnosti s tovarom; maloobchodné služby v oblasti tovarov, a to so žalúziami; roletami; roletkami; sieťami proti hmyzu; tesneniami, najmä okien a dverí.

37 - Stavebníctvo (stavebná činnosť); maliarske, natieračské, lešenárske, demolačné, zemné práce; interiérové a exteriérové maľovanie a natieranie; montáž ALCO priečok, žalúzií, roliet, interiérových doplnkov, plastových plotov; mechanická montáž garážových brán; montáž, inštalovanie, servis, opravy, údržba tovarov uvedených v triede.

dach 6, 17, 19, 20 a 22 tohto zoznamu; sprostredkovanie uvedených služieb.

(540)

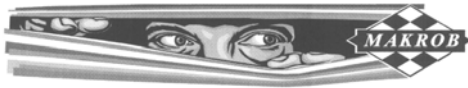

(731) Jaroslav Lehota - MAKROB, J. Vojtaššáka 3147/1, 010 01 Žilina, SK;

(740) Zahatňanská Gabriela, Ing., Žilina, SK;

(210) 3717-2003

(220) 22.12.2003

8 (511) 16, 35, 41

(511) 16 - Tlačoviny; periodický časopis; periodické a neperiodické publikácie vrátane príloh a mimořadných vydaní.

35 - Distribúcia vzoriek; zásielkové reklamné služby; zasielanie reklamných materiálov zákazníkom; zabezpečovanie predplácania novín a časopisov; vydávanie a aktualizovanie reklamných materiálov a náborových textov.

41 - Vydavateľská činnosť okrem vydávania a aktualizovania reklamných materiálov a náborových textov.

(540)



(731) AGENTÚRA MAGNUS, s. r. o., Považská Teplá 22, 017 05 Považská Bystrica, SK;

(210) 3718-2003

(220) 22.12.2003

8 (511) 16, 35, 41

(511) 16 - Tlačoviny; periodický časopis; periodické a neperiodické publikácie vrátane príloh a mimořadných vydaní.

35 - Distribúcia vzoriek; zásielkové reklamné služby; zasielanie reklamných materiálov zákazníkom; zabezpečovanie predplácania novín a časopisov; vydávanie a aktualizovanie reklamných materiálov a náborových textov.

41 - Vydavateľská činnosť okrem vydávania a aktualizovania reklamných materiálov a náborových textov.

(540)



(731) AGENTÚRA MAGNUS, s. r. o., Považská Teplá 22, 017 05 Považská Bystrica, SK;

(210) 3769-2003

(220) 29.12.2003

8 (511) 8, 11, 21, 35

(511) 8 - Kuchynské a rekreačné potreby a potreby na prípravu jedál patriace do tejto triedy, najmä: otvárače na konzervy (s výnimkou elektrických); krájač vajec (neelektrický); krájače na pizzu (neelektrický); krájače na zeleninu a krájače syrov;

nástroje na rezanie, sekanie, krájanie (ručné náradie); nástrojové brúsky; ostričky ako nástroje; lovecké nože; nože do mlynčekov (ručné nástroje); nože na zeleninu; nože (ručné nástroje); nožiarsky tovar; ocieľky; príbor; nožnice; nožnice na strihanie vlasov (elektrické alebo neelektrické); nožnice na strihanie zvierat (ručné nástroje); oberače na ovocie (ručné náradie); obojručné nože; opasky, remene na nosenie náradia; orezávačky (ručné nástroje); pedikérske súpravy; pílky (ručné náradie); pilníky (nástroje); pinzety; kliešte; príbor (nože, vidličky a lyžice); sekáčiky (ručné nástroje); sekerky; škrabáky (ručné nástroje); škrabky (ručné nástroje); štepárske nože; tĺčky (ručné nástroje); vidličky; vreckové nožičky; záhradnícke nože; záhradnícke nožnice.

11 - Kuchynské a rekreačné potreby a zariadenia a potreby a zariadenia na prípravu jedál patriace do tejto triedy, najmä: elektrické vreckové baterky; benzínové horáky; držiačky na lampy a svietidlá; držiačky plynových horákov; facke; filtračné kávovary elektrické; filtre na pitnú vodu; elektrické fritézy; grily; lampové horáky; hriankovače; chladiace nádoby; chladiace prístroje a zariadenia; chladničky; elektrické kanvice; elektrické kávovary; kuchynské sporáky; kuchynské odsávače; kuchynské potreby na pečenie a varenie elektrické; lampáše; lampióny; elektrické lampy; plynové lampy; liehové horáky; kahany; mikrovlnné rúry; mraziace zariadenia, mrazičky; chladiace nádoby; nápojové chladničky; ohrievacie fľaše; olejové lampy; pražiče na ovocie; zariadenia na pasterizáciu; rošty do pece; pece (na rozličné účely); pece, sporáky, piecky; rúry na pečenie; pekáč; otočný rošt; filtre na pitnú vodu; vyhrievané podušky s výnimkou na lekárske účely; ponorné ohrievače; pražiacie stroje; pražiče na kávu; ražne; roštnice; rošty na opekanie mäsa; sporáky; stolné variče; prístroje a zariadenia na sušenie; vzduchové sušiče; teplovzdušné rúry; variče; zapalovače na zapalovanie plynu.

21 - Domáce, kuchynské a rekreačné potreby a potreby na prípravu jedál patriace do tejto triedy, najmä: bonboniéry ako kazety na cukrovinky s výnimkou kaziet z drahých kovov; busty z porcelánu, terakoty alebo skla; cedidlá na čaj s výnimkou cedidiel z drahých kovov; cedidlá pre domácnosť; pretláčač na cesnak (kuchynská potreba); cukorničky s výnimkou cukorničiek z drahých kovov; dózy na čaj s výnimkou dóz z drahých kovov; čajníky a čajové súpravy s výnimkou z drahých kovov; čutory, cestovné fľaše; demižóny; domáce mlynčeky s výnimkou elektrických; kuchynské dosky na krájanie; drôtenky na použitie v domácnosti; držiačky na špáradlá s výnimkou držiačok z drahých kovov; figúrky z porcelánu, terakoty alebo skla; fľaše; formy na ľadové kocky; kuchynské formy na pečenie; formy na pečivo; formy na prípravu jedál; stojany na grily; grily a rošty (potreby na opekanie); chladiace fľaše; prenosné neelektrické chladiarne; izotermické vrecká; kanvice s výnimkou elektrických; kastróly; filtračné alebo extrakčné kávovary s výnimkou elektrických; kávovary s výnimkou elektrických; kávové filtre s výnimkou elektrických; kávové mlynčeky ručné; kávové súpravy s výnimkou súprav z drahých kovov; kefy a kefy na umývanie riadu; keramika na použitie v domácnosti; pracháče na koberce (ručné

nástroje); koreničky; koreničky okrem koreničiek z drahých kovov; koše na použitie v domácnosti s výnimkou košov z drahých kovov; kotlík (hrniec); krčahy s výnimkou krčahov z drahých kovov; krištál (výrobky z krištáľového skla); krúžky na obrúsky s výnimkou krúžkov z drahých kovov; kuchynské hrnce; kuchynské mixéry s výnimkou elektrických; kuchynské nádoby s výnimkou nádob z drahých kovov; kuchynské náradie s výnimkou náradia z drahých kovov; kuchynské potreby neelektrické; kuchynský a jedáľenský riad, nie z drahých kovov; kvetináče; vedierka na ľad; lieviky; likérové súpravy; lisy na ovocie pre domácnosť s výnimkou elektrických; lopatka k zmetáčik na omrvinky; lopatky na zákusky; lyžice, varechy na miešanie (kuchynské predmety); majolika; miešače s výnimkou elektrických na použitie v domácnosti; misy; misy; mliečne sklo; šejkre; ručné mlynčeky pre domácnosť; mlynčeky na korenie (ručné); kuchynské naberačky; nádoby na chlieb; smetné nádoby; nádoby na ľad; nádoby na pitie; nádoby na použitie v domácnosti alebo v kuchyni s výnimkou nádob z drahých kovov; olejničky s výnimkou olejničiek z drahých kovov; otvárače na fľaše; ozdobné črepníky s výnimkou papierových; papierové taniere; panvice; piknikové koše s riadom; pipety; pivo poháre; podnosy s výnimkou z drahých kovov; poháriky papierové alebo z plastových hmôt; pohlcovače dymu pre domácnosť; poklopy na maslo, pokrievky; polievacie kanvy; polievkové misy s výnimkou z drahých kovov; porcelán; porcelánové ozdoby; rajnice na pečenie, varenie (nie elektrické); ražne kovové na použitie v domácnosti; riad porcelánový alebo hlinený; riad s výnimkou riadu z drahých kovov; stojany na rošty na opekanie; rukavice pre domácnosť; sifónové fľaše na sódomú vodu; sitá pre domácnosť; sklenené poháre; sklenené nádoby; maľované výrobky zo skla; sochy z porcelánu; soľničky s výnimkou soľničiek z drahých kovov; sklenené gule; stojany na vajčká; strojček na rezance ručný; strúhadlá pre domácnosť; súpravy kuchynského riadu; škatuľka na desiatu; škatuľka na pečivo a keksy; svietniky okrem svietnikov z drahých kovov; šľahače s výnimkou elektrických; špáradlá; taniere s výnimkou tanierov z drahých kovov; tanieriky, tácky, podnosy s výnimkou z drahých kovov; tepelnoizolačné nádoby (termosky); termosky; tlakové hrnce s výnimkou elektrických; tyčinky na koktail; umelecké diela z porcelánu; stojany na vajčká s výnimkou z drahých kovov; varešky (kuchynské nástroje); vedrá; vývrtky; sklené zátky; zhášadlá na sviečky okrem zhášadiel z drahých kovov.

35 - Maloobchodné služby v oblasti kuchynských a rekreačných potrieb a potrieb na prípravu jedál; najmä: otváračov na konzervy (s výnimkou elektrických); krájačov vajec (neelektrických); krájačov na pizzu (neelektrických); krájačov na zeleninu, krájačov syrov; nástrojov na rezanie, sekание, krájanie; nástrojových brúsok, ostričiek ako nástrojov; loveckých nožov; nožov do mlynčekov; nožov na zeleninu; nožov (ručné nástroje); nožiarskych tovarov; oceľok; príborov; nožníc; nožníc na strihanie vlasov (elektrické alebo neelektrické); nožníc na strihanie zvierat; obaračov na ovocie (ručné nástroje); obojručných nožov;

opaskov, remeňov na nosenie náradia; orezávačiek (ručné nástroje); pedikérskych súprav; píliek (ručné náradie); pilníkov (nástroje) pinziet; klieští; príborov (nože, vidličky a lyžice); sekáčikov (ručné nástroje); sekeriek; škrabákov (ručné nástroje); škrabiek (ručné nástroje); štepárskych nožov; tlčikov (ručné nástroje); vidličiek, vreckových nožíkov; záhradníckych nožov; záhradníckych nožníc; elektrických vreckových bateriek; benzínových horákov; držiakov na lampy a svietidiel; držiakov plynových horákov; fakiel; filtračných kávovarov elektrických; filtrov na pitnú vodu; elektrických fritéz; grilov; lampových horákov; hriankovačov; chladiacich nádob; chladiacich prístrojov a zariadení; chladničiek; elektrických kanvíc; elektrických kávovarov; kuchynských sporákov; kuchynských odsávačov; kuchynských potrieb na pečenie a varenie (elektrické); lampášov; lampiónov; elektrických lampa; plynových lampa; liehových horákov; kahanov; mikrovlnných rúr; mraziacich zariadení, mrazičiek; chladiacich nádob; nápojových chladničiek; ohrievacích fliaš; olejových lampa; pražičov na ovocie; zariadení na pasterizáciu; roštov do pecí; pecí (na rozličné účely); pecí, sporákov, piecok; rúr na pečenie; pekáčov; otočných roštov; filtrov na pitnú vodu; vyhrievaných podušiek s výnimkou na lekárske účely; ponorných ohrievačov; pražiacich strojov; pražičov na kávu; ražňov; roštníc; roštov na opekanie mäsa; sporákov; stolných varičov; prístrojov a zariadení na sušenie; vzduchových sušičov; teplovzdušných rúr; varičov; zapalovačov na zapalovanie plynu; bonboniér ako kaziet na cukrovinky s výnimkou kaziet z drahých kovov; búst z porcelánu, terakoty alebo skla; cedidiel na čaj s výnimkou cedidiel z drahých kovov; cedidiel pre domácnosť; pretláčačov na cesnak (kuchynská potreba); cukorničiek s výnimkou cukorničiek z drahých kovov; dóz na čaj; čajníkov a čajových súprav s výnimkou z drahých kovov; čutor, cestovných fliaš; demižónov; domácich mlynčekov s výnimkou elektrických; kuchynských dosiek na krájanie; drôteniek na použitie v domácnosti; držiakov na špáradlá s výnimkou držiakov z drahých kovov; figúriek z porcelánu, terakoty alebo skla; fliaš, foriem na ľadové kocky; kuchynských foriem na pečenie; foriem na pečivo; foriem na prípravu jedál; stojanov na grily; grilov a roštov (potreby na opekanie); chladiacich fliaš; prenosných neelektrických chladiarní; izotermických vreciek; kanvíc s výnimkou elektrických; kastrólov; filtračných alebo extrakčných kávovarov s výnimkou elektrických; kávovarov s výnimkou elektrických; kávových filtrov s výnimkou elektrických; kávových mlynčekov ručných; kávových súprav s výnimkou súprav z drahých kovov; kefiiek a kief na umývanie riadu; keramiky na použitie v domácnosti; pracháčov na koberce (ručné nástroje); koreničiek; koreničiek okrem koreničiek z drahých kovov; košov na použitie v domácnosti s výnimkou košov z drahých kovov; kotlíkov (hrniec); krčahov s výnimkou krčahov z drahých kovov; krištáľov (výrobky z krištáľového skla); krúžkov na obrúsky s výnimkou krúžkov z drahých kovov; kuchynských hrncov; kuchynských mixérov s výnimkou elektrických; kuchynských nádob s výnimkou nádob z drahých kovov; kuchynského náradia s výnimkou náradia z drahých

kovov; kuchynských potrieb neelektrických; kuchynského a jedálneho riadu, nie z drahých kovov; kvetináčov; vedierok na ľad; lievikov; líkéroých súprav; lisov na ovocie pre domácnosť s výnimkou elektrických; lopatiek a zmetáčikov na omrvinky; lopatiek na zákusky; lyžíc, variech na miešanie (kuchynské predmety); majoliky; miešačov s výnimkou elektrických na použitie v domácnosti; misiek; mís; mliečného skla; šejkrov; ručných mlynčekov pre domácnosť; mlynčekov na korenie (ručné); kuchynských naberačiek; nádob na chlieb; smetných nádob; nádob na ľad; nádob na pitie; nádob na použitie v domácnosti alebo v kuchyni s výnimkou nádob z drahých kovov; olejníčiek s výnimkou z drahých kovov; otváračov na fľaše; ozdobných črepníkov s výnimkou papierových; papierových tanierov; panvíc; piknikových košov s riadom; pipiet; pivových pohárov; podnosov s výnimkou z drahých kovov; pohárikov papierových alebo z plastových hmôt; pohlcovačov dymu pre domácnosť; poklopov na maslo, pokrievok; polievacích kanvíc; polievkových mís s výnimkou z drahých kovov; porcelánu; porcelánových ozdôb; rajníc na pečenie, varenie (nie elektrické); ražňov kovových na použitie v domácnosti; riadu porcelánového alebo hlineného; riadu s výnimkou riadu z drahých kovov; stojanov na rošty a opekanie; rukavíc pre domácnosť; sífónových fliaš na sódovú vodu; sít pre domácnosť; sklenených pohárov; sklenených nádob; maľovaných výrobkov zo skla; sôch z porcelánu; soľničiek s výnimkou soľničiek z drahých kovov; sklenených gúl; stojanov na vajčička; strojčekov na rezance ručných; strúhadíel pre domácnosť; súprav kuchynského riadu; škatuliek na desiatu; škatuliek na pečivo a keksy; svietnikov okrem svietnikov z drahých kovov; šľahačov s výnimkou elektrických; špáradíel; tanierov s výnimkou tanierov z drahých kovov; tanierikov, táciok, podnosov s výnimkou z drahých kovov; tepelnoizolačných nádob (termosky); termosiek; tlakových hrncov s výnimkou elektrických; tyčínok na koktail; umeleckých diel z porcelánu; stojanov na vajčička s výnimkou z drahých kovov; varešiek (kuchynské nástroje); vedier; vývrtiek; sklenených zátok; zhášadiel na sviečky; reklama, reklamná agentúra; rozširovanie reklamných materiálov a oznamov zákazníkom; reklama (on-line) na počítačovej komunikačnej sieti; sprostredkovateľská činnosť v oblasti nákupu a predaja uvedených tovarov.

(540) KULINAR

(731) BENEKÍT, v. o. s., Laurinská 16, 811 01 Bratislava, SK;

(210) 3770-2003

(220) 29.12.2003

8 (511) 8, 11, 21, 35

(511) 8 - Kuchynské a rekreačné potreby a potreby na prípravu jedál patriace do tejto triedy, najmä: otvárače na konzervy (s výnimkou elektrických); krájač vajec (neelektrický); krájače na pizzu (neelektrické); krájače na zeleninu a krájače syrov; nástroje na rezanie, sekание, krájanie (ručné nástroje); nástrojové brúsky; ostričky ako nástroje; lovecké nože; nože do mlynčekov (ručné nástroje); nože na zeleninu; nože (ručné nástroje); no-

žiarsky tovar; ocieľky; príbor; nožnice; nožnice na strihanie vlasov (elektrické alebo neelektrické); nožnice na strihanie zvierat (ručné nástroje); obarače na ovocie (ručné nástroje); obojručné nože; opasky, remene na nosenie náradia; orezávačky (ručné nástroje); pedikérske súpravy; pilky (ručné nástroje); pilníky (nástroje); pinzety; kliešte; príbor (nože, vidličky a lyžice); sekáčiky (ručné nástroje); sekerky; škrabáky (ručné nástroje); škrabky (ručné nástroje); štepárske nože; tĺčky (ručné nástroje); vidličky; vreckové nožičky; záhradnícke nože; záhradnícke nožnice.

11 - Kuchynské a rekreačné potreby a zariadenia a potreby a zariadenia na prípravu jedál patriace do tejto triedy, najmä: elektrické vreckové baterky; benzínové horáky; držáky na lampy a svietidlá; držáky plynových horákov; facke; filtračné kávovary elektrické; filtre na pitnú vodu; elektrické fritézy; grily; lampové horáky; hriankovače; chladiace nádoby; chladiace prístroje a zariadenia; chladničky; elektrické kanvice; elektrické kávovary; kuchynské sporáky; kuchynské odsávače; kuchynské potreby na pečenie a varenie elektrické; lampáše; lampióny; elektrické lampy; plynové lampy; liehové horáky; kahany; mikrovlnné rúry; mraziace zariadenia, mrazičky; chladiace nádoby; nápojové chladničky; ohrievacie fľaše; olejové lampy; pražiče na ovocie; zariadenia na pasterizáciu; rošty do pece; pece (na rozličné účely); pece, sporáky, piecky; rúry na pečenie; pekáč; otočný rošt; filtre na pitnú vodu; vyhrievané podušky s výnimkou na lekárske účely; ponorné ohrievacie; pražiacie stroje; pražiče na kávu; ražne; roštnice; rošty na opekanie mäsa; sporáky; stolné variče; prístroje a zariadenia na sušenie; vzduchové sušiče; teplovzdušné rúry; variče; zapalovače na zapaľovanie plynu.

21 - Domáce, kuchynské a rekreačné potreby a potreby na prípravu jedál patriace do tejto triedy, najmä: bonboniéry ako kazety na cukrovinky s výnimkou kaziet z drahých kovov; busty z porcelánu, terakoty alebo skla; cedidlá na čaj s výnimkou cedidiel z drahých kovov; cedidlá pre domácnosť; pretláčač na cesnak (kuchynská potreba); cukorničky s výnimkou cukorničiek z drahých kovov; dózy na čaj s výnimkou dóz z drahých kovov; čajníky a čajové súpravy s výnimkou z drahých kovov; čutory, cestovné fľaše; demižóny; domáce mlynčeky s výnimkou elektrických; kuchynské dosky na krájanie; drôtenky na použitie v domácnosti; držáky na špáradlá s výnimkou držákov z drahých kovov; figúrky z porcelánu, terakoty alebo skla; fľaše; formy na ľadové kocky; kuchynské formy na pečenie; formy na pečivo; formy na prípravu jedál; stojany na grily; grily a rošty (potreby na opekanie); chladiace fľaše; prenosné neelektrické chladiarne; izotermické vrecká; kanvice s výnimkou elektrických; kastróly; filtračné alebo extrakčné kávovary s výnimkou elektrických; kávovary s výnimkou elektrických; kávové filtre s výnimkou elektrických; kávové mlynčeky ručné; kávové súpravy s výnimkou súprav z drahých kovov; kefy a kefy na umývanie riadu; keramika na použitie v domácnosti; pracháče na koberce (ručné nástroje); koreničky; koreničky okrem koreničiek z drahých kovov; koše na použitie v domácnosti s výnimkou košov z drahých kovov; kotlík (hrniec); krčahy s výnimkou krčahov z drahých

kovov; krištáľ (výrobky z krištáľového skla); krúžky na obrúsky s výnimkou krúžkov z drahých kovov; kuchynské hrnce; kuchynské mixéry s výnimkou elektrických; kuchynské nádoby s výnimkou nádob z drahých kovov; kuchynské náradie s výnimkou náradia z drahých kovov; kuchynské potreby neelektrické; kuchynský a jedálenský riad, nie z drahých kovov; kvetináče; vedierka na ľad; lieviky; likérové súpravy; lisy na ovocie pre domácnosť s výnimkou elektrických; lopatka a zmetáčik na omrvinky; lopatky na zákusky; lyžice, varechy na miešanie (kuchynské predmety); majolika; miešače s výnimkou elektrických na použitie v domácnosti; misky; misy; mliečne sklo; šejkre; ručné mlynčeky pre domácnosť; mlynčeky na korenie (ručné); kuchynské naberačky; nádoby na chlieb; smetné nádoby; nádoby na ľad; nádoby na pitie; nádoby na použitie v domácnosti alebo v kuchyni s výnimkou nádob z drahých kovov; olejníčky s výnimkou olejničiek z drahých kovov; otvárače na fľaše; ozdobné črepníky s výnimkou papierových; papierové taniere; panvice; piknikové koše s riadom; pipety; pívové poháre; podnosy s výnimkou z drahých kovov; poháriky papierové alebo z plastových hmôt; pohlcovače dymu pre domácnosť; poklopy na maslo, pokrievky; polievacie kanvy; polievkové misy s výnimkou z drahých kovov; porcelán; porcelánové ozdoby; rajnice na pečenie, varenie (nie elektrické); ražne kovové na použitie v domácnosti; riad porcelánový alebo hlinený; riad s výnimkou riadu z drahých kovov; stojany na rošty na opekanie; rukavice pre domácnosť; sifónové fľaše na sódomú vodu; sitá pre domácnosť; sklenené poháre; sklenené nádoby; maľované výrobky zo skla; sochy z porcelánu; soľníčky s výnimkou soľničiek z drahých kovov; sklenené gule; stojany na vajčička; strojček na rezance ručný; strúhadlá pre domácnosť; súpravy kuchynského riadu; škatuľka na desiatu; škatuľka na pečivo a keksy; svietniky okrem svietnikov z drahých kovov; šľahače s výnimkou elektrických; špáradlá; taniere s výnimkou tanierov z drahých kovov; tanieriky, tácky, podnosy s výnimkou z drahých kovov; tepelnoizolačné nádoby (termosky); termosky; tlakové hrnce s výnimkou elektrických; tyčinky na koktail; umelecké diela z porcelánu; stojany na vajčička s výnimkou z drahých kovov; varešky (kuchynské nástroje); vedrá; vývrtky; sklenené zátky; zhášadlá na sviečky okrem zhášadiel z drahých kovov.

35 - Maloobchodné služby v oblasti kuchynských a rekreačných potrieb a potrieb k príprave jedál; najmä: otváračov na konzervy (s výnimkou elektrických); krájačov vajec (neelektrických); krájačov na pizzu (neelektrických); krájačov na zeleninu, krájačov syrov; nástrojov na rezanie, sekание, krájanie; nástrojových brúsok, ostríčiek ako nástrojov; loveckých nožov; nožov do mlynčekov; nožov na zeleninu; nožov (ručné nástroje); nožiarskych tovarov; ocieľok; príborov; nožníc; nožníc na strihanie vlasov (elektrické alebo neelektrické); nožníc na strihanie zvierat; obračov na ovocie (ručné nástroje); obojručných nožov; opaskov, remeňov na nosenie náradia; orezávačiek (ručné nástroje); pedikérskych súprav; pľíliek (ručné náradie); pilníkov (nástroje) pinziet; kliešťov; príborov (nože, vidličky a lyžice); sekáčikov

(ručné nástroje); sekeriek; škrabákov (ručné nástroje); škrabiek (ručné nástroje); štepárskych nožov; tĺčikov (ručné nástroje); vidličiek, vreckových nožíkov; záhradníckych nožov; záhradníckych nožníc; elektrických vreckových bateriek; benzínových horákov; držiakov na lampy a svietidiel; držiakov plynových horákov; fakiel; filtračných kávovarov elektrických; filtrov na pitnú vodu; elektrických fritéz; grilov; lampových horákov; hriankovačov; chladiacich nádob; chladiacich prístrojov a zariadení; chladničiek; elektrických kanvíc; elektrických kávovarov; kuchynských sporákov; kuchynských odsávačov; kuchynských potrieb na pečenie a varenie (elektrické); lampášov; lampiónov; elektrických lampa; plynových lampa; liehových horákov; kahanov; mikrovlnných rúr; mraziacich zariadení, mrazničiek; chladiacich nádob; nápojových chladničiek; ohrievacích fliaš; olejových lampa; pražičov na ovocie; zariadení na pasterizáciu; roštov do pecí; pecí (na rozličné účely); pecí, sporákov, piecok; rúr na pečenie; pekáčov; otočných roštov; filtrov na pitnú vodu; vyhrievaných podušiek s výnimkou na lekárske účely; ponorných ohrievačov; pražiacich strojov; pražičov na kávu; ražňov; roštníc; roštov na opekanie mäsa; sporákov; stolných varičov; prístrojov a zariadení na sušenie; vzduchových sušičov; teplovzdušných rúr; varičov; zapalovačov na zapalovanie plynu; bonboniér ako kaziet na cukrovinky s výnimkou kaziet z drahých kovov; búst z porcelánu, terakoty alebo skla; cedidiel na čaj s výnimkou cedidiel z drahých kovov; cedidiel pre domácnosť; pretláčačov na cesnak (kuchynská potreba); cukorníčiek s výnimkou cukorníčiek z drahých kovov; dóz na čaj; čajníkov a čajových súprav s výnimkou z drahých kovov; čutor, cestovných fliaš; demižónov; domácich mlynčekov s výnimkou elektrických; kuchynských dosiek na krájanie; drôteniek na použitie v domácnosti; držiakov na špáradlá s výnimkou držiakov z drahých kovov; figúriek z porcelánu, terakoty alebo skla; fliaš, foriem na ľadové kocky; kuchynských foriem na pečenie; foriem na pečivo; foriem na prípravu jedál; stojanov na grily; grilov a roštov (potreby na opekanie); chladiacich fliaš; prenosných neelektrických chladiarní; izotermických vreciek; kanvíc s výnimkou elektrických; kastrólov; filtračných alebo extrakčných kávovarov s výnimkou elektrických; kávovarov s výnimkou elektrických; kávových filtrov s výnimkou elektrických; kávových mlynčekov ručných; kávových súprav s výnimkou súprav z drahých kovov; kefiel a kief na umývanie riadu; keramiky na použitie v domácnosti; pracháčov na koberce (ručné nástroje); koreničiek; koreničiek okrem koreničiek z drahých kovov; košov na použitie v domácnosti s výnimkou košov z drahých kovov; kotlíkov (hrniec); krčahov s výnimkou krčahov z drahých kovov; krištáľov (výrobky z krištáľového skla); krúžkov na obrúsky s výnimkou krúžkov z drahých kovov; kuchynských hrncov; kuchynských mixérov s výnimkou elektrických; kuchynských nádob s výnimkou nádob z drahých kovov; kuchynského náradia s výnimkou náradia z drahých kovov; kuchynských potrieb neelektrických; kuchynského a jedálenského riadu, nie z drahých kovov; kvetináčov; vedierok na ľad; lievikov; likérových súprav; lisov na ovocie pre domácnosť

s výnimkou elektrických; lopatiek a zmetáčikov na omrvinky; lopatiek na zákusky; lyžíc, variev na miešanie (kuchynské predmety); majoliky; miešačov s výnimkou elektrických na použitie v domácnosti; misiek; mís; mliečného skla; šejkrov; ručných mlynčekov pre domácnosť; mlynčekov na korenie (ručné); kuchynských naberačiek; nádob na chlieb; smetných nádob; nádob na ľad; nádob na pitie; nádob na použitie v domácnosti alebo v kuchyni s výnimkou nádob z drahých kovov; olejničiek s výnimkou z drahých kovov; otváračov na fľaše; ozdobných črepníkov s výnimkou papierových; papierových tanierov; panvíc; piknikových košov s riadom; pipiet; pivových pohárov; podnosov s výnimkou z drahých kovov; pohárikov papierových alebo z plastových hmôt; pohlcovačov dymu pre domácnosť; poklopov na maslo, pokrievok; polievacích kanvíc; polievkových mís s výnimkou z drahých kovov; porcelánu; porcelánových ozdôb; rajníc na pečenie, varenie (nie elektrické); ražňov kovových na použitie v domácnosti; riadu porcelánového alebo hlineného; riadu s výnimkou riadu z drahých kovov; stojanov na rošty a opekanie; rukavíc pre domácnosť; sifónových fliaš na sódomú vodu; sít pre domácnosť; sklenených pohárov; sklenených nádob; maľovaných výrobkov zo skla; sôch z porcelánu; soľničiek s výnimkou soľničiek z drahých kovov; sklenených gúľ; stojanov na vajíčka; strojčekov na rezance ručných; strúhadiel pre domácnosť; súprav kuchynského riadu; škatuliek na desiatu; škatuliek na pečivo a keksy; svietnikov okrem svietnikov z drahých kovov; šľahačov s výnimkou elektrických; špáradiel; tanierov s výnimkou tanierov z drahých kovov; tanierikov, táciek, podnosov s výnimkou z drahých kovov; tepelnoizolačných nádob (termosky); termosiek; tlakových hrncov s výnimkou elektrických; tyčieniek na koktail; umeleckých diel z porcelánu; stojanov na vajíčka s výnimkou z drahých kovov; varešiek (kuchynské nástroje); vedier; vývrtiek; sklenených zátok; zhášadiel na sviečky; reklama, reklamná agentúra; rozširovanie reklamných materiálov a oznamov zákazníkom; reklama (on-line) na počítačovej komunikačnej sieti; sprostredkovateľská činnosť v oblasti nákupu a predaja uvedených tovarov.

(540) KULINARIUM

(731) BENEKİT, v. o. s., Laurinská 16, 811 01 Bratislava, SK;

(210) 3771-2003

(220) 29.12.2003

8 (511) 8, 11, 21, 35

(511) 8 - Kuchynské a rekreačné potreby a potreby na prípravu jedál patriace do tejto triedy, najmä: otvárače na konzervy (s výnimkou elektrických); krájač vajec (neelektrický); krájače na pizzu (neelektrické); krájače na zeleninu a krájače syrov; nástroje na rezanie, sekacie, krájanie (ručné nástroje); nástrojové brúsky; ostričky ako nástroje; lovecké nože; nože do mlynčekov (ručné nástroje); nože na zeleninu; nože (ručné nástroje); nožiarsky tovar; oceľky; príbor; nožnice; nožnice na strihanie vlasov (elektrické alebo neelektrické); nožnice na strihanie zvierat (ručné nástroje); oberače na ovocie (ručné nástroje); obojručné no-

že; opasky, remene na nosenie náradia; orezávačky (ručné nástroje); pedikérske súpravy; pítky (ručné nástroje); pilníky (nástroje); pinzety; kliešte; príbor (nože, vidličky a lyžice); sekáčiky (ručné nástroje); sekerky; škrabáky (ručné nástroje); škrabky (ručné nástroje); štepárske nože; tĺčky (ručné nástroje); vidličky; vreckové nožičky; záhradnícke nože; záhradnícke nožnice.

11 - Kuchynské a rekreačné potreby a zariadenia a potreby a zariadenia na prípravu jedál patriace do tejto triedy, najmä: elektrické vreckové baterky; benzínové horáky; držiaky na lampy a svietidlá; držiaky plynových horákov; facke; filtračné kávovary elektrické; filtre na pitnú vodu; elektrické fritézy; grily; lampové horáky; hriankovače; chladiace nádoby; chladiace prístroje a zariadenia; chladničky; elektrické kanvice; elektrické kávovary; kuchynské sporáky; kuchynské odsávače; kuchynské potreby na pečenie a varenie elektrické; lampáše; lampióny; elektrické lampy; plynové lampy; liehové horáky; kahany; mikrovlnné rúry; mraziace zariadenia, mrazičky; chladiace nádoby; nápojové chladničky; ohrievacie fľaše; olejové lampy; pražiče na ovocie; zariadenia na pasterizáciu; rošty do pece; pece (na rozličné účely); pece, sporáky, piecky; rúry na pečenie; pekáč; otočný rošt; filtre na pitnú vodu; vyhrievané podušky s výnimkou na lekárske účely; ponorné ohrievače; pražiacie stroje; pražiče na kávu; ražne; roštnice; rošty na opekanie mäsa; sporáky; stolné variče; prístroje a zariadenia na sušenie; vzduchové sušiče; teplovzdušné rúry; variče; zapaľovače na zapalovanie plynu.

21 - Domáce, kuchynské a rekreačné potreby a potreby na prípravu jedál patriace do tejto triedy, najmä: bonboniéry ako kazety na cukrovinky s výnimkou kaziet z drahých kovov; busty z porcelánu, terakoty alebo skla; cedidlá na čaj s výnimkou cedidiel z drahých kovov; cedidlá pre domácnosť; pretláčač na cesnak (kuchynská potreba); cukorničky s výnimkou cukorničiek z drahých kovov; dózy na čaj s výnimkou dóz z drahých kovov; čajníky a čajové súpravy s výnimkou z drahých kovov; čutory, cestovné fľaše; demižóny; domáce mlynčeky s výnimkou elektrických; kuchynské dosky na krájanie; drôtenky na použitie v domácnosti; držiaky na špáradlá s výnimkou držiakov z drahých kovov; figúrky z porcelánu, terakoty alebo skla; fľaše; formy na ľadové kocky; kuchynské formy na pečenie; formy na pečivo; formy na prípravu jedál; stojany na grily; grily a rošty (potreby na opekanie); chladiace fľaše; prenosné neelektrické chladiarne; izotermické vrecká; kanvice s výnimkou elektrických; kastróly; filtračné alebo extrakčné kávovary s výnimkou elektrických; kávovary s výnimkou elektrických; kávové filtre s výnimkou elektrických; kávové mlynčeky ručné; kávové súpravy s výnimkou súprav z drahých kovov; kefy a kefy na umývanie riadu; keramika na použitie v domácnosti; pracháče na koberce (ručné nástroje); koreničky; koreničky okrem koreničiek z drahých kovov; koše na použitie v domácnosti s výnimkou košov z drahých kovov; kotlík (hrniec); krčahy s výnimkou krčahov z drahých kovov; krištál (výrobky z krištáľového skla); krúžky na obrúsky s výnimkou krúžkov z drahých kovov; kuchynské hrnce; kuchynské mixéry s výnimkou elektrických; kuchynské nádoby

s výnimkou nádob z drahých kovov; kuchynské náradie s výnimkou náradia z drahých kovov; kuchynské potreby neelektrické; kuchynský a jedáľenský riad, nie z drahých kovov; kvetináče; vedierka na ľad; lieviky; likérové súpravy; lisy na ovocie pre domácnosť s výnimkou elektrických; lopatka a zmetáčik na omrvinky; lopatky na zákusky; lyžice, varechy na miešanie (kuchynské predmety); majolika; miešače s výnimkou elektrických na použitie v domácnosti; misy; misy; mliečne sklo; šejkre; ručné mlynčeky pre domácnosť; mlynčeky na korenie (ručné); kuchynské naberačky; nádoby na chlieb; smetné nádoby; nádoby na ľad; nádoby na pitie; nádoby na použitie v domácnosti alebo v kuchyni s výnimkou nádob z drahých kovov; olejničky s výnimkou olejničiek z drahých kovov; otvárače na fľaše; ozdobné črepníky s výnimkou papierových; papierové taniere; panvice; piknikové koše s riadom; pipety; pivo poháre; podnosy s výnimkou z drahých kovov; poháriky papierové alebo z plastových hmôt; pohlcovače dymu pre domácnosť; poklopy na maslo, pokrievky; polievacie kanvy; polievkové misy s výnimkou z drahých kovov; porcelán; porcelánové ozdoby; rajnice na pečenie, varenie (nie elektrické); ražne kovové na použitie v domácnosti; riad porcelánový alebo hlinený; riad s výnimkou riadu z drahých kovov; stojany na rošty na opekanie; rukavice pre domácnosť; sifónové fľaše na sódomú vodu; sitá pre domácnosť; sklenené poháre; sklenené nádoby; maľované výrobky zo skla; sochy z porcelánu; soľničky s výnimkou soľničiek z drahých kovov; sklenené gule; stojany na vajčeka; strojček na rezance ručný; strúhadlá pre domácnosť; súpravy kuchynského riadu; škatuľka na desiatu; škatuľka na pečivo a keksy; svietniky okrem svietnikov z drahých kovov; šľahače s výnimkou elektrických; špáradlá; taniere s výnimkou tanierov z drahých kovov; tanieriky, tácky, podnosy s výnimkou z drahých kovov; tepelnoizolačné nádoby (termosky); termosky; tlakové hrnce s výnimkou elektrických; tyčinky na koktail; umelecké diela z porcelánu; stojany na vajčeka s výnimkou z drahých kovov; varešky (kuchynské nástroje); vedrá; vývrtky; sklenené zátky; zhášadlá na sviečky okrem zhášadiel z drahých kovov.

35 - Maloobchodné služby v oblasti kuchynských a rekreačných potrieb a potrieb k príprave jedál; najmä: otváračov na konzervy (s výnimkou elektrických); krájačov vajec (neelektrických); krájačov na pizzu (neelektrických); krájačov na zeleninu, krájačov syrov; nástrojov na rezanie, sekание, krájanie; nástrojových brúsok, ostríčiek ako nástrojov; loveckých nožov; nožov do mlynčekov; nožov na zeleninu; nožov (ručné nástroje); nožiarskych tovarov; ocieľok; príborov; nožníc; nožníc na strihanie vlasov (elektrické alebo neelektrické); nožníc na strihanie zvierat; obaračov na ovocie (ručné nástroje); obojručných nožov; opaskov, remeňov na nosenie náradia; orezávačiek (ručné nástroje); pedikérskych súprav; píliek (ručné náradie); pilníkov (nástroje) pinziet; kliešťov; príborov (nože, vidličky a lyžice); sekáčikov (ručné nástroje); sekeriek; škrabákov (ručné nástroje); škrabiek (ručné nástroje); štepárskych nožov; tlčikov (ručné nástroje); vidličiek, vreckových nožíkov; záhradníckych nožov; záhrad-

ných nožníc; elektrických vreckových bateriek; benzínových horákov; držiakov na lampy a svietidiel; držiakov plynových horákov; fakiel; filtračných kávovarov elektrických; filtrov na pitnú vodu; elektrických fritéz; grilov; lampových horákov; hriankovačov; chladiacich nádob; chladiacich prístrojov a zariadení; chladničiek; elektrických kanvíc; elektrických kávovarov; kuchynských sporákov; kuchynských odsávačov; kuchynských potrieb na pečenie a varenie (elektrické); lampášov; lampiónov; elektrických lampa; plynových lampa; liehových horákov; kahanov; mikrovlnných rúr; mraziacich zariadení, mrazičiek; chladiacich nádob; nápojových chladničiek; ohrievacích fliaš; olejových lampa; pražičov na ovocie; zariadení na pasterizáciu; roštov do pecí; pecí (na rozličné účely); pecí, sporákov, piecok; rúr na pečenie; pekáčov; otočných roštov; filtrov na pitnú vodu; vyhrievaných podušiek s výnimkou na lekárske účely; ponorných ohrievačov; pražiacich strojov; pražičov na kávu; ražňov; roštníc; roštov na opekanie mäsa; sporákov; stolných varičov; prístrojov a zariadení na sušenie; vzduchových sušičov; teplovzdušných rúr; varičov; zapalovačov na zapalovanie plynu; bonboniér ako kaziet na cukrovinky s výnimkou kaziet z drahých kovov; búst z porcelánu, terakoty alebo skla; cedidiel na čaj s výnimkou cedidiel z drahých kovov; cedidiel pre domácnosť; pretláčačov na cesnak (kuchynská potreba); cukorničiek s výnimkou cukorničiek z drahých kovov; dóz na čaj; čajníkov a čajových súprav s výnimkou z drahých kovov; čutor, cestovných fliaš; demižónov; domácich mlynčekov s výnimkou elektrických; kuchynských dosiek na krájanie; drôteniek na použitie v domácnosti; držiakov na špáradlá s výnimkou držiakov z drahých kovov; figúriek z porcelánu, terakoty alebo skla; fliaš, foriem na ľadové kocky; kuchynských foriem na pečenie; foriem na pečivo; foriem na prípravu jedál; stojanov na grily; grilov a roštov (potreby na opekanie); chladiacich fliaš; prenosných neelektrických chladiarní; izotermických vreciek; kanvíc s výnimkou elektrických; kastrólov; filtračných alebo extrakčných kávovarov s výnimkou elektrických; kávovarov s výnimkou elektrických; kávových filtrov s výnimkou elektrických; kávových mlynčekov ručných; kávových súprav s výnimkou súprav z drahých kovov; kefiel a kief na umývanie riadu; keramiky na použitie v domácnosti; pracháčov na koberce (ručné nástroje); koreničiek; koreničiek okrem koreničiek z drahých kovov; košov na použitie v domácnosti s výnimkou košov z drahých kovov; kotlíkov (hrniec); krčahov s výnimkou krčahov z drahých kovov; krištáľov (výrobky z krištáľového skla); krúžkov na obrúsky s výnimkou krúžkov z drahých kovov; kuchynských hrncov; kuchynských mixérov s výnimkou elektrických; kuchynských nádob s výnimkou nádob z drahých kovov; kuchynského náradia s výnimkou náradia z drahých kovov; kuchynských potrieb neelektrických; kuchynského a jedáľenského riadu, nie z drahých kovov; kvetináčov; vedierok na ľad; lievikov; likérových súprav; lisov na ovocie pre domácnosť s výnimkou elektrických; lopatiek a zmetáčikov na omrvinky; lopatiek na zákusky; lyžíc, variev na miešanie (kuchynské predmety); majoliky; miešačov s výnimkou elektrických na použitie

v domácnosti; misiek; mís; mliečného skla; šejkrov; ručných mlynčekov pre domácnosť; mlynčekov na korenie (ručné); kuchynských naberačiek; nádob na chlieb; smetných nádob; nádob na ľad; nádob na pitie; nádob na použitie v domácnosti alebo v kuchyni s výnimkou nádob z drahých kovov; olejničiek s výnimkou z drahých kovov; otváračov na fľaše; ozdobných črepníkov s výnimkou papierových; papierových tanierov; panvíc; piknikových košov s riadom; pipiet; pivových pohárov; podnosov s výnimkou z drahých kovov; pohárikov papierových alebo z plastových hmôt; pohlcovačov dymu pre domácnosť; poklopov na maslo, pokrievok; polievacích kanvíc; polievkových mís s výnimkou z drahých kovov; porcelánu; porcelánových ozdôb; rajníc na pečenie, varenie (nie elektrické); ražňov kovových na použitie v domácnosti; riadu porcelánového alebo hlineného; riadu s výnimkou riadu z drahých kovov; stojanov na rošty a opekánie; rukavíc pre domácnosť; sífónových fliaš na sódovú vodu; sít pre domácnosť; sklenených pohárov; sklenených nádob; maľovaných výrobkov zo skla; sôch z porcelánu; soľničiek s výnimkou soľničiek z drahých kovov; sklenených gúľ; stojanov na vajička; strojčekov na rezance ručných; strúhadieľ pre domácnosť; súprav kuchynského riadu; škatuliek na desiatu; škatuliek na pečivo a kekсы; svietnikov okrem svietnikov z drahých kovov; šľahačov s výnimkou elektrických; špáradieľ; tanierov s výnimkou tanierov z drahých kovov; tanierikov, táciek, podnosov s výnimkou z drahých kovov; tepelnoizolačných nádob (termosky); termosiek; tlakových hrncov s výnimkou elektrických; tyčínok na koktail; umeleckých diel z porcelánu; stojanov na vajička s výnimkou z drahých kovov; varešiek (kuchynské nástroje); vedier; vývrtiek; sklenených zátok; zhášadiel na sviečky; reklama, reklamná agentúra; rozširovanie reklamných materiálov a oznamov zákazníkom; reklama (on-line) na počítačovej komunikačnej sieti; sprostredkovateľská činnosť v oblasti nákupu a predaja uvedených tovarov.

(540) CULINAR

(731) BENEKÍT, v. o. s., Laurinská 16, 811 01 Bratislava, SK;

(210) 3796-2003

(220) 31.12.2003

8 (511) 9

(511) 9 - Prázdne optické pamäťové médiá, najmä magnetické optické disky, mini disky s možnosťou záznamu, kompaktné disky s možnosťou záznamu a prepisu a digitálne univerzálne disky s možnosťou záznamu a prepisu, floppy-disky (diskety), CD-ROM, pamäťové jednotky dát, pohony diskov, zariadenie na čítanie dát, pamäť dát a čítacie zariadenie, videodisky, disky na nahrávanie zvuku, videokompaktné disky.

(540)

PRINCO

(731) PRINCO CORP., No. 6, Creation 4th Rd., Hsinchu Science Park, Hsinchu, TW;

(740) Bušová Eva, JUDr., Bratislava, SK;

(210) 3800-2003

(220) 31.12.2003

8 (511) 29, 30, 32

(511) 29 - Smotana, smotana do kávy, prášková smotana, prášková smotana do kávy, šľahačka.

30 - Káva, instantná káva, káva cappuccino, káva s vitamínmi, kávové náhradky, kávové zrná, kávové nápoje, káva s cukrom a práškovou smotanou alebo šľahačkou, práškové kávové nápoje s cukrom a smotanou do kávy alebo šľahačkou, biela káva, čaj, instantný čaj, čajové náhradky, nápoje na báze čaju, kakao, nápoje na báze kaka, čokoláda, čokoládové nápoje.

32 - Nealkoholické nápoje, ovocné nápoje, prášky na výrobu nealkoholických nápojov, iné prípravky na výrobu nealkoholických nápojov, minerálne vody.

(540) MASSIMO

(731) MASPEX WADOWICE Sp. z o. o., Chopina 39, 34-100 Wadowice, PL;

(740) Kajabová Monika, JUDr., Bratislava, SK;

(210) 3802-2003

(220) 31.12.2003

8 (511) 29, 30, 32

(511) 29 - Smotana, smotana do kávy, prášková smotana, prášková smotana do kávy, šľahačka.

30 - Káva, instantná káva, káva cappuccino, káva s vitamínmi, kávové náhradky, kávové zrná, kávové nápoje, káva s cukrom a práškovou smotanou alebo šľahačkou, práškové kávové nápoje s cukrom a smotanou do kávy alebo šľahačkou, biela káva, čaj, instantný čaj, čajové náhradky, nápoje na báze čaju, kakao, nápoje na báze kaka, čokoláda, čokoládové nápoje.

32 - Nealkoholické nápoje, ovocné nápoje, prášky na výrobu nealkoholických nápojov, iné prípravky na výrobu nealkoholických nápojov, minerálne vody.

(540) FRAIX

(731) MASPEX WADOWICE Sp. z o. o., Chopina 39, 34-100 Wadowice, PL;

(740) Kajabová Monika, JUDr., Bratislava, SK;

(210) 32-2004

(220) 2.1.2004

8 (511) 3, 9, 16, 18, 25, 30, 32, 35, 41

(511) 3 - Prípravky na pranie a čistenie; mydlá; voňavkárské výrobky, éterické oleje, kozmetické prípravky, vlasové vodičky; prípravky na čistenie zubov.

9 - Nosiče záznamov všetkých druhov patriace do tejto triedy, nahrané (audio, video) aj nenahrané.

16 - Papiernický tovar; papierové nosiče informácií; tlačoviny všetkých druhov, publikácie periodické aj neperiodické, katalógy, brožúry; propagačné materiály na papierových nosičoch, najmä prospekty, plagáty, letáky; fotografie; písacie potreby; kancelárske potreby s výnimkou nábytku; obaly (papiernický tovar), tašky ako obalový materiál.

18 - Kably, peňaženky, vaky pre horolezcov, vaky pre turistov, plecniaky, batohy, kožené rebene, tašky, kľúčenky, aktovky, kufričky, kabelky, obaly na odevy, cestovné kufre a tašky.

25 - Obuv, odevy.

30 - Trvanlivé pečivo, čokoládové a nečokoládové cukrovinky.

32 - Nápojové zmesi a prášky; pivo, minerálne a sytené vody a iné nealkoholické nápoje, ovocné nápoje a ovocné šťavy; sirupy a iné prípravky na prípravu nápojov.

35 - Reklamná činnosť, propagačná činnosť, inzertná činnosť; prieskum trhu; vydávanie reklamných a propagačných materiálov; sprostredkovateľstvo v oblasti komerčných výstav a v oblasti reklamy.

41 - Organizovanie a zabezpečovanie verejných, spoločenských, vzdelávacích a kultúrnych podujatí; sprostredkovateľská činnosť v oblasti kultúry a športu; vydavateľská činnosť s výnimkou vydávania reklamných a propagačných materiálov; organizovanie a zabezpečovanie súťažných a nesúťažných podujatí a prehliadok, verejných, spoločenských a kultúrnych podujatí, čitateľských ankiet; organizovanie čitateľských ankiet; sprostredkovateľstvo v oblasti nekomerčných výstav; poradenstvo v uvedených činnostiach.

(540) TUČKO

(731) JUDr. Roman Spišiak, Jakubovo nám. 14, 813 48 Bratislava, SK;

(740) Bachratá Magdaléna, Mgr., Bratislava, SK;

(210) 34-2004

(220) 2.1.2004

8 (511) 9, 35, 41

(511) 9 - Notebooky, počítače, periférne zariadenia počítačov, fotokopírky (fotografické, elektrostatické alebo termické), počítačové tlačiarne, počítače na prenos dát, náhradné počítačové programy, počítačový softvér a hardvér, zariadenia na čítanie a záznam dát, karty pamäťové a mikroprocesorové pre počítače, telekomunikačné zariadenia na prenos dát, optické disky; elektrické, elektronické a mechanické zabezpečovacie systémy a riadenie prístupu, predovšetkým detektory, kontrolné a ovládacie panely, klávesnice, senzory, softvér na riadenie a správu prístupov a zabezpečovania, hudobné automaty, hracie automaty

a hracie skrinky uvádzané do činnosti vzhodením mince, nosiče zvukových a zvukovo-obrazových záznamov, počítače vrátane príslušenstva a periférnych prístrojov a/alebo zariadení na účely zabezpečovania osôb, objektov a/alebo majetku, kamery a kamerové systémy, mikrofóny a mikrofónne systémy, telekomunikačné a rádiokomunikačné prístroje a zariadenia; nástroje, prístroje a zariadenia na meranie, kontrolu a zisťovanie elektrických, rádiokomunikačných a akustických signálov, zariadenia na diaľkový prenos dát, obrazu, textov, softvér pre zabezpečovacie systémy a zariadenia, zariadenia a systémy bezkontaktné identifikácie.

35 - Činnosti reklamnej agentúry, rozširovanie, vydávanie a aktualizovanie reklamných materiálov, prenájom reklamných plôch, zásielkové reklamné služby, uverejňovanie reklamných textov, prenájom kancelárskych strojov a zariadení, aranžovanie výkladov, inzertné činnosti, prieskum trhu, prieskum verejnej mienky, obchodné prieskumy, kopírovanie a rozmnožovanie doku-

mentov, vedenie účtovných kníh, účtovníctvo, poradenstvo v obchodnej činnosti, organizovanie výstav na obchodné a reklamné účely; maloobchodná činnosť s textilným tovarom, potravinárskym tovarom, športovými potrebami, elektronickými zariadeniami, výpočtovou technikou, meracími prístrojmi, audio- a videotechnikou, počítačmi, počítačovými tlačiarňami, periférnymi zariadeniami počítačov, kopírovacími zariadeniami, nahranými počítačovými programami, počítačovým hardvérom a softvérom, zariadeniami na čítanie a záznam dát, telekomunikačnými zariadeniami na prenos dát; kartami pamäťovými a mikroprocesorovými pre počítače, optickými diskami, hracími automatmi a hracími skrinkami uvádzanými do činnosti vzhodením mince.

41 - Prevádzkovanie športových zariadení, výroba videofilmov, požičiavanie videopások, organizovanie a vedenie konferencií, kongresov, seminárov, kultúrnych alebo vzdelávacích výstav, súťaží, živých vystúpení, prevádzkovanie priestorov s hracími automatmi.

(540)



(731) NODAS, s. r. o., Letná 40, 040 01 Košice, SK;

(210) 35-2004

(220) 2.1.2004

8 (511) 29

(511) 29 - Polievky.

(540)



(591) červená, modrá

(731) TRALYCO, SK, spol. s r. o., Devianska 18, 831 06 Bratislava, SK;

(210) 36-2004

(220) 5.1.2004

8 (511) 33

(511) 33 - Vína všetkých druhov.

(540) PRESIDENT

(731) VINÁRSTVO VINANZA, a. s., Levická 743, 952 01 Vráble, SK;

(740) Litvákova Edita, Ing., Bratislava, SK;

(210) 40-2004

(220) 7.1.2004

8 (511) 6, 11, 17

(511) 6 - Kovové potrubia, kovové vystužovacie materiály na potrubie.

11 - Regulačné bezpečnostné zariadenia, klimatizačné filtre, klimatizačné zariadenia, ohrievače vzduchu a vody, výmenníky tepla s výnimkou výmenníkov ako častí strojov, vetracie zariadenia, ventilátory a ich príslušenstvo ako súčasť klimatizačných zariadení.

17 - Zvukovoizolačné materiály, nekovové hadice, nekovové spojky na potrubie, nekovové výstuže na potrubie.

(540) SEMIVENT

(731) ELEKTRODESIGN ventilátory, spol. s r. o., Květková 16, 130 00 Praha 3, CZ;
(740) Žovicová Viera, Mgr., Bratislava, SK;

(210) 41-2004

(220) 7.1.2004

8 (511) 6, 11, 17

(511) 6 - Kovové potrubia, kovové vystužovacie materiály na potrubie.

11 - Regulačné bezpečnostné zariadenia, klimatizačné filtre, klimatizačné zariadenia, ohrievače vzduchu a vody, výmenníky tepla s výnimkou výmenníkov ako častí strojov, vetracie zariadenia, ventilátory a ich príslušenstvo ako súčasť klimatizačných zariadení.

17 - Zvukovoizolačné materiály, nekovové hadice, nekovové spojky na potrubie, nekovové výstuže na potrubie.

(540) KOMBIVENT

(731) ELEKTRODESIGN ventilátory, spol. s r. o., Květková 16, 130 00 Praha 3, CZ;
(740) Žovicová Viera, Mgr., Bratislava, SK;

(210) 42-2004

(220) 7.1.2004

8 (511) 6, 11, 17

(511) 6 - Kovové potrubia, kovové vystužovacie materiály na potrubie.

11 - Regulačné bezpečnostné zariadenia, klimatizačné filtre, klimatizačné zariadenia, ohrievače vzduchu a vody, výmenníky tepla s výnimkou výmenníkov ako častí strojov, vetracie zariadenia, ventilátory a ich príslušenstvo ako súčasť klimatizačných zariadení.

17 - Zvukovoizolačné materiály, nekovové hadice, nekovové spojky na potrubie, nekovové výstuže na potrubie.

(540) GREYVENT

(731) ELEKTRODESIGN ventilátory, spol. s r. o., Květková 16, 130 00 Praha 3, CZ;
(740) Žovicová Viera, Mgr., Bratislava, SK;

(210) 43-2004

(220) 7.1.2004

8 (511) 6, 11, 17

(511) 6 - Kovové potrubia, kovové vystužovacie materiály na potrubie.

11 - Regulačné bezpečnostné zariadenia, klimatizačné filtre, klimatizačné zariadenia, ohrievače vzduchu a vody, výmenníky tepla s výnimkou výmenníkov ako častí strojov, vetracie zariadenia, ventilátory a ich príslušenstvo ako súčasť klimatizačných zariadení.

17 - Zvukovoizolačné materiály, nekovové hadice, nekovové spojky na potrubie, nekovové výstuže na potrubie.

(540) SONOVENT

(731) ELEKTRODESIGN ventilátory, spol. s r. o., Květková 16, 130 00 Praha 3, CZ;
(740) Žovicová Viera, Mgr., Bratislava, SK;

(210) 44-2004

(220) 7.1.2004

8 (511) 6, 11, 17

(511) 6 - Kovové potrubia, kovové vystužovacie materiály na potrubie.

11 - Regulačné bezpečnostné zariadenia, klimatizačné filtre, klimatizačné zariadenia, ohrievače vzduchu a vody, výmenníky tepla s výnimkou výmenníkov ako častí strojov, vetracie zariadenia, ventilátory a ich príslušenstvo ako súčasť klimatizačných zariadení.

17 - Zvukovoizolačné materiály, nekovové hadice, nekovové spojky na potrubie, nekovové výstuže na potrubie.

(540) TERMOVENT

(731) ELEKTRODESIGN ventilátory, spol. s r. o., Květková 16, 130 00 Praha 3, CZ;
(740) Žovicová Viera, Mgr., Bratislava, SK;

(210) 45-2004

(220) 7.1.2004

8 (511) 6, 11, 17

(511) 6 - Kovové potrubia, kovové vystužovacie materiály na potrubie.

11 - Regulačné bezpečnostné zariadenia, klimatizačné filtre, klimatizačné zariadenia, ohrievače vzduchu a vody, výmenníky tepla s výnimkou výmenníkov ako častí strojov, vetracie zariadenia, ventilátory a ich príslušenstvo ako súčasť klimatizačných zariadení.

17 - Zvukovoizolačné materiály, nekovové hadice, nekovové spojky na potrubie, nekovové výstuže na potrubie.

(540) ALUVENT

(731) ELEKTRODESIGN ventilátory, spol. s r. o., Květková 16, 130 00 Praha 3, CZ;
(740) Žovicová Viera, Mgr., Bratislava, SK;

(210) 48-2004

(220) 7.1.2004

8 (511) 16, 29, 32

(511) 16 - Papier, kartón, lepenka a výrobky z týchto materiálov obsiahnuté v tejto triede; tlačoviny; reklamné tlačoviny; periodické a neperiodické publikácie; časopisy; noviny; magazíny; katalógy; fotografie; knihárske výrobky; papiernický tovar a písacie potreby; písacie stroje a kancelárske potreby okrem nábytku; vzdelávacie a učebné potreby okrem prístrojov; obalové materiály z plastických hmôt.

29 - Mäso, ryby, hydina, zverina a výrobky z nich obsiahnuté v tejto triede; mrazená a chladená hydina a jej časti; mäsové výtlačky, konzervované výrobky z mäsa, rýb, hydiny a zveriny; konzervované, sušené a tepelne spracované ovocie a zelenina; konzervované potraviny; rôsoly, džemy, marmelády, ovocné a zeleninové zaváraniny, ovocné a zeleninové pretlaky; ovocné a zeleninové pyré; nálevy na šaláty; vajcia a vajecné výrobky obsiahnuté v tejto triede; mlieko a mliečne výrobky; jedlé oleje a tuky.

32 - Pivo; minerálne a sytené vody a iné nealkoholické nápoje; ovocné a zeleninové nápoje a šťavy; sirupy a iné prípravky na výrobu nápojov; voda pre dojčatá.

(540) FARMATOP

(731) THP, a. s., Odbojárov 2279/37, 955 92 Topoľčany, SK;
 (740) Litvákova Edita, Ing., Bratislava, SK;

(210) 61-2004

(220) 8.1.2004

8 (511) 29

(511) 29 - Syry všetkých druhov, syrové pasty, syrové nátierky.

(540) RODINNÝ SYR

(731) NIKA, spol. s r. o., Nová 135, 017 01 Považská Bystrica, SK;
 (740) Fajnorová Mária, Ing., Bratislava, SK;

(210) 62-2004

(220) 8.1.2004

8 (511) 29

(511) 29 - Syry všetkých druhov, syrové pasty, syrové nátierky.

(540) KARPATSKÝ SYR

(731) NIKA, spol. s r. o., Nová 135, 017 01 Považská Bystrica, SK;
 (740) Fajnorová Mária, Ing., Bratislava, SK;

(210) 103-2004

(220) 15.1.2004

8 (511) 1, 6, 20, 21, 31, 39, 42, 44

(511) 1 - Prípravky na hnojenie, humus, záhradnícke substráty, prípravky na ochranu rastlín.
 6 - Dekoračné kovové hydroponické nádoby a dekoratívne kovové doplnky.
 20 - Nádoby z dreva alebo plastu na pestovanie hydrokultúr.
 21 - Kvetináče, ozdobné črepníky, keramika na použitie v domácnosti.
 31 - Ovocné stromy, okrasné kry, prírodné kvety, rastliny, semená rastlín, trávniky, záhradné čerstvé bylinky, kvetinové cibule, kmene stromov, palmy, vodné rastliny, bonsaje.
 39 - Doručovanie tovaru, balenie tovaru, distribúcia tovaru na dobierku.
 42 - Výzdoba interiérov.
 44 - Aranžovanie kvetov, sadovnícke a záhradnícke služby, záhradná architektúra, údržba trávnikov, ničenie škodcov, ničenie buriny.

(540)

(731) FLORA EXOTIKA, s. r. o., Tajovského 19, 811 04 Bratislava, SK;

(210) 108-2004

(220) 16.1.2004

8 (511) 16, 18, 25

(511) 16 - Papier, lepenka a tovary vyrobené z týchto materiálov, ktoré nie sú zahrnuté v iných triedach; tlačoviny, kníhviazačské materiály, fotografie, kancelárske potreby, lepidlá na použitie doma a v kancelárii, pomôcky pre umelcov, štetce, písacie stroje a kancelárske vybavenie (okrem nábytku), výučbové a učebné pomôcky (s výnimkou prístrojov), plastové materiály na balenie (nezahrnuté do iných tried), pásy do tlačiarň, štočky, časopisy, periodiká, knihy a noviny, predmety z papiera a lepenky, písacie nástroje, ceruzky, perá, notesy, zošity, blahopriania, oblačky, figúrky (sošky) z ručného papiera, výukové a učebné materiály, písacie zariadenia, kancelárske stroje a písacie stroje, tlačené publikácie, príručky, katalógy, sprievodcovia (ako tlačoviny), nákupné papierové tašky (obalový materiál), papierové tašky (obalový materiál), prospekty, brožúry, informačné bulletiny, tlačené programy, pastelky, štetce, mazacie gummy, rýsovacie pravítka patriace do tejto triedy, strúhadlá, puzdrá na ceruzky a peračníky; držiaky na ceruzky, plagáty, fotografické albumy, krúžkové viazače (kancelársky obal), zakladače, poznámkové bloky, denníky, kalendáre, pohľadnice, kresby (grafika), samolepky, šablóny, samolepky na nárazníky, bezdrevený papier, papierové darčekové kupóny, papierové nálepky, listový papier, papierové obalové materiály, papierové obrúsky, papier na tlač, lístky, baliaci papier, lepenka, tlačené počítačové programy; papierová páska a karty na použitie pri spracovaní údajov, diely a príslušenstvo na všetky uvedené tovary.

18 - Koža a imitácia kože a tovary z týchto materiálov, surové kože, usne, kufre a cestovné tašky, dáždniky, slnečníky a vychádzkové palice, tašky, batohy, kabley, chlebníky, batohy, plecniaky, torby, cestovné vaky, kufre, náprsné tašky, kapsičky, batožiny, veľké cestovné tašky, plážové tašky, nákupné tašky, tašky na rameno, pásy, puzdrá patriace do tejto triedy, puzdrá na kľúče, kľúčienky, peňaženky, kožené remene, kožené remienky, kožené náramenné pásy, biče, postroje a sedlá, športové tašky, kožené vrecia na balenie, kufrové portfólia, aktovky.

25 - Vrchné odevy, športové odevy, odevy na voľný čas, neformálne odevy, plavky, pyžamá, obuv, čelenky a čiapky, tričká, opasky, šatky, bundy, obleky, nohavice, sukne, pančuchy, šponovky, kravaty, rukavice, svetre, šaty, blúzky, košele, klobúky, čapice, vysoké a nízke topánky, papuče.

(540) FREE YOUR MIND

(731) Viacom International Inc., spoločnosť zriadená a existujúca podľa zákonov štátu Delaware, 1515 Broadway, New York, 10036 New York, US;
 (740) Bezák Marián, Ing., Bratislava, SK;

(210) 109-2004

(220) 16.1.2004

8 (511) 9, 16, 35, 41

(511) 9 - Počítačové databázy a počítačový softvér na zadávanie, uchovávanie, spracovávanie a vyhľadávanie informácií týkajúcich sa poskytovania personálnych služieb, užívateľská dokumentácia a súbory s náповeďou na použitie v súvislosti s nimi, distribuované ako jeden celok, softvér na vyhodnocovanie a školenie krátkodobých pracovníkov, počítačový softvér.

16 - Tlačoviny a učebné texty.

35 - Personálne služby, personálne služby týkajúce sa krátkodobého pracovného pomeru pracovníkov a krátkodobého pracovného pomeru odborných pracovníkov, krátkodobé personálne obsadzovanie, krátkodobé personálne obsadzovanie odborných pracovníkov, trvalé personálne obsadzovanie; trvalé personálne obsadzovanie odborných pracovníkov, nábor pracovníkov a odborných pracovníkov, sprostredkovateľne práce, sprostredkovanie práce na obsadzovanie voľných miest pre odborných pracovníkov, predvážacie služby a podpora predaja, administratívne riadenie obchodného podniku, reklama, riadenie obchodnej činnosti, správa podniku, kancelárske práce, obchodné informačné a poradenské služby týkajúce sa získavania krátkodobých a trvalých pracovníkov, služby personálneho riadenia a poradenstvo pri výbere pracovníkov.

41 - Inštruktážny výcvik týkajúci sa obchodnej činnosti a spracovania dát, vzdelávacie a výučbové služby; skúšanie jednotlivcov na stanovenie personálnych schopností, skúšanie určené na stanovenie technických schopností, zručnosti a koordinácie zamestnancov a krátkodobého pomocného personálu; personálne skúšky a vyhodnocovanie skúšok.

(540)

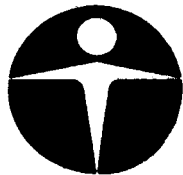

MANPOWER

(731) MANPOWER INC., korporácia podľa zákonov štátu Wisconsin, 5301 North Ironwood Road, Milwaukee, Wisconsin, US;

(740) Bezák Marián, Ing., Bratislava, SK;

(210) 112-2004

(220) 16.1.2004

8 (511) 6, 35, 37

(511) 6 - Cínové platne, plechy, háčiky (železiarsky tvar), kolená (kovové-) na potrubie, komínové nadstavce, kovové, komínové vložky, kovové, kovanie (stavebné-), kovové rúry, objímky (kovové rúrové-), oceľové pásy, oceľové rúry, oceľový plech, plech, spojovací plech, stavebný materiál (kovové-).

35 - Poradenstvo v obchodnej činnosti, sprostredkovanie obchodu s uvedeným tovarom.

37 - Maľovanie a natieranie (interiérové a exteriérové).

(540)



(731) INTEGRA, s. r. o., Považské Podhradie 357, 017 01 Považská Bystrica, SK;

(740) Mrenica Jaroslav, Ing., Púchov, SK;

(210) 114-2004

(220) 16.1.2004

8 (511) 32, 35

(511) 32 - Minerálne, sýtené a stolové vody, nealkoholické nápoje, nealkoholické nápoje obohatené minerálmi alebo vitamínmi, iónové a energetické nealkoholické nápoje, ovocné a zeleninové nápoje a šťavy, džúsy, sirupy a iné prípravky na výrobu nápojov.

35 - Maloobchodná činnosť s nápojmi, sprostredkovateľská a poradenská činnosť v oblasti obchodovania s nápojmi.

(540)

Best

(731) „SELIKO-SLOVAKIA“ spol. s r. o., Jarmočná 73, 992 01 Modrý Kameň, SK;

(740) Hojčuš Peter, Ing., Bratislava, SK;

(210) 118-2004

(220) 16.1.2004

8 (511) 32, 35

(511) 32 - Minerálne, sýtené a stolové vody, nealkoholické nápoje, nealkoholické nápoje obohatené minerálmi alebo vitamínmi; iónové a energetické nealkoholické nápoje, ovocné a zeleninové nápoje a šťavy, džúsy, sirupy a iné prípravky na výrobu nápojov.

35 - Maloobchodná činnosť s nápojmi, sprostredkovateľská a poradenská činnosť v oblasti obchodovania s nápojmi.

(540) **H2OK**

(731) „SELIKO-SLOVAKIA“ spol. s r. o., Jarmočná 73, 992 01 Modrý Kameň, SK;

(740) Hojčuš Peter, Ing., Bratislava, SK;

(210) 119-2004

(220) 16.1.2004

8 (511) 32, 35

(511) 32 - Minerálne, sýtené a stolové vody, nealkoholické nápoje, nealkoholické nápoje obohatené minerálmi alebo vitamínmi; iónové a energetické nealkoholické nápoje, ovocné a zeleninové nápoje a šťavy, džúsy, sirupy a iné prípravky na výrobu nápojov.

35 - Maloobchodná činnosť s nápojmi, sprostredkovateľská a poradenská činnosť v oblasti obchodovania s nápojmi.

(540) Best 100% svet ovocných štiav

(731) „SELIKO-SLOVAKIA“ spol. s r. o., Jarmočná 73, 992 01 Modrý Kameň, SK;

(740) Hojčuš Peter, Ing., Bratislava, SK;

(210) 125-2004

(220) 19.1.2004

8 (511) 6, 35, 37

(511) 6 - Klimatizačné zariadenia (kovové vzduchovody pre ventiláciu); obyčajné kovy - surové alebo ako polotovary; oceľové konštrukcie; kovové potrubie na vetranie a klimatizáciu; ventilačné a klimatizačné zariadenia.

35 - Obchodné poradenstvo, sprostredkovanie obchodu s uvedeným tovarom.

37 - Budovanie závodov a tovární; montáž vzduchotechnických zariadení a klimatizácie; montáž technologických zariadení čistiarní odpadových vôd; klampiarstvo a inštalatérsvo; klimatizačné zariadenia (inštalácia a opravy); stavebný dozor.

(540)

FERRMONT
s.r.o.

(731) FERRMONT, spol. s r. o., Trenčianska 1320/9, 020 01 Púchov, SK;

(740) Mrenica Jaroslav, Ing., Púchov, SK;

(210) 136-2004

(220) 20.1.2004

8 (511) 2, 9, 16, 35, 37, 42

(511) 2 - Toner, tonerové zásobníky, doplnňovacie zásobníky tonerov do tlačiarní, faxov, kopíriek, pasty pre tlač, doplnňovacie atramentové súpravy do atramentových tlačiarní.

9 - Tonerové kazety do kopírovacích strojov a zariadení, tonerové kazety do tlačiarní; softvér na CD a DVD diskoch a magnetických médiách; výpočtová a kancelárska technika, t. j. tlačiarne, faxy, kopírovacie stroje (fotografické, elektrostatické alebo termické), počítače, notebooky, monitory, skenery, doplnková výbava, napr. myši, klávesnice a pod., diskety a programové vybavenie, spotrebný materiál patriaci do tejto triedy; telekomunikačná technika, najmä telefónne prístroje drôtové i bezdrôtové, vizuálne telefóny a prístroje na videotext, mobilné telefóny, mobilné rádiotelegrafické prístroje, terminálové účastnícke stanice; zariadenia na reprodukciu dát, telecomputery, spotrebná elektronika, elektronická zabezpečovacia technika; informačné, meracie, monitorovacie a riadiace systémy, prístroje a zariadenia; analógové a digitálne karty; špeciálne puzdrá na prístroje a nástroje zaradené do tejto triedy; softvér.

16 - Tlačoviny, písacie potreby, noviny, časopisy, knihy, tlačené reklamné materiály, periodické a neperiodické publikácie, plagáty a brožúrky, kalendáre, prospekty.

35 - Maloobchodné služby týkajúce sa tonerov, tonerových zásobníkov, doplnňovacích zásobníkov tonerov do tlačiarní, faxov, kopíriek, pást pre tlač, doplnňovacích atramentových súprav do atramentových tlačiarní, počítačov a počítačového softvéru; reklamná a propagačná činnosť, poradenstvo obchodné, administratívne služby, analýzy nákupných cien, veľkoobchodných cien, automatizované spracovanie dát, marketing, obchodné alebo podnikateľské informácie, podpora predaja (pre tretie osoby), poskytovanie obchodných alebo podnikateľských informácií, vydávanie a aktualizovanie reklamných materiálov, sekretárske služby, zbieranie a zoraďovanie údajov do počítačových databáz, sprostredkovanie obchodu s tovarom, sprostredkovanie služieb uvedených v tr. 35.

37 - Inštalácia, servis a opravy kancelárskej a výpočtovej techniky; renovácia a recyklácia tonerov a kaziet všetkých druhov, najmä do tlačiarní, kopíriek, faxov a písacích strojov; sprostredkovanie služieb uvedených v tr. 37, poradenstvo v oblasti renovácie tonerov, tonerových zásobníkov, doplnňovacích zásobníkov tonerov do tlačiarní, faxov, kopíriek.

42 - Obnovovanie počítačových databáz, poradenské služby v oblasti počítačového hardvéru a softvéru, tvorba softvéru, sprostredkovanie uvedených služieb v tr. 42.

(540) MIP TONER

(731) MIP, spol. s r. o., Vrúcko 150, 038 31 Vrúcko, SK;

(740) Belička Ivan, Ing., Banská Bystrica, SK;

(210) 140-2004

(220) 20.1.2004

8 (511) 30

(511) 30 - Káva, kávové extrakty, kávové náhradky, kakao, čokoláda, kakaové nápoje, čokoládové nápoje, kávové nápoje a prípravky na takéto nápoje, čaj; pekárské a cukrárske výrobky, najmä cukrové a čokoládové cukrovinky, zmrzlina.

(540) M-JOY

(731) Kraft Foods Schweiz Holding AG, Bellerivestrasse 203, CH - 8008 Zürich, CH;

(740) Fajnorová Mária, Ing., Bratislava, SK;

(210) 141-2004

(220) 20.1.2004

8 (511) 30

(511) 30 - Zmrzlina, smotanové zmrzlina, vodové zmrzlina, mrazené cukrovinky, prípravky na prípravu uvedených tovarov; všetky patriace do triedy 30.

(540) SPREJER

(731) UNILEVER N. V., Weena 455, 3013 AL Rotterdam, NL;

(740) Fajnorová Mária, Ing., Bratislava, SK;

(210) 142-2004

(220) 20.1.2004

8 (511) 9, 16, 25, 35, 41, 42, 44

(511) 9 - Elektronické publikácie, najmä s obsahom reportáží, správ, informácií; elektronické zoznamy a adresáre; elektronicky šírené informačné materiály, noviny, časopisy, knihy, všetko skopírovateľné, elektronické obchodné a odborné publikácie, nahrané nosiče informácií, dát, zvuku a obrazu.

16 - Tlačoviny a polygrafické výrobky, periodická a neperiodická tlač, najmä časopisy, noviny, prílohy novín, knihy, prospekty, letáky, brožúry, katalógy, zoznamy, adresáre, programy, plagáty, fotografie, pohľadnice, kalendáre, knihárske výrobky, papier a výrobky z papiera nezahrnuté v iných triedach, propagačné a reklamné materiály a predmety z papiera a plastických hmôt, najmä brožúry, letáky, obtačky, blahoprajné pohľadnice, obalový materiál z papiera a plastických hmôt nezahrnutý v iných triedach, ozdobné predmety z papiera, ceruzky, perá, písacie potreby, zápisníky, puzdrá na písacie potreby, perečníky, kancelárske potreby s výnimkou nábytku.

25 - Oblečenie, obuv a pokrývky hlavy, doplnky odevov patriace do triedy 25.

35 - Reklamná, inzertná a propagačná činnosť, multimediálna reklama na počítačovej komunikačnej sieti, prenájom reklamného času v komunikačných prostriedkoch všetkých druhov, prenájom reklamných plôch, usporadúvanie reklamných a obchodných výstav a predvážacích akcií tovarov a služieb, predvádzanie (služby modeliek) na reklamné účely a podporu predaja, distribúcia tovarov na reklamné účely, sprostredkovanie obchodu s tovarmi, maloobchodná činnosť s tovarmi uvedenými v triede 9, 16, 25, pomoc pri riadení obchodu, vydávanie reklamných materiálov, konzultačná a poradenská činnosť v oblasti obchodu, prieskum trhu, propagácie, reklamy a podnikania, sprostredkovanie v uvedených činnostiach.

41 - Vydavateľská a nakladateľská činnosť, najmä vydávanie časopisov a iných periodických publikácií s výnimkou reklamných a náborových materiálov, organizovanie kultúrnych, zábavných, športových podujatí, odborných akcií, školení, kurzov, prednášok, konferencií, súťaží a spoločenských akcií; usporadúvanie kultúrnych výstav, módnych prehliadok, súťaží krásy, služby klubov zdravia, telesné cvičenia, produkčná a agentúrna činnosť, tvorba rozhlasových a televíznych programov a relácií, poskytovanie elektronických publikácií bez možnosti kopírovania.

42 - Módný dizajn.

44 - Služby salónov krásy, kadernícke a kozmetické služby, manikúra a pedikúra, masáže, služby poskytované s cieľom rekonštrukcie, regenerácie a redukcie telesnej hmotnosti.

(540) **Beauty & Woman**

(731) Ing. Daniela Drábová - DR - DISTRI PRESS, Limbová 18, 831 01 Bratislava, SK;

(740) Fajnorová Mária, Ing., Bratislava, SK;

(210) 148-2004

(220) 21.1.2004

8 (511) 9, 41

(511) 9 - Videokazety.

41 - Filmová tvorba; videopásky (nahrávanie).

(540) **Pain4fem**

(731) Schoberová Hedviga, A. Hlinku 42, 900 84 Báhoň, SK;

(210) 152-2004

(220) 21.1.2004

8 (511) 35, 40, 41

(511) 35 - Maloobchodné služby v oblasti fotografických prístrojov a fotografického materiálu, propagačná činnosť.

40 - Vyvolávanie fotografických filmov.

41 - Fotografovanie, fotografické služby okrem vyvolávania fotografických filmov.

(540)



(591) červená, biela, čierna, hnedá, modrá

(731) FOTOLAB SLOVAKIA, a. s., Eudovíta Fullu 2, 841 05 Bratislava, SK;

(740) Dolanská Elena, RNDr., Bratislava, SK;

(210) 153-2004

(220) 21.1.2004

8 (511) 5

(511) 5 - Farmaceutické prípravky a substancie, lieky.

(540) **KIVEXA**

(731) Glaxo Group Limited, Glaxo Wellcome House, Berkeley Avenue, Greenford, Middlesex UB6 0NN, GB;

(740) Fajnorová Mária, Ing., Bratislava, SK;

(210) 164-2004

(220) 22.1.2004

8 (511) 16, 35, 41

(511) 16 - Tlačoviny; periodické a neperiodické publikácie; plagáty; katalógy; fotografie.

35 - Organizovanie komerčných a reklamných výstav a veľtrhov; organizovanie spoločenských podujatí na obchodné a reklamné účely; vzťahy s verejnosťou (prieskum vzťahov medzi podnikmi, inštitúciami a spoločenským prostredím), vydávanie reklamných textov, lepenie plagátov.

41 - Služby zábavy, kultúry, športu a vzdelávania; organizovanie a vedenie súťaží na zábavné, kultúrne, športové a vzdelávacie účely; organizovanie súťaží a podujatí na účely komerčné a reklamné; organizovanie sprievodných akcií k súťažiam na obchodné a reklamné účely; organizovanie spoločenských podujatí na účely zábavné, kultúrne, športové a vzdelávacie; organizovanie výstav na účely zábavné, kultúrne a vzdelávacie; organizovanie festivalov; organizovanie živých vystúpení; obveselenie, zábava, pobavenie, plánovanie a organizovanie večierkov.

(540) BRATISLAVA INLINE

(731) Majerčák Marek, Prešovská 30, 821 08 Bratislava, SK;

(210) 165-2004

(220) 22.1.2004

8 (511) 16, 35, 41

(511) 16 - Tlačoviny; periodické a neperiodické publikácie; plagáty; katalógy; fotografie.

35 - Organizovanie komerčných a reklamných výstav a veľtrhov; organizovanie spoločenských podujatí na obchodné a reklamné účely; vzťahy s verejnosťou (prieskum vzťahov medzi podnikmi, inštitúciami a spoločenským prostredím), vydávanie reklamných textov, lepenie plagátov.

41 - Služby zábavy, kultúry, športu a vzdelávania; organizovanie a vedenie súťaží na zábavné, kultúrne, športové a vzdelávacie účely; organizovanie spoločenských podujatí na účely zábavné, kultúrne, športové a vzdelávacie; organizovanie výstav na účely zábavné, kultúrne a vzdelávacie; organizovanie festivalov; organizovanie živých vystúpení; obveselenie, zábava, pobavenie, plánovanie a organizovanie večierkov; organizovanie súťaží a podujatí na účely komerčné a reklamné; organizovanie sprievodných akcií k súťažiam na obchodné a reklamné účely

(540)

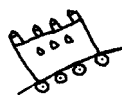

< **bratislava-inline.sk** >

(731) Majerčák Marek, Prešovská 30, 821 08 Bratislava, SK;

(210) 171-2004

(220) 23.1.2004

8 (511) 7, 16, 17, 20, 21, 24, 36, 39, 40

(511) 7 - Zariadenia na odstraňovanie odpadu.

16 - Bublinové obaly z plastických materiálov (na balenie); vrecká na odpadky z papiera alebo plastov; vrecká z papiera alebo plastických materiálov.

17 - Fólie z plastických materiálov na poľnohospodárske účely; regenerát PET (plastická hmota ako polotovar).

20 - Drevené alebo plastové nádoby; obalové nádoby z plastických hmôt; pútače z dreva alebo plastických hmôt.

21 - Koše na smeti; popolnice, nádoby na odpadky.

24 - Závesy na sprchu z textilných alebo plastových materiálov.

36 - Prenájom bytov; prenájom kancelárskych priestorov; prenájom nehnuteľností.

39 - Prenájom garáží; prenájom miesta na parkovanie; prenájom skladísk; prenájom skladovacích kontajnerov; preprava a skladovanie odpadu; skladovanie.

40 - Likvidácia odpadu; recyklácia odpadu; triedenie odpadu a recyklovateľného materiálu.

(540) SLEDGE SLOVAKIA

(731) SLEDGE SLOVAKIA, spol. s r. o., Kostolné nám. 11, 946 03 Kolárovo, SK;

(740) Holakovský Štefan, Ing., Bratislava, SK;

(210) 189-2004

(220) 26.1.2004

8 (511) 16, 36, 41, 42

(511) 16 - Tlačoviny; periodické a neperiodické publikácie; časopisy; noviny; letáky; plagáty; reklamné materiály patriace do tejto triedy.

36 - Organizovanie dobročinných zbierok.

41 - Organizovanie a vedenie súťaží na zábavné, kultúrne, športové a vzdelávacie účely; organizovanie zábavných a kultúrnych akcií; organizovanie výstav na zábavné, kultúrne a vzdelávacie účely; organizovanie spoločenských podujatí na účely zábavné, kultúrne, športové a vzdelávacie; organizovanie živých vystúpení; organizovanie predstavení; vydavateľská činnosť s výnimkou vydávania reklamných materiálov; poskytovanie informácií o podmienkach života zdravotne postihnutých občanov obsiahnutých v tejto triede; organizovanie humanitárnych a charitatívnych akcií obsiahnuté v tejto triede.

42 - Konzultačné, sprostredkovateľské a informačné služby v oblasti vývoja liečiv, potravín a pomôcok pre zdravotne postihnutých občanov; vypracovávanie legislatívnych návrhov a odborných posudkov k návrhom opatrení týkajúcich sa životných podmienok zdravotne postihnutých občanov.

(540)



(591) modrá, biela

(731) Asociácia organizácií zdravotne postihnutých občanov na Slovensku, Žabotova 2, 811 04 Bratislava, SK;

(740) Litváková Edita, Ing., Bratislava, SK;

(210) 190-2004

(220) 26.1.2004

8 (511) 16, 36, 41, 42

(511) 16 - Tlačoviny; periodické a neperiodické publikácie; časopisy; noviny; letáky; plagáty; reklamné materiály patriace do tejto triedy.

36 - Organizovanie dobročinných zbierok.

41 - Organizovanie a vedenie súťaží na zábavné, kultúrne, športové a vzdelávacie účely; organizovanie zábavných a kultúrnych akcií; organizovanie výstav na zábavné, kultúrne a vzdelávacie účely; organizovanie spoločenských podujatí na účely zábavné, kultúrne, športové a vzdelávacie; organizovanie živých vystúpení; organizovanie

predstavení; vydavateľská činnosť s výnimkou vydávania reklamných materiálov; poskytovanie informácií o podmienkach života zdravotne postihnutých občanov obsiahnutých v tejto triede; organizovanie humanitárnych a charitatívnych akcií obsiahnutých v tejto triede.

42 - Konzultačné, sprostredkovateľské a informačné služby v oblasti vývoja liečiv, potravín a pomôcok pre zdravotne postihnutých občanov; vypracovávanie legislatívnych a iných návrhov a odborných posudkov k návrhom opatrení týkajúcich sa životných podmienok zdravotne postihnutých občanov.

(540) SLOVENSKO BEZ BARIÉR

(731) Asociácia organizácií zdravotne postihnutých občanov na Slovensku, Žabotova 2, 811 04 Bratislava, SK;

(740) Litváková Edita, Ing., Bratislava, SK;

(210) 193-2004

(220) 26.1.2004

8 (511) 35, 43, 44

(511) 35 - Sprostredkovanie obchodu s tovarmi.

43 - Poskytovanie stravy, tepelne rýchlo upravovaných výrobkov mäsových, bezmäsitých jedál a nápojov na priamu konzumáciu, kaviarne, bistra, poskytovanie občerstvenia z nealkoholických a priemyselne vyrábaných mliečnych nápojov a koktailov na priamu konzumáciu, bary, poskytovanie občerstvenia z vína a destilátov na priamu konzumáciu, pohostinská činnosť.

44 - Kadernícke a kozmetické salóny, manikúra a pedikúra, masérské služby.

(540)

MATRIX
hair studio

(591) červená, biela

(731) PDMG, s. r. o., Hviezdoslavovo nám. 3, 811 02 Bratislava, SK;

(740) Kováčik Štefan, Ing., Bratislava, SK;

(210) 235-2004

(220) 30.1.2004

8 (511) 35, 37, 38, 42

(511) 35 - Automatické spracovanie dát, reklama (on-line) na počítačovej komunikačnej sieti, reklamné oznamy (rozširovanie), rozširovanie reklamných alebo inzertných oznamov, rozširovanie reklamných materiálov zákazníkom (letáky, prospekty, tlačivá, vzorky), poskytovanie informačného servisu na základe automatizovaného spracovania dát, poradenstvo v obchodnej činnosti, sprostredkovanie obchodu s tovarom.

37 - Montáž a opravy telekomunikačných zariadení.

38 - Zriaďovanie a prevádzkovanie pevnej verejnej telekomunikačnej siete, poskytovanie telekomunikačných služieb okrem verejnej telefónnej služby a v jej rámci: poskytovanie prenájmu telekomunikačných okruhov pre poskytovateľov verejných telekomunikačných služieb, poskytovanie prenájmu telekomunikačných okruhov pre koncových užívateľov, poskytovanie prenosu dát s prepojením okruhov a paketov na území SR, ako aj mimo územia SR, prenájom nenasvietených optických vlákien, odborné poradenstvo v oblasti telekomunikácií.

42 - Poskytovanie služby internet, a to tvorba www stránok.

(540)

energotel
akciová spoločnosť

(591) bordová, strieborná

(731) Energotel, a. s., Miletičova 7, 821 08 Bratislava, SK;

(210) 236-2004

(220) 30.1.2004

8 (511) 35, 37, 38, 42

(511) 35 - Automatické spracovanie dát, reklama (on-line) na počítačovej komunikačnej sieti, reklamné oznamy (rozširovanie), rozširovanie reklamných alebo inzertných oznamov, rozširovanie reklamných materiálov zákazníkom (letáky, prospekty, tlačivá, vzorky), poskytovanie informačného servisu na základe automatizovaného spracovania dát, poradenstvo v obchodnej činnosti, sprostredkovanie obchodu s tovarom.

37 - Montáž a opravy telekomunikačných zariadení.

38 - Zriaďovanie a prevádzkovanie pevnej verejnej telekomunikačnej siete, poskytovanie telekomunikačných služieb okrem verejnej telefónnej služby a v jej rámci: poskytovanie prenájmu telekomunikačných okruhov pre poskytovateľov verejných telekomunikačných služieb, poskytovanie prenájmu telekomunikačných okruhov pre koncových užívateľov, poskytovanie prenosu dát s prepojením okruhov a paketov na území SR, ako aj mimo územia SR, prenájom nenasvietených optických vlákien, odborné poradenstvo v oblasti telekomunikácií.

42 - Poskytovanie služby internet, a to tvorba www stránok.

(540)

energotel

(731) Energotel, a. s., Miletičova 7, 821 08 Bratislava, SK;

(210) 237-2004

(220) 30.1.2004

8 (511) 35, 37, 38, 42

(511) 35 - Automatické spracovanie dát, reklama (on-line) na počítačovej komunikačnej sieti, reklamné oznamy (rozširovanie), rozširovanie reklamných alebo inzertných oznamov, rozširovanie reklamných materiálov zákazníkom (letáky, prospekty, tlačivá, vzorky), poskytovanie informačného servisu na základe automatizovaného spracovania dát, poradenstvo v obchodnej činnosti, sprostredkovanie obchodu s tovarom.

37 - Montáž a opravy telekomunikačných zariadení.

38 - Zriaďovanie a prevádzkovanie pevnej verejnej telekomunikačnej siete, poskytovanie telekomunikačných služieb okrem verejnej telefónnej služby a v jej rámci: poskytovanie prenájmu telekomunikačných okruhov pre poskytovateľov verejných telekomunikačných služieb, poskytovanie prenájmu telekomunikačných okruhov pre koncových užívateľov, poskytovanie prenosu dát s prepojaním okruhov a paketov na území SR, ako aj mimo územia SR, prenájom nenasvietených optických vlákien, odborné poradenstvo v oblasti telekomunikácií.

42 - Poskytovanie služby internet, a to tvorba www stránok.

(540)

(731) Energotel, a. s., Miletičova 7, 821 08 Bratislava, SK;

(210) 238-2004

(220) 30.1.2004

8 (511) 35, 37, 38, 42

(511) 35 - Automatické spracovanie dát, reklama (on-line) na počítačovej komunikačnej sieti, reklamné oznamy (rozširovanie), rozširovanie reklamných alebo inzertných oznamov, rozširovanie reklamných materiálov zákazníkom (letáky, prospekty, tlačivá, vzorky), poskytovanie informačného servisu na základe automatizovaného spracovania dát, poradenstvo v obchodnej činnosti, sprostredkovanie obchodu s tovarom.

37 - Montáž a opravy telekomunikačných zariadení.

38 - Zriaďovanie a prevádzkovanie pevnej verejnej telekomunikačnej siete, poskytovanie telekomunikačných služieb okrem verejnej telefónnej služby a v jej rámci: poskytovanie prenájmu telekomunikačných okruhov pre poskytovateľov verejných telekomunikačných služieb, poskytovanie prenájmu telekomunikačných okruhov pre koncových užívateľov, poskytovanie prenosu dát s prepojaním okruhov a paketov na území SR, ako aj mimo územia SR, prenájom nenasvietených optických vlákien, odborné poradenstvo v oblasti telekomunikácií.

42 - Poskytovanie služby internet, a to tvorba www stránok.

(540)

(591) bordová, strieborná

(731) Energotel, a. s., Miletičova 7, 821 08 Bratislava, SK;

(210) 239-2004

(220) 30.1.2004

8 (511) 35, 37, 38, 42

(511) 35 - Automatické spracovanie dát, reklama (on-line) na počítačovej komunikačnej sieti, reklamné oznamy (rozširovanie), rozširovanie reklamných alebo inzertných oznamov, rozširovanie reklamných materiálov zákazníkom (letáky, prospekty, tlačivá, vzorky), poskytovanie informačného servisu na základe automatizovaného spracovania dát, poradenstvo v obchodnej činnosti, sprostredkovanie obchodu s tovarom.

37 - Montáž a opravy telekomunikačných zariadení.

38 - Zriaďovanie a prevádzkovanie pevnej verejnej telekomunikačnej siete, poskytovanie telekomunikačných služieb okrem verejnej telefónnej služby a v jej rámci: poskytovanie prenájmu telekomunikačných okruhov pre poskytovateľov verejných telekomunikačných služieb, poskytovanie prenájmu telekomunikačných okruhov pre koncových užívateľov, poskytovanie prenosu dát s prepojaním okruhov a paketov na území SR, ako aj mimo územia SR, prenájom nenasvietených optických vlákien, odborné poradenstvo v oblasti telekomunikácií.

42 - Poskytovanie služby internet, a to tvorba www stránok.

(540)

(731) Energotel, a. s., Miletičova 7, 821 08 Bratislava, SK;

(210) 243-2004

(220) 30.1.2004

8 (511) 35, 37, 38, 42

(511) 35 - Automatické spracovanie dát, reklama (on-line) na počítačovej komunikačnej sieti, reklamné oznamy (rozširovanie), rozširovanie reklamných alebo inzertných oznamov, rozširovanie reklamných materiálov zákazníkom (letáky, prospekty, tlačivá, vzorky), poskytovanie informačného servisu na základe automatizovaného spracovania dát, poradenstvo v obchodnej činnosti, sprostredkovanie obchodu s tovarom.

37 - Montáž a opravy telekomunikačných zariadení.

38 - Zriaďovanie a prevádzkovanie pevnej verejnej telekomunikačnej siete, poskytovanie telekomunikačných služieb okrem verejnej telefónnej služby a v jej rámci: poskytovanie prenájmu telekomunikačných okruhov pre poskytovateľov verejných telekomunikačných služieb, poskytovanie prenájmu telekomunikačných okruhov pre koncových užívateľov, poskytovanie prenosu dát s prepojením okruhov a paketov na území SR, ako aj mimo územia SR, prenájom nenasvietených optických vlákien, odborné poradenstvo v oblasti telekomunikácií.

42 - Poskytovanie služby internet, a to tvorba www stránok.

(540)



(591) bordová, strieborná

(731) Energotel, a. s., Miletičova 7, 821 08 Bratislava, SK;

(210) 244-2004

(220) 30.1.2004

8 (511) 35, 37, 38, 42

(511) 35 - Automatické spracovanie dát, reklama (online) na počítačovej komunikačnej sieti, reklamné oznamy (rozširovanie), rozširovanie reklamných alebo inzertných oznamov, rozširovanie reklamných materiálov zákazníkom (letáky, prospekty, tlačivá, vzorky), poskytovanie informačného servisu na základe automatizovaného spracovania dát, poradenstvo v obchodnej činnosti, sprostredkovanie obchodu s tovarom.

37 - Montáž a opravy telekomunikačných zariadení.

38 - Zriaďovanie a prevádzkovanie pevnej verejnej telekomunikačnej siete, poskytovanie telekomunikačných služieb okrem verejnej telefónnej služby a v jej rámci: poskytovanie prenájmu telekomunikačných okruhov pre poskytovateľov verejných telekomunikačných služieb, poskytovanie prenájmu telekomunikačných okruhov pre koncových užívateľov, poskytovanie prenosu dát s prepojením okruhov a paketov na území SR, ako aj mimo územia SR, prenájom nenasvietených optických vlákien, odborné poradenstvo v oblasti telekomunikácií.

42 - Poskytovanie služby internet, a to tvorba www stránok.

(540)



(591) bordová, strieborná

(731) Energotel, a. s., Miletičova 7, 821 08 Bratislava, SK;

(210) 245-2004

(220) 30.1.2004

8 (511) 35, 37, 38, 42

(511) 35 - Automatické spracovanie dát, reklama (online) na počítačovej komunikačnej sieti, reklamné oznamy (rozširovanie), rozširovanie reklamných alebo inzertných oznamov, rozširovanie reklamných materiálov zákazníkom (letáky, prospekty, tlačivá, vzorky), poskytovanie informačného servisu na základe automatizovaného spracovania dát, poradenstvo v obchodnej činnosti, sprostredkovanie obchodu s tovarom.

37 - Montáž a opravy telekomunikačných zariadení.

38 - Zriaďovanie a prevádzkovanie pevnej verejnej telekomunikačnej siete, poskytovanie telekomunikačných služieb okrem verejnej telefónnej služby a v jej rámci: poskytovanie prenájmu telekomunikačných okruhov pre poskytovateľov verejných telekomunikačných služieb, poskytovanie prenájmu telekomunikačných okruhov pre koncových užívateľov, poskytovanie prenosu dát s prepojením okruhov a paketov na území SR, ako aj mimo územia SR, prenájom nenasvietených optických vlákien, odborné poradenstvo v oblasti telekomunikácií.

42 - Poskytovanie služby internet, a to tvorba www stránok.

(540)



(731) Energotel, a. s., Miletičova 7, 821 08 Bratislava, SK;

(210) 252-2004

(220) 2.2.2004

8 (511) 10, 37, 41, 42

(511) 10 - Zdravotnícke stroje, prístroje, pomôcky a zariadenia ako napr. aerosólové dávkovače na lekárske účely, ampulky kvapkacie na lekárske účely, anesteziologické prístroje, bandáže podporné a ortopedické, barly, čapíky na umelé zuby, chirurgické prístroje a nástroje, dávkovače piluliek, dilatátory chirurgické, dlahy chirurgické, dýchacie prístroje, dýzy na lekárske účely, elastické pančuchy na liečebné účely, elektródy na liečebné účely, elektrokardiogramy, filtre na UV lúče na lekárske účely, fyzioterapeutické zariadenia, galvanické pásy na lekárske účely, galvanické terapeutické zariadenia, gastroskopy, hematometre, prístroje na liečebné hluchoty, ihly na lekárske účely, prístroje na inhaláciu, inkubátory, kompresory chirurgické, kreslá na lekárske účely a zubolekárske účely, kvapkacie nádoby a kvapkadlá na lekárske účely, lampy na lekárske účely, laser na lekárske účely, lekárske prístroje a nástroje, lekárske tašky, masážne prístroje, masky anesteziologické, nábytok vyrobený špeciálne na lekárske účely, načúvacie prístroje pre

hluchých, nádoby na moč, nádoby, kazety na lekárske účely, nákolenníky a náprstníky na lekárske účely, nádoby na lekárske a chirurgické nástroje, nožnice chirurgické, obklady termoelektrické, obvazy podporné, odsávačky, odvodňovacie rúrky na lekárske účely, oftalmometre, oftalmoskopy, ochranné zariadenia proti röntgenovým lúčom, operačné stoly, ortopedická obuv, ortopedické výrobky, pítky na chirurgické účely, plachty pre inkontinentných pacientov, pokrývky a prikrývky posteľe, posteľe na lekárske účely, posteľové misy, pôrodnické nástroje, prístroje a zariadenia na lekárske analýzy, prístroje na umelé dýchanie, prístroje na vykonávanie krvných skúšok, protézy, pumpy na lekárske účely, rádiologické prístroje, clony a trubice na lekárske účely, resuscitačné prístroje, zariadenia, prístroje a trubice na röntgenové zariadenia a prístroje na lekárske účely, rozprašovače na lekárske účely, rukavice na lekárske účely, skalpely, skúšobné prístroje na lekárske účely, sondy na lekárske účely, spirometre, stetoskopy, striekačky injekčné, svorky chirurgické, šijacie ihly chirurgické, šitie (materiály chirurgické), šošovky (protézy), špachtle, špáradlá a špongie chirurgické, tampóny, teplomery na lekárske účely, teplovzdušné terapeutické zariadenia, termoelektrické obvazy, tlakomery, trokar, trubice drenáže, umelá koža chirurgická, umelé cievy, končatiny, oči, prsníky, sánky, zuby, chrup, urologické prístroje a nástroje, UV-lampy a lúče na lekárske účely, vibromasážne prístroje, vrtáky zubné, zariadenia na estetickú masáž, zariadenia na fyzické cvičenie na lekárske účely, zariadenia na hygienu a umývanie telesných dutín, zariadenia na zavádzanie vzduchu alebo látok do telesných dutín, zdravotná obuv, zrkadlá zubárske a pre chirurgov, zubárske kreslá, zubné prístroje a nástroje, zubné prístroje elektrické, zvieracie kazajky.

37 - Opravy a servis zdravotníckych nástrojov, prístrojov a zdravotníckych potrieb a iných výrobkov v tejto triede, odborná konzultačná a poradenská činnosť na servis zdravotníckych nástrojov, prístrojov a zdravotníckych potrieb a iných strojárnských zariadení, strojov a prístrojov.

41 - Školiaca činnosť na obsluhu a servis zdravotníckych nástrojov, prístrojov a zdravotníckych potrieb a iných strojárnských zariadení, strojov a prístrojov.

42 - Odborná konzultačná a poradenská činnosť na obsluhu zdravotníckych nástrojov, prístrojov a zdravotníckych potrieb a iných strojárnských zariadení, strojov a prístrojov; konštrukčné a technologické práce na výrobu strojárnských zariadení, strojov a prístrojov; výskum, vývoj zdravotníckych nástrojov, prístrojov a zdravotníckych potrieb.

(540)



(591) zelená, červená, biela

(731) MEDIST, s. r. o., Staničná 20, 066 01 Humenné, SK;

(740) Lobodová Dagmar, Ing., Košice, SK;

(210) 294-2004

(220) 5.2.2004

8 (511) 34

(511) 34 - Tabak, vrecúška na tabak, cigary, kazety na cigary s výnimkou kaziet z drahých kovov, cigarety, popolníky s výnimkou popolníkov z drahých kovov, škatuľka na cigary.

(540)



(731) Steelgas a. s., Priemyselná 14, 071 01 Michalovce, SK;

(210) 320-2004

(220) 6.2.2004

8 (511) 5, 29, 30, 31, 40, 41, 42, 43, 44, 45

(511) 5 - Absorpčná vata, absorpčné tampóny, akonitín, aldehydy na farmaceutické účely, algicidy, alkalické jodidy na farmaceutické účely, alkaloidy na lekárske účely, zubné amalgámy, analgetiká, anestetiká, kôra angostura na lekárske účely, antelmintikum, chemické antikoncepčné prípravky, antipyretiká (lieky proti horúčke), antiseptická vata, antiseptické prípravky, dezinfekčné prípravky, antiuriká (prípravky proti močeniu), aseptická vlna, astmatický čaj, medicínske bahno, bakteriálne jedy, bakteriálne prípravky na lekárske a zverolekárske účely, bakteriologické prípravky na lekárske a zverolekárske účely, prípravky na balzamovanie na lekárske účely, balzamy na lekárske účely, biela voda, bielkovinová potrava na lekárske účely, bielkovinové prípravky na lekárske účely, biologické prípravky na lekárske účely, biologické prípravky na zverolekárske účely, bizmutové prípravky na farmaceutické účely, prostriedky proti bolesti hlavy, tyčinky proti bolesti hlavy, tyčinky proti bradavicám, bróm na farmaceutické účely, bylinkové čaje na lekárske použitie, liečivé byliny, byliny na fajčenie na lekárske účely, netabakové cigarety na lekárske účely, cukor na lekárske účely, cukrovinky s liečivými prísadami, pruhy látky na farmaceutické účely, čapíky, chemické činidlá na lekárske a zverolekárske účely, čistiacie prípravky (preháňadlá), čistiacie prípravky na kontaktné šošovky, chemické činidlá na lekárske a zverolekárske účely, chemické prípravky na farmaceutické účely, chemické prípravky na lekárske účely, chemické prípravky na zverolekárske účely, chemické vodiče pre elektródy elektrokardiogramov, chemicko-farmaceutické prípravky, chinín na lekárske účely, chinínovník na lekárske účely, chinolín na lekárske účely, chirurgické obvazy, chirurgické plachty, chirurgické tkaniny, chlieb pre diabetikov, chloralhydrát na farmaceutické účely, chloroform, trichlórmetán, výťažky z chmeľu na farmaceutické účely, identifikačné

prípravky, detergenty na lekárske účely, dezinfekčné prípravky na hygienické účely, dezodoranty s výnimkou dezodorantov na osobnú potrebu, diagnostické prípravky na lekárske účely, chemické prípravky na diagnostikovanie tehotnosti, diastáza (enzým meniaci škrob na maltózu) na lekárske účely, dietetické látky upravené na lekárske účely, dietetické nápoje upravené na lekárske účely, diétne potraviny upravené na lekárske účely, digestívy na farmaceutické účely, digitalín, prípravky na umývanie dobytka, draselné soli na lekárske účely, drogy na liečebné účely, droždie na farmaceutické účely, enzymatické prípravky na lekárske účely, enzymatické prípravky na zverolekárske účely, enzýmy na lekárske účely, enzýmy na zverolekárske účely, ergot na farmaceutické účely, estery celulózy na farmaceutické účely, estery na farmaceutické účely, étery celulózy na farmaceutické účely, étery na farmaceutické účely, eukalyptol na farmaceutické účely, eukalyptus na farmaceutické účely, fajčiarske bylinky na lekárske účely, farmaceutické prípravky, farmaceutické prípravky proti lupinám, fenol na farmaceutické účely, fenikel na lekárske účely, mliečne fermenty na farmaceutické účely, fermenty na farmaceutické účely, formaldehyd na farmaceutické účely, fosfáty na farmaceutické účely, fungicídny, chemické prípravky proti fyloxére, gáfor, gáforový olej, kyselina galová na farmaceutické účely, gáza na obväzovanie, gencián na farmaceutické účely, germicídny (dezinfekčné prípravky), glukóza na lekárske účely, glycerín na lekárske účely, glycerofosfáty, guajakol na farmaceutické účely, guma na lekárske účely, gumiguta na lekárske účely, gurjanský balzam na lekárske účely, hematogén, hemoglobín, prípravky proti hemoroidom, hemostatické tyčinky, herbicídny, repelenty proti hmyzu, hojivé hubky, hojivé náplasti, horčica na farmaceutické účely, horčicové obklady, horčicový olej na lekárske účely, horčičné náplasti, horké drevo na lekárske účely, hormóny na lekárske účely, hydrastín, hydrastínin, hydrogén uhličitý sodný na farmaceutické účely, hygienické nohavičky, hygienické vložky, hygienické vložky pre inkontinentných pacientov, absorpčné nohavičky pre inkontinentných pacientov, absorpčné vložky pre inkontinentných pacientov, insekticídny, semeno pre umelú insemináciu, jódová tinktúra, írsky mach (karagén) na lekárske účely, izotopy na lekárske účely, jalap (výťažok z jalapového koreňa - prehľadlo), jedy, jód na farmaceutické účely, jodidy na farmaceutické účely, jodoform, jojoba, kalomel - chlorid ortuťnatý, kandis na lekárske účely, kapsle na farmaceutické účely, kapsle na lieky, karbonyl (prípravok na hubenie parazitov), kaučuk na zubolekárske účely, kaustické ceruzky, kebračo na lekárske účely, kokaín, kolódium na farmaceutické účely, kôra konduranga na lekárske účely, roztoky na kontaktné šošovky, liečivé korene, kozmetické prípravky pre psov, kôrová voda, kôra mangrového stromu na farmaceutické účely, kôry na farmaceutické účely, kreozot na farmaceutické účely, krotónová kôra, krv na lekárske účely, krvná plazma, prípravky proti kryptogamným rastlinám, chemické prípravky na liečenie z kúkoľa, kultúry mikroorganizmov na lekárske a zverolekárske účely, morská voda na liečivé kúpele, liečivé (terapeutické) prípravky

do kúpeľa, bahno na kúpele, soli do minerálnych kúpeľov, liečivé kúpeľové soli, kurare, krúžky na kurie oká, liečivá na kurie oká, náplasti na kurie oká, kyseliny na farmaceutické účely, kyslíkové (perličkové) kúpele, laktóza, mleté ľanové semená na farmaceutické účely, laxatíva, lecitín na lekárske účely, prenosné lekárničky (plné), lepiace náplasti na lekárske účely, lep na muchy, lepiace prípravky na chytanie múch (mucholapky), lepidlá na umelé chrupy, leukoplast, liečivá na ľudskú spotrebu, liečivá na zverolekárske účely, liečivé cukríky (pastilky), liečivé čaje, liečivé korene, liečivé nápoje, liečivé prípravky na zuby, liečivé rastliny, linimenty (prípravky na vtieranie do pokožky), vodičky (lotion) na umývanie na farmaceutické účely, vodičky (lotion) na umývanie na zverolekárske účely, farmaceutické prípravky na liečenie lupín, lupulín na farmaceutické účely, oxid horečnatý (magnézia) na farmaceutické účely, masti na farmaceutické a lekárske účely, masti na popáleniny, materiály na zubné odtlačky, materská kašička na lekárske účely, medicínalne infúzie, medicínalny alkohol, medovková voda na farmaceutické účely, menštruačné nohavičky, menštruačné tampóny, menštruačné vložky, mentol, mentol na farmaceutické účely, kultúry mikroorganizmov na lekárske a zverolekárske účely, vývary pre kultúry mikroorganizmov, výživné látky pre mikroorganizmy, živná pôda pre kultúry mikroorganizmov, mikroorganizmy na použitie v lekárske a zverolekárske, minerálne vody na liečenie, mliečny cukor (laktóza), mliečny tuk, mandľové mlieko na farmaceutické účely, mlieko obohatené bielkovinami, dentálne modelovacie vosky, prípravky proti moliam, moridlá na semená, lepiace prípravky na chytanie múch, pásky na chytanie múch, prípravky na hubenie múch, múka na farmaceutické účely, myrobalánová kôra na farmaceutické účely, prípravky na ničenie myší, prostriedky proti nadúvaniu zvierat, náplasti, gumové náplasti, náplasti na lekárske účely, náramenné obvazy na chirurgické účely, náramky na lekárske účely, narkotiká, liečivá posilňujúce nervovú sústavu, hygienické nohavičky, zdravotné nohavičky, prípravky proti poteniu nôh, obklady (obväzy), obľátky na farmaceutické účely, protiparazitické obojky pre zvieratá, hygienické obrúsky, obvazový materiál, chirurgické obvazy, zdravotnícke obvazy, octan hlinitý na farmaceutické účely, octany (farmaceutické prípravky), prípravky na vyplachovanie očí, odtučňovacie čaje na lekárske účely, olej z tresčej pečene, oleje na lekárske použitie, oleje proti ovadom, masti proti omrzlinám na farmaceutické účely, opiáty, ópium, opodeldok, opoterapeutické prípravky, organoterapeutické prípravky, ortuťové masti, ovínadlá, oxidodusičnan bizmutitý na farmaceutické účely, papier na horčicové obklady, papier odolný voči moliam, prípravky proti parazitom, lepiace pásky na lekárske účely, pastilky na farmaceutické účely, pásy na hygienické vložky, pektín na farmaceutické účely, pepsíny na farmaceutické účely, peptóny na farmaceutické účely, peroxid vodíka na lekárske účely, pesticídny, pivačice na lekárske účely, chemické prípravky na ošetrovanie plesní, pľuzgierotvorné prípravky (látky), prípravky na dezinfekciu plynom na lekárske účely, tablety na dezinfekciu plynom, ty-

činky na dezinfekciu plynom, plyn na lekárske účely, farmaceutické prípravky na pokožku, prípravky na ošetrovanie popálenín, porcelán na zubné protézy, posilňujúce prípravky (tonikum), prípravky proti poteniu, otrava na potkany, potrava na farmaceutické účely, potrava pre dojčatá, diétne potraviny prispôbosené na lekárske účely, prípravky na sterilizáciu pôdy, práškové kantaridy, prehľadlák, prípravky na ničenie lariev, prípravky na omrzliny, prípravky na umývanie zvierat, prípravky na upokojenie, prísady do krmív na lekárske účely, prostredia pre bakteriologické kultúry, prostriedky proti hlístam, protireumatické náramky, protireumatické prstene, prípravky na umývanie psov, repelenty pre psy, purgatíva, pyritový prášok, rádioaktívne látky na lekárske účely, rádiologické kontrastné látky na lekárske účely, rádium na lekárske účely, jedlé rastlinné vlákna s výnimkou výživných, rebarborové korene na farmaceutické účely, ricínový olej na lekárske účely, rozpúšťadlá na odstraňovanie náplastí, salmiakové pastilky, sedatíva, séra, séroterapeutické liečivá, sikatívy na lekárske účely, sírny kvet na farmaceutické účely, sírové knôty na dezinfekciu, sirupy na farmaceutické účely, slad na farmaceutické účely, sladké drievko na farmaceutické účely, sladové mliečne nápoje na lekárske účely, prípravky na ničenie slimákov, smilax (sarsaparila) na lekárske účely, chemické prípravky na liečenie sneti obilnej, minerálne soli, soli do minerálnych kúpeľov, soli minerálnych vôd, soli na lekárske účely, spermie na umelú insemináciu, sterilizačné prípravky, prípravky obsahujúce stopové prvky pre ľudí a zvieratá, strychnín, styptikum (prípravky na zastavenie krvácania), prípravky na ničenie suchej hniloby, sulfonamidy (liečivá), sušené mlieko pre dojčatá, prípravky na ničenie škodcov, škrob na diétetické alebo farmaceutické účely, španielska muška, hojivé spongie, tabakové výťažky (ako insekticídy), tablety na farmaceutické účely, dezinfekčné dynamové tablety, tampóny napustené farmaceutickými vodičkami, chemické prípravky na určenie ťarchavosti, tekuté lieky, lieky vo forme nápojov, termálne vody, terpentín na farmaceutické účely, tinktúry (farmaceutické prípravky), tinktúry na lekárske účely, tuky na lekárske účely, tuky na zverolekárske účely, dymiace tyčinky, tymol na farmaceutické účely, lepidlá a tmely na umelý chrup, uspávacie prípravky, utišujúce prostriedky, vakcíny, prípravky na báze vápna na farmaceutické účely, vata na lekárske účely, prírodná vazelína na lekárske účely, vedľajšie produkty spracovania obilnín na lekárske účely, chemické prípravky na ošetrovanie viniča, vínný kameň na farmaceutické účely, vitamínové prípravky, jedlé rastlinné vlákna s výnimkou požívatín, vonné soli, vývary pre bakteriologické kultúry, výživné látky pre mikroorganizmy, prípravky na čistenie vzduchu, prípravky na osvieženie vzduchu, záparry na farmaceutické účely, liečivá na zmiernenie zápchy, zlaté zubné amalgámy, zliatiny drahých kovov pre zubné lekárstvo, lekárske prípravky na zoštlhlenie, zubné amalgámy, zubné brúsivá (abrazíva), zubné cementy, zubné laky, zubné tmely, materiály na plombovanie zubov, zverolekárske prípravky, želatína na lekárske účely, žieravé látky na farmaceutické účely, živočíšne uhlie na

farmaceutické účely, žuvacie gumy, žuvačky na lekárske účely.

29 - Algináty ako potrava, sardely ako ančovičky, arašidové maslo, spracované arašidy, bielkoviny ako potrava, vaječný bielok, husacia a kačacia masť, kačice a husi (neživé), chuťovo upravované kačacie a husacie mäso, marinované kačacie a husacie mäso, hydina (neživá), bravčová masť, bravčové mäso, bujóny (vývary), prípravky na bujóny (vývary), konzervovaná cibuľa, výťažky z chaluhy ako potrava, datle, divina, ovocná dreň, držky, džemy, konzervovaná fazuľa, morské raky, garnáty (neživé), haringy, konzervované hľuzovky, homáre (neživé), konzervovaný hrach, zemiakové hranolčeky, sušené hrozienka, huspenina, jedlá želatína, jedlé oleje, jedlé tuky, jogurt, kakaové maslo, kandizované ovocie, kaviár, kazeín ako potrava, kefir, klobásy, salámy, párky, sušený kokos, kokosové maslo, kokosový olej, kokosový tuk, bujónové koncentráty, koncentrované vývary, konzumný kostný olej, kôrovce (neživé), krevety (neživé), krokety, krvavá jaternica (krvavnica), krvavá tlačienka, kukuričný olej, mliečny nápoj ako kumys, kyslá kapusta, langusty (neživé), jedlý loj, losos, zemiakové lupienky, spracované mandle, margarín, marmeláda (z pomarančov alebo iných citrusových plodov), maslo, neživé mäkkýše, mäso, konzervované mäso, mäsové šťavy ako omáčky, mäsové výťažky, mliečne nápoje (s vysokým obsahom mlieka), mliečne výrobky, mlyso, mrazené ovocie, mušle jedlé (neživé), slávky jedlé (neživé), nakladaná zelenina, nakladané uhorky, nasolené potraviny, jedlý olivový olej, konzervované olivy, mäsové omáčky, spracované oriešky, kandizované ovocie, ovocné kompóty, konzervované ovocie, zavárané pradsené ovocie, ovocie naložené v alkohole, ovocná dreň, ovocné rôsoly, ovocné šaláty, ovocné šupky, jedlý olej z palmových orechov, jedlý palmový olej, paradajková šťava na varenie, paradajkový pretlak, pečeň, pektín na ľudskú spotrebu, peľ ako potrava, rybie plátky, polievky, prípravky na výrobu polievok, solené potraviny, potraviny z rýb, pradsené ovocie naložené v cukre, proteín na ľudskú spotrebu, raky (neživé), jedlý repkový olej, rybie filé (plátky), konzervované ryby, potravinárske výrobky z ryby, ryby (neživé), sardinky, sezamový olej, šľahačka, slanina, slimačie vajcia na konzumáciu, slimáky, slimáky na konzumáciu, jedlý slnečnicový olej, smotana, konzervované sójové bôby ako potrava, svaťka, sušené ovocie, sušené vajcia, syridlo, syry, ovocné šaláty, zeleninové šaláty, konzervované šampiňóny, konzervovaná šošovica, špik ako potrava, špik z kostí zvierat na jedenie, zeleninové šťavy na varenie, šunka, tofu, tukové nátierky na chlieb, tukové substancie na výrobu jedlých tukov, tuniaky, údeniny, ustrice (neživé), sušené vajcia, bujóny, vývary, koncentrované vývary, konzervované záhradné bylinky, zahustené koncentrované vývary, zázvorový džem, konzervovaná zelenina, sušená zelenina, varená zelenina, zelenina v štipľavom náleve, zeleninové polievky, prípravky na zeleninové polievky, zeleninové šaláty, zeleninové šťavy na varenie, zemiakové lupienky, želatína, žltok, jedlá z fazule, pečefové paštéty, mäsové paštéty, rybacie paštéty, vegetariánske paštéty.

30 - Semená anízu, arašidové cukrovinky, aromatické prípravky do potravín, badián, cestá, cestá na koláče, cestoviny, cigória ako kávová náhradka, cukor, cukríky, cukrovinky, cukrovinky na zdobenie vianočných stromčekov, čaj, čokoláda, čokoládové nápoje, chaluhy (vodné riasy), chlieb, chuťové prísady, droždie, droždie do cesta, extrakty, fondán, glukóza na ľudskú spotrebu, horčica, horčicová múčka, jedlá z jačmeňa, lúpaný jačmeň, mletý jačmeň, jemné pečivo, kakao, kakaové nápoje, kandis ako potrava, kapary, karamelky (cukríky), karí korenie, káva, nepražená káva, kávové náhradky na báze rastlín, kávové nápoje, kávové príchuťi, kávovinové náhradky, kečup, keksy, klinčeky (korenie), koláče s plnkou, korenie, koreniny, krupica, krúpy na ľudskú spotrebu, mletá kukurica, pražená kukurica, kukuričná múka, kukuričné vločky, kukuričný škrob, potravinárska kurkuma, prírodný alebo umelý ľad, ľad na osvieženie, lepok, lístkové cesto, lupienky (obilninové vločky), majonéza, makaróny, maltóza, mandľová pasta, mandľové cukrovinky, marcipán, marinády (chuťové prísady), mandľová masa, maslové tukové cesto, potravinárska včelia materská kašička (nie na lekárske účely), látky na zjemnenie mäsa na použitie v domácnosti, med, melasa, melasový sirup, mentol pre cukrárstvo, mentolové cukríky, mliečne čokoládové nápoje, mliečne kakaové nápoje, mliečne kávové nápoje, morská voda na varenie, múčne potraviny, potravinárska múka, výrobky z múky, čokoládové nápoje, kakaové nápoje, kávové nápoje, prísady do nápojov (iné ako esencie), nekysnutý chlieb, niťovky, nové korenie, oblátky, ocot, muškátové orechy, lúpaný ovos, mletý ovos, mliečna ovsená kaša, ovsená múka, ovsená potrava, ovsené vločky, jedlé ozdoby na torty, palacinky, paprika (korenie), paradajková omáčka, pastilky (cukríky), pečivo, rožky (pečivo), perník (medovníky), pirohy (paštétky), pirožky s mäsom, pивný ocot, pizza, potravinárska múka, príchuťi do potravín s výnimkou esencií a éterických olejov, škrobovité potraviny, pralinky, zmrzlinové prášky, prášky na výrobu zmrzliny, prášok do pečiva, arómy (príchuťi), príchuťi do koláčov a zákuskov (s výnimkou éterických olejov), príchuťi do nápojov (s výnimkou éterických olejov), príchuťi (s výnimkou éterických olejov), spojivá ako prísady do zmrzlín, propolis na ľudskú spotrebu, výrazková pšeničná múka, pudíng, pukance, kukuričné pukance, ravioly, rezance, ryža, ságo, sendviče, slad na ľudskú spotrebu, sladké drievko (cukrovinky), sladké drievko, sladový výťažok (potraviny), prírodné sladidlá, slíže, sójová múka, kuchynská soľ, soľ na konzervovanie potravín, soľ s prídavkom mletých semien zeleru, spojivá na výrobu údenín, sucháre, suši, sušienky (sucháre, keksy, biskvity), šafran (korenie), šalátové dresingy, šerbety (zmrzliny), škorica (korenie), potravinový škrob, škrobové výrobky (potraviny), stužovače šľahačky, špagety, rajčinová šľava, šľavy (s výnimkou dresingov), tapioka, potravinová tapioková múka, torty, vanilín (vanilková náhradka), vanilková príchuť, výrobky z kakaa, výrobky z obilnín, zahusťovacie prípravky na kuchynské použitie, jedlé ozdoby na zákusky, zákusky (koláče), šalátové zálievky, zázvor, rastlinné prípravky ako kávové náhradky, zemiaková múčka na ľudskú

spotrebu, zmrzlina, prísady do zmrzliny ako spojivo, zmrzlinové poháre, zvitky, sladké žemle, žuvačky.

31 - Morské riasy (potraviny), morské riasy (potraviny pre zvieratá), algarovila (potraviny pre zvieratá), arašidové výlisky (potraviny pre zvieratá), arašidy, mleté arašidy pre zvieratá, plody borievky, borovicové šišky, čerstvé záhradné bylinky, čerstvá cibuľa, kvetinové cibule, citróny, citrusové ovocie, cukrová trstina, čakanka, čakankové hľuzy, chaluhy (potraviny), chaluhy (potraviny pre zvieratá), chmeľ, chmeľové šišky, hydina na chov, potrava pre dobytok, nespílené drevo, surové drevo, drevo neočistené od kôry, čerstvé egreše, čerstvá fazuľa, čerstvé gaštany, čerstvé hľuzovky, živé homáre, hospodárske zvieratá, čerstvý hrach, čerstvé hrozno, živá hydina, ikry, jačmeň, jadrové krmivo pre zvieratá, jedlé korene, surové kakaové bôby, kľíčky semien na botanické účely, kmene stromov, kokosové orechy, kolové orechy, kopra, surový korok, kôra (surovina), živé kôrovce, kríky, krmivo, prísady do krmiva (nie na lekárske účely), krmivo pre dobytok, sušené mlieko ako krmivo pre zvieratá, krmne zmesi s obsahom mlieka alebo výťažkov z mlieka alebo vedľajších produktov zo spracovania mlieka, vápno ako krmivo pre zvieratá, krmne zmesi na výkrm hospodárskych zvierat, krovie, krúpy pre hydinu, kukurica, kukuričné výlisky pre dobytok, kvasnice pre dobytok, prírodné kvety, sušené kvety na ozdobu, vence prírodných kvetov, živé langusty, ľanová múčka (suché krmivo), lieskové oriešky, struky rohovníka (svätójánsky chlieb), mandle (ovocie), slamený materiál na prikrytie povrchu pôd, matoliny (výlisky ovocia), živé mäkkýše, mláto, živé mušle, mycélium (podhubie), živé rybárske návnady, neopracované rezivo, prípravky pre nosnice, obilie v nespracovanom stave, vedľajšie produkty spracovania obilnín (potraviny pre zvieratá), zvyšky z destilácie (potraviny pre zvieratá), čerstvé olivy, orechy, otrubová krmna zmes (potraviny pre zvieratá), otruby, čerstvé ovocie, ovos, palmové listy, palmy, paprika (rastlina), peľ (surovina), podstielka pre zvieratá, pomaranče, pór, posilňujúce prípravky pre zvieratá, potrava pre rožný statok, potrava pre vtáky, potrava pre zvieratá, potrava pre zvieratá chované v domácnosti, priadka morušová, prísady do krmív (nie na lekárske účely), proteín na živočíšnu spotrebu, psie sucháre, pšenica, živé raky, rastlinné semená, rastliny, sušené rastliny na dekoráciu, rašelina na podstielku, raž, rebarbora, repa, výlisky z repky, plody rohovníka, ružové kríky, živé ryby, živé návnady na ryby, ryžová múka ako krmivo, sadenice, semená rastlín, seno, sépiové kosti pre vtákov, sezam, slad na výrobu piva a liehovín, slama ako krmivo, slama na podstielku, slama ako materiál na prikrytie pôdy, soľ pre dobytok, stromy, kmene stromov, psie sucháre, suché krmivo, surová kôra, surový korok, šalát, hlávkový šalát, šampiňónové podhubie na rozmnožovanie, čerstvé šampiňóny, borovicové šišky, chmeľové šišky, škrupina kokosového orecha, škrupiny kakaových orechov, čerstvá šošovica, špik, šrot pre zvieratá, tekvica, prírodné trávniky, drevené triesky na výrobu drevotriesky, uhorky, usadenina po destilácii, živé ustrice, oplodnené vajcia na liahnutie, vajčička priadky

morušovej, vence zo živých kvetov, vianočné stromčeky, vinič (rastlina), prípravky na výkrm zvierat, výlisky, olejové výlisky, výlisky pre rožný statok, výlisky repky olejnej pre rožný dobytok, vylisovaná cukrová trstina (surovina), čerstvé záhradné bylinky, čerstvá zelenina, čerstvé zemiaky, zrná (obilie), zrná (semená), zrná na živočíšnu spotrebu, chované zvieratá, živé zvieratá, žihľava.

40 - Apretovanie textílií, bielenie látok, cínovanie, čistenie povrchov chemickými rozpúšťadlami, dámske krajčírstvo, spracovanie dreva, stínanie a kálanie dreva, elektrolytické pokovovanie, farbiarske služby, farbenie kožušín, farbenie látok, farbenie textilu a textílií, vyvolávanie fotografických filmov, fototlač, frézovanie, fúkanie skla, galvanizácia, pozinkovanie, garbiarstvo, hobľovanie, chrómovanie, ohňovzdorná úprava (impregnácia) látok, kadmiovanie, kalandrovanie látok, kalenie kovov, spracovanie kinematografických filmov, kníhviazačstvo, knihárstvo, konzervovanie potravín a nápojov, kotlárstvo, kováčstvo, pokovovanie kovových materiálov, farbenie kože, spracovanie kože, opracovanie kožušín, kreslenie, rysovanie laserom, laminovanie, lemovanie alebo obšívanie látok, lemovanie šiat, leštenie kože, satinovanie, satinovanie kožušín, leštenie kožušín, leštenie optického skla, leštenie optických skiel, leštenie trením, lisovanie ovocia, magnetizácia, mletie, mlynárstvo, montáž materiálu na objednávkou, nekrčivá úprava šatstva, obrusovanie, farbenie obuvi, odlievanie kovov, recyklácia odpadu, spracovanie odpadu, ohňovzdorná úprava textilu, odstraňovanie pachov z ovzdušia, pánske krajčírstvo, spracovanie papiera, úprava papiera, pílenie, pokovovanie, pokovovanie kovových materiálov, ponikovanie, pokovovanie niklom, popúšťanie kovov, pozlacovanie, pokovovanie zlatom, predzrážanie látok, preparovanie živočíchov, prešívanie, prešívanie oblečenia, protimol'ová úprava kožušín, protimol'ová úprava textílií, rafinácia, rámovanie umeleckých diel, rytie, gravírovanie, sedlárske výroba, spájkovanie, informácie o spracovaní a úprave materiálov, spracovanie kožušín, spracovanie ropy, striebrenie, pokovovanie striebrom, strihanie látok (strihová služba), súkanie, úprava a spracovanie textilu, tlačenie vzorov, tónovanie skla, údenie potravín, úprava a spracovanie kovov, vodovzdorná úprava (impregnácia) látok, úprava odevov, úprava šatstva proti zrazeniu, spracovanie vlny, úprava vody, vulkanizácia (úprava materiálov), vypaľovanie keramiky, výsek zvierat, vyšívanie, vyvolávanie filmov, čistenie vzduchu, osviežovanie vzduchu, spracovanie kožušín na zákazku, zinkografia (výroba štočkov), zváranie, služby fotoateliérov, tlač, tlačenie, litografická tlač, ofsetová tlač, serigrafia, prenájom plotáčich strojov, ničenie odpadu, spaľovanie odpadu.

41 - Fotografická reportáž, fotografovanie, detské jasle, nahrávanie videopások, tlmočenie posunkovej reči, prekladateľské a tlmočnicke služby, reportérske služby, strihanie videopások.

42 - Aktualizovanie, inštalácia a spúšťanie počítačových programov, prenájom počítačov, tvorba softvéru, prenájom počítačového softvéru, prenájom prístupového času k počítačovým databázam, počítačové programovanie, poradenské

služby v oblasti počítačového hardvéru, architektúra, architektonické poradenstvo, aranžovanie kvetov, výzdoba interiérov, navrhovanie obalov, obalové dizajnérstvo, balenie darčiekov, grafické dizajnérstvo, módné návrhárstvo, informácie o móde, umelecké dizajnérstvo, overovanie pravosti umeleckých diel, priemyselné dizajnérstvo (navrhovanie), bakteriológia, bakteriologický výskum, výskum v oblasti fyziky, genealogický výskum, geodézia, geologické expertízy, geologický prieskum, geologický výskum, chemické analýzy, chemický výskum, služby v oblasti chémie, výskum v oblasti kozmetiky, farmaceutické poradenstvo, podmorský výskum, prieskum ropných polí, posudzovanie ropných polí, analýzy výťažnosti ropných polí, vyhľadávanie ropy alebo ropný prieskum, strojársky výskum, výskum a vývoj nových výrobkov, expertízy, kalibrácia, kontrola kvality, skúšky materiálov, skúšanie textilu, kontrola ropných veží, technický prieskum, inžinierska činnosť, projektová činnosť, štúdie technických projektov, projektovanie stavieb, zostavovanie stavebných výkresov, zemepračstvo, služby komerčných právnikov, poradenstvo v oblasti priemyselných práv, konzultačné služby v oblasti priemyselného vlastníctva, licencie priemyselných práv, licencie priemyselného vlastníctva, spravovanie autorských práv, využívanie patentov, poručníctvo, predpovede počasia, meteorologické služby, meteorologické informácie.

43 - Služby barov, bufety, hotelierske služby, reštaurácie, kaviarne, samoobslužné reštaurácie, jedálne a závodné jedálne, rezervácia hotelov, rezervácia penziónov, rezervácia prechodného ubytovania, poskytovanie prechodného ubytovania, ubytovacie služby prázdninových táborov, domovy dôchodcov, prevádzkovanie hotelového ubytovania, prevádzkovanie kempov, turistické ubytovne, ubytovacie kancelárie (hotely, penzióny), prenájom prenosných stavieb, sanatóriá, zotavovne.

44 - Česanie zvierat, chov zvierat, opatrovanie zvierat, upravovanie zvierat, starostlivosť o čistotu zvierat chovaných v domácnosti, veterinárna pomoc, letecké a pozemné rozmetávanie hnojív a iných poľnohospodárskych chemických látok, liečenie stromov, ničenie buriny, ničenie poľnohospodárskych škodcov, prenájom poľnohospodárskych nástrojov a zariadení, rastlinné škôlky, záhradkárské služby, záhradkárstvo, služby záhradnej architektúry, údržba trávnikov, výroba vencov, zdravotné strediská, súkromné kliniky a sanatóriá zdravotnícka starostlivosť, lekárske služby, ošetrovateľské služby, fyzioterapia, služby chiropraktikov, masáže, plastická chirurgia, služby pôrodných asistentiek, služby optikov, stomatológia, služby nemocnice, služby krvných bánk, parné kúpele, verejné kúpele s cieľom hygieny, kadernícke salóny, manikúra, manželské a predmanželské poradne, útulky.

45 - Civilná ochrana, detektívne kancelárie, otváranie bezpečnostných zámok, pátranie po nezvestných osobách, nočné stráženie, sprevádzanie osôb (eskorta), poradenstvo v oblasti bezpečnosti, kadernícke salóny, salóny krásy, požičiavanie oblekov a večerných šiat, požičiavanie odevov a oblečenia, požičovňa šiat, požičiavanie uniforiem, sprevádzanie osôb do spoločnosti,

zostavovanie horoskopov, zoznamovacie služby,
pohrebné služby, kremácia, spolnenie.

(540)



(731) ANPROKRMI, s. r. o., Krásna 1064/32, 924 00
Galanta, SK;

(740) Kováčik Štefan, Ing., Bratislava, SK;

(210) 333-2004

(220) 6.2.2004

8 (511) 24, 25, 35

(511) 24 - Pleteniny (látky).

25 - Odevy, pleteniny (oblečenie), pletené svetre,
pletiaarsky tovar, pokrývky hlavy.

35 - Maloobchodná činnosť s pleteninami (lát-
kami), odevmi, pleteninami (oblečením), plete-
nými svetrami, pletiaarskym tovarom a pokrýv-
kami hlavy, zásobovacie služby pre tretie osoby
(nákup tovarov a služieb pre iné podniky), spro-
stredkovanie obchodu s tovarmi.

(540)



(731) Ing. Štefan Kuzma - Evident, Markuša 54, 979 01
Rimavská Sobota, SK;

(740) Bachratá Magdaléna, Mgr., Bratislava, SK;

(210) 355-2004

(220) 10.2.2004

8 (511) 30

(511) 30 - Čokoláda, sušienky, koláčiky, krekerky, oplát-
ky, cukrovinky, čipsy, chlieb, pečivo, koláče,
keksy, puding, šerbet, zmrzlina, cukríky, kara-
mel, žuvačky, nápoje na báze čokolády, nápoje
na báze kávy, nápoje na báze kakaá.

(540)

ORION Choco-boy

(731) ORION CORPORATION, 30-10, Munbae-Dong,
Yongsan-Ku, Seoul, KR;

(740) ROTT, RŮŽIČKA & GUTTMANN, v. o. s.,
Bratislava, SK;

(210) 358-2004

(220) 10.2.2004

8 (511) 30, 35, 39

(511) 30 - Arašidové cukrovinky; cukríky; cukrovinky;
čokoláda; čokoládové nápoje; kakao; kakaové
nápoje; karamelky (cukríky); keksy; krekerky (sla-
né pečivo); ľadový čaj; lístkové cesto; lupienky;
vločky (obilninové); mandľové cukrovinky; man-
dľové pusinky; mentolové cukríky; mliečne čo-
koládové nápoje; múčne potraviny; müsli; nápoje
na báze čajov; oblátky; ovsené vločky; jedlé ozdo-
by na torty; palacinky; perníky; medovníky; piz-
za; pralinky; prášky na výrobu zmrzliny; príchuť
(arómy); puding; pukance; pukance kukuričné;
rastlinné prípravky ako kávové náhradky; rezan-
ce; ryža; sušienky; sucháre; keksy; biskvity; tor-
ty; kukuričné vločky; výrobky z kakaá; zákusky;
koláče; zmrzlina; žuvačky, nie na lekárske použitie.
35 - Hospodárske, ekonomické predpovede;
obchodný manažment a podnikové poradenstvo;
poradenstvo v obchodnej činnosti; poradenské
služby v oblasti obchodného alebo podnikateľ-
ského riadenia; sprostredkovanie obchodu s tova-
rom; maloobchodné služby vo vzťahu k potravi-
nám a nápojom.
39 - Balenie tovaru; dovoz, doprava; nákladná
doprava (kamiónová); osobná doprava; služby
v doprave a preprave.

(540)



(731) PICCOLO TRADE, s. r. o., Blažov 78, 929 01
Kútники, SK;

(210) 359-2004

(220) 10.2.2004

8 (511) 8, 9, 11, 12, 22, 27

(511) 8 - Ručné náradie a zdviháky na automobily.

9 - Akumulátory, automobilové elektrické poist-
ky, elektrické alebo mechanické meracie prístroje
na automobily, výstražné zariadenia.

11 - Klimatizačné a ventilačné zariadenia, zaria-
denia na osviežovanie vzduchu, osvetľovacie prís-
troje, svetlá na dopravné prostriedky.

12 - Ochranné kryty kolies, volanty, stierače, po-
ľahy na sedadlá vozidiel textilné, kožené alebo
z plastickej hmoty, zariadenia na plnenie pneu-
matík vzduchom, najmä mechanické a elektrické
hustilky na pneumatiky vozidiel, náradie na
opravu automobilov, pneumatík a duší, elektrické
a mechanické zabezpečovacie zariadenia na au-
tomobily, autodoplnky patriace do triedy 12, au-
toreťaze.

22 - Autolaná.

27 - Autokoberce, predložky do automobilov.

(540)



(731) FILSON, s. r. o., Slévačská 902, 198 00 Praha 9, CZ;

(740) Ďurica Ján, Ing., Považská Bystrica, SK;

(210) 360-2004

(220) 10.2.2004

8 (511) 8, 9, 11, 12, 22, 27

(511) 8 - Ručné náradie a zdvíhaky na automobily.

9 - Akumulátory, automobilové elektrické poistky, elektrické alebo mechanické meracie prístroje na automobily, výstražné zariadenia.

11 - Klimatizačné a ventilačné zariadenia, zariadenia na osviežovanie vzduchu, osvetľovacie prístroje, svetlá na dopravné prostriedky.

12 - Ochranné kryty kolies, volanty, stierače, poľahy na sedadlá vozidiel textilné, kožené alebo z plastickej hmoty, zariadenia na plnenie pneumatík vzduchom, najmä mechanické a elektrické hustilky na pneumatiky vozidiel, náradie na opravu automobilov, pneumatík a duší, elektrické a mechanické zabezpečovacie zariadenia na automobily, autodoplnky patriace do triedy 12, autoreťaze.

22 - Autolaná.

27 - Autokoberce, predložky do automobilov.

(540)

(731) FILSON, s. r. o., Slévačská 902, 198 00 Praha 9, CZ;

(740) Ďurica Ján, Ing., Považská Bystrica, SK;

(210) 362-2004

(220) 11.2.2004

8 (511) 10, 18, 25

(511) 10 - Ortopedická obuv.

18 - Koža, koženka a výrobky z týchto materiálov obsiahnuté v triede 18; aktovky; kufre; kufríky; batohy; plecniaky; cestovné tašky a kufre; chlebníky; kabelky; kľúčenky; kožené šnúrky; kožušiny; tašky na náradie; remene; opasky; peňaženky; dáždnyky; obaly na dáždnyky; obaly na hudobné nástroje; obaly na odevy; horolezecké palice; slnečníky; biče; chomúty; náhubky; obojky pre zvieratá; ohlávky; opraty; postroje pre zvieratá; jazdecké sedlá; sedlárske výrobky.

25 - Odevy; obuv; pokrývky hlavy; pracovné odevy; pracovná obuv.

(540)

(591) červená, čierna

(731) ARTRA, s. r. o., Nám. Slobody 846/69, 972 47 Oslany, SK;

(740) Litvákova Edita, Ing., Bratislava, SK;

(210) 365-2004

(220) 11.2.2004

8 (511) 25, 37, 42

(511) 25 - Oblečenie, odevy dámske, pánske, detské, šaty spoločenské, maškarné kostýmy, pokrývky hlavy, bielizeň.

37 - Šitie oblečenia a bielizne, oprava a úprava odevov.

42 - Navrhovanie oblečenia, odevov a ich doplnkov, poradenstvo v oblasti módy.

(540)

(731) Husárová Jarmila, Rajecká 11, 821 07 Bratislava, SK;

(740) Šujanová Mária, Ing., Bratislava, SK;

(210) 367-2004

(220) 12.2.2004

(310) 197715

(320) 6.11.2003

(330) CZ

8 (511) 30, 32, 33

(511) 30 - Zeleninové šťavy na varenie, nálevy na ochutenie, ľad na osvieženie, nápoje z kávy, kaka alebo čokolády, nápoje na báze čaju, prísady do nápojov s výnimkou esencií, príchuti do nápojov s výnimkou éterických olejov, sirup melasový, šerbet (mrazený), šťavy s výnimkou dresingov.

32 - Minerálne vody, šumivé nápoje a iné nealkoholické nápoje, ovocné nápoje a šťavy, šerbet, sirupy a iné prípravky na prípravu nápojov, pivo.

33 - Alkoholické nápoje (s výnimkou pív).

(540)

(731) Kofola, a. s., Pod Bezručovým vrchem, Za drahou 165/1, 794 01 Krnov, CZ;

(740) Záthurecký Eugen, JUDr., Banská Bystrica, SK;

(210) 368-2004

(220) 12.2.2004

8 (511) 9, 35, 42

(511) 9 - Informačné elektronické zariadenia.

35 - Interaktívna reklamná a propagačná činnosť; pomoc pri riadení a prevádzkovaní obchodnej činnosti; zbieranie údajov do počítačových databáz; zoraďovanie údajov v počítačových databázach.

42 - Tvorba softvéru; inštalácia počítačových programov, aktualizovanie počítačových programov, servis počítačových programov, návrh počítačových systémov, obnovovanie počítačových databáz.

(540)



- (591) bledomodrá, tmavomodrá
 (731) Arco plus, s. r. o., Skuteckého 2225/28, 974 01 Banská Bystrica, SK;
 (740) Záhurecký Eugen, JUDr., Banská Bystrica, SK;

(210) 369-2004

(220) 12.2.2004

8 (511) 11, 35, 36, 37, 39, 41, 42, 43

- (511) 11 - Chladiace stroje, prístroje a zariadenia, chladiace komory, chladiace nádoby, ohrievače vzduchu, klimatizačné prístroje a zariadenia, vykurovacie zariadenia.
 35 - Účtovníctvo, ekonomické a organizačné poradenstvo v obchodnej činnosti, pomoc pri riadení obchodnej činnosti, reklamná činnosť, maloobchodné služby v oblasti chladiacej, vykurovacej a klimatizačnej techniky, sprostredkovanie obchodnej činnosti.
 36 - Prenájom nehnuteľností, colné služby, faktoring, forfajting.
 37 - Inštalácia a opravy chladiacich zariadení, inštalácia a opravy klimatizačných zariadení, inštalácia a opravy vykurovacích zariadení, čistenie interiérov, exteriérov, okien.
 39 - Prenájom chladiacich zariadení, prenájom dopravných prostriedkov, prenájom a prevádzkovanie garáží, nákladná cestná doprava.
 41 - Organizovanie kurzov, školení športových a kultúrnych podujatí.
 42 - Prenájom výpočtovej techniky.
 43 - Prevádzkovanie penziónov, ubytovacie, reštauračné a stravovacie služby.

(540)



- (591) biela, červená, modrá, čierna
 (731) SLOVKLIMA DEIMOS, s. r. o., SNP 16, 927 01 Šaľa, SK;
 (740) Záhurecký Eugen, JUDr., Banská Bystrica, SK;

(210) 370-2004

(220) 12.2.2004

8 (511) 11, 35, 36, 37, 39, 41, 42, 43

- (511) 11 - Chladiace stroje, prístroje a zariadenia, chladiace komory, chladiace nádoby, ohrievače vzduchu, klimatizačné prístroje a zariadenia, vykurovacie zariadenia.
 35 - Účtovníctvo, ekonomické a organizačné poradenstvo v obchodnej činnosti, pomoc pri riadení obchodnej činnosti, reklamná činnosť, maloobchodné služby v oblasti chladiacej, vykurovacej a klimatizačnej techniky, sprostredkovanie obchodnej činnosti.

cej a klimatizačnej techniky, sprostredkovanie obchodnej činnosti.

36 - Prenájom nehnuteľností, colné služby, faktoring, forfajting.

37 - Inštalácia a opravy chladiacich zariadení, inštalácia a opravy klimatizačných zariadení, inštalácia a opravy vykurovacích zariadení, čistenie interiérov, exteriérov, okien.

39 - Prenájom chladiacich zariadení, prenájom dopravných prostriedkov, prenájom a prevádzkovanie garáží, nákladná cestná doprava.

41 - Organizovanie kurzov, školení športových a kultúrnych podujatí.

42 - Prenájom výpočtovej techniky.

43 - Prevádzkovanie penziónov, ubytovacie, reštauračné a stravovacie služby.

(540) **SLOVKLIMA DEIMOS**

(731) SLOVKLIMA DEIMOS, s. r. o., SNP 16, 927 01 Šaľa, SK;

(740) Záhurecký Eugen, JUDr., Banská Bystrica, SK;

(210) 371-2004

(220) 12.2.2004

8 (511) 11, 35, 36, 37, 39, 41, 42, 43

- (511) 11 - Chladiace stroje, prístroje a zariadenia, chladiace komory, chladiace nádoby, ohrievače vzduchu, klimatizačné prístroje a zariadenia, vykurovacie zariadenia.
 35 - Účtovníctvo, ekonomické a organizačné poradenstvo v obchodnej činnosti, pomoc pri riadení obchodnej činnosti, reklamná činnosť, maloobchodné služby v oblasti chladiacej, vykurovacej a klimatizačnej techniky, sprostredkovanie obchodnej činnosti.
 36 - Prenájom nehnuteľností, colné služby, faktoring, forfajting.
 37 - Inštalácia a opravy chladiacich zariadení, inštalácia a opravy klimatizačných zariadení, inštalácia a opravy vykurovacích zariadení, čistenie interiérov, exteriérov, okien.
 39 - Prenájom chladiacich zariadení, prenájom dopravných prostriedkov, prenájom a prevádzkovanie garáží, nákladná cestná doprava.
 41 - Organizovanie kurzov, školení športových a kultúrnych podujatí.
 42 - Prenájom výpočtovej techniky.
 43 - Prevádzkovanie penziónov, ubytovacie, reštauračné a stravovacie služby.

(540) **DTN**

(731) DTN, s. r. o., SNP 16, 927 01 Šaľa, SK;

(740) Záhurecký Eugen, JUDr., Banská Bystrica, SK;

(210) 372-2004

(220) 12.2.2004

8 (511) 11, 35, 36, 37, 39, 41, 42, 43

- (511) 11 - Chladiace stroje, prístroje a zariadenia, chladiace komory, chladiace nádoby, ohrievače vzduchu, klimatizačné prístroje a zariadenia, vykurovacie zariadenia.
 35 - Účtovníctvo, ekonomické a organizačné poradenstvo v obchodnej činnosti, pomoc pri riadení obchodnej činnosti, reklamná činnosť, maloobchodné služby v oblasti chladiacej, vykurovacej a klimatizačnej techniky, sprostredkovanie obchodnej činnosti.

36 - Prenájom nehnuteľností, colné služby, faktoring, forfajting.

37 - Inštalácia a opravy chladiacich zariadení, inštalácia a opravy klimatizačných zariadení, inštalácia a opravy vykurovacích zariadení, čistenie interiérov, exteriérov, okien.

39 - Prenájom chladiacich zariadení, prenájom dopravných prostriedkov, prenájom a prevádzkovanie garáží, nákladná cestná doprava.

41 - Organizovanie kurzov, školení športových a kultúrnych podujatí.

42 - Prenájom výpočtovej techniky.

43 - Prevádzkovanie penziónov, ubytovacie, reštauračné a stravovacie služby.

(540)



(591) biela, červená, modrá, čierna

(731) DTN, s. r. o., SNP 16, 927 01 Šafa, SK;

(740) Záthurecký Eugen, JUDr., Banská Bystrica, SK;

(210) 373-2004

(220) 12.2.2004

8 (511) 5

(511) 5 - Farmaceutické a zverolekárske prípravky a substancie.

(540) **MACUVERSE**

(731) Pfizer Products Inc., Eastern Point Road, Groton, Connecticut 06340, US;

(740) Bušová Eva, JUDr., Bratislava, SK;

(210) 374-2004

(220) 12.2.2004

(310) 2340736

(320) 14.8.2003

(330) GB

8 (511) 5

(511) 5 - Farmaceutické a zverolekárske prípravky a substancie.

(540) **CESA VESS**

(731) Pfizer Products Inc., Eastern Point Road, Groton, Connecticut 06340, US;

(740) Bušová Eva, JUDr., Bratislava, SK;

(210) 375-2004

(220) 12.2.2004

8 (511) 16, 35, 39

(511) 16 - Firemné listiny, papiernický tovar, papierové propagačné materiály, informačné brožúry, fotografie, katalógy, kalendáre, mapy, knihy, noviny, časopisy, tlačivá a kancelárske potreby uvedené v triede 16, kancelárska technika uvedená v triede 16, náhradné diely a príslušenstvo kancelárskej techniky uvedené v triede 16.

35 - Maloobchodné služby v oblasti strojárenského, stavebného a drevospracujúceho priemyslu, hutníckych materiálov, strojárskych výrobkov, strojov, strojnych zariadení, drevárskych

výrobkov, nábytku, bytových doplnkov, stavebných materiálov, elektrotechniky, spotrebnej elektroniky, skla, porcelánu, keramiky, železiarskych výrobkov, remeselníckych potrieb, armatúr a výrobkov z plastov, elektroinštaláčného materiálu, výpočtovej a kancelárskej techniky, zdravotníckych materiálov, kožiarskeho tovaru, papiera a papiernických výrobkov, kancelárskych potrieb, kníh, polygrafických výrobkov, odevov, textilu, potravín, kozmetických výrobkov, čistiacich prostriedkov, farieb, lakov, hračiek, alkoholických a nealkoholických nápojov, tabakových výrobkov, potrieb pre fajčiarov, ovocia, zeleniny, poľnohospodárskych produktov, kvetov, ropy a ropných produktov, palív, olejov, obuvi, pohonných hmôt, kamenárskych výrobkov, obrábacích strojov, stavebných strojov, poľnohospodárskych strojov a náradia, dopravných prostriedkov, automobilov, s príslušenstvom automobilov vrátane súčiastok, s autosplyňovačmi, s mazacími olejmi, s aglomerovanými výrobkami, s oknami, so zdrojmi svetla, sviečkami a knôtmami, s drobným železiarskym tovarom, s kovovými potrubiami a rúrami, s bezpečnostnými schránkami, s kovovými rudami, s motormi a hnacími strojmi, so súkolesiami, prevodmi a ich časťami, s poľnohospodárskou technikou a náradím, s liahňami, s ručnými nástrojmi a ručným náradím, s prístrojmi na nahrávanie, so softvérovými hrami, so zariadeniami na osvetľovanie, vykurovanie, s gumou a výrobkami z gumy, s tapetami, so sklom a s výrobkami zo skla a porcelánu, s textíliami a textilnými výrobkami, s potravinami rastlinného aj živočíšneho pôvodu, so zeleninou a inými záhradnými produktmi, určenými na spotrebu alebo konzervovanie, s plodinami neupravenými nijakým spôsobom na priamu spotrebu, so živými zvieratami a s potravou pre ne, s prípravkami na čistenie, s toaletnými prípravkami, s elektrickými prístrojmi a zariadeniami pre domácnosť, so zariadeniami na varenie, chladenie a sušenie, so zabezpečovacími zariadeniami proti odcudzeniu; činnosti reklamnej agentúry, rozširovanie, vydávanie a aktualizovanie reklamných materiálov, prenájom reklamných priestorov a plôch, prenájom reklamných materiálov, zásielkové reklamné služby, uverejňovanie reklamných textov, aranžovanie výkladov, analýzy nákladov, inzertné činnosti, obchodný alebo podnikateľský prieskum, poradenstvo v obchodnej činnosti, prenájom kancelárskych strojov a zariadení, obchodný manažment a podnikové poradenstvo, organizovanie výstav na obchodné a reklamné účely, odborné obchodné poradenstvo, prieskum trhu, prieskum verejnej mienky, sekretárske služby, účtovníctvo, vedenie účtovných kníh, marketingové štúdie.

39 - Prenájom plavidiel, člnov a lodí, prenájom dopravných mechanizmov, prenájom vozidiel a automobilov, balenie tovaru, informácie o doprave, informácie o uskladnení, lodná trajektová doprava, rezervácia dopravy, nákladná kamióňová doprava, dopravovanie vlečnými člmi, doručovacie služby, kuriérske služby, doručovanie balíkov, doručovanie tovaru, doručovanie novín a časopisov, prenájom chladiacich zariadení, lodná doprava, lodná preprava tovaru, preprava

nábytku, sprostredkovanie námornej dopravy, námorná preprava, nosenie batožín, organizovanie okružných plavieb, organizovanie ciest, organizovanie exkurzií, osobná doprava, prenájom skladísk, prenájom skladovacích kontajnerov, preprava a skladovanie odpadu, prepravné služby, rezervácia, rezervácia miesteniek, riečna doprava, riečna preprava, skladovanie, skladovanie tovaru, služby v doprave a preprave, sprevádzanie turistov, sprostredkovanie prenájmu lodí, sprostredkovanie prepravy, úschova lodí a člnov, uskladňovanie plavidiel, lodí a člnov, uvoľňovanie uviaznutých lodí, služby poskytované výletnými loďami, organizovanie výletov, záchrana lodí a plavidiel.

(540)



(731) Seanergy Slovakia, s. r. o., Duklianska 12, 990 01 Veľký Krtíš, SK;
(740) Gruber Dalibor, Ing., Košice, SK;

(210) 378-2004

(220) 12.2.2004

8 (511) 29

(511) 29 - Mliečne výrobky, syry.

(540) **POLDAMER**

(731) MILKPOL Slovakia, s. r. o., Piaristická 2, 949 01 Nitra, SK;
(740) Kováčik Štefan, Ing., Bratislava, SK;

(210) 379-2004

(220) 12.2.2004

8 (511) 6, 12

(511) 6 - Zámky na motorové vozidlá.
12 - Mechanické a elektrické zabezpečovacie zariadenia proti odcudzeniu motorových vozidiel, zabezpečovacie poplašné zariadenia proti odcudzeniu motorových vozidiel.

(540)



(731) ROYAL DEFEND HOLDING, a. s., Ostrovského 3/253, Ženské domovy, 155 00 Praha, CZ;
(740) Filípek Ján, Ing., Bratislava, SK;

(210) 380-2004

(220) 12.2.2004

8 (511) 42

(511) 42 - Prenájom počítačového softvéru, návrh počítačových systémov, tvorba softvéru, udržiavanie (vytváranie a-) počítačových stránok (webových stránok) pre zákazníkov, grafický dizajn.

(540)



(591) modrá

(731) Žilčayová Jana, Tupolevova 16, 851 01 Bratislava, SK;

(210) 384-2004

(220) 12.2.2004

8 (511) 32

(511) 32 - Minerálne vody a iné nealkoholické nápoje.

(540) **Saint John**

(731) Gemerské žriedla, spol. s r. o., Cesta Gemerských žriediel, 982 18 Tornaľa, SK;
(740) Ondruš Ján, JUDr., Bratislava, SK;

(210) 385-2004

(220) 12.2.2004

8 (511) 32

(511) 32 - Minerálne vody a iné nealkoholické nápoje.

(540) **MAGNUS**

(731) Gemerské žriedla, spol. s r. o., Cesta Gemerských žriediel, 982 18 Tornaľa, SK;
(740) Ondruš Ján, JUDr., Bratislava, SK;

(210) 387-2004

(220) 12.2.2004

8 (511) 1

(511) 1 - Lepidlá na priemyselné účely; disperzné, práškové, tavné lepidlá, určené na priemyselné lepenie dreva a drevných materiálov.

(540)



(591) žltá, červená

(731) Vebel SK, s. r. o., Pribinova 2, 036 01 Martin, SK;

(210) 388-2004

(220) 12.2.2004

8 (511) 6, 7, 9, 11, 12, 17

(511) 6 - Kovové hadicové spony, hutný materiál ako surovina alebo polotovary.

7 - Honovacie kamene, brúsne kotúče (ako časti strojov), tlmiče výfukov, chladiče ku motorom, vstrekovacie dýzy, piesne krúžky, zapalovacie sviečky do spaľovacích motorov, žeraviace sviečky do dieselových motorov, motory (elektrické-), s výnimkou do pozemných vozidiel, filtre olejové, palivové, vzduchové, lamelové krúžky, plynové vzpery.

9 - Autoelektromateriál, rýchlomery, otáčkomery, prístrojové panely, termostaty, termosplínače, antény, svetlá a elektroinštalčný sortiment pre špeciálne vozidlá, svetlá, smerovky, majáky.

11 - Klimatizačné jednotky.

12 - Snehové reťaze, traktorové závesy, stieracie systémy, bezpečnostné sklá pre vozidlá, protišmykové zariadenia na automobilové pneumatiky, tlmiče automobilov, sedačky vrátane príslušenstva, volanty, riadiace jednotky, brzdové valce a príslušenstvo, stĺpiky riadenia.

17 - Tesnenia a tesniace tmely.

(540)

ALBA

(591) zelená

(731) ALBA, s. r. o., Jilemnického 8, 036 01 Martin, SK;

(210) 393-2004

(220) 13.2.2004

8 (511) 20

(511) 20 - Nábytok, najmä stoly, stoličky, písacie stoly, rysovacie stoly, stolíky pre písacie stroje, stolíky na telefón, stolíky ku kreslám, stoly pre počítače a tlačiarne, úžitkové, TV a VCR pojazdné stolíky, pojazdné stolíky na mikrovlnné rúry, príborníky, knižnice, knižničné skrinky, kredence, izbové deliace priečky, skrinky na zásoby, skrinky na strelné zbrane, skrinky na spisy, bielizníky, skrinky na porcelán, skrinky na kuriozity, šatníky, skrinky na stereo, zábavné centrá, veže na kompaktné disky, čelá postelí, heraldiky drevené, nočné stolíky, zásuvkové skrine, toaletné stolíky so zrkadlom, zrkadlá, komody na módne doplnky, skrinky na luxusnú bielizeň, toaletky, toaletné stolíky.

(540) SAUDER

(731) Sauder Woodworking Co., Archbold, Ohio 43502, US;

(740) PATENTSERVIS BRATISLAVA, a. s., Bratislava, SK;

(210) 394-2004

(220) 13.2.2004

8 (511) 6, 37, 40

(511) 6 - Zámočnícke výrobky obsiahnuté v tejto triede, obzvlášť zámky bezpečnostné, visacie, stavebné, nábytkové, pre motorové vozidlá, prídavné a pod., kľúče kovové do zámok a zámkových bezpečnostných vložiek, kovania pre všetky druhy zámok kovania dverí, okien, nábytku, trezory, nedobytné pokladnice a schránky.

37 - Servis a opravy vyššie uvedených výrobkov.

40 - Odlievanie kovov, lisovanie kľúčov, frézovanie, odlievanie, lisovanie a obrábanie profilov kľúčov.

(540)

F

(731) FAB, a. s., Strojnícká 633, 516 21 Rychnov nad Kněžnou, CZ;

(740) ROTT, RŮŽIČKA & GUTTMANN, v. o. s., Bratislava, SK;

(210) 399-2004

(220) 13.2.2004

(310) 78/317,099

(320) 22.10.2003

(330) US

8 (511) 5

(511) 5 - Farmaceutické prípravky na ľudské použitie.

(540) PLUVERSA

(731) Bristol-Myers Squibb Company, a Delaware Corporation, 345 Park Avenue, New York, NY 10154, US;

(740) Brichtová Tatiana, JUDr., Bratislava, SK;

(210) 406-2004

(220) 13.2.2004

8 (511) 5

(511) 5 - Farmaceutické prípravky.

(540) TENSIGAL

(731) IVAX Pharmaceuticals s. r. o., Ostravská 29, 747 70 Opava - Komárov, CZ;

(740) ROTT, RŮŽIČKA & GUTTMANN, v. o. s., Bratislava, SK;

(210) 407-2004

(220) 13.2.2004

8 (511) 5

(511) 5 - Farmaceutické prípravky.

(540) CITANIM

(731) IVAX Pharmaceuticals s. r. o., Ostravská 29, 747 70 Opava - Komárov, CZ;

(740) ROTT, RŮŽIČKA & GUTTMANN, v. o. s., Bratislava, SK;

(210) 408-2004

(220) 13.2.2004

8 (511) 5

(511) 5 - Farmaceutické prípravky.

(540) ANTIMYX

(731) IVAX Pharmaceuticals s. r. o., Ostravská 29, 747 70 Opava - Komárov, CZ;

(740) ROTT, RŮŽIČKA & GUTTMANN, v. o. s., Bratislava, SK;

(210) 409-2004

(220) 13.2.2004

8 (511) 3

(511) 3 - Saponáty a detergenty; prípravky a substancie všetky na pranie a čistenie bielizne; avivážne prípravky na textilie; bieliace prípravky, prípravky na čistenie, leštenie, odmasťovanie a brúsenie; prípravky na umývanie riadu; mydlá; prípravky na umývanie rúk; utierky impregnované prípravkami a substanciami na čistenie a leštenie.

(540) PINK FRESH

(731) Unilever N. V., Weena 455, 3013 AL Rotterdam, NL;

(740) Fajnorová Mária, Ing., Bratislava, SK;

(210) 410-2004
(220) 13.2.2004

8 (511) 19

(511) 19 - Obkladačky, kachličky a obklady na steny, dlaždice a kachličky na podlahy, materiály na obkladanie stien a dláždenie podláh z keramických, kameninových a porcelánových materiálov okrem mramoru.

(540) **MARMI**

(731) PORCELANOSA, S.A., Carretera Nacional 340, Km. 56,200, 12540 Villarreal (Castellón), ES;
(740) Fajnorová Mária, Ing., Bratislava, SK;

(210) 411-2004
(220) 13.2.2004

8 (511) 29

(511) 29 - Mlieko, syry a mliečne výrobky pochádzajúce zo Slovenska.

(540)



(591) červená, modrá, biela, žltá, zelená
(731) BONGRAIN S. A., 42 rue Rieussec, 78220 Viroflay, FR;
(740) Holoubková Mária, Ing., Bratislava, SK;

(210) 412-2004
(220) 13.2.2004

8 (511) 29

(511) 29 - Syry a mliečne výrobky pochádzajúce zo Slovenska.

(540)



(591) červená, modrá, biela, žltá, zelená
(731) BONGRAIN S.A., 42 rue Rieussec, 78220 Viroflay, FR;
(740) Holoubková Mária, Ing., Bratislava, SK;

(210) 413-2004
(220) 13.2.2004

8 (511) 29

(511) 29 - Syry a mliečne výrobky pochádzajúce zo Slovenska.

(540)



(591) červená, modrá, biela, žltá, zelená
(731) BONGRAIN S. A., 42 rue Rieussec, 78220 Viroflay, FR;
(740) Holoubková Mária, Ing., Bratislava, SK;

(210) 415-2004
(220) 13.2.2004

8 (511) 29, 30

(511) 29 - Vajcia, mlieko a mliečne výrobky, mlieko s obsahom proteínov a laktoséra, mliečne kvasinky, mliečne nápoje, maslo, nátierkové krémy, syry, syrové špeciality, jogurty, zakysané mliečne nápoje.
30 - Kávové, kakaové, čokoládové nápoje.

(540)



(591) červená, modrá, zelená, žltá, hnedá, zlatá, biela, čierna
(731) FROMAGERIES BEL, société anonyme, 4, rue d' Anjou, 75008 Paríž, FR;
(740) Kastler Anton, Bratislava, SK;

(210) 420-2004
(220) 16.2.2004

(310) 55041/2003

(320) 5.12.2003

(330) CH

8 (511) 5

(511) 5 - Výrobky dámskej hygieny vrátane vložiek a tampónov, špeciálnych vložiek, interných absorbentov a rôznych druhov vložiek na dámsku hygienu.

(540)



- (591) svetlozelená, tmavozelená, žltá, biela
 (731) The Procter & Gamble Company, spoločnosť zriadená podľa zákonov štátu Ohio, One Procter & Gamble Plaza, Cincinnati, Ohio, US;
 (740) Bušová Eva, JUDr., Bratislava, SK;

(210) 421-2004

(220) 16.2.2004

8 (511) 16, 35, 41

- (511) 16 - Noviny a tlačoviny.
 35 - Vydávanie reklamných textov.
 41 - Vydavateľská činnosť.

(540)



- (591) červená, biela
 (731) Petit Press, a. s., Námestie SNP 30, 811 01 Bratislava, SK;
 (740) Hojčuš Peter, Ing., Bratislava, SK;

(210) 422-2004

(220) 16.2.2004

8 (511) 31

- (511) 31 - Krmivo pre zvieratá; kŕmne zmesi; prísady do krmiva nie na lekárske účely; koncentráty a komponenty do krmiva; obilniny pre živočíšnu potrebu; rastlinné produkty ako krmivo pre zvieratá.

(540) SOMAFIT

- (731) BIOFEED, a. s., Železničný rad 6, 946 03 Kolárovo, SK;
 (740) Máčajová Mária, Ing., Nitra, SK;

(210) 423-2004

(220) 16.2.2004

8 (511) 31

- (511) 31 - Krmivo pre zvieratá; kŕmne zmesi; prísady do krmiva nie na lekárske účely; koncentráty a komponenty do krmiva; obilniny pre živočíšnu potrebu; rastlinné produkty ako krmivo pre zvieratá.

(540) REPROFIT

- (731) BIOFEED, a. s., Železničný rad 6, 946 03 Kolárovo, SK;
 (740) Máčajová Mária, Ing., Nitra, SK;

(210) 424-2004

(220) 16.2.2004

8 (511) 1, 2, 3, 4, 6, 7, 8, 12, 21

- (511) 1 - Tmel, nauhličovadlo (metalurgia), organické čistiace prípravky, prídavné kvapaliny na použitie s abrazívami, tmely, spojivá, lepidlá na obkladačky, vosk (chemické čistiace prípravky), rozpúšťadlá na fermeže, odmasťovacie prípravky na použitie vo výrobnom procese, gleje (lepidlá) s výnimkou glejov na kancelárske použitie a pre domácnosť, prípravky na odstraňovanie mastnoty pri výrobe tovarov, kovové mydlá na priemyselné účely, vodoodolné chemické prípravky pre tmely s výnimkou farieb, chemické čističe oleja, prípravky na odlepenie, chemické prípravky na čistenie oleja, chemické čistiace prostriedky na odstránenie mastnoty, silikáty, adhezíva (lepiace materiály) na priemyselné účely, priemyselné chemikálie, lepidlá na priemyselné účely, škrobové lepidlá s výnimkou kancelárskych lepidiel a lepidiel pre domácnosť, rozpúšťadlá na gumu, silikóny, chemické prípravky na čistenie oleja.
 2 - Protikorózne oleje, prípravky proti hrdzi, antikorozívne oleje.
 3 - Čistiace prípravky, spojivá (lepidlá) na kozmetické účely, oleje na čistenie.
 4 - Mazacie oleje, priemyselné oleje, rezné chladiace kvapaliny, grafit (na mazanie), mazivá na remene.
 6 - Kovové príchytky (kolíky), kovové čapy, kovové krúžky, kovové kolíky, podložky, kovové platničky, kovové skrutky, kolíky (príchytky stenové kovové), kovové skrutky s maticou, platničky, kovové podložky, kovové nity, medené krúžky, závlačky, kovové reťaze, napínače na kovové remene, kovové matice, kovové napínače remeňov, závitové krúžky, kovové obruče, spojky.
 7 - Kĺby, spojky, spojenia, styky (časti motorov), remenice (ako časti strojov), pásy na dopravníky, spojky s výnimkou spojok pre pozemné vozidlá, pásy na dopravníky, hnacie reťaze s výnimkou reťazí pre pozemné vozidlá, dopravníky ako stroje, remene pre motory a hnacie stroje, pásy pre stroje, kardanové spojky, brúsne kotúče (ako časti strojov), kotúčové spojky (stroje), hnacie remene dopravníkov, adhézne pásy na remenice, kolesá (ako časti strojov).
 8 - Brúsne kotúče, brúsne kotúče (ručné náradie).
 12 - Ozubené kolesá, súkolesia na bicykle, ozubené kolesá a ozubené prevody pre pozemné vozidlá.
 21 - Aerosólové dávkovače s výnimkou dávkovačov na lekárske účely, dávkovače mydla.

(540)



- (591) červená, čierna
 (731) DIN - TECHNIK, spol. s r. o., Pekná cesta 17, 831 52 Bratislava, SK;

(210) 426-2004
(220) 16.2.2004
8 (511) 32, 33
(511) 32 - Pivo, minerálne a sýtené vody, nealkoholické nápoje.
33 - Alkoholické nápoje s výnimkou piva.
(540) **GIGOLO**
(731) PROFDRINK, s. r. o., Bratislavská cesta 39, 931 01 Šamorín, SK;
(740) Beleščák Ladislav, Ing., Piešťany, SK;

(210) 427-2004
(220) 16.2.2004
8 (511) 32, 33
(511) 32 - Pivo, minerálne a sýtené vody, nealkoholické nápoje.
33 - Alkoholické nápoje s výnimkou piva.
(540) **HORKÁČ**
(731) PROFDRINK, s. r. o., Bratislavská cesta 39, 931 01 Šamorín, SK;
(740) Beleščák Ladislav, Ing., Piešťany, SK;

(210) 428-2004
(220) 16.2.2004
8 (511) 32, 33
(511) 32 - Pivo, minerálne a sýtené vody, nealkoholické nápoje.
33 - Alkoholické nápoje s výnimkou piva.
(540) **HNUSKA**
(731) PROFDRINK, s. r. o., Bratislavská cesta 39, 931 01 Šamorín, SK;
(740) Beleščák Ladislav, Ing., Piešťany, SK;

(210) 429-2004
(220) 16.2.2004
8 (511) 32, 33
(511) 32 - Pivo, minerálne a sýtené vody, nealkoholické nápoje.
33 - Alkoholické nápoje s výnimkou piva.
(540) **MAHULOVICA**
(731) PROFDRINK, s. r. o., Bratislavská cesta 39, 931 01 Šamorín, SK;
(740) Beleščák Ladislav, Ing., Piešťany, SK;

(210) 430-2004
(220) 16.2.2004
8 (511) 32, 33
(511) 32 - Pivo, minerálne a sýtené vody, nealkoholické nápoje.
33 - Alkoholické nápoje s výnimkou piva.
(540) **SILOVICA**
(731) PROFDRINK, s. r. o., Bratislavská cesta 39, 931 01 Šamorín, SK;
(740) Beleščák Ladislav, Ing., Piešťany, SK;

(210) 431-2004
(220) 16.2.2004
8 (511) 32, 33
(511) 32 - Pivo, minerálne a sýtené vody, nealkoholické nápoje.
33 - Alkoholické nápoje s výnimkou piva.
(540) **KONZUMÁK**
(731) PROFDRINK, s. r. o., Bratislavská cesta 39, 931 01 Šamorín, SK;
(740) Beleščák Ladislav, Ing., Piešťany, SK;

(210) 436-2004
(220) 17.2.2004
8 (511) 3, 9, 14, 16, 18, 25, 26, 28, 38, 41
(511) 3 - Kozmetické prípravky, mydlá, parfumy, kozmetické tašky.
9 - Videokazety, nosiče dát, zvuku a obrazu, predajné automaty, okuliare, diapozitívy, exponované filmy, kreslené filmy, nahrané počítačové programy, nosiče informácií a informačné produkty na nosičoch v elektronických, dátových, informačných a telekomunikačných sieťach akéhokoľvek druhu, elektronické periodiká, pohľadnice so zvukovou nahrávkou.
14 - Šperky, drahé kamene, figúrky z drahých kovov, hodinky, hodiny, výrobky z imitácie zlata, klenoty, medaily, nádoby z drahých kovov, bižutéria, remienky na hodinky.
16 - Albumy, atlasy, brožúry, časopisy, fotografie, grafiky, kalendáre, katalógy, knihy, noviny, obrazy, obtačky, piernický tovar, plagáty, pohľadnice, písacie potreby, kancelárske potreby okrem nábytku, publikácie, samolepky pre domácnosť a na kancelárske účely, tlačoviny, spevníky, papierové hračky a hlavolamy, tašky z papiera a plastických materiálov ako obalový materiál, umelecké a ozdobné predmety z papiera, prospekty, reprodukcie, mapy.
18 - Kožená galantéria, batohy, dáždnyky, slnečníky, kabelky, plážové tašky, športové tašky.
25 - Spodná bielizeň, pokrývky hlavy, obuv, odevy, opasky, plavky, rukavice, šály, šatky, kravaty.
26 - Brošne, nažehľovacie ozdoby textilných výrobkov, textilná galantéria, ozdoby do vlasov, výšivky, značky na bielizni.
28 - Zmenšené modely automobilov, lodí a lietadiel (ako hračky), hračky, spoločenské hry, stolové hry, kanadské žartíky (ako hračky), bábky, bábiky, šípky (hra), puzzle, hracie karty.
38 - Počítačová komunikácia, elektronická pošta, prenos správ a obrázkov pomocou počítačov, šírenie časopisov, informácií a periodík v elektronickej podobe pomocou komunikačnej siete, informačná kancelária, prenos informácií cez internet.
41 - Požičiavanie nahraných a zvukovo-obrazových záznamov, výroba audiovizuálnych programov, vydávanie kníh, publikácií, časopisov, CD-ROM titulov s výnimkou vydávania reklamných a náborových textov, tvorba audiovizuálnych diel, publikačná činnosť, informácie o možnostiach zábavy, výchovno-zábavné klubové

služby, služby nahrávacieho štúdia, organizovanie kultúrnych výstav a súťaží, výroba rozhlasových a televíznych programov, vyučovanie, zábava, organizovanie živých vystúpení, sprostredkovateľské služby v oblasti kultúry, výchovy, športu a zábavy, agentúrna činnosť v oblasti kultúry, fotografovanie.

(540)

CHICA

(731) EGMONT ČR, s. r. o., Žirovnická 3124, 106 00 Praha 10, CZ;

(740) Žovicová Viera, Mgr., Bratislava, SK;

(210) 479-2004

(220) 19.2.2004

8 (511) 5

(511) 5 - Farmaceutické prípravky, najmä na liečbu nespavosti, zverolekárske a zdravotnícke prípravky, dietetické látky prispôsobené na lekárske účely, potrava pre dojčatá, náplasti, obväzový materiál, hmoty na plombovanie zubov a zubné vosky, dezinfekčné prípravky na hygienické účely, prípravky na ničenie hmyzu, fungicídy, herbicídy.

(540) SPRIESSE

(731) Pfizer Products Inc., Eastern Point Road, Groton, Connecticut 06340, US;

(740) Bušová Eva, JUDr., Bratislava, SK;

(210) 480-2004

(220) 19.2.2004

8 (511) 5

(511) 5 - Farmaceutické prípravky, najmä na liečbu nespavosti, zverolekárske a zdravotnícke prípravky, dietetické látky prispôsobené na lekárske účely, potrava pre dojčatá, náplasti, obväzový materiál, hmoty na plombovanie zubov a zubné vosky, dezinfekčné prípravky na hygienické účely, prípravky na ničenie hmyzu, fungicídy, herbicídy.

(540) VOIZELLE

(731) Pfizer Products Inc., Eastern Point Road, Groton, Connecticut 06340, US;

(740) Bušová Eva, JUDr., Bratislava, SK;

(210) 488-2004

(220) 19.2.2004

8 (511) 35, 39, 43

(511) 35 - Sprostredkovateľská, konzultačná a poradenská činnosť v oblasti obchodu, reklama, propagácia, inzercia a poskytovanie obchodných informácií prostredníctvom všetkých druhov médií, marketing.

39 - Prevádzkovanie cestovnej agentúry v rámci tejto triedy, poradenská a konzultačná činnosť v cestovnom ruchu, cestná motorová doprava osobná pravidelná i nepravidelná, národná i medzinárodná.

43 - Hostinská a ubytovacia činnosť v rámci cestovného ruchu - prevádzkovanie cestovnej kancelárie, hostinská a reštauračná činnosť, poskytovanie služieb prechodného ubytovania.

(540)



(731) Hejnal František, Ouběnice 17, 263 01 Dobříš, CZ;

(740) Kubínyi Peter, Bc., Trenčín, SK;

(210) 516-2004

(220) 19.2.2004

8 (511) 9, 19

(511) 9 - Televízne prijímače.

19 - Dlaždice, obkladačky stavebné (nekovové).

(540)

EXIMA

(731) EXIMA, spol. s r. o., Janka Kráľa 11, 974 01 Banská Bystrica, SK;

(210) 517-2004

(220) 19.2.2004

8 (511) 9, 16, 35, 36, 37, 38, 41, 42

(511) 9 - Elektrické, elektronické, optické, meracie, signalizačné, kontrolné prístroje a zariadenia; prístroje na záznam, prenos, spracovanie a reprodukciu zvuku, obrazu alebo dát; telekomunikačné prístroje a zariadenia; vysielacie zariadenia; pre-pájacie alebo smerovacie zariadenia, zabezpečovacie zariadenia proti odcudzeniu; zariadenia na sprostredkovanie prenosu dát; magnetické nosiče údajov; počítače; periférne zariadenia k počítačom; elektronické obvody na prenos programovaných dát; počítačové programy; počítačový softvér; počítačový softvér poskytovaný z internetu; kopírovateľné elektronické publikácie poskytované on-line z počítačových báz dát alebo z internetu; počítačový softvér na umožnenie pripojenia k bázam dát a k internetu, počítačový softvér na umožnenie vyhľadávania dát; kopírovateľná digitálna hudba poskytovaná z počítačových báz dát, internetu alebo z internetových webových stránok; MP3 prehrávače; videofilmy; mikroprocesory; klávesnice; modemy; audiovizuálne prístroje a zariadenia a prístroje na elektronické hry; čipové telefónne karty.

16 - Telefónne zoznamy; tlačoviny; knihy; časopisy; adresáre, diáre, kalendáre, tlačené publikácie; inštruktážny materiál s výnimkou prístrojov a zariadení.

35 - Zbieranie a zoraďovanie údajov do počítačových databáz, spracovanie dát; služby obchodnej správy na spracovanie predaja prostredníctvom internetu; vyhľadávacie informácie v počítačových súboroch pre zákazníkov; obchodné informačné služby; poradenstvo v obchodnej činnosti súvisiace s telekomunikáciami; reklama;

predvádzanie služieb a výrobkov na reklamné účely a podporu predaja, prieskum trhu, zostavovanie výpisov z účtu, zasielanie reklamných materiálov zákazníkom; vzťahy s verejnosťou, reklama (on-line) na počítačovej sieti, inzercia výrobkov a služieb, sprostredkovanie obchodných služieb.

36 - Služby v oblasti realít; manažment nehnuteľností a s tým súvisiace poskytovanie informácií a poradenstvo; poskytovanie informačných služieb z oblasti poisťovníctva, finančníctva, peňažníctva, internetového bankovníctva poskytované on-line z počítačových báz dát alebo z internetu; vydávanie a predaj telekomunikačných cien; finančný a operatívny lízing; sprostredkovanie bankových operácií.

37 - Inštalácia, údržba a servis telekomunikačného, rádiokomunikačného a komunikačného vybavenia; zriaďovanie, výstavba a údržba telekomunikačných a rádiotelekomunikačných zariadení, výstavba a údržba telekomunikačných a komunikačných sietí; poradenské a konzultačné služby týkajúce sa uvedených služieb.

38 - Telekomunikačné a komunikačné služby, najmä služby zabezpečujúce vstup do telekomunikačných sietí, poskytovanie telekomunikačného pripojenia a prepájania pre užívateľov sietí, poskytovanie telekomunikačného pripojenia a užívateľského prístupu na internet alebo bázy dát; prenos všetkých druhov signálov a informácií vo verejnej telefónnej sieti (vrátane zabezpečenia nadväznosti vymedzenej časti verejnej telefónnej siete na medzinárodnú telekomunikačnú sieť); príjem, vysielanie a prenos rozhlasových, televíznych a ostatných komunikačných a telekomunikačných signálov a správ; komunikácia telefónna a telegrafická, komunikácia prostredníctvom optických káblov, počítačová komunikácia, prenájom telekomunikačných okruhov; prenájom telekomunikačných zariadení; informačné kancelárie na poskytovanie informácií o uvedených službách; poskytovanie poradenstva o uvedených službách.

41 - Poskytovanie on-line elektronických publikácií, publikácia elektronických kníh, novín a časopisov on-line; poskytovanie (on-line) počítačových hier z počítačových báz dát alebo prostredníctvom internetu; služby video- a audioprenájmu; organizovanie a vedenie konferencií, seminárov a workshopov poskytované on-line prostredníctvom telekomunikačného spojenia alebo počítačovej siete; publikácia textov; poskytovanie nekopírovateľnej digitálnej hudby z internetu a z internetových webových stránok; informácie o možnostiach rekreácie, zábavy, výchovy a vzdelávania poskytované on-line z počítačových báz dát alebo internetu.

42 - Plánovanie a projektovanie telekomunikačných zariadení, návrh telekomunikačných, dátových a multimedialných sietí; poskytovanie informácií týkajúcich sa počítačov a vybavenia počítačových sietí on-line; prenájom počítačov a počítačových softvérov; návrh, inštalácia, údržba a aktualizácia počítačového softvéru (vrátane softvérových systémov) a počítačových programov; služby počítačového programovania

poskytované on-line; zhotovovanie kópií počítačových programov; prevod a konverzia údajov a dokumentov z fyzických médií na elektronické médiá; vytváranie a údržba webových stránok; vytváranie a údržba registra doménových mien; poradenstvo o uvedených službách poskytované on-line z počítačových báz dát alebo prostredníctvom internetu; prenájom počítačov a softvérov, hosťovanie na počítačových stránkach (WEB); poradenské služby on-line alebo prostredníctvom internetu; poskytovanie prístupu on-line na účely vyhľadávania a obnovovania informácií, tvorba špeciálnych softvérov pre služby zaisťovania bezpečnosti a ochrany informácií pred zneužitím.

(540)

Riešenia pre lepší život

(591) červená

(731) Slovak Telecom, a. s., Námestie slobody 6, 817 62 Bratislava, SK;

(210) 519-2004

(220) 20.2.2004

(310) 78/308788

(320) 2.10.2003

(330) US

8 (511) 35

(511) 35 - Obchodno-marketingové, riadiace a konzultačné služby; konzultačné a sprievodné služby v oblasti počítačových produktov a služieb elektronického obchodovania a elektronického podnikania; poskytovanie informácií v oblasti počítačových produktov a služieb, elektronického obchodovania a elektronického podnikania.

(540) **READY OFFICE**

(731) HEWLETT - PACKARD DEVELOPMENT COMPANY, L. P., Texas Limited Partnership, 20555 State Highway 249, Houston, Texas 77070, US;

(740) Tomeš Pavol, Ing., Bratislava, SK;

(210) 520-2004

(220) 20.2.2004

(310) 78/352,074

(320) 14.1.2004

(330) US

8 (511) 5

(511) 5 - Farmaceutické prípravky, najmä farmaceutické prípravky pri použití na liečbu a prevenciu metabolických porúch, endokrinných stavov a porúch, diabetes, diabetických ťažkostí, hormonálnych chorôb a porúch, kardiovaskulárnych chorôb a porúch, gastrointestinálnych porúch, imunologických porúch, zápalu a zápalových ochorení, neurologických porúch, bolestí, ochorení a porúch periférneho nervového systému, reprodukčných porúch, sexuálnej dysfunkcie, urologických porúch.

(540) **BYETTA**

(731) AMYLIN PHARMACEUTICALS, INC., 9373 Towne Centre Drive, San Diego, California 92121, US;

(740) Bezák Marián, Ing., Bratislava, SK;

(210) 521-2004

(220) 20.2.2004

(310) 2353170

(320) 13.1.2004

(330) GB

8 (511) 5

(511) 5 - Farmaceutické a zverolekárske prípravky a substancie.

(540) DEVRIAZ

(731) Pfizer Products Inc., Eastern Point Road, Groton, Connecticut 06340, US;

(740) Bušová Eva, JUDr., Bratislava, SK;

(210) 522-2004

(220) 20.2.2004

(310) 2352924

(320) 8.1.2004

(330) GB

8 (511) 5

(511) 5 - Farmaceutické a zverolekárske prípravky a substancie.

(540) OBRADON

(731) Pfizer Products Inc., Eastern Point Road, Groton, Connecticut 06340, US;

(740) Bušová Eva, JUDr., Bratislava, SK;

(210) 523-2004

(220) 20.2.2004

8 (511) 21, 35, 41

(511) 21 - Sošky z porcelánu, terakoty a skla.

35 - Reklama, vydávanie a aktualizovanie reklamných materiálov, rozlišovanie reklamných materiálov zákazníkom, reklama (on-line) na počítačovej komunikačnej sieti.

41 - Organizovanie živých vystúpení, spoločenské podujatia spojené s udeľovaním cien a ocenení, organizovanie vedomostných a zábavných súťaží.

(540) BRATISLAVSKÁ ČUČORIEDKA

(731) Ing. Ján Nemeč - COMMUNICATION, Pri starej prachárni č. 4, 831 04 Bratislava, SK; Rimóczyová Katarína, PhDr., Obchodná 54, 811 06 Bratislava 1, SK;

(740) Guniš Jaroslav, Mgr., Bratislava, SK;

(210) 524-2004

(220) 20.2.2004

8 (511) 6, 19, 37

(511) 6 - Kovový stavebný materiál.

19 - Stavebný materiál s výnimkou kovového.

37 - Stavebníctvo (stavebná činnosť).

(540)**BAUMIX**

(591) červená, šedá

(731) PISKLA MIROSLAV, ING. - MPL, Zadunajská cesta 10, 851 01 Bratislava, SK;

(210) 525-2004

(220) 20.2.2004

8 (511) 4, 37

(511) 4 - Palivá vrátane pohonných hmôt do vznetrových a zážihových motorov.

37 - Spracovanie ropy, výroba palív a pohonných hmôt.

(540) TEMPO PLUS 91 UNI

(731) SLOVNAFT, a. s., Vlčie hrdlo, 824 12 Bratislava, SK;

(740) Šujanová Mária, Ing., Bratislava, SK;

(210) 527-2004

(220) 20.2.2004

8 (511) 31

(511) 31 - Krmivo pre dobytok, prísady do krmiva nie na lekárske účely; krmne zmesi na výkrm hospodárskych zvierat.

(540) MACANAFOS

(731) Fosfa, akciová spoločnosť, Hraniční 268, 691 41 Břeclav - Poštorná, CZ;

(740) Suchoňová Katarína, JUDr., Banská Bystrica, SK;

(210) 528-2004

(220) 20.2.2004

8 (511) 31

(511) 31 - Krmivo pre dobytok, prísady do krmiva nie na lekárske účely; krmne zmesi na výkrm hospodárskych zvierat.

(540) GITACID

(731) Fosfa, akciová spoločnosť, Hraniční 268, 691 41 Břeclav - Poštorná, CZ;

(740) Suchoňová Katarína, JUDr., Banská Bystrica, SK;

(210) 529-2004

(220) 20.2.2004

8 (511) 16, 35, 41

(511) 16 - Publikácie, časopisy, periodiká.

35 - Reklamná činnosť; obchodné alebo podnikateľské informácie.

41 - Vydávanie textov (s výnimkou reklamných).

(540) Infoblesk

(731) PORADCA PODNIKATEĽA, s. r. o., Národná 18, 010 01 Žilina, SK;

(210) 531-2004

(220) 20.2.2004

8 (511) 16, 35, 41

(511) 16 - Publikácie, časopisy, periodiká.

35 - Reklamná činnosť; obchodné alebo podnikateľské informácie.

41 - Vydávanie textov (s výnimkou reklamných).

(540) Rýchle stránky

(731) PORADCA PODNIKATEĽA, s. r. o., Národná 18, 010 01 Žilina, SK;

(210) 532-2004

(220) 20.2.2004

8 (511) 16, 35, 41

- (511) 16 - Publikácie, časopisy, periodiká.
35 - Reklamná činnosť; obchodné alebo podnikateľské informácie.
41 - Vydávanie kníh.

(540)



(731) PORADCA PODNIKATEĽA, s. r. o., Národná 18, 010 01 Žilina, SK;

(210) 533-2004

(220) 20.2.2004

8 (511) 33

- (511) 33 - Alkoholické nápoje s výnimkou piva.

(540) **King Duncan**

(731) Berentzen Distillers International GmbH, Ritterstrasse 7, 49740 Haselünne, DE;

(740) Žovicová Viera, Mgr., Bratislava, SK;

(210) 538-2004

(220) 23.2.2004

8 (511) 33

- (511) 33 - Alkoholické nápoje okrem piva.

(540)



(591) zlatá, červená, modrá, zelená

(731) PRELIKA, a. s., Prešov, Protifašistických bojovníkov 4, 080 01 Prešov, SK;

(210) 539-2004

(220) 23.2.2004

8 (511) 29

- (511) 29 - Mäso, ryby, hydina a divina; mäsové extrakty; konzervované, sušené a varené ovocie a zelenina; želatíny, džemy, kompóty; vajčká, mlieko, syry a mliečne výrobky; jedlé oleje a tuky.

(540) **ZLATÝ KAMZÍK**

(731) BONGRAIN S.A., 42 rue Rieussec, 78220 Viroflay, FR;

(740) Holoubková Mária, Ing., Bratislava, SK;

(210) 541-2004

(220) 23.2.2004

8 (511) 16, 35, 37

- (511) 16 - Firemné listiny, papiernický tovar, papierové propagačné materiály, informačné brožúry, fotografie, katalógy, kalendáre, mapy, knihy, noviny, časopisy, tlačivá a kancelárske potreby uvedené v triede 16, kancelárska technika uvedená v triede 16, náhradné diely a príslušenstvo kancelárskej techniky uvedené v triede 16.

35 - Maloobchodné služby v oblasti strojárneho, stavebného, chemického, petrochemického, keramického, sklárskeho, hutníckeho, elektrotechnického, polygrafického, obuvníckeho, kožiarskeho, drevárskeho a drevospracujúceho priemyslu, nábytku, s bytovými doplnkami, so spotrebnou elektronikou, so železiarskymi výrobkami, s remeselníckymi potrebami, s výrobkami z plastov, s výpočtovou a kancelárskou technikou, so zdravotníckymi materiálmi, s odevmi, s textilom, s kozmetickými výrobkami, s čistiacimi prostriedkami, s farbami, s lakmi, s hračkami, s alkoholickými a nealkoholickými nápojmi, s tabakovými výrobkami, s potrebami pre fajčiarov, s ovocím, so zeleninou, s poľnohospodárskymi produktmi, s kvetmi, s dopravnými prostriedkami, s automobilmi, s príslušenstvom automobilov včítane súčiastok, s autosplyňovačmi, s aglomerovými výrobkami, s oknami, so zdrojmi svetla, s bezpečnostnými schránkami, s kovovými rudami, s prístrojmi na nahrávanie, so softvérovými hrami, so zariadeniami na osvetľovanie, vykurovanie, s gumou a výrobkami z gumy, s tapetami, so sklom a s výrobkami zo skla a porcelánu, s textíliami a textilnými výrobkami, s potravinami rastlinného aj živočíšneho pôvodu, so živými zvieratami a s potravou pre ne, s toaletnými prípravkami, so zariadeniami na varenie, chladenie a sušenie, so zabezpečovacími zariadeniami proti odcudzeniu; činnosti reklamnej agentúry, rozširovanie, vydávanie a aktualizovanie reklamných materiálov, prenájom reklamných priestorov a plôch, prenájom reklamných materiálov, zásielkové reklamné služby, uverejňovanie reklamných textov, prenájom kancelárskych strojov a zariadení, aranžovanie výkladov, analýzy nákladov, inzertné činnosti, obchodný alebo podnikateľský prieskum, poradenstvo v obchodnej činnosti, prenájom kancelárskych strojov a zariadení, obchodný manažment a podnikové poradenstvo, organizovanie výstav na obchodné a reklamné účely, odborné obchodné poradenstvo, prieskum trhu, prieskum verejnej mienky, sekretárske služby, účtovníctvo, vedenie účtovných kníh, marketingové štúdie.

37 - Stavebné činnosti, asfaltovanie, stavebný dozor, murovanie, murárstvo, utesňovanie stavieb, izolovanie stavieb, demolácia budov, čistenie komínov, čistenie a opravy kotlov, montáž a opravy pecí, protihrdzová úprava, výstavba a opravy skladov, štukovanie, sadrovanie, prenájom stavebných strojov a zariadení, prenájom čistiacich strojov, interiérové maľovanie a natieranie, klampiárstvo a inštalatérsstvo, výstavba a opravy skladov, montovanie lešení, stavebné informácie, izolovanie proti vlhkosti, montáž a opravy vykurovacích zariadení, stavebná činnosť v oblasti inžinierskych, priemyselných, bytových a občianskych stavieb, obkladačské práce,

inštalácia, montáž, údržba a opravy strojných a priemyselných zariadení, pokrývačské práce na strechách budov, výstavba obchodných a veľtržných stánkov, realizácia cestných povrchov.

(540)

 **Cassopa**

(731) CASSOPA, s. r. o., Inžinierska 22, 040 11 Košice, SK;

(740) Gruber Dalibor, Ing., Košice, SK;

(210) 568-2004

(220) 24.2.2004

8 (511) 1, 5, 31

(511) 1 - Chemické výrobky pre priemysel, poľnohospodárstvo.

5 - Lieky, farmaceutické prípravky na humánne a veterinárne použitie, chemické prípravky na farmaceutické účely, farmaceutické a zverolekárské prípravky, chemické prípravky na zverolekárské účely, chemicko-farmaceutické prípravky, výrobky diietické na lekárske účely, krmivá na lekárske účely.

31 - Výrobky poľnohospodárske, krmivá.

(540) **BINORM**

(731) BIOTIKA, a. s., Slovenská Ľupča 566, 976 13 Slovenská Ľupča, SK;

(210) 571-2004

(220) 25.2.2004

8 (511) 12, 35, 39

(511) 12 - Kamióny, nákladné vozidlá, nákladné autá, vozidlá pre dopravu.

35 - Poradenské služby v oblasti podnikateľského riadenia, reklama.

39 - Automobilová preprava, prenájom automobilov, dovoz, doprava, nákladná doprava (kamiónová), prenájom vozidiel, služby v doprave a preprave, taxislužba.

(540)



(591) čierna, oranžová

(731) INMARKET, s. r. o., Gogoľova 2018, 955 01 Topoľčany, SK;

(210) 572-2004

(220) 25.2.2004

8 (511) 35, 40, 41, 42

(511) 35 - Maloobchodné služby s darčkovými predmetmi, výrobkami tradičných remesiel, ľudovými krojmi, výrobkami ľudového umenia, úžitkového umenia, ručne pletenými odevmi, remeselníckymi nástrojmi, remeselníckymi potrebami a materiálmi, publikáciami a časopismi, starožitnými predmetmi z oblasti ľudovej kultúry, odborné obchodné poradenstvo, sprostredkovanie obchodu s tovarmi, reklamná činnosť, marketing. 40 - Konzultačné, sprostredkovateľské a informačné služby týkajúce sa zhotovovania keramiky/keramikárstvo, tkania, vyšívania, čipkárstva, modrotlač, pletenia z prírodných materiálov, košíkárstva, drotárstva, šitia ľudových krojov, drevorezby, remeselného spracovania dreva, remeselného spracovania kovu, zdobenia kraslíc, maľby na sklo, zhotovovania krojových bábik, zhotovovania ľudových hudobných nástrojov, zhotovovania výrobkov z kože, zhotovovania výrobkov z vlny.

41 - Vzdelávanie, organizovanie záujmových kurzov, organizovanie kultúrnych a vzdelávacích podujatí, výstav na vzdelávacie a kultúrne účely, konferencií, školení, zhromažďovanie a poskytovanie informácií v oblasti kultúry a vzdelávania, poskytovanie klubových služieb, vydateľská a nakladateľská činnosť, tvorba audiovizuálnych programov, tvorba videofilmov.

42 - Vývoj výrobkov a návrhy dizajnu výrobkov s remeselným vyhotovením.

(540) **úľuv**

(731) Ústredie ľudovej umeleckej výroby, Obchodná 64, 816 11 Bratislava, SK;

(210) 579-2004

(220) 25.2.2004

8 (511) 9, 35, 37

(511) 9 - Počítače, počítačový softvér; počítačové príslušenstvo zahrnuté v tejto triede, ako mikroprocesory, monitory, klávesnice, myši, trackbally, joysticky, tlačiarne, skenery, modemy, reproduktory, periférne zariadenia, meniče diskov do počítačov, filtre na monitory, magnetické nosiče údajov, karty, pamäťové a mikroprocesory v počítačoch, elektrické káble a vodiče, ich spojky a konektory, prepojenie na počítače, náhradné diely k počítačom a periférnym zariadeniam, diskety, optické disky, elektrické perá, tašky na notebooky; spotrebná elektronika zahrnutá v tejto triede ako audiovizuálna technika, prístroje a zariadenia na zaznamenávanie, prenos alebo reprodukciu zvuku, prístroje a zariadenia na zaznamenávanie, prenos alebo reprodukciu obrazu, hracie zariadenia fungujúce po pripojení na televízne prijímače.

35 - Sprostredkovanie obchodu s tovarmi, marketing, reklamná činnosť; automatizované spracovanie dát.

37 - Inštalácia, opravy elektrických prístrojov, montáž a opravy kancelárskej, reprodukčnej a výpočtovej elektroniky a techniky, montáž a opravy spotrebnej elektroniky do 1000 V.

(540)



(591) žltá, oranžová, bordová
(731) MICHALKO MIROSLAV - SEGMENT, Centrum 921/22, 079 01 Veľké Kapušany, SK;

(210) 580-2004

(220) 25.2.2004

8 (511) 7, 9, 14, 16, 18, 28

(511) 7 - Elektrické prístroje pre domácnosť.
9 - Spotrebná elektronika, kancelárska technika, záznamové médiá.
14 - Zlatnícke a hodinárske výrobky.
16 - Papiernický tovar, kancelárske potreby s výnimkou nábytku.
18 - Výrobky z kože.
28 - Hry, hračky.

(540)

SNCCO

(731) Orlovský Milan, Ing., Vihorlatská 23, 080 01 Prešov, SK;
(740) Guniš Jaroslav, Mgr., Bratislava, SK;

(210) 582-2004

(220) 25.2.2004

8 (511) 42

(511) 42 - Služby certifikačnej autority na vydávanie certifikátov pre elektronický podpis.

(540)

SKCA

(731) RM - Systém Holding, a. s., Zámocké schody 2/A, 810 00 Bratislava, SK;
(740) Čechvalová Dagmar, Bratislava, SK;

(210) 583-2004

(220) 26.2.2004

8 (511) 9, 10, 41, 42

(511) 9 - Meracie pomôcky, meracie prístroje, meradlá, elektrické meracie zariadenia, počítače, počítačový softvér, röntgenové prístroje a zariadenia.
10 - Lekárske prístroje a nástroje, diagnostické prístroje na lekárske váhy, ochranné zariadenia proti röntgenovým lúčom, radiologické prístroje na lekárske účely, röntgenové ožarovače; röntgenové trubice na lekárske účely, röntgenové zariadenia a prístroje na lekárske účely.
41 - Semináre, školenie, vzdelávanie, digitálna tvorba obrazov na výstupných zariadeniach.

42 - Štúdie technických projektov, skúšky zdrojov ionizujúceho zariadenia, poradenstvo v oblasti bezpečnosti práce so zdrojmi ionizujúceho žiarenia, kontrola kvality; expertízy (inžinierske práce), výskum v oblasti fyziky, kalibrácia, skúšky materiálov, poradenské služby v oblasti ochrany životného prostredia.

(540) **MEDICONTROL**

(731) Šalát Dušan, Ing., 6. apríla 368, 922 03 Vrbové, SK;

(210) 585-2004

(220) 26.2.2004

8 (511) 9, 17, 41, 42, 45

(511) 9 - Hasiace prístroje.
17 - Požiarné hadice.
41 - Školenie.
42 - Poradenské služby v oblasti ochrany životného prostredia.
45 - Poradenstvo v oblasti bezpečnosti.

(540)

BOZPO

(591) zelená

(731) BOZPO, s. r. o., Nadjazdová 4, 971 01 Prievidza, SK;

(210) 586-2004

(220) 26.2.2004

8 (511) 18, 25, 26, 28

(511) 18 - Tašky na nosenie detí.
25 - Odevy.
26 - Ozdoby do vlasov.
28 - Hračky.

(540)

dami

(591) čierna, žltá, červená

(731) Mrníková Eva, Košútska 6, 036 01 Martin, SK;

(210) 587-2004

(220) 26.2.2004

8 (511) 11, 13, 28, 35, 37, 40, 41, 42

(511) 11 - Osvetľovacie zariadenia a svetelné inštalácie, svetelné balóny.
13 - Zbrane, strelivo a náboje patriace do triedy 13, trhavina, výbušniny a pyrotechnika, pyrotechnické výrobky, ohňostroje, rozbušky, signálne rakety, trhaviny, výstražné strely v hmle, zápalné poistky, zápalné šnúry, bengálske ohne, prskavky.
28 - Zábavná pyrotechnika, ohňostroje, prskavky, dymostroje, špeciálna a pódiová pyrotechnika.
35 - Maloobchodné služby v rozsahu uvedených výrobkov, sprostredkovanie obchodu s uvedenými výrobkami.

37 - Prenájom konštrukcií, pódíí a zastrešenia, stavanie konštrukcií, pódíí a zastrešenia na rôzne podujatia kultúrneho, športového, zábavného a iného charakteru, poradenstvo v oblasti konštrukcií a stavby konštrukcií, stavania pódíí a zastrešenia a informačné služby týkajúce sa týchto služieb.

40 - Prenájom elektrických agregátov a generátorov.

41 - Služby v oblasti zábavnej pyrotechniky, organizácia a usporadúvanie ohňostrojov a iných kultúrnych a spoločenských akcií, najmä v oblasti zábavnej pyrotechniky; odborné poradenstvo v oblasti ohňostrojových prác, realizácia ohňostrojov, prenájom špeciálnych efektových zariadení, prenájom svetelných a zvukových zariadení a príslušenstva k nim; vykonávanie ohňostrojových prác, výroba a realizácia špeciálnych efektov, najmä pyrotechnických, klimatických, laserových, osvetľovacích a iných, pre rôzne podujatia, pri výrobe filmu, pre televíziu, divadelné, koncertné a obdobné podujatia, pre reklamu, prenájom projekčnej, zvukovej, kamerovej, televíznej a videotechniky a príslušenstva, prenájom svetelných zariadení a príslušenstva pre divadelné sály alebo televízne štúdiá, technická podpora filmových štábov, organizovanie penových párty.

42 - Výskum a vývoj v oblasti pyrotechniky a výbušnín; výskum a vývoj technológií a know-how v oblasti špeciálnych efektov.

(540) Sfx

(731) Light Pyro Team, s. r. o., Exnárova 47, 821 03 Bratislava, SK;

(740) Fajnorová Mária, Ing., Bratislava, SK;

(210) 605-2004

(220) 27.2.2004

8 (511) 5

(511) 5 - Farmaceutické prípravky.

(540) ADVAZULAR

(731) ELI LILLY AND COMPANY, Lilly Corporate Center, Indianapolis, Indiana 46285, US;

(740) Bezák Marián, Ing., Bratislava, SK;

(210) 606-2004

(220) 27.2.2004

8 (511) 18, 24, 25, 35

(511) 18 - Výrobky z kože a koženky nezahrnuté v inej triede, výrobky z imitácií kože nezahrnuté v inej triede, semiš a výrobky z neho, aktovky, školské tašky, kabelky, cestovné tašky, kufre a kufriky, vaky, cestovné potreby nezahrnuté v inej triede, peňaženky, puzdrá a obaly nezahrnuté v iných triedach, remene, remienky, dáždnyky, slnečníky, palice.

24 - Textil a textilné výrobky nezaradené v inej triede, posteľná a stolová bielizeň, kúpeľňové textílie s výnimkou oblečenia, látky a tkaniny všetkého druhu, poťahy, obliečky, textilné obrúsky, obrusy, plachty, páperové prikrývky, periny, prikrývky, cestovné prikrývky, textilné tapety, utierky, záclony, závesy.

25 - Odevy všetkého druhu, obuv všetkého druhu, pokrývky hlavy všetkého druhu, spodná bielizeň, bielizeň vrátane pohlcujúcej pot, športové oblečenie a obuv patriaca do tejto triedy, odevné doplnky zahrnuté v tejto triede.

35 - Sprostredkovanie obchodu s tovarmi.

(540)



(731) QUEEN MAGIC, s. r. o., J. Hašku 20, 915 01 Nové Mesto nad Váhom, SK;

(740) Kajabová Monika, JUDr., Bratislava, SK;

(210) 621-2004

(220) 1.3.2004

8 (511) 6, 11

(511) 6 - Železiarsky tovar (drobný), potrubia a rúry pre zariadenia ústredného kúrenia, kovové skrutky s maticou, kovové skrutky, skrinky, debny (kovové), potrubia (kovové) ústredného kúrenia, kovové objímky, prstence, kovové matice, armatúry, fittingy (kovové) pre potrubia na stlačený vzduch.

11 - Zariadenia na ohrev teplej vody, kúrenie (teplovodné), potrubia ako súčasť sanitej inštalácie, prírodné zariadenia ku kúrenárskym a teplárenským kotlom, radiátory ústredného kúrenia, radiátorové uzávery, radiátory na kúrenie, tepelné čerpadlá, teplovodné vykurovacie zariadenia, teplovzdušné zariadenia, tlakové zásobníky vody, vyhrievacie telesá, vykurovacie články, vykurovacie telesá, vykurovacie telesá na kúrenie tuhými, tekutými alebo plynými palivami, vykurovacie telesá elektrické, vykurovacie zariadenia, vyhrievacie zariadenia, klimatizačné zariadenia.

(540)



(591) modrá, oranžová, čierna

(731) UNIVENTA, s. r. o., Vyšný Kubín 2, 027 01 Vyšný Kubín, SK;

(210) 622-2004

(220) 1.3.2004

8 (511) 29, 30, 43

(511) 29 - Lahôdkarské výrobky a hotové jedlá na spôsob rýchleho občerstvenia z mäsa, rýb a hydiny s výnimkou polievok, grilované a vyprážené rezne z mäsa, rýb a hydiny.

30 - Chlieb, pečivo, sendviče, hotové jedlá s výnimkou polievok, polotovary a lahôdkarské výrobky na spôsob rýchleho občerstvenia obsahujúce uvedené produkty, ale tiež obsahujúce prísady z mäsa, rýb, hydiny, syrov, korenín, horčice, kečupu, ochucovacích omáčok a majonézy; obložené a plnené pečivo, sendviče, obložené chlebičky.

43 - Príprava a predaj hotových pokrmov podávaných cez ulicu, príprava hotových pokrmov a spoločné stravovanie, reštauračné a závodné stravovanie, bufety, rýchle občerstvenie, lahôdkárska výroba, príprava, predaj a dodávka jedál na objednávku do domu.

(540) PRESSBURGER

(731) Gundel Pavel, Mariánska 8, 811 08 Bratislava, SK;

(740) Hojčuš Peter, Ing., Bratislava, SK;

(210) 668-2004

(220) 2.3.2004

8 (511) 2, 6, 7, 8, 9, 11, 14, 17, 18, 20, 21, 22, 28, 35, 36, 37, 39, 40

(511) 2 - Farby, fermeže, ochranné prostriedky proti hrdzi a poškodeniu dreva, farbivá a moridlá.

6 - Prenosné stavby z kovu, železiarsky tovar, drobný železiarsky tovar, kovové rúry, bezpečnostné schránky.

7 - Kladkostroje, kompresory, kosačky, elektrické letovacie pištole, miešačky, ručné nástroje a náradie na iný ako ručný pohon, navijaky, vŕtačky elektrické ručné.

8 - Ručné nástroje a náradia, nožiarsky tovar a príbory.

9 - Barometre, cukromery, krytky na zásuvky, metre, minútové hodiny na použitie v domácnosti, olovnice, posuvné meradlá, teplomery s výnimkou lekárskeho, váhy, vodováhy, zväracie elektródy, elektrické zväracie zariadenia.

11 - Baterky ako svietidlá, bojler, ohrievače vody, facke, grily, kachle, kuchynské sporáky, lampáše, plynové lampy, odparovače, zariadenia na varenie, ohrievače, teplovzdušné rúry, teplovzdušné zariadenia.

14 - Výrobky pokovované drahými kovmi, hodiny.

17 - Plastové výlisky alebo polotovary, baliace, tesniace a izolačné materiály, ohybné rúry a hadice s výnimkou kovových.

18 - Slničníky, tašky na kolieskach.

20 - Domové čísla s výnimkou kovových a svietiacich, háčiky na záclony, kade s výnimkou kovových, koľajnice na záclony a závesy, nekovové kolíky, korkové zátky, krúžky na záclony, nekovové nádoby na miešanie malty, nekovové nádoby a vrchnáky, mriežky, magnety ako dekorácia, zrkadlá.

21 - Domáce a kuchynské potreby a nádoby okrem nádob z drahých kovov alebo potiahnutých drahými kovmi, hrebene a špongie, kefy, štetky a štetce okrem maliarskych, prostriedky a pomôcky na čistenie, drôtenky, výrobky zo skla, porcelánu a kameniny.

22 - Povrazy, motúzy, siete.

28 - Hry a hračky, športové potreby, ktoré nie sú uvedené v iných triedach, ozdoby na vianočný stromček.

35 - Reklamná činnosť.

36 - Služby v oblasti nehnuteľností.

37 - Stavebníctvo, opravy, montáže a inštaláčne služby.

39 - Odbyt, preprava, balenia a skladovanie tovaru.

40 - Spracovanie a úprava materiálov.

(540)



(731) Ing. Štefan Súkeník - KINEKUS, ul. 9. mája 1181/50, 024 04 Kysucké Nové Mesto, SK;

(210) 670-2004

(220) 2.3.2004

8 (511) 7, 11, 16, 35, 37, 42

(511) 7 - Hnacie motory s výnimkou motorov do pozemných vozidiel, hydraulické motory, hydraulické turbíny, letecké motory, lietadlové motory, lodné motory, motory na stlačený vzduch, motory s výnimkou motorov do pozemných vozidiel, parné generátory alebo kotly ako stroje, prúdové motory, reaktívne (propulzné) mechanizmy s výnimkou mechanizmov pre pozemné vozidlá, dýzové motory s výnimkou motorov do pozemných vozidiel, turbíny s výnimkou turbín pre pozemné vozidlá.

11 - Kotlové rúry do vykurovacích zariadení, kotlové rúry vykurovacích kotlov, kotly výhrevné, kúrenie teplovodné, ohrev teplej vody (bojler), ohrievače, ohrievače na ohrievacie železá, ohrievadlá, parné akumulátory, parné kotly s výnimkou kotlov ako častí strojov, pece (na rozličné účely), plynové bojler, plynové generátory, prírodné zariadenia ku kúrenárskym a teplárenským kotlom, radiátory (na kúrenie), radiátory elektrické, radiátory ústredného kúrenia, sporiče paliva, tepelné čerpadlá, teplovodné vykurovacie zariadenia, teplovzdušné rúry, teplovzdušné zariadenia, tvarovky pre pece, výhrevné kotly, vyhrievacie telesá, vykurovacie telesá na kúrenie tuhými alebo plynými palivami, vykurovacie zariadenia, vyhrievacie zariadenia, výmenníky tepla s výnimkou výmenníkov ako častí strojov, zariadenia na ohrev teplej vody, kúrenie teplovodné, zariadenia na ohrev teplej vody, kúrenie teplovodné, solárne kolektory, solárne pece, tepelné generátory, zariadenia slúžiace na premenu elektrickej, kinetickej alebo chemickej energie na tepelnú energiu.

16 - Brožované knihy, brožúry, brožúrky, časopisy, etikety s výnimkou textilných, kalendáre, kartón, lepenka, lepenkové alebo papierové škatule, lepiace pásky na kancelárske účely a použitie v domácnosti, obálky (papiernický tovar), obaly (papiernický tovar), papiernický tovar, periodické a neperiodické publikácie, plagáty, predmety z kartónu, prospekty, pútače z papiera alebo lepenky, reklamné tabule z papiera, kartónu alebo lepenky, tlačené reklamné materiály, umelohmotné fólie na balenie, vrecia z papiera alebo plastických materiálov.

35 - Maloobchodná činnosť so zariadeniami na vykurovanie a ohrev, rozširovanie reklamných materiálov zákazníkom (letáky, prospekty, tlačivá, vzorky), sprostredkovanie obchodu s tovarom, sprostredkovanie uvedených služieb v tejto triede.

37 - Montáž, údržba, inštalovanie a opravy vykurovacích zariadení a kotlov, a strojov a prístrojov, odrušovanie elektrických prístrojov a zariadení, servis opravy, údržba a montáž výrobkov uvedených v triedach 7, 8, 11 sprostredkovanie uvedených služieb v tejto triede.

42 - Grafický dizajn, navrhovanie (priemyselný dizajn), navrhovanie obalov, obalový dizajn, technické poradenstvo týkajúce sa vykurovacích zariadení, motorov, kotlov, priemyselný dizajn, sprostredkovanie uvedených služieb v tejto triede, výskum a vývoj nových výrobkov (pre zákazníkov).

(540)



(591) zelená, žltá

(731) Gažo Alexander, Ing., Južná 15, 934 01 Levice, SK;

(740) Belička Ivan, Ing., Banská Bystrica, SK;

(210) 671-2004

(220) 2.3.2004

8 (511) 6, 9, 35, 37, 42

(511) 6 - Kovové konzoly, podpery, kovové konzoly, podpery pre stavebníctvo, kovové nosníky, kovové stĺpy, kovové stĺpy elektrického vedenia, kovové stojky, kovové stožiare, kovové stožiare elektrického vedenia, kovové svorky na laná, kruhové zvierky kovové na rúry, objímky, prstence, oceľové stožiare, svorník s okom, svorníky.

9 - Elektrické cievky, elektrické drôty, elektrické káble, elektrické kondenzátory, elektrické meracie zariadenia, elektrické spojky, elektrické svorky, elektrické vodiče, indikátory straty elektrickej energie, indukčné cievky, koncovky (elektromechanika), konektory, spojky, (elektrina), kontakty, elektrické, materiály na elektrické vedenie (drôty, káble), medený drôt, izolovaný, meniče, elektrické, merače elektrických strát, obmedzovače (elektrotechnika), odbočnice, odbočné skrinky (elektromechanika), odrušovače (elektromechanika), poistkový drôt, poistky, polovodiče, prípojky (elektrotechnika), reostaty, rozvodné panely (elektrina), rozvodné pulty (elektrina), kovové rozvodné skrine, kovové transformátorové skrine, spínacie skrine (elektrina), spojky elektrického vedenia, spojky na elektrické káble, spojovacie skrinky (elektrotechnika), svorky (elektrotechnika), telefónne drôty, elektrické testovacie, meracie, nastavovacie, kontrolné, zabezpečovacie a regulačné zariadenia, transformátory (elektrotechnika), transformátorové stanice, zásuvky, zástrčky a iné elektrické spojky.

35 - Maloobchodná činnosť s elektrickými rozvádzačmi a elektroinštalacným materiálom, konzolami a elektrickými káblami, rozširovanie reklamných materiálov zákazníkom (letáky, prospekty, tlačivá, vzorky), sprostredkovanie obchodu s tovarom, sprostredkovanie služieb uvedených v tejto triede.

37 - Montáž, údržba, inštalovanie a opravy elektrických zariadení, rozvádzačov, elektrických konzol, stĺpov a elektrického vedenia, odrušovanie elektrických prístrojov a zariadení, servis, opravy, údržba a montáž výrobkov uvedených v triedach 6, 9, sprostredkovanie služieb uvedených v tejto triede.

42 - Grafický dizajn, navrhovanie (priemyselný dizajn), navrhovanie obalov, obalový dizajn, odborné poradenstvo týkajúce počítačov a príslušenstva k nim, priemyselný dizajn, sprostredkovanie služieb uvedených v tejto triede, výskum a vývoj nových výrobkov (pre zákazníkov).

(540) **TSJOH**

(731) Kopiar Miroslav, Mierová 911, 908 72 Závod, SK;

(740) Belička Ivan, Ing., Banská Bystrica, SK;

(210) 672-2004

(220) 2.3.2004

8 (511) 6, 9, 35, 37, 42

(511) 6 - Kovové konzoly, podpery, kovové konzoly, podpery pre stavebníctvo, kovové nosníky, kovové stĺpy, kovové stĺpy elektrického vedenia, kovové stojky, kovové stožiare, kovové stožiare elektrického vedenia, kovové svorky na laná, kruhové zvierky kovové na rúry, objímky, prstence, oceľové stožiare, svorník s okom, svorníky.

9 - Elektrické cievky, elektrické drôty, elektrické káble, elektrické kondenzátory, elektrické meracie zariadenia, elektrické spojky, elektrické svorky, elektrické vodiče, indikátory straty elektrickej energie, indukčné cievky, koncovky (elektromechanika), konektory, spojky, (elektrina), kontakty, elektrické, materiály na elektrické vedenie (drôty, káble), medený drôt, izolovaný, meniče, elektrické, merače elektrických strát, obmedzovače (elektrotechnika), odbočnice, odbočné skrinky (elektromechanika), odrušovače (elektromechanika), poistkový drôt, poistky, polovodiče, prípojky (elektrotechnika), reostaty, rozvodné panely (elektrina), rozvodné pulty (elektrina), kovové rozvodné skrine, kovové transformátorové skrine, spínacie skrine (elektrina), spojky elektrického vedenia, spojky na elektrické káble, spojovacie skrinky (elektrotechnika), svorky (elektrotechnika), telefónne drôty, elektrické testovacie, meracie, nastavovacie, kontrolné, zabezpečovacie a regulačné zariadenia, transformátory (elektrotechnika), transformátorové stanice, zásuvky, zástrčky a iné elektrické spojky.

35 - Maloobchodná činnosť s elektrickými rozvádzačmi a elektroinštalacným materiálom, konzolami a elektrickými káblami, rozširovanie reklamných materiálov zákazníkom (letáky, prospekty, tlačivá, vzorky), sprostredkovanie obchodu s tovarom, sprostredkovanie služieb uvedených v tejto triede.

37 - Montáž, údržba, inštalovanie a opravy elektrických zariadení, rozvádzačov, elektrických konzol, stĺpov a elektrického vedenia, odrušovanie elektrických prístrojov a zariadení, servis, opravy, údržba a montáž výrobkov uvedených v triedach 6, 9, sprostredkovanie služieb uvedených v tejto triede.

42 - Grafický dizajn, navrhovanie (priemyselný dizajn), navrhovanie obalov, obalový dizajn, odborné poradenstvo týkajúce počítačov a príslušenstva k nim, priemyselný dizajn, sprostredkovanie služieb uvedených v tejto triede, výskum a vývoj nových výrobkov (pre zákazníkov).

(540) ANTIBIRD

(731) Kopiar Miroslav, Mierová 911, 908 72 Závod, SK;
(740) Belička Ivan, Ing., Banská Bystrica, SK;

(210) 683-2004

(220) 3.3.2004

8 (511) 5, 10, 16, 35, 41, 44

(511) 5 - Farmaceutické a zdravotnícke prípravky, aminokyseliny na lekárske účely, doplnky výživy na lekárske účely, dietetické látky prispôbené na lekárske účely, potrava pre dojčatá, dezinfekčné prostriedky, náplasti, obvazový materiál, sanitárne prípravky na liečebné účely.

10 - Prístroje a nástroje chirurgické a lekárske, gumené hygienické pomôcky, ortopedické pomôcky, chirurgické šijacie materiály, špeciálny nábytok na lekárske použitie, vystužené obvazy a bandáže, diagnostické prístroje na lekárske účely, kardiostimulátory, zariadenia na premiestňovanie invalidov.

16 - Firemné listiny, papiernický tovar, papierové propagačné materiály, letáky, prospekty, tlačoviny, informačné brožúry, fotografie, katalógy, kalendáre, mapy, knihy, noviny, časopisy, tlačivá, kancelárske potreby uvedené v tejto triede, kancelárska technika uvedená v tejto triede, náhradné diely a príslušenstvo kancelárskej techniky uvedené v tejto triede.

35 - Maloobchodná činnosť s farmaceutickými a zdravotníckymi prípravkami; dietetickými látkami prispôbenými na lekárske účely, s potravou pre dojčatá, s diagnostickými prístrojmi na lekárske účely, kardiostimulátormi, so zariadeniami na premiestňovanie invalidov, s dezinfekčnými prostriedkami, náplastami, obvazovým materiálom, so sanitárnymi prípravkami na liečebné účely a osobnú hygienu, s prístrojmi a nástrojmi chirurgickými a lekáorskými, s gumenými hygienickými pomôckami, s aminokyselinami na lekárske účely, s doplnkami výživy na lekárske účely, s ortopedickými pomôckami, so šijacím materiálom, so špeciálnym nábytkom na lekárske použitie, s vystuženými obvazmi a bandážami, činnosti reklamnej agentúry, rozširovanie, vydávanie a aktualizovanie reklamných materiálov, prenájom reklamných priestorov a plôch, prenájom reklamných materiálov, zásielkové reklamné služby, uverejňovanie reklamných textov, prenájom kancelárskych strojov a zariadení, aranžovanie výkladov, analýzy nákladov, inzertné činnosti, obchodný alebo podnikateľský prieskum,

poradenstvo v obchodnej činnosti, prenájom kancelárskych strojov a zariadení, obchodný manažment a podnikové poradenstvo, organizovanie výstav na obchodné a reklamné účely, odborné obchodné poradenstvo, prieskum trhu, prieskum verejnej mienky, sekretárske služby, účtovníctvo, vedenie účtovných kníh, marketingové štúdie.

41 - Služby klubov zdravia, organizovanie a vedenie konferencií, školení, kongresov, seminárov a sympózií, praktický výcvik, služby pre oddych a rekreáciu, vzdelávanie, telesné cvičenia, vydateľská a nakladateľská činnosť s výnimkou vydávania reklamných a náborových textov, elektronická edičná činnosť (DPT služby), vydávanie on-line kníh a časopisov v elektronickej forme, zverejňovanie nereklamných textov.

44 - Závodné zdravotné služby, zdravotný dohľad nad ochranou zdravia pri práci, vypracovávanie posudkov rizikovosti práce a pracovného prostredia - zdravotné hľadisko, vypracovávanie prevádzkových poriadkov pri práci s chemickými škodlivinami, ergonomické služby - zdravotné hľadisko, kvalifikovaný hygienický prieskum, lekárske služby, lekárske vyšetrenia, vykonávanie preventívnych prehliadok, infúzna liečba, inhalačná liečba, elektroencefalografické vyšetrenia, elektromyografické vyšetrenie, objektívna audiometria - vyšetrenia akustiky evokovaných mozgových potenciálov, vyšetrenia zrakového evokovaných mozgových potenciálov, audiometrické vyšetrenia vysokofrekvenčným audiometrom, tympanometrické vyšetrenia, spirometrické vyšetrenia - meranie pľúcnych objemov, reopletysmografické vyšetrenie tepien horných a dolných končatín bez reaktívnej hyperémie a s reaktívnou hyperémiou - chladový test, ultrasonické vyšetrenia brušných orgánov, echokardiografické vyšetrenia, elektrokardiografické a ergonomické vyšetrenia, hygienická a kozmetická starostlivosť, farmaceutické poradenstvo, fyzioterapia, chiropraktické služby, plastická chirurgia, masáže, služby domácej ošetrovateľskej a domácej rehabilitačnej starostlivosti, poskytovanie odborného zdravotníckeho poradenstva, služby pôrodných asistentiek, zotavovne, špecifické psychologické testovanie osôb alebo skupín, služby zdravotníckych stredísk, zdravotnícka starostlivosť, psychologické služby, ambulancia pracovného lekárstva, ambulancia všeobecného lekárstva, ORL ambulancia, neurologická ambulancia, ortopedická ambulancia, očná ambulancia, kožná ambulancia, psychiatrická ambulancia, ambulancia klinického psychológa, služby krvnej banky, imunoalergologická ambulancia, interná ambulancia, špecializované pracovisko hygieny práce.

(540)



(731) ERGOMED, s. r. o., Trieda SNP 48/A, 040 11 Košice, SK;

(740) Gruber Dalibor, Ing., Košice, SK;

(210) 688-2004

(220) 3.3.2004

8 (511) 30

(511) 30 - Múka a výrobky z obilia, chlieb, pekárske výrobky.

(540) Zmes Delikates

(731) SOLIMPEX- SLOVAKIA, s. r. o., Cukrovarská 223, 925 21 Sládkovičovo, SK;

(740) Záthurecký Eugen, JUDr., Banská Bystrica, SK;

(210) 691-2004

(220) 3.3.2004

8 (511) 30

(511) 30 - Múka a výrobky z obilia, chlieb, pekárske výrobky.

(540) Delikatesky - pečivo

(731) SOLIMPEX- SLOVAKIA, s. r. o., Cukrovarská 223, 925 21 Sládkovičovo, SK;

(740) Záthurecký Eugen, JUDr., Banská Bystrica, SK;

(210) 702-2004

(220) 4.3.2004

8 (511) 6, 9, 15

(511) 6 - Kovové stožiare, stĺpy; kovové stožiare elektrického vedenia.

9 - Autorádiá; prístroje na zaznamenávanie času; čítacie zariadenia (informatika); elektronické diáre; fakturovacie stroje; faxy; fotoaparáty; kazetový prehrávač; elektrické prístroje na komunikáciu; magnetické páskové jednotky do počítačov; magnetofóny; elektrické meracie zariadenia; modemy; monitory (počítačový hardvér); navigačné prístroje vozidiel (palubné počítače); odrušovače (elektrotechnika); optické čítače; počítač - zápisník (notebook); počítače; tlačiarne k počítačom; počítačové stroje; počítačové klávesnice; prehrávač kompaktných diskov; prenosný prehrávač; prenosný telefón; audio- a videoprijímače; rádiá; rádiotelefonné zariadenia; skriňové rozvádzače (elektrina); telefonné mikrofóny; telefonné prístroje; telefonný záznamník; televízne prijímače; videokamery; videotelefony; vysielacie, vysielacie zariadenia (telekomunikácie); zábavné zariadenia prispôbené na fungovanie len spolu s televíznymi prijímačom; zosilňovače; zariadenia na prenášanie zvuku; zvukové nahrávacie zariadenia; zvukové prehrávacie zariadenia, prehrávače; náhradné diely, časti a súčasti na uvedené tovary.

15 - Elektronické hudobné nástroje.

(540)

(731) Kostra Jozef, Necpaly 282, 038 12 Necpaly, SK;

(740) Zahatňanská Gabriela, Ing., Žilina, SK;

(210) 704-2004

(220) 5.3.2004

8 (511) 36, 39

(511) 36 - Poistné služby, finančné služby a financovanie pri kúpe vozidiel na splátky a pri prenájme vozidiel.

39 - Prenájom vozidiel, požičiavanie vozidiel.

(540)

(731) Mazda Motor Corporation, 3-1, Shinchi, Fuchicho, Aki-gun, Hiroshima-ken, JP;

(740) Hörmann Tomáš, Ing., Bratislava, SK;

(210) 705-2004

(220) 5.3.2004

(310) 78/298749

(320) 10.9.2003

(330) US

8 (511) 1, 9

(511) 1 - Chemikálie pre priemysel, vedu a fotografiu; umelé živice v nespracovanom stave, plastické hmoty v nespracovanom stave; prípravky na kalenie a zváranie kovov; lepidlá a spojivá používané v priemysle.

9 - Prístroje a nástroje vedecké, námorné, geodetické, fotografické, kinematografické, optické, signalizačné, kontrolné (inšpekcia), záchranné, vzdelávacie a prístroje a nástroje na meranie a váženie; prístroje a nástroje na vedenie, distribúciu, transformáciu, akumuláciu, reguláciu alebo kontrolu elektrického prúdu; prístroje na nahrávanie, prenos a reprodukciu zvuku alebo obrazu; magnetické nosiče údajov, záznamové disky; počítačový softvér, počítačový firmvér; predajné automaty a mechanizmy prístrojov uvádzaných do činnosti vhođením mince; registračné pokladnice, počítačové stroje, zariadenia na spracovanie údajov a počítače; hasiace prístroje.

(540)

(731) HEWLETT - PACKARD DEVELOPMENT COMPANY, L. P., Texas Limited Partnership, 20555 State Highway 249, Houston, Texas 77070, US;

(740) Tomeš Pavol, Ing., Bratislava, SK;

(210) 706-2004

(220) 5.3.2004

8 (511) 9

(511) 9 - Počítačový hardvér a softvér, počítače, monitory, klávesnice, myši, počítačové disky, CD mechaniky, počítačové periférie, spínacie napájacie zdroje, sieťové vybavenie a programy, zariadenia na prepojovanie sietí, dosky s obvody a adaptérové karty, diely a príslušenstvo k všetkým uvedeným tovarom, počítačové programy.

(540) **VERITON**

(731) Acer Incorporated, 7F, No.137, Sec.2, Chien Kuo N.Rd., Taipei, R.O.C, TW;

(740) Tomeš Pavol, Ing., Bratislava, SK;

(210) 707-2004

(220) 5.3.2004

8 (511) 9

(511) 9 - Mikropočítače, mikroprocesory, počítače, počítačové programy, počítačové periférie, počítačový softvér, zaznamenaný počítačový softvér, počítačový hardvér, servery, skriňové systémy, skenery, počítačové monitory, tlačiarne k počítačom, počítačové disky, počítačové klávesnice, počítačové faxmodemové karty, počítačové adaptérové dosky, počítačové pamäte, počítačové sieťové rozbočovače, prepínače a smerovače, myši, diskety, sieťové vybavenie a programy, zariadenia na prepojovanie sietí.

(540) **ALTOS**

(731) Acer Incorporated, 7F, No.137, Sec.2, Chien Kuo N.Rd., Taipei, R.O.C, TW;

(740) Tomeš Pavol, Ing., Bratislava, SK;

(210) 712-2004

(220) 5.3.2004

8 (511) 8

(511) 8 - Holiace strojčeky, žiletky, holiace čepele; holiace nástroje; dávkovače, zásobníky a kazety obsahujúce čepele; súčasti a príslušenstvá uvedeného tovaru.

(540) **SPORT**

(731) THE GILLETTE COMPANY, Prudential Tower Building, Boston, Massachusetts 02199, US;

(740) Čechvalová Dagmar, Bratislava, SK;

(210) 715-2004

(220) 5.3.2004

8 (511) 29, 30, 32, 33, 43

(511) 29 - Mäso, ryby, hydina a zverina; mäsové výťažky; konzervované, sušené a tepelne spracované ovocie a zelenina; rôsoly, džemy, marmelády, ovocné zaváraniny, ovocné pretlaky; vajcia, mlieko a mliečne výrobky.

30 - Káva, čaj, kakao, cukor, ryža, maniok, ságo, kávové náhradky; múka a výrobky z obilia, chlieb, pekárske a cukrárske výrobky, zmrzliny; med, melasový sirup; kvasnice, prášky do pečiva; soľ, horčica; ocot, omáčky ako chuťové prísady; korenie; ľad.

32 - Pivo; minerálne a sýtené vody a iné nealkoholické nápoje; ovocné nápoje a ovocné šťavy; sirupy a iné prípravky na výrobu nápojov.

33 - Alkoholické nápoje s výnimkou piva.

43 - Reštauračné služby; prechodné ubytovanie.

(540) **GENERAL RESTAURANT**

(731) Urban Milan, Kukučínova 1, 960 01 Zvolen, SK;

(210) 716-2004

(220) 5.3.2004

8 (511) 9, 12, 25, 28

(511) 9 - Počítadlá pre šport, na meranie času, otáčok, rýchlostí, vzdialeností.

12 - Bicykle, príslušenstvo k bicyklom, ako sú brzdy, spice, pedále, pumpičky, ráfiky, kormidlá; sedadlá, sieťky, zvončeky, kolesá a ďalšie potreby k nim neobsiahnuté v iných triedach, ako aj ich súčasti, detské bicykle, bicykle s pomocným elektrickým motorčekom.

25 - Športové odevy a obuv.

28 - Hry, športové potreby patriace do tejto triedy.

(540)



(731) JABLONEX, akciová spoločnosť, Palackého 3145/41, 466 37 Jablonec nad Nisou, CZ;

(740) Hojčuš Peter, Ing., Bratislava, SK;

(210) 717-2004

(220) 5.3.2004

8 (511) 9, 12, 25, 28

(511) 9 - Počítadlá pre šport, na meranie času, otáčok, rýchlostí, vzdialeností.

12 - Bicykle, príslušenstvo k bicyklom, ako sú brzdy, spice, pedále, pumpičky, ráfiky, kormidlá; sedadlá, sieťky, zvončeky, kolesá a ďalšie potreby k nim neobsiahnuté v iných triedach, ako aj ich súčasti, detské bicykle, bicykle s pomocným elektrickým motorčekom.

25 - Športové odevy a obuv.

28 - Hry, športové potreby patriace do tejto triedy.

(540)

SUPREMA

(731) JABLONEX, akciová spoločnosť, Palackého 3145/41, 466 37 Jablonec nad Nisou, CZ;

(740) Hojčuš Peter, Ing., Bratislava, SK;

(210) 718-2004

(220) 5.3.2004

8 (511) 16, 32, 33

(511) 16 - Tlačoviny, reklamné propagačné a informačné materiály, etikety, obaly papierové a z plastov patriace do tejto triedy, obaly a tašky z papiera a plastov patriace do tejto triedy.

32 - Pivo, minerálne vody, šumivé nápoje a iné nealkoholické nápoje, ovocné nápoje a šťavy, sirupy a iné prípravky na zhotovovanie nápojov.

33 - Vína všetkých druhov, alkoholické nápoje (s výnimkou piva).

(540)

(731) Víno Valtice CZ s. r. o., Nám. Svobody 3, 691 42 Valtice, CZ;

(740) Hojčuš Peter, Ing., Bratislava, SK;

(210) 720-2004

(220) 5.3.2004

8 (511) 16, 32, 33

(511) 16 - Tlačoviny, reklamné propagačné a informačné materiály, etikety, obaly papierové a z plastov patriace do tejto triedy, obaly a tašky z papiera a plastov patriace do tejto triedy.

32 - Pivo, minerálne vody, šumivé nápoje a iné nealkoholické nápoje, ovocné nápoje a šťavy, sirupy a iné prípravky na zhotovovanie nápojov.

33 - Vína všetkých druhov, alkoholické nápoje (s výnimkou piva).

(540) Slovakia Regni Club

(731) SOARE SEKT Slovakia, s. r. o., Vrbovská cesta 2590, 921 01 Piešťany, SK;

(740) Hojčuš Peter, Ing., Bratislava, SK;

(210) 721-2004

(220) 5.3.2004

8 (511) 16, 32, 33

(511) 16 - Tlačoviny, reklamné propagačné a informačné materiály, etikety, obaly papierové a z plastov patriace do tejto triedy, obaly a tašky z papiera a plastov patriace do tejto triedy.

32 - Pivo, minerálne vody, šumivé nápoje a iné nealkoholické nápoje, ovocné nápoje a šťavy, sirupy a iné prípravky na zhotovovanie nápojov.

33 - Vína všetkých druhov, alkoholické nápoje (s výnimkou piva).

(540) Slovakia Regni

(731) SOARE SEKT Slovakia, s. r. o., Vrbovská cesta 2590, 921 01 Piešťany, SK;

(740) Hojčuš Peter, Ing., Bratislava, SK;

(210) 722-2004

(220) 5.3.2004

8 (511) 18, 19, 20

(511) 18 - Slnečníky.

19 - Terakota.

20 - Nábytok.

(540)

(591) zelená, hnedá

(731) TEAK & GARDEN, s. r. o., Na Hrebienku 34, 811 02 Bratislava, SK;

(210) 726-2004

(220) 5.3.2004

8 (511) 5, 30

(511) 5 - Výrobky dietetické pre deti a chorých na lekárske účely, chemické výrobky na lekárske účely, liečebná kozmetika na báze prírodných látok, liečebné kúpeľné výrobky, liečebné prípravky do kúpeľa, liečivé rastliny a výrobky z nich, vitamínové prípravky, medicínálne vína, multivitamíny, multiminerály, zmesi uvedených látok a prípravkov, prísady do jedla dietetické, posilňujúce a povzbudzujúce potraviny s liečivými účinkami, energeticko-výživné poživatiny na liečebné účely, prípravky určené na ochranu a regeneráciu kĺbov a pohybového ústrojenstva.
30 - Potraviny vyrobené s cieľom doplniť bežnú stravu konzumenta, ktoré môžu priaznivo ovplyvniť zdravie konzumenta, patriace do tejto triedy.

(540) GelActiv 24 Forte

(731) RENUITO (Overseas) LIMITED, 3, Demetri Liperti Street, Kotsapa Building, 3rd floor, flat 301, 3090 Limassol, CY;

(740) Suchoňová Katarína, JUDr., Banská Bystrica, SK;

(210) 728-2004

(220) 5.3.2004

8 (511) 5, 30

(511) 5 - Výrobky dietetické pre deti a chorých na lekárske účely, chemické výrobky na lekárske účely, liečebná kozmetika na báze prírodných látok, liečebné kúpeľné výrobky, liečebné prípravky do kúpeľa, liečivé rastliny a výrobky z nich, vitamínové prípravky, medicínálne vína, multivitamíny, multiminerály, zmesi uvedených látok a prípravkov, prísady do jedla dietetické, posilňujúce a povzbudzujúce potraviny s liečivými účinkami, energeticko-výživné poživatiny na liečebné účely, prípravky určené na ochranu a regeneráciu kĺbov a pohybového ústrojenstva.
30 - Potraviny vyrobené s cieľom doplniť bežnú stravu konzumenta, ktoré môžu priaznivo ovplyvniť zdravie konzumenta, patriace do tejto triedy.

(540) GelActiv 24 Senior Forte

(731) RENUITO (Overseas) LIMITED, 3, Demetri Liperti Street, Kotsapa Building, 3rd floor, flat 301, 3090 Limassol, CY;

(740) Suchoňová Katarína, JUDr., Banská Bystrica, SK;

(210) 738-2004

(220) 8.3.2004

8 (511) 30

(511) 30 - Horčica, ocot, omáčky ako chuťové prísady a majonéza.

(540)



(591) modrá, žltá, bledomodrá, červená, zelená, bledomodrá, biela, hnedá

(731) Conopco, Inc., 390 Park Avenue, New York, New York 10022, US;

(740) Fajnorová Mária, Ing., Bratislava, SK;

(210) 751-2004

(220) 9.3.2004

8 (511) 3

(511) 3 - Škrob na bielizeň suchý; škrob na bielizeň tekutý.

(540) ŠKROBÍK

(731) ŠK SPEKTRUM, s. r. o., Považské Podhradie 348, 017 04 Považská Bystrica, SK;

(740) Šuga Dušan, Ing., Považská Bystrica, SK;

(210) 752-2004

(220) 8.3.2004

8 (511) 9, 35, 37, 38, 42

(511) 9 - Autorádiá; čipy (mikroprocesorové doštičky); prístroje na čistenie zvukových diskov; čítacie zariadenia (informatika); optické čítače; čítače čiarového kódu; detektory; diaľkové ovládače; elektrické zariadenia na diaľkové ovládanie priemyselných operácií; kompaktné disky; magnetické disky; optické disky; optické kompaktné disky; materiály na elektrické vedenie (drôty, káble); elektrické zariadenia na diaľkové ovládanie priemyselných procesov; elektronické perá (na vizuálne zobrazovacie zariadenia); elektronické publikácie stiahnuté z telekomunikačnej siete; faxy; exponované filmy; kreslené filmy; fotoaparáty; gramofónové platne; gramofóny; elektrické hlásiče; hracie skrinky uvádzané do chodu vhođením mince; hracie zariadenia fungujúce po pripojení na televízne prijímače; hudobné automaty uvádzané do činnosti vhođením mince; magnetické identifikačné karty; informačné tabule elektronické; kamery; kompaktné disky; kontrolné a regulačné prístroje elektrické; elektrické zariadenia proti krádeži; lasery s výnimkou laserov na lekárske účely; automaty na lístky; magnetické dekodéry; kódované magnetické karty; magnetické médiá; magnetické páskové jednotky do počítačov; magnetické pásky; magnetofóny; meracie prístroje; elektrické meracie zariadenia; mikroprocesory; modemy; monitorovacie počítačové programy; elektrické monitorovacie prístroje; monitory ako počítačový hardvér; myši (informatika); navigačné nástroje; navigačné prí-

stroje vozidiel (palubné počítače); neónové reklamy; magnetické nosiče údajov; optické nosiče údajov; nahrané operačné programy; optické čítače; optické disky; optické vlákna; pamäte počítačov; pásky na zvukové nahrávanie; periférne zariadenia počítačov; počítačové dosky; počítačové stroje; počítače; tlačiarne k počítačom; počítačové klávesnice; nahrané počítačové programy; počítačové programy stiahnuté z telekomunikačnej siete; počítačový softvér; počítač-zápisník (notebook); podložky pod myš; poplašné zariadenia; prenosný prehrávač; prenosný telefón; audio- a videoprijímače; procesory (centrálne procesorové jednotky); procesory (základné jednotky samočinného počítača); programy na počítačové hry; nahrané programy obsluhujúce počítač; registračné pokladnice; rozhrania pre počítače; automatické rozvádzače, ako stroje; rozvodné panely; rozvodné panely (elektrina); rozvodné pulty (elektrina); rozvodné skrine, spínacie skrine (elektrina); satelitné navigačné prístroje; satelity na vedecké účely; požiarne signalizačné zariadenie; skriňové rozvádzače (elektrina); skúšobné prístroje s výnimkou prístrojov na lekárske účely; snímače (zariadenia na spracovanie údajov), skenery; snímače dymu (požiarne hlásiče); strihacie zariadenia na strihanie filmov; telefónne drôty; telefónne mikrofóny; telefónne prístroje; telefónne slúchadlá; telefónny záznamník; telegrafy (prístroje); televízne prijímače; vysielacie zariadenia (telekomunikácie); vysielacie (telekomunikácie); vysielacie elektronických signálov; vyučovacie prístroje; zábavné zariadenia prispôbenné na fungovanie len spolu s televíznymi prijímačmi; zabezpečovacie zariadenia proti odcudzeniu; zariadenia na spracovanie údajov; zosilňovače; zariadenia na prenášanie zvuku; zvukové nahrávacie zariadenia; disky so zvukovými nahrávkami; nosiče so zvukovými nahrávkami; pásky so zvukovými nahrávkami; zvukové poplašné zariadenia; zvukové prehrávacie zariadenia, prehrávače; zvukové signálne zariadenia.

35 - Administratívna správa hotelov; dražby; spravovanie hotelov; kancelárie zaoberajúce sa dovozom a vývozom; prenájom kancelárskych strojov a zariadení; komerčné informačné kancelárie; kopírovanie; kopírovanie alebo rozmnožovanie dokumentov, dokladov atď.; lepenie plagátov; marketingové štúdie; analýzy nákupných cien, veľkoobchodných cien; pomoc pri riadení obchodnej činnosti; poradenstvo v obchodnej činnosti; poskytovanie obchodných alebo podnikateľských informácií; profesionálne obchodné alebo podnikateľské poradenstvo; obchodný alebo podnikateľský prieskum; obchodný manažment a podnikové poradenstvo; odkazovacie telefónne služby (pre neprítomných predplatiteľov); organizovanie komerčných alebo reklamných výstav a veľtrhov; organizovanie výstav na komerčné alebo reklamné účely; organizovanie výstav na obchodné a reklamné účely, určovanie polohy prepravných vozňov pomocou počítačov; podpora predaja (pre tretie osoby); pomoc pri riadení obchodnej činnosti; odborné obchodné poradenstvo, poradenstvo pri vedení podnikov; poradenstvo v obchodnej činnosti; predvádzanie (služby modeliek) na reklamné účely a podporu predaja; predvádzanie tovaru; prenájom kancelárskych strojov a zariadenia; prenájom kopíro-

vacích strojov; prenájom predajných automatov; prenájom reklamného času vo všetkých komunikačných médiách; prenájom reklamných materiálov; prenájom reklamných priestorov; prieskum trhu; prieskum verejnej mienky; príprava inzertných stĺpcov; reklama; on-line reklama na počítačovej komunikačnej sieti; reklamné agentúry; rozširovanie reklamných oznamov; prenájom reklamných plôch; zásielkové reklamné služby; uverejňovanie reklamných textov; reprografia dokumentov; poradenské služby v oblasti obchodného alebo podnikateľského riadenia; poskytovanie pomoci pri riadení obchodných alebo priemyselných podnikov; riadenie priemyselných alebo obchodných podnikov; rozhlasová reklama; rozširovanie reklamných alebo inzertných oznamov; rozširovanie reklamných materiálov zákazníkom (letáky, prospekty, tlačivá, vzorky); rozširovanie vzoriek; spracovanie textov; sprostredkovateľne práce; štatistické informácie; televízne reklamy, vedenie kartoték v počítači; vydávanie a aktualizovanie reklamných materiálov; vydávanie reklamných alebo náborových textov; vyhľadávanie informácií v počítačových súboroch pre zákazníkov; vzťahy s verejnosťou (prieskum vzťahov medzi podnikmi, inštitúciami a spoločenským prostredím); zasielanie reklamných materiálov zákazníkom; zásobovacie služby pre tretie osoby (nákup tovarov a služieb pre iné podniky); zbieranie údajov do počítačových databáz; zoraďovanie údajov v počítačových databázach.

37 - Čistenie; čistenie automobilov; prenájom čistiacich strojov; inštalovanie a opravy elektrických spotrebičov; oprava fotografických prístrojov; inštalácia a opravy chladiacich zariadení; informácie o opravách; montáž, údržba a opravy kancelárskych strojov a zariadení; montáž kuchynského zariadenia; odrušovanie elektrických prístrojov a zariadení; oprava opotrebovaných alebo poškodených strojov; montáž, údržba a opravy počítačov; inštalácia a opravy poplašných systémov proti vlámaniu; maľovanie a opravy reklamných tabúl; montáž, údržba a opravy strojov; telefóny (montovanie a opravy).

38 - Elektronická pošta; informačné kancelárie; komunikácia prostredníctvom optických káblov; komunikácia cez mobilné telefóny; počítačová komunikácia; komunikácia pomocou počítačových terminálov; posielanie správ; posielanie telegramov; poskytovanie telekomunikačného pripojenia do svetovej počítačovej siete; poskytovanie užívateľského prístupu do svetovej počítačovej siete; prenájom faxových prístrojov; prenájom modemov; prenájom prístrojov na prenos správ; prenájom telefónov; prenájom telekomunikačných prístrojov; prenájom zariadení na prenos informácií; prenášanie správ telegrafmi; prenos faxom; prenos signálu pomocou satelitu; prenos správ a obrazových informácií pomocou počítača; prenos telegramov; prenosi správ alebo obrázkov pomocou počítačov; prenosi správ faxmi; rozhlasové vysielanie; služby poskytované elektronickými tabuľami (telekomunikačné služby); služby zabezpečujúce vstup do telekomunikačných sietí; telefonické služby; komunikácia pomocou telefónov; telegrafická komunikácia; telegrafický prenos; telegrafné služby; te-

lekomunikačné informácie; telekonferenčné služby; televízne vysielanie; telexové služby.

42 - Aktualizovanie počítačových programov; hostovanie na počítačových stránkach (Web stránkach); inštalácia počítačových programov; kontrola kvality; licencie práv duševného vlastníctva; návrh počítačových systémov; navrhovanie obalov, obalový dizajn; obnovovanie počítačových databáz; penzióny; počítačové programovanie; poradenstvo v oblasti počítačového hardvéru; poradenstvo v oblasti práv duševného vlastníctva; konzultačné služby v oblasti práv duševného vlastníctva; prenájom počítačov; prenájom počítačového softvéru; prevod a konverzia počítačových programov a údajov (okrem fyzickej konverzie); prevod a konverzia údajov a dokumentov z fyzických médií na elektronické médiá; prieskum v oblasti využitia počítačov; servis počítačových programov; sledovacie služby v oblasti duševného vlastníctva; spravovanie autorských práv; štúdie technických projektov, projektová činnosť; technický prieskum; tvorba softvéru; vytváranie a udržiavanie počítačových stránok (Web) pre zákazníkov; zhotovovanie kópií počítačových programov.

(540) **MSC Slovakia**

(731) Katuša Marián, Šafárikovo námestie 2, 811 02 Bratislava, SK;

(210) **770-2004**

(220) 11.3.2004

8 (511) 12, 16, 25, 35, 37, 39, 41, 43

(511) 12 - Lyžiarske vleky, lanovky.

16 - Firemné listiny, papierové propagačné materiály, letáky, prospekty, lístky, tlačivá a kancelárske potreby uvedené v triede, kancelárska technika uvedená v triede, náhradné diely a príslušenstvo kancelárskej techniky uvedené v triede.

25 - Oblečenie, bejzbalové čapice, košeľe, nohavice, spodná bielizeň, opasky, klobúky, tričká, kabáty, čelenky, ponožky, topánky, čižmy, svetre, vesty, pyžamá, šaty, večerné šaty, sukne, plavky, kravaty, šatky, rukavice, nočné košeľe, župany.

35 - Maloobchodná činnosť v strojárskych oblasti, stavebnej oblasti, elektrotechnickej oblasti, s motorovými vozidlami a ich príslušenstvom, so zariadeniami na pohyb po zemi, vode alebo vo vzduchu, s priemyselnými olejmi a tukmi, s mazacími olejmi, s pohonnými hmotami, v oblasti spotrebnej elektroniky, s výpočtovou technikou, s obuvou, s textilom a textilnými výrobkami, s odevmi, s kožou a koženými výrobkami, koženou a koženkovými výrobkami, so športovým náradím a so športovými potrebami, so železným materiálom a železnými výrobkami, hutným materiálom a hutnými výrobkami, nábytkom, keramikou, sklom, krištálom, bižutériou, drogeriovými výrobkami, parfumériou, kozmetickými výrobkami, drevom, drevenými výrobkami, stavebným materiálom, naftou, naftovými derivátmi, naftovými výrobkami, chemickými výrobkami, priemyselným tovarom, nealkoholickými nápojmi, alkoholickými nápojmi, poľnohospodárskymi produktmi a obilninami, s potravinami rastlinného aj živočíšneho pôvodu, s čerstvým ovocím a zeleninou, so živými zvieratami, so seme-

nami, rastlinami a kvetmi, s potravou pre zvieratá, s nealkoholickými aj alkoholickými nápojmi, s tabakom, tabakovými výrobkami, drahými kameňmi, zlatom a zlatými výrobkami, striebrom a striebornými výrobkami, platinou a platinovými výrobkami, papierom a papierovými výrobkami, so strojmi a zariadeniami, s farmaceutickými výrobkami; činnosti reklamnej agentúry, rozširovanie, vydávanie a aktualizovanie reklamných materiálov, prenájom reklamných priestorov a plôch, prenájom reklamných materiálov, zásielkové reklamné služby, uverejňovanie reklamných textov, prenájom kancelárskych strojov a zariadení, aranžovanie výkladov, analýzy nákladov, inzertné činnosti, obchodný alebo podnikateľský prieskum, poradenstvo v obchodnej činnosti, prenájom kancelárskych strojov a zariadení, obchodný manažment a podnikové poradenstvo, organizovanie výstav na obchodné a reklamné účely, odborné obchodné poradenstvo, prieskum trhu, sekretárske služby, účtovníctvo, vedenie účtovných kníh.

37 - Oprava, montáž, údržba a servis športového náradia a športových potrieb, lanoviek a lyžiarskych vlekov.

39 - Prenajímanie dopravných mechanizmov a automobilov, skladiškov, garáží, prenájom nosičov na automobily, služby parkovania automobilov, prenájom miesta na parkovanie, prepravné služby, rezervácia, sprostredkovanie prepravy, doprava na lanovej dráhe, doručovacie služby, kuriérske služby.

41 - Organizovanie živých vystúpení, meranie času na športových podujatiach, organizovanie športových a zábavných súťaží, požičiavanie športových potrieb, požičiavanie športového náradia, požičiavanie športovej výstroje okrem dopravných prostriedkov, prenájom športového náradia, prenájom športových potrieb, prenájom štadiónov, prevádzkovanie športových zariadení, služby pre oddych a rekreáciu, služby športovísk, prevádzka lyžiarskych vlekov a zariadení, informácie o možnostiach rekreácie, elektronické publikácie on-line bez možnosti kopírovania.

43 - Poskytovanie prechodného ubytovania, penzióny, hotelierske služby, služby barov, jedálne, kaviarne, samoobslužné reštaurácie, reštaurácie ako jedálne, prevádzkovanie hotelového ubytovania, rezervácia prechodného ubytovania, ubytovacie kancelárie, turistické ubytovne, príprava a dodávka jedál.

(540)



(731) SCR - VEĽKÁ RAČA, a. s., Dedovka 40, 023 01 Oščadnica, SK;

(740) Gruber Dalibor, Ing., Košice, SK;

(210) 771-2004

(220) 11.3.2004

8 (511) 16, 19, 35, 36

(511) 16 - Firemné listiny, papiernický tovar, papierové propagačné materiály, informačné brožúry, fotografie, katalógy, kalendáre, mapy, knihy, noviny, časopisy, tlačivá a kancelárske potreby uvedené v tejto triede, kancelárska technika uvedená v tejto triede, náhradné diely a príslušenstvo kancelárskej techniky uvedené v tejto triede.

19 - Stavebné drevo, nekovové dosky, nekovové latky, drevené dlážky, nekovové dyhy, opracované stolárske drevo, pílené drevo, dyhové drevo, drevené obloženie, okenné rámy s výnimkou kovových, nekovové okenice, okenné sklo s výnimkou okenného skla pre okná automobilov, okná s výnimkou kovových, nekovové palisády, nekovové parkety, nekovové ploty, nekovové poklapy, nekovové preklady, nekovové priečky, nekovové rámové konštrukcie, nekovové rímasy, nekovové schodiská, nekovové schodnice, nekovové trámy, tvárne drevo, nekovové verandy, zárubne s výnimkou kovových, nekovové dvere, nekovové dverové prahy, nekovové dverové rámy, nekovové žľaby.

35 - Maloobchodné služby v oblasti strojárenského, stavebného a drevospracujúceho priemyslu, hutníckych materiálov, strojárskych výrobkov, strojov, strojných zariadení, drevárskych výrobkov, nábytku, bytových doplnkov, stavebných materiálov, elektrotechniky, spotrebnej elektroniky, skla, porcelánu, keramiky, železiarskych výrobkov, remeselníckych potrieb, armatúr a výrobkov z plastov, elektroinštalačného materiálu, výpočtovej a kancelárskej techniky, zdravotníckych materiálov, kožiarskeho tovaru, papiera a papierníckych výrobkov, kancelárskych potrieb, kníh, polygrafických výrobkov, odevov, textilu, potravín, kozmetických výrobkov, čistiacich prostriedkov, farieb, lakov, hračiek, alkoholických a nealkoholických nápojov, tabakových výrobkov, potrieb pre fajčiarov, ovocia, zeleniny, poľnohospodárskych produktov, kvetov, ropy a ropných produktov, palív, olejov, obuvi, pohonných hmôt, kamenárskych výrobkov, obrábacích strojov, stavebných strojov, poľnohospodárskych strojov a náradia, dopravných prostriedkov, automobilov, s príslušenstvom automobilov vrátane súčiastok, s autosplyňovačmi, s mazacími olejmi, s aglomerovanými výrobkami, s oknami, so zdrojmi svetla, sviečkami s knôtimi, s drobným železiarskym tovarom, s kovovými potrubiami a rúrami, s bezpečnostnými schránkami, s kovovými rudami, s motormi a hnacími strojmi, so súkolesiami a prevodmi a ich časťami, s poľnohospodárskou technikou a náradím, s liahňami, s ručnými nástrojmi a ručným náradím, s prístrojmi na nahrávanie, so softvérovými hrami, so zariadeniami na osvetľovanie, vykurovanie, s gumou a výrobkami z gumy, s tapetami, so sklom a s výrobkami zo skla a porcelánu, s textíliami a textilnými výrobkami, s potravinami rastlinného aj živočíšneho pôvodu, so zeleninou a inými záhradnými produktmi, určenými na spotrebu alebo konzervovanie, s plodinami neupravenými nijakým spôsobom na priamu spotrebu, so živými zvieratami a s potravou pre ne, s prípravkami

na čistenie, s toaletnými prípravkami, s elektrickými prístrojmi a zariadeniami pre domácnosť, so zariadeniami na varenie, chladenie a sušenie, so zabezpečovacími zariadeniami proti odcudzeniu; činnosti reklamnej agentúry, rozširovanie, vydávanie a aktualizovanie reklamných materiálov, prenájom reklamných priestorov a plôch, prenájom reklamných materiálov, zásielkové reklamné služby, uverejňovanie reklamných textov, aranžovanie výkladov, analýzy nákladov, inzertné činnosti, obchodný alebo podnikateľský prieskum, poradenstvo v obchodnej činnosti, prenájom kancelárskych strojov a zariadení, obchodný manažment a podnikové poradenstvo, organizovanie výstav na obchodné a reklamné účely, odborné obchodné poradenstvo, prieskum trhu, prieskum verejnej mienky, sekretárske služby, účtovníctvo, vedenie účtovných kníh, marketingové štúdie.

39 - Automobilová a kamiónová preprava, osobná doprava, kuriérske služby, sprostredkovanie prepravy, balenie tovaru, doručovanie tovaru, skladovanie, sťahovanie nábytku, preprava nábytku, prenájom garáží, prenájom skladísk.

(540)



(731) Mikuláš KARCH MINIMAX, Jána Hollého 701/75, 071 01 Michalovce, SK;

(740) Gruber Dalibor, Ing., Košice, SK;

(210) 784-2004

(220) 11.3.2004

8 (511) 36

(511) 36 - Analýzy finančné; bankové služby priamo k zákazníkovi; bankovníctvo; burzové makléřstvo; vydávanie ceniny; úschova cenností; clearing (zúčtovanie vzájomných pohľadávok - bezhot. plat.); colné služby; daňové odhady (služby); dôchodkové fondy; služby na využívanie dôchodkových fondov; elektronický prevod kapitálu; finančné informácie; finančné odhady a oceňovanie (poisťovníctvo, bankovníctvo); finančné poradenstvo; finančné riadenie; finančné záruky; služby v oblasti finančnictva; finančný lízing; garancie, záruky, kaucie; hypotéky (poskytovanie pôžičiek); informácie o poistení; investovanie kapitálu; izby (prenájom); kancelárie zaoberajúce sa inkasovaním pohľadávok; kapitálové investície; kaucie, záruky, ručenie; konateľstvo, jednatelstvo; konzultačné služby v oblasti poisťovníctva; finančné konzultačné služby; kurzové záznamy na burze; likvidácia podnikov (finančné služby); vedenie nájomných domov; inkasovanie nájomného; oceňovanie a odhady nehnuteľností; prenájom nehnuteľností; sprostredkovanie nehnuteľností; poistenie proti nehodám; daňové oceňovanie a odhady; oceňovanie alebo odhadovanie numizmatických zbierok; oceňovanie mincí; oceňovanie šperkov; sporiteľne; správa nehnuteľností; správcovstvo; sprostredkovanie poistenia; sprostredkovanie záruk; sprostredkovanie

(makléřstvo); oceňovanie starožitnosti, ubytovacie kancelárie (byty); oceňovanie umeleckých diel; úschovné služby, úschova v bezpečnostných schránkach; služby týkajúce sa úverových kariet; úverové ústavy, úverové banky; uzatváranie poisťiek proti požiaru; vyberanie nájomného; vydávanie cenných papierov; vydávanie cestovných šekov; vydávanie kreditných kariet; prevádzkovanie záložní; zbieranie peňazí na dobročinné účely; organizovanie zbierok; zmenárenské služby.

(540)



(591) čierna, modrá

(731) BROKERSKÝ DOM, o. c. p. a. s., Kuklovská 74, 841 05 Bratislava, SK;

(210) 789-2004

(220) 11.3.2004

(310) 197856

(320) 10.11.2003

(330) CZ

8 (511) 3, 6, 42, 43

(511) 3 - Bieliace a pracie prípravky; čistiace, leštiace, odmasťovacie a brúsne prípravky; mydlá; parfuméria, voňavkárské výrobky; esenciálne a éterické oleje, kozmetické prípravky, vlasové prípravky; prípravky na čistenie zubov, zubné pasty.

6 - Obyčajné kovy a ich zliatiny; kovové materiály pre stavby; kovové stavby prenosné; kovové materiály pre železnice; neelektrické káble a drôty z obyčajných kovov; železiarsky tovar; drobný kovový, železiarsky tovar; kovové potrubia a rúry; bezpečnostné schránky a trezory; výrobky zo všeobecných kovov nezahrnuté v iných triedach; rudy.

42 - Vedecké a technologické služby a s nimi spojený výskum a návrhy; priemyselné analýzy a priemyselný výskum; návrh a vývoj počítačového hardvéru a softvéru, právne služby.

43 - Služby zabezpečujúce stravovanie a nápoje, reštauračné služby (strava); dočasné, prechodné ubytovanie.

(540)

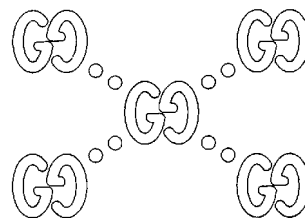

(731) Guccio Gucci S.p.A., Via Tornabuoni 73/r, 50123 Firenze, IT;

(740) PATENTSERVIS BRATISLAVA, a. s., Bratislava, SK;

(210) 790-2004

(220) 11.3.2004

8 (511) 9, 16, 35, 41, 42

(511) 9 - Nosiče zvuku a obrazu; zvukové a zvukovo-obrazové záznamy na nosičoch; nahrané CD nosiče, DVD nosiče, videopásky.

16 - Tlačoviny, neperiodické informačné publikácie; notové predlohy.

35 - Reklama, rozširovanie reklamných materiálov.

41 - Zábava; výroba kultúrnych predstavení; výroba hudobných predstavení; organizovanie živých vystúpení; výroba zvukových a zvukovo-obrazových záznamov; výroba videofilmov; služby nahrávacích štúdií; klubové služby; hudobné skladateľské služby; služby poskytované hudobnými skupinami; požíciavanie hudobných nástrojov a aparátúr; prenájom audionahrávok; prenájom audioprístrojov; prenájom zvukových nahrávacích zariadení; rezervácia vstupeniek; vydávanie notových predlôh.

42 - Spravovanie autorských práv.

(540) **FUNNY FELLOWS**

(731) Mgr. Roman Féder - FUNNY FELLOWS, Markušova 7, 902 01 Pezinok, SK;

(740) Neuschl Vladimír, Mgr. Ing., Bratislava, SK;

(210) 791-2004

(220) 11.3.2004

8 (511) 9, 15, 16, 35, 37

(511) 9 - Nosiče zvuku a obrazu; zvukové a zvukovo-obrazové záznamy na nosičoch; nahrané CD nosiče, DVD nosiče, videopásky, reklama na CD nosičoch, DVD nosičoch a videopáskach.

15 - Hudobné nástroje, hudobné strunové nástroje, gitary, elektrické gitary a ich súčasti; kobylky hudobných nástrojov; struny pre hudobné nástroje; puzdrá na hudobné nástroje.

16 - Neperiodické propagačné publikácie; papierové reklamné materiály.

35 - Reklama, rozširovanie reklamných materiálov.

37 - Oprava a úprava hudobných nástrojov a ich súčastí; oprava a úprava gitár a ich súčastí.

(540) **NEUSER FRETLESS SYSTEM**

(731) NEUSER, s. r. o., Horná 36, 900 01 Modra, SK;

(740) Čechvalová Dagmar, Bratislava, SK;

(210) 794-2004

(220) 12.3.2004

(310) 78/326,496

(320) 11.11.2003

(330) US

8 (511) 9, 16, 42

(511) 9 - Počítačový hardvér a počítačový softvér; počítačový hardvér; počítačový softvér na použitie pri riadení činnosti a uskutočňovaní programov a sieťových funkcií; počítačový softvér na správu hardvéru, softvéru a procesov, ktoré existujú v prostredí informačných technológií; počítačový softvér na použitie pri umožňovaní automatizovaného opätovného pridelovania prostriedkov pre prostredie služby webovej aplikácie na zásuvných doskách (blaes) a inštrukčné príručky v elektronickej forme predávané ako ich súčasť.

16 - Tlačoviny, tlačoviny, najmä časopisy, knihy, prospekty, brožúry, príručky, prezentačné materiály, výučbové materiály, všetko v oblasti počítačového hardvéru a počítačového softvéru na správu hardvéru, softvéru a procesov, ktoré existujú v prostredí informačných technológií.

42 - Počítačové služby, služby technickej podpory, najmä riešenie problémov s počítačovým hardvérom a počítačovým softvérom, návrh počítačového softvéru a hardvéru pre iných; prepojenie počítačového hardvéru a softvéru; služby testovania počítačového softvéru a hardvéru; inštalácia, aktualizácia a údržba počítačového hardvéru a softvéru; programovanie počítačov pre iných, počítačové konzultačné služby v oblasti počítačového hardvéru a počítačového softvéru na správu hardvéru, softvéru a procesov, ktoré existujú v prostredí informačných technológií, a analýza počítačových systémov.

(540)

**INFRASTRUCTURE
MANAGEMENT**

(731) International Business Machines Corporation, spoločnosť zriadená podľa zákonov štátu New York, New Orchard Road, Armonk, New York 10504, US;

(740) Tomeš Pavol, Ing., Bratislava, SK;

(210) 795-2004

(220) 12.3.2004

8 (511) 5

(511) 5 - Farmaceutické prípravky.

(540) **ADVACADE**

(731) ELI LILLY AND COMPANY, Lilly Corporate Center, Indianapolis, Indiana 46285, US;

(740) Bezák Marián, Ing., Bratislava, SK;

(210) 796-2004

(220) 12.3.2004

8 (511) 31

(511) 31 - Potraviny pre zvieratá chované v domácnosti; potrava pre psov a mačky.

(540) **DIAMOND**

(731) SCHELL & KAMPETER, INC., spoločnosť zriadená a existujúca podľa zákonov štátu Missouri, 103 North Olive, Meta, Missouri, US;

(740) Bezák Marián, Ing., Bratislava, SK;

(210) 797-2004

(220) 12.3.2004

8 (511) 31

(511) 31 - Potraviny pre zvieratá chované v domácnosti; potrava pre psov a mačky.

(540) **COUNTRY VALUE**

(731) SCHELL & KAMPETER, INC., spoločnosť zriadená a existujúca podľa zákonov štátu Missouri, 103 North Olive, Meta, Missouri, US;

(740) Bezák Marián, Ing., Bratislava, SK;

(210) 798-2004

(220) 12.3.2004

8 (511) 31

(511) 31 - Potraviny pre zvieratá chované v domácnosti; potrava pre psov a mačky.

(540) NUTRAGOLD

(731) SCHELL & KAMPETER, INC., spoločnosť zriadená a existujúca podľa zákonov štátu Missouri, 103 North Olive, Meta, Missouri, US;

(740) Bezák Marián, Ing., Bratislava, SK;

(210) 799-2004

(220) 12.3.2004

8 (511) 31

(511) 31 - Potraviny pre zvieratá chované v domácnosti; potrava pre psov a mačky.

(540) NUTRA NUGGETS

(731) SCHELL & KAMPETER, INC., spoločnosť zriadená a existujúca podľa zákonov štátu Missouri, 103 North Olive, Meta, Missouri, US;

(740) Bezák Marián, Ing., Bratislava, SK;

(210) 821-2004

(220) 15.3.2004

8 (511) 32

(511) 32 - Nápoje a to pitné vody, ochutené vody, minerálne a sýtené vody; iné nealkoholické nápoje, a to chladené nealkoholické nápoje, energetické nápoje a nápoje s obsahom vitamínov a minerálov, limonády; ovocné nápoje a ovocné šťavy; sirupy, koncentráty a prášky na výrobu nápojov, ochutené vody, minerálne a sýtené vody, chladené nealkoholické nápoje, energetické nápoje, nápoje s obsahom vitamínov a minerálov, ovocné nápoje a ovocné šťavy; ostatné nealkoholické nápoje zaradené do triedy 32.

(540) FANTA LEMONIC

(731) THE COCA-COLA COMPANY, One Coca-Cola Plaza, Atlanta, Georgia 30313, US;

(740) Csekes Erika, JUDr., Bratislava, SK;

(210) 822-2004

(220) 15.3.2004

8 (511) 9, 11, 35, 37

(511) 9 - Akumulátory elektrické.

11 - Akumulátory tepelné, akumulátory výhrevné, teplovzdušné zariadenia, žiarice, vykurovacie telesá, vykurovacie zariadenia, vyhrievacie zariadenia, vykurovacie telesá elektrické, radiátory elektrické, kachle, radiátory na kúrenie, tepelné čerpadlá.

35 - Nákupné ceny, veľkoobchodné ceny, obchodná činnosť (poradenstvo), zásobovacie služby pre tretie osoby (nákup tovarov a služieb pre iné podniky).

37 - Elektrické spotrebiče (inštalácie a opravy), vykurovacie zariadenia (montáž a opravy), pece montáž a opravy.

(540)

(591) červená

(731) QH CONTROL s. r. o., Ovsíštské nám. 1, 851 04 Bratislava, SK;

(210) 824-2004

(220) 15.3.2004

8 (511) 7

(511) 7 - Rezacie stroje.

(540) NESSAP AQUATER

(731) KJELLBERG SLOVENSKO, s. r. o., Ul. ČSA 20, 036 01 Martin, SK;

(210) 825-2004

(220) 15.3.2004

8 (511) 7

(511) 7 - Rezacie stroje.

(540) NESSAP KENTAUR

(731) KJELLBERG SLOVENSKO, s. r. o., Ul. ČSA 20, 036 01 Martin, SK;

(210) 826-2004

(220) 15.3.2004

8 (511) 7

(511) 7 - Rezacie stroje.

(540) NESSAP KOMBI

(731) KJELLBERG SLOVENSKO, s. r. o., Ul. ČSA 20, 036 01 Martin, SK;

(210) 827-2004

(220) 15.3.2004

8 (511) 7

(511) 7 - Rezacie stroje.

(540) NESSAP ROTO

(731) KJELLBERG SLOVENSKO, s. r. o., Ul. ČSA 20, 036 01 Martin, SK;

(210) 828-2004

(220) 15.3.2004

8 (511) 7

(511) 7 - Rezacie stroje.

(540) NESSAP STANDARD

(731) KJELLBERG SLOVENSKO, s. r. o., Ul. ČSA 20, 036 01 Martin, SK;

(210) 830-2004

(220) 15.3.2004

8 (511) 30

(511) 30 - Sladké trvanlivé pečivo - plnené, neplnené.

(540)

(731) DRU, a. s., J. Kozáčeka 1728/27, 960 01 Zvolen, SK;

(210) 844-2004
(220) 17.3.2004

8 (511) 25, 26

(511) 25 - Dresy na futbal, basketbal, volejbal, hádzanú, atletiku, hokej a tenis, teplákové súpravy, otepľovacie súpravy, oblečenie na voľný čas.
26 - Štartovné čísla.

(540)



(731) Kováčová Emília, Sládkovičova 7, 934 01 Levice, SK;

(740) Holoubková Mária, Ing., Bratislava, SK;

(210) 845-2004
(220) 17.3.2004

8 (511) 29

(511) 29 - Mlieko, syry a mliečne výrobky.

(540) NITE

(731) BONGRAIN S. A., 42 rue Rieussec, 78220 Viroflay, FR;

(740) Holoubková Mária, Ing., Bratislava, SK;

(210) 848-2004
(220) 2.9.2004

8 (511) 26, 31, 35, 44

(511) 26 - Umelé kvety, vence z umelých kvetov.
31 - Prírodné kvety, kvetinové cibule, sušené kvety na ozdobu, vence zo živých kvetov.
35 - Maloobchodné služby v oblasti živých, sušených a umelých kvetín, sprostredkovanie obchodu s tovarom, kancelárie zaoberajúce sa dovozom a vývozom živých, sušených a umelých kvetín.
44 - Aranžovanie kvetov, záhradkárské služby, služby záhradných architektov, záhradníctvo, údržba interiérovej a exteriérovej zelene, pestovanie kvetín na rez, pestovanie kvetín črepníkových, prenájom interiérovej zelene.

(540)



(591) červená, zelená

(731) Zábajník Michal, Ing., Pestovateľská 11, 900 44 Tomášov, SK;

(210) 850-2004
(220) 18.3.2004

8 (511) 6, 11, 19, 20, 21, 27

(511) 6 - Kovové háčiky vešiakové, kovové háčiky na šaty.

11 - Sanitárne zariadenia patriace do triedy 11, kúpeľňové vane, kúpeľňové armatúry, sprchovacie kúty, kúpeľňové obloženie.

19 - Nekomový stavebný materiál, vápno, cement, malta, sadra, keramické obkladačky, dlaždice s výnimkou kovových.

20 - Kúpeľňový nábytok patriaci do triedy 20, vešiaky na odevy, držiaky na uteráky s výnimkou kovových, zrkadlá.

21 - Kúpeľňové doplnky patriace do triedy 21, kúpeľňová keramika, držiaky na mydlo, háčiky a misky na mydlo.

27 - Kúpeľňové predložky (rohožky).

(540)



(591) modrá

(731) KERIMAX, akciová spoločnosť Košice, Rastislavova 68, 043 50 Košice, SK;

(210) 852-2004
(220) 18.3.2004

8 (511) 32, 33, 39

(511) 32 - Mušty, nealkoholické nápoje, nápoje z nealkoholických štiav.

33 - Alkoholické nápoje s výnimkou piva, víno.

39 - Automobilová preprava, doprava nákladná kamiónová.

(540)



(731) Pirhala Ján, Ing., Liptovská Porúbka 479, 033 01 Liptovská Porúbka, SK;

(210) 853-2004
(220) 18.3.2004

8 (511) 32, 33, 39

(511) 32 - Mušty, nealkoholické nápoje, nápoje z nealkoholických štiav.

33 - Alkoholické nápoje s výnimkou piva, víno.

39 - Automobilová preprava, doprava nákladná kamiónová.

(540) MEDA BEDA

(731) Pirhala Ján, Ing., Liptovská Porúbka 479, 033 01 Liptovská Porúbka, SK;

(210) 854-2004

(220) 18.3.2004

8 (511) 32, 33, 39

(511) 32 - Mušty, nealkoholické nápoje, nápoje z nealkoholických štiav.

33 - Alkoholické nápoje s výnimkou piva, víno.

39 - Automobilová preprava, doprava nákladná kamiónová.

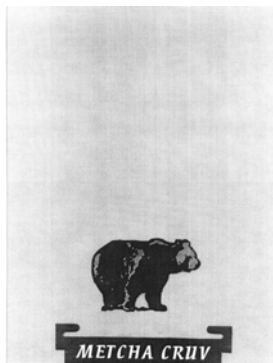
(540)

(731) Pirhala Ján, Ing., Liptovská Porúbka 479, 033 01 Liptovská Porúbka, SK;

(210) 855-2004

(220) 18.3.2004

8 (511) 32, 33, 39

(511) 32 - Mušty, nealkoholické nápoje, nápoje z nealkoholických štiav.

33 - Alkoholické nápoje s výnimkou piva, víno.

39 - Automobilová preprava, doprava nákladná kamiónová.

(540) METCHA CRUV

(731) Pirhala Ján, Ing., Liptovská Porúbka 479, 033 01 Liptovská Porúbka, SK;

(210) 856-2004

(220) 18.3.2004

8 (511) 19

(511) 19 - Výrobky z cementu, betónové prvky, betónárske výrobky, dlaždice z betónu s povrchovou úpravou, dlažby, prefabrikáty, stropy, nosníky, tvarovky, stropné dosky, betónové dosky, armovaný betón, vegetačné tvárnice.

(540) VARIOFLOR

(731) PREMAC, spol. s r. o., Stará Vajnorská cesta 25, 832 17 Bratislava, SK;

(740) Guniš Jaroslav, Mgr., Bratislava, SK;

(210) 857-2004

(220) 18.3.2004

8 (511) 19

(511) 19 - Výrobky z cementu, betónové prvky, betónárske výrobky, dlaždice z betónu s povrchovou úpravou, dlažby, prefabrikáty, stropy, nosníky, tvarovky, stropné dosky, betónové dosky, armovaný betón, vegetačné tvárnice.

(540) ROMBA

(731) PREMAC, spol. s r. o., Stará Vajnorská cesta 25, 832 17 Bratislava, SK;

(740) Guniš Jaroslav, Mgr., Bratislava, SK;

(210) 864-2004

(220) 18.3.2004

(310) 003395449

(320) 14.10.2003

(330) EM

8 (511) 3, 5, 11

(511) 3 - Prípravky na parfumovanie vzduchu; voňavé zmesi, kadidlá a kadidlá v tvare kužela; vonné predmety na osvieženie vzduchu; esenciálne oleje; spreje na parfumovanie interiérov.

5 - Prípravky na osviežovanie vzduchu, prípravky na čistenie vzduchu, prípravky na osviežovanie vzduchu v interiéroch, prípravky na parfumovanie vzduchu, dezodoranty s výnimkou dezodorantov na osobnú potrebu; prípravky na neutralizovanie pachov; dezinfekčné prípravky; insekticídy; germicídy.

11 - Zariadenia a nástroje na navoňanie, čistenie alebo osviežovanie vzduchu alebo ovzdušia, časti, doplnky a príslušenstvo pre všetky uvedené tovary.

(540) MOBIL' AIR

(731) Reckitt Benckiser (Switzerland) AG, Im Holderli 19, CH-8405 Winterthur, CH;

(740) Žovicová Viera, Mgr., Bratislava, SK;

(210) 865-2004

(220) 18.3.2004

8 (511) 9

(511) 9 - Prístroje a nástroje vedecké, navigačné, geodetické, fotografické, kinematografické, optické, meracie, signalizačné, kontrolné, záchranné, vzdelávacie a prístroje a nástroje na váženie, prístroje a nástroje na vedenie, prepínanie, transformáciu, akumuláciu, reguláciu alebo riadenie elektriny, prístroje na nahrávanie, prenos a reprodukciu zvuku alebo obrazu, magnetické nosiče údajov, záznamové disky, predajné automaty a mechanizmy pre mincové prístroje, registračné pokladnice, počítačové stroje, zariadenia na spracovanie údajov a počítače, hasiace prístroje.

(540)**(Sfera)**

(731) EL CORTE INGLÉS, S.A., Hermosilla, 112, 28009 Madrid, ES;

(740) Fajnorová Mária, Ing., Bratislava, SK;

(210) 866-2004

(220) 18.3.2004

8 (511) 29, 30, 35

(511) 29 - Ovocná dreň, hydina (nie živá), mrazené ovocie, ovocné šaláty, potraviny z rýb, rybacie plátky, ryba s výnimkou živých, zelenina mrazená.

30 - Ľad na osvieženie, zmrzlina.

35 - Odborné obchodné poradenstvo, sprostredkovanie obchodu s uvedeným tovarom.

(540)

(731) MOCHOV SK, s. r. o., ul. 29. augusta 1, 924 00 Galanta, SK;

(740) Mrenica Jaroslav, Ing., Púchov, SK;

(210) 867-2004

(220) 18.3.2004

8 (511) 29, 30, 35

(511) 29 - Ovocná dreň, hydina (nie živá), mrazené ovocie, ovocné šaláty, potraviny z rýb, rybacie plátky, ryba s výnimkou živých, zelenina mrazená.

30 - Ľad na osvieženie, zmrzlina.

35 - Odborné obchodné poradenstvo, sprostredkovanie obchodu s uvedeným tovarom.

(540)

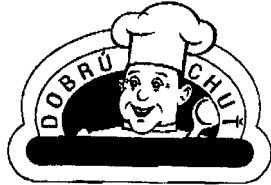

(731) MOCHOV SK, s. r. o., ul. 29. augusta 1, 924 00 Galanta, SK;

(740) Mrenica Jaroslav, Ing., Púchov, SK;

(210) 868-2004

(220) 18.3.2004

8 (511) 9

(511) 9 - Počítačový softvér.

(540)

plus⁺

(591) oranžová, zelená

(731) AXON PRO, s. r. o., Černyševského 26, 851 01 Bratislava, SK;

(210) 870-2004

(220) 18.3.2004

8 (511) 19, 20, 35

(511) 19 - Stavebné materiály všetkého druhu patriace do tejto triedy, najmä parkety, parketové vlysy, podlahové krytiny stavebného charakteru, dosky, drevené panely, kompozitné materiály na báze dreva a do tejto triedy patriacich materiálov, lepidlá na stavebné účely.

20 - Nábytok včítane kovového a kempingového nábytku, brúsené sklo a zrkadlá, rámy výrobky z dreva, korku, rákosu, trstiny, víbového prútia, rohoviny, kosti, slonoviny, kostíc, korytnačkoviny, jantáru, perleti, morskej peny, buničiny, pokiaľ nie sú zaradené v iných triedach, posteľné potreby, matrace, žinenky, podhlavníky a pod.

35 - Sprostredkovanie obchodu s tovarom, konzultatívna a poradenská činnosť v oblasti obchodu s tovarom, propagácia, inzercia a poskytovanie obchodných informácií prostredníctvom všetkých druhov médií.

(540) **KAMARK...vždy Vám dáme viac**

(731) Mlčoch Karel, Trieda Hradca Králové 17, 974 04 Banská Bystrica, SK;

(740) Belička Ivan, Ing., Banská Bystrica, SK;

(210) 871-2004

(220) 18.3.2004

8 (511) 3, 5

(511) 3 - Prípravky na parfumovanie vzduchu alebo ovzdušia, voňavé zmesi, kadidlá a kadidlá v tvare kužela, vonné predmety na osviežovanie vzduchu, esenciálne oleje, spreje na parfumovanie interiérov.

5 - Prípravky na osviežovanie vzduchu, prípravky na čistenie vzduchu, prípravky na osviežovanie vzduchu v interiéroch, prípravky na parfumovanie vzduchu, dezodoranty s výnimkou dezodorantov na osobnú potrebu, prípravky na neutralizovanie pachov, dezinfekčné prípravky, insekticídy, germicídy.

(540) **FRESHMATIC**

(731) Reckitt Benckiser (Switzerland) AG, Im Holderli 19, CH-8405 Winterthur, CH;

(740) Žovicová Viera, Mgr., Bratislava, SK;

(210) 872-2004

(220) 18.3.2004

8 (511) 38, 41

(511) 38 - Telekomunikačné služby, služby televízneho a rozhlasového vysielania, spravodajské a informačné kancelárie, tlačové kancelárie, komunikácie prostredníctvom počítačových sietí, prenos správ, obrazových informácií a dát pomocou počítača, prenos dát z databáz, informácie cez telekomunikačné siete, elektronická pošta, komunikácia pomocou počítačových terminálov.

41 - Vzdelávanie a výchova, poskytovanie kurzov a školení, zábava, športové a kultúrne aktivity, rozhlasová zábava, výroba rozhlasových a televíznych programov, prenájom televíznych a rozhlasových prijímačov, služby nahrávacích štúdií, dabing, organizovanie súťaží.

(540) **RÁDIO SLOBODNÁ EURÓPA, SLOBODNÁ EURÓPA**

(731) RFE/RL, Inc., 1201 Constitution Avenue, NW, Washington, DC 20036-2605, US;

(740) Čechvalová Dagmar, Bratislava, SK;

(210) 874-2004

(220) 19.3.2004

8 (511) 3, 9, 25

(511) 3 - Kozmetika.

9 - Slnečné okuliare.

25 - Odevy, obuv, pokrývky hlavy.

(540)



(731) DIMA, spol. s r. o., Korejská 877/14, 702 00 Ostrava - Přívoz, CZ;

(740) PATENTSERVIS BRATISLAVA, a. s., Bratislava, SK;

(210) 876-2004

(220) 19.3.2004

8 (511) 3, 5, 21

(511) 3 - Čistiace prípravky, pracie prípravky, prípravky na leštenie, odmasťovanie a brúsenie, šampóny, mydlá, dezinfekčné mydlá, dezodoračné mydlá, tekuté mydlá, mydlá alebo saponátové pracie prostriedky, amoniak ako čistiaci prostriedok, abrazíva na čistenie, antistatické prípravky na použitie v domácnosti, aromatické látky, avivážne prípravky, bieliace prípravky, bieliace, čistiace a iné prípravky na čistenie bielizne, šatstva, kože alebo na kozmetické účely, bieliace soli, prípravky na čistenie za sucha, detergenty nie na lekárske účely a na použitie vo výrobnom procese, prípravky na odstraňovanie farby, glazovacie prípravky na bielizeň, kozmetické prípravky, toaletné prípravky, voňavkárské výrobky, éterické oleje, ochranné prípravky na kožu, namáčacie prípravky, odfarbovače, odmasťovacie prípravky nie na použitie vo výrobnom procese, odhrdzovacie prípravky, prípravky na čistenie odpadových rúr, prípravky na čistenie povrchov, prípravky na odstraňovanie vodného kameňa pre domácnosť, bieliaca sóda, škrob na bielizeň, zjasňovacie prípravky pre domácnosť, prípravky na čistenie zubov, šampóny pre domáce zvieratá.

5 - Detergenty na lekárske účely, dezinfekčné prípravky na hygienické účely, repelenty proti hmyzu, chemické dezinfekčné prostriedky na WC, čistiace prípravky na kontaktné šošovky, terapeutické prípravky do kúpeľa, liečivé kúpeľové soli, prípravky na dezinfekciu plynu na lekárske účely, prípravky na umývanie zvierat, prípravky na osvieženie vzduchu.

21 - Aerosólové dávkovače nie na lekárske účely, bavlnený odpad na čistenie, handry na čistenie, jelenica na čistenie, usne na leštenie, nástroje na čistenie na ručný pohon, dávkovače mydla, kovové nádoby na dávkovanie papierových utierok, drôtenky na čistenie, držiaky na mydlo, neelektrické leštiace zariadenia, metly, mopy, prachovky, puzdrá na mydlo, rukavice pre domácnosť, vedrá.

(540) DINO

(731) Ing. Mária Majerská - ANEX, Hlboká č. 2, 917 01 Trnava, SK;

(740) Porubčan Róbert, Ing., Ivanka pri Dunaji, SK;

(210) 877-2004

(220) 19.3.2004

8 (511) 3, 5, 21

(511) 3 - Čistiace prípravky, pracie prípravky, prípravky na leštenie, odmasťovanie a brúsenie, šampóny, mydlá, dezinfekčné mydlá, dezodoračné mydlá, tekuté mydlá, mydlá alebo saponátové pracie prostriedky, amoniak ako čistiaci prostriedok, abrazíva na čistenie, antistatické prípravky na použitie v domácnosti, aromatické látky, avivážne prípravky, bieliace prípravky, bieliace, čistiace a iné prípravky na čistenie bielizne, šatstva, kože alebo na kozmetické účely, bieliace soli, prípravky na čistenie za sucha, detergenty nie na lekárske účely a na použitie vo výrobnom

proces, prípravky na odstraňovanie farby, glazovacie prípravky na bielizeň, kozmetické prípravky, toaletné prípravky, voňavkárské výrobky, éterické oleje, ochranné prípravky na kožu, namáčacie prípravky, odfarbovače, odmasťovacie prípravky nie na použitie vo výrobnom procese, odhrdzovacie prípravky, prípravky na čistenie odpadových rúr, prípravky na čistenie povrchov, prípravky na odstraňovanie vodného kameňa pre domácnosť, bieliaca sóda, škrob na bielizeň, zjasňovacie prípravky pre domácnosť, prípravky na čistenie zubov, šampóny pre domáce zvieratá.

5 - Detergenty na lekárske účely, dezinfekčné prípravky na hygienické účely, repelenty proti hmyzu, chemické dezinfekčné prostriedky na WC, čistiace prípravky na kontaktné šošovky, terapeutické prípravky do kúpeľa, liečivé kúpeľové soli, prípravky na dezinfekciu plynu na lekárske účely, prípravky na umývanie zvierat, prípravky na osvieženie vzduchu.

21 - Aerosólové dávkovače nie na lekárske účely, bavlnený odpad na čistenie, handry na čistenie, jelenica na čistenie, usne na leštenie, nástroje na čistenie na ručný pohon, dávkovače mydla, kovové nádoby na dávkovanie papierových utierok, drôtenky na čistenie, držiaky na mydlo, neelektrické leštiace zariadenia, metly, mopy, prachovky, puzdrá na mydlo, rukavice pre domácnosť, vedrá.

(540) SIN

(731) Ing. Mária Majerská - ANEX, Hlboká č. 2, 917 01 Trnava, SK;

(740) Porubčan Róbert, Ing., Ivanka pri Dunaji, SK;

(210) 878-2004

(220) 19.3.2004

8 (511) 3, 5, 21

(511) 3 - Čistiace prípravky, pracie prípravky, prípravky na leštenie, odmasťovanie a brúsenie, šampóny, mydlá, dezinfekčné mydlá, dezodoračné mydlá, tekuté mydlá, mydlá alebo saponátové pracie prostriedky, amoniak ako čistiaci prostriedok, abrazíva na čistenie, antistatické prípravky na použitie v domácnosti, aromatické látky, avivážne prípravky, bieliace prípravky, bieliace, čistiace a iné prípravky na čistenie bielizne, šatstva, kože alebo na kozmetické účely, bieliace soli, prípravky na čistenie za sucha, detergenty nie na lekárske účely a na použitie vo výrobnom procese, prípravky na odstraňovanie farby, glazovacie prípravky na bielizeň, kozmetické prípravky, toaletné prípravky, voňavkárské výrobky, éterické oleje, ochranné prípravky na kožu, namáčacie prípravky, odfarbovače, odmasťovacie prípravky nie na použitie vo výrobnom procese, odhrdzovacie prípravky, prípravky na čistenie odpadových rúr, prípravky na čistenie povrchov, prípravky na odstraňovanie vodného kameňa pre domácnosť, bieliaca sóda, škrob na bielizeň, zjasňovacie prípravky pre domácnosť, prípravky na čistenie zubov, šampóny pre domáce zvieratá.

5 - Detergenty na lekárske účely, dezinfekčné prípravky na hygienické účely, repelenty proti hmyzu, chemické dezinfekčné prostriedky na WC, čistiace prípravky na kontaktné šošovky, terapeutické prípravky do kúpeľa, liečivé kúpeľové soli, prípravky na dezinfekciu plynu na lekárske účely, prípravky na umývanie zvierat, prípravky na osvieženie vzduchu.

21 - Aerosólové dávkovače nie na lekárske účely, bavlnený odpad na čistenie, handry na čistenie, jelenica na čistenie, usne na leštenie, nástroje na čistenie na ručný pohon, dávkovače mydla, kovové nádoby na dávkovanie papierových utierok, drôtenky na čistenie, držiaky na mydlo, neelektrické leštiace zariadenia, metly, mopy, prachovky, puzdrá na mydlo, rukavice pre domácnosť, vedrá.

(540) ROSS

(731) Ing. Mária Majerská - ANEX, Hlboká č. 2, 917 01 Trnava, SK;

(740) Porubčan Róbert, Ing., Ivanka pri Dunaji, SK;

(210) 879-2004

(220) 19.3.2004

8 (511) 3, 5, 21

(511) 3 - Čistiace prípravky, pracie prípravky, prípravky na leštenie, odmasťovanie a brúsenie, šampóny, mydlá, dezinfekčné mydlá, dezodoračné mydlá, tekuté mydlá, mydlá alebo saponátové pracie prostriedky, amoniak ako čistiaci prostriedok, abrazíva na čistenie, antistatické prípravky na použitie v domácnosti, aromatické látky, avivážne prípravky, bieliace prípravky, bieliace, čistiace a iné prípravky na čistenie bielizne, šatstva, kože alebo na kozmetické účely, bieliace soli, prípravky na čistenie za sucha, detergenty nie na lekárske účely a na použitie vo výrobnom procese, prípravky na odstraňovanie farby, glazovacie prípravky na bielizeň, kozmetické prípravky, toaletné prípravky, voňavkárské výrobky, éterické oleje, ochranné prípravky na kožu, namáčacie prípravky, odfarbovače, odmasťovacie prípravky nie na použitie vo výrobnom procese, odhrdzovacie prípravky, prípravky na čistenie odpadových rúr, prípravky na čistenie povrchov, prípravky na odstraňovanie vodného kameňa pre domácnosť, bieliaca sóda, škrob na bielizeň, zjasňovacie prípravky pre domácnosť, prípravky na čistenie zubov, šampóny pre domáce zvieratá.

5 - Detergenty na lekárske účely, dezinfekčné prípravky na hygienické účely, repelenty proti hmyzu, chemické dezinfekčné prostriedky na WC, čistiace prípravky na kontaktné šošovky, terapeutické prípravky do kúpeľa, liečivé kúpeľové soli, prípravky na dezinfekciu plynu na lekárske účely, prípravky na umývanie zvierat, prípravky na osvieženie vzduchu.

21 - Aerosólové dávkovače nie na lekárske účely, bavlnený odpad na čistenie, handry na čistenie, jelenica na čistenie, usne na leštenie, nástroje na čistenie na ručný pohon, dávkovače mydla, kovové nádoby na dávkovanie papierových utierok, drôtenky na čistenie, držiaky na mydlo, neelektrické leštiace zariadenia, metly, mopy, prachovky, puzdrá na mydlo, rukavice pre domácnosť, vedrá.

(540) SAX

(731) Ing. Mária Majerská - ANEX, Hlboká č. 2, 917 01 Trnava, SK;

(740) Porubčan Róbert, Ing., Ivanka pri Dunaji, SK;

(210) 880-2004

(220) 19.3.2004

8 (511) 3, 5, 21

(511) 3 - Čistiace prípravky, pracie prípravky, prípravky na leštenie, odmasťovanie a brúsenie, šampóny, mydlá, dezinfekčné mydlá, dezodoračné mydlá, tekuté mydlá, mydlá alebo saponátové pracie prostriedky, amoniak ako čistiaci prostriedok, abrazíva na čistenie, antistatické prípravky na použitie v domácnosti, aromatické látky, avivážne prípravky, bieliace prípravky, bieliace, čistiace a iné prípravky na čistenie bielizne, šatstva, kože alebo na kozmetické účely, bieliace soli, prípravky na čistenie za sucha, detergenty nie na lekárske účely a na použitie vo výrobnom procese, prípravky na odstraňovanie farby, glazovacie prípravky na bielizeň, kozmetické prípravky, toaletné prípravky, voňavkárské výrobky, éterické oleje, ochranné prípravky na kožu, namáčacie prípravky, odfarbovače, odmasťovacie prípravky nie na použitie vo výrobnom procese, odhrdzovacie prípravky, prípravky na čistenie odpadových rúr, prípravky na čistenie povrchov, prípravky na odstraňovanie vodného kameňa pre domácnosť, bieliaca sóda, škrob na bielizeň, zjasňovacie prípravky pre domácnosť, prípravky na čistenie zubov, šampóny pre domáce zvieratá.

5 - Detergenty na lekárske účely, dezinfekčné prípravky na hygienické účely, repelenty proti hmyzu, chemické dezinfekčné prostriedky na WC, čistiace prípravky na kontaktné šošovky, terapeutické prípravky do kúpeľa, liečivé kúpeľové soli, prípravky na dezinfekciu plynu na lekárske účely, prípravky na umývanie zvierat, prípravky na osvieženie vzduchu.

21 - Aerosólové dávkovače nie na lekárske účely, bavlnený odpad na čistenie, handry na čistenie, jelenica na čistenie, usne na leštenie, nástroje na čistenie na ručný pohon, dávkovače mydla, kovové nádoby na dávkovanie papierových utierok, drôtenky na čistenie, držiaky na mydlo, neelektrické leštiace zariadenia, metly, mopy, prachovky, puzdrá na mydlo, rukavice pre domácnosť, vedrá.

(540)



(591) modrá, tmavomodrá, fialová, červená, biela, čierna, šedá

(731) Ing. Mária Majerská - ANEX, Hlboká č. 2, 917 01 Trnava, SK;

(740) Porubčan Róbert, Ing., Ivanka pri Dunaji, SK;

(210) 881-2004

(220) 19.3.2004

8 (511) 3, 5, 21, 37

(511) 3 - Čistiace prípravky, pracie prípravky, prípravky na leštenie, odmasťovanie a brúsenie, šampóny, mydlá, dezinfekčné mydlá, dezodoračné mydlá, tekuté mydlá, mydlá alebo saponátové pracie prostriedky, amoniak ako čistiaci prostriedok, abrazíva na čistenie, antistatické prípravky na použitie v domácnosti, aromatické látky, avivážne prípravky, bieliace prípravky, bieliace, čistiace a iné prípravky na čistenie bielizne, šatstva, kože alebo na kozmetické účely, bieliace soli, prípravky na čistenie za sucha, detergenty nie na lekárske účely a na použitie vo výrobnom procese, prípravky na odstraňovanie farby, glazovacie prípravky na bielizeň, kozmetické prípravky, toaletné prípravky, voňavkárské výrobky, éterické oleje, ochranné prípravky na kožu, namáčacie prípravky, odfarbovače, odmasťovacie prípravky nie na použitie vo výrobnom procese, odhrdzovacie prípravky, prípravky na čistenie odpadových rúr, prípravky na čistenie povrchov, prípravky na odstraňovanie vodného kameňa pre domácnosť, bieliaca sóda, škrob na bielizeň, zjasňovacie prípravky pre domácnosť, prípravky na čistenie zubov, šampóny pre domáce zvieratá.

5 - Detergenty na lekárske účely, dezinfekčné prípravky na hygienické účely, repelenty proti hmyzu, chemické dezinfekčné prostriedky na WC, čistiace prípravky na kontaktné šošovky, terapeutické prípravky do kúpeľa, liečivé kúpeľové soli, prípravky na dezinfekciu plynu na lekárske účely, prípravky na umývanie zvierat, prípravky na osvieženie vzduchu.

21 - Aerosólové dávkovače nie na lekárske účely, bavlnený odpad na čistenie, handry na čistenie, jelenica na čistenie, usne na leštenie, nástroje na čistenie na ručný pohon, dávkovače mydla, kovové nádoby na dávkovanie papierových utierok, drôtenky na čistenie, držiaky na mydlo, neelektrické leštiace zariadenia, metly, mopy, prachovky, puzdrá na mydlo, rukavice pre domácnosť, vedrá.

37 - Čistenie, pranie bielizne, čistenie automobilov, čistenie interiérov a exteriérov budov, čistenie komínov, čistenie okien, čistenie šatstva, čistenie ciest, prenájom čistiacich strojov, dezinfekcia, deratizácia, chemické čistenie, opravy a údržba čistiacich strojov a zariadení, sprostredkovanie uvedených služieb.

(540)

(731) Ing. Mária Majerská - ANEX, Hlboká č. 2, 917 01 Trnava, SK;

(740) Porubčan Róbert, Ing., Ivanka pri Dunaji, SK;

(210) 884-2004

(220) 19.3.2004

8 (511) 35, 36, 37, 39, 42, 43, 44

(511) 35 - Reklama, účtovníctvo, obchodné alebo podnikateľské informácie, poradenstvo.
36 - Lízing, zmenárenské služby.
37 - Informácie (stavebné), murárstvo, izolovanie stavieb, pokrývačské práce na strechách budov, prenájom stavebných strojov a zariadení, sklady (výstavba a opravy-), stavebníctvo, utesňovanie stavieb.
39 - Automobilová preprava, dovoz, doprava.
42 - Poradenské služby v oblasti ochrany životného prostredia.
43 - Hotelierske služby, rezervácia hotelov, penziónov, ubytovacie kancelárie.
44 - Trávniky (údržba), záhradníctvo.

(540)

(591) červená, čierna

(731) EURO - BUILDING, a. s., Družstevná 2, 831 04 Bratislava, SK;

(210) 886-2004

(220) 19.3.2004

8 (511) 25

(511) 25 - Plášte, krátke kabátiky, kostýmy, obleky, odevy, šaty, tričká, dámska konfekcia.

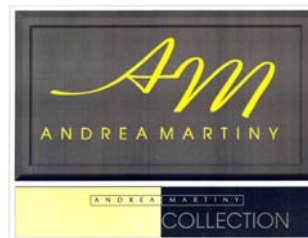
(540)

(591) čierna, žltá

(731) Ing. Miloš Stuchlík - MST, Gagarinova 1717/26, 911 01 Trenčín, SK;

(210) 887-2004

(220) 19.3.2004

8 (511) 35, 36, 43

(511) 35 - Organizovanie komerčných alebo reklamných výstav a veľtrhov, organizovanie výstav na obchodné a reklamné účely, organizovanie výstav na komerčné alebo reklamné účely, reklamné materiály (rozširovanie-) zákazníkom (letáky, prospekty, tlačivá, vzorky), reklamné materiály (vydávanie a aktualizovanie-), reklamné plochy (prenájom-).
36 - Prenájom kancelárskych priestorov, prenájom nehnuteľností.
43 - Prevádzkovanie ubytovania.

(540)



(591) modrá, žltá
(731) INCHEBA, a. s., Viedenská cesta č. 3-7, 851 01 Bratislava, SK;

(210) 888-2004

(220) 19.3.2004

8 (511) 35, 36, 43

(511) 35 - Organizovanie komerčných alebo reklamných výstav a veľtrhov, organizovanie výstav na obchodné a reklamné účely, organizovanie výstav na komerčné alebo reklamné účely, reklamné materiály (rozširovanie-) zákazníkom /letáky, prospekty, tlačivá, vzorky/, reklamné materiály (vydávanie a aktualizovanie-), reklamné plochy (prenájom-).
36 - Prenájom kancelárskych priestorov, prenájom nehnuteľností.
43 - Prevádzkovanie ubytovania.

(540)



(591) zelená, žltá
(731) INCHEBA, a. s., Viedenská cesta č. 3-7, 851 01 Bratislava, SK;

(210) 889-2004

(220) 19.3.2004

8 (511) 35, 36, 43

(511) 35 - Organizovanie komerčných alebo reklamných výstav a veľtrhov, organizovanie výstav na obchodné a reklamné účely, organizovanie výstav na komerčné alebo reklamné účely, reklamné materiály (rozširovanie-) zákazníkom /letáky, prospekty, tlačivá, vzorky/, reklamné materiály (vydávanie a aktualizovanie-), reklamné plochy (prenájom-).
36 - Prenájom kancelárskych priestorov, prenájom nehnuteľností.
43 - Prevádzkovanie ubytovania.

(540)



(591) zelená, žltá

(731) INCHEBA, a. s., Viedenská cesta č. 3-7, 851 01 Bratislava, SK;

(210) 891-2004

(220) 19.3.2004

8 (511) 25, 35

(511) 25 - Saká, bundy, košele, kravaty, obuv, opasky, kabáty, klobúky, nohavice, vesty, bielizeň.
35 - Maloobchod v oblasti predaja pánskej konfekcie a obuvi; maloobchod v oblasti predaja kozmetiky, koženej galantérie a pánskeho doplnkového sortimentu.

(540)



(731) Husárová Iveta - TOP MEN, J. Vuruma 6, 010 01 Žilina, SK;

(210) 900-2004

(220) 19.3.2004

8 (511) 17, 19

(511) 17 - Materiály zabraňujúce vyžarovaniu tepla, izolačné materiály, zvukovoizolačné materiály.
19 - Stavebný materiál s výnimkou kovového, stavebné panely s výnimkou kovových, obklady stien a priečok s výnimkou kovových, obkladový materiál na budovy s výnimkou kovového, priečky s výnimkou kovových.

(540) OPTIMDOSKA

(731) „OP-TIM“, spol. s r. o., Priemyselná 936/3, 963 01 Krupina, SK;

(210) 901-2004

(220) 19.3.2004

8 (511) 17, 19, 37

(511) 17 - Materiály zabraňujúce vyžarovaniu tepla, izolačné materiály, zvukovoizolačné materiály.
19 - Stavebný materiál s výnimkou kovového, stavebné panely s výnimkou kovových, obklady stien a priečok s výnimkou kovových, obkladový materiál na budovy s výnimkou kovového, priečky s výnimkou kovových, dielce, výrobky, prefabrikáty z betónu.
37 - Izolovanie stavieb, stavebníctvo (stavebná činnosť), utesňovanie budov (služby-).

(540)



(731) „OP-TIM“, spol. s r. o., Priemyselná 936/3, 963 01 Krupina, SK;

(210) 921-2004

(220) 22.3.2004

8 (511) 32

(511) 32 - Nápoje, a to pitné vody, ochutené vody, minerálne a sýtené vody, iné nealkoholické nápoje a to chladené nealkoholické nápoje, energetické nápoje a nápoje s obsahom vitamínov a minerálov, limonády, ovocné nápoje a ovocné šťavy, sirupy, koncentráty a prášky na výrobu nápojov, ochutené vody, minerálne a sýtené vody, chladené nealkoholické nápoje, energetické nápoje, nápoje s obsahom vitamínov a minerálov, ovocné nápoje a ovocné šťavy, ostatné nealkoholické nápoje zaradené do triedy 32.

(540)

(731) THE COCA-COLA COMPANY, One Coca-Cola Plaza, Atlanta, Georgia 30313, US;

(740) Csekes Erika, JUDr., Bratislava, SK;

(210) 923-2004

(220) 19.3.2004

8 (511) 3, 5, 29, 41, 43

(511) 3 - Kozmetické prípravky.
5 - Posilňujúce prípravky, tonikum, doplnky výživy na lekárske účely.
29 - Bielkoviny ako potrava, bielkoviny ako doplnok výživy.
41 - Služby v oblasti prevádzky športových zariadení, telesné cvičenie, organizovanie a vedenie seminárov.
43 - Kaviareň, bar.

(540)

(591) zelená, žltá, oranžová, fialová

(731) Aluet, s. r. o., Brestova 14, 821 02 Bratislava, SK;

(210) 924-2004

(220) 22.3.2004

8 (511) 9, 16, 35, 38

(511) 9 - Nosiče zvukové a obrazové.
16 - Reklamné tabule z papiera, kartónu alebo lepenky, noviny, periodiká, knihy, tlačoviny, publikácie.
35 - Reklamná a inzertná činnosť, televízna reklama.
38 - Televízne vysielania.

(540) MAKEUP VAŠEJ KÚPELNE

(731) DYNEX, s. r. o., Tallerova 9, 811 05 Bratislava, SK;

(210) 931-2004

(220) 24.3.2004

8 (511) 42

(511) 42 - Technický dozor na stavbách a opravách lodí, plavidiel, pri výrobe lodných materiálov a lodných zariadení v lodiarstvom priemysle a pri výrobe priemyselných výrobkov a zariadení, pri výrobe výmenných stavieb a kontajnerov; technická kontrola prepravy nebezpečných, špeciálnych a nadrozmerých nákladov, kontrola výroby vyhradených technických zariadení na plavidlách, kontrola výroby a skúšky rekreačných plavidiel, vodných skútrov a ich súčastí, kontrola výroby a skúšky námorného vybavenia plavidiel.

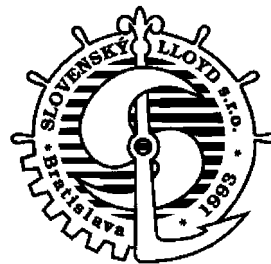
(540)

(731) Slovenský Lloyd, spol. s r. o., Pribinova 24, 812 05 Bratislava, SK;

(210) 933-2004

(220) 24.3.2004

8 (511) 29

(511) 29 - Mlieko a mliečne výrobky, najmä všetky druhy mlieka.

(540) OLMA HORSKÉ MLÉKO

(731) OLMA, a. s., Pavelkova 18, 772 11 Olomouc, CZ;

(740) Žovicová Viera, Mgr., Bratislava, SK;

(210) 936-2004

(220) 24.3.2004

8 (511) 33, 35, 41

(511) 33 - Alkoholické nápoje s výnimkou piva.
35 - Získavanie, spracovanie a poskytovanie informácií v oblasti cestovného ruchu a turizmu, propagačná činnosť, reklama, pomoc pri riadení obchodnej činnosti a pri zosúladovaní služieb pre turistov v oblasti cestovného ruchu v oblasti, obchodná administratíva, kancelárske práce, obchodné služby, predovšetkým propagovanie tovarom a služieb pre iných, vrátane umiestňovania inzerátov a propagačných predvádzaní na elektronickej stránke dostupnej prostredníctvom globálnej počítačovej siete.
41 - Vydavateľská činnosť s výnimkou vydávania reklamných materiálov, produkčná a agentúrna činnosť v oblasti výchovy, kultúry a športu, usporadúvanie zábavných súťaží, záujmových klubov a spoločenských akcií, sprostredkovanie uvedených služieb, usporadúvanie a prevádzkovanie výstav, veľtrhov vín, miestnych vinotiek, viech, výstav umeleckých a ľudových remesiel, prezentácia regiónu na výstavách.

(540)



- (591) modrá, červená, čierna
 (731) ZDRUŽENIE MALOKARPATSKÁ VÍNNÁ
 CESTA, Horná 20, 900 01 Modra, SK;
 (740) Juran Svetozár, JUDr., Bratislava, SK;

(210) 938-2004
 (220) 24.3.2004
 8 (511) 11, 37, 42

- (511) 11 - Filtre na pitnú vodu, predovšetkým filtre na princípe reverznej osmózy, filtre ako časti zariadení pre priemysel alebo domácnosť, tlakové zásobníky vody, zariadenia a stroje na čistenie alebo úpravu vody, zariadenia na filtrovanie vody, UV - lampy nie na lekárske účely, UV-lampy na dezinfekciu vody, mineralizátory vody, zariadenia na ochranu vodovodných potrubí pred vodným kameňom, prístroje a zariadenia na zmäkčenie vody, sterilizátory vody, zmiešavacie batérie na vodovodné potrubia, tepelné akumulátory, bezpečnostné príslušenstvo pre vodné alebo plynové zariadenia a pre vodovodné alebo plynové potrubia, bojler, ohrievače vody, zariadenia na čistenie odpadových vôd, destilačné prístroje, drezy, elektrické kávové filtre, kohútiky a kohúty pre potrubia, kúpeľňové armatúry, odsol'ovacie zariadenia, prístroje na čistenie plynu, prístroje na filtrovanie a čistenie vody v akváriách, prístroje na chlórovanie vody v bazénoch, prostriedky na odstraňovanie zápachu nie pre osobnú potrebu, príslušenstvo na reguláciu vodných alebo plynových zariadení a pre vodovodné, vodárenské alebo plynové potrubia, regulačno-bezpečnostné prídavné zariadenia na vodné zariadenia, sanitárne prístroje a zariadenia, zariadenia na prívod vody, vodovodné zariadenia, zariadenia na dezinfikovanie, zariadenia na zásobovanie vodou, zariadenia na osvetľovanie, vykurovanie, chladenie alebo sušenie.
 37 - Montážne služby, opravy a údržba, montáž, údržba, inštalácie a opravy strojov, prístrojov a zariadení, predovšetkým filtrov, filtračných zariadení na vodu, vodovodných rozvodov, tlakových zariadení, opravy a údržba plastových, kovových, plastovo-kovových rozvodov pre tekutiny a plyny, montáž, opravy a údržba kanalizačných rozvodov, čističiek odpadových vôd, sprostredkovanie uvedených služieb.
 42 - Expertízy ako inžinierske práce, chemické analýzy, predovšetkým chemické analýzy a rozborov vody, kalibrácia, odborné poradenstvo v oblasti filtrácie a čistenia vody, poradenské služby v oblasti ochrany životného prostredia,

štúdie technických projektov, projektová činnosť, odborné prehliadky a skúšky filtračných a tlakových zariadení, sprostredkovanie uvedených služieb.

(540) **AQUAtrend**

- (731) AQUATIP, s. r. o., Platanová 3228/17, 010 01 Žilina, SK;
 (740) Porubčan Róbert, Ing., Ivanka pri Dunaji, SK;

(210) 939-2004
 (220) 24.3.2004

8 (511) 7, 8

- (511) 7 - Rezné a brúsne kotúče (časti strojov).
 8 - Rezné a brúsne kotúče (ručné nástroje).

(540)

EXPRES

- (731) KOVOKUBÁT, s. r. o., Staré Hradišče č. p. 123, 533 52 Staré Hradišče u Pardubic, CZ;
 (740) Bachratá Magdaléna, Mgr., Bratislava, SK;

(210) 940-2004
 (220) 24.3.2004

8 (511) 33

- (511) 33 - Tequilla.

(540) **EL CHARRO**

- (731) COMPANIA TEQUILERA DE ARANDAS, S.A. DE C.V., Rancho Palos Colorados, Mpio. Manuel Martínez Valadez, C.P. 47180 Arandas, Jalisco, MX;
 (740) PATENTSERVIS BRATISLAVA, a. s., Bratislava, SK;

(210) 942-2004
 (220) 24.3.2004

8 (511) 5

- (511) 5 - Farmaceutické prípravky, lieky a liečivá na ľudskú spotrebu.

(540) **ORFADIN**

- (731) Swedish Orphan International AB, Drottninggatan 98, SE-111 60 Stockholm, SE;
 (740) PATENTSERVIS BRATISLAVA, a. s., Bratislava, SK;

(210) 945-2004
 (220) 25.3.2004

8 (511) 32

- (511) 32 - Nealkoholické nápoje, minerálne vody sýtené a stolové vody, sirupy a iné prípravky na prípravu nápojov.

(540) **FRUTEA**

- (731) NEALKO ORAVAN, spol. s r. o., Priemyselná 392, 027 42 Podbiel, SK;

(210) 948-2004

(220) 25.3.2004

8 (511) 30

(511) 30 - Mrazený krém, zmrzlina.

(540)

(591) biela, svetlomodrá, tmavomodrá, hnedá, zelená, žltá, oranžová, červená, čierna

(731) Cremila, s. r. o., Pružina č. 186, 018 22 Pružina, SK;

(740) Bačík Kvetoslav, Ing., Nová Dubnica, SK;

(210) 949-2004

(220) 25.3.2004

8 (511) 30

(511) 30 - Mrazený krém, zmrzlina.

(540)

(591) tmavohnedá, svetlohnedá, okrová, žltá, červená, čierna, biela

(731) Cremila, s. r. o., Pružina č. 186, 018 22 Pružina, SK;

(740) Bačík Kvetoslav, Ing., Nová Dubnica, SK;

(210) 990-2004

(220) 26.3.2004

8 (511) 9, 35, 41, 42

(511) 9 - Softvér, súbory programov, počítačové programy, najmä pre oblasť ľudských zdrojov, nábora zamestnancov a školení; softvér pozostávajúci z vyhľadávacieho prostriedku na malé oznamy pracovných ponúk a pre školenia; magnetické médiá na zaznamenávanie; kompaktné disky; interaktívne a optické kompaktné disky; zariadenia na spracovanie údajov; počítače a periférne zariadenia.

35 - Reklamná činnosť; obchodný manažment; obchodná správa; administratívne práce; služby predplatného novín a časopisov; poradenstvo a organizácia v oblasti riadenia obchodu; poradenstvo pre podniky v oblasti nábora a riadenia ľudí; konzultácie v oblasti riadenia obchodu; lepenie plagátov a inzercia; agentúry komerčných (obchodných) informácií; prenájom kancelárskych strojov a zariadenia; prieskum trhu; organizovanie výstav s komerčným alebo reklamným zameraním; riadenie informačných systémov (počítačových databáz); poskytovanie reklamnej plochy; prieskum verejnej mienky; vzťahy s verejnosťou, nábor zamestnancov; poskytovanie kvalifikovaného personálu (personálny lízing); služby získavania, spracovávaní a využitia údajov, najmä v oblasti umiestnenia ľudí; vedenie kartoték v počítači; šírenie malých reklamných oznamov prostredníctvom svetovej počítačovej

a telekomunikačnej siete; predplatné, predplatné novín a časopisov pre tretiu osobu; predplatné elektronických novín pre tretiu osobu, predplatné centra poskytujúceho prístup k počítačovej sieti alebo k prenosu údajov; aukcia; on-line aukcia; aukcia prostredníctvom svetovej počítačovej a telekomunikačnej siete; poskytovanie zamestnancov, poskytovanie testov na výber zamestnancov, rozbor písma (grafológia) pri výbere zamestnancov, poskytovanie testov na analyzovanie osobnosti, výber zamestnancov prostredníctvom psychologických testov; orientácia v profesii.

41 - Vzdelávanie, školenia a zábava; vydávanie kníh a periodík; požíčovanie kníh; vydávanie kníh, časopisov a periodík v elektronickej forme; zverejňovanie textov okrem reklamných; zverejňovanie textov okrem reklamných, pomocou počítača; výroba divadelných alebo iných predstavení; agentúry pre prácu s talentovanými ľuďmi; organizovanie konferencií, seminárov, kongresov, organizovanie športových a kultúrnych podujatí; elektronická edičná činnosť, najmä malých oznamov okrem reklamných; poskytovanie elektronických publikácií on-line; vyučovanie, vzdelávanie a školenie zamestnancov.

42 - Výskum reklamnej plochy.

(540) BRINGING PEOPLE TOGETHER

(731) SYNERGIE a French société anonyme, 11, avenue du Colonel Bonnet, 75016 Paris, FR;

(740) Žovicová Viera, Mgr., Bratislava, SK;

(210) 991-2004

(220) 26.3.2004

8 (511) 33, 41, 43

(511) 33 - Alkoholické nápoje s výnimkou piva, alkoholové extrakty, destilované nápoje, digestívy, likéry a pálenky, liehoviny, alkoholické ovocné mušty, víno.

41 - Nočné kluby, zábava, pobavenie, obveselenie, služby diskoték, prevádzkovanie karaoke, prevádzkovanie priestorov s hracími automatmi, prevádzkovanie kasína, zábavné parky, prevádzkovanie športových zariadení, prevádzkovanie squashového centra, fitnesscentra, posilňovne, služby športovísk, telesné cvičenia, on-line poskytovanie počítačových hier z počítačových sietí, požíčovanie videopások a DVD filmov, výchovno-zábavné klubové služby, divadelné predstavenia, organizovanie plesov, športových súťaží, súťaží krásy, organizovanie a vedenie kultúrnych alebo vzdelávacích výstav, organizovanie a vedenie konferencií, kongresov, seminárov, organizovanie živých vystúpení, vzdelávacia a školiaca činnosť, služby v oblasti estrád, zábavy a kultúrnych podujatí, organizovanie športových súťaží, vydávanie periodickej a neperiodickej tlače, vydávanie on-line kníh a časopisov v elektronickej podobe, fotografovanie, informácie o možnostiach zábavy, sprostredkovanie uvedených služieb.

43 - Služby barov, kaviarne, reštaurácie, jedálne, závodné jedálne, bufety, rýchle občerstvenie, catering, príprava a dodávka jedál na objednávku do domu, samoobslužné reštaurácie, hotelierske služby, motelové služby, penzióny, poskytovanie

prechodného ubytovania, prevádzkovanie hotelového ubytovania, rezervácia hotelov, penziónov, prenájom stoličiek, stolov, obrusov a sklenených výrobkov, sprostredkovanie uvedených služieb.

(540) BOBA

(731) Zlata Mišinská - BOBA BAR, Žižkova 38, 082 04 Drienov, SK;
(740) Porubčan Róbert, Ing., Ivanka pri Dunaji, SK;

(210) 992-2004

(220) 26.3.2004

8 (511) 34

(511) 34 - Cigary a cigarety obsahujúce tabak a klinčky ako koreninu.

(540)



(591) hnedá, čierna, zlatá

(731) PT. DJARUM, a corporation organized under the laws of Republic of Indonesia, Jalan Jend. A. Yani 28, 59317 Kudus, ID;

(740) Žovicová Viera, Mgr., Bratislava, SK;

(210) 993-2004

(220) 26.3.2004

(310) 2003725486

(320) 24.12.2003

(330) RU

8 (511) 7, 12

(511) 7 - Axiálne (gul'ôčkové) a ihličkové ložiská.

12 - Axiálne (gul'ôčkové) a ihličkové ložiská pre automobilové časti, doplnky a príslušenstvo zahrnuté v triede 12 na použitie na motorové pozemné vozidlá.

(540)



(731) KG International FZCO, P. O. Box 17122, Jebel Ali, Dubai, AE;

(740) Žovicová Viera, Mgr., Bratislava, SK;

(210) 994-2004

(220) 26.3.2004

(310) 2003725485

(320) 24.12.2003

(330) RU

8 (511) 7, 12

(511) 7 - Axiálne (gul'kové) a ihličkové ložiská.

12 - Axiálne (gul'kové) a ihličkové ložiská pre automobilové časti, doplnky a príslušenstvo zahrnuté v triede 12 na použitie na motorové pozemné vozidlá.

(540)



(731) KG International FZCO, P. O. Box 17122, Jebel Ali, Dubai, AE;

(740) Žovicová Viera, Mgr., Bratislava, SK;

(210) 995-2004

(220) 26.3.2004

8 (511) 20, 37, 40

(511) 20 - Nábytok.

37 - Stolárstvo - opravy a montáže nábytku.

40 - Spracovanie dreva a jeho úprava, stolárstvo, obrábanie, impregnácia a povrchová úprava dreva.

(540)



(591) červená, oranžová, čierna

(731) SOLO, a. s., Příkop 6, č. p. 838, 604 35 Brno, CZ;

(740) Čechvalová Dagmar, Bratislava, SK;

(210) 996-2004

(220) 29.3.2004

8 (511) 5

(511) 5 - Farmaceutické, zverolekárske a zdravotnícke prípravky, dietetické látky prispôsobené na lekárske účely, potrava pre dojčatá, náplasti, obväzový materiál, hmoty na plombovanie zubov a zubné vosky, dezinfekčné prostriedky, prípravky na ničenie hmyzu, fungicídy, herbicídy.

(540) TORGENA

(731) Pfizer Products Inc., Eastern Point Road, Groton, Connecticut 06340, US;

(740) Bušová Eva, JUDr., Bratislava, SK;

(210) 997-2004

(220) 29.3.2004

8 (511) 9, 16, 28, 35, 41, 44

(511) 9 - Nahrané videopásky; nahrané DVD; hudobné zvukové záznamy.

16 - Inštrukčné listy; inštrukčné karty; postery; manuály; knihy o cvičení; časopisy; bulletiny.

28 - Zariadenia a náčinie na cvičenie; rúčky, slučky, pútka a krúžky, remienky, príslušenstvo pre zariadenie a náčinie na cvičenie; podložky a žinenky na cvičenie; náradia na cvičenie, vrecia a vankúše na cvičenie.

35 - Maloobchodné služby s nahranými videopáskami, nahranými DVD, hudobnými zvukovými záznamami; inštrukčnými listami, inštrukčnými kartami, posterami, manuálmi, knihami o cvičení, časopismi, bulletinmi, zariadeniami a náčiniami na cvičenie, rúčkami, slučkami, pútkami a krúžkami, remienkami a príslušenstvom pre zariadenia a náčinie na cvičenie, podložkami a žinenkami na cvičenie, náradím na cvičenie, vrecami a vankúšmi na cvičenie a tričkami; maloobchodné služby s nahranými videopáskami, nahranými DVD, hudobnými zvukovými záznamami; inštrukčnými listami, inštrukčnými kartami, posterami, manuálmi, knihami o cvičení, časopismi, bulletinmi, zariadeniami a náčiniami na cvičenie, rúčkami, slučkami, pútkami a krúžkami, remienkami a príslušenstvom pre zariadenie a náčinie na cvičenie, podložkami a žinenkami na cvičenie, náradím na cvičenie, vrecami a vankúšmi na cvičenie a tričkami prostredníctvom globálnej počítačovej siete.

41 - Poskytovanie lekcí, tréningu a zariadení na cvičenie a formovanie tela; výučba kondičného posilňovania tela; kurzy kondičného posilňovania tela; odborné konzultácie v oblasti kondičného posilňovania tela; inštrukcia používania a obsluhy zariadení a náčinia na cvičenie; výučba v oblasti kondičného posilňovania tela; služby v oblasti telocviku; výchovné, vzdelávacie a náučné služby, ako je vedenie kurzov, seminárov a prednášok v oblasti cvičenia a kondičného posilňovania tela a distribúcia kurzových materiálov s tým spojených; výroba televíznych programov; vzdelávanie na spôsob televíznych programov na pokračovanie.

44 - Fyzioterapia a rehabilitácia; fyzikálna terapia.

(540)

PILATES
MEDICAL

(731) Kazimír Július, MUDr., Tichá 34, 811 02 Bratislava, SK;

(740) Čechvalová Dagmar, Bratislava, SK;

(210) 998-2004

(220) 29.3.2004

8 (511) 1

(511) 1 - Fosforečné hnojivo s obsahom horčíka, síry a vápnika.

(540) **FOSMAG**

(731) Lovochemie a. s., Terezińska 57, 410 17 Lovosice, CZ;

(740) Čechvalová Dagmar, Bratislava, SK;

(210) 999-2004

(220) 29.3.2004

8 (511) 1

(511) 1 - Liadok amónny so síranom vápenatým.

(540) **LAS**

(731) Lovochemie a. s., Terezińska 57, 410 17 Lovosice, CZ;

(740) Čechvalová Dagmar, Bratislava, SK;

(210) 1000-2004

(220) 29.3.2004

8 (511) 1

(511) 1 - Kvapalné hnojivo s obsahom dusičnanu amónneho, močoviny a síranu amónneho.

(540) **LOVOSAN**

(731) Lovochemie a. s., Terezińska 57, 410 17 Lovosice, CZ;

(740) Čechvalová Dagmar, Bratislava, SK;

(210) 1003-2004

(220) 29.3.2004

8 (511) 3

(511) 3 - Voňavky, toaletné vody; gély, soli do kúpeľa, sprchovacie prípravky s výnimkou tých, ktoré sú na liečebné účely; toaletné mydlá, telové dezodoranty; kozmetické prípravky, ako sú krémy, mlieka, lotióny; gély a púdre na tvár, na telo a ruky; kozmetické opaľovacie prípravky; prípravky na líčenie; esenciálne oleje na osobnú potrebu.

(540)

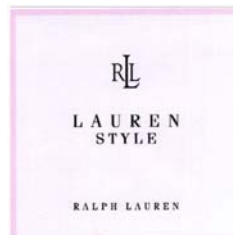

(591) čierna, biela, ružová

(731) THE POLO/LAUREN COMPANY, L. P., 650 Madison Avenue, New York, New York 10022, US;

(740) Čechvalová Dagmar, Bratislava, SK;

(210) 1004-2004

(220) 29.3.2004

8 (511) 35, 36, 37, 42

(511) 35 - Reklama.

36 - Realitné kancelárie.

37 - Stavebná činnosť.

42 - Geodézia.

(540)

GeoWork

(591) červená, čierna

(731) Horňák Peter, Ing., Rumančeková 32, 821 01 Bratislava, SK;

(210) **1017-2004**
 (220) 29.3.2004
8 (511) 5, 35
 (511) 5 - Dietetické potraviny upravené na lekárske účely.
 35 - Sprostredkovanie obchodu s dietetickými potravinami.
(540) SKIPPY
 (731) IMBER, s. r. o, Plynárenská 4, 821 09 Bratislava, SK;

(210) **1018-2004**
 (220) 29.3.2004
8 (511) 5, 35
 (511) 5 - Dietetické potraviny upravené na lekárske účely.
 35 - Sprostredkovanie obchodu s dietetickými potravinami.
(540) TOMMY
 (731) IMBER, s. r. o, Plynárenská 4, 821 09 Bratislava, SK;

(210) **1019-2004**
 (220) 29.3.2004
8 (511) 5, 35
 (511) 5 - Dietetické potraviny upravené na lekárske účely.
 35 - Sprostredkovanie obchodu s dietetickými potravinami.
(540) SAMMY
 (731) IMBER, s. r. o, Plynárenská 4, 821 09 Bratislava, SK;

(210) **1020-2004**
 (220) 29.3.2004
8 (511) 5, 35
 (511) 5 - Dietetické potraviny upravené na lekárske účely.
 35 - Sprostredkovanie obchodu s dietetickými potravinami.
(540) LIMMY
 (731) IMBER, s. r. o, Plynárenská 4, 821 09 Bratislava, SK;

(210) **1021-2004**
 (220) 29.3.2004
8 (511) 5, 35
 (511) 5 - Dietetické potraviny upravené na lekárske účely.
 35 - Sprostredkovanie obchodu s dietetickými potravinami.
(540) FIZETTA
 (731) IMBER, s. r. o, Plynárenská 4, 821 09 Bratislava, SK;

(210) **1022-2004**
 (220) 29.3.2004
8 (511) 5, 35
 (511) 5 - Dietetické potraviny upravené na lekárske účely.
 35 - Sprostredkovanie obchodu s dietetickými potravinami.
(540) RIZETTA
 (731) IMBER, s. r. o, Plynárenská 4, 821 09 Bratislava, SK;

(210) **1023-2004**
 (220) 29.3.2004
8 (511) 5, 35
 (511) 5 - Dietetické potraviny upravené na lekárske účely.
 35 - Sprostredkovanie obchodu s dietetickými potravinami.
(540) BAHAMMA
 (731) IMBER, s. r. o, Plynárenská 4, 821 09 Bratislava, SK;

(210) **1024-2004**
 (220) 29.3.2004
8 (511) 5, 35
 (511) 5 - Dietetické potraviny upravené na lekárske účely.
 35 - Sprostredkovanie obchodu s dietetickými potravinami.
(540) WAFERRA
 (731) IMBER, s. r. o, Plynárenská 4, 821 09 Bratislava, SK;

(210) **1025-2004**
 (220) 29.3.2004
8 (511) 9, 16, 35, 38, 39, 41, 42
 (511) 9 - Magnetické nosiče údajov, nosiče zvukových záznamov, nosiče zvukovo-obrazových záznamov, audiovizuálne záznamové disky; programové vybavenie pre počítače, programy na počítačové hry.
 16 - Firemné listiny, papierové propagačné materiály, prospekty.
 35 - Maloobchodná činnosť s magnetickými nosičmi údajov, s nosičmi zvukových záznamov, s nosičmi zvukovo-obrazových záznamov, s audiovizuálnymi záznamovými diskami, s programovým vybavením pre počítače, so softvérom, s počítačovými hrami; reklama, reklamné agentúry, rozširovanie reklamných materiálov zákazníkom, vydávanie a aktualizovanie reklamných materiálov, rozširovanie reklamných materiálov, prenájom reklamných plôch, zasielkové reklamné služby, spracovanie textov, uverejňovanie reklamných textov.
 38 - Televízne vysielanie, satelitné vysielanie, informačné kancelárie, tlačové kancelárie, spravodajské služby.
 39 - Balenie tovarov, uskladňovanie tovarov, sprostredkovanie prepravy.
 41 - Vzdelávanie, zábava, zábavné parky, informácie o možnostiach zábavy, služby športovísk, prevádzkovanie športových zariadení, tvorba a výroba televíznych programov, výroba audiovizuálnych programov, výroba videofilmov, televízna zábava, organizovanie kultúrnych, športových, vzdelávacích a zábavných podujatí; prenájom a požičiavanie nahrávacích a premietacích zariadení, osvetľovacích zariadení, dekorácií, filmov, videopások; filmová tvorba, činnosť filmových štúdií; zhromažďovanie a poskytovanie informácií v oblasti kultúry, športu, zábavy a vzdelávania, poskytovanie klubových služieb (výchovno-zábavných), organizovanie a vedenie koncertov, plesov, súťaží krásy, športových súťaží, vedomostných súťaží, zábavných súťaží,

výstav na vzdelávacie a kultúrne účely, konferencií, školení, živých vystúpení, večierkov; služby nahrávacích štúdií, reportérske služby; vydavateľská a nakladateľská činnosť s výnimkou vydávania reklamných a náborových textov, elektronická edičná činnosť (DPT služby).

42 - Zhromažďovanie a poskytovanie informácií o móde, meteorologické informácie a predpovede počasia.

(540) VARÍ VÁM TO

(731) MAC TV, s. r. o., Brečtanová 1, 831 01 Bratislava, SK;

(740) Gruber Dalibor, Ing., Košice, SK;

(210) 1026-2004

(220) 29.3.2004

8 (511) 9, 16, 35, 38, 39, 41, 42

(511) 9 - Magnetické nosiče údajov, nosiče zvukových záznamov, nosiče zvukovo-obrazových záznamov, audiovizuálne záznamové disky; programové vybavenie pre počítače, programy na počítačové hry.

16 - Firemné listiny, papierové propagačné materiály, prospekty.

35 - Maloobchodná činnosť s magnetickými nosičmi údajov, s nosičmi zvukových záznamov, s nosičmi zvukovo-obrazových záznamov, s audiovizuálnymi záznamovými diskami, s programovým vybavením pre počítače, so softvérom, s počítačovými hrami; reklama, reklamné agentúry, rozširovanie reklamných materiálov zákazníkom, vydávanie a aktualizovanie reklamných materiálov, rozširovanie reklamných materiálov, prenájom reklamných plôch, zásielkové reklamné služby, spracovanie textov, uverejňovanie reklamných textov.

38 - Televízne vysielanie, satelitné vysielanie, informačné kancelárie, tlačové kancelárie, spravodajské služby.

39 - Balenie tovarov, uskladňovanie tovarov, sprostredkovanie prepravy.

41 - Vzdelávanie, zábava, zábavné parky, informácie o možnosti zábavy, služby športovísk, prevádzkovanie športových zariadení, tvorba a výroba televíznych programov, výroba audiovizuálnych programov, výroba videofilmov, televízna zábava, organizovanie kultúrnych, športových, vzdelávacích a zábavných podujatí; prenájom a požičiavanie nahrávacích a premietacích zariadení, osvetľovacích zariadení, dekorácií, filmov, videopások; filmová tvorba, činnosť filmových štúdií; zhromažďovanie a poskytovanie informácií v oblasti kultúry, športu, zábavy a vzdelávania, poskytovanie klubových služieb (výchovno-zábavných), organizovanie a vedenie koncertov, plesov, súťaží krásy, športových súťaží, vedomostných súťaží, zábavných súťaží, výstav na vzdelávacie a kultúrne účely, konferencií, školení, živých vystúpení, večierkov; služby nahrávacích štúdií, reportérske služby; vydavateľská a nakladateľská činnosť s výnimkou vydávania reklamných a náborových textov, elektronická edičná činnosť (DPT služby).

42 - Zhromažďovanie a poskytovanie informácií o móde, meteorologické informácie a predpovede počasia.

(540) POŠLI TO ĎALEJ

(731) MAC TV, s. r. o., Brečtanová 1, 831 01 Bratislava, SK;

(740) Gruber Dalibor, Ing., Košice, SK;

(210) 1028-2004

(220) 29.3.2004

8 (511) 19

(511) 19 - Dvere s výnimkou kovových; dverové prahy s výnimkou kovových; dverové rámy s výnimkou kovových; okná s výnimkou kovových.

(540) LUXWALL Drevená balkónová sklopno posuvná stena v oblúku

(731) EUROLUX, s. r. o., Floriánska 30, 040 11 Košice, SK;

(210) 1029-2004

(220) 29.3.2004

8 (511) 9, 16, 35, 38, 39, 41, 42

(511) 9 - Magnetické nosiče údajov, nosiče zvukových záznamov, nosiče zvukovo-obrazových záznamov, audiovizuálne záznamové disky; programové vybavenie pre počítače, programy na počítačové hry.

16 - Firemné listiny, papierové propagačné materiály, letáky, prospekty, tlačivá a kancelárske potreby s výnimkou nábytku; kancelárska technika uvedená v triede 16, náhradné diely a príslušenstvo kancelárskej techniky uvedené v triede 16.

35 - Maloobchodná činnosť s magnetickými nosičmi údajov, s nosičmi zvukových záznamov, s nosičmi zvukovo-obrazových záznamov, s audiovizuálnymi záznamovými diskami, s programovým vybavením pre počítače, so softvérom, s počítačovými hrami; reklama, reklamné agentúry, rozširovanie reklamných materiálov zákazníkom, vydávanie a aktualizovanie reklamných materiálov, rozširovanie reklamných materiálov, prenájom reklamných plôch, zásielkové reklamné služby, spracovanie textov, uverejňovanie reklamných textov.

38 - Televízne vysielanie, satelitné vysielanie, káblové vysielanie, informačné kancelárie, tlačové kancelárie, spravodajské služby.

39 - Balenie tovarov, uskladňovanie tovarov, sprostredkovanie prepravy.

41 - Vzdelávanie, zábava, zábavné parky, informácie o možnosti zábavy, služby športovísk, prevádzkovanie športových zariadení, tvorba a výroba televíznych programov, výroba audiovizuálnych programov, výroba videofilmov, televízna zábava, organizovanie kultúrnych, športových, vzdelávacích a zábavných podujatí; prenájom a požičiavanie nahrávacích a premietacích zariadení, osvetľovacích zariadení, dekorácií, filmov, videopások; filmová tvorba, činnosť filmových štúdií; zhromažďovanie a poskytovanie informácií v oblasti kultúry, športu, zábavy a vzdelávania, poskytovanie klubových služieb (výchovno-zábavných), organizovanie a vedenie koncertov, plesov, súťaží krásy, športových súťaží, vedomostných súťaží, zábavných súťaží, výstav na vzdelávacie a kultúrne účely, konferencií, školení, živých vystúpení, večierkov;

služby nahrávacích štúdií, reportérske služby; vydavateľská a nakladateľská činnosť s výnimkou vydávania reklamných a náborových textov, elektronická edičná činnosť (DPT služby).

42 - Zhromažďovanie a poskytovanie informácií o móde, meteorologické informácie a predpovede počasia.

(540) DVOJKA

(731) Slovenská televízia, Mlynská dolina, 845 45 Bratislava, SK;

(740) Gruber Dalibor, Ing., Košice, SK;

(210) 1030-2004

(220) 29.3.2004

8 (511) 9, 16, 35, 38, 39, 41, 42

(511) 9 - Magnetické nosiče údajov, nosiče zvukových záznamov, nosiče zvukovo-obrazových záznamov, audiovizuálne záznamové disky; programové vybavenie pre počítače, programy na počítačové hry.

16 - Firemné listiny, papierové propagačné materiály, letáky, prospekty, tlačivá a kancelárske potreby s výnimkou nábytku; kancelárska technika uvedená v triede 16, náhradné diely a príslušenstvo kancelárskej techniky uvedené v triede 16.

35 - Maloobchodná činnosť s magnetickými nosičmi údajov, s nosičmi zvukových záznamov, s nosičmi zvukových-obrazových záznamov, s audiovizuálnymi záznamovými diskami, s programovým vybavením pre počítače, so softvérom, s počítačovými hrami; reklama, reklamné agentúry, rozširovanie reklamných materiálov zákazníkom, vydávanie a aktualizovanie reklamných materiálov, rozširovanie reklamných materiálov, prenájom reklamných plôch, zásielkové reklamné služby, spracovanie textov, uverejňovanie reklamných textov.

38 - Televízne vysielanie, satelitné vysielanie, káblové vysielanie, informačné kancelárie, tlačové kancelárie, spravodajské služby.

39 - Balenie tovarov, uskladňovanie tovarov, sprostredkovanie prepravy.

41 - Vzdelávanie, zábava, zábavné parky, informácie o možnosti zábavy, služby športovísk, prevádzkovanie športových zariadení, tvorba a výroba televíznych programov, výroba audiovizuálnych programov, výroba videofilmov, televízna zábava, organizovanie kultúrnych, športových, vzdelávacích a zábavných podujatí; prenájom a požičiavanie nahrávacích a premietacích zariadení, osvetľovacích zariadení, dekorácií, filmov, videopások; filmová tvorba, činnosť filmových štúdií; zhromažďovanie a poskytovanie informácií v oblasti kultúry, športu, zábavy a vzdelávania, poskytovanie klubových služieb (výchovno-zábavných), organizovanie a vedenie koncertov, plesov, súťaží krásy, športových súťaží, vedomostných súťaží, zábavných súťaží, výstav na vzdelávacie a kultúrne účely, konferencií, školení, živých vystúpení, večierkov; služby nahrávacích štúdií, reportérske služby; vydavateľská a nakladateľská činnosť s výnimkou vydávania reklamných a náborových textov, elektronická edičná činnosť (DPT služby).

42 - Zhromažďovanie a poskytovanie informácií o móde, meteorologické informácie a predpovede počasia.

(540) JEDNOTKA

(731) Slovenská televízia, Mlynská dolina, 845 45 Bratislava, SK;

(740) Gruber Dalibor, Ing., Košice, SK;

(210) 1035-2004

(220) 30.3.2004

8 (511) 11

(511) 11 - Vnútorne obloženie z porcelánového skla, predávané ako súčasť nádrží ohrievačov vody a kovových uskladňovacích nádrží slúžiacich na ohrev vody.

(540) BLUE DIAMOND

(731) A. O. Smith Corporation (a Delaware corporation), 11270 West Park Place, Milwaukee, Wisconsin 53224, US;

(740) PATENTSERVIS BRATISLAVA, a. s., Bratislava, SK;

(210) 1037-2004

(220) 13.4.2004

8 (511) 16, 25, 35

(511) 16 - Papier, kartón, lepenka a výrobky z týchto materiálov, tlačoviny, knihárske výrobky, fotografie, piernický tovar a písacie potreby, obalové materiály z plastických hmôt, tlačiarenské písmo, štočky, typografické písmo, vzdelávacie a učebné potreby, fotografie, fotomontáže (zariadenia na), formuláre, fólie z regenerovanej celulózy na balenie, fólie (umelohmotné priľnavé naťahovacie) na paletizáciu, grafické znaky, grafické zobrazenie, grafiky, obálky (piernický tovar), obaly (piernický tovar), obežníky, lístky, listový papier, nálepky na kancelárske použitie alebo pre domácnosť, nálepky, lepiace štítky, papier, pečate, albumy, baliaci papier, brožúry, brožované knihy, brožúry, celulóza (fólie z regenerovanej) na balenie, časopisy (periodiká), drevitý papier, etikety s výnimkou textilných, etiketovanie (ručné prístroje na), fólie (umelohmotné), na balenie, kancelárske potreby s výnimkou nábytku, kartón (predmety z), kartón, lepenka, knihy, pečiatky, pečiatky s adresami, perá (kancelárske potreby), pergamenový papier, písacie potreby, písmeňá, plagáty, počítačové programy (papierové pásy a štítky na zaznamenávanie), podložky na písanie, podložky na stôl (papierové) anglické prestieranie, portréty, poštové známky, príručky, prospekty, publikácie, pútače z papiera alebo lepenky, reklamné tabule z papiera, kartónu alebo lepenky, reprodukcie (grafické), rytiny, sádzacie rámy (polygrafia), samolepky pre domácnosť a na kancelárske účely, skrinky na kancelárske potreby, stolové prestieranie z papiera, stojany na perá a ceruzky, šablóny, štítky do adresovacích strojov (adresné), tlač (rytina), tlačivá, tlačové písmo, tlačové znaky, tlačoviny, vrecká z papiera alebo plastických materiálov, vzory na kopírovanie.

25 - Odevy, obuv a pokrývky hlavy.

35 - Reklamná činnosť, obchodný manažment, obchodná správa, obchodná administratíva, kancelárske práce, reklama, reklama (on-line) na počítačovej komunikačnej sieti, reklamné agentúry, reklamné materiály (rozširovanie) zákazníkom, reklamné materiály (vydávanie a aktualizovanie), reklamné oznamy (rozširovanie), reklamné plochy (prenájom), reklamné služby (zásielkové), reklamné texty B10070 (uverejňovanie), reprografia dokumentov, rozhlasová reklama, rozširovanie vzoriek, riadenie (poradenské služby v oblasti obchodného alebo podnikateľského), riadenie priemyselných alebo obchodných podnikov, televízna reklama, texty (spracovanie), účtovníctvo, umenie (obchodný manažment v oblasti), vylepovanie plagátov, vzťahy s verejnosťou, aranžovanie výkladov, informácie (obchodné alebo podnikateľské), informácie v počítačových súboroch, informačné kancelárie (komerčné), kancelárie zaoberajúce sa dovozom a vývozom, kopírovanie, kopírovanie alebo rozmnožovanie dokumentov, dokladov atď., nákupné ceny, veľkoobchodné ceny (analýzy), obchodná činnosť a poradenstvo, obchodná činnosť (pomoc pri riadení), podnikanie (oceňovanie a odhady v oblasti), podpora predaja (pre tretie osoby), poradenstvo (odborné obchodné), predvádzanie (služby modeliek) na reklamné účely a podporu predaja, predvádzanie tovaru, prenájom reklamného času vo všetkých komunikačných médiách, prenájom reklamných materiálov, prieskum (obchodný), prieskum trhu, obchodné alebo podnikateľské informácie, obchodné alebo podnikateľské informácie (poskytovanie), obchodné alebo podnikateľské poradenstvo (profesionálne), obchodný alebo podnikateľský prieskum, obchodný manažment a podnikové poradenstvo, obchodný manažment v oblasti umenia, oceňovanie obchodných podnikov.

(540)



(591) zlatá, strieborná, červená, modrá, čierna, perlová sivobiela, hemelín sivobiela
(731) Princess, s. r. o., Dunajská 39, 811 08 Bratislava, SK;

(210) 1040-2004

(220) 31.3.2004

8 (511) 1, 9

(511) 1 - Kinofilmy neexponované, vybavené citlivou vrstvou, filmy so svetlocitlivou vrstvou.
9 - Galvanické články, komponenty počítačov.

(540)



(731) Artas SK, s. r. o., Klincová 32, 821 08 Bratislava, SK;

(210) 1041-2004

(220) 31.3.2004

8 (511) 1, 9

(511) 1 - Kinofilmy neexponované, vybavené citlivou vrstvou, filmy so svetlocitlivou vrstvou.
9 - Galvanické články, komponenty počítačov.

(540) SELLEKT

(731) Artas SK, s. r. o., Klincová 32, 821 08 Bratislava, SK;

(210) 1048-2004

(220) 1.4.2004

8 (511) 16

(511) 16 - Viacvrstvový obalový materiál vyrobený technológiou zlepovania monofólie na báze polyamidu a zvärateľnej plastovej fólie.

(540) SVITAMID

(731) CHEMOSVIT, akciová spoločnosť, Štúrova 101, 059 21 Svit, SK;

(210) 1049-2004

(220) 1.4.2004

8 (511) 16

(511) 16 - Viacvrstvový obalový materiál vyrobený technológiou zlepovania koextrudovaných vytlačovaných a vyfukovaných fólií z termoplastických materiálov.

(540) EXTRATEN

(731) CHEMOSVIT, akciová spoločnosť, Štúrova 101, 059 21 Svit, SK;

(210) 1050-2004

(220) 1.4.2004

8 (511) 20

(511) 20 - Nábytok, nábytok kancelársky, nábytok kovový, posteľe, police, písacie stoly, pulty, regály, sedadlá, sedadlá kovové, serv. stolíky, stoličky, stolové dosky, stoly pracovné, stolíky pod počítač, stoly, chaise longue.

(540)

(731) Hrbáň Boris, Ing., Trebišovská 2, 821 02 Bratislava, SK;

(210) 1102-2004

(220) 5.4.2004

8 (511) 35, 37, 40, 41

(511) 35 - Reklamná a propagačná činnosť, vydávanie reklamných materiálov, obchodné poradenstvo a poradenstvo pri vedení podnikov, sekretárske služby.

37 - Stavebné práce, prípravné práce pre stavby, zemné práce, demolačné práce, maliarske a natieračské práce.

40 - Ťažba dreva, fotoateliéry, tlačiarenské služby.

41 - Vydávanie nekomerčných tlačovín, organizovanie kultúrnych, športových a zábavných podujatí, fotografovanie, tvorba videonahrávok, požičiavanie videonahrávok a videorekordérov,

tlmočnicke a prekladateľské služby, prevádzkovanie priestorov s hracími automatmi a biliardom, rozmnožovanie nahratých nosičov záznamu obrazu a zvuku.

(540)



(591) červená-bordová, bledomodrá
(731) BelMar - Marek Dzurica, Slovenská 46, 080 01 Prešov, SK;

(210) 1103-2004
(220) 5.4.2004
8 (511) 35, 38, 41
(511) 35 - Reklamná činnosť, vydávanie reklamných tlačovín.
38 - Rozhlasové a televízne vysielanie.
41 - Organizovanie kultúrnych, športových, zábavných, vzdelávacích a spoločenských súťaží a podujatí, vydávanie nekomerčných tlačovín.

(540) **OPÁLOVÉ ZRNKO**

(731) Východ Média, s. r. o., Moyzesova 45, 080 01 Prešov, SK;

(210) 1104-2004
(220) 5.4.2004
8 (511) 35, 38, 41
(511) 35 - Reklamná činnosť, vydávanie reklamných tlačovín.
38 - Rozhlasové a televízne vysielanie.
41 - Organizovanie kultúrnych, športových, zábavných, vzdelávacích a spoločenských súťaží a podujatí, vydávanie nekomerčných tlačovín.

(540)



(731) Východ Média, s. r. o., Moyzesova 45, 080 01 Prešov, SK;

(210) 1105-2004
(220) 5.4.2004
8 (511) 43
(510) 43 - Hotelierske služby.
(540)



(591) červená, čierna
(731) EKOSTAVBY, s. r. o., Chrenovská 14, 949 01 Nitra, SK;

(210) 1106-2004
(220) 5.4.2004
8 (511) 5
(511) 5 - Medicínske bahno, bahno na kúpele.
(540)



(731) Považská cementáreň, a. s., J. Kráľa, 018 63 Ladce, SK;
(740) Kubínyi Peter, Bc., Trenčín, SK;

(210) 1111-2004
(220) 5.4.2004
8 (511) 43
(510) 43 - Bufety, reštaurácie.

(540) **U Troch**

(731) DaMak-Copaline, s. r. o., Dolná 1, 974 01 Banská Bystrica, SK;

(210) 1112-2004
(220) 5.4.2004
8 (511) 12
(511) 12 - Osobné vozidlá, nákladné vozidlá, autobusy, minibusy, vany, minivany, omnibusy, vozidlá s pohonom štyroch kolies.

(540) **CERATO**

(731) KIA MOTORS CORPORATION, 231 Yangjae-dong, Seocho-gu, Seoul 137-938, KR;
(740) PATENTSERVIS BRATISLAVA a. s., Bratislava, SK;

(210) 1113-2004
(220) 5.4.2004
8 (511) 12
(511) 12 - Osobné vozidlá, nákladné vozidlá, autobusy, minibusy, vany, minivany, omnibusy, vozidlá s pohonom štyroch kolies.

(540) **PICANTO**

(731) KIA MOTORS CORPORATION, 231 Yangjae-dong, Seocho-gu, Seoul 137-938, KR;
(740) PATENTSERVIS BRATISLAVA a. s., Bratislava, SK;

(210) 1114-2004
(220) 5.4.2004
8 (511) 32, 33, 35
(511) 32 - Nealkoholické nápoje, nealkoholické výtlačky z ovocia, príchuť na výrobu nápojov, sirupy na výrobu nápojov, stolové vody, vody ako nápoje, ovocné šťavy.
33 - Víno, alkoholické nápoje okrem piva, likéry, brandy, koktaily alkoholické, destilované nápoje.
35 - Sprostredkovanie obchodu s tovarom, reklamná činnosť, maloobchodná činnosť s alkoholickými nápojmi a nealkoholickými nápojmi.

(540) **TERRA BOZIN**

(731) Vitis trade, s. r. o., Sásovská cesta 41, 974 01 Banská Bystrica, SK;

(210) 1117-2004

(220) 5.4.2004

8 (511) 35, 43(511) 35 - Spravovanie hotelov.
43 - Hotelierske služby, prevádzkovanie hotel. ubytovania.**(540) Hotel BOZEN**

(731) VÍNO MATYŠÁK, s. r. o., Holubyho 85, 902 01 Pezinok, SK;

(210) 1120-2004

(220) 6.4.2004

8 (511) 31

(511) 31 - Mliečne substitučné krmivá, minerálne krmivá a iné vitamínové a prísady obsahujúce krmivá zvlášť pre teľatá, prasiatka, rožný statok, prasatá, kone, hydinu a všetky iné druhy zvierat.

(540)

(731) SanoGold GmbH Spezialfuttermittel, Röntgenstrasse 27, 73431 Aalen, DE;

(740) ROTT, RŮŽIČKA & GUTTMANN, v. o. s., Bratislava, SK;

(210) 1121-2004

(220) 6.4.2004

8 (511) 31

(511) 31 - Kombinované a minerálne krmivá pre všetky druhy zvierat.

(540) Bovital

(731) SanoGold GmbH Spezialfuttermittel, Röntgenstrasse 27, 73431 Aalen, DE;

(740) ROTT, RŮŽIČKA & GUTTMANN, v. o. s., Bratislava, SK;

(210) 1122-2004

(220) 6.4.2004

8 (511) 31

(511) 31 - Minerálne krmivá pre prasiatka.

(540) Goldmix

(731) SanoGold GmbH Spezialfuttermittel, Röntgenstrasse 27, 73431 Aalen, DE;

(740) ROTT, RŮŽIČKA & GUTTMANN, v. o. s., Bratislava, SK;

(210) 1123-2004

(220) 6.4.2004

8 (511) 31

(511) 31 - Kombinované krmivá pre rožný statok a prasatá.

(540) Goldhefe

(731) SanoGold GmbH Spezialfuttermittel, Röntgenstrasse 27, 73431 Aalen, DE;

(740) ROTT, RŮŽIČKA & GUTTMANN, v. o. s., Bratislava, SK;

(210) 1124-2004

(220) 6.4.2004

8 (511) 16

(511) 16 - Akcie, obligácie, vkladové listy, vkladové certifikáty a iné cenné papiere obchodovateľné v bankách, sporiteľniach a na burze; šeky, poukážky, vouchery, zmenky, vstupenky, nákladové listy, konosamenty a iné ceny; viacfarebné prospekty a plagáty; brožúry, publikácie a ostatná merkantilná tlač vrátane obalovej techniky.

(540)

(731) Králik Ondrej, Ing., A. Mráza 4, 821 03 Bratislava, SK;

(740) Mešková Viera, Ing., Bratislava, SK;

(210) 1126-2004

(220) 6.4.2004

8 (511) 30

(511) 30 - Kakao, čokoláda, kakaové nápoje, čokoládové nápoje a kávové nápoje a prípravky na prípravu týchto nápojov; pekárske výrobky, pečivo, jemné pečivo a cukrovinky, cukrárske výrobky, najmä cukrové a čokoládové cukrovinky, výrobky z cesta, prípravky vyrobené z obilnín, zmrzliny.

(540) LÁSKA SKRYTÁ V ČOKOLÁDE

(731) KRAFT FOODS SCHWEIZ HOLDING AG, Bellerivestrasse 203, CH-8008 Zürich, CH;

(740) Fajnorová Mária, Ing., Bratislava, SK;

(210) 1128-2004

(220) 6.4.2004

8 (511) 29, 35, 39(511) 29 - Ryby mrazené, ryby s výnimkou živých.
35 - Reklama.
39 - Balenie tovarov.**(540)**

(591) modrá, biela, čierna, sivá

(731) KOSMOS, s. r. o., Budovateľská 507, 059 16 Hranovnica, SK;

(740) Žuffa Ladislav, Ing., Poprad, SK;

(210) 1129-2004

(220) 6.4.2004

8 (511) 30, 35, 39

(511) 30 - Čaj pochádzajúci z Číny.

35 - Reklama.

39 - Balenie tovarov.

(540)



(591) žltá, biela, červená, čierna

(731) Baliarne obchodu, a. s., Poprad, Hraničná 664/16, 058 01 Poprad, SK;

(740) Žuffa Ladislav, Ing., Poprad, SK;

(210) 1130-2004

(220) 6.4.2004

8 (511) 30, 35, 39

(511) 30 - Čaj pochádzajúci z Indie.

35 - Reklama.

39 - Balenie tovarov.

(540)

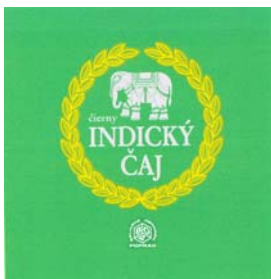

(591) zelená, žltá, sivá, biela

(731) Baliarne obchodu, a. s., Poprad, Hraničná 664/16, 058 01 Poprad, SK;

(740) Žuffa Ladislav, Ing., Poprad, SK;

(210) 1131-2004

(220) 6.4.2004

8 (511) 30, 35, 39

(511) 30 - Čaj pochádzajúci z Indie.

35 - Reklama.

39 - Balenie tovarov.

(540)

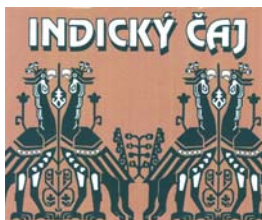

(591) biela, hnedá, čierna

(731) Baliarne obchodu, a. s., Poprad, Hraničná 664/16, 058 01 Poprad, SK;

(740) Žuffa Ladislav, Ing., Poprad, SK;

(210) 1132-2004

(220) 6.4.2004

8 (511) 29, 35, 39

(511) 29 - Kokos, sušený.

35 - Reklama.

39 - Balenie tovarov.

(540)

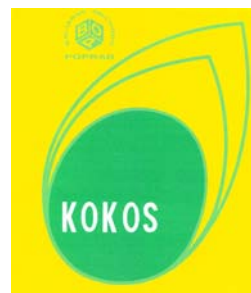

(591) žltá, biela, zelená

(731) Baliarne obchodu, a. s., Poprad, Hraničná 664/16, 058 01 Poprad, SK;

(740) Žuffa Ladislav, Ing., Poprad, SK;

(210) 1133-2004

(220) 6.4.2004

8 (511) 29, 31, 39

(511) 29 - Arašidy spracované.

31 - Arašidy.

39 - Balenie tovarov.

(540)

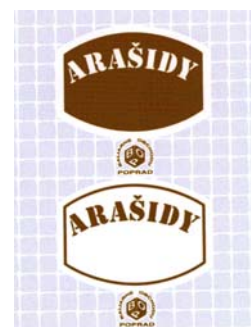

(591) biela, žltá

(731) Baliarne obchodu, a. s., Poprad, Hraničná 664/16, 058 01 Poprad, SK;

(740) Žuffa Ladislav, Ing., Poprad, SK;

(210) 1134-2004

(220) 6.4.2004

(310) 196568

(320) 6.10.2003

(330) CZ

8 (511) 32, 33, 34

(511) 32 - Nealkoholické nápoje, najmä limonády, šumivé a iné nealkoholické nápoje, tiež z ovocných štiav a prípravky na ich výrobu, tiež s ovocnou šťavou, minerálne vody a prípravky na ich výrobu, prírodné alebo umelé, najmä výťažky, tablety a prášky, nealkoholické nápoje obsahujúce kyselinu uhličitú, ovocné a zeleninové šťavy a nápoje, tiež obohatené vitamínmi alebo minerálmi, sorbety, tiež šerbety, sódočky a stolové vody, diétne, iónové a energetické nápoje, pivo, ľahké pívá a ležiaky, tiež v netekutej forme, nealkoholické aperitívy, prípravky alebo príchuti na výrobu nápojov, najmä koncentráty a sirupy, ovocné

alebo zeleninové šťavy a nápoje z ovocných štiav, džúsy a mušty, nealkoholické nápoje obohatené vitamínmi alebo minerálmi, proteínové nealkoholické nápoje, diétne nápoje, tablety a prášky na prípravu šumivých nealkoholických nápojov, nealkoholické nápoje s príchutou ovocia alebo zeleniny, pramenité vody, stolové vody perlivé i neperlivé, miešané nápoje nealkoholické, nápoje z paradajkovej šťavy, aperitívy nealkoholické.

33 - Alkoholické nápoje, najmä vína a burčiaky, destiláty a liehoviny, likéry, alkoholické esencie a extrakty, medovina, miešané nápoje, najmä s prevahou alkoholu, mušty s alkoholom.

34 - Tabak a byliny na fajčenie, tabak šnupavý a žuvací, tabakové výrobky, najmä cigarety s filtrom i bez filtra, cigarety s obsahom tabakových náhradiek, bez liečebného účelu, cigarillos, cigary, potreby pre fajčiarov, obzvlášť zápalky a zapalovače, tiež kresadlá, cigaretové a cigarové špičky a náustky s výnimkou špičiek a náustkov z drahých kovov, cigarové odrezávače, cigaretový papier a absorpčné papiere do fajok, fajky a čističe fajok, puzdrá na tabakové výrobky, najmä na cigarety, tabatierky, dózy na tabak a na cigarety, popolníky s výnimkou popolníkov z drahých kovov.

(540)



- (591) červená, červenoružová, zlatá
 (731) TABAKUS GROUP, a. s., Janského 2458/4, 735 06 Karviná - Nové Město, CZ;
 (740) Gažík Igor, JUDr., Prievidza, SK;

(210) 1141-2004
 (220) 7.4.2004

8 (511) 1, 42

(511) 1 - Priemyselné hnojivá kryštalické, trojzložkové, na báze prírodného zeolitu (klinoptilolitu), s obsahom dusíka, fosforu, draslíka a stopových prvkov, určené pre trávniky, koreňovú zeleninu a cibuľoviny, drobné ovocie a bobuľoviny, pre ovocné stromy, pre kvitnúce aj nekvitnúce izbové rastliny.

42 - Výskum a vývoj nových výrobkov - priemyselných hnojív.

(540) MITCHURIN

(731) ZEOCEM, a. s., Bystré č. 282, 094 34 Bystré, SK;

(210) 1144-2004

(220) 7.4.2004

8 (511) 35, 36, 39

(511) 35 - Marketingové štúdie; obchodné alebo podnikateľské poradenstvo (profesionálne-); obchodný alebo podnikateľský prieskum; organizovanie výstav na komerčné alebo reklamné účely; podpora predaja pre (tretie osoby); prenájom kancelárskych strojov a zariadenia; prenájom kopírovacích strojov; prieskum trhu; vedenie kartoték v počítači; zbieranie údajov do počítačových databáz; zoraďovanie údajov v počítačových databázach.

36 - Analýzy (finančné-); finančné poradenstvo; informácie o poistení; investície (kapitálové-); konzultačné služby v oblasti poisťovníctva; poradenstvo v oblasti poistenia; sprostredkovanie (maklérstvo); sprostredkovanie poistenia; sprostredkovanie záruk.

39 - Prenájom automobilov.

(540) SALVE

(731) AFS - Nezávislý finančný poradca, a. s., Lamačská cesta 3, 841 04 Bratislava, SK;

(210) 1145-2004

(220) 7.4.2004

8 (511) 35, 36, 39

(511) 35 - Marketingové štúdie; obchodné alebo podnikateľské poradenstvo (profesionálne-); obchodný alebo podnikateľský prieskum; organizovanie výstav na komerčné alebo reklamné účely; podpora predaja pre (tretie osoby); prenájom kancelárskych strojov a zariadenia; prenájom kopírovacích strojov; prieskum trhu; vedenie kartoték v počítači; zbieranie údajov do počítačových databáz; zoraďovanie údajov v počítačových databázach.

36 - Analýzy (finančné-); finančné poradenstvo; informácie o poistení; investície (kapitálové-); konzultačné služby v oblasti poisťovníctva; poradenstvo v oblasti poistenia; sprostredkovanie (maklérstvo); sprostredkovanie poistenia; sprostredkovanie záruk.

39 - Prenájom automobilov.

(540) SALVE GROUP

(731) AFS - Nezávislý finančný poradca, a. s., Lamačská cesta 3, 841 04 Bratislava, SK;

(210) 1146-2004

(220) 7.4.2004

8 (511) 35, 36, 39

(511) 35 - Marketingové štúdie; obchodné alebo podnikateľské poradenstvo (profesionálne-); obchodný alebo podnikateľský prieskum; organizovanie výstav na komerčné alebo reklamné účely; podpora predaja pre (tretie osoby); prenájom kancelárskych strojov a zariadenia; prenájom kopírovacích strojov; prieskum trhu; vedenie kartoték v počítači; zbieranie údajov do počítačových databáz; zoraďovanie údajov v počítačových databázach.

36 - Analýzy (finančné-); finančné poradenstvo; informácie o poistení; investície (kapitálové-); konzultačné služby v oblasti poisťovníctva; poradenstvo v oblasti poistenia; sprostredkovanie (maklérstvo); sprostredkovanie poistenia; sprostredkovanie záruk.
39 - Prenájom automobilov.

(540)

SALV€ GROUP

(591) šedá, červená
(731) AFS - Nezávislý finančný poradca, a. s., Lamačská cesta 3, 841 04 Bratislava, SK;

(210) 1147-2004

(220) 7.4.2004

8 (511) 11, 32, 37, 39

(511) 11 - Prístroje na pečenie a mrazenie; sanitárne prístroje; prístroje na spracovanie a čistenie vody; ochladzovače vody (zariadenia) a ohrievače vody (prístroje).
32 - Stolové vody, nesýtené stolové vody, šumivé a minerálne vody.
37 - Pranie alebo čistenie, chemické čistenie, čistenie šatstva, údržba, čistenie a opravy kožušín, mangľovanie, prenájom čistiacich strojov, oprava šatstva a odevov, pranie plienok, žehlenie bielizne, sprostredkovanie uvedených služieb.
39 - Distribúcia a doručovanie tovaru, skladovanie tovaru.

(540)

Bystrina

(591) modrá, biela
(731) KRAŠČENÍČOVÁ LIBUŠA, Ing. - LIKRA, Lomnická 6, 949 01 Nitra, SK;

(210) 1152-2004

(220) 7.4.2004

8 (511) 25

(511) 25 - Odevy, obuv, pokrývky hlavy.

(540) **X-CENTRIC**

(731) CORELLI Limited s. r. o., Pražákova 52, 619 00 Brno, CZ;
(740) ROTT, RŮŽIČKA & GUTTMANN, v. o. s., Bratislava, SK;

(210) 1153-2004

(220) 8.4.2004

8 (511) 33

(511) 33 - Alkoholické nápoje okrem piva, vermút, bitter.

(540)

VIVALDI

(731) Rodia S.p.A., Piazza Solferino 9, 10121 Torino, IT;
(740) Hörmann Tomáš, Ing., Bratislava, SK;

(210) 1154-2004

(220) 8.4.2004

8 (511) 32

(511) 32 - Minerálne vody, sýtené, nesýtené, ochutené, neochutené.

(540)

TREŇCIANSKE MINERÁLNE VODY a.s.
ČLEN SKUPINY SLOVINTEGRA

(591) červená, modrá

(731) TREŇCIANSKE MINERÁLNE VODY, a. s., Tranovského 4, 841 02 Bratislava, SK;

(210) 1155-2004

(220) 8.4.2004

8 (511) 35, 36

(511) 35 - Odborné obchodné poradenstvo ; obchodné alebo podnikateľské poradenstvo.
36 - Finančné investičné služby; finančné poradenstvo v oblasti investícií.

(540)

SLOVINTEGRA a.s.

(591) červená, modrá

(731) SLOVINTEGRA, a. s., Jašíkova 2, 821 03 Bratislava, SK;

(210) 1156-2004

(220) 8.4.2004

8 (511) 36

(511) 36 - Finančné poradenstvo; burzové maklérstvo.

(540)

PORTFIN a.s.
obchodník s cennými papiermi
ČLEN SKUPINY SLOVINTEGRA

(591) červená, modrá

(731) PORTFIN, obchodník s cennými papiermi, akciová spoločnosť, Jašíkova 2, 821 03 Bratislava, SK;

(210) 1163-2004

(220) 8.4.2004

8 (511) 31

(511) 31 - Kombinované a minerálne krmivá pre všetky druhy zvierat.

(540) **PremiGold**

(731) SanoGold GmbH Spezialfuttermittel, Röntgenstrasse 27, 73431 Aalen, DE;
(740) ROTT, RŮŽIČKA & GUTTMANN, v. o. s., Bratislava, SK;

(210) 1167-2004

(220) 8.4.2004

8 (511) 29, 30, 32

(511) 29 - Mäso, ryby, hydina, zverina, mäsové výťažky; konzervované, sušené a tepelne spracované ovocie a zelenina; rôsoly, džemy, marmelády, ovocné zaváraniny, ovocné pretlaky; vajcia, mlieko a mliečne výrobky.

30 - Káva, čaj, kakao, cukor, ryža, maniok, ságo, kakaové náhradky; múka a výrobky z obilia, chlieb, pekárske a cukrárske výrobky; zmrzliny; med, melasový sirup; kvasnice, prášky do pečiva; soľ, horčica; ocot; omáčky ako chuťové prísady; korenie; ľad.

32 - Pivo; minerálne a sýtené vody a iné nealkoholické nápoje; ovocné nápoje a ovocné šťavy; sirupy a iné prípravky na výrobu nápojov.

(540)

(591) červená, modrá, biela, oranžová, hnedá

(731) SALIM, v. o. s., Allendeho 9, 036 01 Martin, SK;

(210) 1168-2004

(220) 8.4.2004

8 (511) 5

(511) 5 - Farmaceutické a liečivé prípravky na humánne použitie.

(540) SECUREX

(731) Glaxo Group Limited, Glaxo Wellcome House, Berkeley Avenue, Greenford, Middlesex UB6 0NN, GB;

(740) Fajnorová Mária, Ing., Bratislava, SK;

(210) 1169-2004

(220) 8.4.2004

8 (511) 5

(511) 5 - Farmaceutické a liečivé prípravky na humánne použitie.

(540) SECUSTIN

(731) Glaxo Group Limited, Glaxo Wellcome House, Berkeley Avenue, Greenford, Middlesex UB6 0NN, GB;

(740) Fajnorová Mária, Ing., Bratislava, SK;

(210) 1170-2004

(220) 8.4.2004

8 (511) 5

(511) 5 - Farmaceutické prípravky, lieky, najmä perorálne antikoncepcné prípravky.

(540) ANYA

(731) Wyeth, Five Giralda Farms, Madison, New Jersey 07940-0874, US;

(740) Fajnorová Mária, Ing., Bratislava, SK;

(210) 1171-2004

(220) 8.4.2004

8 (511) 10, 20, 24, 35

(511) 10 - Postele špeciálne vyrobené na lekárske účely, matrace a vankúše na zdravotné a lekárske účely, pokrývky a prikrývky na zdravotné účely, zdravotné lôžkoviny.

20 - Nábytok, postele okrem postelí na lekárske účely, lamelové rošty do postelí okrem kovových, matrace, vankúše, lôžkoviny okrem posteľnej bielizne.

24 - Posteľná bielizeň, posteľné pokrývky a prikrývky.

35 - Sprostredkovanie obchodu s tovarom v rozsahu voľnej živnosti, reklamná činnosť.

(540) SVET ZDRAVÉHO SPANIA

(731) SEGUM - trade, s. r. o., Rožňavská 1, 831 04 Bratislava, SK;

(740) ROTT, RŮŽIČKA & GUTTMANN, v. o. s., Bratislava, SK;

(210) 1172-2004

(220) 8.4.2004

8 (511) 10, 20, 24, 35

(511) 10 - Postele špeciálne vyrobené na lekárske účely, matrace a vankúše na zdravotné a lekárske účely, pokrývky a prikrývky na zdravotné účely, zdravotné lôžkoviny.

20 - Nábytok, postele okrem postelí na lekárske účely, lamelové rošty do postelí okrem kovových, matrace, vankúše, lôžkoviny okrem posteľnej bielizne.

24 - Posteľná bielizeň, posteľné pokrývky a prikrývky.

35 - Sprostredkovanie obchodu s tovarom v rozsahu voľnej živnosti, reklamná činnosť.

(540) SVET ZDRAVÉHO SPÁNKU

(731) SEGUM - trade, s. r. o., Rožňavská 1, 831 04 Bratislava, SK;

(740) ROTT, RŮŽIČKA & GUTTMANN, v. o. s., Bratislava, SK;

(210) 1173-2004

(220) 8.4.2004

8 (511) 24

(511) 24 - Textilie a textilné výrobky, ktoré nie sú zahrnuté v iných triedach; posteľné prikrývky a pokrývky na stôl.

(540)**(Sfera)**

(731) EL CORTE INGLÉS, S.A., Hermosilla, 112, 28009 Madrid, ES;

(740) Fajnorová Mária, Ing., Bratislava, SK;

(210) 1183-2004

(220) 13.4.2004

8 (511) 9, 16, 35, 41

(511) 9 - Nosiče informácií, najmä so záznamom obrazu a zvuku; dáta, databázy a iné informačné produkty na magnetických nosičoch a v elektronických, dátových, informačných a telekomunikačných sieťach; multimedialne aplikácie, najmä elektronické časopisy, elektronické periodiká a knihy v elektronickej podobe; softvér pre počítače.

16 - Tlačoviny všetkých druhov, periodická a neperiodická tlač, najmä časopisy, noviny, knihy, prospekty, plagáty, fotografie, pohľadnice, korešpondenčné lístky, listový papier, kalendáre; knihárske výrobky; propagačné materiály a predmety z papiera a plastických hmôt patriace do tejto triedy, najmä brožúry, letáky, oblačky; obalový materiál z papiera a plastických hmôt patriaci do tejto triedy; tlačiarne typy a štočky; ozdobné predmety z papiera patriace do tejto triedy.

35 - Reklamná, inzertná a propagačná činnosť; informačné kancelárie komerčné; informačné služby v oblasti propagácie, inzercie a marketingu; prieskum trhu a marketing; obchodné zastúpenie tuzemských a zahraničných firiem; obchodné a podnikateľské informácie; poradenské služby v obchode; usporadúvanie reklamných a obchodných výstav a predvážacích akcií tovarov a služieb; rozširovanie vzoriek na reklamné účely; maloobchodné služby v odbore polygrafie; vydávanie reklamných materiálov; rozmnožovacie služby; sprostredkovanie v uvedených službách; sprostredkovanie v oblasti obchodu s tovarmi.

41 - Nakladateľská, vydavateľská činnosť v odbore zábavných, odborných, spravodajských a vzdelávacích tlačovín, publikácií, správ a informácií, zvukových, textových a audiovizuálnych nosičov vrátane multimedialných aplikácií; produkčná a agentúrna činnosť v oblasti zábavy, výchovy a kultúry; usporadúvanie zábavných súťaží, záujmových klubov a spoločenských akcií; usporadúvanie spoločenských módnych prehliadok; informačné, konzultačné, obstarávateľské a sprostredkovateľské služby v odbore nakladateľskej a vydavateľskej činnosti, produkčnej a agentúrnej činnosti v oblasti zábavy, kultúry a výchovy.

(540) **TVOJE IMPÉRIUM**

(731) EUROPRESS, k. s., Viktora Huga 6, 150 00 Praha 5, CZ;

(740) Hojčuš Peter, Ing., Bratislava, SK;

(210) 1184-2004

(220) 13.4.2004

8 (511) 16, 35, 40, 41

(511) 16 - Polygrafické výrobky: vizitky, tlačivá, letáky, brožúry, katalógy, bulletiny, prospekty, pohľadnice, obaly, knihy, etikety, nálepky, plagáty, tlačivá.

35 - Vydavateľská činnosť: reklamné, náborové texty, sprostredkovanie.

40 - Ofsetová tlač, sprostredkovanie.

41 - Vydavateľská činnosť: knihy, časopisy.

(540)



(731) FIDAT, s.r.o., Fraňa Kráľ'a 24, 811 05 Bratislava, SK;

(210) 1185-2004

(220) 13.4.2004

8 (511) 6, 19, 20, 35, 37, 39, 40, 42

(511) 6 - Hliníkové žalúzie, vonkajšie hliníkové rolety, kovové sieťky proti hmyzu.

19 - Drevené a plastové okennice a okenné rámy, drevené žalúzie, vonkajšie plastové rolety, dvere a dverové rámy (s výnimkou kovových), nekovové sieťky proti hmyzu.

20 - Interiérové textilné a drevené žalúzie a rolety, drevené paravány.

35 - Reklama, on-line reklama (na internete), rozširovanie reklamných materiálov zákazníkom, vydávanie a aktualizovanie reklamných materiálov, rozširovanie reklamných oznamov, zasielanie reklamných materiálov zákazníkom, maloobchodné služby v oblasti predaja horizontálnych a vertikálnych žalúzií, roliet a markíz, dverí, protihmyzových sietí, plávajúcich podláh a parketových podláh, okien, garážových brán a zámkov.

37 - Montáž, úpravy, opravy a servis horizontálnych a vertikálnych žalúzií, roliet a markíz, dverí, protihmyzových sietí, plávajúcich podláh a parketových podláh, okien, okenných fólií, garážových brán, zámkov, kovových konštrukcií a mreží, stavebné zámočnícke práce, izolovanie stavieb, utesňovanie a zateplenie budov, utesňovanie okien a dverí, murárstvo, prenájom rúrkového lešenia, elektroinštalačné práce.

39 - Skladovanie nakúpeného tovaru.

40 - Montáž materiálov na objednávku, spájanie materiálov, zváranie elektrickým oblúkom, plynom a oxidom uhľíčitým, prenájom brúsiacich strojov.

42 - Štúdie technických projektov a technický prieskum.

(540)



(731) Varinský Jozef, Moravské Lieskové 737, 916 42 Moravské Lieskové, SK;

(740) Bianchi Peter, JUDr., Bratislava, SK;

(210) 1187-2004

(220) 13.4.2004

8 (511) 16, 35, 41

(511) 16 - Tlačoviny, periodické a neperiodické publikácie vrátane ich príloh a mimoriadnych vydaní, časopisy, noviny, magazíny, katalógy, knihy, fotografie, kalendáre, obaly na spisy, plagáty, prospekty, zoznamy, reklamné materiály.

35 - Reklamná činnosť, inzertná činnosť, sprostredkovanie obchodu s tovarom, sprostredkovanie reklamy a inzercie, zber a poskytovanie informácií v oblasti reklamy a propagácie, rozširovanie reklamných materiálov, vydávanie reklamných materiálov, uverejňovanie reklamných textov, komerčné a reklamné poradenstvo, komerčný prieskum, prieskum v oblasti reklamy.

41 - Vydavateľská činnosť s výnimkou vydávania reklamných textov.

(540)

(731) Čellár Lubomír, Markova 15, 851 01 Bratislava V, SK;

(740) Litváková Edita, Ing., Bratislava, SK;

(210) 1188-2004

(220) 13.4.2004

8 (511) 32

(511) 32 - Balená pitná voda nesýtená, balená pitná voda sýtená.

(540)

(591) modrá, biela

(731) Habuda Jozef, H-STYLE, Dolná Mariková 44, 018 02 Považská Bystrica, SK;

(210) 1190-2004

(220) 13.4.2004

8 (511) 12

(511) 12 - Osobné automobily, nákladné automobily, autobusy, mikrobuses, automobily s pohonom na všetky štyri kolesá, dodávkové vozidlá, malé dodávkové automobily.

(540)

(731) Kia Motors Corporation, 231, Yangjae-dong, Seocho-gu, Seoul, KR;

(740) ROTT, RŮŽIČKA & GUTTMANN, v. o. s., Bratislava, SK;

(210) 1191-2004

(220) 13.4.2004

8 (511) 12

(511) 12 - Osobné automobily, nákladné automobily, autobusy, mikrobuses, automobily s pohonom na všetky štyri kolesá, dodávkové vozidlá, malé dodávkové automobily.

(540) KIA Motors Slovakia

(731) Kia Motors Corporation, 231, Yangjae-dong, Seocho-gu, Seoul, KR;

(740) ROTT, RŮŽIČKA & GUTTMANN, v. o. s., Bratislava, SK;

(210) 1192-2004

(220) 13.4.2004

8 (511) 30, 32, 33

(511) 30 - Kávové nápoje, čaj, nápoje na báze čaju, čokoládové nápoje, kakaové nápoje, zmrzlina, príchuť do nápojov, nie éterické oleje, kávovinové náhradky, káva, kávové príchuťi, prírodný alebo umelý ľad.

32 - Nealkoholické nápoje, vody ako nápoje, minerálne vody, šumivé vody, stolové vody, mušty, nekvasený hroznový mušt, nealkoholické výťažky z ovocia, ovocné šťavy, zeleninové šťavy, nealkoholický aperitív, nealkoholický koktail, citrónády, prípravky na výrobu likérov, prípravky na výrobu minerálnych vôd, prípravky na výrobu nápojov, prášky, pastilky alebo tablety na prípravu šumivých nápojov, príchuťi na výrobu nápojov, sirupy na výrobu nápojov, sóda, sýtená voda, izotonické nápoje, pivo, šerbety ako nápoje.

33 - Alkoholické nápoje s výnimkou piva, vínovica, brandy, digestívy, likéry, pálenky, liehoviny, medovina, alkoholické nápoje obsahujúce ovocie, alkoholické výťažky z ovocia, víno.

(540)

(731) Euro Cola, s. r. o., Paulínska 20, 917 01 Trnava, SK;

(740) Porubčan Róbert, Ing., Ivanka pri Dunaji, SK;

(210) 1193-2004

(220) 14.4.2004

8 (511) 33

(511) 33 - Alkoholické nápoje s výnimkou piva.

(540)

(591) žltá, hnedá, fialová, modrá

(731) Disston, s. r. o., Vinice 293, 900 21 Svätý Jur, SK;

(210) 1194-2004

(220) 14.4.2004

8 (511) 33

(511) 33 - Alkoholické nápoje s výnimkou piva.

(540)

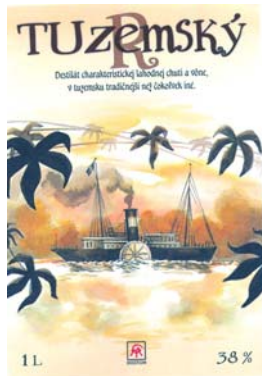

(591) hnedá, oranžová, žltá

(731) Disston, s. r. o., Vinice 293, 900 21 Svätý Jur, SK;

(210) 1197-2004

(220) 14.4.2004

8 (511) 33

(511) 33 - Alkoholické nápoje s výnimkou piva.

(540)



(591) hnedá, žltá, oranžová, červená

(731) Disston, s. r. o., Vinice 293, 900 21 Svätý Jur, SK;

(210) 1195-2004

(220) 14.4.2004

8 (511) 33

(511) 33 - Alkoholické nápoje s výnimkou piva.

(540)



(591) žltá, zelená, červená

(731) Disston, s. r. o., Vinice 293, 900 21 Svätý Jur, SK;

(210) 1198-2004

(220) 14.4.2004

8 (511) 33

(511) 33 - Alkoholické nápoje s výnimkou piva.

(540)



(591) hnedá, žltá, fialová

(731) Disston, s. r. o., Vinice 293, 900 21 Svätý Jur, SK;

(210) 1196-2004

(220) 14.4.2004

8 (511) 33

(511) 33 - Alkoholické nápoje s výnimkou piva.

(540)

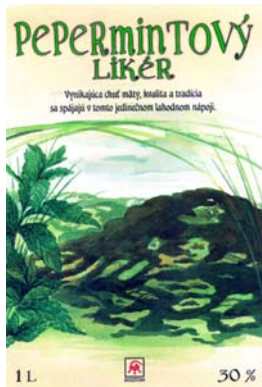

(591) hnedá, zelená, žltá

(731) Disston, s. r. o., Vinice 293, 900 21 Svätý Jur, SK;

(210) 1199-2004

(220) 14.4.2004

8 (511) 33

(511) 33 - Alkoholické nápoje s výnimkou piva.

(540)

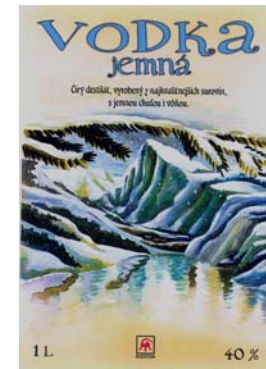

(591) hnedá, zelená, modrá

(731) Disston, s. r. o., Vinice 293, 900 21 Svätý Jur, SK;

(210) 1200-2004

(220) 14.4.2004

8 (511) 33

(511) 33 - Alkoholické nápoje s výnimkou piva.

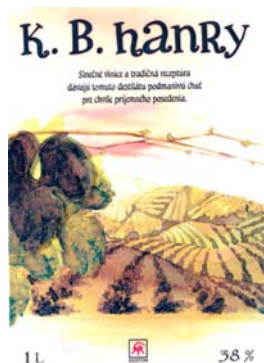
(540)

(591) hnedá, žltá, zelená, svetlá hnedá

(731) Disston, s. r. o., Vinice 293, 900 21 Svätý Jur, SK;

(210) 1201-2004

(220) 14.4.2004

8 (511) 33

(511) 33 - Alkoholické nápoje s výnimkou piva.

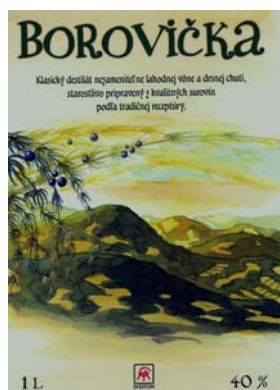
(540)

(591) hnedá, žltá, zelená, svetlá hnedá

(731) Disston, s. r. o., Vinice 293, 900 21 Svätý Jur, SK;

(210) 1202-2004

(220) 14.4.2004

8 (511) 33

(511) 33 - Alkoholické nápoje s výnimkou piva.

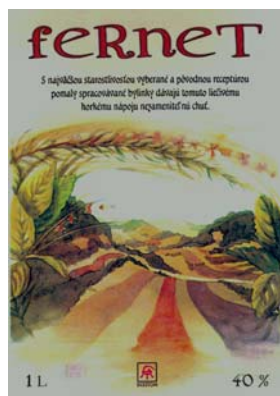
(540)

(591) hnedá, oranžová, žltá, tmavá červená

(731) Disston, s. r. o., Vinice 293, 900 21 Svätý Jur, SK;

(210) 1203-2004

(220) 14.4.2004

8 (511) 33

(511) 33 - Alkoholické nápoje s výnimkou piva.

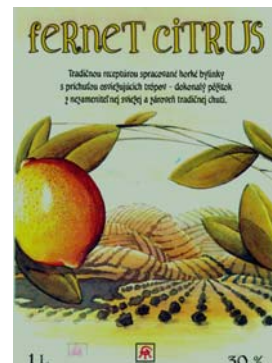
(540)

(591) hnedá, oranžová, žltá

(731) Disston, s. r. o., Vinice 293, 900 21 Svätý Jur, SK;

(210) 1204-2004

(220) 14.4.2004

8 (511) 33, 35

(511) 33 - Alkoholické nápoje s výnimkou piva.

35 - Rozširovanie reklamných materiálov zákazníkom (letáky, prospekty, tlačivá, vzorky).

(540)

(591) čierna, červená

(731) Disston, s. r. o., Vinice 293, 900 21 Svätý Jur, SK;

(210) 1230-2004

(220) 15.4.2004

8 (511) 25, 35

(511) 25 - Saká, bundy, košele, kravaty, obuv, opasky, kabáty, klobúky, nohavice, vesty, bielizeň, šnurovacie topánky, pyžamá, šerpy, ponožky, rukavice, trička.

35 - Maloobchod v oblasti predaja pánskej konfekcie, obuvi, kozmetiky, koženej galantérie a pánskeho doplnkového sortimentu.

(540) TOP MEN

(731) Husárová Iveta - TOP MEN, J. Vuruma 6, 010 01 Žilina, SK;

(210) 1231-2004

(220) 15.4.2004

8 (511) 30

(511) 30 - Čaj, zelený čaj, citrónový čaj, ľadový čaj, čajové nápoje, káva, kávové bôby, vrecúška s kávou, kávový prášok, instantná káva, kávové nápoje, čokoládové nápoje, kakaové nápoje, žuvačky, kávové cukríky, cukríky, pukance, zákusky, koláče, instantné rezance, rezance.

(540)



MR. BROWN

(731) King Car Food Industrial Co., Ltd., No. 230, Roosevelt Road, Sec. 3, Taipei, Taiwan R. O. C., TW;

(740) PATENTSERVIS BRATISLAVA, a. s., Bratislava, SK;

(210) 1232-2004

(220) 15.4.2004

8 (511) 30

(511) 30 - Cukríky a cukrovinky, najmä bonbóny, ovocné gumové cukrovinky a žuvačky.

(540) **DROPVARIÉTÉ**

(731) Lidl Stiftung & Co. KG, Stiftsbergstraße 1, 74167 Neckarsulm, DE;

(740) Čechvalová Dagmar, Bratislava, SK;

(210) 1237-2004

(220) 16.4.2004

8 (511) 6, 17, 37

(511) 6 - Kovové kolená na potrubie a hadice; kovové komínové rúry; kovové komíny, dymovody; kovové potrubia a tlakové hadice; kovové obruče, spojky, príchytky, objímky, prstence; kovové prípojky odbočky pre potrubia a hadice; kruhové zvierky, kovové, na rúry; oceľové rúry.

17 - Armatúry, fittingy pre potrubia na stlačený vzduch s výnimkou kovových; gumové objímky na časti strojov (ochranné-); hadice z textilných materiálov; hadice s výnimkou kovových; nekovové spojky a tesnenia na potrubia; nekovové vystužovacie materiály pre potrubia; objímky na potrubia a rúry s výnimkou kovových; plátenné hadice; polievacie hadice; požiarne hadice; rúry ohybné s výnimkou kovových.

37 - Informácie o opravách; montáž, údržba a opravy strojov, zariadení a potrubných rozvodov; stavebné a servisné informácie k rozvodovým potrubiam.

(540)

**hadice
pro**

(731) Ľuboš Svetlík - HADICE-SERVIS, Družstevná ulica 642/6, 922 03 Vrbové, SK;

(740) Beleščák Ladislav, Ing., Piešťany, SK;

(210) 1255-2004

(220) 16.4.2004

8 (511) 9, 16

(511) 9 - Elektronické publikácie, elektronické publikácie on-line, publikácie na CD nosičoch.
16 - Periodická tlač, neperiodická tlač.

(540)

InfoMARKET

(731) M.R.K. agency, s.r.o., Špitálska 35, 815 85 Bratislava, SK;

(740) Kováčik Štefan, Ing., Bratislava, SK;

(210) 1274-2004

(220) 19.4.2004

8 (511) 30

(511) 30 - Bageta plnená, sendvič plnený.

(540)

Grotto

(591) červeno-biela

(731) GROTTTO, s. r. o., Sokolská 1/b, 811 04 Bratislava, SK;

(210) 1275-2004

(220) 20.4.2004

8 (511) 25, 35

(511) 25 - Dámsky, pánsky a detský kusový textil, najmä košeľe, tričká, spodná bielizeň, bavlnený úplet, pyžamá, nočné košeľe, body, športové a turistické oblečenie, bundy, vetrovky, teplákové súpravy, odevné doplnky.

35 - Sprostredkovateľská činnosť v oblasti obchodu s textilnými výrobkami.

(540)

NATIVE

(731) JASPIS DISTRIBUCE, s. r. o., Kojetínská 71, 750 00 Přešov, CZ;

(740) Labudík Miroslav, Ing., Kysucké Nové Mesto, SK;

(210) 1292-2004

(220) 21.4.2004

8 (511) 12, 17

(511) 12 - Autosúčiastky patriace do tejto triedy, najmä zariadenia proti oslneniu.

17 - Umelohmotné fólie (nie obalový materiál), najmä protislné.

(540)

ANTISUN

(731) DANPEX, s. r. o., Odborárov 9, 831 04 Bratislava, SK;

(740) Kajabová Monika, JUDr., Bratislava, SK;

(210) 1360-2004

(220) 27.4.2004

8 (511) 5, 30

(511) 5 - Cukrovinky s liečivými prísadami.
30 - Čokoláda, cukrovinky, cukríky, cukrovinky zdobené.

(540) KAMASUTRA

(731) ID TRADE, s. r. o., Vranovská 42, 080 06 Prešov, SK;

(740) Grega Samuel, Prešov, SK;

(210) 1361-2004

(220) 27.4.2004

8 (511) 12

(511) 12 - Nosiče batožín, bicyklov a lyží na automobily.

(540)

(731) Horička Dušan, Ing., Lichardova 2, 811 03 Bratislava, SK;

(740) Ďurica Ján, Ing., Považská Bystrica, SK;

(210) 1362-2004

(220) 27.4.2004

8 (511) 19, 36, 37

(511) 19 - Nekomerčné stavebné materiály.
36 - Služby v oblasti nehnuteľností.
37 - Stavebníctvo.

(540)**Chemkostav, a.s.**

(591) modrá, žltá

(731) Chemkostav, a. s., Priemyselná 3931, 071 01 Michalovce, SK;

(210) 1367-2004

(220) 27.4.2004

8 (511) 35, 38, 41

(511) 35 - Televízna reklama; prenájom reklamnej plochy; prieskum trhu, prieskum verejnej mienky; uverejňovanie a rozširovanie reklamných materiálov.

38 - Televízne vysielanie prostredníctvom káblovej televízie, televízne vysielanie všetkých druhov programov; rozhlasové vysielanie; vysielanie káblovej televízie; služby spojené s prenosom signálu satelitom, prenos signálu satelitom; spravodajské služby.

41 - Výroba vzdelávacích televíznych programov o novinkách zo sveta vedy a techniky; tvorba televíznych programov s informáciami o najnovších trendoch v oblasti počítačov, technológií a mobilnej komunikácie, s informáciami a zaujímavosťami o novinkách z oblastí softvérov a internetu; výroba nemoderovaných a moderovaných programov týkajúcich sa analýz a trendov vo svete vedy a techniky, v oblasti počítačov, technológií a mobilnej komunikácie, informácií

o novinkách v oblasti softvérov internetu, v oblasti kultúry, zábavy, športu a vzdelávania, kinematografie; výroba nemoderovaných a moderovaných publicistických, spravodajských a zábavných programov; organizovanie zábavných, kultúrnych, športových a vzdelávacích podujatí; organizovanie vedomostných alebo zábavných súťaží; požičiavanie filmových premietacích a príslušenstva; služby filmových a nahrávacích štúdií; zverejňovanie textov okrem reklamných; vydávanie textov s výnimkou reklamných alebo náborových; prenájom audionahrávok; požičiavanie filmov; filmová tvorba; vydávanie kníh, časopisov, novín a iných periodických publikácií; výchovno-zábavné klubové služby; organizovanie a vedenie kolokvií; organizovanie a vedenie konferencií; organizovanie a vedenie kongresov; informácie o výchove a vzdelávaní; informácie o možnostiach rozptýlenia; informácie o možnostiach zábavy; organizovanie kultúrnych alebo vzdelávacích výstav; služby klubov zdravia; služby a zábava poskytované v prázdninových táboroch; organizovanie lotérií, organizovanie živých vystúpení; živé predstavenia; plánovanie a organizovanie večierkov; služby nahrávacích štúdií; prenájom videopások; organizovanie a vedenie seminárov; organizovanie a vedenie sympózií; tvorba videofilmov; strihanie videopások; usporadúvanie a prevádzkovanie nekomerčných výstav; informácie o móde; reportérske služby; poradenské služby týkajúce sa uvedených služieb.

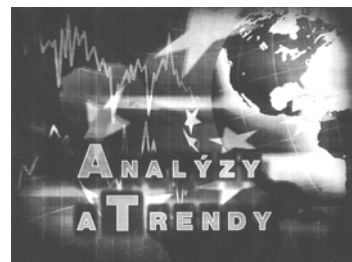
(540)

(731) C. E. N., s. r. o., Župné námestie 3, 811 03 Bratislava, SK;

(740) Holoubková Mária, Ing., Bratislava, SK;

(210) 1368-2004

(220) 27.4.2004

8 (511) 35, 38, 41

(511) 35 - Televízna reklama; prenájom reklamnej plochy; prieskum trhu, prieskum verejnej mienky; uverejňovanie a rozširovanie reklamných materiálov.

38 - Televízne vysielanie prostredníctvom káblovej televízie, televízne vysielanie všetkých druhov programov; rozhlasové vysielanie; vysielanie káblovej televízie; služby spojené s prenosom signálu satelitom, prenos signálu satelitom; spravodajské služby.

41 - Výroba vzdelávacích televíznych programov o novinkách zo sveta vedy a techniky; tvorba televíznych programov s informáciami o najnovších trendoch v oblasti počítačov, technológií a mobilnej komunikácie, s informáciami a zaujímavosťami o novinkách z oblastí softvérov

a internetu; výroba nemoďerovaných a moďerovaných programov t'ykajúcich sa anal'yz a trendov vo svete vedy a techniky, v oblasti po'íta'čov, technológií a mobilnej komunikácie, informácii o novinkách v oblasti softvérov internetu, v oblasti kultúry, zábavy, športu a vzdelávania, kinematografie; výroba nemoďerovaných a moďerovaných publicistických, spravodajských a zábavných programov; organizovanie zábavných, kultúrnych, športových a vzdelávacích podujatí; organizovanie vedomostných alebo zábavných súťaží; poži'ciavanie filmových premietačiek a príslušenstva; služby filmových a nahrávacích štúdií; zverejňovanie textov okrem reklamných; vydávanie textov s výnimkou reklamných alebo náborových; prenájom audionahrávok; poži'ciavanie filmov; filmová tvorba; vydávanie kníh, časopisov, novín a iných periodických publikácií; výchovno-zábavné klubové služby; organizovanie a vedenie kolokvií; organizovanie a vedenie konferencií; organizovanie a vedenie kongresov; informácie o výchove a vzdelávaní; informácie o možnostiach rozptýlenia; informácie o možnostiach zábavy; organizovanie kultúrnych alebo vzdelávacích výstav; služby klubov zdravia; služby a zábava poskytované v prázdninových táboroch; organizovanie lotérií, organizovanie živých vystúpení; živé predstavenia; plánovanie a organizovanie večierkov; služby nahrávacích štúdií; prenájom videopások; organizovanie a vedenie seminárov; organizovanie a vedenie sympózií; tvorba videofilmov; strihanie videopások; usporadúvanie a prevádzkovanie nekomerčných výstav; informácie o móde; reportérske služby; poradenské služby t'ykajúce sa uvedených služieb.

(540)



- (591) biela, žltá, hnedá, sivá, čierna
 (731) C. E. N., s. r. o., Župné námestie 3, 811 03 Bratislava, SK;
 (740) Holoubková Mária, Ing., Bratislava, SK;

- (210) 1373-2004
 (220) 27.4.2004
 8 (511) 29, 30, 39, 43
 (511) 29 - Mäsové výrobky, mäsové soté, zeleninové šaláty, ovocné šaláty.
 30 - Pizza, pizzové výrobky, cestoviny, cestá, zemiakové výrobky patriace do tejto triedy, omáčky na šaláty.
 39 - Balenie tovaru, distribúcia tovaru, dovoz tovaru, doprava tovaru.
 43 - Reštaurácie, jedálne, kaviarne, bary, bufety, príprava a dodávka jedál na objednávku do domu.

(540) HALO PIZZA

(731) Lupták Pavol, Tulská č. 1, 974 01 Banská Bystrica, SK;

- (210) 1374-2004
 (220) 27.4.2004
 8 (511) 29, 30, 39, 43
 (511) 29 - Mäsové výrobky, mäsové soté, zeleninové šaláty, ovocné šaláty.
 30 - Pizza, pizzové výrobky, cestoviny, cestá, zemiakové výrobky patriace do tejto triedy, omáčky na šaláty.
 39 - Balenie tovaru, distribúcia tovaru, dovoz tovaru, doprava tovaru.
 43 - Reštaurácie, jedálne, kaviarne, bary, bufety, príprava a dodávka jedál na objednávku do domu.

(540)

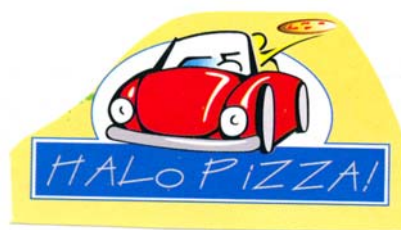

- (591) modrá, biela, šedá, čierna, červená, žltá, hnedá
 (731) Lupták Pavol, Tulská č. 1, 974 01 Banská Bystrica, SK;

- (210) 1376-2004
 (220) 27.4.2004
 8 (511) 3, 5
 (511) 3 - Prípravky na čistenie, leštenie, odmasťovanie a brúsenie; bieliace prípravky; prípravky na pranie a čistenie bielizne vrátane pracích práškov a tekutých pracích prostriedkov; prípravky antistatické a avivážne; prípravky na umývanie riadu; čistiace pasty na ruky; ochranné pracovné krémy na ruky.
 5 - Zdravotnícke prípravky; dezinfekčné a sanitárne prípravky; prípravky baktericídne a fungicídne.

(540) 10x BANN

- (731) Ing. Pavol Banák - Banchem, chemická výroba a obchod, Rybný trh 332/9, 929 01 Dunajská Streda, SK;
 (740) Bachratá Magdaléna, Mgr., Bratislava, SK;

- (210) 1401-2004
 (220) 29.4.2004
 8 (511) 41
 (511) 41 - Organizovanie a prevádzkovanie lotérií a stávkových hier.

(540)



- (591) biela, modrá, červená
 (731) TIPOS, a. s., Brečtanova 1, 830 07 Bratislava, SK;
 (740) Litvákova Edita, Ing., Bratislava, SK;

(210) 1407-2004

(220) 29.4.2004

8 (511) 34

(511) 34 - Surový alebo spracovaný tabak, najmä cigarety, cigary, cigarillos, tabak do ručne balených cigariet, tabak do fajok, žuvací tabak, šnupavý tabak, tabakové náhradky (nie na lekárske účely), potreby pre fajčiarov, najmä cigaretový papier a cigaretové špičky, cigaretové filtre, plechovky na tabak, cigaretové puzdrá a popolníky, nie z drahých kovov, ich zliatin alebo nimi potiahnuté, fajky, vreckové prístroje na balenie cigariet, zapaľovače, zápalky.

(540) PHILIP MORRIS MILLESIME

(731) Philip Morris Products S. A., Quai Jeanrenaud 3, 2000 Neuchatel, CH;

(740) Bušová Eva, JUDr., Bratislava, SK;

(210) 1408-2004

(220) 29.4.2004

8 (511) 35

(511) 35 - Reklama a public relations (vzťahy s verejnosťou-prieskum vzťahov medzi podnikmi, inštitúciami a spoločenským prostredím).

(540)

(731) Mmd Public Relations Cyprus Limited, Registration number 105838, Apollonos 9, Aglantzia, Nicosia, CY;

(210) 2382-2004

(220) 16.10.2002

8 (511) 33

(511) 33 - Alkoholické nápoje (okrem piva).

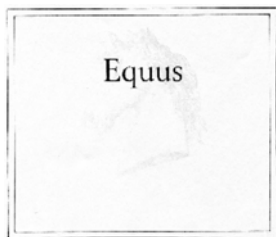
(540)

(731) VINA SANTA MARINA, S. L., Ctra N-630 PK634, E-06800 Mérida (Badajoz), ES;

(740) Fajnorová Mária, Ing., Bratislava, SK;

(210) 2439-2004

(220) 2.4.2003

8 (511) 29, 30, 32

(511) 29 - Mäso, ryby, hydina a zverina; morské živočíchy ako potrava; konzervované, sušené, varené a inak spracované ovocie a zelenina; prípravky zo všetkých uvedených tovarov; mliečne výrobky; peny, chladené dezerty; mliečne nápoje, ochutené mliečne nápoje; nápoje vyrobené z mliečnych produktov; polievky; sladké nátiery, slané nátiery; šaláty; nápoje, plnky, malé rýchle občerstvenia; hotové jedlá a ich zložky;

proteínové látky; chuťové omáčky (dipy); potraviny vyrobené z tovarov patriacich do tejto triedy.

30 - Ryža, cestoviny; obilniny a obilninové prípravky; čaj, káva, kakao; varená čokoláda, kávové náhradky, kávové výťažky, zmesi kávy a čakanky, čakanka a čakankové zmesi, všetko na použitie ako náhradky kávy; neliečivé cukrovinky; pekárenské výrobky, zákusky, kekсы, sušienky; vodové zmrzliny, smotanové zmrzliny, zmrzlinové výrobky, mrazené jogurty, mrazené cukrovinky; chladené dezerty, peny, šerbety; chlieb; jemné cestá; nápoje, plnky; sladké nátiery, slané nátiery, malé rýchle občerstvenia, hotové jedlá a ich zložky; čokoláda; pizza, pizzové základy; omáčky, posýpky a polevy na pizzu; omáčky na cestoviny a ryžu; šalátové dresingy; majonéza; omáčky; chuťové omáčky (dipy); potraviny vyrobené z tovarov patriacich do tejto triedy; všetky uvedené tovary patriace do tejto triedy.

32 - Pivo; minerálne a sýtené vody a iné nealkoholické nápoje; ovocné nápoje a ovocné džúsy; sirupy a iné prípravky na výrobu nápojov, všetky uvedené tovary patriace do tejto triedy.

(540)

(731) Mars Inc., 6885 Elm Street, McLean, Virginia 22101-3883, US;

(210) 2867-2004

(220) 19.6.1998

8 (511) 30

(511) 30 - Káva, čaj, kakao, ryža, cukor, náhradky.

(540)

(731) Fiocchetto Massimiliano, Via Vaccareccia, 1, I-00040 Pomezia (Roma), IT;

(210) 2903-2004

(220) 5.1.2004

8 (511) 35

(511) 35 - Zoskupenie pre tretie osoby (úžitok, výhodu iných), sortimentu tovarov (zahrnujúceho ale neobmedzeného na mejkap, toaletné potreby, elektrotovary, CD, videá, DVD, klenoty, hodiny, tovary z drahých kovov, papier, písacie potreby, kožený tovar, šatstvo, obuv, pokrývky hlavy, hračky, hry, textil, tovary vyrobené z textilu, po-

traviny a nápoje) umožňujúc zákazníkom pohodlné prezeranie a nakupovanie týchto tovarov v obchodnom dome, maloobchodnej predajni, maloobchodnej predajni so šatstvom, prostredníctvom webových stránok internetu alebo prostredníctvom všeobecného katalógu poštovou objednávkou, alebo prostredníctvom telekomunikácií; poskytovanie informácií, rád a asistencie zákazníkom pri výbere tovarov zoskupených ako už bolo uvedené.

(540)



(731) MGA Entertainment Inc., 16730 Schoenborn Street, North Hills, California 91343, US;
(740) Čechvalová Dagmar, Bratislava, SK;

(210) 2922-2004

(220) 5.1.2004

8 (511) 35

(511) 35 - Zoskupenie pre tretie osoby (úžitok, výhodu iných) sortimentu tovarov (zahrnujúceho ale neobmedzeného na mejkap, toaletné potreby, elektrotovary, CD, videá, DVD, klenoty, hodiny, tovary z drahých kovov, papier, písacie potreby, kožený tovar, šatstvo, obuv, pokrývky hlavy, hračky, hry, textil, tovary vyrobené z textilu, potraviny a nápoje) umožňujúc zákazníkom pohodlné prezeranie a nakupovanie týchto tovarov v obchodnom dome, maloobchodnej predajni, maloobchodnej predajni so šatstvom, prostredníctvom webových stránok internetu alebo prostredníctvom všeobecného katalógu poštovou objednávkou, alebo prostredníctvom telekomunikácií; poskytovanie informácií, rád a asistencie zákazníkom pri výbere tovarov zoskupených ako už bolo uvedené.

(540) **BRATZ**

(731) MGA Entertainment Inc., 16730 Schoenborn Street, North Hills, California 91343, US;
(740) Čechvalová Dagmar, Bratislava, SK;

(210) 2943-2004

(220) 29.9.2004

8 (511) 10

(511) 10 - Prístroje a nástroje chirurgické, lekárske, zubárske a zverolekárske.

(540) **CHIROMEGA**

(731) CHIROMEGA, s. r. o., Mierová 1973, 066 01 Humenné, SK;

(210) 2957-2004

(220) 1.10.2004

8 (511) 10

(511) 10 - Prístroje a nástroje chirurgické, lekárske, zubárske a zverolekárske.

(540) **CHIRADENT**

(731) CHIROMEGA, s. r. o., Mierová 1973, 066 01 Humenné, SK;

(210) 3054-2004

(220) 21.10.2004

8 (511) 25

(511) 25 - Odevy, obuv.

(540)



(591) čierna, červená, biela, zelená

(731) HASIMOGLU NUH Mehmet/Učello-Olé, s. r. o., Šustekova 3-4, 851 04 Bratislava, SK;

(210) 3169-2004

(220) 8.10.1999

8 (511) 25

(511) 25 - Odevy.

(540) **ANALOG**

(731) The Burton Corporation, 80 Industrial Parkway, Burlington, Vermont 05401, US;

(740) Žovicová Viera, Mgr., Bratislava, SK;

(210) 3170-2004

(220) 28.6.2000

8 (511) 6, 9, 11, 14, 16, 18, 20, 21, 24, 25

(511) 6 - Krúžky na kľúče, odznaky, vyrobené z obyčajných kovov a ich zliatin; výrobky z obyčajných kovov nezahrnuté do iných tried.

9 - Prístroje a nástroje vedecké, navigačné, zememeračské, elektrické, fotografické, kinematografické, optické, signalizačné, kontrolné, záchranné, vzdelávacie, a prístroje a nástroje na meranie a váženie; prístroje na nahrávanie, prenos a reprodukciu zvuku alebo obrazu; magnetické nosiče údajov, záznamové disky; prehrávače kompaktných diskov; kompaktné disky; rádiá; gramofóny; magnetofóny; hry prispôbené na použitie s televíznymi prijímačmi; diaľkové ovládače; telefóny, telefónne prístroje, telefónne slúchadlá, mobilné telefóny; odkazovače; televízory, televízne prístroje; videorekordéry; videokazety; zásobníky s videohrami; videotelefóny; videoobrazovky; hodiny; autorádiá; rádiobudíky; kamkordéry; kamery, fotoaparáty; puzdrá a obaly hlavne na fotografické prístroje a nástroje; buzoly, kompas; predajné automaty a mechanizmy pre prístroje uvádzané do činnosti vhođením mince; registračné pokladnice, počítaacie stroje, vreckové kalkulačky; zariadenia a počítače na spracovanie údajov; počítačové klávesnice; počítače; puzdrá na okuliare; puzdrá na kontaktné šošovky; retiazky na okuliare; šnúrky na okuliare; rámy na okuliare; okuliare; okuláre; šilty;

slnecné okuliare; binokuláre, fotografické hľadáčky; potápačské prístroje; potápačské masky; potápačské kombinézy; bóje; plávacie krídelká; dýchacie prístroje na plávanie pod vodou; svetelné bóje; prístroje a nástroje na váženie; elektrické kulmy; natáčky; ochranné helmy.

11 - Osvetľovacie a vyhrievacie zariadenia, zariadenia na výrobu pary, varenie, chladenie, sušenie, ventiláciu, zariadenie na zásobovanie vodou a hygienické účely; vaňové príslušenstvo; záchodové misy; záchodové sedadlá; ohrievače do postelí; elektrické prikrývky; ohrievače; ohrievacie fľaše; prístroje na chladenie nápojov; svetlá na bicykle; stropné svetlá; elektrické žiarovky na vianočný stromček; elektrické lampy; drobné osvetlenie na slávnostné dekorácie; blikacie baterky; baterky; pochodne, svetlice; plynové lampy; lampy; kávové filtre, prístroje na kávu, kávovary, pražiče kávy; hriankovače; elektrické kanvice; ohrievače na nohy; sušiče na vlasy; mraziace boxy; mraziace skrine.

14 - Vzácné kovy a ich zliatiny a tovary vyrobené zo vzácných kovov alebo pokryté vzácnymi kovmi, neuvedené v iných triedach; šperky, drahé kamene; nástroje pre domácnosť z drahých kovov; nádoby pre domácnosť z drahých kovov; spony a pracky z drahých kovov; škatule z drahých kovov; šperkovnice; budíky; odznaky; jednoramenné a mnohoramenné svietniky; manžetové gombíky, ihlice do kravat, spony do kravaty; krúžky na kľúče; medaily; hodinky, hodiny; remienky na náramkové hodinky; retiazky na hodinky, náramkové hodinky.

16 - Papiernický tovar; tlačoviny, periodiká; knihy, časopisy, publikácie, plagáty; pohľadnice; komiksy, detské knižky podnecujúce aktivitu, omaľovánky, poznámkové bloky, adresáre, obrázkové kartičky na vymieňanie; nálepky, obťažky; kartičky na vymieňanie; uzávery na mliekové fľaše; záložky do knihy, potreby pre umelcov; písacie a kresliace potreby; kalendáre, plagáty, organizéry (nie elektrické); vzdelávacie a učebné materiály; kancelárske potreby; gumy, strúhadlá; pravítka; stierateľné odtlačky; papiernické obaly; fotoalbumy; albumy; baliaci papier, darčekové obaly, darčekové visačky, darčekové škatule; blahoprajné pohľadnice; papierové výrobky na večierky; papierové ozdoby na večierky; obalové a baliace materiály; korkové tabule; školské tabule; tabule na poznámky; albumy na známky; príručky; zošity na vlepovanie obrázkov; hracie karty; fotografie; papierové alebo kartónové modely; lepidlá na kancelárske alebo domáce použitie; lepiace pásy; papier; štetce na maľovanie; potreby pre umelcov; ťažidlá; súpravy ceruziek; kazety s ceruzkami alebo perami; puzdrá na ceruzky alebo perá; organizéry; papierové obrúsky; pohľadnice; materiály na modelovanie; notové listy.

18 - Tašky, kufre, cestovné tašky, plecniaky, kožené vaky, tašky na nosenie detí, detské nosidlá, batohy, poťahy na tašky, toaletné tašky, kozmetické kufriky, peňaženky, náprsné tašky, aktovky, športové tašky, cestovné vaky na odevy, cestovné vaky, puzdrá na navštívenky; puzdrá na fotoaparáty; malé taštičky na toaletné potreby, puzdrá na

kľúče, puzdrá na karty, batožina, dázdnyky, slnečníky, vychádzkové palice, biče, postroje, škatule na klobúky z kože, kožené vrecká na hodinky, kožené alebo kožou potiahnuté škatule, opasky, diplomatické kufriky, kožené výstelky do číziem a topánok, školské aktovky, notové obaly z kože alebo z imitácie kože, sedlárske výrobky.

20 - Nábytok, zrkadlá, rámy na obrazy; výrobky (nezahrnuté do iných tried) z dreva, korku, trstiny, tŕstia, prútia, mušlí, jantáru, perlete a náhradiek týchto materiálov alebo z plastu; vankúše, matrace, podušky, stoličky, spacie vaky, košky, koráľkové závesy; posteľové vybavenie zahrnuté do tejto triedy, lôžkoviny, lôžka pre domáce zvieratá, posteľové rámy, lavičky, nádoby, stojany na fľaše, škatule, truhlice, háčiky na odevy, vešiaky na kabáty, kolisky, detské postielky, príborníky, písacie stoly, pohovky, búdy pre domáce zvieratá, toaletné stolíky, slamky na pitie, vešáky a ventilátory, vysoké stoličky pre deti, detské chodítka, detské ohrádky, nafukovacie propagačné predmety, škatule na šperky, poštové schránky, dekoratívne konštrukcie s pohyblivými objektmi, kancelársky nábytok, sochy z dreva, sadry alebo plastu, zásobníky na uteráky, podnosy.

21 - Domáce a kuchynské potreby a nádoby (nie z drahých kovov ani pokryté drahými kovmi), hrebene a špongie; štetky na holenie; stojany na holiace štetky; obuváky; puzdrá na mydlo, dávkovače mydla; držiaky na mydlo; zubné kefky; labutienky; kefy, štetky (s výnimkou maliarskych); materiály na výrobu kief; kefy na umývanie riadu; kefy na topánky; prostriedky a pomôcky na čistenie; oceľová vlna; polievacie krhly; vedrá; nádoby na smeti; prachovky; handry na čistenie; rukavice pre domácnosť; sklo ako surovina alebo polotovary (s výnimkou stavebného skla); výrobky zo skla, porcelánu a keramiky nezahrnuté do iných tried; vázy; porcelánový riad; krištál; misy; kliečky pre vtáky; kliečky pre domáce zvieratá; svietniky; bonboniéry; sušiaci na bielizeň; štipce na bielizeň; koše na bielizeň; dózy na chlieb; dosky na krájanie chleba; podložky pod poháre; miešadlá na koktaily; kávovary; mlynčeky na kávu; filtre na kávu; kanvice na kávu; otváratele na fľaše; vývrtky; dosky na krájanie, podnosy; dávkovače papierových uterákov; šálky; hrnčeky; pívové poháre; sklenené poháre; fľaše na pitie; poháre; čajníky; škatulky na kekсы; súpravy plechov na pečenie; plechy na pečenie; taniere; hrnce; súpravy koreníčiek; nádoby na soľ; soľničky; koreníčky; mlynčeky na korenie; stojany na vajčička; kuchynské merače času na varenie vajčička; lyžice; kvetináče; obedáre; držiaky na jedálne listy; detské pokladničky; škatule na peniaze.

24 - Uteráky, flanel, plachty, návliečky na vankúše, návliečky na paplóny, prešvané prikrývky, paplóny, textilné výrobky zahrnuté v tejto triede; obrusy, textilné vreckovky.

25 - Oblečenie, obuv, pokrývky hlavy, kravaty a šatky, obleky, kostýmy.

(540)



(731) Mars Inc., 6885 Elm Street, McLean, Virginia 22101-3883, US;

(210) 3181-2004

(220) 5.11.2004

8 (511) 3, 25, 35

(511) 3 - Kozmetické prípravky.

25 -Bielizeň, body (bielizeň), bundy, cyklistické oblečenie, čelenky, čiapky, chrániče uší (proti chladu ako pokrývka hlavy), gymnastické cvičky, kabáty, klobúky, kombiné, kombinézy (oblečenie), kombinézy na vodné lyžovanie, konfekcia, kostýmy, obleky, košele, kožušiny (oblečenie), krátke kabátiky, krátke kabáty s kapucňou (teplé), krátke, jazdecké alebo spodné nohavice, kúpacie čiapky, kúpacie plášte, obuv na kúpanie, šľapky na kúpanie, lyžiarske topánky, oblečenie pre motoristov, nohavice, oblečenie, odevy, opasky, pančuchy, pančuškové nohavice, pánske spodky, dámske plášte lemované kožušinou, kúpacie plášte, plavky, pletené svetre, pokrývky hlavy, pulóvre, saká, bundy, sandále, sedlo košieľ, blúzok alebo dámskych šiat, sukne, šály, šatky, šály, šaty, šilty na čiapke, šilty na pokrývku hlavy, vesty, športové odevy, rifle.

35 - Sprostredkovanie nákupu a predaja tovarov.

(540)



(591) čierna, biela, červená, oranžová, tyr. modrá

(731) UNIVERZ SLOVAKIA, s. r. o., Ždiarska 6, 949 01 Nitra, SK;

(740) Številová Miroslava, JUDr., Nitra, SK;

(210) 3216-2004

(220) 11.11.2004

8 (511) 7, 12, 35, 36, 37, 39, 40, 43

(511) 7 - Zdvíhacie zariadenia; manipulátory (zariadenia na nakladanie a vykladanie).

12 - Plavidlá; dopravné prostriedky na pohyb po vode.

35 - Poradenské služby pri prevádzke obchodu s pohonnými hmotami, náhradnými dielmi, potravinami a iným tovarom potrebným na plavbu.

36 - Zmenárenské služby na plavidlách a zariadeniach využívaných na osobnú dopravu, poistenie osôb a tovaru, poradenstvo v oblasti poistenia, colno-deklaračné služby.

37 - Údržba, oprava a rekonštrukcia plavidiel, plavebných strojov a zariadení, prekladiskových zariadení, prepravných prostriedkov, murárstvo, čistenie kontajnerov.

39 - Preklad tovarov z plavidiel do železničných vozňov, do krytých skladísk a na voľné skládky a do nákladných motorových vozidiel a naopak; triedenie, prebaľovanie a značkovanie tovarov; skladovanie tovarov v krytých skladoch a voľných skládkach; prekládka tovarov (vrátane využitia terminálu kombinovanej dopravy a Ro-Ro rampy); riečno-námorná doprava tovaru kabotážnymi a riečno-námornými loďami, preprava osôb výletnými loďami, kontajnerová preprava, skladovanie a preklad tovaru, nájom a prenájom riečnych a námorných lodí, plavebných strojov a zariadení, prekladiskových zariadení, parkovacích plôch, skladov a prepravných prostriedkov; zásobovanie pohonnými hmotami, náhradnými dielmi, potravinami a iným tovarom potrebným na plavbu.

40 - Úprava a spracovanie kovov; spracovanie dreva.

43 - Služby barov; hotelierske služby; reštaurácie (jedálne).

(540)



(591) modrá, červená, biela

(731) Slovenská plavba a prístavy, a. s., Pribinova 24, 815 24 Bratislava, SK;

(740) Holakovský Štefan, Ing., Bratislava, SK;

(210) 3325-2004

(220) 25.11.2004

8 (511) 6, 40

(511) 6 - Hliník, zliatiny obyčajných kovov; primárne hliníkové zliatiny, sekundárne hliníkové zliatiny, hliníkové predzliatiny.

40 - Recyklovanie odpadu; recyklovanie hliníka.

(540)



(731) ZSNP, a. s., Priemyselná 12, 965 63 Žiar nad Hronom, SK;

(210) 3548-2004

(220) 13.12.2004

8 (511) 25

(511) 25 - Športová obuv, obuv na tréningovanie a na tenis, topánky, spoločenská obuv, papuče.

(540)

(591) biela, červená, čierna

(731) Vinex, spol. s r. o., Levická 3, 949 01 Nitra, SK;

(740) Suchoňová Katarína, JUDr., Banská Bystrica, SK;

(210) 3578-2004

(220) 17.12.2004

8 (511) 19

(511) 19 - Drevo ako polotovár; dvere s výnimkou kovových; dverové prahy s výnimkou kovových; dverové rámy s výnimkou kovových; dyhové drevo; dyhy (drevené); parketová dlážka; parketové výlisy; parkety (parketové podlahy); drevené dlážky; drevené obloženie; stropné dosky s výnimkou kovových; výplne dverí s výnimkou kovových; zárubne s výnimkou kovových.

(540)

(731) FIM - EX, s. r. o., Kuzmányho 918/15, 031 01 Liptovský Mikuláš, SK;

(210) 3646-2004

(220) 27.12.2004

8 (511) 9, 42

(511) 9 - Periférne zariadenia počítačov; počítačový softvér; rozhrania (pre počítač); programy na počítačové hry.

42 - Počítačové programovanie; poradenstvo v oblasti počítačového hardvéru; výskum a vývoj nových výrobkov (pre zákazníkov); návrh počítačových systémov.

(540) TinyARM

(731) ING. IVAN PAVLÍK - PASAT, Veternicova 9, 841 05 Bratislava, SK;

(210) 3651-2004

(220) 27.12.2004

8 (511) 5

(511) 5 - Liečivá, farmaceutické prípravky humánne.

(540) ARGOFAN

(731) Zentiva, a. s., Nitrianska 100, 920 27 Hlohovec, SK;

(740) Kertész Jozef, Ing., Hlohovec, SK;

(210) 3665-2004

(220) 29.12.2004

8 (511) 12, 35, 42

(511) 12 - Dopravné prostriedky na pohyb po zemi, motory do pozemných vozidiel, náhradné diely pre pozemné dopravné prostriedky, patriace do triedy 12.

35 - Obchodné alebo podnikateľské informácie, poskytovanie obchodných alebo podnikateľských informácií, kancelárie zaoberajúce sa dovozom a vývozom, prieskum trhu, on-line reklama na počítačovej komunikačnej sieti, vyhľadavanie informácií v počítačových súboroch (pre zákazníkov), zbieranie údajov do počítačových databáz, zoraďovanie údajov v počítačových databázach, sprostredkovanie nákupu a predaja pozemných dopravných prostriedkov a náhradných dielov, maloobchodná činnosť s pozemnými dopravnými prostriedkami a náhradnými dielmi.

42 - Obnovovanie počítačových databáz, tvorba softvéru, vytváranie a udržiavanie počítačových stránok (Web stránok) pre zákazníkov.

(540) AutoInternet

(731) Sládek Miroslav, Ing., Gaštanova 11, 974 09 Banská Bystrica, SK;

(210) 51-2005

(220) 17.1.2005

8 (511) 1, 5, 24

(511) 1 - Uhlík, uhlík do filtrov, aktívne uhlie, prípravky z aktívneho uhlia, živočíšne uhlie, prípravky zo živočíšneho uhlia, sadze na priemyselné účely, povrchovo aktívne chemické činidlá, chemické prípravky na čistenie vody, celulóza, viskóza.

5 - Absorpčná vata, aseptická vata, antiseptická vata, vata na lekárske účely, gáza na obväzovanie, chirurgické obvazy, obvinadlo na ošetrovanie rán, hygienické obvinadlá, obklady na hygienické účely, leukoplast, náplasti, antiseptické náplasti, liečivá na humánnu a/alebo veterinárnu medicínu, antiseptika, prípravky na popáleniny, živočíšne uhlie na farmaceutické účely a/alebo lekárske účely, chemické prípravky na lekárske účely, uhlík na farmaceutické a/alebo lekárske účely.

24 - Textilie, tkaniny, netkané textilie, tyl, gáza, textilie z uhlíkového vlákna, tyl z uhlíkového vlákna, gáza z uhlíkového vlákna.

(540) ACATEX

(731) Bauer Václav, Voznice 86 E, 263 01 Dobříš 1, CZ;

(740) Holoubková Mária, Ing., Bratislava, SK;

(210) 61-2005

(220) 17.1.2005

8 (511) 25

(511) 25 - Bielizeň, bielizeň pohlcujúca pot, bielizeň zabraňujúca poteniu, osobná bielizeň, body (bielizeň), čiapky, detské nohavičky, kombiné, korzety, korzety (bielizeň), palčiaky, pančuchy, pančuchy absorbujúce pot, pančuškové nohavice, pánske podvázky, pánske spodky, päty pančúch, podprsenky, podvázky, podvázky na ponožky,

podväzky na pančuchy, ponožky, pyžamá, ra-
mienka na dámskej bielizni, rukavice, šály, šály
uviazané pod krkom, šnurovačky, spodničky,
tielka, vesty, tričká, živôtky.

(540)



(591) bordová, čierna

(731) Hudák Štefan, Huta 56, 053 23 Rudňany, SK;

(210) 5014-2005

(220) 10.1.2005

8 (511) 21, 30, 35, 40, 42, 43

(511) 21 - Ručne maľovaná keramika, keramika na po-
užitie v domácnosti, majolika, cukorničky s vý-
nimkou cukorničiek z drahých kovov, dózy na
čaj s výnimkou dóz z drahých kovov, čajníky
a čajové súpravy s výnimkou čajníkov a čajo-
vých súprav z drahých kovov, keramické držia-
ky a držadlá, džbány s výnimkou džbánov z drahých
kovov, figuríny a figúrky z keramiky, hrnčiarsky
tovar, hrnčeky, kanvice s výnimkou elektrických,
koreničky s výnimkou koreničiek z drahých ko-
vov, kuchynský a jedáľenský riad nie z drahých
kovov, misky, ozdobné črepníky s výnimkou pa-
pierových, ozdobné stolové misky s výnimkou mís
z drahých kovov, podnosy s výnimkou podnosov
z drahých kovov, keramické ozdoby, dekorácie,
keramické sošky, svietniky z keramiky, umelec-
ké diela z keramiky, vázy s výnimkou váz z dra-
hých kovov.

30 - Káva, kávové nápoje, kávové náhradky.

35 - Maloobchodný predaj keramiky a kávy, re-
klamná a propagačná činnosť, prieskum trhu.

40 - Pálenie keramiky, úprava a spracovanie ko-
vov a kovových materiálov.

42 - Priemyselný dizajn.

43 - Reštauračné služby, kaviarne, reštaurácie,
jedálne, prevádzkovanie barov a bufetov.

(540)

CUCCUMA

(731) Silvia Terray - CLEARDEAL, Hlavná 126/71,
900 89 Častá, SK;

(740) Litváková Lenka, Ing., Bratislava, SK;

(210) 5021-2005

(220) 11.1.2005

8 (511) 35, 36, 42

(511) 35 - Poskytovanie obchodných alebo podnikateľ-
ských informácií, profesionálne obchodné alebo
podnikateľské poradenstvo, obchodný alebo pod-
nikateľský prieskum, odborné obchodné pora-
denstvo.

36 - Klíring (zúčtovanie vzájomných pohľadávok
a záväzkov - bezhotovostné platenie), konateľ-
stvo, zastupiteľstvo, záruky, kaucie, ručenie.

42 - Sledovacie služby v oblasti duševného vlast-
níctva, licencie práv duševného vlastníctva, po-
radenstvo v oblasti práv duševného vlastníctva,
konzultačné služby v oblasti práv duševného
vlastníctva, služby komerčných právnikov, práv-
ny výskum.

(540)



(731) CSEKES, VILÁGI, DRGONEC & PARTNERS,
spol. s r. o., Sasinkova 12, 811 08 Bratislava, SK;

(210) 5022-2005

(220) 11.1.2005

8 (511) 35, 36, 42

(511) 35 - Poskytovanie obchodných alebo podnikateľ-
ských informácií, profesionálne obchodné alebo
podnikateľské poradenstvo, obchodný alebo pod-
nikateľský prieskum, odborné obchodné pora-
denstvo.

36 - Klíring (zúčtovanie vzájomných pohľadávok
a záväzkov - bezhotovostné platenie), konateľ-
stvo, zastupiteľstvo, záruky, kaucie, ručenie.

42 - Sledovacie služby v oblasti duševného
vlastníctva, licencie práv duševného vlastníctva,
poradenstvo v oblasti práv duševného vlastní-
ctva, konzultačné služby v oblasti práv duševného
vlastníctva, služby komerčných právnikov, práv-
ny výskum.

(540) CSEKES, VILÁGI, DRGONEC
& PARTNERS

(731) Csekes Erika, JUDr., Bratislava, SK;

(210) 5033-2005

(220) 14.1.2005

8 (511) 18, 25, 35

(511) 18 - Aktovky; kufričky; batohy; cestovné kufre;
cestovné tašky; dáždniky; diplomatické kufričky;
kabelky; kľúčenky (kožená galantéria); kožené
alebo kožou potiahnuté škatule; kufričky na toa-
letné potreby; nákupné tašky; peňaženky; puzdrá
a obaly na doklady; puzdrá na navštívenky; ko-
žené vrecká; kožené puzdrá na drobné predmety.

25 - Odevy, najmä bielizeň, bielizeň pohlcujúca
pot, bielizeň zabraňujúca poteniu, body, krátke,
jazdecké alebo spodné nohavice, pánske spodky,
župany, pyžamá, ponožky, cyklistické oblečenie,
kombinézy, plážové oblečenie, športové bundy,
plavky, konfekcia, vrchné ošatenie, kabáty,
zvrchníky, krátke kabátiky, krátke kabáty s ka-
pucňou, kapucne, bundy, kostýmy, šaty, obleky,
saká, vesty, košele, nohavice, sukne, pulóvre,
pletené svetre, tielka, tričká; obuv, najmä espad-
rily, futbalová obuv, papuče, plážová obuv, šnu-
rovacie topánky, športová obuv, topánky, celé
topánky, sandále; pokrývky hlavy, čelenky, čiap-
ky, priliehavé čiapky, šilty na pokrývky hlavy,
baretky; šály, šatky, vlnené šály, opasky, rukavi-
ce, palčičky, potné vložky, vrecká na odevy.

35 - Maloobchodné služby v oblasti odevov,
obuvi a výrobkov z kože.

(540) GEPPARD

(731) ALFA LOGISTIC, s. r. o., Štúrova 2, 955 01 Topoľčany, SK;

(740) Brichtová Tatiana, JUDr., Bratislava, SK;

(210) 5048-2005

(220) 17.1.2005

8 (511) 9, 42

(511) 9 - Softvér, nahraté počítačové programy, informačné systémy, magnetické, optické a kompaktné nosiče údajov.

42 - Tvorba, vývoj, aktualizovanie, inštalácia, prenájom a servis počítačových programov a softvéru, návrh informačných počítačových systémov, programovanie, poradenstvo a sprostredkovanie v uvedených službách.

(540)



(591) čierna, červená, šedá, oranžová, červená, zelená, modrá

(731) E & J, s. r. o., Záhradnícka 72, 821 08 Bratislava, SK;

(740) Hojčuš Peter, Ing., Bratislava, SK;

(210) 5049-2005

(220) 17.1.2005

8 (511) 9, 42

(511) 9 - Softvér, nahraté počítačové programy, informačné systémy, magnetické, optické a kompaktné nosiče údajov.

42 - Tvorba, vývoj, aktualizovanie, inštalácia, prenájom a servis počítačových programov a softvéru, návrh informačných počítačových systémov, programovanie, poradenstvo a sprostredkovanie v uvedených službách.

(540)



(591) čierna, červená, šedá, oranžová, červená, zelená, modrá

(731) E & J, s. r. o., Záhradnícka 72, 821 08 Bratislava, SK;

(740) Hojčuš Peter, Ing., Bratislava, SK;

Zapísané ochranné známky bez zmeny

(210)	(111)	(210)	(111)	(210)	(111)	(210)	(111)
2323-99	208096	1947-2003	208017	2276-2003	208146	2448-2003	208075
2399-2000	208097	1948-2003	208018	2282-2003	208147	2450-2003	208076
325-2002	208098	1949-2003	208019	2283-2003	208041	2451-2003	208077
564-2002	208099	1950-2003	208020	2284-2003	208042	2452-2003	208078
600-2002	208000	1952-2003	208021	2285-2003	208043	2454-2003	208079
1382-2002	208172	1953-2003	208022	2286-2003	208044	2456-2003	208080
2188-2002	208001	1954-2003	208023	2287-2003	208045	2457-2003	208081
2639-2002	208173	1955-2003	208024	2291-2003	208046	2458-2003	208160
3058-2002	208002	1957-2003	208025	2292-2003	208047	2459-2003	208161
3547-2002	208003	1960-2003	208026	2293-2003	208048	2460-2003	208162
3660-2002	208004	1961-2003	208027	2294-2003	208049	2494-2003	208082
160-2003	208100	1962-2003	208125	2299-2003	208050	2764-2003	208163
368-2003	208005	1963-2003	208126	2300-2003	208051	2765-2003	208083
533-2003	208006	1964-2003	208127	2302-2003	208148	2766-2003	208164
568-2003	208007	1974-2003	208128	2338-2003	208052	2767-2003	208084
581-2003	208101	1976-2003	208129	2340-2003	208053	2771-2003	208165
582-2003	208008	1977-2003	208130	2346-2003	208149	2926-2003	208085
759-2003	208102	1984-2003	208131	2351-2003	208054	2934-2003	208086
978-2003	208103	1988-2003	208132	2352-2003	208150	3302-2003	208087
1112-2003	208104	1989-2003	208133	2353-2003	208151	3313-2003	208088
1187-2003	208009	2013-2003	208134	2354-2003	208152	3326-2003	208089
1188-2003	208010	2021-2003	208028	2355-2003	208153	3327-2003	208090
1195-2003	208105	2022-2003	208029	2356-2003	208055	3328-2003	208091
1196-2003	208106	2031-2003	208135	2365-2003	208056	3329-2003	208092
1197-2003	208107	2059-2003	207977	2368-2003	208057	3333-2003	208093
1235-2003	208108	2060-2003	207978	2370-2003	208058	3334-2003	208094
1238-2003	208011	2061-2003	207979	2376-2003	208059	3335-2003	208095
1239-2003	208109	2062-2003	208136	2377-2003	208060	1083-2004	207980
1240-2003	208012	2071-2003	208030	2379-2003	208061	1251-2004	207981
1249-2003	208013	2082-2003	208031	2384-2003	208062	1657-2004	207982
1274-2003	208110	2083-2003	208137	2385-2003	208063	1808-2004	207983
1352-2003	208111	2088-2003	208032	2386-2003	208064	1927-2004	207984
1443-2003	208112	2089-2003	208033	2387-2003	208065	1928-2004	207985
1627-2003	208113	2115-2003	208034	2388-2003	208154	1932-2004	207986
1628-2003	208114	2204-2003	208035	2394-2003	208155	1933-2004	207987
1629-2003	208115	2206-2003	208036	2401-2003	208156	1992-2004	207988
1630-2003	208116	2209-2003	208037	2403-2003	208157	2013-2004	207989
1631-2003	208117	2210-2003	208038	2404-2003	208158	2178-2004	207990
1632-2003	208118	2213-2003	208039	2418-2003	208159	2179-2004	207991
1736-2003	208014	2214-2003	208040	2423-2003	208066	2180-2004	207992
1838-2003	208119	2215-2003	208138	2427-2003	208067	2181-2004	207993
1844-2003	208120	2216-2003	208139	2428-2003	208068	2192-2004	207994
1856-2003	208121	2218-2003	208140	2429-2003	208069	2265-2004	207997
1892-2003	208122	2219-2003	208141	2430-2003	208070	2266-2004	207998
1893-2003	208123	2220-2003	208142	2441-2003	208071	2375-2004	207999
1900-2003	208124	2222-2003	208143	2442-2003	208072		
1914-2003	208015	2223-2003	208144	2446-2003	208073		
1937-2003	208016	2224-2003	208145	2447-2003	208074		

(111) 207977

(151) 10.12.2004
 (180) 21.7.2013
 (210) 2059-2003
 (220) 21.7.2003
 (442) 8.9.2004
 (732) BRIK, a. s., Dolná 101/74, 967 01 Kremnica, SK;
 (740) Holoubková Mária, Ing., Bratislava, SK;

(111) 207978

(151) 10.12.2004
 (180) 21.7.2013
 (210) 2060-2003
 (220) 21.7.2003
 (442) 8.9.2004
 (732) BRIK, a. s., Dolná 101/74, 967 01 Kremnica, SK;
 (740) Holoubková Mária, Ing., Bratislava, SK;

(111) 207979

(151) 10.12.2004
(180) 21.7.2013
(210) 2061-2003
(220) 21.7.2003
(442) 8.9.2004
(732) BRIK, a. s., Dolná 101/74, 967 01 Kremnica, SK;
(740) Holoubková Mária, Ing., Bratislava, SK;

(111) 207980

(151) 10.12.2004
(180) 2.4.2014
(210) 1083-2004
(220) 2.4.2004
(442) 8.9.2004
(732) ERIDANUS, s. r. o., Viktorínova 2, 821 08 Bratislava, SK;
(740) Beleščák Ladislav, Ing., Piešťany, SK;

(111) 207981

(151) 10.12.2004
(180) 16.4.2014
(210) 1251-2004
(220) 16.4.2004
(442) 8.9.2004
(732) AP Systems, spol. s r. o., Toryská 32, 821 07 Bratislava, SK;
(740) Litváková Edita, Ing., Bratislava, SK;

(111) 207982

(151) 10.12.2004
(180) 19.5.2014
(210) 1657-2004
(220) 19.5.2004
(442) 8.9.2004
(732) LETECKÁ AGENTÚRA KOLUMBUS, s. r. o., Hlavná 93, 040 01 Košice, SK;

(111) 207983

(151) 10.12.2004
(180) 1.6.2014
(210) 1808-2004
(220) 1.6.2004
(442) 8.9.2004
(732) ŠANCA, a. s., Peterská 8, 821 03 Bratislava, SK;
(740) Bachratá Magdaléna, Mgr., Bratislava, SK;

(111) 207984

(151) 10.12.2004
(180) 10.6.2014
(210) 1927-2004
(220) 10.6.2004
(442) 8.9.2004
(732) KLEMENT PLUS, s. r. o., Lanárska 5, 929 01 Dunajská Streda, SK;
(740) Holakovský Štefan, Ing., Bratislava, SK;

(111) 207985

(151) 10.12.2004
(180) 10.6.2014
(210) 1928-2004
(220) 10.6.2004
(442) 8.9.2004
(732) KLEMENT PLUS, s. r. o., Lanárska 5, 929 01 Dunajská Streda, SK;
(740) Holakovský Štefan, Ing., Bratislava, SK;

(111) 207986

(151) 10.12.2004
(180) 10.6.2014
(210) 1932-2004
(220) 10.6.2004
(442) 8.9.2004
(732) KLEMENT PLUS, s. r. o., Lanárska 5, 929 01 Dunajská Streda, SK;
(740) Holakovský Štefan, Ing., Bratislava, SK;

(111) 207987

(151) 10.12.2004
(180) 10.6.2014
(210) 1933-2004
(220) 10.6.2004
(442) 8.9.2004
(732) KLEMENT PLUS, s. r. o., Lanárska 5, 929 01 Dunajská Streda, SK;
(740) Holakovský Štefan, Ing., Bratislava, SK;

(111) 207988

(151) 10.12.2004
(180) 16.6.2014
(210) 1992-2004
(220) 16.6.2004
(442) 8.9.2004
(732) FARELTEX, s. r. o., Murgaša 1, 971 01 Prievidza, SK;
(740) Fajnorová Mária, Ing., Bratislava, SK;

(111) 207989

(151) 10.12.2004
(180) 17.6.2014
(210) 2013-2004
(220) 17.6.2004
(442) 8.9.2004
(732) MULTIK, spol. s r. o., Česká 17, 831 03 Bratislava, SK;
(740) Kastler Anton, Bratislava, SK;

(111) 207990

(151) 10.12.2004
(180) 6.7.2014
(210) 2178-2004
(220) 6.7.2004
(442) 8.9.2004
(732) ERIDANUS, s. r. o., Viktorínova 2, 821 08 Bratislava, SK;
(740) Beleščák Ladislav, Ing., Piešťany, SK;

(111) 207991

(151) 10.12.2004
 (180) 6.7.2014
 (210) 2179-2004
 (220) 6.7.2004
 (442) 8.9.2004
 (732) ERIDANUS, s. r. o., Viktorínova 2, 821 08 Bratislava, SK;
 (740) Beleščák Ladislav, Ing., Piešťany, SK;

(111) 207999

(151) 10.12.2004
 (180) 26.7.2014
 (210) 2375-2004
 (220) 26.7.2004
 (442) 8.9.2004
 (732) PEMEX, spol. s r. o., Centrum 12/17, 017 01 Považská Bystrica, SK;
 (740) Mrenica Jaroslav, Ing., Púchov, SK;

(111) 207992

(151) 10.12.2004
 (180) 6.7.2014
 (210) 2180-2004
 (220) 6.7.2004
 (442) 8.9.2004
 (732) ERIDANUS, s. r. o., Viktorínova 2, 821 08 Bratislava, SK;
 (740) Beleščák Ladislav, Ing., Piešťany, SK;

(111) 208000

(151) 13.12.2004
 (180) 1.3.2012
 (210) 600-2002
 (220) 1.3.2002
 (442) 8.9.2004
 (732) PPG INDUSTRIES OHIO, INC., 3800 West 143rd Street, Cleveland, Ohio 44111, US;
 (740) Bezák Marián, Ing., Bratislava, SK;

(111) 207993

(151) 10.12.2004
 (180) 6.7.2014
 (210) 2181-2004
 (220) 6.7.2004
 (442) 8.9.2004
 (732) ERIDANUS, s. r. o., Viktorínova 2, 821 08 Bratislava, SK;
 (740) Beleščák Ladislav, Ing., Piešťany, SK;

(111) 208001

(151) 13.12.2004
 (180) 25.7.2012
 (210) 2188-2002
 (220) 25.7.2002
 (442) 8.9.2004
 (732) DIGITAL VISIONS spol. s r. o., Zimná 8, 852 02 Bratislava, SK;
 (740) Neuschl Vladimír, Mgr. Ing., Bratislava, SK;

(111) 207994

(151) 10.12.2004
 (180) 7.7.2014
 (210) 2192-2004
 (220) 7.7.2004
 (442) 8.9.2004
 (732) MATADOR, a. s., Terézie Vansovej 1054, 020 01 Púchov, SK;

(111) 208002

(151) 13.12.2004
 (180) 16.3.2013
 (210) 3058-2002
 (220) 16.3.2003
 (442) 8.9.2004
 (732) Železnice Slovenskej republiky, Klemensova 8, 813 61 Bratislava, SK;
 (740) Voleková Eva, Dipl. Ing., Bratislava, SK;

(111) 207997

(151) 10.12.2004
 (180) 15.7.2014
 (210) 2265-2004
 (220) 15.7.2004
 (442) 8.9.2004
 (732) SYRÁREŇ BEL SLOVENSKO, a. s., Lastomírská 1, 071 01 Michalovce, SK;
 (740) ROTT, RŮŽIČKA & GUTTMANN, v. o. s., Bratislava, SK;

(111) 208003

(151) 13.12.2004
 (180) 3.12.2012
 (210) 3547-2002
 (220) 3.12.2002
 (442) 8.9.2004
 (732) GLENWOOD MEDIA ELITE LOOK MODELS, spol. s r. o., HAANOVA 40, 851 40 Bratislava, SK;

(111) 207998

(151) 10.12.2004
 (180) 15.7.2014
 (210) 2266-2004
 (220) 15.7.2004
 (442) 8.9.2004
 (732) SYRÁREŇ BEL SLOVENSKO, a. s., Lastomírská 1, 071 01 Michalovce, SK;
 (740) ROTT, RŮŽIČKA & GUTTMANN, v. o. s., Bratislava, SK;

(111) 208004

(151) 13.12.2004
 (180) 12.12.2012
 (210) 3660-2002
 (220) 12.12.2002
 (442) 8.9.2004
 (732) MARESI Foodbroker GmbH, Meytensgasse 27, 1131 Viedeň, AT;
 (740) Neuschl Vladimír, Mgr. Ing., Bratislava, SK;

(111) 208005

(151) 13.12.2004
(180) 14.2.2013
(210) 368-2003
(220) 14.2.2003
(442) 8.9.2004
(732) STARLIFT, s. r. o., Sládkovičova 92, 974 05 Banská Bystrica, SK;

(111) 208006

(151) 13.12.2004
(180) 4.3.2013
(210) 533-2003
(220) 4.3.2003
(442) 8.9.2004
(732) SANOFI-SYNTHELABO Sociétés Anonyme, 174 avenue de France, 75013 Paris, FR;
(740) PATENTSERVIS BRATISLAVA, a. s., Bratislava, SK;

(111) 208007

(151) 13.12.2004
(180) 7.3.2013
(210) 568-2003
(220) 7.3.2003
(442) 8.9.2004
(732) Pál & Pál, s. r. o., Topášová 9, 040 01 Košice, SK;
(740) Gruber Dalibor, Ing., Košice, SK;

(111) 208008

(151) 13.12.2004
(180) 10.3.2013
(210) 582-2003
(220) 10.3.2003
(442) 8.9.2004
(732) THERMOGAS plus, s. r. o., Textilná 6, 040 12 Košice, SK;
(740) Gruber Dalibor, Ing., Košice, SK;

(111) 208009

(151) 13.12.2004
(180) 7.5.2013
(210) 1187-2003
(220) 7.5.2003
(442) 8.9.2004
(732) Renuto (Overseas) Limited, Demetri Liperti Street 3, Kotsapas Building, 3rd floor, 3090 Limassol, CY;
(740) Suchoňová Katarína, JUDr., Banská Bystrica, SK;

(111) 208010

(151) 13.12.2004
(180) 7.5.2013
(210) 1188-2003
(220) 7.5.2003
(442) 8.9.2004
(732) Renuto (Overseas) Limited, Demetri Liperti Street 3, Kotsapas Building, 3rd floor, 3090 Limassol, CY;
(740) Suchoňová Katarína, JUDr., Banská Bystrica, SK;

(111) 208011

(151) 13.12.2004
(180) 14.5.2013
(210) 1238-2003
(220) 14.5.2003
(442) 8.9.2004
(732) Ing. Jozef MIKUŠ, Fa JM VINARSTVO, Doľany 445, 900 88 Doľany, SK;
(740) Šujanová Mária, Ing., Bratislava, SK;

(111) 208012

(151) 13.12.2004
(180) 14.5.2013
(210) 1240-2003
(220) 14.5.2003
(442) 8.9.2004
(732) Ing. Jozef MIKUŠ, Fa JM VINARSTVO, Doľany 445, 900 88 Doľany, SK;
(740) Šujanová Mária, Ing., Bratislava, SK;

(111) 208013

(151) 13.12.2004
(180) 15.5.2013
(210) 1249-2003
(220) 15.5.2003
(442) 8.9.2004
(732) Herakles, Westerhavenstraat 2-1, 9718 AL Groningen, NL;
(740) Neuschl Vladimír, Mgr. Ing., Bratislava, SK;

(111) 208014

(151) 13.12.2004
(180) 27.6.2013
(210) 1736-2003
(220) 27.6.2003
(442) 8.9.2004
(732) ORBIS IN, s. r. o., Cintorínska 17, 810 00 Bratislava, SK;

(111) 208015

(151) 13.12.2004
(180) 10.7.2013
(210) 1914-2003
(220) 10.7.2003
(442) 8.9.2004
(732) Mars, Incorporated, McLean, Virginia 22101, US;
(740) Fajnorová Mária, Ing., Bratislava, SK;

(111) 208016

(151) 13.12.2004
(180) 11.7.2013
(210) 1937-2003
(220) 11.7.2003
(310) 78/220,237
(320) 28.2.2003
(330) US
(442) 8.9.2004
(732) S. C. Johnson & Son, Inc., 1525 Howe Street, Racine, Wisconsin 53403-2236, US;
(740) Žovicová Viera, Mgr., Bratislava, SK;

(111) 208017

(151) 13.12.2004
 (180) 11.7.2013
 (210) 1947-2003
 (220) 11.7.2003
 (442) 8.9.2004
 (732) POINT ART PRO, s. r. o., Trenčianska 36, 821 09 Bratislava, SK;

(111) 208018

(151) 13.12.2004
 (180) 11.7.2013
 (210) 1948-2003
 (220) 11.7.2003
 (442) 8.9.2004
 (732) Ventus, s. r. o., Rudlovská cesta 53, 974 01 Banská Bystrica, SK;

(111) 208019

(151) 13.12.2004
 (180) 11.7.2013
 (210) 1949-2003
 (220) 11.7.2003
 (442) 8.9.2004
 (732) FKH electronic, a. s., Bernolákova 1, 028 01 Trstená, SK;
 (740) Belička Ivan, Ing., Banská Bystrica, SK;

(111) 208020

(151) 13.12.2004
 (180) 11.7.2013
 (210) 1950-2003
 (220) 11.7.2003
 (442) 8.9.2004
 (732) FKH electronic, a. s., Bernolákova 1, 028 01 Trstená, SK;
 (740) Belička Ivan, Ing., Banská Bystrica, SK;

(111) 208021

(151) 13.12.2004
 (180) 11.7.2013
 (210) 1952-2003
 (220) 11.7.2003
 (442) 8.9.2004
 (732) Sunglass Hut International, Inc. A Florida Corporation, 4000 Luxottica Place Mason, OH 45040, US;
 (740) PATENTSERVIS BRATISLAVA, a. s., Bratislava, SK;

(111) 208022

(151) 13.12.2004
 (180) 11.7.2013
 (210) 1953-2003
 (220) 11.7.2003
 (442) 8.9.2004
 (732) Sunglass Hut International, Inc. A Florida Corporation, 4000 Luxottica Place Mason, OH 45040, US;
 (740) PATENTSERVIS BRATISLAVA, a. s., Bratislava, SK;

(111) 208023

(151) 13.12.2004
 (180) 11.7.2013
 (210) 1954-2003
 (220) 11.7.2003
 (442) 8.9.2004
 (732) Sunglass Hut International, Inc. A Florida Corporation, 4000 Luxottica Place Mason, OH 45040, US;
 (740) PATENTSERVIS BRATISLAVA, a. s., Bratislava, SK;

(111) 208024

(151) 13.12.2004
 (180) 11.7.2013
 (210) 1955-2003
 (220) 11.7.2003
 (442) 8.9.2004
 (732) Sunglass Hut International, Inc. A Florida Corporation, 4000 Luxottica Place Mason, OH 45040, US;
 (740) PATENTSERVIS BRATISLAVA, a. s., Bratislava, SK;

(111) 208025

(151) 13.12.2004
 (180) 11.7.2013
 (210) 1957-2003
 (220) 11.7.2003
 (442) 8.9.2004
 (732) Sunglass Hut International, Inc. A Florida Corporation, 4000 Luxottica Place Mason, OH 45040, US;
 (740) PATENTSERVIS BRATISLAVA, a. s., Bratislava, SK;

(111) 208026

(151) 13.12.2004
 (180) 14.7.2013
 (210) 1960-2003
 (220) 14.7.2003
 (442) 8.9.2004
 (732) Pfizer Ireland Pharmaceuticals, Pottery Road, Dun Laoghaire Co., Dublin, IE;
 (740) Bušová Eva, JUDr., Bratislava, SK;

(111) 208027

(151) 13.12.2004
 (180) 14.7.2013
 (210) 1961-2003
 (220) 14.7.2003
 (442) 8.9.2004
 (732) Pfizer Ireland Pharmaceuticals, Pottery Road, Dun Laoghaire Co., Dublin, IE;
 (740) Bušová Eva, JUDr., Bratislava, SK;

(111) 208028

(151) 13.12.2004
 (180) 17.7.2013
 (210) 2021-2003
 (220) 17.7.2003
 (442) 8.9.2004
 (732) KRPA-KUBIKO, spol. s r. o., M. R. Štefánika 148/27, 017 01 Považská Bystrica, SK;
 (740) Kubínyi Peter, Bc., Trenčín, SK;

(111) 208029

(151) 13.12.2004
(180) 17.7.2013
(210) 2022-2003
(220) 17.7.2003
(442) 8.9.2004
(732) KRPA-KUBIKO, spol. s r. o., M. R. Štefánika 148/27,
017 01 Považská Bystrica, SK;
(740) Kubínyi Peter, Bc., Trenčín, SK;

(111) 208035

(151) 13.12.2004
(180) 6.8.2013
(210) 2204-2003
(220) 6.8.2003
(442) 8.9.2004
(732) Miroslav Jurčo - P and J ZDRUŽENIE, Dolné
Otrokovce 22, 920 61 Dolné Otrokovce, SK;
(740) Kubínyi Peter, Bc., Trenčín, SK;

(111) 208030

(151) 13.12.2004
(180) 22.7.2013
(210) 2071-2003
(220) 22.7.2003
(442) 8.9.2004
(732) CHOCOLAND s. r. o., Plzeňská 216, 267 01
Kráľův Dvůr, CZ;
(740) Mešková Viera, Ing., Bratislava, SK;

(111) 208036

(151) 13.12.2004
(180) 6.8.2013
(210) 2206-2003
(220) 6.8.2003
(442) 8.9.2004
(732) Hříchová Kamila, Mgr. - AKO, Furdekova 10,
851 03 Bratislava, SK;

(111) 208031

(151) 13.12.2004
(180) 22.7.2013
(210) 2082-2003
(220) 22.7.2003
(442) 8.9.2004
(732) ATEMI s. r. o., Velvarská 45 , 160 00 Praha 6, CZ;
(740) Bachratá Magdaléna, Mgr., Bratislava, SK;

(111) 208037

(151) 13.12.2004
(180) 6.8.2013
(210) 2209-2003
(220) 6.8.2003
(442) 8.9.2004
(732) BRYNDZIAREŇ A SYRÁREŇ, s. r. o., SNP 5,
962 01 Zvolenská Slatina, SK;
(740) Dolanská Elena, RNDr., Bratislava, SK;

(111) 208032

(151) 13.12.2004
(180) 23.7.2013
(210) 2088-2003
(220) 23.7.2003
(442) 8.9.2004
(732) OBI Bau- und Heimwerkermärkte GmbH & Co.
Franchise Center KG, Albert-Einstein-Strasse 7-9,
POB 1270, 429 29 Wermelskirchen, DE;
(740) Žovicová Viera, Mgr., Bratislava, SK;

(111) 208038

(151) 13.12.2004
(180) 6.8.2013
(210) 2210-2003
(220) 6.8.2003
(442) 8.9.2004
(732) BRYNDZIAREŇ A SYRÁREŇ, s. r. o., SNP 5,
962 01 Zvolenská Slatina, SK;
(740) Dolanská Elena, RNDr., Bratislava, SK;

(111) 208033

(151) 13.12.2004
(180) 23.7.2013
(210) 2089-2003
(220) 23.7.2003
(442) 8.9.2004
(732) OBI Bau- und Heimwerkermärkte GmbH & Co.
Franchise Center KG, Albert-Einstein-Strasse 7-9,
POB 1270, 429 29 Wermelskirchen, DE;
(740) Žovicová Viera, Mgr., Bratislava, SK;

(111) 208039

(151) 13.12.2004
(180) 6.8.2013
(210) 2213-2003
(220) 6.8.2003
(442) 8.9.2004
(732) KUUL KULT, s. r. o., Cukrová 14, 811 09 Brati-
slava, SK;

(111) 208034

(151) 13.12.2004
(180) 28.7.2013
(210) 2115-2003
(220) 28.7.2003
(442) 8.9.2004
(732) TOMIL, spol. s r. o., Vonkajší rad 792, 926 01
Sereď, SK;

(111) 208040

(151) 13.12.2004
(180) 6.8.2013
(210) 2214-2003
(220) 6.8.2003
(442) 8.9.2004
(732) KUUL KULT, s. r. o., Cukrová 14, 811 09 Brati-
slava, SK;

(111) 208041

(151) 13.12.2004
 (180) 13.8.2013
 (210) 2283-2003
 (220) 13.8.2003
 (442) 8.9.2004
 (732) DanCzek Teplice a. s., Tolstého 451, 415 03 Teplice, CZ;
 (740) Mešková Viera, Ing., Bratislava, SK;

(111) 208047

(151) 13.12.2004
 (180) 13.8.2013
 (210) 2292-2003
 (220) 13.8.2003
 (442) 8.9.2004
 (732) Pivovary Staropramen a. s., Nádražní 84, 150 54 Praha 5, CZ;
 (740) Čechvalová Dagmar, Bratislava, SK;

(111) 208042

(151) 13.12.2004
 (180) 13.8.2013
 (210) 2284-2003
 (220) 13.8.2003
 (442) 8.9.2004
 (732) LINEA Nivnice, a. s., U dvora 190, 687 51 Nivnice, CZ;
 (740) Kajabová Monika, JUDr., Bratislava, SK;

(111) 208048

(151) 13.12.2004
 (180) 13.8.2013
 (210) 2293-2003
 (220) 13.8.2003
 (442) 8.9.2004
 (732) Pivovary Staropramen a. s., Nádražní 84, 150 54 Praha 5, CZ;
 (740) Čechvalová Dagmar, Bratislava, SK;

(111) 208043

(151) 13.12.2004
 (180) 13.8.2013
 (210) 2285-2003
 (220) 13.8.2003
 (442) 8.9.2004
 (732) LINEA Nivnice, a. s., U dvora 190, 687 51 Nivnice, CZ;
 (740) Kajabová Monika, JUDr., Bratislava, SK;

(111) 208049

(151) 13.12.2004
 (180) 13.8.2013
 (210) 2294-2003
 (220) 13.8.2003
 (442) 8.9.2004
 (732) Pivovary Staropramen a. s., Nádražní 84, 150 54 Praha 5, CZ;
 (740) Čechvalová Dagmar, Bratislava, SK;

(111) 208044

(151) 13.12.2004
 (180) 13.8.2013
 (210) 2286-2003
 (220) 13.8.2003
 (442) 8.9.2004
 (732) LINEA Nivnice, a. s., U dvora 190, 687 51 Nivnice, CZ;
 (740) Kajabová Monika, JUDr., Bratislava, SK;

(111) 208050

(151) 13.12.2004
 (180) 14.8.2013
 (210) 2299-2003
 (220) 14.8.2003
 (442) 8.9.2004
 (732) Rannila Slovakia, s. r. o., Vstupný areál U. S. Steel, 044 54 Košice, SK;
 (740) Cicholes Štefan, Ing., Košice, SK;

(111) 208045

(151) 13.12.2004
 (180) 13.8.2013
 (210) 2287-2003
 (220) 13.8.2003
 (442) 8.9.2004
 (732) LINEA Nivnice, a. s., U dvora 190, 687 51 Nivnice, CZ;
 (740) Kajabová Monika, JUDr., Bratislava, SK;

(111) 208051

(151) 13.12.2004
 (180) 14.8.2012
 (210) 2300-2003
 (220) 14.8.2002
 (442) 8.9.2004
 (732) SALES INVEST s. r. o., Ursínyho 6, 831 02 Bratislava, SK;
 (740) Csekes Erika, JUDr., Bratislava, SK;

(111) 208046

(151) 13.12.2004
 (180) 13.8.2013
 (210) 2291-2003
 (220) 13.8.2003
 (442) 8.9.2004
 (732) Pivovary Staropramen a. s., Nádražní 84, 150 54 Praha 5, CZ;
 (740) Čechvalová Dagmar, Bratislava, SK;

(111) 208052

(151) 13.12.2004
 (180) 18.8.2013
 (210) 2338-2003
 (220) 18.8.2003
 (442) 8.9.2004
 (732) ORAVA - STAV, spol. s r. o., Obchodná 62, 811 02 Bratislava, SK;

(111) 208053

(151) 13.12.2004
(180) 18.8.2013
(210) 2340-2003
(220) 18.8.2003
(442) 8.9.2004
(732) ORAVA - STAV, spol. s r. o., Obchodná 62, 811 02 Bratislava, SK;

(111) 208054

(151) 13.12.2004
(180) 18.8.2013
(210) 2351-2003
(220) 18.8.2003
(442) 8.9.2004
(732) Slovenský rozhlas, Mýtna ul. č. 1, 817 55 Bratislava, SK;

(111) 208055

(151) 13.12.2004
(180) 19.8.2013
(210) 2356-2003
(220) 19.8.2003
(442) 8.9.2004
(732) EMPRESA BRASILEIRA DE COMPRESSORES S/A - EMBRACO, Rua Rui Barbosa, 1020, Joinville - SC, BR;
(740) Bušová Eva, JUDr., Bratislava, SK;

(111) 208056

(151) 13.12.2004
(180) 20.8.2013
(210) 2365-2003
(220) 20.8.2003
(442) 8.9.2004
(732) PML Protein. Mléko. Laktóza, a. s., Smetanova 1332, 504 01 Nový Bydžov, CZ;
(740) Kajabová Monika, JUDr., Bratislava, SK;

(111) 208057

(151) 13.12.2004
(180) 20.8.2013
(210) 2368-2003
(220) 20.8.2003
(442) 8.9.2004
(732) ALTANA Pharma AG, Byk-Gulden-Str. 2, 78467 Konstanz, DE;
(740) Fajnorová Mária, Ing., Bratislava, SK;

(111) 208058

(151) 13.12.2004
(180) 20.8.2013
(210) 2370-2003
(220) 20.8.2003
(442) 8.9.2004
(732) TRAN-QUANG-NINH, Slatinská 1333/4, 957 04 Bánovce nad Bebravou, SK;

(111) 208059

(151) 13.12.2004
(180) 21.8.2013
(210) 2376-2003
(220) 21.8.2003
(442) 8.9.2004
(732) MSP Singapore Company, LLC, limited liability company organized under the laws of the State of Delaware, 300 Beach Road, The Concourse No. 12-08, 199555 Singapore, SG;
(740) Bušová Eva, JUDr., Bratislava, SK;

(111) 208060

(151) 13.12.2004
(180) 21.8.2013
(210) 2377-2003
(220) 21.8.2003
(442) 8.9.2004
(732) MSP Singapore Company, LLC, limited liability company organized under the laws of the State of Delaware, 300 Beach Road, The Concourse No. 12-08, 199555 Singapore, SG;
(740) Bušová Eva, JUDr., Bratislava, SK;

(111) 208061

(151) 13.12.2004
(180) 21.8.2013
(210) 2379-2003
(220) 21.8.2003
(442) 8.9.2004
(732) RNS AVÍZO Holding International, a. s., Lubochnianska 10, 831 04 Bratislava, SK;

(111) 208062

(151) 13.12.2004
(180) 21.8.2013
(210) 2384-2003
(220) 21.8.2003
(442) 8.9.2004
(732) FUJISAWA PHARMACEUTICAL CO., LTD., 4-7, Doshomachi 3-chome, Chuo-ku, Osaka, JP;
(740) Fajnorová Mária, Ing., Bratislava, SK;

(111) 208063

(151) 13.12.2004
(180) 21.8.2013
(210) 2385-2003
(220) 21.8.2003
(442) 8.9.2004
(732) FUJISAWA PHARMACEUTICAL CO., LTD., 4-7, Doshomachi 3-chome, Chuo-ku, Osaka, JP;
(740) Fajnorová Mária, Ing., Bratislava, SK;

(111) 208064

(151) 13.12.2004
(180) 21.8.2013
(210) 2386-2003
(220) 21.8.2003
(442) 8.9.2004
(732) FUJISAWA PHARMACEUTICAL CO., LTD., 4-7, Doshomachi 3-chome, Chuo-ku, Osaka, JP;
(740) Fajnorová Mária, Ing., Bratislava, SK;

(111) 208065

(151) 13.12.2004
 (180) 21.8.2013
 (210) 2387-2003
 (220) 21.8.2003
 (442) 8.9.2004
 (732) Mráz Pavel, Sielnica 337, 962 31 Sielnica, SK;

(111) 208066

(151) 13.12.2004
 (180) 26.8.2013
 (210) 2423-2003
 (220) 26.8.2003
 (442) 8.9.2004
 (732) OKI, s. r. o., Stará Vajnorská 17, 831 04 Bratislava, SK;
 (740) Hojčuš Peter, Ing., Bratislava, SK;

(111) 208067

(151) 13.12.2004
 (180) 27.8.2013
 (210) 2427-2003
 (220) 27.8.2003
 (310) 194652
 (320) 5.8.2003
 (330) CZ
 (442) 8.9.2004
 (732) Kofola a. s., Za drahou 1, 794 01 Krnov, CZ;
 (740) Záthurecký Eugen, JUDr., Banská Bystrica, SK;

(111) 208068

(151) 13.12.2004
 (180) 27.8.2013
 (210) 2428-2003
 (220) 27.8.2003
 (310) 194401
 (320) 30.7.2003
 (330) CZ
 (442) 8.9.2004
 (732) Genfoot Inc., 554 Montée de Liesse, Montréal, Québec, CA;
 (740) Záthurecký Eugen, JUDr., Banská Bystrica, SK;

(111) 208069

(151) 13.12.2004
 (180) 27.8.2013
 (210) 2429-2003
 (220) 27.8.2003
 (442) 8.9.2004
 (732) RIMI-NABDA s. r. o., Z. Kodálya 1421/21, 925 21 Sládkovičovo, SK;
 (740) Porubčan Róbert, Ing., Ivanka pri Dunaji, SK;

(111) 208070

(151) 13.12.2004
 (180) 27.8.2013
 (210) 2430-2003
 (220) 27.8.2003
 (442) 8.9.2004
 (732) CITROEN SLOVAKIA, s. r. o., Plynárenská 1, 821 09 Bratislava, SK;
 (740) Litváková Edita, Ing., Bratislava, SK;

(111) 208071

(151) 13.12.2004
 (180) 28.8.2013
 (210) 2441-2003
 (220) 28.8.2003
 (442) 8.9.2004
 (732) Eli Lilly and Company, Lilly Corporate Center, Indianapolis, Indiana 46285, US;
 (740) Bezák Marián, Ing., Bratislava, SK;

(111) 208072

(151) 13.12.2004
 (180) 28.8.2013
 (210) 2442-2003
 (220) 28.8.2003
 (442) 8.9.2004
 (732) AMYLIN PHARMACEUTICALS, INC., 9373 Towne Centre Drive, San Diego, California 92121, US;
 (740) Bezák Marián, Ing., Bratislava, SK;

(111) 208073

(151) 13.12.2004
 (180) 28.8.2013
 (210) 2446-2003
 (220) 28.8.2003
 (442) 8.9.2004
 (732) Nguyen Van Hoa, Papiernická 15, 034 01 Ružomberok, SK;

(111) 208074

(151) 13.12.2004
 (180) 28.8.2013
 (210) 2447-2003
 (220) 28.8.2003
 (442) 8.9.2004
 (732) RIMI-NABDA s. r. o., Z. Kodálya 1421/21, 925 21 Sládkovičovo, SK;
 (740) Porubčan Róbert, Ing., Ivanka pri Dunaji, SK;

(111) 208075

(151) 13.12.2004
 (180) 28.8.2013
 (210) 2448-2003
 (220) 28.8.2003
 (442) 8.9.2004
 (732) Štofaj Michal, Mgr., Čajkovského 3, 917 08 Trnava, SK;

(111) 208076

(151) 13.12.2004
 (180) 28.8.2013
 (210) 2450-2003
 (220) 28.8.2003
 (442) 8.9.2004
 (732) BONGRAIN S. A., 42 rue Rieussec, 78 220 Viroflay, FR;
 (740) Stavrovský Peter, JUDr., Bratislava, SK;

(111) 208077

(151) 13.12.2004
(180) 28.8.2013
(210) 2451-2003
(220) 28.8.2003
(442) 8.9.2004
(732) BONGRAIN S. A., 42 rue Rieussec, 78 220 Vi-roflay, FR;
(740) Stavrovský Peter, JUDr., Bratislava, SK;

(111) 208078

(151) 13.12.2004
(180) 28.8.2013
(210) 2452-2003
(220) 28.8.2003
(310) MO302169
(320) 20.5.2003
(330) HU
(442) 8.9.2004
(732) BONGRAIN S. A., 42 rue Rieussec, 78 220 Vi-roflay, FR;
(740) Stavrovský Peter, JUDr., Bratislava, SK;

(111) 208079

(151) 13.12.2004
(180) 28.8.2013
(210) 2454-2003
(220) 28.8.2003
(442) 8.9.2004
(732) SEGUM - trade, s. r. o., Rožňavská 1, 831 04 Bratislava, SK;
(740) Žovicová Viera, Mgr., Bratislava, SK;

(111) 208080

(151) 13.12.2004
(180) 28.8.2013
(210) 2456-2003
(220) 28.8.2003
(442) 8.9.2004
(732) SEGUM - trade, s. r. o., Rožňavská 1, 831 04 Bratislava, SK;
(740) Žovicová Viera, Mgr., Bratislava, SK;

(111) 208081

(151) 13.12.2004
(180) 28.8.2013
(210) 2457-2003
(220) 28.8.2003
(442) 8.9.2004
(732) SEGUM - trade, s. r. o., Rožňavská 1, 831 04 Bratislava, SK;
(740) Žovicová Viera, Mgr., Bratislava, SK;

(111) 208082

(151) 13.12.2004
(180) 3.9.2013
(210) 2494-2003
(220) 3.9.2003
(442) 8.9.2004
(732) IQ STORE, s. r. o., Hrobákova 15, 851 02 Bratislava, SK;

(111) 208083

(151) 13.12.2004
(180) 1.10.2013
(210) 2765-2003
(220) 1.10.2003
(310) 2341910
(320) 28.8.2003
(330) GB
(442) 8.9.2004
(732) Pfizer Products Inc., Eastern Point Road, Groton, Connecticut 06340, US;
(740) Bušová Eva, JUDr., Bratislava, SK;

(111) 208084

(151) 13.12.2004
(180) 1.10.2013
(210) 2767-2003
(220) 1.10.2003
(310) 2328417
(320) 4.4.2003
(330) GB
(442) 8.9.2004
(732) Pfizer Products Inc., Eastern Point Road, Groton, Connecticut 06340, US;
(740) Bušová Eva, JUDr., Bratislava, SK;

(111) 208085

(151) 13.12.2004
(180) 13.10.2013
(210) 2926-2003
(220) 13.10.2003
(442) 8.9.2004
(732) PRELIKA, a. s., Prešov, Protifašistických bojovníkov 4, 080 01 Prešov, SK;

(111) 208086

(151) 13.12.2004
(180) 13.10.2013
(210) 2934-2003
(220) 13.10.2003
(442) 8.9.2004
(732) EUROPEUM Business Center, s. r. o., Nám. SNP 15, 811 01 Bratislava, SK;
(740) Bachratá Magdaléna, Mgr., Bratislava, SK;

(111) 208087

(151) 13.12.2004
(180) 11.11.2013
(210) 3302-2003
(220) 11.11.2003
(442) 8.9.2004
(732) GLOBAL FINANC, s. r. o., Nad Tehelňou 11, 911 01 Trenčín, SK;

(111) 208088

(151) 13.12.2004
(180) 12.11.2013
(210) 3313-2003
(220) 12.11.2003
(442) 8.9.2004
(732) BEL Sýry Česko a. s., Pražská 218, 675 26 Želetava, CZ;
(740) ROTT, RŮŽIČKA & GUTTMANN, v. o. s., Bratislava, SK;

(111) 208089

(151) 13.12.2004
 (180) 13.11.2013
 (210) 3326-2003
 (220) 13.11.2003
 (442) 8.9.2004
 (732) BONGRAIN S. A., 42 rue Rieussec, 78220 Vi-roflay, FR;
 (740) Stavrovský Peter, JUDr., Bratislava, SK;

(111) 208090

(151) 13.12.2004
 (180) 13.11.2013
 (210) 3327-2003
 (220) 13.11.2003
 (442) 8.9.2004
 (732) COLGATE-PALMOLIVE COMPANY, a Delaware corporation, 300 Park Avenue, New York, NY 10022, US;
 (740) Čechvalová Dagmar, Bratislava, SK;

(111) 208091

(151) 13.12.2004
 (180) 13.11.2013
 (210) 3328-2003
 (220) 13.11.2003
 (442) 8.9.2004
 (732) BONGRAIN S. A., 42 rue Rieussec, 78220 Vi-roflay, FR;
 (740) Stavrovský Peter, JUDr., Bratislava, SK;

(111) 208092

(151) 13.12.2004
 (180) 13.11.2013
 (210) 3329-2003
 (220) 13.11.2003
 (442) 8.9.2004
 (732) BONGRAIN S. A., 42 rue Rieussec, 78220 Vi-roflay, FR;
 (740) Stavrovský Peter, JUDr., Bratislava, SK;

(111) 208093

(151) 13.12.2004
 (180) 13.11.2013
 (210) 3333-2003
 (220) 13.11.2003
 (442) 8.9.2004
 (732) HONITON INDUSTRIES INC., No. 4 Lane 326, Peng-Yi Road, Tai-Ping City, Taichung, R. O. C., TW;
 (740) Holoubková Mária, Ing., Bratislava, SK;

(111) 208094

(151) 13.12.2004
 (180) 13.11.2013
 (210) 3334-2003
 (220) 13.11.2003
 (442) 8.9.2004
 (732) BELLA VENEZIA, s. r. o., Sedlárska 5, 811 01 Bratislava, SK;

(111) 208095

(151) 13.12.2004
 (180) 13.11.2013
 (210) 3335-2003
 (220) 13.11.2003
 (442) 8.9.2004
 (732) BELLA VENEZIA, s. r. o., Sedlárska 5, 811 01 Bratislava, SK;

(111) 208096

(151) 14.12.2004
 (180) 7.9.2009
 (210) 2323-99
 (220) 7.9.1999
 (442) 8.9.2004
 (732) SUPRAPHON, a. s., Palackého 1, 112 99 Praha 1, CZ;
 (740) Fajnorová Mária, Ing., Bratislava, SK;

(111) 208097

(151) 14.12.2004
 (180) 10.8.2010
 (210) 2399-2000
 (220) 10.8.2000
 (442) 8.9.2004
 (732) Mars Incorporated, McLean, Virginia 22101, US;
 (740) Fajnorová Mária, Ing., Bratislava, SK;

(111) 208098

(151) 14.12.2004
 (180) 7.2.2012
 (210) 325-2002
 (220) 7.2.2002
 (442) 8.9.2004
 (732) RÁDIO Nitra, spol. s r. o., Štefánikova 46, 949 01 Nitra, SK;
 (740) Litvákova Edita, Ing., Bratislava, SK;

(111) 208099

(151) 14.12.2004
 (180) 27.2.2012
 (210) 564-2002
 (220) 27.2.2002
 (442) 8.9.2004
 (732) Jedličková Jarmila, Zeleneč č. 385, 919 21 Zeleneč, SK;
 (740) Litvákova Edita, Ing., Bratislava, SK;

(111) 208100

(151) 14.12.2004
 (180) 27.1.2013
 (210) 160-2003
 (220) 27.1.2003
 (442) 8.9.2004
 (732) EUGENE HONG, 11F-6, No. 333, Sec. 2, Hwa-Mei West Street, Taichung, TW;
 (740) PATENTSERVIS BRATISLAVA, a. s., Bratislava, SK;

(111) 208101

(151) 14.12.2004
(180) 10.3.2013
(210) 581-2003
(220) 10.3.2003
(442) 8.9.2004
(732) EKOTREND Myjava, spol. s r. o., Rudník 16,
906 23 Rudník, SK;

(111) 208102

(151) 14.12.2004
(180) 25.3.2013
(210) 759-2003
(220) 25.3.2003
(310) 78/229, 056
(320) 24.3.2003
(330) US
(442) 8.9.2004
(732) United Parcel Service of America, Inc., a corporation organized and existing under the laws of the State of Delaware, 55 Glenlake Parkway, NE, Atlanta, Georgia 30328, US;
(740) Žovicová Viera, Mgr., Bratislava, SK;

(111) 208103

(151) 14.12.2004
(180) 17.4.2013
(210) 978-2003
(220) 17.4.2003
(442) 8.9.2004
(732) LASSELSBERGER SK, s. r. o., Dolná 18, 969 01 Banská Štiavnica, SK;

(111) 208104

(151) 14.12.2004
(180) 16.4.2013
(210) 1112-2003
(220) 16.4.2003
(442) 8.9.2004
(732) Vladimír Geletko - MONDO - reklamná agentúra, Zimná 45, 052 01 Spišská Nová Ves, SK;

(111) 208105

(151) 14.12.2004
(180) 7.5.2013
(210) 1195-2003
(220) 7.5.2003
(442) 8.9.2004
(732) Slovak Telecom, a. s., Námestie slobody 6, 817 62 Bratislava, SK;

(111) 208106

(151) 14.12.2004
(180) 7.5.2013
(210) 1196-2003
(220) 7.5.2003
(442) 8.9.2004
(732) Slovak Telecom, a. s., Námestie slobody 6, 817 62 Bratislava, SK;

(111) 208107

(151) 14.12.2004
(180) 7.5.2013
(210) 1197-2003
(220) 7.5.2003
(442) 8.9.2004
(732) Slovak Telecom, a. s., Námestie slobody 6, 817 62 Bratislava, SK;

(111) 208108

(151) 14.12.2004
(180) 14.5.2013
(210) 1235-2003
(220) 14.5.2003
(442) 8.9.2004
(732) PEUGEOT SLOVAKIA, s. r. o., Brnianska 31, 811 04 Bratislava, SK;

(111) 208109

(151) 14.12.2004
(180) 14.5.2013
(210) 1239-2003
(220) 14.5.2003
(442) 8.9.2004
(732) Ing. Jozef MIKUŠ, Fa JM VINARSTVO, Dolňany 445, 900 88 Dolňany, SK;
(740) Šujanová Mária, Ing., Bratislava, SK;

(111) 208110

(151) 14.12.2004
(180) 19.5.2013
(210) 1274-2003
(220) 19.5.2003
(442) 8.9.2004
(732) Macek Ján, Ing., Galandova 14/58, 036 01 Martin, SK;

(111) 208111

(151) 14.12.2004
(180) 23.5.2013
(210) 1352-2003
(220) 23.5.2003
(442) 8.9.2004
(732) ORATRADE s. r. o., J. Poničana 1, 841 07 Bratislava, SK;

(111) 208112

(151) 14.12.2004
(180) 2.6.2013
(210) 1443-2003
(220) 2.6.2003
(442) 8.9.2004
(732) KAPITAL KREDIT, s. r. o., Husovo nám. 14, 253 01 Praha - Hostivice, CZ;
(740) Kubínyi Peter, Bc., Trenčín, SK;

(111) 208113
 (151) 14.12.2004
 (180) 18.6.2013
 (210) 1627-2003
 (220) 18.6.2003
 (442) 8.9.2004
 (732) DARWELL, spol. s r. o., Hraničná 16, 821 05 Bratislava, SK;
 (740) Kastler Anton, Bratislava, SK;

(111) 208114
 (151) 14.12.2004
 (180) 26.1.2005
 (210) 1628-2003
 (220) 18.6.2003
 (442) 8.9.2004
 (732) DARWELL, spol. s r. o., Miletičova 23, 820 06 Bratislava, SK;
 (740) Kastler Anton, Bratislava, SK;

(111) 208115
 (151) 14.12.2004
 (180) 26.1.2005
 (210) 1629-2003
 (220) 18.6.2003
 (442) 8.9.2004
 (732) DARWELL, spol. s r. o., Miletičova 23, 820 06 Bratislava, SK;
 (740) Kastler Anton, Bratislava, SK;

(111) 208116
 (151) 14.12.2004
 (180) 26.1.2005
 (210) 1630-2003
 (220) 18.6.2003
 (442) 8.9.2004
 (732) DARWELL, spol. s r. o., Miletičova 23, 820 06 Bratislava, SK;
 (740) Kastler Anton, Bratislava, SK;

(111) 208117
 (151) 14.12.2004
 (180) 18.6.2013
 (210) 1631-2003
 (220) 18.6.2003
 (442) 8.9.2004
 (732) DARWELL, spol. s r. o., Hraničná 16, 821 05 Bratislava, SK;
 (740) Kastler Anton, Bratislava, SK;

(111) 208118
 (151) 14.12.2004
 (180) 26.1.2005
 (210) 1632-2003
 (220) 18.6.2003
 (442) 8.9.2004
 (732) DARWELL, spol. s r. o., Miletičova 23, 820 06 Bratislava, SK;
 (740) Kastler Anton, Bratislava, SK;

(111) 208119
 (151) 14.12.2004
 (180) 7.7.2013
 (210) 1838-2003
 (220) 7.7.2003
 (442) 8.9.2004
 (732) EneCon spol. s r. o., Jasuschova 14, 040 23 Košice, SK;

(111) 208120
 (151) 14.12.2004
 (180) 7.7.2013
 (210) 1844-2003
 (220) 7.7.2003
 (442) 8.9.2004
 (732) UniBanka, a. s., Vajnorská 21, 832 65 Bratislava, SK;

(111) 208121
 (151) 14.12.2004
 (180) 7.7.2013
 (210) 1856-2003
 (220) 7.7.2003
 (442) 8.9.2004
 (732) LG Corp., 20, Yoido-dong, Youngdungpo-gu, Seoul, KR;
 (740) Juran Svetozár, JUDr., Bratislava, SK;

(111) 208122
 (151) 14.12.2004
 (180) 9.7.2013
 (210) 1892-2003
 (220) 9.7.2003
 (442) 8.9.2004
 (732) WOOD - BAU s. r. o. Košice, Popradská 68, 040 11 Košice, SK;
 (740) Gruber Dalibor, Ing., Košice, SK;

(111) 208123
 (151) 14.12.2004
 (180) 9.7.2013
 (210) 1893-2003
 (220) 9.7.2003
 (442) 8.9.2004
 (732) COOP Jednota Slovensko, spotrebné družstvo, Bajkalská 25, 827 18 Bratislava, SK;

(111) 208124
 (151) 14.12.2004
 (180) 9.7.2013
 (210) 1900-2003
 (220) 9.7.2003
 (442) 8.9.2004
 (732) Truska Ladislav, Ostrovského 2, 040 00 Košice, SK;
 (740) Mišľanová Mária, Košice, SK;

(111) 208125

(151) 14.12.2004
(180) 14.7.2013
(210) 1962-2003
(220) 14.7.2003
(442) 8.9.2004
(732) Dr. August Oetker Nahrungsmittel KG, Lutterstrasse 14, D-33617 Bielefeld, DE;
(740) Bušová Eva, JUDr., Bratislava, SK;

(111) 208126

(151) 14.12.2004
(180) 14.7.2013
(210) 1963-2003
(220) 14.7.2003
(442) 8.9.2004
(732) Dr. August Oetker Nahrungsmittel KG, Lutterstrasse 14, D-33617 Bielefeld, DE;
(740) Bušová Eva, JUDr., Bratislava, SK;

(111) 208127

(151) 14.12.2004
(180) 14.7.2013
(210) 1964-2003
(220) 14.7.2003
(442) 8.9.2004
(732) Dr. Oetker, spol. s r. o., Ľadová 14, 811 05 Bratislava, SK;
(740) Bušová Eva, JUDr., Bratislava, SK;

(111) 208128

(151) 14.12.2004
(180) 14.7.2013
(210) 1974-2003
(220) 14.7.2003
(310) 78/203,544
(320) 15.1.2003
(330) US
(442) 8.9.2004
(732) PalmSource, Inc., 1240 Crossman Avenue, Sunnyvale, California 94089, US;
(740) PATENTSERVIS BRATISLAVA, a. s., Bratislava, SK;

(111) 208129

(151) 14.12.2004
(180) 14.7.2013
(210) 1976-2003
(220) 14.7.2003
(310) 78/203,685
(320) 15.1.2003
(330) US
(442) 8.9.2004
(732) PalmSource, Inc., 1240 Crossman Avenue, Sunnyvale, California 94089, US;
(740) PATENTSERVIS BRATISLAVA, a. s., Bratislava, SK;

(111) 208130

(151) 14.12.2004
(180) 14.7.2013
(210) 1977-2003
(220) 14.7.2003
(310) 78/203,597
(320) 15.1.2003
(330) US
(442) 8.9.2004
(732) PalmSource, Inc., 1240 Crossman Avenue, Sunnyvale, California 94089, US;
(740) PATENTSERVIS BRATISLAVA, a. s., Bratislava, SK;

(111) 208131

(151) 14.12.2004
(180) 15.7.2013
(210) 1984-2003
(220) 15.7.2003
(442) 8.9.2004
(732) Johnson & Johnson, One Johnson & Johnson Plaza, New Brunswick, New Jersey, US;
(740) Bušová Eva, JUDr., Bratislava, SK;

(111) 208132

(151) 14.12.2004
(180) 15.7.2013
(210) 1988-2003
(220) 15.7.2003
(442) 8.9.2004
(732) Binder Ondrej, BINDER, 969 72 Sv. Anton, SK;

(111) 208133

(151) 14.12.2004
(180) 15.7.2013
(210) 1989-2003
(220) 15.7.2003
(442) 8.9.2004
(732) Binder Ondrej, BINDER, 969 72 Sv. Anton, SK;

(111) 208134

(151) 14.12.2004
(180) 17.7.2013
(210) 2013-2003
(220) 17.7.2003
(442) 8.9.2004
(732) AKINU SK s. r. o., Štúrova 577, 972 12 Nedožery - Brezany, SK;
(740) Kubínyi Peter, Bc., Trenčín, SK;

(111) 208135

(151) 14.12.2004
(180) 17.7.2013
(210) 2031-2003
(220) 17.7.2003
(442) 8.9.2004
(732) Macek Ján, Ing., Galandova 14/58, 036 01 Martin, SK; Krížik Vladislav, Ing., Volgogradská 27, 036 08 Martin, SK;

(111) 208136

(151) 14.12.2004
 (180) 21.7.2013
 (210) 2062-2003
 (220) 21.7.2003
 (442) 8.9.2004
 (732) BRIK, a. s., Dolná 101/74, 967 01 Kremnica, SK;
 (740) Holoubková Mária, Ing., Bratislava, SK;

(111) 208137

(151) 14.12.2004
 (180) 22.7.2013
 (210) 2083-2003
 (220) 22.7.2003
 (442) 8.9.2004
 (732) Universal City Studios LLLP, a Delaware Limited Liability Limited Partnership, 100 Universal City Plaza, Universal City, California 91608, US;
 (740) Žovicová Viera, Mgr., Bratislava, SK;

(111) 208138

(151) 14.12.2004
 (180) 6.8.2013
 (210) 2215-2003
 (220) 6.8.2003
 (442) 8.9.2004
 (732) KUUL KULT, s. r. o., Cukrová 14, 811 09 Bratislava, SK;

(111) 208139

(151) 14.12.2004
 (180) 6.8.2013
 (210) 2216-2003
 (220) 6.8.2003
 (442) 8.9.2004
 (732) KUUL KULT, s. r. o., Cukrová 14, 811 09 Bratislava, SK;

(111) 208140

(151) 14.12.2004
 (180) 6.8.2013
 (210) 2218-2003
 (220) 6.8.2003
 (442) 8.9.2004
 (732) KUUL KULT, s. r. o., Cukrová 14, 811 09 Bratislava, SK;

(111) 208141

(151) 14.12.2004
 (180) 7.8.2013
 (210) 2219-2003
 (220) 7.8.2003
 (442) 8.9.2004
 (732) QUIKSILVER INTERNATIONAL PTY LTD, 681 Barrenjoey Road, Avalon, New South Wales 2107, AU;
 (740) Bušová Eva, JUDr., Bratislava, SK;

(111) 208142

(151) 14.12.2004
 (180) 7.8.2013
 (210) 2220-2003
 (220) 7.8.2003
 (442) 8.9.2004
 (732) Ing. Jaroslav VARGA, CSc. - IZOLA, Slniečnicová 380/5, 044 20 Malá Ida, SK;
 (740) Gruber Dalibor, Ing., Košice, SK;

(111) 208143

(151) 14.12.2004
 (180) 7.8.2013
 (210) 2222-2003
 (220) 7.8.2003
 (442) 8.9.2004
 (732) TERMOKLIMA, s. r. o., Košická 3646/68, 058 01 Poprad, SK;
 (740) Žuffa Ladislav, Ing., Poprad, SK;

(111) 208144

(151) 14.12.2004
 (180) 7.8.2013
 (210) 2223-2003
 (220) 7.8.2003
 (442) 8.9.2004
 (732) Baliarne obchodu, a. s., Poprad, Hraničná 664/16, 058 01 Poprad, SK;
 (740) Žuffa Ladislav, Ing., Poprad, SK;

(111) 208145

(151) 14.12.2004
 (180) 7.8.2013
 (210) 2224-2003
 (220) 7.8.2003
 (442) 8.9.2004
 (732) Baliarne obchodu, a. s., Poprad, Hraničná 664/16, 058 01 Poprad, SK;
 (740) Žuffa Ladislav, Ing., Poprad, SK;

(111) 208146

(151) 14.12.2004
 (180) 12.8.2013
 (210) 2276-2003
 (220) 12.8.2003
 (442) 8.9.2004
 (732) DF PARTNER, s. r. o., Zádveřice 165, 763 12 Vizovice, CZ;
 (740) Labudík Miroslav, Ing., Kysucké Nové Mesto, SK;

(111) 208147

(151) 14.12.2004
 (180) 13.8.2013
 (210) 2282-2003
 (220) 13.8.2003
 (442) 8.9.2004
 (732) DanCzek Teplice a. s., Tolstého 451, 415 03 Teplice, CZ;
 (740) Mešková Viera, Ing., Bratislava, SK;

(111) 208148

(151) 14.12.2004
(180) 14.8.2013
(210) 2302-2003
(220) 14.8.2003
(442) 8.9.2004
(732) Juraj Šulík - SOLIDSTAV, Vislanka 9, 065 41 Vislanka, SK;
(740) Lobodová Dagmar, Ing., Košice, SK;

(111) 208149

(151) 14.12.2004
(180) 18.8.2013
(210) 2346-2003
(220) 18.8.2003
(442) 8.9.2004
(732) KOFT, s. r. o., Kaukazská ul. 2, 851 01 Bratislava, SK;
(740) Dolanská Elena, RNDr., Bratislava, SK;

(111) 208150

(151) 14.12.2004
(180) 18.8.2013
(210) 2352-2003
(220) 18.8.2003
(442) 8.9.2004
(732) Slovenský rozhlas, Mýtina ul. č. 1, 817 55 Bratislava, SK;

(111) 208151

(151) 14.12.2004
(180) 18.8.2013
(210) 2353-2003
(220) 18.8.2003
(442) 8.9.2004
(732) Slovenský rozhlas, Mýtina ul. č. 1, 817 55 Bratislava, SK;

(111) 208152

(151) 14.12.2004
(180) 18.8.2013
(210) 2354-2003
(220) 18.8.2003
(442) 8.9.2004
(732) Slovenský rozhlas, Mýtina ul. č. 1, 817 55 Bratislava, SK;

(111) 208153

(151) 14.12.2004
(180) 18.8.2013
(210) 2355-2003
(220) 18.8.2003
(442) 8.9.2004
(732) Slovenský rozhlas, Mýtina ul. č. 1, 817 55 Bratislava, SK;

(111) 208154

(151) 14.12.2004
(180) 21.8.2013
(210) 2388-2003
(220) 21.8.2003
(442) 8.9.2004
(732) SIMBA SK, spoločnosť s ručením obmedzeným, Hurbanova 36, 010 01 Žilina, SK;
(740) Zahatňanská Gabriela, Ing., Žilina, SK;

(111) 208155

(151) 14.12.2004
(180) 22.8.2013
(210) 2394-2003
(220) 22.8.2003
(442) 8.9.2004
(732) MBT (Schweiz) AG, Vulkanstrasse 110, Zürich, CH;
(740) Bezák Marián, Ing., Bratislava, SK;

(111) 208156

(151) 14.12.2004
(180) 22.8.2013
(210) 2401-2003
(220) 22.8.2003
(442) 8.9.2004
(732) OLD HEROLD, s. r. o., Bratislavská 36, 911 05 Trenčín, SK;

(111) 208157

(151) 14.12.2004
(180) 22.8.2013
(210) 2403-2003
(220) 22.8.2003
(310) Z-261744
(320) 3.3.2003
(330) PL
(442) 8.9.2004
(732) MEDAGRO INTERNATIONAL Sp. z o.o., ul. Marszalkowska 77/79, 00-683 Warszawa, PL;
(740) Čechvalová Dagmar, Bratislava, SK;

(111) 208158

(151) 14.12.2004
(180) 22.8.2013
(210) 2404-2003
(220) 22.8.2003
(442) 8.9.2004
(732) STADA Arzneimittel AG, Stadastrasse 2-18, 61118 Bad Vilbel, DE;
(740) PATENTSERVIS BRATISLAVA, a. s., Bratislava, SK;

(111) 208159

(151) 14.12.2004
(180) 25.8.2013
(210) 2418-2003
(220) 25.8.2003
(442) 8.9.2004
(732) GOJO Industries, Inc., One GOJO Plaza, Suite 500, Akron, Ohio 44309, US;
(740) Čechvalová Dagmar, Bratislava, SK;

(111) 208160
 (151) 14.12.2004
 (180) 28.8.2013
 (210) 2458-2003
 (220) 28.8.2003
 (442) 8.9.2004
 (732) SEGUM - trade, s. r. o., Rožňavská 1, 831 04 Bratislava, SK;
 (740) Žovicová Viera, Mgr., Bratislava, SK;

(111) 208161
 (151) 14.12.2004
 (180) 28.8.2013
 (210) 2459-2003
 (220) 28.8.2003
 (442) 8.9.2004
 (732) SEGUM - trade, s. r. o., Rožňavská 1, 831 04 Bratislava, SK;
 (740) Žovicová Viera, Mgr., Bratislava, SK;

(111) 208162
 (151) 14.12.2004
 (180) 28.8.2013
 (210) 2460-2003
 (220) 28.8.2003
 (442) 8.9.2004
 (732) SEGUM - trade, s. r. o., Rožňavská 1, 831 04 Bratislava, SK;
 (740) Žovicová Viera, Mgr., Bratislava, SK;

(111) 208163
 (151) 14.12.2004
 (180) 1.10.2013
 (210) 2764-2003
 (220) 1.10.2003
 (310) 2332785
 (320) 21.5.2003
 (330) GB
 (442) 8.9.2004
 (732) Pfizer Products Inc., Eastern Point Road, Groton, Connecticut 06340, US;
 (740) Bušová Eva, JUDr., Bratislava, SK;

(111) 208164
 (151) 14.12.2004
 (180) 1.10.2013
 (210) 2766-2003
 (220) 1.10.2003
 (442) 8.9.2004
 (732) Pfizer Products Inc., Eastern Point Road, Groton, Connecticut 06340, US;
 (740) Bušová Eva, JUDr., Bratislava, SK;

(111) 208165
 (151) 14.12.2004
 (180) 1.10.2013
 (210) 2771-2003
 (220) 1.10.2003
 (442) 8.9.2004
 (732) PHARMA UNITED INC., 255 Keele St., Toronto, Ontario, M6P-2K1, CA;
 (740) Mešková Viera, Ing., Bratislava, SK;

(111) 208172
 (151) 14.12.2004
 (180) 10.5.2012
 (210) 1382-2002
 (220) 10.5.2002
 (310) 02138/2002
 (320) 8.3.2002
 (330) CH
 (442) 2.5.2003
 (732) The Procter & Gamble Company, spoločnosť zriadená podľa zákonov štátu Ohio, One Procter & Gamble Plaza, Cincinnati, Ohio, US;
 (740) Bušová Eva, JUDr., Bratislava, SK;

(111) 208173
 (151) 14.12.2004
 (180) 13.9.2012
 (210) 2639-2002
 (220) 13.9.2002
 (442) 3.2.2004
 (732) Slovenská televízna spoločnosť, s. r. o., Blatné 18, 900 82 Blatné, SK;
 (740) Fajnorová Mária, Ing., Bratislava, SK;

Zapísané ochranné známky so zmenou

(210)	(111)	(210)	(111)	(210)	(111)	(210)	(111)
426-99	208174	1364-2002	208178	1913-2003	208176	3311-2003	208177
2294-2000	208175	130-2003	208179	2443-2003	208169	2258-2004	207995
2313-2001	208166	131-2003	208180	2444-2003	208170	2259-2004	207996
2506-2001	208167	1258-2003	208168	2445-2003	208171		

(111) 207995

(151) 10.12.2004

(180) 15.7.2014

(210) 2258-2004

(220) 15.7.2004

(442) 8.9.2004

8 (511) 12, 16, 36, 37, 39, 41, 42, 43

(511) 12 - Letecké dopravné prostriedky všetkých druhov a ich časti a súčasti, letecké prístroje a stroje.
16 - Papiernický tovar, plagáty propagačný materiál, písacie potreby, vstupenky, pohľadnice, kalendáre, igelitové tašky ako obalový materiál, suveníry z papiera a ostatné papiernické výrobky s tematikou leteckej dopravy.

36 - Cestovné poistenie, zmenárenské služby, úschova cenín, prenájom nehnuteľností.

37 - Letecké opravárstvo, údržba a opravy lietadiel.

39 - Konzultačná a poradenská činnosť v oblasti leteckej dopravy.

41 - Vydavateľská činnosť s výnimkou vydávania reklamných materiálov a sprostredkovanie uvedených služieb; školiaca činnosť v oblasti leteckej dopravy.

42 - Expertízna činnosť v oblasti leteckej dopravy.

43 - Ubytovacie a stravovacie služby.

(540)

(591) modrá, červená, biela

(732) SkyEurope Airlines, a. s., Ivanská cesta 26, 821 04 Bratislava, SK;

(740) Holoubková Mária, Ing., Bratislava, SK;

(111) 207996

(151) 10.12.2004

(180) 15.7.2014

(210) 2259-2004

(220) 15.7.2004

(442) 8.9.2004

8 (511) 12, 16, 36, 37, 39, 41, 42, 43

(511) 12 - Letecké dopravné prostriedky všetkých druhov a ich časti a súčasti, letecké prístroje a stroje.

16 - Papiernický tovar, plagáty, propagačný materiál, písacie potreby, vstupenky, pohľadnice, kalendáre, igelitové tašky ako obalový materiál, suveníry z papiera a ostatné papiernické výrobky s tematikou leteckej dopravy.

36 - Cestovné poistenie, zmenárenské služby, úschova cenín, prenájom nehnuteľností.

37 - Letecké opravárstvo, údržba a opravy lietadiel.

39 - Konzultačná a poradenská činnosť v oblasti leteckej dopravy.

41 - Vydavateľská činnosť s výnimkou vydávania reklamných materiálov a sprostredkovanie uvedených služieb; školiaca činnosť v oblasti leteckej dopravy.

42 - Expertízna činnosť v oblasti leteckej dopravy.

43 - Ubytovacie a stravovacie služby.

(540)

(732) SkyEurope Airlines, a. s., Ivanská cesta 26, 821 04 Bratislava, SK;

(740) Holoubková Mária, Ing., Bratislava, SK;

(111) 208166

(151) 14.12.2004

(180) 1.8.2011

(210) 2313-2001

(220) 1.8.2001

(442) 6.8.2002

8 (511) 12, 16, 25, 28, 39, 42

(511) 12 - Dopravné prostriedky; lietadlá; zariadenia na pohyb po zemi, vzduchom alebo vodou.

16 - Lepidlá na papier alebo na použitie v domácnosti; potreby pre umelcov; maliarske štetce; hracie karty; letecké kupóny; puzdrá na doklady.

25 - Odevy; obuv; pokrývky hlavy.

28 - Hry, hračky a hracie predmety; letecké modely; letecké hračky; plyšové hračky; telocvičné a športové potreby nezahrnuté v iných triedach.

39 - Doprava; balenie a skladovanie tovarov; ochrana tovarov na prepravu; príprava cestovania; dopravné a skladovacie služby; služby cestovnej agentúry; agentúrne služby na zabezpečenie rezervácie týkajúce sa cestovania; organizovanie zájazdov; inšpekcia dopravných prostriedkov na prepravu; inšpekcia tovarov na prepravu; letecké cestovné služby; služby leteckých aerolínií; sprevádzanie cestujúcich; doprava pasažierov a ich batožiny; plánovanie cestovných trás; poradenské, konzultačné a informačné služby týkajúce sa všetkých uvedených služieb.

42 - Poskytovanie stravy a nápojov; služby objednávaní (vopred) a rezervácie dovolení, letov a zájazdov; hotelové rezervácie; služby na zabezpečenie ubytovania cestujúcich; služby súvisiace s osobným sprevádzaním cestujúcich; poradenské, informačné a konzultačné služby týkajúce sa všetkých uvedených služieb.

(540)



(732) Go Fly Limited, Enterprise House, 2nd Floor, Stansted Airport, CM24 1SB Essex, GB;

(740) ROTT, RŮŽIČKA & GUTTMANN, v. o. s., Bratislava, SK;

(111) 208167

(151) 14.12.2004

(180) 21.8.2011

(210) 2506-2001

(220) 21.8.2001

(442) 8.10.2002

8 (511) 9, 41

(511) 9 - Magnetické nosiče údajov, optické nosiče údajov, nosiče zvukových nahrávok, pásky so zvukovými nahrávkami, zvukové nahrávky (disky).
41 - Poskytovanie vzdelávania pre deti a mládež, kultúrne programy, choreografie.

(540) **Detský folklórny súbor Turiec**

(732) Juniorklub, centrum voľného času, Vajanského nám. 2, 036 01 Martin, SK;

(740) Gažík Igor, JUDr., Prievidza, SK;

(111) 208168

(151) 14.12.2004

(180) 16.5.2013

(210) 1258-2003

(220) 16.5.2003

(442) 8.9.2004

8 (511) 31, 32, 33, 35, 39, 40

(511) 31 - Hrozno, poľnohospodárske a záhradkárske produkty (neuvedené v iných triedach).

32 - Nealkoholické nápoje, pivo.

33 - Alkoholické nápoje s výnimkou piva, vína všetkých druhov.

35 - Sprostredkovanie obchodu s vínom a s uvedenými tovarmi.

39 - Preprava, balenie a skladovanie potravín, alkoholických a nealkoholických nápojov.

40 - Vinárstvo.

(540)



(732) VINÁRSTVO VINANZA, a. s., Levická 743, 952 01 Vráble, SK;

(740) Litváková Edita, Ing., Bratislava, SK;

(111) 208169

(151) 14.12.2004

(180) 28.8.2013

(210) 2443-2003

(220) 28.8.2003

(442) 8.9.2004

8 (511) 9, 38, 42

(511) 9 - Počítače, počítačové hry (programy), počítačové klávesnice, počítačové pamäte, počítače (periférne zariadenia), periférne zariadenia počítačov, počítačové programy nahrané, počítačové programy stiahnuté z telekomunikačnej siete, tlačiarne k počítačom, počítačový softvér, podložky pod myš, procesory (základné jednotky samočinného počítača), nahrané programy obsluhujúce počítač, pružné disky, diskety, disky (optické kompaktné), textové procesory (zariadenia na úpravu a spracovanie textu), vysieláče (telekomunikácie), zariadenia na spracovanie textu, optické nosiče dát, magnetické nosiče dát, magnetické disky, optické disky, monitory (počítačový hardvér), monitorovacie počítačové programy, počítač-zápisník (notebook).

38 - Elektronická pošta, služby poskytované elektronickými tabuľami (telekomunikačné služby), počítačová komunikácia, komunikácia pomocou počítačových terminálov, posielenie správ, poskytovanie telekomunikačného pripojenia do svetovej počítačovej siete, poskytovanie užívateľského prístupu do svetovej počítačovej siete, pošta elektronická, prenosy správ alebo obrázkov pomocou počítačov, prenos správ a obrazových informácií pomocou počítača, služby zabezpečujúce vstup do telekomunikačných sietí, komunikácia prostredníctvom optických káblov, prenájom telekomunikačných prístrojov, prenájom modemov, prenájom zariadení na prenos informácií.

42 - Aktualizovanie počítačových programov, hostovanie na počítačových stránkach (webových stránkach), inštalácia počítačových programov, zhotovovanie kópií počítačových programov, prenájom počítačov, počítačové databázy (obnovovanie), počítačové programovanie, počítačové systémové analýzy, tvorba počítačových systémov, poradenské služby v oblasti počítačového hardvéru, prenájom počítačového softvéru, prevod a konverzia údajov a dokumentov z fyzických médií na elektronické médiá, prevod a konverzia počítačových programov a údajov (okrem fyzickej konverzie), tvorba softvéru, tvorba softvéru (počítačových programov), vytváranie a udržiavanie počítačových stránok (webových) pre zákazníkov, umiestňovanie počítačových stránok (webových), servis počítačových programov.

(540)



(732) Dial Telecom, a. s., Plynárenská 7/B, 821 09 Bratislava, SK;

(111) 208170

(151) 14.12.2004

(180) 28.8.2013

(210) 2444-2003

(220) 28.8.2003

(442) 8.9.2004

8 (511) 9, 38, 42

(511) 9 - Počítače, počítačové hry (programy), počítačové klávesnice, počítačové pamäte, počítače (periférne zariadenia), periférne zariadenia počítačov, počítačové programy nahrané, počítačové programy stiahnuté z telekomunikačnej siete, tlačiarne k počítačom, počítačový softvér, podložky pod myš, procesory (základné jednotky samočinného počítača), nahrané programy obsluhujúce počítač, pružné disky, diskety, disky (optické kompaktné), textové procesory (zariadenia na úpravu a spracovanie textu), vysielače (telekomunikácie), zariadenia na spracovanie textu, optické nosiče dát, magnetické nosiče dát, magnetické disky, optické disky, monitory (počítačový hardvér), monitorovacie počítačové programy, počítač-zápisník (notebook).

38 - Elektronická pošta, služby poskytované elektronickými tabuľami (telekomunikačné služby), počítačová komunikácia, komunikácia pomocou počítačových terminálov, posielanie správ, poskytovanie telekomunikačného pripojenia do svetovej počítačovej siete, poskytovanie užívateľského prístupu do svetovej počítačovej siete, pošta elektronická, prenosy správ alebo obrázkov pomocou počítačov, prenos správ a obrazových informácií pomocou počítača, služby zabezpečujúce vstup do telekomunikačných sietí, komunikácia prostredníctvom optických káblov, prenájom telekomunikačných prístrojov, prenájom modemov, prenájom zariadení na prenos informácií.

42 - Aktualizovanie počítačových programov, hostovanie na počítačových stránkach (webových stránkach), inštalácia počítačových programov, zhotovovanie kópií počítačových programov, prenájom počítačov, počítačové databázy (obnovovanie), počítačové programovanie, počítačové systémové analýzy, tvorba počítačových systémov, poradenské služby v oblasti počítačového hardvéru, prenájom počítačového softvéru, prevod a konverzia údajov a dokumentov z fyzických médií na elektronické médiá, prevod a konverzia počítačových programov a údajov (okrem fyzickej konverzie), tvorba softvéru, tvorba softvéru (počítačových programov), vytváranie a udržiavanie počítačových stránok (webových) pre zákazníkov, umiestňovanie počítačových stránok (webových), servis počítačových programov.

(540)

CASABLANCA INT
INTERNET PROVIDER

(732) Dial Telecom, a. s., Plynárenská 7/B, 821 09 Bratislava, SK;

(111) 208171

(151) 14.12.2004

(180) 28.8.2013

(210) 2445-2003

(220) 28.8.2003

(442) 8.9.2004

8 (511) 9, 38, 42

(511) 9 - Počítače, počítačové hry (programy), počítačové klávesnice, počítačové pamäte, počítače (periférne zariadenia), periférne zariadenia počítačov, počítačové programy nahrané, počítačové programy stiahnuté z telekomunikačnej siete, tlačiarne k počítačom, počítačový softvér, podložky pod myš, procesory (základné jednotky samočinného počítača), nahrané programy obsluhujúce počítač, pružné disky, diskety, disky (optické kompaktné), textové procesory (zariadenia na úpravu a spracovanie textu), vysielače (telekomunikácie), zariadenia na spracovanie textu, optické nosiče dát, magnetické nosiče dát, magnetické disky, optické disky, monitory (počítačový hardvér), monitorovacie počítačové programy, počítač-zápisník (notebook).

38 - Elektronická pošta, služby poskytované elektronickými tabuľami (telekomunikačné služby), počítačová komunikácia, komunikácia pomocou počítačových terminálov, posielanie správ, poskytovanie telekomunikačného pripojenia do svetovej počítačovej siete, poskytovanie užívateľského prístupu do svetovej počítačovej siete, pošta elektronická, prenosy správ alebo obrázkov pomocou počítačov, prenos správ a obrazových informácií pomocou počítača, služby zabezpečujúce vstup do telekomunikačných sietí, komunikácia prostredníctvom optických káblov, prenájom telekomunikačných prístrojov, prenájom modemov, prenájom zariadení na prenos informácií.

42 - Aktualizovanie počítačových programov, hostovanie na počítačových stránkach (webových stránkach), inštalácia počítačových programov, zhotovovanie kópií počítačových programov, prenájom počítačov, počítačové databázy (obnovovanie), počítačové programovanie, počítačové systémové analýzy, tvorba počítačových systémov, poradenské služby v oblasti počítačového hardvéru, prenájom počítačového softvéru, prevod a konverzia údajov a dokumentov z fyzických médií na elektronické médiá, prevod a konverzia počítačových programov a údajov (okrem fyzickej konverzie), tvorba softvéru, tvorba softvéru (počítačových programov), vytváranie a udržiavanie počítačových stránok (webových) pre zákazníkov, umiestňovanie počítačových stránok (webových), servis počítačových programov.

(540)

SERVER
HOUSING
HOUSING

(732) Dial Telecom, a. s., Plynárenská 7/B, 821 09 Bratislava, SK;

(111) 208174

- (151) 14.12.2004
 (180) 24.2.2009
 (210) 426-99
 (220) 24.2.1999
 (442) 18.1.2000

7 (511) 19, 35, 36, 37, 39, 40, 42

(511) 19 - Betón, bridlice, bridlicová múčka, materiál na výrobu betónu, cement, výrobky na báze cementov, slinkový odpad, slinok, Sorelov cement, stavebný materiál s výnimkou kovového, troska, vápenec, mletý vápenec, vystužovacie materiály nekovové pre stavebníctvo, cement do vysokých pecí, minerálne prísady do betónov, mált a omietok, zmesových cementov a iných stavebných materiálov.

35 - Organizačné a ekonomické poradenstvo, sprostredkovanie obchodu s výrobkami, obchodný prieskum, prieskum trhu, reklamná činnosť, účtovníctvo.

36 - Prenájom nehnuteľností.

37 - Vítacie práce na vykonávanie clonových odstrelov; spracovanie trosky bez odpadu ako prísady do cementu; opravy a údržba motorových vozidiel, opravy a údržba strojových zariadení, oprava a údržba stavebných zariadení, opravy železničných vozňov.

39 - Služby v doprave a preprave, doprava nákladná, sprostredkovanie prepravy, prenájom motorových vozidiel, hromadná osobná nepravidelná doprava, neverejná cestná osobná doprava do 8 osôb, prevádzkovanie železníc s výnimkou celoštátnych (vlečková doprava).

40 - Spracovanie odpadových druhotných surovín, spaľovanie odpadu.

42 - Recyklovanie surovín, ochrana majetku a osôb; technické testovanie, meranie a analýzy okrem úradných meraní; bufety, reštaurácie, samoobslužné reštaurácie.

(540)

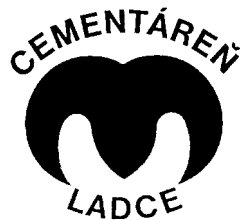

(732) Považská cementáreň, a. s., J. Kráľa, 018 63 Ladce, SK;

(740) Kubínyi Peter, Bc., Trenčín, SK;

(111) 208175

- (151) 16.12.2004
 (180) 3.8.2010
 (210) 2294-2000
 (220) 3.8.2000
 (442) 8.9.2004

7 (511) 36

(511) 36 - Poistno-technické služby, sprostredkovanie poistenia, uzatváranie poistiek, kapitálové investície, garancie, záruky, finančné odhady, oceňovanie, finančníctvo, záložňa, uzatváranie poistiek proti požiaru, zdravotné poistenie, hypotéky, kúpa na splátky, finančné poradenstvo, konzultačné služby v oblasti poisťovníctva, poradenstvo

v oblasti poistenia, finančné informácie, informácie o poistení, úrazové pripoistenie, životné poistenie, variabilné kapitálové životné poistenie, poistenie detí a rodičov, dôchodkové poistenie, špeciálne poistenie, úrazové pripoistenie denného odškodného, úrazové poistenie záujmovej činnosti, hromadné úrazové poistenie, životné poistenie, životné poistenie zamestnancov, neživotné poistenie, poistenie proti živelným škodám, poistenie škôd spôsobených krádežou, vlámaním alebo lúpežným prepadnutím, poistenie strojov, poistenie zodpovednosti za škody fyzických i právnických osôb, poistenie motorových vozidiel, poistenie skla, poistenie trvale obývanej domácnosti, poistenie rodinných domov a domácností, poistenie zodpovednosti za výrobok, poistenie zodpovednosti za škodu manažérov, riaditeľov a členov predstavenstiev, poistenie zodpovednosti účtovných, daňových poradcov a audítrov, poistenie dopravovaných osôb, poistenie prepravy tovaru a zásob, poistenie škôd spôsobených požiarom prerušením prevádzky, poistenie stavebno-montážnych rizík, poistenie zodpovednosti za škodu projektových, konštrukčných a poradenských aktivít podnikateľov v stavebníctve a strojárstve, poistenie úveru, úrazové pripoistenie dospelých a mládeže, dôchodkové poistenie zamestnancov.

(540) ERGOCAR

(732) ČSOB Poisťovňa, a. s., Drieňová 7, 821 02 Bratislava, SK;

(740) Holakovský Štefan, Ing., Bratislava, SK;

(111) 208176

- (151) 16.12.2004
 (180) 10.7.2013
 (210) 1913-2003
 (220) 10.7.2003
 (442) 8.9.2004

8 (511) 16, 35, 39, 42

(511) 16 - Tlačiarenské výrobky, najmä tlačoviny, knihy, brožúry, prospekty, výučbové a inštrukčné materiály.

35 - Služby v obchodnej činnosti, obchodné rešerše a obchodné analýzy, inzercia, hlavne inzertné poradenstvo, služby inzertnej kancelárie, hlavne na internete, plánovanie a vykonávanie inzertných činností ako sú klubové aktivity a lotérie, inzercia poštou, organizovanie obchodných veľtrhov na komerčné a inzertné účely, inzercia prezentáciami a informačnými akciami o výrobkoch, inzercia v tlači, miestna inzercia na športových štadiónoch, tvorba a distribúcia reklamných článkov, organizovanie a vyjednávanie obchodných kontraktov vrátane inzercie a vyjednávanie obchodných kontraktov pre tretie strany, organizačné poradenstvo pri riadení podniku, odborné obchodné poradenstvo, vyhľadávanie dát v počítačových súboroch pre tretie osoby, preklad a systematizácia informácií do počítačových databáz, zbieranie a zoraďovanie údajov do počítačových databáz.

39 - Dopravné služby, transport a distribúcia energie, tepla a palív, hlavne transport a distribúcia plyných palív prostredníctvom plynovodov,

skladovanie palív, hlavne v podzemných zásobníkoch s využitím porézneho podkladu a podzemných priestorov.

42 - Technické poradenstvo a plánovanie v oblasti energií, inžinierske služby, hlavne v oblasti energií vrátane oblasti transportu a využitia plynu, energetické poradenstvo, výpočet potrubných rozvodov, príprava technických správ v oblasti energií, vývojové služby v oblasti energií, hlavne vývoj v oblasti transportu a využitia plynu, vývoj a technická podpora programov na spracovanie dát, hlavne programy v oblasti energií, vývoj databáz.

(540)



(591) šedá, žltá

(732) E.ON Ruhrgas AG, Huttropstrasse 60, D-45138 Essen, DE;

(740) Mešková Viera, Ing., Bratislava, SK;

(111) 208177

(151) 17.12.2004

(180) 12.11.2013

(210) 3311-2003

(220) 12.11.2003

(442) 8.9.2004

8 (511) 41

(511) 41 - Semináre - konferencie, organizovanie konferencie s uvedeným názvom a logom.

(540)

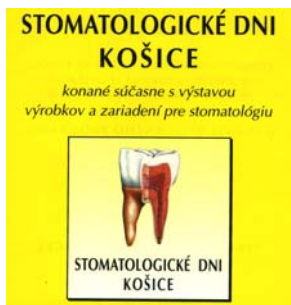

(591) čierna, žltá, hnedá, tehlovočervená

(732) Ing. Igor Kubovčík - KVV, Na doline 23, 040 14 Košice 3, SK;

(111) 208178

(151) 27.12.2004

(180) 8.5.2012

(210) 1364-2002

(220) 8.5.2002

(442) 1.7.2003

8 (511) 16, 35, 41

(511) 16 - Maľovanky; noviny; periodiká; brožúry; katalógy; tlačoviny; publikácie; príručky; prospekty; časopisy (periodiká); ročenky.

35 - Organizovanie výstav na obchodné a reklamné účely; vylepovanie plagátov; rozširovanie reklamných alebo inzertných oznamov; príprava inzertných stĺpcov; predvádzanie tovaru; zasielanie reklamných materiálov zákazníkom; vydávanie a aktualizovanie reklamných materiálov; uverejňovanie reklamných textov; vydávanie rekla-

mých alebo náborových textov; reklama; rozhlasová reklama; televízna reklama; reklamné agentúry; predvádzanie (služby modeliek) na reklamné účely a podporu predaja; organizovanie výstav na komerčné alebo reklamné účely; prenájom reklamných plôch; podpora predaja (pre tretie osoby); zabezpečovanie predplácania novín a časopisov

41 - Organizovanie plesov; organizovanie súťaží krásy; zábava, pobavenie; služby v oblasti estrád; organizovanie súťaží (vedomostných alebo zábavných); rozhlasová zábava; vydávanie textov s výnimkou reklamných alebo náborových; vydávanie kníh; televízna zábava; informácie o možnostiach zábavy; organizovanie kultúrnych alebo vzdelávacích výstav; organizovanie živých vystúpení; živé predstavenie; organizovanie a vedenie seminárov.

(540) **PIEŠŤANSKÝ TÝŽDEŇ**

(732) Winterpress s. r. o., Winterova 62, 921 01 Piešťany, SK;

(740) Beleščák Ladislav, Ing., Piešťany, SK;

(111) 208179

(151) 29.12.2004

(180) 24.1.2013

(210) 130-2003

(220) 24.1.2003

(442) 4.5.2004

8 (511) 1, 2, 3, 5, 35, 39, 42, 44

(511) 1 - Chemikálie pre priemysel, vedu, fotografiu, ako aj poľnohospodárstvo, záhradníctvo a lesníctvo; agrochemikálie s výnimkou fungicídov, herbicídov, insekticídov a prípravkov na ničenie buriny a parazitov; biologické prípravky s výnimkou prípravkov na lekárske alebo zverolekárske účely; dusičnany; dusík; filtračné materiály; fosfatidy; fosfor; priemyselné chemikálie; chemikálie pre lesníctvo s výnimkou fungicídov, herbicídov, insekticídov a prípravkov na ničenie buriny a parazitov; chemické prísady do insekticídov; karbid vápenatý; chemické katalyzátory; keramické materiály vo forme častíc ako filtre; prípravky proti kľúčivosti rastlín; kompost; kovové zeminy; rozsievková zemina; zemina na pestovanie; vzácne zeminy; kultúry mikroorganizmov s výnimkou kultúr prípravkov na lekárske alebo zverolekárske účely; rašelinové kvetníky na záhradnícke účely; prípravky na ochranu kvetov; kyanamid vápenatý, kyanidy; kyseliny; kyslík; mastenec (kremičitan horečnatý); poľnohospodárske chemické prípravky s výnimkou fungicídov, herbicídov, insekticídov a prípravkov na ničenie buriny a parazitov; priemyselné chemikálie; prípravky na zmäkčovanie vody; chemické prísady do fungicídov; chemické prísady do insekticídov; prípravky na reguláciu rastu rastlín; rašelinové kvetníky pre záhradníctvo; moridlá na semená; síra; sulfáty; sulfidy; uhličitany; uhlík; ochranné chemické prípravky na vinič; záhradnícke chemikálie s výnimkou fungicídov, herbicídov, insekticídov a prípravkov na ničenie buriny a parazitov; zásady (chemické látky); prípravky na zlepšenie pôdy; zmäkčovadlá; prípravky na zmäkčovanie vody; poľnohospodárske hnojivá; akrylové a epoxidové živice ako surovina; plastické materiály v surovom stave

(v stave tuhom, tekutom alebo práškovom); hasiace zložky; kal a chemické prípravky na zváranie; chemické prípravky určené na konzerváciu jedál; trieslové látky; príľnavé látky určené na priemyselné využitie.

2 - Farbivá; farby; laky; nátery; ochranné prostriedky proti hrdzi a poškodeniu dreva; prírodné živice; kovy vo forme fólií a práškov pre maliarov a dekoratérov.

3 - Bieliace a iné prípravky na pranie a čistenie; prípravky na leštenie, odmasťovanie a brúsenie; mydlá; voňavkárské výrobky; éterické oleje; kozmetické prípravky; vlasové vodičky (vody); prípravky na čistenie zubov.

5 - Fungicídy; herbicídy; pesticídy; prípravky na ničenie buriny a parazitov.

35 - Maloobchodné služby v oblasti pôdnych hnojív; fosfátov; záhradníctva; poľnohospodárstva; lesníctva; chemických látok a chemického priemyslu; biologických prípravkov; prípravkov na hnojenie; poľnohospodárskych hnojív; poľnohospodárskych chemických prípravkov; priemyselných hnojív; priemyselných chemikálií; záhradníckych chemikálií, maloobchodné služby v oblasti farieb, fermeže a lakov; ochranných prostriedkov proti hrdzi a poškodeniu dreva; farbív a moridiel, potravinárskych farbív; náterov; prírodných živíc v surovom stave; maloobchodné služby v oblasti prípravkov na pranie a čistenie bielizne; mydiel; voňavkárskych výrobkov, éterických olejov, kozmetických prípravkov, vlasových vodičiek (vôd); prípravkov na čistenie, leštenie, odmasťovanie a brúsenie; čistiacich prostriedkov; aromatických látok; avivážnych prípravkov; potraviny pre dojčatá; prípravkov na ničenie hmyzu; fungicídov, herbicídov, fosfátov; protiparazitických prípravkov (prípravkov proti parazitom); reklama; podpora predaja; rozširovanie reklamných alebo inzertných oznamov; vydávanie alebo aktualizovanie reklamných materiálov; obchodný manažment a podnikové poradenstvo; obchodný alebo podnikateľský prieskum; poradenstvo v obchodnej činnosti.

39 - Balenie tovaru; doručovanie tovaru; dovoz, doprava, skladovanie; sprostredkovanie prepravy.

42 - Služby v oblasti chémie; chemické analýzy; chemický výskum; navrhovanie obalov; obalový dizajn.

44 - Poľnohospodárske, záhradnícke a lesnícke služby.

(540) HUMIX KOMPLET

(732) AGROCULTUR BIO s. r. o., Farská 44, 949 01 Nitra, SK;

(111) 208180

(151) 29.12.2004

(180) 24.1.2013

(210) 131-2003

(220) 24.1.2003

(442) 4.5.2004

8 (511) 1, 2, 3, 5, 35, 39, 42, 44

(511) 1 - Chemikálie pre priemysel, vedu, fotografiu, ako aj poľnohospodárstvo, záhradníctvo a lesníctvo; agrochemikálie s výnimkou fungicídov, herbicídov, insekticídov a prípravkov na ničenie buriny a parazitov; biologické prípravky s výnimkou prípravkov na lekárske alebo zverolekár-

ske účely; dusičnany; dusík; filtračné materiály; fosfatidy; fosfor; priemyselné chemikálie; chemikálie pre lesníctvo s výnimkou fungicídov, herbicídov, insekticídov a prípravkov na ničenie buriny a parazitov; chemické prísady do insekticídov; karbid vápenatý; chemické katalyzátory; keramické materiály vo forme častíc ako filtre; prípravky proti klíčivosti rastlín; kompost; kovo-ové zeminy; rozsievková zemina; zemina na pestovanie; vzácne zeminy; kultúry mikroorganizmov s výnimkou kultúr prípravkov na lekárske alebo zverolekárské účely; rašelinové kvetníky na záhradnícke účely; prípravky na ochranu kvetov; kyanamid vápenatý, kyanidy; kyseliny; kyslík; mastenec (kremičitan horečnatý); poľnohospodárske chemické prípravky s výnimkou fungicídov, herbicídov, insekticídov a prípravkov na ničenie buriny a parazitov; priemyselné chemikálie; prípravky na zmäkčovanie vody; chemické prísady do fungicídov; chemické prísady do insekticídov; prípravky na reguláciu rastu rastlín; rašelinové kvetníky pre záhradníctvo; moridlá na semená; síra; sulfáty; sulfidy; uhličitan; uhlík; ochranné chemické prípravky na vinič; záhradnícke chemikálie s výnimkou fungicídov, herbicídov, insekticídov a prípravkov na ničenie buriny a parazitov; zásady (chemické látky); prípravky na zlepšenie pôdy; zmäkčovadlá; prípravky na zmäkčovanie vody; poľnohospodárske hnojivá; akrylové a epoxidové živice ako surovina; plastické materiály v surovom stave (v stave tuhom, tekutom alebo práškovom); hasiace zložky; kal a chemické prípravky na zváranie; chemické prípravky určené na konzerváciu jedál; trieslové látky; príľnavé látky určené na priemyselné využitie.

2 - Farbivá; farby; laky; nátery; ochranné prostriedky proti hrdzi a poškodeniu dreva; prírodné živice; kovy vo forme fólií a práškov pre maliarov a dekoratérov.

3 - Bieliace a iné prípravky na pranie a čistenie; prípravky na leštenie, odmasťovanie a brúsenie; mydlá; voňavkárské výrobky; éterické oleje; kozmetické prípravky; vlasové vodičky (vody); prípravky na čistenie zubov.

5 - Fungicídy; herbicídy; pesticídy; prípravky na ničenie buriny a parazitov.

35 - Maloobchodné služby v oblasti pôdnych hnojív; fosfátov; záhradníctva; poľnohospodárstva; lesníctva; chemických látok a chemického priemyslu; biologických prípravkov; prípravkov na hnojenie; poľnohospodárskych hnojív; poľnohospodárskych chemických prípravkov; priemyselných hnojív; priemyselných chemikálií; záhradníckych chemikálií, maloobchodné služby v oblasti farieb, fermeže a lakov; ochranných prostriedkov proti hrdzi a poškodeniu dreva; farbív a moridiel, potravinárskych farbív; náterov; prírodných živíc v surovom stave; maloobchodné služby v oblasti prípravkov na pranie a čistenie bielizne; mydiel; voňavkárskych výrobkov, éterických olejov, kozmetických prípravkov, vlasových vodičiek (vôd); prípravkov na čistenie, leštenie, odmasťovanie a brúsenie; čistiacich prostriedkov; aromatických látok; avivážnych prípravkov; potraviny pre dojčatá; prípravkov na ničenie hmyzu; fungicídov, herbicídov, fosfátov; protiparazitických prípravkov (prípravkov proti parazitom); reklama; podpora predaja; rozširova-

nie reklamných alebo inzertných oznamov; vydávanie alebo aktualizovanie reklamných materiálov; obchodný manažment a podnikové poradenstvo; obchodný alebo podnikateľský prieskum; poradenstvo v obchodnej činnosti.

39 - Balenie tovaru; doručovanie tovaru; dovoz, doprava, skladovanie; sprostredkovanie prepravy.

42 - Služby v oblasti chémie; chemické analýzy; chemický výskum; navrhovanie obalov; obalový dizajn.

44 - Poľnohospodárske, záhradnícke a lesnícke služby.

(540) HUMIX BÓR

(732) AGROCULTUR BIO s. r. o., Farská 44, 949 01 Nitra, SK;

Obnovené ochranné známky

(210)	(111)	(210)	(111)	(210)	(111)	(210)	(111)
1015	95496	48490	162477	3056-94	179384	159-95	181641
1731	151464	48834	162712	3063-94	179314	166-95	182401
1857	90910	49111	162852	3064-94	179315	167-95	182402
3196	151621	49118	162855	3114-94	181461	178-95	183126
3886	151822	49119	162856	3115-94	180951	192-95	184605
3993	151889	53932	166105	3127-94	179365	208-95	180892
4005	88964	53948	166047	3128-94	185826	216-95	181023
4016	151849	53998	166327	2-95	181623	225-95	180969
4146	110218	54002	166269	8-95	180957	227-95	181645
4228	151967	54006	166243	9-95	180958	233-95A	174341A
4244	151938	54012	166122	14-95	181625	239-95	180893
4415	98737	54029	166483	31-95	180963	413-95	184122
4416	99410	2261-94	181577	34-95	184113	414-95	181076
4421	99302	2297-94	181584	35-95	183622	465-95	182712
4499	100275	2328-94	182392	36-95	184114	466-95	182713
4500	100438	2368-94	173811	37-95	183623	470-95	181664
4713	87460	2497-94	179118	38-95	182013	471-95	175372
4860	152077	2621-94	180717	47-95	180964	472-95	181665
4862	87466	2639-94	181149	53-95	181629	473-95	181666
4863	87464	2640-94	183112	54-95	183624	474-95	181667
5129	100447	2672-94	181602	55-95	181208	494-95	178011
5451	98795	2675-94	180381	64-95	184602	529-95	183134
5742	152348	2709-94	180266	65-95	184603	537-95	181683
6026	88760	2797-94	179379	76-95	183628	542-95	181688
32394	157779	2798-94	179380	82-95	182804	588-95	184128
32399	156159	2829-94	179304	83-95	182805	609-95	181038
33032	156115	2847-94	174652	84-95	182806	610-95	181039
33033	156156	2856-94	183115	85-95	183631	611-95	181040
33228	156157	2889-94	180737	86-95	182807	616-95	181689
33248	156099	2913-94	184600	87-95	182808	874-95	181228
35202	156404	2914-94	182799	98-95	182398	892-95	175190
48247	162523	2949-94	181619	99-95	183632	1105-95	181759
48248	162524	2952-94	181388	102-95	185827	1106-95	181760
48387	162519	2978-94	181620	120-95	183633	1974-95	182158
48399	162606	2979-94	182344	128-95	181302	3591-95	177054
48454	162623	3038-94	177923	137-95	182721		
48475	162541	3052-94	181391	156-95	181638		

(111) 87460

(151) 1.5.1915

(156) 1.5.2005

(180) 1.5.2015

(210) 4713

(220) 1.5.1915

7 (511) 1, 3, 5

(510) Chemické, farmaceutické, kozmetické a dietetické výrobky a liečivá.

(540) Bovosan

(732) Biotika, a. s., Slovenská Lupča 566, 976 13 Slovenská Lupča, SK;

(111) 87464

(151) 23.6.1925

(156) 23.6.2005

(180) 23.6.2015

(210) 4863

(220) 23.6.1925

7 (511) 1, 3, 5

(510) Prípravky chemické, farmaceutické, kozmetické a dietetické.

(540) Glucosol

(732) Biotika, a. s., Slovenská Lupča 566, 976 13 Slovenská Lupča, SK;

(111) 87466

(151) 30.6.1925

(156) 30.6.2005

(180) 30.6.2015

(210) 4862

(220) 30.6.1925

7 (511) 1, 3, 5

(510) Prípravky chemické, farmaceutické, kozmetické a dietetické.

(540) Inuncol

(732) Biotika, a. s., Slovenská Lupča 566, 976 13 Slovenská Lupča, SK;

(111) 88760

(151) 27.12.1935
 (156) 27.12.2005
 (180) 27.12.2015
 (210) 6026
 (220) 27.12.1935

7 (511) 3, 5

(510) Lekársky, dietetický a kozmetický tovar.

(540) Cuvermol

(732) Biotika, a. s., Slovenská Ľupča 566, 976 13 Slovenská Ľupča, SK;

(111) 88964

(151) 12.1.1925
 (156) 12.1.2005
 (180) 12.1.2015
 (210) 4005
 (220) 12.1.1925

7 (511) 6, 7, 8, 11

(510) Rúry a rúrky, spoje na rúry a rúrky, príslušenstvo ventilov, rúr a rúrok; nádržky na vzduch a iné plyny; nástroje na rozpínanie rúrok, nástroje na drážkovanie rúrok bez rezacej hrany, ventily.

(540) Victaulic

(732) Victaulic PLC, Hitchin, GB;
 (740) Bušová Eva, JUDr., Bratislava, SK;

(111) 90910

(151) 5.1.1895
 (156) 5.1.2005
 (180) 5.1.2015
 (210) 1857
 (220) 5.1.1895

7 (511) 3

(510) Výrobky zo silíciumkarbidu.

(540)

(732) CARBORUNDUM ELECTRITE a. s., Tovární ul., 294 71 Benátky nad Jizerou, CZ;

(740) ROTT, RŮŽIČKA & GUTTMANN, v. o. s., Bratislava, SK;

(111) 95496

(151) 18.5.1934
 (156) 18.5.2004
 (180) 18.5.2014
 (210) 1015
 (220) 18.5.1934

7 (511) 1, 3, 5, 10, 32

(510) 1,3,5,10,32 - Liečivá, drogy, farmaceutické prípravky humánne a veterinárne, chemické výrobky pre priemysel, lekárstvo, hygienu, farmáciu

a vedu; prípravky baktériocídne, fungicídne, insekticídne; dezinfekčné prípravky; prípravky proti nákaze; prípravky na konzervovanie; prostriedky na hubenie škodcov a ničenie rastlín; čistiace prostriedky, liečebné mydlá; vonné a kozmetické prípravky, látky pre kozmetiku a parfumériu, éterické oleje, výťažky, extrakty a esencie; prípravky posilňujúce a dietetické; prípravky na ošetrovanie zubov a dutiny ústnej; zubné výplne a protézy; náplasti, obväzový a šijací materiál pre chirurgiu, diagnostiká; jedy a strojené vody minerálne, dentálne prípravky, pomocný dentálny materiál, hmoty na plombovanie zubov a na odtlačky zubov.

(540) Sinosal

(732) SpofaDental, a. s., Černokostecká 84, 100 31 Praha 10 - Strašnice, CZ;

(740) Guniš Jaroslav, Mgr., Bratislava, SK;

(111) 98737

(151) 13.3.1945
 (156) 13.3.2005
 (180) 13.3.2015
 (210) 4415
 (220) 13.3.1945

7 (511) 5

(511) 5 - Lekárnické prípravky.

(540) Bepentol

(732) BIOTIKA, a. s., Slovenská Ľupča 566, 976 13 Slovenská Ľupča, SK;

(111) 98795

(151) 16.10.1945
 (156) 16.10.2005
 (180) 16.10.2015
 (210) 5451
 (220) 16.10.1945

7 (511) 5

(510) Hormónové dražé a injekcie, farmaceutické, hormónové, fermentové a dietetické prípravky všetkých druhov.

(540) Efercal

(732) Biotika, a. s., Slovenská Ľupča 566, 976 13 Slovenská Ľupča, SK;

(111) 99302

(151) 27.3.1945
 (156) 27.3.2005
 (180) 27.3.2015
 (210) 4421
 (220) 27.3.1945

7 (511) 5

(511) 5 - Farmaceutický prípravok.

(540) Betrion

(732) BIOTIKA, a. s., Slovenská Ľupča 566, 976 13 Slovenská Ľupča, SK;

(111) 99410

(151) 18.3.1935
(156) 18.3.2005
(180) 18.3.2015
(210) 4416
(220) 18.3.1935

7 (511) 5

(511) 5 - Farmaceutické výrobky.

(540) Bitammon

(732) BIOTIKA, a. s., Slovenská Ľupča 566, 976 13 Slovenská Ľupča, SK;

(111) 100275

(151) 18.4.1925
(156) 18.4.2005
(180) 18.4.2015
(210) 4499
(220) 18.4.1925

7 (511) 1, 3, 5, 10, 32

(510) Chemické, farmaceutické, kozmetické a dietetické prípravky. Tr. 1, 3, 5 (priorita 18. 4. 1925). Liečivá, drogy, farmaceutické prípravky humánne a veterinárne, organopreparáty, očkovacie látky, séra a prípravky z krvi, chemické výrobky pre lekárstvo, hygienu, farmáciu a vedu; prípravky baktericídne, fungicídne, insekticídne; dezinfekčné prípravky; prípravky proti nákaze; prípravky na konzervovanie; prostriedky na hubenie škodcov a ničenie rastlín; čistiacie prostriedky, liečebné mydlá; prípravky posilňujúce a dietetické; prípravky na ošetrovanie zubov a dutiny ústnej, zubné výplne a protézy; náplasti, obvazový a šijací materiál pre chirurgiu; diagnostiká; jedy a sytené minerálne vody. Tr. 1, 3, 5, 10, 32 (priorita: 5. 4. 1965).

(540) Zoovitan

(732) BIOTIKA, a. s., Slovenská Ľupča 566, 976 13 Slovenská Ľupča, SK;

(111) 100438

(151) 20.4.1925
(156) 20.4.2005
(180) 20.4.2015
(210) 4500
(220) 20.4.1925

7 (511) 1, 3, 5, 10, 32

(510) Chemický lekárnický prípravok. Trieda:1, 5 (priorita: 20. 04. 1925). Liečivá, drogy, farmaceutické prípravky humánne a veterinárne, organopreparáty, očkovacie látky, séra a výrobky z krvi, chemické výrobky pre lekárstvo, hygienu, farmáciu a vedu, prípravky baktericídne, fungicídne, insekticídne, dezinfekčné prípravky, prípravky proti nákaze, prípravky na konzervovanie, prostriedky na hubenie škodcov, a ničenie rastlín, čistiacie prostriedky, liečivé mydlá, prípravky posilňujúce a dietetické, prípravky na ošetrovanie zubov a dutiny ústnej, zubné výplne a protézy, náplasti, obvazový a šijací materiál pre chirurgiu, diagnostiká, jedy a upravené minerálne vody. Trieda: 1, 3, 5, 10, 32 (priorita: 05.04.1965).

(540) Stenolysin

(732) BIOTIKA, a. s., Slovenská Ľupča 566, 976 13 Slovenská Ľupča, SK;

(111) 100447

(151) 8.7.1925
(156) 8.7.2005
(180) 8.7.2015
(210) 5129
(220) 8.7.1925

7 (511) 5

(511) 5 - Chemicko-farmaceutický prípravok.

(540) Calmogen

(732) Biotika, a. s., Slovenská Ľupča 566, 976 13 Slovenská Ľupča, SK;

(111) 110218

(151) 9.1.1925
(156) 9.1.2005
(180) 9.1.2015
(210) 4146
(220) 9.1.1925

7 (511) 1, 2, 3, 5

(510) Apretačné prostriedky, bieliidlá, mazadlá, chemické výrobky (prípravky) na priemyselné účely, tuk, tukové náhradky a olej na priemyselné a technické účely, tukové kyseliny, fermeže, glycerín, živice, lúhy, prostriedky na leštenie a čistenie, mydlá, a to pre domácnosť, na leštenie, čistenie a drhnutie, v pevnej, mäkkej, tekutej, práškovej a inej forme, pracie prostriedky, modridlo, pracie prášky, vodné sklo.

(540)



(732) SETUZA, a. s., Žukovova 100, 401 29 Ústí nad Labem, CZ;

(740) Fajnorová Mária, Ing., Bratislava, SK;

(111) 151464

(151) 28.5.1954
(156) 27.4.2004
(180) 27.4.2014
(210) 1731
(220) 27.4.1954

7 (511) 1, 3, 5, 10, 32

(510) Liečivá, drogy, farmaceutické prípravky, chemické výrobky pre priemysel, lekárstvo, hygienu farmáciu a vedu; prípravky bakteriocídne, prípravky dezinfekčné, prípravky proti nákaze; vonné a kozmetické prípravky, prípravky na ošetrovanie zubov a dutiny ústnej; zubné výplne a protézy; chirurgický materiál; nástroje (laboratórne potreby).

(540) ISODENT

(732) SpofaDental, a. s., Černokostecká 84, 100 31 Praha 10 - Strašnice, CZ;

(740) Guniš Jaroslav, Mgr., Bratislava, SK;

(111) 151621

(151) 22.9.1954
 (156) 10.9.2004
 (180) 10.9.2014
 (210) 3196
 (220) 10.9.1954

7 (511) 12, 28

(510) Bicykle a ich súčasti, t. j. brzdy, riadidlá, ráfiky a predložky, trojkolky, kolobežky a detské autíčka.

(540) FAVORIT

(732) CZECH BIKE, a. s., Palackého 82, 612 00 Brno, CZ;
 (740) ROTT, RŮŽIČKA & GUTTMANN, v. o. s., Bratislava, SK;

(111) 151822

(151) 4.1.1955
 (156) 6.12.2004
 (180) 6.12.2014
 (210) 3886
 (220) 6.12.1954

7 (511) 3

(510) Pracie, umývacie a čistiace prostriedky všetkých druhov.

(540) Sulfon

(732) SETUZA, a. s., Žukovova 100, 401 29 Ústí nad Labem, CZ;
 (740) Fajnorová Mária, Ing., Bratislava, SK;

(111) 151849

(151) 10.1.1955
 (156) 22.12.2004
 (180) 22.12.2014
 (210) 4016
 (220) 22.12.1954

7 (511) 6, 7, 8, 9, 10, 11, 19, 26

(510) Železničné výbušky, nástroje a prístroje, stroje a náradie, zipsy, fľaškové uzávery a broky.

(540)

(732) Sellier & Bellot, a. s., Lidická 667, 258 13 Vlašim, CZ;
 (740) ROTT, RŮŽIČKA & GUTTMANN, v. o. s., Bratislava, SK;

(111) 151889

(151) 24.1.1955
 (156) 16.12.2004
 (180) 16.12.2014
 (210) 3993
 (220) 16.12.1954

7 (511) 8, 9, 16

(510) Rysovacie prístroje, remeselnícke a meracie nástroje a potreby, oceľové meradlá, presné dielenské meradlá a pravítka, vodováhy, uholníky.

(540)

(732) KINEX, a.s., Ul. 1. mája 71/36, 014 83 Bytča, SK;
 (740) PATENTSERVIS BRATISLAVA, a. s., Bratislava, SK;

(111) 151938

(151) 19.2.1955
 (156) 31.1.2005
 (180) 31.1.2015
 (210) 4244
 (220) 31.1.1955

7 (511) 33

(510) Gin.

(540) WHITE SATIN

(732) Heaven Hill Distilleries, Inc., 1064 Loretto Road, Bardstown, Kentucky 40004, US;
 (740) Bušová Eva, JUDr., Bratislava, SK;

(111) 151967

(151) 17.3.1955
 (156) 26.1.2005
 (180) 26.1.2015
 (210) 4228
 (220) 26.1.1955

7 (511) 30, 32

(510) Čokoládové cukríky, nečokoládové cukríky, tabuľková čokoláda, kakaový prášok, šumienky.

(540)

(732) I. D. C. Holding, a. s., Drieňová 3, 821 01 Bratislava, SK;
 (740) Guniš Jaroslav, Mgr., Bratislava, SK;

(111) 152077

(151) 5.5.1955
 (156) 25.4.2005
 (180) 25.4.2015
 (210) 4860
 (220) 25.4.1955

7 (511) 1, 5, 10, 3, 32

(510) Liečivá, drogy, farmaceutické prípravky humánne a veterinárne, chemické výrobky pre priemysel, lekárstvo, hygienu, farmáciu a vedu; prípravky bakteriálne, fungicídne, insekticídne, organopreparáty a séra; dezinfekčné prípravky; prípravky proti nákaze; prípravky na konzervovanie; prostriedky na ničenie škodcov a rastlín; čistiace prostriedky, liečebné mydlá; éterické oleje, extrakty a esencie; prípravky posilňujúce a dieteticke; prípravky na ošetrovanie zubov a dutiny

ústnej; zubné výplne a protézy; náplasti, obvazový a šijací materiál pre chirurgiu; diagnostiká; jedy a minerálne vody strojené.

(540) PENDEPON

(732) BIOTIKA, a. s., Slovenská Ľupča 566, 976 13 Slovenská Ľupča, SK;

(111) 152348

(151) 6.10.1955
(156) 23.9.2005
(180) 23.9.2015
(210) 5742
(220) 23.9.1955

7 (511) 1, 3, 5, 10, 32

(510) Liečivá, drogy, farmaceutické prípravky humánne a veterinárne, organopreparáty, očkovacie látky, séra a výrobky z krvi, chemické výrobky pre priemysel, medicínu, hygienu, farmáciu a vedu, prípravky baktericídne, fungicídne, insekticídne, dezinfekčné prípravky, prípravky proti nákaze, prípravky konzervačné, prostriedky na ničenie škodcov a ničenie rastlín, čistiace prostriedky, medicínálne mydlá, éterické oleje, výťažky, extrakty a esencie, prípravky posilňujúce a dieteticke, prípravky na ošetrovanie zubov a dutiny ústnej, zubné výplne a protézy, náplasti, obvazový a šijací materiál pre chirurgiu, diagnostiká, jedy, minerálne vody (s výnimkou prírodných)

(540) MERCURETIN

(732) Biotika, a. s., Slovenská Ľupča 566, 976 13 Slovenská Ľupča, SK;

(111) 156099

(151) 16.2.1965
(156) 22.1.2005
(180) 22.1.2015
(210) 33248
(220) 22.1.1965

7 (511) 5

(511) 5 - Prípravky chemické, medicínálne, farmaceutické a zverolekárske.

(540) ALBUSTIX

(732) BAYER HEALTHCARE LLC, 100 Bayer Road, Pittsburgh, Pennsylvania 15205, US;
(740) Tomeš Pavol, Ing., Bratislava, SK;

(111) 156115

(151) 26.2.1965
(156) 30.12.2004
(180) 30.12.2014
(210) 33032
(220) 30.12.1964

7 (511) 13

(510) Výrobky zápalné, výbušniny a trhaviny.

(540) DANUBAL

(732) ISTROCHEM, a. s., Nobelova 34, 836 05 Bratislava, SK;
(740) Harvan Ladislav, Ing., Bratislava, SK;

(111) 156156

(151) 10.4.1965
(156) 30.12.2004
(180) 30.12.2014
(210) 33033
(220) 30.12.1964

7 (511) 13

(510) Výrobky zápalné, výbušniny a trhaviny.

(540) DANUBIT GEOFEX

(732) ISTROCHEM, a. s., Nobelova 34, 836 05 Bratislava, SK;
(740) Harvan Ladislav, Ing., Bratislava, SK;

(111) 156157

(151) 10.4.1965
(156) 8.1.2005
(180) 8.1.2015
(210) 33228
(220) 8.1.1965

7 (511) 1, 5

(511) Prípravky chemické, medicínálne, farmaceutické a zverolekárske.

(540) URISTIX

(732) BAYER HEALTHCARE LLC, 100 Bayer Road, Pittsburgh, Pennsylvania 15205, US;
(740) Tomeš Pavol, Ing., Bratislava, SK;

(111) 156159

(151) 10.4.1965
(156) 8.10.2004
(180) 8.10.2014
(210) 32399
(220) 8.10.1964

7 (511) 1, 3

(510) Leštidlo na automobily, vosk na nárazníky automobilov, leštidlo na chrómové súčasti automobilov, vosk na podlahu, nemrznúci prípravok na čistenie predného skla automobilov, prípravky na umývanie automobilov, prípravky na čistenie automobilov, prípravok na čistenie čalúnenia automobilov, prípravok na čistenie pneumatík s bielymi stenami.

(540) TURTLE WAX

(732) Turtle Wax, Inc., 5655 West 73rd Street, 60638 Chicago, Illinois, US;
(740) Brichtová Tatiana, JUDr., Bratislava, SK;

(111) 156404

(151) 7.10.1965
(156) 17.9.2005
(180) 17.9.2015
(210) 35202
(220) 17.9.1965

7 (511) 1, 3, 5, 10, 32

(510) Liečivá, drogy, farmaceutické prípravky humánne a veterinárne organopreparáty, očkovacie látky, séra a výrobky z krvi, chemické výrobky pre lekárstvo, hygienu, farmáciu a vedu; prípravky baktericídne, insekticídne, fungicídne prípravky; dezinfekčné prípravky; prípravky proti nákaze;

prípravky na konzervovanie; prostriedky na hubenie škodcov a ničenie rastlín; čistiace prostriedky, liečebné mydlá; prípravky posilňujúce a dietetické; prípravky na ošetrovanie zubov a dutiny ústnej; zubné výplne a protézy; náplasti, obvazový a šijací materiál pre chirurgiu, diagnostika, jedy a upravené minerálne vody.

(540) GLYPHOSTAN

(732) Biotika, a. s., Slovenská Lupča 566, 976 13 Slovenská Lupča, SK;

(111) 157779

(151) 22.12.1967

(156) 2.10.2004

(180) 2.10.2014

(210) 32394

(220) 2.10.1964

(310) 869519

(320) 19.9.1964

(330) GB

7 (511) 7, 12

(511) Univerzálne kĺbové spoje na prenos točivého momentu do vozidiel aj stacionárnych zariadení.

(540)



(732) GKN Driveline Birmingham Limited, Chester Road, Erdington, Birmingham 24, B24 0RB, GB;

(740) ROTT, RŮŽIČKA & GUTTMANN, v. o. s., Bratislava, SK;

(111) 162477

(151) 21.7.1975

(156) 28.2.2005

(180) 28.2.2015

(210) 48490

(220) 28.2.1975

7 (511) 3

(510) Výrobky voňavkárské, kozmetické; mydlá všetkých druhov.

(540) ANDROMÉDA

(732) ALPA, s. r. o., Hornoměstská 378, 594 25 Velké Meziříčí, CZ;

(740) PATENTSERVIS BRATISLAVA, a. s., Bratislava, SK;

(111) 162519

(151) 18.9.1975

(156) 14.1.2005

(180) 14.1.2015

(210) 48387

(220) 14.1.1975

7 (511) 12

(510) Tlmiče nárazov na motorové vozidlá, ako automobily a nákladné vozy.

(540) GABRIEL

(732) Gabriel Ride Control Products, Inc., spoločnosť zriadená podľa zákonov štátu Delaware, 100 Westwood Place, Brentwood, Tennessee 37027-5015, US;

(740) PATENTSERVIS BRATISLAVA, a. s., Bratislava, SK;

(111) 162523

(151) 18.9.1975

(156) 24.10.2004

(180) 24.10.2014

(210) 48247

(220) 24.10.1974

7 (511) 7, 9, 16

(510) Mechanické a elektronické zariadenia na váženie.

(540)



(732) Franklin Electric Company, Inc., 400 East Spring Street, Bluffton, Indiana 46714, US;

(740) Brichtová Tatiana, JUDr., Bratislava, SK;

(111) 162524

(151) 18.9.1975

(156) 24.10.2004

(180) 24.10.2014

(210) 48248

(220) 24.10.1974

7 (511) 7, 9, 16

(510) Elektrické motory, elektrické stroje na balenie, váženie, etiketovanie a značkovanie.

(540)



(732) Franklin Electric Company, Inc., 400 East Spring Street, Bluffton, Indiana 46714, US;

(740) Brichtová Tatiana, JUDr., Bratislava, SK;

(111) 162541

(151) 8.10.1975

(156) 18.2.2005

(180) 18.2.2015

(210) 48475

(220) 18.2.1975

7 (511) 7, 9, 16

(510) Stroje a prístroje na výrobu energie (okrem elektrických motorov), stroje a prístroje poháňané vetrom alebo vodou, kancelárske stroje a prístroje (okrem elektronických strojov a prístrojov), iné stroje a prístroje, ktoré nepatria do iných tried, ich časti a príslušenstvo (okrem tých, ktoré patria do inej triedy).

(540)



(732) Kabushiki Kaisha Komatsu Seisakusho, 3-6, 2-chome Akasaka, Minato-ku, Tokyo, JP;

(740) PATENTSERVIS BRATISLAVA, a. s., Bratislava, SK;

(111) 162606

(151) 25.11.1975

(156) 17.1.2005

(180) 17.1.2015

(210) 48399

(220) 17.1.1975

7 (511) 25

(510) Pánske a chlapčenské odevy, najmä košeľe, rôzne druhy nohavíc, šortky, plášte a obleky, dámske a dievčenské odevy, najmä halenky, sukne, nohavice, šortky, úplety, tričká, svetre, kabátiky a plášte.

(540)



(732) H. I. S. sportswear Aktiengesellschaft, Daimlerstrasse 15, D-85748 Garching, DE;

(740) Bušová Eva, JUDr., Bratislava, SK;

(111) 162623

(151) 2.12.1975

(156) 11.2.2005

(180) 11.2.2015

(210) 48454

(220) 11.2.1975

7 (511) 5

(510) Výrobky farmaceutické, zverolekárske a zdravotnícke, potraviny pre deti a chorých, náplasti, obvazový materiál, hmoty určené na plombovanie zubov, zubolekárske vosky, dezinfekčné prostriedky, prostriedky na ničenie buriny a živočíšnych škodcov.

(540) **BOOTS**

(732) The Boots Company PLC, Nottingham NG2 3AA, GB;

(740) Čechvalová Dagmar, Bratislava, SK;

(111) 162712

(151) 3.2.1976

(156) 22.8.2005

(180) 22.8.2015

(210) 48834

(220) 22.8.1975

7 (511) 1, 3, 5

(510) Výrobky chemické pre zdravotnícky priemysel, umelé a syntetické živice, chemikálie na konzervovanie potravín; medicínálne mydlá; výrobky voňavkárske, éterické oleje, výrobky kozmetické; vodičky na umývanie vlasov; prostriedky na čistenie zubov; výrobky lekárenské, veterinárne

a zdravotnícke; liečivá pre ľudí a zvieratá; výrobky dietetické pre deti a chorých; náplasti, obvazový materiál; hmoty na plombovanie zubov a na zubné odtlačky; liečivá pre dentistov; dezinfekčné prostriedky s výnimkou dezinfekčných prostriedkov na viazanie prachu; prostriedky na ničenie burín a škodlivých zvierat; medicínálne vína, medicínálne nápoje, sirupy na farmaceutické účely.

(540) **AMBIDERMAN**

(732) Herbacos-bofarma s. r. o., Štrossova 239, 530 03 Pardubice, CZ;

(740) Filípek Ján, Ing., Bratislava, SK;

(111) 162852

(151) 13.5.1976

(156) 22.12.2005

(180) 22.12.2015

(210) 49111

(220) 22.12.1975

7 (511) 1, 5, 31

(510) Výrobky chemické pre zdravotnícky priemysel, syntetické živice, chemikálie na konzervovanie potravín; výrobky lekárenské, veterinárne a zdravotnícke; liečivá pre ľudí a zvieratá; medikované krmne prípravky; výrobky dietetické pre deti a chorých, náplasti, obvazový materiál, hmoty na plombovanie zubov a na zubné odtlačky; dezinfekčné prostriedky; prostriedky na ničenie burín a škodlivých zvierat, medicínálne nápoje, sirupy na farmaceutické účely; chemické krmivá pre zvieratá, medikované krmne prípravky.

(540) **VUBIVEL**

(732) BIOTIKA, a. s., Slovenská Ľupča 566, 976 13 Slovenská Ľupča, SK;

(111) 162855

(151) 13.5.1976

(156) 22.12.2005

(180) 22.12.2015

(210) 49118

(220) 22.12.1975

7 (511) 1, 5, 31

(510) Výrobky liečebné pre zdravotnícky priemysel, syntetické živice, chemikálie na konzervovanie potravín.

Výrobky farmaceutické, veterinárne a zdravotnícke, liečivá pre ľudí a zvieratá, medikované krmne prípravky, výrobky dietetické pre deti a chorých, náplasti, materiál na obvazy, hmoty na plombovanie zubov a na odtlačky zubov, dezinfekčné prostriedky, prostriedky na ničenie buriny a na hubenie živočíšnych škodcov, medicínálne nápoje, sirupy na farmaceutické účely. Chemické krmivá pre zvieratá, medikované krmne prípravky.

(540) **SYNVERTAS**

(732) BIOTIKA, a. s., Slovenská Ľupča 566, 976 13 Slovenská Ľupča, SK;

(111) 162856

(151) 13.5.1976
 (156) 22.12.2005
 (180) 22.12.2015
 (210) 49119
 (220) 22.12.1975

7 (511) 1, 5, 31

(510) Výrobky chemické pre zdravotnícky priemysel, syntetické živice, prípravky na konzervovanie potravín. Výrobky farmaceutické, veterinárske a zdravotnícke, liečivá pre ľudí a zvieratá, medikované kŕmne prípravky, výrobky dietetické pre deti a chorých, náplasti, materiál na obvazy, hmoty na plombovanie zubov a na odtlačky zubov, dezinfekčné prostriedky, prostriedky na ničenie buriny a škodlivých zvierat, medicínske nápoje, sirupy na farmaceutické účely. Chemické krmivá pre zvieratá, medikované kŕmne prípravky.

(540) VUBIVET

(732) BIOTIKA, a. s., Slovenská Ľupča 566, 976 13 Slovenská Ľupča, SK;

(111) 166047

(151) 12.9.1985
 (156) 27.11.2004
 (180) 27.11.2014
 (210) 53948
 (220) 27.11.1984

7 (511) 1, 5, 31

(510) Výrobky chemické pre zdravotnícky priemysel, umelé a syntetické živice; chemikálie na konzervovanie potravín. Výrobky lekárske, veterinárske a zdravotnícke; liečivá pre ľudí a zvieratá; výrobky dietetické pre deti a chorých, náplasti, materiál na obvazy; hmoty na plombovanie zubov a na odtlačky zubov; liečivá pre dentistov; dezinfekčné prostriedky s výnimkou dezinfekčných prostriedkov na viazanie prachu; prostriedky na ničenie buriny a škodlivých zvierat; medicínske vína, sirupy na farmaceutické účely. Chemické krmivá pre zvieratá.

(540) NOVO - PASSIT

(732) IVAX Pharmaceuticals s. r. o., Ostravská 29, 747 70 Opava - Komárov, CZ;
 (740) ROTT, RŮŽIČKA & GUTTMANN, v. o. s., Bratislava, SK;

(111) 166105

(151) 16.11.1985
 (156) 14.11.2004
 (180) 14.11.2014
 (210) 53932
 (220) 14.11.1984

7 (511) 1

(510) Enzýmy na technické a priemyselné použitie.

(540) GLUCANEX

(732) Novozymes A/S, Krogshoejvej 36, DK - 2880 Bagsvaerd, DK;
 (740) Tomeš Pavol, Ing., Bratislava, SK;

(111) 166122

(151) 17.12.1985
 (156) 10.1.2005
 (180) 10.1.2015
 (210) 54012
 (220) 10.1.1985

7 (511) 1

(510) Chemické prípravky na použitie v poľnohospodárstve, záhradníctve a lesníctve.

(540) CULTAR

(732) Syngenta European Regional Centre, Priestley Road, Surrey Research Park, Guildford, Surrey GU2 7YH, GB;
 (740) Čechvalová Dagmar, Bratislava, SK;

(111) 166243

(151) 9.6.1986
 (156) 7.1.2005
 (180) 7.1.2015
 (210) 54006
 (220) 7.1.1985

7 (511) 1

(510) Organické vulkanizovateľné polyméry na všeobecné použitie v tých odvetviach priemyslu, kde možno použiť prírodného alebo syntetického kaučuku.

(540) ADIPRENE

(732) Uniroyal Chemical Company, Inc., a Delaware corporation, Benson Road, Middlebury, Connecticut 06749, US;
 (740) Hörmannová Zuzana, Ing., Bratislava, SK;

(111) 166269

(151) 27.6.1986
 (156) 2.1.2005
 (180) 2.1.2015
 (210) 54002
 (220) 2.1.1985

7 (511) 9, 17

(510) Vodiče a káble na elektrotechnické účely, elektrický inštalčný materiál vo forme káblov a vodičov v triede 9. Ohybné rúrky a hadice, najmä vysokotlakové hadice, obalový a izolačný materiál a plasty na ďalšie priemyselné použitie v triede 17.

(540) HABIA

(732) Habia Cable AB, Söderfors, SE;
 (740) Tomeš Pavol, Ing., Bratislava, SK;

(111) 166327

(151) 18.9.1986
 (156) 21.12.2004
 (180) 21.12.2014
 (210) 53998
 (220) 21.12.1984

7 (511) 10

(510) Inhalačný aparát pre farmaceutické výrobky.

(540) TURBUHALER

(732) AstraZeneca AB, 151 85 Södertälje, SE;
 (740) Žovicová Viera, Mgr., Bratislava, SK;

(111) 166483

(151) 3.2.1987
(156) 21.1.2005
(180) 21.1.2015
(210) 54029
(220) 21.1.1985

7 (511) 1

(510) Ohňovzdorné prípravky.

(540) PROBAN

(732) RHODIA UK LIMITED, Oak House, Reeds Crescent, Watford, Herts WD24 4QP, GB;
(740) Tomeš Pavol, Ing., Bratislava, SK;

(111) 173811

(151) 10.2.1995
(156) 11.10.2004
(180) 11.10.2014
(210) 2368-94
(220) 11.10.1994
(450) 10.5.1995

7 (511) 6, 7, 35, 37, 40, 41, 42

(510) Stožiare antén bezdrôtovej telefónie; stožiare antén vysielacích staníc; stožiare na osvetľovacie telesá (kovové); stožiare priehradkové (kovové); oceľové konštrukcie neprenosné a stavebné oceľové dielce; oceľové stožiare; oceľové potrubia a rúry; oceľové výrobky (nezahrnuté v iných triedach); zámočnícke výrobky kovové; stroje obrábacie a ich články vrátane dierovacieho trňa; závitovkové dopravníky (stroje); služby obchodného charakteru s uvedenými výrobkami; obchodné odhady; horáky na olej (mazut), kontrola (dozor) a opravy; inštalácie a opravy (inštalátorske práce); kotly - čistenie a opravy; opravy hospodárskeho zariadenia; opravy potrubí; potrubia - inštalovanie a opravy; údržbárske práce; montáž a údržba konštrukcií; pokovovanie kovov; povlaky kovové; služba rekreačná - rekreácia; odborná konzultačná činnosť; skúšanie materiálov; služby spojené s obstarávaním ubytovania, ubytovanie a stravovanie; kopírovacia služba; tvorba a ochrana životného prostredia.

(540)



(732) Elektrovod Žilina, a. s., Bytčická cesta č. 4, 010 42 Žilina, SK;
(740) Žovicová Viera, Mgr., Bratislava, SK;

(111) 174341A

(151) 28.4.1995
(156) 30.1.2005
(180) 30.1.2015
(210) 233-95A
(220) 30.1.1995
(450) 11.7.1995

8 (511) 9, 35, 37, 42

(511) 9 - Televízne prijímače a ich kombinácie; výrobky, zariadenia a príslušenstvo pre satelitný príjem.
35 - Služby propagačné, reklamné a pri prevádzkovaní služieb a obchodu, obchodná činnosť, sprostredkovanie obchodu, zahranično-obchodná činnosť.
37 - Servis, opravy, údržba a montáž výrobkov vyššie uvedených.
42 - Výskum, vývoj, projekcia, konštrukcia televíznych a satelitných prijímačov.

(540)



(732) Ptačin Ján, Ing., Klin 126, 029 41 Klin, SK;
(740) Belička Ivan, Ing., Banská Bystrica, SK;

(111) 174652

(151) 24.5.1995
(156) 25.11.2004
(180) 25.11.2014
(210) 2847-94
(220) 25.11.1994
(450) 9.8.1995

7 (511) 1, 4, 6, 7, 8, 9, 11, 12, 16, 19, 20, 21, 35, 36, 37, 39, 40, 41, 42

(510) Koksochemické výrobky, najmä surový benzol, fenolát sodný, síran amónny, chemické výrobky, najmä síran železnatý, kyslík, dusík a vzácne plyny; koks uhoľný a smolný, ľahký a zmesový olej; surové železo, najmä oceliarske, zliavarské a špeciálne, oceľ, najmä neupokojená, ťažná a hlbokoťažná, vysokopevnosťná, hlbokoťažná a nestarnúca, oceľové plechy a pásy, najmä čierne, morené, otryskané, lístočkové, ryhované, pocínované, pohliníkové, smaltované, lakované, plastované, ohýbané profily, najmä otvorené, uzavreté, vlnité plechy, cestné zvodidlá, zvarované rúry izolované a neizolované, iné kovové výrobky, najmä oceľové palety, predvalky, drôty, oceľové konštrukcie, najmä stavebné, mostové, špeciálne, železničné, odliatky, najmä z oceľoliatiny, šedej liatiny a neželezných kovov, výrobky z kovov vyrábané mechanickým opracovaním a tvárnením za tepla, drobné kovové obaly, výkovky, kovové stavebné prefabrikáty, kovové nádrže na kvapaliny, zásobníky tlakové, kovové kontajnery, iný valcovaný materiál a výrobky z ocele, železné rudy, zvláštne upínacie zariadenia, najmä zveráky; stroje, strojárnske výrobky a technologické celky, vrátane technológií, najmä transportné a manipulačné zariadenia s nasadením priemyselných robotov a manipulátorov, vrátane ovládacích prvkov, stroje a zariadenia koksovni, oceliarní, valcovní, strojárnskej metalurgie a zariadení na povrchovú úpravu, tvárniace stroje, zdvíhacie mechanizmy, žeriavy, zariadenia automatizovaných a mechanizovaných skladov, stroje a zariadenia pre poľnohospodárstvo, stavebníctvo a lesníctvo, lisy na tlakové odlievanie a lisy na plasty, vstrekovacie stroje na plasty, hydraulické zariadenia, elektrické zariadenia pre stroje a vozidlá, statory a rotory pre

elektromotory bez elektrickej časti, elektrické mlynčeky na mäso; špeciálne a komunálne náradie, nožiarsky tovar, pomôcky pre domácnosť, najmä sekáče, sekery, zvláštne tvárniace nástroje; ručné hasiace prístroje, priemyselné teplomery, elektrické prístroje na meranie a reguláciu, meradlá, súbory informácií na počítačových médiách, softvére, rozvádzače nízkeho napätia; radiátory, filtroventilačné zariadenia, najmä špirály, nástrešné vetracie jednotky s rekuperáciou tepla, chladiče oleja, kotle ústredného vykurovania, krby; karosérie dvojstopových motorových vozidiel, prívesy a návesy; noviny, knihy, brožúry, propagačné a reklamné materiály; vysokopepný štrk, vápenc a vápno, betónová dlažba, keramické dlaždice, keramické stavebné dielce, dechdodolomitové hmoty a stavivá, šamotové hmoty a stavivá, magnezitové stavivá, stavebné murovacie materiály, bunky na sociálne a športové účely; drevené obaly a skrine, kancelársky nábytok, plastové okná a výrobky z plastových profilov; ručné mlynčeky na mäso; reklamná činnosť, prevádzkovanie veľtrhov a priemyselných výstav, služby obchodnej činnosti, najmä služby fakturačné, príprava obchodných zmlúv, výskum trhu a marketingová činnosť, sprostredkovanie stálych a príležitostných pracovných pomerov, podnikateľské poradenstvo, auditorské služby, vedenie účtovníctva a rozpočtovníctva, služby požiarnej ochrany (požiarny útvar) - poplachová požiarňa služba; pokladničné služby, finančné poradenstvo, činnosť spojená s poisťovacími službami, zabezpečovanie platobného styku podnikateľských subjektov, personálne služby, prenájom budov, stavieb, pozemkov, styk s bankou (úvery, devízy, akreditívy), činnosti spojené s colným konaním, clearingové služby, sprostredkovanie a realizácia príležitostných obchodov iných komodít (Bártrove obchody); opravy hutníckych, zlievarenských, elektrických zariadení, náradia (vrátane skúšania), plynových zariadení, tlakových zariadení, obrábacích a tvárniacich strojov, meracej a regulačnej techniky, hydraulických zariadení (vrátane skúšania), ostatných motorových dopravných prostriedkov, kancelárskych a počítačových strojov, vykonávanie dopravných, inžinierskych, priemyselných, bytových, občianskych stavieb, vodoinštalátorske, kúrenárske a elektroinštaláčne služby, pranie a chemické čistenie textilu; komplexný výkon cestovnej kancelárie, prenájom dopravných zariadení, špeditárska činnosť; zužítkovanie, spracovanie a úprava odpadov a vedľajších produktov vznikajúcich pri výrobe, spracovanie železitého odpadu z regeneračnej stanice, obrábanie kovov sústružením, frézovaním, ručným opracovaním (zámočníctvo), lisovaním, kovaním, brúsením a leštením, povrchová úprava kovov, prášková metalurgia, vulkanizácia a pogumovanie súčastok, renovácia opotrebovaných dielcov pokovovaním, brúsením, leštením a pod.; výchovno-vzdelávacia činnosť, organizovanie kurzov, školení a seminárov, jazykové kurzy, informačné služby, najmä knihovnícke, výpočítané, prostredníctvom komunikačnej a výpočtovej techniky, publikačné a vydavateľské služby - publikačné systémy; projektovanie cestných a železničných mostov, vzduchotechniky, klimatizačných zariadení, vyhradených zdvíhacích zariadení, elektric-

kých zariadení, informačných systémov, automatizovaných systémov riadenia, báz dát a implementácia databázových systémov, projekčná činnosť v investičnej výstavbe, inžinierska činnosť a kompletačná činnosť vo výstavbe, tvorba súborov informácií na počítačových médiách, rozmnožovanie náhradných nosičov magnetického záznamu pre počítače, automatizované spracovanie dát, informačné služby pri tvorbe a využívaní informačných systémov, spracovanie štúdií s odbornou tematikou, prekladateľské služby a tlmočnicke služby, služby v oblasti rozvoja dokumentových a faktových systémov a v oblasti rozvoja informačných technológií a systémov, psychologické, sociologické a zamestnanecké služby, vypracovávanie projektov pre zakladanie podnikateľských subjektov, zabezpečovanie aktívneho a pasívneho domáceho a zahraničného cestovného ruchu, prenájom technologických a elektronických zariadení, ubytovacie služby v hromadných ubytovniach, služby očnej optiky, ochrana osôb a majetku, pohostinské a bufetové služby, diagnostické merania úrovne mechanického kmitania, kontrolné merania spojok, hriadeľov, ložísk, ustavení elektromotorov, olejov a plastických mazív, vyvažovanie elektrických strojov točivých, ventilátorov a pod., nastavenie napäťových ochrán jednosmerných a striedavých strojov, skúšanie dielektrických ochranných a pracovných pomôcok, revízie elektrických zariadení, plynových zariadení, tlakových nádob, zdvíhacích zariadení, oceľových konštrukcií a žeriavových dráh, defektoskopické merania röntgenom, ultrazvukom, kapilárnymi a magnetickými metódami, poradenská činnosť v oblasti technickej, stavebnej a právnickej, výskum a vývoj nových výrobkov a technológií v oblasti hutníctva (najmä oceliárstva) a strojárstva.

(540) VSŽ

- (732) VSŽ, akciová spoločnosť Košice, Košice, SK;
 (740) PATENTSERVIS BRATISLAVA, a. s., Bratislava, SK;

(111) 175190

- (151) 12.7.1995
 (156) 29.3.2005
 (180) 29.3.2015
 (210) 892-95
 (220) 29.3.1995
 (450) 11.10.1995

7 (511) 5

- (510) Lieky, drogy, farmaceutické prípravky na ľudské a veterinárne použitie, chemické prípravky pre medicínu, hygienu a farmáciu, organopreparáty, séra, krvné deriváty, dezinfekčné prípravky, antimikrobiká, antiparazitiká, prípravky z triedy vitamínov, dietetické prípravky na lekárske použitie, dietetické prípravky pre deti a chorých, prostriedky na ničenie rastlinných a živočíšnych škodcov, medikované prípravky pre zvieratá.

(540) PAMYCON

- (732) BIOTIKA, a. s., Slovenská Lupča 566, 976 13 Slovenská Lupča, SK;

(111) 175372

(151) 14.8.1995
(156) 17.2.2005
(180) 17.2.2015
(210) 471-95
(220) 17.2.1995
(450) 8.11.1995

7 (511) 36

(510) Peňažné operácie, bankové obchody.

(540)



(732) Slovenská sporiteľňa, a. s., Suché mýto 4, 816 07 Bratislava, SK;

(740) Žovicová Viera, Mgr., Bratislava, SK;

(111) 177054

(151) 3.9.1996
(156) 20.12.2005
(180) 20.12.2015
(210) 3591-95
(220) 20.12.1995
(450) 4.12.1996

7 (511) 1, 3, 5

(511) 1 - Chemické výrobky na priemyselné a vedecké účely, chemické výrobky určené pre poľnohospodárstvo, záhradníctvo a lesníctvo, chemické prostriedky na konzervovanie potravín.

3 - Výrobky voňavkárске, éterické oleje, vodičky na vlasy, kozmetické prípravky.

5 - Lieky pre poruchy prekrvenia centrálného nervového systému (malácia mozgu, trombóza a embólia, ateroskleróza mozgových ciev), lieky pre chronickú ischemickú chorobu srdca, lieky pre obštrukčnú bronchopulmonálnu chorobu, lieky pre chronickú astmoidnú a obštrukčnú bronchitídu, lieky pre pľúcny emfyzém, lieky pre sukcesívnu pľúcnu emfyzáciu.

(540) OXANTIL

(732) BIOTIKA, a. s., Slovenská Ľupča 566, 976 13 Slovenská Ľupča, SK;

(111) 177923

(151) 13.2.1997
(156) 16.12.2004
(180) 16.12.2014
(210) 3038-94
(220) 16.12.1994
(450) 4.6.1997

7 (511) 16, 18

(510) Knižné obaly, materiály na knižnú väzbu, papierenské výrobky a papierenský tovar vyrobený celkom alebo zväčša z kože alebo z náhrad kože, koža a jej náhrady, výrobky z kože a jej náhrad, umelá koža.

(540) VYNIDE

(732) Wardle Storeys Limited, Grove Mill, Earby, Barnoldswick BB18 6UT, GB;

(740) PATENTSERVIS BRATISLAVA, a. s., Bratislava, SK;

(111) 178011

(151) 26.2.1997
(156) 20.2.2005
(180) 20.2.2015
(210) 494-95
(220) 20.2.1995
(450) 4.6.1997

7 (511) 1, 2, 3, 7, 8, 10, 17, 25, 35, 42

(510) Obuv (spoločenská, vychádzková, športová, pracovná, domáca, ortopedická, obuv na voľný čas); obuvnícke polotovary (napr. podošvy, podpätky, opätky, klenky a pod.); pomocné obuvnícke prípravky (napr. lepidlá, apretúry, zapravovacie pasty, laky a pod.); krémy na koženú obuv; granuláty (TPK, PVC); obuvnícke zariadenia (formy na výrobu spodkových dielcov z termoplastov, kopytá, sekacie nože, perforovacie a dezénovacie matrice, zalisovacie formy a pod.); sprostredkovateľská činnosť v oblasti predaja obuvi; poradenská činnosť v oblasti predaja obuvi; poradenská činnosť v oblasti výroby obuvi.

(540)



(732) JAS-EXPORT-SNINA, spol. s r. o., Budovateľská 2710, 069 81 Snina, SK;

(740) Mrenica Jaroslav, Ing., Púchov, SK;

(111) 179118

(151) 19.12.1997
(156) 20.10.2004
(180) 20.10.2014
(210) 2497-94
(220) 20.10.1994
(442) 10.9.1997
(450) 4.3.1998

7 (511) 9

(511) 9 - Elektrické, meracie, signalizačné, kontrolné (riadiace) zariadenia, prístroje, nástroje a príslušenstvo, potenciometre, elektrické odpory, vodiče, vedenia, káble, väzby a spojky na ne, spínače, vypínače a prepínače.

(540)



(732) NAVARRA DE COMPONENTES ELECTRONICOS, S. A., Poligono Industrial, s/n, 31508 TUDELA (NAVARRA), ES;

(740) ROTT, RŮŽIČKA & GUTTMANN, v. o. s., Bratislava, SK;

(111) 179304

(151) 19.1.1998
 (156) 24.11.2004
 (180) 24.11.2014
 (210) 2829-94
 (220) 24.11.1994
 (442) 8.10.1997
 (450) 8.4.1998

7 (511) 32

(511) 32 - Minerálne vody.

(540) CAMENA

(732) Karlovarské minerální vody, a. s., Horova 3, Karlovy Vary, CZ;
 (740) Suchoňová Katarína, JUDr., Banská Bystrica, SK;

(111) 179314

(151) 19.1.1998
 (156) 21.12.2004
 (180) 21.12.2014
 (210) 3063-94
 (220) 21.12.1994
 (442) 8.10.1997
 (450) 8.4.1998

7 (511) 35, 37, 42

(511) 35 - Operačné a riadiace služby - manažment v oblasti telekomunikačných sietí.
 37 - Stavebné, inštalačné a údržbové služby v oblasti telekomunikačných sietí.
 42 - Projektové služby v oblasti telekomunikačných sietí.

(540) TELLIANCE

(732) RWE Com GmbH & Co. oHG, Gutenbergstrasse 3, 45128 Essen, DE;
 (740) Bušová Eva, JUDr., Bratislava, SK;

(111) 179315

(151) 20.1.1998
 (156) 21.12.2004
 (180) 21.12.2014
 (210) 3064-94
 (220) 21.12.1994
 (442) 8.10.1997
 (450) 8.4.1998

7 (511) 9

(511) 9 - Počítačový softvér.

(540) TELLIANCE

(732) RWE Com GmbH & Co. oHG, Gutenbergstrasse 3, 45128 Essen, DE;
 (740) Bušová Eva, JUDr., Bratislava, SK;

(111) 179365

(151) 21.1.1998
 (156) 28.12.2004
 (180) 28.12.2014
 (210) 3127-94
 (220) 28.12.1994
 (442) 8.10.1997
 (450) 8.4.1998

7 (511) 21

(511) 21 - Mechanické umývacie a čistiace prostriedky.

(540)

(732) HYGE, spol. s r. o., Podkopná Lhota 3, 763 18 Trnava u Zlína, CZ;
 (740) Beleščák Ladislav, Ing., Piešťany, SK;

(111) 179379

(151) 21.1.1998
 (156) 21.11.2004
 (180) 21.11.2014
 (210) 2797-94
 (220) 21.11.1994
 (442) 8.10.1997
 (450) 8.4.1998

7 (511) 2, 3, 9, 12, 14, 16, 18, 20, 21, 24, 26, 28, 34

(511) 2 - Farby.
 3 - Kozmetické prípravky.
 9 - Magnetofóny, rádioprijímače, telefóny.
 12 - Bicykle.
 14 - Prstene, kovové šperky, bižutéria, tabatierky, hodinárske výrobky.
 16 - Kancelárske potreby, kalendáre, hracie karty, reklamné nálepky.
 18 - Kufríky a puzdrá.
 20 - Nábytok, kreslá, stoličky, barové pulty, komody, vankúše.
 21 - Porcelánové hrnčeky, poháre, tanierne, sklenené výrobky, ako džbániky, poháre, likérové súpravy.
 24 - Deky, uteráky, osušky, posteľná bielizeň.
 26 - Spony, pracky.
 28 - Hry, hračky, biliardy, sánky.
 34 - Popolníky.

(540)

(732) H-D Michigan, Inc., 315 West Huron Street, Suite 400, Ann Arbor, Michigan 48103, US;
 (740) Bušová Eva, JUDr., Bratislava, SK;

(111) 179380

(151) 21.1.1998
 (156) 21.11.2004
 (180) 21.11.2014
 (210) 2798-94
 (220) 21.11.1994
 (442) 8.10.1997
 (450) 8.4.1998

7 (511) 2, 3, 9, 12, 14, 16, 18, 20, 21, 24, 26, 28, 34

(511) 2 - Farby.
 3 - Kozmetické prípravky.
 9 - Magnetofóny, rádioprijímače, telefóny.
 12 - Bicykle.
 14 - Prstene, kovové šperky, bižutéria, tabatierky, hodinárske výrobky.

16 - Kancelárske potreby, kalendáre, hracie karty, reklamné nálepky.
 18 - Kufríky a puzdrá.
 20 - Nábytok, kreslá, stoličky, barové pulty, komody, vankúše.
 21 - Porcelánové hrnčeky, poháre, taniere, sklenené výrobky, ako džbániky, poháre, likérové súpravy.
 24 - Deky, uteráky, osušky, posteľná bielizeň.
 26 - Spony, pracky.
 28 - Hry, hračky, biliardy, sánky.
 34 - Popolníky.

(540) HARLEY - DAVIDSON

(732) H-D Michigan, Inc., 315 West Huron Street, Suite 400, Ann Arbor, Michigan 48103, US;
 (740) Bušová Eva, JUDr., Bratislava, SK;

(111) 179384

(151) 21.1.1998
 (156) 21.12.2004
 (180) 21.12.2014
 (210) 3056-94
 (220) 21.12.1994
 (442) 8.10.1997
 (450) 8.4.1998

7 (511) 16, 17, 19

(511) 16 - Baliace a obalové materiály; papiere, lepenky, vlnité lepenky, kartóny a lamináty.
 17 - Izolačné materiály, lamináty poskytujúce bariéry proti vlhkému parnému ohrevu alebo chemikáliám; izolačné materiály na použitie v stavebných konštrukciách alebo pri izolácii potrubí a rúr.
 19 - Stavebné materiály; vystužené papiere a lamináty; tepelné, odrazové a izolačné materiály; membrány, obklady a obkladačky, pivničné a podkrovné obklady, obkladačky; antitlmiace membrány; všetky uvedené výrobky na použitie na stavbách a budovách.

(540) SISALKRAFT

(732) BRITISH SISALKRAFT LTD., Commissioners Road, Strood, ME2 4ED Rochester, Kent, GB;
 (740) Fajnorová Mária, Ing., Bratislava, SK;

(111) 180266

(151) 20.4.1998
 (156) 14.11.2004
 (180) 14.11.2014
 (210) 2709-94
 (220) 14.11.1994
 (442) 14.1.1998
 (450) 8.7.1998

7 (511) 1, 3, 5, 7, 8, 9, 10, 16, 21, 28, 35, 37, 39, 41, 42

(511) 1 - Chemické výrobky.
 3 - Prípravky na čistenie, brúsenie, odmasťovanie.
 5 - Výrobky farmaceutické, zdravotnícke.
 7 - Stroje a obrábacie stroje patriace do tejto triedy.
 8 - Ručné náradie a nástroje, nožiarske výrobky.
 9 - Prístroje a nástroje vedecké, navigačné, geodetické, elektrické (vrátane na bezdrôtovú telegrafiu), fotografické, kinematografické, optické prístroje a nástroje na váženie, meranie, signalizovanie, na účely kontrolné (inšpekčné), záchranné a na výučbu, stroje na záznam, prenos a reprodukciu zvuku alebo obrazu, počítačové stroje, hasiace prístroje.

10 - Prístroje a nástroje chirurgické, lekárske, zubolekárske a zverolekárske, zdravotnícke zariadenia.
 16 - Tlačoviny, časopisy, periodiká, knihy, knižarské výrobky, fotografie, písacie stroje, kancelárske potreby s výnimkou nábytku, školské potreby patriace do tejto triedy.
 21 - Sklo surové a polospracované.
 28 - Náradie na hry a zimné športy, predovšetkým lopty, loptičky, volejbalové siete, rakety, puky, palice, hokejky, korčule, lyže, sane.
 35 - Prenájom kancelárskych strojov a zariadení.
 37 - Opravy a montáž súvisiaca s predávanými výrobkami.
 39 - Prenájom chladničiek.
 41 - Prenájom priemyselného tovaru, predovšetkým prenájom elektrických prístrojov, filmov, zvukových záznamov, prístrojov a kinematografických premietacích prístrojov a príslušenstvo, prenájom rozhlasových prijímačov a televíznych prístrojov.
 42 - Prenájom pletacích strojov.

(540) OLYMPUS

(732) OLYMPUS Corporation, 43-2, 2-chome, Hata-gaya, Shibuya-ku, Tokyo, JP;
 (740) ROTT, RŮŽIČKA & GUTTMANN, v. o. s., Bratislava, SK;

(111) 180381

(151) 20.4.1998
 (156) 10.11.2004
 (180) 10.11.2014
 (210) 2675-94
 (220) 10.11.1994
 (310) 9091
 (320) 19.5.1994
 (330) LI
 (442) 14.1.1998
 (450) 8.7.1998

7 (511) 9, 16, 38, 41

(511) 9 - Audionahrávky a/alebo videonahrávky na magnetických nosičoch; zariadenia na príjem a spracovanie audiovysielania a/alebo videovysielania.
 16 - Tlačoviny, tlačené televízne programy, náradie na písanie.
 38 - Televízne vysielanie.
 41 - Výroba televíznych programov, televízne predstavenia.

(540) SUPERSPORT

(732) CANAL + EUROPE BV, Laapersveld 75, 1213 VB Hilversum, NL;
 (740) Žovicová Viera, Mgr., Bratislava, SK;

(111) 180717

(151) 14.5.1998
 (156) 3.11.2004
 (180) 3.11.2014
 (210) 2621-94
 (220) 3.11.1994
 (442) 4.2.1998
 (450) 5.8.1998

7 (511) 20

(511) 20 - Sklopné, zvislé, valčekové (rolovacie) a zatemňovacie žalúzie a ich príslušenstvo.

(540)



(732) FABER A/S, Hestehavevej 22, DK-5856 Ryslinge, DK;
(740) PATENTSERVIS BRATISLAVA, a. s., Bratislava, SK;

(111) 180737

(151) 14.5.1998
(156) 2.12.2004
(180) 2.12.2014
(210) 2889-94
(220) 2.12.1994
(442) 4.2.1998
(450) 5.8.1998

7 (511) 9, 11, 19, 37, 42

(511) 9 - Elektrické zariadenia meracej, regulačnej, riadiacej a bezpečnostnej techniky.
11 - Prístroje na osvetlenie, vykurovanie, prístroje chladiace a sušiacie.
19 - Dvere presklené jednoduché, posuvné, sklznícové dverové systémy s elektricky ovládanými funkciami, plnoautomatizované systémy otvárania, uzamykania.
37 - Služby v oblasti subdodávok stavieb, najmä dverových súborov, automatických systémov ovládania funkcií dverí, poradenská a konzultačná činnosť.
42 - Služby v oblasti programového vybavenia počítačov.

(540)



(732) QUASYS, spol. s r. o., Mojmirova 77, 921 01 Piešťany, SK;
(740) Beleščák Ladislav, Ing., Piešťany, SK;

(111) 180892

(151) 11.6.1998
(156) 26.1.2005
(180) 26.1.2015
(210) 208-95
(220) 26.1.1995
(442) 4.3.1998
(450) 9.9.1998

7 (511) 5

(511) 5 - Prípravky proti mikróbom, dezinfikátory tekuté a v sprejoch, prípravky proti burinám a hmyzu, insekticídy, repelenty, fungicídy, osviežovače vzduchu, vzdušné dezodoranty, prípravky na čistenie vzduchu, textilné dezodorizéry, prostriedky proti moľom.

(540) RAID

(732) S. C. Johnson & Son, Inc., 1525 Howe Street, Racine, Wisconsin 53403-5011, US;
(740) Žovicová Viera, Mgr., Bratislava, SK;

(111) 180893

(151) 11.6.1998
(156) 31.1.2005
(180) 31.1.2015
(210) 239-95
(220) 31.1.1995
(442) 4.3.1998
(450) 9.9.1998

7 (511) 3

(511) 3 - Mydlá, voňavkárske výrobky, éterické oleje, kozmetické prípravky, vodičky na vlasy, prípravky na čistenie zubov.

(540) NELA BATOLE

(732) Unilever N. V., Weena 455, 3013 AL Rotterdam, NL;
(740) Fajnorová Mária, Ing., Bratislava, SK;

(111) 180951

(151) 11.6.1998
(156) 28.12.2004
(180) 28.12.2014
(210) 3115-94
(220) 28.12.1994
(310) 93097
(320) 7.10.1994
(330) CZ
(442) 4.3.1998
(450) 9.9.1998

7 (511) 1, 2, 3, 4, 5, 6, 7, 8, 9, 10, 11, 12, 13, 14, 15, 16, 17, 18, 19, 20, 21, 22, 23, 24, 25, 26, 27, 28, 29, 30, 31, 32, 33, 34, 42

(511) 1 - Chemické výrobky na priemyselné a vedecké účely, pre fotografiu, poľnohospodárstvo, záhradníctvo, lesníctvo; umelé živice, plastické hmoty v surovom stave (v prášku, pastách, v tekutom stave); pôdne hnojivá prírodné i umelé; prostriedky hasiace, na kalenie, na zváranie, konzerváciu potravín; triesloviny; priemyselné spojivá; prostriedky na čistenie sporákov; ortuť, antimón, alkalické a alkalickozemité kovy; bauxit.

2 - Farby, laky, fermeže na priemyselné a umelecké textilné farby; prípravky na farbenie potravín a nápojov, farbivá, antikorozívne a impregnačné nátery, farbiace prípravky, moridlá, prírodné živice, kovové fólie, kovy v prášku pre maliarov a dekorátrov.

3 - Prípravky pracie a bieliace, čistiacie, leštiace, odmasťovacie; mydlo, výrobky kozmetické, voňavkárske vrátane éterických olejov; vodičky na vlasy, zubné pasty, prášky; želatína na potravinárske účely, moridlá na bielizeň, farby na vlasy.

4 - Priemyselné oleje a tuky; mazadlá, prostriedky na zachytávanie prachu, palivá (čierna a hnedé uhlie), palivové drevo, oleje, pohonné hmoty, osvetľovacie prostriedky, sviečky, sviece, nočné lampičky, knôty.

5 - Výrobky zverolekárske, zdravotnícke; chemické na lekárske účely; náplasti, obvazový materiál, hmoty určené na plombovanie zubov a na zubné odtlačky, prostriedky dezinfekčné, na ničenie rastlinných a živočíšnych škodcov; antiparazitné látky.

6 - Obyčajné kovy v surovom a polospracovanom stave a ich zliatiny; kotvy, nákovy, zvony, stavebný materiál z valcovaného a liateho kovu, koľajnice a iný kovový materiál určený na železničné účely; reťaze; kovové káble a drôty (s vý-

nímkou drôtov určených na elektrotechnické účely); zámočnícke výrobky; kovové rúry; nedobytné pokladnice a schránky, oceľové guľôčky; podkovy, klinge a skrutky; iné kovové výrobky, ktoré nie sú zaradené v iných triedach; rudy.

7 - Stroje a obrábacie stroje (s výnimkou tých, ktoré sú zahrnuté v triede 9 - 12 a 16), motory, súkolesia a hnacie remene; poľnohospodárske stroje a liahne; maznice; elektrotechnické zariadenia a prístroje pre domácnosť (drvíče, mixéry, mlynčeky).

8 - Ručné nástroje majúce funkciu náradia v príslušných odboroch; nožiarske výrobky vrátane nožiarskych výrobkov z drahých kovov vrátane britiev a holiacich elektrických strojčekov; vidličky a lyžice aj z drahých kovov; zbrane sečné a bodné; strojčeky na strihanie vlasov.

9 - Prístroje a nástroje určené na vedecké a laboratórne účely; prístroje a nástroje navigačné, t. j. prístroje a nástroje určené na prenášanie rozkazov, na meranie a prístroje všeobecne používané pri riadení lodí a lietadiel; prístroje a nástroje geodetické a prístroje na bezdrôtovú telegrafiu; prístroje fotografické, kinematografické, optické vrátane premietačov obrazu a zväčšovacích prístrojov; prístroje a nástroje na váženie a meranie, prístroje a nástroje signalizačné vrátane signálnych píšťal; prístroje a nástroje na účely záchranné a učebné; automaty uvádzané do činnosti vhadením mince alebo známky, prístroje na záznam a reprodukciu hovoreného slova; zapisovacie pokladnice a počítaacie stroje vrátane kancelárskych a dierovacích strojov; hasiace prístroje; špeciálne puzdrá na prístroje a nástroje, ktoré sú zaradené do tejto triedy; elektrotermické nástroje a prístroje, ako: ručné elektrické zväračky, elektrické žehličky a pod., elektrické prístroje a zariadenia, ako elektricky vykurované podhlavníky, odevy a súčasti odevov, ohrievače nôh; elektrické zapaľovače a podobné zariadenia nezaradené do iných tried; elektromechanické zariadenia pre domácnosť určené na čistenie, ako vysávače prachu, leštiče parkiet a pod.

10 - Prístroje a nástroje zverolekárske vrátane špeciálneho nábytku na chirurgické, lekárske, zubolekárske, zverolekárske účely a prístrojov a zdravotníckych pomôcok, ako ortopedické, bandáže, zdravotnícke výrobky z gumených, protézy; prikrývky vyhrievané elektricky.

11 - Osvetľovacie a vykurovacie zariadenia na výrobu pary; zariadenia na varenie, chladenie, vetranie vrátane klimatizácie alebo zariadenia na úpravu vzduchu, zariadenia na rozvod vody a zariadenia zdravotnícke.

12 - Pozemné vozidlá a ich súčasti; motory do pozemných vozidiel, poháňacie súkolesia a hnacie remene na pozemné vozidlá; zariadenia na leteckú, lodnú a pozemnú dopravu.

13 - Ohňostroje a všetky výrobky zábavnej pyrotechniky.

14 - Drahé kovy a ich zliatiny; predmety z drahých kovov, ich zliatin alebo predmety z plátovaných (dublovaných) kovov; bižutéria z plastov a plastických hmôt; hodiny a chronometrické zariadenia vrátane špeciálnych puzdiel, umelecké predmety z bronzu.

15 - Hudobné nástroje vrátane mechanických klavírov a ich príslušenstvo, hudobné skrine.

16 - Papier a výrobky z papiera, lepenky a kartónové výrobky; tlačoviny, periodiká, knihy, výrobky knihárske, fotografie, písacie potreby, kancelárske lepidlá; potreby pre umelcov, štetce, písacie stroje, kancelárske potreby okrem nábytku, učebné a školské potreby a pomôcky; hracie karty, tlačiarenské písmená, štočky, spojivá pre papierenský priemysel.

17 - Gutaperča, guma, balata, náhradky týchto hmôt, polotovary z plastických hmôt (fólie, dosky, tyče), tesniace hmoty; upchávky a izolácie (tepelné, elektrické alebo zvukové); azbest, slúda a výrobky z nich, nekovové hadice; izolačné nátery.

18 - Koža a náhrady, výrobky z kože a náhradiek, surové kože a kožušiny; kufre a cestovné tašky; dáždňiky, slnečníky, palice, biče, postroje na kone, sedlárske výrobky.

19 - Stavebný materiál vrátane polospracovaného reziva (trámy, dosky, drevené panely, preglejka, sklenené tehly, dlaždice a pod.); prírodný a umelý kameň, cement, vápno, malta, sadra, štrk, kameninové a cementové rúry; stavebný materiál na stavbu ciest, asphalt, smola, živec; prenosné domy, kamenné pomníky, kozuby.

20 - Nábytok vrátane kovového a kempingového nábytku; brúsené sklo a zrkadlá, rámy; výrobky z dreva, korku, prútia, trstia, trstiny, rohoviny, slonoviny, kostí, korytnačiny, jantáru, perlete, morskej peny, buničiny; výrobky z plastických hmôt, posteľné potreby; matrace, žinenky, podhlavníky.

21 - Drobné náradie a prenosné nádoby na domáca a kuchynské účely, ako kuchynský riad, vedrá, plechové misky, misky z plastických hmôt alebo iných hmôt, strojčeky na mletie, sekanie a lisovanie a pod.; hrebene a špongie na umývanie, toaletné potreby, kefy, kefársky materiál, pomôcky na upratovanie, čistiace látky, drôtenky, sklenený tovar vrátane okenného skla, výrobky z porcelánu a kameniny, ktoré nie sú zaradené v iných triedach.

22 - Povrazy, struny na technické účely, laná, motúzy z prírodných, umelých alebo plastických látok, siete a stany vrátane stanov na táborenie, lodné plachty, vrecia; čalúnický materiál (vlásie, perie, morská tráva a pod.), surové textilné vlákna.

23 - Nite.

24 - Tkaniny; prikrývky vrátane prikrývok na cestovanie.

25 - Odevy, bielizeň, topánky, črievice, trampky.

26 - Čipky, výšivky, stuhy, šnúrky, gombíky, háčiky, zipsy, umelé kvety; leonský tovar.

27 - Koberce, rohože, linoleum a iné podlahové krytiny; čalúnenie vrátane farebných papierových tapiet, paravány, voskové potahové plátno.

28 - Hry, hračky; telocvičné a športové náradie, rybárske potreby, náradie na zimné športy a športové hry, plážový a kúpací tovar; ozdoby na vianočný stromček.

29 - Mäso, ryby, hydina, mäkkýše, kôrovce, zverina; mäsové výťažky; zelenina a ovocie: konzervované, sušené, varené, rôsoly, zavaraniny; vajcia, mlieko a iné mliečne výrobky vrátane mliečnych nápojov, konzervované potraviny; zelenina naložená v octe.

30 - Káva, čaj, kakao, ryža, tapioka, kávové náhradky; múka a obilné výrobky určené na ľudskú výživu, nápoje z kávy, kakaa, čokolády; chlieb, sucháre, sušienky, jemné pečivo, cukrovinky, zmrzlina, med, sirup z melasy, kvasnice, prášky do pečiva; soľ, čierne korenie, ocot, chuťové omáčky; korenie, ľad.

31 - Výrobky poľnohospodárske, záhradnícke; produkty lesnícke vrátane nespracovaného dreva, semená, čerstvé ovocie a zelenina; sadenice, živé rastliny a prírodné kvetiny; krmivá pre zvieratá; slad.

32 - Pivo, ľahké piva a ležiaky, minerálne vody, šumivé a iné nealkoholické nápoje, sirupy a iné prípravky na prípravu nápojov; ovocné šťavy a nápoje z ovocných štiav.

33 - Vína, liehoviny, likéry, nealkoholické vína.

34 - Tabak v surovom stave, tabakové výrobky; potreby pre fajčiarov; zápalky.

42 - Sprostredkovateľská činnosť v obchodnej oblasti, činnosť organizačných a ekonomických poradcov.

(540) REMEDIA

(732) PANAX Co, s. r. o., Šumavská 5, 120 00 Praha 2, CZ;
(740) Mešková Viera, Ing., Bratislava, SK;

(111) 180957

(151) 11.6.1998
(156) 3.1.2005
(180) 3.1.2015
(210) 8-95
(220) 3.1.1995
(442) 4.3.1998
(450) 9.9.1998

7 (511) 33

(511) 33 - Vína a liehoviny zahŕňajúce rum a likéry.

(540) BACARDI

(732) BACARDI & COMPANY LIMITED, Vaduz, LI;
(740) Fajnorová Mária, Ing., Bratislava, SK;

(111) 180958

(151) 11.6.1998
(156) 3.1.2005
(180) 3.1.2015
(210) 9-95
(220) 3.1.1995
(442) 4.3.1998
(450) 9.9.1998

7 (511) 33

(511) 33 - Vína a liehoviny zahŕňajúce rum a likéry.

(540)



(732) BACARDI & COMPANY LIMITED, Vaduz, LI;
(740) Fajnorová Mária, Ing., Bratislava, SK;

(111) 180963

(151) 11.6.1998
(156) 5.1.2005
(180) 5.1.2015
(210) 31-95
(220) 5.1.1995
(442) 4.3.1998
(450) 9.9.1998

7 (511) 3

(511) 3 - Zubná pasta, ústna voda.

(540) NA COLGATE TOTAL JE I ČAS KRÁTKY

(732) Colgate - Palmolive Company, spoločnosť zriadená podľa zákonov štátu Delaware, 300 Park Avenue, New York, NY 10022 - 7499, US;
(740) Čechvalová Dagmar, Bratislava, SK;

(111) 180964

(151) 11.6.1998
(156) 9.1.2005
(180) 9.1.2015
(210) 47-95
(220) 9.1.1995
(442) 4.3.1998
(450) 9.9.1998

7 (511) 29

(511) 29 - Syry.

(540) JADEL

(732) LÍPA, spol. s r. o., Vilímovská 3, 160 00 Praha 6, CZ;
(740) PATENTSERVIS BRATISLAVA, a. s., Bratislava, SK;

(111) 180969

(151) 11.6.1998
(156) 30.1.2005
(180) 30.1.2015
(210) 225-95
(220) 30.1.1995
(442) 4.3.1998
(450) 9.9.1998

7 (511) 9

(511) 9 - Laboratórne prístroje vrátane jed noučelového atómového spektrofotometra, meracie prístroje.

(540) AMA

(732) Altec, spol. s r. o., Khodlova 1297, 193 00 Praha 9, CZ;
(740) Bachratá Magdaléna, Mgr., Bratislava, SK;

(111) 181023

(151) 15.6.1998
(156) 26.1.2005
(180) 26.1.2015
(210) 216-95
(220) 26.1.1995
(442) 4.3.1998
(450) 9.9.1998

7 (511) 30

(511) 30 - Obilné prípravky, potraviny z obilnín určené hlavne na raňajky.

(540) BIXIES

(732) Australasian Conference Association Limited, 146 Fox Valley Road, Wahroonga, New South Wales, 2076, AU;
(740) PATENTSERVIS BRATISLAVA, a. s., Bratislava, SK;

(111) 181038

(151) 15.6.1998
(156) 28.2.2005
(180) 28.2.2015
(210) 609-95
(220) 28.2.1995
(442) 4.3.1998
(450) 9.9.1998

7 (511) 29, 32

(511) 29 - Ovocné základové omáčky, spracované ovocie, ovocné plnky do koláčov, múčnikov, zákuskov a tort, ovocné omáčky, kandizované ovocie, šalátové dressingy, zavárané ovocie, ovocné polievky, rýchle ovocné občerstvenia, ovocné nátierky, konzervované, sušené a mrazené ovocie, zaváraniny, lekváre, rôsoly, pudinky, ovocné pretlaky, ovocné šaláty, jogurt, mäso, ryby, hydina a zverina, vajcia, mlieko a iné mliečne výrobky, jedlé oleje a tuky.

32 - Nápoje, ovocné džúsy, miešané koktaily, ovocné džúsové koncentráty, koncentráty, sirupy alebo prášky na prípravu nealkoholických a ovocných nápojov; ovocné nápoje, nealkoholické nápoje s ovocnou príchuťou, ovocné džúsy, ovocné nektáre, minerálky a sódočky.

(540) OCEAN SPRAY

(732) OCEAN SPRAY CRANBERRIES, INC., One Ocean Spray Drive, Lakeville-Middleboro, Massachusetts, US;
(740) Fajnorová Mária, Ing., Bratislava, SK;

(111) 181039

(151) 15.6.1998
(156) 28.2.2005
(180) 28.2.2015
(210) 610-95
(220) 28.2.1995
(442) 4.3.1998
(450) 9.9.1998

7 (511) 29, 32

(511) 29 - Ovocné základové omáčky, spracované ovocie, ovocné plnky do koláčov, múčnikov, zákuskov a tort, ovocné omáčky, kandizované ovocie, šalátové dressingy, zavárané ovocie, ovocné polievky, rýchle ovocné občerstvenia, ovocné nátierky, konzervované, sušené a mrazené ovocie, zaváraniny, lekváre, rôsoly, pudinky, ovocné pretlaky, ovocné šaláty, jogurt, mäso, ryby, hydina a zverina, vajcia, mlieko a iné mliečne výrobky, jedlé oleje a tuky.

32 - Nápoje, ovocné džúsy, miešané koktaily, ovocné džúsové koncentráty, koncentráty, sirupy alebo prášky na prípravu nealkoholických a ovocných nápojov; ovocné nápoje, nealkoholické nápoje s ovocnou príchuťou, ovocné džúsy, ovocné nektáre, minerálky a sódočky.

(540) CRAN

(732) OCEAN SPRAY CRANBERRIES, INC., One Ocean Spray Drive, Lakeville-Middleboro, Massachusetts, US;
(740) Fajnorová Mária, Ing., Bratislava, SK;

(111) 181040

(151) 15.6.1998
(156) 28.2.2005
(180) 28.2.2015
(210) 611-95
(220) 28.2.1995
(442) 4.3.1998
(450) 9.9.1998

7 (511) 29

(511) 29 - Ovocné základové omáčky, spracované ovocie, ovocné plnky do koláčov, múčnikov, zákuskov a tort, ovocné omáčky, kandizované ovocie, šalátové dressingy, zavárané ovocie, ovocné polievky, rýchle ovocné občerstvenia, ovocné nátierky, konzervované, sušené a mrazené ovocie, zaváraniny, lekváre, rôsoly, pudinky, ovocné pretlaky, ovocné šaláty, jogurt, mäso, ryby, hydina a zverina, vajcia, mlieko a iné mliečne výrobky, jedlé oleje a tuky.

(540)



(732) OCEAN SPRAY CRANBERRIES, INC., One Ocean Spray Drive, Lakeville-Middleboro, Massachusetts, US;
(740) Fajnorová Mária, Ing., Bratislava, SK;

(111) 181076

(151) 15.6.1998
(156) 10.2.2005
(180) 10.2.2015
(210) 414-95
(220) 10.2.1995
(442) 4.3.1998
(450) 9.9.1998

7 (511) 6, 19

(511) 6 - Stavebné materiály z kovu neobsiahnuté v iných triedach - mreže, rošty, kryty, odkvapové žľaby, nátokové skrine, výtokové skrine, nátrubky, vsadené odkaľovacie nádoby, revízne šachty. 19 - Stavebné nekovové materiály - odvodňovacie žľaby a časti žľabov, nátrubky medzinádrže, revízne šachty, krycie dosky najmä na kanály, sítá na nečistoty, kanály na hnojovicu pri chove zvierat.

(540) ACO DRAIN

(732) ACO Severin Ahlmann GmbH and Co.KG, Am Ahlmannkai, Rendsburg, DE;
(740) PATENTSERVIS BRATISLAVA, a. s., Bratislava, SK;

(111) 181149

(151) 22.6.1998
(156) 7.11.2004
(180) 7.11.2014
(210) 2639-94
(220) 7.11.1994
(442) 4.3.1998
(450) 9.9.1998

7 (511) 29, 30

- (511) 29 - Konzumné mlieko, maslo, tvarohy, syry, sušené mlieko a kŕmne mliečne zmesi, konzumné kyslomliečne nápoje, smotanové krémy.
30 - Mrazené mliečne výrobky, zmrzlina.

(540) NIVA

- (732) SOLE Slovakia a. s., Pri starej prachámi 14, 831 04 Bratislava, SK;
(740) Brichtová Tatiana, JUDr., Bratislava, SK;

(111) 181208

- (151) 15.7.1998
(156) 9.1.2005
(180) 9.1.2015
(210) 55-95
(220) 9.1.1995
(442) 8.4.1998
(450) 7.10.1998

7 (511) 29

- (511) 29 - Mäso, ryby vrátane mäkkýšov a kôrovcov, hydina, zverina; mäsové výtlačky, konzervovaná, sušená a varená zelenina a ovocie; rôsoly, zaváraniny; vajcia, mlieko a iné mliečne výrobky vrátane mliečnych nápojov, jedlé oleje a tuky; konzervované potraviny; zelenina nakladaná v octe.

(540) CAPPIO

- (732) KRAFT FOODS HOLDINGS, INC., Three Lakes Drive, Northfield, Illinois 60093, US;
(740) Žovicová Viera, Mgr., Bratislava, SK;

(111) 181228

- (151) 15.7.1998
(156) 24.3.2005
(180) 24.3.2015
(210) 874-95
(220) 24.3.1995
(442) 8.4.1998
(450) 7.10.1998

7 (511) 29, 30

- (511) 29 - Mäso, ryby vrátane mäkkýšov a kôrovcov, hydina, zverina, mäsové výtlačky, konzervované, sušené a varené ovocie a zelenina, rôsoly, zaváraniny, vajcia, mlieko a iné mliečne výrobky vrátane mliečnych nápojov, jedlé oleje a tuky, konzervované potraviny, zelenina naložená v octe.

30 - Káva, čaj, kakao, cukor, ryža, tapioka, ságo, kávové náhradky, múka a obilné výrobky určené na ľudskú výživu, napr. ovsené vločky a pod., nápoje z kávy, kakaa alebo čokolády, chlieb, sucháre a sušienky, koláče, jemné pečivo a cukrovinky, zmrzlina, med, sirup z melasy, kvasnice, prášky do pečiva, soľ, horčica, tlčené korenie, ocot, chuťové omáčky, korenie, ľad.

(540)

- (732) PepsiCo, Inc., spoločnosť zriadená podľa zákonov štátu North Carolina, 700 Anderson Hill Road, Purchase, New York 10577, US;
(740) Tomeš Pavol, Ing., Bratislava, SK;

(111) 181302

- (151) 16.7.1998
(156) 18.1.2005
(180) 18.1.2015
(210) 128-95
(220) 18.1.1995
(442) 8.4.1998
(450) 7.10.1998

7 (511) 5

- (511) 5 - Výrobky farmaceutické, zverolekárske a zdravotnícke; výrobky diietetické pre deti a chorých; náplasti, obväzy, hmoty na plombovanie zubov a na zubné odtlačky; dezinfekčné prostriedky; prostriedky na ničenie rastlinných a živočíšnych škodcov, antiparazitné látky.

(540) SINGULAIR

- (732) MERCK & CO., Inc., spoločnosť zriadená podľa zákonov štátu New Jersey, One Merck Drive, Whitehouse Station, New Jersey, US;
(740) Bušová Eva, JUDr., Bratislava, SK;

(111) 181388

- (151) 21.7.1998
(156) 7.12.2004
(180) 7.12.2014
(210) 2952-94
(220) 7.12.1994
(442) 8.4.1998
(450) 7.10.1998

7 (511) 1, 9, 16

- (511) 1 - Chemické výrobky pre priemysel a fotografiu; chemické prípravky a látky na kopírovanie a reprografické postupy; citlivé materiály s citlivou vrstvou vrátane tonerov na použitie v tlačiarňach, kopírovacích prístrojoch, faxoch a iných reprografických zariadeniach.

9 - Elektrické a elektronické prístroje a nástroje; elektrostatické kopírovacie, fotokopírovacie stroje, diazokopírovacie stroje a ďalšie kopírovacie stroje, fotosenzitívne bubny na vyvolávanie obrazu; počítače, počítačové programy, prístroje na spracovanie dát, kalkulačné prístroje, pohony diskov, klávesnice, vizuálne zobrazovacie jednotky, textový procesor; prístroje na vyhotovovanie výpisov a tlačiarne; faxové, telegrafné a telekomunikačné prístroje; časti a súčasti uvádzaných tovarov.

16 - Kopírovacie stroje pre kancelárie; papier a výrobky z papiera na kopírovanie a tlač; potreby pre kanceláriu, formuláre, knihy, brožúry; pomocné príručky, inštrukčný a výučbový materiál.

(540)

mita

- (732) Kyocera Mita Corporation, No. 2-28, 1-chome, Tamatsukuri, Chuo-ku, Osaka, JP;
(740) Bušová Eva, JUDr., Bratislava, SK;

(111) 181391

(151) 21.7.1998
(156) 21.12.2004
(180) 21.12.2014
(210) 3052-94
(220) 21.12.1994
(442) 8.4.1998
(450) 7.10.1998

7 (511) 16, 24, 25, 26, 28, 35, 39, 41, 42

(511) 16 - Fotografie, najmä úspešných športovcov, hráčskych družstiev a klubových ocenení, hráčske kartičky, plagáty, brožúry, papierové čiapky, papierové zástavy a zástavky, iné propagačné a spomienkové predmety z papiera, kartónu alebo lepenky, spojené so športovou činnosťou klubu.
24 - Zástavy a zástavky, najmä klubové.
25 - Čiapky, tričká, zápasové dresy, fandresy, šály, športové a spoločenské oblečenie.
26 - Odznaky s výnimkou z drahých kovov, miniatúry klubových ocenení vo forme suvenírov.
28 - Hokejky, fanhokejky.
35 - Prenájom plôch na mantineloch, ľadovej ploche a iných priestoroch zimného štadióna na účely reklamy.
39 - Prenájom, prenájom bufetov, ubytovacích a stravovacích priestorov, prenájom priestorov zimného štadióna na organizovanie kultúrnych a športových podujatí, prenájom skladovacích priestorov, prenájom vozidiel s vodičom alebo bez vodiča.
41 - Prenájom štadiónov, prenájom ľadovej plochy.
42 - Vrcholová príprava reprezentantov Armády SR a Slovenskej republiky v ľadovom hokeji v súčinnosti so Slovenským zväzom ľadového hokeja, príprava mladých talentovaných športovcov pred základnou vojenskou službou i počas základnej vojenskej služby, spolupráca s hokejovými federáciami, ktoré nie sú členmi medzinárodných hokejových organizácií, služobná telovýchova pre vojakov z povolania a v ďalšej činnosti v službe, záujmová športová činnosť pre občianskych pracovníkov vojenskej správy.

(540)



**Hokejový klub
DUKLA Trenčín**

(591) Červená, žltá
(732) Hokejový klub DUKLA Trenčín, a. s., M. R. Štefánika 90, 911 01 Trenčín, SK;
(740) Kubňny Peter, Bc., Trenčín, SK;

(111) 181461

(151) 12.8.1998
(156) 28.12.2004
(180) 28.12.2014
(210) 3114-94
(220) 28.12.1994
(442) 6.5.1998
(450) 4.11.1998

7 (511) 7, 12, 37

(511) 7 - Miešacie stroje; poľnohospodárske stroje; pluh; mláťačky; betónové miešačky (stroje); asfaltéry, asfaltovacie stroje; kosačky; buldozéry; frézy (stroje); hnacie remene dopravníkov; čerpadlá (ako časti strojov, motorov a hnacích strojov); rýpadlá; manipulátory (zariadenia na nakladanie a vykladanie); drviace stroje, drviče; čistiace stroje; nástroje ako časti strojov; cestné stroje; píly (stroje); vyorávače ako stroje; dopravníky ako stroje; fukary, vejačky; buchary, barany; motory s výnimkou motorov pre pozemné vozidlá; žeriavy; stavebné stroje.
12 - Automobilové podvozky; vozíky na batožinu; bicykle, motocykle; dvojkolesové vozíky; automobilové obývacie prívesy; vlečné vozidlá, ťahače; vozíky na manipuláciu s tovarom; traktory; elektromobily; chladiace vozy; motory pre pozemné vozidlá; autobusy; autá; automobily; hnacie reťaze pre pozemné vozidlá.
37 - Údržba a opravy motorových vozidiel; prenájom stavebných strojov a zariadení; stavebný dozor; demolácia budov; izolovanie stavieb; montáž, údržba a opravy strojov.

(540)



(732) STROJSTAV Nové Mesto nad Váhom, a. s., Trenčianska 28, 915 01 Nové Mesto nad Váhom, SK;
(740) Beleščák Ladislav, Ing., Piešťany, SK;

(111) 181577

(151) 13.8.1998
(156) 29.9.2004
(180) 29.9.2014
(210) 2261-94
(220) 29.9.1994
(442) 6.5.1998
(450) 4.11.1998

7 (511) 28

(511) 28 - Telocvičné a športové potreby, prilby a ochranné štíty na tvár na ľadový hokej, lyžovanie a jazdecko.

(540) JOFA

(732) Jofa Holding AB, Malung, SE;
(740) PATENTSERVIS BRATISLAVA a. s., Bratislava, SK;

(111) 181584

(151) 13.8.1998
(156) 4.10.2004
(180) 4.10.2014
(210) 2297-94
(220) 4.10.1994
(442) 6.5.1998
(450) 4.11.1998

7 (511) 9, 16, 37

- (511) 9 - Počítače; vedecké, elektrické a elektronické prístroje a nástroje, všetko na príjem, spracovanie, vysielanie, ukladanie a odovzdávanie vstupov a výstupov dát; slovné procesory; vizuálne jednotky displejov, tlačiacie prístroje, pamäte, monitorovacie a editačné prístroje, všetko na použitie s uvedenými výrobkami; elektronické prístroje a nástroje, všetky používajúce počítačové programy a na riadenie počítačov, strojov alebo obrábacích strojov; inštruktážne a vyučovacie prístroje a nástroje; faksimilné telegrafické prístroje; prístroje na záznam zvuku alebo videoinformácií; tlačiarne; súčasti a doplnky zaradené v triede 9 na všetky uvedené výrobky; pásky, disky, karty a drôty, všetko magnetické a na počítačové programy alebo s počítačovými programami; elektronické pamäťové jednotky alebo optické disky na počítačové programy alebo s počítačovými programami; cievky a kazety, všetky prispôbené na použitie s uvedenými diskami, páskami, kartami a drôtmí; vydierované (kódované) karty a vydierované (kódované) pásky; magnetické pásky nesúce zvukové záznamy alebo videozáznamy; počítačové programy.
- 16 - Papier, papierové pásky, karty, tlačoviny, formuláre, tlačené publikácie, knihy, noviny, periodické publikácie, brožúry, viazače voľných listov, letáky, prospekty, obchodné formuláre, dátové listy, manuály na obsluhu, programovacie počítačové manuály, počítačové výpisy, počítačové zoznamy a počítačové operačné dokumentácie a programové vybavenie počítačov zaradené do triedy 16.
- 37 - Údržba, inštalácia a opravy počítačov a programového vybavenia počítačov.

(540) SYBASE

- (732) Sybase Inc., spoločnosť zriadená podľa zákonov štátu Delaware, One Sybase Drive, Dublin, California 94568, US;
- (740) Tomeš Pavol, Ing., Bratislava, SK;

(111) 181602

- (151) 13.8.1998
(156) 10.11.2004
(180) 10.11.2014
(210) 2672-94
(220) 10.11.1994
(442) 6.5.1998
(450) 4.11.1998

7 (511) 9, 16, 38, 41

- (511) 9 - Audio- a/alebo videonahrávky na magnetických nosičoch; zariadenia na príjem a spracovanie audio- a/alebo videovysielania.
- 16 - Tlačoviny, tlačené televízne programy, náradie na písanie.
- 38 - Televízne vysielanie.
- 41 - Výroba televíznych programov, televízne predstavenia.

(540) FILMNET

- (732) CANAL + EUROPE BV, Laapersveld 75, 1213 VB Hilversum, NL;
- (740) Žovicová Viera, Mgr., Bratislava, SK;

(111) 181619

- (151) 13.8.1998
(156) 7.12.2004
(180) 7.12.2014
(210) 2949-94
(220) 7.12.1994
(442) 6.5.1998
(450) 4.11.1998

7 (511) 4, 6, 7, 8, 35

- (511) 4 - Priemyselné oleje a tuky, mazacie oleje.
- 6 - Drobný železiarsky tovar.
- 7 - Stroje na ťažbu, spracovanie a pestovanie dreva, stroje pre záhradníctvo a poľnohospodárstvo, motorové píly, motorové píly reťazové, motorové krovinořezy, motorové odvetvovače, motorové jamkovače, motorové kosačky, motorové postrekovače, hnacie motory s výnimkou motorov pre pozemné vozidlá, motory elektrické s výnimkou motorov pre pozemné vozidlá, generátory elektriny, ručné elektrické a mechanické náradie, príslušenstvo a náhradné diely týchto strojov.
- 8 - Ručné náradie a nástroje na pestovanie dreva, pre záhradníctvo a poľnohospodárstvo, brúsne kotúče, hroty, špice, ostrie, jamkovače, kosy, nože, listy píl, nožnice na trávniky a živé ploty, pilníky, rozprašovače, strihacie kliešte na prerezávanie stromov, záhradnícke nože, nožnice, lesné sekáče.
- 35 - Sprostredkovanie obchodu a služieb.

(540)**STÉNIA**

- (591) Sivá
- (732) Ing. Ján Spišák - STÉNIA export-import, Trieda SNP 73, 044 11 Košice, SK;
- (740) Regina Ivan, Ing., Košice, SK;

(111) 181620

- (151) 13.8.1998
(156) 9.12.2004
(180) 9.12.2014
(210) 2978-94
(220) 9.12.1994
(442) 6.5.1998
(450) 4.11.1998

7 (511) 17

- (511) 17 - Tesniace a upchávkové hmoty.

(540) BUTYLPLAST

- (732) MATADORFIX, s. r. o., Kopčianska cesta 22, 852 58 Bratislava, SK;
- (740) Filípek Ján, Ing., Bratislava, SK;

(111) 181623

- (151) 13.8.1998
(156) 2.1.2005
(180) 2.1.2015
(210) 2-95
(220) 2.1.1995
(442) 6.5.1998
(450) 4.11.1998

7 (511) 6, 7, 32, 35, 37, 39, 42

(511) 6 - Oceľové stavebné konštrukcie neprenosné a stavebné oceľové dielce (panely).

7 - Stroje stavebné, ako asfaltéry, asfaltovacie stroje, baranidlá, betónové miešačky, buldozéry, cestné stroje, čerpadlá (stroje), pneumatické kladivá, kladkostroje, kompresory, stroje na zemné práce, zdvíhacie zariadenia, žeriavy.

32 - Minerálne vody.

35 - Sprostredkovanie nákupu a predaja tovaru.

37 - Prenájom stavebných strojov a zariadení, montáž, údržba a opravy stavebných strojov a oceľových konštrukcií, sprostredkovanie opráv stavebných strojov.

39 - Preprava, balenie a skladovanie tovaru pred jeho expedíciou.

42 - Odborné poradenstvo v oblasti stavebných strojov a oceľových konštrukcií.

(540)



(732) AQUA-VITA, spol. s r. o., Galvániho č. 12/A, 821 04 Bratislava, SK;

(740) Tomeš Pavol, Ing., Bratislava, SK;

(111) 181625

(151) 13.8.1998

(156) 3.1.2005

(180) 3.1.2015

(210) 14-95

(220) 3.1.1995

(442) 6.5.1998

(450) 4.11.1998

7 (511) 30

(511) 30 - Extrudované potraviny (chrumky - arašidové; slané s príchutou údenej šunky, paprikové, pikantné, rascové; sladké kakaové a vanilkové).

(540)



(732) Pölcz Ján, Krajná 938, 925 22 Veľké Úľany, SK;

(111) 181629

(151) 13.8.1998

(156) 9.1.2005

(180) 9.1.2015

(210) 53-95

(220) 9.1.1995

(442) 6.5.1998

(450) 4.11.1998

7 (511) 37

(511) 37 - Oprava, údržba, zriaďovanie, opätovná výroba a servis, všetko sa vzťahuje na motorové vozidlá, ich súčiastky a vybavenie.

(540) ROVER

(732) Bayerische Motoren Werke AG, Petuelring 130, BMW Haus, D - 800 München 40, DE;

(740) Fajnorová Mária, Ing., Bratislava, SK;

(111) 181638

(151) 14.8.1998

(156) 20.1.2005

(180) 20.1.2015

(210) 156-95

(220) 20.1.1995

(442) 6.5.1998

(450) 4.11.1998

7 (511) 34

(511) 34 - Cigarety, tabak v surovom stave, tabakové výrobky, potreby pre fajčiarov, zápalky.

(540)



(732) JAPAN TOBACCO INC., spoločnosť zriadená podľa zákonov štátu Japonsko, 2-2-1 Toranomon, Minato-ku, Tokyo, JP;

(740) Bezák Marián, Ing., Bratislava, SK;

(111) 181641

(151) 14.8.1998

(156) 20.1.2005

(180) 20.1.2015

(210) 159-95

(220) 20.1.1995

(442) 6.5.1998

(450) 4.11.1998

7 (511) 9, 25, 28, 41

(511) 9 - Filmy, exponované filmy a fotografické negatívy, fotoelektrické články, laserové disky, videopásky, nosiče zvuku, zvukové nahrávky, audiopásky a kompaktné disky, CD-ROM, počítačové disky, počítačový softvér.

25 - Odevy.

28 - Hračky, bábiky, hry, videohry a športové výrobky a výbava.

41 - Zábavné služby vrátane produkcie a distribúcie filmov, televízie, laserových diskov a videopások, služby poskytované prostredníctvom filmov, televíznych štúdií a živých predstavení v oblasti literatúry, muzikálov, drámy, inscenácie a hier.

(540)

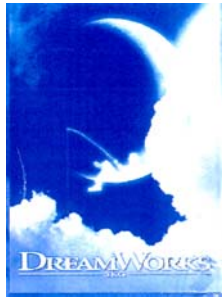

(591) modrá

(732) DreamWorks L. L. C., spoločnosť zriadená podľa zákonov štátu Delaware, 1000 Flower Street, Glendale, California 91201, US;

(740) Tomeš Pavol, Ing., Bratislava, SK;

(111) 181645

(151) 14.8.1998

(156) 30.1.2005

(180) 30.1.2015

(210) 227-95

(220) 30.1.1995

(442) 6.5.1998

(450) 4.11.1998

7 (511) 9, 37, 42

(511) 9 - Analytické meracie prístroje, zariadenia na prenos dát, programové vybavenie, výpočtová technika, elektronické komponenty meracích prístrojov.

37 - Servis a opravy uvedených prístrojov.

42 - Metodika analytických postupov merania.

(540) ALTEC

(732) Altec, spol. s r. o., Khodlova 1297, 193 00 Praha 9, CZ;

(740) Bachratá Magdaléna, Mgr., Bratislava, SK;

(111) 181664

(151) 14.8.1998

(156) 17.2.2005

(180) 17.2.2015

(210) 470-95

(220) 17.2.1995

(442) 6.5.1998

(450) 4.11.1998

7 (511) 36

(511) 36 - Peňažné operácie, bankové obchody.

(540)**SLOVENSKÁ
SPORITEĽŇA**

(732) Slovenská sporiteľňa, a. s., Suché mýto 4, 816 07 Bratislava, SK;

(740) Žovicová Viera, Mgr., Bratislava, SK;

(111) 181665

(151) 14.8.1998

(156) 17.2.2005

(180) 17.2.2015

(210) 472-95

(220) 17.2.1995

(442) 6.5.1998

(450) 4.11.1998

7 (511) 36

(511) 36 - Peňažné operácie, bankové obchody.

(540)

(732) Slovenská sporiteľňa, a. s., Suché mýto 4, 816 07 Bratislava, SK;

(740) Žovicová Viera, Mgr., Bratislava, SK;

(111) 181666

(151) 14.8.1998

(156) 17.2.2005

(180) 17.2.2015

(210) 473-95

(220) 17.2.1995

(442) 6.5.1998

(450) 4.11.1998

7 (511) 36

(511) 36 - Peňažné operácie, bankové obchody.

(540)

(732) Slovenská sporiteľňa, a. s., Suché mýto 4, 816 07 Bratislava, SK;

(740) Žovicová Viera, Mgr., Bratislava, SK;

(111) 181667

(151) 14.8.1998

(156) 17.2.2005

(180) 17.2.2015

(210) 474-95

(220) 17.2.1995

(442) 6.5.1998

(450) 4.11.1998

7 (511) 36

(511) 36 - Peňažné operácie, bankové obchody.

(540)**SLOVENSKÁ SPORITEĽŇA**

(732) Slovenská sporiteľňa, a. s., Suché mýto 4, 816 07 Bratislava, SK;

(740) Žovicová Viera, Mgr., Bratislava, SK;

(111) 181683

(151) 14.8.1998
(156) 21.2.2005
(180) 21.2.2015
(210) 537-95
(220) 21.2.1995
(442) 6.5.1998
(450) 4.11.1998

7 (511) 25

(511) 25 - Košele, tielka, trička, športové trička, pyžamá, dámske dlhé nohavice, dámske plavky, dámske vesty, krátke nohavice, šaty, ponožky.

(540)



(732) CIA.HERING, Rua Hermann Hering, No.1790, District: Bom Retiro, City of Blumenau, State of Santa Catarina, BR;

(740) PATENTSERVIS BRATISLAVA, a. s., Bratislava, SK;

(111) 181688

(151) 14.8.1998
(156) 21.2.2005
(180) 21.2.2015
(210) 542-95
(220) 21.2.1995
(442) 6.5.1998
(450) 4.11.1998

7 (511) 35, 41

(511) 35 - Reklama a inzercia.
41 - Vydavateľská činnosť.

(540) TV komplet

(732) V. K. Konzulex, s. r. o., Miletičova 7, 821 08 Bratislava, SK;

(111) 181689

(151) 14.8.1998
(156) 28.2.2005
(180) 28.2.2015
(210) 616-95
(220) 28.2.1995
(442) 6.5.1998
(450) 4.11.1998

7 (511) 9, 12

(511) 9 - Audio- a/alebo videopáskové prehrávače a nahrávače, audio- a/alebo videodiskové prehrávače a nahrávače, diskové podávače na výmenu a prehrávanie diskov v diskových prehrávačoch a nahrávačoch, rádioprijímače, zosilňovače, equalizéry, zvukové procesory, kanálové deliče, digitálno/analógové konvertory a frekvenčné procesory, reproduktory, televízne prijímače, telefónne zariadenia, antény, disky a pásky s nahratými počítačovými programami, aparatúry a prístroje na

montáž audio- a/alebo vizuálnych prístrojov a zariadení do dopravných prostriedkov, prístroje a zariadenia na diaľkové ovládanie audio- a/alebo vizuálnych zariadení, komunikačné káble a zariadenia, navigačné zariadenia do dopravných prostriedkov obsahujúce CD-ROM prehrávače, monitory a antény, interkonektory, telefónne káble, batérie a nabíjačky batérií.

12 - Alarmy proti krádeži dopravných prostriedkov, zariadenia proti krádeži dopravných prostriedkov.

(540)



(732) ALPINE ELECTRONICS, INC., Manufacturers and Merchants of 1-1-8 Nishi-Gotanda, Shinagawa-ku, Tokyo, JP;

(740) Fajnorová Mária, Ing., Bratislava, SK;

(111) 181759

(151) 17.8.1998
(156) 26.4.2005
(180) 26.4.2015
(210) 1105-95
(220) 26.4.1995
(442) 6.5.1998
(450) 4.11.1998

7 (511) 1, 5, 31

(511) 1 - Chemické prípravky na priemyselné a vedecké účely, priemyselné hnojivá, priemyselné chemikálie, chemické látky na konzervovanie potravín, chemické prípravky na odmasťovanie.

5 - Lieky, drogy, farmaceutické prípravky na humánne a veterinárne použitie, chemické prípravky na farmaceutické účely, farmaceutické a zverolekárske prípravky, krmivá (prísady) do kŕmnych zmesí na lekárske účely, chemické prípravky na zverolekárske účely, chemicko-farmaceutické prípravky, chemické prípravky na farmaceutické účely, organopreparáty, séra a krvné deriváty, dezinfekčné prípravky na hygienické účely, antimikrobiká, antiparazitiká, posilňujúce a dietetické prípravky na lekárske použitie, dietetické prípravky pre deti a chorých, prípravky na ničenie rastlinných a živočíšnych škodcov, medicované prípravky pre zvieratá, chemické prísady do kŕmív na lekárske účely.

31 - Krmivá pre zvieratá, chemické prísady do kŕmív (nie na lekárske použitie), fortifikačné a stimulačné substancie na výživu zvierat.

(540)



(732) BIOTIKA, a. s., Slovenská Ľupča 566, 976 13 Slovenská Ľupča, SK;

(111) 181760

(151) 17.8.1998
 (156) 26.4.2005
 (180) 26.4.2015
 (210) 1106-95
 (220) 26.4.1995
 (442) 6.5.1998
 (450) 4.11.1998

7 (511) 1, 5, 31

(511) 1 - Chemické výrobky na priemyselné a vedecké účely, chemické výrobky určené pre poľnohospodárstvo, záhradníctvo a lesníctvo okrem fungicídov, herbicídov, insekticídov a prípravkov na ničenie škodcov, chemické prostriedky na konzervovanie potravín.

5 - Lieky, drogy, farmaceutické prípravky na humánne a veterinárne použitie, chemické prípravky pre medicínu, hygienu a farmáciu, organopreparáty, séra, krvné deriváty, dezinfekčné prípravky, antimikrobiká, antiparazitiká, posilňujúce a dietetické prípravky na lekárske použitie, dietetické prípravky pre deti a chorých, prostriedky na ničenie rastlinných a živočíšnych škodcov, medikované prípravky pre zvieratá.

31 - Minerálne krmivá pre zvieratá, chemické prísady do krmív, fortifikačné a stimulačné substancie na výživu zvierat.

(540) AUREOMULIN

(732) BIOTIKA, a. s., Slovenská Ľupča 566, 976 13 Slovenská Ľupča, SK;

(111) 182013

(151) 17.9.1998
 (156) 5.1.2005
 (180) 5.1.2015
 (210) 38-95
 (220) 5.1.1995
 (442) 3.6.1998
 (450) 2.12.1998

7 (511) 37, 41

(511) 37 - Konštrukčné, opravárenské a inštaláčne služby, najmä inštalácia elektrických zariadení, ich oprava a údržba; inštalácia, údržba a oprava klimatizačných zariadení, tepelných zariadení, kancelárskych strojov, zariadení a pomôcok; inštalácia kuchynského vybavenia; inštalácia, údržba a oprava strojových zariadení; oprava a údržba dopravných prostriedkov; oprava a údržba premietacích prístrojov; oprava a údržba fotografických prístrojov; inštalácia, oprava a údržba telefónnych a faxových zariadení; inštalácia, oprava a údržba výťahov a iných dopravníkov.

41 - Výchovná, vzdelávacia a zábavná činnosť; zabezpečovanie výcviku, školení, kurzov a seminárov; športová a kultúrna činnosť; videofilmová produkcia; prenájom kinofilmov; zabezpečovanie rekreácií.

(540) PANASONIC

(732) MATSUSHITA ELECTRIC INDUSTRIAL CO., LTD., 1006, Oaza-Kadoma, Kadoma-shi, Osaka Prefecture, JP;

(740) Fajnorová Mária, Ing., Bratislava, SK;

(111) 182158

(151) 17.9.1998
 (156) 12.7.2005
 (180) 12.7.2015
 (210) 1974-95
 (220) 12.7.1995
 (442) 3.6.1998
 (450) 2.12.1998

7 (511) 1, 3, 5, 42

(511) 1 - Chemické výrobky pre priemysel, vedu, fotografiu, poľnohospodárstvo, záhradníctvo, lesníctvo, umelé a syntetické živice v surovom stave, plastické hmoty v surovom stave, pôdne hnojivá (prírodné a priemyselné), chemické prostriedky na konzervovanie potravín, triesloviny, priemyselné spojivá a lepidlá.

3 - Kozmetické prípravky všetkých druhov.

5 - Farmaceutické, zverolekárske a zdravotnícke výrobky, dietetické výrobky na lekárske účely, potraviny pre deti, dezinfekčné prostriedky, prostriedky na ničenie buriny a na hubenie živočíšnych škodcov, mikroorganizmy.

42 - Bakteriologický výskum, chemické analýzy, chemický výskum, poradenstvo v oblasti výroby špeciálnych potravinárskych a farmaceutických produktov, štúdie technických projektov, projektová činnosť, technický prieskum, výskum a vývoj nových výrobkov.

(540) BIOTEN Slovenská Ľupča

(732) BIOTIKA, a. s., Slovenská Ľupča 566, 976 13 Slovenská Ľupča, SK;

(111) 182344

(151) 23.9.1998
 (156) 9.12.2004
 (180) 9.12.2014
 (210) 2979-94
 (220) 9.12.1994
 (442) 3.6.1998
 (450) 2.12.1998

7 (511) 1, 2, 16, 20, 24, 37, 42

(511) 1 - Gleje (lepidlá) s výnimkou glejov na kancelárske použitie a pre domácnosť; lepidlá a gleje na lepenie plagátov; lepidlá na priemyselné účely; lepidlá na tapety; lepidlá, spojivá, tmely na obkladačky; lepidlá na obuv; škrobové lepidlá s výnimkou kancelárskych lepidiel a lepidiel pre domácnosť; tmely na obuv; tmely na pneumatiky; tmelové konzervačné prípravky s výnimkou farieb a mazadiel; tmely (chemické prípravky odolné proti vode) s výnimkou farieb; tmely na vyplňanie dutín stromov; ofsety.

2 - Nátery (farby); nátery na strešné krytiny; ochranné nátery na podvozky automobilov; tmel (náterový); vodové náterové farby; základné náterové farby; základné nátery; základný ochranný náter na podvozky automobilov.

16 - Tlačiarenské dosky; tlačiarenské formy.

20 - Palety nekovové prepravné; palety nekovové nakladacie; palety na manipuláciu s tovarom s výnimkou kovových; drevené obaly.

24 - Tlačiarenské poťahy valcov z pogumovaného textilu.

37 - Údržba a opravy budov a strojov v oblasti gumárenstva.

42 - Inžinierska činnosť v oblasti gumárenstva.

(540)



- (591) oranžová, sivá
 (732) Matadorfix, s. r. o., Kopčianska cesta 22, 852 58 Bratislava, SK;
 (740) Filípek Ján, Ing., Bratislava, SK;

(111) 182392

- (151) 14.10.1998
 (156) 6.10.2004
 (180) 6.10.2014
 (210) 2328-94
 (220) 6.10.1994
 (442) 8.7.1998
 (450) 11.1.1999

7 (511) 9, 11

- (511) 9 - Prístroje a nástroje vedecké, navigačné, geometické, elektrické (vrátane na bezdrôtovú telegrafiu) zaradené do triedy 9, fotografické, kinematografické, optické prístroje a nástroje na váženie, meranie, signalizovanie, na účely kontrolné (inšpekčné), záchranné a na výučbu, automatické prístroje uvádzané do činnosti vhođením mince alebo známky, stroje na záznam, prenos a reprodukciu zvuku alebo obrazu, zapisovacie pokladne a počítacie stroje, hasiace prístroje.

11 - Zariadenia osvetľovacie, vyhrievacie, na výrobu pary, zariadenia na varenie, chladenie, sušenie, vetranie, na rozvod vody a sanitárne zariadenia.

(540) HELVAR

- (732) Helvar Oy Ab, Yrittäjätie 23, 03600 Karkkila, FI;
 (740) ROTT, RŮŽIČKA & GUTTMANN, v. o. s., Bratislava, SK;

(111) 182398

- (151) 14.10.1998
 (156) 16.1.2005
 (180) 16.1.2015
 (210) 98-95
 (220) 16.1.1995
 (442) 8.7.1998
 (450) 11.1.1999

7 (511) 16

- (511) 16 - Tlačoviny, časopisy, periodiká, knihy.

(540)



- (591) žltá, čierna
 (732) Kersten Juraj, Ing., Klimkovičova 5, 841 01 Bratislava, SK;

(111) 182401

- (151) 14.10.1998
 (156) 23.1.2005
 (180) 23.1.2015
 (210) 166-95
 (220) 23.1.1995
 (442) 8.7.1998
 (450) 11.1.1999

7 (511) 5

- (511) 5 - Prostriedky a prípravky na chudnutie, vitamínové prípravky na posilnenie ľudského organizmu.

(540) NUTREND

- (732) NUTREND D. S., a. s., Selské nám. 9/43, 772 00 Olomouc 3, CZ;
 (740) Labudík Miroslav, Ing., Kysucké Nové Mesto, SK;

(111) 182402

- (151) 14.10.1998
 (156) 23.1.2005
 (180) 23.1.2015
 (210) 167-95
 (220) 23.1.1995
 (442) 8.7.1998
 (450) 11.1.1999

7 (511) 5

- (511) 5 - Prostriedky a prípravky na chudnutie, vitamínové prípravky na posilnenie ľudského organizmu.

(540) CARNITARGIN

- (732) NUTREND D. S., a. s., Selské nám. 9/43, 772 00 Olomouc 3, CZ;
 (740) Labudík Miroslav, Ing., Kysucké Nové Mesto, SK;

(111) 182712

- (151) 19.10.1998
 (156) 16.2.2005
 (180) 16.2.2015
 (210) 465-95
 (220) 16.2.1995
 (442) 8.7.1998
 (450) 11.1.1999

7 (511) 16

- (511) 16 - Papier a výrobky z papiera, lepenka a kartónové výrobky, tlačoviny, časopisy, periodiká, knihy, knihárske výrobky, fotografie, papiernický tovar, lepidlá (kancelárske a pre domácnosť), potreby pre umelcov, štetce, písacie stroje a kancelárske potreby (okrem nábytku), učebné a školské potreby a pomôcky (okrem prístrojov), hracie karty, tlačiarenské štočky, obalové materiály z plastických hmôt.

(540) PLAYMATE OF THE MONTH

- (732) Playboy Enterprises International, Inc., 680 North Lake Shore Drive, Chicago, Illinois 60611, US;
 (740) Suchoňová Katarína, JUDr., Banská Bystrica, SK;

(111) 182713

(151) 19.10.1998
 (156) 16.2.2005
 (180) 16.2.2015
 (210) 466-95
 (220) 16.2.1995
 (442) 8.7.1998
 (450) 11.1.1999

7 (511) 16

(511) 16 - Papier a výrobky z papiera, lepenka a kartónážno výrobky, tlačoviny, časopisy, periodiká, knihy, knihárske výrobky, fotografie, papiernický tovar, lepidlá (kancelárske a pre domácnosť), potreby pre umelcov, štetce, písacie stroje a kancelárske potreby (okrem nábytku), učebné a školské potreby a pomôcky (okrem prístrojov), hracie karty, tlačiarenské štočky, obalové materiály z plastických hmôt.

(540)

(732) Playboy Enterprises International, Inc., 680 North Lake Shore Drive, Chicago, Illinois 60611, US;
 (740) Suchoňová Katarína, JUDr., Banská Bystrica, SK;

(111) 182721

(151) 20.10.1998
 (156) 19.1.2005
 (180) 19.1.2015
 (210) 137-95
 (220) 19.1.1995
 (442) 6.5.1998
 (450) 11.1.1999

7 (511) 16

(511) 16 - Toaletné tkaniny, papierové uteráky, papierové servítky, obrúsky a plienky, papierové obrúsky, papierové miestne rohože a podložky, tlačoviny, papiere, papierové uteráky, utierky, obrúsky a tampóny na tvár, papierové uteráky, utierky, obrúsky a tampóny na čistenie, hygienické vreckovky vyrobené z papiera, absorpčné uteráky, utierky, obrúsky a tampóny, papierové uteráky a jednorazové hygienické WC pokrývky.

(540) SCOTTONELLE

(732) Kimberly - Clark Worldwide, Inc., Neenah, Wisconsin 54956, US;
 (740) ROTT, RŮŽIČKA & GUTTMANN, v. o. s., Bratislava, SK;

(111) 182799

(151) 12.11.1998
 (156) 5.12.2004
 (180) 5.12.2014
 (210) 2914-94
 (220) 5.12.1994

(442) 5.8.1998

(450) 11.2.1999

7 (511) 9

(511) 9 - Prenosné prístroje na záznam a reprodukciu zvuku, obrazu a dát; súčasti a príslušenstvo k uvedeným prístrojom.

(540)

(732) SONY KABUSHIKI KAISHA, 7-35, Kitashinagawa 6-chome, Shinagawa-ku, Tokyo, JP;

(740) PATENTSERVIS BRATISLAVA, a. s., Bratislava, SK;

(111) 182804

(151) 12.11.1998
 (156) 13.1.2005
 (180) 13.1.2015
 (210) 82-95
 (220) 13.1.1995
 (442) 5.8.1998
 (450) 11.2.1999

7 (511) 3, 7, 8

(511) 3 - Brusivá a brúsne prostriedky, najmä brúsne materiály; brúsne papiere; brúsiace prostriedky na podložke.

7 - Brúsne kotúče a disky na brúsne stroje.

8 - Brúsne kotúče a disky, kamene na brúsenie, rezanie a leštenie na ručné použitie.

(540) SAITAC

(732) ABRASIV, akciová spoločnosť, 293 01 Mladá Boleslav, CZ;

(740) Kastler Anton, Bratislava, SK;

(111) 182805

(151) 12.11.1998
 (156) 13.1.2005
 (180) 13.1.2015
 (210) 83-95
 (220) 13.1.1995
 (442) 5.8.1998
 (450) 11.2.1999

7 (511) 3, 7, 8

(511) 3 - Brusivá a brúsne prostriedky, najmä brúsne materiály; brúsne papiere; brúsiace prostriedky na podložke.

7 - Brúsne kotúče a disky na brúsne stroje.

8 - Brúsne kotúče a disky, kamene na brúsenie, rezanie a leštenie na ručné použitie.

(540) SAITEX

(732) ABRASIV, akciová spoločnosť, 293 01 Mladá Boleslav, CZ;

(740) Kastler Anton, Bratislava, SK;

(111) 182806

(151) 12.11.1998
 (156) 13.1.2005
 (180) 13.1.2015
 (210) 84-95
 (220) 13.1.1995

(442) 5.8.1998
(450) 11.2.1999

7 (511) 3, 7, 8

(511) 3 - Brusivá a brúsne prostriedky, najmä brúsne materiály; brúsne papiere; brúsiace prostriedky na podložke.
7 - Brúsne kotúče a disky na brúsne stroje.
8 - Brúsne kotúče a disky, kamene na brúsenie, rezanie a leštenie na ručné použitie.

(540) SAITOR

(732) ABRASIV, akciová spoločnosť, 293 01 Mladá Boleslav, CZ;
(740) Kastler Anton, Bratislava, SK;

(111) 182807

(151) 12.11.1998
(156) 13.1.2005
(180) 13.1.2015
(210) 86-95
(220) 13.1.1995
(442) 5.8.1998
(450) 11.2.1999

7 (511) 3, 7, 8

(511) 3 - Brusivá a brúsne prostriedky, najmä brúsne materiály; brúsne papiere; brúsiace prostriedky na podložke.
7 - Brúsne kotúče a disky na brúsne stroje.
8 - Brúsne kotúče a disky, kamene na brúsenie, rezanie a leštenie na ručné použitie.

(540) SAITRON

(732) ABRASIV, akciová spoločnosť, 293 01 Mladá Boleslav, CZ;
(740) Kastler Anton, Bratislava, SK;

(111) 182808

(151) 12.11.1998
(156) 13.1.2005
(180) 13.1.2015
(210) 87-95
(220) 13.1.1995
(442) 5.8.1998
(450) 11.2.1999

7 (511) 3, 7, 8

(511) 3 - Brusivá a brúsne prostriedky, najmä brúsne materiály; brúsne papiere; brúsiace prostriedky na podložke.
7 - Brúsne kotúče a disky na brúsne stroje.
8 - Brúsne kotúče a disky, kamene na brúsenie, rezanie a leštenie na ručné použitie.

(540) SAITDISC

(732) ABRASIV, akciová spoločnosť, 293 01 Mladá Boleslav, CZ;
(740) Kastler Anton, Bratislava, SK;

(111) 183112

(151) 10.12.1998
(156) 7.11.2004
(180) 7.11.2014
(210) 2640-94
(220) 7.11.1994
(442) 9.9.1998
(450) 12.3.1999

7 (511) 29, 30

(511) 29 - Konzumné mlieko, maslo, tvarohy, syry, sušené mlieko, kýmne zmesi, konzumné kyslomliečne nápoje, smotanové krémy.
30 - Mrazené mliečne výrobky, zmrzliny.

(540) ZLATO

(732) SOLE Slovakia a. s., Pri starej prachárni 14, 831 04 Bratislava, SK;
(740) Brichtová Tatiana, JUDr., Bratislava, SK;

(111) 183115

(151) 10.12.1998
(156) 28.11.2004
(180) 28.11.2014
(210) 2856-94
(220) 28.11.1994
(442) 9.9.1998
(450) 12.3.1999

7 (511) 6, 7, 9, 12, 16, 17, 19, 20, 28, 35, 37

(511) 6 - Kovové zámočnícke výrobky v triede 6, kovové reklamné pútače, kovový stavebný materiál.
7 - Výrobné stroje v triede 7.
9 - Elektrické rozvádzače, svetelné reklamné pútače, bleskozvody.
12 - Pozemné vozidlá, náhradné diely na pozemné vozidlá - podvozky, karosérie, motory a ich súčasti.
16 - Reklamné pútače z lepenky a papiera.
17 - Plastové výlisky ako polotovary.
19 - Nekomový stavebný materiál - drevo, sklo, keramika, gumený a plastový stavebný materiál, reklamné pútače z plastov.
20 - Drevené výrobky, drevené reklamné pútače, nábytok.
28 - Hračky, hračky s vlastným pohonom, telocvičné a športové potreby.
35 - Reklamná a propagačná činnosť, sprostredkovanie obchodných operácií s uvedeným tovarom, odborné obchodné poradenstvo.
37 - Opravy a údržba elektrických zariadení a bleskozvodov.

(540)

RALVEX

(732) RALVEX MONT, a. s., Garbiarska 18, 040 01 Košice, SK;

(740) Regina Ivan, Ing., Košice, SK;

(111) 183126

(151) 10.12.1998
(156) 24.1.2005
(180) 24.1.2015
(210) 178-95
(220) 24.1.1995
(442) 9.9.1998
(450) 12.3.1999

7 (511) 6, 9, 35, 37

(511) 6 - Reklamné tabule a pútače kovové.
9 - Dopravné značky, informačné značenie, informačné tabule a pútače.
35 - Reklamná činnosť.
37 - Montáž a údržba reklamných tabúl a pútačov.

(540)



(732) ZNAK, s. r. o., Námestie Slobody 1407/5, 020 01 Púchov, SK;

(740) Mrenica Jaroslav, Ing., Púchov, SK;

(111) 183134

(151) 10.12.1998

(156) 21.2.2005

(180) 21.2.2015

(210) 529-95

(220) 21.2.1995

(442) 9.9.1998

(450) 12.3.1999

7 (511) 34

(511) 34 - Cigarety.

(540) ELITA

(732) Scandinavian Tobacco SIA, Miera iela 58, LV-1013 Riga, LV;

(740) Fajnorová Mária, Ing., Bratislava, SK;

(111) 183622

(151) 21.1.1999

(156) 5.1.2005

(180) 5.1.2015

(210) 35-95

(220) 5.1.1995

(442) 7.10.1998

(450) 13.4.1999

7 (511) 9

(511) 9 - Prístroje a nástroje vedecké, navigačné, geodetické, elektrické, prístroje a nástroje na váženie, meranie, signalizáciu, na kontrolné, záchranné účely a na výučbu, prístroje a zariadenia na zaznamenávanie, transmisíu, reprodukciu zvuku alebo obrazu; magnetické nosiče údajov, záznamové disky, automatické prístroje a mechanizmy uvádzané do činnosti vhadením mince alebo známky; registračné pokladne; kalkulačky, počítače a ich vybavenie; predajné automaty, zariadenia na rozmieňanie a vydávanie mincí, zobrazovacie jednotky kreditu; prístroje a nástroje fotografické, kinematografické a optické, elektromagnetické zobrazovacie jednotky, tlačiarne diazpozitívov, fotoprojektory, kopírovacie stroje a zariadenia, prenosné kopírovacie stroje, procesory, procesory na spracovanie diazpozitívov, elektronické dosky plošných spojov, dvojúrovňové poltónové procesory na spracovanie obrazov, vysokorýchlostné procesory na spracovanie farebných podkladov; hasiace prístroje a zariadenia; batérie, letecké batérie, akumulátory, solárne články, palivové články, nabíjačky akumulátorov; uhlíkové tyčinky do suchých batérií; konektory, elektrické káble, elektrické vedenia, elektrické podlahové vedenia interiérových elektrických rozvodov, elektrické zásuvky, stabilizátory prúdu pre výbojky, podpodlahové rozvodové systémy, spínače s tlmičom svetla, prerušovače

obvodov, regulačné zariadenia, ochrany obvodov, spínacie mechanizmy, elektrické spojovacie skrine, telefónne ústredne, panelové rozvádzače, prístrojové spínače, rozvádzačové spínače, elektrické objímky, zástrčky, elektrické inštaláčn zariadenia; akustické prístroje a zariadenia, rádio-kazetové záznamové zariadenia, kompaktné stereoprehrávače, rozhlasové prijímače, kazetové páskové záznamové zariadenia, magnetické páskové jednotky, mikrokazetové prepisovače, nahrávacie /prehrávacie zariadenia na spev zo záznamu, prehrávače CD, softvéry na CD (nahrané), taniere gramofónov, reproduktory, kazetové magnetofóny, grafické korektory (equalizér), tunery, zosilňovače, ramená prenosiek, slúchadlá, audiočasomerače, mikrofóny, prehrávače záznamov, elektrické megafóny, zložené stereojednotky s CD prehrávačom a magnetopáskovým prehrávačom, digitálne zvukové procesory, digitálne kompaktné kazetové magnetofóny, prístroje do jazykových laboratórií, mikrofónne mixéry, magnetofóny, audiosystémy do automobilov, diaľkové ovládače, ostatné akustické prístroje; audiovizuálne prístroje a zariadenia, video- CD stereo-prehrávače, video- CD softvéry, kazetové záznamové videozariadenia, prenosné kamery s nahrávačom (kamkordéry), videokamera s rekordérom, multilaserové diskové záznamové zariadenia, diskové videorekordéry, farebné videotlačiarne, snímacie elektrónky, obrazovky, farebné videosystémy na veľkoplošné zobrazovanie, televízne prijímače, antény, videoprojektory, obrazovkové displeje, videokamery, televízne kamery, káblové televízne systémy, satelitné rozhlasové prijímače, optické záznamové/reprodukčné aparatúry, optické záznamové/reprodukčné médiá, ovládacie klávesnice, videoprepínače, kazetový knižničný systém, rozhlasové systémy na automatické vysielanie, mechaniky pevných diskov, prehrávače na elektronické knihy, zariadenia na tvorbu video-obrazu, karty do elektrických optických zobrazovacích jednotiek, elektrické zobrazovacie viacúčelové jednotky, softvéry pre videodisky, ostatné audiovizuálne prístroje a zariadenia; mechaniky optických diskov, nahrávače optických diskov, prehrávače optických diskov, automatické vymieňacie optických diskov, kazety optických diskov, riadiace systémy optických diskov; komunikačné prístroje a zariadenia, telefaxy, opakovacie/prepínacie systémy na hromadné faxovanie, systémy zvukovej pošty, vysielacie/prijímače (transceivery), telefóny, prenosné telefóny, automatické telefónne záznamníky a odkazovače, miestne automatické linkové prepínacie systémy, digitálne telefónne obslužné jednotky, prijímače globálneho pozičného systému (GPS), rádiotelefóny, lodné radary, križovatkové siete, celulárne mobilné telefóny, rádiové upozornovacie zariadenia (radio pagers), interiérové odpojedacie zariadenia, mobilné komunikačné systémy, viackanálové rádiové systémy, dopravnoinformačné elektrické tabule, zobrazovacie jednotky zo svetelných diód (LED), opakovacie zariadenia, zariadenia s využitím mikrovln, videotelekonferenčné systémy, osobné prenosné telefóny, verejné telefónne systémy, systémy lokálnych sietí (LAN), rádiové telefóny, automatické monitorovacie systémy automobilov, rádiá pre stacionárne

alebo mobilné stanice; signalizačné prístroje a zariadenia, videointerkomy, interiérové telefóny, dverové hlásiče, budíky, hlásiče požiarov, alarmy úniku plynu, alarmy proti zlodejom; kontrolné a riadiace prístroje a zariadenia, automatické dverové kontrolné systémy, komunikačné a monitorovacie systémy bytových jednotiek, automatické kontrolné systémy budov, elektrické viacúrovňové bezpečnostné zariadenia; automatické regulačné prístroje a zariadenia, elektrické rozvážacie dosky, zariadenia na dopravné signalizačné zariadenia, elektronické radiče mechanických zariadení; elektrické regulátory osvetlenia, stmievače, elektrické regulátory halogénových lúčových kópirovacích strojov, spínače denného osvetlenia, časové spínače, invertory, regulátory úrovne hladiny kvapaliny, kvapalinové regulátory teploty, programovateľné regulátory, sériové tlmivky; počítače a ich periférne zariadenia, čítače kariet, čítače čiarových kódov, systémy na zber údajov, skenery pre osobné počítače, tlačiarne, mechaniky pružných diskov, textové procesory, dátové terminály, terminály na zber dát, elektronické registračné pokladnice, uzly predajných systémov, systémy CAD/CAM, počítače, elektronické kalkulačky, plottre (zapisovacie, kresliace zariadenia), mechaniky CD-ROM, elektronické triediace systémy, klávesnice, periférie počítačov, počítačové programové vybavenie, multimediálne interaktívne diskové prehrávače, softvéry pre interaktívne multimediálne diskové prehrávače, prehrávače na videohry; softvéry na videohry; externé záznamové médiá, videopásky, audiopásky, pružné disky, optické disky, vstupno-výstupná doska (I/C karta), kazety (kartridže) ROM a kazety (kartridže) RAM; meračie prístroje a zariadenia, termoluminiscenčné dozimetrické systémy, prenosné dozimetre, osciloskopy, logické analyzátory, signálne generátory, oscilátory, modulátory, voltmetre, elektronické počítacie prístroje, ampérmetre, merače spotreby elektrickej energie, merače väzby medzi obvody, elektrické merače rozptylu, elektrické merače izolácie, teplomery, merače deformácií, procesory meracích systémov, audio/videoanalyzátory; senzory, senzory na meranie ozónovej vrstvy, senzory na pozemné snímanie, fotoelektrické senzory, polovodičové senzory, senzory na určovanie polohy, senzory na meranie rotačnej rýchlosti, senzory na meranie uhlov, senzory na meranie uhlovej rýchlosti, teplotné senzory, ultrasonické keramické senzory, senzory na meranie vlhkosti; elektronické súčiastky, termostaty, diódy, tranzistory, integrované obvody, integrované obvody veľkej hustoty integrácie, polovodičové pamäťové zariadenia, jednočipové mikropočítače, magnetróny, kondenzátory, procesory na spracovanie poltónového obrazu, kazety optických diskov, páskové mechaniky pre počítače a audio/videozariadenia, napájacie zdroje, transformátory, elektrické tunery pre kazetové videoprehrávače a videonahrávače, elektrické tunery pre televízne prijímače, vysokofrekvenčné tunery, komponenty optických prenosových zariadení, kryštálové oscilátory, dosky tlačných spojov, obvody rozhrania, magneticky odolné prvky, duplexory, filtre, keramické rezonátory, oneskorovacie linky, piezoelektrické akustické meniče, ultrasonické merače vlhkosti,

dial'kové ovládacie jednotky, konvergentné zariadenia, hlavy tepelných tlačiarí, zobrazovacie jednotky z tekutých kryštálov, elektrické odpory, hybridné mikroobvody, termistory, odrušovacie komponenty, piezoelektrické keramické prvky, piezoelektrické zapaľovače, cievky, konvertory, RF konvertory pre kazetové videonahrávače a videoprehrávače, magnetické hlavy, vychyľovacie cievky, tekuté kryštály, permanentné magnety, konektory, relé obvody, adaptéry, tepelné poistky, skenery (snímacie prístroje), elektrické nabíjačky, kódovacie zariadenia, zobrazovacie zariadenia, svetlo emitujúce diódy, magnetické zvitky, dial'kové ovládače elektrických prístrojov, zosilňovače pre elektrické prístroje, klávesnice elektrických prístrojov; elektrické prístroje pre domácnosť určené na čistenie, najmä elektrické vysávače, elektrické zariadenia na leštenie a voskovanie; elektrické kanvice, elektrické lapače hmyzu, elektrické žehliace zariadenia, elektrické natáčky na vlasy, elektrické ondulovačky, elektrické kefy na natáčanie vlasov.

(540) PANASONIC

- (732) MATSUSHITA ELECTRIC INDUSTRIAL CO., LTD., 1006, Oaza-Kadoma, Kadoma-shi, Osaka Prefecture, JP;
 (740) Fajnorová Mária, Ing., Bratislava, SK;

(111) 183623

- (151) 21.1.1999
 (156) 5.1.2005
 (180) 5.1.2015
 (210) 37-95
 (220) 5.1.1995
 (442) 7.10.1998
 (450) 13.4.1999
7 (511) 1, 2, 5, 6, 8, 9, 10, 12, 14, 15, 16, 17, 19, 20, 21, 26, 28
 (511) 1 - Chemikálie pre priemysel, vedu, fotografiu, poľnohospodárstvo, záhradníctvo a lesníctvo s výnimkou herbicídov, fungicídov, insekticídov a prípravkov na ničenie parazitov; umelé živice v nespracovanom stave; plastické hmoty v nespracovanom stave; pôdne hnojivá; hasiace zmesi; prípravky na kalenie a zvráňanie; chemické látky na konzervovanie potravín; triesloviny; spojivá a lepidlá na použitie v priemysle; katalyzátory; plastifikátory, termosetické plasty, filtračné hmoty na odstraňovanie kyslých plynov.
 2 - Farby, fermeže, laky; prípravky na farbenie potravín a nápojov, prípravky proti hrdzi a hnilobe dreva; moridlá, farbivá, prírodné živice v surovom stave; kovy vo forme fólií a práškov pre maliarov, dekoratérov, tlačiarov a umelcov; tóny do rozmnožovacích strojov, faxov a tlačiarí.
 5 - Farmaceutické, veterinárne a sanitárne prípravky; dietetické výrobky na lekárske účely, potrava pre dojčatá; náplasti a obväzový materiál; hmoty na plombovanie a ošetrovanie zubov, zubné vosky; dezinfekčné prípravky; insekticídy, fungicídy, herbicídy, antibakteriálne a antivírusové prípravky, prípravky proti hľadavcom, repelenty proti hmyzu.
 6 - Obyčajné kovy a ich zliatiny; stavebný materiál z kovu; prenosné stavby z kovu; koľajnice a iný kovový materiál z kovu pre železnice; lanovky; káble a drôty z obyčajných kovov s vý-

nímkou elektrických; železiarsky a zámočnícky tovar; drobný železiarsky tovar; bezpečnostné schránky; kovové vedenia a rúry, rúry z valcovaného materiálu, kovové montovateľné kuchynské súpravy, kovové montovateľné časti kuchynských súprav a náčinia; kovové výlevky, kovové časti dverí, kovové brány a dvere, diaľkovo ovládané garážové dvere, oceľové plechy, rúry, liatinové súčiastky.

8 - Ručné náradie a nástroje, nožiarske výrobky, vidličky a lyžice, sečné zbrane, britvy a žiletky, elektrické holiace strojčky, elektrické strojčky a nožnice na vlasy, elektrické strojčky na odstraňovanie vlasov, chlupov, srsti, ručné nástroje na úpravu a natáčanie vlasov, ručné kefy na kučeravenie vlasov.

9 - Zosilňovače klaviatúr, externé pamäte hudobných nástrojov, účtovnícke kalkulačné stroje s tlačou, elektrické zariadenia na vábenie a ničenie hmyzu.

10 - Prístroje a nástroje chirurgické, lekárske, zubolekárske, zverolekárske; umelé údy, oči a protézy; ortopedické pomôcky; zdravotnícky nábytok a pomôcky, nasiakavé materiály; elektronické tlakomery, laserové lekárske prístroje a nástroje, ultrazvukové diagnostické prístroje a zariadenia, prístroje pre sluchovo postihnutých, laserové skalpely, elektrické masážne prístroje, ručné vibrátory zdravotnícke účely, nízkofrekvenčné a vysokofrekvenčné zariadenia na zdravotnícke účely, inhalátory na terapeutické použitie, elektrické vyhrievacie podložky, vložky, pokrývky a iné prístroje a pomôcky na zdravotnícke účely; vzduchové podložky, podušky, matrace pre chorých s preležaninami.

12 - Vozidlá a ich časti, dopravné prostriedky pozemné, letecké a vodné; motory, hnacie stroje, súkolesia a prevody pre pozemné vozidlá; bicykle a ich časti, bicyklové pneumatiky, rúrky a iné bicyklové súčasti, vagóny, vozne, vozíky a iné dopravné prostriedky riadené počítačmi alebo diaľkovými kontrolnými zariadeniami.

14 - Drahé kovy a ich zliatiny, ako aj predmety z týchto materiálov alebo výrobky pokovované drahými kovmi neobsiahnuté v iných triedach, šperky, drahokamy a drahé kamene; hodinárske a ostatné chronometrické zariadenia, hodiny, hodinky, riadiace sekundárne hodinové systémy, elektrické časomerače.

15 - Hudobné nástroje vrátane mechanických klavírov a ich príslušenstva, elektronické organy, elektronické klavíry, klávesové nástroje, klaviatúry hudobných nástrojov, syntetizéry, bicie bubny, sekvencery (zariadenia na prácu so zvukovými vzorkami), modulátory zvuku, bubnové aparatúry.

16 - Papier a kancelárske výrobky z papiera, lepenka, kartonážne výrobky, tlačoviny, časopisy, periodiká, knihy, knihárske výrobky, fotografie, papiernický tovar, kancelárske lepidlá a lepidlá pre domácnosť, potreby pre umelcov, maliarske štetce, písacie stroje, učebné a školné pomôcky a potreby, hracie karty, obalové materiály z plastických hmôt, tlačiarenské štočky, kancelárske potreby s výnimkou nábytku, rezačky na papier, elektrické kancelárske zošívачky, otvárač listov (na baterky), elektrické kancelárske strúhadlá a orezávacie strojčky, elektrické dierovače, elektronické tabule, elektronické písacie stroje,

páskové kazety do elektronických písacích strojov, termálne papiere.

17 - Kaučuk, gutaperča, guma, azbest, slúda a ich náhradky, výrobky z týchto hmôt pokiaľ nie sú obsiahnuté v iných triedach, plastové výlisky ako polotovary, plastické materiály vo forme tabúl, blokov a prútov, obalové, tesniace a izolačné materiály, plastické lisovacie a tvarovacie hmoty, laminátové dosky, plastické hmoty ako polotovary, nekovové ohybné rúry a hadice, kyselínovzdorné vysokopolymérne plášte (povlaky).

19 - Nekovové stavebné materiály, nekovové rúry pre stavebníctvo, asfalt, smola a bitúmen, nekovové pomníky, nekovové transportovateľné stavebné jednotky, nekovové odkvapky, žľaby, nekovové akustické stropné panely, skladacie nekovové dvere, drevený podlahový materiál, zvukovoizolačné dosky, nekovové strešné krytiny, nekovové prefabrikované domy.

20 - Nábytok vrátane audioskríň, skriniek a skríň na bielizeň, šatstvo, knihy, poštových schránok, toaletných stolíkov s vloženým umývadlom, kuchynského nábytku, skriniek na palivo, kuchynských liniek, vstavaných skríň, stolov, stoličiek, kresiel; zrkadlá, rámy na obrazy, výrobky z dreva, korku, trstiny, prútia, rohoviny, kostí, slonoviny, korytnačiny, mušlí, jantáru, perlete, sépiolitu, plastov a náhradiek týchto materiálov, pokiaľ nie sú obsiahnuté v iných triedach.

21 - Domáce kuchynské potreby, nádoby a náradie, nie z drahých kovov alebo potiahnutých drahými kovmi, hrebene a špongie, kefy, štetky a štetce okrem maliarskych; materiály na výrobu kief; prostriedky a pomôcky na čistenie; oceľová vlna a drôtenky; surové sklo ako polovar okrem skla pre stavebníctvo; výrobky zo skla, porcelánu a kameniny užitočné v domácnosti, lapače hmyzu, elektrické zubné kefy, pomôcky na čistenie šatstva, elektrické leštiče nechtov.

26 - Neelektrické vlasové natáčky.

28 - Hry, hračky, telocvičné a športové náradie, elektrické rybárske plaváky, rybárske potreby, elektronické golfové vybavenie, lyžiarske vosky.

(540) PANASONIC

(732) MATSUSHITA ELECTRIC INDUSTRIAL CO., LTD., 1006, Oaza-Kadoma, Kadoma-shi, Osaka Prefecture, JP;

(740) Fajnorová Mária, Ing., Bratislava, SK;

(111) 183624

(151) 21.1.1999

(156) 9.1.2005

(180) 9.1.2015

(210) 54-95

(220) 9.1.1995

(442) 7.10.1998

(450) 13.4.1999

7 (511) 9, 16, 30

(511) 9 - Prístroje a nástroje vedecké, navigačné, zememeračské, elektrické (patriace do triedy 9), fotografické, kinematografické, optické, signaličné, kontrolné, záchranné, vzdelávacie a prístroje a nástroje na meranie a váženie; prístroje na nahrávanie, prenos a reprodukciu zvuku alebo obrazu; magnetické nosiče údajov, záznamové disky; predajné automaty a mechanizmy prístrojov uvádzaných do činnosti vodením mince; re-

gistračné pokladnice, počítačacie stroje, zariadenia na spracovanie údajov a počítače; hasiace prístroje.

16 - Papier, lepenka a výrobky z týchto materiálov patriace do triedy 16; tlačoviny; knižársky materiál, fotografie, papiernický tovar a písacie potreby; lepidlá na papier na použitie v domácnosti; potreby pre umelcov; maliarske štetce, písacie stroje a kancelárske potreby okrem nábytku; vzdelávacie a učebné potreby okrem prístrojov; obalové materiály z plastov patriace do triedy 16; hracie karty; typografické písmo; tlačiarenské štočky.

30 - Káva, čaj, kakao, cukor, ryža, maniok, ságo, kávové náhradky; múka a výrobky z obilia, chlieb, pekárske a cukrárske výrobky; zmrzlina; melasový sirup; kvasnice, prášky do pečiva; soľ, horčica; ocot, omáčky ako chuťové prísady; korenie; ľad.

(540)



ŠMOLKO

(732) Studio PEYO S. A., Route de Florissant 10, CP 373, 1211 Geneve 12, CH;

(740) Bušová Eva, JUDr., Bratislava, SK;

(111) 183628

(151) 21.1.1999

(156) 11.1.2005

(180) 11.1.2015

(210) 76-95

(220) 11.1.1995

(442) 7.10.1998

(450) 13.4.1999

7 (511) 1, 9, 25, 28, 41

(511) 1 - Filmy neexponované.

9 - Filmy kreslené; exponované filmy a fotografické negatívy; fotoelektrické články; laserové disky; videopásky; nosiče zvuku; zvukové nahrávky; audiopásky; kompaktné disky; CD-ROM; počítačové disky; počítačový softvér; videohry.

25 - Odevy.

28 - Hračky (všeobecne); bábiky; hry; telocvičné a športové potreby a športová výbava na všetky druhy športov patriace do triedy 28.

41 - Zábava ako diskotéky, divadelné predstavenia, prenájom kinematografických filmov, filmová tvorba, filmové štúdiá, požičiavanie videopások, výroba rozhlasových a televíznych programov, výroba divadelných alebo iných predstavení, výroba videofilmov, živé predstavenia v oblasti literatúry, muzikálov, drámy, inscenácie a hier, rozhlasová zábava, nahrávacie štúdiá.

(540) DREAMWORKS

(732) DreamWorks L. L. C., spoločnosť zriadená podľa zákonov štátu Delaware, 1000 Flower Street, Glendale, California 91201, US;

(740) Tomeš Pavol, Ing., Bratislava, SK;

(111) 183631

(151) 21.1.1999

(156) 13.1.2005

(180) 13.1.2015

(210) 85-95

(220) 13.1.1995

(442) 7.10.1998

(450) 13.4.1999

7 (511) 3, 7, 8

(511) 3 - Brusivá a brúsne prostriedky, najmä brúsne materiály; brúsne papiere; brúsiace prostriedky na podložke.

7 - Brúsne kotúče a disky na brúsne stroje.

8 - Brúsne kotúče a disky, kamene na brúsenie, rezanie a leštenie na ručné použitie.

(540) SAITLAM

(732) ABRASIV, akciová spoločnosť, 293 01 Mladá Boleslav, CZ;

(740) Kastler Anton, Bratislava, SK;

(111) 183632

(151) 21.1.1999

(156) 16.1.2005

(180) 16.1.2015

(210) 99-95

(220) 16.1.1995

(442) 7.10.1998

(450) 13.4.1999

7 (511) 30

(511) 30 - Kuchynská soľ, jodidovaná kuchynská soľ, náhradky kuchynskej soli.

(540)



(591) modrá, červená

(732) Südsalz GmbH, Ridlerstrasse 75, D-80339 München, DE;

(740) Čechvalová Dagmar, Bratislava, SK;

(111) 183633

(151) 21.1.1999

(156) 17.1.2005

(180) 17.1.2015

(210) 120-95

(220) 17.1.1995

(442) 7.10.1998

(450) 13.4.1999

7 (511) 2, 7, 9, 16, 24

(511) 2 - Tlačiarenská farba.

7 - Tlačiarenské stroje.

9 - Tlačiarenské stroje riadené počítačom na tlačenie štítkov (nálepiek, etikiet) a visačiek na pripavenie na odevy, resp. obaly; počítačové programy pre tlačiarenské stroje na vytváranie a umiestnenie rozličných informácií na štítky a visačky.

16 - Tlačiarenské (atramentové) valce, blankety na štítky a visačky.

24 - Textilné valce na potlačanie štítkov a visačiek na pripevnenie na odevy, resp. obaly.

(540) PAXAR

(732) Paxar Corporation (New York Corporation), 275 North Middletown Road, Pearl River, New York 10965, US;

(740) Bachratá Magdaléna, Mgr., Bratislava, SK;

(111) 184113

(151) 10.2.1999

(156) 5.1.2005

(180) 5.1.2015

(210) 34-95

(220) 5.1.1995

(442) 4.11.1998

(450) 7.5.1999

7 (511) 1, 7

(511) 1 - Drážkovač uhľík na použitie pri zváraní.

7 - Obrábacie stroje; elektrovýbojové zariadenia, zváracie stroje, stroje na rezanie, stroje na rezanie plazmou, laserové systémy na zváranie, zváracie roboty, priemyselné roboty, stroje na osadzovanie elektronických súčiastok, stroje na montáž súčiastok, systémy na montáž čipov, spájkovacie stroje, automatické nitovacie stroje, stroje na rezanie drôtov, stroje na upevňovanie skrutiek, elektrické nástroje, jednoosové otáčavé polohovadlá; motory a hnacie stroje (okrem motorov pre pozemné vozidlá), súkolesia a prevody, prevody okrem súkolesí a prevodov pre pozemné vozidlá, elektrické motory, elektrické generátory; výťahy, transportéry; kompresory; elektrické čerpadlá a pumpy, elektrické vodné pumpy; mixovacie, rezacie, krájacie a sekacie stroje na použitie v domácnosti a v priemysle; stroje na prípravu chleba na použitie v domácnosti a v priemysle; miešacie stroje, extraktory, odšťavovače nie ručné na použitie v domácnosti a v priemysle; elektromechanické stroje na prípravu pokrmov na použitie v domácnosti a v priemysle; mäsové mlynčeky nie ručné na použitie v domácnosti a v priemysle; otváratele konzerv nie ručné na použitie v domácnosti a v priemysle; prístroje na ostrenie a brúsenie nožov nie ručné, všetky na použitie v domácnosti a v priemysle; elektrické mlynčeky na kávu, elektrické drviče ľadu, elektrické zariadenia na odstraňovanie odpadu, drviče odpadu; poľnohospodárske stroje, záhradnícke stroje a náradie s výnimkou ručného, elektrické zariadenia na úpravu trávnikov, elektrické nožnice, elektrické rozprašovače dezinfekčných prípravkov a insekticídov; pracie a umývacie stroje, sušičky ako stroje, odstredivky, inkubátory na vajcia.

(540) PANASONIC

(732) MATSUSHITA ELECTRIC INDUSTRIAL CO., LTD., 1006, Oaza-Kadoma, Kadoma-shi, Osaka Prefecture, JP;

(740) Fajnorová Mária, Ing., Bratislava, SK;

(111) 184114

(151) 10.2.1999

(156) 5.1.2005

(180) 5.1.2015

(210) 36-95

(220) 5.1.1995

(442) 4.11.1998

(450) 7.5.1999

7 (511) 11

(511) 11 - Osvetľovacie zariadenia a prístroje vrátane germicídnych lúčov, bateriek, žiarivkových osvetľovacích telies, osvetľovacích súprav na bicykle, lúčov a žiaroviek obsiahnutých v triede 11; zariadenia na výrobu pary, zariadenia na varenie, automatické pece a rúry na prípravu chleba, variče ryže, elektrický kuchynský riad, elektrické rošty, mriežky a grily, zariadenia na pečenie a fritovanie, piecky, rúry, hriankovače, elektrické termohrnce, elektrické kávovary, zariadenia s indukčným ohrevom, mikrovlnné rúry, kuchynské sporáky, plynové sporáky s rúrou, elektrické panvice na prípravu potravín, elektrické ohrievacie platne a iné variče; zariadenia na chladenie a mrazenie, najmä chladničky, mrazničky, chladiace a mraziace vitríny a boxy, elektrické chladniče, zariadenia na výrobu ľadu a zmrzliny, dávkovače a rozptyľovače studenej a horúcej vody; zariadenia na vetranie, najmä ventilačné zariadenia a prístroje, elektrické vetracie zariadenia, ventilátory, elektrické čističe vzduchu, digestory, elektrické odvlhčovače a zvlhčovače vzduchu, stropné ventilátory, vzduchové clony, zariadenia na úpravu vzduchu; zariadenia na ohrievanie, kúrenie, ochladzovanie a klimatizáciu, najmä vzduchové klimatizačné zariadenia, ventilátorové jednotky klimatizačných zariadení, výmenníky tepla nie ako časti strojov, odparníkové osviežovače vzduchu, ohrievacie a vykurovacie zariadenia, elektrické ohrievacie zariadenia s ventilátorom, elektrické prikrývky a podušky nie na lekárske účely, elektricky vyhrievané podlahoviny, ventilátorové ohrievacie na vykurovací petrolej, petrolejové bytové ohrievacie sálavého typu, petrolejové horúcovodné vykurovacie zariadenia, papuče na elektrický ohrev, ohrievacie nôh a iné vykurovacie, ochladzovacie a klimatizačné zariadenia; zariadenia na rozvod vody a zásobovanie vodou; čistiace zariadenia, elektrické hygienické čistiace zariadenia, sanitárne čistiace zariadenia, toalety, WC, prevzdušňovacie systémy odpadových vôd, čističe vody, pece na spaľovanie odpadov, kuchynské zariadenia na spracovanie odpadov, vane na vírivé kúpele, elektrické sauny, vane, vaňové zariadenia, prístroje na naparovanie; ohrievacie vody, najmä plynové rýchloohrievacie vody; prístroje a zariadenia na sušenie, najmä sušičky riadu, elektrické sušičky na vlasy, sušičky na bielizeň, vzduchové sušiče.

(540) PANASONIC

(732) MATSUSHITA ELECTRIC INDUSTRIAL CO., LTD., 1006, Oaza-Kadoma, Kadoma-shi, Osaka Prefecture, JP;

(740) Fajnorová Mária, Ing., Bratislava, SK;

(111) 184122

(151) 10.2.1999
(156) 10.2.2005
(180) 10.2.2015
(210) 413-95
(220) 10.2.1995
(442) 4.11.1998
(450) 7.5.1999

7 (511) 34

(511) 34 - Tabak surový alebo spracovaný; potreby pre fajčiarov.

(540)



(591) červená, zlatá

(732) Philip Morris Products S. A., a Swiss corporation, Quai Jeanrenaud 3, Neuchâtel, CH;

(740) Bušová Eva, JUDr., Bratislava, SK;

(111) 184128

(151) 10.2.1999
(156) 24.2.2005
(180) 24.2.2015
(210) 588-95
(220) 24.2.1995
(442) 4.11.1998
(450) 7.5.1999

7 (511) 7, 12, 37

(511) 7 - Valce; piesty valcov, valce do strojov, valce pre motory a hnacie stroje, ložiská ako časti strojov, ložiskové čapy, ložiskové krúžky; piesty, piestové segmenty, piesty ako časti strojov, piesty tlmičov; piestne krúžky.
12 - Dopravné prostriedky, motorové vozidlá, motocykle; tlmiče, tlmiace pružiny; motory; prevody pre pozemné vozidlá, prevodovky pre pozemné vozidlá; spojky; brzdy.
37 - Údržba a opravy vozidiel a motocyklov.

(540)

SYM

(732) San Yang Industry Co. Ltd., spoločnosť založená podľa zákonov Republiky Čína, 3 Chung Hwa RD., Hukou, Hsin Chu, Taiwan, CN;

(740) Bachratá Magdaléna, Mgr., Bratislava, SK;

(111) 184600

(151) 12.3.1999
(156) 5.12.2004
(180) 5.12.2014
(210) 2913-94
(220) 5.12.1994
(442) 2.12.1998
(450) 11.6.1999

7 (511) 9

(511) 9 - Prenosné prístroje na záznam a reprodukciu zvuku, obrazu a dát; súčasti a príslušenstvo k uvedeným prístrojom.

(540)

MD Walkman

(732) SONY KABUSHIKI KAISHA, 7-35, Kitashinagawa 6-chome, Shinagawa-ku, Tokyo, JP;

(740) PATENTSERVIS BRATISLAVA, a. s., Bratislava, SK;

(111) 184602

(151) 12.3.1999
(156) 11.1.2005
(180) 11.1.2015
(210) 64-95
(220) 11.1.1995
(442) 2.12.1998
(450) 11.6.1999

7 (511) 1, 2, 3, 8, 16, 17, 19

(511) 1 - Umelé živice v surovom stave (ako surovina), plastické hmoty v surovom stave, prostriedky na kalenie a spájkovanie kovov, tmely, želatína, lepidlá pre priemysel, odmasťovacie prípravky, silikátové suroviny.

2 - Farby, laky, nátery, náterové hmoty a pomocné prípravky, spájadlá, sklenárske tmely, fermeže, technické tuky a oleje, riedidlá, tónovacie pasty a suroviny pre tieto výrobky; tlačiarske farby a pomocné prípravky na tlač, moridlá, farbivá, chemické materiály na povrchovú úpravu a ostatné použitie, prírodné živice, maltovinové spojivá, anorganické a organické pigmenty, pigmentové pasty na rôzne použitie, farby práškové a plnivé, gleje, nástrekové hmoty a pomocné prípravky, kovy lístkové a práškové pre maliarov a dekoratérov, tlačiarov a umelcov.

3 - Prípravky na čistenie, leštenie, odmasťovanie a brúsenie.

8 - Pracovné náradie, nástroje, náčinie pre maliarov, natieračov, lakovačov.

16 - Lepidlá papiernické a knižárske, lepidlá pre domácnosť, prostriedky pre maliarov, natieračov, lakovačov a umelcov.

17 - Umelé a syntetické živice.

19 - Zmesi maltové.

(540) TEBAS

(732) Barvy Tebas, spol. s r. o., Poděbradská 7, 190 05 Praha 9, CZ;

(740) Bachratá Magdaléna, Mgr., Bratislava, SK;

(111) 184603

(151) 12.3.1999
(156) 11.1.2005
(180) 11.1.2015
(210) 65-95
(220) 11.1.1995
(442) 2.12.1998
(450) 11.6.1999

7 (511) 1, 2, 3, 8, 16, 17, 19

(511) 1 - Umelé živice v surovom stave (ako surovina), plastické hmoty v surovom stave, prostriedky na kalenie a spájkovanie kovov, tmely, želatína, lepidlá pre priemysel, odmasťovacie prípravky, silikátové suroviny.

2 - Farby, laky, nátery, náterové hmoty a pomocné prípravky, spájadlá, sklenárske tmely, fermeže, technické tuky a oleje, riedidlá, tónovacie pasty a suroviny pre tieto výrobky; tlačiarenské farby a pomocné prípravky na tlač, moridlá, farbivá, chemické materiály na povrchovú úpravu a ostatné použitie, prírodné živice, maltovinové spojivá, anorganické a organické pigmenty, pigmentové pasty na rôzne použitie, farby práškové a plnivá, gleje, nástrekové hmoty a pomocné prípravky, kovy lístkové a práškové pre maliarov a dekoratérov, tlačiarov a umelcov.

3 - Prípravky na čistenie, leštenie, odmasťovanie a brúsenie.

8 - Pracovné náradie, nástroje, náčinie pre maliarov, natieračov, lakovačov.

16 - Lepidlá papiernické a knihárske, lepidlá pre domácnosť, prostriedky pre maliarov, natieračov, lakovačov a umelcov.

17 - Umelé a syntetické živice.

19 - Zmesi maltové.

(540)

(732) Barvy Tebas, spol. s r. o., Poděbradská 7, 190 05 Praha 9, CZ;

(740) Bachratá Magdaléna, Mgr., Bratislava, SK;

(111) 184605

(151) 12.3.1999

(156) 25.1.2005

(180) 25.1.2015

(210) 192-95

(220) 25.1.1995

(442) 2.12.1998

(450) 11.6.1999

7 (511) 7, 12, 17

(511) 7 - Obrábacie stroje a nástroje ako časti strojov; motory a hnacie stroje okrem motorov do pozemných vozidiel; piesty, piestne krúžky, súpravy piestnych krúžkov, ventily, valce, vložky do valcov, všetko ako časti strojov, motorov a hnacích strojov.

12 - Piesty, piestne krúžky, súpravy piestnych krúžkov, ventily, valce, vložky do valcov, všetko ako časti vozidiel, zariadení na pohyb po zemi, vode alebo vo vzduchu.

17 - Baliace, tesniace, výplňové, izolačné materiály patriace do triedy 17.

(540) NORMFORM

(732) T & N Trade Marks Limited, c/o T & N Limited, Manchester International, Office Centre, Styal Road, Manchester, M225TN, GB;

(740) Tomeš Pavol, Ing., Bratislava, SK;

(111) 185826

(151) 21.6.1999

(156) 28.12.2004

(180) 28.12.2014

(210) 3128-94

(220) 28.12.1994

(442) 12.3.1999

(450) 10.9.1999

7 (511) 9, 37, 42

(511) 9 - Softvér.

37 - Inštalácia, servis hardvéru, realizácia hardvérových aplikácií.

42 - Vývoj počítačových programov, inštalácia, servis softvéru, realizácia softvérových aplikácií.

(540)

(732) Pečeňa Milan, Ing., MRP-Electronics, Na stráni 532, Slušovice 763 15, CZ;

(740) Beleščák Ladislav, Ing., Piešťany, SK;

(111) 185827

(151) 21.6.1999

(156) 16.1.2005

(180) 16.1.2015

(210) 102-95

(220) 16.1.1995

(442) 12.3.1999

(450) 10.9.1999

7 (511) 9, 16, 38, 41

(511) 9 - Audio- a videonahrávky na magnetických nosičoch; zariadenia na príjem a spracovanie audio- a videovysielania.

16 - Tlačoviny, tlačené televízne programy, náradie na písanie.

38 - Televízne vysielanie.

41 - Výroba televíznych programov, televízne predstavenia.

(540) MULTICHOICE

(732) CANAL + EUROPE BV, Laapersveld 75, 1213 VB Hilversum, NL;

(740) Žovicová Viera, Mgr., Bratislava, SK;

Prevody a prechody práv**(111) 93191**

(210) 8915

(732) Remington Products Company, L. L. C., 60 Main Street, 06604 Bridgeport, Connecticut, US;

(770) Remington Corporation L. L. C., 60 Main Street, Bridgeport, Connecticut 06604, US;

(580) 12.1.2005

(111) 93191

(210) 8915

(732) RAYOVAC CORPORATION, 601 Rayovac Drive, Madison WI 53711, US;

(770) Remington Products Company, L. L. C., 60 Main Street, 06604 Bridgeport, Connecticut, US;

(580) 12.1.2005

(111) 93191

(210) 8915

(732) Rovcal, Inc., 601 Rayovac Drive, 53711 Madison, Wisconsin, US;

(770) RAYOVAC CORPORATION, 601 Rayovac Drive, Madison WI 53711, US;

Dátum uzavretia zmluvy: 30.9.2004

(580) 12.1.2005

(111) 95139

(210) 1155

(732) Herbacos-bofarma s. r. o., Štrossova 239, 530 03 Pardubice, CZ;

(770) Zentiva, a. s., U kabelovny 130, 102 37 Dolní Měcholupy, Praha 10, CZ;

Dátum uzavretia zmluvy: 30.9.2004

(580) 20.12.2004

(111) 99680

(210) 19417

(732) Herbacos-bofarma s. r. o., Štrossova 239, 530 03 Pardubice, CZ;

(770) Zentiva, a. s., U kabelovny 130, 102 37 Dolní Měcholupy, Praha 10, CZ;

Dátum uzavretia zmluvy: 30.9.2004

(580) 16.12.2004

(111) 100127

(210) 42

(732) Herbacos-bofarma s. r. o., Štrossova 239, 530 03 Pardubice, CZ;

(770) Zentiva, a. s., U kabelovny 130, 102 37 Dolní Měcholupy, Praha 10, CZ;

Dátum uzavretia zmluvy: 30.9.2004

(580) 16.12.2004

(111) 100407

(210) 10309

(732) Herbacos-bofarma s. r. o., Štrossova 239, 530 03 Pardubice, CZ;

(770) Zentiva, a. s., U kabelovny 130, 102 37 Dolní Měcholupy, Praha 10, CZ;

Dátum uzavretia zmluvy: 30.9.2004

(580) 16.12.2004

(111) 151621

(210) 3196

(732) BIKE TECHNOLOGY & PUBLIC RELATIONS s. r. o., Na Florenci 20, 110 00 Praha 1, CZ;

(770) Favorit Rokycany, akciová spoločnosť, Dukelská 499, 337 26 Rokycany, CZ;

Dátum uzavretia zmluvy: 31.10.2002

(580) 16.12.2004

(111) 151621

(210) 3196

(732) CZECH BIKE, a. s., Podolská 50, 147 00 Praha 4 - Podolí, CZ;

(770) BIKE TECHNOLOGY & PUBLIC RELATIONS s. r. o., Na Florenci 20, 110 00 Praha 1, CZ;

Dátum uzavretia zmluvy: 29.11.2002

(580) 16.12.2004

(111) 152909

(210) 9079

(732) Herbacos-bofarma s. r. o., Štrossova 239, 530 03 Pardubice, CZ;

(770) Zentiva, a. s., U kabelovny 130, 102 37 Dolní Měcholupy, Praha 10, CZ;

Dátum uzavretia zmluvy: 30.9.2004

(580) 20.12.2004

(111) 153025

(210) 10255

(732) Herbacos-bofarma s. r. o., Štrossova 239, 530 03 Pardubice, CZ;

(770) Zentiva, a. s., U kabelovny 130, 102 37 Dolní Měcholupy, Praha 10, CZ;

Dátum uzavretia zmluvy: 30.9.2004

(580) 20.12.2004

(111) 153026

(210) 10256

(732) Herbacos-bofarma s. r. o., Štrossova 239, 530 03 Pardubice, CZ;

(770) Zentiva, a. s., U kabelovny 130, 102 37 Dolní Měcholupy, Praha 10, CZ;

Dátum uzavretia zmluvy: 30.9.2004

(580) 16.12.2004

(111) 153030

(210) 10261

(732) Herbacos-bofarma s. r. o., Štrossova 239, 530 03 Pardubice, CZ;

(770) Zentiva, a. s., U kabelovny 130, 102 37 Dolní Měcholupy, Praha 10, CZ;

Dátum uzavretia zmluvy: 30.9.2004

(580) 16.12.2004

(111) 153518

(210) 16470
(732) Herbacos-bofarma s. r. o., Štrossova 239, 530 03 Pardubice, CZ;
(770) Zentiva, a. s., U kabelovny 130, 102 37 Dolní Měcholupy, Praha 10, CZ;
Dátum uzavretia zmluvy: 30.9.2004
(580) 20.12.2004

(111) 154073

(210) 20150
(732) Herbacos-bofarma s. r. o., Štrossova 239, 530 03 Pardubice, CZ;
(770) Zentiva, a. s., U kabelovny 130, 102 37 Dolní Měcholupy, Praha 10, CZ;
Dátum uzavretia zmluvy: 30.9.2004
(580) 20.12.2004

(111) 157521

(210) 40284
(732) Remington Products Company, L. L. C., 60 Main Street, 06604 Bridgeport, Connecticut, US;
(770) Remington Corporation L. L. C., 60 Main Street, Bridgeport, Connecticut 06604, US;
(580) 12.1.2005

(111) 157521

(210) 40284
(732) RAYOVAC CORPORATION, 601 Rayovac Drive, Madison WI 53711, US;
(770) Remington Products Company, L. L. C., 60 Main Street, 06604 Bridgeport, Connecticut, US;
(580) 12.1.2005

(111) 157521

(210) 40284
(732) Rovcal, Inc., 601 Rayovac Drive, 53711 Madison, Wisconsin, US;
(770) RAYOVAC CORPORATION, 601 Rayovac Drive, Madison WI 53711, US;
Dátum uzavretia zmluvy: 30.9.2004
(580) 12.1.2005

(111) 157522

(210) 40285
(732) Remington Products Company, L. L. C., 60 Main Street, 06604 Bridgeport, Connecticut, US;
(770) Remington Corporation L. L. C., 60 Main Street, Bridgeport, Connecticut 06604, US;
(580) 12.1.2005

(111) 157522

(210) 40285
(732) RAYOVAC CORPORATION, 601 Rayovac Drive, Madison WI 53711, US;
(770) Remington Products Company, L. L. C., 60 Main Street, 06604 Bridgeport, Connecticut, US;
(580) 12.1.2005

(111) 157522

(210) 40285
(732) Rovcal, Inc., 601 Rayovac Drive, 53711 Madison, Wisconsin, US;
(770) RAYOVAC CORPORATION, 601 Rayovac Drive, Madison WI 53711, US;
Dátum uzavretia zmluvy: 30.9.2004
(580) 12.1.2005

(111) 160968

(210) 46205
(732) Herbacos-bofarma s. r. o., Štrossova 239, 530 03 Pardubice, CZ;
(770) Zentiva, a. s., U kabelovny 130, 102 37 Dolní Měcholupy, Praha 10, CZ;
Dátum uzavretia zmluvy: 30.9.2004
(580) 20.12.2004

(111) 162712

(210) 48834
(732) Herbacos-bofarma s. r. o., Štrossova 239, 530 03 Pardubice, CZ;
(770) Zentiva, a. s., U kabelovny 130, 102 37 Dolní Měcholupy, Praha 10, CZ;
Dátum uzavretia zmluvy: 30.9.2004
(580) 20.12.2004

(111) 163583

(210) 49837
(732) LANXESS Corporation, 111 RIDC Park West Drive, Pittsburgh, Pennsylvania 15275, US;
(770) BAYER CHEMICALS CORPORATION, spol. zriadená podľa zákonov štátu Delaware, 100 Bayer Road, Pittsburgh, PA 15205, US;
(580) 17.1.2005

(111) 166047

(210) 53948
(732) IVAX Pharmaceuticals s. r. o., Ostravská 29, 747 70 Opava - Komárov, CZ;
(770) IVAX-CR, a. s., Ostravská 29, 747 70 Opava - Komárov, CZ;
(580) 17.12.2004

(111) 167638

(210) 55555
(732) Remington Products Company, L. L. C., 60 Main Street, 06604 Bridgeport, Connecticut, US;
(770) Remington Corporation L. L. C., 60 Main Street, Bridgeport, Connecticut 06604, US;
(580) 12.1.2005

(111) 167638

(210) 55555
(732) RAYOVAC CORPORATION, 601 Rayovac Drive, Madison WI 53711, US;
(770) Remington Products Company, L. L. C., 60 Main Street, 06604 Bridgeport, Connecticut, US;
(580) 12.1.2005

(111) 167638
 (210) 55555
 (732) Rovcal, Inc., 601 Rayovac Drive, 53711 Madison, Wisconsin, US;
 (770) RAYOVAC CORPORATION, 601 Rayovac Drive, Madison WI 53711, US;
 Dátum uzavretia zmluvy: 30.9.2004
 (580) 12.1.2005

(111) 169197
 (210) 57948
 (732) Warner Music U. K. Limited, The Warner Building, 28 Kensington Church Street, London W8 4EP, GB;
 (770) TELDEC CLASSICS INTERNATIONAL GmbH, Schubertstrasse 5-9, D- 22083 Hamburg, DE;
 (580) 17.1.2005

(111) 173157
 (210) 62529
 (732) Novo Nordisk FemCare AG, Andreasstrasse 15, CH-8050 Zürich, CH;
 (770) Novo Nordisk A/S, Novo Allé, DK-2880 Bagsvaerd, DK;
 Dátum uzavretia zmluvy: 2.11.2004
 (580) 17.1.2005

(111) 173568
 (210) 68097
 (732) Herbacos-bofarma s. r. o., Štrossova 239, 530 03 Pardubice, CZ;
 (770) Zentiva, a. s., U kabelovny 130, 102 37 Dolní Měcholupy, Praha 10, CZ;
 Dátum uzavretia zmluvy: 30.9.2004
 (580) 20.12.2004

(111) 175038
 (210) 69109
 (732) JOHNSON MATTHEY PUBLIC LIMITED COMPANY, 2-4 Cockspur Street, Trafalgar Square, London SW1Y 5BQ, GB;
 (770) ICI Chemicals & Polymers Limited, Runcorn, GB;
 Dátum uzavretia zmluvy: 1.11.2002
 (580) 17.1.2005

(111) 175285
 (210) 1381-94
 (732) Société des Produits Nestlé S. A., 1800 Vevey, CH;
 (770) Nestlé Slovensko s. r. o., Košovská cesta 11, 971 27 Prievidza, SK;
 Dátum uzavretia zmluvy: 16.11.2004
 (580) 21.12.2004

(111) 175869
 (210) 2104-94
 (732) Société des Produits Nestlé S. A., 1800 Vevey, CH;
 (770) Nestlé Slovensko s. r. o., Košovská cesta 11, 971 27 Prievidza, SK;
 Dátum uzavretia zmluvy: 16.11.2004
 (580) 20.12.2004

(111) 176346
 (210) 72198
 (732) Diageo Scotland Limited, Edinburgh Park, 5 Lochside Way, Edinburgh EH12 9DT, Scotland, GB;
 (770) Diageo United Kingdom Limited, 8 Henrietta Place, London W1G 0NB, GB;
 Dátum uzavretia zmluvy: 6.10.2004
 (580) 25.1.2005

(111) 177029
 (210) 1404-96
 (732) Develey Holding GmbH & Co. Beteiligungs KG, Ottobrunner Straße 45, 82008 Unterhaching, DE;
 (770) ST. NICOLAUS, a. s., 1. mája 113, 031 28 Lipovský Mikuláš, SK;
 Dátum uzavretia zmluvy: 22.12.2004
 (580) 17.1.2005

(111) 178620
 (210) 2275-93
 (732) SOLE Slovakia a. s., Pri starej prachárni 14, 831 04 Bratislava, SK;
 (770) MLIEKOSPOL, a. s., Pri starej prachárni 14, 831 04 Bratislava, SK;
 (580) 13.1.2005

(111) 178765
 (210) 1522-93
 (732) SOLE Slovakia a. s., Pri starej prachárni 14, 831 04 Bratislava, SK;
 (770) MLIEKOSPOL, a. s., Pri starej prachárni 14, 831 04 Bratislava, SK;
 (580) 13.1.2005

(111) 179379
 (210) 2797-94
 (732) H-D Michigan, Inc., 315 West Huron Street, Suite 400, Ann Arbor, Michigan 48103, US;
 (770) Harley-Davidson, spol. s r.o., Lazarská 7, 110 00 Praha 1, CZ;
 Dátum uzavretia zmluvy: 4.10.2000
 (580) 14.1.2005

(111) 179380
 (210) 2798-94
 (732) H-D Michigan, Inc., 315 West Huron Street, Suite 400, Ann Arbor, Michigan 48103, US;
 (770) Harley-Davidson, spol. s r.o., Lazarská 7, 110 00 Praha 1, CZ;
 Dátum uzavretia zmluvy: 4.10.2000
 (580) 14.1.2005

(111) 180307
 (210) 2126-93
 (732) Banskobystrická finančná, s. r. o., Skuteckého 30, 974 01 Banská Bystrica, SK;
 (770) Polymat, a. s., Kapitulská 8, 974 83 Banská Bystrica, SK;
 Dátum uzavretia zmluvy: 12.5.2004
 (580) 3.1.2005

(111) 180307

(210) 2126-93
(732) STAV-EX, spol. s r. o., Tajovského 5, 010 01 Žilina, SK;
(770) Banskobystrická finančná, s. r. o., Skuteckého 30, 974 01 Banská Bystrica, SK;
Dátum uzavretia zmluvy: 23.12.2004
(580) 4.1.2005

(111) 180381

(210) 2675-94
(732) NETHOLD BV, Neptunusstraat 41, 2132 JA Hoofddorp, NL;
(770) Pay TV Properties Limited, Austrasse 27, FL-9490 Vaduz, LI;
Dátum uzavretia zmluvy: 23.12.1997
(580) 13.1.2005

(111) 180515

(210) 2963-94
(732) TENZONA Bratislava, s. r. o., Bojnická 3, 831 04 Bratislava, SK;
(770) TENZONA, spol. s r.o., Cintorínska 26, 811 08 Bratislava, SK;
(580) 18.1.2005

(111) 181149

(210) 2639-94
(732) SOLE Slovakia a. s., Pri starej prachárni 14, 831 04 Bratislava, SK;
(770) TAMILK, a. s., Pri starej prachárni 14, 831 04 Bratislava, SK;
(580) 13.1.2005

(111) 181577

(210) 2261-94
(732) Jofa Holding AB, Malung, SE;
(770) JOFA AB, S-782 22 Malung, SE;
(580) 18.1.2005

(111) 181602

(210) 2672-94
(732) NETHOLD BV, Neptunusstraat 41, 2132 JA Hoofddorp, NL;
(770) Pay TV Properties Limited, Austrasse 27, FL-9490 Vaduz, LI;
Dátum uzavretia zmluvy: 23.12.1997
(580) 13.1.2005

(111) 182392

(210) 2328-94
(732) Helvar Oy Ab, Purotie 3, 00380 Helsinki, FI;
(770) Helvar Oy Ab., Purotie 3, 00380 Helsinki, FI;
(580) 13.1.2005

(111) 183112

(210) 2640-94
(732) SOLE Slovakia a. s., Pri starej prachárni 14, 831 04 Bratislava, SK;
(770) TAMILK, a. s., Pri starej prachárni 14, 831 04 Bratislava, SK;
(580) 13.1.2005

(111) 183795

(210) 3401-95
(732) Knauf Gips KG, Am Bahnhof 7, 973 46 Iphofen, DE;
(770) Gebr. Knauf Westdeutsche Gipswerke, Am Bahnhof 7, 973 46 Iphofen/Ufr., DE;
Dátum uzavretia zmluvy: 13.10.2004
(580) 12.1.2005

(111) 183978

(210) 1267-96
(732) SOLE Slovakia a. s., Pri starej prachárni 14, 831 04 Bratislava, SK;
(770) MLIEKOSPOL, a. s., Pri starej prachárni 14, 831 04 Bratislava, SK;
(580) 13.1.2005

(111) 184010

(210) 1400-96
(732) Millennium Pharmaceuticals, Inc., 75 Sidney Street, Cambridge, Massachusetts, US;
(770) Cor Therapeutics, Inc., 256 East Grand Avenue, South San Francisco, California 94080, US;
(580) 27.1.2005

(111) 184011

(210) 1401-96
(732) Millennium Pharmaceuticals, Inc., 75 Sidney Street, Cambridge, Massachusetts, US;
(770) Cor Therapeutics, Inc., 256 East Grand Avenue, South San Francisco, California 94080, US;
(580) 27.1.2005

(111) 184121

(210) 179-95
(732) SOLE Slovakia a. s., Pri starej prachárni 14, 831 04 Bratislava, SK;
(770) MLIEKOSPOL, a. s., Pri starej prachárni 14, 831 04 Bratislava, SK;
(580) 13.1.2005

(111) 184501

(210) 1236-96
(732) Boehringer Ingelheim Pharma GmbH & Co. KG, Binger Strasse 173, 552 16 Ingelheim am Rhein, DE;
(770) Pfizer Enterprises SARL, Rond-Point du Kirchberg, 51, Avenue J. F. Kennedy, L-1855 Luxembourg, LU;
Dátum uzavretia zmluvy: 15.10.2004
(580) 29.12.2004

(111) 185067

(210) 1725-96
(732) Develey Holding GmbH & Co. Beteiligungs KG, Ottobrunner Straße 45, 82008 Unterhaching, DE;
(770) ST. NICOLAUS, a. s., 1. mája 113, 031 28 Lip-tovský Mikuláš, SK;
Dátum uzavretia zmluvy: 22.12.2004
(580) 14.1.2005

(111) 185068

(210) 1726-96
 (732) Develey Holding GmbH & Co. Beteiligungs KG, Ottobrunner Strasse 45, 820 08 Unterhaching, DE;
 (770) ST. NICOLAUS, a. s., 1. mája 113, 031 28 Liptovský Mikuláš, SK;
 Dátum uzavretia zmluvy: 22.12.2004
 (580) 14.1.2005

(111) 185092

(210) 1781-96
 (732) Sears Brands, LLC spoločnosť zriadená podľa zákonov štátu Illinois, 3333 Beverly Road, Hoffman Estates, Illinois 60179, US;
 (770) Sears, Roebuck and Co., 3333 Beverly Road, Hoffman Estates, Illinois 60179, US;
 Dátum uzavretia zmluvy: 1.2.2003
 (580) 12.1.2005

(111) 185247

(210) 2766-96
 (732) PROTON, s. r. o., Zliechovská 341, 018 64 Košeca, SK;
 (770) Porubčan Róbert, Ing. - EDING, Zliechovská 341, 018 64 Košeca, SK;
 Dátum uzavretia zmluvy: 1.12.2004
 (580) 17.12.2004

(111) 185827

(210) 102-95
 (732) NETHOLD BV, Neptunusstraat 41, 2132 JA Hoofddorp, NL;
 (770) Pay TV Properties Limited, Austrasse 27, FL-9490 Vaduz, LI;
 Dátum uzavretia zmluvy: 23.12.1997
 (580) 25.1.2005

(111) 186792

(210) 662-97
 (732) TRUL holding a. s., Moravské Prusy 119, 683 27 Prusy - Boškůvky, CZ;
 (770) TRUL spol. s r. o., Hlavní 325, 790 84 Mikulovice, CZ;
 Dátum uzavretia zmluvy: 2.7.2004
 (580) 20.12.2004

(111) 187315

(210) 3092-96
 (732) PROTON, s. r. o., Zliechovská 341, 018 64 Košeca, SK;
 (770) Porubčan Róbert, Ing. - EDING, Zliechovská 341, 018 64 Košeca, SK;
 Dátum uzavretia zmluvy: 1.12.2004
 (580) 17.12.2004

(111) 187365

(210) 663-97
 (732) TRUL holding a. s., Moravské Prusy 119, 683 27 Prusy - Boškůvky, CZ;
 (770) TRUL spol. s r. o., Hlavní 325, 790 84 Mikulovice, CZ;
 Dátum uzavretia zmluvy: 2.7.2004
 (580) 20.12.2004

(111) 187554

(210) 1951-97
 (732) Boehringer Ingelheim Pharma GmbH & Co. KG, Binger Strasse 173, 552 16 Ingelheim am Rhein, DE;
 (770) Pfizer Enterprises SARL, Rond-Point du Kirchberg, 51, Avenue J. F. Kennedy, L-1855 Luxembourg, LU;
 Dátum uzavretia zmluvy: 15.10.2004
 (580) 29.12.2004

(111) 187664

(210) 1401-99
 (732) Dobrotková Milada, Ing., N. Teslu 4720/24, 921 01 Piešťany, SK;
 (770) MONADA, s.r.o., N. Teslu 28, 921 01 Piešťany, SK;
 Dátum uzavretia zmluvy: 3.1.2005
 (580) 11.1.2005

(111) 188493

(210) 3010-97
 (732) Prudential IP Services Limited, Laurence Pountney Hill, London EC4R 0HH, GB;
 (770) THE PRUDENTIAL INSURANCE COMPANY OF AMERICA, a New Jersey Corporation, 751 Broad Street, Newark, New Jersey 07102, US;
 Dátum uzavretia zmluvy: 24.11.2004
 (580) 17.12.2004

(111) 188496

(210) 3017-97
 (732) ALIMA značková potravina, a. s., Lopatecká 223/13, 147 00 Praha, CZ;
 (770) JEMČA, a. s., Lopatecká 223/13, 147 00 Praha 4, CZ;
 (580) 3.1.2005

(111) 190301

(210) 699-98
 (732) Develey Holding GmbH & Co. Beteiligungs KG, Ottobrunner Straße 45, 82008 Unterhaching, DE;
 (770) St. Nicolaus, a. s., 1. mája 113, 031 28 Liptovský Mikuláš, SK;
 Dátum uzavretia zmluvy: 22.12.2004
 (580) 19.1.2005

(111) 190302

(210) 700-98
 (732) Develey Holding GmbH & Co. Beteiligungs KG, Ottobrunner Straße 45, 82008 Unterhaching, DE;
 (770) ST. NICOLAUS, a. s., 1. mája 113, 031 28 Liptovský Mikuláš, SK;
 Dátum uzavretia zmluvy: 22.12.2004
 (580) 19.1.2005

(111) 190326

(210) 732-98
 (732) Diageo Scotland Limited, Edinburgh Park, 5 Lochside Way, Edinburgh EH12 9DT, Scotland, GB;
 (770) Diageo United Kingdom Limited, 8 Henrietta Place, London W1G 0NB, GB;
 Dátum uzavretia zmluvy: 6.10.2004
 (580) 25.1.2005

(111) 190448

(210) 1398-98
(732) Sears Brands, LLC spoločnosť zriadená podľa zákonov štátu Illinois, 3333 Beverly Road, Hoffman Estates, Illinois 60179, US;
(770) Sears, Roebuck and Co., 3333 Beverly Road, Hoffman Estates, Illinois 60179, US;
Dátum uzavretia zmluvy: 1.2.2003
(580) 12.1.2005

(111) 190704

(210) 3112-97
(732) ALIMA značková potravina, a. s., Lopatecká 223/13, 147 00 Praha, CZ;
(770) JEMČA, a. s., Lopatecká 223/13, 147 00 Praha 4, CZ;
(580) 3.1.2005

(111) 190705

(210) 3113-97
(732) ALIMA značková potravina, a. s., Lopatecká 223/13, 147 00 Praha, CZ;
(770) JEMČA, a. s., Lopatecká 223/13, 147 00 Praha 4, CZ;
(580) 3.1.2005

(111) 190706

(210) 3114-97
(732) ALIMA značková potravina, a. s., Lopatecká 223/13, 147 00 Praha, CZ;
(770) JEMČA, a. s., Lopatecká 223/13, 147 00 Praha 4, CZ;
(580) 3.1.2005

(111) 191351

(210) 2491-95
(732) Del Monte Corporation, One Market @ The Landmark, San Francisco, California 94105, US;
(770) DLM Foods L. L. C., 1075 Progress Street, Pittsburgh, Pennsylvania 15212, US;
Dátum uzavretia zmluvy: 1.10.2004
(580) 18.1.2005

(111) 191351

(210) 2491-95
(732) Royal Canin U.S.A., Inc., 5600 Mexico Road, Suite 2, St. Peters, Missouri 63376, US;
(770) Del Monte Corporation, One Market @ The Landmark, San Francisco, California 94105, US;
Dátum uzavretia zmluvy: 16.4.2004
(580) 18.1.2005

(111) 191807

(210) 3315-97
(732) ALIMA značková potravina, a. s., Lopatecká 223/13, 147 00 Praha, CZ;
(770) JEMČA, a. s., Lopatecká 223/13, 147 00 Praha 4, CZ;
(580) 3.1.2005

(111) 192327

(210) 3137-98
(732) SOLE Slovakia a. s., Pri starej prachárni 14, 831 04 Bratislava, SK;
(770) MLIEKOSPOL, a. s., Pri starej prachárni 14, 831 04 Bratislava, SK;
(580) 13.1.2005

(111) 192328

(210) 3138-98
(732) SOLE Slovakia a. s., Pri starej prachárni 14, 831 04 Bratislava, SK;
(770) MLIEKOSPOL, a. s., Pri starej prachárni 14, 831 04 Bratislava, SK;
(580) 13.1.2005

(111) 192483

(210) 3105-98
(732) Del Monte Corporation, One Market @ The Landmark, San Francisco, California 94105, US;
(770) DLM Foods L. L. C., 1075 Progress Street, Pittsburgh, Pennsylvania 15212, US;
Dátum uzavretia zmluvy: 1.10.2004
(580) 18.1.2005

(111) 192483

(210) 3105-98
(732) Royal Canin U.S.A., Inc., 5600 Mexico Road, Suite 2, St. Peters, Missouri 63376, US;
(770) Del Monte Corporation, One Market @ The Landmark, San Francisco, California 94105, US;
Dátum uzavretia zmluvy: 16.4.2004
(580) 18.1.2005

(111) 193357

(210) 877-99
(732) ALIMA značková potravina, a. s., Lopatecká 223/13, 147 00 Praha, CZ;
(770) JEMČA, a. s., Lopatecká 223/13, 147 00 Praha 4, CZ;
(580) 3.1.2005

(111) 193361

(210) 904-99
(732) ALIMA značková potravina, a. s., Lopatecká 223/13, 147 00 Praha, CZ;
(770) JEMČA, a. s., Lopatecká 223/13, 147 00 Praha 4, CZ;
(580) 3.1.2005

(111) 193524

(210) 1409-99
(732) DOMA spol. s r.o., Petrovanská 34, 080 01 Prešov, SK;
(770) Hydina Prešov - SVZ, a. s., Petrovanská 34, 080 01 Prešov, SK;
Dátum uzavretia zmluvy: 6.5.2004
(580) 17.1.2005

(111) 193679

(210) 903-99
 (732) ALIMA značková potravina, a. s., Lopatecká 223/13,
 147 00 Praha, CZ;
 (770) JEMČA, a. s., Lopatecká 223/13, 147 00 Praha 4, CZ;
 (580) 3.1.2005

(111) 193756

(210) 1570-99
 (732) SOLE Slovakia a. s., Pri starej prachámi 14, 831 04
 Bratislava, SK;
 (770) MLIEKOSPOL, a. s., Pri starej prachámi 14, 831 04
 Bratislava, SK;
 (580) 13.1.2005

(111) 193757

(210) 1571-99
 (732) SOLE Slovakia a. s., Pri starej prachámi 14, 831 04
 Bratislava, SK;
 (770) MLIEKOSPOL, a. s., Pri starej prachámi 14, 831 04
 Bratislava, SK;
 (580) 13.1.2005

(111) 195094

(210) 3115-99
 (732) ALIMA značková potravina, a. s., Lopatecká 223/13,
 147 00 Praha, CZ;
 (770) JEMČA, a. s., Lopatecká 223/13, 147 00 Praha 4, CZ;
 (580) 3.1.2005

(111) 195095

(210) 3116-99
 (732) ALIMA značková potravina, a. s., Lopatecká 223/13,
 147 00 Praha, CZ;
 (770) JEMČA, a. s., Lopatecká 223/13, 147 00 Praha 4, CZ;
 (580) 3.1.2005

(111) 195264

(210) 2500-99
 (732) ALIMA značková potravina, a. s., Lopatecká 223/13,
 147 00 Praha, CZ;
 (770) JEMČA, a. s., Lopatecká 223/13, 147 00 Praha 4, CZ;
 (580) 3.1.2005

(111) 196425

(210) 1708-2000
 (732) PARKE, DAVIS & COMPANY LLC, a Michi-
 gan Limited Liability Company, 201 Tabor Road,
 Morris Plains, New Jersey 07950, US;
 (770) PARKE, DAVIS & COMPANY, spoločnosť
 zriadená podľa zákonov štátu Michigan, 201 Ta-
 bor Road, Morris Plains, New Jersey 07950, US;
 (580) 18.1.2005

(111) 196425

(210) 1708-2000
 (732) C. P. Pharmaceuticals International C. V. A Li-
 mited Liability Partnership, c/o General Partners,
 Pfizer Manufacturing LLC and Pfizer Production
 LLC, 235 East 42nd Street, New York, NY
 10017, US;
 (770) PARKE, DAVIS & COMPANY LLC, a Michi-
 gan Limited Liability Company, 201 Tabor Road,
 Morris Plains, New Jersey 07950, US;
 Dátum uzavretia zmluvy: 21.9.2004
 (580) 18.1.2005

(111) 196821

(210) 2501-99
 (732) ALIMA značková potravina, a. s., Lopatecká 223/13,
 147 00 Praha, CZ;
 (770) JEMČA, a. s., Lopatecká 223/13, 147 00 Praha 4, CZ;
 (580) 3.1.2005

(111) 198377

(210) 3753-2000
 (732) Sears Brands, LLC spoločnosť zriadená podľa
 zákonov štátu Illinois, 3333 Beverly Road, Hoff-
 man Estates, Illinois 60179, US;
 (770) Sears, Roebuck and Co., 3333 Beverly Road,
 Hoffman Estates, Illinois, US;
 Dátum uzavretia zmluvy: 1.2.2003
 (580) 5.1.2005

(111) 198442

(210) 3232-2000
 (732) Develey Holding GmbH & Co. Beteiligungs KG,
 Ottobrunner Straße 45, 82008 Unterhaching, DE;
 (770) ST. NICOLAUS, a. s., 1. mája 113, 031 28 Lip-
 tovský Mikuláš, SK;
 Dátum uzavretia zmluvy: 22.12.2004
 (580) 14.1.2005

(111) 199376

(210) 3018-97
 (732) ALIMA značková potravina, a. s., Lopatecká 223/13,
 147 00 Praha, CZ;
 (770) JEMČA, a. s., Lopatecká 223/13, 147 00 Praha 4, CZ;
 (580) 3.1.2005

(111) 200234

(210) 1555-2001
 (732) SOLE Slovakia a. s., Pri starej prachámi 14, 831 04
 Bratislava, SK;
 (770) MLIEKOSPOL, a. s., Pri starej prachámi 14, 831 04
 Bratislava, SK;
 (580) 13.1.2005

(111) 200779

(210) 2158-2001
(732) CP Internet, s. r. o., Hattalova 12, 831 06 Bratislava, SK;
(770) Computer Press, s. r. o., Hattalova 12, 831 03 Bratislava, SK;
Dátum uzavretia zmluvy: 1.5.2004
(580) 25.1.2005

(111) 200861

(210) 2475-2001
(732) XCELLSIS AG, Neue Strasse 95, D-73230 Kirchheim/Teck-Nabern, DE;
(770) DaimlerChrysler AG, Epplestrasse 225, 70567 Stuttgart, DE;
Dátum uzavretia zmluvy: 30.11.2001
(580) 25.1.2005

(111) 201625

(210) 2033-2001
(732) Slovenské kreditné karty, a. s., Hlavné námestie 12, 060 01 Kežmarok, SK;
(770) WIKTOR / LEO BURNETT ADVERTISING, s. r. o., Leškova 5, 811 04 Bratislava, SK;
Dátum uzavretia zmluvy: 30.11.2004
(580) 12.1.2005

(111) 201993

(210) 3667-2001
(732) SOLE Slovakia a. s., Pri starej prachámi 14, 831 04 Bratislava, SK;
(770) MLIEKOSPOL, a. s., Pri starej prachámi 14, 831 04 Bratislava, SK;
(580) 13.1.2005

(111) 202036

(210) 3873-2001
(732) Novo Nordisk FemCare AG, Andreasstrasse 15, CH-8050 Zürich, CH;
(770) Novo Nordisk A/S, Novo Allé, DK-2880 Bagsvaerd, DK;
Dátum uzavretia zmluvy: 2.11.2004
(580) 17.1.2005

(111) 203034

(210) 967-2002
(732) PRime time, spol. s r. o., Viedenská cesta 5, 851 01 Bratislava, SK;
(770) INVECON, spol. s r. o., Rovníkova 16, 821 02 Bratislava, SK;
Dátum uzavretia zmluvy: 17.12.2004
(580) 17.1.2005

(111) 203411

(210) 866-2002
(732) PRime time, spol. s r. o., Viedenská cesta 5, 851 01 Bratislava, SK;
(770) INVECON, spol. s r. o., Rovníkova 16, 821 02 Bratislava, SK;
Dátum uzavretia zmluvy: 17.12.2004
(580) 17.1.2005

(111) 203578

(210) 766-2002
(732) ALIMA značková potravina, a. s., Lopatecká 223/13, 147 00 Praha, CZ;
(770) JEMČA, a. s., Lopatecká 223/13, 147 00 Praha 4, CZ;
(580) 3.1.2005

(111) 204548

(210) 2157-2001
(732) CP Internet, s. r. o., Hattalova 12, 831 06 Bratislava, SK;
(770) Computer Press, s. r. o., Hattalova 12, 831 03 Bratislava, SK;
Dátum uzavretia zmluvy: 1.5.2004
(580) 25.1.2005

(111) 205111

(210) 3340-2002
(732) Skeyndor, S. L., Pol. Ind. Siglo XX, Navas de Tolosa, 148, 08223 Terrassa, Barcelona, ES;
(770) QUIMIBEL, S. L., Pol. Ind. Siglo XX, Navas de Tolosa, 148, 08223 Terrassa, Barcelona, ES;
(580) 17.1.2005

(111) 206304

(210) 291-2003
(732) Circulon Hungary Ltd, Varkonyi u. 15, Szombathely 9700, HU;
(770) PRESTIGE ESPANA, S.L., Carretera Madrid-Cádiz, Km. 268, 23200 La Carolina (Jaén), ES;
(580) 14.1.2005

(111) 206412

(210) 1055-2003
(732) OMNIUM FRANÇAIS INDUSTRIEL ET COMMERCIAL OFIC, 38, rue Saint-Ferdinand, 75017 Paris, FR;
(770) ONDULINE - stavebný materiál, s. r. o., Bulharská 26, 821 04 Bratislava, SK;
Dátum uzavretia zmluvy: 1.9.2004
(580) 14.1.2005

(111) 206622

(210) 3744-2002
(732) HACH LANGE s. r. o., Sabinovská 10, 821 02 Bratislava, SK;
(770) EARTH RESOURCES, s. r. o., Sabinovská 10, 821 02 Bratislava, SK;
Dátum uzavretia zmluvy: 7.10.2004
(580) 14.1.2005

(111) 207603

(210) 1684-2003
(732) Diageo Scotland Limited, Edinburgh Park, 5 Lochside Way, Edinburgh EH12 9DT, Scotland, GB;
(770) Diageo United Kingdom Limited, 8 Henrietta Place, London W1G 0NB, GB;
Dátum uzavretia zmluvy: 6.10.2004
(580) 25.1.2005

Čiastočné prevody ochranných známok

- (111) 197138**
 (210) 1918-2000
 (732) ST. NICOLAUS, a. s., 1. mája 113, 031 28 Lip-
 tovský Mikuláš, SK;
- 8 (511) 30, 32, 33**
 (511) 30 - Ocot, chuťové prísady, vonné látky.
 32 - Nealkoholické nápoje, ovocné nápoje a ovoc-
 né šťavy, sirupy a iné prípravky na výrobu nápo-
 jov.
 33 - Alkoholické nápoje, nízkoalkoholické a alko-
 holizované nápoje.
 Dátum uzavretia zmluvy: 22.12.2004
 (580) 19.1.2005
-
- (111) 197138A**
 (210) 1918-2000A
 (732) Develey Holding GmbH & Co. Beteiligungs KG,
 Ottobrunner Straße 45, 82008 Unterhaching, DE;
- 8 (511) 30**
 (511) 30 - Horčica a kečup.
 Dátum uzavretia zmluvy: 22.12.2004
 (580) 19.1.2005
-
- (111) 197626**
 (210) 1992-2000
 (732) ST. NICOLAUS, a. s., 1. mája 113, 031 28 Lip-
 tovský Mikuláš, SK;
- 8 (511) 29, 32**
 (511) 29 - Paradajkový pretlak, paradajková šťava na
 varenie.
 32 - Paradajková šťava (nápoj).
 Dátum uzavretia zmluvy: 22.12.2004
 (580) 19.1.2005
-
- (111) 197626A**
 (210) 1992-2000A
 (732) Develey Holding GmbH & Co. Beteiligungs KG,
 Ottobrunner Straße 45, 82008 Unterhaching, DE;
- 8 (511) 30**
 (511) 30 - Kečup, paradajková omáčka.
 Dátum uzavretia zmluvy: 22.12.2004
 (580) 19.1.2005
-
- (111) 198404**
 (210) 64345
 (732) M. O. C., s. r. o., Nám. Dr. A. Schweitzera 194,
 916 01 Stará Turá, SK;
- 8 (511) 9, 10, 17, 37, 42**
 (511) 9 - Bytové a domové vodomery, priemyselné vo-
 domery, potravinárske prietokomery, merače
 spotreby tepla, domové plynomery, priemyselné
 plynomery, prepočítavače množstva plynu na
 normálne podmienky, tlakomery.
 10 - Stomatologické nástroje a náradia, olejové
 spreje na ošetrovanie stomatologického náradia,
 vysokofrekvenčné chirurgické nástroje a pomôc-
 ky s výnimkou pomôcok týkajúcich sa injekčnej
 techniky a dialyzátorov.
 17 - Dielce z plastov patriace do triedy 17.
 37 - Servis výrobkov meracej techniky.
 42 - Projektová a predprojektová príprava inves-
 tičných celkov, poskytovanie inžinierskych a po-
 radenských služieb.
-
- (111) 198404A**
 (210) 64345A
 (732) CHIRANA T. Injecta, a. s., Nám. Dr. Alberta
 Schweitzera 194, 916 01 Stará Turá, SK;
- 8 (511) 10**
 (511) 10 - Jednorazové injekčné striekačky a ihly, kla-
 sické injekčné striekačky a ihly, dialyzátory a iné
 jednorazové zdravotnícke potreby a pomôcky tý-
 kajúce sa injekčnej techniky a dialyzátorov.
 Dátum uzavretia zmluvy: 1.7.2004
 (580) 19.1.2005
-
- (111) 203268**
 (210) 659-2002
 (732) ST. NICOLAUS, a. s., 1. mája 113, 031 28 Lip-
 tovský Mikuláš, SK;
- 8 (511) 29, 30, 32**
 (511) 29 - Kandizované ovocie, sušené ovocie, ovocie
 (kompóty), ovocie (konzervované), zavárané sla-
 dené ovocie, ovocné rôsoly, ovocie naložené
 v alkohole, konzervovaný chren.
 30 - Aditíva do jedál.
 32 - Nealkoholické nápoje, ovocné šťavy.
 Dátum uzavretia zmluvy: 22.12.2004
 (580) 19.1.2005
-
- (111) 203268A**
 (210) 659-2002A
 (732) Develey Holding GmbH & Co. Beteiligungs KG,
 Ottobrunner Straße 45, 82008 Unterhaching, DE;
- 8 (511) 30**
 (511) 30 - Kečup, horčica.
 Dátum uzavretia zmluvy: 22.12.2004
 (580) 19.1.2005

Zmeny v údajoch o majiteľoch/prihlasovateľoch**(111) 93674**

(210) 2086

(732) Zentiva, a. s., Nitrianska 100, 920 27 Hlohovec, SK;

(580) 21.12.2004

(111) 95496

(210) 1015

(732) SpofaDental, a. s., Černokostecká 84, 100 31
Praha 10 - Strašnice, CZ;

(580) 21.12.2004

(111) 151464

(210) 1731

(732) SpofaDental, a. s., Černokostecká 84, 100 31
Praha 10 - Strašnice, CZ;

(580) 24.1.2005

(111) 151621

(210) 3196

(732) CZECH BIKE, a. s., Palackého 82, 612 00 Brno, CZ;

(580) 17.1.2005

(111) 154926

(210) 25397

(732) INEOS Chlor Limited, Runcorn Site HQ, South
Parade, PO Box 9, Runcorn, Cheshire WA7 4JE, GB;

(580) 28.12.2004

(111) 157339

(210) 39467

(732) E. R. SQUIBB & SONS, L. L. C., spoločnosť
zriadená podľa zákonov štátu Delaware, Lawren-
ceville - Princeton Road, Princeton, New Jersey
08540, US;

(580) 5.1.2005

(111) 157340

(210) 39468

(732) E. R. SQUIBB & SONS, L. L. C., spoločnosť
zriadená podľa zákonov štátu Delaware, Lawren-
ceville - Princeton Road, Princeton, New Jersey
08540, US;

(580) 5.1.2005

(111) 157341

(210) 39469

(732) E. R. SQUIBB & SONS, L. L. C., spoločnosť
zriadená podľa zákonov štátu Delaware, Lawren-
ceville - Princeton Road, Princeton, New Jersey
08540, US;

(580) 5.1.2005

(111) 157343

(210) 39471

(732) E. R. SQUIBB & SONS, L. L. C., spoločnosť
zriadená podľa zákonov štátu Delaware, Lawren-
ceville - Princeton Road, Princeton, New Jersey
08540, US;

(580) 5.1.2005

(111) 157779

(210) 32394

(732) GKN Driveline Birmingham Limited, Chester
Road, Erdington, Birmingham 24, B24 0RB, GB;

(580) 21.12.2004

(111) 158058

(210) 40823

(732) E. R. SQUIBB & SONS, L. L. C., spoločnosť
zriadená podľa zákonov štátu Delaware, Lawren-
ceville - Princeton Road, Princeton, New Jersey
08540, US;

(580) 5.1.2005

(111) 158059

(210) 40824

(732) E. R. SQUIBB & SONS, L. L. C., spoločnosť
zriadená podľa zákonov štátu Delaware, Lawren-
ceville - Princeton Road, Princeton, New Jersey
08540, US;

(580) 5.1.2005

(111) 159805

(210) 44296

(732) E. R. SQUIBB & SONS, L. L. C., spoločnosť
zriadená podľa zákonov štátu Delaware, Lawren-
ceville - Princeton Road, Princeton, New Jersey
08540, US;

(580) 5.1.2005

(111) 160720

(210) 45894

(732) E. R. SQUIBB & SONS, L. L. C., spoločnosť
zriadená podľa zákonov štátu Delaware, Lawren-
ceville - Princeton Road, Princeton, New Jersey
08540, US;

(580) 5.1.2005

(111) 160722

(210) 45896

(732) E. R. SQUIBB & SONS, L. L. C., spoločnosť
zriadená podľa zákonov štátu Delaware, Lawren-
ceville - Princeton Road, Princeton, New Jersey
08540, US;

(580) 5.1.2005

(111) **160977**
(210) 46163
(732) VA HOLDING, a. s., Hlinky 118, 603 00 Brno, CZ;
(580) 11.1.2005

(111) **162488**
(210) 48271
(732) ExxonMobil Oil Corporation, 5959 Las Colinas Boulevard, Irving, Texas 75039-2298, US;
(580) 27.1.2005

(111) **162754**
(210) 48747
(732) E. R. SQUIBB & SONS, L. L. C., spoločnosť zriadená podľa zákonov štátu Delaware, Lawrenceville - Princeton Road, Princeton, New Jersey 08540, US;
(580) 5.1.2005

(111) **163327**
(210) 49754
(732) E. R. SQUIBB & SONS, L. L. C., spoločnosť zriadená podľa zákonov štátu Delaware, Lawrenceville - Princeton Road, Princeton, New Jersey 08540, US;
(580) 5.1.2005

(111) **163364**
(210) 49988
(732) E. R. SQUIBB & SONS, L. L. C., spoločnosť zriadená podľa zákonov štátu Delaware, Lawrenceville - Princeton Road, Princeton, New Jersey 08540, US;
(580) 5.1.2005

(111) **163500**
(210) 50080
(732) E. R. SQUIBB & SONS, L. L. C., spoločnosť zriadená podľa zákonov štátu Delaware, Lawrenceville - Princeton Road, Princeton, New Jersey 08540, US;
(580) 5.1.2005

(111) **163591**
(210) 49989
(732) E. R. SQUIBB & SONS, L. L. C., spoločnosť zriadená podľa zákonov štátu Delaware, Lawrenceville - Princeton Road, Princeton, New Jersey 08540, US;
(580) 5.1.2005

(111) **163592**
(210) 50228
(732) E. R. SQUIBB & SONS, L. L. C., spoločnosť zriadená podľa zákonov štátu Delaware, Lawrenceville - Princeton Road, Princeton, New Jersey 08540, US;
(580) 5.1.2005

(111) **163860**
(210) 50448
(732) E. R. SQUIBB & SONS, L. L. C., spoločnosť zriadená podľa zákonov štátu Delaware, Lawrenceville - Princeton Road, Princeton, New Jersey 08540, US;
(580) 5.1.2005

(111) **163861**
(210) 50449
(732) E. R. SQUIBB & SONS, L. L. C., spoločnosť zriadená podľa zákonov štátu Delaware, Lawrenceville - Princeton Road, Princeton, New Jersey 08540, US;
(580) 5.1.2005

(111) **163883**
(210) 50446
(732) E. R. SQUIBB & SONS, L. L. C., spoločnosť zriadená podľa zákonov štátu Delaware, Lawrenceville - Princeton Road, Princeton, New Jersey 08540, US;
(580) 5.1.2005

(111) **163884**
(210) 50447
(732) E. R. SQUIBB & SONS, L. L. C., spoločnosť zriadená podľa zákonov štátu Delaware, Lawrenceville - Princeton Road, Princeton, New Jersey 08540, US;
(580) 5.1.2005

(111) **164883**
(210) 51880
(732) ARKEMA INC., 2000 Market Street, Philadelphia, Pennsylvania 19103-3222, US;
(580) 28.12.2004

(111) **164884**
(210) 51881
(732) ARKEMA INC., 2000 Market Street, Philadelphia, Pennsylvania 19103-3222, US;
(580) 28.12.2004

(111) **166047**
(210) 53948
(732) IVAX-CR, a. s., Ostravská 29, 747 70 Opava - Komárov, CZ;
(580) 17.12.2004

(111) **166483**
(210) 54029
(732) RHODIA UK LIMITED, Oak House, Reeds Crescent, Watford, Herts WD24 4QP, GB;
(580) 27.1.2005

(111) **167269**
(210) 55919
(732) INEOS Chlor Limited, Runcorn Site HQ, South Parade, PO Box 9, Runcorn, Cheshire WA7 4JE, GB;
(580) 28.12.2004

(111) 168229

(210) 57338
(732) Syntex Pharm AG, Hinterbergstrasse 22, c/o Roche Diagnostics International AG, 6312 Steinhausen, CH;
(580) 11.1.2005

(111) 177923

(210) 3038-94
(732) Wardle Storeys Limited, Grove Mill, Earby, Barnoldswick BB18 6UT, GB;
(580) 21.12.2004

(111) 178404

(210) 1810-93
(732) AFC Enterprises, Inc. spoločnosť zriadená podľa zákonov štátu Minnesota, 6 Concourse Parkway, Atlanta, Georgia 30328, US;
(580) 28.12.2004

(111) 178405

(210) 1811-93
(732) AFC Enterprises, Inc. spoločnosť zriadená podľa zákonov štátu Minnesota, 6 Concourse Parkway, Atlanta, Georgia 30328, US;
(580) 28.12.2004

(111) 178620

(210) 2275-93
(732) MLIEKOSPOL, a. s., Pri starej prachárni 14, 831 04 Bratislava, SK;
(580) 13.1.2005

(111) 178765

(210) 1522-93
(732) MLIEKOSPOL, a. s., Pri starej prachárni 14, 831 04 Bratislava, SK;
(580) 13.1.2005

(111) 180266

(210) 2709-94
(732) OLYMPUS Corporation, 43-2, 2-chome, Hata-gaya, Shibuya-ku, Tokyo, JP;
(580) 25.1.2005

(111) 180297

(210) 891-93
(732) DATALAN, a. s., Plynárenská 7/B, 821 09 Bratislava, SK;
(580) 28.12.2004

(111) 180381

(210) 2675-94
(732) CANAL + EUROPE BV, Laapersveld 75, 1213 VB Hilversum, NL;
(580) 13.1.2005

(111) 180717

(210) 2621-94
(732) FABER A/S, Hestehavevej 22, DK-5856 Ryslinge, DK;
(580) 21.12.2004

(111) 181149

(210) 2639-94
(732) TAMILK, a. s., Pri starej prachárni 14, 831 04 Bratislava, SK;
(580) 13.1.2005

(111) 181388

(210) 2952-94
(732) Kyocera Mita Corporation, No. 2-28, 1-chome, Tamatsukuri, Chuo-ku, Osaka, JP;
(580) 21.12.2004

(111) 181413

(210) 787-95
(732) AT Computers, a. s., Těšínská 1970/56, 710 00 Slezská Ostrava, CZ;
(580) 28.12.2004

(111) 181584

(210) 2297-94
(732) Sybase Inc., spoločnosť zriadená podľa zákonov štátu Delaware, One Sybase Drive, Dublin, California 94568, US;
(580) 21.12.2004

(111) 181602

(210) 2672-94
(732) CANAL + EUROPE BV, Laapersveld 75, 1213 VB Hilversum, NL;
(580) 13.1.2005

(111) 181623

(210) 2-95
(732) AQUA-VITA, spol. s r. o., Galvániho č. 12/A, 821 04 Bratislava, SK;
(580) 11.1.2005

(111) 181641

(210) 159-95
(732) DreamWorks L. L. C., spoločnosť zriadená podľa zákonov štátu Delaware, 1000 Flower Street, Glendale, California 91201, US;
(580) 27.1.2005

(111) 182392

(210) 2328-94
(732) Helvar Oy Ab, Yrittäjätie 23, 03600 Karkkila, FI;
(580) 13.1.2005

(111) 183112
(210) 2640-94
(732) TAMILK, a. s., Pri starej prachárni 14, 831 04 Bratislava, SK;
(580) 13.1.2005

(111) 183134
(210) 529-95
(732) Scandinavian Tobacco SIA, Miera iela 58, LV-1013 Riga, LV;
(580) 20.1.2005

(111) 183628
(210) 76-95
(732) DreamWorks L. L. C., spoločnosť zriadená podľa zákonov štátu Delaware, 1000 Flower Street, Glendale, California 91201, US;
(580) 17.1.2005

(111) 183978
(210) 1267-96
(732) MLIEKOSPOL, a. s., Pri starej prachárni 14, 831 04 Bratislava, SK;
(580) 13.1.2005

(111) 184010
(210) 1400-96
(732) Millennium Pharmaceuticals, Inc., 40 Landsdowne Street, Cambridge, Massachusetts, US;
(580) 27.1.2005

(111) 184011
(210) 1401-96
(732) Millennium Pharmaceuticals, Inc., 40 Landsdowne Street, Cambridge, Massachusetts, US;
(580) 27.1.2005

(111) 184121
(210) 179-95
(732) MLIEKOSPOL, a. s., Pri starej prachárni 14, 831 04 Bratislava, SK;
(580) 13.1.2005

(111) 184128
(210) 588-95
(732) San Yang Industry Co. Ltd., spoločnosť založená podľa zákonov Republiky Čína, 3 Chung Hwa RD., Hukou, Hsin Chu, Taiwan, CN;
(580) 3.1.2005

(111) 184348
(210) 227-96
(732) ARKEMA INC., 2000 Market Street, Philadelphia, Pennsylvania 19103-3222, US;
(580) 28.12.2004

(111) 184501
(210) 1236-96
(732) Pfizer Enterprises SARL, Rond-Point du Kirchberg, 51, Avenue J. F. Kennedy, L-1855 Luxembourg, LU;
(580) 29.12.2004

(111) 184605
(210) 192-95
(732) T & N Trade Marks Limited, c/o T & N Limited, Manchester International, Office Centre, Styal Road, Manchester, M225TN, GB;
(580) 20.1.2005

(111) 185827
(210) 102-95
(732) CANAL + EUROPE BV, Laapersveld 75, 1213 VB Hilversum, NL;
(580) 25.1.2005

(111) 187554
(210) 1951-97
(732) Pfizer Enterprises SARL, Rond-Point du Kirchberg, 51, Avenue J. F. Kennedy, L-1855 Luxembourg, LU;
(580) 29.12.2004

(111) 188496
(210) 3017-97
(732) JEMČA, a. s., Lopatecká 223/13, 147 00 Praha 4, CZ;
(580) 3.1.2005

(111) 188941
(210) 2694-97
(732) DATALAN, a. s., Plynárenská 7/B, 821 09 Bratislava, SK;
(580) 28.12.2004

(111) 188942
(210) 2695-97
(732) DATALAN, a. s., Plynárenská 7/B, 821 09 Bratislava, SK;
(580) 28.12.2004

(111) 190022
(210) 883-98
(732) Novatex, v. o. s., Kvítkovice 155, 765 02 Otrokovice, CZ;
(580) 3.1.2005

(111) 190704
(210) 3112-97
(732) JEMČA, a. s., Lopatecká 223/13, 147 00 Praha 4, CZ;
(580) 3.1.2005

(111) 190705
(210) 3113-97
(732) JEMČA, a. s., Lopatecká 223/13, 147 00 Praha 4, CZ;
(580) 3.1.2005

(111) 190706

(210) 3114-97
(732) JEMČA, a. s., Lopatecká 223/13, 147 00 Praha 4, CZ;
(580) 3.1.2005

(111) 191351

(210) 2491-95
(732) Royal Canin U.S.A., Inc., 500 Fountain Lakes Blvd., Suite 100, St. Charles, Missouri 63301, US;
(580) 18.1.2005

(111) 191807

(210) 3315-97
(732) JEMČA, a. s., Lopatecká 223/13, 147 00 Praha 4, CZ;
(580) 3.1.2005

(111) 192327

(210) 3137-98
(732) MLIEKOSPOL, a. s., Pri starej prachámi 14, 831 04 Bratislava, SK;
(580) 13.1.2005

(111) 192328

(210) 3138-98
(732) MLIEKOSPOL, a. s., Pri starej prachámi 14, 831 04 Bratislava, SK;
(580) 13.1.2005

(111) 192483

(210) 3105-98
(732) Royal Canin U.S.A., Inc., 500 Fountain Lakes Blvd., Suite 100, St. Charles, Missouri 63301, US;
(580) 18.1.2005

(111) 193357

(210) 877-99
(732) JEMČA, a. s., Lopatecká 223/13, 147 00 Praha 4, CZ;
(580) 3.1.2005

(111) 193361

(210) 904-99
(732) JEMČA, a. s., Lopatecká 223/13, 147 00 Praha 4, CZ;
(580) 3.1.2005

(111) 193679

(210) 903-99
(732) JEMČA, a. s., Lopatecká 223/13, 147 00 Praha 4, CZ;
(580) 3.1.2005

(111) 193756

(210) 1570-99
(732) MLIEKOSPOL, a. s., Pri starej prachámi 14, 831 04 Bratislava, SK;
(580) 13.1.2005

(111) 193757

(210) 1571-99
(732) MLIEKOSPOL, a. s., Pri starej prachámi 14, 831 04 Bratislava, SK;
(580) 13.1.2005

(111) 195094

(210) 3115-99
(732) JEMČA, a. s., Lopatecká 223/13, 147 00 Praha 4, CZ;
(580) 3.1.2005

(111) 195095

(210) 3116-99
(732) JEMČA, a. s., Lopatecká 223/13, 147 00 Praha 4, CZ;
(580) 3.1.2005

(111) 195264

(210) 2500-99
(732) JEMČA, a. s., Lopatecká 223/13, 147 00 Praha 4, CZ;
(580) 3.1.2005

(111) 196821

(210) 2501-99
(732) JEMČA, a. s., Lopatecká 223/13, 147 00 Praha 4, CZ;
(580) 3.1.2005

(111) 198305

(210) 3360-2000
(732) ARKEMA INC., 2000 Market Street, Philadelphia, Pennsylvania 19103-3222, US;
(580) 21.12.2004

(111) 199191

(210) 132-2001
(732) BEL Sýry Česko a. s., Pražská 218, 675 26 Želetava, CZ;
(580) 11.1.2005

(111) 199192

(210) 133-2001
(732) BEL Sýry Česko a. s., Pražská 218, 675 26 Želetava, CZ;
(580) 11.1.2005

(111) 199193

(210) 134-2001
(732) BEL Sýry Česko a. s., Pražská 218, 675 26 Želetava, CZ;
(580) 11.1.2005

(111) 199376

(210) 3018-97
(732) JEMČA, a. s., Lopatecká 223/13, 147 00 Praha 4, CZ;
(580) 3.1.2005

(111) 199383

(210) 573-2000
(732) QUATRO, a. s., Hlavné námestie 12, 060 01 Kežmarok, SK;
(580) 17.12.2004

(111) 199784
(210) 3859-2000
(732) Vogel Burda Communications, s. r. o., Sokolovská 73, 186 21 Praha 8, CZ;
(580) 28.12.2004

(111) 200234
(210) 1555-2001
(732) MLIEKOSPOL, a. s., Pri starej prachámi 14, 831 04 Bratislava, SK;
(580) 13.1.2005

(111) 200690
(210) 2231-2001
(732) BEL Sýry Česko a. s., Pražská 218, 675 26 Želetava, CZ;
(580) 11.1.2005

(111) 200861
(210) 2475-2001
(732) Ballard Power Systems AG, Neue Strasse 95, D-73230 Kirchheim/Teck-Nabern, DE;
(580) 25.1.2005

(111) 201993
(210) 3667-2001
(732) MLIEKOSPOL, a. s., Pri starej prachámi 14, 831 04 Bratislava, SK;
(580) 13.1.2005

(111) 202227
(210) 3871-2000
(732) Vogel Burda Communications, s. r. o., Sokolovská 73, 186 21 Praha 8, CZ;
(580) 28.12.2004

(111) 203487
(210) 583-2001
(732) FALCO SK, s. r. o., Zigmund šachta 13, 969 01 Banská Štiavnica, SK;
(580) 20.1.2005

(111) 203520
(210) 3872-2000
(732) Vogel Burda Communications, s. r. o., Sokolovská 73, 186 21 Praha 8, CZ;
(580) 28.12.2004

(111) 203578
(210) 766-2002
(732) JEMČA, a. s., Lopatecká 223/13, 147 00 Praha 4, CZ;
(580) 3.1.2005

(111) 204309
(210) 1648-2002
(732) DATALAN, a. s., Plynárenská 7/B, 821 09 Bratislava, SK;
(580) 28.12.2004

(111) 204653
(210) 2251-2002
(732) DATALAN, a. s., Plynárenská 7/B, 821 09 Bratislava, SK;
(580) 28.12.2004

(111) 204654
(210) 2252-2002
(732) DATALAN, a. s., Plynárenská 7/B, 821 09 Bratislava, SK;
(580) 28.12.2004

(111) 205432
(210) 3229-2002
(732) BEL Sýry Česko a. s., Pražská 218, 675 26 Želetava, CZ;
(580) 11.1.2005

(111) 206371
(210) 98-2003
(732) DATALAN, a. s., Plynárenská 7/B, 821 09 Bratislava, SK;
(580) 28.12.2004

(111) 206372
(210) 99-2003
(732) DATALAN, a. s., Plynárenská 7/B, 821 09 Bratislava, SK;
(580) 28.12.2004

(111) 206518
(210) 566-2003
(732) ARKEMA INC., 2000 Market Street, Philadelphia, Pennsylvania 19103-3222, US;
(580) 21.12.2004

(111) 207797
(210) 2410-2003
(732) CAREMA, spol. s r. o., Palárikova 31, 811 04 Bratislava, SK;
(580) 3.1.2005

(111) 207798
(210) 2411-2003
(732) CAREMA, spol. s r. o., Palárikova 31, 811 04 Bratislava, SK;
(580) 3.1.2005

(111) 207976
(210) 1236-2003
(732) PANACEA, s. r. o., Sasinkova 53, 010 01 Žilina, SK;
(580) 20.1.2005

(111) 208088
(210) 3313-2003
(732) BEL Sýry Česko a. s., Pražská 218, 675 26 Želetava, CZ;
(580) 20.1.2005

Licenčné zmluvy registrované

(111) 166020

(210) 53908
 (732) Zentiva, a. s., U kabelovny 130, 102 37 Dolní Měcholupy, Praha 10, CZ;
 (791) Biotika, a. s., 976 13 Slovenská Lupča, SK;
 Druh licencie: zmluvná nevýlučná
 Dátum uzavretia licenčnej zmluvy: 31.12.2004
 (580) 26.1.2005

(111) 177029

(210) 1404-96
 (732) Devely Holding GmbH & Co. Beteiligungs KG, Ottobrunner Straße 45, 82008 Unterhaching, DE;
 (791) St. Nicolaus, a.s., Nám. 1. mája 113, 031 28 Lip-tovský Mikuláš, SK;
 Druh licencie: zmluvná nevýlučná
 Dátum uzavretia licenčnej zmluvy: 22.12.2004
 (580) 17.1.2005

(111) 184620

(210) 1894-95
 (732) St. Nicolaus, a. s., Ul. 1. mája 113, 031 28 Lip-tovský Mikuláš, SK;
 (791) KAND Slovensko, s. r. o., Čsl. parašutistov 15, 831 03 Bratislava, SK;
 Druh licencie: zmluvná nevýlučná
 Dátum uzavretia licenčnej zmluvy: 22.12.2004
 (580) 14.1.2005

(111) 199383

(210) 573-2000
 (732) QUATRO, a. s., Hlavné námestie 12, 060 01 Kežmarok, SK;
 (791) Všeobecná úverová banka, a. s., Mlynské nivy 1, 829 90 Bratislava, SK;
 Druh licencie: zmluvná nevýlučná
 Dátum uzavretia licenčnej zmluvy: 17.6.2004
 (580) 17.12.2004

(111) MOZ 518175

(732) FROMAGERIES BEL, Société anonyme 4, rue d'Anjou, 75008 Paris, FR;
 (791) SYRÁREŇ BEL SLOVENSKO, Lastomírska 1, 071 01 Michalovce, SK;
 Druh licencie: zmluvná výlučná
 Dátum uzavretia licenčnej zmluvy: 1.2.2002
 (580) 7.2.2005

(111) MOZ 526127

(732) SALOMON S. A., Lieudit La Ravoire, F-74370 Metz-Tessy, FR;
 (791) adidas Slovakia s. r. o., Hattalova 12/A, 831 03 Bratislava, SK;
 Druh licencie: zmluvná výlučná
 Dátum uzavretia licenčnej zmluvy: 01.01.2000
 (580) 31.01.2005

(111) MOZ 611713

(732) FROMAGERIES BEL, Société anonyme 4, rue d'Anjou, 75008 Paris, FR;
 (791) SYRÁREŇ BEL SLOVENSKO, Lastomírska 1, 071 01 Michalovce, SK;
 Druh licencie: zmluvná výlučná
 Dátum uzavretia licenčnej zmluvy: 1.2.2002
 (580) 7.2.2005

(111) MOZ 775714

(732) SALOMON S. A., Lieudit La Ravoire, F-74370 Metz-Tessy, FR;
 (791) adidas Slovakia s. r. o., Hattalova 12/A, 831 03 Bratislava, SK;
 Druh licencie: zmluvná výlučná
 Dátum uzavretia licenčnej zmluvy: 01.01.2000
 (580) 31.01.2005

(111) MOZ 775758

(732) SALOMON S. A., Lieudit La Ravoire, F-74370 Metz-Tessy, FR;
 (791) adidas Slovakia s. r. o., Hattalova 12/A, 831 03 Bratislava, SK;
 Druh licencie: zmluvná výlučná
 Dátum uzavretia licenčnej zmluvy: 01.01.2000
 (580) 31.01.2005

(111) MOZ 783914

(732) SALOMON S. A., Lieudit La Ravoire, F-74370 Metz-Tessy, FR;
 (791) adidas Slovakia s. r. o., Hattalova 12/A, 831 03 Bratislava, SK;
 Druh licencie: zmluvná výlučná
 Dátum uzavretia licenčnej zmluvy: 01.01.2000
 (580) 31.01.2005

(111) MOZ 833773

(732) SAZKA, a. s., K Žižkovu 4, 190 93 Praha 9, CZ;
 (791) TIPOS, a. s., Brečtanova 1, 830 07 Bratislava, SK;
 Druh licencie: zmluvná výlučná
 Dátum uzavretia licenčnej zmluvy: 30.04.2004
 (580) 02.02.2005

Ukončenie platnosti licenčných zmlúv

(111) 152909

(210) 9079

(732) Herbacos-bofarma s. r. o., Štrossova 239, 530 03
Pardubice, CZ;

(791) HERBACOS - BOFARMA, s. r. o., Štrossova 239,
530 03 Pardubice, CZ;

Dátum ukončenia platnosti licenčnej zmluvy:

1.10.2004

(580) 20.12.2004

(111) 153025

(210) 10255

(732) Herbacos-bofarma s. r. o., Štrossova 239, 530 03
Pardubice, CZ;

(791) HERBACOS - BOFARMA, s. r. o., Štrossova 239,
530 03 Pardubice, CZ;

Dátum ukončenia platnosti licenčnej zmluvy:

1.10.2004

(580) 20.12.2004

(111) 162712

(210) 48834

(732) Herbacos-bofarma s. r. o., Štrossova 239, 530 03
Pardubice, CZ;

(791) HERBACOS - BOFARMA, s. r. o., Štrossova 239,
530 03 Pardubice, CZ;

Dátum ukončenia platnosti licenčnej zmluvy:

1.10.2004

(580) 20.12.2004

(111) 177029

(210) 1404-96

(732) Develey Holding GmbH & Co. Beteiligungs KG,
Ottobrunner Straße 45, 82008 Unterhaching, DE;

(791) ST. NICOLAUS - trade, a. s., Ružová dolina 6,
821 08 Bratislava, SK;

Dátum ukončenia platnosti licenčnej zmluvy:

22.12.2004

(580) 17.1.2005

Medzinárodne zapísané ochranné známky

(111) 150858

(220) 27.11.1951

(800) 159 566

Dátum medzinárodného zápisu: 20.3.2003

Platnosť pre: AZ, EE, GE, LT, LV, MD, PL, RU, UZ

(111) 205972

(220) 29.12.2003

(800) 829 790

Dátum medzinárodného zápisu: 19.10.2004

Platnosť pre: PL, UA

(111) 172666

(220) 23.2.1994

(800) 628 352

Dátum medzinárodného zápisu: 19.10.2004

Platnosť pre: BY, BA, CZ, HR, KZ, HU, DE, PL, AT, RU, SI, YU, UA

(111) 206261

(220) 19.12.2003

(800) 837 517

Dátum medzinárodného zápisu: 7.6.2004

Platnosť pre: BG, CZ, HR, HU, PL, RO, SI

(111) 198368

(220) 12.12.2000

(800) 837 099

Dátum medzinárodného zápisu: 27.8.2004

Platnosť pre: AM, AZ, BY, BG, DK, EE, FI, GE, LT, LV, HU, MD, NO, PL, AT, RO, RU, SE, UA

(111) 206448

(220) 23.12.2002

(800) 836 738

Dátum medzinárodného zápisu: 9.7.2004

Platnosť pre: BA, BG, CZ, MK, RO, YU, UA

(111) 198664

(220) 2.11.2001

(800) 781 014

Dátum medzinárodného zápisu: 12.8.2004

Platnosť pre: BA, CY, EE, IE, IS, KZ, LT, LV, MK, MD, AT, US, CH, SE

(111) 206718

(220) 23.4.2003

(800) 838 400

Dátum medzinárodného zápisu: 6.8.2004

Platnosť pre: CZ, HU, PL, AT

(111) 201439

(220) 31.1.2002

(800) 797 153

Dátum medzinárodného zápisu: 20.6.2003

Platnosť pre: BX, BY, BA, CN, DK, EE, FI, FR, GR, HR, KP, LI, LT, LV, MK, MD, DE, NO, PT, AT, RU, SI, YU, ES, CH, SE, TJ, IT, UA, GB, VN

(111) 206720

(220) 24.10.2003

(800) 836 685

Dátum medzinárodného zápisu: 6.8.2004

Platnosť pre: CZ, HU, PL, RO, UA

(111) 202671

(220) 2.12.2002

(800) 804 804

Dátum medzinárodného zápisu: 12.8.2004

Platnosť pre: US

(111) 206721

(220) 10.11.2003

(800) 836 782

Dátum medzinárodného zápisu: 6.8.2004

Platnosť pre: BX, CZ, FR, HU, DE, PL, AT, RU, SI, ES, CH, IT

(111) 204439

(220) 2.8.2002

(800) 838 589

Dátum medzinárodného zápisu: 4.10.2004

Platnosť pre: CH, AT, DE

(111) 206722

(220) 10.11.2003

(800) 836 781

Dátum medzinárodného zápisu: 6.8.2004

Platnosť pre: BX, CZ, FR, HU, DE, PL, AT, RU, SI, ES, CH, IT

(111) 205960

(220) 31.1.2003

(800) 836 579

Dátum medzinárodného zápisu: 6.5.2004

Platnosť pre: GR, HR, HU, PL, RU, IT, UA

(111) 206723

(220) 10.11.2003

(800) 836 779

Dátum medzinárodného zápisu: 6.8.2004

Platnosť pre: BX, CZ, FR, HU, DE, PL, AT, RU, SI, ES, CH, IT

(111) 206726

(220) 2.2.2004

(800) 836 778

Dátum medzinárodného zápisu: 6.8.2004

Platnosť pre: BX, CZ, FR, HU, DE, PL, AT, RU, SI, ES, CH, IT

(111) 207021

(220) 27.4.2004

(800) 836 943

Dátum medzinárodného zápisu: 13.9.2004

Platnosť pre: CZ, FR, DE, RU, UA

(111) 206735

(220) 18.3.2004

(800) 837 194

Dátum medzinárodného zápisu: 6.8.2004

Platnosť pre: AM, AZ, BY, BG, CZ, DK, EE, FI, GE, LT, LV, HU, MD, NO, PL, AT, RO, RU, SE, UA

(111) 207022

(220) 27.4.2004

(800) 836 942

Dátum medzinárodného zápisu: 13.9.2004

Platnosť pre: CZ, FR, DE, RU, UA

(111) 206736

(220) 18.3.2004

(800) 837 193

Dátum medzinárodného zápisu: 6.8.2004

Platnosť pre: HU, MD, NO, PL, AT, RO, RU, AM, AZ, BY, BG, CZ, DK, EE, FI, GE, LT, LV, SE, UA

(111) 207023

(220) 27.4.2004

(800) 836 693

Dátum medzinárodného zápisu: 13.9.2004

Platnosť pre: CZ, FR, DE, RU, UA

(111) 206738

(220) 22.3.2004

(800) 837 404

Dátum medzinárodného zápisu: 6.8.2004

Platnosť pre: CZ, HU

(111) 207353

(220) 22.4.2004

(800) 837 796

Dátum medzinárodného zápisu: 14.10.2004

Platnosť pre: CZ, HU, PL

(111) 206740

(220) 24.2.2004

(800) 838 367

Dátum medzinárodného zápisu: 6.8.2004

Platnosť pre: CZ, HU, DE, PL, AT, SI

(111) 207689

(220) 11.5.2004

(800) 837 944

Dátum medzinárodného zápisu: 8.11.2004

Platnosť pre: CZ, HU, DE, PL, AT

(111) 206999

(220) 6.2.2004

(800) 838 334

Dátum medzinárodného zápisu: 13.9.2004

Platnosť pre: CZ, HU, PL

(111) 207694

(220) 27.5.2004

(800) 838 495

Dátum medzinárodného zápisu: 9.11.2004

Platnosť pre: CZ, FR, HU, DE, PL, AT, RU, SI, IT, UA

(111) 207000

(220) 6.2.2004

(800) 838 335

Dátum medzinárodného zápisu: 13.9.2004

Platnosť pre: CZ, HU, PL

(111) 207016

(220) 7.4.2004

(800) 836 784

Dátum medzinárodného zápisu: 13.9.2004

Platnosť pre: CZ, FR, HU, DE, PL, AT, RU, SI, IT, UA

(111) 207020

(220) 27.4.2004

(800) 836 683

Dátum medzinárodného zápisu: 13.9.2004

Platnosť pre: CZ, FR, DE, RU, UA

Zastavené konania o prihláškach ochranných známok

(210)	(210)	(210)	(210)
3439-2001	871-2002	3436-2002	1160-2003
3440-2001	1309-2002	517-2003	3107-2003
581-2002	2951-2002	1126-2003	

Zamietnuté prihlášky ochranných známok

(210)
44-2003

Zaniknuté ochranné známky

(111)	(141)	(111)	(141)	(111)	(141)	(111)	(141)
97309	17.05.2004	175872	25.05.2004	180068	25.05.2004	180458	27.05.2004
97310	17.05.2004	176022	02.05.2004	180120	17.05.2004	180461	30.05.2004
100188	08.05.2004	176398	23.05.2004	180121	18.05.2004	180464	30.05.2004
100197	27.05.2004	177622	20.05.2004	180122	19.05.2004	180465	30.05.2004
100200	27.05.2004	177623	23.05.2004	180171	03.05.2004	180466	30.05.2004
107210	31.05.2004	177646	06.05.2004	180205	05.05.2004	180467	30.05.2004
107212	31.05.2004	177647	06.05.2004	180206	05.05.2004	180641	18.05.2004
107213	31.05.2004	177648	09.05.2004	180207	06.05.2004	180683	12.05.2004
107220	31.05.2004	177649	09.05.2004	180208	10.05.2004	180786	19.05.2004
107223	31.05.2004	177790	03.05.2004	180209	12.05.2004	180831	11.05.2004
107231	31.05.2004	178303	03.05.2004	180213	16.05.2004	180832	12.05.2004
107232	31.05.2004	178304	03.05.2004	180214	16.05.2004	180834	31.05.2004
107234	31.05.2004	178685	03.05.2004	180215	16.05.2004	181191	05.05.2004
151512	29.05.2004	178743	03.05.2004	180216	16.05.2004	181192	05.05.2004
155852	16.05.2004	178744	03.05.2004	180217	16.05.2004	181193	27.05.2004
155865	28.05.2004	178848	24.05.2004	180219	25.05.2004	181286	23.05.2004
155898	14.05.2004	178860	05.05.2004	180221	27.05.2004	181539	10.05.2004
155971	22.05.2004	178861	05.05.2004	180222	27.05.2004	181541	19.05.2004
155972	13.05.2004	178862	05.05.2004	180223	27.05.2004	181976	10.05.2004
156060	06.05.2004	178930	03.05.2004	180224	27.05.2004	182381	25.05.2004
156255	30.05.2004	178932	03.05.2004	180225	27.05.2004	182382	25.05.2004
156256	30.05.2004	178933	03.05.2004	180226	27.05.2004	182774	11.05.2004
156257	30.05.2004	178934	03.05.2004	180334	12.05.2004	182775	30.05.2004
162034	24.05.2004	178995	09.05.2004	180336	16.05.2004	183103	26.05.2004
162035	24.05.2004	178996	09.05.2004	180338	31.05.2004	183156	10.05.2004
162056	24.05.2004	179091	06.05.2004	180339	31.05.2004	184596	20.05.2004
162088	08.05.2004	179124	05.05.2004	180340	31.05.2004	185339	17.05.2004
162162	02.05.2004	179289	20.05.2004	180341	31.05.2004	185340	17.05.2004
162204	21.05.2004	179550	02.05.2004	180342	31.05.2004	185341	24.05.2004
166331	11.05.2004	179628	06.05.2004	180344	31.05.2004	185822	30.05.2004
172682	23.05.2004	179740	27.05.2004	180345	31.05.2004	192473	18.01.2005
172791	19.05.2004	179989	10.05.2004	180452	11.05.2004	192475	12.05.2004
172987	11.05.2004	180057	03.05.2004	180453	27.05.2004	195235	18.01.2005
173278	05.05.2004	180058	10.05.2004	180454	27.05.2004	201070	23.12.2002
173336	23.05.2004	180061	10.05.2004	180455	27.05.2004	205307	18.01.2005
175870	25.05.2004	180062	10.05.2004	180456	27.05.2004		
175871	25.05.2004	180063	11.05.2004	180457	27.05.2004		

Zmeny dispozičných práv na ochranné známky (ukončenie zálohov)

- (111) 193070
 (210) 748-99
 (732) AGRO - MOVINO, spol. s r. o., Križkova 9,
 811 04 Bratislava, SK;
 Názov/meno a sídlo/adresa záložného veriteľa:
 Banka Slovakia, a. s., J. Kráľa 1, 974 01 Banská
 Bystrica, SK;
 (580) 20.10.2003
-

Zmeny v zozname tovarov a služieb

- (111) 204999
 (210) 2329-2002
8 (511) 9, 14, 18, 25
 (511) 9 - Okuliare a doplnky patriace do triedy 9.
 14 - Šperky a hodinky.
 18 - Kufre a športové tašky na všetky účely.
 25 - Odevy, pokrývky hlavy a obuv.
 (580) 12.1.2005
-

Opravy zoznamu zatriedených tovarov a/alebo služieb

- (210) 3422-2003
 (511) 38 - ... a poskytovanie prístupu k on-line infor-
 mačným službám a **bázam dát**, ...
 Vestník: 1/2005 - str. 135
-

- (210) 3449-2003
 (511) 30 - ... energetické tyčinky **bez liečivých účin-
 kov**; energetické čokoládové tyčinky ...
 Vestník: 2/2005 - str. 96
-

- (210) 3705-2003
 (511) 9 - ... bázy dát, **databázové produkty**, databázo-
 vé systémy, ...
 Vestník: 2/2005 - str. 124
-

- (111) 208197
 (210) 526-2003
 (511) 41 - digitálnych **nosičov zvukových a zvukovo-
 -obrazových** nahrávok ...
 Vestník: 10/2004 - str. 101
-

- (111) 208360
 (210) 2490-2003
 (511) 3 - Toaletné prípravky nie na liečebné účely;
 kozmetické a make-upové výrobky; laky na
 nechty, odlakovače; očné tiene, očné tónovače,
 očné linky, ceruzky na oči, maskara; rúže, lesky
 na pery, kontúrovacie ceruzky na pery; make-
 upové krémy, kompaktný púder na tvár, prášková
 farba na líca, **make-upové súpravy**; tekutý ma-
 ke-up; **parfumy**, toaletné vody, voňavky; toalet-
 né potreby; zásypové púdre, prostriedky proti po-
 teniu, dezodoranty; **mydlá na osobné použitie**,
 kúpeľové gély, sprchovacie gély; mydlá na hole-
 nie, krémy a gély na holenie, vody po holení.
 Vestník: 10/2004 - str. 121, 12/2004 - str. 249
-

ČASŤ

ÚRADNÉ OZNAMY

OZNAM**Nový zmluvný štát PCT**

Svetová organizácia duševného vlastníctva (WIPO) so sídlom v Ženeve oznamuje, že od 8. februára 2005 je **Nigéria /NG/ 126.** zmluvným štátom PCT.

Zmluva o prístupe pre uvedenú krajinu nadobudne platnosť **8. mája 2005.**
