

VESTNÍK

**ÚRADU PRIEMYSELNÉHO VLASTNÍCTVA
SLOVENSKEJ REPUBLIKY**

OBSAH

Zverejnené patentové prihlášky	9
Udelené patenty	18
Európske patenty	34
Zapísané úžitkové vzory	38
Zapísané dizajny	46
Zverejnené prihlášky ochranných známk	70
Zapísané ochranné známky bez zmeny	191
Zapísané ochranné známky so zmenou	215
Obnovené ochranné známky	217
Prevody ochranných známk	234
Zmeny v údajoch o majiteľoch ochranných známk	241
Licenčné zmluvy (ochranné známky)	247
Úradné oznamy	253

INHALT

Veröffentlichung der Patentanmeldungen	9
Erteilte Patente	18
Europäische Patente	34
Eingetragene Gebrauchsmuster	38
Eingetragene Designs	46
Veröffentliche Markenmeldung	70
Registrierte Warenzeichen ohne Änderung	191
Registrierte Warenzeichen mit Änderung	215
Erneuerte Warenzeichen	217
Warenzeichenübertragungen	234
Änderungen im Angaben von den Warenzeicheninhabers	241
Kontraktlizenz (Warenzeichen)	247
Amtliche Mitteilungen	253

CONTENTS

Publication of Patent Applications	9
Granted Patents	18
European Patents	34
Registered Utility Models	38
Registered Designs	46
Published Trademark Applications	70
Registered Trademarks without Modification	191
Registered Trademarks with Modification	215
Renewal Trademarks	217
Transfers of Trademarks	234
Modification of data of Trademark holders	241
Licence contracts (Trademarks)	247
Official Announcements	253

**Dvojpísmenové kódové označenia krajín a medzinárodných organizácií
(Štandard WIPO ST. 3)**

AD Andorra	DE Nemecko	ID Indonézia
AE Spojené arabské emiráty	DJ Džibutsko	IE Írsko
AF Afganistan	DK Dánsko	IL Izrael
AG Antigua a Barbuda	DM Dominika	IN India
AI Anguilla	DO Dominikánska republika	IQ Irak
AL Albánsko		IR Irán
AM Arménsko	DZ Alžírsko	IS Island
AN Holandské Antily		IT Taliansko
AO Angola	EA Euroázijská patentová organizácia (EAPO)	JM Jamajka
AP Africká regionálna organizácia priemyselného vlastníctva (ARIPO)	EC Ekvádor	JO Jordánsko
AR Argentína	EE Estónsko	JP Japonsko
AT Rakúsko	EG Egypt	
AU Austrália	EH Západná Sahara	KE Keňa
AW Aruba	EM Úrad pre harmonizáciu na vnútornom trhu (OHIM)	KG Kirgizsko
AZ Azerbajdžan	EP Európsky patentový úrad	KH Kambodža
	ER Eritrea	KI Kiribati
BA Bosna a Hercegovina	ES Španielsko	KM Komory
BB Barbados	ET Etiópia	KN Svätý Krištof a Nevis
BD Bangladéš		KP Kórejská ľudovodemokratická republika
BE Belgicko	FI Fínsko	KR Kórejská republika
BF Burkina Faso	FJ Fidži	KW Kuvajt
BG Bulharsko	FK Falklandy	KY Kajmanie ostrovy
BH Bahrain	FO Faerské ostrovy	KZ Kazachstan
BI Burundi	FR Francúzsko	
BJ Benin		LA Laos
BM Bermudy	GA Gabun	LB Libanon
BN Brunej	GB Veľká Británia	LC Svätá Lucia
BO Bolívia	GC Patentový úrad Rady pre spoluprácu arabských štátov v Golskom zálive (GCC)	LI Lichtenštajnsko
BR Brazília		LK Srí Lanka
BS Bahamy	GD Grenada	LR Libéria
BT Bhutan	GE Gruzínsko	LS Lesotho
BV Buvetov ostrov	GH Ghana	LT Litva
BW Botswana	GI Gibraltár	LU Luxembursko
BX Benelux	GL Grónsko	LV Lotyšsko
BY Bielorusko	GM Gambia	LY Líbya
BZ Belize	GN Guinea	
	GQ Rovníková Guinea	MA Maroko
CA Kanada	GR Grécko	MC Monako
CD Konžská demokratická republika	GS Južná Georgia a Južné Sendvičové ostrovy	MD Moldavsko
CF Stredoafriická republika		MG Madagaskar
CG Kongo	GT Guatemala	MK Macedónsko
CH Švajčiarsko	GW Guinea-Bissau	ML Mali
CI Pobrežie Slonoviny	GY Guyana	MM Myanmar
CL Chile		MN Mongolsko
CM Kamerun	HK Hongkong	MO Macao
CN Čína	HN Honduras	MP Severné Mariány
CO Kolumbia	HR Chorvátsko	MR Mauritánia
CR Kostarika	HT Haiti	MS Montserrat
CU Kuba	HU Maďarsko	MT Malta
CV Kapverdy	IB Medzinárodný úrad Svetovej organizácie duševného vlastníctva (WIPO)	MU Maurícius
CY Cyprus		MV Maledivy
CZ Česká republika		MW Malawi
		MX Mexiko
		MY Malajzia
		MZ Mozambik

NA	Namíbia	TV	Tuvalu
NE	Niger	TW	Taiwan
NG	Nigéria	TZ	Tanzánia
NI	Nikaragua		
NL	Holandsko	UA	Ukrajina
NO	Nórsko	UG	Uganda
NP	Nepál	US	Spojené štáty americké
NR	Nauru	UY	Uruguaj
NZ	Nový Zéland	UZ	Uzbekistan
OA	Africká organizácia du- ševného vlastníctva (OAPI)	VA	Vatikán
OM	Omán	VC	Svätý Vincent a Grenadiny
		VE	Venezuela
PA	Panama	VG	Britské Panenské ostrovy
PE	Peru	VN	Vietnam
PG	Papua-Nová Guinea	VU	Vanuatu
PH	Filipíny		
PK	Pakistan	WO	Svetová organizácia duševného vlastníctva (WIPO)
PL	Poľsko	WS	Samoa
PT	Portugalsko		
PW	Palau	YE	Jemen
PY	Paraguaj	YU	Juhoslávia
QA	Katar	ZA	Juhoafrická republika
		ZM	Zambia
RO	Rumunsko	ZW	Zimbabwe
RU	Rusko		
RW	Rwanda		
SA	Saudská Arábia		
SB	Šalamúnové ostrovy		
SC	Seychely		
SD	Sudán		
SE	Švédsko		
SG	Singapur		
SH	Svätá Helena		
SI	Slovinsko		
SK	Slovensko		
SL	Sierra Leone		
SM	San Marino		
SN	Senegal		
SO	Somálsko		
SR	Surinam		
ST	Svätý Tomáš a Princov ostrov		
SV	Salvádor		
SY	Sýria		
SZ	Svazijsko		
TC	Turks a Caicos		
TD	Čad		
TG	Togo		
TH	Thajsko		
TJ	Tadžikistan		
TM	Turkménsko		
TN	Tunisko		
TO	Tonga		
TP	Východný Timor		
TR	Turecko		
TT	Trinidad a Tobago		

ČASŤ

PATENTY

Kódy na označovanie jednotlivých druhov dokumentov (Štandard WIPO ST. 16)

A3	Zverejnené patentové prihlášky podľa zákona č. 435/2001 Z. z. o patentoch, dodatkových ochranných osvedčeniach a o zmene a doplnení niektorých zákonov	B6	Udelené patenty podľa zákona č. 435/2001 Z. z. o patentoch, dodatkových ochranných osvedčeniach a o zmene a doplnení niektorých zákonov
-----------	---	-----------	--

Číselné kódy na označovanie bibliografických údajov (Štandard WIPO ST. 9)

(11)	Číslo dokumentu	(62)	Číslo pôvodnej prihlášky v prípade vylúčenej prihlášky
(21)	Číslo prihlášky	(71)	Meno (názov) prihlasovateľa (-ov)
(22)	Dátum podania prihlášky	(72)	Meno pôvodcu (-ov)
(24)	Dátum nadobudnutia účinkov patentu	(73)	Meno (názov) majiteľa (-ov)
(31)	Číslo prioritnej prihlášky	(74)	Meno (názov) zástupcu (-ov)
(32)	Dátum podania prioritnej prihlášky	(86)	Číslo podania medzinárodnej prihlášky podľa PCT
(33)	Krajina alebo regionálna organizácia priority	(87)	Číslo zverejnenia medzinárodnej prihlášky podľa PCT
(40)	Dátum zverejnenia prihlášky		
(47)	Dátum sprístupnenia patentu verejnosti		
(51)	Medzinárodné patentové triedenie		
(54)	Názov		
(57)	Anotácia		

Poznámka:

Číslo uvádzané pred kódom (51) znamená verziu Medzinárodného patentového triedenia.

Kódy na označovanie záhlaví oznámení publikovaných vo Vestníku ÚPV SR (Štandard WIPO ST. 17)

BA9A	Zverejnené patentové prihlášky	FG4A	Udelené patenty
FA9A	Zastavené konania o patentových prihláškach na žiadosť prihlasovateľa	MA4A	Zaniknuté patenty vzdaním sa
FB9A	Zastavené konania o patentových prihláškach	MA4F	Zaniknuté autorské osvedčenia vzdaním sa
FC9A	Zamietnuté patentové prihlášky	MC4A	Zrušené patenty
FD9A	Zastavené konania pre nezaplatenie poplatku	MC4F	Zrušené autorské osvedčenia
PC9A	Prevody a prechody práv na patentové prihlášky	MG4A	Čiastočne zrušené patenty
PD9A	Zmeny dispozičných práv na patentové prihlášky (zálohy)	MG4F	Čiastočne zrušené autorské osvedčenia
	Zmeny dispozičných práv na patentové prihlášky (ukončenie záloh)	MK4A	Zaniknuté patenty uplynutím doby platnosti
QA9A	Ponuky licencií	MK4F	Zaniknuté autorské osvedčenia uplynutím doby platnosti
		MM4A	Zaniknuté patenty pre nezaplatenie udržiavacích poplatkov
		MM4F	Zaniknuté autorské osvedčenia pre nezaplatenie udržiavacích poplatkov
		PA4A	Zmeny autorských osvedčení na patenty
		PC4A	Prevody a prechody práv na patenty
		PC4F	Prevody a prechody práv na autorské osvedčenia
		PD4A	Zmeny dispozičných práv na patenty (zálohy)
			Zmeny dispozičných práv na patenty (ukončenie záloh)
		PD4F	Zmeny dispozičných práv na autorské osvedčenia (zálohy)
			Zmeny dispozičných práv na autorské osvedčenia (ukončenie záloh)
		QA4A	Ponuky licencií
		QB4A	Licenčné zmluvy registrované alebo udelené na patenty
		QB4F	Licenčné zmluvy registrované alebo udelené na autorské osvedčenia
		QC4A	Ukončenie platnosti licenčných zmlúv na patenty
		QC4F	Ukončenie platnosti licenčných zmlúv na autorské osvedčenia
		SB4A	Zapísané patenty do registra po odtajnení
		SB4F	Zapísané autorské osvedčenia do registra po odtajnení

Opravy a zmeny

Opravy v patentových prihláškach

HA9A	Opravy mien pôvodcov
HB9A	Opravy mien
HC9A	Zmeny mien
HD9A	Opravy adries
HE9A	Zmeny adries
HF9A	Opravy dátumov
HG9A	Opravy zatriedenia podľa MPT
HH9A	Opravy chýb alebo zmeny všeobecne
HK9A	Opravy tlačových chýb vo Vestníku ÚPV SR

Opravy v udelených ochranných dokumentoch

TA4A	Opravy mien pôvodcov
TB4A	Opravy mien
TC4A	Zmeny mien
TD4A	Opravy adries
TE4A	Zmeny adries
TF4A	Opravy dátumov
TG4A	Opravy zatriedenia podľa MPT
TH4A	Opravy chýb alebo zmeny všeobecne
TK4A	Opravy tlačových chýb vo Vestníku ÚPV SR

TA4F	Opravy mien pôvodcov
TB4F	Opravy mien
TC4F	Zmeny mien
TD4F	Opravy adries
TE4F	Zmeny adries
TF4F	Opravy dátumov
TG4F	Opravy zatriedenia podľa MPT
TH4F	Opravy chýb alebo zmeny všeobecne
TK4F	Opravy tlačových chýb vo Vestníku ÚPV SR

BA9A

Zverejnené patentové prihlášky

(21)	(51)	(21)	(51)	(21)	(51)	(21)	(51)
1408-2002	G06F 19/00	871-2003	H02G 7/05	1236-2003	F17C 7/02	362-2004	C07D 277/04
112-2003	F26B 7/00	877-2003	B07B 1/00	1606-2003	F22B 1/18	375-2004	A44B 1/02
425-2003	B22D 27/00	878-2003	F16K 31/06	209-2004	B60Q 3/02	390-2004	B02C 15/00
495-2003	B64G 1/00	888-2003	C25F 5/00	228-2004	F16J 15/34	5017-2004	B29C 35/02
585-2003	G06F 1/00	940-2003	C07D 207/02	246-2004	D01H 4/24		
804-2003	G01N 25/20	941-2003	A61K 7/48	257-2004	C07C 269/04		
870-2003	H02G 7/05	1048-2003	F04C 18/08	305-2004	C07F 5/04		

Trieda A

7 (51) A44B 1/02, 1/18, A41H 37/00

(21) 375-2004

(22) 9.4.2002

(71) Zeman Jaromír, Nesovice, CZ;

(72) Zeman Jaromír, Nesovice, CZ;

(74) Kubíny Peter, Bc., Trenčín, SK;

(86) PCT/CZ02/00021

(87) WO03/092426

(54) Gombík

(57) Gombík, ktorý má aspoň časť jeho tela (1) z materiálu s tvarovou pamäťou alebo vykazuje jav tvarovej pamäte alebo zmenu tvaru alebo objemu vplyvom teploty, pričom telo (1) je vybavené aspoň jedným fixačným prvkom (2), ktorý je aspoň sčasti z materiálu s tvarovou pamäťou alebo vykazuje jav tvarovej pamäte alebo zmenu tvaru alebo objemu vplyvom teploty.

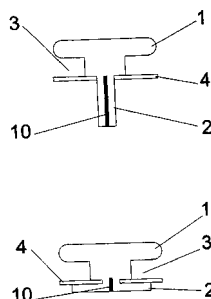

7 (51) A61K 7/48, 9/107, 31/17, 31/19

(21) 941-2003

(22) 23.7.2003

(71) SLOVAKOFARMA, a. s., Hlohovec, SK;

(72) Sáková Oľga, PharmDr., Hlohovec, SK; Lehocký Mikuláš, PharmDr., Hlohovec, SK; Bérova Antónia, PharmDr., Hájske, SK; Gattnar Ondrej, Ing., PhD., Bratislava-Nové Mesto, SK; Varga Ivan, Ing., Hlohovec, SK;

(54) Hydratačný krém a technológia jeho výroby

(57) Kosmetické topické prípravky, ktoré obsahujú aspoň jednu látku zo skupiny urea, acidum lacticum, dimeticum, natrii edetas alebo vzájomnú zmes týchto účinných látok v kombinácii s dezinfekčnou prísadou triclosanum, s hydrofilnými a hydrofóbnymi emulgátormi, emolientami, konzistencnými faktormi a parfumom, a spôsob prípravy, pri ktorom sa pripraví hydrofilná emulzia s hydratačným účinkom na pokožku, s využitím fyzikálnochemických vlastností vehikula na zlepšenie prieniku účinných látok do pokožky.

Trieda B

7 (51) B02C 15/00

(21) 390-2004

(22) 29.4.2003

(31) PV 2002-1541

(32) 2.5.2002

(33) CZ

(71) PSP ENGINEERING, a. s., Přerov, CZ;

(72) Kosina Ivan, Brodek u Přerova, CZ; Paramonov Peter, Uherské Hradiště, CZ; Matyáš Jan, Holešov, CZ; Pavlík Jan, Lipník nad Bečvou, CZ;

(74) Bezák Marián, Ing., Bratislava, SK;

(86) PCT/CZ03/00026

(87) WO03/092895

(54) Mlyn na mletie zrnitých materiálov

(57) Mlyn na mletie zrnitých materiálov tvorený mlecím valcom (2) a najmenej dvoma vzhľadom k mlecímu valcu (2) protibežne sa otáčajúcimi mlecími behúňmi (51, 52, 53), ktorých osi (511, 521, 531) sú rovnobežné s osou (20) mlecieho valca (2) a ktoré sú jednak vybavené prostriedkami na zaistenie prítlaku k mlecímu valcu (2) a jednak sú vzhľadom k mlecímu valcu (2) posuvne uložené tak, že medzi ich povrchom a privrátaným povrchom mlecieho valca (2) sú vytvorené štrbiny (6), ktorých veľkosť je radiálne nastaviteľná. Podľa vynálezu je aspoň prvý z mlecích behúňov (51, 52, 53) vybavený vlastným pohonom, pričom mlecie behúne (51, 52, 53) majú zhodný alebo vzájomne rozdielny priemer (d), ktorého veľkosť je maximálne ¾ veľkosti priemeru (D) mlecieho valca.

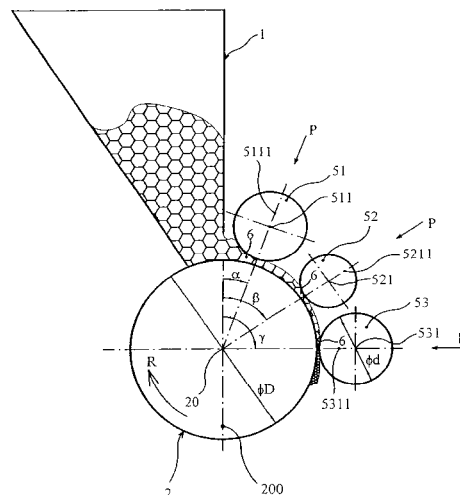

7 (51) B07B 1/00

(21) 877-2003

(22) 9.7.2003

(71) Vinklárček Miloslav, Ing., Luhačovice, CZ; Klopec Pavel, Ing., Opava, CZ; Vařák Tomáš, Zlín, CZ;

(72) Vinklárček Miloslav, Ing., Luhačovice, CZ; Klopec Pavel, Ing., Opava, CZ; Vařák Tomáš, Zlín, CZ;

(74) Filípek Ján, Ing., Bratislava, SK;

(54) Samovyprázdňovacie silo

(57) Samovyprázdňovacie silo (1) obsahujúce kruhový plášť (1.1) so vstavanou časťou (2) na vysýpanie, obsahujúce súbor šikmých plôch (3), zvedených k otvorom (4) na vysýpanie. Súbor šikmých plôch (3) pozostáva z bočných plôch (3.1) a vnútorných sedlových plôch (3.2), ktoré sú medzi sebou prepojené striedkami (3.2.2). Bočné plochy (3.1) vychádzajú od plášťa (1.1) sila (1) a smerujú k otvorom (4) na vysýpanie. Vnútrné sedlové plochy (3.2) nadväzujú na bočné plochy (3.1), pričom spodné časti (3.2.1) vnútorných sedlových plôch (3.2) sú smerované do otvorov (4) na vysýpanie. Bočné plochy (3.1) sú vo svojej hornej časti (3.1.1) podopreté kruhovou výmurovkou (5.1) po obvode kruhového plášťa (1.1) sila (1) a vo svojej spodnej časti (3.1.2) sú uchytané do oceľového rámu (5) uloženého na základni (6) sila (1). Bočné plochy (3.1) sú podopreté vzperami (7) opretými o základňu (6) sila (1).

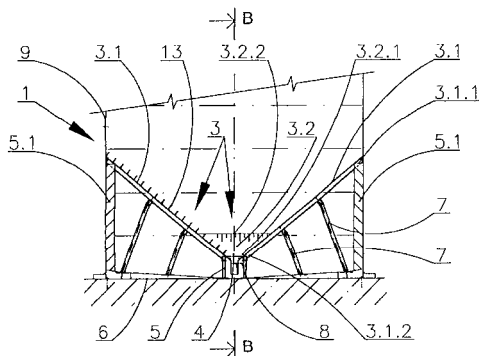

7 (51) B22D 27/00, B22F 3/11, C22C 1/08

(21) 425-2003

(22) 4.4.2003

(71) Ústav materiálov a mechaniky strojov SAV, Bratislava, SK;

(72) Šimančík František, Dr., Ing., Bratislava, SK; Jerz Jaroslav, Dr., Ing., Bratislava, SK;

(54) Spôsob výroby vystuženého konštrukčného prvku, konštrukčný prvok a jeho použitie

(57) Vynález predstavuje spôsob výroby konštrukčného prvku vyrobeného z tváriteľného celulárneho materiálu, akým je najmä kovová pena, ktorý je spevnený vtlačným výstuh v podobe mriežok, sietí, tkanín, sít, fahokovov, dierovaných plechov, tyčí, drôtov, dutých profilov uzavretého prierezu alebo otvorených profilov do jeho povrchu.

7 (51) B29C 35/02

(21) 5017-2004

(22) 6.8.2003

(31) 2002-234705

(32) 12.8.2002

(33) JP

(71) ICHIMARU GIKEN CO. LTD., Fukuoka, JP;

(72) ICHIMARU Hironobu, c/o ICHIMARU GIKEN CO., LTD., Fukuoka, JP;

(74) ROTT, RŮŽIČKA & GUTTMANN, v. o. s., Bratislava, SK;

(86) PCT/JP2003/010033

(87) WO2004/016407

(54) Zariadenie na vulkanizáciu pneumatík

(57) Opísané je vulkanizačné zariadenie pneumatík, ktoré môže znížiť stratu času a môže účinne vulkanizovať a lisovať využitím ukladacieho zariadenia pneumatík na presné ukladanie surovej pneumatiky a ktoré obsahuje posuvnú jednotku, v ktorej sú nerozdielne spojené ukladacie zariadenie pneumatík a spodná forma. Vulkanizačné zariadenie pneumatík je vybavené ukladacím zariadením (2), ktoré nakladá surovú pneumatiku (T1) v ukladacej pozícii (X1) pneumatík a presunuje surovú pneumatiku do dodávacej pozície (X2) pneumatík, zdvíhacím zariadením (5) pneumatík, ktoré sa pohybuje zvislo v dodávacej pozícii pneumatík s cieľom prijať surovú pneumatiku uloženú na ukladacom zariadení pneumatík a ustanoviť surovú pneumatiku do spodnej formy (3) a ďalej hornou formou (6), ktorá sa pohybuje zvislo vo vulkanizačnej pozícii (X3) pneumatík s cieľom vulkanizovať a lisovať surovú pneumatiku v spolupráci so spodnou formou, pričom ukladacie zariadenie pneumatík a spodná forma vykonávajú spoločne vratný pohyb medzi príslušnými pozíciami pomocou vratne pohyblivej posuvnej jednotky (1), v ktorej sú nerozdielne spojené ukladacie zariadenie pneumatík a spodná forma.

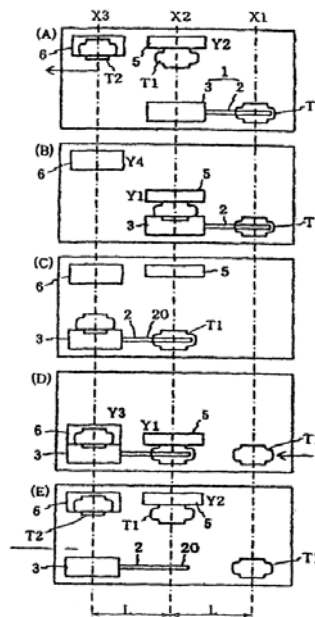

7 (51) B60Q 3/02
(21) 209-2004

(22) 19.11.2001

(71) Braun Uwe Peter, Lenzen (Elbe), DE;

(72) Braun Uwe Peter, Lenzen (Elbe), DE;

(74) Bušová Eva, JUDr., Bratislava, SK;

(86) PCT/EP01/13345

(87) WO03/043856

(54) Zariadenie na optické obmedzovanie oslnenia

(57) Vynález sa týka zariadenia na optické obmedzovanie oslnenia, najmä pre motorové vozidlá, so súčiastkou (2) na príjem svetla a svetelným zdrojom (3), ktorého svetelné žiarenie je ovládateľné v závislosti na svetelnom žiarení oslnujúceho zdroja. Aby bola pri takomto zariadení na optické obmedzovanie oslnenia navzdory kompaktnému plošnému usporiadaniu dosiahnutá pomerne veľká homogénna svietiacia plocha, je podľa vynálezu svetelnému zdroju (3) priradený plošný svetlovod (5), ktorý má najmenej jednu okrajovú plochu (6) a jednu plošnú výstupnú svetelnú plochu (10), pričom svetlo svetelného zdroja (3) je zavádzané cez úzku okrajovú plochu (6) a plošný obsah výstupnej svetelnej plochy (10) je násobkom plošného obsahu úzkej okrajovej plochy (6) slúžiacej na zavádzanie svetla. Iné uskutočnenie zariadenia na optické obmedzovanie oslnenia podľa vynálezu spočíva v tom, že svetelný zdroj je tvorený svetelnou fóliou, ktorá je vybuditeľná elektronikou, takže svetelná fólia predstavuje v podstate homogénne svietiacu plochu. Ďalšie uskutočnenie zariadenia na optické obmedzovanie oslnenia podľa vynálezu spočíva v tom, že svetelný zdroj je vytvorený z organických svetelných diód, ktoré sú nanosené na najmenej jednom nosiči zo skla alebo najmenej jednom ohybnom transparentom nosiči z plastu.

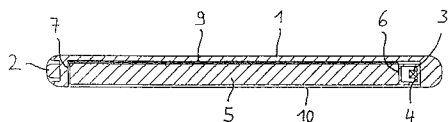
7 (51) B64G 1/00
(21) 495-2003

(22) 17.4.2003

(71) Trebula Juraj, Žilina, SK;

(72) Trebula Juraj, Žilina, SK;

(54) Palivovo-nádržový stroj na lietanie do vesmíru

(57) Palivovo-nádržový stroj má viac nádrží na palivo (5), ktoré sú postavené do kruhu. Odspodu má každá nádrž jeden veľký motor. Na let do vesmíru sú zapnuté naraz štyri motory, dva náprotívne a dva do pravého uhla od stredu. Keď sa minie palivo v štyroch nádržiach, tak sa zapnú ďalšie štyri motory. Dole na palivových nádržiach sú nožičky (1) z vonkajšej aj z vnútornej strany. Medzi nožičkami môžu byť popripadne pripevnené aj smerovky (2). V strede je časť pre kozmonautov (12). Na stroji sú zabudované malé kamery tak, aby mali kozmonauti prehľad o stroji a o vesmíre. Hore na špicoch palivových nádrží sú malé zastavovacie motory (11). Na odbočenie

sú malé odbočovacie motory (4) umiestnené v spojoch, čo spájajú palivové nádrže (3). Na klesanie sú vysúvacíe motory na palivových nádržiach hore (7) z vonkajšej strany. Na klesanie je aj vrtuľa (8) alebo dve vrtule, sú umiestnené na časti pre kozmonautov, siahajú po palivové nádrže, kde môžu byť popripadne upevnené v kruhovej časti (9).

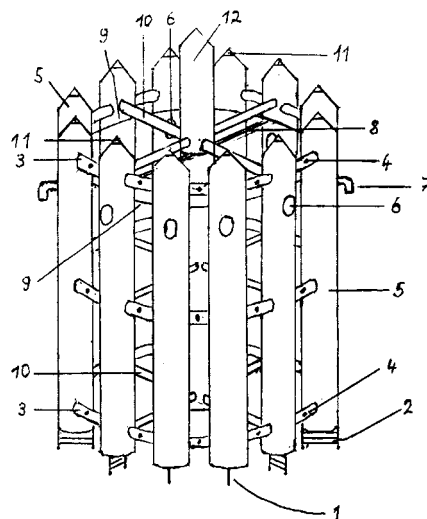
Trieda C
7 (51) C07C 269/04, 271/12, 69/757, 33/46
(21) 257-2004

(22) 19.12.2002

(31) 01205097.7, 60/418 084

(32) 21.12.2001, 11.10.2002

(33) EP, US

(71) ORTHO-MCNEIL PHARMACEUTICAL, INC., Raritan, NJ, US;

(72) Otten Thomas, Zürich, CH; Korey Daniel, Spring House, PA, US; Rey Max, zomrel, Wallisellen, CH;

(74) Bušová Eva, JUDr., Bratislava, SK;

(86) PCT/EP02/14843

(87) WO03/053916

(54) Spôsob prípravy 2-(substituovaný fenyl)-2-hydroxyetylkarbátov

(57) Opisuje sa spôsob prípravy 2-(substituovaných fenyl)-2-hydroxyetylkarbátov a medziproduktov, ktoré sa pri tomto spôsobe prípravy používajú. Ďalej sa opisujú polymorfné formy uvedených karbátov a spôsoby prípravy týchto polymorfných foriem.

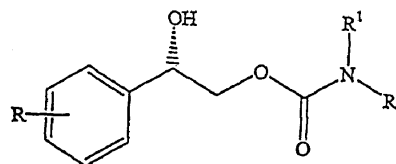

(I)

- 7 (51) **C07D 207/02, A61K 31/40, A61P 3/04**
 (21) **940-2003**
 (22) 23.7.2003
 (71) SLOVAKOFARMA, a. s., Hlohovec, SK;
 (72) Kakalík Ivan, Ing., Šenkvice, SK;
 (54) **Nové opticky aktívne inhibítory biosyntézy cholesterolu, spôsob ich prípravy a použitie**
 (57) Spôsob prípravy opticky aktívnych N-substituovaných 2-[4-(4-brómbenzoyl)-fenoxy-metyl]-pyrrolidínových derivátov a ich farmaceuticky akceptovaných adičných solí všeobecného vzorca (I) a (II), kde R¹ je vodík, alkyl, alkenyl, Boc a Z skupina. Tieto látky sú potenciálnymi inhibítormi biosyntézy cholesterolu.

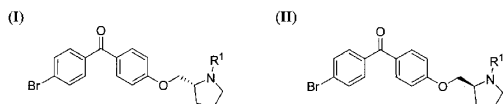

- 7 (51) **C07D 277/04, 207/04, 295/18, A61K 31/395, 31/41, A61P 3/10, 3/04, 19/02, 37/00, 35/00, 25/00, 17/00**
 (21) **362-2004**
 (22) 27.6.2002
 (31) 60/360,909;
 (32) 28.2.2002
 (33) US
 (71) PROSIDION LIMITED, Oxford OX4 6LT, GB;
 (72) Demuth Hans-Ulrich, Halle/Saale, DE; Hoffmann Torsten, Halle/Salle, DE; Heiser Ulrich, Halle/Salle, DE;
 (74) ROTT, RŮŽIČKA & GUTTMANN, v. o. s., Bratislava, SK;
 (86) PCT/EP02/07124
 (87) WO03/072556
 (54) **Inhibítory DPIV na báze glutaminylu**
 (57) Opisuje sa zlúčenina všeobecného vzorca (I), v ktorej X = CH₂ alebo S, alebo jej farmaceuticky prijateľnú soľ. Tieto zlúčeniny a ich zodpovedajúce farmaceuticky prijateľné adičné soli sú účinné pri liečení stavov sprostredkovaných DPIV alebo enzýmami podobnými DPIV, ako je napr. artritída, obezita, imúnne a autoimúnne choroby, transplantácia aloimplantátu, rakovina, neurónové poruchy a kožné ochorenia.

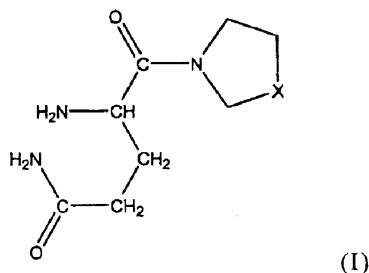

- 7 (51) **C07F 5/04**
 (21) **305-2004**
 (22) 25.2.2002
 (71) BIOCON LIMITED, Bangalore, Karnataka, IN;
 (72) Puthiaprampil Tom Thomas, Bangalore, Karnataka, IN; Srinath Sumithra, Bangalore, Karnataka, IN; Sridharan Madhavan, Bangalore, Karnataka, IN; Ganesh Sambasivam, Bangalore, Karnataka, IN;

- (74) PATENTSERVIS BRATISLAVA, a. s., Bratislava, SK;
 (86) PCT/IN02/00032
 (87) WO03/070733
 (54) **Nové boranátové estery**
 (57) Opísané sú opticky aktívne dihydroxyhexanoátové deriváty, boranátové estery všeobecného vzorca (IIa), kde Ar znamená nesubstituovaný alebo substituovaný aryl alebo heteroaryl, R₃ znamená C₁-C₈ alkyl, aryl alebo aralkyl, R₄ znamená O, OH, CN alebo halogén a a je jednoduchá alebo dvojitá väzba, ktoré sú užitočné intermediáty na syntézu inhibítorov enzýmov HMG-CoA, ako sú atorvastatín, cerivastatín, rosuvastatín, pitavastatín, fluvastatín.

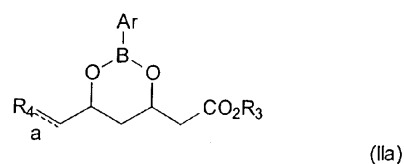

- 7 (51) **C25F 5/00**
 (21) **888-2003**
 (22) 11.7.2003
 (71) Solčányi Milan, Ing., Trnava, SK;
 (72) Solčányi Milan, Ing., Trnava, SK;
 (54) **Technológia na elektrochemickú dekontamináciu kovových povrchov vyrobených z niklových návarov a/alebo austenitických nehrdzavejúcich ocelí**
 (57) Technológia na elektrochemickú dekontamináciu a čistenie povrchov zariadení a ich častí vyrobených z niklových návarov typu UTP A 068 H a/alebo austenitických nehrdzavejúcich ocelí s voľnou alebo fixovanou povrchovou kontamináciou, ktoré môžu byť alebo sú čiastočne alebo úplne pokryté oxidovými vrstvami, založená na použití anorganického zásaditého elektrolytu na vodnej báze obsahujúceho hydroxid draseliny a citran draselný s celkovou koncentráciou 5 až 15 g.dm⁻³.

Trieda D

- 7 (51) **D01H 4/24, 4/36**
 (21) **246-2004**
 (22) 9.6.2004
 (31) PV 2003-1807
 (32) 27.6.2003
 (33) CZ
 (71) RIETER CZ a. s., Ústí nad Orlicí, CZ;
 (72) Kubeš Vítězslav, Ing., Hnátice, CZ; Kaplan Jaroslav, Ústí nad Orlicí, CZ; Sloupenský Jiří, Ing., CSc., Ústí nad Orlicí, CZ;
 (74) Labudík Miroslav, Ing., Kysucké Nové Mesto, SK;
 (54) **Zariadenie na čistenie priestoru medzi vodiacou rúrkou kontinuálnej zložky zložkovej priadze a vnútorným povrchom dutého hriadeľa spriadacieho rotora rotorového dopriadacieho stroja na výrobu zložkovej priadze**

- (57) Zariadenie na čistenie priestoru medzi vodiacou rúrkou (1) kontinuálnej zložky zložkovej priadze a vnútorným povrchom dutého hriadeľa (2) spriadacieho rotora (3) rotorového dopriadacieho stroja na výrobu zložkovej priadze má spriadací rotor (3) pevne osadený na dutom hriadeľi (2), ktorý je otočne osadený v telese spriadacej jednotky a v dutine ktorého je v podstate súsovo situovaná vodiaca rúrka (1) kontinuálnej zložky zložkovej priadze, ktorá je pevne osadená v telese spriadacej jednotky, pričom v stene dutého hriadeľa (2) spriadacieho rotora (3) je na strane odvrátenej od spriadacieho rotora (3) vytvorený aspoň jeden priechodný otvor (5).

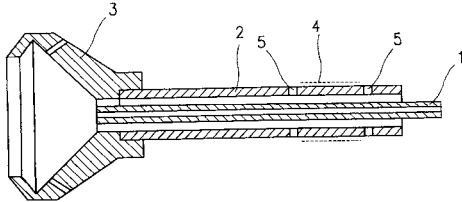

Trieda F

7 (51) F04C 18/08, 23/00, 18/16

- (21) 1048-2003
 (22) 25.2.2002
 (31) 332/01
 (32) 23.2.2001
 (33) CH
 (71) ATELIERS BUSCH S. A., Chevenez, CH;
 (72) Becher Ulrich, Porrentruy, CH;
 (74) Bušová Eva, JUDr., Bratislava, SK;
 (86) PCT/CH02/00106
 (87) WO02/066836
(54) Stroj s rotačnými piestami pre stlačiteľné média
 (57) Stroj s rotačnými piestami pre stlačiteľné média, s rotačnými piestami, utesnenými v spoločnej skrini a vzájomne spolu otočnými regulovaným spôsobom, pričom rotačné piesty majú množinu kotúčovitých úsekov, ktoré spolu vzájomne zaberajú vo dvojiciach, ktorých hrúbka a/alebo priemer sa znižujú v smere k tlakovej strane, pričom každý kotúč má povrchovú plochu a jadrovú plochu, príslušne prepojené medziľahlou plochou. Úsekové uhly povrchovej plochy a jadrovej plochy príslušného kotúča nie sú zhodné, pričom kotúče majú rôzne priečne profilové obrysy, opakujúce sa periodicky pozdĺž osi piesta, pričom každý kotúč je presadený pod uhlom vzhľadom k dvom priliehajúcim kotúčom rovnakého rotora takým spôsobom, že tieto tri kotúče majú spoločný plošný úsek a vytvárajú komoru.

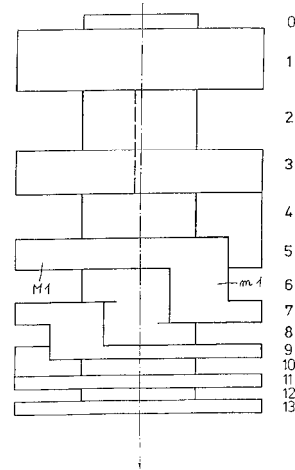

7 (51) F16J 15/34, 15/18, F04D 29/10

- (21) 228-2004
 (22) 26.6.2002
 (31) 2,353,708
 (32) 24.7.2001
 (33) CA
 (71) ENVIROSEAL ENGINEERING PRODUCTS, LTD., Waverley, Nova Scotia, CA;
 (72) Dunford Joseph R. (zomrel), CA; Hughes Paul, Halifax, Nova Scotia, CA;
 (74) PATENTSERVIS BRATISLAVA, a. s., Bratislava, SK;
 (86) PCT/CA02/00980
 (87) WO03/010451
(54) Izolačné zariadenie na ochranu dutiny tesnenia v kvapalinových rotačných zariadeniach
 (57) Zostava (120) článkov izolácie rotačného kvapalinového zariadenia obsahuje prvý izolačný článok (122) na použitie v dutinách tesnenia obsahujúcich konvenčnú výplň a druhý izolačný článok (132), ktorý sa používa v spojení s prvým izolačným článkom, pokiaľ dutina tesnenia využíva mechanické tesnenie na vzdialenejšom konci dutiny. Obe izolačné články (122, 132) majú špirálovitú drážku (140) v centrálnom otvore na odstránenie nečistôt z dutiny tesnenia. Distálna koncová stena (124) prvého izolačného článku je tvarovaná na obdržanie proximálnej koncovkej masky (144) druhého izolačného článku alebo masky výplňového, resp. lampovitého prstenca. Zostava podľa tohto vynálezu umožňuje prepínanie medzi mechanickým tesnením a konvenčnou výplňou bez toho, aby došlo k manipulácii s primárnym chráničom dutiny tesnenia.

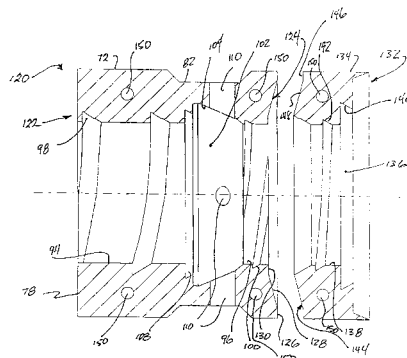

7 (51) F16K 31/06, 31/02

(21) 878-2003

(22) 9.7.2003

(71) Považan Marián, Ing., Zlaté Moravce, SK;

(72) Považan Marián, Ing., Zlaté Moravce, SK;

(54) Zapojenie na ovládanie dvojcestného solenoidového hermetizovaného posúvača

(57) Valcový piest (13) dvojcestného posúvača z magneticky mäkkej zliatiny má v strede zoslabený priepustný profil a v slepých otvoroch na čelách tlačné valcové pružiny. Tieto slúžia na statické vyváženie pre rozličné pracovné polohy. Posúva sa v puzdre (12) z magneticky inertnej kovovej zliatiny a slúži súčasne ako solenoidové jadro pre cievky elektromagnetu (3a, 3b, 3c, 3d) nasunuté na oboch koncoch puzdra (12). Elektrické impulzy z termostatu, spínača či viackontaktového viacpolohového prepínača zabezpečujú jeden z troch navrhnutých spôsobov ovládania posúvača podľa obr. 2, 3, 4. Zároveň zabezpečujú funkčnú polohu pred samovoľnou zmenou, napr. otrasmí, chvením, vibráciami, nárazmi a pod., a to pri úsporných prúdových parametroch. Napájať sa môže zo siete 220 V alebo z palubného rozvodu. V jednoduchom vyhotovení sa môže používať v nenáročných podmienkach a v presnom a tesnom vyhotovení v náročných podmienkach, napr. klimatizácia dopravných prostriedkov tepelnými čerpadlami.

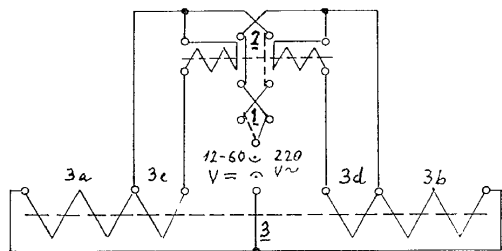

7 (51) F17C 7/02, 5/02

(21) 1236-2003

(22) 3.4.2002

(31) 01/04492

(32) 3.4.2001

(33) FR

(71) MESSER FRANCE S. A., Asnieres Cedex, FR;

(72) Matheoud Patrick, Villeneuve La Garenne, FR;

(74) Bezák Marián, Ing., Bratislava, SK;

(86) PCT/EP02/03684

(87) WO02/081963

(54) Spôsob vypúšťania skvapalneného plynu medzi zásobnou nádržou a servisným zásobníkom a zariadenie na vykonávanie spôsobu

(57) Pri spôsobe vypúšťania skvapalneného plynu uloženého v mobilnej zásobnej nádrži pri nízkej teplote, medzi uvedenou nádržou a servisným zásobníkom, sa odoberá kvapalná fáza uvedeného plynu z nádrže na jeho zavádzanie do spodnej časti zásobníka prostredníctvom ejektora, súčasne sa odoberá z priestoru zásobníka nevyplneného kvapalnou fázou časť plynnej fázy na jej kondenzáciu, aspoň čiastočne, vo výmenníku tepla pred tým, ako je znova zavádzaná do spodnej časti zásobníka prostredníctvom ejektora, kde je jej kondenzácia dokončovaná, a využíva sa teplo,

odovzdávané uvedenou plynou fázou vo výmenníku tepla, na odparovanie časti kvapalnej fázy v nádrži. Vypúšťacie zariadenie na uskutočňovanie spôsobu je charakteristické tým, že odoberacie vedenie je vybavené prečerpávacím čerpadlom (16) a ejektorom (17), ktoré sú umiestnené na prívodnej strane tvarovky (11), pričom priestor zásobníka nevyplnený kvapalnou fázou je vybavený recyklačným vedením (5) plynnej fázy, vybaveným tvarovkou (15), a tepelno výmenné prostriedky (19 alebo 21) sú vradené tak, že kondenzujú všetku plynú fázou, recyklovanú zo zásobníka, alebo jej časť, a vykonávajú jej opätovne vstrekovania v kvapalnej forme do ejektora, kde je akákoľvek ďalšia kondenzácia dokončovaná, a odparujú časť kvapalnej fázy z nádrže na udržiavanie plynnej fázy zaujímajúcej priestor nádrže nevyplnený kvapalnou fázou.

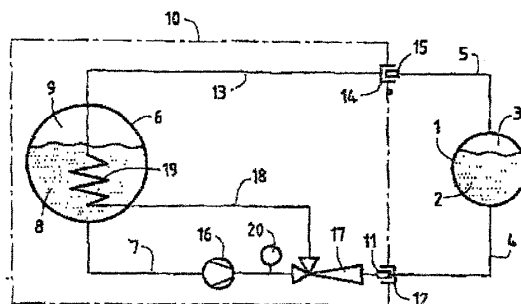

7 (51) F22B 1/18

(21) 1606-2003

(22) 27.5.2002

(31) 101 27 830.6

(32) 8.6.2001

(33) DE

(71) SIEMENS AKTIENGESSELLSCHAFT, München, DE;

(72) Franke Joachim, Altdorf, DE; Kral Rudolf, Stulln, DE;

(74) Bušová Eva, JUDr., Bratislava, SK;

(86) PCT/DE02/01936

(87) WO02/101292

(54) Parný generátor

(57) Parný generátor (1, 1', 1''), v ktorom je v kanáli (6) vykurovacieho plynu, ktorý je prietočný v približne vodorovnom smere (x) vykurovacieho plynu, usporiadaná priebežná výhrevná plocha (8, 10, 12), ktorá obsahuje množstvo rúrok (22, 50, 60) parného generátora, zaradených na prechod prietokového média (W) rovnobežne, a ktorá je konštruovaná takým spôsobom, že rúrka (22, 50, 60) parného generátora, ktorá je vyhrievaná viac ako ďalšia rúrka (22, 50, 60) parného generátora rovnakej priebežnej výhrevnej plochy (8, 10, 12), má vyššiu prechodnosť prietokového média (W) ako ďalšia rúrka (22, 50, 60) parného generátora. Cieľom vynálezu je možnosť výroby parného generátora s nízkymi nákladmi, ktorý má, aj keď je vystavený rôznym tepelným zaťaženiám, obzvlášť vysokú mechanickú stabilitu. Na tento účel obsahuje jedna alebo všetky rúrky (22, 50, 60) parného generátora časť (34, 52, 62, 64) spádových rúrok, usporiadanú približne zvisle, ktorou môže prietokové médium (W)

pretekať smerom dole, a časť (36, 54, 66, 68) stúpajúcich rúrok, zaradenú za zvislým úsekom na strane prietokového média, usporiadanú zvisle, ktorou môže prietokové médium (W) pretekať smerom hore.

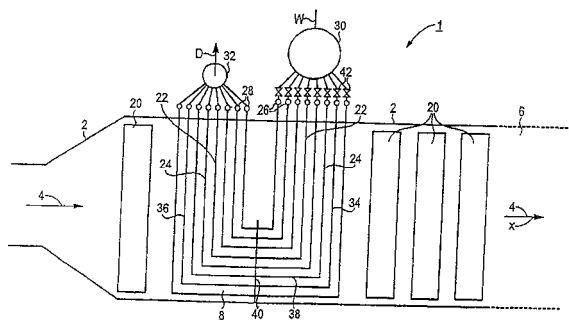

7 (51) F26B 7/00, 3/347, 5/14

(21) 112-2003

(22) 28.1.2003

(71) DONOTEL, s. r. o., Donovaly, SK;

(72) Nikl Květoslav, Ing., CSc., Liptovský Mikuláš, SK; Olejník Štefan, Ing., Liptovský Mikuláš, SK; Hricik Ivan, Ing., Liptovský Mikuláš, SK;

(74) Bachratá Magdaléna, Mgr., Bratislava, SK;

(54) **Spôsob sušenia nasiakavých materiálov s obsahom vlhkosti od 5 %, najmä na báze papiera**

(57) Spôsob sušenia materiálov s obsahom vlhkosti od 5 %, najmä na báze papiera, kombináciou dielektrického a vákuovo-kondenzačného sušenia. Materiál, ktorý sa má vysušiť, sa prevrství pórovitým nasiakavým materiálom s nižším obsahom vlhkosti ako má materiál, ktorý sa má vysušiť, a v sušiacей komore sa za vákuua vystaví pôsobeniu elektromagnetického žiarenia s hodnotou žiariaceho výkonu $0,1$ až $2,0 \text{ mW.cm}^{-3}$, tlak sa udržiava v rozmedzí od 95 kPa do 5 kPa , teplota do $100 \text{ }^\circ\text{C}$, pričom vytvorená vodná para sa odvádza do kondenzačnej zóny. Pórovitý nasiakavý materiál je po prijatí vlhkosti buď nerozpadavý alebo rozpadavý, nerozpadavým je napr. sadrokartón. Rozpadavý materiál je oddelený od materiálu, ktorý sa má vysušiť, vrstvou kartónu. Vrstvy materiálu, ktorý sa má vysušiť, a pórovitého nasiakavého materiálu sú k sebe pritlačené mechanickým tlakom, ktorý nespôsobuje ich deformáciu.

Trieda G

7 (51) G01N 25/20, G01K 17/00

(21) 804-2003

(22) 23.6.2003

(71) Kubičár Ľudovít, Ing., DrSc., Bratislava, SK; Boháč Vlastimil, Ing., CSc., Bratislava, SK; Markovič Marian, Bratislava, SK;

(72) Kubičár Ľudovít, Ing., DrSc., Bratislava, SK; Boháč Vlastimil, Ing., CSc., Bratislava, SK; Markovič Marian, Bratislava, SK; Vretenár Viliam, Ing., Spišská Nová Ves, SK; Hrkut Pavol, Ing., CSc., Bratislava, SK; Matay Ladislav, Ing., Bratislava, SK;

(74) Brichtová Tatiana, JUDr., Bratislava, SK;

(54) **Spôsob merania termofyzikálnych parametrov materiálov impulznou prechodovou metódou a prístroj**

(57) Spôsob je založený na tom, že po procedúre odhadu experimentálnych parametrov a následne po procedúre optimalizácie experimentálnych parametrov sa výpočtom z jedného merania zo súboru nameraných dvojíc hodnôt (T_i , t_i) teplotnej reakcie získavajú hodnoty špecifického tepla, teplotnej vodivosti a tepelnej vodivosti materiálov, kde experimentálnymi parametrami sú energia (10^{-4} až 10^{-5} Wm^{-2}) a šírka tepelného impulzu ($0,1$ až 1200 sekúnd), pričom teplotná reakcia je z intervalu ($0,1$ až 5 K); vstupnými parametrami pre procedúru odhadu a procedúru optimalizácie experimentálnych parametrov je prierez, hrúbka a hustota materiálu. Podstatnou súčasťou meracieho prístroja je meracia komora (12), ktorá obsahuje: jeden alebo dva výmenníky tepla (1), ktoré sú od základovej dosky (2) oddelené tepelným mostom (3), pričom izotermický plášť (4) je tepelne kotvený na výmenník tepla (1) a vákuový plášť (5) dosadá na základovú dosku (2). Senzor (6) teploty je umiestnený v jednej časti priestoru nad jedným výmenníkom tepla (1) alebo medzi dvoma výmenníkmi tepla (1) a zdroj (7) tepla je umiestnený v druhej časti priestoru nad jedným výmenníkom tepla (1) alebo medzi dvoma výmenníkmi tepla (1) pod izotermickým plášťom (4) a/alebo vákuovým plášťom (5).

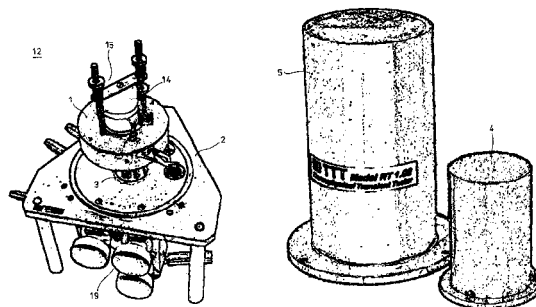

7 (51) G06F 1/00, 11/30

(21) 585-2003

(22) 14.5.2003

(71) Capka Jozef, Ing., Litovel, CZ;

(72) Capka Jozef, Ing., Litovel, CZ;

(74) Knopp Juraj, Ing., CSc., Bratislava, SK;

(54) **Spôsob a zariadenie na ochranu počítačov pred stresovou reakciou obsluhy**

(57) Spôsob a zariadenie na aktívnu ochranu počítačov pred stresovou reakciou ich obsluhy, kde spôsobom sa kontinuálne sníma správanie obsluhy počítača, táto informácia sa prenáša do bloku riadenia aktívnej ochrany, kde sa následne spracuje a vyhodnotí tak, že pri zaznamenaní agresívnej reakcie obsluhy sa vykoná vopred určený príkaz alebo sekvencie príkazov pre núdzové riadenie aktuálneho programu a/alebo operácie počítača, ktorým sa vykoná ukončenie a zálohovanie spracovávaných údajov a/alebo operácií, ich následná obnova, príp. reštartovanie programovej

aplikácie a/alebo celého počítača, a súčasne sa vygeneruje a zobrazí relaxačná informácia pre obsluhu počítača. Zariadenie pozostáva zo snímača (10), ktorého výstup je pripojený cez komunikačný kanál (20) na vstup bloku (31) riadenia, ktorý môže byť prepojený s blokom (32) užívateľského programu na spracovania a vyhodnotenie informácií o vzniku stresovej reakcie, pričom na výstup bloku (31) riadenia je pripojené zobrazovacie zariadenie (40) relaxačnej informácie.

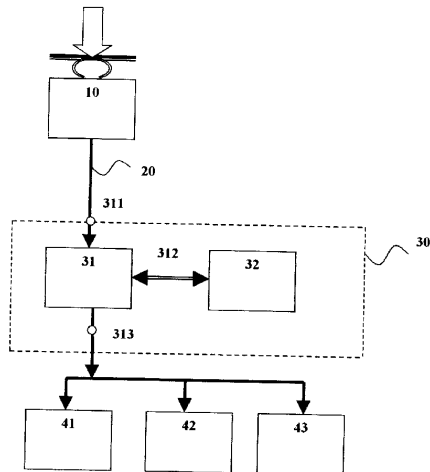

7 (51) G06F 19/00

(21) 1408-2002

(22) 27.9.2002

(71) SYNERGY - VCG, spol. s r. o., Bratislava, SK;

(72) Krško Marián, Ing., CSc., Bratislava, SK;

(54) **Systém a spôsob prezentácie a akvizície projektov virtuálnou metódou**

(57) Systém prezentácie a akvizície projektov virtuálnou metódou, ktorá zabezpečuje evidenciu autorov a záujemcov, evidenciu projektov na podnikateľské využitie v spoločnom virtuálnom centre v členení podľa svojho obsahu, priamu identifikáciu hľadaného projektu, a kontakt medzi autorami projektov a záujemcami o tieto projekty.

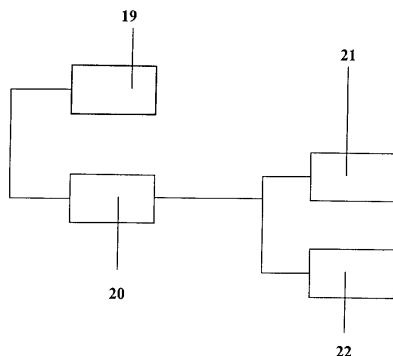

Trieda H

7 (51) H02G 7/05, 7/20

(21) 870-2003

(22) 7.7.2003

(71) EGÚ Brno, a. s., Brno-Medlánky, CZ;

(72) Lehký Petr, Ing., Brno, CZ; Thiel Hugo, Ing., Brno, CZ; Zálešák Zdeněk, Ing., CSc., Jílové u Prahy, CZ;

(74) Juran Svetozár, JUDr., Bratislava, SK;

(54) **Nosná konzola holých vodičov pre vonkajšie elektrické vedenie vysokého napätia**

(57) Nosnú konzolu tvoria bočné izolátory (15, 15') vybavené dvojramennou konzolou (1) v tvare roztvoreného písmena V a vrcholové izolátory (28) vybavené vrcholovou konzolou (2) na samostatné pripojenie k drieku (3) stĺpa.

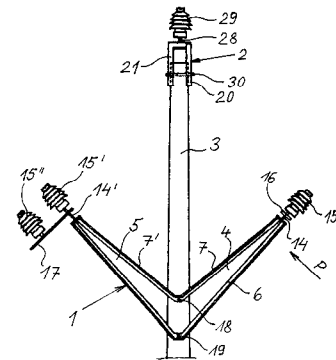

7 (51) H02G 7/05, 7/20

(21) 871-2003

(22) 7.7.2003

(71) EGÚ Brno, a. s., Brno-Medlánky, CZ;

(72) Lehký Petr, Ing., Brno, CZ; Thiel Hugo, Ing., Brno, CZ; Zálešák Zdeněk, Ing., CSc., Jílové u Prahy, CZ;

(74) Juran Svetozár, JUDr., Bratislava, SK;

(54) **Konzola pre izolované vodiče vonkajšieho elektrického vedenia vysokého napätia**

(57) Konzola pre izolované vodiče vonkajšieho elektrického vedenia vysokého napätia pozostáva z dvojice zhodných U profilov (1, 2) vybavených trojicou izolátorov (10, 13, 14) usporiadaných do trojuholníkovej zostavy a orientovaných svojimi osami smerom od U profilov (1, 2).

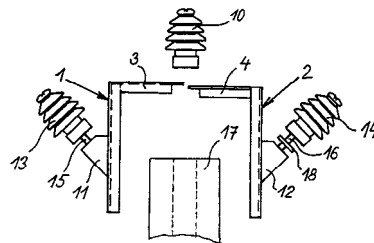

(51)	(21)	(51)	(21)	(51)	(21)	(51)	(21)
A44B 1/02	375-2004	B64G 1/00	495-2003	F04C 18/08	1048-2003	G06F 1/00	585-2003
A61K 7/48	941-2003	C07C 269/04	257-2004	F16J 15/34	228-2004	G06F 19/00	1408-2002
B02C 15/00	390-2004	C07D 207/02	940-2003	F16K 31/06	878-2003	H02G 7/05	871-2003
B07B 1/00	877-2003	C07D 277/04	362-2004	F17C 7/02	1236-2003	H02G 7/05	870-2003
B22D 27/00	425-2003	C07F 5/04	305-2004	F22B 1/18	1606-2003		
B29C 35/02	5017-2004	C25F 5/00	888-2003	F26B 7/00	112-2003		
B60Q 3/02	209-2004	D01H 4/24	246-2004	G01N 25/20	804-2003		

FG4A

Udelené patenty

(11)	(51)	(11)	(51)	(11)	(51)	(11)	(51)
284333	C03C 13/00	284347	E04D 11/02	284361	C21D 8/12	284375	F16H 1/32
284334	A61K 31/18	284348	A61K 31/70	284362	C07C 217/00	284376	E05F 11/04
284335	B22D 11/00	284349	C07K 5/023	284363	E05D 15/06	284377	C07K 5/023
284336	F41A 5/06	284350	C08F 14/06	284364	C21D 8/12	284378	G01N 33/574
284337	A61K 38/55	284351	C07D 231/44	284365	C07D 487/22	284379	A61C 17/02
284338	A61K 31/20	284352	C12P 13/00	284366	C07C 217/44	284380	A61C 17/02
284339	C07D 491/22	284353	C07D 307/32	284367	C07D 307/88	284381	A61K 31/58
284340	C01B 15/023	284354	E04G 17/04	284368	E04G 5/08	284382	E04B 1/76
284341	C07D 471/04	284355	F16K 3/12	284369	C07F 9/50	284383	A61K 31/135
284342	D07B 1/06	284356	A61K 9/70	284370	F23D 14/00	284384	H01R 43/08
284343	A61K 31/435	284357	H05B 3/40	284371	A61K 31/38	284385	E05B 19/02
284344	E01B 1/00	284358	A61M 37/00	284372	C08F 8/00	284386	A41B 3/10
284345	A24F 47/00	284359	C07D 477/20	284373	G10H 1/00	284387	C07D 471/04
284346	A61K 9/12	284360	C01B 39/22	284374	A24D 3/04	284388	A61K 31/505

7 (51) A24D 3/04, 3/06**(11) 284374**

(21) 1737-2001

(22) 25.5.2000

(24) 4.2.2005

(31) 199 25 968.2

(32) 31.5.1999

(33) DE

(40) 4.4.2002

(73) Reemtsma Cigarettenfabriken GmbH, Hamburg, DE;

(72) Henning Paul-Georg, Quickborn, DE;

(74) ROTT, RŮŽIČKA & GUTTMANN, v. o. s., Bratislava, SK;

(86) PCT/EP00/04776

(87) WO00/72706

(54) Cigareta s tabakovým filtrom a spôsob jej výroby

(86) PCT/US96/05417

(87) WO96/32854

(54) Cigareta a ohrievač na použitie v elektrickom fajčiarskom systéme**7 (51) A41B 3/10, A41D 27/06, D04B 21/16****(11) 284386**

(21) 515-97

(22) 24.4.1997

(24) 4.2.2005

(31) 96 05458

(32) 30.4.1996

(33) FR

(40) 4.11.1998

(73) LAINIERE DE PICARDIE BC, Peronne, FR;

(72) Groshens Pierrot, Peronne, FR;

(74) ROTT, RŮŽIČKA & GUTTMANN, v. o. s., Bratislava, SK;

(54) Časť odevu a spôsob jeho výroby**7 (51) A24F 47/00****(11) 284345**

(21) 1425-97

(22) 19.4.1996

(24) 4.2.2005

(31) 08/425 166, 08/425 837, 08/426 165

(32) 20.4.1995, 20.4.1995, 20.4.1995

(33) US, US, US

(40) 4.11.1998

(73) Philip Morris Products Inc., Richmond, VA, US;

(72) Baggett James D. Jr., Richmond, VA, US; Clark David A., Richmond, VA, US; Counts Mary Ellen, Richmond, VA, US; Cowling Patrick C., Richmond, VA, US; Houck Willie G. Jr., Richmond, VA, US; Moore Michael A., Midlothian, VA, US; Sanderson Wesley G., Richmond, VA, US; Uhl Richard G., Midlothian, VA, US; Watkins Michael L., Chester, VA, US; Wrenn Susan E., Chesterfield, VA, US; Fleischhauer Grier S., Midlothian, VA, US; Hayes Patrick H., Chester, VA, US; Morgan Constance H., Chesterfield, VA, US; Hajaligol Mohammad R., Richmond, VA, US; Nichols Walter A., Richmond, VA, US; Sharpe David E., Chesterfield, VA, US;

(74) PATENTSERVIS BRATISLAVA, a. s., Bratislava, SK;

7 (51) A61C 17/02, F16L 19/08**(11) 284380**

(21) 236-2004

(22) 15.2.1994

(24) 4.2.2005

(31) 08/017 770, 08/189 801

(32) 16.2.1993, 1.2.1994

(33) US, US

(40) 6.12.1995

(73) Davis Warren, Las Vegas, NV, US; Wasserman David, Las Vegas, NV, US;

(72) Davis Warren, Las Vegas, NV, US; Wasserman David, Las Vegas, NV, US; Matthews Richard R., Huntington Park CA, US;

(74) Majlingová Marta, Ing., Bratislava, SK;

(86) PCT/US94/01685

(87) WO94/18904

(54) Adaptér hrotu striekačky a zostava dentálnej striekačky s jeho obsahom

7 (51) A61C 17/02, F16L 19/08

- (11) **284379**
(21) 1003-95
(22) 15.2.1994
(24) 4.2.2005
(31) 08/017 770, 08/189 801
(32) 16.2.1993, 1.2.1994
(33) US, US
(40) 6.12.1995
(73) Davis Warren, Las Vegas, NV, US; Wasserman David, Las Vegas, NV, US;
(72) Davis Warren, Las Vegas, NV, US; Wasserman David, Las Vegas, NV, US; Matthews Richard R., Huntington Park, CA, US;
(74) Majlingová Marta, Ing., Bratislava, SK;
(86) PCT/US94/01685
(87) WO94/18904
(54) **Upínacia zostava na uchytenie hrotu striekačky v dentálnom nadstavci a zostava dentálnej striekačky**

7 (51) A61K 9/12, 47/12, 47/24, 47/26, 47/28, 38/28

- (11) **284346**
(21) 813-97
(22) 19.12.1995
(24) 4.2.2005
(31) 9404467-4, 9502453-5
(32) 22.12.1994, 6.7.1995
(33) SE, SE
(40) 5.11.1997
(73) ASTRA AKTIEBOLAG, Södertälje, SE;
(72) Bäckström Kjell, Lund, SE; Dahlbäck Magnus, Lund, SE; Johansson Ann, Lund, SE; Källstrand Göran, Bjärred, SE; Lindqvist Elisabet, Lund, SE;
(74) Čechvalová Dagmar, Bratislava, SK;
(86) PCT/SE95/01540
(87) WO96/19197
(54) **Farmaceutický aerosólový prostriedok, spôsob jeho výroby a jeho použitie**

7 (51) A61K 9/70, 31/407, 31/4425, 31/46, A61P 39/02

- (11) **284356**
(21) 739-96
(22) 6.12.1994
(24) 4.2.2005
(31) P 43 42 174.1
(32) 10.12.1993
(33) DE
(40) 8.1.1997
(73) LTS LOHMANN THERAPIE-SYSTEME GMBH, Neuwied, DE;
(72) Hille Thomas, Neuwied, DE; Müller Walter, Neuwied, DE; Asmussen Bodo, Ammersbek, DE;
(74) PATENTSERVIS BRATISLAVA, a. s., Bratislava, SK;
(86) PCT/EP94/04048
(87) WO95/15755
(54) **Prostriedok na preventívnu ochranu pri nebezpečí otravy vysoko toxickými fosfororganickými nervovými jedmi a jeho použitie**

7 (51) A61K 31/135, 9/00, 31/40, 31/44, A61P 25/16

- (11) **284383**
(21) 1158-97
(22) 1.3.1996
(24) 4.2.2005
(31) 9504235.4, 9517063.5
(32) 2.3.1995, 18.8.1995
(33) GB, GB
(40) 4.3.1998
(73) R.P. SCHERER LIMITED, Swindon, Wiltshire, GB;
(72) Brewer Francesca Mary, Slough, Berkshire, GB; Johnson Edward Stewart, Ruscombe, Berkshire, GB; Clarke Anthony, Henley-on-Thames, Oxfordshire, GB;
(74) PATENTSERVIS BRATISLAVA, a. s., Bratislava, SK;
(86) PCT/GB96/00484
(87) WO96/26720
(54) **Farmaceutický prostriedok na orálne podávanie obsahujúci inhibítory monoaminoxidázy B a jeho použitie**

7 (51) A61K 31/18, C12N 9/02

- (11) **284334**
(21) 671-99
(22) 19.11.1997
(24) 4.2.2005
(31) 60/033 332, 08/831 402
(32) 21.11.1996, 1.4.1997
(33) US, US
(40) 18.1.2001
(73) The Mount Sinai School of Medicine of the City University of New York, New York, NY, US;
(72) Pasinetti Giulio Maria, New York, NY, US; Aisen Paul S., Scarsdale, NY, US;
(74) Bušová Eva, JUDr., Bratislava, SK;
(86) PCT/US97/21484
(87) WO98/22104
(54) **Farmaceutická kompozícia na liečenie neurodegeneratívnej choroby**

7 (51) A61K 31/20, 47/00, 47/24

- (11) **284338**
(21) 708-2000
(22) 18.11.1998
(24) 4.2.2005
(31) 197 53 044.3, 60/074 850, 198 08 086.7
(32) 19.11.1997, 12.2.1998, 20.2.1998
(33) DE, US, DE
(40) 11.6.2001
(73) SCHERING AKTIENGESELLSCHAFT, Berlin, DE;
(72) Franke Patrick, Berlin, DE; Günther Clemens, Berlin, DE; Riedl Jutta, Inzlingen, DE;
(74) Hörmannová Zuzana, Ing., Bratislava, SK;
(86) PCT/EP98/07370
(87) WO99/25332
(54) **Kompozícia s kyselinou azelainovou**

- 7 (51) A61K 31/38, 31/54, 31/41, A61P 27/02**
(11) 284371
 (21) 1151-98
 (22) 25.2.1997
 (24) 4.2.2005
 (31) 60/012 250, 9605642.9
 (32) 26.2.1996, 18.3.1996
 (33) US, GB
 (40) 18.1.2000
 (73) ADVANCED RESEARCH AND TECHNOLOGY INSTITUTE, Bloomington, IN, US;
 (72) Sponsel William Eric, San Antonio, TX, US; Harris Alon, Bloomington, IN, US;
 (74) PATENTSERVIS BRATISLAVA, a. s., Bratislava, SK;
 (86) PCT/US97/02874
 (87) WO97/30704
(54) Použitie oftalmologickej kompozície obsahujúcej účinné množstvo lokálneho inhibítora anhydrázy kyseliny uhličitej na prípravu liečiva

- 7 (51) A61K 31/435**
(11) 284343
 (21) 1327-98
 (22) 26.3.1997
 (24) 4.2.2005
 (31) 9606452.2
 (32) 27.3.1996
 (33) GB
 (40) 12.3.1999
 (73) NOVARTIS AG, Basel, CH;
 (72) Schuler Walter, Grenzach-Wyhlen, DE; Schuurman Hendrik, Basel, CH; Weckbecker Gisbert, Biel-Benken, CH; Zerwas Hans-Günter, Lörrach, DE;
 (74) Čechvalová Dagmar, Bratislava, SK;
 (86) PCT/EP97/01548
 (87) WO97/35575
(54) Použitie 40-O-(2-hydroxy)etyl-rapamycínu

- 7 (51) A61K 31/505, 9/20**
(11) 284388
 (21) 270-99
 (22) 22.8.1997
 (24) 4.2.2005
 (31) 96/10551, 97/04386
 (32) 29.8.1996, 10.4.1997
 (33) FR, FR
 (40) 10.12.1999
 (73) SANOFI-SYNTHELABO, Paris, FR; JAGOTEC AG, Hergiswil, CH;
 (72) Maggi Loretta, Pavia, IT; Conte Ubaldo, Busto Arisizio, IT; Grenier Pascal, Saint Louis, FR; Vergnault Guy, Saint Louis, FR; Dufour Alain, Paris, FR; Jarreau François Xavier, Versailles, FR; Rauch-Desanti Clémence, Ozoire la Ferrière, FR;
 (74) Čechvalová Dagmar, Bratislava, SK;
 (86) PCT/FR97/01515
 (87) WO98/08515
(54) Tableta s riadeným uvoľňovaním alfuzosín-hydrochloridu

- 7 (51) A61K 31/58, 45/00 // (A61K 31/58, 31:505) (A61K 31/58, 31:55) (A61K 31/58, 31:475)**
(11) 284381
 (21) 1006-93
 (22) 19.3.1992
 (24) 4.2.2005
 (31) 672 511, 846 153
 (32) 20.3.1991, 11.3.1992
 (33) US, US
 (40) 9.11.1994
 (73) MERCK & CO., INC., Rahway, NJ, US;
 (72) Gormley Glenn J., Westfield, NJ, US; Stoner Elizabeth, Westfield, NJ, US;
 (74) Bušová Eva, JUDr., Bratislava, SK;
 (86) PCT/US92/02258
 (87) WO92/16213
(54) Farmaceutická kompozícia na liečbu hyperplázie prostaty

- 7 (51) A61K 31/70, 31/495 // (A61K 31/70, 31:495, 31:195, 31:19)**
(11) 284348
 (21) 946-97
 (22) 28.12.1995
 (24) 4.2.2005
 (31) 195 00 784.0
 (32) 13.1.1995
 (33) DE
 (40) 5.11.1997
 (73) BAYER AKTIENGESELLSCHAFT, Leverkusen, DE;
 (72) Bonse Gerhard, Köln, DE; Hamm Martin, Düsseldorf, DE; Müller Hanns-Peter, Odenthal, DE; Naik Arundev Haribhai, Monheim, DE; Scheer Martin, Wuppertal, DE; Stegemann Michael, Düsseldorf, DE; Vetter Oliver, Burscheid, DE;
 (74) Hörmannová Zuzana, Ing., Bratislava, SK;
 (86) PCT/EP95/05147
 (87) WO96/21453
(54) Injekčné alebo infúzne roztoky enrofloxacinu a spôsob ich výroby

- 7 (51) A61K 38/55, 31/44**
(11) 284337
 (21) 616-98
 (22) 11.5.1998
 (24) 4.2.2005
 (31) 9701017
 (32) 13.5.1997
 (33) ES
 (40) 2.12.1998
 (73) Procter & Gamble Pharmaceuticals S.A.R.L., Petit-Lancy 1, CH;
 (72) Cánovas Soler Pedro, Barcelona, ES; Delgadillo Duarte Joaquin, Mataro, ES; Micheto Escuder Luís Manuel, Sant Feliu De Llobregat, ES;
 (74) PATENTSERVIS BRATISLAVA, a. s., Bratislava, SK;
(54) Kombinácia fixných dávok inhibítora enzýmu konvertujúceho angiotenzín a antagonistu vápnikového kanálu, jej použitie, farmaceutická kompozícia na báze tejto kombinácie a spôsob jej výroby

7 (51) A61M 37/00**(11) 284358**

(21) 49-98

(22) 15.7.1996

(24) 4.2.2005

(31) 195 25 607.7

(32) 14.7.1995

(33) DE

(40) 9.9.1998

(73) BOEHRINGER INGELHEIM KG, Ingelheim am Rhein, DE;

(72) Eicher Joachim, Dr., Dipl.-Ing., Dortmund, DE; Zierenberg Bernd, Dr., Bingen, DE;

(74) Majlingová Marta, Ing., Bratislava, SK;

(86) PCT/EP96/03090

(87) WO97/03718

(54) Transkorneálny systém na kontrolované uvoľňovanie liečiva**7 (51) B22D 11/00, 19/08, C22C 9/01, 9/05, B32B 15/01****(11) 284335**

(21) 1183-99

(22) 24.11.1998

(24) 4.2.2005

(31) 198 01 074.5

(32) 14.1.1998

(33) DE

(40) 16.5.2000

(73) Federal-Mogul Wiesbaden GmbH, Wiesbaden, DE;

(72) Andler Gerd, Frankfurt, DE;

(74) ROTT, RŮŽIČKA & GUTTMANN, v. o. s., Bratislava, SK;

(86) PCT/DE98/03483

(87) WO99/36210

(54) Kompozitný vrstvený materiál na klzné elementy a spôsob jeho výroby**7 (51) C01B 15/023****(11) 284340**

(21) 552-99

(22) 24.10.1997

(24) 4.2.2005

(31) 96/13028

(32) 25.10.1996

(33) FR

(40) 10.12.1999

(73) PROCATALYSE, Rueil Malmaison, FR;

(72) Le Loarer Jean-Luc, Salindres, FR; Nedez Christophe, Salindres, FR; Taxil Bernard, Vif, FR;

(74) Čechvalová Dagmar, Bratislava, SK;

(86) PCT/FR97/01909

(87) WO98/18715

(54) Spôsob regenerácie derivátov antrachinónu v priebehu syntézy peroxidu vodíka**7 (51) C01B 39/22****(11) 284360**

(21) 362-99

(22) 10.7.1998

(24) 4.2.2005

(31) 97/09283

(32) 22.7.1997

(33) FR

(40) 10.12.1999

(73) CECA S. A., Puteaux, FR;

(72) Plée Dominique, Lons, FR;

(74) Majlingová Marta, Ing., Bratislava, SK;

(86) PCT/FR98/01508

(87) WO99/05063

(54) Spôsob výroby zeolitových telies a zeolitové telesá**7 (51) C03C 13/00, 1/00****(11) 284333**

(21) 627-99

(22) 10.9.1998

(24) 4.2.2005

(31) 97/11251

(32) 10.9.1997

(33) FR

(40) 12.6.2000

(73) VETROTEX FRANCE S.A., Chambéry, FR;

(72) Gallo Marcelo Hernan, Buenos Aires, AR; Genechten Jan Van, Best, NL; Bazin Jean-Paul, Argenteuil, FR; Creux Sophie, Sceaux, FR; Fournier Pascal, Chambéry, FR;

(74) Hörmannová Zuzana, Ing., Bratislava, SK;

(86) PCT/FR98/01932

(87) WO99/12858

(54) Výstužná sklená niť, kompozit vyrobený zo sklených nití, spôsob výroby sklených nití a sklená kompozícia na výrobu sklených nití**7 (51) C07C 217/00, A61K 31/13****(11) 284362**

(21) 492-99

(22) 16.10.1997

(24) 4.2.2005

(31) P 96 02868

(32) 17.10.1996

(33) HU

(40) 16.5.2000

(73) EGIS GYÓGYSZERGYÁR RT., Budapest, HU;

(72) Gacsályi István, Budapest, HU; Klebovich Imre, Budapest, HU; Budai Zoltán, Budapest, HU; Lukács Gyula, Budapest, HU; Kaufmanné Bojti Erzsébet, Budapest, HU; Schmidt Éva, Budapest, HU; Gyertyán István, Budapest, HU; Bilkei Gorzó András, Budapest, HU; Blaskó Gábor, Budapest, HU; Abermann Miklós, Budapest, HU; Baloghné Nemes Katalin, Budapest, HU; Grézál Gyula, Budapest, HU; Egyed András, Budapest, HU;

(74) Majlingová Marta, Ing., Bratislava, SK;

(86) PCT/HU97/00064

(87) WO98/17230

(54) 1,7,7-Trimetyl-bicyklo[2.2.1]heptánové deriváty, spôsob ich prípravy, farmaceutický prostriedok s ich obsahom a ich použitie**7 (51) C07C 217/44, 213/08, C07D 319/06****(11) 284366**

(21) 386-2001

(22) 20.9.1999

(24) 4.2.2005

(31) P 9802014

(32) 28.9.1998

(33) ES

(40) 10.9.2002

- (73) Vita Científica, Sant Joan Despi (Barcelona), ES;
 (72) Bessa Bellmunt Jordi, Barcelona, ES; Dalmases Barjoan Pere, Sant Feliu de Llobregat, ES; Marquillas Olondriz Francisco, Barcelona, ES;
 (74) PATENTSERVIS BRATISLAVA, a. s., Bratislava, SK;
 (86) PCT/ES99/00294
 (87) WO00/18722
(54) Deriváty 6-(4-fenylbutoxy)hexylamínu, spôsob jeho prípravy a spôsob prípravy Salmeterolu
-
- 7 (51) C07D 231/44, A01N 43/56, 43/40, C07D 401/04**
(11) 284351
 (21) 856-99
 (22) 18.12.1997
 (24) 4.2.2005
 (31) 60/033 885
 (32) 24.12.1996
 (33) US
 (40) 18.1.2000
 (73) RHONE-POULENC AGRO, Lyon, FR;
 (72) Manning David Treadway, Cary, NC, US; Pilato Michael, Cary, NC, US; Wu Tai-Teh, Chapel Hill, NC, US; Hawkins David William, Ongar, Essex, GB;
 (74) Čechvalová Dagmar, Bratislava, SK;
 (86) PCT/EP97/07116
 (87) WO98/28279
(54) 1-Arylpyrazoly a ich soli, pesticídne prostriedky obsahujúce tieto zlúčeniny ako účinné látky, spôsob prípravy 1-arylpyrazolov a spôsob regulácie škodcov
-
- 7 (51) C07D 307/32**
(11) 284353
 (21) 1872-2000
 (22) 18.6.1999
 (24) 4.2.2005
 (31) 981428
 (32) 18.6.1998
 (33) FI
 (40) 11.9.2001
 (73) ORION CORPORATION, Espoo, FI;
 (72) Bäckström Reijo, Helsinki, FI; Heinonen Tuula, Espoo, FI; Hauta-Aho Tuula, Vantaa, FI;
 (74) Bušová Eva, JUDr., Bratislava, SK;
 (86) PCT/FI99/00539
 (87) WO99/65888
(54) Referenčná zlúčenina na použitie v analýze šarží levosimendanu
-
- 7 (51) C07D 307/88 // (C07D 307:87)**
(11) 284367
 (21) 1056-2001
 (22) 26.1.2000
 (24) 4.2.2005
 (31) PA 1999 00128
 (32) 29.1.1999
 (33) DK
 (40) 7.1.2002
 (73) H. LUNDBECK A/S, Valby-Copenhagen, DK;
 (72) Weber Beat, Zofingen, CH;
 (74) Majlingová Marta, Ing., Bratislava, SK;
 (86) PCT/DK00/00032
 (87) WO00/44738
(54) Spôsob prípravy 5-kyanoftalidu
-
- 7 (51) C07D 471/04, 221/04, A61K 31/435**
(11) 284387
 (21) 1385-2000
 (22) 17.3.1999
 (24) 4.2.2005
 (31) 09/042 990
 (32) 17.3.1998
 (33) US
 (40) 11.9.2001
 (73) MACEF, Migne-Auxances, FR; LABORATOIRES BESINS ISCOVESCO, Paris, FR;
 (72) Fourtillan Jean-Bernard, Migne-Auxances, FR; Fourtillan Marianne, Migne-Auxances, FR; Jacquesy Jean-Claude, Buxerolles, FR; Jouannetaud Marie-Paule, Poitiers, FR; Violeau Bruno, Marcay, FR; Karam Omar, Poitiers, FR;
 (74) PATENTSERVIS BRATISLAVA, a. s., Bratislava, SK;
 (86) PCT/IB99/00494
 (87) WO99/47521
(54) b-Karbolínové deriváty s hypnotickými účinkami, spôsob ich prípravy a liečivo s ich obsahom
-
- 7 (51) C07D 471/04, A61K 31/505 // (C07D 471/04, 241:00, 221:00)**
(11) 284341
 (21) 325-97
 (22) 24.8.1995
 (24) 4.2.2005
 (31) 08/315 470
 (32) 30.9.1994
 (33) US
 (40) 9.9.1998
 (73) PFIZER INC., New York, NY, US;
 (72) Desai Kishor A., Ledyard, CT, US; Fliri Anton F. J., Norwich, CT, US; Sanner Mark A., Old Saybrook, CT, US;
 (74) Bušová Eva, JUDr., Bratislava, SK;
 (86) PCT/IB95/00689
 (87) WO96/10571
(54) 2,7-Substituované oktahydro-1H-pyrido[1,2-a]pyrazínové deriváty a farmaceutické prostriedky na ich báze
-
- 7 (51) C07D 477/20, A61K 31/40**
(11) 284359
 (21) 109-98
 (22) 23.5.1997
 (24) 4.2.2005
 (31) 60/018 518, 9612668.5
 (32) 28.5.1996, 18.6.1996
 (33) US, GB
 (40) 5.8.1998
 (73) MERCK & CO., INC., Rahway, NJ, US;
 (72) Zimmerman Jeffrey A., Rahway, NJ, US; Williams John M., Rahway, NJ, US; Bergquist Paul A., Rahway, NJ, US; DiMichele Lisa M., Rahway, NJ, US; DuBost David C., Rahway, NJ, US; Kaufman Michael J., Rahway, NJ, US; Sidler Daniel R., Rahway, NJ, US; Hunke William A., Rahway, NJ, US;

- (74) Majlingová Marta, Ing., Bratislava, SK;
 (86) PCT/US97/08831
 (87) WO97/45430
 (54) **Stabilizovaná forma karbamátu, farmaceutický prostriedok s jej obsahom a spôsob jej prípravy**
-
- 7 (51) **C07D 487/22, C10L 1/22, 1/28, 1/30, C07D 519/00, C09B 47/04 // (C07D 487/22, 259:00, 209:00)**
 (11) **284365**
 (21) 1497-99
 (22) 13.5.1998
 (24) 4.2.2005
 (31) 197 21 399.5
 (32) 22.5.1997
 (33) DE
 (40) 16.5.2000
 (73) BASF AKTIENGESELLSCHAFT, Ludwigshafen, DE;
 (72) Meyer Frank, Mannheim, DE; Vamvakaris Christos, Kallstadt, DE; Beck Karin Heidrun, Ludwigshafen, DE; Wagenblast Gerhard, Wachenheim, DE; Albert Bernhard, Wachenheim, DE;
 (74) Žovicová Viera, Mgr., Bratislava, SK;
 (86) PCT/EP98/02824
 (87) WO98/52950
 (54) **Použitie ftalokyanínov ako značkovačov a minerálne oleje s ich obsahom**
-
- 7 (51) **C07D 491/22, A61K 31/44, A61P 25/00 // (C07D 491/22, 311:00, 221:00, 209:00)**
 (11) **284339**
 (21) 1242-2001
 (22) 1.3.2000
 (24) 4.2.2005
 (31) 99/02784
 (32) 5.3.1999
 (33) FR
 (40) 4.4.2002
 (73) SANOFI-SYNTHELABO, Paris, FR;
 (72) Galli Frédéric, Vaucresson, FR; Jegham Samir, Montferrier-sur-Lez, FR; Lothead Alistair, Charenton, FR; Samson Axelle, Paris, FR;
 (74) Čechvalová Dagmar, Bratislava, SK;
 (86) PCT/FR00/00502
 (87) WO00/53608
 (54) **Deriváty pyridopyranoazepínu, spôsob ich prípravy, liečivo a farmaceutická kompozícia s ich obsahom**
-
- 7 (51) **C07F 9/50, 15/00, C07B 53/00, C07C 25/22, C07F 9/6561 // C07M 9:00**
 (11) **284369**
 (21) 1691-98
 (22) 10.6.1997
 (24) 4.2.2005
 (31) 60/019 590
 (32) 12.6.1996
 (33) US
 (40) 6.8.1999
 (73) MERCK & CO., INC., Rahway, NJ, US;
 (72) Pye Philip, Rahway, NJ, US; Rossen Kai, Rahway, NJ, US; Volante Ralph P., Rahway, NJ, US;
 (74) Majlingová Marta, Ing., Bratislava, SK;
-
- (86) PCT/US97/09827
 (87) WO97/47632
 (54) **Bisfosfinové deriváty, ich komplexy a spôsob výroby bisfosfinových derivátov**
-
- 7 (51) **C07K 5/023, 5/097, 5/117, 14/78, A61K 38/06, 38/07, 38/39**
 (11) **284377**
 (21) 1526-97
 (22) 13.11.1997
 (24) 4.2.2005
 (31) 19647380.2
 (32) 15.11.1996
 (33) DE
 (40) 3.6.1998
 (73) HOECHST AKTIENGESELLSCHAFT, Frankfurt am Main, DE;
 (72) Stilz Hans Ulrich, Dr., Frankfurt, DE; Wehner Volkmar, Dr., Sandberg, DE; Knolle Jochen, Dr., Kriftel, DE; Bartnik Eckart, Dr., Wiesbaden-Delkenheim, DE; Hüls Christoph, Dr., Wacker-nheim, DE;
 (74) Čechvalová Dagmar, Bratislava, SK;
 (54) **Päťčlenné heterocyklické zlúčeniny ako inhibítory adhézie leukocytov, antagonisty VLA-4 a farmaceutický prostriedok, ktorý ich obsahuje**
-
- 7 (51) **C07K 5/023, 5/08, 5/10, 5/117, C07D 207/02, 233/02, 233/72, A61K 38/06, 38/07**
 (11) **284349**
 (21) 1525-97
 (22) 13.11.1997
 (24) 4.2.2005
 (31) 196 47 382.9
 (32) 15.11.1996
 (33) DE
 (40) 3.6.1998
 (73) HOECHST AKTIENGESELLSCHAFT, Frankfurt am Main, DE;
 (72) Stilz Hans Ulrich, Dr., Frankfurt, DE; Wehner Volkmar, Dr., Sandberg, DE; Hüls Christoph, Dr., Wacker-nheim, DE; Seiffge Dirk, Dr., Mainz-Kostheim, DE;
 (74) Čechvalová Dagmar, Bratislava, SK;
 (54) **Heterocyklické zlúčeniny ako inhibítory adhézie leukocytov, antagonisty VLA-4 a farmaceutický prostriedok, ktorý ich obsahuje**
-
- 7 (51) **C08F 8/00**
 (11) **284372**
 (21) 1553-98
 (22) 20.5.1997
 (24) 4.2.2005
 (31) 196 20 262.0
 (32) 20.5.1996
 (33) DE
 (40) 11.6.1999
 (73) BASF AKTIENGESELLSCHAFT, Ludwigshafen, DE;
 (72) Melder Johann-Peter, Neuhofen, DE; Blum Gerhard, Limburgerhof, DE; Günther Wolfgang, Mettenheim, DE; Posselt Dietmar, Heidelberg, DE; Oppenländer Knut, Ludwigshafen, DE;
 (74) Žovicová Viera, Mgr., Bratislava, SK;

- (86) PCT/EP97/02571
 (87) WO97/44366
(54) Polyalkénové amíny, spôsob ich prípravy, kompozície s ich obsahom a ich použitie
-
- 7 (51) C08F 14/06, C07C 409/34**
(11) 284350
 (21) 988-98
 (22) 10.1.1997
 (24) 4.2.2005
 (31) 9600070
 (32) 25.1.1996
 (33) BE
 (40) 14.2.2000
 (73) SOLVAY (Societe Anonyme), Bruxelles, BE;
 (72) Bodart Vincent, Namur, BE;
 (74) Hörmannová Zuzana, Ing., Bratislava, SK;
 (86) PCT/EP97/00164
 (87) WO97/27229
(54) Spôsob výroby roztoku dialkylperoxydihličitanu a použitie tohto roztoku na polymerizáciu vinylchloridu
-
- 7 (51) C12P 13/00, 13/04**
(11) 284352
 (21) 1338-2000
 (22) 10.3.1999
 (24) 4.2.2005
 (31) 60/077 520
 (32) 11.3.1998
 (33) US
 (40) 10.5.2001
 (73) CELGRO, Annandale, NJ, US;
 (72) Wu Wei, Wilmington, DE, US; Bhatia Mohit B., Washington, NJ, US; Lewis Craig M., East Windsor, NJ, US; Lang Wei, Edison, NJ, US; Wang Alice, Green Brook, NJ, US; Matcham George W., Bridgewater, NJ, US;
 (74) Hörmannová Zuzana, Ing., Bratislava, SK;
 (86) PCT/US99/05150
 (87) WO99/46398
(54) Spôsob enzymatickej syntézy chirálnych amínov
-
- 7 (51) C21D 8/12**
(11) 284361
 (21) 1224-99
 (22) 28.7.1997
 (24) 4.2.2005
 (31) RM97A000147
 (32) 14.3.1997
 (33) IT
 (40) 16.5.2000
 (73) ACCIAI SPECIALI TERNI S.P.A., Terni, IT;
 (72) Fortunati Stefano, Ardea (Rome), IT; Cicale' Stefano, Rome, IT; Abbruzzese Giuseppe, Montecastrilli (Terni), IT;
 (74) Majlingová Marta, Ing., Bratislava, SK;
 (86) PCT/EP97/04089
 (87) WO98/41660
(54) Spôsob výroby elektrických oceľových plátov s orientovanou zrinitosťou
-
- 7 (51) C21D 8/12, C22C 38/16**
(11) 284364
 (21) 1225-99
 (22) 28.7.1997
 (24) 4.2.2005
 (31) RM97A000146
 (32) 14.3.1997
 (33) IT
 (40) 16.5.2000
 (73) ACCIAI SPECIALI TERNI S.P.A., Terni, IT;
 (72) Cicale' Stefano, Rome, IT; Fortunati Stefano, Ardea (Rome), IT; Abbruzzese Giuseppe, Montecastrilli (Terni), IT;
 (74) Majlingová Marta, Ing., Bratislava, SK;
 (86) PCT/EP97/04088
 (87) WO98/41659
(54) Spôsob riadenia inhibície pri výrobe oceľových plechov s orientovanou zrinitosťou
-
- 7 (51) D07B 1/06, 1/16**
(11) 284342
 (21) 370-98
 (22) 4.9.1996
 (24) 4.2.2005
 (31) 195 35 597.0
 (32) 25.9.1995
 (33) DE
 (40) 4.11.1998
 (73) DRAHTCORD SAAR GMBH & Co. KG, Merzig, DE;
 (72) Doujak Siegfried, Merzig, DE;
 (74) Bušová Eva, JUDr., Bratislava, SK;
 (86) PCT/EP96/03883
 (87) WO97/12090
(54) Drôtené lano na vystuženie gumových výrobkov
-
- 7 (51) E01B 1/00**
(11) 284344
 (21) 1403-95
 (22) 11.5.1994
 (24) 4.2.2005
 (31) P 43 16 664.4, G 93 08 783.7 U
 (32) 11.5.1993, 9.6.1993
 (33) DE, DE
 (40) 7.2.1996
 (73) PROJEKTGEMEINSCHAFT FESTE FAHRBAHN SYSTEM SATO GLEISROST MIT BETON- ODER STAHLSCHELLEN ASPHALT- ODER BETONFAHRBAHN GmbH, Magdeburg, DE;
 (72) Meurer Klaus, Peine, DE; FASTERDING GÜNTER, Ilsede, DE;
 (74) ROTT, RŮŽIČKA & GUTTMANN, v. o. s., Bratislava, SK;
 (86) PCT/EP94/01526
 (87) WO94/26975
(54) Železničný zvršok so stabilnou polohou a spôsob jeho výroby
-

7 (51) E04B 1/76, E04C 2/16**(11) 284382**

(21) 974-96

(22) 24.1.1995

(24) 4.2.2005

(31) 127/94

(32) 28.1.1994

(33) DK

(40) 7.5.1997

(73) ROCKWOOL INTERNATIONAL A/S, Hedehusene, DK;

(72) Norgaard Luis Jorgen, Roskilde, DK; Clausen Anders Ulf, Koge, DK;

(74) PATENTSERVIS BRATISLAVA, a. s., Bratislava, SK;

(86) PCT/DK95/00033

(87) WO95/20707

(54) Pravouhlá izolačná doska, tvarovo prispôbiteľná tvaru izolovanej plochy**7 (51) E04D 11/02, 13/16****(11) 284347**

(21) 730-96

(22) 6.12.1994

(24) 4.2.2005

(31) 93/14740

(32) 8.12.1993

(33) FR

(40) 4.12.1996

(73) CIMENTS FRANCAIS, Paris-La Défense Cédex, FR; ROCKWOOL ISOLATION, Paris, FR;

(72) Deprick Maryline, Rouen, FR; Mullier Marc, Paris, FR;

(74) Bušová Eva, JUDr., Bratislava, SK;

(86) PCT/FR94/01419

(87) WO95/16089

(54) Spôsob spojenia bitúmenovej vrstvy a tepelne izolačnej vrstvy**7 (51) E04G 5/08, 1/15, E04C 3/12, 3/18****(11) 284368**

(21) 1156-94

(22) 26.9.1994

(24) 4.2.2005

(31) P 43 32 705.2

(32) 25.9.1993

(33) DE

(40) 11.10.1995

(73) Günter Rux GmbH, Hagen, DE;

(72) Hiby Walter, Hagen, DE;

(74) Bušová Eva, JUDr., Bratislava, SK;

(54) Lešenárska podlážka**7 (51) E04G 17/04, 9/02, 11/20****(11) 284354**

(21) 775-94

(22) 27.6.1994

(24) 4.2.2005

(31) P 43 22 254.4

(32) 5.7.1993

(33) DE

(40) 8.2.1995

(73) PASCHAL-Werk G. Maier GmbH, Steinach, DE;

(72) Jaruzel Kurt, Haslach, DE;

(74) PATENTSERVIS BRATISLAVA, a. s., Bratislava, SK;

(54) Debnenie**7 (51) E05B 19/02, 19/06, 19/00, 27/00, 31/00****(11) 284385**

(21) 100-96

(22) 24.1.1996

(24) 4.2.2005

(31) A 177/95

(32) 1.2.1995

(33) AT

(40) 4.9.1996

(73) EVVA-WERK Spezialerzeugung von Zylinder- und Sicherheitsschlössern G.m.b.H. und Co. Kommanditgesellschaft, Wien, AT;

(72) Prunbauer Kurt, Herzogenburg, AT;

(74) Guniš Jaroslav, Mgr., Bratislava, SK;

(54) Plochý kľúč pre valcový zámok**7 (51) E05D 15/06, 15/26, 13/00, E05C 19/00****(11) 284363**

(21) 72-94

(22) 20.1.1994

(24) 4.2.2005

(31) G 93 00 918.6

(32) 23.1.1993

(33) DE

(40) 7.9.1994

(73) Paul Hettich GmbH & Co., Kirchlegern, DE;

(72) Behring Reinhard, Kirchlegern, DE;

(74) Bezák Marián, Ing., Bratislava, SK;

(54) Závesné zariadenie pre posuvné dvere, skladacie posuvné dvere, posuvné okná a podobne**7 (51) E05F 11/04, 15/00, 15/12****(11) 284376**

(21) 1116-95

(22) 8.3.1994

(24) 4.2.2005

(31) 0272/93

(32) 10.3.1993

(33) DK

(40) 10.1.1996

(73) VKR HOLDING A/S, Soborg, DK;

(72) Borresen Bjarne, Soborg, DK; Soger Peter, Ganlose, DK; Geisshirt Leon, Albertslund, DK;

(74) Majlingová Marta, Ing., Bratislava, SK;

(86) PCT/DK94/00100

(87) WO94/20717

(54) Reľazové ovládacie zariadenie na otváranie a zatváranie krídla okna alebo dverí**7 (51) F16H 1/32****(11) 284375**

(21) 595-2000

(22) 25.4.2000

(24) 4.2.2005

(40) 9.1.2003

(73) Gecík Martin, Ing., Prešov, SK;

(72) Gecík Martin, Ing., Prešov, SK;

(54) Prevodovka s valivým eliminačným zariadením

7 (51) F16K 3/12, 3/28, 3/316**(11) 284355**

(21) 1713-98

(22) 11.12.1998

(24) 4.2.2005

(31) A 2108/97

(32) 15.12.1997

(33) AT

(40) 12.7.1999

(73) E. Hawle und Co. Flanschen- und Armaturenwerk, Vöcklabruck, AT;

(72) Pohn Franz, Vöcklabruck, AT; Fellner Alois, Ottnang, AT; Berger Christian, Lambach, AT;

(74) Hörmannová Zuzana, Ing., Bratislava, SK;

(54) Uzatvárací posúvač**7 (51) F23D 14/00, F27B 3/22****(11) 284370**

(21) 529-98

(22) 24.4.1998

(24) 4.2.2005

(31) 9708543.5

(32) 25.4.1997

(33) GB

(40) 11.1.1999

(73) The BOC Group plc, Windlesham, Surrey, GB;

(72) Feldermann Christian Juan, Eckington, Sheffield, GB;

(74) Bezák Marián, Ing., Bratislava, SK;

(54) Spôsob prevádzkovania horáka na injektovanie časticového materiálu do elektrickej oblúčkovej pece**7 (51) F41A 5/06, 19/02****(11) 284336**

(21) 54-2000

(22) 14.1.2000

(24) 4.2.2005

(40) 6.8.2001

(73) GRAND POWER, s. r. o., Banská Bystrica, SK;

(72) Kuracina Jaroslav, Banská Bystrica, SK;

(74) Beleščák Ladislav, Ing., Piešťany, SK;

(54) Strelná zbraň**7 (51) G01N 33/574****(11) 284378**

(21) 736-98

(22) 5.12.1996

(24) 4.2.2005

(31) 195 45 472.3, 196 15 074.4

(32) 6.12.1995, 17.4.1996

(33) DE, DE

(40) 11.1.1999

(73) BOEHRINGER INGELHEIM INTERNATIONAL GMBH, Ingelheim am Rhein, DE; FORSCHUNGSZENTRUM KARLSRUHE GMBH, Karlsruhe, DE;

(72) Heider Karl-Heinz, Wien, AT; Adolf Günther, Wien, AT; Ostermann Elinborg, Wien, AT; Patzelt Erik, Purkersdorf, AT; Sproll Marlies, Wien, AT;

(74) Majlingová Marta, Ing., Bratislava, SK;

(86) PCT/EP96/05448

(87) WO97/21104

(54) Použitie protilátkovej molekuly, ktorá sa viaže na aminokyselinovú sekvenciu WFGNRW-HEGYR, na výrobu liečiva na liečenie karcinómov skvamózných buniek**7 (51) G10H 1/00****(11) 284373**

(21) 257-2000

(22) 25.2.2000

(24) 4.2.2005

(40) 11.9.2001

(73) Gontko Lucian, Žarnovica, SK;

(72) Gontko Lucian, Žarnovica, SK;

(74) Kováčik Štefan, Ing., Bratislava, SK;

(54) Spôsob imitácie hudobného telesa, najmä symfonického orchestra, a zariadenie na vykonanie tohto spôsobu**7 (51) H01R 43/08****(11) 284384**

(21) 1422-97

(22) 17.4.1996

(24) 4.2.2005

(31) 195 14 795.2

(32) 21.4.1995

(33) DE

(40) 7.10.1998

(73) Firma Anton Holzauer Umformtechnik, Sigmaringendorf, DE;

(72) Holzauer Anton, Sigmaringendorf, DE;

(74) PATENTSERVIS BRATISLAVA, a. s., Bratislava, SK;

(86) PCT/EP96/01607

(87) WO96/33534

(54) Spôsob výroby komutátora**7 (51) H05B 3/40, 3/82, 3/78, 1/02, 3/48****(11) 284357**

(21) 857-97

(22) 28.12.1995

(24) 4.2.2005

(31) 08/365 920

(32) 29.12.1994

(33) US

(40) 14.1.1998

(73) ENERGY CONVERTORS, INC., Dallas, PA, US; RHEEM MANUFACTURING COMPANY, New York, NY, US;

(72) Eckman Charles M., Dallas, PA, US;

(74) ROTT, RŮŽIČKA & GUTTMANN, v. o. s., Bratislava, SK;

(86) PCT/US95/16928

(87) WO96/21336

(54) Polymérový odporový vyhrievací prvok

(51)	(11)	(51)	(11)	(51)	(11)	(51)	(11)
A24D 3/04	284374	A61K 31/70	284348	C07D 477/20	284359	E04D 11/02	284347
A24F 47/00	284345	A61K 38/55	284337	C07D 487/22	284365	E04G 5/08	284368
A41B 3/10	284386	A61M 37/00	284358	C07D 491/22	284339	E04G 17/04	284354
A61C 17/02	284380	B22D 11/00	284335	C07F 9/50	284369	E05B 19/02	284385
A61C 17/02	284379	C01B 15/023	284340	C07K 5/023	284349	E05D 15/06	284363
A61K 9/12	284346	C01B 39/22	284360	C07K 5/023	284377	E05F 11/04	284376
A61K 9/70	284356	C03C 13/00	284333	C08F 8/00	284372	F16H 1/32	284375
A61K 31/135	284383	C07C 217/00	284362	C08F 14/06	284350	F16K 3/12	284355
A61K 31/18	284334	C07C 217/44	284366	C12P 13/00	284352	F23D 14/00	284370
A61K 31/20	284338	C07D 231/44	284351	C21D 8/12	284364	F41A 5/06	284336
A61K 31/38	284371	C07D 307/32	284353	C21D 8/12	284361	G01N 33/574	284378
A61K 31/435	284343	C07D 307/88	284367	D07B 1/06	284342	G10H 1/00	284373
A61K 31/505	284388	C07D 471/04	284341	E01B 1/00	284344	H01R 43/08	284384
A61K 31/58	284381	C07D 471/04	284387	E04B 1/76	284382	H05B 3/40	284357

FA9A Zastavené konania o patentových prihláškach na žiadosť prihlasovateľa

(21)

365-99
1442-2000
588-2001

FB9A Zastavené konania o patentových prihláškach

(21)

868-93
316-94
352-96
1437-97
1216-98
1502-98

(21)

662-99
953-2000
1108-2000
1169-2000
1814-2000
572-2001

(21)

601-2001
680-2001
1293-2001
1610-2001
1740-2001
104-2002

(21)

1272-2002
207-2003
230-2003
307-2003
362-2003

FC9A**Zamietnuté patentové prihlášky**

(21)

314-96
159-97
497-97

(21)

1116-97
1367-97
1573-97

(21)

883-98
1641-98

(21)

1765-98
343-99

MM4A**Zaniknuté patenty pre nezaplatenie udržiavacích poplatkov**

(11)

Dátum zániku

(11)

Dátum zániku

(11)

Dátum zániku

(11)

Dátum zániku

275062	04.05.2004	279379	27.05.2004	281527	17.05.2004	282676	20.05.2004
277006	27.05.2004	279927	10.05.2004	281902	26.05.2004	282705	29.05.2004
277744	13.05.2004	280041	17.05.2004	281980	26.05.2004	282840	29.05.2004
277860	24.05.2004	280330	13.05.2004	282000	17.05.2004	283071	29.05.2004
278209	24.05.2004	280405	24.05.2004	282010	15.05.2004	283086	29.05.2004
278630	22.05.2004	280656	27.05.2004	282020	27.05.2004	283372	16.05.2004
278744	23.05.2004	280833	08.05.2004	282052	09.05.2004	283377	14.05.2004
278764	14.05.2004	280872	11.05.2004	282278	15.05.2004	283673	29.05.2004
279022	21.05.2004	281098	12.05.2004	282302	29.05.2004	283847	12.01.2004
279165	22.05.2004	281171	05.05.2004	282356	27.05.2004	283866	21.01.2004
279258	03.05.2004	281223	04.05.2004	282522	26.05.2004	283873	22.01.2004
279279	04.05.2004	281479	15.05.2004	282574	25.05.2004		

PC9A**Prevody a prechody práv na patentové prihlášky****(11) 277966**

(21) 1027-93

(73) Bielik Pavel RNDr., Bratislava, SK;
Názov/meno a adresa predchádzajúceho majiteľa(-ov): Valovič Jozef, Bratislava, SK; Bielik Pavel RNDr., Bratislava, SK;
Dátum uzavretia zmluvy: 5.10.2004
Dátum účinnosti voči tretím osobám: 26.11.2004

(11) 278786

(21) 169-93

(73) Vita Cientifica, Sant Joan Despi (Barcelona), ES;
Názov/meno a adresa predchádzajúceho majiteľa(-ov): Laboratorios Vita, S. A., Sant Joan Despi, Barcelona, ES;
Dátum uzavretia zmluvy: 1.7.2004
Dátum účinnosti voči tretím osobám: 1.12.2004

(11) 280947

(21) 858-97

(73) Xella Dämmssysteme GmbH & Co. KG, Duisburg, DE;
Názov/meno a adresa predchádzajúceho majiteľa(-ov): HEBEL Aktiengesellschaft, Emmering, DE;
Dátum uzavretia zmluvy: 6.10.2004
Dátum účinnosti voči tretím osobám: 1.12.2004

(11) 281752

(21) 156-95

(73) Vita Cientifica, Sant Joan Despi (Barcelona), ES;
Názov/meno a adresa predchádzajúceho majiteľa(-ov): Laboratorios Vita, S. A., Sant Joan Despi, Barcelona, ES;
Dátum uzavretia zmluvy: 1.7.2004
Dátum účinnosti voči tretím osobám: 1.12.2004

(11) 282502

(21) 1505-97

(73) Yara International ASA, Oslo, NO;
Názov/meno a adresa predchádzajúceho majiteľa(-ov): NORSK HYDRO ASA, Oslo, NO;
Dátum uzavretia zmluvy: 29.9.2004
Dátum účinnosti voči tretím osobám: 29.11.2004

(11) 283792

(21) 755-96

(73) Orthofix International B. V., Amsterdam 1071DV, NL;
Názov/meno a adresa predchádzajúceho majiteľa(-ov): Richardson James Bruce, Gobowen, Oswestry, Shropshire, GB;
Dátum účinnosti voči tretím osobám: 29.11.2004

TC4A**Zmeny mien****(11) 284296**

(21) 1013-96

(73) T-MOBILE DEUTSCHLAND GMBH, Bonn, DE;
Dátum zápisu do registra: 1.12.2004

TE4A**Zmeny adries****(11) 277966**

(21) 1027-93

(73) Valovič Jozef, Bratislava, SK; Bielik Pavel RNDr., Bratislava, SK;
Dátum zápisu do registra: 26.11.2004

ČASŤ

**EURÓPSKE PATENTY
S URČENÍM PRE SLOVENSKÚ REPUBLIKU**

Kódy na označovanie jednotlivých druhov dokumentov (Štandard WIPO ST. 16)

T1 Preklad patentových nárokov európskej patentovej prihlášky	T3 Preklad európskeho patentového spisu
T2 Opravený preklad patentových nárokov európskej patentovej prihlášky	T4 Opravený preklad európskeho patentového spisu
	T5 Preklad zmeneného európskeho patentového spisu

Číselné kódy na označovanie bibliografických údajov (Štandard WIPO ST. 9)

(11) Číslo dokumentu	(62) Číslo pôvodnej prihlášky v prípade vylúčenej prihlášky
(21) Číslo prihlášky	(71) Meno (názov) prihlasovateľa (-ov)
(22) Dátum podania prihlášky	(72) Meno pôvodcu (-ov)
(24) Dátum nadobudnutia účinkov európskeho patentu	(73) Meno (názov) majiteľa (-ov)
(31) Číslo prioritnej prihlášky	(74) Meno (názov) zástupcu (-ov)
(32) Dátum podania prioritnej prihlášky	(86) Číslo podania medzinárodnej prihlášky podľa PCT
(33) Krajina alebo regionálna organizácia priority	(87) Číslo zverejnenia medzinárodnej prihlášky podľa PCT
(45) Dátum sprístupnenia prekladu patentového spisu alebo zmeneného patentového spisu	(96) Číslo a dátum podania európskej patentovej prihlášky
(46) Dátum sprístupnenia prekladu patentových nárokov	(97) Číslo a dátum zverejnenia európskej patentovej prihlášky alebo vydania európskeho patentového spisu
(48) Dátum sprístupnenia opraveného prekladu patentových nárokov alebo patentového spisu	
(51) Medzinárodné patentové triedenie	
(54) Názov	

Poznámka:

Číslo uvádzané pred kódom (51) znamená verziu Medzinárodného patentového triedenia.

Kódy na označovanie záhlaví oznámení publikovaných vo Vestníku ÚPV SR (Štandard WIPO ST. 17)

BA9A Sprístupnené preklady a opravené preklady patentových nárokov európskych patentových prihlášok
SC4A Sprístupnené preklady a opravené preklady európskych patentových spisov
SC4A Sprístupnené preklady zmenených európskych patentových spisov
FA9A Zastavené konania o európskych patentových prihláškach z dôvodu späťvzatia
MA4A Zaniknuté patenty vzdaním sa patentu
MC4A Zrušené patenty alebo čiastočne zrušené patenty
MK4A Zaniknuté patenty uplynutím doby platnosti
MM4A Zaniknuté patenty pre nezaplatenie udržiavacích poplatkov
PC4A Prevody a prechody práv
PD4A Zmeny dispozičných práv (zálohy)
Zmeny dispozičných práv (ukončenie záloh)
QA4A Ponuky licencií
QB4A Licenčné zmluvy registrované alebo udelené
QC4A Ukončenie platnosti licenčných zmlúv

BA9A**Sprístupnené preklady patentových nárokov
európskych patentových prihlášok**

- 7 (51) A23G 3/30**
(11) 1 423 017
 (96) EP02751521.2, 2.8.2002
 (97) EP 1 423 017 A1, 13.3.2003
 (31) 09/947 876
 (32) 6.9.2001
 (33) US
 (46) 4.2.2005
 (71) Cadbury Adams USA LLC, 2711 Centerville Road, Suite 400, Wilmington, DE 19808, US;
 (72) LUO Shiuh John, Pfizer Inc., 201 Tabor Road, Morris Plains, NJ 07950, US; HOLME Samantha Katharine Rachel, Pfizer Inc., 201 Tabor Road, Morris Plains, NJ 07950, US;
 (74) Žovicová Viera, Mgr., Bratislava, SK;
 (86) PCT/IB02/03085
 (87) WO03/020047
(54) Kompozícia žvacej gumy a cukrovinkárska kompozícia odstraňujúce škvrny, spôsoby ich výroby a použitie

SC4A**Sprístupnené preklady európskych patentových spisov**

- 7 (51) A47J 47/14, A47J 39/00, A47J 39/02, B60H 1/18**
(11) E32
 (96) EP02405788.7, 11.9.2002
 (97) EP 1 293 154 B1, 28.7.2004
 (24) 28.7.2004
 (31) 16982001
 (32) 14.9.2001
 (33) CH
 (45) 4.2.2005
 (73) Delzanno Roberto, Via Boschina 17, 6953 Pregassona, CH; Delzanno Lorenzo, Via Boschina 17, 6953 Pregassona, CH;
 (72) Delzanno Roberto, Via Boschina 17, 6953 Pregassona, CH; Delzanno Lorenzo, Via Boschina 17, 6953 Pregassona, CH;
 (74) Voleková Eva, Ing., Bratislava, SK;
(54) Zariadenie na udržiavanie teploty a prepravu jedál prostredníctvom motorového vozidla

- 7 (51) H01C 17/28, H01C 1/142**
(11) E33
 (96) EP02015940.6, 17.7.2002
 (97) EP 1 283 528 B1, 13.10.2004
 (24) 13.10.2004
 (31) 10139323,10153273
 (32) 10.8.2001, 29.10.2001
 (33) DE, DE
 (45) 4.2.2005
 (73) Isabellenhütte Heusler GmbH & Co.KG, Eibacher Weg 3-5, 35683 Dillenburg, DE;
 (72) Hetzler, Ullrich, Dr., Bergstrasse 9a, 35688 Dillenburg-Oberscheld, DE;
 (74) Bušová Eva, JUDr., Bratislava, SK;
(54) Nízkoohmový elektrický odpor a spôsob výroby nízkoohmových elektrických odporov

- 7 (51) C07K 5/06, C07K 5/02, C07D209/42**
(11) E 34
 (96) EP03290606.7, 12.3.2003
 (97) EP 1 319 668 B1, 27.10.2004
 (24) 27.10.2004
 (45) 4.2.2005
 (73) Les Laboratoires Servier, 12, Place de La Défense, 92415 Courbevoie Cedex, FR;
 (72) Dubuffet Thierry, 5C, avenue Besselièvre, 76210 Bolbec, FR; Lecouve Jean-Pierre, 93, rue du Docteur Vigné, 76600 Le Havre, FR;
 (74) ROTT, RŮŽIČKA & GUTTMANN, v. o. s., Bratislava, SK;
(54) Spôsob syntézy derivátov kyseliny (2S,3aS,7aS)-1-((S)-alanyl)-oktahydro-1H-indol-2-karboxylovej a ich použitie pri syntéze perindoprilu

- 7 (51) F16B 31/02**
(11) E 35
 (96) EP03251957, 27.3.2003
 (97) EP 1 348 878 B1, 27.10.2004
 (24) 27.10.2004
 (31) 112101
 (32) 29.3.2002
 (33) US
 (45) 4.2.2005
 (73) Junkers John K., 8 Stonewall Road, Saddle River, New Jersey 07458, US;
 (72) Junkers John K., 8 Stonewall Road, Saddle River, New Jersey 07458, US;
 (74) Žovicová Viera, Mgr., Bratislava, SK;
(54) Tesniaci krúžok, spojovací prvok vybavený tesniacim krúžkom, spôsob a mechanický nástroj na spojovanie predmetov

ČASŤ

ÚŽITKOVÉ VZORY

Kódy na označovanie jednotlivých druhov dokumentov (Štandard WIPO ST. 16)

U - **Zapísané** úžitkové vzory podľa zákona č. 478/1992
Zb. o úžitkových vzoroch v znení zákona NR SR
č. 90/93 Z. z. o opatreniach v oblasti priemyselného
vlastníctva

Číselné kódy na označovanie bibliografických údajov (Štandard WIPO ST. 9)

(11)	Číslo dokumentu	(62)	Číslo pôvodnej prihlášky v prípade vylúčenej prihlášky
(21)	Číslo prihlášky	(67)	Číslo pôvodnej prihlášky v prípade odbočenia
(22)	Dátum podania prihlášky	(71)	Meno (názov) prihlasovateľa (-ov)
(24)	Dátum nadobudnutia účinkov úžitkového vzoru	(72)	Meno pôvodcu (-ov)
(31)	Číslo prioritnej prihlášky	(73)	Meno (názov) majiteľa (-ov)
(32)	Dátum podania prioritnej prihlášky	(74)	Meno (názov) zástupcu (-ov)
(33)	Krajina alebo regionálna organizácia priority	(86)	Číslo podania medzinárodnej prihlášky podľa PCT
(45)	Dátum oznámenia o zápise úžitkového vzoru	(87)	Číslo zverejnenia medzinárodnej prihlášky podľa PCT
(47)	Dátum zápisu a sprístupnenia úžitkového vzoru verejnosti		
(51)	Medzinárodné patentové triedenie		
(54)	Názov		

Poznámka:

Číslo uvádzané pred kódom (51) znamená verziu Medzinárodného patentového triedenia.

Kódy na označovanie záhlaví oznámení publikovaných vo Vestníku ÚPV SR (Štandard WIPO ST. 17)

FG1K	Zapísané úžitkové vzory
MA1K	Zaniknuté úžitkové vzory vzdaním sa
MC1K	Vymazané úžitkové vzory
MG1K	Čiastočne vymazané úžitkové vzory
MK1K	Zaniknuté úžitkové vzory uplynutím doby platnosti
MM1K	Zaniknuté úžitkové vzory pre nezaplatenie poplatkov za predĺženie platnosti
ND1K	Prvé predĺženie platnosti úžitkových vzorov
ND1K	Druhé predĺženie platnosti úžitkových vzorov
PC1K	Prevody a prechody práv
PD1K	Zmeny dispozičných práv na úžitkové vzory (zálohy) Zmeny dispozičných práv na úžitkové vzory (ukončenie záloh)
QB1K	Licenčné zmluvy registrované alebo udelené
QC1K	Ukončenie platnosti licenčných zmlúv
SB1K	Zapísané úžitkové vzory do registra po odtajnení
TA1K	Opravy mien pôvodcov
TB1K	Opravy mien
TC1K	Zmeny mien
TD1K	Opravy adries
TE1K	Zmeny adries
TF1K	Opravy dátumov
TG1K	Opravy zatriedenia podľa MPT
TH1K	Opravy chýb alebo zmeny všeobecne
TK1K	Opravy tlačových chýb vo Vestníku ÚPV SR

FG1K

Zapísané úžitkové vzory

(11)	(51)	(11)	(51)	(11)	(51)	(11)	(51)
4051	B60S 1/54	4057	B61F 5/00	4062	B32B 15/04	4067	B65D 81/00
4052	C05D 9/02	4058	A63D 9/00	4063	B29D 30/38	4068	F23L 17/00
4053	B61L 7/10	4059	F42B 35/02	4064	B65D 19/38	4069	F23J 13/02
4054	B60D 1/00	4060	A41D 29/00	4065	B65D 33/18	4070	A61K 9/00
4055	F16C 32/04	4061	B65F 1/00	4066	C04B 24/38	4071	A47K 13/14
4056	B61F 5/00						

7 (51) A41D 29/00**(11) 4060**

- (21) 192-2004
 (22) 15.7.2004
 (24) 10.12.2004
 (31) PUV 2004-15434
 (32) 14.5.2004
 (33) CZ
 (45) 4.2.2005
 (47) 10.12.2004
 (72) Čálek Richard, Vojkov, CZ;
 (73) Čálek Richard, Vojkov, CZ;
 (74) Holoubková Mária, Ing., Bratislava, SK;

(54) Nosiče vyznamenaní a zariadenie na ich výrobu**7 (51) A47K 13/14****(11) 4071**

- (21) 250-2004
 (22) 8.9.2004
 (24) 15.12.2004
 (45) 4.2.2005
 (47) 15.12.2004
 (72) Šustek Anton, Čadca, SK;
 (73) Šustek Anton, Čadca, SK;

(54) Jednorazová hygienická fólia na wc dosku**7 (51) A61K 9/00****(11) 4070**

- (21) 45-2004
 (22) 27.2.2004
 (24) 15.12.2004
 (31) 60/453 046
 (32) 6.3.2003
 (33) US
 (45) 4.2.2005
 (47) 15.12.2004
 (72) Sugihara Akio, Shizuoka, JP; Sako Kazuhiro, Shizuoka, JP; Sawada Toyohiro, Tokyo, JP;
 (73) YAMANOCHI PHARMACEUTICAL CO., LTD., Tokyo, JP;
 (74) Bušová Eva, JUDr., Bratislava, SK;

(54) Farmaceutická kompozícia na riadené uvoľňovanie účinných látok**7 (51) A63D 9/00****(11) 4058**

- (21) 38-2004
 (22) 23.2.2004
 (24) 10.12.2004
 (45) 4.2.2005
 (47) 10.12.2004
 (72) Miklušičák Karol, JUDr., Malacky, SK;
 (73) Miklušičák Karol, JUDr., Malacky, SK;

(54) Nádoba v tvare kolka, najmä na potravinársky výrobok**7 (51) B29D 30/38, B29C 43/24, 47/32****(11) 4063**

- (21) 262-2004
 (22) 24.9.2004
 (24) 10.12.2004
 (45) 4.2.2005
 (47) 10.12.2004
 (72) Šedivý Vladimír, Dolná Súča, SK;
 (73) Konštrukta - Industry, a. s., Trenčín, SK;

(54) Zariadenie na výrobu vnútornej gumy**7 (51) B32B 15/04, 15/06 // B29C 70/00****(11) 4062**

- (21) 234-2004
 (22) 23.8.2004
 (24) 10.12.2004
 (45) 4.2.2005
 (47) 10.12.2004
 (72) Mátel František, Ing., CSc., Nitra, SK; Ochocová Renáta, Ivanka pri Nitre, SK;
 (73) VÚSAPL, a. s., Nitra, SK;

(54) Kovom vystužené výrobky z recyklovaných plastov**7 (51) B60D 1/00****(11) 4054**

- (21) 265-2004
 (22) 27.9.2004
 (24) 2.12.2004
 (45) 4.2.2005
 (47) 2.12.2004
 (72) Rusin Ján, Ing., Bardejov, SK;
 (73) Rusin Ján, Ing., Bardejov, SK;

(54) Ťažná tyč

- 7 (51) B60S 1/54**
(11) 4051
 (21) 200-2004
 (22) 21.7.2004
 (24) 2.12.2004
 (45) 4.2.2005
 (47) 2.12.2004
 (72) Ambroz Milan, Banská Bystrica, SK;
 (73) Ambroz Milan, Banská Bystrica, SK;
(54) Rýchle rozmrazenie a odhmlenie skla vozidla
-
- 7 (51) B61F 5/00**
(11) 4056
 (21) 253-2004
 (22) 10.9.2004
 (24) 3.12.2004
 (45) 4.2.2005
 (47) 3.12.2004
 (72) Kašovský Vladimír, Ing., Vrútky, SK; Bašteľ Marian, doc. Ing., CSc., Vrútky, SK;
 (73) ŽOS Vrútky, a. s., Vrútky, SK;
(54) Sekundárne vypruženie a zavesenie nosičov pružín pre typy podvozkov GV, GVa a GVk
-
- 7 (51) B61F 5/00**
(11) 4057
 (21) 254-2004
 (22) 10.9.2004
 (24) 3.12.2004
 (45) 4.2.2005
 (47) 3.12.2004
 (72) Kašovský Vladimír, Ing., Vrútky, SK; Bašteľ Marian, doc. Ing., CSc., Vrútky, SK;
 (73) ŽOS Vrútky, a. s., Vrútky, SK;
(54) Primárne vypruženie a vedenie dvojkolesia pre typy podvozkov GV, GVa a GVk
-
- 7 (51) B61L 7/10, 7/08, 7/06, 9/00, 29/24**
(11) 4053
 (21) 251-2004
 (22) 8.9.2004
 (24) 2.12.2004
 (31) 2003-14606
 (32) 9.9.2003
 (33) CZ
 (45) 4.2.2005
 (47) 2.12.2004
 (72) Gonda František, Ing., Zvolenská Slatina, SK; Maciak Ondrej, Ing., Zvolen, SK; Konečný Ivan, doc. Ing., CSc., Nýřany, CZ;
 (73) Betamont, spol. s r. o., Zvolen, SK;
 (74) Záthurecký Eugen, JUDr., Banská Bystrica, SK;
(54) Zapojenie elektronického dohliadacieho obvodu pre výstražníky pricestného zabezpečovacieho zariadenia
-
- 7 (51) B65D 19/38**
(11) 4064
 (21) 278-2004
 (22) 26.10.2004
 (24) 10.12.2004
 (45) 4.2.2005
 (47) 10.12.2004
-
- (72) Tokarčík Miroslav, Želiezovce, SK;
 (73) N. G. W. , spol. s r. o., Želiezovce, SK;
 (74) Belička Ivan, Ing., Banská Bystrica, SK;
(54) Usporiadanie hranových ochrán na prepravnej alebo skladovacej palete
-
- 7 (51) B65D 33/18**
(11) 4065
 (21) 283-2004
 (22) 28.10.2004
 (24) 13.12.2004
 (31) 2003-14736
 (32) 29.10.2003
 (33) CZ
 (45) 4.2.2005
 (47) 13.12.2004
 (72) Sládková Alena, Mgr., Praha - Ďáblice, CZ;
 (73) ALENA SLÁDKOVÁ ARTAS AGENCY, Praha - Ďáblice, CZ;
 (74) Gažík Igor, JUDr., Prievidza, SK;
(54) Pokladničný vak
-
- 7 (51) B65D 81/00**
(11) 4067
 (21) 4-2004
 (22) 9.1.2004
 (24) 13.12.2004
 (45) 4.2.2005
 (47) 13.12.2004
 (72) Tokarčík Július, Štúrovo, SK; Pažitka Michal, Ružomberok, SK;
 (73) N. G. W. , spol. s r. o., Želiezovce, SK;
 (74) Belička Ivan, Ing., Banská Bystrica, SK;
(54) Teleskopické hranové ochrany
-
- 7 (51) B65F 1/00, 1/04**
(11) 4061
 (21) 202-2004
 (22) 22.7.2004
 (24) 10.12.2004
 (45) 4.2.2005
 (47) 10.12.2004
 (72) Vendel Rastislav, Bardejov, SK;
 (73) Vendel Rastislav, Bardejov, SK; Vendel'ová Oľga, Ing., Bardejov, SK;
(54) Bytový separátor
-
- 7 (51) C04B 24/38**
(11) 4066
 (21) 293-2004
 (22) 10.11.2004
 (24) 13.12.2004
 (45) 4.2.2005
 (47) 13.12.2004
 (72) Štepita Rastislav, Ing., Košice, SK;
 (73) Štepita Rastislav, Ing., Košice, SK;
(54) Modifikačná prísada do farieb a stierok
-

7 (51) C05D 9/02**(11) 4052**

(21) 208-2004

(22) 26.7.2004

(24) 2.12.2004

(45) 4.2.2005

(47) 2.12.2004

(72) Teren Ján, Ing., CSc., Bratislava, SK;

(73) Teren Ján, Ing., CSc., Bratislava, SK;

(54) Zinočnato - fosforečný koncentrát**7 (51) F23L 17/00****(11) 4068**

(21) 150-2004

(22) 1.6.2004

(24) 13.12.2004

(45) 4.2.2005

(47) 13.12.2004

(72) Michalík Peter, Liptovský Hrádok, SK;

(73) Michalík Peter, Liptovský Hrádok, SK;

(74) Ďurica Ján, Ing., Považská Bystrica, SK;

(54) Komínový výmenník tepla**7 (51) F16C 32/04****(11) 4055**

(21) 203-2004

(22) 22.7.2004

(24) 3.12.2004

(45) 4.2.2005

(47) 3.12.2004

(72) Lukovič Miloš, Ing., Bernolákovo, SK;

(73) Lukovič Miloš, Ing., Bernolákovo, SK;

(54) Otočné uloženie bez trecích síl**7 (51) F42B 35/02, 33/14****(11) 4059**

(21) 39-2004

(22) 25.2.2004

(24) 10.12.2004

(45) 4.2.2005

(47) 10.12.2004

(72) Dinič Vasil, Snina, SK;

(73) Runčák Ján, Ing., Košice, SK;

(74) Gruber Dalibor, Ing., Košice, SK;

(54) Dynamické vyvážené delostrelecké granátové telo a zapojenie zariadení na jeho výrobu**7 (51) F23J 13/02, F24B 1/185****(11) 4069**

(21) 317-2003

(22) 8.12.2003

(24) 15.12.2004

(45) 4.2.2005

(47) 15.12.2004

(72) Michalík Peter, Liptovský Hrádok, SK;

(73) Michalík Peter, Liptovský Hrádok, SK;

(74) Ďurica Ján, Ing., Považská Bystrica, SK;

(54) Komínový výmenník tepla na ohrev plynov a kvapalín

(51)	(11)	(51)	(11)	(51)	(11)	(51)	(11)
A41D 29/00	4060	B60D 1/00	4054	B65D 33/18	4065	F23J 13/02	4069
A47K 13/14	4071	B60S 1/54	4051	B65D 81/00	4067	F23L 17/00	4068
A61K 9/00	4070	B61F 5/00	4057	B65F 1/00	4061	F42B 35/02	4059
A63D 9/00	4058	B61F 5/00	4056	C04B 24/38	4066		
B29D 30/38	4063	B61L 7/10	4053	C05D 9/02	4052		
B32B 15/04	4062	B65D 19/38	4064	F16C 32/04	4055		

MK1K

Zaniknuté úžitkové vzory uplynutím doby platnosti

(11)	Dátum zániku	(11)	Dátum zániku	(11)	Dátum zániku	(11)	Dátum zániku
773	08.11.2004	1634	16.05.2004	2685	02.05.2004	2742	09.05.2004
775	15.11.2004	1648	14.05.2004	2686	09.05.2004	2744	17.05.2004
778	15.11.2004	1704	14.05.2004	2687	25.05.2004	2758	11.05.2004
911	29.11.2004	1803	19.05.2004	2688	25.05.2004	2775	24.05.2004
915	09.11.2004	1931	22.05.2004	2698	24.05.2004	2779	11.05.2004
1066	23.11.2004	2654	04.05.2004	2710	24.05.2004	2904	02.05.2004
1140	18.11.2004	2657	15.05.2004	2711	09.05.2004	2972	26.05.2004
1156	10.11.2004	2663	01.05.2004	2712	23.05.2004	3163	29.05.2004
1235	25.11.2004	2665	09.05.2004	2713	26.05.2004	3285	05.05.2004
1608	20.05.2004	2671	11.05.2004	2723	15.05.2004		
1612	02.05.2004	2672	26.05.2004	2726	26.05.2004		

ND1K

Predĺženie platnosti úžitkových vzorov

(11)	(51)	(11)	(51)	(11)	(51)	(11)	(51)
1798	A61F 5/01	2819	B30B 9/22	2868	A41D 13/00	3051	F21V 35/00
1956	E05B 65/20	2849	C05D 5/00	2912	F01K 23/00	3200	E01F 8/00
2089	B61L 7/06	2866	D03D 15/00	2920	A62C 13/76		

7 (51) A41D 13/00, 29/00

(11) 2868

(21) 6-2001

(22) 8.1.2001

(73) Zekon, a. s., Michalovce, SK;

(54) Bojový odev

(73) Automatizácia železničnej dopravy Bratislava, a. s., Bratislava, SK;

(54) Usporiadanie reléových jednotiek elektronického zabezpečovacieho zariadenia do prístrojovej skrine

6 (51) A61F 5/01

(11) 1798

(21) 472-97

(22) 29.12.1997

(73) Plemenářské služby, a. s., Otrokovice-Kvítkovice, CZ;

(54) Fixačný prostriedok

7 (51) C05D 5/00, 9/02

(11) 2849

(21) 312-2000

(22) 6.10.2000

(73) Teren Ján, Ing., CSc., Bratislava, SK;

(54) Suspenzné, pastovité alebo tuhé koncentráty horčička

7 (51) A62C 13/76, 13/00

(11) 2920

(21) 367-2000

(22) 4.12.2000

(73) HOREX HX, s. r. o., Lužianky, SK;

(54) Tlakový obal na hasiace látky

7 (51) D03D 15/00, D04B 1/16, D04H 13/00

(11) 2866

(21) 387-2000

(22) 15.12.2000

(73) Vlček Mario, ALAE LUPULI, Praha, CZ;

(54) Textilie obsahujúce syntetické vlákna

7 (51) B30B 9/22, B29C 35/04 // B29L 30:00

(11) 2819

(21) 348-2000

(22) 15.11.2000

(73) SCHEITER Gesellschaft mbH WÄRMETECHNISCHE ANLAGEN, Graz, AT;

(54) Zariadenie na tlakovanie membrán vulkanizačných lisov na výrobu autoplášťov

7 (51) E01F 8/00

(11) 3200

(21) 360-2000

(22) 30.11.2000

(73) VÚSAPL, a. s., Nitra, SK; Matador, a. s., Púchov, SK;

(54) Protihlukový zvukovopohltivý panel z recyklovaných plastov a z recyklovanej gummy

6 (51) B61L 7/06, H05K 7/02

(11) 2089

(21) 361-97

(22) 30.9.1997

6 (51) E05B 65/20, 53/00

(11) 1956

(21) 9-98

(22) 20.1.1998

(73) MOLPIR, spol. s r. o., Smolenice, SK;

(54) Zariadenie na centrálné uzamykanie osobných automobilov

7 (51) F01K 23/00, F25B 29/00

- (11) **2912**
 (21) 339-2000
 (22) 6.11.2000
 (73) Piroch Peter, Ing., Spišská Nová Ves, SK;
 (54) **Kombinované kogeneračné zariadenie**

7 (51) F21V 35/00, F21K 5/00

- (11) **3051**
 (21) 361-2000
 (22) 30.11.2000
 (73) Krasňan Miroslav, Bratislava, SK;
 (54) **Svietnik**

(51)	(11)	(51)	(11)	(51)	(11)	(51)	(11)
A41D 13/00	2868	B30B 9/22	2819	D03D 15/00	2866	F01K 23/00	2912
A61F 5/01	1798	B61L 7/06	2089	E01F 8/00	3200	F21V 35/00	3051
A62C 13/76	2920	C05D 5/00	2849	E05B 65/20	1956		

PC1K**Prevody a prechody práva**

- (11) **3506**
 (21) 337-2002
 (73) Univerzita veterinárskeho lekárstva v Košiciach, Košice, SK;
 Názov/meno a adresa predchádzajúceho majiteľa(-ov): Bomba Alojz, MVDr., PhD., Košice, SK;
 Dátum účinnosti voči tretím osobám: 2.12.2004

- (11) **3899**
 (21) 135-2004
 (73) JUKOV, s. r. o., Košice, SK;
 Názov/meno a adresa predchádzajúceho majiteľa(-ov): PLASTICS - TRADE, a. s., Snina, SK;
 Dátum uzavretia zmluvy: 16.11.2004
 Dátum účinnosti voči tretím osobám: 30.11.2004

TC1K**Zmeny mien**

- (11) **3506**
 (21) **337-2002**
 (72) Bomba Alojz, MVDr., PhD., Košice, SK; Nemcová Radomíra, MVDr., PhD., Košice, SK; Čížek Milan, MVDr., PhD., Košice, SK;
 Dátum zápisu do registra: 02.12.2004

TE1K**Zmeny adries**

- (11) **1790**
 (21) 246-97
 (73) ORTEX, s.r.o., Zlín, CZ;
 Dátum zápisu do registra: 10.12.2004

- (11) **1809**
 (21) 245-97
 (73) ORTEX, s.r.o., Zlín, CZ;
 Dátum zápisu do registra: 10.12.2004

TH1K**Opravy chýb alebo zmeny všeobecne****7 (51) F24H 1/14**

- (11) **4011**
 (21) 228-2004
 (22) 13.08.2004
 (24) 01.12.2004
 (47) 18.10.2004
 (72) Kolesár Ivan, Ing., Košice, SK;
 (73) Kolesár Ivan, Ing., Košice, SK;
 (74) Gruber Dalibor, Ing., Košice, SK;
 (54) **Medené vykurovacie teleso**
 Vestník: 12/2004 - FG1K

ČASŤ

DIZAJNY

Číselné INID - kódy na označovanie bibliografických údajov (Štandard WIPO ST. 80)

(11)	Číslo zapísaného dizajnu	(51)	Medzinárodné triedenie dizajnov
(15)	Dátum zápisu/predĺženia platnosti	(54)	Názov dizajnu
(18)	Predpokladaný dátum uplynutia platnosti zápisu/predĺženia platnosti	(55)	Vyobrazenie dizajnu/vyobrazenie dizajnu po čiastočnom výmaze
(21)	Číslo prihlášky	(58)	Dátum záznamu v registri, napr. zmeny mena, zániku, výmazu a pod.
(22)	Dátum podania prihlášky	(62)	Číslo pôvodnej prihlášky v prípade vylúčenej prihlášky
(24)	Dátum nadobudnutia účinkov zapísaného dizajnu	(71)	Meno (názov) a adresa prihlasovateľa (-ov)
(31)	Číslo prioritnej prihlášky	(72)	Meno pôvodcu (-ov)
(32)	Dátum podania prioritnej prihlášky	(73)	Meno (názov) a adresa majiteľa (-ov)
(33)	Krajina alebo regionálna organizácia priority	(74)	Meno (názov) a adresa zástupcu (-ov)
(45)	Dátum sprístupnenia zapísaného dizajnu	(78)	Meno (názov) a adresa nového majiteľa (-ov) po prevode alebo prechode
(46)	Dátum uplynutia odkladu zverejnenia		

Poznámka:

Číslo uvádzané pred kódom (51) znamená verziu Medzinárodného triedenia dizajnov.

Kódy na označovanie záhlaví oznámení publikovaných vo Vestníku ÚPV SR (Štandard WIPO ST. 17)

FG4Q	Zapísané dizajny
MA4Q	Zaniknuté zapísané dizajny vzdaním sa
MC4Q	Vymazané zapísané dizajny
MG4Q	Čiastočne vymazané zapísané dizajny
MK4Q	Zaniknuté zapísané dizajny uplynutím doby platnosti
MM4Q	Zaniknuté zapísané dizajny pre nezaplatenie poplatkov za predĺženie platnosti
ND4Q	Predĺženie platnosti zapísaných dizajnov
PC4Q	Prevody a prechody práv
PD4Q	Zmeny dispozičných práv na zapísané dizajny (zálohy)
PD4Q	Zmeny dispozičných práv na zapísané dizajny (ukončenie záloh)
QB4Q	Licenčné zmluvy registrované
QC4Q	Ukončenie platnosti licenčných zmlúv
TA4Q	Doplnenie meno pôvodcu (-ov)
TB4Q	Opravy mien
TC4Q	Zmeny mien
TD4Q	Opravy adries
TE4Q	Zmeny adries
TF4Q	Opravy dátumov
TG4Q	Opravy medzinárodného triedenia
TH4Q	Opravy chýb alebo zmeny všeobecne
TK4Q	Opravy tlačových chýb vo Vestníku ÚPV SR

FG4Q

Zapísané dizajny

(11)	(51)	(11)	(51)	(11)	(51)	(11)	(51)
27011	19/08.05	27017	12/13.10	27023	07/01.02	27029	14/03.10
27012	09/01.01	27018	08/05.02	27024	24/04.02	27030	08/01.01
27013	02/02.04	27019	07/05.01	27025	10/05.04	27031	25/99.00
27014	09/01.01	27020	23/03.01	27026	10/05.03	27032	09/03.01
27015	23/02.05	27021	14/03.10	27027	14/03.02	27033	20/03.03
27016	20/02.02	27022	31/00.00	27028	14/03.02		

8 (51) 02/02.04**(11) 27013**

(15) 3.12.2004

(18) 26.1.2009

(21) 9-2004

(22) 26.1.2004

(24) 3.12.2004

(45) 4.2.2005

(72) Sabovčík Róbert, Ing., Prešov, SK; Kováč Jozef, Ing., Prešov, SK;

(73) ZEKON, a. s., Michalovce, SK;

(74) Mrenica Jaroslav, Ing., Púchov, SK;

(54) Rovnošata poľná - vzor 97

Určenie výrobku: Výrobkom, ktorým je dizajn stelesnený, je bojový odev pre osádky bojových vozidiel určený pre armádu s využitím pri usku-točňovaní bojových, ale aj mierových zákrokov.

(28) 1

(55)



1.4



1.1



1.2



1.3



1.5



1.6

8 (51) 07/01.02

(11) 27023

(15) 7.12.2004

(18) 27.5.2009

(21) 109-2004

(22) 27.5.2004

(24) 7.12.2004

(45) 4.2.2005

(72) Biriczová Lubica, Praha, CZ;

(73) UNILEVER NV, AL Rotterdam, NL;

(74) Majlingová Marta, Ing., Bratislava, SK;

(54) Miska

Určenie výrobku: Výrobok, v ktorom bude dizajn stelesnený alebo na ktorom bude aplikovaný, je určený ako miska na polievku a iné potraviny.

(28) 1

(55)

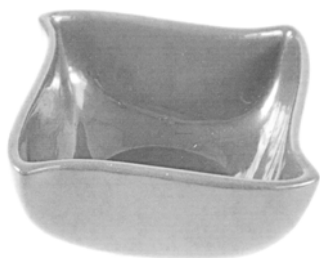

1.1

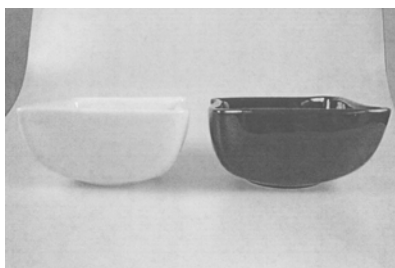

1.2



1.3



1.4

8 (51) 07/05.01

(11) 27019

(15) 6.12.2004

(18) 6.5.2009

(21) 101-2004

(22) 6.5.2004

(24) 6.12.2004

(31) 104856

(32) 11.11.2003

(33) EM

(45) 4.2.2005

(72) Hui Patrick, Hong Kong, CN;

(73) Lidl Stiftung & Co. KG, Neckarsulm, DE;

(74) Čechvalová Dagmar, Bratislava, SK;

(54) Žehlička

Určenie výrobku: Výrobok, v ktorom bude dizajn stelesnený alebo na ktorom bude aplikovaný, je určený ako žehlička.

(28) 1

(55)



1.1



1.2

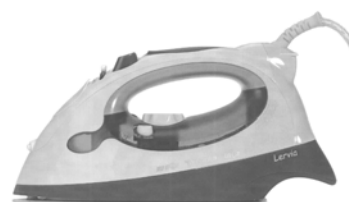

1.3

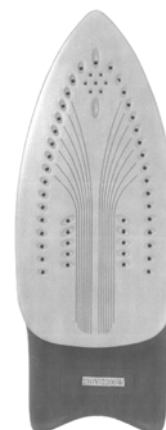

1.4



1.5



1.6



1.7

(54) Vřtačka

Určenie výrobku: Výrobok, v ktorom bude dizajn stelesnený alebo na ktorom bude aplikovaný, je určený ako elektrické ručné náradie, predovšetkým vřtačka.

(28) 1

(55)



1.1



1.2



1.3



1.4

8 (51) 08/01.01**(11) 27030**

(15) 7.12.2004

(18) 10.6.2009

(21) 120-2004

(22) 10.6.2004

(24) 7.12.2004

(31) 119078

(32) 18.12.2003

(33) EM

(45) 4.2.2005

(72) Pretzell Peter, Bochum, DE;

(73) Lidl Stiftung & Co. KG, Neckarsulm, DE;

(74) Čechvalová Dagmar, Bratislava, SK;



1.5



1.6



1.2



1.3



1.4

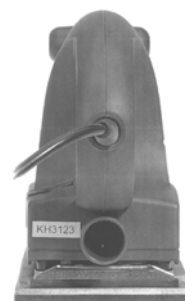

1.5



1.6

8 (51) 08/05.02

(11) 27018

(15) 6.12.2004

(18) 6.5.2009

(21) 100-2004

(22) 6.5.2004

(24) 6.12.2004

(31) 110838

(32) 28.11.2003

(33) EM

(45) 4.2.2005

(72) Pretzell Peter, Bochum, DE;

(73) Lidl Stiftung & Co. KG, Neckarsulm, DE;

(74) Čechvalová Dagmar, Bratislava, SK;

(54) **Vibračná brúska**

Určenie výrobku: Výrobok, v ktorom bude dizajn stelesnený alebo na ktorom bude aplikovný, je určený ako elektrické ručné náradie, predovšetkým vibračná brúska.

(28) 1

(55)



1.1

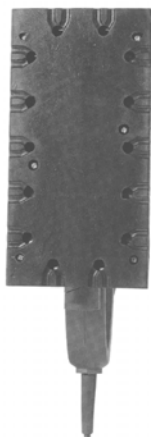

1.7

8 (51) 09/01.01**(11) 27014**

(15) 3.12.2004

(18) 23.2.2009

(21) 35-2004

(22) 23.2.2004

(24) 3.12.2004

(45) 4.2.2005

(72) Tomko Denis, Ing., Prešov, SK;

(73) HERBA DRUG, s. r. o., Smižany, SK;

(54) Fľaša s uzáverom

Určenie výrobku: Výrobok, v ktorom je dizajn stelesnený, je fľaša s uzáverom, ktorá je určená na skladovanie kvapalných látok a manipuláciu s nimi. Uzáver zároveň plní funkciu odmerky.

(28) 2

(55)

8 (51) 09/01.01**(11) 27012**

(15) 3.12.2004

(18) 12.12.2008

(21) 235-2003

(22) 12.12.2003

(24) 3.12.2004

(45) 4.2.2005

(72) Landwehr Karl-Heinz, Hamburg, DE;

(73) Tchibo GmbH, HAMBURG, DE;

(74) Bezák Marián, Ing., Bratislava, SK;

(54) Uzatvárateľná nádoba s uzáverom

Určenie výrobku: Výrobok je určený na uchovávanie a skladovanie potravín, predovšetkým kávy.

(28) 1

(55)



1.1



1.2



1.1

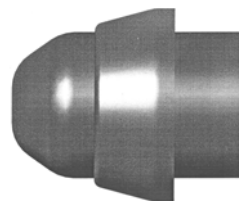

2.1

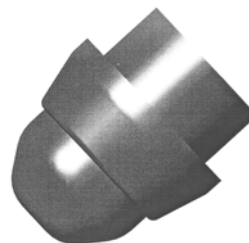

2.2

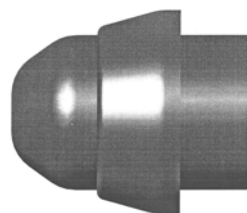

2.3

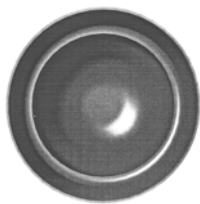

2.4

8 (51) 09/03.01

(11) 27032

(15) 13.12.2004

(18) 25.3.2009

(21) 58-2004

(22) 25.3.2004

(24) 13.12.2004

(31) PVZ 2004-35106

(32) 4.2.2004

(33) CZ

(45) 4.2.2005

(72) Jedličková Světlana, Kaplice, CZ;

(73) AHOLD Czech Republic, a. s., Brno, CZ;

(74) Kubínyi Peter, Bc., Trenčín, SK;

(54) **Kartónová škatuľa**

Určenie výrobku: Predmetom dizajnu je kartónová škatuľa určená najmä na obchodné balenie kusového tovaru.

(28) 1

(55)



1.1

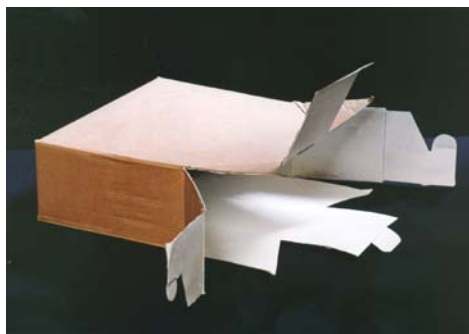

1.2

8 (51) 10/05.03

(11) 27026

(15) 7.12.2004

(18) 31.5.2009

(21) 112-2004

(22) 31.5.2004

(24) 7.12.2004

(31) 29/194,995

(32) 3.12.2003

(33) US

(45) 4.2.2005

(72) Syme Steven Alexander, Inverness-shire IV3 5PZ, GB; Boyd Louis, Fife KY12 7HU, GB; Gillian Margaret Galloway, Inverness-shire IV2 9QS, GB; Cabana Lou, Inverness-shire IV2 6XB, GB; Windus-Smith Bryan Keith, Inverness-shire IV36 2TN, GB;

(73) Inverness Medical Limited, Inverness IV2 3ED, GB;

(74) Bušová Eva, JUDr., Bratislava, SK;

(54) **Analytický testovací merací přístroj**

Určenie výrobku: Predmetný výrobok prihlásený na ochranu ako dizajn "Analytický testovací merací přístroj" je určený na uskutočňovanie analytických skúšobných testov.

(28) 1

(55)

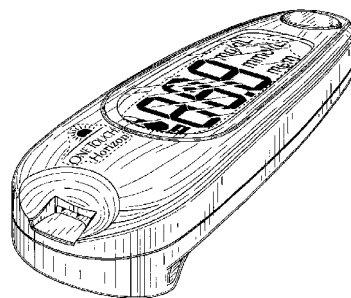

1.1

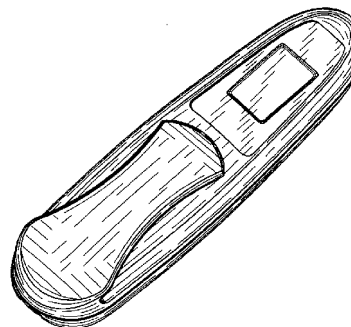

1.2

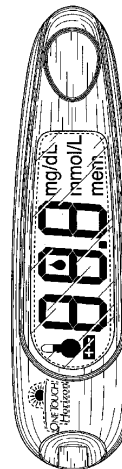

1.3

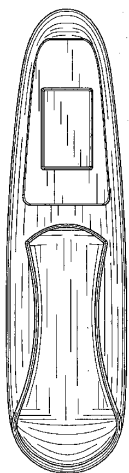

1.4

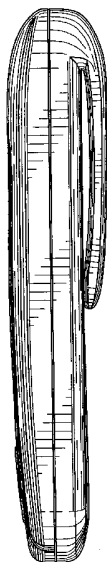

1.5

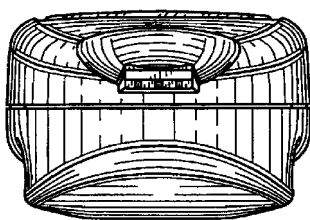

1.6

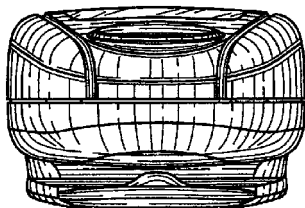

1.7

8 (51) 10/05.04

(11) 27025

(15) 7.12.2004

(18) 31.5.2009

(21) 111-2004

(22) 31.5.2004

(24) 7.12.2004

(31) 29/194,996

(32) 3.12.2003

(33) US

(45) 4.2.2005

(72) Lynsey Whyte, Scorguie, Inverness-shire IV3 8TF, GB; Beck Erica Mary, Inverness-shire IV12 5UU, GB; Robertson Emma-Luise, Inverness-shire IV2 7TL, GB; Darren Iain Mitchell, Inverness-shire IV2 3BF, GB;

(73) Inverness Medical Limited, Inverness IV2 3ED, GB;

(74) Bušová Eva, JUDr., Bratislava, SK;

(54) **Elektrochemický testovací pásik**

Určenie výrobku: Predmetný výrobok prihlásený na ochranu ako dizajn "Elektrochemický testovací pásik" je určený na uskutočňovanie elektrochemických skúšobných testov.

(28) 1

(55)

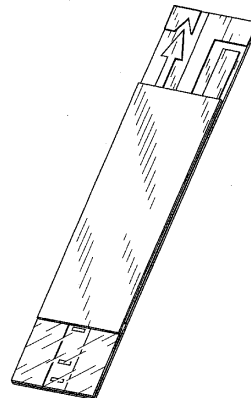

1.1

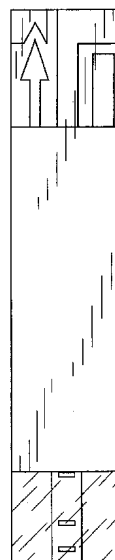

1.2

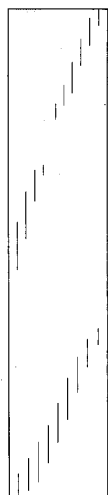

1.3



1.4



1.5



1.6

- (72) Pieš Jaroslav, Ing., Trenčín, SK;
- (73) KONŠTRUKTA-DEFENCE, a. s., Trenčín, SK;
- (54) Podpera**

Určenie výrobku: Výrobok, v ktorom je dizajn stelesnený, je podpera určená pre mobilné podvozky a slúži na stabilizáciu podvozku pri manipulácii s nadstavbou.

- (28) 1
- (55)

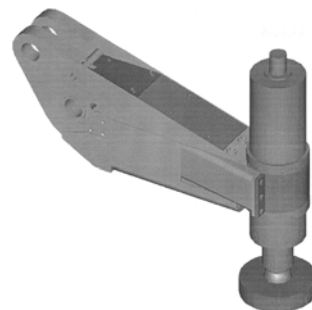

1.1

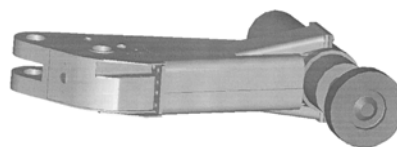

1.2

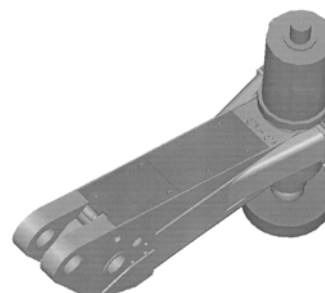

1.3

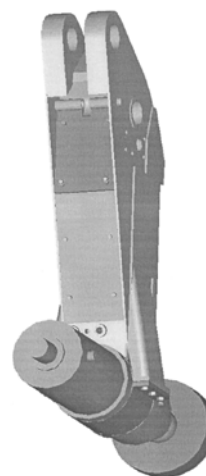

1.4

- 8 (51) 12/13.10
- (11) 27017
- (15) 6.12.2004
- (18) 6.5.2009
- (21) 99-2004
- (22) 6.5.2004
- (24) 6.12.2004
- (45) 4.2.2005

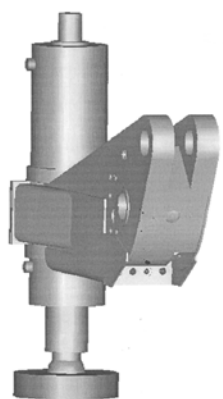

1.5

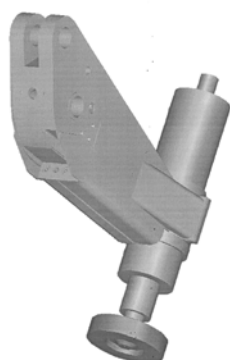

1.6



1.2

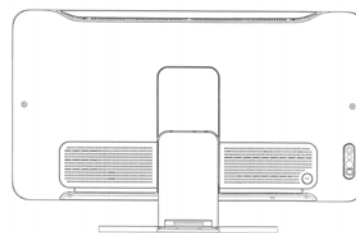

1.3

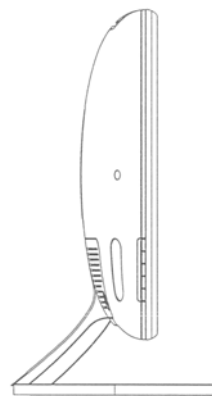

1.4

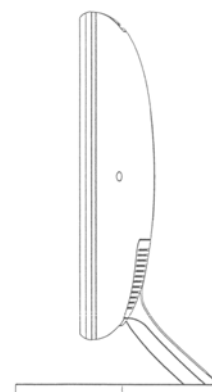

1.5

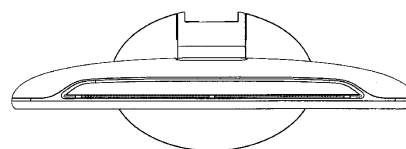

1.6

8 (51) 14/03.02

(11) 27028

(15) 7.12.2004

(18) 1.6.2009

(21) 116-2004

(22) 1.6.2004

(24) 7.12.2004

(31) 109798-0002

(32) 2.12.2003

(33) EM

(45) 4.2.2005

(72) Buckle Ian, Eindhoven, NL;

(73) KONINKLIJKE PHILIPS ELECTRONICS N. V.,
Eindhoven, NL;

(74) Žovicová Viera, Mgr., Bratislava, SK;

(54) **Televízny prijímač**

Určenie výrobku: Zariadenie, v ktorom je dizajn
stelesnený alebo na ktorom bude použitý, je určé-
né ako televízny prijímač.

(28) 1

(55)

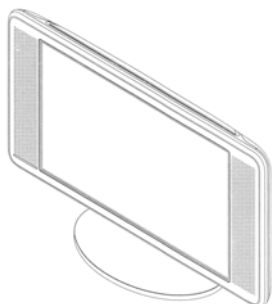

1.1

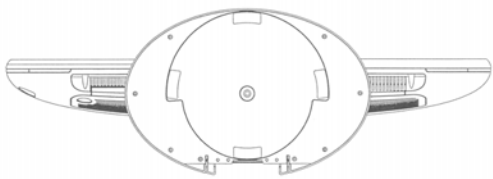

1.7

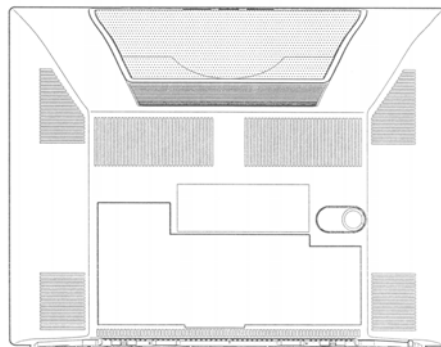

1.3

8 (51) 14/03.02

(11) 27027

(15) 7.12.2004

(18) 1.6.2009

(21) 115-2004

(22) 1.6.2004

(24) 7.12.2004

(31) 109798-0001

(32) 2.12.2003

(33) EM

(45) 4.2.2005

(72) Mattijssen Antonius Marinus Eric, Nuenen, NL;

(73) KONINKLIJKE PHILIPS ELECTRONICS N. V., Eindhoven, NL;

(74) Žovicová Viera, Mgr., Bratislava, SK;

(54) **Televízny prijímač**

Určenie výrobku: Zariadenie, v ktorom je dizajn stelesnený alebo na ktorom bude použitý, je určené ako televízny prijímač.

(28) 1

(55)

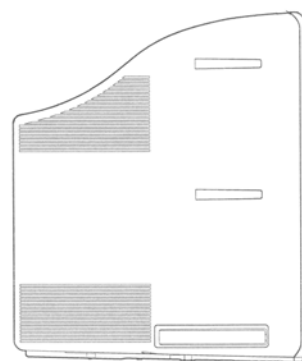

1.4

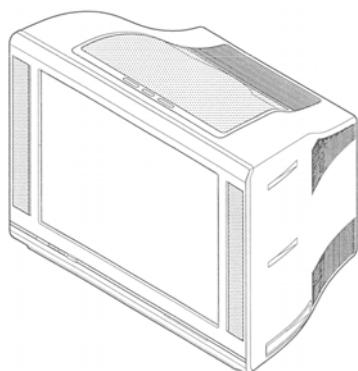

1.1

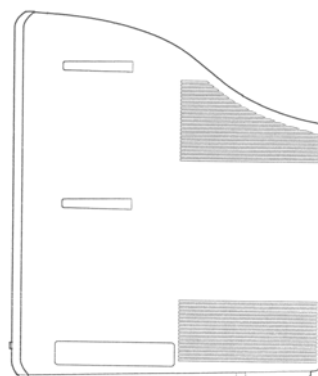

1.5

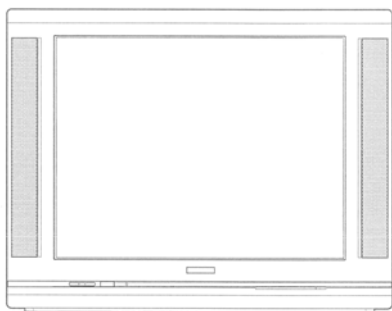

1.2

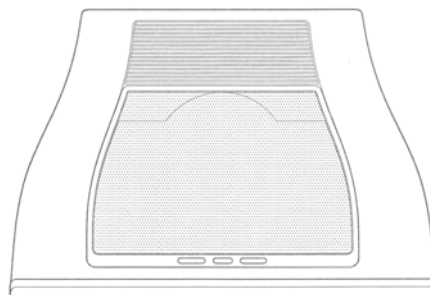

1.6

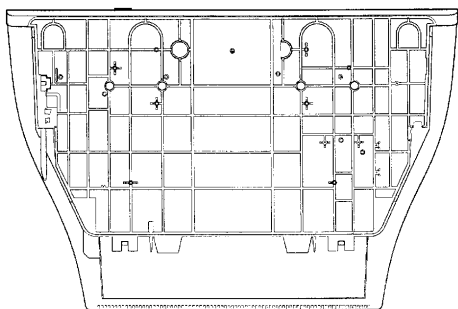

1.7

8 (51) 14/03.10

(11) 27021

(15) 6.12.2004

(18) 17.5.2009

(21) 104-2004

(22) 17.5.2004

(24) 6.12.2004

(45) 4.2.2005

(72) Špačková Michaela, Bratislava, SK;

(73) Raška Juraj, Mgr. art., Bratislava, SK;

(74) Litváková Edita, Ing., Bratislava, SK;

(54) **Komunikátor**

Určenie výrobku: Výrobok, v ktorom bude dizajn stelesnený alebo na ktorom bude použitý, je určený ako prístroj na komunikáciu.

(28) 1

(55)



1.1



1.2



1.3



1.4



1.5



1.6

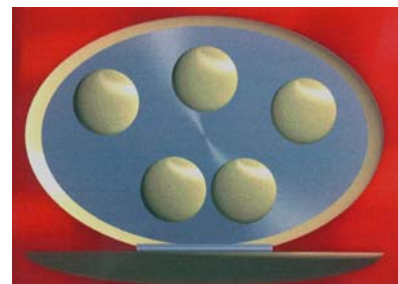

1.7

8 (51) 14/03.10

(11) 27029

(15) 7.12.2004

(18) 1.6.2009

(21) 117-2004

(22) 1.6.2004

(24) 7.12.2004

(31) 109798-0003

(32) 2.12.2003

(33) EM

(45) 4.2.2005

(72) Lee Ian Nikolas, Eindhoven, NL;

(73) KONINKLIJKE PHILIPS ELECTRONICS N. V.,
Eindhoven, NL;

(74) Žovicová Viera, Mgr., Bratislava, SK;

(54) Jednotka diaľkového ovládača

Určenie výrobku: Zariadenie, v ktorom je dizajn stelesnený alebo na ktorom bude použitý, je určené ako jednotka diaľkového ovládania.

(28) 1

(55)

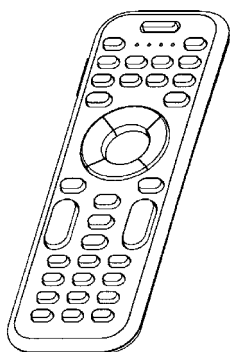

1.1

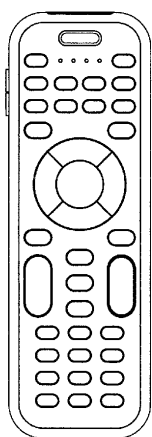

1.2

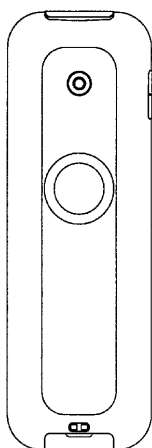

1.3



1.4

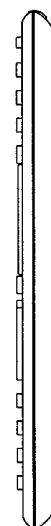

1.5

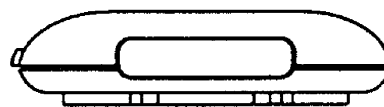

1.6

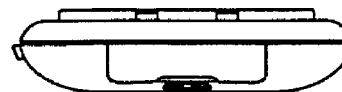

1.7

8 (51) 19/08.05
 (11) 27011
 (15) 3.12.2004
 (18) 20.8.2008
 (21) 153-2003
 (22) 20.8.2003
 (24) 3.12.2004
 (45) 4.2.2005

- (72) Jurkovič Vladimír, Ing., Malacky, SK;
 (73) AVI TOBA PRESS, s. r. o., Viničné, SK;
 (74) Šujanová Mária, Ing., Bratislava, SK;
 (54) **Reklamné logo**

Určenie výrobku: Dizajny uvedené v hromadnej prihláške "Reklamné logo" budú použité na označovanie reklamných predmetov, tlačovín ako potlač reklamných darčiekov z papiera, textilu, dreva, kože, plastov, kovu a skla.

- (28) 4
 (55)

Slovakia

1.1



2.1

Slovakia

3.1



4.1

(55)

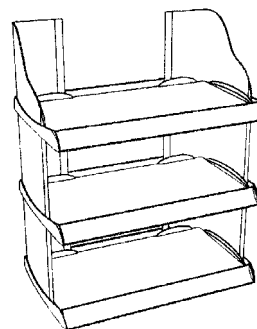

1.1

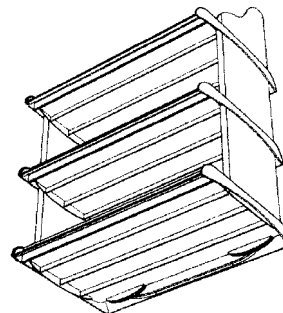

1.2

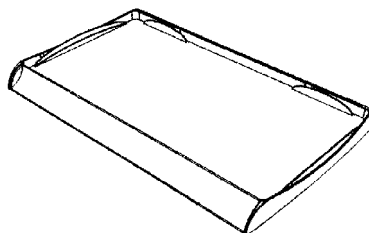

2.1



2.2

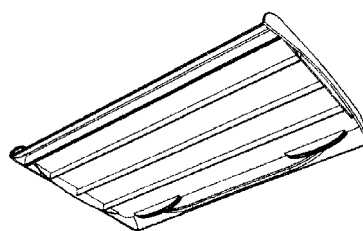

2.3

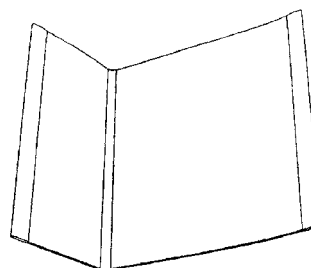

3.1

8 (51) 20/02.02

(11) 27016

(15) 6.12.2004

(18) 3.5.2009

(21) 98-2004

(22) 3.5.2004

(24) 6.12.2004

(31) Wp-4424

(32) 3.11.2003

(33) PL

(45) 4.2.2005

(72) Gackowski Wojciech, Warszawa, PL;

(73) W & B MOLD Sp. z o. o., Warszawa, PL;

(74) Čechvalová Dagmar, Bratislava, SK;

(54) **Regál a jeho časti**

Určenie výrobku: Výrobok, v ktorom bude dizajn stelesnený alebo na ktorom bude aplikovaný, je určený ako regál, najmä na vystavovanie tovaru, napr. kozmetiky.

- (28) 5

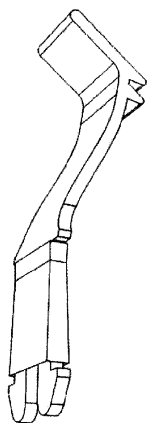

4.1

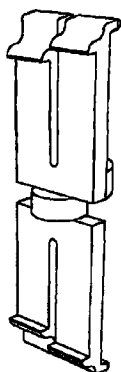

5.1

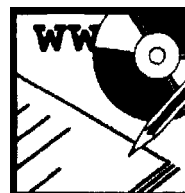

3.1

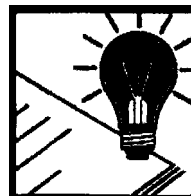

4.1

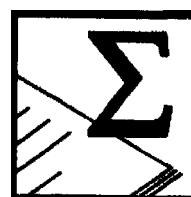

5.1

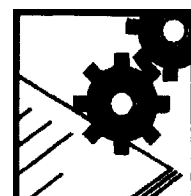

6.1

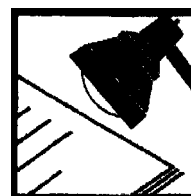

7.1

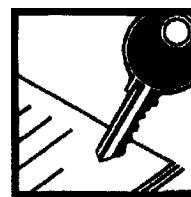

8.1

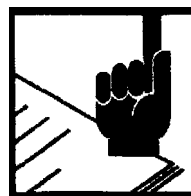

9.1

8 (51) 20/03.03

(11) 27033

(15) 15.12.2004

(18) 25.11.2008

(21) 222-2003

(22) 25.11.2003

(24) 15.12.2004

(45) 4.2.2005

(72) Blažek Marek, Brno, CZ; Zapletal David, Brno, CZ;

(73) Masarykova univerzita v Brně, Ekonomicko-správní fakulta, Brno, CZ;

(74) Kubínyi Peter, Bc., Trenčín, SK;

(54) **Piktogramy**

Určenie výrobku: Výrobok, v ktorom bude dizajn stelesnený alebo na ňom aplikovaný, sa týka piktogramov na orientáciu v učebnom texte.

(28) 9

(55)



1.1

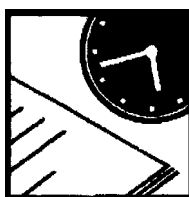

2.1

8 (51) 23/02.05**(11) 27015**

(15) 6.12.2004

(18) 28.4.2009

(21) 94-2004

(22) 28.4.2004

(24) 6.12.2004

(45) 4.2.2005

(72) Mackovichová Zdenka, Malacky, SK;

(73) Mackovichová Zdenka, Malacky, SK;

(54) Toaletná súprava s pokrývkou WC dosky

Určenie výrobku: Výrobok, v ktorom je dizajn stelesnený, je toaletná súprava určená na použitie vo WC toaletách.

(28) 1

(55)



1.1



1.2



1.3

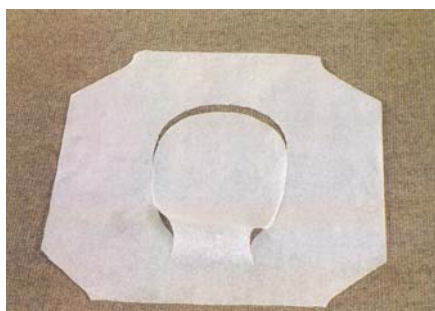

1.4

8 (51) 23/03.01**(11) 27020**

(15) 6.12.2004

(18) 13.5.2009

(21) 103-2004

(22) 13.5.2004

(24) 6.12.2004

(45) 4.2.2005

(72) Benda Leopold, Horní Benešov, CZ;

(73) BENEKOVterm, s. r. o., Horní Benešov, CZ;

(74) Zahatňanská Gabriela, Ing., Žilina, SK;

(54) Kotel

Určenie výrobku: Výrobok, v ktorom je dizajn stelesnený, je kotel na spaľovanie, najmä pevných palív.

(28) 1

(55)

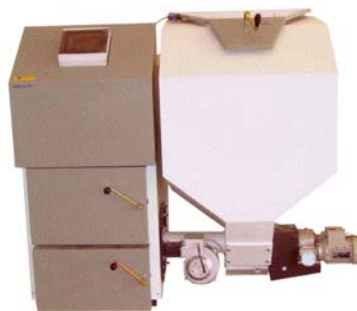

1.1

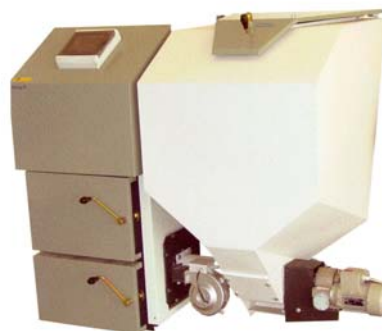

1.2

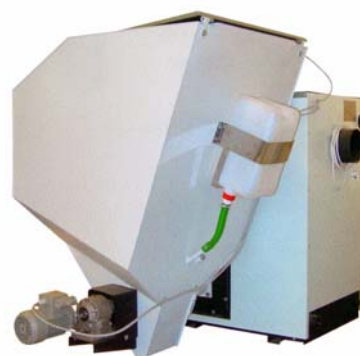

1.3



1.4



1.8



1.5



1.9

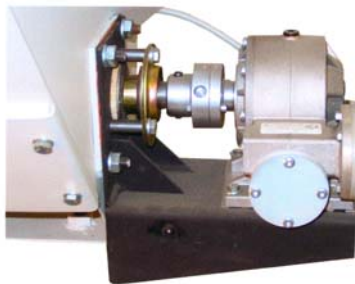

1.6



1.10

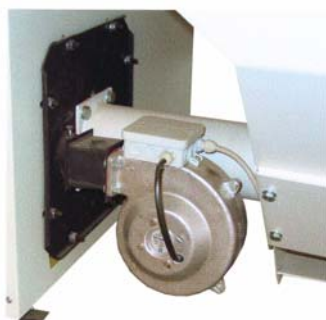

1.7



1.11

8 (51) 24/04.02

(11) 27024

(15) 7.12.2004

(18) 27.5.2009

(21) 110-2004

(22) 27.5.2004

(24) 7.12.2004

(31) 2004-35252

(32) 21.4.2004

(33) CZ

(45) 4.2.2005

(72) Bílková Hana, Hradec Králové, CZ;

(73) MARWELL MEDIC, s. r. o., Hradec Králové, CZ;

(74) Harvan Ladislav, Ing., Bratislava, SK;

(54) Korekčná abdukčná bandáž

Určenie výrobku: Výrobkom, v ktorom je dizajn stelesnený, je korekčná abdukčná bandáž, ktorá je určená na liečenie dysplázie bedrových kĺbov novorodencov.

(28) 1

(55)



1.1



1.2



1.3



1.4



1.5



1.6

8 (51) 25/99.00

(11) 27031

(15) 8.12.2004

(18) 15.10.2008

(21) 187-2003

(22) 15.10.2003

(24) 8.12.2004

(45) 4.2.2005

(72) Lietava Miroslav, Ing., Bratislava, SK;

(73) Ministerstvo vnútra SR, odbor VTR, Bratislava, SK;

(54) Prenosná zátarasa

Určenie výrobku: Predmetom prihlášky dizajnu je prenosná mechanická zátarasa určená na vymedzenie vyhradeného priestoru a zostavením z viacerých dielov vytvorenie tzv. plota.

(28) 1

(55)

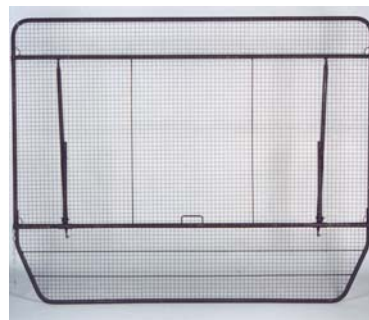

1.1

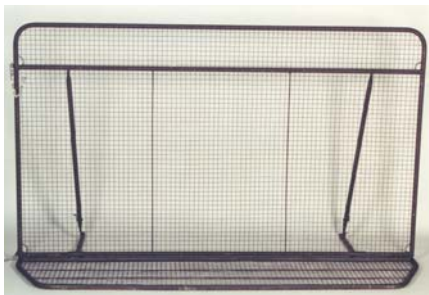

1.2



1.3



1.4



1.5

- (31) 108022
- (32) 20.11.2003
- (33) EM
- (45) 4.2.2005
- (72) Kompernaß Hans-Alexander, 44867 Bochum, DE;
- (73) Lidl Stiftung & Co. KG, Neckarsulm, DE;
- (74) Čechvalová Dagmar, Bratislava, SK;
- (54) **Teleso mlynčeka na mäso**

Určenie výrobku: Výrobok, v ktorom bude dizajn stelesnený alebo na ktorom bude aplikovaný, je určený ako kuchynský spotrebič na mletie mäsa, predovšetkým teleso mlynčeka na mäso.

- (28) 1
- (55)

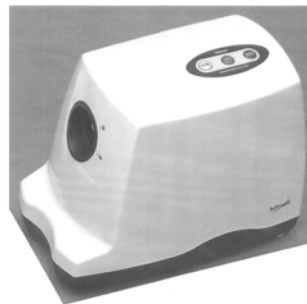

1.1



1.2

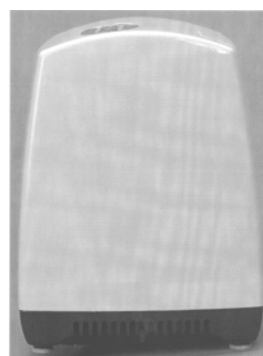

1.3



1.4

- 8 (51) 31/00.00
- (11) 27022
- (15) 7.12.2004
- (18) 18.5.2009
- (21) 105-2004
- (22) 18.5.2004
- (24) 7.12.2004

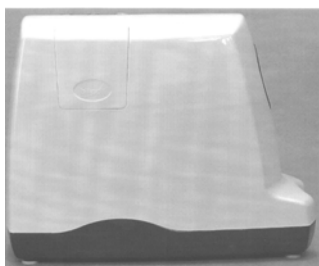

1.5

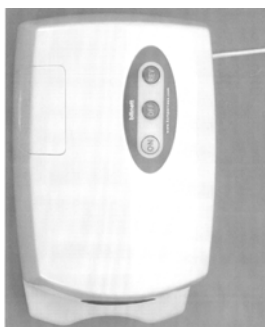

1.6



1.7

(51)	(11)	(51)	(11)	(51)	(11)	(51)	(11)
02/02.04	27013	09/01.01	27012	14/03.02	27028	23/02.05	27015
07/01.02	27023	09/03.01	27032	14/03.10	27029	23/03.01	27020
07/05.01	27019	10/05.03	27026	14/03.10	27021	24/04.02	27024
08/01.01	27030	10/05.04	27025	19/08.05	27011	25/99.00	27031
08/05.02	27018	12/13.10	27017	20/02.02	27016	31/00.00	27022
09/01.01	27014	14/03.02	27027	20/03.03	27033		

MK4Q Zaniknuté zapísané dizajny uplynutím doby platnosti

(11)	Dátum zániku	(11)	Dátum zániku	(11)	Dátum zániku	(11)	Dátum zániku
21933	02.11.2004	24633	11.05.2004	25886	21.05.2004	25911	07.05.2004
22097	14.11.2004	25877	07.05.2004	25888	27.05.2004	26015	24.05.2004
22732	24.11.2004	25878	07.05.2004	25889	27.05.2004	26102	10.05.2004
24275	10.05.2004	25879	07.05.2004	25890	28.05.2004	26119	03.05.2004
24561	31.05.2004	25885	19.05.2004				

ND4Q Predĺženie platnosti zapísaných dizajnov

(11)	(51)
26011	09/01.01
26059	23/02.11
26061	09/01.01
26065	24/01.03

7 (51) 09/01.01
(11) 26011
 (15) 31.5.2000
 (18) 10.12.2009
 (21) 269-99
 (22) 10.12.1999
 (73) Henkel Kommanditgesellschaft auf Aktien, Düsseldorf, DE;
(54) Sprejová fľaša na dvojfarebné a dvojfázové čistiace prostriedky

7 (51) 23/02.11
(11) 26059
 (15) 25.7.2000
 (18) 16.12.2009
 (21) 278-99
 (22) 16.12.1999
 (73) Henkel Kommanditgesellschaft auf Aktien, Düsseldorf, DE;
(54) WC košíček a zásobná nádoba

7 (51) 09/01.01
(11) 26061
 (15) 28.7.2000
 (18) 12.1.2010
 (21) 4-2000
 (22) 12.1.2000
 (73) BESTFOODS, Englewood Cliffs, New Jersey, US;
(54) Stlačiteľná nádoba

7 (51) 24/01.03
(11) 26065
 (15) 22.8.2000
 (18) 20.12.2009
 (21) 283-99
 (22) 20.12.1999
 (73) ARACARIA B. V., PP Amsterdam, NL;
(54) Terapeutická lampa

(51)	(11)
09/01.01	26011
09/01.01	26061
23/02.11	26059
24/01.03	26065

PC4Q**Prevody a prechody práv**

- (11) **26926**
(21) 229-2003
(58) 1.12.2004
(78) MEDIAPRINT - KAPA PRESSEGROSSO, a. s.,
Bratislava, SK;
Názov/meno a adresa predchádzajúceho majite-
ľa(-ov): Danek Peter, Ing., Bratislava, SK;
Dátum uzavretia zmluvy: 16.11.2004
Dátum účinnosti voči tretím osobám: 1.12.2004
-

QB4Q**Licenčné zmluvy registrované**

- (11) **25209**
(21) 170-96
(58) 29.11.2004
(73) Simber AG, Basel, CH;
Nadobúdateľ: Harvan Ján, Ing., Michalovce, SK;
Druh licencie: zmluvná nevýlučná
Dátum uzavretia licenčnej zmluvy: 30.9.2004
Dátum účinnosti voči tretím osobám: 29.11.2004
-

ČAŠŤ

OCHRANNÉ ZNÁMKY

**Číselné kódy na označovanie bibliografických údajov
(Štandard WIPO ST. 60)**

- | | |
|--|---|
| (111) Číslo zápisu | (551) Údaje o kolektívnej známke |
| (141) Dátum zániku | (554) Trojrozmerná známka |
| (151) Dátum zápisu | (580) Dátum zápisu akejkoľvek transakcie v súvislosti s prihláškou alebo zápisom ochrannej známky do registra, napr. zmena majiteľa, zmena mena alebo adresy, zrieknutie sa známky atď. (účinnosť) |
| (156) Dátum obnovy | (591) Údaje o uplatňovaných farbách |
| (180) Predpokladaný dátum uplynutia platnosti zápisu/obnovy | (731) Meno a adresa prihlasovateľa (-ov) |
| (210) Číslo prihlášky | (732) Meno a adresa majiteľa (-ov) |
| (220) Dátum podania prihlášky | (740) Meno a adresa zástupcu (-ov) |
| (310) Číslo prioritnej prihlášky | (770) Meno a adresa predchádzajúceho prihlasovateľa (-ov) alebo majiteľa (-ov) (v prípade zmeny vlastníctva) |
| (320) Dátum podania prioritnej prihlášky | (771) Predchádzajúce meno alebo adresa prihlasovateľa (-ov) alebo majiteľa (-ov) (v prípade zmeny údajov) |
| (330) Krajina alebo regionálna organizácia priority | (791) Meno a adresa držiteľa (-ov) licencie |
| (442) Dátum zverejnenia prihlášky po prieskume | (793) Podmienky a obmedzenia licencie |
| (450) Dátum oznámenia o zápise ochrannej známky | (800) Údaje o medzinárodnom zápise |
| (510) Zoznam tovarov a/alebo služieb, ak neboli zatriedené/bez použitia triedenia | |
| (511) Medzinárodné triedenie tovarov a/alebo služieb, a/alebo zoznam zatriedených tovarov a/alebo služieb | |
| (540) Reprodukcia známky | |

Poznámka:

Číslo uvádzané pred kódom (511) znamená verziu Medzinárodného triedenia tovarov a služieb.

Zverejnené prihlášky ochranných znáмок

(210)	(210)	(210)	(210)
1889-99	3203-2003	3622-2003	102-2004
474-2002	3204-2003	3640-2003	104-2004
1951-2002	3207-2003	3641-2003	106-2004
3725-2002	3223-2003	3646-2003	107-2004
3770-2002	3224-2003	3705-2003	110-2004
3771-2002	3234-2003	3708-2003	120-2004
726-2003	3235-2003	3719-2003	128-2004
979-2003	3242-2003	3720-2003	129-2004
1116-2003	3247-2003	3721-2003	130-2004
1476-2003	3250-2003	3722-2003	131-2004
1494-2003	3265-2003	3723-2003	132-2004
1621-2003	3283-2003	3724-2003	133-2004
1640-2003	3315-2003	3725-2003	134-2004
1855-2003	3319-2003	3726-2003	137-2004
1876-2003	3320-2003	3727-2003	138-2004
2162-2003	3321-2003	3728-2003	139-2004
2163-2003	3322-2003	3729-2003	146-2004
2164-2003	3323-2003	3730-2003	147-2004
2165-2003	3324-2003	3734-2003	154-2004
2166-2003	3345-2003	3735-2003	155-2004
2167-2003	3449-2003	3736-2003	158-2004
2168-2003	3451-2003	3737-2003	159-2004
2169-2003	3458-2003	3738-2003	160-2004
2170-2003	3459-2003	3740-2003	161-2004
2171-2003	3486-2003	3741-2003	162-2004
2172-2003	3487-2003	3742-2003	163-2004
2173-2003	3494-2003	3743-2003	166-2004
2243-2003	3501-2003	3744-2003	168-2004
2246-2003	3502-2003	3745-2003	169-2004
2247-2003	3503-2003	3749-2003	173-2004
2249-2003	3504-2003	3750-2003	176-2004
2262-2003	3505-2003	1-2004	183-2004
2264-2003	3508-2003	2-2004	184-2004
2271-2003	3511-2003	3-2004	185-2004
2277-2003	3513-2003	4-2004	188-2004
2279-2003	3514-2003	5-2004	191-2004
2314-2003	3515-2003	6-2004	208-2004
2391-2003	3516-2003	7-2004	209-2004
2400-2003	3519-2003	8-2004	210-2004
2478-2003	3520-2003	9-2004	211-2004
2482-2003	3531-2003	10-2004	212-2004
2559-2003	3543-2003	11-2004	213-2004
2598-2003	3551-2003	12-2004	214-2004
2634-2003	3553-2003	13-2004	215-2004
2637-2003	3554-2003	14-2004	216-2004
2638-2003	3555-2003	15-2004	217-2004
2641-2003	3557-2003	16-2004	219-2004
2653-2003	3558-2003	17-2004	220-2004
2669-2003	3560-2003	18-2004	221-2004
2701-2003	3562-2003	19-2004	222-2004
2702-2003	3563-2003	20-2004	223-2004
2703-2003	3564-2003	21-2004	224-2004
2713-2003	3565-2003	22-2004	225-2004
2737-2003	3566-2003	23-2004	226-2004
2747-2003	3568-2003	24-2004	227-2004
2749-2003	3569-2003	25-2004	228-2004
2762-2003	3571-2003	26-2004	229-2004
2990-2003	3572-2003	27-2004	230-2004
2991-2003	3573-2003	28-2004	231-2004
3062-2003	3574-2003	29-2004	232-2004
3149-2003	3575-2003	30-2004	234-2004
3172-2003	3578-2003	31-2004	241-2004
3175-2003	3588-2003	101-2004	242-2004

(210)	(210)	(210)	(210)
246-2004	342-2004	618-2004	734-2004
247-2004	463-2004	619-2004	735-2004
248-2004	464-2004	620-2004	753-2004
249-2004	467-2004	641-2004	754-2004
251-2004	469-2004	642-2004	756-2004
292-2004	471-2004	643-2004	757-2004
295-2004	475-2004	644-2004	760-2004
296-2004	483-2004	645-2004	761-2004
297-2004	485-2004	646-2004	764-2004
298-2004	487-2004	647-2004	772-2004
299-2004	546-2004	648-2004	774-2004
300-2004	547-2004	649-2004	2638-2004
301-2004	548-2004	650-2004	2849-2004
302-2004	549-2004	651-2004	3088-2004
307-2004	552-2004	652-2004	3148-2004
308-2004	553-2004	654-2004	3149-2004
309-2004	554-2004	655-2004	3150-2004
311-2004	558-2004	656-2004	3152-2004
323-2004	559-2004	657-2004	3423-2004
324-2004	560-2004	661-2004	3434-2004
325-2004	561-2004	662-2004	3460-2004
326-2004	562-2004	665-2004	3464-2004
327-2004	564-2004	666-2004	3465-2004
328-2004	565-2004	669-2004	3476-2004
330-2004	566-2004	674-2004	3537-2004
331-2004	569-2004	677-2004	3538-2004
334-2004	573-2004	678-2004	3539-2004
335-2004	589-2004	679-2004	3540-2004
336-2004	595-2004	681-2004	3648-2004
338-2004	599-2004	682-2004	5237-2004
339-2004	612-2004	686-2004	5348-2004
340-2004	614-2004	698-2004	5349-2004
341-2004	615-2004	733-2004	

(210) 1889-99

(220) 27.7.1999

8 (511) 1, 4, 6, 7, 9, 11, 12, 19, 35, 37, 38, 39, 40, 41, 42, 43, 44

(511) 1 - Plyny na priemyselné účely.

4 - Vykurovacie plyny.

6 - Kovy a kovové potrubia a ich časti, kovové rúry, fľaše, nádoby, nádrže a zásobníky, kovové objímky, armatúry potrubí a ich diely, kovové prístrešky, skrine, konštrukcie, debnenie, rámy, brány, ploty, palety, stojany a nosníky, kovové súčiastky a diely na plynárenské účely, materiály na vystužovanie, kovové výrobky ako komponenty na prestavbu motorových vozidiel na plynový pohon.

7 - Elektrické zariadenia na výrobu elektrickej energie.

9 - Meradlá, elektrické rozvádzače, elektrické zariadenie na výrobu elektrickej energie, elektrické zariadenia na plynárenské účely patriace do tejto triedy, meracia a regulačná technika, elektrické stroje a prístroje pre energetiku s výnimkou atómovej energetiky patriace do tejto triedy, zariadenia na protikoróziu ochranu, plniace stanice na zemný plyn a propán-bután na pohon motorových vozidiel.

11 - Diely pre ústredné kúrenie a vetranie s výnimkou elektročastí, patriace do tejto triedy, regulačné a bezpečnostné zariadenia pre oblasť plynárenstva a ich súčasti.

12 - Motorové zariadenia s vyššou mierou ohrozenia vrátane motorových vozidiel na plynový pohon a príslušenstva k motorovým vozidlám na plynový pohon.

19 - Nekomové potrubia na prepravu plynu a pre ústredné kúrenie.

35 - Kopírovanie.

37 - Opravy plynových meradiel, opravy, opravy a údržba elektrických zariadení s vyššou mierou ohrozenia, inštalácia a opravy ústredného vykurovania a vetrania, opravy meracej a regulačnej techniky, inštalácia, opravy elektrických strojov a prístrojov, realizácia protikorózných izolácií plynovodných dielov a zostáv, plynoinštalatérsstvo, servis protikorózných zariadení, opravy plynospotrebičov, elektroinštalatérsstvo, opravy a údržba motorových vozidiel, opravy motorových zariadení, vodoinštalatérsstvo, opravy ústredného kúrenia a vetrania bez elektročastí, prenájom stavebných strojov a zariadení, údržba a opravy plynárenských zariadení vrátane plniacich staníc na plnenie zemného plynu a propán-butánu do motorových vozidiel, realizácia inžinierskych stavieb vrátane plynovodov, otvárka, príprava a dobývanie výhradných ložísk, zriaďovanie, zabezpečovanie a likvidácia banských diel a lomov, zriaďovanie a starostlivosť o odvaly, výsyvky a odkaliská, opravy zdvíhacích zariadení, výkopové a kopačské práce stavebnými mechanizmami, opravy a údržba zariadení súvisiacich s uskladňovaním

plynov alebo kvapalín v podzemných zásobníkoch plynov a kvapalín, s uskladnením rádioaktívnych a iných odpadov v podzemných priestoroch a s využívaním tepelnej energie zemskej kôry, prenájom strojov a zariadení využitelných pri stavebných prácach, sprostredkovateľská činnosť v oblasti ložiskového prieskumu tepelnej energie zemskej kôry a získavanie tejto energie.

38 - Telekomunikačné služby a služby spojené s prenosom dát.

39 - Doprava, rozvod, skladovanie, dodávanie vykurovacích plynov vrátane ich tranzitnej prepravy, riadenie plynárenskej sústavy, služby spojené s prepravou a s uskladňovaním plynu patriace do tejto triedy, služby spojené s prečerpávaním plynu do zásobníkov motorových vozidiel s plynovým pohonom, verejná cestná hromadná doprava, verejná cestná nákladná doprava, požiarienie motorových vozidiel, prestavba naftových a benzínových motorových vozidiel na plynový pohon, rekonštrukcie plynárenských zariadení vrátane plniacich staníc na plnenie zemného plynu a propán-butánu do motorových vozidiel, sprostredkovateľská činnosť v oblasti využívania geotermálnej energie, starostlivosť súvisiaca s uskladňovaním plynov alebo kvapalín v podzemných zásobníkoch plynov a kvapalín, s uskladnením rádioaktívnych a iných odpadov v podzemných priestoroch a s využívaním tepelnej energie zemskej kôry.

40 - Výroba tepelnej energie, úprava a zošľachťovanie nerastov vykonávané v súvislosti s ich dobývaním.

41 - Školenia, vydávanie kníh, brožúr a časopisov s výnimkou reklamných alebo náborových.

42 - Overovanie meradiel v rozsahu autorizácie štátneho dozoru, metrológia, revízie a skúšky tlakových nádob, revízie a skúšky plynových zariadení, revízie elektrických zariadení, defektoskopia, diagnostika, skúšobníctvo v rozsahu oprávnenia, individuálne vyskúšanie, overovacie skúšky, revízie a revízne skúšky zdvíhacích zariadení, prenájom počítačov, konzultačná a poradenská činnosť pri využívaní geotermálnej energie, geodetická činnosť, projektovanie, geologické expertízy, zisťovanie a overovanie geologických podmienok na zriaďovanie, prevádzku a likvidáciu zariadení na uskladňovanie plynov, kvapalín a odpadov v prírodných horninových štruktúrach a podzemných priestoroch, zisťovanie a hodnotenie geologických činiteľov ovplyvňujúcich životné prostredie, vrátane vplyvov na tieto činitele, ktoré vznikajú ľudskou činnosťou, vykonávanie a vyhodnocovanie špeciálnych laboratórnych prác pre ložiskový prieskum, projekty riadenia a vyhodnocovania úloh ložiskového prieskumu ropy, zemného plynu a tepelnej energie zemskej kôry príslušné na zariadenie do tejto triedy, zisťovanie a overovanie inžiniersko-geologických a hydrogeologických pomerov územia, najmä pre potreby územného plánovania, dokumentácie a uskutočňovanie stavieb vrátane stabilizácie zosuvných území, projektová činnosť v investičnej výstavbe, diagnostika plynovodov z hľadiska protikorózneho ochrany, defektoskopické merania.

43 - Ubytovacie služby, verejné stravovanie, poskytovanie reštauračných služieb.

44 - Rehabilitácie.

(540)



(731) Slovenský plynárenský priemysel, akciová spoločnosť, Mlynské Nivy 44/a, 825 11 Bratislava, SK;

(210) 474-2002

(220) 20.2.2002

8 (511) 29, 32

(511) 29 - Želatínové potravinárske doplnky vo forme prášku, želatínové potravinárske doplnky s prísadou mlieka, dietetické potravinárske doplnky, výživové, posilňujúce a podporné potravinárske doplnky patriace do tejto triedy.

32 - Nealkoholické nápoje a iné prípravky na prípravu nealkoholických nápojov, prípravky na prípravu nealkoholických nápojov obsahujúcich dietetické, výživové, posilňujúce a podporné doplnky.

(540) EQUIMILK

(731) ORLING, spol. s r. o., Na Bělisku 1352, 562 01 Ústí nad Orlicí, CZ;

(740) Filípek Ján, Ing., Bratislava, SK;

(210) 1951-2002

(220) 3.7.2002

8 (511) 7, 11, 16, 18, 30, 35, 37, 39, 41, 42

(511) 7 - Nože ako časti strojov, stoly k strojom, miešacie stroje, stroje na plnenie salám, stroje na rezanie a krájanie, stroje na salámy, párky, údeniny a mletie mäsa.

11 - Stroje na výrobu ľadu, mraziace stroje, skrine, komory.

16 - Vrecia a vrecká z papiera alebo plastických materiálov na balenie, firemné listiny, papierové propagačné materiály, papiernický tovar, prospekty, kancelárske potreby s výnimkou nábytku, kancelárska technika, náhradné diely a príslušenstvo kancelárskej techniky, albumy, adresné štítky do adresovacích strojov, baliaci papier, blahoprajné pohľadnice, bridlice na kreslenie, brožúry, periodiká, detské plienky z papiera, dierkovačky, drevený papier, farebné pásy, filtračný papier, formuláre, fotografie, grafiky, papierové gule, hárky z papiera, kalendáre, katalógy, knihy, kopírovacie zariadenia, predmety z kartónu, lístky, listový papier, mapy, nálepky, lepiace štítky, nože na papier, obálkovacie stroje pre kancelárie, papiernické obálky, papierové obrúsky, papierové obrusy, papiernické oznámenia, papierové spinky, paragóny, pečiatky, pijavý papier, písacie potreby, plagáty, plány, pohľadnice, poštové hracie pohľadnice, pohľadnice s papierovou ozdobou, poštové známky, poznámkové zošity, reklamné tabule z papiera, skicáre, štočky, šablóny, tlačivá, toaletný papier, účtovné knihy, papierové utierky, papierové vľajky, zošity, zoznamy.

18 - Črevá na výrobu klobás, salám a párkov, umelé črevá regenerované z roztokov.

30 - Korenie, koreniny, mäsové šľavy, látky na zjemnenie mäsa, omáčky a prášky na omáčky, soľ na konzervovanie potravín.

35 - Maloobchodné služby s črevami, strojnými a zariadeniami na výrobu mäsa a potravinárskymi strojmi, obalmi, reklama, rozširovanie reklamných materiálov zákazníkom, vydávanie a aktualizovanie reklamných materiálov, rozširovanie reklamných materiálov, prenájom reklamných plôch, zásielkové reklamné služby, uverejňovanie reklamných textov.

37 - Inštalácia, opravy a technologický servis potravinárskych strojov, opravy strojov, opravy elektrických prístrojov, údržba strojov.

39 - Osobná doprava, nákladná doprava, kamiónová doprava, zásobovanie mäsom, rybami a potravinami, sprostredkovanie prepravy, balenie tovaru, doručovanie tovaru, skladovanie tovaru.

41 - Organizovanie potravinárskych a mäsiarskych odborných porád.

42 - Výskum a vývoj nových výrobkov.

(540)



(731) KOMES, s. r. o., Košice, SNP 6, 044 42 Rozhanovce, SK;

(740) Gruber Dalibor, Ing., Košice, SK;

(210) 3725-2002

(220) 18.12.2002

8 (511) 6, 16, 17, 19, 20, 35, 42

(511) 6 - Kovanie na nábytok; kovové háčiky na šaty; kovové kolieska na nábytok; úchytky nábytku z kovu; kovové skrutky; kovové vešiakové háčiky.

16 - Plagáty; tlačené reklamné materiály.

17 - Úchytky nábytku z plastu; plastické hmoty, polotovary pre nábytok.

19 - Dosky, latky; drevené dlážky; drevené dyhy; drevené obloženie; drevo opracované; drevo pílené; veľkoplošné drevené materiály; drevo na výrobu nábytku.

20 - Drevené hrany a kostry na nábytok; dvierka na nábytok; háčiky na šaty s výnimkou kovových; háčiky vešiakové s výnimkou kovových; krúžky na záclony; latková debna; lavice, pulty; lavičky (nábytok); lávky s výnimkou kovových; ležadlá (rozkladacie); nábytok; písacie stoly; podnosy s výnimkou kovových; podstavce na kvety; podstavce, kostry, stojany pre počítače; posteľové kolieska s výnimkou kovových; posteľové vybavenie s výnimkou kovového; regály; rukoväti nástrojov s výnimkou kovových; stojany na kvety; stoličky; stolíky servírovacie; stoly; umelecké diela z dreva, vosku, sadry alebo plastov; umelecké stolárske výrobky; vysoké stoličky pre deti.

35 - Analýzy nákupných cien, veľkoobchodných cien; maloobchodné služby s nábytkom; marketing; marketingové štúdie; obchodné alebo podnikateľské informácie; obchodný alebo podnikateľský prieskum; obchodný manažment a podnikové poradenstvo; podpora predaja (pre tretie osoby); prieskum trhu; profesionálne obchodné

alebo podnikateľské poradenstvo; sprostredkovanie obchodu s tovarom; sprostredkovanie uvedených služieb v tr. 35; uverejňovanie reklamných textov; vedenie kartoték v počítači; vydávanie a aktualizovanie reklamných materiálov.

42 - Grafický dizajn; navrhovanie (priemyselný dizajn); navrhovanie obalov, obalový dizajn; odborné poradenstvo týkajúce sa nábytku a priemyselného dizajnu; priemyselný dizajn; sprostredkovanie vyššie uvedených služieb v tr. 42; štúdie technických projektov, projektová činnosť; umelecký dizajn; výskum a vývoj nových výrobkov (pre zákazníkov).

(540) **SLOVENSKÁ KUCHYŇA**

(731) Patráš Igor, Ing., Rudohorská 30, 974 01 Banská Bystrica, SK;

(740) Belička Ivan, Ing., Banská Bystrica, SK;

(210) 3770-2002

(220) 23.12.2002

8 (511) 29

(511) 29 - Potravinárske výrobky zo sóje, najmä sójové bôby, sójové bôby konzervované ako potrava, sterilizovaná sója, mletá sója, výťažky zo sóje, sójová náhrada syra, sójové tyčinky, sójová náhrada mäsa, sójové zmesi.

(540) **OPEKAČKY**

(731) Daniel Harušťák - Sojaprodukt, Drietoma 85, 913 03 Drietoma, SK;

(740) Kubínyi Peter, Bc., Trenčín, SK;

(210) 3771-2002

(220) 23.12.2002

8 (511) 29, 30

(511) 29 - Potravinárske výrobky zo sóje, najmä sójové bôby, sójové bôby konzervované ako potrava, sterilizovaná sója, mletá sója, výťažky zo sóje, sójová náhrada syra, sójové tyčinky, sójová náhrada mäsa, sójové zmesi, sójové nátierky.

30 - Sójová omáčka, sójová majonéza, sójová tatarská omáčka.

(540) **CESNAČKA**

(731) Daniel Harušťák - Sojaprodukt, Drietoma 85, 913 03 Drietoma, SK;

(740) Kubínyi Peter, Bc., Trenčín, SK;

(210) 726-2003

(220) 21.3.2003

8 (511) 7, 8, 9, 10, 11, 12, 15, 16, 20, 21, 35, 37, 41, 42

(511) 7 - Stroje a obrábacie stroje; hnacie stroje a motory (s výnimkou motorov pre pozemné vozidlá); spojky a prevodové zariadenia (okrem zariadení do pozemných vozidiel); poľnohospodárske náradie okrem náradia ovládaného ručne; umelé liahne na vajcia; zdvíhacie zariadenia (výťahy); práčky; kompresory; čerpadlá; miešacie, rezacie a sekacie stroje (miešačky, rezačky, sekačky); elektrické kosačky na trávniky, záhradné rozprašovací stroje dezinfekčných prostriedkov a insekticídov; elektrické čistiace zariadenia; zváračky (elektrické) ako stroje.

8 - Ručné nástroje a náradie (ručne ovládané); nástroje na rezanie a strihanie; plameňové zväračky; sečné a bodné zbrane; jedálenské príbory; britvy, žiletky, holiace strojčeky elektrické aj neelektrické; vyššie uvedené tovary s výnimkou zdravotníckych a kozmetických (skrášľovacích) elektrických prístrojov.

9 - Prístroje a nástroje vedecké, námorné, zeme-meračské, prístroje na väznenie, meranie, signalizáciu, kontrolu (inšpekciu - supervision), záchranu života a vyučovanie; prístroje a nástroje na vedenie, zapínanie a vypínanie, transformovanie, akumulovanie, regulovanie alebo riadenie (kontrolovanie) elektriny; prístroje na záznam, prenos alebo reprodukciu zvuku alebo obrazu; magnetické nosiče dát, záznamové disky; automaty a mechanizmy uvádzané do chodu vhođením mince; kontrolné pokladnice, počítaacie stroje, prístroje na spracovanie dát a počítače; hasiace prístroje; kopírovacie stroje; batérie, elektrické články; uhlíky pre suché články, uhlíkové elektródy používané na zväranie; prístroje a zariadenia s elektrickou inštaláciou, a to: konektory, elektrické káble, elektroinštaláčn rúry a rúrky, podlahové vedenia, najmä pre domové elektrické káble, svetelné stabilizátory, bleskozvody, podkobercové systémy pozostávajúce z vedení pre elektrické káble, stmievacie spínače, prerušovače obvodov, elektromagnetické konektory a štartéry, chrániče obvodov, spínače/prepínače prístrojov (switch gears), elektrické rozvodové skrine, spínače/prepínače elektrických zariadení, tlačidlové spínače, posuvné spínače, dotykové spínače, detekčné spínače, elektrické alebo zdrojové zásuvky, elektrické zástrčky, elektrické časové spínače, elektrické vedenia, ističe/prerušovače uzemnenia, počítačové dosky, spínacie jednotky napájacích zdrojov, magnetické spínače, vypínače a zásuvky, fotoelektrické spínače a vypínače, indukčné regulátory napätia, rozváždzacie skrine; akustické stroje, zariadenia a prístroje; audiovizuálne zariadenia, stroje a prístroje; zariadenia, stroje a prístroje s optickými diskami; stroje, zariadenia a prístroje pre označovaciu techniku; automatické riadiace, kontrolné a regulačné stroje, prístroje a zariadenia; periférne zariadenia pre počítače; externé pamäťové médiá (external storage media); senzory; elektronické komponenty, najmä svetelné emisné diódy, prvky tekutých kryštálov, LCD (liquid crystal display) moduly, magnetrony, diódy, tranzistory, termostaty, integrované obvody, pamäťové karty integrovaných obvodov, LSI (large scale integration) veľkorozmerové integrovanie, polovodičové pamäte (súčiastky), mikropočítače (jednočipové), mikrofónové kazety elektretového kondenzátora, poltónové zobrazovacie procesory, tepelné tlačové hlavy, magnetické hlavy, permanentné magnety, relé, komponenty pre počítačové displeje, polovodičové laserové moduly, CCD obrazové senzory, filmové kapacitory, membránové jednotky pre kyslíkové obohacovanie, elektrické tunerové jednotky, vysokofrekvenčné jednotky, (RF radio frequency front end system units) - rádiový frekvenčné predradené systémy, rádiový frekvenčné modulátory, zariadenia na overovanie mincí, zariadenia na selekciu mincí, zariadenia na overovanie bankoviek, zariadenia na selekciu bankoviek, čítačky a/alebo zapisovačky

magnetických kariet, tlačené elektroinštaláčn dosky, jednostranné tlačené elektroinštaláčn dosky, dvojstranné tlačené elektroinštaláčn dosky, mnohovrstvové tlačené elektroinštaláčn dosky, podložky (substrates) pre tlačené obvody, komponenty pre reproduktory, AC adaptéry, nabíjačky, konvergentné magnety, súčasti kopírovacích a faxových strojov, konkrétne magnetické valce na vyvolávanie a čistiace zariadenia, konvertory jednosmerného prúdu (DC/DC converters), indukty (cievky), fixné indukty, variabilné indukty, kondenzátory, filmové kondenzátory, elektrolytické kondenzátory, kondenzátory s elektrickou dvojvrstvou, keramické kondenzátory, filtre elektrických signálov, filtre elektromagnetických interferencií (EMI), filtre šumu, filtre povrchových akustických vln (SAW - surface acoustic filters), keramické filtre, vstupné filtre (line filters), dielektrické filtre, nastaviteľné (laditeľné) filtre, svetelné modulátory, svetelné deflektory, komponenty optických prenosov, komponenty optických spojení, laserové diódové moduly, fotodiódové moduly, optické konektory, asférické šošovky, výkonové transformátory, spínacie transformátory, prúdové transformátory, impulzové transformátory, sieťové transformátory, transformátory vstupu a výstupu, transformátory spätného chodu, vychýľovacie jarmá, piezoelektrické transformátory, termistory, varistory (absorbéry rázových vln), piezoelektrické keramické komponenty, keramické rezonátory, (SAW - surface acoustic wave resonators) rezonátory povrchových akustických vln, akusticko-optické zariadenia, rezistory, potenciometre, trimery (dolaďovacie prvky) potenciometrov, tepelné prerušovače, R (registorové) siete skladajúce sa z registorového poľa pre prepájací obvod, C (kondenzátorové) siete skladajúce sa z kondenzátorového poľa pre prepájací obvod, RC siete skladajúce sa z registorového a kondenzátorového poľa pre prepájací obvod, kódovacie zariadenia, tlačiarne, hybridné integrované obvody (ICs), komponenty vypínačov a spínačov, zapojovacie dosky tepelných spotrebičov (heat sink wiring boards), elektroluminiscenčné prvky, magnetické odporové články, cievky, tlmivky, spínače/prepínače/vypínače, panelové spínače/-prepínače/vypínače, dotykové panely, diaľkové ovládania (remote control units), analógové tunery, digitálne tunery, elektronické tunery, duplexery, zariadenia fungujúce na báze povrchových akustických vln (SAW devices), elektrické spriahadlá, prispôsobovacie členy medzi súmerným a nesúmerným vysokofrekvenčným vedením, deliče výkonu, napäťovo riadené oscilátory, bezdrôtové komunikačné moduly/zariadenia, RF moduly (radio frequency moduls), PLL (phase locked loop) syntetizátorové moduly, zariadenia pre tepelnú tlač, solenoidy, tlačené obvody, prúdové konvertory; ostatné elektrické náradie pre domácnosť, najmä elektrické žehličky, elektrické nátáčky/kulmy, elektrické žehličky (vyrovňávače) vlasov, elektrické iónové napařovače pleti, elektrické tvarovače na očné riasy; trolejové vedenia pre elektrickú kabeláž (trolley ducts for wiring electricity); zväračky, najmä elektrické zväracie prístroje, elektrické oblúkové zväračky; vyššie uvedené tovary s výnimkou zdravotníckych

nych a kozmetických (skrášľovacích) elektrických prístrojov.

10 - Prístroje a nástroje chirurgické, lekárske, zubárske a veterinárne; umelé údy, oči a zuby; ortopedické výrobky; materiály na zošívanie rán; vyššie uvedené tovary s výnimkou zdravotníckych a kozmetických (skrášľovacích) elektrických prístrojov.

11 - Prístroje a zariadenia na osvetľovanie, vykurovanie, výrobu pary, varenie, chladenie, sušenie, vetranie, rozvod vody a sanitárne účely; zariadenia a inštalácie na osvetľovanie; zariadenia a inštalácie na varenie; zariadenia a inštalácie na chladenie a mrazenie; ventilačné a vetracie zariadenia a prístroje; zariadenia a inštalácie pre vykurovanie, chladenie a klimatizáciu; zariadenia a inštalácie na sanitárne účely; ohrievače vody; sušičky; vyššie uvedené tovary s výnimkou zdravotníckych a kozmetických (skrášľovacích) elektrických prístrojov.

12 - Vozidlá; dopravné prostriedky pozemné, vzdušné alebo vodné.

15 - Hudobné nástroje.

16 - Papier, lepenka a výrobky vyrobené z týchto materiálov neobsiahnuté v iných triedach; tlačiarenské výrobky, tlačoviny; kníhviazačské materiály; papiernický tovar; kancelárske lepidlá a lepidlá pre papierenstvo a použitie v domácnosti; materiály pre umelcov; maliarske štetce; písacie stroje a kancelárske potreby (okrem nábytku); učebné a vyučovacie pomôcky (okrem prístrojov); plastové materiály na balenie (neobsiahnuté v iných triedach); tlačiarenské znaky; tlačiarenské štočky.

20 - Nábytok, zrkadlá, rámy na obrazy; tovar (neobsiahnutý v iných triedach) z dreva, korku, trstia, trstiny, prútia, rohoviny a parožia, kostí, slonoviny, veľrybích kostí, kostíc, mušlí, jantáru, lastúr, perleti, morskej peny a náhradných materiálov pre všetky tieto materiály, alebo z plastov; vyššie uvedené tovary s výnimkou zdravotníckych a kozmetických (skrášľovacích) elektrických prístrojov.

21 - Nádorie a nádoby pre domácnosť alebo pre kuchyne (nie z drahých kovov alebo potiahnutých drahými kovmi); hrebene a špongie na umývanie; kefy (materiál na výrobu-); kefy, kefky, štetky, štetce (okrem maliarskych štetcov); čistiace potreby, a to: elektrické čističe na šatstvo, magnetické čističe na okná, prenosné toalety, popolnice, pohlcovače dymu pre domácnosť, kropiace ružice na polievanie kvetov a rastlín, polievacie zariadenia, kefy (elektrické) s výnimkou kief ako častí strojov, oceľová vlna, drôtky na drôtkovanie (drhnutie), drôtenky; neopracované alebo poloopracované sklo (okrem skla v stavebníctve); sklenený tovar, porcelán a keramika neobsiahnuté v iných triedach; vyššie uvedené tovary s výnimkou zdravotníckych a kozmetických (skrášľovacích) elektrických prístrojov.

35 - Reklama; riadenie obchodnej činnosti (business management); obchodno - administratívna činnosť (business administration); kancelárska činnosť (office functions); maloobchodný predaj vo vlastnej predajni zameraný na spotrebné elektrické a elektrické zariadenia.

37 - Stavebníctvo; opravy; inštalčné služby; stavba, opravy, údržba, montovanie a inštalovanie elektrických a elektronických prístrojov a nástrojov.

41 - Výchova a vzdelávanie; zabezpečovanie školenia a výcviku; zábava; športová a kultúrna činnosť.

42 - Vedecké a technologické služby, výskum, návrhy a konštrukcie, ktoré sa ich týkajú; služby pre priemyselné analýzy a výskum; navrhovanie, tvorba, výskum a vývoj počítačového hardvéru a softvéru; právne služby; počítačové programovanie.

(540)

Panasonic ideas for life

(731) Matsushita Electric Industrial Co., Ltd., 1006, Oaza Kadoma, Kadoma -shi, Osaka-fu, JP;

(740) PATENTSERVIS BRATISLAVA, a. s., Bratislava, SK;

(210) 979-2003

(220) 17.4.2003

8 (511) 11, 20, 21, 35, 36, 37, 39

(511) 11 - Vane kúpacie, umývadlá, sanitárne prístroje a zariadenia.

20 - Nádoby na skladovanie a prepravu s výnimkou kovových, nádoby na miešanie malty nekovové.

21 - Keramika na použitie v domácnosti.

35 - Reklama, obchodné a podnikateľské poradenstvo, sekretárske služby, účtovníctvo.

36 - Sprostredkovanie - maklérsstvo.

37 - Prenájom stavebných strojov a zariadení.

39 - Prenájom automobilov, prenájom vozidiel, prenájom skladovacích kontajnerov, skladovanie.

(540)



LASSELSBERGER

(591) biela, sivá, modrá, žltá

(731) LASSELSBERGER SK, s. r. o., Dolná 18, 969 01 Banská Štiavnica, SK;

(210) 1116-2003

(220) 30.4.2003

8 (511) 35, 42

(511) 35 - Služby, poradenstvo v obchodnej činnosti.

42 - Poradenské služby v oblasti počítačového hardvéru; služby, poradenstvo v oblasti výpočtovej techniky.

(540)



(591) bordová, čierna

(731) PROFILE, s. r. o., Nákovná 19, 821 06 Bratislava, SK;

(210) 1476-2003

(220) 4.6.2003

8 (511) 32, 33, 35

(511) 32 - Nealkoholické nápoje, nealkoholické výťažky z ovocia, príchuť na výrobu nápojov, sirupy na výrobu nápojov, stolové vody, vody ako nápoje.

33 - Víno, alkoholické nápoje s výnimkou piva, likéry, koktaily alkoholické, destilované nápoje.

35 - Sprostredkovanie obchodu s tovarom, reklamná činnosť, rozširovanie, vydávanie, aktualizovanie a zasielanie reklamných materiálov, maloobchodná činnosť s alkoholickými nápojmi a nealkoholickými nápojmi.

(554)

(731) Vitis trade, s. r. o., Sásovská cesta 41, 974 01 Banská Bystrica, SK;

(210) 1494-2003

(220) 5.6.2003

8 (511) 32, 33, 35

(511) 32 - Nealkoholické nápoje, nealkoholické výťažky z ovocia, príchuť na výrobu nápojov, sirupy na výrobu nápojov, stolové vody, vody ako nápoje.

33 - Víno, alkoholické nápoje s výnimkou piva, likéry, koktaily alkoholické, destilované nápoje.

35 - Sprostredkovanie obchodu s tovarom, reklamná činnosť, rozširovanie, vydávanie, aktualizovanie a zasielanie reklamných materiálov, maloobchodná činnosť s alkoholickými nápojmi a nealkoholickými nápojmi.

(554)

(731) Vitis trade, s. r. o., Sásovská cesta 41, 974 01 Banská Bystrica, SK;

(210) 1621-2003

(220) 16.6.2003

8 (511) 9, 16, 17, 35, 36, 39, 40, 42

(511) 9 - Prístroje a nástroje vedecké, geodetické, elektrické, fotografické, optické, prístroje a nástroje na váženie, meranie, signalizáciu, na účely kontrolné, záchranné a na výučbu, mincové automaty, prístroje a zariadenia na tvorbu a použitie čiarového kódu, stroje na záznam, prenos a reprodukciu zvuku alebo obrazu, zapisovacie pokladnice a počítacie stroje, hasiace prístroje, nosiče magnetických záznamov, zvukové disky, automaty na tovar, príslušenstvo k počítačom a na spracovanie informácií.

16 - Papier a výrobky z papiera, obaly (papierové výrobky), obaly na fľaše (lepenkové alebo papierové), obaly na spisy, lepenka a kartónové výrobky, tlačoviny, časopisy, periodiká, knihy, fotografie, papiernický tovar, lepidlá, potreby pre umelcov, štetce, písacie stroje a kancelárske potreby, učebné a školské potreby a pomôcky, hracie karty, tlačiarenské typy, štočky, obalové materiály z plastických hmôt.

17 - Kaučuk, gutaperča, guma, fólie, dosky a tyče z plastických hmôt (polotovary), hmoty tesniace, upchávacie a izolačné, osinek, sľuda a výrobky z nich, hadice.

35 - Inzertná a reklamná činnosť a poskytovanie pomoci pri prevádzke obchodu, prenájom kancelárskych strojov.

36 - Lízing.

39 - Balenie tovaru.

40 - Spracovanie a úprava materiálov hore uvedených.

42 - Prenájom strojov a zariadení na čiarový kód, počítačov, prenájom predajných automatov.

(540)

(731) EPRIN, spol. s r. o., Hybešova 38, 602 00 Brno, CZ;

(740) Beleščák Ladislav, Ing., Piešťany, SK;

(210) 1640-2003

(220) 18.6.2003

(310) 191174

(320) 30.4.2003

(330) CZ

8 (511) 30

(511) 30 - Prípravok na dochucovanie pokrmov a na zvýrazňovanie ich chuti, korenie.

(540) GLUTAMIX

(731) PĚKNÝ - UNIMEX, s. r. o., Trojanova 16, 120 00 Praha 2, CZ;

(740) Kubínyi Peter, Bc., Trenčín, SK;

(210) 1855-2003

(220) 7.7.2003

8 (511) 5, 30(511) 5 - Nutričné a diétne doplnky; dietetické substancie.
30 - Prísady do potravín.**(540) THERMO COMPLETE**

(731) HERBALIFE INTERNATIONAL, INC., spoločnosť organizovaná a existujúca podľa zákonov štátu Nevada, 1800 Century Park East, Los Angeles, California 90067, US;

(740) Guniš Jaroslav, Mgr., Bratislava, SK;

(210) 1876-2003

(220) 8.7.2003

8 (511) 9, 16, 18, 20, 21, 25, 26, 32, 33, 34, 35, 39, 40, 42

(511) 9 - Dávkovače nápojov.

16 - Baliace materiály na báze škrobu; baliaci papier; brožované knihy, brožúry; brožúry; časopisy (periodiká); kalendáre; lepenkové alebo papierové škatule; lepenkové alebo papierové obaly na fľaše; nálepky, lepiace štítky; noviny; obaly (papiernický tovar); papierenský tovar; papierové podložky pod poháre; pečate; pečatné vosky; perá (kancelárske potreby); písacie potreby; plagáty; papierové podložky na stôl (anglické prestieranie); prospekty; publikácie; reklamné tabule z papiera, kartónu alebo lepenky; výrobky z kartónu, lepenky; záložky, stužky do kníh; papierové zastávky.

18 - Cestovné tašky; dáždniky; kľúčenky (kožená galantéria); peňaženky; slnečníky.

20 - Dekoratívne nástenné ozdoby s výnimkou textilných; drevené obaly na fľaše; drevené prepravky na fľaše; drevené sudy na stáčanie vína; obalové nádoby z plastických hmôt; ozdoby z plastov pre potraviny; palety na manipuláciu s tovarom s výnimkou kovových; podnosy s výnimkou kovových; sudy s výnimkou kovových; vystavovacie stojany.

21 - Demižóny; džbánky s výnimkou džbánov z drahých kovov; poháre; poháriky papierové alebo z plastických hmôt; poháriky s výnimkou pohárikov z drahých kovov; sklenené nádoby; otvárače na fľaše; vývrtky.

25 - Odevy; oblečenie; klobúky; kravaty; šatky, šály; čiapky.

26 - Galantérny tovar s výnimkou priadzi.

32 - Aperitív nealkoholický; hroznový mušt (nekvasený); koktail nealkoholický; nealkoholické nápoje; prípravky na výrobu nápojov; nealkoholické výťažky z ovocia; prášky na prípravu šumivých nápojov; príchuti na výrobu nápojov; sirupy na výrobu nápojov.

33 - Víno; alkoholické nápoje s výnimkou piva; likéry; brandy; koktaily alkoholické; destilované nápoje.

34 - Popolníky s výnimkou popolníkov z drahých kovov; tabatierky na cigary s výnimkou tabatierok z drahých kovov; zápalky; zapalovače pre fajčiarov.

35 - Kancelárie zaoberajúce sa dovozom a vývozom; organizovanie komerčných alebo reklamných výstav; sprostredkovanie obchodu s tovarom; reklamná a propagačná činnosť; maloobchodná činnosť s alkoholickými nápojmi a nealkoholickými nápojmi.

39 - Balenie tovaru; doručovanie tovaru.

40 - Spracovanie hrozna.

42 - Darčekové balenie.

(540)

(591) červená, biela

(731) Vitis trade, s. r. o., Sásovská cesta 41, 974 01 Banská Bystrica, SK;

(210) 2162-2003

(220) 4.8.2003

(310) 190935

(320) 22.4.2003

(330) CZ

8 (511) 1, 3, 5

(511) 1 - Chemické prípravky určené pre priemysel, chemické prípravky pre odmasťovanie kovov, kvapaliny na rezanie, separačné prípravky, nemrznúce chladiace kvapaliny, nemrznúce kvapaliny do ostrekovačov vozidiel, chemické prípravky na čistenie a údržbu fasád a obkladov.

3 - Prípravky na bielenie a iné prostriedky, pevné a tekuté mydlá, telové mydlá, vlasové prípravky na ľahké rozčesávanie vlasov, prípravky na ľahkú úpravu vlasov, kúpele a peny do kúpeľov, dámske a pánske parfumy a deodoranty, dámske a pánske toaletné vody, dámske a pánske kolínske vody, zubné pasty, zubné gély, ústne vody, umývacie pasty, regeneračné prípravky, telové krémy, opaľovacie prípravky, telové krémy, prípravky a emulzie na opaľovanie, masážne prípravky, umývacie, čistiace, bieliace, zmäkčovacie, pracie prípravky, leštiace prípravky.

5 - Dezinfekčné prostriedky na hygienické a lekárske použitie a deodorantné prípravky iné ako pre osobnú hygienu.

(540) CITRI LINE

(731) MIKA, a. s., Skalka 1858, 560 02 Česká Třebová, CZ;

(740) Kováčik Štefan, Ing., Bratislava, SK;

(210) 2163-2003

(220) 4.8.2003

(310) 190934

(320) 22.4.2003

(330) CZ

8 (511) 1, 3, 5

(511) 1 - Chemické prípravky určené pre priemysel, chemické prípravky pre odmasťovanie kovov, kvapaliny na rezanie, separačné prípravky, nemrznúce chladiace kvapaliny, nemrznúce kvapaliny do ostrekovačov vozidiel, chemické prípravky na čistenie a údržbu fasád a obkladov.

3 - Prípravky na bielenie a iné prostriedky, pevné a tekuté mydlá, telové mydlá, vlasové prípravky na ľahké rozčesávanie vlasov, prípravky na ľahkú úpravu vlasov, kúpele a peny do kúpeľov, dámske a pánske parfumy a deodoranty, dámske a pánske toaletné vody, dámske a pánske kolínske vody, zubné pasty, zubné gély, ústne vody,

umývacie pasty, regeneračné prípravky, telové krémy, opaľovacie prípravky, telové krémy, prípravky a emulzie na opaľovanie, masážne prípravky, umývacie, čistiace, bieliace, zmäkčovacie, pracie prípravky, leštiace prípravky.

5 - Dezinfekčné prostriedky na hygienické a lekárske použitie a deodorantné prípravky iné ako pre osobnú hygienu.

(540) GREPI LINE

(731) MIKA, a. s., Skalka 1858, 560 02 Česká Třebová, CZ;

(740) Kováčik Štefan, Ing., Bratislava, SK;

(210) 2164-2003

(220) 4.8.2003

(310) 190933

(320) 22.4.2003

(330) CZ

8 (511) 1, 3, 5

(511) 1 - Chemické prípravky určené pre priemysel, chemické prípravky pre odmasťovanie kovov, kvapaliny na rezanie, separačné prípravky, nemrznúce chladiace kvapaliny, nemrznúce kvapaliny do ostrekovačov vozidiel, chemické prípravky na čistenie a údržbu fasád a obkladov.

3 - Prípravky na bielenie a iné prostriedky, pevné a tekuté mydlá, telové mydlá, vlasové prípravky na ľahké rozčesávanie vlasov, prípravky na ľahkú úpravu vlasov, kúpele a peny do kúpeľov, dámske a pánske parfumy a deodoranty, dámske a pánske toaletné vody, dámske a pánske kolínske vody, zubné pasty, zubné gély, ústne vody, umývacie pasty, regeneračné prípravky, telové krémy, opaľovacie prípravky, telové krémy, prípravky a emulzie na opaľovanie, masážne prípravky, umývacie, čistiace, bieliace, zmäkčovacie, pracie prípravky, leštiace prípravky.

5 - Dezinfekčné prostriedky na hygienické a lekárske použitie a deodorantné prípravky iné ako pre osobnú hygienu.

(540) LACTO BARIER

(731) MIKA, a. s., Skalka 1858, 560 02 Česká Třebová, CZ;

(740) Kováčik Štefan, Ing., Bratislava, SK;

(210) 2165-2003

(220) 4.8.2003

(310) 190932

(320) 22.4.2003

(330) CZ

8 (511) 1, 3, 5

(511) 1 - Chemické prípravky určené pre priemysel, chemické prípravky pre odmasťovanie kovov, kvapaliny na rezanie, separačné prípravky, nemrznúce chladiace kvapaliny, nemrznúce kvapaliny do ostrekovačov vozidiel, chemické prípravky na čistenie a údržbu fasád a obkladov.

3 - Prípravky na bielenie a iné prostriedky, pevné a tekuté mydlá, telové mydlá, vlasové prípravky na ľahké rozčesávanie vlasov, prípravky na ľahkú úpravu vlasov, kúpele a peny do kúpeľov, dámske a pánske parfumy a deodoranty, dámske a pánske toaletné vody, dámske a pánske kolínske vody, zubné pasty, zubné gély, ústne vody, umývacie pasty, regeneračné prípravky, telové krémy, opaľovacie prípravky, telové krémy, prípravky a emulzie na opaľovanie, masážne prí-

pravky, umývacie, čistiace, bieliace, zmäkčovacie, pracie prípravky, leštiace prípravky.

5 - Dezinfekčné prostriedky na hygienické a lekárske použitie a deodorantné prípravky iné ako pre osobnú hygienu.

(540) BLUETORCH

(731) MIKA, a. s., Skalka 1858, 560 02 Česká Třebová, CZ;

(740) Kováčik Štefan, Ing., Bratislava, SK;

(210) 2166-2003

(220) 4.8.2003

(310) 190931

(320) 22.4.2003

(330) CZ

8 (511) 1, 3, 5

(511) 1 - Chemické prípravky určené pre priemysel, chemické prípravky pre odmasťovanie kovov, kvapaliny na rezanie, separačné prípravky, nemrznúce chladiace kvapaliny, nemrznúce kvapaliny do ostrekovačov vozidiel, chemické prípravky na čistenie a údržbu fasád a obkladov.

3 - Prípravky na bielenie a iné prostriedky, pevné a tekuté mydlá, telové mydlá, vlasové prípravky na ľahké rozčesávanie vlasov, prípravky na ľahkú úpravu vlasov, kúpele a peny do kúpeľov, dámske a pánske parfumy a deodoranty, dámske a pánske toaletné vody, dámske a pánske kolínske vody, zubné pasty, zubné gély, ústne vody, umývacie pasty, regeneračné prípravky, telové krémy, opaľovacie prípravky, telové krémy, prípravky a emulzie na opaľovanie, masážne prípravky, umývacie, čistiace, bieliace, zmäkčovacie, pracie prípravky, leštiace prípravky.

5 - Dezinfekčné prostriedky na hygienické a lekárske použitie a deodorantné prípravky iné ako pre osobnú hygienu.

(540) SMARAGD

(731) MIKA, a. s., Skalka 1858, 560 02 Česká Třebová, CZ;

(740) Kováčik Štefan, Ing., Bratislava, SK;

(210) 2167-2003

(220) 4.8.2003

(310) 190930

(320) 22.4.2003

(330) CZ

8 (511) 1, 3, 5

(511) 1 - Chemické prípravky určené pre priemysel, chemické prípravky pre odmasťovanie kovov, kvapaliny na rezanie, separačné prípravky, nemrznúce chladiace kvapaliny, nemrznúce kvapaliny do ostrekovačov vozidiel, chemické prípravky na čistenie a údržbu fasád a obkladov.

3 - Prípravky na bielenie a iné prostriedky, pevné a tekuté mydlá, telové mydlá, vlasové prípravky na ľahké rozčesávanie vlasov, prípravky na ľahkú úpravu vlasov, kúpele a peny do kúpeľov, dámske a pánske parfumy a deodoranty, dámske a pánske toaletné vody, dámske a pánske kolínske vody, zubné pasty, zubné gély, ústne vody, umývacie pasty, regeneračné prípravky, telové krémy, opaľovacie prípravky, telové krémy, prípravky a emulzie na opaľovanie, masážne prípravky, umývacie, čistiace, bieliace, zmäkčovacie, pracie prípravky, leštiace prípravky.

5 - Dezinfekčné prostriedky na hygienické a lekárske použitie a deodorantné prípravky iné ako pre osobnú hygienu.

(540) NAJGARY

(731) MIKA, a. s., Skalka 1858, 560 02 Česká Třebová, CZ;
(740) Kováčik Štefan, Ing., Bratislava, SK;

(210) 2168-2003

(220) 4.8.2003

(310) 190941

(320) 22.4.2003

(330) CZ

8 (511) 1, 3, 5

(511) 1 - Chemické prípravky určené pre priemysel, chemické prípravky pre odmasťovanie kovov, kvapaliny na rezanie, separačné prípravky, nemrznúce chladiace kvapaliny, nemrznúce kvapaliny do ostrekovačov vozidiel, chemické prípravky na čistenie a údržbu fasád a obkladov.

3 - Prípravky na bielenie a iné prostriedky, pevné a tekuté mydlá, telové mydlá, vlasové prípravky na ľahké rozčesávanie vlasov, prípravky na ľahkú úpravu vlasov, kúpele a peny do kúpeľov, dámske a pánske parfúmy a deodoranty, dámske a pánske toaletné vody, dámske a pánske kolínske vody, zubné pasty, zubné gély, ústne vody, umývacie pasty, regeneračné prípravky, telové krémy, opaľovacie prípravky, telové krémy, prípravky a emulzie na opaľovanie, masážne prípravky, umývacie, čistiacie, bieliace, zmäkčovacie, pracie prípravky, leštiace prípravky.

5 - Dezinfekčné prostriedky na hygienické a lekárske použitie a deodorantné prípravky iné ako pre osobnú hygienu.

(540) MIKA KISS PANTENOL

(731) MIKA, a. s., Skalka 1858, 560 02 Česká Třebová, CZ;
(740) Kováčik Štefan, Ing., Bratislava, SK;

(210) 2169-2003

(220) 4.8.2003

(310) 190940

(320) 22.4.2003

(330) CZ

8 (511) 1, 3, 5

(511) 1 - Chemické prípravky určené pre priemysel, chemické prípravky pre odmasťovanie kovov, kvapaliny na rezanie, separačné prípravky, nemrznúce chladiace kvapaliny, nemrznúce kvapaliny do ostrekovačov vozidiel, chemické prípravky na čistenie a údržbu fasád a obkladov.

3 - Prípravky na bielenie a iné prostriedky, pevné a tekuté mydlá, telové mydlá, vlasové prípravky na ľahké rozčesávanie vlasov, prípravky na ľahkú úpravu vlasov, kúpele a peny do kúpeľov, dámske a pánske parfúmy a deodoranty, dámske a pánske toaletné vody, dámske a pánske kolínske vody, zubné pasty, zubné gély, ústne vody, umývacie pasty, regeneračné prípravky, telové krémy, opaľovacie prípravky, telové krémy, prípravky a emulzie na opaľovanie, masážne prípravky, umývacie, čistiacie, bieliace, zmäkčovacie, pracie prípravky, leštiace prípravky.

5 - Dezinfekčné prostriedky na hygienické a lekárske použitie a deodorantné prípravky iné ako pre osobnú hygienu.

(540) MIKA KISS PANTENOL GEL

(731) MIKA, a. s., Skalka 1858, 560 02 Česká Třebová, CZ;
(740) Kováčik Štefan, Ing., Bratislava, SK;

(210) 2170-2003

(220) 4.8.2003

(310) 190939

(320) 22.4.2003

(330) CZ

8 (511) 1, 3, 5

(511) 1 - Chemické prípravky určené pre priemysel, chemické prípravky pre odmasťovanie kovov, kvapaliny na rezanie, separačné prípravky, nemrznúce chladiace kvapaliny, nemrznúce kvapaliny do ostrekovačov vozidiel, chemické prípravky na čistenie a údržbu fasád a obkladov.

3 - Prípravky na bielenie a iné prostriedky, pevné a tekuté mydlá, telové mydlá, vlasové prípravky na ľahké rozčesávanie vlasov, prípravky na ľahkú úpravu vlasov, kúpele a peny do kúpeľov, dámske a pánske parfúmy a deodoranty, dámske a pánske toaletné vody, dámske a pánske kolínske vody, zubné pasty, zubné gély, ústne vody, umývacie pasty, regeneračné prípravky, telové krémy, opaľovacie prípravky, telové krémy, prípravky a emulzie na opaľovanie, masážne prípravky, umývacie, čistiacie, bieliace, zmäkčovacie, pracie prípravky, leštiace prípravky.

5 - Dezinfekčné prostriedky na hygienické a lekárske použitie a deodorantné prípravky iné ako pre osobnú hygienu.

(540) MIKA SOFT

(731) MIKA, a. s., Skalka 1858, 560 02 Česká Třebová, CZ;
(740) Kováčik Štefan, Ing., Bratislava, SK;

(210) 2171-2003

(220) 4.8.2003

(310) 190938

(320) 22.4.2003

(330) CZ

8 (511) 1, 3, 5

(511) 1 - Chemické prípravky určené pre priemysel, chemické prípravky pre odmasťovanie kovov, kvapaliny na rezanie, separačné prípravky, nemrznúce chladiace kvapaliny, nemrznúce kvapaliny do ostrekovačov vozidiel, chemické prípravky na čistenie a údržbu fasád a obkladov.

3 - Prípravky na bielenie a iné prostriedky, pevné a tekuté mydlá, telové mydlá, vlasové prípravky na ľahké rozčesávanie vlasov, prípravky na ľahkú úpravu vlasov, kúpele a peny do kúpeľov, dámske a pánske parfúmy a deodoranty, dámske a pánske toaletné vody, dámske a pánske kolínske vody, zubné pasty, zubné gély, ústne vody, umývacie pasty, regeneračné prípravky, telové krémy, opaľovacie prípravky, telové krémy, prípravky a emulzie na opaľovanie, masážne prípravky, umývacie, čistiacie, bieliace, zmäkčovacie, pracie prípravky, leštiace prípravky.

5 - Dezinfekčné prostriedky na hygienické a lekárske použitie a deodorantné prípravky iné ako pre osobnú hygienu.

(540) MIKA SEPT

(731) MIKA, a. s., Skalka 1858, 560 02 Česká Třebová, CZ;
(740) Kováčik Štefan, Ing., Bratislava, SK;

(210) 2172-2003

(220) 4.8.2003

(310) 190937

(320) 22.4.2003

(330) CZ

8 (511) 1, 3, 5

(511) 1 - Chemické prípravky určené pre priemysel, chemické prípravky pre odmasťovanie kovov, kvapaliny na rezanie, separačné prípravky, nemrznúce chladiace kvapaliny, nemrznúce kvapaliny do ostrekočov vozidiel, chemické prípravky na čistenie a údržbu fasád a obkladov.

3 - Prípravky na bielenie a iné prostriedky, pevné a tekuté mydlá, telové mydlá, vlasové prípravky na ľahké rozčesávanie vlasov, prípravky na ľahkú úpravu vlasov, kúpele a peny do kúpeľov, dámske a pánske parfúmy a deodoranty, dámske a pánske toaletné vody, dámske a pánske kolínske vody, zubné pasty, zubné gély, ústne vody, umývacie pasty, regeneračné prípravky, telové krémy, opaľovacie prípravky, telové krémy, prípravky a emulzie na opaľovanie, masážne prípravky, umývacie, čistiacie, bieliace, zmäkčovacie, pracie prípravky, leštiace prípravky.

5 - Dezinfekčné prostriedky na hygienické a lekárske použitie a deodorantné prípravky iné ako pre osobnú hygienu.

(540) MIKA TROPIC

(731) MIKA, a. s., Skalka 1858, 560 02 Česká Třebová, CZ;

(740) Kováčik Štefan, Ing., Bratislava, SK;

(210) 2173-2003

(220) 4.8.2003

(310) 190936

(320) 22.4.2003

(330) CZ

8 (511) 1, 3, 5

(511) 1 - Chemické prípravky určené pre priemysel, chemické prípravky pre odmasťovanie kovov, kvapaliny na rezanie, separačné prípravky, nemrznúce chladiace kvapaliny, nemrznúce kvapaliny do ostrekočov vozidiel, chemické prípravky na čistenie a údržbu fasád a obkladov.

3 - Prípravky na bielenie a iné prostriedky, pevné a tekuté mydlá, telové mydlá, vlasové prípravky na ľahké rozčesávanie vlasov, prípravky na ľahkú úpravu vlasov, kúpele a peny do kúpeľov, dámske a pánske parfúmy a deodoranty, dámske a pánske toaletné vody, dámske a pánske kolínske vody, zubné pasty, zubné gély, ústne vody, umývacie pasty, regeneračné prípravky, telové krémy, opaľovacie prípravky, telové krémy, prípravky a emulzie na opaľovanie, masážne prípravky, umývacie, čistiacie, bieliace, zmäkčovacie, pracie prípravky, leštiace prípravky.

5 - Dezinfekčné prostriedky na hygienické a lekárske použitie a deodorantné prípravky iné ako pre osobnú hygienu.

(540) MIKA BALZÁM

(731) MIKA, a. s., Skalka 1858, 560 02 Česká Třebová, CZ;

(740) Kováčik Štefan, Ing., Bratislava, SK;

(210) 2243-2003

(220) 8.8.2003

8 (511) 17, 19, 24, 37, 42

(511) 17 - Materiály tesniace, upchávajúce, izolačné vrátane materiálov zvukovo- a tepelnoizolačných, filtračné hmoty.

19 - Stavebné materiály nekovové - geotextílie, drenážne materiály nekovové, ostatné stavebné textílie, potrubia nekovové.

24 - Textilné plošné materiály, pásy, vložky a textilné výrobky, ktoré sú zahrnuté v tejto triede.

37 - Služby týkajúce sa stavby budov, ciest, mostov, priehrad a prepravných liniek, poradenstvo v oblasti stavebníctva.

42 - Služby inžinierov a odborných pracovníkov - vypracovávanie odborných správ.

(540) FILTEK

(731) DEKTRADE, a. s., Tiskařská 10/257, 108 28 Praha 10, CZ;

(740) Kubínyi Peter, Bc., Trenčín, SK;

(210) 2246-2003

(220) 8.8.2003

(310) 188816

(320) 14.2.2003

(330) CZ

8 (511) 17, 19

(511) 17 - Hydroizolačné materiály.

19 - Nekomové stavebné materiály, asfaltové pásy a lepenky na stavebné účely.

(540) ELASTEK

(731) DEKTRADE, a. s., Tiskařská 10/257, 108 28 Praha 10, CZ;

(740) Kubínyi Peter, Bc., Trenčín, SK;

(210) 2247-2003

(220) 8.8.2003

8 (511) 17, 19

(511) 17 - Hydroizolačné materiály.

19 - Nekomové stavebné materiály, asfaltové pásy a lepenky na stavebné účely.

(540) GLASTEK

(731) DEKTRADE, a. s., Tiskařská 10/257, 108 28 Praha 10, CZ;

(740) Kubínyi Peter, Bc., Trenčín, SK;

(210) 2249-2003

(220) 8.8.2003

8 (511) 17, 19

(511) 17 - Izolačný materiál, asfaltový izolačný materiál.

19 - Asfaltový materiál na stavebné účely.

(540) ROOFTEK

(731) DEKTRADE, a. s., Tiskařská 10/257, 108 28 Praha 10, CZ;

(740) Kubínyi Peter, Bc., Trenčín, SK;

(210) 2262-2003

(220) 11.8.2003

8 (511) 35, 41, 44

(511) 35 - Reklamná činnosť v zdravotníctve.

41 - Organizovanie a vedenie odborných podujatí, seminárov, konferencií v oblasti zdravotníctva, vydávanie odborných kníh, periodických a neperiodických publikácií v oblasti zdravotníctva.

44 - Zdravotnícka starostlivosť, poradenstvo v oblasti zdravotníctva.

(540)

(591) čierna, červená

(731) Alpha medical, a.s., Podhora č. 47, 034 01 Ružomberok, SK;

(210) 2264-2003

(220) 11.8.2003

8 (511) 35, 41, 44

(511) 35 - Reklamná činnosť v zdravotníctve.

41 - Organizovanie a vedenie odborných podujatí, seminárov, konferencií v oblasti zdravotníctva, vydávanie odborných kníh, periodických a neperiodických publikácií v oblasti zdravotníctva.

44 - Zdravotnícka starostlivosť, poradenstvo v oblasti zdravotníctva.

(540) ALPHA MEDICAL

(731) Alpha medical, a.s., Podhora č. 47, 034 01 Ružomberok, SK;

(210) 2271-2003

(220) 11.8.2003

8 (511) 9, 16, 37, 41, 42

(511) 9 - Počítačový hardvér a počítačový softvér; počítačový hardvér; počítačový softvér pre funkcie aplikačných a operačných systémov na použitie v komerčnej interakcii v oblasti globálnych počítačových sietí.

16 - Tlačoviny; tlačoviny, najmä knihy, brožúry, časopisy, inštrukčné príručky, písané prezentácie a výučbové materiály v oblasti komerčných interakcií prostredníctvom globálnych počítačových sietí.

37 - Počítačové služby, a to prispôsobované inštalácie, opravy a údržba počítačového hardvéru pre komerčné interakcie prostredníctvom globálnych počítačových sietí.

41 - Vzdelávacie služby; vzdelávacie služby, najmä prezentácie, technické demonštrácie a vzdelávacie semináre v oblasti komerčných interakcií prostredníctvom globálnych počítačových sietí.

42 - Počítačové služby, a to prispôsobované inštalácie, opravy a údržba počítačového softvéru; konzultačné služby v oblasti počítačov a návrh systémov pre iných v oblasti komerčných interakcií prostredníctvom globálnych počítačových sietí.

(540)**@business on demand**

(731) International Business Machines Corporation, New Orchard Road, Armonk, New York 10504, US;

(740) Tomeš Pavol, Ing., Bratislava, SK;

(210) 2277-2003

(220) 12.8.2003

8 (511) 1, 4, 7, 35, 37, 40

(511) 1 - Prípravky na opracovanie odliatkov.

4 - Mazacie oleje; vazelína na priemyselné účely.

7 - Čistiace stroje; generátory elektriny; generátory prúdu, prúdové zdroje; kladivá (ako časti strojov); navijaky; rýpadlá; zametacie autá; zametacie stroje (samohybné); stroje na zemné práce, exkavátory.

35 - Kancelárie zaoberajúce sa dovozom a vývozem; marketingové štúdie; pomoc pri riadení obchodnej činnosti; poradenstvo v obchodnej činnosti; obchodné alebo podnikateľské poradenstvo.

37 - Prenájom čistiacich strojov; prenájom bagrov a rýpadiel; prenájom stavebných strojov a zariadení; montáž, údržba a opravy strojov.

40 - Frézovanie; obrusovanie; pílenie; pokovovanie kovových materiálov; úprava a spracovanie kovov.

(540)

(591) žltá, modrá

(731) Moneda, a. s., Robotnícka 819/38, 039 01 Turčianske Teplice, SK;

(210) 2279-2003

(220) 13.8.2003

8 (511) 35, 36, 39, 41, 42, 44, 45

(511) 35 - Organizovanie komerčných alebo reklamných výstav, personálne poradenstvo, poradenstvo pri vedení podnikov, obchodné a podnikateľské poradenstvo, poradenstvo v obchodnej činnosti.

36 - Finančné poradenstvo a poradenstvo v oblasti poistenia.

39 - Organizovanie exkurzií.

41 - Prekladateľské služby; organizovanie súťaží, výstav, predstavení, plesov, kolokvií, živých vystúpení, súťaží krásy, športových súťaží, večierkov; organizovanie a vedenie konferencií, kongresov, seminárov, sympózií; vyučovanie, vzdelávanie, akadémie, poradenstvo v oblasti vzdelávania.

42 - Architektonické poradenstvo, poradenstvo v oblasti počítačového hardvéru, poradenstvo v oblasti práv duševného vlastníctva.

- 44 - Farmaceutické poradenstvo.
45 - Poradenstvo v oblasti bezpečnosti, organizovanie náboženských obradov.

(540) JUDr. Milan VETRÁK - European Law Consult (ELCO)

- (731) JUDr. Milan VETRÁK - European Law Consult (ELCO), Haanova 37, 851 04 Bratislava, SK;

(210) 2314-2003

(220) 15.8.2003

(310) 193981

(320) 17.7.2003

(330) CZ

8 (511) 6, 7, 8, 9, 12, 16, 35, 37, 40, 41, 42

- (511) 6 - Presné kovové výlisky a presné strojové výrobky patriace do triedy 6.

7 - Lisovacie, nastavovacie, montážne, transportné, manipulačné nástroje, elektrické zväračky ako stroje, prípravky a zariadenia pre strojárstvo, najmä pre automobilový priemysel vrátane referenčných a nominálnych výrobkov a dielov, presné strojové zariadenia, presné kovové výlisky a presné strojové výrobky patriace do triedy 7.

8 - Lisovacie nástroje na výrobu výliskov z plechu, zväracie horáky na plyn, zväracie prístroje na plyn, presné kovové výlisky a presné strojové výrobky patriace do triedy 8.

9 - Zariadenia a prístroje vedecké, fotografické, optické, kinematografické, na meranie, kontrolu a signalizáciu, pre vedu, techniku a priemysel, meracie a kontrolné prípravky, referenčné a nominálne prípravky, tiež kubingy a mešterboky pre strojársky, automobilový a letecký priemysel, napr. na presné polohovanie a ustanovenie dielov, ich tvarovej presnosti a stálosti, dátové kontrolné modely na kontrolu navrhnutých dielov pre strojárstvo, automobilový a letecký priemysel, nosiče záznamov zvukových, optických a dátových, počítače a výpočtová technika vrátane periférnych zariadení k nim, servery, grafické stanice, hardvér a softvér, telekomunikačná technika, napr. telefóny a prenosné telefóny, faxy, fotoaparáty a kamery vrátane digitálnych, fotokopírky, všetko vybavenie a príslušenstvo k týmto zariadeniam, prístrojom a výrobkom obsiahnuté v triede 9, vybavenie pre DTP štúdiá patriace do triedy 9, softvér na mobilné telefóny, zariadenia na elektrické zväranie.

12 - Transportné vozíky a zariadenia, napr. na manipuláciu a skladovanie meracích a kontrolných prípravkov, presné kovové výlisky a presné strojové výrobky patriace do triedy 12.

16 - Kancelárska technika patriaca do triedy 16, písacie stroje.

35 - Konzultačná činnosť v oblasti riadenia firemných procesov vrátane implementácie systémov na ich riadenie.

37 - Zariaďovanie, montáž, údržba, opravy a servis výpočtovej a kancelárskej techniky, telekomunikačných zariadení a počítačových sietí a zariadení, prístrojov, nástrojov a výrobkov vyššie uvedených v triede 6, 7, 9, a 16, poradenstvo v oblasti zariaďovania, montáže, údržby, opravy a servisu výpočtovej a kancelárskej techniky, telekomunikačných zariadení a počítačových sietí a zariadení, prístrojov, nástrojov a výrobkov vyššie uvedených v triede 6, 7, 9, a 16.

40 - Presná strojová výroba na zákazku ako služba pre tretie osoby, presná výroba výliskov na zákazku ako služba pre tretie osoby.

41 - Školiaca činnosť v oblasti riadenia firemných procesov vrátane implementácie systémov na ich riadenie, vzdelávacia činnosť v oblasti výpočtovej techniky, školenia v oblasti operačných systémov a ich správy, školenia v oblasti práce s grafickými programami, najmä na projekčnú činnosť, poradenstvo v oblasti týchto školiacich činností.

42 - Tvorba, vývoj, sprostredkovanie inštalácie softvéru vrátane jeho aktualizácie, programátorská činnosť, tvorba a vývoj databázových, internetových a sieťových aplikácií, technická podpora on-line užívateľom výpočtovej a telekomunikačnej techniky, počítačová grafika, výskumná, vývojová, konštrukčná, inžinierska, projektová činnosť v oblasti výpočtovej techniky a strojárstva, najmä pre automobilový a letecký priemysel, riešenie podpory komplexných riešení vývoja a vývojových reťazcov, tvorba výkresovej dokumentácie, priestorové modelovanie, poradenstvo v týchto oblastiach, poradenská činnosť v oblasti kancelárskej a výpočtovej techniky, poradenská činnosť v oblasti výpočtovej techniky a strojárstva, najmä pre automobilový a letecký priemysel.

(540)



- (731) Dytron, s. r. o., Na Valech 411/1, 741 01 Nový Jičín, CZ;

(740) Kubínyi Peter, Bc., Trenčín, SK;

(210) 2391-2003

(220) 22.8.2003

8 (511) 9, 16, 35, 38, 41

- (511) 9 - Nahrané, nenahrané nosiče informácií všetkých druhov ako disky, diskety, CD, DVD alebo iné nahrané i nenahrané nosiče zvuku alebo obrazu, softvér, elektronické publikácie či informácie (stiahnuté z počítačovej a telekomunikačnej siete).

16 - Periodické a neperiodické tlačoviny všetkých druhov, najmä časopisy, tlačiarenské výrobky, papiernický tovar všetkých druhov.

35 - Inzertné, informačné a propagačné služby všetkých druhov, reklamná činnosť vrátane inzercie a propagácie, služby reklamných agentúr.

38 - Šírenie tlačovín pomocou počítačových a obdobných sietí, poskytovanie informácií pomocou počítačových a obdobných sietí, napríklad internetom.

41 - Vydavateľská a nakladateľská činnosť, kultúrne aktivity, súťaž, prehliadky a podobne.

(540)



- (731) Moravčík Štefan, Ing. arch., Selčianska cesta 118, 974 01 Selce, SK;

(740) Záhurecký Eugen, JUDr., Banská Bystrica, SK;

(210) 2400-2003

(220) 22.8.2003

8 (511) 1, 3, 4, 5, 35

(511) 1 - Priemyselné chemikálie, najmä tenzidy ako chemické prísady do výrobkov; apretačné a bieliace prísady a prípravky na priemyselné účely; biologické a bakteriálne prísady a prípravky vrátane enzýmov a enzymatických prípravkov na priemyselné využitie; chemické prípravky na čistenie tekutín a zmäkčovanie vody; detergenty a škrob na priemyselné účely; impregnačné látky a namáčacie prípravky na farbenie textílií a kože; chemické prípravky na výrobu pigmentov; chemické prostriedky na konzervovanie potravín a krmív; umelé sladidlá; hnojivá prírodné a umelé pre poľnohospodárstvo, lesníctvo, záhradníctvo a záhradnícke účely; živné soli a roztoky pre vonkajšie a izbové kvety; chemické prísady do prostriedkov na ochranu rastlín, napr. fungicídov.

3 - Pracie, čistiace, leštiace a apretačné prostriedky a prípravky, najmä pracie prášky, tablety a roztoky, namáčacie prostriedky, bieliace, aviváže a apretačné prípravky; prípravky na umývanie riadu a sanitárnych zariadení; detergenty a stabilizujúce emulzie; výrobky na osobnú hygienu a výrobky kozmetické, najmä s obsahom tenzidov, napr. mydlá toaletné, medicínálne, dezinfekčné a dezodorizačné kusové, práškové a tekuté, sprchové gély, kúpeľové peny, oleje a soli, stabilizujúce peny na kozmetické a hygienické účely, pleťové mlieka a pleťové vody, zubné pasty a prášky, ústne vody a spreje, šampóny a vlasové vody vrátane farieb a prelivov na vlasy, kozmetické prípravky pre zvieratá.

4 - Priemyselné oleje, mazacie tuky a mazadlá, napr. ako konzervačné prípravky na kožu a textílie; zmesi pohlcujúce prach vrátane jeho zavlžovania a viazania.

5 - Chemické prípravky a činidlá na hygienické, lekárske a zverolekárske účely, dezinfekčné prípravky na hygienické účely, prípravky na ochranu rastlín, napr. herbicidy a fungicidy.

35 - Obchodná sprostredkovateľská činnosť v odbore priemyselných chemikálií, prácich a čistiaciach prípravkov a prostriedkov, detergentov, kozmetických výrobkov, hnojív, prípravkov na ochranu rastlín a chemických činidiel na hygienické, lekárske a zverolekárske účely, reklamná a inzertná činnosť v daných odboroch vrátane rozširovania reklamných textov a vzoriek výrobkov zákazníkom, organizovanie a usporadúvanie propagačných alebo komerčných výstav, prehliadok tovarov a reklamných akcií, obchodný manažment, prieskum a analýza trhu, pomoc pri riadení obchodnej činnosti, obchodné zastupovanie tuzemských a zahraničných firiem, dovozná a vývozná agentúra, obchodný, informačný, konzultačný a poradenský servis v daných odboroch.

(540)

(731) VALTECH TORS, v. o. s., Dolní Bojanovice 852, 696 17 Dolní Bojanovice, CZ;

(740) Hojčuš Peter, Ing., Bratislava, SK;

(210) 2478-2003

(220) 2.9.2003

8 (511) 29, 30, 32

(511) 29 - Mlieko, mliečne výrobky, syry, džemy, marmelády; sušené, mrazené, kandizované a zavárané ovocie.

30 - Káva, čaj, kakao, čokoláda; kávové, kakaové a čokoládové nápoje, výrobky z obilovín, cereálie, cereálne tyčinky; kukuričné, ovsené a pšeničné vločky, müsli, pečivo, trvanlivé pečivo sladké aj slané, cukrárenské výrobky, náplne, krémy, polevy, cukrovinky, zmrzlina, prášky na výrobu zmrzliny, med.

32 - Nealkoholické nápoje, minerálne vody, ovocné a zeleninové šťavy, džúsy, nápojové zmesi a prášky.

(540) TATRANKY

(731) Opavia - LU, a. s., Vinohradská 2828/151, 130 00 Praha 3, CZ;

(740) Kováčik Štefan, Ing., Bratislava, SK;

(210) 2482-2003

(220) 2.9.2003

8 (511) 29, 30, 32

(511) 29 - Mlieko, mliečne výrobky, syry, džemy, marmelády; sušené, mrazené, kandizované a zavárané ovocie.

30 - Káva, čaj, kakao, čokoláda; výrobky z obilovín, cereálie, cereálne tyčinky; kukuričné, ovsené a pšeničné vločky, müsli, pečivo, trvanlivé pečivo sladké aj slané, cukrárenské výrobky, náplne, krémy, polevy, cukrovinky, zmrzlina, prášky na výrobu zmrzliny, med.

32 - Nápojové zmesi a prášky.

(540) ZLATÉ OPLATKY

(731) Opavia - LU, a. s., Vinohradská 2828/151, 130 00 Praha 3, CZ;

(740) Kováčik Štefan, Ing., Bratislava, SK;

(210) 2559-2003

(220) 11.9.2003

8 (511) 5, 29, 30, 35, 39

(511) 5 - Výrobky dietetické a zdravotnícke na liečebné účely, zdravotnú prevenciu a rekondíciu, najmä medicínálne a dietetické čaje a čajové zmesi všetkých druhov, napr. čaje ovocné, bylinné a čaje z iných prírodných produktov, dietetické a vitamínové preparáty na humánne a veterinárne použitie, najmä vitamínové nápoje a povzbudzujúce prípravky z ovocia, bylín a iných prírodných produktov, napr. výluhy, výťažky štiav, farmaceutické odvary a liečebné roztoky.

29 - Sušené, konzervované a varené ovocie a zelenina vrátane ich zmesí, sušené a varené byliny a iné prírodné produkty vrátane ich zmesí ako jedlé potraviny.

30 - Čaje všetkých druhov vrátane ich zmesí, sypané, porciované, vreckované, lisované a instantné, napr. z ovocia, bylín a iných prírodných pro-

duktov, prírodné i aromatizované vrátane s prídavkom vitamínov a minerálnych vlákien, čajové extrakty prírodné i ochutené.

35 - Sprostredkovanie obchodu s tovarmi v rozsahu predmetu činnosti, organizovanie, zabezpečovanie a usporiadanie propagačných a/alebo komerčných výstav, propagačných a reklamných akcií, organizovanie komerčných alebo reklamných veľtrhov, distribúcia tovarov na reklamné účely, vedenie obchodných záležitostí, obchodný manažment a podnikové poradenstvo, marketing, pomoc pri riadení obchodnej činnosti, obchodné zastupovanie tuzemských a zahraničných firiem, kancelárie zaoberajúce sa dovozom a vývozom, maloobchodná činnosť s čajmi, dietetickými a vitamínovými preparátmi.

39 - Balenie, skladovanie, expedícia a preprava čajov, sušených bylín, ovocia, zeleniny, vitamínových prípravkov a iných prírodných produktov.

(540) TWIGI

(731) ALIMA značková potravina, a. s., Lopatecká 223/13, 147 00 Praha, CZ;

(740) Brichtová Tatiana, JUDr., Bratislava, SK;

(210) 2598-2003

(220) 16.9.2003

8 (511) 3, 5, 16, 25, 29, 30, 35, 41, 44

(511) 3 - Kozmetické prípravky, prípravky na starostlivosť o pleť a telo; skrášľovacie prípravky, parfúmy.

5 - Vitamínové a minerálne doplnky; výživové a potravinové doplnky s posilňujúcimi a regeneračnými účinkami a výživové a potravinové doplnky s cieľom redukovať telesnú hmotnosť s obsahom farmakologických účinných látok a/alebo biologickým účinkom; dietetické potraviny.

16 - Tlačoviny, časopisy, knihy.

25 - Odevy, obuv.

29 - Potravinové doplnky a doplnky výživy s posilňujúcimi a regeneračnými účinkami a potravinové doplnky a doplnky výživy za účelom redukcie telesnej hmotnosti prevažne s obsahom produktov patriacich do tejto triedy.

30 - Potravinové doplnky a doplnky výživy s posilňujúcimi a regeneračnými účinkami a potravinové doplnky a doplnky výživy za účelom redukcie telesnej hmotnosti prevažne s obsahom produktov patriacich do tejto triedy.

35 - Maloobchodná činnosť s tovarmi vyššie menovanými.

41 - Vzdelávanie a školiaca činnosť; vzdelávanie a školiaca činnosť v oblasti redukovania telesnej hmotnosti organizmu a starostlivosti o zdravie a krásu tela; vzdelávanie a školiaca činnosť v oblasti stravovania; služby poskytované s cieľom rekondície, regenerácie a redukcie telesnosti hmotnosti organizmu prostredníctvom telesných cvičení; služby poskytované s cieľom rekondície, regenerácie a redukcie telesnej hmotnosti organizmu "TPM" metódou pomocou telesných cvičení; zabezpečovanie a organizácia redukčných, rekondičných, regeneračných, ozdravných, a skrášľovacích pobytov zameraných najmä na telesné cvičenie; poradenstvo v oblasti všetkých menovaných služieb.

44 - Služby poskytované s cieľom rekondície, regenerácie a redukcie telesnej hmotnosti organizmu pod odborným dohľadom; služby poskytované s cieľom rekondície, regenerácie a redukcie telesnej hmotnosti organizmu "TPM" metódou pod odborným dohľadom; služby starostlivosti o zdravie, správnu výživu a krásu tela; salóny krásy; masáže; fyzioterapia; poskytovanie kyslíkovej a ozónovej terapie; poradenstvo v uvedených oblastiach služieb.

(540) ŠTÚDIO LÍNIA

(731) Kompliment s. r. o., Azalková 8, 821 01 Bratislava, SK;

(740) Fajnorová Mária, Ing., Bratislava, SK;

(210) 2634-2003

(220) 18.9.2003

8 (511) 9, 28, 41

(511) 9 - Hracie a zábavné stroje a prístroje; stroje a prístroje na videohry; hracie stroje na hazardné hry, všetky uvedené prispôbené na použitie s televíznymi prijímačmi; skrinky, riadiace prístroje, softvér a súpravy na vylepšenie a modifikáciu a časti a fitingy na hracie, zábavné a rekreačné stroje a prístroje a stroje a prístroje na obveselenie a stroje a prístroje na videohry, prispôbené na použitie s televíznymi prijímačmi.

28 - Hracie a zábavné stroje a prístroje; stroje a prístroje na videohry; hracie stroje na hazardné hry; hracie automaty; skrinky; časti a fitingy pre všetky uvedené tovary.

41 - Poskytovanie hracích strojov a prístrojov na hazardné hry, zábavných strojov a prístrojov a strojov a prístrojov na obveselenie; prenájom strojov a prístrojov na hazardné hry, zábavných strojov a prístrojov a strojov a prístrojov na obveselenie; poradenské a konzultačné služby týkajúce sa strojov a prístrojov na hazardné hry, zábavu a obveselenie; obsluhovanie a riadenie hracích strojov a prístrojov na hazardné hry, zábavu a obveselenie na miestach na zábavu, pobavenie a obveselenie; usporiadanie súťaží a pretekov vo vzťahu k hranu hier na hracích strojoch a prístrojoch na hazardné hry, zábavu a obveselenie; poskytovanie služieb týkajúcich sa hazardných hier, zábavy a obveselenia prostredníctvom video- a počítačových systémov a prostredníctvom on-line internetu a iných sieťových komunikácií.

(540) FIRE & ICE

(731) RED GAMING LIMITED, Margaret Street, Ashton-under-Lyne, Lancashire OL7 022, GB;

(740) Fajnorová Mária, Ing., Bratislava, SK;

(210) 2637-2003

(220) 18.9.2003

8 (511) 23, 24, 25

(511) 23 - Nite, priadze na textilné účely.

24 - Textilie všetkých druhov patriace do tr. 24, najmä bavlnené textilie, denim, vlnené látky, pleteniny, tkaniny, pružné tkaniny, netkané textilie, podšívky (textilné); flanel vrátane flanelu na zdravotnícke účely; jutová látka; látky s imitáciou kože; obliečky na vankúše a podušky, tiež

ozdobné; obliečky na matrace; posteľné pokrývky a prikrývky; plachty; sypkovina; poľahy na nábytok; posteľná bielizeň; lôžkoviny; spacie vaky; stolové textilie; bielizeň (stolová-); obrusy s výnimkou papierových; utierky, obrúsky (textilné-); utierky na riad, utierky na tvár (textilné); prikrývky vrátane cestovných prikrývok; plédy; závesy, textilné alebo plastové; záclony a záclonky; tapety textilné; čalúnické látky; vlajky; vreckovky (textilné); kúpeľňové textilie s výnimkou oblečenia; rukavice (umývacie).

25 - Oblečenie (dámske, pánske, detské-), tiež módné, spoločenské, vychádzkové, prírodných, syntetických alebo zmesových materiálov - z bavlnených textílií, denimu, najmä: šaty; sukne, nohavice, vesty, kostýmy, obleky; konfekcia (dámska, pánska a detská); saká; nohavice; dámske a pánske kombinézy (oblečenie); kostýmy - obleky; pletené svetre; pulóvre; plášte; plášte (dámske, tiež lemované kožušinou); peleríny, tiež krátke peleríny; krátke kabátičky; kožušinové štóly, kožušiny (oblečenie); krátke jazdecké alebo spodné nohavice; pleteniny (oblečenie); bundy; kabáty; krátke kabáty s kapucňou (teplé); gabardénové plášte, vrchné ošatenie; zvrchníky; tógy; šatky, závoje; vlnené šály; kapucne, šály; pokrývky hlavy; kravaty; pančuchy; pančuškové nohavice; ponožky; podväzky na ponožky, podväzky; palčiaky; rukavice; rukávniky; opasky; náprsenky, cylindre; čelenky; čiapky; klobúky; kapucne; podšívky (ako konfekcia); podšívky (časti odevov); bielizeň vrátane osobnej bielizne pohlcujúcej pot; bielizeň zabraňujúca poteniu; body (bielizeň); tielka, pyžamá; kombiné; body (bielizeň); podprsenky; pánske spodky; spodničky; pyžamá; šnurovačky, tielka a tričká; košeľe; polokošeľe; župany; detské nohavičky; detské plienky, textilné; detská výbavička; podbradníky, nie z papiera; detské plienky - textilné; detská výbavička vrátane detských nohavičiek; podbradníky (textilné); oblečenie pre dojčatá, detské odevy; športové oblečenie vrátane športových bünd, tričiek, dresov a oblečenia na ľahkú a ťažkú atletiku, futbal, hokej, lyžovanie, gymnastické (telocvičné) dresy; oblečenie pre motoristov vrátane bünd, kombinéz; cyklistické oblečenie; športové rukavice (textilné a kožené okrem bejzbalových, boxerských a golfových); športové čiapky; oblečenie na voľný čas, turistiku a rekreáciu; kúpacie plášte, župany a čiapky; plážové oblečenie; oblečenie na vodné športy vrátane plaviek, dámskych a pánskych; kombinézy na vodné lyžovanie; pracovné plášte; zástery; uniformy; vodovzdorné textilie. Dámska, pánska, detská športová a vychádzková obuv.

(540)



(591) bordová, modrá

(731) UNIGRAND, spol. s r. o., Sv. Vincenta 5849/2, 821 03 Bratislava II, SK;

(210) 2638-2003

(220) 18.9.2003

8 (511) 5, 29, 30

(511) 5 - Vitamínové prípravky; bielkovinami obohatené mlieko.

29 - Mlieko a mliečne výrobky; sušené mlieko; náhradky vajec na pečenie a varenie.

30 - Droždie a prášky do cesta; škrobové výrobky ako potrava; chuťové prísady; aromatické prípravky do potravín; zmes na výrobu múčnych výrobkov a ciest.

(540) SYNTHOVA

(731) PML Protein. Mléko. Laktóza, a. s., Smetanova 1332, 504 01 Nový Bydžov, CZ;

(740) Kajabová Monika, JUDr., Bratislava, SK;

(210) 2641-2003

(220) 18.9.2003

8 (511) 9, 35, 38, 41

(511) 9 - Nosiče údajov so zaznamenaným slovom a obrazom (audiovizuálne), zvukové nahrávacie zariadenia, kompaktné disky, magnetické nosiče údajov.

35 - Inzertná a reklamná činnosť, marketing a obchodný manažment, vydávanie reklamných materiálov.

38 - Televízne vysielanie.

41 - Výroba televíznych programov všetkých druhov, výroba videofilmov, výchovná a zábavná činnosť, vydavateľstvo, prenájom audionahrávok, vyhotovenie kópií audiovizuálnych záznamov, sprostredkovanie audiovizuálnych programov a ich kópií, nahrávanie audiovizuálnych záznamov.

(540)



(731) Pohanka Siloš, Slávičie údolie 6, 811 02 Bratislava, SK;

(210) 2653-2003

(220) 20.9.2003

(310) 189856

(320) 20.3.2003

(330) CZ

8 (511) 9, 20, 25, 28, 31, 37, 39

(511) 9 - Rybárske olovká a závažia, váhy, meradlá, signalizačné prístroje, najmä signalizátory záberu pri love rýb, echoloty, navigačné prístroje.

20 - Stoličky, ležadlá, kresielka, najmä rybárske.

25 - Odevy aj nepremokavé, najmä pre rybolov, rybárske vesty, pláštenky, pracovné odevy, obuv, najmä pre rybolov, čizmy aj vysoké, pokrývky hlavy.

28 - Rybárske potreby všetkých druhov, najmä prúty a podpierky k nim, udičky, šnúry, vlasce, navijaky, háčiky, plaváčky, plaváky, návnady, vnadidlá, nástrahy, vrhače návnad, (praky), mušky, muškárske viazacie materiály, muškárske šnúry, podberáky, sieťky na ryby, kesery (rybárske šité určené na rýchle prenášanie rýb), sedule, puzdrá na prúty.

31 - Krmivá pre ryby, rybárske návnady a nástrahy obsiahnuté v tejto triede.

37 - Montáž, servis a opravy rybárskych potrieb.

39 - Sprostredkovanie v oblasti dopravy, turistických prehliadok, sprevádzania turistov, organizovania výletov a rezervácií v oblasti cestovania.

(540)



(731) Ryby - Rybky - Rybičky, s. r. o., Pompova 595, 617 00 Brno - Komárov, CZ;

(740) Kubíny Peter, Trenčín, SK;

(210) 2669-2003

(220) 23.9.2003

8 (511) 29, 30, 35, 43

(511) 29 - Mlieko, mliečne výrobky; mäso, ryby s výnimkou živých, hydina nie živá, zverina; vajcia; ovocie a zelenina konzervované a sušené, džemy.
30 - Nápoje pripravené na základe kávy, káva, čaj, kakao, cukor, ryža, kávové náhradky, chlieb, pečivo, cukrovinky, zmrzlina; med, ocot, zálievky šalátové, korenie.

35 - Maloobchodná činnosť v oblasti potravín, predaj rýchloobrátkového potravinárskeho tovaru v obchodoch typu samoobsluha alebo pultový predaj potravinárskeho tovaru.

43 - Služby typu "fast food" (rýchle občerstvenie), bufety, reštaurácie, kaviarne.

(540)



(591) zelená, biela, červená (terakotová)

(731) Kodat Aleš, Nad Borislavkou 14, 160 00 Praha 6 - Dejvice, CZ;

(740) Bušová Eva, JUDr., Bratislava, SK;

(210) 2701-2003

(220) 25.9.2003

8 (511) 5, 29, 30, 32

(511) 5 - Výrobky dietetické pre deti a chorých, chemické na lekárske účely, liečebná kozmetika na báze prírodných látok, liečebné kúpeľné výrobky, liečebné prípravky do kúpeľov, liečivé rastliny a výrobky z nich, vitamínové prípravky, vína medicínálne, multivitamíny, multiminerály, zmesi uvedených látok a prípravkov, prísady do jedla dietetické, posilňujúce a povzbudzujúce potraviny s liečivými účinkami, energeticko-výživné požívatinu na liečebné účely.

29 - Želatíny na potravinárske účely.

30 - Potraviny s vysokým obsahom vitamínov a minerálov vyrobené s cieľom doplniť bežnú stravu konzumenta, ktoré môžu priaznivo ovplyvniť zdravie konzumenta, patriace do tejto triedy, prípravky určené na ochranu a regeneráciu kĺbov a pohybového ústrojenstva.

32 - Dietetické nápoje a nápoje light, posilňujúce a povzbudzujúce nápoje.

(540) **GelActiv Osteokomplex**

(731) Renuto (Overseas) Limited, 3090 Limassol, CY;

(740) Suchoňová Katarína, JUDr., Banská Bystrica, SK;

(210) 2702-2003

(220) 25.9.2003

8 (511) 5, 29, 30, 32

(511) 5 - Výrobky dietetické pre deti a chorých, chemické na lekárske účely, liečebná kozmetika na báze prírodných látok, liečebné kúpeľné výrobky, liečebné prípravky do kúpeľov, liečivé rastliny a výrobky z nich, vitamínové prípravky, vína medicínálne, multivitamíny, multiminerály, zmesi uvedených látok a prípravkov, prísady do jedla dietetické, posilňujúce a povzbudzujúce potraviny s liečivými účinkami, energeticko-výživné požívatinu na liečebné účely.

29 - Želatíny na potravinárske účely.

30 - Potraviny s vysokým obsahom vitamínov a minerálov vyrobené s cieľom doplniť bežnú stravu konzumenta, ktoré môžu priaznivo ovplyvniť zdravie konzumenta, patriace do tejto triedy, prípravky určené na ochranu a regeneráciu kĺbov a pohybového ústrojenstva.

32 - Dietetické nápoje a nápoje light, posilňujúce a povzbudzujúce nápoje.

(540) **Delpharma Osteokomplex**

(731) Renuto (Overseas) Limited, 3090 Limassol, CY;

(740) Suchoňová Katarína, JUDr., Banská Bystrica, SK;

(210) 2703-2003

(220) 25.9.2003

8 (511) 16, 35, 41

(511) 16 - Brožúry; brožované knihy; časopisy, periodiká; papier; výrobky z papiera patriace do tejto triedy; plagáty; samolepky; papierové obaly; informačné a reklamné produkty v papierovej forme.

35 - Reklamná, inzertná a propagačná činnosť; reklamné agentúry; vydávanie a aktualizovanie reklamných materiálov; rozširovanie reklamných materiálov zákazníkom; rozširovanie reklamných alebo inzertných oznamov; uverejňovanie reklamných textov; prenájom reklamných materiálov; prenájom reklamných priestorov.

41 - Vydávanie textov s výnimkou reklamných a náborových; vydávanie kníh a časopisov v elektronickej forme.

(540)



(731) Element Aqua, s. r. o., Na barine 9, 841 03 Bratislava, SK;

(210) 2713-2003

(220) 26.9.2003

(310) 78/232251

(320) 1.4.2003

(330) US

8 (511) 1, 3, 5, 10, 21

(511) 1 - Umelé sladidlá; chemické prípravky pre použitie v priemysle, vede, záhradníctve, poľnohospodárstve a vo vedeckom výskume a chemické diagnostické reagenčné prípravky patriace do triedy 1.

3 - Kozmetické a toaletné prípravky, voňavky a éterické oleje, neliečivé toaletné prípravky a látky, mydlá, šampóny, vlasové prípravky, kozmetické prípravky pre nechty a pokožku, zubné pasty a toaletné potreby patriace do triedy 3.

5 - Chemické prípravky na farmaceutické účely, lekárske účely, zverolekárske účely; chemicko-farmaceutické prípravky; chemické výrobky na použitie pri výrobe farmaceutických prípravkov; zverolekárske výrobky; chemické diagnostické reagenčné prípravky; farmaceutické prípravky; medicínálne prípravky; zverolekárske prípravky a zdravotnícke prípravky; dezinfekčné prostriedky a prípravky; obvazy a obvazový materiál na využitie v chirurgii, zubnom lekárstve a lekárstve, ako aj na účely zverolekárske; anestetické prípravky; čistá krv a prípravky vyrobené z krvi alebo obsahujúce krv; tekutiny a roztoky pre transfúzie alebo injekcie v chirurgii a lekárstve, kostné prípravky a kostné tkanivá na použitie v chirurgii.

10 - Chirurgické, lekárske, zubárske a zverolekárske nástroje a prístroje a ich časti.

21 - Kefky na zuby.

(540)

(731) E.R. Squibb & Sons, L.L.C., A Delaware Limited Liability Company, Lawrenceville-Princeton Road, Princeton, New Jersey 08540, US;

(740) Brichtová Tatiana, JUDr., Bratislava, SK;

(210) 2737-2003

(220) 30.9.2003

8 (511) 9, 16, 35, 36, 37, 38, 41, 42

(511) 9 - Elektrické, elektronické, optické, meracie, signalizačné a kontrolné prístroje a zariadenia; prístroje na záznam, prenos, spracovanie a reprodukciu zvuku, obrazu alebo dát; koncové a ostatné telekomunikačné zariadenia; vysielacie zariadenia; prepájacie alebo smerovacie zariadenia, zabezpečovacie zariadenia, zariadenia na sprostredkovanie prenosu dát; magnetické nosiče údajov; počítače; periférne zariadenia k počítačom; elektronické obvody na prenos programovaných dát; počítačové programy; počítačový softvér; kopírovateľné elektronické publikácie poskytované on-line z počítačových báz dát alebo z internetu; kopírovateľná digitálna hudba poskytovaná

z počítačových báz dát, internetu alebo z internetových webových stránok; MP3 prehrávače; videofilmy; mikroprocesory; klávesnice; modemy; elektrické a elektronické príslušenstvo a periférne zariadenia určené a prispôbené na použitie s počítačmi, audiovizuálne prístroje a zariadenia a prístroje na elektronické hry, prídavné zariadenia a príslušenstvo k uvedeným tovarom.

16 - Telefónne zoznamy, tlačoviny; knihy; časopisy; adresáre, diáre, kalendáre, tlačené publikácie; inštruktážny materiál s výnimkou prístrojov a zariadení.

35 - Služby spracovania báz dát, zbieranie údajov do počítačových databáz; spracovanie dát; služby obchodnej správy na spracovanie predaja prostredníctvom internetu; obchodné informačné služby; poradenstvo v obchodnej činnosti súvisiacej s telekomunikáciami; reklama, predvádzanie služieb a výrobkov na reklamné účely a podporu predaja, prieskum trhu, výpisy z účtu a zasielanie reklamných materiálov zákazníkom; vzťahy s verejnosťou.

36 - Služby v oblasti realít; manažment nehnuteľností a s tým súvisiace poskytovanie informácií a poradenstvo; poskytovanie informačných služieb z oblasti poisťovníctva, finančnictva, peňažníctva, internetového bankovníctva poskytované on-line z počítačových báz dát alebo z internetu; vydávanie a predaj telekomunikačných cien; finančný a operatívny lízing; lízing telekomunikačných zariadení; sprostredkovanie obchodných a bankových operácií.

37 - Inštalácia, údržba a servis telekomunikačného, rádiokomunikačného a komunikačného vybavenia; zriaďovanie, výstavba a údržba telekomunikačných a rádiokomunikačných zariadení, výstavba a údržba telekomunikačných a komunikačných sietí; poradenské a konzultačné služby týkajúce sa uvedených služieb.

38 - Telekomunikačné a rádiokomunikačné služby - najmä hlasové, grafické, obrazové, dátové, informačné a multimediálne služby a všetky ich kombinácie; prevádzkovanie telekomunikačných zariadení, sietí a informačných technológií; prevádzkovanie a poskytovanie telekomunikačného pripojenia pre užívateľov sietí, poskytovanie telekomunikačného pripojenia na internet alebo bázy dát; prenos všetkých druhov signálov a informácií po VTS, vrátane zabezpečenia nadväznosti vymedzenej časti VTS na medzinárodnú telekomunikačnú sieť; prenos, vysielanie a príjem rozhlasových, televíznych a ostatných komunikačných signálov; prenájom telekomunikačných okruhov; telekonferenčné služby; poskytovanie prístupu k elektronickej on-line sieti s cieľom vyhľadávať a obnovovať informácie; prenájom telekomunikačných zariadení; komunikácia pomocou počítačových terminálov, prenosy správ alebo obrázkov pomocou počítačov; informačné kancelárie na poskytovanie informácií o uvedených službách; poskytovanie poradenstva o uvedených službách.

41 - Poskytovanie on-line elektronických publikácií, publikácia elektronických kníh, novín a časopisov on-line; služby elektronických hier poskytovaných z počítačových báz dát alebo prostredníctvom internetu; služby video- a audio-prenájmu; organizovanie a vedenie konferencií,

se-

minárov a workshopov poskytované on-line prostredníctvom telekomunikačného spojenia alebo počítačovej siete; publikácia textov; poskytovanie nekopírovateľnej digitálnej hudby z internetu a z internetových webových stránok; informácie týkajúce sa výchovy a vzdelávania; informácie o možnostiach zábavy poskytované on-line z počítačových báz dát alebo internetu.

42 - Plánovanie a projektovanie telekomunikačných zariadení, návrh a implementácia telekomunikačných, dátových a multimediálnych sietí; poskytovanie informácií týkajúcich sa počítačov a vybavenia počítačových sietí on-line; tvorba softvéru; aktualizovanie počítačových programov; návrh, inštalácia, údržba a aktualizácia počítačového softvéru (vrátane softvérových systémov) a počítačových programov; služby počítačového programovania poskytované on-line, zhotoťovanie kópií počítačových programov; prevod a konverzia údajov a dokumentov z fyzických médií na elektronické médiá; vytváranie a údržba webových stránok; vytváranie a údržba registra doménových mien; prenájom počítačov; hostovanie na webových stránkach, vytváranie a udržiavanie webových stránok pre zákazníka, tvorba a udržiavanie softvéru na zaisťovanie bezpečnosti a ochrany informácií pred zneužitím.

(540) **WEB Alias**

(731) Slovak Telecom, a. s., Námestie slobody 6, 817 62 Bratislava, SK;

(210) **2747-2003**

(220) 30.9.2003

8 (511) 9, 16, 35, 36, 37, 38, 41, 42

(511) 9 - Elektrické, elektronické, optické, meracie, signalizačné a kontrolné prístroje a zariadenia; prístroje na záznam, prenos, spracovanie a reprodukciu zvuku, obrazu alebo dát; koncové a ostatné telekomunikačné zariadenia; vysielačie zariadenia; prepájacie alebo smerovacie zariadenia, zabezpečovacie zariadenia, zariadenia na sprostredkovanie prenosu dát; magnetické nosiče údajov; počítače; periférne zariadenia k počítačom; elektronické obvody na prenos programovaných dát; počítačové programy; počítačový softvér; kopírovateľné elektronické publikácie poskytované on-line z počítačových báz dát alebo z internetu; kopírovateľná digitálna hudba poskytovaná z počítačových báz dát, internetu alebo z internetových webových stránok; MP3 prehrávače; videofilmy; mikroprocesory; klávesnice; modemy; elektrické a elektronické príslušenstvo a periférne zariadenia určené a prispôbené na použitie s počítačmi, audiovizuálne prístroje a zariadenia a prístroje na elektronické hry, prídavné zariadenia a príslušenstvo k uvedeným tovarom.

16 - Telefónne zoznamy, tlačoviny; knihy; časopisy; adresáre, diáre, kalendáre, tlačené publikácie; inštruktážny materiál s výnimkou prístrojov a zariadení.

35 - Služby spracovania báz dát, zbieranie údajov do počítačových databáz; spracovanie dát; služby obchodnej správy na spracovanie predaja prostredníctvom internetu; obchodné informačné služby; poradenstvo v obchodnej činnosti súvi-

siacej s telekomunikáciami; reklama, predvádzanie služieb a výrobkov na reklamné účely a podporu predaja, prieskum trhu, výpisy z účtu a zasielanie reklamných materiálov zákazníkom; vzťahy s verejnosťou.

36 - Služby v oblasti realít; manažment nehnuteľností a s tým súvisiace poskytovanie informácií a poradenstvo; poskytovanie informačných služieb z oblasti poisťovníctva, finančníctva, peňažníctva, internetového bankovníctva poskytované on-line z počítačových báz dát alebo z internetu; vydávanie a predaj telekomunikačných cenín; finančný a operatívny lízing; lízing telekomunikačných zariadení; sprostredkovanie obchodných a bankových operácií.

37 - Inštalácia, údržba a servis telekomunikačného, rádiokomunikačného a komunikačného vybavenia; zriaďovanie, výstavba a údržba telekomunikačných a rádiokomunikačných zariadení, výstavba a údržba telekomunikačných a komunikačných sietí; poradenské a konzultačné služby týkajúce sa uvedených služieb.

38 - Telekomunikačné a rádiokomunikačné služby - najmä hlasové, grafické, obrazové, dátové, informačné a multimediálne služby a všetky ich kombinácie; prevádzkovanie telekomunikačných zariadení, sietí a informačných technológií; prevádzkovanie a poskytovanie telekomunikačného pripojenia pre užívateľov sietí, poskytovanie telekomunikačného pripojenia na internet alebo bázy dát; prenos všetkých druhov signálov a informácií po VTS, vrátane zabezpečenia nadväznosti vymedzenej časti VTS na medzinárodnú telekomunikačnú sieť; prenos, vysielačie a príjem rozhlasových, televíznych a ostatných komunikačných signálov; prenájom telekomunikačných okruhov; telekonferenčné služby; poskytovanie prístupu k elektronickej on-line sieti s cieľom vyhľadávať a obnovovať informácie; prenájom telekomunikačných zariadení; komunikácia pomocou počítačových terminálov, prenosy správ alebo obrázkov pomocou počítačov; informačné kancelárie na poskytovanie informácií o uvedených službách; poskytovanie poradenstva o uvedených službách.

41 - Poskytovanie on-line elektronických publikácií, publikácia elektronických kníh, novín a časopisov on-line; služby elektronických hier poskytovaných z počítačových báz dát alebo prostredníctvom internetu; služby video- a audioprenájmu; organizovanie a vedenie konferencií, seminárov a workshopov poskytované on-line prostredníctvom telekomunikačného spojenia alebo počítačovej siete; publikácia textov; poskytovanie nekopírovateľnej digitálnej hudby z internetu a z internetových webových stránok; informácie týkajúce sa výchovy a vzdelávania; informácie

o možnostiach zábavy poskytované on-line z počítačových báz dát alebo internetu.

42 - Plánovanie a projektovanie telekomunikačných zariadení, návrh a implementácia telekomunikačných, dátových a multimediálnych sietí; poskytovanie informácií týkajúcich sa počítačov a vybavenia počítačových sietí on-line; tvorba softvéru; aktualizovanie počítačových programov; návrh, inštalácia, údržba a aktualizácia počítačového softvéru (vrátane softvérových systémov) a počítačových programov; služby počí-

tačového programovania poskytované on-line, zhotovovanie kópií počítačových programov; prevod a konverzia údajov a dokumentov z fyzických médií na elektronické médiá; vytváranie a údržba webových stránok; vytváranie a údržba registra doménových mien; prenájom počítačov; hostovanie na webových stránkach, vytváranie a udržiavanie webových stránok pre zákazníka, tvorba a udržiavanie softvéru na zaisťovanie bezpečnosti a ochrany informácií pred zneužitím.

(540) **Antivirus MAIL Basket**

(731) Slovak Telecom, a. s., Námestie slobody 6, 817 62 Bratislava, SK;

(210) 2749-2003

(220) 30.9.2003

8 (511) 9, 16, 35, 36, 37, 38, 41, 42

(511) 9 - Elektrické, elektronické, optické, meracie, signalizačné a kontrolné prístroje a zariadenia; prístroje na záznam, prenos, spracovanie a reprodukciu zvuku, obrazu alebo dát; koncové a ostatné telekomunikačné zariadenia; vysielacie zariadenia; prepájacie alebo smerovacie zariadenia, zabezpečovacie zariadenia, zariadenia na sprostredkovanie prenosu dát; magnetické nosiče údajov; počítače; periférne zariadenia k počítačom; elektronické obvody na prenos programovaných dát; počítačové programy; počítačový softvér; kopírovateľné elektronické publikácie poskytované on-line z počítačových báz dát alebo z internetu; kopírovateľná digitálna hudba poskytovaná z počítačových báz dát, internetu alebo z internetových webových stránok; MP3 prehrávače; videofilm; mikroprocesory; klávesnice; modemy; elektrické a elektronické príslušenstvo a periférne zariadenia určené a prispôbené na použitie s počítačmi, audiovizuálne prístroje a zariadenia a prístroje na elektronické hry, prídavné zariadenia a príslušenstvo k uvedeným tovarom.

16 - Telefónne zoznamy, tlačoviny; knihy; časopisy; adresáre, diáre, kalendáre, tlačené publikácie; inštruktážny materiál s výnimkou prístrojov a zariadení.

35 - Služby spracovania báz dát, zbieranie údajov do počítačových databáz; spracovanie dát; služby obchodnej správy na spracovanie predaja prostredníctvom internetu; obchodné informačné služby; poradenstvo v obchodnej činnosti súvisiacej s telekomunikáciami; reklama, predvážanie služieb a výrobkov na reklamné účely a podporu predaja, prieskum trhu, výpisy z účtu a zasielanie reklamných materiálov zákazníkom; vzťahy s verejnosťou.

36 - Služby v oblasti realít; manažment nehnuteľností a s tým súvisiace poskytovanie informácií a poradenstvo; poskytovanie informačných služieb z oblasti poisťovníctva, finančníctva, peňažníctva, internetového bankovníctva poskytované on-line z počítačových báz dát alebo z internetu; vydávanie a predaj telekomunikačných cien; finančný a operatívny lízing; lízing telekomunikačných zariadení; sprostredkovanie obchodných a bankových operácií.

37 - Inštalácia, údržba a servis telekomunikačného, rádiokomunikačného a komunikačného vybavenia; zriaďovanie, výstavba a údržba teleko-

munikačných a rádiokomunikačných zariadení,

výstavba a údržba telekomunikačných a komunikačných sietí; poradenské a konzultačné služby týkajúce sa uvedených služieb.

38 - Telekomunikačné a rádiokomunikačné služby - najmä hlasové, grafické, obrazové, dátové, informačné a multimediálne služby a všetky ich kombinácie; prevádzkovanie telekomunikačných zariadení, sietí a informačných technológií; prevádzkovanie a poskytovanie telekomunikačného pripojenia pre užívateľov sietí, poskytovanie telekomunikačného pripojenia na internet alebo bázy dát; prenos všetkých druhov signálov a informácií po VTS, vrátane zabezpečenia nadväznosti vymedzenej časti VTS na medzinárodnú telekomunikačnú sieť; prenos, vysielanie a príjem rozhlasových, televíznych a ostatných komunikačných signálov; prenájom telekomunikačných okruhov; telekonferenčné služby; poskytovanie prístupu k elektronickej on-line sieti s cieľom vyhľadávať a obnovovať informácie; prenájom telekomunikačných zariadení; komunikácia pomocou počítačových terminálov, prenosy správ alebo obrázkov pomocou počítačov; informačné kancelárie na poskytovanie informácií o uvedených službách; poskytovanie poradenstva o uvedených službách.

41 - Poskytovanie on-line elektronických publikácií, publikácia elektronických kníh, novín a časopisov on-line; služby elektronických hier poskytovaných z počítačových báz dát alebo prostredníctvom internetu; služby video- a audio-prenájmu; organizovanie a vedenie konferencií, seminárov a workshopov poskytované on-line prostredníctvom telekomunikačného spojenia alebo počítačovej siete; publikácia textov; poskytovanie nekopírovateľnej digitálnej hudby z internetu a z internetových webových stránok; informácie týkajúce sa výchovy a vzdelávania; informácie

o možnostiach zábavy poskytované on-line z počítačových báz dát alebo internetu.

42 - Plánovanie a projektovanie telekomunikačných zariadení, návrh a implementácia telekomunikačných, dátových a multimediálnych sietí; poskytovanie informácií týkajúcich sa počítačov a vybavenia počítačových sietí on-line; tvorba softvéru; aktualizovanie počítačových programov; návrh, inštalácia, údržba a aktualizácia počítačového softvéru (vrátane softvérových systémov) a počítačových programov; služby počítačového programovania poskytované on-line, zhotovovanie kópií počítačových programov; prevod a konverzia údajov a dokumentov z fyzických médií na elektronické médiá; vytváranie a údržba webových stránok; vytváranie a údržba registra doménových mien; prenájom počítačov; hostovanie na webových stránkach, vytváranie a udržiavanie webových stránok pre zákazníka, tvorba a udržiavanie softvéru na zaisťovanie bezpečnosti a ochrany informácií pred zneužitím.

(540) **Antivirus MAIL Relay**

(731) Slovak Telecom, a. s., Námestie slobody 6, 817 62 Bratislava, SK;

(740) Kubínyi Peter, Bc., Trenčín, SK;

(210) 2762-2003

(220) 30.9.2003

8 (511) 29, 31, 35

(511) 29 - Konzervovaná, sušená, nakladaná, mrazená, zaváraná, varená, tepelne spracovaná špargľa, konzervované, sušené, nakladané, mrazené, zavárané, varené, tepelne spracované ovocie, zelenina alebo strukoviny, nasolené potraviny, konzervy so zeleninou, ovocné a zeleninové šaláty a šupky, konzervované záhradné bylinky, zeleninové polievky, kandizované ovocie, vývary, prípravky na bujóny a vývary, paradajkový pretlak, plátky sušeného ovocia a zeleniny, ovocná dreň, kompóty, ovocie naložené v alkohole, džemy, rôsoly, jedlé oleje a tuky, mliečne výrobky, tukové a tukovo-zeleninové nátierky na chlieb.

31 - Čerstvá špargľa, čerstvé ovocie, čerstvá zelenina, čerstvé strukoviny, čerstvé zemiaky, čerstvé jablká, čerstvá cibuľa, pór, rastlinné semená, rastliny, sadenice, čerstvé šampiňóny, arašidy, čerstvé záhradné bylinky, citrusové ovocie, čerstvé gaštany, jedlé korene, krmivo, potrava a nápoje pre zvieratá, kukurica, obilie v nespracovanom stave.

35 - Sprostredkovanie obchodu s ovocím, zeleninou a potravinárskymi výrobkami, predovšetkým s hore uvedenými tovarmi, maloobchodné služby v oblasti ovocia a zeleniny, reklamné činnosti, prieskum trhu, kancelárie zaoberajúce sa vývozom a dovozom, odborné obchodné poradenstvo, predovšetkým obchodné poradenstvo pri predaji ovocia, zeleniny a potravinárskych výrobkov, sprostredkovanie uvedených služieb.

(540) PREŠPORSKÁ

(731) Estrella, a. s., Dr. VI. Clementisa 10, 821 02 Bratislava, SK;

(740) Porubčan Róbert, Ing., Ivanka pri Dunaji, SK;

(210) 2990-2003

(220) 16.10.2003

8 (511) 9, 28, 37, 42

(511) 9 - Programy pre hracie a výherné automaty.

28 - Hracie a výherné automaty uvádzané do činnosti vhođením mince.

37 - Inštalácia, servis a opravy elektrických strojov a prístrojov, najmä hracích a výherných automatov.

42 - Poradenská činnosť spojená s prevádzkovaním hracích automatov, zriaďovanie a prevádzkovanie vlastných herní, prevádzkovanie a prenájom jednotlivo umiestnených hracích a výherných automatov.

(540)

(591) červená, čierna

(731) OMEGA Krijcos, spol. s r. o., K. Mašity 409, 252 31 Všenory, CZ;

(210) 2991-2003

(220) 16.10.2003

8 (511) 9, 28, 37, 42

(511) 9 - Programy pre hracie a výherné automaty.

28 - Hracie a výherné automaty uvádzané do činnosti vhođením mince.

37 - Inštalácia, servis a opravy elektrických strojov a prístrojov, najmä hracích a výherných automatov.

42 - Poradenská činnosť spojená s prevádzkovaním hracích automatov, zriaďovanie a prevádzkovanie vlastných herní, prevádzkovanie a prenájom jednotlivo umiestnených hracích a výherných automatov.

(540) Krijcos

(731) OMEGA Krijcos, spol. s r. o., K. Mašity 409, 252 31 Všenory, CZ;

(210) 3062-2003

(220) 22.10.2003

8 (511) 9, 16, 35, 38, 39, 41, 42

(511) 9 - Magnetické nosiče údajov, nosiče zvukových záznamov, nosiče zvukovo-obrazových záznamov, audiovizuálne záznamové disky, programové vybavenie pre počítače, programy na počítačové hry.

16 - Firemné listiny, papierové propagačné materiály, letáky, prospekty, tlačivá a kancelárske potreby s výnimkou nábytku; kancelárska technika uvedená v triede 16, náhradné diely a príslušenstvo kancelárskej techniky uvedené v triede 16.

35 - Maloobchodná činnosť s magnetickými nosičmi údajov, s nosičmi zvukových záznamov, s nosičmi zvukovo-obrazových záznamov, s audiovizuálnymi záznamovými diskami, s programovým vybavením pre počítače, so softvérom, s počítačovými hrami; reklama, reklamné agentúry, rozširovanie reklamných materiálov zákazníkovi, vydávanie a aktualizovanie reklamných materiálov, rozširovanie reklamných materiálov, prenájom reklamných plôch, zásielkové reklamné služby, spracovanie textov, uverejňovanie reklamných textov.

38 - Televízne vysielanie, satelitné vysielanie, káblové vysielanie, informačné kancelárie, tlačové kancelárie, spravodajské služby.

39 - Balenie tovarov, uskladňovanie tovarov, sprostredkovanie prepravy.

41 - Vzdelávanie, zábava, zábavné parky, informácie o možnosti zábavy, služby športovísk, prevádzkovanie športových zariadení, tvorba a výroba televíznych programov, výroba audiovizuálnych programov, výroba videofilmov, televízna zábava, organizovanie kultúrnych, športových, vzdelávacích a zábavných podujatí; prenájom a požičiavanie nahrávacích a premietacích zariadení, osvetľovacích zariadení, dekorácií, filmov, videopások; filmová tvorba, činnosť filmových štúdií; zhromažďovanie a poskytovanie informácií v oblasti kultúry, športu, zábavy a vzdelávania, poskytovanie klubových služieb (výchovno-zábavných), organizovanie a vedenie

koncertov, plesov, súťaží krásy, športových súťaží, vedomostných súťaží, zábavných súťaží,

výstav na vzdelávacie a kultúrne účely, konferencií, školení, živých vystúpení, večierok; služby nahrávacích štúdií, reportárske služby; vydateľská a nakladateľská činnosť s výnimkou vydávania reklamných a náborových textov, elektronická edičná činnosť (DTP služby).

42 - Zhromažďovanie a poskytovanie informácií o móde.

(540) Retro šou

(731) Slovenská televízia, Mlynská dolina, 845 45 Bratislava, SK;

(740) Gruber Dalibor, Ing., Košice, SK;

(210) 3149-2003

(220) 28.10.2003

8 (511) 31

(511) 31 - Poľnohospodárske, záhradnícke a lesné produkty a výrobky, semená a osivá, všetko patriace do triedy 31; živé zvieratá, vtáctvo a ryby; krmivá a potrava pre zvieratá, vtáky a pre ryby a prípravky patriace do triedy 31 na použitie ako prísady do potravy a krmív; slad ako krmivo pre zvieratá a slad na použitie ako prísada do krmív; sépiové kosti, jedlé kosti, tyčinky a predmety na žutie pre zvieratá chované pre potešenie; stelivo pre zvieratá; čerstvé ovocie a čerstvá zelenina a prípravky z týchto produktov na použitie ako prísady do potravy a krmív.

(540)



(591) biela, ružová, žltá, oranžová, čierna

(731) Mars, Incorporated, McLean, Virginia 22101, US;

(740) Fajnorová Mária, Ing., Bratislava, SK;

(210) 3172-2003

(220) 28.10.2003

8 (511) 7, 9, 25, 35, 37, 40

(511) 7 - Obuvnícke kopytá ako časti strojov; elektrické leštičky na obuv; stroje, prístroje a zariadenia na výrobu obuvi.

9 - Ochranné prilby; ochranné prilby na šport; prilby na počúvanie.

25 - Baretky; bielizeň pohlcujúca pot; bielizeň zabraňujúca poteniu; bundy; čelenky, čiapky; futbalová obuv; kopačky; gamaše; goliere; gymnastické telocvičné dresy, kabáty; kapucne; klobúky; kombinézy; kombinézy pre parašutistov; kombinézy na vodné lyžovanie; konfekcia (odevy); kostýmy; obleky; košele; kovanie na obuv, kovové časti na obuv; kožušiny (oblečenie); krátke, jazdecké alebo spodné nohavice; obuv na kúpanie; livreje; lyžiarske topánky; oblečenie pre motoristov; oblečenie pre parašutistov; nepremokavý odev; nohavice; oblečenie z imitácie kože; ob-

lečenie z kože; protišmykové pomôcky na obuv; obuv; odevy; opasky; palčiaky; pánske spodky; papuče, plášte; peleríny; plavky; plážové

oblečenie; pleteniny (oblečenie); podošvy na obuv, podpätky na obuv; podšívky (časti odevov); ponožky; potníky; pracovné plášte; pulóvre, pyžamá; rukavice; vesty pre rybárov; saká, bundy; sandále; sukne; svetre; šály; šatky, šaty; šerpy; čiapkové šilty; šnurovacie topánky; športová obuv; športové tričká, dresy; tielka, tričká; vesty; celé topánky; topánky na šport; uniformy; vrecká na odevy; vrchné ošatenie; zvrchníky; zvršky; župany.

35 - Maloobchodné služby s uvedenými tovarmi; sprostredkovanie obchodu s uvedenými tovarmi.

37 - Oprava obuvi; oprava šatstva a odevov.

40 - Farbenie obuvi; garbiarstvo; apretovanie textílií a odevov; úprava a spracovanie textilu a textílií; úprava a oprava odevov; dámske a pánske krajčírstvo, šitie; lemovanie a obšívanie látok; údržba látok; prešívanie; prešívanie oblečenia; služby strihania látok; strihová služba; tlač, tlačenie; tlačenie vzorov; vodovzdorná úprava a impregnácia látok; vyšívanie.

(540)



(731) ZAK, spol. s r. o., Nitrianska cesta 60, 958 13 Partizánske, SK;

(740) Brichtová Tatiana, JUDr., Bratislava, SK;

(210) 3175-2003

(220) 29.10.2003

8 (511) 35, 41, 43

(511) 35 - Poskytovanie obchodných a podnikateľských informácií, marketingové štúdie, organizovanie komerčných alebo reklamných výstav, podpora predaja pre tretie osoby, poradenstvo pri vedení podnikov, reklama, vydávanie reklamných textov.

41 - Odborné školenia a vzdelávanie v oblasti prípravy a podávania nápojov, degustácie vín, vydávanie textov s výnimkou reklamných, organizovanie konferencií, seminárov a sympózií, organizovanie tréningov a odborných školení someliérov.

43 - Poradenstvo v oblasti prípravy a podávania alkoholických a nealkoholických nápojov, poskytovanie odborných informácií z oblasti prípravy a podávania alkoholických a nealkoholických nápojov.

(540)



- (731) Asociácia someliérov Slovenskej republiky,
Riečna 4, Hotel Devín, 811 02 Bratislava, SK;
(740) Šujanová Mária, Ing., Bratislava, SK;

(210) 3203-2003

(220) 30.10.2003

8 (511) 32

- (511) 32 - Nápoje, najmä pitné vody, ochutené vody, minerálne a sytené vody; iné nealkoholické nápoje, najmä chladené nealkoholické nápoje, energetické nápoje a nápoje s obsahom vitamínov a minerálov, limonády; ovocné nápoje a ovocné šťavy; sirupy, koncentráty a prášky na výrobu nápojov, najmä ochutených vôd, minerálnych a sytených vôd, chladených nealkoholických nápojov, energetických nápojov, nápojov s obsahom vitamínov a minerálov, ovocných nápojov a ovocných štiav; ostatné nealkoholické nápoje zaradené do triedy 32.

(540)



- (591) červená, modrá, zelená, šedá
(731) THE COCA-COLA COMPANY, One Coca-Cola Plaza, Atlanta, Georgia 30313, US;
(740) Csekes Erika, JUDr., Bratislava, SK;

(210) 3204-2003

(220) 30.10.2003

8 (511) 32

- (511) 32 - Nápoje, najmä pitné vody, ochutené vody, minerálne a sytené vody; iné nealkoholické nápoje, najmä chladené nealkoholické nápoje, energetické nápoje a nápoje s obsahom vitamínov a minerálov, limonády; ovocné nápoje a ovocné šťavy; sirupy, koncentráty a prášky na výrobu nápojov, najmä ochutených vôd, minerálnych a sytených vôd, chladených nealkoholických nápojov, energetických nápojov, nápojov s obsahom vitamínov a minerálov, ovocných nápojov a ovocných štiav; ostatné nealkoholické nápoje zaradené do triedy 32.

(540)



- (591) modrá
(731) THE COCA-COLA COMPANY, One Coca-Cola Plaza, Atlanta, Georgia 30313, US;
(740) Csekes Erika, JUDr., Bratislava, SK;

(210) 3207-2003

(220) 31.10.2003

8 (511) 29, 30

- (511) 29 - Smotana do kávy, prášková smotana do kávy.

- 30 - Káva, káva s vitamínmi, káva cappuccino, instantná káva, kávové náhradky, kávové zrná, cukor, biela káva.

(540)



- (591) biela, červená, hnedá, žltá, oranžová
(731) MASPEX WADOWICE Sp. z o. o., Chopina 39, 34-100 Wadowice, PL;
(740) Kajabová Monika, JUDr., Bratislava, SK;

(210) 3223-2003

(220) 3.11.2003

8 (511) 6, 17, 19, 20, 22, 24, 37

- (511) 6 - Kovové konštrukcie; rolety oceľové, časti a diely týchto výrobkov - všetko kovové; cloniace a ochranné výrobky na okná a dvere, najmä medzisklenné, exteriérové, vertikálne žalúzie, časti a diely týchto výrobkov - všetko kovové; rolády, časti a diely týchto výrobkov - všetko kovové; kovové vonkajšie rolety a žalúzie; kovové žalúzie; kovové západky na okná; kovania na dvere; kovanie na okná; kovové, krídlové okná; slnolamy kovové; kovové okenice; okenné rámy (kovové); kovanie na okná a okenice; kovové okná, kovové brány.
17 - Tesniace výrobky na okná a dvere; tesnenia (dverí alebo okien); tesniace alebo vypchávkové materiály z gumy alebo plastov; tesniace materiály; kovové izolačné fólie; fólie umelohmotné, nie ako obalovací materiál; fólie z regenerovanej celulózy s výnimkou fólií na balenie; tesniace fólie; bezpečnostné fólie.
19 - Cloniace a ochranné výrobky na okná a dvere, najmä medzisklenné, exteriérové, vertikálne žalúzie, časti a diely týchto výrobkov - všetko z plastov, dreva a iných nekovových materiálov; rolády, časti a diely týchto výrobkov - všetko z plastov, dreva a iných nekovových materiálov; vonkajšie rolety a žalúzie, časti a diely týchto výrobkov - všetko z plastov, dreva a iných nekovových materiálov; žalúzie s výnimkou kovových; rolety (vonkajšie) okrem kovových a textilných; okná s výnimkou kovových; skladacie dvere s výnimkou kovových; slnolamy s výnimkou kovových; posuvné steny s výnimkou kovových; brány s výnimkou kovových.
20 - Interiérové žalúzie a rolety lamelové a ich časti; kladky z plastických hmôt pre rolety; valce pre záclony a rolety; tyče na záclony; kofajnice na záclony a závesy; držiaky na záclony a závesy, nie z textilných materiálov; paravány, zásteny (nábytok); posuvné steny z prírodných materiálov ako nábytok; drobný nekovový materiál na dvere, drobný nekovový materiál na okná; držiaky na záclony a závesy nie z textilných materiálov.
22 - Povrazy na horizontálne žalúzie; markízy.

24 - Textilné rolety, siete proti hmyzu, siete proti moskytom; držiaky na záclony a závesy z textilných materiálov; závesy textilné alebo umelohmotné.

37 - Montáž a servis cloniacich, tieniacich a ochranných výrobkov na okná a dvere, sprostredkovanie vyššie uvedených služieb; montáž, inštalácie a opravy okeníc, garážových brán, slnolamov a tieniacich a bezpečnostných fólií.

(540)



(591) modrá

(731) LAMELLAND, spol. s r. o., ul. Rybárska 1, 911 01 Trenčín, SK;

(210) 3224-2003

(220) 3.11.2003

8 (511) 6, 17, 19, 20, 22, 24, 37

(511) 6 - Kovové konštrukcie; rolety oceľové, časti a diely týchto výrobkov - všetko kovové; cloniace a ochranné výrobky na okná a dvere, najmä medzisklenné, exteriérové, vertikálne žalúzie, časti a diely týchto výrobkov - všetko kovové; rolády, časti a diely týchto výrobkov - všetko kovové; kovové vonkajšie rolety a žalúzie; kovové žalúzie; kovové západky na okná; kovania na dvere; kovanie na okná; kovové, krídlové okná; slnolamy kovové; kovové okenice; okenné rámy (kovové); kovanie na okná a okenice; kovové okná, kovové brány.

17 - Tesniace výrobky na okná a dvere; tesnenia (dverí alebo okien); tesniace alebo vypchávkové materiály z gumy alebo plastov; tesniace materiály; kovové izolačné fólie; fólie umelohmotné, nie ako obalovací materiál; fólie z regenerovanej celulózy s výnimkou fólií na balenie; tesniace fólie; bezpečnostné fólie.

19 - Cloniace a ochranné výrobky na okná a dvere, najmä medzisklenné, exteriérové, vertikálne žalúzie, časti a diely týchto výrobkov - všetko z plastov, dreva a iných nekovových materiálov; rolády, časti a diely týchto výrobkov - všetko z plastov, dreva a iných nekovových materiálov; vonkajšie rolety a žalúzie, časti a diely týchto výrobkov - všetko z plastov, dreva a iných nekovových materiálov; žalúzie s výnimkou kovových; rolety (vonkajšie) okrem kovových a textilných; okná s výnimkou kovových; skladacie dvere s výnimkou kovových; slnolamy s výnimkou kovových; posuvné steny s výnimkou kovových; brány s výnimkou kovových.

20 - Interiérové žalúzie a rolety lamelové a ich časti; kladky z plastických hmôt pre rolety; valce pre záclony a rolety; tyče na záclony; koľajnice na záclony a závesy; držiaky na záclony a závesy, nie z textilných materiálov; paravány, zásteny (nábytok); posuvné steny z prírodných materiálov ako nábytok; drobný nekovový materiál na dvere, drobný nekovový materiál na okná; držia-

ky na záclony a závesy nie z textilných materiálov.

22 - Povrazy na horizontálne žalúzie; markízy.

24 - Textilné rolety, siete proti hmyzu, siete proti moskytom; držiaky na záclony a závesy z textilných materiálov; závesy textilné alebo umelohmotné.

37 - Montáž a servis cloniacich, tieniacich a ochranných výrobkov na okná a dvere, sprostredkovanie vyššie uvedených služieb; montáž, inštalácie a opravy okeníc, garážových brán, slnolamov a tieniacich a bezpečnostných fólií.

(540)



(591) oranžová, modrá

(731) LAMELLAND, spol. s r. o., ul. Rybárska 1, 911 01 Trenčín, SK;

(210) 3234-2003

(220) 5.11.2003

8 (511) 39

(511) 39 - Prenájom nákladných vozňov; služby v doprave a preprave (cestná nákladná doprava, železničná preprava tovaru).

(540)

PPS-PUS



(731) Prvá prepravná spoločnosť, s. r. o., Veľký rad 5, 945 01 Komárno, SK;

(210) 3235-2003

(220) 5.11.2003

8 (511) 39

(511) 39 - Prenájom nákladných vozňov, služby v doprave a preprave (cestná nákladná doprava, železničná preprava tovaru).

(540)



(731) Prvá uhoľná spoločnosť, spol. s r. o., Veľký rad 5,
945 30 Komárno, SK;

(210) 3242-2003

(220) 5.11.2003

8 (511) 25

(511) 25 - Odevy, obuv, pokrývky hlavy.

(540)

MA3E
F A S H I O N

(731) Euroad CZ, s. r. o., Konopná 6, 617 00 Brno, CZ;

(740) Kováčik Štefan, Ing., Bratislava, SK;

(210) 3247-2003

(220) 6.11.2003

8 (511) 33

(511) 33 - Víno, vína všetkých druhov, likéry, destiláty.

(540) **CALDIROLA**

(731) ARCHIMEDE, s. r. o., Bystrička 464, 036 01
Martin, SK;

(740) Záthurecký Eugen, JUDr., Banská Bystrica, SK;

(210) 3250-2003

(220) 6.11.2003

8 (511) 29

(511) 29 - Syry.

(540)



(591) biela, modrá, zelená, červená, oranžová

(731) LEVICKÉ MLIEKÁRNE, a. s., Júrska cesta č. 2,
934 01 Levice, SK;

(740) Litvákova Edita, Ing., Bratislava, SK;

(210) 3265-2003

(220) 7.11.2003

8 (511) 9, 10, 37, 42

(511) 9 - Zariadenia, prístroje, systémy a snímače na vedecké, technické a laboratórne účely, pre priemysel, poľnohospodárstvo a lesníctvo, zariadenia, prístroje, systémy, analyzátory a snímače mobilné, určené na meranie, riadenie, reguláciu, kontrolu, signalizáciu, tiež na sledovanie a monitorovanie aj kontinuálne a automatizované, životného prostredia, kvality vody a ovzdušia, emisií a imisí, znečisťujúcich látok, plynov a polievavého prachu a popolčeka aj výskytu nebezpečných plynov, monitorovacie systémy nebezpečných technologických plynov, zariadenia a prístroje na chemickú analýzu na nelekárske účely,

zariadenia a prístroje na kontrolu, snímanie a monitorovanie pôdných parametrov, analyzátory plynov a vôd tiež na domáce použitie, elektronické odberové zariadenia aj s možnosťou analýzy na odber vzoriek vzduchu, ovzdušia, plynov a prachu, vysokoprietokový odberový sampler na odber pevných prachových častíc, dozimetre a prístroje na dozimetrickú kontrolu vonkajšieho

ovzdušia, priemyselných prevádzok a jadrových elektrární, detekčné systémy a snímače pre priemyselné prevádzky, najmä na detekciu prevádzkových havárií, poplašné a signalizačné zariadenia aj zvukové, zariadenia a prístroje na ovládanie, riadenie, kontrolu, reguláciu, kontrolu a monitoring priemyselných prevádzok, zariadenia, prístroje a snímače na snímanie údajov priemyselných a technologických prevádzok, vysielacie elektronických signálov, meteorologické zariadenia, prístroje, systémy a snímače, zariadenia na zber zrážok, zrážkomeracie systémy, stanice a siete, anemometre - vetromery, hygrometry - vlhkomery, meteorologické vybavenie observatórií obsiahnuté v tejto triede, klasifikátory počtu prechodov, zaradení a zariadenia na klasifikáciu a identifikáciu vozidiel v cestnej doprave, snímače na zaznamenávanie nameraných hodnôt uvedených zariadení, prístrojov a systémov, počítače a počítačové periférne zariadenia, nosiče dát a záznamov, optické, obrazové a zvukové vrátane CD ROM, DVD ROM, elektronické publikácie s možnosťou stiahnutia, počítačové programy, softvér a nahrané počítačové programy operačných systémov s možnosťou stiahnutia, softvérové produkty a programy na spracovanie dát zaradené v tejto triede, programové vybavenie vo všetkých uvedených detekčných a monitorovacích systémoch, tiež napríklad celorepublikový informačný systém kvality ovzdušia.

10 - Lekárske prístroje a zariadenia, najmä prístroje a zariadenia na lekársku analýzu, anesteziologické a resuscitačné prístroje, lekárske inhalačné zariadenia, skúšobné zariadenia a prístroje na lekárske účely.

37 - Stavby, opravy, montáže, inštalácia a servis záručný aj pozáručný pre všetky uvedené zariadenia, prístroje, snímače, systémy a siete, výstavba monitorovacích sietí životného prostredia, priemyslu, poľnohospodárstva a lesníctva, meteorologických observatórií a zrážkomeracích sietí vrátane ich vybavenia a kompletného servisu.

42 - Výskum, vývoj, technický prieskum, konzultácie, inžinierske práce, expertízy, kontrola kvality, projektovanie, návrhy a konštrukcie uvedených zariadení, prístrojov, systémov, snímačov a sietí, tiež poradenstvo, analýzy, prieskum, štúdie, prognózy a modely, najmä v oblasti ekológie, chemické analýzy, počítačové systémové analýzy, vypracovávanie štúdií vplyvov na životné prostredie, spracovanie rozptylových štúdií ovzdušia, prognózy šírenia plynov vo vonkajšom prostredí a po priemyselných haváriách, vypracovávanie štúdií posúdenia vplyvu priemyselných prevádzok a komplexov na životné prostredie, vypracovávanie modelov fyzikálneho aj matematického rozptylu znečisťujúcich látok, navrhovanie a vývoj počítačového hardvéru a softvéru, programovanie a tvorba počítačových aplikácií, upgrade počítačových programov vrá-

tane obnovovania, vytvárania a udržiavania počítačových databáz a databázových aplikácií, inštalácia a aktualizovanie počítačových programov, vytváranie softvérových produktov súvisiacich s monitorovacími a detekčnými systémami, vyhodnocovacie a prezentačné programy zistených či nameraných údajov.

(540)



(591) žltá, modrá, čierna

(731) ENVITECH, s. r. o., Janka Kráľa 16, 911 01 Trenčín, SK;

(740) Kubínyi Peter, Bc., Trenčín, SK;

(210) 3283-2003

(220) 10.11.2003

8 (511) 16, 35, 41, 42, 44

(511) 16 - Cífy (znaky); grafické znaky; grafické zobrazenie; obrazy; obrazce; reprodukcie (grafické); tlačové znaky; kresby; grafické symboly.

35 - Pomoc pri výbere zamestnancov.

41 - Pomoc pri výbere povolania (poradenstvo v oblasti vzdelávania).

42 - Kozmetika (výskum v oblasti).

44 - Aromaterapeutické služby; chiropraktici (služby); masáže.

(540)



(591) fialová, modrá, zelená, žltá, oranžová, červená, čierna, biela

(731) Magdaléna Smreková - RELAX, Stálicová 14, 040 12 Košice, SK;

(740) Holakovský Štefan, Ing., Bratislava, SK;

(210) 3315-2003

(220) 12.11.2003

8 (511) 3, 5, 9, 10, 18, 25, 28, 41, 44

(511) 3 - Kozmetické prípravky, mydlá, voňavkárske výrobky, pleťové vody po holení, éterické oleje, vlasové vody, krémy na kozmetické účely.

5 - Prírodné produkty na lekárske a farmaceutické účely, doplnková výživa na lekárske účely, výživné prísady do potravín na lekárske účely, vitamínové prípravky.

9 - Okuliare, cvikre, slnečné okuliare, rámy na okuliare, cvikre a slnečné okuliare, puzdrá na okuliare a cvikre, okuliarové obrúčky, pásky, šnúrky a retiazky na okuliare; zariadenia slúžiace na analýzu v oblastiach športu a fitness, nie na lekárske účely.

10 - Zariadenia slúžiace na analýzu a tréning pre medicínsku terapiu; zariadenia slúžiace na analýzu a tréning pre prevenciu fyzických ťažkostí a chorôb.

18 - Športové a kožené tašky.

25 - Oblečenie, obuv a pokrývky hlavy.

28 - Športové potreby na cvičenie, fitnes stroje a zariadenia slúžiace na tréning a cvičenie; stroje a zariadenia slúžiace na tréning a cvičenie na použitie v oblastiach športu a fitness.

41 - Služby poskytované fitnescentrom; služby poskytované inštitútom na obnovovanie, udržiavanie, zdokonaľovanie a optimalizáciu fitnes (fyzická kondícia).

44 - Služby poskytované inštitútom na obnovovanie, udržiavanie, zdokonaľovanie a optimalizáciu zdravia; služby poskytované inštitútom medicínskej terapie; služby poskytované inštitútom pre prevenciu fyzických ťažkostí a chorôb.

(540) DAVID

(731) David International Ltd. GmbH, Nelsonallee 24, D-89231 Neu-Ulm, DE;

(740) Holoubková Mária, Ing., Bratislava, SK;

(210) 3319-2003

(220) 13.11.2003

8 (511) 6, 11, 17

(511) 6 - Kovové potrubia na ventilačné zariadenia.

11 - Regulačné bezpečnostné zariadenia, tlmiče hluku ako súčasť klimatizačných a vetracích zariadení, klimatizačné filtre, klimatizačné zariadenia, ohrievače vzduchu a vody, rekuperačné jednotky ako súčasť klimatizačných a vetracích zariadení, klimatizačné clony na dvere a brány, ventilátory a ich príslušenstvo (klimatizácia).

17 - Zvukovoizolačné materiály, hadice na dopravu vzduchu s výnimkou kovových.

(540) KOMBIFLEX

(731) ELEKTRODESIGN ventilátory, spol. s r. o., Květinová 16, 130 00 Praha 3, CZ;

(740) Žovicová Viera, Mgr., Bratislava, SK;

(210) 3320-2003

(220) 13.11.2003

8 (511) 6, 11, 17

(511) 6 - Kovové potrubia na ventilačné zariadenia.

11 - Regulačné bezpečnostné zariadenia, tlmiče hluku ako súčasť klimatizačných a vetracích zariadení, klimatizačné filtre, klimatizačné zariadenia, ohrievače vzduchu a vody, rekuperačné jednotky ako súčasť klimatizačných a vetracích zariadení, klimatizačné clony na dvere a brány, ventilátory a ich príslušenstvo (klimatizácia).

17 - Zvukovoizolačné materiály, hadice na dopravu vzduchu s výnimkou kovových.

(540) SEMIFLEX

(731) ELEKTRODESIGN ventilátory, spol. s r. o., Květinová 16, 130 00 Praha 3, CZ;

(740) Žovicová Viera, Mgr., Bratislava, SK;

(210) 3321-2003

(220) 13.11.2003

8 (511) 6, 11, 17

(511) 6 - Kovové potrubia na ventilačné zariadenia.

11 - Regulačné bezpečnostné zariadenia, tlmiče hluku ako súčasť klimatizačných a vetracích zariadení, klimatizačné filtre, klimatizačné zariadenia, ohrievače vzduchu a vody, rekuperačné jednotky ako súčasť klimatizačných a vetracích zariadení, klimatizačné clony na dvere a brány, ventilátory a ich príslušenstvo (klimatizácia).

17 - Zvukovoizolačné materiály, hadice na dopravu vzduchu s výnimkou kovových.

(540) TERMOFLEX

(731) ELEKTRODESIGN ventilátory, spol. s r. o., Květinová 16, 130 00 Praha 3, CZ;

(740) Žovicová Viera, Mgr., Bratislava, SK;

(210) 3322-2003

(220) 13.11.2003

8 (511) 6, 11, 17

(511) 6 - Kovové potrubia na ventilačné zariadenia.

11 - Regulačné bezpečnostné zariadenia, tlmiče hluku ako súčasť klimatizačných a vetracích zariadení, klimatizačné filtre, klimatizačné zariadenia, ohrievače vzduchu a vody, rekuperačné jednotky ako súčasť klimatizačných a vetracích zariadení, klimatizačné clony na dvere a brány, ventilátory a ich príslušenstvo (klimatizácia).

17 - Zvukovoizolačné materiály, hadice na dopravu vzduchu s výnimkou kovových.

(540) GREYFLEX

(731) ELEKTRODESIGN ventilátory, spol. s r. o., Květinová 16, 130 00 Praha 3, CZ;

(740) Žovicová Viera, Mgr., Bratislava, SK;

(210) 3323-2003

(220) 13.11.2003

8 (511) 6, 11, 17

(511) 6 - Kovové potrubia na ventilačné zariadenia.

11 - Regulačné bezpečnostné zariadenia, tlmiče hluku ako súčasť klimatizačných a vetracích zariadení, klimatizačné filtre, klimatizačné zariadenia, ohrievače vzduchu a vody, rekuperačné jednotky ako súčasť klimatizačných a vetracích zariadení, klimatizačné clony na dvere a brány, ventilátory a ich príslušenstvo (klimatizácia).

17 - Zvukovoizolačné materiály, hadice na dopravu vzduchu s výnimkou kovových.

(540) ALUFLEX

(731) ELEKTRODESIGN ventilátory, spol. s r. o., Květinová 16, 130 00 Praha 3, CZ;

(740) Žovicová Viera, Mgr., Bratislava, SK;

(210) 3324-2003

(220) 13.11.2003

8 (511) 6, 11, 17

(511) 6 - Kovové potrubia na ventilačné zariadenia.

11 - Regulačné bezpečnostné zariadenia, tlmiče hluku ako súčasť klimatizačných a vetracích zariadení, klimatizačné filtre, klimatizačné zariadenia, ohrievače vzduchu a vody, rekuperačné jednotky ako súčasť klimatizačných a vetracích zariadení, klimatizačné clony na dvere a brány, ventilátory a ich príslušenstvo (klimatizácia).

17 - Zvukovoizolačné materiály, hadice na dopravu vzduchu s výnimkou kovových.

(540) SONOFLEX

(731) ELEKTRODESIGN ventilátory, spol. s r. o., Květinová 16, 130 00 Praha 3, CZ;

(740) Žovicová Viera, Mgr., Bratislava, SK;

(210) 3345-2003

(220) 14.11.2003

8 (511) 12, 17

(511) 12 - Duše pneumatík, obruče kolies, ventily na automobilové pneumatiky, autovložky z gumy (ako ochrana medzi diskom a pneumatikou).

17 - Guma, surová guma alebo ako polotovar, tesnenia z gumy, vzduchové membrány (na použitie pri lisovaní pneumatík), technická guma a výrobky z technickej gumy.

(540) T - GUM

(731) T GUM, s. r. o., ul. M. Nešporu 1234, 020 01 Púchov, SK;

(740) Mrenica Jaroslav, Ing., Púchov, SK;

(210) 3449-2003

(220) 25.11.2003

8 (511) 5, 30

(511) 5 - Cukrovinky s liečivými účinkami; dietetické potraviny a potrava; potraviny a potrava pre deti a chorých; vitamínové prípravky, energetické tyčinky patriace do triedy 5; energetické čokoládové tyčinky patriace do triedy 5.

30 - Ryža, cestoviny, obilniny a obilninové prípravky; čaj, káva, kakao; tekutá čokoláda, kávové esencie, kávové výťažky, zmesi kávy a čakanky; čakanka a čakankové zmesi, všetko na použitie ako kávové náhradky; neliečivé cukrovinky; pekárske výrobky, jemné pečivo, koláče a zákusky, sušienky, kekсы a sucháre; vodové zmrzliny, smotanové zmrzliny, zmrzlinové výrobky, mrazené jogurty; mrazené cukrovinky; chladené a mrazené dezerty a zákusky; peny, šerbety (zmrzliny); chlieb; jemné cestá; nápoje patriace do triedy 30; plnky zložené prevažne z produktov patriacich do triedy 30; sladké nátierky; slané nátierky; malé občerstvenia medzi hlavnými jedlami zložené prevažne z produktov patriacich do triedy 30; melasový sirup, cukor, med, hotové jedlá a ich zložky obsahujúce prevažne produkty patriace do triedy 30; čokoláda; pizza, pizzové základy; omáčky, posýpky a polevy na pizzu; omáčky na cestoviny a ryžu; šalátové dresingy; majonéza; omáčky a chuťové omáčky; koreniny; energetické tyčinky; energetické čokoládové tyčinky bez liečivých účinkov; potraviny vyrobené z tovarov patriacich do tejto triedy; všetky uvedené tovary patriace do triedy 30.

(540) QUADRATEIN

(731) Mars, Incorporated, McLean 22101, Virginia, US;

(740) Fajnorová Mária, Ing., Bratislava, SK;

(210) 3451-2003

(220) 26.11.2003

8 (511) 19, 21, 37

(511) 19 - Stavebné materiály s výnimkou kovových, hlavne plošné prvky na báze sklenených vlákien, povrchovo upravené, vhodné ako dekoratívne obklady, obloženia stien, podláh, priečok a stropov s výnimkou kovových, panely nekovové stavebné.

21 - Sklenené vlákna s výnimkou vlákien na izoláciu a textilné účely vo forme rohoží a tkanín povrchovo, dekoratívne upravené.

37 - Stavebníctvo (stavebná činnosť) a opravy v oblasti stavebníctva, tapetovanie.

(540) DEKORTA

(731) Ing. Dušan Špirek - OBIS, Záhrbská 18, 968 01 Nová Baňa, SK;

(210) 3458-2003

(220) 26.11.2003

8 (511) 9, 25, 28, 41, 42

(511) 9 - Audiokazety a videokazety na cvičenie a tréningy na rotopédoch na udržiavanie a zvyšovanie kondície.

25 - Športové oblečenie a oblečenie na voľný čas, najmä tričká, topánky, pulóvre, svetre, športové nohavice, tepláky, triká, bundy, krátke nohavice, športové kabáty a športové saká, ponožky, potníky, čelenky proti poteniu, otepľovačky.

28 - Nariadenie na cvičenie, rotopédy, nariadenie na posilňovanie.

41 - Poskytovanie zariadení na rekreáciu, cvičenie a tréningy, na cvičenie pre udržiavanie a zvyšovanie kondície, inštrukcie a konzultácie k uvedeným službám, poskytovanie tréningových možností a inštruktáže iným osobám na zariadeniach vrátane rotopédu simulujúceho tréning a jazdu na bicykloch určených pre jazdu vonku.

42 - Hostovanie na web stránkach so zameraním na poskytovanie informácií a inštrukcií týkajúcich sa cvičenia a tréningov na udržiavanie a zvyšovanie telesnej kondície.

(540) SPINDOOR

(731) Kondis Ľuboš, Iljikčana 40, 066 01 Humenné, SK;

(740) Kubínyi Peter, Trenčín, SK;

(210) 3459-2003

(220) 26.11.2003

8 (511) 18, 24, 25, 40

(511) 18 - Vaky a tašky na nosenie detí, textilné nosidlá a vaky.

24 - Detské prikrývky, detské prešívane prikrývky, detské vankúše, kočiarové súpravy prikrývok, prebaľovacie deky, vrecia nahrádzajúce prikrývky a ďalšie detské textilné doplnky v tejto triede.

25 - Dojčenská bielizeň a detská konfekcia, detské nánožníky, podbradníky pre batoľatá, nie z papiera.

40 - Šitie detského textilu, bielizne a doplnkov.

(540)



(731) Pech Jiří, Pikárec 82, 592 53 Strážek, CZ;

(740) Kubínyi Peter, Bc., Trenčín, SK;

(210) 3486-2003

(220) 28.11.2003

8 (511) 9, 18, 25

(511) 9 - Slnečné okuliare.

18 - Kozmetické tašky, kabely, tašky, peňaženky, kabelky, kufre, aktovky, dáždniky, diplomatky.

25 - Rukavice, opasky, šále, šatky, kravaty, obuv.

(540) GEVAN

(731) Alticor Inc., 7575 Fulton Street East, Ada, Michigan 49355, US;

(740) Tomeš Pavol, Ing., Bratislava, SK;

(210) 3487-2003

(220) 28.11.2003

8 (511) 5, 29, 30

(511) 5 - Dietetické látky a potraviny upravené na lekárske účely; potraviny pre deti, batoľatá a chorých, detská a dojčenská výživa; potravinové prípravky a doplnky ako posilňujúce požívateľiny; vitamínové prípravky; požívateľiny na doplnenie redukčných diét alebo prípravkov na schudnutie; prípravky obsahujúce biochemické katalyzátory, najmä pre fyzicky aktívne osoby, rekonvalescentov a chorých; dezinfekčné prípravky.

29 - Konzervované potraviny obsahujúce tovary patriace do triedy 29; polievky; prípravky na polievky; polievky vo vrecku; mliečne prípravky; konzervované hotové jedlá a ich zložky obsahujúce prevažne tovary patriace do triedy 29; mrazené mäso; mäso a mäsové výrobky ako mäsové pasty; nátierky na chlieb; paštéty; ovocie a zelenina konzervovaná, sušená, mrazená a zaváraná; želatína; jedlá želatína; ovocné rôsoly; džemy; kompóty; vajcia; mlieko a mliečne výrobky; mliečne, smotanové, jogurtové, tvarohové mrazené krémy aj s rastlinným tukom; mliečne, smotanové, jogurtové, tvarohové mrazené krémy s prídavkom ovocia; ovocné mrazené krémy; ovocné drene; zmrazené hotové jedlá a polotovary obsahujúce prevažne tovary patriace do triedy 29.

30 - Oblátky; cukrovinky včítane gumových; esencie do cukrovínok; cukrárske výrobky; zmrazené hotové jedlá a polotovary obsahujúce prevažne tovary patriace do triedy 30; káva; čaj; kakao; cukor; ryža; kávové náhradky; med; ľad na osvieženie; zmrzlina; ovocné zmrzlina; smotanové zmrzlina; mrazené cukrovinky; zmrzlinové výrobky; jogurty mrazené (zmrzlina); obilninové lupienky a vločky; ovocné želé; šalátové zálievky; šalátové omáčky; šalátové dresingy;

konzervované potraviny obsahujúce tovary patriace do triedy 30; konzervované hotové jedlá a ich zložky obsahujúce prevažne tovary do triedy 30.

(540)



(731) HAMÉ, a. s., Babice č. 572, 687 03 Babice, CZ;

(740) Kajabová Monika, JUDr., Bratislava, SK;

(210) 3494-2003

(220) 28.11.2003

8 (511) 5

(511) 5 - Farmaceutické prípravky.

(540) AZAPRINE

(731) IVAX Pharmaceuticals s. r. o., Ostravská 29, 747 70 Opava - Komárov, CZ;

(740) ROTT, RŮŽIČKA & GUTTMANN, v. o. s., Bratislava, SK;

(210) 3501-2003

(220) 28.11.2003

(310) 194 516

(320) 1.8.2003

(330) CZ

8 (511) 1, 3, 5

(511) 1 - Chemické prípravky určené pre priemysel, chemické prípravky na odmasťovanie kovov, kvapaliny na rezanie, separačné prípravky, nemrznúce chladiace kvapaliny, nemrznúce kvapaliny do ostrekovačov vozidiel, chemické prípravky na čistenie a údržbu fasád a obkladov.

3 - Prípravky na bielenie a iné prostriedky, pevné a tekuté mydlá, telové mydlá, vlasové prípravky na ľahké rozčesávanie vlasov, prípravky na ľahkú úpravu vlasov, kúpele a peny do kúpeľov, dámske a pánske parfumy a dezodoranty, dámske a pánske toaletné vody, dámske a pánske kolínske vody, zubné pasty, zubné gély, ústne vody, umývacie pasty, regeneračné prípravky, telové krémy, opaľovacie prípravky, prípravky a emulzie na opaľovanie, masážne prípravky, umývacie, čistiace, bieliace, zmäkčovacie, pracie prípravky, leštiace prípravky.

5 - Dezinfekčné prostriedky na hygienické a lekárske použitie a dezodorantné prípravky iné ako na osobnú hygienu.

(540) MIKA KISS FOR WOMEN

(731) MIKA, a. s., Skalka 1858, 560 02 Česká Třebová, CZ;

(740) Kováčik Štefan, Ing., Bratislava, SK;

(210) 3502-2003

(220) 28.11.2003

(310) 194 515

(320) 1.8.2003

(330) CZ

8 (511) 1, 3, 5

(511) 1 - Chemické prípravky určené pre priemysel, chemické prípravky na odmasťovanie kovov, kvapaliny na rezanie, separačné prípravky, nemrznúce chladiace kvapaliny, nemrznúce kvapaliny do ostrekovačov vozidiel, chemické prípravky na čistenie a údržbu fasád a obkladov.

3 - Prípravky na bielenie a iné prostriedky, pevné a tekuté mydlá, telové mydlá, vlasové prípravky na ľahké rozčesávanie vlasov, prípravky na ľahkú úpravu vlasov, kúpele a peny do kúpeľov, dámske a pánske parfumy a dezodoranty, dámske a pánske toaletné vody, dámske a pánske kolínske vody, zubné pasty, zubné gély, ústne vody, umývacie pasty, regeneračné prípravky, telové krémy, opaľovacie prípravky, prípravky a emulzie na opaľovanie, masážne prípravky, umývacie, čistiace, bieliace, zmäkčovacie, pracie prípravky, leštiace prípravky.

5 - Dezinfekčné prostriedky na hygienické a lekárske použitie a dezodorantné prípravky iné ako na osobnú hygienu.

(540) MIKA KISS FOR GIRLS

(731) MIKA, a. s., Skalka 1858, 560 02 Česká Třebová, CZ;

(740) Kováčik Štefan, Ing., Bratislava, SK;

(210) 3503-2003

(220) 28.11.2003

(310) 194 514

(320) 1.8.2003

(330) CZ

8 (511) 1, 3, 5

(511) 1 - Chemické prípravky určené pre priemysel, chemické prípravky na odmasťovanie kovov, kvapaliny na rezanie, separačné prípravky, nemrznúce chladiace kvapaliny, nemrznúce kvapaliny do ostrekovačov vozidiel, chemické prípravky na čistenie a údržbu fasád a obkladov.

3 - Prípravky na bielenie a iné prostriedky, pevné a tekuté mydlá, telové mydlá, vlasové prípravky na ľahké rozčesávanie vlasov, prípravky na ľahkú úpravu vlasov, kúpele a peny do kúpeľov, dámske a pánske parfumy a dezodoranty, dámske a pánske toaletné vody, dámske a pánske kolínske vody, zubné pasty, zubné gély, ústne vody, umývacie pasty, regeneračné prípravky, telové krémy, opaľovacie prípravky, prípravky a emulzie na opaľovanie, masážne prípravky, umývacie, čistiace, bieliace, zmäkčovacie, pracie prípravky, leštiace prípravky.

5 - Dezinfekčné prostriedky na hygienické a lekárske použitie a dezodorantné prípravky iné ako na osobnú hygienu.

(540) MIKA KISS FOR MEN

(731) MIKA, a. s., Skalka 1858, 560 02 Česká Třebová, CZ;

(740) Kováčik Štefan, Ing., Bratislava, SK;

(210) 3504-2003

(220) 28.11.2003

(310) 194 519

(320) 1.8.2003

(330) CZ

8 (511) 1, 3, 5

(511) 1 - Chemické prípravky určené pre priemysel, chemické prípravky na odmasťovanie kovov, kvapaliny na rezanie, separačné prípravky, nemrznúce chladiace kvapaliny, nemrznúce kvapa-

liny do ostrekovačov vozidiel, chemické prípravky na čistenie a údržbu fasád a obkladov.

3 - Prípravky na bielenie a iné prostriedky, pevné a tekuté mydlá, telové mydlá, vlasové prípravky na ľahké rozčesávanie vlasov, prípravky na ľahkú úpravu vlasov, kúpele a peny do kúpeľov, dámske a pánske parfumy a dezodoranty, dámske a pánske toaletné vody, dámske a pánske kolínske vody, zubné pasty, zubné gély, ústne vody, umývacie pasty, regeneračné prípravky, telové krémy, opaľovacie prípravky, prípravky a emulzie na opaľovanie, masážne prípravky, umývacie, čistiace, bieliace, zmäkčovacie, pracie prípravky, leštiace prípravky.

5 - Dezinfekčné prostriedky na hygienické a lekárske použitie a dezodorantné prípravky iné ako na osobnú hygienu.

(540) SILVER KISS

(731) MIKA, a. s., Skalka 1858, 560 02 Česká Třebová, CZ;

(740) Kováčik Štefan, Ing., Bratislava, SK;

(210) 3505-2003

(220) 28.11.2003

(310) 194 513

(320) 1.8.2003

(330) CZ

8 (511) 1, 3, 5

(511) 1 - Chemické prípravky určené pre priemysel, chemické prípravky na odmasťovanie kovov, kvapaliny na rezanie, separačné prípravky, nemrznúce chladiace kvapaliny, nemrznúce kvapaliny do ostrekovačov vozidiel, chemické prípravky na čistenie a údržbu fasád a obkladov.

3 - Prípravky na bielenie a iné prostriedky, pevné a tekuté mydlá, telové mydlá, vlasové prípravky na ľahké rozčesávanie vlasov, prípravky na ľahkú úpravu vlasov, kúpele a peny do kúpeľov, dámske a pánske parfumy a dezodoranty, dámske a pánske toaletné vody, dámske a pánske kolínske vody, zubné pasty, zubné gély, ústne vody, umývacie pasty, regeneračné prípravky, telové krémy, opaľovacie prípravky, prípravky a emulzie na opaľovanie, masážne prípravky, umývacie, čistiace, bieliace, zmäkčovacie, pracie prípravky, leštiace prípravky.

5 - Dezinfekčné prostriedky na hygienické a lekárske použitie a dezodorantné prípravky iné ako na osobnú hygienu.

(540) MIKA KISS FOR KIDS

(731) MIKA, a. s., Skalka 1858, 560 02 Česká Třebová, CZ;

(740) Kováčik Štefan, Ing., Bratislava, SK;

(210) 3508-2003

(220) 1.12.2003

8 (511) 9, 16, 28, 35, 40, 41

(511) 9 - Elektronické publikácie, najmä s obsahom reportáží, správ, informácií; elektronické zoznamy a adresáre; elektronicky šírené informačné materiály, noviny, časopisy, knihy, všetko skopírovateľné; elektronické obchodné a odborné publikácie; nahrané nosiče informácií, dát, zvuku a obrazu.

16 - Tlačoviny všetkých druhov, periodická a neperiodická tlač, najmä časopisy, noviny, knihy, prospekty, plagáty, fotografie, pohľadnice, korešpondenčné lístky, listový papier, kalendáre; knižárske výrobky; propagačné materiály a pred-

mety z papiera a plastických hmôt patriace do tejto triedy, najmä brožúry, letáky, oblačky; obalový materiál z papiera a plastických hmôt patriaci do tejto triedy; tlačiarenské typy a štočky; ozdobné predmety z papiera alebo plastu patriace do tejto triedy.

28 - Pexesá.

35 - Reklamná, inzertná a propagačná činnosť; informačné kancelárie komerčné; informačné služby v oblasti propagácie, inzercie a marketingu; obchodné a podnikateľské informácie; usporadúvanie reklamných a obchodných výstav, módnych prehliadok a predvádzacích akcií tovarov a služieb; distribúcia tovarov na reklamné účely; vydávanie reklamných materiálov; sprostredkovanie v uvedených odboroch; sprostredkovanie obchodovania s tovarmi.

40 - Polygrafické služby všetkých druhov, najmä polygrafické tlačiarenské služby a polygrafické rozmnožovacie služby; odborné a sprostredkovateľské služby v danom odbore.

41 - Nakladateľská, vydavateľská činnosť v odbore zábavných, odborných, spravodajských a vzdelávacích tlačovín, publikácií, správ a informácií; obstarávateľská a sprostredkovateľská činnosť v tomto odbore; produkčná a agentúrna činnosť v oblasti zábavy, výchovy a kultúry; usporadúvanie zábavných súťaží, záujmových klubov a spoločenských akcií.

(540)



(731) ORBIS IN, s. r. o., Cintorínska 17, 811 09 Bratislava, SK;

(210) 3511-2003

(220) 1.12.2003

(310) 196974

(320) 17.10.2003

(330) CZ

8 (511) 1, 2, 3, 4, 5, 6, 7, 8, 9, 10, 11, 12, 13, 14, 15, 16, 17, 18, 19, 20, 21, 22, 23, 24, 25, 26, 27, 28, 29, 30, 31, 32, 33, 34, 35, 36, 37, 39, 40, 41, 42, 43, 44, 45

(511) 1 - Agrochemikálie s výnimkou fungicídov, herbicídov, insekticídov a prípravkov na ničenie buriny a parazitov, kvapaliny na použitie s abrazívmi, aktívne uhlie, alkálie, etylalkohol na priemyselné účely, amoniak na priemyselné účely, apretúry, chemické prípravky na výrobu farieb, bieliace (odfarbovacie) prípravky na priemyselné účely, bentonit, benzoová kyselina, bielkoviny živočíšne alebo rastlinné ako surovina, brzdové kvapaliny, celulóza, číriace prípravky, prípravky na vyčisťovanie koží, chemické činidlá s výnimkou na lekárske a zverolekárske účely, prípravky na čistenie tekutín, najmä vody, prípravky proti matnieniu šošoviek, defolianty, dehydratačné prípravky na priemyselné účely, fotocitlivé dosky, destilovaná voda, dextrín, dolomit na priemyselné účely, metylalkohol na priemyselné účely, dusíkaté vápno ako hnojivo, filmy so svetloutilivou vrstvou neexponované, filmy so svetlotlačovou vrstvou neexponované, filtračné materiály (chemické prípravky), filtračné materiály (minerálne

látky), filtračné materiály (rastlinné látky), fosfáty ako hnojivá, fotografické vývojky, fotografický papier, chemikálie pre fotografiu, prípravky na galvanizáciu, keramické glazúry, glycerín na priemyselné účely, grafit na priemyselné účely, hnojivá, humus, hydraulické kvapaliny, chemické látky pre lesníctvo s výnimkou fungicídov, insekticídov a prípravkov proti parazitom, chemické prípravky na vedecké účely s výnimkou na lekárske a zverolekárske účely, impregnačné chemické prípravky na kožu a textil, indikátorový papier, kamenec, kaolín, kompost, chemické prípravky na konzerváciu potravín, rašelina ako hnojivo, kyseliny patriace do tejto triedy, lepidlá na priemyselné účely, zásady (chemické látky), prípravky na nakladanie a údenie mäsa, peroxid

vodíka, zemina na pestovanie, protipožiarne prípravky, priemyselné chemikálie, rozpúšťadlá na fermeže a laky, umelé sladidlá (chemické prípravky), kalcinovaná sóda, kamenná soľ, štepársky vosk, látky na vytvrdenie vápenca.

2 - Farby, laky, antikoročné prípravky, farbivá, konzervačné prípravky na drevo, ochranné prípravky na kovy, moridlá, práškové kovy a kovové fólie pre maliarov, kolofónia, sklenársky tmel, riedidlá na farby a laky, sadze ako farbivo, šelak.

3 - Amoniak (čistiaci prípravok), mydlá, antistatické prípravky na použitie v domácnosti, zmäkčovadlá na textílie, farby na vlasy a fúzy, odfarbovače, odlakovače, bieliace prípravky, brúsivá, brúsne plátna a papier, leštidlá, čistiace mlieko na toaletné účely, toaletné a čistiace prípravky, depilačné prípravky, dezodoranty na osobnú potrebu, prípravky na holenie, kamenec (antiseptický prípravok), čistiace prípravky na automobilové okná a do ostrekovačov, kolínska voda, kozmetické neceséry, kozmetické prípravky, kozmetické ceruzky, kúpeľové soli s výnimkou solí na liečebné účely, pleťové masky, krém na obuv a kožu, kozmetické krémy, krieda na čistenie, parfumy, laky na vlasy a nechty, lepidlá na kozmetické účely, leštiace prípravky, líčidlá, lúh sodný na pranie, obľáčky na kozmetické účely, umelé riasy, prípravky na odstraňovanie líčidiel, vlasové prípravky, peroxid vodíka na kozmetické účely, leštidlá na politúry, pracie a namáčacie prostriedky, tyčinky na farbenie perí, šampóny, toaletný terpentín, toaletné prípravky a potreby, ústne vody, vlasové vody, vody po holení, voňavky, depilačný vosk, krajčírsky vosk, vosk na fúzy, vosk na leštenie, vosk na parkety, vosk na použitie pri praní, obuvnícke vosky, zubné pasty, kozmetické prípravky pre zvieratá.

4 - Benzín, palivové brikety, drevené uhlie, knôty lampové a sviečkové, konzervačné prípravky na kožu (oleje a tuky), alkohol ako palivo, mazacie oleje a tuky, nafta, vykurovací olej, motorový olej, palivá, pohonné látky, palivové drevo, parafín, podpaľovače, uhlie, grafit na mazanie, mazadlá na obuv, palivové plyny, včelí vosk, sviečky na svietenie, sviečky na vianočné stromčeky.

5 - Absorpčné tampóny, absorpčná vata na farmaceutické a lekárske účely, vata na lekárske účely, medicínálny alkohol, dezinfekčné prípravky na farmaceutické a lekárske účely, bikarbonát sodný na farmaceutické a lekárske účely, bielkovinová potrava na lekárske účely, liečivé byliny, bylenné čaje na lekárske použitie, cukrovinky

s liečebnými prísadami, diabetický chlieb, diietické nápoje upravené na lekárske účely, diietické potraviny upravené na lekárske účely, doplnky potravín na lekárske účely, farmaceutické prípravky, pesticídy, fungicídy, gáza na obväzovanie, glukóza na lekárske účely, herbicídy, repe-lenty proti hmyzu, lekárske prípravky na chudnutie, hygienické nohavičky, obrúsky napustené farmaceutickými vodičkami, hygienické vložky, zdravotnícke obvazy, sírové knôty na dezinfekciu, liečivé prípravky do kúpeľov, lekárničky vrátane obsahu, prísady do krmív na lekárske účely, liečivá na kurie oká, náplasti na kurie oká, liečivá pre humánnu medicínu, liečivá pre veterinárnu medicínu, leukoplast, minerálne vody na lekárske účely, soli do minerálnych kúpeľov na liečebné účely, sušené mlieko pre dojčatá, prípravky proti moliam, muchám a ostatnému hmyzu, mucholapky, hygienické ovínadlá, obvazy, prípravky proti parazitom, potrava pre dojčatá, prípravky na umývanie psov, prípravky na starostlivosť o ústnu dutinu na lekárske účely, živočíšne uhlie na farmaceutické účely, peroxid vodíka na lekárske účely, posilňujúce prípravky, toniká.

6 - Alobal, vystužovacie materiály kovové do betónu, vystužovacie materiály kovové pre potrubia, kovové potrubia, kovové sudy, bazény (kovové konštrukcie), kovové debny na náradie, kovové reťaze, drôty z obyčajných kovov, drôty zo zliatin obyčajných kovov (okrem poistkových drôtov), drôtené pletivo, kovové dvere, kovanie dverí a okien, kovové rámy dverí a okien, drobný železiarsky tovar, klince, kovové laná, kovové kľúče, dverové kľučky a klopádlá, nákovy, kovania na nábytok, kovová strešná krytina, kovové skrutky, kovové matice, kovové nity, plechy, kovové odkvapové žľaby a rúry, spájky, skoby, kramle, kovové zámky s výnimkou elektrických, kovové vráta, skrutky do dreva, kovové podložky, vystužovacie materiály pre stavebníctvo, kovové rebríky, kovové skoby ako horolezecký výstroj, mačky na lezenie v ľade.

7 - Alternátory, elektrické motory s výnimkou motorov do pozemných vozidiel, striekacie pištole na farby, nástrojové brúsky, čerpadlá na stlačený vzduch, čerpadlá do vykurovacích zariadení, čerpadlá, pumpy (stroje), generátory elektriny, generátory prúdu, elektrické mlynčeky pre domácnosť, frézy (stroje), vysávače prachu, zdvihačlá (hevery) ako stroje, hobl'ovačky, kompresory, dynamá, karburátory, kladkostroje, obrábacie stroje, elektrické kuchynské stroje, lisy, ložiská, mangle, ručné nástroje a náradie na iný než ručný pohon, miešačky, umývačky riadu, nástroje ako časti strojov, píly (stroje), pluhy, práčky, kosačky na trávu, elektrické zväračky ako stroje, šijacie stroje, drviče (stroje), elektrické ručné vŕtačky, mlynčeky na mäso ako stroje, elektrické mlynčeky pre domácnosť.

8 - Brúsky (ručné náradie), brúsy, holiace čepele, obarače na ovocie (ručné náradie), depilačné prístroje, diamanty pre sklenárov (časti ručných nástrojov), dláta, ručné frézy, ručné zdviháky, závitnice (ručné nástroje), mažiare (ručné nástroje), hoblíky, holiace potreby, holiace strojčeky, hrable (ručné nástroje), vyťahovače klincov (ručné náradie), zariadenia na hubenie rastlinných škodcov, hustilky pneumatík (ručné náradie), pilníky

(ručné náradie), vreckové nože, kladivá (ručné nástroje), kliešte, maticové kľúče (ručné náradie), vrtáky (ručné nástroje), otvárače na konzervy s výnimkou elektrických, kosy (ručné náradie), krájače na zeleninu, krompáče, lopaty (ručné náradie), luskáčiky na orechy s výnimkou z drahých kovov, pílové listy (časti ručného náradia), lyžice, špachtle (ručné náradie), motyčky (ručné náradie), naberáčky, ručné nástroje a náradie, nebožiece, puzdrá na holiace potreby, nože, príbory, nožnice, záhradnícke nožnice, oblúkové píly, oceľky, palice, obušky, pinzety, ručné pištole na vyláčanie tmelu, kutáče (ručné náradie), obojručné nože (strúhače), priebojníky, rašple (ručné náradie), rýle, nástroje na rezanie (ručné náradie), sekery, kosáky, zveráky, škrabky (ručné náradie), skrutkovače, vidly, vrtáky (ručné náradie), ručné vrtačky, výhrubníky, výstružníky, záhradnícke náradie na ručný pohon, závitníky, murárske lyžice (ručné náradie), čakany.

9 - Nabíjačky akumulátorov, akumulátory do batérií, elektrické akumulátory, akustické a svetelné poplachové zariadenia, ampérmetre, reproduktory, antény, automobilové výstražné trojuholníky, autorádiá, barometre, batérie, okuliare, puzdrá na okuliare, buzoly, bzučiaky, kontaktné šošovky, korekčné šošovky, optické šošovky, ďalekohľady, požiarné hlásiče, diapozitívy, premietacie prístroje, diktafóny, magnetické disky, kompaktné disky, disky nahrané, disky optické, dozimetre, elektrické drôty, dýchacie prístroje na plávanie pod vodou, elektrické dverové zvončeky, elektrické káble, elektrické spojky, svorky a konektory, elektrické zväracie prístroje, elektrické zariadenia na vábenie a ničenie hmyzu, elektricky vyhrievané vlasové natáčky, zväracie elektródy, expozimetre, faxy, filmové kamery, exponované filmy, fotografické filtre, fotoaparáty, gramofónové dosky, hasiace prístroje, hvezdárske ďalekohľady, ističe, poistky, kalkulačky, batérie do vreckových bateriek, kondenzátory, kopírovacie stroje (fotografické, elektrostatické, termické), kozmetické stroje elektrické, plávacie kruhy, divadelné ďalekohľady, laptopy, leštičky na fotografie, vodováhy, liehomery, magnetické nosiče dát, magnetofóny, ochranné masky, matematické prístroje, megafóny, meracie prístroje, meradlá, mikrofóny, mikroskopy, nepriestrelné vesty, nosiče dát magnetické a optické, ochranné obleky a obuv, ochranné prilby, ochranné rukavice, ochranné štíty na tvár, olovnice, programy pre počítače, optické výrobky, premietacie plátna, plotre, plávacie pásy a vesty, počítače, počítačové periférie, vypínače, audio- a videoprijímače, prístroje na nahrávanie a reprodukciu zvuku či obrazu, telefóny, radary, rádiá, spínače, statívy, teplomery s výnimkou lekárskeho, váhy, videotelefóny, žiarivky ako svietidlá, zástrčky, zásuvky a ostatné elektrické spojky, závažia, telefónne záznamníky, optické zrkadlá, zväčšovacie prístroje, premietacie žiarovky.

10 - Bandáže, barly, cumlíky, detské fľašky, pomôcky na dojčenie, kondómy, masážne prístroje, elastické pančuchy na chirurgické účely, chirurgické rukavice, teplomery na lekárske účely, nafukovacie matrace na lekárske účely, matrace pôrodnice.

11 - Akváriové prístroje na vykurovanie a čistenie, vodovodné batérie, baterky (svietidlá), bide-

ty, bojler, vykurovacie články, drezy, elektrické kávovary, elektrické lampy, vyhrievané podušky elektrické s výnimkou podušiek na lekárske účely, vyhrievacie prikrývky elektrické nie na lekárske účely, filtre na pitnú vodu, fontány, fritézy elektrické, grily, chladiace stroje, prístroje a zariadenia, chladničky, elektrické jogurtovače, sprchovacie kabíny, kachle, pece, sporáky, klimatizačné zariadenia, kohútiky na potrubia, elektrické kanvice, výhrevné kotly, kotly na pranie, vane na kúpanie, kúpeľňové armatúry, kozuby, kuchynské odsávacie zariadenia, elektrické lampy, lustre, mrazničky, elektricky vyhrievané nánožníky, zariadenia na ohrievanie teplej vody, ohrievače, hriankovače, osvetľovacie prístroje a zariadenia, rúry na pečenie, pisaore,

plechy na pečenie, reťaze farebných žiaroviek, sanitárne prístroje a zariadenia, saunovacie zariadenia, záchodové sedadlá, splachovače, sprchovacie kúty, sprchy, tienidlá na lampy, stropné svetlá a lustre, elektrické sušičky bielizne, príslušenstvo rúr zo šamotu, toalety, umývadlá, vianočné svetlá, ventilátory ako časti vetracích zariadení, vodovodné zariadenia, výbojky elektrické na osvetlenie, zapaľovače plynu, žiarivky, žiarovky.

12 - Autá, autobusy, pneumatiky, bezpečnostné sedačky pre deti do automobilov, člny, detské kočíky, trojkoľky, duše, záplaty na opravy duší, dvojkoľosové vozíky, elektromobily, galusky, hnacie mechanizmy pre pozemné vozidlá, klaksony automobilov, bicykle, karosérie automobilov, táčky, tragače, lode, mopedy, motocykle, poľahy vozidiel, snehové reťaze, sane ako dopravný prostriedok, poľahy sedadiel, traktory, veslá, volanty, nákupné vozíky, nosiče na batožinu, invalidné vozíky, náhradné diely pre výrobky v tejto triede.

13 - Broky, lovecké strelné zbrane, náboje, ohňostroje, športové strelné zbrane, vrhacie a metacie rakety, bengálske ohne, prskavky, vzduchové zbrane.

14 - Brošne ako šperky, budíky, dublé, hodinky, klenoty, medailóny, riad z drahých kovov, náhrdelníky, náramky, náušnice, šperky, šperkovníce z drahých kovov, štras, strieborný a zlatý tovar s výnimkou nožov a príborov.

15 - Hudobné nástroje.

16 - Hárky papiera, albumy, atlasy, baliaci papier, farbiace pásy do písacích strojov, farby vodové, blahoprajné pohľadnice, bloky, brožúry, celofán, periodiká, tuš, paginovačky, dierovačky, spisové obaly, jednorazové detské plienky z papiera alebo buničiny, listový papier, etikety s výnimkou textilných, filtračný papier, fotografie, glóbusy, reprodukcie grafické, grafiky, gummy, gumovanie, modelovacia hmota, navlhčovacie hubky (kancelárske pomôcky), atramenty, kalendáre, kancelárske potreby s výnimkou nábytku, kancelárske spinky, papierové vreckovky, kartóny, knihy, ceruzky, verzatilk, krividlá, lepiace pásy na kancelárske účely a použitie v domácnosti, lepidlá na kancelárske účely a pre domácnosť, lístky, maliarske plátna, maliarske stojany, maliarske štetce, mapy, pripínáčky, noviny, nože na papier ako kancelárska pomôcka, nožičky na papier ako kancelárske pomôcky, obálky, obaly (papierenský a papiernický tovar), obtlačky, ore-

závadlá, papier, toaletný papier, papiernický tovar, papierové obrúsky, papierové obrusy, pastelky, pečatné vosky, plagáty, plány, pohľadnice, poštové známky, potreby na písanie, papierové zástavky, rysovacie pravítka (uholníky, príložníky), papierové podložky na stôl (anglické prestieranie), písacie stroje, vrecká z papiera, pečiatky, papierové uteráky, rysovacie potreby, zošity, zošívачky (kancelárske potreby), skicáre, papier a písacie potreby ako školské potreby, štetce, ťažidlá, tlačoviny, ceruzky, vyučovacie pomôcky s výnimkou prístrojov a zariadení, fólie na balenie z plastických hmôt, maliarske valčeky, zápisníky, spevníky.

17 - Umelohmotné fólie nie ako obalovací materiál, hadice s výnimkou kovových, izolácie, izolačné materiály, izolačné tkaniny, lepiace pásky s výnimkou pásov na kancelárske účely a pre domácnosť, minerálna vlna ako izolátor, plsť izolačná, gumové alebo vulkanfibrové tesniace krúžky, guma surová alebo ako polotovar, materiály zabraňujúce sálanu tepla, sklenená vlna ako izolačný materiál, tepelne izolačné prostriedky, tesnenia, tesniace tmely, tmely, gumové alebo vulkanofibrové záklopky, vypchávkvy z gummy alebo z plastov.

18 - Aktovky, batohy, cestovné tašky, cestovné kufre, dáždniky, diplomatky, vychádzkové palice, horolezecké palice, chlebníky, kabelky, drobný kožený ozdobný a spotrebný tovar (kožená galantéria), kožušiny, kufríky, nákupné tašky, náprsné tašky, puzdrá a obaly z vulkanfibry, obojky pre zvieratá, peňaženky, kožené poťahy na nábytok, plecniaky, kožené remienky, sedlárske výrobky, slnečníky, šnúrky kožené, tašky na kolieskach, vodidlá.

19 - Akváriá (stavby), altánky, asfalt, bazény plavecké nekovové, betón, bridlice, cement, výrobky z cementu patriace do tejto triedy, tehly, decht, stavebná lepenka, cementové dosky, dlaždice s výnimkou kovových, drenážne rúry s výnimkou kovových, drevené obloženia, drevo opracované, dvere s výnimkou kovových, sošky z kameňa, betónu a mramoru, geotextílie, kameň, komíny nekovové, stavebné konštrukcie s výnimkou kovových, strešné krytiny nekovové, koly nekovové, lamy, malta, mramor, náterové hmoty ako stavebný materiál, nosníky s výnimkou kovových, obkladačky, obklady stien a priečok s výnimkou kovových, obklady s výnimkou kovových na budovy, murivo, okná s výnimkou kovových, omietky, parkety, piesok s výnimkou lejárskoho, dosky, preglejka, kameniny pre stavebníctvo, sadra, schodiská s výnimkou kovových, prenosné skleníky s výnimkou kovových, stavebné sklo, stavby prenosné s výnimkou kovových, šamot, štrk, škridly s výnimkou kovových, tvárnice, vápenec, vápno, podlahové dosky, parkety, parketové výlisky, brány s výnimkou kovových, odkvapové žľaby s výnimkou kovových, žula.

20 - Bambus, búdy pre domáce zvieratá, nábytok bytový a kancelársky, gauče, kolíky stenové s výnimkou kovových (hmoždinky), kade s výnimkou kovových, kolísky, koše s výnimkou kovových, kreslá, lavičky, ležadlá rozkladacie, cha-

ise longue, matrace, obrazové lišty a rámy, slamence (nádoby zo slamy, slamenky), pohovky, police, vankúše, stoly zámočnícke s výnimkou kovových, stolárske pracovné stoly (hoblíce), posteľe, bielizníky, dosky na krájanie, prútený tovar, ratan, rúčky a rukoväti na náradie s výnimkou kovových, pletená slama, slamníky, stolčeky a stoly, stolárske a umelecké výrobky, tyče na záclony, podnosy na rastliny s výnimkou kovových, zrkadlá, drevené alebo plastové rebríky, stoličky, textilné rolety.

21 - Kanvy, cedidlá s výnimkou z drahých kovov, cestovné fľaše; cukorničky, čajníky, čajové súpravy s výnimkou z drahých kovov; čistiace nástroje na ručný pohon, dávkovače mydla, dávkovače papierových uterákov, dávkovače toaletného papiera, demižóny, klietky pre domáce zvieratá, drôtenky, džbániky s výnimkou z drahých kovov, figúrky z porcelánu, terakoty alebo skla, kuchynské formy a formičky, formy na koláče, grily, handry na čistenie, hlboké misy, umývacie huby, hrnce, hrnčiarsky tovar, hrebene, chladiace nádoby, dosky na krájanie a schránky na chlieb, kefy, zubné kefky, kastroly, kávové súpravy, vedrá, kvetináče, kvetníky, koše na odpadky, kotlíky, kuchynský riad s výnimkou z drahých kovov, lisy na ovocie pre domácnosť s výnimkou elektrických, majolika, misy s výnimkou z drahých kovov, ručné mixéry, ručné mlynčeky, mopy, naberačky, kuchynské nádoby s výnimkou z drahých kovov, nádoby na smeti, lieviky, dentálne nite, nočníky, obaly na mydlo, otvárače na fľaše, panvice, špáradlá, pasce na hmyz a hlodavce, koreníčky, lapačky na muchy, pracháče na koberce, podnosy s výnimkou z drahých kovov, porcelán, kuchynské potreby neelektrické s výnimkou potrieb z drahých kovov, toaletné pomôcky, kolíky na bielizeň, sušičky na bielizeň, dosky na žehlenie, schránky na jedlo, pudrenky s výnimkou z drahých kovov, rozstrekače na voňavky, ražne kovové na použitie v kuchyni, rukavice pre domácnosť, kávové servisy s výnimkou z drahých kovov, servisy kuchynského riadu s výnimkou z drahých kovov, stolové sklo, soľníčky, zmetáky, stojany na holiace štetky, stojany na vajíčka, stojany na žehličky, strúhadlá pre domácnosť, svietniky s výnimkou

z drahých kovov, šálky, džbery, šľahače ručné, domáce mlynčeky s výnimkou elektrických, kade, papierové tance, papierové taniere, taniere, tepelnoizolačné nádoby (termosky), tlakové hrnce s výnimkou elektrických, handry na čistenie, váľky na cesto, vaničky, vedierka, vykrajovacie formičky na pečivo, výrobky z krištáľového skla, vývrtky, nádoby na pitie s objemom 0,4 litra (žajdlíky).

22 - Laná s výnimkou kovových, laná na vlečenie vozidiel, lodné laná, povrazy, kúdel, vypchávkové materiály s výnimkou gumových a plastových, lyko, markízy z textilu a zo syntetických materiálov, motúzy, papierové motúzy, pásky na balenie s výnimkou kovových, plachty, popruhy s výnimkou kovových, mechy, látkové vrecia na prepravu a uskladnenie voľne uložených materiálov, siete, stany.

23 - Nite a priadze.

24 - Bavlnené látky, barchet, brokát, cestovné prikrývky, damask, flanel, flauš, hodváb, jutový

textil, stredná až hrubá, hustá bavlnená tkanina vhodná na podšívky (kaliko), dvojnitková riedka bavlnená tkanina vhodná na ručné výšivky aj na vyšívanie gobelínov (kanava), textilné vreckovky, kartón, krep, vlnené látky, posteľné pokrývky a prikrývky, posteľná bielizeň, lôžkoviny, menčestre, povlaky na matrace, moskytiéry, nábytkové poťahy, záclony, konopné plátno, plst', textilné podšívky, poťahy na nábytok z textilných materiálov, posteľná a stolová bielizeň, plachty, obliečky, plédy, jutová tkanina najmä na výrobu vriec (vrecovina), utierky, uteráky, zamat, spacie vaky nahradzujúce prikrývky, hustá vlnená tkanina s hladkým povrchom (súkno biliardové), sýpkovina, taft, textílie, tkaniny, tyl, úplet (látka), vlajky, záclonovina.

25 - Papuče, baret, topánky, bundy, čiapky, čapice, detské plienky textilné, galoše, čižmy, kabáty, textilné plienkové nohavičky, nohavičky, gamaše, textilné vreckovky, kapucne, klobúky, kombinézy, konfekcia, korzety, kostýmy, košeľe, kúpacie plášte, kožušiny (oblečenie), kravaty, úzke priliehavé elastické nohavice podobné gamašiam (legínsy), goliere, lyžiarske topánky, oblečenie, obuv, športová obuv, odevy, odevy z kože, nepremokavé, športové odevy, opasky, plavky, papuče, pletený tovar (oblečenie), podprsenky, podväzky, ponožky, spodná bielizeň, pulóvre, pančuchy, pyžamá, rukavice, saká, sandále, spodky, ľahké topánky (črievce), sukne, svetre, šály, šatky, plecnice (traky), tielka, trička, uniformy, vesty, výbavičky pre novorodencov, zástery, župany.

26 - Brmbolce, značky na bielizeň, kovové vyšívacie priadze (dracúny), flitre, galantéria textilná, galantérny tovar s výnimkou priadzí, gummy do bielizne, štopkacie hríbiky, ihelníky s výnimkou z drahých kovov, ihlice na pletenie a háčkovanie, ihly, stužky, garniere, volány, gombíky, škatule na šijacie potreby, čipky, umelé kvety, lacetky, lemky, natáčky do vlasov s výnimkou elektrických, nažehľovacie záplaty, umelé ovocie, ozdobné ihlice, ozdoby na šaty, parochne, patentné gombíky, lemy, bordúry, obruby (prámiársky tovar), pracky, sieťky na vlasy, ozdobné spony, vlasové stuhy, šnúrovadlá, šnúry, pletené šnúry, šnúry na opásanie, pásy na uväzovanie (viazačky), výšivky, zipsy.

27 - Podlahové krytiny, koberce, linoleum, podlahové krytiny, predložky, rohožky, tapety s výnimkou textilných, telocvičné žinenky, umelé trávniky.

28 - Autíčka, automobilové modely, bazény ako objekty na hru a šport, biliardy, boby, topánky na korčuľovanie s pripevnenými korčuľami, zariadenie na bowling, boxerské rukavice, korčule, činky, stolové hry, športové náradie, divadelné masky, šarkany, golfové vybavenie, gymnastické zariadenia, rybárske vybavenie, hokejky, športový tovar zaradený v tejto triede, ako sú bazény, chrániče na holene, nákolnice, sánky, stroje pre horolezcov, hojdačky, kolky, šachy, guľky na hranie, hračky, hry s kockami, kolky (hra), šípky (hra), hrkálky, stacionárne bicykle na cvičenie, kapsle do kapsľových pištolí, závesné klzáky, kolieskové korčule, kolobežky, bábky, náradie na lukostreľbu, lyže, surfvacie a vodné lyže, maňušky, lopty, rybárske náčinie, návnady pre rybarov, ozdoby na vianočné stromčeky s výnimkou

osvetľovacích telies a cukrovniiek, hokejky, golfové palice, lyžiarske palice, bábiky, plutvy, puky, športové rukavice bejzbalové, boxerské, golfové, hracie, lyžiarske, šermiarske, siete ako športové potreby, skejtboardy, spoločenské hry, stojany na vianočné stromčeky, vianočné stromčeky umelé, šachovnice, šípky (hry), terče, lyžiarske viazanie, hracie karty, zábavná pyrotechnika ako petardy, rozbušky ako hračky, nárazové zápalky, kapsle (zábavná pyrotechnika), konfety.

29 - Ančovky, spracované arašidy, bielok, zemiakové lupienky, bujóny, byliny konzervované, cibuľa konzervovaná, šošovica konzervovaná, datle, droby, hydina nie živá, džemy, fazuľa konzervovaná, neživé garnáty, hrach konzervovaný,

hranolčeky, hrozienka, huspeniny, pečienka, jedlé oleje a tuky, jogurt, kandizované ovocie, kaviár, kefir, klobásy, salámy, párky, kokosová múčka, konzervy mäsové, konzervy rybacie, konzervovaná zelenina, kôrovce nie živé, krevety nie živé, ovocné šupky, kyslá kapusta, langusty s výnimkou živých, konzervované ľľuzovky, losos, spracované mandle, margarín, marmeláda, maslo, mäso, mäsové extrakty, mäkkýše (neživé), mliečne nápoje, mliečne výrobky, mlieko, mrazené ovocie, mušle (nie živé), nakladaná zelenina, nasolené potraviny, olivy konzervované, orešky spracované, konzervované ovocie, ovocné rôsoly, paštéty, raky s výnimkou živých, paradajkový pretlak, ryby nie živé, ovocné a zeleninové šaláty, sardinky, slede, slanina, smotana, sušené vajcia, srvátka, šľahačka, šunka, tofu, tuniak, údeniny, vajcia, zelenina konzervovaná, sušená a varená, divina, konzervované a sušené huby, želatína jedlá.

30 - Aníz, aromatické prípravky do potravín, ba-dián, bonbóny, zemiaková múčka na ľudskú potrebu, cigória ako kávová náhradka, cukor, cukrovinky, čaj, čokoláda, čokoládové nápoje, torty, droždie, glukóza na ľudskú spotrebu, horčica, pečivo, chlieb, chuťové prísady, jačmeň lúpaný a mletý, jemné pečivo, kakao, kakaové nápoje, kandis ako potrava, kapary, karí, ovsená kaša (mliečna), káva, kávoviny, kávové nápoje, keksy, koláče, koreniny, krekerky, krúpy na ľudskú spotrebu, krupica, kuchynská soľ, kukurica mletá, kukurica pražená, kukuričné vločky, kypriaci prášok, sladké drievko, lepok, lístkové cesto, majonéza, maltóza, mäsové pirohy, med, perníky, melasa, potravinárska múka, müsli, muškátové orechy, nové korenie, ocot, sójová omáčka, ob-látky, vločky, palacinky, paprika (korenie), pastilky (cukrovinky), čierne korenie, pizza, polievky, potraviny z múky, škrobovité potraviny, pralinky, príchuti (arómy), pudinky, ryža, ságo, sendviče, škoric ako korenina, sucháre, sušienky, šafran (korenie), škrob ako potrava, tapioka, cestá, cestoviny, vanilín, vanilka (príchuť), zákusky, šalátové zaličky, zázvor, zmrzlina, želé, žemle, žuvacie gummy.

31 - Arašidy, bielkoviny pre zvieratá, borievky, zemiaky čerstvé, byliny čerstvé ako korenie, cibuľa čerstvá, citrusové ovocie, čakanka šalátová, čerstvé ovocie, surové drevo, fazuľa čerstvá, hlávkový šalát, hospodárske zvieratá živé, čerstvé huby, hrach čerstvý, hrozno čerstvé, ľusky rohovníka, chmeľ, chovateľské a pestovateľské produkty, jačmeň, ikry, malé rybky v prvom roku

života živé, gaštany čerstvé, kríky, kolové orechy, kôrovce živé, koreň čakanky, krmivá, kŕmne zmesi, kukurica, kvety živé, kvety sušené, langusty živé, múčka pre zvieratá, obilie, uhorky čerstvé, olivy čerstvé, orechy, otruby, ovos, ovocie čerstvé, krmivo, podstielky, podhubia, pokrutiny, pór, psie sucháre, pšenica, rašelina ako podstielka, rebarbora, vinič, rastliny, ružové kríky, živé ryby, repa, sadenice, semená rastlín, seno, sēpie živé, sezam, slad na ľudskú spotrebu, slama ako krmivo, stelivo, šrot pre zvieratá, tekvica, us-trice živé, vianočné stromčeky, zelenina čerstvá, zrná, zvieratá domáce (živé-), žito.

32 - Nealkoholické nápoje, ovocné a zeleninové šťavy, výťažky z ovocia, iónové nápoje, pivo, prášky na prípravu šumivých nápojov, príchuti a prípravky na nápoje, prípravky na výrobu líkero-v, sódová voda, minerálky, sirupy, sladové nápoje, stolové vody, srvátkové nápoje.

33 - Alkoholové esencie, alkoholické nápoje, alkoholové extrakty, aperitívy, brandy, destilované nápoje, likéry a pálenky, džin, mušty s alkoholom, koktaily patriace do tejto triedy, liehoviny, medovina, rum, saké, víno, vodka, whisky.

34 - Cigaretové filtre, cigaretové papieriky, cigaretové špičky nie z drahých kovov, cigarety, čističe na fajky, cigary, dózy na tabak s výnimkou z drahých kovov, fajky, zásobníky plynu do zapaľovačov, popolníky s výnimkou z drahých kovov, šnupavý tabak, tabak, tabatierky s výnimkou z drahých kovov, zapaľovače pre fajčiarov, žu-vací tabak.

35 - Hospodárske prognózy, informácie obchodné a podnikateľské, marketingové štúdie, odborné obchodné poradenstvo.

36 - Prenájom a správa nehnuteľností, finančné poradenstvo.

37 - Stavebníctvo.

39 - Balenie tovaru, prenájom parkovísk.

40 - Mlynárstvo, konzervovanie potravín a nápojov.

41 - Výcvik, školenie a skúšky, preskúšavanie zamestnancov v rámci podnikania, vydavateľská činnosť s výnimkou vydávania reklamných alebo náborových textov, organizovanie vzdelávacích alebo zábavných programov a súťaží.

42 - Projektová činnosť.

43 - Rýchle občerstvenie, jedálne, kaviarne, pohostinská činnosť, samoobslužné reštaurácie.

44 - Aranžovanie kvetov, služby optikov.

45 - Požičiavanie šiat a oblekov, zoznamovacie služby.

(540) ALBERT PLUS

(731) AHOLD Czech Republic, a. s., Slavíčková 1a, 638 00 Brno, CZ;

(740) Kubínyi Peter, Bc., Trenčín, SK;

8 (511) 1, 2, 3, 4, 5, 6, 7, 8, 9, 10, 11, 12, 13, 14, 15, 16, 17, 18, 19, 20, 21, 22, 23, 24, 25, 26, 27, 28, 29, 30, 31, 32, 33, 34, 35, 36, 37, 39, 40, 41, 42, 43, 44, 45

(511) 1 - Agrochemikálie s výnimkou fungicídov, herbicídov, insekticídov a prípravkov na ničenie buriny a parazitov, kvapaliny na použitie s abrazí-vami, aktívne uhlie, alkálie, etylalkohol na priemyselné účely, amoniak na priemyselné účely, apretúry, chemické prípravky na výrobu farieb, bieliace (odfarbovacie) prípravky na priemyselné účely, bentonit, benzoová kyselina, bielkoviny živočíšne alebo rastlinné ako surovina, brzdové kvapaliny, celulóza, číriace prípravky, prípravky na vyčisťovanie koží, chemické činidlá s výnimkou na lekárske a zverolekárske účely, prípravky na čistenie tekutín, najmä vody, prípravky proti matneniu šošoviek, defolianty, dehydratačné prípravky na priemyselné účely, fotocitlivé dosky, destilovaná voda, dextrín, dolomit na priemyselné účely, metylalkohol na priemyselné účely, dusíkaté vápno ako hnojivo, filmy so svetloutilivou vrstvou neexponované, filmy so svetlotlačovou vrstvou neexponované, filtračné materiály (chemické prípravky), filtračné materiály (minerálne látky), filtračné materiály (rastlinné látky), fosfáty ako hnojivá, fotografické vývojky, fotografický papier, chemikálie pre fotografiu, prípravky na galvanizáciu, keramické glazúry, glycerín na priemyselné účely, grafit na priemyselné účely, hnojivá, humus, hydraulické kvapaliny, chemické látky pre lesníctvo s výnimkou fungicídov, insekticídov a prípravkov proti parazitom, chemické prípravky na vedecké účely s výnimkou na lekárske a zverolekárske účely, impregnačné chemické prípravky na kožu a textil, indikátorový papier, kamenec, kaolín, kompost, chemické prípravky na konzerváciu potravín, rašelina ako hnojivo, kyseliny patriace do tejto triedy, lepidlá na priemyselné účely, zásady (chemické látky), prípravky na nakladanie a údenie mäsa, peroxid vodíka, zemina na pestovanie, protipožiarne prípravky, priemyselné chemikálie, rozpúšťadlá na fermeže a laky, umelé sladidlá (chemické prípravky), kalcinovaná sóda, kamenná soľ, štepársky vosk, látky na vytvrdenie vápenca.

2 - Farby, laky, antikorózne prípravky, farbivá, konzervačné prípravky na drevo, ochranné prípravky na kovy, moridlá, práškové kovy a kovové fólie pre maliarov, kolofónia, sklenársky tmel, riedidlá na farby a laky, sadze ako farbivo, šelak.

3 - Amoniak (čistiaci prípravok), mydlá, antistatické prípravky na použitie v domácnosti, zmäččovadlá na textílie, farby na vlasy a fúzy, odfarbovače, odlakovače, bieliace prípravky, brúsivá, brúsne plátna a papier, leštidlá, čistiace mlieko na toaletné účely, toaletné a čistiace prípravky, depilačné prípravky, dezodoranty na osobnú potrebu, prípravky na holenie, kamenec (antiseptický prípravok), čistiace prípravky na automobily, okná a do ostrekovačov, kolínska voda, kozmetické neceséry, kozmetické prípravky, kozmetické ceruzky, kúpeľové soli s výnimkou solí na liečebné účely, pleťové masky, krém na obuv a kožu, kozmetické krémy, krieda na čistenie, parfúmy, laky na vlasy a nechty, lepidlá na kozmetické účely, leštiace prípravky, líčidlá, lúh sodný na pranie, oblačky na kozmetické účely, umelé riasy, prípravky na odstraňovanie líčidiel,

(210) 3513-2003

(220) 1.12.2003

(310) 196976

(320) 17.10.2003

(330) CZ

vlasové prípravky, peroxid vodíka na kozmetické účely, leštidlá na politúry, pracie a namáčacie prostriedky, tyčinky na farbenie perí, šampóny, toaletný terpentín, toaletné prípravky a potreby, ústne vody, vlasové vody, vody po holení, voňavky, depilačný vosk, krajčírsky vosk, vosk na fúzy, vosk na leštenie, vosk na parkety, vosk na použitie pri praní, obuvnícke vosky, zubné pasty, kozmetické prípravky pre zvieratá.

4 - Benzín, palivové brikety, drevené uhlie, knôty lampové a sviečkové, konzervačné prípravky na kožu (oleje a tuky), alkohol ako palivo, mazacie oleje a tuky, nafta, vykurovací olej, motorový olej, palivá, pohonné látky, palivové drevo, parafín, podpaľovače, uhlie, grafit na mazanie, mazadlá na obuv, palivové plyny, včelí vosk, sviečky na svietenie, sviečky na vianočné stromčeky.

5 - Absorpčné tampóny, absorpčná vata na farmaceutické a lekárske účely, vata na lekárske účely, medicínálny alkohol, dezinfekčné prípravky na farmaceutické a lekárske účely, bikarbonát sodný na farmaceutické a lekárske účely, bielkovinová potrava na lekárske účely, liečivé byliny, bylinné čaje na lekárske použitie, cukrovinky s liečebnými prísadami, diabetický chlieb, diietické nápoje upravené na lekárske účely, diietické potraviny upravené na lekárske účely, doplnky potravín na lekárske účely, farmaceutické prípravky, pesticídy, fungicídy, gáza na obväzovanie, glukóza na lekárske účely, herbicídy, repe-lenty proti hmyzu, lekárske prípravky na chudnutie, hygienické nohavičky, obrúsky napustené farmaceutickými vodičkami, hygienické vložky, zdravotnícke obvazy, sírové knôty na dezinfekciu, liečivé prípravky do kúpeľov, lekárničky vrátane obsahu, prísady do krmív na lekárske účely, liečivá na kurie oká, náplasti na kurie oká, liečivá pre ľudskú medicínu, liečivá pre veterinárnu medicínu, leukoplast, minerálne vody na lekárske účely, soli do minerálnych kúpeľov na lekárske účely, sušené mlieko pre dojčatá, prípravky proti moliam, muchám a ostatnému hmyzu, mucholapky, hygienické ovínadlá, obvazy, prípravky proti parazitom, potrava pre dojčatá, prípravky na umývanie psov, prípravky na starostlivosť o ústnu dutinu na lekárske účely, živočíšne uhlie na farmaceutické účely, peroxid vodíka na lekárske účely, posilňujúce prípravky, toniká.

6 - Alobal, vystužovacie materiály kovové do betónu, vystužovacie materiály kovové pre potrubia, kovové potrubia, kovové sudy, bazény (kovové konštrukcie), kovové debny na náradie, kovové reťaze, drôty z obyčajných kovov, drôty zo zliatin obyčajných kovov (okrem poistkových drôtov), drôtené pletivo, kovové dvere, kovanie dverí a okien, kovové rámy dverí a okien, drobný železiarsky tovar, klince, kovové laná, kovové kľúče, dverové kľúčky a klopádlá, nákovy, kovania na nábytok, kovová strešná krytina, kovové skrutky, kovové matice, kovové nity, plechy, kovové odkvapové žľaby a rúry, spájky, skoby, kramle, kovové zámky s výnimkou elektrických, kovové vráta, skrutky do dreva, kovové podložky, vystužovacie materiály pre stavebníctvo, kovové rebríky, kovové skoby ako horolezecký výstroj, mačky na lezenie v ľade.

7 - Alternátory, elektrické motory s výnimkou motorov do pozemných vozidiel, striekacie pištole na farby, nástrojové brúsky, čerpadlá na stla-

čený vzduch, čerpadlá do vykurovacích zariadení, čerpadlá, pumpy (stroje), generátory elektriny, generátory prúdu, elektrické mlynčeky pre domácnosť, frézy (stroje), vysávače prachu, zdvíhadlá (hevery) ako stroje, hobľovačky, kompresory, dynamá, karburátory, kladkostroje, obrábacie stroje, elektrické kuchynské stroje, lisy, ložiská, mangle, ručné nástroje a náradie na iný než ručný pohon, miešačky, umývačky riadu, nástroje ako časti strojov, píly (stroje), pluhy, práčky, kosačky na trávu, elektrické zväračky ako stroje, šijacie stroje, drviče (stroje), elektrické ručné vítačky, mlynčeky na mäso ako stroje, elektrické mlynčeky pre domácnosť.

8 - Brúsky (ručné náradie), brúsky, holiace čepele, oberače na ovocie (ručné náradie), depilačné nástroje, diamanty pre sklenárov (časti ručných nástrojov), dláta, ručné frézy, ručné zdvíhaky, závitnice (ručné nástroje), mažiare (ručné nástroje), hobľky, holiace potreby, holiace strojčky, hrable (ručné nástroje), vyťahovače klinčov (ručné náradie), zariadenia na hubenie rastlinných škodcov, hustilky pneumatík (ručné náradie), pilníky (ručné náradie), vreckové nože, kladivá (ručné nástroje), kliešte, maticové kľúče (ručné náradie), vrtáky (ručné nástroje), otvárače na konzervy s výnimkou elektrických, kosačky (ručné náradie), krájače na zeleninu, krompáče, lopaty (ručné náradie), luskáčiky na orechy s výnimkou z drahých kovov, pilové listy (časti ručného náradia), lyžice, špachtle (ručné náradie), motyčky (ručné náradie), naberačky, ručné nástroje a náradie, nebožiece, puzdrá na holiace potreby, nože, príbory, nožnice, záhradnícke nožnice, oblúkové píly, ocielky, palice, obušky, pinzety, ručné pištole na vytlačanie tmelu, kutáče (ručné náradie), obojručné nože (strúhače), priebojníky, rašple (ručné náradie), rýle, nástroje na rezanie (ručné náradie), sekery, kosáky, zveráky, škrabky (ručné náradie), skrutkovače, vidly, vrtáky (ručné náradie), ručné vítačky, výhrubníky, výstružníky, záhradnícke náradie na ručný pohon, závitníky, murárske lyžice (ručné náradie), čakany.

9 - Nabíjačky akumulátorov, akumulátory do batérií, elektrické akumulátory, akustické a svetelné poplachové zariadenia, ampérmetre, reproduktory, antény, automobilové výstražné trojuholníky, autorádiá, barometre, batérie, okuliare, puzdrá na okuliare, buzoly, bzučiaky, kontaktné šošovky, korekčné šošovky, optické šošovky, ďalekohľady, požiarne hlásiče, diapozitívy, premietacie prístroje, diktafóny, magnetické disky, kompaktné disky, disky nahrané, disky optické, dozimetre, elektrické drôty, dýchacie prístroje na plávanie pod vodou, elektrické dverové zvončeky, elektrické káble, elektrické spojky, svorky a konektory, elektrické zväracie prístroje, elektrické zariadenia na vábenie a ničenie hmyzu, elektricky vyhrievané vlasové natáčky, zväracie elektródy, expozimetre, faxy, filmové kamery, exponované filmy, fotografické filtre, fotoaparáty, gramofónové dosky, hasiace prístroje, hvzdárske ďalekohľady, ističe, poistky, kalkulačky, batérie do vreckových bateriek, kondenzátory, kopírovacie stroje (fotografické, elektrostatické, termické), kozmetické stroje elektrické, plávacie kruhy, divadelné ďalekohľady, laptopy, leštičky na fotografie, vodováhy, liehomery, magnetické nosiče dát, magnetofóny, ochranné masky, ma-

tematické prístroje, megafóny, meracie prístroje, meradlá, mikrofóny, mikroskopy, nepriestrelné vesty, nosiče dát magnetické a optické, ochranné obleky a obuv, ochranné prilby, ochranné rukavice, ochranné štíty na tvár, olovnice, programy pre počítače, optické výrobky, premietacie plátna, plotre, plávacie pásy a vesty, počítače, počítačové periférie, vypínače, audio- a videoprijímače, prístroje na nahrávanie a reprodukciu zvuku či obrazu, telefóny, radary, rádiá, spínače, statívy, teplomery s výnimkou lekárskeho, váhy, videotelefony, žiarivky ako svietidlá, zástrčky, zásuvky a ostatné elektrické spojky, závažia, telefónne záznamníky, optické zrkadlá, zväčšovacie prístroje, premietacie žiarovky.

10 - Bandáže, barly, cumlíky, detské fľašky, pomôcky na dojčenie, kondómy, masážne prístroje, elastické pančuchy na chirurgické účely, chirurgické rukavice, teplomery na lekárske účely, nafukovacie matrace na lekárske účely, matrace pôrodnice.

11 - Akváriové prístroje na vykurovanie a čistenie, vodovodné batérie, baterky (svietidlá), bidety, bojler, vykurovacie články, drezy, elektrické kávovary, elektrické lampy, vyhrievané podušky elektrické s výnimkou podušiek na lekárske účely, vyhrievacie prikrývky elektrické nie na lekárske účely, filtre na pitnú vodu, fontány, fritézy elektrické, grily, chladiace stroje, prístroje a zariadenia, chladničky, elektrické jogurtovače, sprchovacie kabíny, kachle, pece, sporáky, klimatické zariadenia, kohútiky na potrubia, elektrické kanvice, vyhrevné kotly, kotly na pranie, vane na kúpanie, kúpeľňové armatúry, kozuby, kuchynské odsávacie zariadenia, elektrické lampy, lustre, mrazničky, elektricky vyhrievané nánožníky, zariadenia na ohrievanie teplej vody, ohrievače, hriankovače, osvetľovacie prístroje a zariadenia, rúry na pečenie, pisače, plechy na pečenie, reťaze farebných žiaroviek, sanitárne prístroje a zariadenia, saunovacie zariadenia, záchodové sedadlá, splachovače, sprchovacie kúty, sprchy, tienidlá na lampy, stropné svetlá a lustre, elektrické sušičky bielizne, príslušenstvo rúr zo šamotu, toalety, umývadlá, vianočné svetlá, ventilátory ako časti vetracích zariadení, vodovodné zariadenia, výbojky elektrické na osvetlenie, zapalovače plynu, žiarivky, žiarovky.

12 - Autá, autobusy, pneumatiky, bezpečnostné sedačky pre deti do automobilov, člny, detské kočíky, trojkolky, duše, záplaty na opravy duší, dvojkolesové vozíky, elektromobily, galusky, hnacie mechanizmy pre pozemné vozidlá, klaksony automobilov, bicykle, karosérie automobilov, táčky, tragače, lode, mopedy, motocykle, poťahy vozidiel, snehové reťaze, sane ako dopravný prostriedok, poťahy sedadiel, traktory, veslá, volanty, nákupné vozíky, nosiče na batožinu, invalidné vozíky, náhradné diely pre výrobky v tejto triede.

13 - Broky, lovecké strelné zbrane, náboje, ohňostroje, športové strelné zbrane, vrhacie a metacie rakety, bengálske ohne, prskavky, vzduchové zbrane.

14 - Brošne ako šperky, budíky, dublé, hodinky, klenoty, medailóny, riad z drahých kovov, náhrdelníky, náramky, náušnice, šperky, šperkovnice

z drahých kovov, štras, strieborný a zlatý tovar s výnimkou nožov a príborov.

15 - Hudobné nástroje.

16 - Hárky papiera, albumy, atlasy, baliaci papier, farbiace pásy do písacích strojov, farby vodové, blahoprajné pohľadnice, bloky, brožúry, celofán, periodiká, tuš, paginovačky, dierovačky, spisové obaly, jednorazové detské plienky z papiera alebo buničiny, listový papier, etikety s výnimkou textilných, filtračný papier, fotografie, glóbusy, reprodukcie grafické, grafiky, gumené gumovanie, modelovacia hmota, navlhčovacie hubky (kancelárske pomôcky), atramenty, kalendáre, kancelárske potreby s výnimkou nábytku, kancelárske spinky, papierové vreckovky, kartóny, knihy, ceruzky, verzatilky, krividlá, lepiace

pásy na kancelárske účely a použitie v domácnosti, lepidlá na kancelárske účely a pre domácnosť, lístky, maliarske plátna, maliarske stojany, maliarske štetce, mapy, pripínáčky, noviny, nože na papier ako kancelárske pomôcky, nožíky na papier ako kancelárske pomôcky, obálky, obaly (papierenský a papiernický tovar), obľacky, orezávadlá, papier, toaletný papier, papiernický tovar, papierové obrúsky, papierové obrusy, pastelky, pečatné vosky, plagáty, plány, pohľadnice, poštové známky, potreby na písanie, papierové zástavky, rysovacie pravítka (uholníky, príložníky), papierové podložky na stôl (anglické prestieranie), písacie stroje, vrecká z papiera, pečiatky, papierové uteráky, rysovacie potreby, zošity, zošívачky (kancelárske potreby), skicáre, papier a písacie potreby ako školské potreby, štetce, ťažidlá, tlačoviny, ceruzky, vyučovacie pomôcky s výnimkou prístrojov a zariadení, fólie na balenie z plastických hmôt, maliarske valčeky, zápisníky, spevníky.

17 - Umelohmotné fólie nie ako obalovací materiál, hadice s výnimkou kovových, izolácie, izolačné materiály, izolačné tkaniny, lepiace pásy s výnimkou pások na kancelárske účely a pre domácnosť, minerálna vlna ako izolátor, plst' izolačná, gumové alebo vulkanfibrové tesniace krúžky, guma surová alebo ako polotovar, materiály zabraňujúce sálaniu tepla, sklenená vlna ako izolačný materiál, tepelne izolačné prostriedky, tesnenia, tesniace tmely, tmely, gumové alebo vulkanofibrové záklopky, vypchávkové z gumy alebo z plastov.

18 - Aktovky, batohy, cestovné tašky, cestovné kufré, dáždniky, diplomatky, vychádzkové palice, horolezecké palice, chlebníky, kabelky, drobný kožený ozdobný a spotrebný tovar (kožená galantéria), kožušiny, kufríky, nákupné tašky, náprsné tašky, puzdrá a obaly z vulkanfíbra, obojky pre zvieratá, peňaženky, kožené poťahy na nábytok, plecniaky, kožené remienky, sedlárske výrobky, snečníky, šnúry kožené, tašky na kolieskach, vodidlá.

19 - Akváriá (stavby), altánky, asfalt, bazény plavecké nekovové, betón, bridlice, cement, výrobky z cementu patriace do tejto triedy, tehly, decht, stavebná lepenka, cementové dosky, dlaždice s výnimkou kovových, drenážne rúry s výnimkou kovových, drevené obloženia, drevo opracované, dvere s výnimkou kovových, sošky z kameňa, betónu a mramoru, geotextílie, kameň, komíny nekovové, stavebné konštrukcie s vý-

nimkou kovových, strešné krytiny nekovové, koly nekovové, laty, malta, mramor, náterové hmoty ako stavebný materiál, nosníky s výnimkou kovových, obkladačky, obklady stien a priečok s výnimkou kovových, obklady s výnimkou kovových na budovy, murivo, okná s výnimkou kovových, omietky, parkety, piesok s výnimkou lejárského, dosky, preglejka, kameniny pre stavebníctvo, sadra, schodiská s výnimkou kovových, prenosné skleníky s výnimkou kovových, stavebné sklo, stavby prenosné s výnimkou kovových, šamot, štrk, škridly s výnimkou kovových, tvárnice, vápenec, vápno, podlahové dosky, parkety, parketové výlisky, brány s výnimkou kovových, odkvapové žľaby s výnimkou kovových, žula.

20 - Bambus, búdy pre domáce zvieratá, nábytok bytový a kancelársky, gauče, kolíky stenové s výnimkou kovových (rozperky), kade s výnimkou kovových, kolísky, koše s výnimkou kovových, kreslá, lavičky, ležadlá rozkladacie, chaise longue, matrace, obrazové lišty a rámy, slamenice (nádoby zo slamy, slamienky), pohovky, police, vankúše, stoly zámočnícke s výnimkou kovových, stolárske pracovné stoly (hoblíce), posteľe, bielizníky, dosky na krájanie, prútený tovar, ratan, rúčky a rukoväti na náradie s výnimkou kovových, pletená slama, slamníky, stolčeky a stoly, stolárske a umelecké výrobky, tyče na záclony, podnosy na rastliny s výnimkou kovových, zrkadlá, drevené alebo plastové rebríky, stoličky, textilné rolety.

21 - Kanvy, cedidlá s výnimkou z drahých kovov, cestovné fľaše; cukorničky, čajníky, čajové súpravy s výnimkou z drahých kovov; čistiace nástroje na ručný pohon, dávkovače mydla, dávkovače papierových uterákov, dávkovače toaletného papiera, demižóny, klietky pre domáce zvieratá, drôtenky, džbániky s výnimkou z drahých kovov, figúrky z porcelánu, terakoty alebo skla, kuchynské formy a formičky, formy na koláče, grily, handry na čistenie, hlboké misy, umývacie huby, hrnce, hrnčiarsky tovar, hrebene, chladiace nádoby, dosky na krájanie a schránky na chlieb, kefy, zubné kefy, kastróly, kávové súpravy, vedrá, kvetináče, kvetníky, koše na odpadky, kotlíky, kuchynský riad s výnimkou z drahých kovov, lísy na ovocie pre domácnosť s výnimkou elektrických, majolika, misy s výnimkou z drahých kovov, ručné mixéry, ručné mlynčeky, mopy, naberačky, kuchynské nádoby s výnimkou z drahých kovov, nádoby na smeti, lieviky, dentálne nite, nočníky, obaly na mydlo, otvárače na fľaše, panvice, špáradlá, pasce na hmyz a hlodavce, koreničky, lapačky na muchy, pracháče na koberce, podnosy s výnimkou z drahých kovov, porcelán, kuchynské potreby neelektrické s výnimkou potrieb z drahých kovov, toaletné pomôcky, kolíky na bielizeň, sušiaci na bielizeň, dosky na žehlenie, schránky na jedlo, pudrenky s výnimkou z drahých kovov, rozstrekovače na voňavky, ražne kovové na použitie v kuchyni, rukavice pre domácnosť, kávové servery s výnimkou z drahých kovov, servery kuchynského riadu s výnimkou z drahých kovov, stolové sklo, soľníčky, zmetáky, stojany na holiace štetky, stojany na vajíčka, stojany na žehličky, strúhadlá pre domácnosť, svietniky s vý-

nimkou z drahých kovov, šálky, džbery, šľahače ručné, domáce mlynčeky s výnimkou elektrických, kade, papierové táce, papierové taniere, taniere, tepelnoizolačné nádoby (termosky), tlakové hrnce s výnimkou elektrických, handry na čistenie, války na cesto, vaničky, vedierka, vykrajovacie formičky na pečivo, výrobky z krištáľového skla, vývrtky, nádoby na pitie s objemom 0,4 litra (žajdlíky).

22 - Laná s výnimkou kovových, laná na vlečenie vozidiel, lodné laná, povrazy, kúdel', vpchávkové materiály s výnimkou gumových a plastových, lyko, markízy z textilu a zo syntetických materiálov, motúzy, papierové motúzy, pásky na balenie s výnimkou kovových, plachty, popruhy s výnimkou kovových, mechy, látkové vrecia na prepravu a uskladnenie voľne uložených materiálov, siete, stany.

23 - Nite a priadze.

24 - Bavlnené látky, barchet, brokát, cestovné prikrývky, damask, flanel, flauš, hodváb, jutový textil, stredná až hrubá, hustá bavlnená tkanina vhodná na podšívky (kaliko), dvojnítková riedka bavlnená tkanina vhodná na ručné vyšívky aj na vyšívanie gobelínov (kanava), textilné vreckovky, kartún, krep, vlnené látky, posteľné pokrývky a prikrývky, posteľná bielizeň, lôžkoviny, menčestre, povlaky na matrace, moskytiéry, nábytkové poťahy, záclony, konopné plátno, plst', textilné podšívky, poťahy na nábytok z textilných materiálov, posteľná a stolová bielizeň, plachty, obliečky, plédy, jutová tkanina najmä na výrobu vrec (vrecovina), utierky, uteráky, zamat, spacie vaky nahradzujúce prikrývky, hustá vlnená tkanina s hladkým povrchom (súkno biliardové), sýpkovina, taft, textílie, tkaniny, tyl, úplety (látky), vľajky, záclonovina.

25 - Papuče, baret, topánky, bundy, čiapky, čapice, detské plienky textilné, galoše, čižmy, kabáty, textilné plienkové nohavičky, nohavičky, gamaše, textilné vreckovky, kapucne, klobúky, kombinézy, konfekcia, korzety, kostýmy, košele, kúpacie plášte, kožušiny (oblečenie), kravaty, úzke priliehavé elastické nohavice podobné gamašiam (legínsy), goliere, lyžiarske topánky, oblečenie, obuv, športová obuv, odevy, odevy z kože, nepremokavé, športové odevy, opasky, plavky, papuče, pletený tovar (oblečenie), podprsenky, podväzky, ponožky, spodná bielizeň, pulóvre, pančuchy, pyžamá, rukavice, saká, sandále, spodky, ľahké topánky (črievice), sukne, svetre, šály, šatky, plecnice (traky), tielka, tričká, uniformy, vesty, výbavičky pre novorodencov, zástery, župany.

26 - Brmbolce, značky na bielizeň, kovové vyšívacie priadze (dracíny), flitre, galantéria textilná, galantérny tovar s výnimkou priadzí, gummy do bielizne, štopkacie hríbiky, ihelníky s výnimkou z drahých kovov, ihlice na pletenie a háčkovanie, ihly, stužky, garniere, volány, gombíky, škatule na šijacie potreby, čipky, umelé kvety, lacetky, lemovky, natáčky do vlasov s výnimkou elektrických, nažehľovacie záplaty, umelé ovocie, ozdobné ihlice, ozdoby na šaty, parochne, patentné gombíky, lemy, bordúry, obruby (prámiársky tovar), pracky, sieťky na vlasy, ozdobné spony, vlasové stuhy, šnúrovadlá, šnúry, pletené šnúry, šnúry na opásanie, pásy na uväzovanie (viazačky), vyšívky, zipsy.

27 - Podlahové krytiny, koberce, linoleum, podlahové krytiny, predložky, rohožky, tapety s výnimkou textilných, telocvičné žinenky, umelé trávniky.

28 - Autíčka, automobilové modely, bazény ako objekty na hru a šport, biliardy, boby, topánky na korčuľovanie s pripevnenými korčuľami, zariadenie na bowling, boxerské rukavice, korčule, činky, stolové hry, športové náradie, divadelné masky, šarkany, golfové vybavenie, gymnastické zariadenia, rybárske vybavenie, hokejky, športový tovar zaradený v tejto triede, ako sú bazény, chrániče na holene, nákolenice, sánky, postroje pre horolezcov, hojdačky, kolky, šachy, guľky na hranie, hračky, hry s kockami, kolky (hra), šípky (hra), hrkálky, stacionárne bicykle na cvičenie, kapsle do kapsľových pištolí, závesné klzáky, kolieskové korčule, kolobežky, bábky, náradie na lukostreľbu, lyže, surfvacie a vodné lyže, maňušky, lopty, rybárske náčinie, návnady pre rybárov, ozdoby na vianočné stromčeky s výnimkou osvetľovacích telies a cukrovíniok, hokejky, golfové palice, lyžiarske palice, bábiky, plutvy, puky, športové rukavice bejzbalové, boxerské, golfové, hracie, lyžiarske, šermiarske, siete ako športové potreby, skejtbordy, spoločenské hry, stojany na vianočné stromčeky, vianočné stromčeky umelé, šachovnice, šípky (hry), terče, lyžiarske viazanie, hracie karty, zábavná pyrotechnika ako petardy, rozbušky ako hračky, názorové zápalky, kapsle (zábavná pyrotechnika), konfety.

29 - Ančovky, spracované arašidy, bielok, zemiakové lupienky, bujóny, byliny konzervované, cibuľa konzervovaná, šošovica konzervovaná, datle, droby, hydina nie živá, džemy, fazuľa konzervovaná, neživé garnáty, hrach konzervovaný, hranolčeky, hrozienka, huspeniny, pečienka, jedlé oleje a tuky, jogurt, kandizované ovocie, kaviár, kefír, klobásy, salámy, párky, kokosová múčka, konzervy mäsové, konzervy rybacie, konzervovaná zelenina, kôrovce nie živé, krevety nie živé, ovocné šupky, kyslá kapusta, langusty s výnimkou živých, konzervované hľuzovky, losos, spracované mandle, margarín, marmeláda, maslo, mäso, mäsové extrakty, mäkkýše (neživé), mliečne nápoje, mliečne výrobky, mlieko, mrazené ovocie, mušle (nie živé), nakladaná zelenina, nasolené potraviny, olivy konzervované, oriešky spracované, konzervované ovocie, ovocné rôsoly, paštéty, raky s výnimkou živých, paradajkový pretlak, ryby nie živé, ovocné a zeleninové šaláty, sardinky, slede, slanina, smotana, sušené vajcia, srvátka, šľahačka, šunka, tofu, tuniak, údeniny, vajcia, zelenina konzervovaná, sušená a varená, divina, konzervované a sušené huby, želatína jedlá.

30 - Aníz, aromatické prípravky do potravín, badián, bonbóny, zemiaková múčka na ľudskú potrebu, cigória ako kávová náhradka, cukor, cukrovinky, čaj, čokoláda, čokoládové nápoje, torty, droždie, glukóza na ľudskú spotrebu, horčica, pečivo, chlieb, chuťové prísady, jačmeň lúpaný a mletý, jemné pečivo, kakao, kakaové nápoje, kandis ako potrava, kapary, karí, ovsená kaša (mliečna), káva, kávoviny, kávové nápoje, keksy, koláče, koreniny, krekerky, krúpy na ľudskú spotrebu, krupica, kuchynská soľ, kukurica mletá, kukurica pražená, kukuričné vločky, kypriaci prášok, sladké drierko, lepok, lístkové cesto, ma-

jonéza, maltóza, mäsové pirohy, med, perníky, melasa, potravinárska múka, müsli, muškátové orechy, nové korenie, ocot, sójová omáčka, obľátky, vločky, palacinky, paprika (korenie), pastilky (cukrovinky), čierne korenie, pizza, polievky, potraviny z múky, škrobovité potraviny, pralinky, príchuti (arómy), pudinky, ryža, ságo, sendviče, škorica ako korenina, sucháre, sušienky, šafran (korenie), škrob ako potrava, tapioka, cestá, cestoviny, vanilín, vanilka (príchuť), zákusky, šalátové zálievky, zázvor, zmrzlina, želé, zemle, žuvacie gummy.

31 - Arašidy, bielkoviny pre zvieratá, borievky, zemiaky čerstvé, byliny čerstvé ako korenie, cibuľa čerstvá, citrusové ovocie, čakanka šalátová, čerstvé ovocie, surové drevo, fazuľa čerstvá, hlávkový šalát, hospodárske zvieratá živé, čerstvé huby, hrach čerstvý, hrozno čerstvé, lusky rohovníka, chmel, chovateľské a pestovateľské produkty, jačmeň, ikry, malé ryčky v prvom roku života živé, gaštany čerstvé, kríky, kolové orechy, kôrovce živé, koreň čakanky, krmivá, krmne zmesi, kukurica, kvety živé, kvety sušené, langusty živé, múčka pre zvieratá, obilie, uhorky čerstvé, olivy čerstvé, orechy, otruby, ovos, ovocie čerstvé, krmivo, podstielky, podhubia, pokruty, pór, psie sucháre, pšenica, rašelina ako podstielka, rebarbora, vinič, rastliny, ružové kríky, živé ryby, repa, sadenice, semená rastlín, seno, sépie živé, sezam, slad na ľudskú spotrebu, slama ako krmivo, stelivo, šrot pre zvieratá, tekvica, us-trice živé, vianočné stromčeky, zelenina čerstvá, zrna, zvieratá domáce (živé-), žito.

32 - Nealkoholické nápoje, ovocné a zeleninové šťavy, výťažky z ovocia, iónové nápoje, pivo, prášky na prípravu šumivých nápojov, príchuti a prípravky na nápoje, prípravky na výrobu likérov, sódová voda, minerálky, sirupy, sladové nápoje, stolové vody, srvátkové nápoje.

33 - Alkoholové esencie, alkoholické nápoje, alkoholové extrakty, aperitívy, brandy, destilované nápoje, likéry a pálenky, džin, mušty s alkoholom, koktaily patriace do tejto triedy, liehoviny, medovina, rum, saké, víno, vodka, whisky.

34 - Cigaretové filtre, cigaretové papieriky, cigaretové špičky nie z drahých kovov, cigarety, čističe na fajky, cigary, dózy na tabak s výnimkou z drahých kovov, fajky, zásobníky plynu do zapalovačov, popolníky s výnimkou z drahých kovov, šnupavý tabak, tabak, tabatierky s výnimkou z drahých kovov, zapalovače pre fajčiarov, žuvací tabak.

35 - Hospodárske prognózy, informácie obchodné a podnikateľské, marketingové štúdie, odborné obchodné poradenstvo.

36 - Prenájom a správa nehnuteľností, finančné poradenstvo.

37 - Stavebníctvo.

39 - Balenie tovaru, prenájom parkovísk.

40 - Mlynárstvo, konzervovanie potravín a nápojov.

41 - Výcvik, školenie a skúšky, preskúšavanie zamestnancov v rámci podnikania, vydavateľská činnosť s výnimkou vydávania reklamných alebo

náborových textov, organizovanie vzdelávacích alebo zábavných programov a súťaží.

42 - Projektová činnosť.

43 - Rýchle občerstvenie, jedálne, kaviarne, pohostinská činnosť, samoobslužné reštaurácie.

44 - Aranžovanie kvetov, služby optikov.

45 - Požičiavanie šiat a oblekov, zoznamovacie služby.

(540) ALBERT XL

(731) AHOLD Czech Republic, a. s., Slavíčková 1a, 638 00 Brno, CZ;

(740) Kubínyi Peter, Bc., Trenčín, SK;

(210) 3514-2003

(220) 1.12.2003

(310) 196977

(320) 17.10.2003

(330) CZ

8 (511) 1, 2, 3, 4, 5, 6, 7, 8, 9, 10, 11, 12, 13, 14, 15, 16, 17, 18, 19, 20, 21, 22, 23, 24, 25, 26, 27, 28, 29, 30, 31, 32, 33, 34, 35, 36, 37, 39, 40, 41, 42, 43, 44, 45

(511) 1 - Agrochemikálie s výnimkou fungicídov, herbicídov, insekticídov a prípravkov na ničenie buriny a parazitov, kvapaliny na použitie s abrazívmi, aktívne uhlie, alkálie, etylalkohol na priemyselné účely, amoniak na priemyselné účely, apretúry, chemické prípravky na výrobu farieb, bieliace (odfarbovacie) prípravky na priemyselné účely, bentonit, benzoová kyselina, bielkoviny živočíšne alebo rastlinné ako surovina, brzdové kvapaliny, celulóza, čriace prípravky, prípravky na vyčisťovanie koží, chemické činidlá s výnimkou na lekárske a zverolekárske účely, prípravky na čistenie tekutín, najmä vody, prípravky proti matneniu šošoviek, defolianty, dehydratačné prípravky na priemyselné účely, fotocitlivé dosky, destilovaná voda, dextrín, dolomit na priemyselné účely, metylalkohol na priemyselné účely, dusíkaté vápno ako hnojivo, filmy so svetloutilivou vrstvou neexponované, filmy so svetlotlačovou vrstvou neexponované, filtračné materiály (chemické prípravky), filtračné materiály (minerálne látky), filtračné materiály (rastlinné látky), fosfáty ako hnojivá, fotografické vývojky, fotografický papier, chemikálie pre fotografiu, prípravky na galvanizáciu, keramické glazúry, glycerín na priemyselné účely, grafit na priemyselné účely, hnojivá, humus, hydraulické kvapaliny, chemické látky pre lesníctvo s výnimkou fungicídov, insekticídov a prípravkov proti parazitom, chemické prípravky na vedecké účely s výnimkou na lekárske a zverolekárske účely, impregnačné chemické prípravky na kožu a textil, indikátorový papier, kamenec, kaolín, kompost, chemické prípravky na konzerváciu potravín, rašelina ako hnojivo, kyseliny patriace do tejto triedy, lepidlá na priemyselné účely, zásady (chemické látky), prípravky na nakladanie a údenie mäsa, peroxid vodíka, zemina na pestovanie, protipožiarne prípravky, priemyselné chemikálie, rozpúšťadlá na fermeže a laky, umelé sladidlá (chemické prípravky), kalcinovaná sóda, kamenná soľ, štepársky vosk, látky na vytvrdenie vápenca.

2 - Farby, laky, antikoročné prípravky, farbivá, konzervačné prípravky na drevo, ochranné prí-

pravky na kovy, moridlá, práškové kovy a kovové fólie pre maliarov, kolofónia, sklenársky tmel, riedidlá na farby a laky, sadze ako farbivo, šelak. 3 - Amoniak (čistiaci prípravok), mydlá, antistatické prípravky na použitie v domácnosti, zmäččovadlá na textilie, farby na vlasy a fúzy, odfarbovače, odlakovače, bieliace prípravky, brúsivá, brúsne plátina a papier, leštidlá, čistiace mlieko na toaletné účely, toaletné a čistiace prípravky, depilačné prípravky, dezodoranty na osobnú potrebu, prípravky na holenie, kamenec (antiseptický prípravok), čistiace prípravky na automobilové okná a do ostrekovačov, kolínska voda, kozmetické neceséry, kozmetické prípravky, kozmetické ceruzky, kúpeľové soli s výnimkou solí na liečebné účely, pleťové masky, krém na obuv a kožu, kozmetické krémy, krieda na čistenie, parfumy, laky na vlasy a nechty, lepidlá na kozmetické účely, leštiace prípravky, líčidlá, lúh sodný na pranie, oblačky na kozmetické účely, umelé riasy, prípravky na odstraňovanie líčidiel, vlasové prípravky, peroxid vodíka na kozmetické účely, leštidlá na politúry, pracie a namáčacie prostriedky, tyčinky na farbenie perí, šampóny, toaletný terpentín, toaletné prípravky a potreby, ústne vody, vlasové vody, vody po holení, voňavky, depilačný vosk, krajčírsky vosk, vosk na fúzy, vosk na leštenie, vosk na parkety, vosk na použitie pri praní, obuvnícke vosky, zubné pasty, kozmetické prípravky pre zvieratá.

4 - Benzín, palivové brikety, drevené uhlie, knôty lampové a sviečkové, konzervačné prípravky na kožu (oleje a tuky), alkohol ako palivo, mazacie oleje a tuky, nafta, vykurovací olej, motorový olej, palivá, pohonné látky, palivové drevo, parafín, podpaľovače, uhlie, grafit na mazanie, mazadlá na obuv, palivové plyny, včelí vosk, sviečky na svietenie, sviečky na vianočné stromčeky.

5 - Absorpčné tampóny, absorpčná vata na farmaceutické a lekárske účely, vata na lekárske účely, medicínálny alkohol, dezinfekčné prípravky na farmaceutické a lekárske účely, bikarbonát sodný na farmaceutické a lekárske účely, bielkovinová potrava na lekárske účely, liečivé byliny, bylenné čaje na lekárske použitie, cukrovinky s liečebnými prísadami, diabetický chlieb, diietické nápoje upravené na lekárske účely, diietické potraviny upravené na lekárske účely, doplnky potravín na lekárske účely, farmaceutické prípravky, pesticídy, fungicídy, gáza na obväzovanie, glukóza na lekárske účely, herbicídy, repe-lenty proti hmyzu, lekárske prípravky na chudnutie, hygienické nohavičky, obrúsky napustené farmaceutickými vodičkami, hygienické vložky, zdravotnícke obvazy, sírové knôty na dezinfekciu, liečivé prípravky do kúpeľov, lekárníčky vrátane obsahu, prísady do krmív na lekárske účely, liečivá na kurie oká, náplasti na kurie oká, liečivá pre ľudskú medicínu, liečivá pre veterinárnu medicínu, leukoplast, minerálne vody na lekárske účely, soli do minerálnych kúpeľov na liečebné účely, sušené mlieko pre dojčatá, prípravky proti moliám, muchám a ostatnému hmyzu, mucholapky, hygienické ovínadlá, obvazy, prípravky proti parazitom, potrava pre dojčatá, prípravky na umývanie psov, prípravky na starostlivosť o ústnu dutinu na lekárske účely, živočíšne uhlie na farmaceutické účely, peroxid vo-

díka na lekárske účely, posilňujúce prípravky, toniká.

6 - Alobal, vystužovacie materiály kovové do betónu, vystužovacie materiály kovové pre potrubia, kovové potrubia, kovové sudy, bazény (kovové konštrukcie), kovové debny na náradie, kovové reťaze, drôty z obyčajných kovov, drôty zo zliatin obyčajných kovov (okrem poistkových drôtov), drôtené pletivo, kovové dvere, kovanie dverí a okien, kovové rámy dverí a okien, drobný železiarsky tovar, klince, kovové laná, kovové kľúče, dverové kľučky a klopádlá, nákovy, kovania na nábytok, kovová strešná krytina, kovové skrutky, kovové matice, kovové nity, plechy, kovové odkvapové žľaby a rúry, spájky, skoby, kramle, kovové zámký s výnimkou elektrických, kovové vráta, skrutky do dreva, kovové podložky, vystužovacie materiály pre stavebníctvo, kovové rebríky, kovové skoby ako horolezecký výstroj, mačky na lezenie v ľade.

7 - Alternátory, elektrické motory s výnimkou motorov do pozemných vozidiel, striekacie pištole na farby, nástrojové brúsky, čerpadlá na stlačený vzduch, čerpadlá do vykurovacích zariadení, čerpadlá, pumpy (stroje), generátory elektriny, generátory prúdu, elektrické mlynčeky pre domácnosť, frézy (stroje), vysávače prachu, zdvíhadlá (hevery) ako stroje, hobľovačky, kompresory, dynamá, karburátory, kladkostroje, obrábacie stroje, elektrické kuchynské stroje, lisy, ložiská, mangle, ručné nástroje a náradie na iný než ručný pohon, miešačky, umývačky riadu, nástroje ako časti strojov, píly (stroje), pluhy, práčky, kosačky na trávu, elektrické zväračky ako stroje, šijacie stroje, drviče (stroje), elektrické ručné vrtačky, mlynčeky na mäso ako stroje, elektrické mlynčeky pre domácnosť.

8 - Brúsky (ručné náradie), brúsy, holiace čepele, oberače na ovocie (ručné náradie), depilačné prístroje, diamanty pre sklenárov (časti ručných nástrojov), dláta, ručné frézy, ručné zdviháky, závitnice (ručné nástroje), mažiare (ručné nástroje), hoblíky, holiace potreby, holiace strojčeky, hrable (ručné nástroje), vyťahovače klincov (ručné náradie), zariadenia na hubenie rastlinných škodcov, hustilky pneumatík (ručné náradie), pilníky (ručné náradie), vreckové nože, kladivá (ručné nástroje), kliešte, maticové kľúče (ručné náradie), vrtáky (ručné nástroje), otvárače na konzervy s výnimkou elektrických, kosačky (ručné náradie), krájače na zeleninu, krompáče, lopaty (ručné náradie), luskáčiky na orechy s výnimkou z drahých kovov, pílkové listy (časti ručného náradia), lyžice, špachtle (ručné náradie), motyčky (ručné náradie), naberačky, ručné nástroje a náradie, nebožiece, puzdrá na holiace potreby, nože, príbory, nožnice, záhradnícke nožnice, oblúkové píly, ocielky, palice, obušky, pinzety, ručné pištole na vytlačanie tmelu, kutáče (ručné náradie), obojručné nože (strúhače), priebojníky, rašple (ručné náradie), rýle, nástroje na rezanie (ručné náradie), sekery, kosáky, zveráky, škrabky (ručné náradie), skrutkovače, vidly, vrtáky (ručné náradie), ručné vrtačky, výhrubníky, výstružníky, záhradnícke náradie na ručný pohon, závitníky, murárske lyžice (ručné náradie), čakany.

9 - Nabíjačky akumulátorov, akumulátory do batérií, elektrické akumulátory, akustické a svetelné poplachové zariadenia, ampérmetre, reprodukto-

ry, antény, automobilové výstražné trojuholníky, autorádiá, barometre, batérie, okuliare, puzdrá na okuliare, buzoly, bzučiaky, kontaktné šošovky, korekčné šošovky, optické šošovky, ďalekohľady, požiarne hlásiče, diapozitívy, premietacie prístroje, diktafóny, magnetické disky, kompaktné disky, disky nahrané, disky optické, dozimetre, elektrické drôty, dýchacie prístroje na plávanie pod vodou, elektrické dverové zvončeky, elektrické káble, elektrické spojky, svorky a konektory, elektrické zväracie prístroje, elektrické zariadenia na vábenie a ničenie hmyzu, elektricky vyhrievané vlasové natáčky, zväracie elektródy, expozimetre, faxy, filmové kamery, exponované filmy, fotografické filtre, fotoaparáty, gramofónové dosky, hasiace prístroje, hviezdarské ďalekohľady, ističe, poistky, kalkulačky, batérie do vreckových bateriek, kondenzátory, kopírovacie stroje (fotografické, elektrostatické, termické), kozmetické stroje elektrické, plávacie kruhy, divadelné ďalekohľady, laptopy, leštičky na fotografie, vodováhy, liehomery, magnetické nosiče dát, magnetofóny, ochranné masky, matematické prístroje, megafóny, meracie prístroje, meradlá, mikrofóny, mikroskopy, nepriestrelné vesty, nosiče dát magnetické a optické, ochranné obleky a obuv, ochranné prilby, ochranné rukavice, ochranné štíty na tvár, olovnice, programy pre počítače, optické výrobky, premietacie plátna, plotre, plávacie pásy a vesty, počítačové periférie, vypínače, audio- a videoprijímače, prístroje na nahrávanie a reprodukciu zvuku či obrazu, telefóny, radary, rádiá, spínače, statívy, teplomery s výnimkou lekárskeho, váhy, videotelefony, žiarivky ako svietidlá, zástrčky, zásuvky a ostatné elektrické spojky, závažia, telefónne záznamníky, optické zrkadlá, zväčšovacie prístroje, premietacie žiarovky.

10 - Bandáže, barly, cumlíky, detské fľašky, pomôcky na dojčenie, kondómy, masážne prístroje, elastické pančuchy na chirurgické účely, chirurgické rukavice, teplomery na lekárske účely, nafukovacie matrace na lekárske účely, matrace pôrodnice.

11 - Akváriové prístroje na vykurovanie a čistenie, vodovodné batérie, baterky (svietidlá), bideity, bojler, vykurovacie články, drezy, elektrické kávovary, elektrické lampy, vyhrievané podušky elektrické s výnimkou podušiek na lekárske účely, vyhrievacie prikrývky elektrické nie na lekárske účely, filtre na pitnú vodu, fontány, fritézy elektrické, grily, chladiace stroje, prístroje a zariadenia, chladničky, elektrické jogurtovače, sprchovacie kabíny, kachle, pece, sporáky, klimatické zariadenia, kohútiky na potrubia, elektrické kanvice, výhrevné kotly, kotly na pranie, vane na kúpanie, kúpeľňové armatúry, kozuby, kuchynské odsávacie zariadenia, elektrické lampy, lustre, mrazničky, elektricky vyhrievané náložníky, zariadenia na ohrievanie teplej vody, ohrievače, hriankovače, osvetľovacie prístroje a zariadenia, rúry na pečenie, pisače, plechy na pečenie, reťaze farebných žiaroviek, sanitárne prístroje a zariadenia, saunovacie zariadenia, záchodové sedadlá, splachovače, sprchovacie kúty, sprchy, tienidlá na lampy, stropné svetlá a lustre, elektrické sušičky bielizne, príslušenstvo rúr zo šamotu, toalety, umývadlá, vianočné svetlá, ventilátory ako časti vetracích zariadení, vodovodné

zariadenia, výbojky elektrické na osvetlenie, zapalovače plynu, žiarivky, žiarovky.

12 - Autá, autobusy, pneumatiky, bezpečnostné sedačky pre deti do automobilov, člny, detské kočíky, trojkolky, duše, záplaty na opravy duší, dvojkolesové vozíky, elektromobily, galusky, hnacie mechanizmy pre pozemné vozidlá, klaksony automobilov, bicykle, karosérie automobilov, táčky, tragače, lode, mopedy, motocykle, poťahy vozidiel, snehové reťaze, sane ako dopravný prostriedok, poťahy sedadiel, traktory, veslá, volanty, nákupné vozíky, nosiče na batožinu, invalidné vozíky, náhradné diely pre výrobky v tejto triede.

13 - Broky, lovecké strelné zbrane, náboje, ohňostroje, športové strelné zbrane, vrhacie a metacie rakety, bengálske ohne, prskavky, vzduchové zbrane.

14 - Brošne ako šperky, budíky, dublé, hodinky, klenoty, medailóny, riad z drahých kovov, náhrdelníky, náramky, náušnice, šperky, šperkownice z drahých kovov, štras, strieborný a zlatý tovar s výnimkou nožov a príborov.

15 - Hudobné nástroje.

16 - Hárky papiera, albumy, atlasy, baliaci papier, farbiace pásy do písacích strojov, farby vodové, blahoprajné pohľadnice, bloky, brožúry, celofán, periodiká, tuš, paginovačky, dierovačky, spisové obaly, jednorazové detské plienky z papiera alebo buničiny, listový papier, etikety s výnimkou textilných, filtračný papier, fotografie, glóbusy, reprodukcie grafické, grafiky, gumy na gumovanie, modelovacia hmota, navlhčovacie hubky (kancelárske pomôcky), atramenty, kalendáre, kancelárske potreby s výnimkou nábytku, kancelárske spinky, papierové vreckovky, kartóny, knihy, ceruzky, verzatilký, krividlá, lepiace pásy na kancelárske účely a použitie v domácnosti, lepidlá na kancelárske účely a pre domácnosť, lístky, maliarske plátna, maliarske stojany, maliarske štetce, mapy, pripínáčky, noviny, nože na papier ako kancelárska pomôcka, nožíky na papier ako kancelárske pomôcky, obálky, obaly (papierenský a piernický tovar), obtlačky, orezávadlá, papier, toaletný papier, piernický tovar, papierové obrúsky, papierové obrusy, pastelky, pečatné vosky, plagáty, plány, pohľadnice, poštové známky, potreby na písanie, papierové zástavky, rysovacie pravítka (uholníky, príložníky), papierové podložky na stôl (anglické prestieranie), písacie stroje, vrecká z papiera, pečiatky, papierové uteráky, rysovacie potreby, zošity, zošívачky (kancelárske potreby), skicáre, papier a písacie potreby ako školské potreby, štetce, ťažidlá, tlačoviny, ceruzky, vyučovacie pomôcky s výnimkou prístrojov a zariadení, fólie na balenie z plastických hmôt, maliarske valčeky, zápisníky, spevníky.

17 - Umelohmotné fólie nie ako obalovací materiál, hadice s výnimkou kovových, izolácie, izolačné materiály, izolačné tkaniny, lepiace pásy s výnimkou pásov na kancelárske účely a pre domácnosť, minerálna vlna ako izolátor, plsť izolačná, gumové alebo vulkanfibrové tesniace krúžky, guma surová alebo ako polotovar, materiály zabraňujúce sálanu tepla, sklenená vlna ako izolačný materiál, tepelne izolačné prostriedky,

tesnenia, tesniace tmely, tmely, gumové alebo vulkanofibrové záklopky, vpychávky z gumy alebo z plastov.

18 - Aktovky, batohy, cestovné tašky, cestovné kufre, dáždniky, diplomatky, vychádzkové palice, horolezecké palice, chlebníky, kabelky, drobný kožený ozdobný a spotrebný tovar (kožená galantéria), kožušiny, kufríky, nákupné tašky, náprsné tašky, puzdrá a obaly z vulkanfíbra, obojky pre zvieratá, peňaženky, kožené poťahy na nábytok, plecniaky, kožené remienky, sedlárske výrobky, slnečníky, šnúrky kožené, tašky na kolieskach, vodidlá.

19 - Akváriá (stavby), altánky, asfalt, bazény plavecké nekovové, betón, bridlice, cement, výrobky z cementu patriace do tejto triedy, tehly, decht, stavebná lepenka, cementové dosky, dlaždice s výnimkou kovových, drenážne rúry s výnimkou kovových, drevené obloženia, drevo opracované, dvere s výnimkou kovových, sošky z kameňa, betónu a mramoru, geotextílie, kameň, komíny nekovové, stavebné konštrukcie s výnimkou kovových, strešné krytiny nekovové, koly nekovové, laty, malta, mramor, náterové hmoty ako stavebný materiál, nosníky s výnimkou kovových, obkladačky, obklady stien a priečok s výnimkou kovových, obklady s výnimkou kovových na budovy, murivo, okná s výnimkou kovových, omietky, parkety, piesok s výnimkou ležárskeho, dosky, preglejka, kameniny pre stavebníctvo, sadra, schodiská s výnimkou kovových, prenosné skleníky s výnimkou kovových, stavebné sklo, stavby prenosné s výnimkou kovových, šamot, štrk, škridly s výnimkou kovových, tvárnice, vápenec, vápno, podlahové dosky, parkety, parketové výlisky, brány s výnimkou kovových, odkvapové žľaby s výnimkou kovových, žula.

20 - Bambus, búdy pre domáce zvieratá, nábytok bytový a kancelársky, gauče, kolíky stenové s výnimkou kovových (rozperky), kade s výnimkou kovových, kolísky, koše s výnimkou kovových, kreslá, lavičky, ležadlá rozkladacie, chaise longue, matrace, obrazové lišty a rámy, slamienice (nádoby zo slamy, slamienky), pohovky, police, vankúše, stoly zámočnícke s výnimkou kovových, stolárske pracovné stoly (hoblíce), posteľe, bielizníky, dosky na krájanie, prútený tovar, ratan, rúčky a rukoväti na náradie s výnimkou kovových, pletená slama, slamníky, stolčeky a stoly, stolárske a umelecké výrobky, tyče na záclony, podnosy na rastliny s výnimkou kovových, zrkadlá, drevené alebo plastové rebríky, stoličky, textilné rolety.

21 - Kanvy, cedidlá s výnimkou z drahých kovov, cestovné fľaše; cukorničky, čajníky, čajové súpravy s výnimkou z drahých kovov; čistiace nástroje na ručný pohon, dávkovače mydla, dávkovače papierových uterákov, dávkovače toaletného papiera, demižóny, kliečky pre domáce zvieratá, drôtenky, džbániky s výnimkou z drahých kovov, figúrky z porcelánu, terakoty alebo skla, kuchynské formy a formičky, formy na koláče, grily, handry na čistenie, hlboké misy, umývacie huby, hrnce, hrnčiarstvo, hrebene, chladiace nádoby, dosky na krájanie a schránky

na chlieb, kefy, zubné kefy, kastróly, kávové súpravy, vedrá, kvetináče, kvetníky, koše na odpadky, kotlíky, kuchynský riad s výnimkou z drahých kovov, lisy na ovocie pre domácnosť s výnimkou elektrických, majolika, misky s výnimkou z drahých kovov, ručné mixéry, ručné mlynčeky, mopy, naberačky, kuchynské nádoby s výnimkou z drahých kovov, nádoby na smeti, lieviky, dentálne nite, nočníky, obaly na mydlo, otváratele na fľaše, panvice, špáradlá, pasce na hmyz a hlodavce, koreničky, lapačky na muchy, pracháče na koberce, podnosy s výnimkou z drahých kovov, porcelán, kuchynské potreby neelektrické s výnimkou potrieb z drahých kovov, toaletné pomôcky, kolíky na bielizeň, sušiaci

bielizeň, dosky na žehlenie, schránky na jedlo, pudrenky s výnimkou z drahých kovov, rozstrekovače na voňavky, ražne kovové na použitie v kuchyni, rukavice pre domácnosť, kávové servisy s výnimkou z drahých kovov, servisy kuchynského riadu s výnimkou z drahých kovov, stolové sklo, soľničky, zmetáky, stojany na holiace štetky, stojany na vajíčka, stojany na žehličky, strúhadlá pre domácnosť, svietniky s výnimkou z drahých kovov, šálky, džbery, šľahače ručné, domáce mlynčeky s výnimkou elektrických, kade, papierové táce, papierové tanieri, tanieri, tepelnoizolačné nádoby (termosky), tlakové hrnce s výnimkou elektrických, handry na čistenie, války na cesto, vaničky, vedierka, vykrajovacie formičky na pečivo, výrobky z krištáľového skla, vývrtky, nádoby na pitie s objemom 0,4 litra (žajdlíky).

22 - Laná s výnimkou kovových, laná na vlečenie vozidiel, lodné laná, povrazy, kúdel', vypchávkové materiály s výnimkou gumových a plastových, lyko, markízy z textilu a zo syntetických materiálov, motúzy, papierové motúzy, pásky na balenie s výnimkou kovových, plachty, popruhy s výnimkou kovových, mechy, látkové vrecia na prepravu a uskladnenie voľne uložených materiálov, siete, stany.

23 - Nite a priadze.

24 - Bavlnené látky, barchet, brokát, cestovné prikrývky, damask, flanel, flauš, hodváb, jutový textil, stredná až hrubá, hustá bavlnená tkanina vhodná na podšívky (kaliko), dvojnitková riedka bavlnená tkanina vhodná na ručné výšivky aj na vyšívanie gobelínov (kanava), textilné vreckovky, kartún, krep, vlnené látky, posteľné pokrývky a prikrývky, posteľná bielizeň, lôžkoviny, menčestre, povlaky na matrace, moskytiéry, nábytkové poťahy, záclony, konopné plátno, plst', textilné podšívky, poťahy na nábytok z textilných materiálov, posteľná a stolová bielizeň, plachty, obliečky, plédy, jutová tkanina najmä na výrobu vriec (vrecovina), utierky, uteráky, zamat, spacie vaky nahradzujúce prikrývky, hustá vlnená tkanina s hladkým povrchom (súkno biliardové), sýpkovina, taft, textílie, tkaniny, tyl, úplety (látky), vlajky, záclonovina.

25 - Papuče, baret, topánky, bundy, čiapky, čapice, detské plienky textilné, galoše, čižmy, kabáty, textilné plienkové nohavičky, nohavičky, gamaše, textilné vreckovky, kapucne, klobúky, kombinézy, konfekcia, korzety, kostýmy, košele, kúpacie plášte, kožušiny (oblečenie), kravaty, úzke priliehavé elastické nohavice podobné ga-

mašiam (legínsy), golieri, lyžiarske topánky, oblečenie, obuv, športová obuv, odevy, odevy z kože, nepremokavé, športové odevy, opasky, plavky, papuče, pletený tovar (oblečenie), podprsenky, podväzky, ponožky, spodná bielizeň, pulóvre, pančuchy, pyžamá, rukavice, saká, sandále, spodky, ľahké topánky (črievice), sukne, svetre, šály, šatky, plecnice (traky), tielka, tričká, uniformy, vesty, výbavičky pre novorodencov, zástery, župany.

26 - Brmbolce, značky na bielizeň, kovové vyšívacie priadze (dracúny), flitre, galantéria textilná, galantérny tovar s výnimkou priadzi, gumené do bielizne, štopkacie hrbíky, ihelníky s výnimkou z drahých kovov, ihlice na pletenie a háčkovanie,

ihly, stužky, garniere, volány, gombíky, škatule na šijacie potreby, čipky, umelé kvety, lacetky, lemky, natáčky do vlasov s výnimkou elektrických, nažehľovacie záplaty, umelé ovocie, ozdobné ihlice, ozdoby na šaty, parochne, patentné gombíky, lemy, bordúry, obruby (prámiársky tovar), pracky, sieťky na vlasy, ozdobné spony, vlasové stuhy, šnúrovadlá, šnúry, pletené šnúry, šnúry na opásanie, pásky na uväzovanie (viazačky), výšivky, zipsy.

27 - Podlahové krytiny, koberce, linoleum, podlahové krytiny, predložky, rohožky, tapety s výnimkou textilných, telocvičné žienky, umelé trávniky.

28 - Autička, automobilové modely, bazény ako objekty na hru a šport, biliardy, boby, topánky na korčuľovanie s pripevnenými korčuľami, zariadenie na bowling, boxerské rukavice, korčule, činky, stolové hry, športové náradie, divadelné masky, šarkany, golfové vybavenie, gymnastické zariadenia, rybárske vybavenie, hokejky, športový tovar zaradený v tejto triede, ako sú bazény, chrániče na holene, nákolnice, sánky, postroje pre horolezcov, hojdačky, kolky, šachy, guľky na hranie, hračky, hry s kockami, kolky (hra), šípky (hra), hrkálky, stacionárne bicykle na cvičenie, kapsle do kapsľových pištoľí, závesné klzáky, kolieskové korčule, kolobežky, bábky, náradie na lukostreľbu, lyže, surfvacie a vodné lyže, maňušky, lopty, rybárske náčinie, návnady pre rybarov, ozdoby na vianočné stromčeky s výnimkou osvetľovacích telies a cukrovínek, hokejky, golfové palice, lyžiarske palice, bábky, plutvy, puky, športové rukavice bejzbalové, boxerské, golfové, hracie, lyžiarske, šermiarske, siete ako športové potreby, skejtbordy, spoločenské hry, stojany na vianočné stromčeky, vianočné stromčeky umelé, šachovnice, šípky (hry), terče, lyžiarske viazanie, hracie karty, zábavná pyrotechnika ako petardy, rozbušky ako hračky, nárazové zápalky, kapsle (zábavná pyrotechnika), konfety.

29 - Ančovky, spracované arašidy, bielok, zemiakové lupienky, bujóny, byliny konzervované, cibuľa konzervovaná, šošovica konzervovaná, datle, droby, hydina nie živá, džemy, fazuľa konzervovaná, neživé garnáty, hrach konzervovaný, hranolčeky, hrozienka, huspeniny, pečienka, jedlé oleje a tuky, jogurt, kandizované ovocie, kaviár, kefír, klobásky, salámy, párky, kokosová múčka, konzervy mäsové, konzervy rybacie, konzervovaná zelenina, kôrovce nie živé, krevety nie živé, ovocné šupky, kyslá kapusta, langusty s výnimkou živých, konzervované hľuzovky, lo-

sos, spracované mandle, margarín, marmeláda, maslo, mäso, mäsové extrakty, mäkkýše (neživé), mliečne nápoje, mliečne výrobky, mlieko, mrazené ovocie, mušle (nie živé), nakladaná zelenina, nasolené potraviny, olivy konzervované, oriešky spracované, konzervované ovocie, ovocné rósoly, paštéty, raky s výnimkou živých, paradajkový pretlak, ryby nie živé, ovocné a zeleninové šaláty, sardinky, slede, slanina, smotana, sušené vajcia, srvátka, šľahačka, šunka, tofu, tuniak, údeniny, vajcia, zelenina konzervovaná, sušená a varená, divina, konzervované a sušené huby, želatína jedlá.

30 - Aníz, aromatické prípravky do potravín, badián, bonbóny, zemiaková múčka na ľudskú potrebu, cigória ako kávová náhradka, cukor, cukrovinky, čaj, čokoláda, čokoládové nápoje, torty, droždie, glukóza na ľudskú spotrebu, horčica, pečivo, chlieb, chuťové prísady, jačmeň lúpaný a mletý, jemné pečivo, kakao, kakaové nápoje, kandis ako potrava, kapary, karí, ovsená kaša (mliečna), káva, kávoviny, kávové nápoje, keksy, koláče, koreniny, krekerky, krúpy na ľudskú spotrebu, krupica, kuchynská soľ, kukurica mletá, kukurica pražená, kukuričné vločky, kypriaci prášok, sladké drievko, lepok, lístkové cesto, majonéza, maltóza, mäsové pirohy, med, perníky, melasa, potravinárska múka, müsli, muškátové orechy, nové korenie, ocot, sójová omáčka, obľátky, vločky, palacinky, paprika (korenie), pastilky (cukrovinky), čierne korenie, pizza, polievky, potraviny z múky, škrobovité potraviny, pralinky, príchuti (arómy), pudinky, ryža, ságo, sendviče, škoricie ako korenina, sucháre, sušienky, šafran (korenie), škrob ako potrava, tapioka, cestá, cestoviny, vanilín, vanilka (príchuť), zákusky, šalátové zálievky, zázvor, zmrzlina, želé, žemle, žuvacie gummy.

31 - Arašidy, bielkoviny pre zvieratá, borievky, zemiaky čerstvé, byliny čerstvé ako korenie, cibuľa čerstvá, citrusové ovocie, čakanka šalátová, čerstvé ovocie, surové drevo, fazuľa čerstvá, hlávkový šalát, hospodárske zvieratá živé, čerstvé huby, hrach čerstvý, hrozno čerstvé, lusky rohovníka, chmeľ, chovateľské a pestovateľské produkty, jačmeň, ikry, malé rybky v prvom roku života živé, gaštany čerstvé, kríky, kolové orechy, kôrovce živé, koreň čakanky, krmivá, krmné zmesi, kukurica, kvety živé, kvety sušené, langusty živé, múčka pre zvieratá, obilie, uhorky čerstvé, olivy čerstvé, orechy, otruby, ovos, ovocie čerstvé, krmivo, podstielky, podhubia, pokrutiny, pór, psie sucháre, pšenica, rašelina ako podstielka, rebarbora, vinič, rastliny, ružové kríky, živé ryby, repa, sadenice, semená rastlín, seno, sépie živé, sezam, slad na ľudskú spotrebu, slama ako krmivo, stelivo, šrot pre zvieratá, tekvica, ustrice živé, vianočné stromčeky, zelenina čerstvá, zrná, zvieratá domáce (živé-), žito.

32 - Nealkoholické nápoje, ovocné a zeleninové šťavy, výťažky z ovocia, iónové nápoje, pivo, prášky na prípravu šumivých nápojov, príchuti a prípravky na nápoje, prípravky na výrobu likérov, sódová voda, minerálky, sirupy, sladové nápoje, stolové vody, srvátkové nápoje.

33 - Alkoholové esencie, alkoholické nápoje, alkoholové extrakty, aperitívy, brandy, destilované nápoje, likéry a pálenky, džin, mušty s alkoholom, koktaily patriace do tejto triedy, liehoviny, medovina, rum, saké, víno, vodka, whisky.

34 - Cigaretové filtre, cigaretové papieriky, cigaretové špičky nie z drahých kovov, cigarety, čističe na fajky, cigary, dózy na tabak s výnimkou z drahých kovov, fajky, zásobníky plynu do zapalovačov, popolníky s výnimkou z drahých kovov, šnupavý tabak, tabak, tabatierky s výnimkou z drahých kovov, zapalovače pre fajčiarov, žuvací tabak.

35 - Hospodárske prognózy, informácie obchodné a podnikateľské, marketingové štúdie, odborné obchodné poradenstvo.

36 - Prenájom a správa nehnuteľností, finančné poradenstvo.

37 - Stavebníctvo.

39 - Balenie tovaru, prenájom parkovísk.

40 - Mlynárstvo, konzervovanie potravín a nápojov.

41 - Výcvik, školenie a skúšky, preskúšavanie zamestnancov v rámci podnikania, vydavateľská činnosť s výnimkou vydávania reklamných alebo náborových textov, organizovanie vzdelávacích alebo zábavných programov a súťaží.

42 - Projektová činnosť.

43 - Rýchle občerstvenie, jedálne, kaviarne, pohostinská činnosť, samoobslužné reštaurácie.

44 - Aranžovanie kvetov, služby optikov.

45 - Požičiavanie šiat a oblekov, zoznamovacie služby.

(540) ALBERT XXL

(731) AHOLD Czech Republic, a. s., Slavíčkova 1a, 638 00 Brno, CZ;

(740) Kubínyi Peter, Bc., Trenčín, SK;

(210) 3515-2003

(220) 1.12.2003

(310) 196978

(320) 17.10.2003

(330) CZ

8 (511) 1, 2, 3, 4, 5, 6, 7, 8, 9, 10, 11, 12, 13, 14, 15, 16, 17, 18, 19, 20, 21, 22, 23, 24, 25, 26, 27, 28, 29, 30, 31, 32, 33, 34, 35, 36, 37, 39, 40, 41, 42, 43, 44, 45

(511) 1 - Agrochemikálie s výnimkou fungicídov, herbicídov, insekticídov a prípravkov na ničenie buriny a parazitov, kvapaliny na použitie s abrazívmi, aktívne uhlie, alkálie, etylalkohol na priemyselné účely, amoniak na priemyselné účely, apretúry, chemické prípravky na výrobu farieb, bieliace (odfarbovacie) prípravky na priemyselné účely, bentonit, benzoová kyselina, bielkoviny živočíšne alebo rastlinné ako surovina, brzdové kvapaliny, celulóza, číriace prípravky, prípravky na vyčisťovanie koží, chemické čidlá s výnimkou na lekárske a zverolekárske účely, prípravky na čistenie tekutín, najmä vody, prípravky proti matneniu šošoviek, defolianty, dehydratačné prípravky na priemyselné účely, fotocitlivé dosky, destilovaná voda, dextrín, dolomit na priemyselné účely, metylalkohol na priemyselné účely, dusíkaté vápno ako hnojivo, filmy so svetloutilivou vrstvou neexponované, filmy so svetlotlačovou

vrstvou neexponované, filtračné materiály (chemické prípravky), filtračné materiály (minerálne látky), filtračné materiály (rastlinné látky), fosfáty ako hnojivá, fotografické vývojky, fotografický papier, chemikálie pre fotografiu, prípravky na galvanizáciu, keramické glazúry, glycerín na priemyselné účely, grafit na priemyselné účely, hnojivá, humus, hydraulické kvapaliny, chemické látky pre lesníctvo s výnimkou fungicídov, insekticídov a prípravkov proti parazitom, chemické prípravky na vedecké účely s výnimkou na lekárske a zverolekárske účely, impregnačné chemické prípravky na kožu a textil, indikátorový papier, kamenec, kaolín, kompost, chemické prípravky na konzerváciu potravín, rašelina ako hnojivo, kyseliný patriace do tejto triedy, lepidlá na priemyselné účely, zásady (chemické látky), prípravky na nakladanie a údenie mäsa, peroxid vodíka, zemina na pestovanie, protipožiarné prípravky, priemyselné chemikálie, rozpúšťadlá na fermeže a laky, umelé sladidlá (chemické prípravky), kalcinovaná sóda, kamenná soľ, štepársky vosk, látky na vytvrdenie vápenca.

2 - Farby, laky, antikoročné prípravky, farbivá, konzervačné prípravky na drevo, ochranné prípravky na kovy, moridlá, práškové kovy a kovové fólie pre maliarov, kolofónia, sklenársky tmel, riedidlá na farby a laky, sadze ako farbivo, šelak.

3 - Amoniak (čistiaci prípravok), mydlá, antistatické prípravky na použitie v domácnosti, zmäkčovadlá na textilie, farby na vlasy a fúzy, odfarbovače, odlakovače, bieliace prípravky, brúsivá, brúsne plátna a papier, leštidlá, čistiace mlieko na toaletné účely, toaletné a čistiace prípravky, depilačné prípravky, dezodoranty na osobnú potrebu, prípravky na holenie, kamenec (antiseptický prípravok), čistiace prípravky na automobilové okná a do ostrekovačov, kolínska voda, kozmetické neceséry, kozmetické prípravky, kozmetické ceruzky, kúpeľové soli s výnimkou solí na liečebné účely, pleťové masky, krém na obuv a kožu, kozmetické krémy, krieda na čistenie, parfumy, laky na vlasy a nechty, lepidlá na kozmetické účely, leštiace prípravky, líčidlá, lúh sodný na pranie, obťažky na kozmetické účely, umelé riasy, prípravky na odstraňovanie líčidiel, vlasové prípravky, peroxid vodíka na kozmetické účely, leštidlá na politúry, pracie a namáčacie prostriedky, tyčinky na farbenie perí, šampóny, toaletný terpentín, toaletné prípravky a potreby, ústne vody, vlasové vody, vody po holení, voňavky, depilačný vosk, krajčírsky vosk, vosk na fúzy, vosk na leštenie, vosk na parkety, vosk na použitie pri praní, obuvnícke vosky, zubné pasty, kozmetické prípravky pre zvieratá.

4 - Benzín, palivové brikety, drevené uhlie, knôty lampové a sviečkové, konzervačné prípravky na kožu (oleje a tuky), alkohol ako palivo, mazacie oleje a tuky, nafta, vykurovací olej, motorový olej, palivá, pohonné látky, palivové drevo, parafín, podpaľovače, uhlie, grafit na mazanie, mazadlá na obuv, palivové plyny, včelí vosk, sviečky na svietenie, sviečky na vianočné stromčeky.

5 - Absorpčné tampóny, absorpčná vata na farmaceutické a lekárske účely, vata na lekárske účely, medicínálny alkohol, dezinfekčné prípravky na farmaceutické a lekárske účely, bikarbonát sodný na farmaceutické a lekárske účely, bielkovinová potrava na lekárske účely, liečivé byliny,

bylinné čaje na lekárske použitie, cukrovinky s liečebnými prísadami, diabetický chlieb, diietické nápoje upravené na lekárske účely, diietické potraviny upravené na lekárske účely, doplnky potravín na lekárske účely, farmaceutické prípravky, pesticídy, fungicídy, gáza na obväzovanie, glukóza na lekárske účely, herbicídy, repelety proti hmyzu, lekárske prípravky na chudnutie, hygienické nohavičky, obrúsky napustené farmaceutickými vodičkami, hygienické vložky, zdravotnícke obvazy, sírové knôty na dezinfekciu, liečivé prípravky do kúpeľov, lekárničky vrátane obsahu, prísady do krmív na lekárske účely, liečivá na kurie oká, náplasti na kurie oká, liečivá pre humánnu medicínu, liečivá pre veterinárnu medicínu, leukoplast, minerálne vody na lekárske účely, soli do minerálnych kúpeľov na liečebné účely, sušené mlieko pre dojčatá, prípravky proti moliam, muchám a ostatnému hmyzu, mucholapky, hygienické ovínadlá, obvazy, prípravky proti parazitom, potrava pre dojčatá, prípravky na umývanie psov, prípravky na starostlivosť o ústnu dutinu na lekárske účely, živočíšne uhlie na farmaceutické účely, peroxid vodíka na lekárske účely, posilňujúce prípravky, toniká.

6 - Alobal, vystužovacie materiály kovové do betónu, vystužovacie materiály kovové pre potrubia, kovové potrubia, kovové sudy, bazény (kovové konštrukcie), kovové debny na náradie, kovové reťaze, drôty z obyčajných kovov, drôty zo zliatin obyčajných kovov (okrem poistkových drôtov), drôtené pletivo, kovové dvere, kovanie dverí a okien, kovové rámy dverí a okien, drobný železiarsky tovar, klince, kovové laná, kovové kľúče, dverové kľučky a klopadlá, nákovy, kovania na nábytok, kovová strešná krytina, kovové skrutky, kovové matice, kovové nity, plechy, kovové odkvapové žľaby a rúry, spájky, skoby, kramle, kovové zámky s výnimkou elektrických, kovové vráta, skrutky do dreva, kovové podložky, vystužovacie materiály pre stavebníctvo, kovové rebričky, kovové skoby ako horolezecký výstroj, mačky na lezenie v ľade.

7 - Alternátory, elektrické motory s výnimkou motorov do pozemných vozidiel, striekacie pištole na farby, nástrojové brúsky, čerpadlá na stlačený vzduch, čerpadlá do vykurovacích zariadení, čerpadlá, pumpy (stroje), generátory elektriny, generátory prúdu, elektrické mlynčeky pre domácnosť, frézy (stroje), vysávače prachu, zdvíhadlá (hevery) ako stroje, hobl'ovačky, kompresory, dynamá, karburátory, kladkostroje, obrábacie stroje, elektrické kuchynské stroje, lisy, ložiská, mangle, ručné nástroje a náradie na iný než ručný pohon, miešačky, umývačky riadu, nástroje ako časti strojov, píly (stroje), pluhy, práčky, kosačky na trávu, elektrické zvráčky ako stroje, šijacie stroje, drviče (stroje), elektrické ručné vráčky, mlynčeky na mäso ako stroje, elektrické mlynčeky pre domácnosť.

8 - Brúsky (ručné náradie), brúsy, holiace čepele, obarače na ovocie (ručné náradie), depilačné nástroje, diamanty pre sklenárov (časti ručných nástrojov), dláta, ručné frézy, ručné zdviháky, závitnice (ručné nástroje), mažiare (ručné nástroje), hobl'ky, holiace potreby, holiace strojčeky, hrable (ručné nástroje), vyťahovače klinčov (ručné náradie), zariadenia na hubenie rastlinných škod-

cov, hustilky pneumatík (ručné náradie), pilníky (ručné náradie), vreckové nože, kladivá (ručné nástroje), kliešte, maticové kľúče (ručné náradie), vrtáky (ručné nástroje), otvárače na konzervy s výnimkou elektrických, kosačky (ručné náradie), krájače na zeleninu, krompáče, lopaty (ručné náradie), luskáčiky na orechy s výnimkou z drahých kovov, pílové listy (časti ručného náradia), lyžice, špachtle (ručné náradie), motyčky (ručné náradie), naberačky, ručné nástroje a náradie, nebožiece, puzdrá na holiace potreby, nože, príbory, nožnice, záhradnícke nožnice, oblúkové píly, ocieľky, palice, obušky, pinzety, ručné pištole na vytlačanie tmelu, kutáče (ručné náradie), obojručné nože (strúhače), pribojníky, rašple (ručné náradie), rýle, nástroje na rezanie (ručné náradie), sekery, kosáky, zveráky, škrabky (ručné náradie), skrutkovače, vidly, vrtáky (ručné náradie), ručné vrtačky, výhrubníky, výstružníky, záhradnícke náradie na ručný pohon, závitníky, murárske lyžice (ručné náradie), čakany.

9 - Nabíjačky akumulátorov, akumulátory do batérií, elektrické akumulátory, akustické a svetelné poplachové zariadenia, ampérmetre, reproduktory, antény, automobilové výstražné trojuholníky, autorádiá, barometre, batérie, okuliare, puzdrá na okuliare, buzoly, bzučiaky, kontaktné šošovky, korekčné šošovky, optické šošovky, ďalekohľady, požiarne hlásiče, diapozitívy, premietacie prístroje, diktafóny, magnetické disky, kompaktné disky, disky nahrané, disky optické, dozimetre, elektrické drôty, dýchacie prístroje na plávanie pod vodou, elektrické dverové zvončeky, elektrické káble, elektrické spojky, svorky a konektory, elektrické zväracie prístroje, elektrické zariadenia na vábenie a ničenie hmyzu, elektricky vyhrievané vlasové natáčky, zväracie elektródy, expozimetre, faxy, filmové kamery, exponované filmy, fotografické filtre, fotoaparáty, gramofónové dosky, hasiace prístroje, hvezdárske ďalekohľady, ističe, poistky, kalkulačky, batérie do vreckových bateriek, kondenzátory, kopírovacie stroje (fotografické, elektrostatické, termické), kozmetické stroje elektrické, plávacie kruhy, divadelné ďalekohľady, laptopy, leštičky na fotografie, vodováhy, liehomery, magnetické nosiče dát, magnetofóny, ochranné masky, matematické prístroje, megafóny, meracie prístroje, meradlá, mikrofóny, mikroskopy, nepriestrelné vesty, nosiče dát magnetické a optické, ochranné obleky a obuv, ochranné prilby, ochranné rukavice, ochranné štíty na tvár, olovnice, programy pre počítače, optické výrobky, premietacie plátna, plotre, plávacie pásy a vesty, počítače, počítačové periférie, vypínače, audio- a videoprijímače, prístroje na nahrávanie a reprodukciu zvuku či obrazu, telefóny, radary, rádiá, spínače, statívy, teplomery s výnimkou lekárskeho, váhy, videotelefony, žiarivky ako svietidlá, zástrčky, zásuvky a ostatné elektrické spojky, závažia, telefónne záznamníky, optické zrkadlá, zväčšovacie prístroje, premietacie žiarovky.

10 - Bandáže, barly, cumlíky, detské fľašky, pomôcky na dojčenie, kondómy, masážne prístroje, elastické pančuchy na chirurgické účely, chirurgické rukavice, teplomery na lekárske účely, nafukovacie matrace na lekárske účely, matrace pôrodnice.

11 - Akváriové prístroje na vykurovanie a čistenie, vodovodné batérie, baterky (svietidlá), bidety, bojler, vykurovacie články, drezy, elektrické kávovary, elektrické lampy, vyhrievané podušky elektrické s výnimkou podušiek na lekárske účely, vyhrievacie prikrývky elektrické nie na lekárske účely, filtre na pitnú vodu, fontány, fritézy elektrické, grily, chladiace stroje, prístroje a zariadenia, chladničky, elektrické jogurtovače, sprchovacie kabíny, kachle, pece, sporáky, klimatiizačné zariadenia, kohútiky na potrubia, elektrické kanvice, výhrevné kotly, kotly na pranie, vane na kúpanie, kúpeľňové armatúry, kozuby, kuchynské odsávacie zariadenia, elektrické lampy, lustre, mrazničky, elektricky vyhrievané nádobníky, zariadenia na ohrievanie teplej vody, ohrievače, hriankovače, osvetľovacie prístroje a zariadenia, rúry na pečenie, pisače, plechy na pečenie, reťaze farebných žiaroviek, sanitárne prístroje a zariadenia, saunovacie zariadenia, záchodové sedadlá, splachovače, sprchovacie kúty, sprchy, tienidlá na lampy, stropné svetlá a lustre, elektrické sušičky bielizne, príslušenstvo rúr zo šamotu, toalety, umývadlá, vianočné svetlá, ventilátory ako časti vetracích zariadení, vodovodné zariadenia, výbojky elektrické na osvetlenie, zapalovače plynu, žiarivky, žiarovky.

12 - Autá, autobusy, pneumatiky, bezpečnostné sedačky pre deti do automobilov, člny, detské kočíky, trojkolky, duše, záplaty na opravy duší, dvojkolesové vozíky, elektromobily, galusky, hnacie mechanizmy pre pozemné vozidlá, klaksony automobilov, bicykle, karosérie automobilov, táčky, tragače, lode, mopedy, motocykle, poľahy vozidiel, snehové reťaze, sane ako dopravný prostriedok, poľahy sedadiel, traktory, veslá, volanty, nákupné vozíky, nosiče na batožinu, invalidné vozíky, náhradné diely pre výrobky v tejto triede.

13 - Broky, lovecké strelné zbrane, náboje, ohňostroje, športové strelné zbrane, vrhacie a metacie rakety, bengálske ohne, prskavky, vzduchové zbrane.

14 - Brošne ako šperky, budíky, dublé, hodinky, klenoty, medailóny, riad z drahých kovov, náhrdelníky, náramky, náušnice, šperky, šperkovníce z drahých kovov, štras, strieborný a zlatý tovar s výnimkou nožov a príborov.

15 - Hudobné nástroje.

16 - Hárky papiera, albumy, atlasy, baliaci papier, farbiace pásy do písacích strojov, farby vodové, blahoprajné pohľadnice, bloky, brožúry, celofán, periodiká, tuš, paginovačky, dierovačky, spisové obaly, jednorazové detské plienky z papiera alebo buničiny, listový papier, etikety s výnimkou textilných, filtračný papier, fotografie, glóbusy, reprodukcie grafické, grafiky, gummy na gumovanie, modelovacia hmota, navlhčovacie hubky (kancelárske pomôcky), atramenty, kalendáre, kancelárske potreby s výnimkou nábytku, kancelárske spinky, papierové vreckovky, kartóny, knihy, ceruzky, verzatilk, krividlá, lepiace pásy na kancelárske účely a použitie v domácnosti, lepidlá na kancelárske účely a pre domácnosť, lístky, maliarske plátna, maliarske stojany, maliarske štetce, mapy, pripínáčky, noviny, nože na papier ako kancelárska pomôcka, nožičky na papier ako kancelárske pomôcky, obálky, obaly (papierenský a papiernický tovar), obtačky, ore-

závadlá, papier, toaletný papier, papiernický tovar, papierové obrúsky, papierové obrusy, pasielky, pečatné vosky, plagáty, plány, pohľadnice, poštové známky, potreby na písanie, papierové zástavky, rysovacie pravítka (uholníky, príložníky), papierové podložky na stôl (anglické prestieranie), písacie stroje, vrecká z papiera, pečiatky, papierové uteráky, rysovacie potreby, zošity, zošívачky (kancelárske potreby), skicáre, papier a písacie potreby ako školské potreby, štetce, ťažidlá, tlačoviny, ceruzky, vyučovacie pomôcky s výnimkou prístrojov a zariadení, fólie na balenie z plastických hmôt, maliarske valčeky, zápisníky, spevníky.

17 - Umelohmotné fólie nie ako obalovací materiál, hadice s výnimkou kovových, izolácie, izolačné materiály, izolačné tkaniny, lepiace pásy s výnimkou pásov na kancelárske účely a pre domácnosť, minerálna vlna ako izolátor, plsť izolačná, gumové alebo vulkanofibrové tesniace krúžky, guma surová alebo ako polotovar, materiály zabráňujúce šíreniu tepla, sklenená vlna ako izolačný materiál, tepelne izolačné prostriedky, tesnenia, tesniace tmely, tmely, gumové alebo vulkanofibrové záklopky, vypchávky z gumy alebo z plastov.

18 - Aktovky, batohy, cestovné tašky, cestovné kufre, dáždňiky, diplomatky, vychádzkové palice, horolezecké palice, chlebníky, kabelky, drobný kožený ozdobný a spotrebný tovar (kožená galantéria), kožušiny, kufríky, nákupné tašky, náprsné tašky, puzdrá a obaly z vulkanfíbra, obojky pre zvieratá, peňaženky, kožené poťahy na nábytok, plecniaky, kožené remienky, sedlárske výrobky, slnečníky, šnúrky kožené, tašky na kolieskach, vodidlá.

19 - Akváriá (stavby), altánky, asfalt, bazény plavecké nekovové, betón, bridlice, cement, výrobky z cementu patriace do tejto triedy, tehly, decht, stavebná lepenka, cementové dosky, dlaždice s výnimkou kovových, drenážne rúry s výnimkou kovových, drevené obloženia, drevo opracované, dvere s výnimkou kovových, sošky z kameňa, betónu a mramoru, geotextílie, kameň, komíny nekovové, stavebné konštrukcie s výnimkou kovových, strešné krytiny nekovové, koly nekovové, laty, malta, mramor, náterové hmoty ako stavebný materiál, nosníky s výnimkou kovových, obkladačky, obklady stien a priečok s výnimkou kovových, obklady s výnimkou kovových na budovy, murivo, okná s výnimkou kovových, omietky, parkety, piesok s výnimkou lejárského, dosky, preglejka, kameniny pre stavebníctvo, sadra, schodiská s výnimkou kovových, prenosné skleníky s výnimkou kovových, stavebné sklo, stavby prenosné s výnimkou kovových, šamot, štrk, škrídlý s výnimkou kovových, tvárnice, vápenec, vápno, podlahové dosky, parkety, parketové výlisky, brány s výnimkou kovových, odkvapové žľaby s výnimkou kovových, žula.

20 - Bambus, búdy pre domáce zvieratá, nábytok bytový a kancelársky, gauče, kolíky stenové s výnimkou kovových (rozperky), kade s výnimkou kovových, kolísky, koše s výnimkou kovových, kreslá, lavičky, ležadlá rozkladacie, chaise longue, matrace, obrazové lišty a rámy, slamence (nádoby zo slamy, slamienky), pohovky, police, vankúše, stoly zámočnícke s výnimkou kovo-

vých, stolárske pracovné stoly (hoblice), posteľ, bielizníky, dosky na krájanie, prútený tovar, ratan, rúčky a rukoväti na náradie s výnimkou kovových, pletená slama, slamníky, stolčeky a stoly, stolárske a umelecké výrobky, tyče na záclony, podnosy na rastliny s výnimkou kovových, zrkadlá, drevené alebo plastové rebríky, stoličky, textilné rolety.

21 - Kanvy, cedidlá s výnimkou z drahých kovov, cestovné fľaše; cukorničky, čajníky, čajové súpravy s výnimkou z drahých kovov; čistiace nástroje na ručný pohon, dávkovače mydla, dávkovače papierových uterákov, dávkovače toaletného papiera, demižóny, klietky pre domáce zvieratá, drôtenky, džbániky s výnimkou z drahých kovov, figúrky z porcelánu, terakoty alebo

skla, kuchynské formy a formičky, formy na koláče, grily, handry na čistenie, hlboké misy, umývacie huby, hrnce, hrnčiarsky tovar, hrebene, chladiace nádoby, dosky na krájanie a schránky na chlieb, kefy, zubné kefky, kastroly, kávové súpravy, vedrá, kvetináče, kvetníky, koše na odpadky, kotlíky, kuchynský riad s výnimkou z drahých kovov, lisy na ovocie pre domácnosť s výnimkou elektrických, majolika, misy s výnimkou z drahých kovov, ručné mixéry, ručné mlynčeky, mopy, naberačky, kuchynské nádoby s výnimkou z drahých kovov, nádoby na smeti, lieviky, dentálne nite, nočníky, obaly na mydlo, otvárače na fľaše, panvice, špáradlá, pasce na hmyz a hlodavce, koreničky, lapačky na muchy, pracháče na koberce, podnosy s výnimkou z drahých kovov, porcelán, kuchynské potreby neelektrické s výnimkou potrieb z drahých kovov, toaletné pomôcky, kolíky na bielizeň, sušiaci, sušiaci na bielizeň, dosky na žehlenie, schránky na jedlo, pudrenky s výnimkou z drahých kovov, rozstrekovače na voňavky, ražne kovové na použitie v kuchyni, rukavice pre domácnosť, kávové servisy s výnimkou z drahých kovov, servisy kuchynského riadu s výnimkou z drahých kovov, stolové sklo, soľničky, zmetáky, stojany na holiace štetky, stojany na vajička, schránky na žehličky, strúhadlá pre domácnosť, svietniky s výnimkou z drahých kovov, šálky, džbery, šľahače ručné, domáce mlynčeky s výnimkou elektrických, kade, papierové táce, papierové taniere, taniere, tepelnoizolačné nádoby (termosky), tlakové hrnce s výnimkou elektrických, handry na čistenie, války na cesto, vaničky, vedierka, vykrajovacie formičky na pečivo, výrobky z krištáľového skla, vývrtky, nádoby na pitie s objemom 0,4 litra (žajdlíky).

22 - Laná s výnimkou kovových, laná na vlečenie vozidiel, lodné laná, povrazy, kúdeľ, vypchávkové materiály s výnimkou gumových a plastových, lyko, markízy z textilu a zo syntetických materiálov, motúzy, papierové motúzy, pásy na balenie s výnimkou kovových, plachty, popruhy s výnimkou kovových, mechy, látkové vrecia na prepravu a uskladnenie voľne uložených materiálov, siete, stany.

23 - Nite a priadze.

24 - Bavlnené látky, barchet, brokát, cestovné prikrývky, damask, flanel, flauš, hodváb, jutový textil, stredná až hrubá, hustá bavlnená tkanina vhodná na podšívky (kaliko), dvojitková riedka

bavlnená tkanina vhodná na ručné výšivky aj na vyšívanie gobelínov (kanava), textilné vreckovky, kartún, krep, vlnené látky, posteľné pokrývky a prikrývky, posteľná bielizeň, lôžkoviny, menčestre, povlaky na matrace, moskytiéry, nábytkové poťahy, záclony, konopné plátno, plsť, textilné podšívky, poťahy na nábytok z textilných materiálov, posteľná a stolová bielizeň, plachty, obliečky, plédy, jutová tkanina najmä na výrobu vriec (vrecovina), utierky, uteráky, zamat, spacie vaky nahradzujúce prikrývky, hustá vlnená tkanina s hladkým povrchom (súkno biliardové), sýpkovina, taft, textilie, tkaniny, tyl, úplety (látky), vlajky, záclonovina.

25 - Papuče, baret, topánky, bundy, čiapky, čapice, detské plienky textilné, galoše, čižmy, kabáty, textilné plienkové nohavičky, nohavičky, gamaše, textilné vreckovky, kapucne, klobúky, kombinézy, konfekcia, korzety, kostýmy, košele, kúpacie plášte, kožušiny (oblečenie), kravaty, úzke priliehavé elastické nohavice podobné gamašiam (legínsy), golieri, lyžiarske topánky, oblečenie, obuv, športová obuv, odevy, odevy z kože, nepremokavé, športové odevy, opasky, plavky, papuče, pletený tovar (oblečenie), podprsenky, podväzky, ponožky, spodná bielizeň, pulóvre, pančuchy, pyžamá, rukavice, saká, sandále, spodky, ľahké topánky (črievice), sukne, svetre, šály, šatky, plecnice (traky), tielka, trička, uniformy, vesty, výbavičky pre novorodencov, zástery, župany.

26 - Brmbolce, značky na bielizeň, kovové vyšívacie priadze (dracúny), flitre, galantéria textilná, galantérny tovar s výnimkou priadzi, gummy do bielizne, štopkacie hrúbiky, ihelníky s výnimkou z drahých kovov, ihlice na pletenie a háčkovanie, ihly, stužky, garniere, volány, gombíky, škatule na šijacie potreby, čipky, umelé kvety, lacetky, lemky, natáčky do vlasov s výnimkou elektrických, nažehľovacie záplaty, umelé ovocie, ozdobné ihlice, ozdoby na šaty, parochne, patentné gombíky, lemy, bordúry, obruby (prámiársky tovar), pracky, sieťky na vlasy, ozdobné spony, vlasové stuhy, šnúrovadlá, šnúry, pletené šnúry, šnúry na opásanie, pásy na uväzovanie (viazačky), výšivky, zipsy.

27 - Podlahové krytiny, koberce, linoleum, podlahové krytiny, predložky, rohožky, tapety s výnimkou textilných, telocvičné žinenky, umelé trávniky.

28 - Autíčka, automobilové modely, bazény ako objekty na hru a šport, biliardy, boby, topánky na korčuľovanie s pripevnenými korčuľami, zariadenie na bowling, boxerské rukavice, korčule, činky, stolové hry, športové náradie, divadelné masky, šarkany, golfové vybavenie, gymnastické zariadenia, rybárske vybavenie, hokejky, športový tovar zaradený v tejto triede, ako sú bazény, chrániče na holene, nákolnice, sánky, postroje pre horolezcov, hojdačky, kolky, šachy, guľky na hranie, hračky, hry s kockami, kolky (hra), šípky (hra), hrkálky, stacionárne bicykle na cvičenie, kapsle do kapsľových pištoľí, závesné klzáky, kolieskové korčule, kolobežky, bábky, náradie na lukostreľbu, lyže, surfvacie a vodné lyže, ma-

ňušky, lopty, rybárske náčinie, návady pre rybárov, ozdoby na vianočné stromčeky s výnimkou osvetľovacích telies a cukrovniček, hokejky, golfové palice, lyžiarske palice, bábiky, plutvy, puky, športové rukavice bejzbalové, boxerské, golfové, hracie, lyžiarske, šermiarske, siete ako športové potreby, skejtbordy, spoločenské hry, stojany na vianočné stromčeky, vianočné stromčeky umelé, šachovnice, šípky (hry), terče, lyžiarske viazanie, hracie karty, zábavná pyrotechnika ako petardy, rozbušky ako hračky, nárazové zápalky, kapsle (zábavná pyrotechnika), konfety.

29 - Ančovky, spracované arašidy, bielok, zemiakové lupienky, bujóny, byliny konzervované, cibuľa konzervovaná, šošovica konzervovaná, datle, droby, hydina nie živá, džemy, fazuľa konzervovaná, neživé garnáty, hrach konzervovaný,

hranolčeky, hrozienka, huspeniny, pečienka, jedlé oleje a tuky, jogurt, kandizované ovocie, kaviár, kefír, klobásky, salámy, párky, kokosová múčka, konzervy mäsové, konzervy rybacie, konzervovaná zelenina, kôrovce nie živé, krevety nie živé, ovocné šupky, kyslá kapusta, langusty s výnimkou živých, konzervované hľuzovky, losos, spracované mandle, margarín, marmeláda, maslo, mäso, mäsové extrakty, mäkkýše (neživé), mliečne nápoje, mliečne výrobky, mlieko, mrazené ovocie, mušle (nie živé), nakladaná zelenina, nasolené potraviny, olivy konzervované, oriešky spracované, konzervované ovocie, ovocné rôsoly, paštéty, raky s výnimkou živých, paradajkový pretlak, ryby nie živé, ovocné a zeleninové šaláty, sardinky, slede, slanina, smotana, sušené vajcia, srvátka, šľahačka, šunka, tofu, tuniak, údeniny, vajcia, zelenina konzervovaná, sušená a varená, divina, konzervované a sušené huby, želatína jedlá.

30 - Aníz, aromatické prípravky do potravín, badián, bombóny, zemiaková múčka na ľudskú potrebu, cigória ako kávová náhradka, cukor, cukrovinky, čaj, čokoláda, čokoládové nápoje, torty, droždie, glukóza na ľudskú spotrebu, horčica, pečivo, chlieb, chuťové prísady, jačmeň lúpaný a mletý, jemné pečivo, kakao, kakaové nápoje, kandis ako potrava, kapary, karí, ovsená kaša (mliečna), káva, kávoviny, kávové nápoje, keksy, koláče, koreniny, krekerky, krúpy na ľudskú spotrebu, krupica, kuchynská soľ, kukurica mletá, kukurica pražená, kukuričné vločky, kypriaci prášok, sladké drievko, lepok, lístkové cesto, majonéza, maltóza, mäsové pirohy, med, perníky, melasa, potravinárska múka, müsli, muškátové orechy, nové korenie, ocot, sójová omáčka, obilniny, vločky, palacinky, paprika (korenie), pastilky (cukrovinky), čierne korenie, pizza, polievky, potraviny z múky, škrobovité potraviny, pralinky, príchuti (arómy), pudinky, ryža, ságo, sendviče, škoricová korenina, sucháre, sušienky, šafran (korenie), škrob ako potrava, tapioka, cestá, cestoviny, vanilín, vanilka (príchuť), zákusky, šalátové zálievky, zázvor, zmrzlina, želé, žemle, žuvacie gummy.

31 - Arašidy, bielkoviny pre zvieratá, borievky, zemiaky čerstvé, byliny čerstvé ako korenie, cibuľa čerstvá, citrusové ovocie, čakanka šalátová, čerstvé ovocie, surové drevo, fazuľa čerstvá, hlávkový šalát, hospodárske zvieratá živé, čerstvé huby, hrach čerstvý, hrozno čerstvé, lusky

rohovníka, chmeľ, chovateľské a pestovateľské produkty, jačmeň, ikry, malé rybky v prvom roku života živé, gaštany čerstvé, kríky, kolové orechy, kôrovce živé, koreň čakanky, krmivá, krmne zmesi, kukurica, kvety živé, kvety sušené, langusty živé, múčka pre zvieratá, obilie, uhorky čerstvé, olivy čerstvé, orechy, otruby, ovos, ovocie čerstvé, krmivo, podstielky, podhubia, pokrutiny, pór, psie sucháre, pšenica, rašelina ako podstielka, rebarbora, vinič, rastliny, ružové kríky, živé ryby, repa, sadenice, semená rastlín, seno, sépie živé, sezam, slad na ľudskú spotrebu, slama ako krmivo, stelivo, šrot pre zvieratá, tekvica, ustrice živé, vianočné stromčeky, zelenina čerstvá, zrná, zvieratá domáce (živé-), žito.

32 - Nealkoholické nápoje, ovocné a zeleninové šfavy, výťažky z ovocia, iónové nápoje, pivo, prášky na prípravu šumivých nápojov, príchuť a prípravky na nápoje, prípravky na výrobu likérov, sódová voda, minerálky, sirupy, sladové nápoje, stolové vody, srvátkové nápoje.

33 - Alkoholové esencie, alkoholické nápoje, alkoholové extrakty, aperitívy, brandy, destilované nápoje, likéry a pálenky, džin, mušty s alkoholom, koktaily patriace do tejto triedy, liehoviny, medovina, rum, saké, víno, vodka, whisky.

34 - Cigaretové filtre, cigaretové papieriky, cigaretové špičky nie z drahých kovov, cigarety, čističe na fajky, cigary, dózy na tabak s výnimkou z drahých kovov, fajky, zásobníky plynu do zapalovačov, popolníky s výnimkou z drahých kovov, šnupavý tabak, tabak, tabatierky s výnimkou z drahých kovov, zapalovače pre fajčiarov, žuvací tabak.

35 - Hospodárske prognózy, informácie obchodné a podnikateľské, marketingové štúdie, odborné obchodné poradenstvo.

36 - Prenájom a správa nehnuteľností, finančné poradenstvo.

37 - Stavebníctvo.

39 - Balenie tovaru, prenájom parkovísk.

40 - Mlynárstvo, konzervovanie potravín a nápojov.

41 - Výcvik, školenie a skúšky, preskúšavanie zamestnancov v rámci podnikania, vydavateľská činnosť s výnimkou vydávania reklamných alebo náborových textov, organizovanie vzdelávacích alebo zábavných programov a súťaží.

42 - Projektová činnosť.

43 - Rýchle občerstvenie, jedálne, kaviarne, pohostinská činnosť, samoobslužné reštaurácie.

44 - Aranžovanie kvetov, služby optikov.

45 - Požičiavanie šiat a oblekov, zoznamovacie služby.

(540) ALBERT XXXL

(731) AHOLD Czech Republic, a. s., Slavíčková 1a, 638 00 Brno, CZ;

(740) Kubínyi Peter, Bc., Trenčín, SK;

(210) 3516-2003

(220) 1.12.2003

(310) 2003-194783

(320) 8.8.2003

(330) CZ

8 (511) 9, 37, 42

(511) 9 - Elektrické a elektrotechnické zariadenia, prístroje, systémy a snímače na vedecké, technické a laboratórne účely, pre priemysel, poľnohospodárstvo a lesníctvo, zariadenia a prístroje na meranie, signalizáciu, kontrolu a inšpekciu, zariadenia, prístroje a nástroje na vedenie, prepínanie, premenu, akumuláciu, reguláciu alebo riadenie elektrického prúdu, prístroje na záznam, prevod, reprodukciu zvuku alebo obrazu, prístroje na spracovanie informácií, počítače a počítačové periférne zariadenia, nosiče dát a záznamov, i optické, obrazové a zvukové vrátane CD ROM, DVD ROM, elektronické publikácie s možnosťou stiahnutia, počítačové programy, softvér

a nahrané počítačové programy operačných systémov s možnosťou stiahnutia, softvérové produkty a programy na spracovanie dát (pokiaľ sú zatriedené v tejto triede).

37 - Stavby, opravy, montáže, inštalácie a servis záručný i pozáručný pre všetky uvedené zariadenia, prístroje, snímače, systémy a siete.

42 - Výskum, vývoj, technický prieskum, konzultácie, inžinierske práce, expertízy, projektovanie, návrhy a konštrukcie uvedených zariadení, prístrojov, systémov, snímačov a sietí, tiež poradenstvo, analýzy, prieskum, štúdie, prognózy a modely, najmä v oblasti uvedených produktov, návrh a vývoj počítačového hardvéru a softvéru, programovanie a tvorba počítačových aplikácií, upgrade počítačových programov vrátane obnovovania, vytvárania a udržiavania počítačových báz dát a databázových aplikácií, inštalácie a aktualizovanie počítačových programov a ich udržiavanie, vyhodnocovanie a prezentačné programy zistených či nameraných dát, prenájom počítačov a softvéru, počítačové systémové analýzy, prevod dát a počítačových programov, inštalácie, aktualizovanie a udržiavanie počítačových programov v počítačových sieťach, tvorba a správa webových stránok, hosting webových stránok.

(540) BAGHIRRA

(731) ENVItech Bohemia, s. r. o., Plzeňská 66, 150 00 Praha 5, CZ;

(740) Kubínyi Peter, Bc., Trenčín, SK;

(210) 3519-2003

(220) 1.12.2003

8 (511) 3

(511) 3 - Kozmetické prípravky.

(540) CAREER

(731) Alphaduct, a. s., Na Příkopě 12, 110 00 Praha, CZ;

(740) Beleščák Ladislav, Ing., Piešťany, SK;

(210) 3520-2003

(220) 1.12.2003

8 (511) 3

(511) 3 - Kozmetické prípravky.

(540) ELIXIR CREAM

(731) Alphaduct, a. s., Na Příkopě 12, 110 00 Praha, CZ;

(740) Beleščák Ladislav, Ing., Piešťany, SK;

(210) 3531-2003

(220) 1.12.2003

8 (511) 9, 41

(511) 9 - Videopásy; zvukové nahrávky - disky; magnetické nosiče údajov; optické nosiče údajov.

41 - Predstavenia; rozhlasová zábava; rozhlasové a televízne programy; organizovanie predstavení (manažérske služby); výroba (tvorba) videofilmov; organizovanie živých vystúpení; zábava, pobavenie; hudobné skladateľské služby.

(540) **G Strings**

(731) DINO Slovakia, spol. s r. o., Dobrianského 9, 066 01 Humenné, SK;

(210) 3543-2003

(220) 3.12.2003

8 (511) 16, 35, 42

(511) 16 - Firemné listiny, papierové propagačné materiály, letáky, prospekty, tlačivá, kancelárske potreby s výnimkou nábytku.

35 - Reklama na počítačovej sieti on-line; vyhľadávanie informácií v počítačových súboroch pre zákazníka; zbieranie údajov do počítačových databáz; automatizované spracovanie dát; reklama - rozširovanie reklamných predmetov zákazníkom (letáky, prospekty, tlačivá), reklamné texty, reklamné materiály.

42 - Obnovovanie počítačových databáz, tvorba internetových stránok.

(540)



(591) červená, červená, sivá

(731) REA, spol. s r. o., Mudroňova 31, 040 01 Košice, SK;

(210) 3551-2003

(220) 3.12.2003

8 (511) 1, 2, 19

(511) 1 - Tmely a lepidlá pre priemysel a stavebníctvo.

2 - Farby, fermeže a laky, najmä interiérové náterové farby a vodou riediteľné maliarske nátery, prostriedky proti hrdzi a hnilobe dreva, tmely olejové do farieb a náterov, tmely sklárske.

19 - Nekovové stavebné materiály, najmä prípravky na vyplňanie trhlín a priehlbín na povrchoch kovov alebo dreva, prípravky na výplň otvorov v odliatkoch, stavebné hmoty zaradené v tejto triede, najmä špeciálne potery, cementy, malty a sadry, asfaltohliníkové náterové hmoty.

(540)

COLOR LINE

(731) Doksanský Daniel, Třebenická 1286/8, 182 00 Praha 8, CZ;

(740) Čechvalová Dagmar, Bratislava, SK;

(210) 3553-2003

(220) 3.12.2003

8 (511) 1, 5, 35

(511) 1 - Chemické prípravky pre priemysel, vedu, fotografiu, poľnohospodárstvo, záhradníctvo a lesníctvo; hnojivá; prípravky na hnojenie; agrochemikálie.

5 - Fungicídy, herbicídy, insekticídy.

35 - Sprostredkovanie obchodu s tovarmi; obchodné poradenstvo; reklama; prieskum trhu; maloobchodná činnosť s chemickými prípravkami, hnojivami, agrochemikáliami, fungicídmi, herbicídmi a ansekticídmi.

(540) **KVIDO**

(731) KVIDO Group, a. s., Suché Mýto 19, 811 03 Bratislava, SK;

(740) Hojčuš Peter, Ing., Bratislava, SK;

(210) 3554-2003

(220) 3.12.2003

8 (511) 32

(511) 32 - Nealkoholické nápoje, nápoje bez alkoholu; minerálne a sytené vody; šumivé nápoje; ovocné, zeleninové a miešané zeleninové a ovocné šťavy a nápoje; sirupy a iné prípravky na výrobu nápojov; instantné nápoje.

(540)



(591) červená, čierna, biela

(731) SONDA Spółka Akcyjna, ul. Laska 53, 98-220 Zduńska Wola, PL;

(740) Čechvalová Dagmar, Bratislava, SK;

(210) 3555-2003

(220) 3.12.2003

8 (511) 32

(511) 32 - Nealkoholické nápoje, nápoje bez alkoholu; minerálne a sytené vody; šumivé nápoje; ovocné, zeleninové a miešané zeleninové a ovocné šťavy a nápoje; sirupy a iné prípravky na výrobu nápojov; instantné nápoje.

(540) **MŇAMKO**

(731) SONDA Spółka Akcyjna, ul. Laska 53, 98-220 Zduńska Wola, PL;

(740) Čechvalová Dagmar, Bratislava, SK;

(210) 3557-2003

(220) 4.12.2003

8 (511) 16, 35, 41

(511) 16 - Tlačoviny, periodické a neperiodické publikácie, plagáty, katalógy, fotografie.

35 - Organizovanie súťaží na obchodné a reklamné účely, organizovanie sprievodných akcií k súťažiam na obchodné a reklamné účely, organizovanie spoločenských podujatí na obchodné a reklamné účely.

41 - Organizovanie a vedenie súťaží na zábavné, kultúrne a vzdelávacie účely, organizovanie sprievodných akcií k súťažiam na zábavné, kultúrne a vzdelávacie účely; organizovanie spoločenských podujatí na účely zábavné, kultúrne a vzdelávacie.

(540)



(731) Slovenská ratingová agentúra, a. s., Beethovenova 6, 921 01 Piešťany, SK;
 (740) Litváková Edita, Ing., Bratislava, SK;

(210) 3558-2003

(220) 4.12.2003

8 (511) 17, 19, 42

(511) 17 - Výrobky z minerálnej a sklenenej vaty, vlákien vo forme párov, rohoží, plstí, dosák, ktoré môžu byť z jednej alebo dvoch strán povrchovo upravené, najmä dosky z minerálnej vaty na tepelnú, zvukovú izoláciu a na ochranu pred požiarom.
 19 - Stavebné materiály nekovové (zahrnuté v triede 19).
 42 - Výskum a vývoj nových výrobkov pre zákazníkov.

(540) OBIFON

(731) OBIS - ŠPIREK, Hrádza 31, 968 01 Nová Baňa, SK;

(210) 3560-2003

(220) 5.12.2003

(310) 78260805

(320) 11.6.2003

(330) US

8 (511) 16

(511) 16 - Písacie potreby, najmä perá a ceruzky, atramenty a systémy na prenos atramentu pre písacie potreby obsahujúce atrament, guľôčky a ich kryty, patriace do triedy 16.

(540) SATINFLOW

(731) SHEAFFER PEN CORPORATION, 301 Avenue H, Fort Madison, Iowa 52627, US;

(740) PATENTSERVIS BRATISLAVA, a. s., Bratislava, SK;

(210) 3562-2003

(220) 5.12.2003

(310) 78/260804

(320) 11.6.2003

(330) US

8 (511) 16

(511) 16 - Písacie potreby, najmä perá a ceruzky.

(540) CIRCLE - GRIP

(731) SHEAFFER PEN CORPORATION, 301 Avenue H, Fort Madison, Iowa 52627, US;

(740) PATENTSERVIS BRATISLAVA, a. s., Bratislava, SK;

(210) 3563-2003

(220) 5.12.2003

8 (511) 35, 36, 41, 42

(511) 35 - Reklamné agentúry; analýzy nákladov; pomoc pri riadení komerčných a priemyselných podnikov; komerčné informačné kancelárie; marketingové štúdie; poradenstvo v obchodnej činnosti; obchodná administratíva; profesionálne obchodné alebo podnikateľské poradenstvo; obchodný alebo podnikateľský prieskum; obchodný manažment a podnikové poradenstvo; personálne poradenstvo; ekonomické poradenstvo; oceňovanie a odhady v oblasti podnikania; podpora predaja (pre tretie osoby), pomoc pri riadení obchodnej činnosti, odborné obchodné poradenstvo, poradenstvo pri vedení podnikov, posudzovanie efektívnosti prevádzky a racionalizácie práce,

prieskum trhu, reklama, poradenské služby v oblasti obchodného alebo podnikateľského riadenia, riadenie priemyselných alebo obchodných podnikov, rozširovanie reklamných alebo inzertných oznamov, štatistické informácie, vzťahy s verejnosťou (prieskum vzťahov medzi podnikmi, inštitúciami a spoločenským prostredím).

36 - Finančné analýzy, klíring (zúčtovávanie vzájomných pohľadávok a záväzkov - bezhotovostné platenie), finančné poradenstvo, investičné poradenstvo, finančné záruky, finančný lízing, garancie, záruky, kaucie, kancelárie zaoberajúce sa inkasovaním pohľadávok, kapitálové investície, likvidácia podnikov (finančné služby), správa nehnuteľností, správcovstvo, sprostredkovatelia nehnuteľností.

41 - Školenie, výcvik.

42 - Expertízy (inžinierske práce), prieskumy (inžinierske práce), štúdie technických projektov, projektová činnosť, výskum a vývoj nových výrobkov (pre zákazníkov).

(540)



(731) ODIENSEVIS Investment & Restructuring Services, a. s., Pažického 6178/1A, 811 06 Bratislava, SK;

(740) Holakovský Štefan, Ing., Bratislava, SK;

(210) 3564-2003

(220) 5.12.2003

8 (511) 35, 36, 42

(511) 35 - Obchodné alebo podnikateľské poradenstvo, poskytovanie obchodných informácií, obchodný alebo podnikateľský prieskum, obchodný manažment a podnikové poradenstvo, príprava daní, plánovanie a konzultačné služby, účtovné služby, konzultačné služby v oblasti manažmentu, služby v súvislosti s prieskumom trhu.

36 - Finančné plánovanie, finančné konzultačné služby, služby finančného manažmentu a služby v oblasti finančného riadenia, poskytovanie finančných informácií, finančné poradenstvo, finančné a ekonomické rozborov tvorby zisku, sprostredkovateľská činnosť v oblasti predaja

a prenájmu nehnuteľností, služby spojené s neinvestičnou činnosťou v oblasti nehnuteľností.
42 - Právne služby.

(540)



(591) modrá, čierna

(731) ALMOND & BATON komerčná právnická kancelária, s. r. o., Krátka ul. č. 11, 811 03 Bratislava, SK;

(210) 3565-2003

(220) 5.12.2003

8 (511) 35, 36, 42

(511) 35 - Obchodné alebo podnikateľské poradenstvo, poskytovanie obchodných informácií; obchodný alebo podnikateľský prieskum; obchodný manažment a podnikové poradenstvo, príprava daní, plánovanie a konzultačné služby; účtovné služby; konzultačné služby v oblasti manažmentu; služby v súvislosti s prieskumom trhu.

36 - Finančné plánovanie, finančné konzultačné služby, služby finančného manažmentu a služby v oblasti finančného riadenia; poskytovanie finančných informácií, finančné poradenstvo; finančné a ekonomické rozborov tvorby zisku; sprostredkovateľská činnosť v oblasti predaja a prenájmu nehnuteľností; služby spojené s neinvestičnou činnosťou v oblasti nehnuteľností.

42 - Právne služby.

(540) **ALMOND & BATON**

(731) ALMOND & BATON komerčná právnická kancelária, s. r. o., Krátka ul. č. 11, 811 03 Bratislava, SK;

(210) 3566-2003

(220) 5.12.2003

8 (511) 5

(511) 5 - Farmaceutické prípravky, lieky, antidepresíva.

(540) **CALIXTA**

(731) BELUPO LIJEKOVI I KOZMETIKA d. d., Danica 5, 48 000 Koprivnica, HR;

(740) Fajnorová Mária, Ing., Bratislava, SK;

(210) 3568-2003

(220) 5.12.2003

8 (511) 36

(511) 36 - Služby v oblasti kolektívneho investovania, najmä zhromažďovanie peňažných prostriedkov od verejnosti s cieľom investovať ich do majetku a z takto zhromaždeného majetku vytvárať a spravovať podielové fondy, správa aktív, správa individuálnych portfólií, kapitálové investície, poskytovanie poradenských a sprostredkovateľských služieb v uvedených činnostiach.

(540)



(591) modrá, biela

(731) VÚB Asset Management, správ. spol., a. s., Mlynské nivy 1, 820 04 Bratislava, SK;

(740) Hojčuš Peter, Ing., Bratislava, SK;

(210) 3569-2003

(220) 5.12.2003

8 (511) 29, 30

(511) 29 - Sušené, konzervované, varené a mrazené ovocie, zelenina, byliny, huby, ovocné kompóty, zeleninové šaláty, želatína jedlá, marmelády, džemy; ovocné drene, zeleninové drene, ovocné

pyré, jablkové pyré, ovocné rôsoly, ovocné a zeleninové pretlaky, paradajkový pretlak, zeleninové šťavy na varenie, výrobky z ovocia a zeleniny patriace do tejto triedy.

30 - Aromatické prípravky do potravín a potravinárske príchuťi s výnimkou esencií a potravinárskych olejov; horčica, kečup, mäsové šťavy, omáčka sójová, omáčky do šalátov, konzervované, zmrazené a dehydrované omáčky, paradajková omáčka, sviečková omáčka.

(540) **TUTTI**

(731) Mc Carter a. s., Miletičova 1, 821 08 Bratislava, SK;

(740) Hojčuš Peter, Ing., Bratislava, SK;

(210) 3571-2003

(220) 5.12.2003

8 (511) 6, 37, 39, 40

(511) 6 - Oceľové konštrukcie, oceľové haly a prístrešky, oceľové rúry, oceľové stôžiare, kovové schody, kovové nádrže, schody - stupne kovové, schodíky kovové, dvere kovové, oceľové krovy, prestrešenia kovové, formy kovové, dielce kovové stavebné, potrubia kovové na vetranie a klimatizáciu, kovové vahadlá na zavesenie bremena, kovové nádrže a cisterny, kovové násypníky, kovové kontajnery, prírubové kovové potrubia, kovové rúry, kovové súčasti vonkajších vedení nízkeho napätia a vysokého napätia.

37 - Prenájom kovových lešení, podperných stojok, prenájom debnenia, zámočnicke práce a opravy.

39 - Doprava nákladnými autami, nepravidelná cestná autobusová doprava.

40 - Strihanie plechov, vypaľovanie plechov plazmou, vypaľovanie plechov kyslíko-acetyleným plameňom, zváranie, obrábanie kovov, ohýbanie plechov, delenie materiálu s cieľom jeho premeny.

(540)



(731) NITRAMETAL SK, s. r. o., Jakuba Haška 1, 949 01 Nitra, SK;

(210) 3572-2003

(220) 5.12.2003

8 (511) 6, 19

(511) 6 - Kovové škridly.

19 - Alpská škridla, alpská škridla klasik, moravská škridla, moravská škridla plus, rímska škridla, grécka škridla, zoborská škridla, bobrovka.

(540)

(591) červená, biela

(731) BRAMAC - strešné systémy, spol. s r. o., Mojmirovská 9, 951 12 Ivanka pri Nitre, SK;

(740) Holoubková Mária, Ing., Bratislava, SK;

(210) 3573-2003

(220) 5.12.2003

8 (511) 6, 19

(511) 6 - Kovové škridly.

19 - Alpská škridla, alpská škridla klasik, moravská škridla, moravská škridla plus, rímska škridla, grécka škridla, zoborská škridla, bobrovka.

(540)

(591) čierna, červená, biela

(731) BRAMAC - strešné systémy, spol. s r. o., Mojmirovská 9, 951 12 Ivanka pri Nitre, SK;

(740) Holoubková Mária, Ing., Bratislava, SK;

(210) 3574-2003

(220) 5.12.2003

8 (511) 6, 19

(511) 6 - Kovové škridly.

19 - Alpská škridla, alpská škridla klasik, moravská škridla, moravská škridla plus, rímska škridla, grécka škridla, zoborská škridla, bobrovka.

(540)

(591) červená, biela, čierna

(731) BRAMAC - strešné systémy, spol. s r. o., Mojmirovská 9, 951 12 Ivanka pri Nitre, SK;

(740) Holoubková Mária, Ing., Bratislava, SK;

(210) 3575-2003

(220) 5.12.2003

8 (511) 36

(511) 36 - Bankové služby, služby súvisiace so spotrebiteľskými účtami, elektronické bankovníctvo, bankové služby poskytované prostredníctvom mobilných telefónov, šekové platobné služby, správa platieb, služby bankových kariet, kreditných kariet, debetných kariet a elektronických platobných kariet, agentúry na inkasovanie

a platbu pohľadávok, poradenské a maklérske služby, zaisťovanie a poskytovanie pôžičiek, hypoték a garancií, hypotekárne pôžičky, financovanie pôžičiek, kreditné služby, zmenárenské a prevodné služby, finančné služby spojené s peňažnými príkazmi, peňažné prevody, služby spojené s cudzími menami, vydávanie (zaobstaranie) cestovných šekov, penzijné služby, správa penzijných fondov, služby spojené s osobnými penziami, služby spojené s riadením fondov, prevod fondov (prevod kapitálu), služby fondov, služby splnomocencov fondov, správcovstvo fondov, investičné služby, finančné investície, kapitálové investičné služby, navyšovanie kapitálu, poradenstvo v oblasti investícií a ochrany investícií, riadenia investícií, burzové maklérske služby, maklérske služby týkajúce sa akcií a cenných papierov, obchodovanie s nimi a ich distri-

búcia, upisovanie akcií, oceňovanie akcií, poisťovníctvo, sprostredkovanie poistenia, služby spojené s ochranou straty príjmov, finančné služby, finančné poradenské služby, služby poskytované mandatórom (nominee services), poskytovanie finančných prostriedkov, finančné služby na zabezpečenie fondov, realitné kancelárie, riadenie a oceňovanie, spravovanie nehnuteľností a majetku, informačné a poradenské služby týkajúce sa uvedených služieb; všetky uvedené služby tiež vrátane služieb poskytovaných prostredníctvom internetu, on-line a interaktívnych počítačových služieb.

(540) FIRST DIRECT

(731) HSBC Holdings plc, 8 Canada Square, London E14 5HQ, GB;

(740) Fajnorová Mária, Ing., Bratislava, SK;

(210) 3578-2003

(220) 8.12.2003

8 (511) 36

(511) 36 - Poisťovacia činnosť v oblasti životného poistenia a neživotného poistenia vrátane pripoistení.

(540)

wüstenrot
POISŤOVŇA

(591) červená, strieborná

(731) Wüstenrot poisťovňa, a. s., Karadžičova 17, 825 22 Bratislava, SK;

(210) 3588-2003

(220) 9.12.2003

8 (511) 6, 19, 35, 37, 40, 42

(511) 6 - Komínové vložky a plášte kovové, komínové vypúzdrenia kovové, komínové hlavy kovové, priemyselné komíny kovové.

19 - Komínové vložky, plášte, vypúzdrenia, hlavy nekovové, murované.

35 - Ekonomické poradenstvo, maloobchodná činnosť v oblasti zabezpečovacích systémov na ochranu majetku a osôb.

37 - Uskutočňovanie stavieb a ich zmien, stavebné práce vo výškach horolezeckou technikou,

strojárské konštrukčné činnosti, výkon činnosti stavbyvedúceho, lešenárske práce, búranie a demolácie, zemné a výkopové práce, pieskovanie, elektroinštalatérstvo, maliarske a natieračské práce, stavebné poradenstvo, montáž, oprava a údržba elektrických zariadení, výstavba komínov, poskytovanie technických služieb ako je montáž zabezpečovacích systémov na ochranu majetku a osôb.

40 - Zámočníctvo a kovoobrábanie, zvaračské práce, povrchové úpravy vysokotlakovým lúčom.
42 - Revízie elektrických zariadení a bleskozvodov, revízie komínov, statické výpočty nosných konštrukcií stavieb, projektovanie zabezpečovacích systémov na ochranu majetku a osôb, revízie zabezpečovacích systémov na ochranu majetku a osôb.

(540)



(731) VERTICAL - priemyselné komíny, a. s., Kopčianska 94/A, 852 03 Bratislava, SK;
(740) Kováčik Štefan, Ing., Bratislava, SK;

(210) 3622-2003

(220) 11.12.2003

8 (511) 19, 35, 36, 37, 41, 42

(511) 19 - Stavebné materiály nekovové, prenosné konštrukcie nekovové.

35 - Poskytovanie obchodných, podnikateľských informácií, podpora predaja pre tretie osoby, poradenstvo pri vedení podnikov, administratíva pri zabezpečovaní dokladov na stavebné konanie.

36 - Služby realitnej kancelárie.

37 - Uskutočňovanie stavieb a ich zmien, oprava a rekonštrukcia stavieb.

41 - Organizovanie školení a seminárov.

42 - Vývoj technológií pre tretie osoby, navrhovanie a testovanie bezpečnosti oceľových konštrukcií, stavebných diel, výpočty statiky pre účely nových stavebných diel; statické výpočty pre rekonštrukciu inžinierskych stavieb, dopravných stavieb a banských diel; spracovanie vedeckých analýz a odborných štúdií z oblasti stavebníctva, poradenská a konzultačná činnosť pre priemysel, tvorba projektov.

(540)



(591) modrá, žltá

(731) Erby Marián, Ing., Matušková 8, 040 11 Košice, SK;

(740) Šujanová Mária, Ing., Bratislava, SK;

(210) 3640-2003

(220) 12.12.2003

8 (511) 16, 35, 41

(511) 16 - Učebné a vyučovacie pomôcky s výnimkou prístrojov a zariadení.

35 - Propagačná činnosť, reklama.

41 - Vzdelávanie, zábava, športová a kultúrna činnosť.

(540)



(591) modrá, čierna

(731) TOP VISION, s. r. o., Blanická 25, 120 00 Praha 2, CZ;

(740) Holoubková Mária, Ing., Bratislava, SK;

(210) 3641-2003

(220) 12.12.2003

8 (511) 16, 35, 41

(511) 16 - Učebné a vyučovacie pomôcky s výnimkou prístrojov a zariadení.

35 - Propagačná činnosť, reklama.

41 - Vzdelávanie, zábava, športová a kultúrna činnosť.

(540) STRATEGICKÉ FÓRUM

(731) TOP VISION, s. r. o., Blanická 25, 120 00 Praha 2, CZ;

(740) Holoubková Mária, Ing., Bratislava, SK;

(210) 3646-2003

(220) 12.12.2003

8 (511) 9, 16, 35, 38, 42

(511) 9 - Elektronické diáre, elektronické perá (na vizuálne zobrazovacie zariadenia), elektronické súčiastky patriace do tejto triedy, elektronické súčiastky všetkých zariadení uvedených v tejto triede, elektronický vreckový slovník - prekladový, karty pamäťové a mikroprocesorové (v počítačoch), kombinácie telefónnych prístrojov, faxov, telefónnych záznamníkov, tlačiarň k počítačom a skenerov, kompaktné disky, magnetické disky, mikroprocesory, modemy, monitorovacie počítačové programy, monitory (počítačový hardvér), myši (informatika), nahrané operačné programy, nahrané počítačové programy, nahrané a nenahrané nosiče záznamov zvuku a obrazu, optické nosiče údajov, počítače, periférne zariadenia počítačov, počítačové klávesnice, počítačové kresliace zariadenia, tablety (informatika), počítačové pamäte, zariadenia na vytvorenie a fungovanie počítačových sietí, počítačový softvér, počítačový softvér využívaný pre globálnu počítačovú sieť (internet), počítač - zápisník (notebook), prehrávač kompaktných diskov, prístroje na reprodukciu obrazu aj zvuku, procesory (základné jednotky samočinného počítača), skenery k počítačom, telefónne prístroje drôtové a bezdrôtové, tlačiarne k počítačom, vrecková kalkulačka, dáta, bázy dát, databázové produkty, databázové systémy, informácie a záznamy v elektronickej podobe bez ohľadu na to, či sú uložené na samostatných nosičoch a/alebo v rámci dátových, informačných či telekomunikačných

sietí, elektronické časopisy, elektronické periodiká a knihy v elektronickej podobe, súvisiaci softvér a hardvér vrátane elektronických multimedialných aplikácií, multimedialných alebo informačných katalógov a aplikácií na prezeranie, spracovávanie alebo uchovávanie dát v elektronickej podobe.

16 - Baliaci papier; blahoprajné pohľadnice; brožované knihy, brožúry, brožúrky; bublinové obaly z plastických materiálov (na balenie); časopisy; etikety s výnimkou textilných; fotografie; grafické zobrazenie; grafiky; kalendáre; kartón, lepenka; papierové kávové filtre; knihy; lepenkové alebo papierové škatule; lepenkové alebo papierové obaly na fľaše; lepenkové platne (papiernický tovar); lepiace pásky na kancelárske účely na použitie v domácnosti; obálky (papiernický tovar); obaly (papiernický tovar); obrazy, papiernický tovar, periodické a neperiodické

publikácie; plagáty; predmety z kartónu; prospekty; pútače z papiera alebo lepenky; reklamné tabule z papiera, kartónu alebo lepenky; reprodukcie grafické; tlačené reklamné materiály.

35 - Maloobchodná činnosť s elektrickými, elektronickými tovarmi, kuchynskými prístrojmi, strojmi a zariadeniami, prístrojmi a zariadeniami spotrebnej elektroniky, televíznymi, video-, audio- a rozhlasovými zariadeniami, počítačmi a ich príslušenstvom, počítačovým softvérom, marketingové štúdie, obchodný alebo podnikateľský prieskum, organizovanie audiovizuálnych predstavení na komerčné a reklamné účely, organizovanie výstav na komerčné alebo reklamné účely, pomoc pri riadení obchodnej činnosti, poradenstvo v obchodnej činnosti, poskytovanie obchodných alebo podnikateľských informácií; prenájom reklamných materiálov, reklama, reklamná a propagačná činnosť, reklamné agentúry, rozširovanie reklamných oznamov, rozširovanie reklamných materiálov zákazníkom (letáky, prospekty, tlačivá, vzorky), sprostredkovanie obchodu s tovarom, sprostredkovanie uvedených služieb; televízna reklama; vydávanie a aktualizovanie reklamných materiálov a zvukovo-obrazových záznamov a periodických a neperiodických publikácií na reklamné účely, vydávanie a rozširovanie reklamných textov, vydávanie reklamných alebo náborových textov, zásielkové reklamné služby, zbieranie údajov do počítačových databáz, zoradovanie údajov v počítačových databázach.

38 - Elektronická pošta, informačné kancelárie, komunikácia prostredníctvom optických káblov, počítačová komunikácia, komunikácia pomocou počítačových terminálov, posielanie správ, prenos správ a obrazových informácií pomocou počítača, sprostredkovanie uvedených služieb, telekomunikačné služby poskytované prostredníctvom svetovej počítačovej siete (internet), elektronickej pošty a prenosu dát v reálnom čase (prenosu zvuku, obrazu, textu alebo iných dát či informácií) a poskytovanie a sprostredkovanie služieb s tým spojených vrátane poskytovania prístupu a pripojenia k týmto telekomunikačným sieťam vrátane internetu, prevádzkovanie verejnej alebo neverejnej telekomunikačnej siete, telekomunikačný prenos elektronických tlačovín,

časopisov, periodík, kníh a iných dát prostredníctvom verejnej alebo neverejnej telekomunikačnej siete vrátane internetu, telekomunikačný prenos informácií na internete vrátane prevádzkovania elektronických nástienok, diskusných skupín a fór a poskytovanie prístupu k on-line informačným službám dát.

42 - Grafický dizajn; navrhovanie (priemyselný dizajn); navrhovanie obalov, obalový dizajn; odborné poradenstvo týkajúce sa počítačov a príslušenstva k nim; priemyselný dizajn; spravovanie autorských práv; sprostredkovanie uvedených služieb v tejto triede, štúdie technických projektov, projektová činnosť, umelecký dizajn, výskum a vývoj nových výrobkov (pre zákazníkov); spravovanie autorských práv, prenájom počítačov, servis počítačových programov, počítačové programovanie, poradenské služby v oblasti počítačového hardvéru, poradenské služby

v oblasti počítačového softvéru, prenájom počítačového softvéru, tvorba softvéru, návrhy, štruktúrovanie a programovanie či iné vytváranie počítačových programov a počítačových systémov, najmä programového vybavenia internetových, intranetových či iných sieťových serverov, serverových staníc a systémov vrátane ich inštalácie, zavádzania, aktualizácie a údržby, návrhy, štruktúrovanie a programovanie či iné vytváranie báz dát, iných dátových systémov a aplikácií na ich spracovanie vrátane poskytovania prístupu k nim a ich inštalácie, zavádzania, aktualizácie a údržby, návrhy, štruktúrovanie a programovanie či iné vytváranie internetových či intranetových počítačových stránok a nástienok (webpages a websites) a internetových či intranetových aplikácií vrátane ich inštalácie, zavádzania, aktualizácie a údržby, hostovanie (poskytovanie voľného priestoru) na internetové či intranetové počítačové stránky a nástienky (webpages a websites) alebo hostovanie (poskytovanie voľného priestoru) v rámci týchto stránok či nástienok, hostovanie (poskytovanie voľného priestoru) na internetové či intranetové aplikácie, prevod (konverzia) počítačových programov, dát či iných údajov v elektronickej podobe z rôznych formátov do iných formátov, prevod (konverzia) dokumentov, dát či iných údajov z fyzických médií na elektronické médiá, aktualizovanie počítačových programov, hostovanie na počítačových stránkach (webových stránkach), inštalácia počítačových programov, licencie práv duševného vlastníctva, návrh počítačových systémov, obnovovanie počítačových databáz, počítačové programovanie, počítačové programy (zhotovovanie kópií), prenájom počítačového softvéru, prevod a konverzia počítačových programov a údajov, prieskum v oblasti využitia počítačov, vytváranie a udržiavanie webových stránok pre zákazníkov.

(540) VERBAL

(731) Béreš Atila, F. Švantnera 5, 974 01 Banská Bystrica, SK;

(740) Belička Ivan, Ing., Banská Bystrica, SK;

(210) 3705-2003

(220) 18.12.2003

8 (511) 9, 16, 28, 38, 41, 42

(511) 9 - Zariadenia na zabezpečenie prevádzky sietí z oblasti výpočtovej techniky a ich jednotlivé časti a náhradné diely vrátane zariadení na zabezpečenie prevádzky sietí dátových, informačných a telekomunikačných, optické prístroje a nástroje, prístroje a nástroje na meranie a signalizáciu, prístroje a zariadenia na záznam, prenos, prevod, spracovanie a reprodukciu zvuku, obrazu, textu alebo iných dát či informácií, nosiče záznamov zvuku, obrazu, textu alebo iných dát či informácií, dáta, bazy dát, databázové systémy, informácie a záznamy v elektronickej podobe, bez ohľadu na to, či sú uložené na samostatných nosičoch a/alebo sú v rámci dátových, informačných alebo telekomunikačných sietí, elektronické časopisy, elektronické periodiká a knihy v elektronickej podobe, súvisiaci softvér

a hardvér vrátane elektronických multimedialných aplikácií, multimedialných alebo informačných katalógov a aplikácií na prehliadanie, spracovanie alebo uchovávanie dát v elektronickej podobe.

16 - Papier, lepenka a výrobky z týchto materiálov zatriedené v triede 16, výrobky z papiera, plagáty, kalendáre, pohľadnice, gratulácie, listový papier, obálky, samolepky, oblačky, poznámkové bloky, dosky na spisy, zakladače, maľovanky, activity books, baliaci papier, papierové obaly všetkých druhov, listy, vrecká a vrecká na obalovú techniku patriace do tejto triedy, školské zošity, skicáre, ceruzky, pastelky, tuhy, gumy, strúhadlá (strojčky), peračníky, papierové tašky, papierové vreckovky, papierové obrusy a obrúsky, ťažidlá na papier, tlačoviny, tlačivá, časopisy, periodiká, knihy, databázové produkty v papierovej forme, bazy dát v papierovej forme, tlačoviny z oblasti telekomunikácií, tlačiarenské výrobky, písmeňá pre tlačiarne, lósy, štočky, potreby na knižnú väzbu, písacie stroje a kancelárske potreby okrem nábytku, učebné pomôcky s výnimkou prístrojov, umelecké alebo ozdobné predmety z papiera, bublinové obaly (z plastov).

28 - Pexesá, hracie karty, papierové hry, skladačky z papiera, papierové hračky, papierové hlavolamy.

38 - Komunikácia a prenos dát prostredníctvom verejnej alebo neverejnej telekomunikačnej siete vrátane internetu pomocou telefónov, mobilných telefónov, telefaxov, satelitov, počítačov alebo terminálov alebo akýmkoľvek inými prostriedkami vrátane prenosu elektronickej pošty a prenosu dát v reálnom čase (prenos zvuku, obrazu, textu alebo iných dát či informácií) a poskytovanie a sprostredkovanie služieb s tým spojených vrátane poskytovania prístupu a pripojenia k týmto telekomunikačným sieťam vrátane internetu, prevádzkovanie verejnej alebo neverejnej telekomunikačnej siete, poskytovanie obsahu vrátane šírenia prístupného elektronických tlačovín, časopisov, periodík, kníh a iných dát prostredníctvom verejnej alebo neverejnej telekomunikačnej siete vrátane internetu, zhromažďovanie, spracovávanie a poskytovanie informačných služieb na internete vrátane prevádzkovania elektronických nástieniek, diskusiých sku-

pín a fór a poskytovanie prístupu k on-line informačným službám a bazám dát, poskytovanie prístupu k bazám dát, k iným dátovým systémom a k aplikáciám na ich spracovanie, služby tlačových agentúr.

41- Služby v oblasti vzdelávania, zábavy a športu, elektronické publikovanie (DTP), digitálne spracovanie obrazu.

42 - Návrhy, štruktúrovanie a programovanie alebo iné vytváranie počítačových programov a počítačových systémov vrátane ich inštalácie, zavádzania, aktualizácie a údržby, návrhy, štruktúrovanie a programovanie alebo iné vytváranie báz dát, iných dátových systémov a aplikácií na ich spracovanie, ich inštalácia, zavádzanie, aktualizácia a údržba, návrhy, štruktúrovanie a programovanie alebo iné vytváranie programového vybavenia internetových, intranetových alebo iných sieťových serverov, serverových staníc a systémov vrátane jeho inštalácie, zavádzania, aktualizácie a údržby, návrhy, štruktúrovanie a programovanie alebo iné vytváranie internetových alebo intranetových počítačových stránok a nástieniek (webpages a websites) a internetových alebo intranetových aplikácií vrátane ich inštalácie, zavádzania, aktualizácie a údržby, hostovanie (poskytovanie voľného priestoru) na internetové alebo intranetové počítačové stánky a nástienky (webpages a websites) alebo hostovanie (poskytovanie voľného priestoru) v rámci týchto stránok alebo nástieniek, hostovanie (poskytovanie voľného priestoru) na internetové alebo intranetové aplikácie, prevod (konverzia) počítačových programov, dát alebo iných údajov v elektronickej podobe z rôznych formátov do iných formátov, prevod (konverzia) dokumentov, dát alebo iných údajov z fyzických médií na elektronické médiá.

(540)



(591) čierna, biela, červená

(731) Seznam.cz, a. s., Naskové 1, 150 00 Praha 5, CZ;

(740) Fajnorová Mária, Ing., Bratislava, SK;

(210) 3708-2003

(220) 19.12.2003

8 (511) 9, 35, 38, 41, 42

(511) 9 - Zariadenia a prístroje na záznam, reprodukciu a/alebo prenos zvuku a/alebo vizuálnych informácií alebo záznamov, zvukové a/alebo vizuálne záznamy, vylepšené zvukové a/alebo vizuálne záznamy, interaktívne zvukové a/alebo vizuálne záznamy, záznamové médium na zvukové a/alebo vizuálne záznamy, videohry, interaktívny počítačový softvér, publikácie (ktoré je možné sťahovať) poskytované on-line z báz dát, z internetu alebo z inej ľubovoľnej komunikačnej siete, vrátane bezdrôtovej, káblovej alebo satelitnej, kompaktné disky, super zvukové kompaktné disky, DVD-, CD-ROMy, systémy virtuálnej reality, digitálna hudba (ktorú je možné sťahovať), MP3 prehrávače, osobní digitálni asistenti a ostatné zariadenia do ruky, digitálna hudba (ktorú je možné sťahovať) poskytovaná z MP3

internetových webových stránok, elektronické hry, hry na CD-ROM.

35 - Maloobchodné služby obchodných domov (zoskupovanie rozmanitého tovaru pre potreby iných, umožnenie zákazníkovi pohodlne prezerať a nakupovať tento tovar), vyhľadávanie informácií a poskytovanie obchodného poradenstva potenciálnym zákazníkom z bázy dát alebo prostredníctvom internetu, alebo iných prostriedkov, služby propagácie v oblasti zvukových a/alebo vizuálnych záznamov.

38 - Komunikačné služby, služby vysielania, prenos hudby a informácií, videotextu, digitalizovaných údajov, teletextové služby a služby prehliadania údajov, poskytovanie prístupu užívateľom k internetu a/alebo k inej ľubovoľnej komunikačnej sieti, vrátane bezdrôtovej, káblovej alebo satelitnej, poskytovanie komunikačných spojení k internetu alebo k bázam dát, alebo k inej ľubovoľnej komunikačnej sieti, poskytovanie prístupu

k webovým stránkam s digitálnou hudbou na internete alebo inej ľubovoľnej komunikačnej sieti, doručovanie digitálnej hudby komunikačnými prostriedkami, prevádzkovanie vyhľadávacích strojov, služby prístupu ku komunikácii, počítačový prenos správ a obrázkov, prenos správ a informácií o aktuálnych udalostiach.

41 - Zábavné služby, služby výroby a distribúcie v oblasti zvukových a/alebo vizuálnych záznamov a zábavy, služby publikovania hudby, vedenie umelcov, služby záznamového štúdia, informačné služby týkajúce sa hudby, zábavy, hier a udalostí poskytované on-line z počítačovej bázy dát, z internetu alebo inej ľubovoľnej komunikačnej siete, vrátane bezdrôtovej, káblovej alebo satelitnej, výroba, príprava, prezentácia, distribúcia, publikácia pre syndikát, umiestnenie do siete a prenájom televíznych programov, rádio-programov a filmov, animovaných filmov a zvukových alebo vizuálnych záznamov, produkcia zábavných vystúpení naživo, organizácia, produkcia a prezentácia súťaží, výstav, športových udalostí, vystúpení, putovných vystúpení, hracích vystúpení, divadelných predstavení, koncertov, vystúpení naživo a vystúpení s účasťou divákov, poskytovanie on-line elektronických publikácií (ktoré nie sú k dispozícii na stiahnutie), poskytovanie a prevádzkovanie elektronických konferencií, diskusné skupiny a virtuálne miesta na on-line komunikáciu (chatovanie), služby elektronických hier poskytované z počítačovej bázy dát, internetu alebo inej ľubovoľnej komunikačnej siete, vrátane bezdrôtovej, káblovej, satelitnej, poradenské a konzultačné služby týkajúce sa uvedených služieb patriace do tejto triedy.

42 - Správa, čerpanie a udeľovanie práv na produkciu hudobných a/alebo textových diel, získavanie, správa a čerpanie autorských práv k hudobným a/alebo textovým dielam pre a menom autorov, skladateľov alebo správcov týchto diel, informácie o licencovaní týkajúce sa uvedených služieb poskytované on-line z počítačovej bázy dát, z internetu alebo inej ľubovoľnej komunikačnej siete vrátane bezdrôtovej káblovej alebo satelitnej, vytváranie a údržba webových stránok, hostovanie na webových stránkach.

(540) CAPITOL

(731) Capitol Records, Inc., 1750 North Vine Street, Hollywood, California 90028, US;

(740) Tomeš Pavol, Ing., Bratislava, SK;

(210) 3719-2003

(220) 22.12.2003

8 (511) 35, 37

(511) 35 - Reklama; poradenstvo v obchodnej činnosti, sprostredkovanie obchodu s tovarom.

37 - Servisné služby spojené s pneumatikami, protektorovanie.

(540) MATADOR CUSTOMER SERVICES MCS

(731) MATADOR, a. s., T. Vansovej 1054/45, 020 32 Púchov, SK;

(740) Mrenica Jaroslav, Ing., Púchov, SK;

(210) 3720-2003

(220) 22.12.2003

8 (511) 35, 37

(511) 35 - Reklama; poradenstvo v obchodnej činnosti, sprostredkovanie obchodu s tovarom.

37 - Servisné služby spojené s pneumatikami, protektorovanie.

(540) MATADOR MOBILE TRUCK MMT

(731) MATADOR, a. s., T. Vansovej 1054/45, 020 32 Púchov, SK;

(740) Mrenica Jaroslav, Ing., Púchov, SK;

(210) 3721-2003

(220) 22.12.2003

8 (511) 35, 41

(511) 35 - Reklama; poradenstvo v obchodnej činnosti, sprostredkovanie obchodu s tovarom.

41 - Organizovanie súťaží.

(540) MATADOR RACING SPORT SERVICE MRSS

(731) MATADOR, a. s., T. Vansovej 1054/45, 020 32 Púchov, SK;

(740) Mrenica Jaroslav, Ing., Púchov, SK;

(210) 3722-2003

(220) 22.12.2003

8 (511) 35, 37

(511) 35 - Reklama; poradenstvo v obchodnej činnosti, sprostredkovanie obchodu s tovarom.

37 - Servisné služby spojené s pneumatikami, protektorovanie.

(540) MATADOR FLEET MANAGEMENT MFM

(731) MATADOR, a. s., T. Vansovej 1054/45, 020 32 Púchov, SK;

(740) Mrenica Jaroslav, Ing., Púchov, SK;

(210) 3723-2003

(220) 22.12.2003

8 (511) 32

(511) 32 - Prípravky alebo príchuti na výrobu nápojov, koncentráty a sirupy na výrobu nápojov, ovocné alebo zeleninové šťavy a džúsy a sirupy, nealkoholické nápoje, nealkoholické nápoje obohatené

vitamínmi alebo minerálmi, iónové a energetické nápoje nealkoholické, proteínové nealkoholické nápoje, diétne nápoje, želatínové nápoje, tablety a prášky na prípravu šumivých nealkoholických nápojov, ovocné alebo zeleninové nealkoholické nápoje, nealkoholické nápoje s príchutou ovocia alebo zeleniny, minerálne vody, pramenité vody, sódová voda, voda, šumivé nealkoholické nápoje, miešané nápoje nealkoholické, paradajková šťava ako nápoj, aperitívy nealkoholické.

(540) Čierny fľak

(731) WALMARK, spol. s r. o., Framborská 58, 010 01 Žilina, SK;

(740) Mešková Viera, Ing., Bratislava, SK;

(210) 3724-2003

(220) 22.12.2003

8 (511) 32

(511) 32 - Prípravky alebo príchuti na výrobu nápojov, koncentráty a sirupy na výrobu nápojov, ovocné alebo zeleninové šťavy a džúsy a sirupy, nealkoholické nápoje, nealkoholické nápoje obohatené vitamínmi alebo minerálmi, iónové a energetické nápoje nealkoholické, proteínové nealkoholické nápoje, diétne nápoje, želatínové nápoje, tablety a prášky na prípravu šumivých nealkoholických nápojov, ovocné alebo zeleninové nealkoholické nápoje, nealkoholické nápoje s príchutou ovocia alebo zeleniny, minerálne vody, pramenité vody, sódová voda, voda, šumivé nealkoholické nápoje, miešané nápoje nealkoholické, paradajková šťava ako nápoj, aperitívy nealkoholické.

(540) Nápoj lásky

(731) WALMARK, spol. s r. o., Framborská 58, 010 01 Žilina, SK;

(740) Mešková Viera, Ing., Bratislava, SK;

(210) 3725-2003

(220) 22.12.2003

8 (511) 32

(511) 32 - Prípravky alebo príchuti na výrobu nápojov, koncentráty a sirupy na výrobu nápojov, ovocné alebo zeleninové šťavy a džúsy a sirupy, nealkoholické nápoje, nealkoholické nápoje obohatené vitamínmi alebo minerálmi, iónové a energetické nápoje nealkoholické, proteínové nealkoholické nápoje, diétne nápoje, želatínové nápoje, tablety a prášky na prípravu šumivých nealkoholických nápojov, ovocné alebo zeleninové nealkoholické nápoje, nealkoholické nápoje s príchutou ovocia alebo zeleniny, minerálne vody, pramenité vody, sódová voda, voda, šumivé nealkoholické nápoje, miešané nápoje nealkoholické, paradajková šťava ako nápoj, aperitívy nealkoholické.

(540) Tekutá modrina

(731) WALMARK, spol. s r. o., Framborská 58, 010 01 Žilina, SK;

(740) Mešková Viera, Ing., Bratislava, SK;

(210) 3726-2003

(220) 22.12.2003

8 (511) 32

(511) 32 - Prípravky alebo príchuti na výrobu nápojov, koncentráty a sirupy na výrobu nápojov, ovocné alebo zeleninové šťavy a džúsy a sirupy, nealkoholické nápoje, nealkoholické nápoje obohatené vitamínmi alebo minerálmi, iónové a energetické nápoje nealkoholické, proteínové nealkoholické nápoje, diétne nápoje, želatínové nápoje, tablety a prášky na prípravu šumivých nealkoholických nápojov, ovocné alebo zeleninové nealkoholické nápoje, nealkoholické nápoje s príchutou ovocia alebo zeleniny, minerálne vody, pramenité vody, sódová voda, voda, šumivé nealkoholické nápoje, miešané nápoje nealkoholické, paradajková šťava ako nápoj, aperitívy nealkoholické.

(540) Žabí sliz

(731) WALMARK, spol. s r. o., Framborská 58, 010 01 Žilina, SK;

(740) Mešková Viera, Ing., Bratislava, SK;

(210) 3727-2003

(220) 22.12.2003

8 (511) 32

(511) 32 - Prípravky alebo príchuti na výrobu nápojov, koncentráty a sirupy na výrobu nápojov, ovocné alebo zeleninové šťavy a džúsy a sirupy, nealkoholické nápoje, nealkoholické nápoje obohatené vitamínmi alebo minerálmi, iónové a energetické nápoje nealkoholické, proteínové nealkoholické nápoje, diétne nápoje, želatínové nápoje, tablety a prášky na prípravu šumivých nealkoholických nápojov, ovocné alebo zeleninové nealkoholické nápoje, nealkoholické nápoje s príchutou ovocia alebo zeleniny, minerálne vody, pramenité vody, sódová voda, voda, šumivé nealkoholické nápoje, miešané nápoje nealkoholické, paradajková šťava ako nápoj, aperitívy nealkoholické.

(540)



(731) WALMARK, spol. s r. o., Framborská 58, 010 01 Žilina, SK;

(740) Mešková Viera, Ing., Bratislava, SK;

(210) 3728-2003

(220) 22.12.2003

8 (511) 32

(511) 32 - Prípravky alebo príchuti na výrobu nápojov, koncentráty a sirupy na výrobu nápojov, ovocné alebo zeleninové šťavy a džúsy a sirupy, nealkoholické nápoje, nealkoholické nápoje obohatené vitamínmi alebo minerálmi, iónové a energetické nápoje nealkoholické, proteínové nealkoholické nápoje, diétne nápoje, želatínové nápoje, tablety a prášky na prípravu šumivých nealkoholických nápojov, ovocné alebo zeleninové nealkoholické nápoje, nealkoholické nápoje s príchutou ovocia

alebo zeleniny, minerálne vody, pramenité vody, sódová voda, voda, šumivé nealkoholické nápoje, miešané nápoje nealkoholické, paradajková šťava ako nápoj, aperitívy nealkoholické.

(540)



(731) WALMARK, spol. s r. o., Framborská 58, 010 01 Žilina, SK;

(740) Mešková Viera, Ing., Bratislava, SK;

sódová voda, voda, šumivé nealkoholické nápoje, miešané nápoje nealkoholické, paradajková šťava ako nápoj, aperitívy nealkoholické.

(540)



(731) WALMARK, spol. s r. o., Framborská 58, 010 01 Žilina, SK;

(740) Mešková Viera, Ing., Bratislava, SK;

(210) 3729-2003

(220) 22.12.2003

8 (511) 32

(511) 32 - Prípravky alebo príchuti na výrobu nápojov, koncentráty a sirupy na výrobu nápojov, ovocné alebo zeleninové šťavy a džúsy a sirupy, nealkoholické nápoje, nealkoholické nápoje obohatené vitamínmi alebo minerálmi, iónové a energetické nápoje nealkoholické, proteínové nealkoholické nápoje, diétne nápoje, želatínové nápoje, tablety a prášky na prípravu šumivých nealkoholických nápojov, ovocné alebo zeleninové nealkoholické nápoje, nealkoholické nápoje s príchutou ovocia alebo zeleniny, minerálne vody, pramenité vody, sódová voda, voda, šumivé nealkoholické nápoje, miešané nápoje nealkoholické, paradajková šťava ako nápoj, aperitívy nealkoholické.

(540)

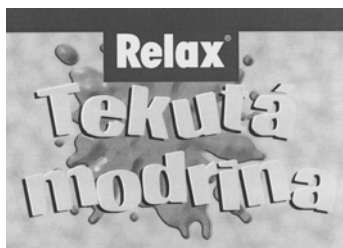

(731) WALMARK, spol. s r. o., Framborská 58, 010 01 Žilina, SK;

(740) Mešková Viera, Ing., Bratislava, SK;

(210) 3730-2003

(220) 22.12.2003

8 (511) 32

(511) 32 - Prípravky alebo príchuti na výrobu nápojov, koncentráty a sirupy na výrobu nápojov, ovocné alebo zeleninové šťavy a džúsy a sirupy, nealkoholické nápoje, nealkoholické nápoje obohatené vitamínmi alebo minerálmi, iónové a energetické nápoje nealkoholické, proteínové nealkoholické nápoje, diétne nápoje, želatínové nápoje, tablety a prášky na prípravu šumivých nealkoholických nápojov, ovocné alebo zeleninové nealkoholické nápoje, nealkoholické nápoje s príchutou ovocia alebo zeleniny, minerálne vody, pramenité vody,

(210) 3734-2003

(220) 22.12.2003

8 (511) 8, 35

(511) 8 - Výsevný nástroj na výsev semien.

35 - Sprostredkovanie obchodu s tovarmi zapísanými v triede 8.

(540) SEDOSKA

(731) SEDOS, s.r.o., 922 01 Krakovany 190, SK;

(740) Holoubková Mária, Ing., Bratislava, SK;

(210) 3735-2003

(220) 22.12.2003

(310) 78/268278

(320) 27.6.2003

(330) US

8 (511) 3

(511) 3 - Prípravky na osobnú starostlivosť.

(540) PALMOLIVE AROMA CREME

(731) COLGATE-PALMOLIVE COMPANY, a Delaware corporation, 300 Park Avenue, New York, NY 10022, US;

(740) Čechvalová Dagmar, Bratislava, SK;

(210) 3736-2003

(220) 22.12.2003

8 (511) 30

(511) 30 - Ryža, cestoviny, obilniny a obilninové prípravky; čaj, káva, kakao; tekutá čokoláda, kávová esencia, kávové výťažky, zmesi kávy a čakanky; čakanka a čakankové zmesi, všetko na použitie ako kávové náhrady; neliečivé cukrovinky; pekárske výrobky, jemné pečivo, koláče a zákusky, sušienky, kekсы a sucháre; vodové zmrzliny, smotanové zmrzliny, zmrzlinové výrobky, mrazené jogurty; mrazené cukrovinky; chladené a mrazené dezerty a zákusky; peny, šerbety; chlieb; jemné cestá; nápoje patriace do triedy 30; plnky zložené prevažne z produktov patriacich do triedy 30; sladké nátiery; slané nátiery; malé občerstvenia medzi hlavnými jedlami zložené prevažne z produktov patriacich do triedy 30; melasový sirup, cukor, med, hotové jedlá a ich zložky obsahujúce prevažne produkty

patriace do triedy 30; čokoláda; pizza, pizzové základy; omáčky, posýpky a polevy na pizzu; omáčky na cestoviny a ryžu; šalátové dresingy; majonéza; omáčky a chuťové omáčky; koreniny; potraviny vyrobené z tovarov patriacich do tejto triedy; všetky uvedené tovary patriace do triedy 30.

(540) SPACE MONSTERS

(731) Mars, Incorporated, 221 01 McLean, Virginia, US;
(740) Fajnorová Mária, Ing., Bratislava, SK;

(210) 3737-2003
(220) 22.12.2003

8 (511) 5

(511) 5 - Farmaceutické a veterinárne prípravky; zdravotnícke prípravky na lekárske účely; dietetické látky upravené na lekárske účely, potrava pre dojčatá; náplasti obväzový materiál; materiály na plombovanie zubov, dentálne vosky; dezinfekčné prípravky; prípravky na ničenie škodcov; fungicídy, herbicídy.

(540) Mivara

(731) STADA Arzneimittel AG, Stadastrasse 2-18, 61118 Bad Vilbel, DE;
(740) PATENTSERVIS BRATISLAVA, a. s., Bratislava, SK;

(210) 3738-2003
(220) 23.12.2003

8 (511) 5

(511) 5 - Farmaceutické výrobky.

(540) RELANIUM

(731) Warszawskie Zakłady Farmaceutyczne "POLFA" Spółka Akcyjna, ul. Karolkowa 22/24, 01-207 Warszawa, PL;
(740) Bušová Eva, JUDr., Bratislava, SK;

(210) 3740-2003
(220) 23.12.2003

8 (511) 42

(511) 42 - Architektonické poradenstvo, architektúra (architektonické služby), inžinierska činnosť, expertízy (inžinierske práce), prieskumy (inžinierske práce), projektovanie stavieb, štúdie technických projektov, projektová činnosť, vypracovanie stavebných výkresov, technický prieskum, urbanistické plánovanie.

(540)



(731) Szegheő Zigmund, Ing., Považská č.4, 940 67 Nové Zámky, SK;
(740) Žuffa Ladislav, Ing., Poprad, SK;

(210) 3741-2003
(220) 23.12.2003

8 (511) 24, 25, 40

(511) 24 - Bavlnené textílie, látky na bielizeň, látky z hodvábu, látky vlnené, lôžkoviny, posteľná bielizeň, posteľné pokrývky a prikrývky, textílie, textilné obrúsky, obrusy (s výnimkou papiero-

vých, pleteniny, látky), tkaniny, látky na textilné využitie.

25 - Baretky, bielizeň, body (bielizeň), bundy, cyklistické oblečenie, čelenky, čiapky, detská výbavička, gamaše (vysoké), goliere, kabáty, kapucne, kombiné, kombinézy (oblečenie), korzety, košele, nohavice, oblečenie, odevy, pančuchy, pančuškové nohavice, peleríny, plášte, plavky, pleteniny (oblečenie), pletiarsky tovar, podprsienky, ponožky, pulóvre, pyžamá, rukavice, saká, bundy, spodničky, bundy, svetre, šály, šatky, šaty, tielka, tričká, vesty, zástery, závoje, zvrchníky, župany.

40 - Dámske krajčírstvo, šitie, údržba látok, pánske krajčírstvo, prešívanie, strihanie látok (strihová služba), úprava a spracovanie textílií.

(540)



(731) Grečková Lea, Mgr., Tatranská 65/324, 053 11 Smižany, SK;
(740) Žuffa Ladislav, Ing., Poprad, SK;

(210) 3742-2003
(220) 23.12.2003

8 (511) 25, 35, 36, 40

(511) 25 - Bundy, kabáty, konfekcia, kostýmy, košele, kravaty, oblečenie, odevy, odevné doplnky, pletený tovar, pulóvre, saká, svetre, vesty, obleky, nohavice.

35 - Poradenstvo v obchodnej činnosti, prieskum trhu, prieskum verejnej mienky, reklamná činnosť, sprostredkovanie obchodu s uvedenými výrobkami, činnosť organizačných ekonomických a účtovných poradcov.

36 - Faktoring, forfajting, prenájom nehnuteľností, sprostredkovateľská činnosť v oblasti faktoringu, forfajtingu a prenájomu nehnuteľností.

40 - Zákazkové krajčírstvo.

(540)



(731) MODEV, s. r. o., Dobšinského 18, 811 05 Bratislava, SK;
(740) Kubínyi Peter, Bc., Trenčín, SK;

(210) 3743-2003
(220) 23.12.2003

8 (511) 25, 35, 36, 40

(511) 25 - Bundy, kabáty, konfekcia, kostýmy, košele, kravaty, oblečenie, odevy, odevné doplnky, pletený tovar, pulóvre, saká, svetre, vesty, obleky, nohavice.

35 - Poradenstvo v obchodnej činnosti, prieskum trhu, prieskum verejnej mienky, reklamná čin-

ností, sprostredkovanie obchodu s uvedenými výrobkami, činnosť organizačných ekonomických a účtovných poradcov.

36 - Faktoring, forfajting, prenájom nehnuteľností, sprostredkovateľská činnosť v oblasti faktoringu, forfajtingu a prenájmu nehnuteľností.

40 - Zákazkové krajkárstvo.

(540)



(731) MODEV, s. r. o., Dobšinského 18, 811 05 Bratislava, SK;

(740) Kubínyi Peter, Bc., Trenčín, SK;

(210) 3744-2003

(220) 23.12.2003

8 (511) 25, 35, 36, 40

(511) 25 - Bundy, kabáty, konfekcia, kostýmy, košele, kravaty, oblečenie, odevy, odevné doplnky, pletený tovar, pulóvre, saká, svetre, vesty, obleky, nohavice.

35 - Poradenstvo v obchodnej činnosti, prieskum trhu, prieskum verejnej mienky, reklamná činnosť, sprostredkovanie obchodu s uvedenými výrobkami, činnosť organizačných ekonomických a účtovných poradcov.

36 - Faktoring, forfajting, prenájom nehnuteľností, sprostredkovateľská činnosť v oblasti faktoringu, forfajtingu a prenájmu nehnuteľností.

40 - Zákazkové krajkárstvo.

(540)



(731) MODEV, s. r. o., Dobšinského 18, 811 05 Bratislava, SK;

(740) Kubínyi Peter, Bc., Trenčín, SK;

(210) 3745-2003

(220) 23.12.2003

8 (511) 25, 35, 36, 40

(511) 25 - Bundy, kabáty, konfekcia, kostýmy, košele, kravaty, oblečenie, odevy, odevné doplnky, pletený tovar, pulóvre, saká, svetre, vesty, obleky, nohavice.

35 - Poradenstvo v obchodnej činnosti, prieskum trhu, prieskum verejnej mienky, reklamná činnosť, sprostredkovanie obchodu s uvedenými výrobkami, činnosť organizačných ekonomických a účtovných poradcov.

36 - Faktoring, forfajting, prenájom nehnuteľností, sprostredkovateľská činnosť v oblasti faktoringu, forfajtingu a prenájmu nehnuteľností.

40 - Zákazkové krajkárstvo.

(540)

MODEV

(731) MODEV, s. r. o., Dobšinského 18, 811 05 Bratislava, SK;

(740) Kubínyi Peter, Bc., Trenčín, SK;

(210) 3749-2003

(220) 23.12.2003

8 (511) 16, 25, 42

(511) 16 - Papierové, plastové vrecká a tašky, papierové visačky.

25 - Dámske, pánske, detské odevy a textilné výrobky najmä košele, trička, tielka, blúzky, pulóvre, mikiny, svetre, nohavice, sukne, saká, kostýmy, vrchné ošatenie vrátane ich doplnkov, šatky, šály, pokrývky hlavy, rukavice patriace do triedy 25.42 - Módné návrhárstvo.

(540)

Bačič
fashion

(731) Bačičová Iveta, Bebravská 11, 821 07 Bratislava, SK;

(210) 3750-2003

(220) 23.12.2003

8 (511) 35, 36, 38, 39, 42

(511) 35 - Poradenské služby v oblasti obchodného a podnikateľského riadenia; poradenstvo v obchodnej činnosti; hospodárske a ekonomické predpovede; analýzy nákladov; obchodné alebo podnikateľské informácie pre zákazníkov z databáz; zbieranie údajov do počítačovej databázy; zoraďovanie údajov v počítačových databázach; štatistické informácie; vedenie kartoték a centrálnych kartoték; riadenie elektronického obchodu prostredníctvom komunikačných médií; poskytovanie a sprostredkovanie uvedených služieb prostredníctvom komunikačných médií; telekomunikačných prostriedkov, elektronických médií, elektronickej pošty (e-mail) a svetovej počítačovej siete (internet).

36 - Bankovníctvo vrátane elektronického bankovníctva; bankové služby; finančníctvo; služby v oblasti finančníctva; poskytovanie úverov a iné formy financovania; finančný prenájom (lízingu); vydávanie a správa platobných prostriedkov vrátane platobných kariet, cestovných šekov a ich overovanie, úverových (kreditných) a debetných kariet; poskytovanie záruk a kaucí; ručenie; otváranie akreditívov; vykonávanie hypotekárnych obchodov; ostatné bankové a finančné činnosti a transakcie; poradenstvo v oblasti bankovníctva a financií; finančné poradenstvo; finančné analýzy; poskytovanie bankových a finančných informácií; finančné odhady a oceňovanie v oblasti bankovníctva; poskytovanie a sprostredkovanie všetkých uvedených služieb

prostredníctvom komunikačných médií, telekomunikačných prostriedkov, elektronických médií, elektronickej pošty (e-mail) a svetovej počítačovej siete (internet).

38 - Elektronická pošta; elektronické zobrazovanie; komunikácia, posielanie a prenos správ, dát a obrázkov prostredníctvom komunikačných médií, telekomunikačných prostriedkov, elektronických médií, elektronickej pošty (e-mail) a svetovej počítačovej siete (internet).

39 - Uchovávanie informácií, skladovanie údajov a dokumentov elektronicky uložených.

42 - Autorské práva (spravovanie); hosťovanie na počítačových stránkach (web stránkach); licencie práv duševného vlastníctva; návrh počítačových systémov; obnovenie počítačových databáz; aktualizovanie počítačových programov; konzultačné služby v oblasti duševného vlastníctva; prevod a konverzia počítačových programov a údajov (okrem fyzickej konverzie); prevod a konverzia údajov a dokumentov z fyzických médií na elektronické média; sledovacie

služby v oblasti duševného vlastníctva; tvorba softvéru; vytváranie a udržiavanie počítačových stránok (web) pre zákazníkov, zhotovovanie kópií počítačových programov.

(540)



(731) Slovak Banking Credit Bureau, s.r.o., Na vršku 10, 811 01 Bratislava 1, SK;

(210) 1-2004

(220) 1.1.2004

8 (511) 9, 16, 35, 38, 39, 41, 42

(511) 9 - Magnetické nosiče údajov, nosiče zvukových záznamov, nosiče zvukovo-obrazových záznamov, audiovizuálne záznamové disky; programové vybavenie počítačov, programy na počítačové hry.

16 - Firemné listiny, papierové propagačné materiály, letáky, prospekty, tlačivá a kancelárske potreby s výnimkou nábytku; kancelárska technika uvedená v tejto triede, náhradné diely a príslušenstvo kancelárskej techniky uvedené v tejto triede.

35 - Maloobchodná činnosť s magnetickými nosičmi údajov, s nosičmi zvukových záznamov, s nosičmi zvukovo-obrazových záznamov, s audiovizuálnymi záznamovými diskami, s programovým vybavením počítačov, so softvérom, s počítačovými hrami; reklama, reklamné agentúry, rozširovanie reklamných materiálov zákazníkom, vydávanie a aktualizovanie reklamných materiálov, rozširovanie reklamných materiálov, prenájom reklamných plôch, zásielkové reklamné služby, spracovanie textov, uverejňovanie reklamných textov.

38 - Televízne vysielanie, satelitné vysielanie, káblové vysielanie, informačné kancelárie, tlačové kancelárie, spravodajské služby.

39 - Balenie tovarov, uskladňovanie tovarov, sprostredkovanie prepravy.

41 - Vzdelávanie, zábava, zábavné parky, informácie o možnosti zábavy, služby športovísk, prevádzkovanie športových zariadení, tvorba a výroba televíznych programov, výroba audiovizuálnych programov, výroba videofilmov, televízna zábava, organizovanie kultúrnych, športových, vzdelávacích a zábavných podujatí; prenájom a požičiavanie nahrávacích a premietacích zariadení, osvetľovacích zariadení, dekorácií, filmov, videopások; filmová tvorba, činnosť filmových štúdií; zhromažďovanie a poskytovanie informácií v oblasti kultúry, športu, zábavy a vzdelávania, poskytovanie klubových služieb (výchovno-zábavných), organizovanie a vedenie koncertov, plesov, súťaží krásy, športových súťaží, vedomostných súťaží, zábavných súťaží, výstav na vzdelávacie a kultúrne účely, konferencií, školení, živých vystúpení, večierkov; služby nahrávacích štúdií, reportérske služby; vydavateľská a nakladateľská činnosť s výnimkou vydávania reklamných a náborových textov, elektronická edičná činnosť (DPT služby).

42 - Zhromažďovanie a poskytovanie informácií o móde, meteorologické informácie a predpovede počasia.

(540)



(731) Slovenská televízia, Mlynská dolina, 845 45 Bratislava, SK;

(740) Gruber Dalibor, Ing., Košice, SK;

(210) 2-2004

(220) 1.1.2004

8 (511) 9, 16, 35, 38, 39, 41, 42

(511) 9 - Magnetické nosiče údajov, nosiče zvukových záznamov, nosiče zvukovo-obrazových záznamov, audiovizuálne záznamové disky; programové vybavenie počítačov, programy na počítačové hry.

16 - Firemné listiny, papierové propagačné materiály, letáky, prospekty, tlačivá a kancelárske potreby s výnimkou nábytku; kancelárska technika uvedená v tejto triede, náhradné diely a príslušenstvo kancelárskej techniky uvedené v tejto triede.

35 - Maloobchodná činnosť s magnetickými nosičmi údajov, s nosičmi zvukových záznamov, s nosičmi zvukovo-obrazových záznamov, s audiovizuálnymi záznamovými diskami, s programovým vybavením počítačov, so softvérom, s počítačovými hrami; reklama, reklamné agentúry, rozširovanie reklamných materiálov zákazníkom, vydávanie a aktualizovanie reklamných materiálov, rozširovanie reklamných materiálov, prenájom reklamných plôch, zásielkové reklamné služby, spracovanie textov, uverejňovanie reklamných textov.

38 - Televízne vysielanie, satelitné vysielanie, káblové vysielanie, informačné kancelárie, tlačové kancelárie, spravodajské služby.

39 - Balenie tovarov, uskladňovanie tovarov, sprostredkovanie prepravy.

41 - Vzdelávanie, zábava, zábavné parky, informácie o možnosti zábavy, služby športovísk, prevádzkovanie športových zariadení, tvorba a výroba televíznych programov, výroba audiovizuálnych programov, výroba videofilmov, televízna zábava, organizovanie kultúrnych, športových, vzdelávacích a zábavných podujatí; prenájom a požičiavanie nahrávacích a premietacích zariadení, osvetľovacích zariadení, dekorácií, filmov, videopások; filmová tvorba, činnosť filmových štúdií; zhromažďovanie a poskytovanie informácií v oblasti kultúry, športu, zábavy a vzdelávania, poskytovanie klubových služieb (výchovno-zábavných), organizovanie a vedenie koncertov, plesov, súťaží krásy, športových súťaží, vedomostných súťaží, zábavných súťaží, výstav na vzdelávacie a kultúrne účely, konferencií, školení, živých vystúpení, večierkov; služby nahrávacích štúdií, reportérske služby; vydavateľská a nakladateľská činnosť s výnimkou vydávania reklamných a náborových textov, elektronická edičná činnosť (DPT služby).

42 - Zhromažďovanie a poskytovanie informácií o móde, meteorologické informácie a predpovede počasia.

(540)



(731) Slovenská televízia, Mlynská dolina, 845 45 Bratislava, SK;

(740) Gruber Dalibor, Ing., Košice, SK;

(210) 3-2004

(220) 1.1.2004

8 (511) 9, 16, 35, 38, 39, 41, 42

(511) 9 - Magnetické nosiče údajov, nosiče zvukových záznamov, nosiče zvukovo-obrazových záznamov, audiovizuálne záznamové disky; programové vybavenie počítačov, programy na počítačové hry.

16 - Firemné listiny, papierové propagačné materiály, letáky, prospekty, tlačivá a kancelárske potreby s výnimkou nábytku; kancelárska technika uvedená v tejto triede, náhradné diely a príslušenstvo kancelárskej techniky uvedené v tejto triede.

35 - Maloobchodná činnosť s magnetickými nosičmi údajov, s nosičmi zvukových záznamov, s nosičmi zvukovo-obrazových záznamov, s audiovizuálnymi záznamovými diskami, s programovým vybavením počítačov, so softvérom, s počítačovými hrami; reklama, reklamné agentúry, rozširovanie reklamných materiálov zákazníkom, vydávanie a aktualizovanie reklamných materiálov, rozširovanie reklamných materiálov, prenájom reklamných plôch, zásielkové rekla-

mné služby, spracovanie textov, uverejňovanie reklamných textov.

38 - Televízne vysielanie, satelitné vysielanie, káblové vysielanie, informačné kancelárie, tlačové kancelárie, spravodajské služby.

39 - Balenie tovarov, uskladňovanie tovarov, sprostredkovanie prepravy.

41 - Vzdelávanie, zábava, zábavné parky, informácie o možnosti zábavy, služby športovísk, prevádzkovanie športových zariadení, tvorba a výroba televíznych programov, výroba audiovizuálnych programov, výroba videofilmov, televízna zábava, organizovanie kultúrnych, športových, vzdelávacích a zábavných podujatí; prenájom a požičiavanie nahrávacích a premietacích zariadení, osvetľovacích zariadení, dekorácií, filmov, videopások; filmová tvorba, činnosť filmových štúdií; zhromažďovanie a poskytovanie informácií v oblasti kultúry, športu, zábavy a vzdelávania, poskytovanie klubových služieb (výchovno-zábavných), organizovanie a vedenie koncertov, plesov, súťaží krásy, športových súťaží, vedomostných súťaží, zábavných súťaží, výstav na vzdelávacie a kultúrne účely, konferencií, školení, živých vystúpení, večierkov; služby nahrávacích štúdií, reportérske služby; vydavateľská a nakladateľská činnosť s výnimkou vydávania reklamných a náborových textov, elektronická edičná činnosť (DPT služby).

42 - Zhromažďovanie a poskytovanie informácií o móde, meteorologické informácie a predpovede počasia.

(540)



(731) Slovenská televízia, Mlynská dolina, 845 45 Bratislava, SK;

(740) Gruber Dalibor, Ing., Košice, SK;

(210) 4-2004

(220) 1.1.2004

8 (511) 9, 16, 35, 38, 39, 41, 42

(511) 9 - Magnetické nosiče údajov, nosiče zvukových záznamov, nosiče zvukovo-obrazových záznamov, audiovizuálne záznamové disky; programové vybavenie počítačov, programy na počítačové hry.

16 - Firemné listiny, papierové propagačné materiály, letáky, prospekty, tlačivá a kancelárske potreby s výnimkou nábytku; kancelárska technika uvedená v tejto triede, náhradné diely a príslušenstvo kancelárskej techniky uvedené v tejto triede.

35 - Maloobchodná činnosť s magnetickými nosičmi údajov, s nosičmi zvukových záznamov, s nosičmi zvukovo-obrazových záznamov, s audiovizuálnymi záznamovými diskami, s programovým vybavením počítačov, so softvérom, s počítačovými hrami; reklama, reklamné agentú-

ry, rozširovanie reklamných materiálov zákazníkom, vydávanie a aktualizovanie reklamných materiálov, rozširovanie reklamných materiálov, prenájom reklamných plôch, zásielkové reklamné služby, spracovanie textov, uverejňovanie reklamných textov.

38 - Televízne vysielanie, satelitné vysielanie, káblové vysielanie, informačné kancelárie, tlačové kancelárie, spravodajské služby.

39 - Balenie tovarov, uskladňovanie tovarov, sprostredkovanie prepravy.

41 - Vzdelávanie, zábava, zábavné parky, informácie o možnosti zábavy, služby športovísk, prevádzkovanie športových zariadení, tvorba a výroba televíznych programov, výroba audiovizuálnych programov, výroba videofilmov, televízna zábava, organizovanie kultúrnych, športových, vzdelávacích a zábavných podujatí; prenájom a požičiavanie nahrávacích a premietacích zariadení, osvetľovacích zariadení, dekorácií, filmov, videopások; filmová tvorba, činnosť filmových štúdií; zhromažďovanie a poskytovanie informácií v oblasti kultúry, športu, zábavy a vzdelávania, poskytovanie klubových služieb (výchovno-zábavných), organizovanie a vedenie koncertov, plesov, súťaží krásy, športových súťaží, vedomostných súťaží, zábavných súťaží, výstav na vzdelávacie a kultúrne účely, konferencií, školení, živých vystúpení, večierkov; služby nahrávacích štúdií, reportérske služby; vydavateľská a nakladateľská činnosť s výnimkou vydávania reklamných a náborových textov, elektronická edičná činnosť (DPT služby).

42 - Zhromažďovanie a poskytovanie informácií o móde, meteorologické informácie a predpovede počasia.

(540)



(731) Slovenská televízia, Mlynská dolina, 845 45 Bratislava, SK;

(740) Gruber Dalibor, Ing., Košice, SK;

(210) 5-2004

(220) 1.1.2004

8 (511) 9, 16, 35, 38, 39, 41, 42

(511) 9 - Magnetické nosiče údajov, nosiče zvukových záznamov, nosiče zvukovo-obrazových záznamov, audiovizuálne záznamové disky; programové vybavenie počítačov, programy na počítačové hry.

16 - Firemné listiny, papierové propagačné materiály, letáky, prospekty, tlačivá a kancelárske potreby s výnimkou nábytku; kancelárska technika uvedená v tejto triede, náhradné diely a príslušenstvo kancelárskej techniky uvedené v tejto triede.

35 - Maloobchodná činnosť s magnetickými nosičmi údajov, s nosičmi zvukových záznamov, s nosičmi zvukovo-obrazových záznamov,

s audiovizuálnymi záznamovými diskami, s programovým vybavením počítačov, so softvérom, s počítačovými hrami; reklama, reklamné agentúry, rozširovanie reklamných materiálov zákazníkom, vydávanie a aktualizovanie reklamných materiálov, rozširovanie reklamných materiálov, prenájom reklamných plôch, zásielkové reklamné služby, spracovanie textov, uverejňovanie reklamných textov.

38 - Televízne vysielanie, satelitné vysielanie, káblové vysielanie, informačné kancelárie, tlačové kancelárie, spravodajské služby.

39 - Balenie tovarov, uskladňovanie tovarov, sprostredkovanie prepravy.

41 - Vzdelávanie, zábava, zábavné parky, informácie o možnosti zábavy, služby športovísk, prevádzkovanie športových zariadení, tvorba a výroba televíznych programov, výroba audiovizuálnych programov, výroba videofilmov, televízna zábava, organizovanie kultúrnych, športových, vzdelávacích a zábavných podujatí; prenájom a požičiavanie nahrávacích a premietacích zariadení, osvetľovacích zariadení, dekorácií, filmov, videopások; filmová tvorba, činnosť filmových štúdií; zhromažďovanie a poskytovanie informácií v oblasti kultúry, športu, zábavy a vzdelávania, poskytovanie klubových služieb (výchovno-zábavných), organizovanie a vedenie koncertov, plesov, súťaží krásy, športových súťaží, vedomostných súťaží, zábavných súťaží, výstav na vzdelávacie a kultúrne účely, konferencií, školení, živých vystúpení, večierkov; služby nahrávacích štúdií, reportérske služby; vydavateľská a nakladateľská činnosť s výnimkou vydávania reklamných a náborových textov, elektronická edičná činnosť (DPT služby).

42 - Zhromažďovanie a poskytovanie informácií o móde, meteorologické informácie a predpovede počasia.

(540)

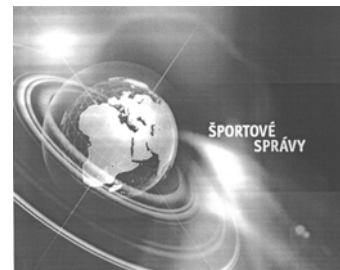

(731) Slovenská televízia, Mlynská dolina, 845 45 Bratislava, SK;

(740) Gruber Dalibor, Ing., Košice, SK;

(210) 6-2004

(220) 1.1.2004

8 (511) 9, 16, 35, 38, 39, 41, 42

(511) 9 - Magnetické nosiče údajov, nosiče zvukových záznamov, nosiče zvukovo-obrazových záznamov, audiovizuálne záznamové disky; programové vybavenie počítačov, programy na počítačové hry.

16 - Firemné listiny, papierové propagačné materiály, letáky, prospekty, tlačivá a kancelárske potreby s výnimkou nábytku; kancelárska technika uvedená v tejto triede, náhradné diely a príslušenstvo kancelárskej techniky uvedené v tejto triede.

35 - Maloobchodná činnosť s magnetickými nosičmi údajov, s nosičmi zvukových záznamov, s nosičmi zvukovo-obrazových záznamov, s audiovizuálnymi záznamovými diskami, s programovým vybavením počítačov, so softvérom, s počítačovými hrami; reklama, reklamné agentúry, rozširovanie reklamných materiálov zákazníkovi, vydávanie a aktualizovanie reklamných materiálov, rozširovanie reklamných materiálov, prenájom reklamných plôch, zásielkové reklamné služby, spracovanie textov, uverejňovanie reklamných textov.

38 - Televízne vysielanie, satelitné vysielanie, káblové vysielanie, informačné kancelárie, tlačové kancelárie, spravodajské služby.

39 - Balenie tovarov, uskladňovanie tovarov, sprostredkovanie prepravy.

41 - Vzdelávanie, zábava, zábavné parky, informácie o možnosti zábavy, služby športovísk, prevádzkovanie športových zariadení, tvorba a výroba televíznych programov, výroba audiovizuálnych programov, výroba videofilmov, televízna zábava, organizovanie kultúrnych, športových, vzdelávacích a zábavných podujatí; prenájom a požičiavanie nahrávacích a premietacích

zariadení, osvetľovacích zariadení, dekorácií, filmov, videopások; filmová tvorba, činnosť filmových štúdií; zhromažďovanie a poskytovanie informácií v oblasti kultúry, športu, zábavy a vzdelávania, poskytovanie klubových služieb (výchovno-zábavných), organizovanie a vedenie koncertov, plesov, súťaží krásy, športových súťaží, vedomostných súťaží, zábavných súťaží, výstav na vzdelávacie a kultúrne účely, konferencií, školení, živých vystúpení, večierkov; služby nahrávacích štúdií, reportérske služby; vydavateľská a nakladateľská činnosť s výnimkou vydávania reklamných a náborových textov, elektronická edičná činnosť (DPT služby).

42 - Zhromažďovanie a poskytovanie informácií o móde, meteorologické informácie a predpovede počasia.

(540)



(731) Slovenská televízia, Mlynská dolina, 845 45 Bratislava, SK;

(740) Gruber Dalibor, Ing., Košice, SK;

(210) 7-2004

(220) 1.1.2004

8 (511) 9, 16, 35, 38, 39, 41, 42

(511) 9 - Magnetické nosiče údajov, nosiče zvukových záznamov, nosiče zvukovo-obrazových záznamov, audiovizuálne záznamové disky; programové vybavenie počítačov, programy na počítačové hry.

16 - Firemné listiny, papierové propagačné materiály, letáky, prospekty, tlačivá a kancelárske po-

treby s výnimkou nábytku; kancelárska technika uvedená v tejto triede, náhradné diely a príslušenstvo kancelárskej techniky uvedené v tejto triede.

35 - Maloobchodná činnosť s magnetickými nosičmi údajov, s nosičmi zvukových záznamov, s nosičmi zvukovo-obrazových záznamov, s audiovizuálnymi záznamovými diskami, s programovým vybavením počítačov, so softvérom, s počítačovými hrami; reklama, reklamné agentúry, rozširovanie reklamných materiálov zákazníkovi, vydávanie a aktualizovanie reklamných materiálov, rozširovanie reklamných materiálov, prenájom reklamných plôch, zásielkové reklamné služby, spracovanie textov, uverejňovanie reklamných textov.

38 - Televízne vysielanie, satelitné vysielanie, káblové vysielanie, informačné kancelárie, tlačové kancelárie, spravodajské služby.

39 - Balenie tovarov, uskladňovanie tovarov, sprostredkovanie prepravy.

41 - Vzdelávanie, zábava, zábavné parky, informácie o možnosti zábavy, služby športovísk, prevádzkovanie športových zariadení, tvorba

a výroba televíznych programov, výroba audiovizuálnych programov, výroba videofilmov, televízna zábava, organizovanie kultúrnych, športových, vzdelávacích a zábavných podujatí; prenájom a požičiavanie nahrávacích a premietacích zariadení, osvetľovacích zariadení, dekorácií, filmov, videopások; filmová tvorba, činnosť filmových štúdií; zhromažďovanie a poskytovanie informácií v oblasti kultúry, športu, zábavy a vzdelávania, poskytovanie klubových služieb (výchovno-zábavných), organizovanie a vedenie koncertov, plesov, súťaží krásy, športových súťaží, vedomostných súťaží, zábavných súťaží, výstav na vzdelávacie a kultúrne účely, konferencií, školení, živých vystúpení, večierkov; služby nahrávacích štúdií, reportérske služby; vydavateľská a nakladateľská činnosť s výnimkou vydávania reklamných a náborových textov, elektronická edičná činnosť (DPT služby).

42 - Zhromažďovanie a poskytovanie informácií o móde, meteorologické informácie a predpovede počasia.

(540)



(731) Slovenská televízia, Mlynská dolina, 845 45 Bratislava, SK;

(740) Gruber Dalibor, Ing., Košice, SK;

(210) 8-2004

(220) 1.1.2004

8 (511) 9, 16, 35, 38, 39, 41, 42

- (511) 9 - Magnetické nosiče údajov, nosiče zvukových záznamov, nosiče zvukovo-obrazových záznamov, audiovizuálne záznamové disky; programové vybavenie počítačov, programy na počítačové hry.
 16 - Firemné listiny, papierové propagačné materiály, letáky, prospekty, tlačivá a kancelárske potreby s výnimkou nábytku; kancelárska technika uvedená v tejto triede, náhradné diely a príslušenstvo kancelárskej techniky uvedené v tejto triede.
 35 - Maloobchodná činnosť s magnetickými nosičmi údajov, s nosičmi zvukových záznamov, s nosičmi zvukovo-obrazových záznamov, s audiovizuálnymi záznamovými diskami, s programovým vybavením počítačov, so softvérom, s počítačovými hrami; reklama, reklamné agentúry, rozširovanie reklamných materiálov zákazníkom, vydávanie a aktualizovanie reklamných materiálov, rozširovanie reklamných materiálov, prenájom reklamných plôch, zásielkové reklamné služby, spracovanie textov, uverejňovanie reklamných textov.
 38 - Televízne vysielanie, satelitné vysielanie, káblové vysielanie, informačné kancelárie, tlačové kancelárie, spravodajské služby.
 39 - Balenie tovarov, uskladňovanie tovarov, sprostredkovanie prepravy.
 41 - Vzdelávanie, zábava, zábavné parky, informácie o možnosti zábavy, služby športovísk, prevádzkovanie športových zariadení, tvorba a výroba televíznych programov, výroba audiovizuálnych programov, výroba videofilmov, televízna zábava, organizovanie kultúrnych, športových, vzdelávacích a zábavných podujatí; prenájom a požíčovanie nahrávacích a premietacích zariadení, osvetľovacích zariadení, dekorácií, filmov, videopások; filmová tvorba, činnosť filmových štúdií; zhromažďovanie a poskytovanie informácií v oblasti kultúry, športu, zábavy a vzdelávania, poskytovanie klubových služieb (výchovno-zábavných), organizovanie a vedenie koncertov, plesov, súťaží krásy, športových súťaží, vedomostných súťaží, zábavných súťaží, výstav na vzdelávacie a kultúrne účely, konferencií, školení, živých vystúpení, večierkov; služby nahrávacích štúdií, reportérske služby; vydavateľská a nakladateľská činnosť s výnimkou vydávania reklamných a náborových textov, elektronická edičná činnosť (DPT služby).
 42 - Zhromažďovanie a poskytovanie informácií o móde, meteorologické informácie a predpovede počasia.

(540)



(731) Slovenská televízia, Mlynská dolina, 845 45 Bratislava, SK;

(740) Gruber Dalibor, Ing., Košice, SK;

(210) 9-2004

(220) 1.1.2004

8 (511) 9, 16, 35, 38, 39, 41, 42

- (511) 9 - Magnetické nosiče údajov, nosiče zvukových záznamov, nosiče zvukovo-obrazových záznamov, audiovizuálne záznamové disky; programové vybavenie počítačov, programy na počítačové hry.
 16 - Firemné listiny, papierové propagačné materiály, letáky, prospekty, tlačivá a kancelárske potreby s výnimkou nábytku; kancelárska technika uvedená v tejto triede, náhradné diely a príslušenstvo kancelárskej techniky uvedené v tejto triede.
 35 - Maloobchodná činnosť s magnetickými nosičmi údajov, s nosičmi zvukových záznamov, s nosičmi zvukovo-obrazových záznamov, s audiovizuálnymi záznamovými diskami, s programovým vybavením počítačov, so softvérom, s počítačovými hrami; reklama, reklamné agentúry, rozširovanie reklamných materiálov zákazníkom, vydávanie a aktualizovanie reklamných materiálov, rozširovanie reklamných materiálov, prenájom reklamných plôch, zásielkové reklamné služby, spracovanie textov, uverejňovanie reklamných textov.
 38 - Televízne vysielanie, satelitné vysielanie, káblové vysielanie, informačné kancelárie, tlačové kancelárie, spravodajské služby.
 39 - Balenie tovarov, uskladňovanie tovarov, sprostredkovanie prepravy.
 41 - Vzdelávanie, zábava, zábavné parky, informácie o možnosti zábavy, služby športovísk, prevádzkovanie športových zariadení, tvorba a výroba televíznych programov, výroba audiovizuálnych programov, výroba videofilmov, televízna zábava, organizovanie kultúrnych, športových, vzdelávacích a zábavných podujatí; prenájom a požíčovanie nahrávacích a premietacích zariadení, osvetľovacích zariadení, dekorácií, filmov, videopások; filmová tvorba, činnosť filmových štúdií; zhromažďovanie a poskytovanie informácií v oblasti kultúry, športu, zábavy a vzdelávania, poskytovanie klubových služieb (výchovno-zábavných), organizovanie a vedenie koncertov, plesov, súťaží krásy, športových súťaží, vedomostných súťaží, zábavných súťaží, výstav na vzdelávacie a kultúrne účely, konferencií, školení, živých vystúpení, večierkov; služby nahrávacích štúdií, reportérske služby; vydavateľská a nakladateľská činnosť s výnimkou vydávania reklamných a náborových textov, elektronická edičná činnosť (DPT služby).
 42 - Zhromažďovanie a poskytovanie informácií o móde, meteorologické informácie a predpovede počasia.

(540)



(731) Slovenská televízia, Mlynská dolina, 845 45 Bratislava, SK;

(740) Gruber Dalibor, Ing., Košice, SK;

(210) 10-2004

(220) 1.1.2004

8 (511) 9, 16, 35, 38, 39, 41, 42

(511) 9 - Magnetické nosiče údajov, nosiče zvukových záznamov, nosiče zvukovo-obrazových záznamov, audiovizuálne záznamové disky; programové vybavenie počítačov, programy na počítačové hry. 16 - Firemné listiny, papierové propagačné materiály, letáky, prospekty, tlačivá a kancelárske potreby s výnimkou nábytku; kancelárska technika uvedená v tejto triede, náhradné diely a príslušenstvo kancelárskej techniky uvedené v tejto triede.

35 - Maloobchodná činnosť s magnetickými nosičmi údajov, s nosičmi zvukových záznamov, s nosičmi zvukovo-obrazových záznamov, s audiovizuálnymi záznamovými diskami, s programovým vybavením počítačov, so softvérom, s počítačovými hrami; reklama, reklamné agentúry, rozširovanie reklamných materiálov zákazníkovi, vydávanie a aktualizovanie reklamných

materiálov, rozširovanie reklamných materiálov, prenájom reklamných plôch, zásielkové reklamné služby, spracovanie textov, uverejňovanie reklamných textov.

38 - Televízne vysielanie, satelitné vysielanie, káblové vysielanie, informačné kancelárie, tlačové kancelárie, spravodajské služby.

39 - Balenie tovarov, uskladňovanie tovarov, sprostredkovanie prepravy.

41 - Vzdelávanie, zábava, zábavné parky, informácie o možnosti zábavy, služby športovísk, prevádzkovanie športových zariadení, tvorba a výroba televíznych programov, výroba audiovizuálnych programov, výroba videofilmov, televízna zábava, organizovanie kultúrnych, športových, vzdelávacích a zábavných podujatí; prenájom a požičiavanie nahrávacích a premietacích zariadení, osvetľovacích zariadení, dekorácií, filmov, videopások; filmová tvorba, činnosť filmových štúdií; zhromažďovanie a poskytovanie informácií v oblasti kultúry, športu, zábavy a vzdelávania, poskytovanie klubových služieb (výchovno-zábavných), organizovanie a vedenie koncertov, plesov, súťaží krásy, športových súťaží, vedomostných súťaží, zábavných súťaží, výstav na vzdelávacie a kultúrne účely, konferencií, školení, živých vystúpení, večierkov; služby nahrávacích štúdií, reportérske služby; vydavateľská a nakladateľská činnosť s výnimkou vydávania reklamných a náborových textov, elektronická edičná činnosť (DPT služby).

42 - Zhromažďovanie a poskytovanie informácií o móde, meteorologické informácie a predpovede počasia.

(540)

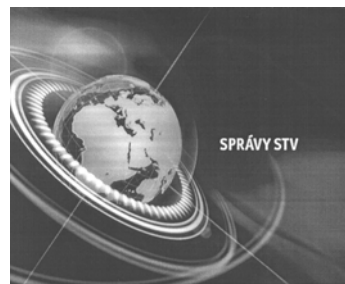

(731) Slovenská televízia, Mlynská dolina, 845 45 Bratislava, SK;

(740) Gruber Dalibor, Ing., Košice, SK;

(210) 11-2004

(220) 1.1.2004

8 (511) 9, 16, 35, 38, 39, 41, 42

(511) 9 - Magnetické nosiče údajov, nosiče zvukových záznamov, nosiče zvukovo-obrazových záznamov, audiovizuálne záznamové disky; programové vybavenie počítačov, programy na počítačové hry.

16 - Firemné listiny, papierové propagačné materiály, letáky, prospekty, tlačivá a kancelárske potreby s výnimkou nábytku; kancelárska technika uvedená v tejto triede, náhradné diely a príslušenstvo kancelárskej techniky uvedené v tejto triede.

35 - Maloobchodná činnosť s magnetickými nosičmi údajov, s nosičmi zvukových záznamov, s nosičmi zvukovo-obrazových záznamov,

s audiovizuálnymi záznamovými diskami, s programovým vybavením počítačov, so softvérom, s počítačovými hrami; reklama, reklamné agentúry, rozširovanie reklamných materiálov zákazníkovi, vydávanie a aktualizovanie reklamných materiálov, rozširovanie reklamných materiálov, prenájom reklamných plôch, zásielkové reklamné služby, spracovanie textov, uverejňovanie reklamných textov.

38 - Televízne vysielanie, satelitné vysielanie, káblové vysielanie, informačné kancelárie, tlačové kancelárie, spravodajské služby.

39 - Balenie tovarov, uskladňovanie tovarov, sprostredkovanie prepravy.

41 - Vzdelávanie, zábava, zábavné parky, informácie o možnosti zábavy, služby športovísk, prevádzkovanie športových zariadení, tvorba a výroba televíznych programov, výroba audiovizuálnych programov, výroba videofilmov, televízna zábava, organizovanie kultúrnych, športových, vzdelávacích a zábavných podujatí; prenájom a požičiavanie nahrávacích a premietacích zariadení, osvetľovacích zariadení, dekorácií, filmov, videopások; filmová tvorba, činnosť filmových štúdií; zhromažďovanie a poskytovanie informácií v oblasti kultúry, športu, zábavy a vzdelávania, poskytovanie klubových služieb (výchovno-zábavných), organizovanie a vedenie koncertov, plesov, súťaží krásy, športových súťaží, vedomostných súťaží, zábavných súťaží, výstav na vzdelávacie a kultúrne účely, konferencií, školení, živých vystúpení, večierkov; služby nahrávacích štúdií, reportérske služby; vydavateľská a nakladateľská činnosť s výnim-

kou vydávania reklamných a náborových textov, elektronická edičná činnosť (DPT služby).
42 - Zhromažďovanie a poskytovanie informácií o móde, meteorologické informácie a predpovede počasia.

(540)

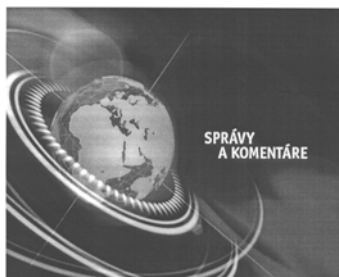

(731) Slovenská televízia, Mlynská dolina, 845 45 Bratislava, SK;

(740) Gruber Dalibor, Ing., Košice, SK;

(210) 12-2004

(220) 1.1.2004

8 (511) 9, 16, 35, 38, 39, 41, 42

(511) 9 - Magnetické nosiče údajov, nosiče zvukových záznamov, nosiče zvukovo-obrazových záznamov, audiovizuálne záznamové disky; programové vybavenie počítačov, programy na počítačové hry.
16 - Firemné listiny, papierové propagačné materiály, letáky, prospekty, tlačivá a kancelárske potreby s výnimkou nábytku; kancelárska technika uvedená v tejto triede, náhradné diely a príslušenstvo kancelárskej techniky uvedené v tejto triede.

35 - Maloobchodná činnosť s magnetickými nosičmi údajov, s nosičmi zvukových záznamov, s nosičmi zvukovo-obrazových záznamov, s audiovizuálnymi záznamovými diskami, s programovým vybavením počítačov, so softvérom, s počítačovými hrami; reklama, reklamné agentúry, rozširovanie reklamných materiálov zákazníkom, vydávanie a aktualizovanie reklamných materiálov, rozširovanie reklamných materiálov, prenájom reklamných plôch, zásielkové reklamné služby, spracovanie textov, uverejňovanie reklamných textov.

38 - Televízne vysielanie, satelitné vysielanie, káblové vysielanie, informačné kancelárie, tlačové kancelárie, spravodajské služby.

39 - Balenie tovarov, uskladňovanie tovarov, sprostredkovanie prepravy.

41 - Vzdelávanie, zábava, zábavné parky, informácie o možnosti zábavy, služby športovísk, prevádzkovanie športových zariadení, tvorba a výroba televíznych programov, výroba audiovizuálnych programov, výroba videofilmov, televízna zábava, organizovanie kultúrnych, športových, vzdelávacích a zábavných podujatí; prenájom a požičiavanie nahrávacích a premietacích zariadení, osvetľovacích zariadení, dekorácií, filmov, videopások; filmová tvorba, činnosť filmových štúdií; zhromažďovanie a poskytovanie informácií v oblasti kultúry, športu, zábavy a vzdelávania, poskytovanie klubových služieb (výchovno-zábavných), organizovanie a vedenie koncertov, plesov, súťaží krásy, športových súťaží, vedomostných súťaží, zábavných súťaží, výstav na vzdelávacie a kultúrne účely, konfe-

rencií, školení, živých vystúpení, večierok; služby nahrávacích štúdií, reportérske služby; vydavateľská a nakladateľská činnosť s výnimkou vydávania reklamných a náborových textov, elektronická edičná činnosť (DPT služby).
42 - Zhromažďovanie a poskytovanie informácií o móde, meteorologické informácie a predpovede počasia.

(540)



(731) Slovenská televízia, Mlynská dolina, 845 45 Bratislava, SK;

(740) Gruber Dalibor, Ing., Košice, SK;

(210) 13-2004

(220) 1.1.2004

8 (511) 9, 16, 35, 38, 39, 41, 42

(511) 9 - Magnetické nosiče údajov, nosiče zvukových záznamov, nosiče zvukovo-obrazových záznamov, audiovizuálne záznamové disky; programové vybavenie počítačov, programy na počítačové hry.

16 - Firemné listiny, papierové propagačné materiály, letáky, prospekty, tlačivá a kancelárske potreby s výnimkou nábytku; kancelárska technika uvedená v tejto triede, náhradné diely a príslušenstvo kancelárskej techniky uvedené v tejto triede.

35 - Maloobchodná činnosť s magnetickými nosičmi údajov, s nosičmi zvukových záznamov, s nosičmi zvukovo-obrazových záznamov, s audiovizuálnymi záznamovými diskami, s programovým vybavením počítačov, so softvérom, s počítačovými hrami; reklama, reklamné agentúry, rozširovanie reklamných materiálov zákazníkom, vydávanie a aktualizovanie reklamných materiálov, rozširovanie reklamných materiálov, prenájom reklamných plôch, zásielkové reklamné služby, spracovanie textov, uverejňovanie reklamných textov.

38 - Televízne vysielanie, satelitné vysielanie, káblové vysielanie, informačné kancelárie, tlačové kancelárie, spravodajské služby.

39 - Balenie tovarov, uskladňovanie tovarov, sprostredkovanie prepravy.

41 - Vzdelávanie, zábava, zábavné parky, informácie o možnosti zábavy, služby športovísk, prevádzkovanie športových zariadení, tvorba a výroba televíznych programov, výroba audiovizuálnych programov, výroba videofilmov, televízna zábava, organizovanie kultúrnych, športových, vzdelávacích a zábavných podujatí; prenájom a požičiavanie nahrávacích a premietacích zariadení, osvetľovacích zariadení, dekorácií, filmov, videopások; filmová tvorba, činnosť filmových štúdií; zhromažďovanie a poskytovanie

informácií v oblasti kultúry, športu, zábavy a vzdelávania, poskytovanie klubových služieb (výchovno-zábavných), organizovanie a vedenie koncertov, plesov, súťaží krásy, športových súťaží, vedomostných súťaží, zábavných súťaží, výstav na vzdelávacie a kultúrne účely, konferencií, školení, živých vystúpení, večierkov; služby nahrávacích štúdií, reportérske služby; vydateľská a nakladateľská činnosť s výnimkou vydávania reklamných a náborových textov, elektronická edičná činnosť (DPT služby).

42 - Zhromažďovanie a poskytovanie informácií o móde, meteorologické informácie a predpovede počasia.

(540)

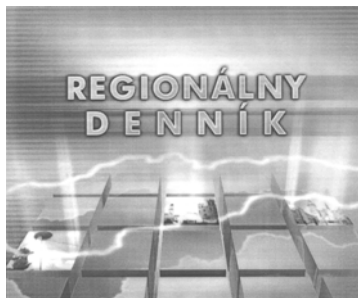

(731) Slovenská televízia, Mlynská dolina, 845 45 Bratislava, SK;

(740) Gruber Dalibor, Ing., Košice, SK;

(210) 14-2004

(220) 1.1.2004

8 (511) 9, 16, 35, 38, 39, 41, 42

(511) 9 - Magnetické nosiče údajov, nosiče zvukových záznamov, nosiče zvukovo-obrazových záznamov, audiovizuálne záznamové disky; programové vybavenie počítačov, programy na počítačové hry.
16 - Firemné listiny, papierové propagačné materiály, letáky, prospekty, tlačivá a kancelárske potreby s výnimkou nábytku; kancelárska technika uvedená v tejto triede, náhradné diely a príslušenstvo kancelárskej techniky uvedené v tejto triede.

35 - Maloobchodná činnosť s magnetickými nosičmi údajov, s nosičmi zvukových záznamov, s nosičmi zvukovo-obrazových záznamov, s audiovizuálnymi záznamovými diskami, s programovým vybavením počítačov, so softvérom, s počítačovými hrami; reklama, reklamné agentúry, rozširovanie reklamných materiálov zákazníkom, vydávanie a aktualizovanie reklamných materiálov, rozširovanie reklamných materiálov, prenájom reklamných plôch, zásielkové reklamné služby, spracovanie textov, uverejňovanie reklamných textov.

38 - Televízne vysielanie, satelitné vysielanie, káblové vysielanie, informačné kancelárie, tlačové kancelárie, spravodajské služby.

39 - Balenie tovarov, uskladňovanie tovarov, sprostredkovanie prepravy.

41 - Vzdelávanie, zábava, zábavné parky, informácie o možnosti zábavy, služby športovísk, prevádzkovanie športových zariadení, tvorba a výroba televíznych programov, výroba audio-

vizuálnych programov, výroba videofilmov, televízna zábava, organizovanie kultúrnych, športových, vzdelávacích a zábavných podujatí; prenájom a požičiavanie nahrávacích a premietacích zariadení, osvetľovacích zariadení, dekorácií, filmov, videopások; filmová tvorba, činnosť filmových štúdií; zhromažďovanie a poskytovanie informácií v oblasti kultúry, športu, zábavy a vzdelávania, poskytovanie klubových služieb (výchovno-zábavných), organizovanie a vedenie koncertov, plesov, súťaží krásy, športových súťaží, vedomostných súťaží, zábavných súťaží, výstav na vzdelávacie a kultúrne účely, konferencií, školení, živých vystúpení, večierkov; služby nahrávacích štúdií, reportérske služby; vydateľská a nakladateľská činnosť s výnimkou vydávania reklamných a náborových textov, elektronická edičná činnosť (DPT služby).

42 - Zhromažďovanie a poskytovanie informácií o móde, meteorologické informácie a predpovede počasia.

(540)

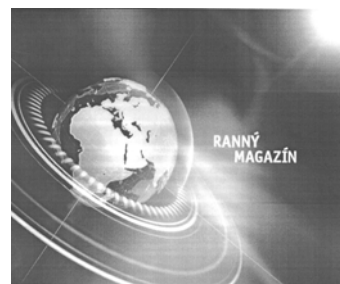

(731) Slovenská televízia, Mlynská dolina, 845 45 Bratislava, SK;

(740) Gruber Dalibor, Ing., Košice, SK;

(210) 15-2004

(220) 1.1.2004

8 (511) 9, 16, 35, 38, 39, 41, 42

(511) 9 - Magnetické nosiče údajov, nosiče zvukových záznamov, nosiče zvukovo-obrazových záznamov, audiovizuálne záznamové disky; programové vybavenie počítačov, programy na počítačové hry.

16 - Firemné listiny, papierové propagačné materiály, letáky, prospekty, tlačivá a kancelárske potreby s výnimkou nábytku; kancelárska technika uvedená v tejto triede, náhradné diely a príslušenstvo kancelárskej techniky uvedené v tejto triede.

35 - Maloobchodná činnosť s magnetickými nosičmi údajov, s nosičmi zvukových záznamov, s nosičmi zvukovo-obrazových záznamov, s audiovizuálnymi záznamovými diskami, s programovým vybavením počítačov, so softvérom, s počítačovými hrami; reklama, reklamné agentúry, rozširovanie reklamných materiálov zákazníkom, vydávanie a aktualizovanie reklamných materiálov, rozširovanie reklamných materiálov, prenájom reklamných plôch, zásielkové reklamné služby, spracovanie textov, uverejňovanie reklamných textov.

38 - Televízne vysielanie, satelitné vysielanie, káblové vysielanie, informačné kancelárie, tlačové kancelárie, spravodajské služby.

39 - Balenie tovarov, uskladňovanie tovarov, sprostredkovanie prepravy.

41 - Vzdelávanie, zábava, zábavné parky, informácie o možnosti zábavy, služby športovísk, prevádzkovanie športových zariadení, tvorba a výroba televíznych programov, výroba audiovizuálnych programov, výroba videofilmov, televízna zábava, organizovanie kultúrnych, športových, vzdelávacích a zábavných podujatí; prenájom a požičiavanie nahrávacích a premietacích zariadení, osvetľovacích zariadení, dekorácií, filmov, videopások; filmová tvorba, činnosť filmových štúdií; zhromažďovanie a poskytovanie informácií v oblasti kultúry, športu, zábavy a vzdelávania, poskytovanie klubových služieb (výchovno-zábavných), organizovanie a vedenie koncertov, plesov, súťaží krásy, športových súťaží, vedomostných súťaží, zábavných súťaží, výstav na vzdelávacie a kultúrne účely, konferencií, školení, živých vystúpení, večierkov; služby nahrávacích štúdií, reportérske služby; vydavateľská a nakladateľská činnosť s výnimkou vydávania reklamných a náborových textov, elektronická edičná činnosť (DPT služby).

42 - Zhromažďovanie a poskytovanie informácií o móde, meteorologické informácie a predpovede počasia.

(540)



(731) Slovenská televízia, Mlynská dolina, 845 45 Bratislava, SK;

(740) Gruber Dalibor, Ing., Košice, SK;

(210) 16-2004

(220) 1.1.2004

8 (511) 9, 16, 35, 38, 39, 41, 42

(511) 9 - Magnetické nosiče údajov, nosiče zvukových záznamov, nosiče zvukovo-obrazových záznamov, audiovizuálne záznamové disky; programové vybavenie počítačov, programy na počítačové hry.

16 - Firemné listiny, papierové propagačné materiály, letáky, prospekty, tlačivá a kancelárske potreby s výnimkou nábytku; kancelárska technika uvedená v tejto triede, náhradné diely a príslušenstvo kancelárskej techniky uvedené v tejto triede.

35 - Maloobchodná činnosť s magnetickými nosičmi údajov, s nosičmi zvukových záznamov, s nosičmi zvukovo-obrazových záznamov,

s audiovizuálnymi záznamovými diskami, s programovým vybavením počítačov, so softvérom, s počítačovými hrami; reklama, reklamné agentúry, rozširovanie reklamných materiálov zákazníkom, vydávanie a aktualizovanie reklamných materiálov, rozširovanie reklamných materiálov, prenájom reklamných plôch, zásielkové reklamné služby, spracovanie textov, uverejňovanie reklamných textov.

38 - Televízne vysielanie, satelitné vysielanie, káblové vysielanie, informačné kancelárie, tlačové kancelárie, spravodajské služby.

39 - Balenie tovarov, uskladňovanie tovarov, sprostredkovanie prepravy.

41 - Vzdelávanie, zábava, zábavné parky, informácie o možnosti zábavy, služby športovísk, prevádzkovanie športových zariadení, tvorba a výroba televíznych programov, výroba audiovizuálnych programov, výroba videofilmov, televízna zábava, organizovanie kultúrnych, športových, vzdelávacích a zábavných podujatí; prenájom a požičiavanie nahrávacích a premietacích zariadení, osvetľovacích zariadení, dekorácií, filmov, videopások; filmová tvorba, činnosť filmových štúdií; zhromažďovanie a poskytovanie informácií v oblasti kultúry, športu, zábavy a vzdelávania, poskytovanie klubových služieb (výchovno-zábavných), organizovanie a vedenie koncertov, plesov, súťaží krásy, športových súťaží, vedomostných súťaží, zábavných súťaží, výstav na vzdelávacie a kultúrne účely, konferencií, školení, živých vystúpení, večierkov; služby nahrávacích štúdií, reportérske služby; vydavateľská a nakladateľská činnosť s výnimkou vydávania reklamných a náborových textov, elektronická edičná činnosť (DPT služby).

42 - Zhromažďovanie a poskytovanie informácií o móde, meteorologické informácie a predpovede počasia.

(540)



(731) Slovenská televízia, Mlynská dolina, 845 45 Bratislava, SK;

(740) Gruber Dalibor, Ing., Košice, SK;

(210) 17-2004

(220) 1.1.2004

8 (511) 9, 16, 35, 38, 39, 41, 42

(511) 9 - Magnetické nosiče údajov, nosiče zvukových záznamov, nosiče zvukovo-obrazových záznamov, audiovizuálne záznamové disky; programové vybavenie počítačov, programy na počítačové hry.

16 - Firemné listiny, papierové propagačné materiály, letáky, prospekty, tlačivá a kancelárske potreby s výnimkou nábytku; kancelárska technika uvedená v tejto triede, náhradné diely a príslušenstvo kancelárskej techniky uvedené v tejto triede.

35 - Maloobchodná činnosť s magnetickými nosičmi údajov, s nosičmi zvukových záznamov, s nosičmi zvukovo-obrazových záznamov, s audiovizuálnymi záznamovými diskami, s programovým vybavením počítačov, so softvérom, s počítačovými hrami; reklama, reklamné agentúry, rozširovanie reklamných materiálov zákazníkom, vydávanie a aktualizovanie reklamných materiálov, rozširovanie reklamných materiálov, prenájom reklamných plôch, zásielkové reklamné služby, spracovanie textov, uverejňovanie reklamných textov.

38 - Televízne vysielanie, satelitné vysielanie, káblové vysielanie, informačné kancelárie, tlačové kancelárie, spravodajské služby.

39 - Balenie tovarov, uskladňovanie tovarov, sprostredkovanie prepravy.

41 - Vzdelávanie, zábava, zábavné parky, informácie o možnosti zábavy, služby športovísk, prevádzkovanie športových zariadení, tvorba a výroba televíznych programov, výroba audiovizuálnych programov, výroba videofilmov, televízna zábava, organizovanie kultúrnych, športových, vzdelávacích a zábavných podujatí; prenájom a požičiavanie nahrávacích a premietacích zariadení, osvetľovacích zariadení, dekorácií, filmov, videopások; filmová tvorba, činnosť filmových štúdií; zhromažďovanie a poskytovanie informácií v oblasti kultúry, športu, zábavy a vzdelávania, poskytovanie klubových služieb (výchovno-zábavných), organizovanie a vedenie koncertov, plesov, súťaží krásy, športových súťaží, vedomostných súťaží, zábavných súťaží, výstav na vzdelávacie a kultúrne účely, konferencií, školení, živých vystúpení, večierkov; služby nahrávacích štúdií, reportérske služby; vydateľská a nakladateľská činnosť s výnimkou vydávania reklamných a náborových textov, elektronická edičná činnosť (DPT služby).

42 - Zhromažďovanie a poskytovanie informácií o móde, meteorologické informácie a predpovede počasia.

(540)



(731) Slovenská televízia, Mlynská dolina, 845 45 Bratislava, SK;

(740) Gruber Dalibor, Ing., Košice, SK;

(210) 18-2004

(220) 1.1.2004

8 (511) 9, 16, 35, 38, 39, 41, 42

(511) 9 - Magnetické nosiče údajov, nosiče zvukových záznamov, nosiče zvukovo-obrazových záznamov, audiovizuálne záznamové disky; programové vybavenie počítačov, programy na počítačové hry.

16 - Firemné listiny, papierové propagačné materiály, letáky, prospekty, tlačivá a kancelárske potreby s výnimkou nábytku; kancelárska technika

uvedená v tejto triede, náhradné diely a príslušenstvo kancelárskej techniky uvedené v tejto triede.

35 - Maloobchodná činnosť s magnetickými nosičmi údajov, s nosičmi zvukových záznamov, s nosičmi zvukovo-obrazových záznamov, s audiovizuálnymi záznamovými diskami, s programovým vybavením počítačov, so softvérom, s počítačovými hrami; reklama, reklamné agentúry, rozširovanie reklamných materiálov zákazníkom, vydávanie a aktualizovanie reklamných materiálov, rozširovanie reklamných materiálov, prenájom reklamných plôch, zásielkové reklamné služby, spracovanie textov, uverejňovanie reklamných textov.

38 - Televízne vysielanie, satelitné vysielanie, káblové vysielanie, informačné kancelárie, tlačové kancelárie, spravodajské služby.

39 - Balenie tovarov, uskladňovanie tovarov, sprostredkovanie prepravy.

41 - Vzdelávanie, zábava, zábavné parky, informácie o možnosti zábavy, služby športovísk, prevádzkovanie športových zariadení, tvorba a výroba televíznych programov, výroba audiovizuálnych programov, výroba videofilmov, televízna zábava, organizovanie kultúrnych, športových, vzdelávacích a zábavných podujatí; prenájom a požičiavanie nahrávacích a premietacích zariadení, osvetľovacích zariadení, dekorácií, filmov, videopások; filmová tvorba, činnosť filmových štúdií; zhromažďovanie a poskytovanie informácií v oblasti kultúry, športu, zábavy a vzdelávania, poskytovanie klubových služieb (výchovno-zábavných), organizovanie a vedenie koncertov, plesov, súťaží krásy, športových súťaží, vedomostných súťaží, zábavných súťaží, výstav na vzdelávacie a kultúrne účely, konferencií, školení, živých vystúpení, večierkov; služby nahrávacích štúdií, reportérske služby; vydateľská a nakladateľská činnosť s výnimkou vydávania reklamných a náborových textov, elektronická edičná činnosť (DPT služby).

42 - Zhromažďovanie a poskytovanie informácií o móde, meteorologické informácie a predpovede počasia.

(540)



(731) Slovenská televízia, Mlynská dolina, 845 45 Bratislava, SK;

(740) Gruber Dalibor, Ing., Košice, SK;

(210) 19-2004

(220) 1.1.2004

8 (511) 9, 16, 35, 38, 39, 41, 42

(511) 9 - Magnetické nosiče údajov, nosiče zvukových záznamov, nosiče zvukovo-obrazových záznamov, audiovizuálne záznamové disky; programové vybavenie počítačov, programy na počítačové hry.

16 - Firemné listiny, papierové propagačné materiály, letáky, prospekty, tlačivá a kancelárske potreby s výnimkou nábytku; kancelárska technika uvedená v tejto triede, náhradné diely a príslušenstvo kancelárskej techniky uvedené v tejto triede.

35 - Maloobchodná činnosť s magnetickými nosičmi údajov, s nosičmi zvukových záznamov, s nosičmi zvukovo-obrazových záznamov, s audiovizuálnymi záznamovými diskami, s programovým vybavením počítačov, so softvérom, s počítačovými hrami; reklama, reklamné agentúry, rozširovanie reklamných materiálov zákazníkom, vydávanie a aktualizovanie reklamných materiálov, rozširovanie reklamných materiálov, prenájom reklamných plôch, zásielkové reklamné služby, spracovanie textov, uverejňovanie reklamných textov.

38 - Televízne vysielanie, satelitné vysielanie, káblové vysielanie, informačné kancelárie, tlačové kancelárie, spravodajské služby.

39 - Balenie tovarov, uskladňovanie tovarov, sprostredkovanie prepravy.

41 - Vzdelávanie, zábava, zábavné parky, informácie o možnosti zábavy, služby športovísk, prevádzkovanie športových zariadení, tvorba a výroba televíznych programov, výroba audiovizuálnych programov, výroba videofilmov, televízna zábava, organizovanie kultúrnych, športových, vzdelávacích a zábavných podujatí; prenájom a požičiavanie nahrávacích a premietacích zariadení, osvetľovacích zariadení, dekorácií, filmov, videopások; filmová tvorba, činnosť filmových štúdií; zhromažďovanie a poskytovanie informácií v oblasti kultúry, športu, zábavy a vzdelávania, poskytovanie klubových služieb (výchovno-zábavných), organizovanie a vedenie koncertov, plesov, súťaží krásy, športových súťaží, vedomostných súťaží, zábavných súťaží, výstav na vzdelávacie a kultúrne účely, konferencií, školení, živých vystúpení, večierkov; služby nahrávacích štúdií, reportérske služby; vydavateľská a nakladateľská činnosť s výnimkou vydávania reklamných a náborových textov, elektronická edičná činnosť (DPT služby).

42 - Zhromažďovanie a poskytovanie informácií o móde, meteorologické informácie a predpovede počasia.

(540)



(731) Slovenská televízia, Mlynská dolina, 845 45 Bratislava, SK;

(740) Gruber Dalibor, Ing., Košice, SK;

(210) 20-2004

(220) 1.1.2004

8 (511) 9, 16, 35, 38, 39, 41, 42

(511) 9 - Magnetické nosiče údajov, nosiče zvukových záznamov, nosiče zvukovo-obrazových záznamov, audiovizuálne záznamové disky; programové vybavenie počítačov, programy na počítačové hry.

16 - Firemné listiny, papierové propagačné materiály, letáky, prospekty, tlačivá a kancelárske potreby s výnimkou nábytku; kancelárska technika uvedená v tejto triede, náhradné diely a príslušenstvo kancelárskej techniky uvedené v tejto triede.

35 - Maloobchodná činnosť s magnetickými nosičmi údajov, s nosičmi zvukových záznamov, s nosičmi zvukovo-obrazových záznamov, s audiovizuálnymi záznamovými diskami, s programovým vybavením počítačov, so softvérom, s počítačovými hrami; reklama, reklamné agentúry, rozširovanie reklamných materiálov zákazníkom, vydávanie a aktualizovanie reklamných materiálov, rozširovanie reklamných materiálov, prenájom reklamných plôch, zásielkové reklamné služby, spracovanie textov, uverejňovanie reklamných textov.

38 - Televízne vysielanie, satelitné vysielanie, káblové vysielanie, informačné kancelárie, tlačové kancelárie, spravodajské služby.

39 - Balenie tovarov, uskladňovanie tovarov, sprostredkovanie prepravy.

41 - Vzdelávanie, zábava, zábavné parky, informácie o možnosti zábavy, služby športovísk, prevádzkovanie športových zariadení, tvorba a výroba televíznych programov, výroba audiovizuálnych programov, výroba videofilmov, televízna zábava, organizovanie kultúrnych, športových, vzdelávacích a zábavných podujatí; prenájom a požičiavanie nahrávacích a premietacích zariadení, osvetľovacích zariadení, dekorácií, filmov, videopások; filmová tvorba, činnosť filmových štúdií; zhromažďovanie a poskytovanie informácií v oblasti kultúry, športu, zábavy a vzdelávania, poskytovanie klubových služieb (výchovno-zábavných), organizovanie a vedenie koncertov, plesov, súťaží krásy, športových súťaží, vedomostných súťaží, zábavných súťaží, výstav na vzdelávacie a kultúrne účely, konferencií, školení, živých vystúpení, večierkov; služby nahrávacích štúdií, reportérske služby; vydavateľská a nakladateľská činnosť s výnimkou vydávania reklamných a náborových textov, elektronická edičná činnosť (DPT služby).

42 - Zhromažďovanie a poskytovanie informácií o móde, meteorologické informácie a predpovede počasia.

(540)



(731) Slovenská televízia, Mlynská dolina, 845 45 Bratislava, SK;

(740) Gruber Dalibor, Ing., Košice, SK;

(210) 21-2004

(220) 1.1.2004

8 (511) 9, 16, 35, 38, 39, 41, 42

(511) 9 - Magnetické nosiče údajov, nosiče zvukových záznamov, nosiče zvukovo-obrazových záznamov, audiovizuálne záznamové disky; programové vybavenie počítačov, programy na počítačové hry.

16 - Firemné listiny, papierové propagačné materiály, letáky, prospekty, tlačivá a kancelárske potreby s výnimkou nábytku; kancelárska technika uvedená v tejto triede, náhradné diely a príslušenstvo kancelárskej techniky uvedené v tejto triede.

35 - Maloobchodná činnosť s magnetickými nosičmi údajov, s nosičmi zvukových záznamov, s nosičmi zvukovo-obrazových záznamov, s audiovizuálnymi záznamovými diskami, s programovým vybavením počítačov, so softvérom, s počítačovými hrami; reklama, reklamné agentúry, rozširovanie reklamných materiálov zákazníkom, vydávanie a aktualizovanie reklamných materiálov, rozširovanie reklamných materiálov, prenájom reklamných plôch, zásielkové reklamné služby, spracovanie textov, uverejňovanie reklamných textov.

38 - Televízne vysielanie, satelitné vysielanie, káblové vysielanie, informačné kancelárie, tlačové kancelárie, spravodajské služby.

39 - Balenie tovarov, uskladňovanie tovarov, sprostredkovanie prepravy.

41 - Vzdelávanie, zábava, zábavné parky, informácie o možnosti zábavy, služby športovísk, prevádzkovanie športových zariadení, tvorba a výroba televíznych programov, výroba audiovizuálnych programov, výroba videofilmov, televízna zábava, organizovanie kultúrnych, športových, vzdelávacích a zábavných podujatí; prenájom a požičiavanie nahrávacích a premietacích zariadení, osvetľovacích zariadení, dekorácií, filmov, videopások; filmová tvorba, činnosť filmových štúdií; zhromažďovanie a poskytovanie informácií v oblasti kultúry, športu, zábavy a vzdelávania, poskytovanie klubových služieb (výchovno-zábavných), organizovanie a vedenie koncertov, plesov, súťaží krásy, športových súťaží, vedomostných súťaží, zábavných súťaží, výstav na vzdelávacie a kultúrne účely, konferencií, školení, živých vystúpení, večierkov; služby nahrávacích štúdií, reportérske služby; vydavateľská a nakladateľská činnosť s výnimkou vydávania reklamných a náborových textov, elektronická edičná činnosť (DPT služby).

42 - Zhromažďovanie a poskytovanie informácií o móde, meteorologické informácie a predpovede počasia.

(540)

(731) Slovenská televízia, Mlynská dolina, 845 45 Bratislava, SK;

(740) Gruber Dalibor, Ing., Košice, SK;

(210) 22-2004

(220) 1.1.2004

8 (511) 9, 16, 35, 38, 39, 41, 42

(511) 9 - Magnetické nosiče údajov, nosiče zvukových záznamov, nosiče zvukovo-obrazových záznamov, audiovizuálne záznamové disky; programové vybavenie počítačov, programy na počítačové hry.

16 - Firemné listiny, papierové propagačné materiály, letáky, prospekty, tlačivá a kancelárske potreby s výnimkou nábytku; kancelárska technika uvedená v tejto triede, náhradné diely a príslušenstvo kancelárskej techniky uvedené v tejto triede.

35 - Maloobchodná činnosť s magnetickými nosičmi údajov, s nosičmi zvukových záznamov, s nosičmi zvukovo-obrazových záznamov, s audiovizuálnymi záznamovými diskami, s programovým vybavením počítačov, so softvérom, s počítačovými hrami; reklama, reklamné agentúry, rozširovanie reklamných materiálov zákazníkom, vydávanie a aktualizovanie reklamných materiálov, rozširovanie reklamných materiálov, prenájom reklamných plôch, zásielkové reklamné služby, spracovanie textov, uverejňovanie reklamných textov.

38 - Televízne vysielanie, satelitné vysielanie, káblové vysielanie, informačné kancelárie, tlačové kancelárie, spravodajské služby.

39 - Balenie tovarov, uskladňovanie tovarov, sprostredkovanie prepravy.

41 - Vzdelávanie, zábava, zábavné parky, informácie o možnosti zábavy, služby športovísk, prevádzkovanie športových zariadení, tvorba a výroba televíznych programov, výroba audiovizuálnych programov, výroba videofilmov, televízna zábava, organizovanie kultúrnych, športových, vzdelávacích a zábavných podujatí; prenájom a požičiavanie nahrávacích a premietacích zariadení, osvetľovacích zariadení, dekorácií, filmov, videopások; filmová tvorba, činnosť filmových štúdií; zhromažďovanie a poskytovanie informácií v oblasti kultúry, športu, zábavy a vzdelávania, poskytovanie klubových služieb (výchovno-zábavných), organizovanie a vedenie koncertov, plesov, súťaží krásy, športových súťaží, vedomostných súťaží, zábavných súťaží, výstav na vzdelávacie a kultúrne účely, konferencií, školení, živých vystúpení, večierkov; služby nahrávacích štúdií, reportérske služby; vydavateľská a nakladateľská činnosť s výnimkou vydávania reklamných a náborových textov, elektronická edičná činnosť (DPT služby).

42 - Zhromažďovanie a poskytovanie informácií o móde, meteorologické informácie a predpovede počasia.

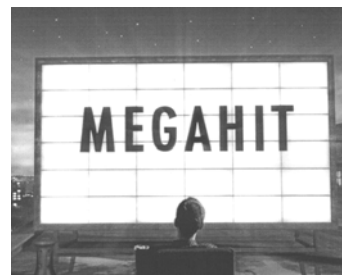
(540)

(731) Slovenská televízia, Mlynská dolina, 845 45 Bratislava, SK;

(740) Gruber Dalibor, Ing., Košice, SK;

(210) 23-2004

(220) 1.1.2004

8 (511) 9, 16, 35, 38, 39, 41, 42

(511) 9 - Magnetické nosiče údajov, nosiče zvukových záznamov, nosiče zvukovo-obrazových záznamov, audiovizuálne záznamové disky; programové vybavenie počítačov, programy na počítačové hry.

16 - Firemné listiny, papierové propagačné materiály, letáky, prospekty, tlačivá a kancelárske potreby s výnimkou nábytku; kancelárska technika uvedená v tejto triede, náhradné diely a príslušenstvo kancelárskej techniky uvedené v tejto triede.

35 - Maloobchodná činnosť s magnetickými nosičmi údajov, s nosičmi zvukových záznamov, s nosičmi zvukovo-obrazových záznamov, s audiovizuálnymi záznamovými diskami, s programovým vybavením počítačov, so softvérom, s počítačovými hrami; reklama, reklamné agentúry, rozširovanie reklamných materiálov zákazníkom, vydávanie a aktualizovanie reklamných materiálov, rozširovanie reklamných materiálov, prenájom reklamných plôch, zásielkové reklamné služby, spracovanie textov, uverejňovanie reklamných textov.

38 - Televízne vysielanie, satelitné vysielanie, káblové vysielanie, informačné kancelárie, tlačové kancelárie, spravodajské služby.

39 - Balenie tovarov, uskladňovanie tovarov, sprostredkovanie prepravy.

41 - Vzdelávanie, zábava, zábavné parky, informácie o možnosti zábavy, služby športovísk, prevádzkovanie športových zariadení, tvorba a výroba televíznych programov, výroba audiovizuálnych programov, výroba videofilmov, televízna zábava, organizovanie kultúrnych, športových, vzdelávacích a zábavných podujatí; prenájom a požičiavanie nahrávacích a premietacích zariadení, osvetľovacích zariadení, dekorácií, filmov, videopások; filmová tvorba, činnosť filmových štúdií; zhromažďovanie a poskytovanie informácií v oblasti kultúry, športu, zábavy a vzdelávania, poskytovanie klubových služieb (výchovno-zábavných), organizovanie a vedenie koncertov, plesov, súťaží krásy, športových súťaží, vedomostných súťaží, zábavných súťaží, výstav na vzdelávacie a kultúrne účely, konferencií, školení, živých vystúpení, večierkov; služby nahrávacích štúdií, reportérske služby; vydateľská a nakladateľská činnosť s výnimkou vydávania reklamných a náborových textov, elektronická edičná činnosť (DPT služby).

42 - Zhromažďovanie a poskytovanie informácií o móde, meteorologické informácie a predpovede počasia.

(540)

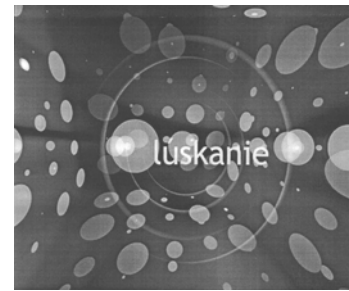

(731) Slovenská televízia, Mlynská dolina, 845 45 Bratislava, SK;

(740) Gruber Dalibor, Ing., Košice, SK;

(210) 24-2004

(220) 1.1.2004

8 (511) 9, 16, 35, 38, 39, 41, 42

(511) 9 - Magnetické nosiče údajov, nosiče zvukových záznamov, nosiče zvukovo-obrazových záznamov, audiovizuálne záznamové disky; programové vybavenie počítačov, programy na počítačové hry.

16 - Firemné listiny, papierové propagačné materiály, letáky, prospekty, tlačivá a kancelárske potreby s výnimkou nábytku; kancelárska technika uvedená v tejto triede, náhradné diely a príslušenstvo kancelárskej techniky uvedené v tejto triede.

35 - Maloobchodná činnosť s magnetickými nosičmi údajov, s nosičmi zvukových záznamov, s nosičmi zvukovo-obrazových záznamov, s audiovizuálnymi záznamovými diskami, s programovým vybavením počítačov, so softvérom, s počítačovými hrami; reklama, reklamné agentúry, rozširovanie reklamných materiálov zákazníkom, vydávanie a aktualizovanie reklamných materiálov, rozširovanie reklamných materiálov, prenájom reklamných plôch, zásielkové reklamné služby, spracovanie textov, uverejňovanie reklamných textov.

38 - Televízne vysielanie, satelitné vysielanie, káblové vysielanie, informačné kancelárie, tlačové kancelárie, spravodajské služby.

39 - Balenie tovarov, uskladňovanie tovarov, sprostredkovanie prepravy.

41 - Vzdelávanie, zábava, zábavné parky, informácie o možnosti zábavy, služby športovísk, prevádzkovanie športových zariadení, tvorba a výroba televíznych programov, výroba audiovizuálnych programov, výroba videofilmov, televízna zábava, organizovanie kultúrnych, športových, vzdelávacích a zábavných podujatí; prenájom a požičiavanie nahrávacích a premietacích zariadení, osvetľovacích zariadení, dekorácií, filmov, videopások; filmová tvorba, činnosť filmových štúdií; zhromažďovanie a poskytovanie informácií v oblasti kultúry, športu, zábavy a vzdelávania, poskytovanie klubových služieb (výchovno-zábavných), organizovanie a vedenie koncertov, plesov, súťaží krásy, športových súťaží, vedomostných súťaží, zábavných súťaží, výstav na vzdelávacie a kultúrne účely, konferencií, školení, živých vystúpení, večierkov; služby nahrávacích štúdií, reportérske služby; vydateľská a nakladateľská činnosť s výnimkou vydávania reklamných a náborových textov, elektronická edičná činnosť (DPT služby).

42 - Zhromažďovanie a poskytovanie informácií o móde, meteorologické informácie a predpovede počasia.

(540)

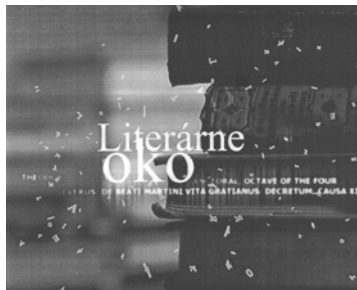

(731) Slovenská televízia, Mlynská dolina, 845 45 Bratislava, SK;

(740) Gruber Dalibor, Ing., Košice, SK;

(210) 25-2004

(220) 1.1.2004

8 (511) 9, 16, 35, 38, 39, 41, 42

(511) 9 - Magnetické nosiče údajov, nosiče zvukových záznamov, nosiče zvukovo-obrazových záznamov, audiovizuálne záznamové disky; programové vybavenie počítačov, programy na počítačové hry.

16 - Firemné listiny, papierové propagačné materiály, letáky, prospekty, tlačivá a kancelárske potreby s výnimkou nábytku; kancelárska technika uvedená v tejto triede, náhradné diely a príslušenstvo kancelárskej techniky uvedené v tejto triede.

35 - Maloobchodná činnosť s magnetickými nosičmi údajov, s nosičmi zvukových záznamov, s nosičmi zvukovo-obrazových záznamov, s audiovizuálnymi záznamovými diskami, s programovým vybavením počítačov, so softvérom, s počítačovými hrami; reklama, reklamné agentúry, rozširovanie reklamných materiálov zákazníkom, vydávanie a aktualizovanie reklamných

materiálov, rozširovanie reklamných materiálov, prenájom reklamných plôch, zásielkové reklamné služby, spracovanie textov, uverejňovanie reklamných textov.

38 - Televízne vysielanie, satelitné vysielanie, káblové vysielanie, informačné kancelárie, tlačové kancelárie, spravodajské služby.

39 - Balenie tovarov, uskladňovanie tovarov, sprostredkovanie prepravy.

41 - Vzdelávanie, zábava, zábavné parky, informácie o možnosti zábavy, služby športovísk, prevádzkovanie športových zariadení, tvorba a výroba televíznych programov, výroba audiovizuálnych programov, výroba videofilmov, televízna zábava, organizovanie kultúrnych, športových, vzdelávacích a zábavných podujatí; prenájom a požičiavanie nahrávacích a premietacích zariadení, osvetľovacích zariadení, dekorácií, filmov, videopások; filmová tvorba, činnosť filmových štúdií; zhromažďovanie a poskytovanie informácií v oblasti kultúry, športu, zábavy a vzdelávania, poskytovanie klubových služieb (výchovno-zábavných), organizovanie a vedenie koncertov, plesov, súťaží krásy, športových súťaží, vedomostných súťaží, zábavných súťaží, výstav na vzdelávacie a kultúrne účely, konferencií, školení, živých vystúpení, večierkov;

služby nahrávacích štúdií, reportárske služby; vydavateľská a nakladateľská činnosť s výnimkou vydávania reklamných a náborových textov, elektronická edičná činnosť (DPT služby).

42 - Zhromažďovanie a poskytovanie informácií o móde, meteorologické informácie a predpovede počasia.

(540)



(731) Slovenská televízia, Mlynská dolina, 845 45 Bratislava, SK;

(740) Gruber Dalibor, Ing., Košice, SK;

(210) 26-2004

(220) 1.1.2004

8 (511) 9, 16, 35, 38, 39, 41, 42

(511) 9 - Magnetické nosiče údajov, nosiče zvukových záznamov, nosiče zvukovo-obrazových záznamov, audiovizuálne záznamové disky; programové vybavenie počítačov, programy na počítačové hry.

16 - Firemné listiny, papierové propagačné materiály, letáky, prospekty, tlačivá a kancelárske potreby s výnimkou nábytku; kancelárska technika uvedená v tejto triede, náhradné diely a príslušenstvo kancelárskej techniky uvedené v tejto triede.

35 - Maloobchodná činnosť s magnetickými nosičmi údajov, s nosičmi zvukových záznamov, s nosičmi zvukovo-obrazových záznamov, s audiovizuálnymi záznamovými diskami, s pro-

gramovým vybavením počítačov, so softvérom, s počítačovými hrami; reklama, reklamné agentúry, rozširovanie reklamných materiálov zákazníkom, vydávanie a aktualizovanie reklamných materiálov, rozširovanie reklamných materiálov, prenájom reklamných plôch, zásielkové reklamné služby, spracovanie textov, uverejňovanie reklamných textov.

38 - Televízne vysielanie, satelitné vysielanie, káblové vysielanie, informačné kancelárie, tlačové kancelárie, spravodajské služby.

39 - Balenie tovarov, uskladňovanie tovarov, sprostredkovanie prepravy.

41 - Vzdelávanie, zábava, zábavné parky, informácie o možnosti zábavy, služby športovísk, prevádzkovanie športových zariadení, tvorba a výroba televíznych programov, výroba audiovizuálnych programov, výroba videofilmov, televízna zábava, organizovanie kultúrnych, športových, vzdelávacích a zábavných podujatí; prenájom a požičiavanie nahrávacích a premietacích zariadení, osvetľovacích zariadení, dekorácií, filmov, videopások; filmová tvorba, činnosť filmových štúdií; zhromažďovanie a poskytovanie informácií v oblasti kultúry, športu, zábavy a vzdelávania, poskytovanie klubových služieb (výchovno-zábavných), organizovanie a vedenie

koncertov, plesov, súťaží krásy, športových súťaží, vedomostných súťaží, zábavných súťaží, výstav na vzdelávacie a kultúrne účely, konferencií, školení, živých vystúpení, večierkov; služby nahrávacích štúdií, reportárske služby; vydateľská a nakladateľská činnosť s výnimkou vydávania reklamných a náborových textov, elektronická edičná činnosť (DPT služby).

42 - Zhromažďovanie a poskytovanie informácií o móde, meteorologické informácie a predpovede počasia.

(540)



(731) Slovenská televízia, Mlynská dolina, 845 45 Bratislava, SK;

(740) Gruber Dalibor, Ing., Košice, SK;

(210) 27-2004

(220) 1.1.2004

8 (511) 9, 16, 35, 38, 39, 41, 42

(511) 9 - Magnetické nosiče údajov, nosiče zvukových záznamov, nosiče zvukovo-obrazových záznamov, audiovizuálne záznamové disky; programové vybavenie počítačov, programy na počítačové hry.

16 - Firemné listiny, papierové propagačné materiály, letáky, prospekty, tlačivá a kancelárske potreby s výnimkou nábytku; kancelárska technika uvedená v tejto triede, náhradné diely a príslušenstvo kancelárskej techniky uvedené v tejto triede.

35 - Maloobchodná činnosť s magnetickými nosičmi údajov, s nosičmi zvukových záznamov, s nosičmi zvukovo-obrazových záznamov, s audiovizuálnymi záznamovými diskami, s programovým vybavením počítačov, so softvérom, s počítačovými hrami; reklama, reklamné agentúry, rozširovanie reklamných materiálov zákazníkom, vydávanie a aktualizovanie reklamných materiálov, rozširovanie reklamných materiálov, prenájom reklamných plôch, zásielkové reklamné služby, spracovanie textov, uverejňovanie reklamných textov.

38 - Televízne vysielanie, satelitné vysielanie, káblové vysielanie, informačné kancelárie, tlačové kancelárie, spravodajské služby.

39 - Balenie tovarov, uskladňovanie tovarov, sprostredkovanie prepravy.

41 - Vzdelávanie, zábava, zábavné parky, informácie o možnosti zábavy, služby športovísk, prevádzkovanie športových zariadení, tvorba a výroba televíznych programov, výroba audiovizuálnych programov, výroba videofilmov, televízna zábava, organizovanie kultúrnych, športových, vzdelávacích a zábavných podujatí; prenájom a požičiavanie nahrávacích a premietacích zariadení, osvetľovacích zariadení, dekorácií, filmov, videopások; filmová tvorba, činnosť filmových štúdií; zhromažďovanie a poskytovanie

informácií v oblasti kultúry, športu, zábavy a vzdelávania, poskytovanie klubových služieb (výchovno-zábavných), organizovanie a vedenie koncertov, plesov, súťaží krásy, športových súťaží, vedomostných súťaží, zábavných súťaží, výstav na vzdelávacie a kultúrne účely, konferencií, školení, živých vystúpení, večierkov; služby nahrávacích štúdií, reportárske služby; vydateľská a nakladateľská činnosť s výnimkou vydávania reklamných a náborových textov, elektronická edičná činnosť (DPT služby).

42 - Zhromažďovanie a poskytovanie informácií o móde, meteorologické informácie a predpovede počasia.

(540)



(731) Slovenská televízia, Mlynská dolina, 845 45 Bratislava, SK;

(740) Gruber Dalibor, Ing., Košice, SK;

(210) 28-2004

(220) 1.1.2004

8 (511) 9, 16, 35, 38, 39, 41, 42

(511) 9 - Magnetické nosiče údajov, nosiče zvukových záznamov, nosiče zvukovo-obrazových záznamov, audiovizuálne záznamové disky; programové vybavenie počítačov, programy na počítačové hry.

16 - Firemné listiny, papierové propagačné materiály, letáky, prospekty, tlačivá a kancelárske potreby s výnimkou nábytku; kancelárska technika uvedená v tejto triede, náhradné diely a príslušenstvo kancelárskej techniky uvedené v tejto triede.

35 - Maloobchodná činnosť s magnetickými nosičmi údajov, s nosičmi zvukových záznamov, s nosičmi zvukovo-obrazových záznamov, s audiovizuálnymi záznamovými diskami, s programovým vybavením počítačov, so softvérom, s počítačovými hrami; reklama, reklamné agentúry, rozširovanie reklamných materiálov zákazníkom, vydávanie a aktualizovanie reklamných materiálov, rozširovanie reklamných materiálov, prenájom reklamných plôch, zásielkové reklamné služby, spracovanie textov, uverejňovanie reklamných textov.

38 - Televízne vysielanie, satelitné vysielanie, káblové vysielanie, informačné kancelárie, tlačové kancelárie, spravodajské služby.

39 - Balenie tovarov, uskladňovanie tovarov, sprostredkovanie prepravy.

41 - Vzdelávanie, zábava, zábavné parky, informácie o možnosti zábavy, služby športovísk, prevádzkovanie športových zariadení, tvorba a výroba televíznych programov, výroba audiovizuálnych programov, výroba videofilmov, tele-

vízna zábava, organizovanie kultúrnych, športových, vzdelávacích a zábavných podujatí; prenájom a požičiavanie nahrávacích a premietacích zariadení, osvetľovacích zariadení, dekorácií, filmov, videopások; filmová tvorba, činnosť filmových štúdií; zhromažďovanie a poskytovanie informácií v oblasti kultúry, športu, zábavy a vzdelávania, poskytovanie klubových služieb (výchovno-zábavných), organizovanie a vedenie koncertov, plesov, súťaží krásy, športových súťaží, vedomostných súťaží, zábavných súťaží, výstav na vzdelávacie a kultúrne účely, konferencií, školení, živých vystúpení, večierkov; služby nahrávacích štúdií, reportérske služby; vydateľská a nakladateľská činnosť s výnimkou vydávania reklamných a náborových textov, elektronická edičná činnosť (DPT služby).

42 - Zhromažďovanie a poskytovanie informácií o móde, meteorologické informácie a predpovede počasia.

(540)



(731) Slovenská televízia, Mlynská dolina, 845 45 Bratislava, SK;

(740) Gruber Dalibor, Ing., Košice, SK;

(210) 29-2004

(220) 1.1.2004

8 (511) 9, 16, 35, 38, 39, 41, 42

(511) 9 - Magnetické nosiče údajov, nosiče zvukových záznamov, nosiče zvukovo-obrazových záznamov, audiovizuálne záznamové disky; programové vybavenie počítačov, programy na počítačové hry.

16 - Firemné listiny, papierové propagačné materiály, letáky, prospekty, tlačivá a kancelárske potreby s výnimkou nábytku; kancelárska technika uvedená v tejto triede, náhradné diely a príslušenstvo kancelárskej techniky uvedené v tejto triede.

35 - Maloobchodná činnosť s magnetickými nosičmi údajov, s nosičmi zvukových záznamov, s nosičmi zvukovo-obrazových záznamov, s audiovizuálnymi záznamovými diskami, s programovým vybavením počítačov, so softvérom, s počítačovými hrami; reklama, reklamné agentúry, rozširovanie reklamných materiálov zákazníkom, vydávanie a aktualizovanie reklamných materiálov, rozširovanie reklamných materiálov, prenájom reklamných plôch, zásielkové reklamné služby, spracovanie textov, uverejňovanie reklamných textov.

38 - Televízne vysielanie, satelitné vysielanie, káblové vysielanie, informačné kancelárie, tlačové kancelárie, spravodajské služby.

39 - Balenie tovarov, uskladňovanie tovarov, sprostredkovanie prepravy.

41 - Vzdelávanie, zábava, zábavné parky, informácie o možnosti zábavy, služby športovísk, prevádzkovanie športových zariadení, tvorba a výroba televíznych programov, výroba audiovizuálnych programov, výroba videofilmov, televízna zábava, organizovanie kultúrnych, športových, vzdelávacích a zábavných podujatí; prenájom a požičiavanie nahrávacích a premietacích zariadení, osvetľovacích zariadení, dekorácií, filmov, videopások; filmová tvorba, činnosť filmových štúdií; zhromažďovanie a poskytovanie informácií v oblasti kultúry, športu, zábavy a vzdelávania, poskytovanie klubových služieb (výchovno-zábavných), organizovanie a vedenie koncertov, plesov, súťaží krásy, športových súťaží, vedomostných súťaží, zábavných súťaží, výstav na vzdelávacie a kultúrne účely, konferencií, školení, živých vystúpení, večierkov; služby nahrávacích štúdií, reportérske služby; vydateľská a nakladateľská činnosť s výnimkou vydávania reklamných a náborových textov, elektronická edičná činnosť (DPT služby).

42 - Zhromažďovanie a poskytovanie informácií o móde, meteorologické informácie a predpovede počasia.

(540)

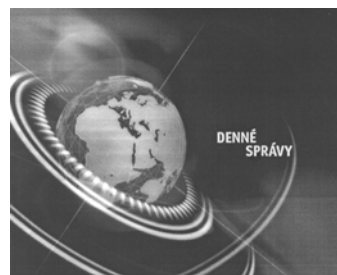

(731) Slovenská televízia, Mlynská dolina, 845 45 Bratislava, SK;

(740) Gruber Dalibor, Ing., Košice, SK;

(210) 30-2004

(220) 1.1.2004

8 (511) 9, 16, 35, 38, 39, 41, 42

(511) 9 - Magnetické nosiče údajov, nosiče zvukových záznamov, nosiče zvukovo-obrazových záznamov, audiovizuálne záznamové disky; programové vybavenie počítačov, programy na počítačové hry.

16 - Firemné listiny, papierové propagačné materiály, letáky, prospekty, tlačivá a kancelárske potreby s výnimkou nábytku; kancelárska technika uvedená v tejto triede, náhradné diely a príslušenstvo kancelárskej techniky uvedené v tejto triede.

35 - Maloobchodná činnosť s magnetickými nosičmi údajov, s nosičmi zvukových záznamov, s nosičmi zvukovo-obrazových záznamov, s audiovizuálnymi záznamovými diskami, s programovým vybavením počítačov, so softvérom, s počítačovými hrami; reklama, reklamné agentúry, rozširovanie reklamných materiálov zákazníkom, vydávanie a aktualizovanie reklamných materiálov, rozširovanie reklamných materiálov, prenájom reklamných plôch, zásielkové reklamné služby, spracovanie textov, uverejňovanie reklamných textov.

38 - Televízne vysielanie, satelitné vysielanie, káblové vysielanie, informačné kancelárie, tlačové kancelárie, spravodajské služby.

39 - Balenie tovarov, uskladňovanie tovarov, sprostredkovanie prepravy.

41 - Vzdelávanie, zábava, zábavné parky, informácie o možnosti zábavy, služby športovísk, prevádzkovanie športových zariadení, tvorba a výroba televíznych programov, výroba audiovizuálnych programov, výroba videofilmov, televízna zábava, organizovanie kultúrnych, športových, vzdelávacích a zábavných podujatí; prenájom a požičiavanie nahrávacích a premietacích zariadení, osvetľovacích zariadení, dekorácií, filmov, videopások; filmová tvorba, činnosť filmových štúdií; zhromažďovanie a poskytovanie informácií v oblasti kultúry, športu, zábavy a vzdelávania, poskytovanie klubových služieb (výchovno-zábavných), organizovanie a vedenie koncertov, plesov, súťaží krásy, športových súťaží, vedomostných súťaží, zábavných súťaží, výstav na vzdelávacie a kultúrne účely, konferencií, školení, živých vystúpení, večierkov; služby nahrávacích štúdií, reportérske služby; vydavateľská a nakladateľská činnosť s výnimkou vydávania reklamných a náborových textov, elektronická edičná činnosť (DPT služby).

42 - Zhromažďovanie a poskytovanie informácií o móde, meteorologické informácie a predpovede počasia.

(540)



(731) Slovenská televízia, Mlynská dolina, 845 45 Bratislava, SK;

(740) Gruber Dalibor, Ing., Košice, SK;

(210) 31-2004

(220) 1.1.2004

8 (511) 9, 16, 35, 38, 39, 41, 42

(511) 9 - Magnetické nosiče údajov, nosiče zvukových záznamov, nosiče zvukovo-obrazových záznamov, audiovizuálne záznamové disky; programové vybavenie počítačov, programy na počítačové hry.

16 - Firemné listiny, papierové propagačné materiály, letáky, prospekty, tlačivá a kancelárske potreby s výnimkou nábytku; kancelárska technika uvedená v tejto triede, náhradné diely a príslušenstvo kancelárskej techniky uvedené v tejto triede.

35 - Maloobchodná činnosť s magnetickými nosičmi údajov, s nosičmi zvukových záznamov, s nosičmi zvukovo-obrazových záznamov, s audiovizuálnymi záznamovými diskami, s programovým vybavením počítačov, so softvérom, s počítačovými hrami; reklama, reklamné agentúry, rozširovanie reklamných materiálov zákazníkom, vydávanie a aktualizovanie reklamných materiálov, rozširovanie reklamných materiálov, prenájom reklamných plôch, zásielkové reklamné služby, spracovanie textov, uverejňovanie reklamných textov.

38 - Televízne vysielanie, satelitné vysielanie, káblové vysielanie, informačné kancelárie, tlačové kancelárie, spravodajské služby.

39 - Balenie tovarov, uskladňovanie tovarov, sprostredkovanie prepravy.

41 - Vzdelávanie, zábava, zábavné parky, informácie o možnosti zábavy, služby športovísk, prevádzkovanie športových zariadení, tvorba a výroba televíznych programov, výroba audiovizuálnych programov, výroba videofilmov, televízna zábava, organizovanie kultúrnych, športových, vzdelávacích a zábavných podujatí; prenájom a požičiavanie nahrávacích a premietacích zariadení, osvetľovacích zariadení, dekorácií, filmov, videopások; filmová tvorba, činnosť filmových štúdií; zhromažďovanie a poskytovanie informácií v oblasti kultúry, športu, zábavy a vzdelávania, poskytovanie klubových služieb (výchovno-zábavných), organizovanie a vedenie koncertov, plesov, súťaží krásy, športových súťaží, vedomostných súťaží, zábavných súťaží, výstav na vzdelávacie a kultúrne účely, konferencií, školení, živých vystúpení, večierkov; služby nahrávacích štúdií, reportérske služby; vydavateľská a nakladateľská činnosť s výnimkou vydávania reklamných a náborových textov, elektronická edičná činnosť (DPT služby).

42 - Zhromažďovanie a poskytovanie informácií o móde, meteorologické informácie a predpovede počasia.

(540) STV - Televízia, ktorá sa na vás pozerá

(731) Slovenská televízia, Mlynská dolina, 845 45 Bratislava, SK;

(740) Gruber Dalibor, Ing., Košice, SK;

(210) 101-2004

(220) 15.1.2004

8 (511) 16, 35, 38

(511) 16 - Firemné listiny, papiernický tovar, papierové propagačné materiály, informačné brožúry, fotografie, katalógy, kalendáre, mapy, knihy, noviny,

časopisy, periodiká, plagáty, publikácie, prospekty, ročenky, tlačoviny, tlačivá a kancelárske potreby uvedené v triede 16, kancelárska technika uvedená v triede 16, náhradné diely a príslušenstvo kancelárskej techniky v triede 16.

35 - Reklama, činnosti reklamnej agentúry, rozširovanie vydávanie a aktualizovanie reklamných materiálov, prenájom reklamných materiálov, prenájom reklamných plôch, zásielkové reklamné služby, uverejňovanie reklamných textov, prenájom kancelárskych strojov a zariadení, aranžovanie výkladov, inzertné činnosti, sekretárske služby, účtovníctvo, vedenie účtovných kníh, marketingové štúdie; on-line reklama na počítačovej komunikačnej sieti; organizovanie výstav na obchodné a reklamné účely, odborné obchodné poradenstvo, poskytovanie obchodných alebo podnikateľských informácií, komerčné informačné kancelárie, prieskum trhu, prieskum verejnej mienky, obchodné prieskumy, analýzy nákladov, revízie účtov, zbieranie údajov do počítačových databáz zoraďovanie údajov v počítačových databázach; maloobchodná činnosť v strojárskych oblasti, hutníckej oblasti, potravinárskej oblasti, textilnej oblasti, obuvníckej

oblasti, automobilovej oblasti, stavebnej oblasti, drevárskej oblasti s potravinárskym tovarom, hračkami, galantériou, kozmetikou, výpočtovou technikou spotrebnou elektronikou, so zdravotníckym materiálom, s kožiarskym tovarom, s papierom a papiernickými výrobkami, s tabakovými výrobkami, s ovocím, so zeleninou, poľnohospodárskymi produktmi, s kvetmi, s ropou a ropnými produktmi, s palivami, s olejmi a pohonnými hmotami, s kamenárskymi výrobkami.
38 - Informačné kancelárie, tlačové kancelárie, telekomunikačné informácie, prenos správ a obrazových informácií pomocou počítača, počítačová komunikácia prostredníctvom svetovej informačnej telekomunikačnej siete (internet), komunikácia a prenos pomocou počítačových terminálov, prenájom zariadení na prenos informácií, prenájom info-portálov, elektronická pošta, elektronické zobrazovanie, komunikácia a posielanie správ prostredníctvom telefónu a e-mailu, spravodajské služby, elektronická edičná činnosť (DPT služby).

(540)



(731) MARTIN RUSNÁK - BLOND BOND, Dénešova 57, 040 11 Košice, SK;

(740) Gruber Dalibor, Ing., Košice, SK;

(210) 102-2004

(220) 15.1.2004

8 (511) 5

(511) 5 - Farmaceutické prípravky a substancie.

(540) AUGMENTIN ES

(731) Beecham Group p. l. c., 980 Great West Road, Brentford, Middlesex TW8 9GS, GB;

(740) Fajnorová Mária, Ing., Bratislava, SK;

(210) 104-2004

(220) 15.1.2004

8 (511) 1, 31, 39

(511) 1 - Prípravky na hnojenie, humus, záhradnícke substráty, prípravky na ochranu rastlín, živné roztoky.

31 - Ovocné stromy, okrasné kry, prírodné kvety, rastliny, semená rastlín, trávniky, bylinky, záhradné čerstvé kvetinové cibule, kmene stromov, palmy, vodné rastliny, bonsaje.

39 - Doručovanie tovaru, balenie tovaru, distribúcia tovaru na dobierku.

(540) RASTLINKY DO SCHRÁNKY

(731) FLORA EXOTIKA, s. r. o., Tajovského 19, 811 04 Bratislava, SK;

(210) 106-2004

(220) 15.1.2004

8 (511) 35, 36, 42

(511) 35 - Analýzy nákladov, hospodárske, ekonomické predpovede, obchodné alebo podnikateľské informácie, informačné kancelárie, pomoc pri riadení komerčných a priemyselných podnikov, komerčné informačné kancelárie, marketingové

štúdie, poradenstvo v obchodnej činnosti, pomoc pri riadení obchodnej činnosti, poskytovanie obchodných alebo podnikateľských informácií, profesionálne obchodné alebo podnikateľské poradenstvo, obchodný alebo podnikateľský prieskum, obchodný manažment a podnikové poradenstvo, personálne poradenstvo, poradenstvo pri vedení podnikov, posudzovanie efektívnosti prevádzky a racionalizácie práce, prieskum trhu, prieskum verejnej mienky, reklama, účtovníctvo.
36 - Finančné analýzy, daňové odhady (služby), colné služby, dôchodkové fondy, finančné poradenstvo, finančné informácie, služby v oblasti finančnictva, finančný lízing, garancie, záruky, kaucie, hypotéky, informácie o poistení, kapitálové investície, investovanie kapitálu, kancelárie, zaoberajúce sa inkasovaním pohľadávok, konateľstvo, jednatelstvo, finančné konzultačné služby, likvidácia podnikov, sprostredkovanie nehnuteľností, prenájom nehnuteľností, správa nehnuteľností, finančné oceňovanie, realitné kancelárie, finančné riadenie, sprostredkovanie poistenia, sprostredkovanie záruk, prevádzkovanie záložne, zmenárské služby.

42 - Arbitráž, spravovanie autorských práv, sledovacie služby v oblasti duševného vlastníctva, licencie práv duševného vlastníctva, poradenské služby v oblasti duševného vlastníctva, poradenstvo v oblasti duševného vlastníctva, konzultačné služby v oblasti duševného vlastníctva, právnici, právny výskum, právne služby.

(540) SLOVAK CONSULTING GROUP

(731) Moško Slavomír, JUDr., Nám SNP 15, 974 01 Banská Bystrica, SK;

(210) 107-2004

(220) 15.1.2004

8 (511) 9, 16, 35, 38, 39, 40, 41, 42

(511) 9 - Magnetické nosiče údajov, nosiče zvukových záznamov, nosiče zvukovo-obrazových záznamov, audiovizuálne záznamové disky; programové vybavenie pre počítače, programy na počítačové hry.

16 - Firemné listiny, papiernický tovar, papierové propagačné materiály, letáky, prospekty, tlačoviny, informačné brožúry, fotografie, katalógy, kalendáre, mapy, knihy, noviny, časopisy, tlačivá a kancelárske potreby uvedené v triede 16, kancelárska technika uvedená v triede 16, náhradné diely a príslušenstvo kancelárskej techniky uvedené v triede 16.

35 - Reklama, činnosti reklamnej agentúry, rozširovanie vydávanie a aktualizovanie reklamných materiálov, prenájom reklamných materiálov, prenájom reklamných plôch, zásielkové reklamné služby, uverejňovanie reklamných textov, prenájom kancelárskych strojov a zariadení, aranžovanie výkladov, inzertné činnosti, sekretárske služby, účtovníctvo, vedenie účtovných kníh, marketingové štúdie; on-line reklama na počítačovej komunikačnej sieti; organizovanie výstav na obchodné a reklamné účely, odborné obchodné poradenstvo, poskytovanie obchodných alebo podnikateľských informácií, komerčné informačné kancelárie, prieskum trhu, prieskum verejnej mienky, obchodný prieskum, analýzy nákladov, revízie účtov, vedenie účtovných kníh, zbieranie údajov do počítačových da-

tabáz, zoradovanie údajov v počítačových databázach; maloobchodná činnosť v strojárkej oblasti, hutníckej oblasti, potravinárskej oblasti, textilnej oblasti, obuvníckej oblasti, automobilovej oblasti, stavebnej oblasti, drevárskej oblasti, s potravinárskym tovarom, hračkami, galantériou, kozmetikou, výpočtovou technikou, spotrebnou elektronikou, so zdravotníckym materiálom, s kožiarskym tovarom, s papierom a papiernickými výrobkami, s tabakovými výrobkami, s ovocím, so zeleninou, s poľnohospodárskymi produktmi, s kvetmi, s ropou a ropnými produktmi, s palivami, s olejmi, s pohonnými hmotami, s kamenárskymi výrobkami.

38 - Informačné kancelárie, tlačové kancelárie, telekomunikačné informácie, informačné kancelárie, prenos správ a obrazových informácií pomocou počítača, činnosť spravodajskej tlačovej kancelárie, najmä prijímanie, odovzdávanie a rozširovanie agentúrnych správ, televíznych šotov, rozhlasových relácií, fotografií a ďalších informácií, prenos písomných záznamov, počítačová komunikácia prostredníctvom svetovej informačnej telekomunikačnej siete (internet), komunikácia a prenos pomocou počítačových terminálov, prenájom zariadení na prenos informácií, elektronická pošta, elektronické zobrazovanie, komunikácia a posielanie správ prostredníctvom telefónu a e-mailu, spravodajské služby, elektronická edičná činnosť (DPT služby).

39 - Balenie tovarov, uskladňovanie tovarov, automobilová doprava, nákladná doprava, kamiónová doprava, sprostredkovanie prepravy, kuriérske služby, prepravné služby, prenájom automobilov, prenájom vozidiel, prenájom chladiacich boxov a zariadení, doručovanie tovaru; nakladanie, vykladanie a prekladanie tovarov.

40 - Tlačenie, tlačenie vzorov, ofsetová tlač, fototlač, litografická tlač, sieťotlač, kníhviazačstvo, kníhárstvo, laminovanie, rysovanie laserom.

41 - Vzdelávanie, zábava, zábavné parky, výroba audiovizuálnych programov, výroba videofilmov, televízna zábava, organizovanie kultúrnych, športových, vzdelávacích a zábavných podujatí; zhromažďovanie a poskytovanie informácií v oblasti kultúry, športu, zábavy a vzdelávania, poskytovanie klubových služieb (výchovno-zábavných); služby nahrávacích štúdií, reportérske služby; vydateľská a nakladateľská činnosť s výnimkou vydávania reklamných a náborových textov, elektronická edičná činnosť (DPT služby); vydávanie on-line kníh a časopisov v elektronickej forme, vydávanie kníh, časopisov, periodicky vychádzajúcich tlačovín, zborníkov, vydávanie textov s výnimkou reklamných alebo náborových, vydávanie elektronických publikácií; digitálna tvorba obrazov na výstupných zariadeniach, fotografovanie, fotografická reportáž, služby nahrávacích štúdií, poskytovanie elektronických publikácií on-line bez možnosti kopírovania, tvorba videofilmov; prenájom a požičiavanie nahrávacích a premietacích zariadení, osvetľovacích zariadení, dekorácií, filmov, videopások.

42 - Grafický dizajn, obalový dizajn, módný dizajn, priemyselný dizajn, umelecký dizajn; servis

počítačových programov, spravovanie autorských práv.

(540)



(731) ARENA - reklamná agentúra, s. r. o., Pri jazdiarni 1, 040 01 Košice, SK;

(740) Gruber Dalibor, Ing., Košice, SK;

(210) 110-2004

(220) 16.1.2004

8 (511) 41

(511) 41 - Vedenie seminárov, prednášok a kurzov, týkajúcich sa chudnutia, kontroly váhy, výživy a fitnes.

(540) **WEIGHT WATCHERS**

(731) Weight Watchers International, Inc., 175 Crossways Park West, Woodbury, New York 11797, US;

(740) Tomeš Pavol, Ing., Bratislava, SK;

(210) 120-2004

(220) 16.1.2004

8 (511) 36

(511) 36 - Faktoring a forfajting, vykonávanie faktoringových a forfajtingových obchodov, poskytovanie poradenských, sprostredkovateľských a ostatných služieb v oblasti faktoringových a forfajtingových obchodov.

(540)



(591) modrá, biela

(731) VÚB Factoring, a. s., Mlynské nivy 1, 829 40 Bratislava, SK;

(740) Hojčuš Peter, Ing., Bratislava, SK;

(210) 128-2004

(220) 19.1.2004

8 (511) 1, 2, 3, 4, 6, 7, 8, 12, 21

(511) 1 - Tmel, nauhličovadlo (metalurgia), organické čistiace prípravky, prídavné kvapaliny na použitie s abrazívmi, tmely, spojivá, lepidlá na obkladačky, vosk (chemické čistiace prípravky), rozpúšťadlá na fermeže, odmasťovacie prípravky na použitie vo výrobnom procese, gleje (lepidlá) s výnimkou glejov na kancelárske použitie a pre domácnosť, prípravky na odstraňovanie mastnoty pri výrobe tovarov, kovové mydlá na priemyselné účely, vodeodolné chemické prípravky pre tmely s výnimkou farieb, chemické čističe oleja, prípravky na odlepenie, chemické prípravky na čistenie oleja, chemické čistiace prostriedky na odstránenie mastnoty, silikáty adhezíva (lepiace materiály) na priemyselné účely, priemyselné chemikálie, lepidlá na priemyselné účely, škrobové lepidlá s výnimkou kancelárskych lepidiel

a lepidiel pre domácnosť, rozpúšťadlá na gumu, silikóny, chemické prípravky na čistenie oleja.

2 - Protikorózne oleje, prípravky proti hrdzi, anti-korozívne oleje.

3 - Čistiace prípravky, spojivá (lepidlá) na kozmetické účely, oleje na čistenie.

4 - Mazacie oleje, priemyselné oleje, rezné chladiace kvapaliny, grafit (na mazanie), mazivá na remene.

6 - Kovové rozperky (kolíky), kovové čapy, kovové krúžky, kovové kolíky, podložky, kovové platničky, kovové skrutky, stenové kovové kolíky (rozperky), kovové skrutky s maticou, platničky, kovové podložky, kovové nity, medené krúžky, závlačky, kovové reťaze, napínače na kovové remene, kovové matice, kovové napínače remeňov, závitové krúžky, kovové obruče, spojky.

7 - Klby, spojky, spojenia, styky (časti motorov), remenice (ako časti strojov), pásy pre dopravníky, spojky s výnimkou spojok pre pozemné vozidlá, pásy pre dopravníky, hnacie reťaze s výnimkou reťazí pre pozemné vozidlá, dopravníky ako stroje, remene pre motory a hnacie stroje, pásy pre stroje, kardanové spojky, brúsne kotúče (ako časti strojov), kotúčové spojky (stroje), hnacie remene dopravníkov, adhézne pásky na remenice, kolesá (ako časti strojov).

8 - Brúsne kotúče, brúsne kotúče (ručné náradie).

12 - Ozubené kolesá, súkolesia na bicykle, ozubené kolesá a ozubené prevody pre pozemné vozidlá.

21 - Aerosólové dávkovače s výnimkou dávkovačov na lekárske účely, dávkovače mydla.

(540)



(591) červená, čierna, biela

(731) DIN - TECHNIK, spol. s r. o., Pekná cesta 17, 831 52 Bratislava, SK;

(210) 129-2004

(220) 19.1.2004

8 (511) 43

(510) 43 - Kaviarne, bary (služby), reštaurácie, jedálne a závodné jedálne, bufety, prevádzkovanie hotelového ubytovania, penzióny, hotelierske služby, poskytovanie prechodného ubytovania, turistické ubytovne.

(540)



(731) ISTRASLOV, spol. s r. o., Hlboké 1564, 972 01 Bojnice, SK;

(210) 130-2004

(220) 19.1.2004

8 (511) 43

(510) 43 - Kaviarne, bary (služby) reštaurácie, jedálne a závodné jedálne, bufety, prevádzkovanie hotelového ubytovania, penzióny, hotelierske služby, poskytovanie prechodného ubytovania, turistické ubytovanie.

(540)



(731) ISTRASLOV, spol. s r. o., Hlboké 1564, 972 01 Bojnice, SK;

(210) 131-2004

(220) 19.1.2004

8 (511) 43

(510) 43 - Kaviarne, bary (služby) reštaurácie, jedálne a závodné jedálne, bufety, prevádzkovanie hotelového ubytovania, penzióny, hotelierske služby, poskytovanie prechodného ubytovania, turistické ubytovanie.

(540)



(731) ISTRASLOV, spol. s r. o., Hlboké 1564, 972 01 Bojnice, SK;

(210) 132-2004

(220) 19.1.2004

8 (511) 43

(510) 43 - Kaviarne, bary (služby) reštaurácie, jedálne a závodné jedálne, bufety, prevádzkovanie hotelového ubytovania, penzióny, hotelierske služby, poskytovanie prechodného ubytovania, turistické ubytovanie.

(540)



(731) ISTRASLOV, spol. s r. o., Hlboké 1564, 972 01 Bojnice, SK;

(210) 133-2004

(220) 19.1.2004

8 (511) 43

(510) 43 - Kaviarne, bary (služby) reštaurácie, jedálne a závodné jedálne, bufety, prevádzkovanie hotelového ubytovania, penzióny, hotelierske služby, poskytovanie prechodného ubytovania, turistické ubytovanie.

(540) LE MONDE

(731) ISTRASLOV, spol. s r. o., Hlboké 1564, 972 01 Bojnice, SK;

(210) 134-2004

(220) 19.1.2004

8 (511) 43

(510) 43 - Kaviarne, bary (služby) reštaurácie, jedálne a závodné jedálne, bufety, prevádzkovanie hotelového ubytovania, penzióny, hotelierske služby, poskytovanie prechodného ubytovania, turistické ubytovanie.

(540) LE MONDE RESTAURANT & BAR

(731) ISTRASLOV, spol. s r. o., Hlboké 1564, 972 01 Bojnice, SK;

(210) 137-2004

(220) 20.1.2004

8 (511) 40

(511) 40 - Tlač, tlačenie, ofsetové tlačenie, ofsetová tlač, serigrafia, sieťotlač.

(540)



(591) modrá

(731) Kubík Ondrej, Rabčice s. č. 355, 029 45 Rabčice, SK;

(210) 138-2004

(220) 20.1.2004

8 (511) 29

(511) 29 - Mlieko a mliečne výrobky, najmä všetky druhy mliečnych kvasených výrobkov vrátane jogurtov, všetky druhy tvarohov.

(540)



(731) OLMA, akciová spoločnosť, Pavelkova 18, 772 11 Olomouc, CZ;

(740) Žovicová Viera, Mgr., Bratislava, SK;

(210) 139-2004

(220) 20.1.2004

8 (511) 3

(511) 3 - Prípravky na čistenie a leštenie.

(540) VIRTUOS

(731) DRUCHEMA, družstvo pro chemickou výrobu a služby, Služeb 3, 100 31 Praha 10, CZ;

(740) ROTT, RŮŽIČKA & GUTTMANN, v. o. s., Bratislava, SK;

(210) 146-2004

(220) 20.1.2004

8 (511) 45

(510) 45 - Bezpečnostné služby - ochrana osôb a majetku.

(540)



(591) žltá, bordová

(731) OMNIS SECURITY SERVICE, a. s., Zimná 50, 052 01 Spišská Nová Ves, SK;

(210) 147-2004

(220) 20.1.2004

8 (511) 29, 30, 32

(511) 29 - Mäso, ryby, šunka, hydina, zverina, krájané (porciované) mäso a mäsové výrobky, najmä ako predjedlo. Sušené, konzervované a/alebo tepelne upravené ovocie a zelenina, kompóty, zaváraniny, džemy, marmelády, ovocné pretlaky, rôsoly, želé, polievky; konzervované potraviny vyrobené prevažne z mäsa, rýb, šunky, hydiny a/alebo zveriny; upravené, sušené, tepelne spracované, konzervované, mrazené hotové jedlá vyrobené prevažne z mäsa, rýb, šunky, hydina a/alebo zveriny; sladké alebo slané predjedlá vyrobené z ovocia alebo zeleniny ako napríklad zo zemiakov, ochutené alebo neochutené zemiakové lupienky (chipsy), sušené ovocné zmesi a všetky upravené

olejnaté oriešky ako napríklad arašidy a kešu orechy, všetky olejnaté produkty, najmä spracované orechy, lieskové orechy a orechy ako napríklad arašidy, kešu oriešky, malé porcie spracovaného mäsa ako predjedlá; mlieko, sušené mlieko v prášku, zahustené, ochutené a šľahané mlieko; mliečne výrobky, najmä: mliečne dezerty, jogurty, jogurtové nápoje, peny, krémy, smotana, smotanové dezerty, čerstvá smotana, maslo, syrové nátierky, syry, vyzrievacie syry, vyzrievacie syry s plesňou, čerstvé syry nevyzreté, syry v slanom náleve, domáci syr (cottage cheese), tvaroh, čerstvé syry predávané buď tekuté, alebo vo forme pasty, neochutené alebo ochutené nápoje vyrobené najmä z mlieka alebo mliečnych výrobkov, mliečne nápoje vyrobené najmä z mlieka alebo mliečnych výrobkov, mliečne nápoje vyrobené najmä z mlieka, mliečne nápoje obsahujúce ovocie; fermentované neochutené alebo ochutené mliečne výrobky; jedlé oleje, olivový olej, jedlé tuky.

30 - Káva, čaj, kakao, čokoláda; nápoje na báze kávy, nápoje na báze kaka, nápoje na báze čokolády, cukor, ryža, extrudovaná ryža, tapioka

a múka, torty, koláče a pečivo (sladké alebo slané), pizza; obyčajné alebo ochutené, a/alebo plnené cestoviny, obilninové prípravky, raňajkové obilniny; hotové jedlá obsahujúce prevažne cestoviny; hotové jedlá vyrobené prevažne z cesta; chlieb, sucháre, sušienky, keksy, biskvity (sladké alebo slané), oblátky, vafle, zákusky, koláčiky, jemné pečivo, všetky uvedené tovary obyčajné a/alebo natreté, poliate alebo posypané, a/alebo plnené, a/alebo ochutené; sladké alebo slané predjedlá obsahujúce chlieb, sušienky, biskvity, jemné pečivo, jemné cesto alebo jemné šľahané cesto; cukrovinky; jedlé zmrzliny, zmrzliny vyrobené prevažne z jogurtu, smotanové zmrzliny, mrazené krémy, vodové zmrzliny (jedlé ľady), zmrzlinové jogurty (jedlé ľady), mrazená ochutená voda, med, soľ, horčica, ocot, omáčky ako chuťové prísady, sladké omáčky, omáčky na cestoviny, koreniny.

32 - Pivo; nesýtené a sýtené vody (minerálne alebo neminerálne vody), ovocné alebo zeleninové šťavy, ovocné alebo zeleninové nápoje, limonády, citrónády, sódy, zázvorové pivo, šerbety (nápoje), prípravky na výrobu nápojov, sirupy na prípravu nápojov, ovocné alebo zeleninové extrakty bez obsahu alkoholu, nápoje bez obsahu alkoholu obsahujúce mliečne fermenty.

(540) ČAS NA DANIO

(731) COMPAGNIE GERVAIS DANONE (société anonyme), 126-130, rue Jules Guesde, 92300 Levallois-Perret, FR;

(740) Fajnorová Mária, Ing., Bratislava, SK;

(210) 154-2004

(220) 21.1.2004

8 (511) 21, 26, 31, 35, 39, 42, 44

(511) 21 - Keramika na použitie v domácnosti, sklenené nádoby, sklenené schránky, sklenené gule, kameninové nádoby, porcelán, porcelánové ozdoby a dekorácie, umelecké predmety z porcelánu, terakoty alebo skla vrátane misiek a váz na kvety, kvetináče, kvetníky, ozdobné črepníky s výnimkou

papierových, obaly na kvetináče a výnimkou papierových, kropiace ružice na polievanie kvetov, podpory pre rastliny, aranžovacie držiaky, oporné tyčky alebo paličky pre rastliny, kvety a kvetiny, karafy, fľaše, misky, záhradnícke rukavice, vázy nie z drahých kovov.

26 - Umelé kvety, umelé vence, vence z umelých kvetov, stuhy, stužky, lemovky, bordúry, elastické šnúrkové alebo pásky, elastické šnúrkové na aranžovanie kvetov, umelé ovocie, ozdobné spony.

31 - Prírodné kvety, čerstvé, živé kvety, vence z prírodných kvetov, kvetinové cibule, sušené kvety na ozdobu, rastliny, sušené rastliny ako dekorácia, rastlinné semená, sadenice, stromy, vianočné stromčeky, prírodné trávniky.

35 - Reklama, propagácia, vydávanie a aktualizovanie reklamných, inzertných alebo náborových materiálov, rozširovanie reklamných materiálov zákazníkom, reklamné zásielkové služby, predovšetkým pre kvety a kvetiny, on-line reklama na počítačovej komunikačnej sieti, zoraďovanie údajov v počítačových databázach, vedenie kartoték v počítači vrátane evidencie objednávok kvetov, kvetín zaslaných cez inter-

net, faxom alebo telefonicky, organizovanie výstav na obchodné a reklamné účely, obchodný alebo podnikateľský prieskum, poradenstvo v obchodnej činnosti, sprostredkovanie obchodu s uvedeným tovarom, maloobchodné služby v oblasti kvetín, kvetov, vencov, dekorácií, ozdôb, darčkových predmetov, umeleckých predmetov, hnojív, sprostredkovanie uvedených služieb.

39 - Doručovanie tovaru, doručovacie služby, kuriérske služby, dodávka tovaru poštou vrátane dodávky kvetov, kvetín, zasielanie a doručovanie kvetov, kvetín, donáška kvetov, kvetín, balenie tovaru, predovšetkým balenie kvetov, kvetín, informácie o preprave, prepravné služby, skladovanie, doprava, nákladná doprava, sprostredkovanie uvedených služieb, sprostredkovanie prepravy kvetov, kvetín.

42 - Interiérová výzdoba, obalový dizajn, umelecký dizajn, sprostredkovanie uvedených služieb.

44 - Aranžovanie kvetov, zhotovovanie vencov, záhradkárské a záhradnícke služby, liečenie stromov, rastlinné škôlky, údržba trávnikov, služby záhradných architektov, sprostredkovanie uvedených služieb.

(540) PremiumFlora

(731) POCZTA KWIATOWA Sp. z o. o., ul. Corazziego 2 lok. 1, 00-087 Warszawa, PL;

(740) Porubčan Róbert, Ing., Ivanka pri Dunaji, SK;

(210) 155-2004

(220) 21.1.2004

8 (511) 21, 26, 31, 35, 39, 42, 44

(511) 21 - Keramika na použitie v domácnosti, sklenené nádoby, sklenené schránky, sklenené gule, kameninové nádoby, porcelán, porcelánové ozdoby a dekorácie, umelecké predmety z porcelánu, terakoty alebo skla vrátane misiek a váz na kvety, kvetináče, kvetníky, ozdobné črepníky s výnimkou papierových, obaly na kvetináče a výnimkou papierových, kropiace ružice na polievanie kvetov,

podpory pre rastliny, aranžovacie držiaky, oporné tyčky alebo paličky pre rastliny, kvety a kvetiny, karafy, fľaše, misky, záhradnícke rukavice, vázy nie z drahých kovov.

26 - Umelé kvety, umelé vence, vence z umelých kvetov, stuhy, stužky, lemovky, bordúry, elastické šnúrkové alebo pásky, elastické šnúrkové na aranžovanie kvetov, umelé ovocie, ozdobné spony.

31 - Prírodné kvety, čerstvé, živé kvety, vence z prírodných kvetov, kvetinové cibule, sušené kvety na ozdobu, rastliny, sušené rastliny ako dekorácia, rastlinné semená, sadenice, stromy, vianočné stromčeky, prírodné trávniky.

35 - Reklama, propagácia, vydávanie a aktualizovanie reklamných, inzertných alebo náborových materiálov, rozširovanie reklamných materiálov zákazníkom, reklamné zásielkové služby, predovšetkým pre kvety a kvetiny, on-line reklama na počítačovej komunikačnej sieti, zoraďovanie údajov v počítačových databázach, vedenie kartoték v počítači vrátane evidencie objednávok kvetov, kvetín zaslaných cez internet, faxom alebo telefonicky, organizovanie výstav na obchodné a reklamné účely, obchodný

alebo podnikateľský prieskum, poradenstvo v obchodnej činnosti, sprostredkovanie obchodu s uvedeným tovarom, maloobchodné služby v oblasti kvetín, kvetov, vencov, dekorácií, ozdôb, darčkových predmetov, umeleckých predmetov, hnojív, sprostredkovanie uvedených služieb.

39 - Doručovanie tovaru, doručovacie služby, kuriérske služby, dodávka tovaru poštou vrátane dodávky kvetov, kvetín, zasielanie a doručovanie kvetov, kvetín, donáška kvetov, kvetín, balenie tovaru, predovšetkým balenie kvetov, kvetín, informácie o preprave, prepravné služby, skladovanie, doprava, nákladná doprava, sprostredkovanie uvedených služieb, sprostredkovanie prepravy kvetov, kvetín.

42 - Interiérová výzdoba, obalový dizajn, umelecký dizajn, sprostredkovanie uvedených služieb.

44 - Aranžovanie kvetov, zhotovovanie vencov, záhradkárske a záhradnícke služby, liečenie stromov, rastlinné škôlky, údržba trávnikov, služby záhradných architektov, sprostredkovanie uvedených služieb.

(540) Kvetinová pošta

(731) POCZTA KWIATOWA Sp. z o. o., ul. Corazziego 2 lok. 1, 00-087 Warszawa, PL;

(740) Porubčan Róbert, Ing., Ivanka pri Dunaji, SK;

(210) 158-2004

(220) 21.1.2004

8 (511) 29

(511) 29 - Ovocné dezerty, výrobky z ovocia obsahujúce v triede 29, konzervované, sušené, tepelne spracované ovocie a zelenina, rôsoly, džemy, marmelády, ovocné zaváraniny, ovocné pretlaky, mlieko, mliečne dezerty a výrobky z mlieka obsahujúce v triede 29.

30 - Ovocné dezerty obsahujúce v triede 30.

(540)

Pusinka

(731) NOVOFRUCT SK, s. r. o., Komárňanská cesta 13, 940 43 Nové Zámky, SK;

(740) Litváková Edita, Ing., Bratislava, SK;

(210) 159-2004

(220) 22.1.2004

8 (511) 35, 41

(511) 35 - Činnosti reklamnej agentúry, reklamné služby, reklama, reklama na počítačovej komunikačnej sieti, rozhlasová reklama, televízna reklama, vydávanie a aktualizovanie reklamných materiálov, rozširovanie reklamných alebo inzertných oznamov a materiálov, uverejňovanie reklamných textov, vydávanie reklamných alebo náborových textov, vylepovanie plagátov, prenájom reklamných materiálov, prenájom reklamných

plôch, organizovanie výstav na obchodné a reklamné účely, reprografia, poradenská a sprostredkovateľská činnosť v oblasti reklamy a vydávania reklamných alebo náborových textov.

41 - Vydavateľské činnosti, vydávanie kníh, vydávanie textov s výnimkou reklamných alebo náborových, vydávanie kníh a časopisov v elektronickej forme, poradenská a sprostredkovateľská činnosť v týchto oblastiach vydavateľstva.

(540)



(731) Q - EX, a. s., Brnianska 1, 911 05 Trenčín, SK;

(740) Kubínyi Peter, Bc., Trenčín, SK;

(210) 160-2004

(220) 22.1.2004

(310) 2341912

(320) 28.8.2003

(330) GB

8 (511) 5

(511) 5 - Farmaceutické a zverolekárske prípravky a substancie.

(540) CARATRI

(731) Pfizer Products Inc., Eastern Point Road, Groton, Connecticut 06340, US;

(740) Bušová Eva, JUDr., Bratislava, SK;

(210) 161-2004

(220) 22.1.2004

8 (511) 5

(511) 5 - Farmaceutické, zverolekárske a zdravotnícke prípravky, dietetické látky prispôsobené na lekárske účely, potrava pre dojčatá, náplasti, obväzový materiál, hmoty na plombovanie zubov a zubné vosky, dezinfekčné prostriedky, prípravky na ničenie hmyzu, fungicídy, herbicídy.

(540) VERAQUIS

(731) Pfizer Products Inc., Eastern Point Road, Groton, Connecticut 06340, US;

(740) Bušová Eva, JUDr., Bratislava, SK;

(210) 162-2004

(220) 22.1.2004

8 (511) 16, 35, 41

(511) 16 - Periodické a neperiodické publikácie; noviny, časopisy a magazíny vrátane ich príloh a mimoriadnych vydaní; katalógy, knihy, fotografie.

35 - Reklama a propagácia; sprostredkovanie obchodu s tovarom; sprostredkovanie reklamy a propagácie; obchodné a podnikateľské infor-

mácie; rozširovanie reklamných materiálov; vydávanie reklamných materiálov; uverejňovanie reklamných textov; komerčný prieskum; maloobchod s tlačovinami a publikáciami.

41 - Vydavateľská činnosť s výnimkou vydávania reklamných textov; preklady a tlmočenie.

(540)



(591) čierna, červená

(731) Krajčír Tibor, Mgr., Kvetoslavov č. 146, 930 41 Kvetoslavov, SK;

(210) 163-2004

(220) 22.1.2004

8 (511) 32, 35

(511) 32 - Minerálne, sýtené a stolové vody; nealkoholické nápoje; nealkoholické nápoje obohatené minerálmi alebo vitamínmi; iónové a energetické nealkoholické nápoje; ovocné a zeleninové nápoje a šťavy; džúsy; sirupy a iné prípravky na výrobu nápojov.

35 - Maloobchodná, sprostredkovateľská a poradenská činnosť v oblasti obchodovania s nápojmi.

(540)



(591) žltá, zelená, biela

(731) „SELIKO-SLOVAKIA“ spol. s r. o., Jarmočná 73, 992 01 Modrý Kameň, SK;

(740) Hojčuš Peter, Ing., Bratislava, SK;

(210) 166-2004

(220) 22.1.2004

8 (511) 30

(511) 30 - Čokoláda na pitie, neliečivé cukrovinky, žuvačky (nie na lekárske použitie), jemné pečivo, zákusky, múčniky a koláče, sušienky, keksy a sucháre, zmrzlina, smotanové zmrzlina, zmrzlinové výrobky, mrazené jogurty, mrazené cukrovinky, chladené dezerty a zákusky, peny, šerbety (zmrzlina), chlieb, jemné cestá, nápoje patriace do tejto triedy, plnky, sladké nátierky, cukor, med, čokoláda.

(540) **STARBURST FROOTS**

(731) Mars Incorporated, McLean, Virginia 22101, US;

(740) Fajnorová Mária, Ing., Bratislava, SK;

(210) 168-2004

(220) 22.1.2004

8 (511) 16

(511) 16 - Všetky druhy kalendárov, diáre patriace do tejto triedy, periodická a neperiodická tlač, knihy, časopisy.

(540) **Promoline**

(731) HELMA, v. o. s., U Pekačky 5, 180 00 Praha 8, CZ;

(740) Kajabová Monika, JUDr., Bratislava, SK;

(210) 169-2004

(220) 22.1.2004

(310) AM 4779/2003

(320) 24.7.2003

(330) AT

8 (511) 7, 8

(511) 7 - Obrábacie stroje na kov a plasty; zdvíhacie zariadenia; stroje na použitie v rybníctve a stroje pre tlač; stroje na výrobu zapalovačov; baliace stroje.

8 - Ručné nástroje a náradie; prístroje s ručným pohonom zaradené v tejto triede; nože; nožiarsky tovar, jedálenské príbory; holiace strojčeky, britvy.

(540) **ZIPPO**

(731) Zippo Manufacturing Company, 33 Barbour Street, Bradford, Pennsylvania 16701, US;

(740) ROTT, RŮŽIČKA & GUTTMANN, v. o. s., Bratislava, SK;

(210) 173-2004

(220) 23.1.2004

8 (511) 9, 25, 41

(511) 9 - Počítačové programy iba vo vzťahu k televíznej šou VELKÝ BRAT; nahrané nosiče dát týkajúce sa televíznej šou VELKÝ BRAT, vyššie uvedené tovary s výlukou činností karaoke.

25 - Odevy, obuv, pokrývky hlavy; všetky tovary iba vo vzťahu k televíznej šou VELKÝ BRAT.

41 - Vzdelávacie a zábavné služby, predovšetkým výroba televíznych a rozhlasových programov a zábavných programov, divadelných produkcií, ako sú javiskové a muzikálové produkcie, organizovanie hudobných udalostí/koncertov; uvedené služby uskutočňované tiež cestou internetu; všetky služby iba vo vzťahu k televíznej šou VELKÝ BRAT.

(540) **VELKÝ BRAT**

(731) Endemol Nederland B.V., Van Cleeffkade 15, 1431 BA AALSMEER, NL;

(740) PATENTSERVIS BRATISLAVA, a. s., Bratislava, SK;

(210) 176-2004

(220) 23.1.2004

8 (511) 6, 14, 16, 19, 20, 35, 39, 41, 42

(511) 6 - Umelecké diela z obyčajných kovov.

14 - Umelecké diela z drahých kovov.

16 - Baliaci papier, blahoprajné pohľadnice, brožované knihy, brožúry, brožúrky, bublinové obaly z plastických materiálov (na balenie), časopisy, etikety s výnimkou textilných, fotografie, grafické zobrazenie, grafiky, kalendáre, kartón, lepenka, katalógy, kávové filtre papierové, knihy, lepenkové alebo papierové škatule, lepenkové alebo papierové obaly na fľaše, lepenkové platne (papiernický tovar), lepiace pásky na kancelárske účely a použitie v domácnosti, leporelá, mapy, obálky (papiernický tovar), obaly (papiernický tovar), obrazy, papiernický tovar, periodické

a neperiodické publikácie, plagáty, predmety z kartónu, prospekty, pútače z papiera alebo lepenky, reklamné tabule z papiera, kartónu alebo lepenky, reprodukcie grafické, tlačené reklamné materiály, umelecké litografie, umelohmotné fólie na balenie, vrecia z papiera alebo plastických materiálov.

19 - Umelecké diela z kameňa, betónu a mramoru.

20 - Starožitný nábytok, nábytok ako umelecké dielo, umelecké diela z dreva, vosku, sadry a plastov, umelecké diela z porcelánu, terakoty alebo skla.

35 - Dražby, manažment v oblasti umenia, marketingové štúdie, obchodný alebo podnikateľský prieskum, obchodný manažment a podnikové poradenstvo, obchodný manažment v oblasti umenia, organizovanie audiovizuálnych predstavení na komerčné a reklamné účely, organizovanie výstav na komerčné alebo reklamné účely, personálne poradenstvo, pomoc pri riadení obchodnej činnosti, poradenstvo v obchodnej činnosti, poskytovanie obchodných alebo podnikateľských informácií, predvádzanie (služby modeliek) na reklamné účely a podporu predaja, predvádzanie tovaru, prenájom reklamných materiálov, prieskum trhu, prieskum verejnej mienky, reklama, reklamná a propagačná činnosť, reklamné agentúry, rozhlasová reklama, rozširovanie reklamných oznamov, rozširovanie reklamných materiálov zákazníkom (letáky, prospekty, tlačivá, vzorky), spracovanie textov, sprostredkovanie obchodu s tovarom, sprostredkovanie obchodu s umeleckými dielami a starožitnosťami, sprostredkovanie uvedených služieb, televízna reklama, vydávanie a aktualizovanie reklamných materiálov a zvukovo-obrazových záznamov a periodických a neperiodických publikácií, vydávanie a rozširovanie reklamných textov, vydávanie reklamných alebo náborových textov, vzťahy s verejnosťou (prieskum vzťahov medzi podnikmi, inštitúciami a spoločenským prostredím), zá-

sielkové reklamné služby, zbieranie údajov do počítačových databáz, zoraďovanie údajov v počítačových databázach.

39 - Balenie a doručovanie darčkových a umeleckých predmetov, balenie tovaru, distribúcia tovaru na dobierku, distribúcia umeleckých predmetov, doručovacie služby, kuriérske služby, doručovanie tovaru, informácie o balení a doručovaní darčkov a umeleckých predmetov, kuriérske služby, oceňovanie umeleckých diel, organizovanie dobročinných zbierok, zabezpečovanie a sprostredkovanie balenia a doručovania tovaru.

41 - Činnosť umeleckej a športovej agentúry, činnosť v oblasti zábavy a kultúry a športu, filmová tvorba, fotografická reportáž, fotografovanie, organizovanie a plánovanie večierkov, organizovanie a vedenie kolokvií, organizovanie a vedenie konferencií, organizovanie a vedenie kongresov, organizovanie a vedenie seminárov, organizovanie a vedenie sympózií, organizovanie audiovizuálnych predstavení na účely kultúrne a zábavné, organizovanie kultúrnych alebo vzdelávacích výstav, organizovanie plesov, organizovanie predstavení (manažérske služby), organi-

zovanie súťaží (vedomostných alebo zábavných), organizovanie súťaží krásy, organizovanie športových podujatí a súťaží, organizovanie športových súťaží, organizovanie živých vystúpení, prevádzkovanie galérie, sprostredkovanie vyššie uvedených služieb, umelecké módné agentúry, usporadúvanie divadelných, filmových, koncertných a iných predstavení na účely kultúrne a zábavné, usporadúvanie koncertov, hudobných a tanečných produkcií, vydávanie periodických a neperiodických publikácií s výnimkou reklamných, vydavateľská činnosť s výnimkou vydávania reklamných textov, výchovno - zábavné klubové služby, výroba (tvorba) videofilmov, výroba divadelných alebo iných predstavení, živé predstavenia.

42 - Grafický dizajn, módný dizajn, navrhovanie (priemyselný dizajn), navrhovanie obalov, obalový dizajn, odborné poradenstvo týkajúce sa počítačov a príslušenstva k nim, priemyselný dizajn, spravovanie autorských práv, sprostredkovanie služieb uvedených v tejto triede, štúdie technických projektov, projektová činnosť, umelecký dizajn, výskum a vývoj nových výrobkov (pre zákazníkov), využívanie autorských práv.

(540) GEE & STONE

(731) ROVAX, v. o. s., Nad Plážou 27, 974 01 Banská Bystrica, SK;

(740) Belička Ivan, Ing., Banská Bystrica, SK;

(210) 183-2004

(220) 26.1.2004

8 (511) 32

(511) 32 - Príchuti na výrobu nápojov, sirupy na výrobu malinoviek a sirupy na výrobu nápojov.

(540)



(591) biela, hnedá

(731) Šofranko Ján, Široké 23, 082 37 Široké, SK;

(210) 184-2004

(220) 26.1.2004

8 (511) 5

(511) 5 - Liečivá, farmaceutické prípravky humánne.

(540) PRICORON

(731) Zentiva, a. s., U kabelovny 130, 102 37 Praha 10, Dolní Měcholupy, CZ;

(740) Kertész Jozef, Ing., Hlohovec, SK;

(210) 185-2004

(220) 26.1.2004

8 (511) 7, 9, 12, 42

(511) 7 - Výfuky pre motorové vozidlá.

9 - Prístroje a nástroje navigačné, prístroje a nástroje na vedenie, distribúciu, akumuláciu, reguláciu alebo kontrolu elektrického prúdu, elektronické, optické, signalizačné, záchranné a kontrolné prístroje a nástroje do dopravných prostriedkov, meracie a elektronické riadiace prístroje a nástroje do dopravných prostriedkov, automatické riadenie dopravných prostriedkov, prístroje a nástroje na prenos povelov, elektrické a elektronické riadiace panely, snímače na spracovanie údajov, automatické časové spínače, softvér pre motorové vozidlá, pamäte, pamäťové záznamy vrátane periférneho zariadenia, magnetické a optické nosiče údajov v dopravných prostriedkoch, diaľkové ovládače a ostatné prídavné prístrojové vybavenie do motorových vozidiel zaradené do tejto triedy.

12 - Automobilové reťaze, stierače, tlmiče, osvetľovacie prístroje, volanty, tlmiče nárazu, kolesá-disky ako súčasť vozidiel, pneumatiky, poťahy na sedadlá vozidiel, poťahy na volant, autodoplnky hlavne výrobky zlepšujúce vzhľad a funkčnosť vozidiel ako ochranné a ozdobné kryty kolies, uzávery palivových nádrží, stierače okien a ich súčasti, slnečné clony, hlavice riadiacich pák, kryty a nášlapky na pedále, zabezpečovacie zariadenia proti odcudzeniu motorových vozidiel.

42 - Tvorba softvéru pre motorové vozidlá, inštalácia softvéru do automobilov.

(540)

MAXTuning
®

(731) ZAMCAN.SK, s. r. o., M. R. Štefánika 11, 940 01 Nové Zámky, SK;

(740) Dolanská Elena, RNDr., Bratislava, SK;

(210) 188-2004

(220) 26.1.2004

8 (511) 29

(511) 29 - Mlieko; mliečne výrobky; mliečne nápoje; syry; nátierky z mliečnych výrobkov; jogurt; maslo; smotana; smotanové a tvarohové krémy; šľahačka; tvaroh; bryndza; kefir.

(540)

(591) biela, modrá, červená, zelená, žltá, hnedá

(731) LEVICKÉ MLIEKÁRNE, a. s., Júrska cesta č. 2, 934 01 Levice, SK;

(740) Litváková Edita, Ing., Bratislava, SK;

(210) 191-2004

(220) 26.1.2004

8 (511) 6, 9, 37, 45

(511) 6 - Kovové ploty, kovové pletivo, drôtené pletivo, železný drôt, drobný železiarsky tovar, kovové brány, kovové západky na brány, visacie zámky, kovové stĺpiky, kovový stavebný materiál, kovové skrutky a matice, kovové nity.

9 - Elektrické zariadenia proti krádeži, elektrické otváratele dverí, elektronické zariadenia periférnej ochrany objektov, zabezpečovacie zariadenia proti odcudzeniu.

37 - Výstavba plotov a montáž plotových systémov, stavebníctvo, stavebná činnosť.

45 - Periférna ochrana objektov, poradenstvo v oblasti bezpečnosti.

(540)

(591) žltá, zelená, čierna

(731) BC TORSION, spol. s r. o., Štverník č. 662, 906 13 Brezová pod Bradlom, SK;

(740) Čechvalová Dagmar, Bratislava, SK;

(210) 208-2004

(220) 28.1.2004

8 (511) 5, 9, 10, 35

(511) 5 - Diagnostické prípravky na lekárske účely, chemické prípravky na diagnostikovanie ťarchavosti, testy ťarchavosti, testovacie sady na určenie ťarchavosti, ovulačné testy, testovacie súpravy, tyčinky, pásiky, pružky alebo misky na lekárske účely, testy alebo testovacie súpravy na zistenie požitia drog alebo omamných látok, testy alebo testovacie súpravy na zistenie, určenie infekcie, na prítomnosť baktérií alebo vírusov,

chemické prípravky na farmaceutické alebo lekárske účely, rádioaktívne látky na lekárske účely, rádiologicky kontrastné látky na lekárske účely, chemické činidlá na lekárske a zverolekárske účely, farmaceutické výrobky, zverolekárske výrobky, narkotiká, liečivá na ľudskú spotrebu, digestívy na farmaceutické účely, enzýmy na lekárske účely, krv na lekárske účely, liečivé prípravky do kúpeľa, plné lekármičky, liečivé nápoje, liečivé čaje, absorpčné tampóny, dezinfekčné prípravky, hygienické výrobky na lekárske použitie, prípravky na osvieženie vzduchu, dietetické látky prispôbené na lekárske účely, náplasti, obvazový materiál, čistiace prípravky na kontaktné šošovky, dámske vložky, vonné soli.

9 - Diagnostické prístroje s výnimkou lekárskeho prístroje a nástroje vedecké, kontrolné alebo signalizačné, chemické prístroje a nástroje, indikátory, dozimetre, meracie prístroje, meracie pomôcky, meradlá, mierky, monitorovacie počítačové programy, kompaktné disky, počítače, periférne zariadenia k počítačom, počítačový softvér, zariadenia na rozbor potravy, laboratórne téglíky.

10 - Prístroje a zariadenia na lekárske analýzy, lekárske prístroje a nástroje, skúšobné alebo diagnostické prístroje na lekárske účely.

35 - Organizovanie výstav a verejných prezentácií na obchodné alebo reklamné účely, predovšetkým v súvislosti s uvedenými tovarmi, sprostredkovanie obchodu s tovarom, predovšetkým s uvedenými tovarmi, maloobchodné služby v oblasti uvedených tovarov, odborné obchodné poradenstvo, predovšetkým obchodné poradenstvo pri predaji diagnostických prípravkov a prístrojov, predvádzanie na reklamné účely a podporu predaja, reklamné činnosti, propagačná činnosť so zameraním na zdravotnú osvetu, on-line reklama na počítačovej komunikačnej sieti, vydávanie a aktualizovanie reklamných alebo náborových materiálov, vzťahy s verejnosťou, marketingové štúdie, kancelárie zaoberajúce sa dovozom, vývozom alebo reexportom, podpora predaja pre tretie osoby, účtovníctvo, vedenie kartoték v počítači, sekretárske služby, obchodné alebo podnikateľské informácie, sprostredkovanie uvedených služieb.

(540) CLEARSKIN

(731) CLEARSKIN II, s. r. o., Nám. E. Štúra 1, 010 01 Žilina, SK;

(740) Porubčan Róbert, Ing., Ivanka pri Dunaji, SK;

(210) 209-2004

(220) 28.1.2004

8 (511) 32

(511) 32 - Ovocné šťavy a koncentráty.

(540) CITRONELKA

(731) Mc Carter a. s., Miletičova 1, 821 08 Bratislava, SK;

(740) Hojčuš Peter, Ing., Bratislava, SK;

(210) 210-2004

(220) 28.1.2004

8 (511) 31, 32

(511) 31 - Slad.

32 - Pivo a nealkoholické nápoje.

(540)



(731) KLIMO s. r. o., Puškinova 135/4, 339 01 Klato-
vy, CZ;

(740) Mišľanová Mária, Košice, SK;

(210) 211-2004

(220) 28.1.2004

8 (511) 31,32

(511) 31 - Slad.

32 - Pivo a nealkoholické nápoje.

(540)



(731) KLIMO s. r. o., Puškinova 135/4, 339 01 Klato-
vy, CZ;

(740) Mišľanová Mária, Košice, SK;

(210) 212-2004

(220) 29.1.2004

8 (511) 35, 36, 39, 41, 43

(511) 35 - Sprostredkovanie obchodu s tovarom, reklamná činnosť, rozširovanie reklamných materiálov; rozširovanie inzertných oznamov; vylepovanie plagátov; prieskum trhu a verejnej mienky, vytváranie databáz a zoznamov hotelov a iných prevádzok v tuzemsku a zahraničí.

36 - Sprostredkovanie a predaj časovo obmedzeného práva užívania nehnuteľností v tuzemsku a zahraničí, poskytovanie prenájmov a nakladanie s časovo obmedzeným právom užívania nehnuteľností v tuzemsku a zahraničí; sprostredkovanie a predaj členstva a členských práv vo výmenných systémoch, služby v oblasti finančnictva, služby týkajúce sa úverových kariet a kariet na zľavu, vydávanie kreditných kariet, vydávanie cestovných šekov.

39 - Osobná doprava; autobusová doprava; automobilová doprava; informácie o doprave; rezervácia dopravy; rezervácia miesteniek; sprostredkovanie automobilovej, autobusovej, leteckej a námornej dopravy; prepravné služby; sprevádzanie turistov; turistické prehliadky; preprava turistov; organizovanie ciest, výletov a exkurzií; rezervácia zájazdov; sprostredkovanie prenájmu plavidiel, vozidiel a iných dopravných prostriedkov; služby poskytované výletnými loďami; turistické kancelárie s výnimkou kancelárií poskytujúcich rezerváciu hotelového ubytovania.

41 - Organizovanie spoločenských podujatí, informácie o možnostiach rekreácie, rozptýlenia a zábavy; vydateľská činnosť s výnimkou vydávania reklamných a náborových textov.

43 - Hotelierske služby; prevádzkovanie kempov; penzióny; poskytovanie prechodného ubytovania a stravovania; prevádzkovanie hotelového ubytovania; rezervácia hotelov, penziónov a prechodného ubytovania; turistické ubytovne; informácie o ubytovaní; služby barov, samoobslužných reštaurácií; kaviarní a bufetov.

(540)

LAZO-PLAZO



(731) Platinum International, s. r. o., Pribinova 25, 810 11 Bratislava 111, SK;

(740) Kubínyi Peter, Bc., Trenčín, SK;

(210) 213-2004

(220) 29.1.2004

8 (511) 35, 36, 39, 41, 43

(511) 35 - Sprostredkovanie obchodu s tovarom, reklamná činnosť, rozširovanie reklamných materiálov; rozširovanie inzertných oznamov; vylepovanie plagátov; prieskum trhu a verejnej mienky, vytváranie databáz a zoznamov hotelov a iných prevádzok v tuzemsku a zahraničí.

36 - Sprostredkovanie a predaj časovo obmedzeného práva užívania nehnuteľností v tuzemsku a zahraničí, poskytovanie prenájmov a nakladanie s časovo obmedzeným právom užívania nehnuteľností v tuzemsku a zahraničí; sprostredkovanie a predaj členstva a členských práv vo výmenných systémoch, služby v oblasti finančníctva, služby týkajúce sa úverových kariet a kariet na zľavu, vydávanie kreditných kariet, vydávanie cestovných šekov.

39 - Osobná doprava; autobusová doprava; automobilová doprava; informácie o doprave; rezervácia dopravy; rezervácia miesteniek; sprostredkovanie automobilovej, autobusovej, leteckej a námornej dopravy; prepravné služby; sprevádzanie turistov; turistické prehliadky; preprava turistov; organizovanie ciest, výletov a exkurzií; rezervácia zájazdov; sprostredkovanie prenájmu plavidiel, vozidiel a iných dopravných prostriedkov; služby poskytované výletnými loďami; turistické kancelárie s výnimkou kancelárií poskytujúcich rezerváciu hotelového ubytovania.

41 - Organizovanie spoločenských podujatí, informácie o možnostiach rekreácie, rozptýlenia a zábavy; vydavateľská činnosť s výnimkou vydávania reklamných a náborových textov.

43 - Hotelierske služby; prevádzkovanie kempov; penzióny; poskytovanie prechodného ubytovania a stravovania; prevádzkovanie hotelového ubytovania; rezervácia hotelov, penziónov a prechodného ubytovania; turistické ubytovne; informácie o ubytovaní; služby barov, samoobslužných reštaurácií; kaviarní a bufetov.

(540) LÁŽO-PLÁŽO

(731) Platinum International, s. r. o., Pribinova 25, 810 11 Bratislava 111, SK;

(740) Kubínyi Peter, Bc., Trenčín, SK;

(210) 214-2004

(220) 29.1.2004

8 (511) 35, 36, 39, 41, 43

(511) 35 - Sprostredkovanie obchodu s tovarom, reklamná činnosť, rozširovanie reklamných materiálov; rozširovanie inzertných oznamov; vylepovanie plagátov; prieskum trhu a verejnej mienky, vytváranie databáz a zoznamov hotelov a iných prevádzok v tuzemsku a zahraničí.

36 - Sprostredkovanie a predaj časovo obmedzeného práva užívania nehnuteľností v tuzemsku a zahraničí, poskytovanie prenájmov a nakladanie s časovo obmedzeným právom užívania nehnuteľností v tuzemsku a zahraničí; sprostredkovanie a predaj členstva a členských práv vo výmenných systémoch, služby v oblasti finančníctva, služby týkajúce sa úverových kariet a kariet na zľavu, vydávanie kreditných kariet, vydávanie cestovných šekov.

39 - Osobná doprava; autobusová doprava; automobilová doprava; informácie o doprave; rezervácia dopravy; rezervácia miesteniek; sprost-

redkovanie automobilovej, autobusovej, leteckej a námornej dopravy; prepravné služby; sprevádzanie turistov; turistické prehliadky; preprava turistov; organizovanie ciest, výletov a exkurzií; rezervácia zájazdov; sprostredkovanie prenájmu plavidiel, vozidiel a iných dopravných prostriedkov; služby poskytované výletnými loďami; turistické kancelárie s výnimkou kancelárií poskytujúcich rezerváciu hotelového ubytovania.

41 - Organizovanie spoločenských podujatí, informácie o možnostiach rekreácie, rozptýlenia a zábavy; vydavateľská činnosť s výnimkou vydávania reklamných a náborových textov.

43 - Hotelierske služby; prevádzkovanie kempov; penzióny; poskytovanie prechodného ubytovania a stravovania; prevádzkovanie hotelového ubytovania; rezervácia hotelov, penziónov a prechodného ubytovania; turistické ubytovne; informácie o ubytovaní; služby barov, samoobslužných reštaurácií; kaviarní a bufetov.

(540) LAZO-PLAZO

(731) Platinum International, s. r. o., Pribinova 25, 810 11 Bratislava 111, SK;

(740) Kubínyi Peter, Bc., Trenčín, SK;

(210) 215-2004

(220) 29.1.2004

8 (511) 35, 36, 39, 41, 43

(511) 35 - Sprostredkovanie obchodu s tovarom, reklamná činnosť, rozširovanie reklamných materiálov; rozširovanie inzertných oznamov; vylepovanie plagátov; prieskum trhu a verejnej mienky, vytváranie databáz a zoznamov hotelov a iných prevádzok v tuzemsku a zahraničí.

36 - Sprostredkovanie a predaj časovo obmedzeného práva užívania nehnuteľností v tuzemsku a zahraničí, poskytovanie prenájmov a nakladanie s časovo obmedzeným právom užívania nehnuteľností v tuzemsku a zahraničí; sprostredkovanie a predaj členstva a členských práv vo výmenných systémoch, služby v oblasti finančníctva, služby týkajúce sa úverových kariet a kariet na zľavu, vydávanie kreditných kariet, vydávanie cestovných šekov.

39 - Osobná doprava; autobusová doprava; automobilová doprava; informácie o doprave; rezervácia dopravy; rezervácia miesteniek; sprostredkovanie automobilovej, autobusovej, leteckej a námornej dopravy; prepravné služby; sprevádzanie turistov; turistické prehliadky; preprava turistov; organizovanie ciest, výletov a exkurzií; rezervácia zájazdov; sprostredkovanie prenájmu plavidiel, vozidiel a iných dopravných prostriedkov; služby poskytované výletnými loďami; turistické kancelárie s výnimkou kancelárií poskytujúcich rezerváciu hotelového ubytovania.

41 - Organizovanie spoločenských podujatí, informácie o možnostiach rekreácie, rozptýlenia a zábavy; vydavateľská činnosť s výnimkou vydávania reklamných a náborových textov.

43 - Hotelierske služby; prevádzkovanie kempov; penzióny; poskytovanie prechodného ubytovania a stravovania; prevádzkovanie hotelového ubytovania; rezervácia hotelov, penziónov a prechodného ubytovania; turistické ubytovne;

informácie o ubytovaní; služby barov, samoobslužných reštaurácií; kaviarní a bufetov.

(540)



(731) Platinum International, s. r. o., Pribinova 25, 810 11 Bratislava 111, SK;

(740) Kubínyi Peter, Bc., Trenčín, SK;

(210) 216-2004

(220) 29.1.2004

8 (511) 31

(511) 31 - Poľnohospodárske, záhradnícke a lesné produkty a výrobky, semená a osivá, všetko patriace do triedy 31; živé zvieratá, vtáky a ryby; krmivá a potrava pre zvieratá, vtáky a ryby a prípravky patriace do triedy 31 na použitie ako prísady do potravy a krmív; slad; sépiové kosti; jedlé kosti, tyčinky a predmety na žutie pre zvieratá chované pre potešenie; stelivo pre zvieratá; mlieko pre mačky; čerstvé ovocie a čerstvá zelenina a prípravky z týchto produktov na použitie ako prísady do potravy a krmív.

(540) **PEDIGREE MEALBONE**

(731) Mars, Incorporated, McLean, Virginia 22101, US;

(740) Fajnorová Mária, Ing., Bratislava, SK;

(210) 217-2004

(220) 29.1.2004

8 (511) 30, 35, 38, 41

(511) 30 - Káva, kávové extrakty, kávové náhradky, kakao, čokoláda, kakaové nápoje, čokoládové nápoje a kávové nápoje a prípravky na takéto nápoje, čaj; pekárske výrobky, sušienky, keksy, trvanlivé pečivo, oblátky, vafle, cukrárske výrobky a cukrovinky, najmä cukrové a čokoládové cukrovinky, pralinky, výrobky z cesta, prípravky vyrobené z cereálií, zmrzlina.

35 - Reklamná činnosť; obchodný manažment, obchodná správa; obchodná administratíva; kancelárske práce.

38 - Telekomunikačné služby.

41 - Vzdelávanie, organizovanie a vedenie workshopov, seminárov, konferencií, výcvikov, kurzov, školení a sympózií; zábava; športové súťaže a akcie a kultúrna činnosť.

(540) **Prosím nerušiť**

(731) Kraft Foods Schweiz Holding AG, Bellerive-strasse 203, CH-8008 Zürich, CH;

(740) Fajnorová Mária, Ing., Bratislava, SK;

(210) 219-2004

(220) 29.1.2004

(310) 78/280775

(320) 30.7.2003

(330) US

8 (511) 9

(511) 9 - Počítačový softvér na správu dátového prenosu, prístupu, dostupnosti a spoľahlivosti hardvéru a sietí na ukladanie dát; prístroje a nástroje vedecké, námorné, geodetické, fotografické, kinematografické, optické, signalizačné, kontrolné (inšpekcia), záchranné, vzdelávacie a prístroje a nástroje na meranie a váženie; prístroje a nástroje na vedenie, distribúciu, transformáciu, akumuláciu, reguláciu alebo kontrolu elektrického prúdu; prístroje na nahrávanie, prenos a reprodukciu zvuku alebo obrazu; magnetické nosiče údajov, záznamové disky; predajné automaty a mechanizmy pre prístroje uvádzané do činnosti vhoďením mince; registračné pokladne, počítačové stroje, zariadenia na spracovanie údajov a počítače; hasiace prístroje.

(540) **SECURE PATH**

(731) HEWLETT - PACKARD DEVELOPMENT COMPANY, L. P., Texas Limited Partnership, 20555 State Highway 249, Houston, Texas 77070, US;

(740) Tomeš Pavol, Ing., Bratislava, SK;

(210) 220-2004

(220) 29.1.2004

8 (511) 32, 33

(511) 32 - Pivo, minerálne a sýtené vody, nealkoholické nápoje.

33 - Alkoholické nápoje s výnimkou piva.

(540)



(731) PROFDRINK, s. r. o., Bratislavská cesta 39, 931 01 Šamorín, SK;

(740) Beleščák Ladislav, Ing., Piešťany, SK;

(210) 221-2004

(220) 29.1.2004

8 (511) 43, 44

(510) 43 - Barové služby; bufety (rýchle občerstvenie); detské jasle; domovy dôchodcov; hotelierske služby; jedálne a závodné jedálne; kaviarne; prevádzkovanie kempov; motelové služby; penzióny; poskytovanie prechodného ubytovania; poskytovanie ubytovania pre zvieratá; prevádzkovanie hotelového ubytovania; prevádzkovanie kempov; rezervovanie prechodného ubytovania; reštaurácie (jedálne); turistické ubytovne.

44 - Chov zvierat; fyzioterapia; kadernícke salóny; lekárske služby; masáže; ošetrovateľské služby; parné kúpele; psychologické služby; salóny krásy; stomatológia; verejné kúpele; záhradkárské služby.

(540) **www.bacchusvilla.sk**

(731) Samuhel Jaroslav, Lesná 5021/14, 921 01 Banka, SK;

(740) Beleščák Ladislav, Ing., Piešťany, SK;

(210) 222-2004

(220) 29.1.2004

8 (511) 43, 44

(510) 43 - Barové služby; bufety (rýchle občerstvenie); detské jasle; domovy dôchodcov; hotelierske služby; jedálne a závodné jedálne; kaviarne; prevádzkovanie kempov; motelové služby; penzióny; poskytovanie prechodného ubytovania; poskytovanie ubytovania pre zvieratá; prevádzkovanie hotelového ubytovania; prevádzkovanie kempov; rezervovanie prechodného ubytovania; reštaurácie (jedálne); turistické ubytovne.

44 - Chov zvierat; fyzioterapia; kadernícke salóny; lekárske služby; masáže; ošetrovateľské služby; parné kúpele; psychologické služby; salóny krásy; stomatológia; verejné kúpele; záhradkárské služby.

(540) Bacchus Villa u Samuhela

(731) Samuhel Jaroslav, Lesná 5021/14, 921 01 Banka, SK;

(740) Beleščák Ladislav, Ing., Piešťany, SK;

(210) 223-2004

(220) 30.1.2004

8 (511) 32

(511) 32 - Minerálne a sytené vody a iné nealkoholické nápoje; ovocné nápoje a ovocné šťavy; sirupy, koncentráty a iné prípravky na výrobu nápojov.

(540) DO THE DEW

(731) PepsiCo, Inc., 700 Anderson Hill Road, Purchase, New York 10577, US;

(740) Bezák Marián, Ing., Bratislava, SK;

(210) 224-2004

(220) 30.1.2004

8 (511) 5

(511) 5 - Lieky, chemické prípravky na lekárske a hygienické účely, liečivé prípravky, náplasti, chirurgické obvazy.

(540) SPASMEXIN

(731) Dr. R. Pflieger Chemische Fabrik GmbH, Dr.-Robert-Pflieger-Strasse 12, 96052 Bamberg, DE;

(740) Bezák Marián, Ing., Bratislava, SK;

(210) 225-2004

(220) 30.1.2004

8 (511) 9, 16, 36

(511) 9 - Pamäťové karty, magnetické karty.
16 - Tlačoviny, poukážky (vouchery).
36 - Vydávanie poukážok (voucherov).

(540)

UNIVERSAL PASS

(731) SODEXHO ALLIANCE société anonyme, 3, avenue Newton, 781 80 Montigny-le Bretonneux, FR;

(740) Hörmann Tomáš, Ing., Bratislava, SK;

(210) 226-2004

(220) 30.1.2004

8 (511) 5, 35, 44

(511) 5 - Farmaceutické výrobky, dietetické látky upravené na lekárske účely.

35 - Propagačná činnosť, reklama, kancelárske práce, pomoc pri riadení obchodnej činnosti, obchodná administratíva.

44 - Lekárske, veterinárne a hygienické služby.

(540)

BERLIN-CHEMIE
MENARINI GROUP

(591) zelená, červená, biela, čierna, šedá

(731) Berlin - Chemie AG, Glienicke Weg 125, D-12489 Berlin, DE;

(740) Hörmannová Zuzana, Ing., Bratislava, SK;

(210) 227-2004

(220) 30.1.2004

8 (511) 5, 35, 44

(511) 5 - Farmaceutické výrobky, dietetické látky upravené na lekárske účely.

35 - Propagačná činnosť, reklama, kancelárske práce, pomoc pri riadení obchodnej činnosti, obchodná administratíva.

44 - Lekárske, veterinárne a hygienické služby.

(540)

BERLIN-CHEMIE
MENARINI GROUP

(731) Berlin - Chemie AG, Glienicke Weg 125, D-12489 Berlin, DE;

(740) Hörmannová Zuzana, Ing., Bratislava, SK;

(210) 228-2004

(220) 30.1.2004

(310) 78/297223

(320) 8.9.2003

(330) US

8 (511) 9

(511) 9 - Farebné tlačové systémy, najmä počítačový softvér, firmvér, hardvér, periférie a ich doplnky.

(540) IMAGERET

(731) HEWLETT - PACKARD DEVELOPMENT COMPANY, L. P., Texas Limited Partnership, 20555 State Highway 249, Houston, Texas 77070, US;

(740) Tomeš Pavol, Ing., Bratislava, SK;

(210) 229-2004

(220) 30.1.2004

8 (511) 1, 9

(511) 1 - Chemikálie pre priemysel, vedu a fotografiu; umelé živice v nespracovanom stave, plastické hmoty v nespracovanom stave; prípravky na kalenie a zvráanie kovov; lepidlá a spojivá používané v priemysle.

9 - Prístroje a nástroje vedecké, námorné, geodetické, fotografické, kinematografické, optické, signalizačné, kontrolné (inšpekcia), záchranné, vzdelávacie a prístroje a nástroje na meranie a váženie; prístroje a nástroje na vedenie, distribúciu, transformáciu, akumuláciu, reguláciu alebo kontrolu elektrického prúdu; prístroje na nahrávanie, prenos a reprodukciu zvuku alebo obrazu; magnetické nosiče údajov, záznamové disky; počítačový softvér, počítačový firmvér; predajné automaty a mechanizmy pre prístroje uvádzané do činnosti vhođením mince; registračné pokladnice, počítačové stroje, zariadenia na spracovanie údajov a počítače; hasiace prístroje.

(540) LIGHTSCRIBE

(731) HEWLETT - PACKARD DEVELOPMENT COMPANY, L. P., Texas Limited Partnership, 20555 State Highway 249, Houston, Texas 77070, US;

(740) Tomeš Pavol, Ing., Bratislava, SK;

(210) 230-2004

(220) 30.1.2004

8 (511) 5

(511) 5 - Farmaceutické a veterinárne prípravky; zdravotnícke prípravky na lekárske účely; dietetické látky upravené na lekárske účely, potrava pre dojčatá; náplasti; obväzový materiál; materiály na plombovanie zubov, dentálne vosky; dezinfekčné prípravky; prípravky na ničenie škodcov; fungicídy, herbicídy.

(540) Citalostad

(731) STADA Arzneimittel AG, Stadastrasse 2-18, 61118 Bad Vilbel, DE;

(740) PATENTSERVIS BRATISLAVA a. s., Bratislava, SK;

(210) 231-2004

(220) 30.1.2004

8 (511) 5

(511) 5 - Farmaceutické a veterinárne prípravky; zdravotnícke prípravky na lekárske účely; dietetické látky upravené na lekárske účely, potrava pre dojčatá; náplasti; obväzový materiál; materiály na plombovanie zubov, dentálne vosky; dezinfekčné prípravky; prípravky na ničenie škodcov; fungicídy, herbicídy.

(540) Stadaprox

(731) STADA Arzneimittel AG, Stadastrasse 2-18, 61118 Bad Vilbel, DE;

(740) PATENTSERVIS BRATISLAVA a. s., Bratislava, SK;

(210) 232-2004

(220) 30.1.2004

8 (511) 5

(511) 5 - Farmaceutické a veterinárne prípravky; zdravotnícke prípravky na lekárske účely; dietetické látky upravené na lekárske účely, potrava pre dojčatá; náplasti; obväzový materiál; materiály na plombovanie zubov, dentálne vosky; dezinfekčné prípravky; prípravky na ničenie škodcov; fungicídy, herbicídy.

(540) Fexostad

(731) STADA Arzneimittel AG, Stadastrasse 2-18, 61118 Bad Vilbel, DE;

(740) PATENTSERVIS BRATISLAVA a. s., Bratislava, SK;

(210) 234-2004

(220) 30.1.2004

8 (511) 4, 9, 16, 35, 36, 37

(511) 4 - Priemyselné oleje a tuky; mazivá; palivá; nechemické aditíva do palív, mazív a tukov.

9 - Magnetické a strojovo čitateľné karty nesúce kódované informácie; bankomaty a stroje na čítanie kariet; autorizačné karty, platobné karty, kreditné karty a osobné identifikačné karty, všetky obsahujúce aktívne komponenty a ako nosiče údajov.

16 - Tlačené publikácie; tlačoviny; časopisy; poukážky a kupóny (vouchery); papiernický tovar; plagáty; prostriedky na ručnú tlač; pečiatky na kancelárske použitie; obaly a dosky na spisy a doklady; karty; cestovné šeky; platobné karty, kreditné karty, debetné karty, osobné identifikačné karty; reklamné značky.

35 - Manažment nákupu a transakcií; služby obchodného manažmentu a odhady; účtovníctvo a výpisy z účtov; všetko týkajúce sa nákupu a platieb za automobilové palivá a súvisiace služby.

36 - Vydávanie platobných a predplatených kariet a kariet s odloženou platbou; služby spojené s debetnými kartami, platobnými kartami, kreditnými kartami, osobnými identifikačnými kartami, autorizačnými nákupnými kartami a zľavovými kartami; elektronický prevod peňažných prostriedkov; vystavovanie výpisov z účtu a vypracovávanie analýz na všetky uvedené služby; spracovanie platieb.

37 - Údržba a opravy motorových vozidiel; mazanie motorových vozidiel; čistenie a leštenie motorových vozidiel; umývanie motorových vozidiel; antikorozívne ošetrovanie motorových vozidiel; lakovanie motorových vozidiel; montáž pneumatík a opravy dier; služby čerpacích staníc a servisných staníc vozidiel.

(540)



(731) BP p. l. c., 1 St James's Square, London SW1Y 4PD, GB;

(740) Fajnorová Mária, Ing., Bratislava, SK;

(210) 241-2004

(220) 30.1.2004

8 (511) 35, 36, 38, 39, 41, 42, 45

(511) 35 - Reklamné agentúry, dražby, hospodárske, ekonomické predpovede, informácie

v počítačových súboroch (vyhľadávanie pre zákazníkov), obchodné alebo podnikateľské informácie, marketingové štúdie, nábor zamestnancov, poskytovanie obchodných alebo podnikateľských informácií, odkazovacie telefónne služby (pre neprítomných predplatiteľov), zbieranie údajov do počítačových databáz, zoraďovanie údajov v počítačových databázach, podpora predaja (pre tretie osoby), poradenstvo v obchodnej činnosti, zaobstarávanie predplatného pre tretie osoby, predvádzanie tovaru, prenájom reklamného času vo všetkých komunikačných médiách, prenájom reklamných materiálov, prieskum trhu, prieskum verejnej mienky, obchodný prieskum, reklama, on-line reklama na počítačovej komunikačnej sieti, rozširovanie reklamných oznamov, uverejňovanie reklamných textov, rozširovanie reklamných alebo inzertných oznamov, psychologické testovanie s cieľom výberu, spracovanie textov, vedenie kartoték v počítači, vydávanie a aktualizovanie reklamných materiálov, zbieranie údajov do počítačových databáz, služby zaoberajúce sa zhromažďovaním výstrižkov z časopisov, zoraďovanie údajov v počítačových databázach.

36 - Finančné informácie, realitné kancelárie.

38 - Elektronická pošta, informačné kancelárie, počítačová komunikácia, komunikácia pomocou počítačových terminálov, posielanie správ, poskytovanie telekomunikačného pripojenia do svetovej počítačovej siete, poskytovanie užívateľského prístupu do svetovej počítačovej siete, prenos správ a obrazových informácií pomocou počítača, výzvy (rádiom, telefónom alebo inými elektronickými komunikačnými prostriedkami).

39 - Prenájom vozidiel, rezervácia miestienok na cestovanie.

41 - Elektronická edičná činnosť v malom (DTP služby), informácie o možnostiach rekreácie, informácie o možnostiach rozptýlenia, informácie o možnostiach zábavy, informácie o výchove a vzdelávaní, organizovanie súťaží (vedomostných alebo zábavných), pomoc pri výbere povolania (poradenstvo v oblasti vzdelávania), poskytovanie elektronických publikácií on-line, on-line poskytovanie počítačových hier z počítačových sietí, prekladateľské služby, informácie o možnostiach rekreácie, služby pre oddych a rekreáciu, organizovanie vedomostných a zá-

bavných súťaží, zverejňovanie textov, okrem reklamných.

42 - Aktualizovanie počítačových programov, hostovanie na počítačových stránkach (Web stránkach), inštalácia počítačových programov, licencie práv duševného vlastníctva, návrh počítačových systémov, obnovovanie počítačových databáz, počítačové programovanie, aktualizácia počítačových programov, zhotovovanie kópií počítačových programov, návrh počítačových systémov, poradenské služby v oblasti počítačového hardvéru, prenájom počítačového softvéru, prevod a konverzia počítačových programov a údajov, prieskum v oblasti využitia počítačov, servis počítačových programov, tvorba softvéru, vytváranie a udržiavanie počítačových stránok (Web stránok) pre zákazníkov.

45 - Zoznamovacie služby.

(540)

(591) červená, čierna, šedá

(731) ZOZNAM, s. r. o., Karpatská 8, 811 05 Bratislava, SK;

(210) 242-2004

(220) 30.1.2004

8 (511) 35, 36, 38, 39, 41, 42, 45

(511) 35 - Reklamné agentúry, dražby, hospodárske, ekonomické predpovede, informácie v počítačových súboroch (vyhľadávanie pre zákazníkov), obchodné alebo podnikateľské informácie, marketingové štúdie, nábor zamestnancov, poskytovanie obchodných alebo podnikateľských informácií, odkazovacie telefónne služby (pre neprítomných predplatiteľov), zbieranie údajov do počítačových databáz, zoraďovanie údajov v počítačových databázach, podpora predaja (pre tretie osoby), poradenstvo v obchodnej činnosti, zaobstarávanie predplatného pre tretie osoby, predvádzanie tovaru, prenájom reklamného času vo všetkých komunikačných médiách, prenájom reklamných materiálov, prieskum trhu, prieskum verejnej mienky, obchodný prieskum, reklama, on-line reklama na počítačovej komunikačnej sieti, rozširovanie reklamných oznamov, uverejňovanie reklamných textov, rozširovanie reklamných alebo inzertných oznamov, psychologické testovanie s cieľom výberu, spracovanie textov,

vedenie kartoték v počítači, vydávanie a aktualizovanie reklamných materiálov, zbieranie údajov do počítačových databáz, služby zaoberajúce sa zhromažďovaním výstrižkov z časopisov, zoraďovanie údajov v počítačových databázach.

36 - Finančné informácie, realitné kancelárie.

38 - Elektronická pošta, informačné kancelárie, počítačová komunikácia, komunikácia pomocou počítačových terminálov, posielanie správ, poskytovanie telekomunikačného pripojenia do svetovej počítačovej siete, poskytovanie užívateľského prístupu do svetovej počítačovej siete,

prenos správ a obrazových informácií pomocou počítača, výzvy (rádiom, telefónom alebo inými elektronickými komunikačnými prostriedkami).

39 - Prenájom vozidiel, rezervácia miesteniek na cestovanie.

41 - Elektronická edičná činnosť v malom (DTP služby), informácie o možnostiach rekreácie, informácie o možnostiach rozptýlenia, informácie o možnostiach zábavy, informácie o výchove a vzdelávaní, organizovanie súťaží (vedomostných alebo zábavných), pomoc pri výbere povolania (poradenstvo v oblasti vzdelávania), poskytovanie elektronických publikácií on-line, on-line poskytovanie počítačových hier z počítačových sietí, prekladateľské služby, informácie o možnostiach rekreácie, služby pre oddych a rekreáciu, organizovanie vedomostných a zábavných súťaží, zverejňovanie textov, okrem reklamných.

42 - Aktualizovanie počítačových programov, hostovanie na počítačových stránkach (Web stránkach), inštalácia počítačových programov, licencie práv duševného vlastníctva, návrh počítačových systémov, obnovovanie počítačových databáz, počítačové programovanie, aktualizácia počítačových programov, zhotovovanie kópií počítačových programov, návrh počítačových systémov, poradenské služby v oblasti počítačového hardvéru, prenájom počítačového softvéru, prevod a konverzia počítačových programov a údajov, prieskum v oblasti využitia počítačov, servis počítačových programov, tvorba softvéru, vytváranie a udržiavanie počítačových stránok (Web stránok) pre zákazníkov.

45 - Zoznamovacie služby.

(540)



(591) červená, čierna, šedá

(731) ZOZNAM, s. r. o., Karpatská 8, 811 05 Bratislava, SK;

(210) 246-2004

(220) 22.1.2004

8 (511) 38

(511) 38 - Elektronická pošta, komunikácia prostredníctvom optických káblov, poskytovanie užívateľského prístupu do svetovej počítačovej siete.

(540)



(591) zelená, šedá, biela

(731) BENTEL, spol. s r. o., Pribinova 25, 819 03 Bratislava, SK;

(210) 247-2004

(220) 30.1.2004

8 (511) 10, 16, 41

(511) 10 - Ortopedické výrobky; zariadenia na povzbudenie (dodanie energie) a rozohýbanie ústrojenstva chrbtice; masírovacie (masážne) zariadenia.

16 - Tlačené publikácie všetkých druhov, ako napr. časopisy, noviny, knihy, brožúry, katalógy, zbierky (súbory) a užívateľské príručky; tlačiarenské výrobky; kópie vychádzajúce z počítačových bibliografických databáz v tlačenej forme; papier, lepenka a výrobky z týchto materiálov, nezahrnuté v iných triedach; potreby pre knižné väzby, kníhviazačský materiál; papiernický tovar; kancelárske potreby (s výnimkou nábytku); plastické materiály na balenie (nezahrnuté v iných triedach).

41 - Zabezpečovanie výchovy a vzdelávania; vyučovanie; zabezpečovanie zábavy a rekreácie; organizovanie a riadenie seminárov, konferencií a kongresov; organizovanie kultúrnych a vzdelávacích výstav; športové a kultúrne aktivity; organizovanie športových súťaží; vydávanie textov a kníh s výnimkou reklamných; výroba animovaných filmov; zabezpečovanie výroby hudobných videospotov.

(540) KOSMODISK

(731) Studio Moderna S.A., Viale S. Franscini 40, CH-6900 Lugano, CH;

(740) PATENTSERVIS BRATISLAVA a. s., Bratislava, SK;

(210) 248-2004

(220) 2.2.2004

8 (511) 32, 33, 41, 43

(511) 32 - Aperitív nealkoholický, citronády, koktail nealkoholický, minerálne vody, nealkoholické nápoje, prípravky na výrobu nápojov, izotonické nápoje, nápoje z nealkoholických štiav, nealkoholické výtázky z ovocia, pivo, prášky na výrobu šumivých nápojov, príchuti na výrobu nápojov, selterská voda, minerálka, sirupy na výrobu malinoviek, sirupy na výrobu nápojov, sóda, stolové vody, sytená voda, šerbetu, ovocné šťavy, sódová voda, vody, zázvorové pivo, zeleninové šťavy.

33 - Alkoholické nápoje s výnimkou piva, alkoholové extrakty, aperitívy, brandy, vínovica, destilované nápoje, digestívy, gin, koktaily, liehové esencie, liehové výtázky, liehoviny, likéry, medovina, alkoholické nápoje obsahujúce ovocie, rum, víno, vodka, whisky.

41 - Dekorácie, diskotéky, služby v oblasti estrád, fotografovanie, informácie o možnostiach rekreácie, klub zdravia, nočné kluby, obveselenie, organizovanie plesov, organizovanie živých vystúpení, organizovanie súťaží krásy, organizovanie športových súťaží, zábavné parky, plánovanie a organizovanie večierkov, požíčovanie filmov, služby v prázdninových táboroch, prenájom dekorácií, rozhlasová zábava, organizovanie vedomostných a zábavných súťaží, služby na športoviskách, telesné cvičenie, televízna zábava, výcvik, zábavné parky, živé predstavenie.

43 - Služby v baroch, bufety, hotelierske služby, závodné jedálne, kaviarne, penzióny, príprava a dodávka jedál na objednávku do domu, samoobslužné reštaurácie, reštaurácie, poskytovanie prechodného ubytovania, rezervácia prechodného ubytovania.

(540) SOAP BOX RACE

(731) Red Bull Slovensko, s. r. o., Úprkova 4, 811 04 Bratislava, SK;

(210) 249-2004

(220) 2.2.2004

8 (511) 32, 33, 41, 43

(511) 32 - Aperitív nealkoholický, citrónády, koktail nealkoholický, minerálne vody, nealkoholické nápoje, prípravky na výrobu nápojov, izotonické nápoje, nápoje z nealkoholických štiav, nealkoholické výťažky z ovocia, pivo, prášky na výrobu šumivých nápojov, príchuti na výrobu nápojov, selterská voda, minerálka, sirupy na výrobu malinoviek, sirupy na výrobu nápojov, sóda, stolové vody, sýtená voda, šerbety, ovocné šťavy, sódová voda, vody, zázvorové pivo, zeleninové šťavy.

33 - Alkoholické nápoje s výnimkou piva, alkoholové extrakty, aperitívy, brandy, vínovica, destilované nápoje, digestívy, gin, koktaily, liehové esencie, liehové výťažky, liehoviny, likéry, medovina, alkoholické nápoje obsahujúce ovocie, rum, víno, vodka, whisky.

41 - Dekorácie, diskotéky, služby v oblasti estrád, fotografovanie, informácie o možnostiach rekreácie, klub zdravia, nočné kluby, obveselenie, organizovanie plesov, organizovanie živých vystúpení, organizovanie súťaží krásy, organizovanie športových súťaží, zábavné parky, plánovanie a organizovanie večierkov, požíčovanie filmov, služby v prázdninových táboroch, prenájom dekorácií, rozhlasová zábava, organizovanie vedomostných a zábavných súťaží, služby na športoviskách, telesné cvičenie, televízna zábava, výcvik, zábavné parky, živé predstavenie.

43 - Služby v baroch, bufety, hotelierske služby, závodné jedálne, kaviarne, penzióny, príprava a dodávka jedál na objednávku do domu, samoobslužné reštaurácie, reštaurácie, poskytovanie prechodného ubytovania, rezervácia prechodného ubytovania.

(540) RED BULL KÁRY

(731) Red Bull GmbH, Am Brunnen 1, A-5330 Fuschl am See, AT;

(740) Bušová Eva, JUDr., Bratislava, SK;

(210) 251-2004

(220) 2.2.2004

8 (511) 30

(511) 30 - Polievkové korenie.

(540) SUPERVEGET

(731) Pazdziora Tomáš, Masarykovo nám. 94, 733 01 Karviná - Fryštát, CZ;

(740) Beleščák Ladislav, Ing., Piešťany, SK;

(210) 292-2004

(220) 5.2.2004

8 (511) 37

(511) 37 - Servis nádrží a potrubí.

(540) ECOMM

(731) Majtán Ivan, Jaseňová 13, 010 01 Žilina, SK;

(210) 295-2004

(220) 5.2.2004

8 (511) 30

(511) 30 - Zmrzliny, smotanové zmrzliny, vodové zmrzliny, mrazené cukrovinky, prípravky na výrobu uvedených tovarov; všetko patriace do triedy 30.

(540) 7 smrteľných hriechov

(731) UNILEVER N. V., Weena 455, 3013 AL Rotterdam, NL;

(740) Fajnorová Mária, Ing., Bratislava, SK;

(210) 296-2004

(220) 5.2.2004

8 (511) 30

(511) 30 - Zmrzliny, smotanové zmrzliny, vodové zmrzliny, mrazené cukrovinky, prípravky na výrobu uvedených tovarov; všetko patriace do triedy 30.

(540) Závist'

(731) UNILEVER N. V., Weena 455, 3013 AL Rotterdam, NL;

(740) Fajnorová Mária, Ing., Bratislava, SK;

(210) 297-2004

(220) 5.2.2004

8 (511) 30

(511) 30 - Zmrzliny, smotanové zmrzliny, vodové zmrzliny, mrazené cukrovinky, prípravky na výrobu uvedených tovarov; všetko patriace do triedy 30.

(540) Lenivosť

(731) UNILEVER N. V., Weena 455, 3013 AL Rotterdam, NL;

(740) Fajnorová Mária, Ing., Bratislava, SK;

(210) 298-2004

(220) 5.2.2004

8 (511) 30

(511) 30 - Zmrzliny, smotanové zmrzliny, vodové zmrzliny, mrazené cukrovinky, prípravky na výrobu uvedených tovarov; všetko patriace do triedy 30.

(540) Márnivost'

(731) UNILEVER N. V., Weena 455, 3013 AL Rotterdam, NL;
(740) Fajnorová Mária, Ing., Bratislava, SK;

(210) 299-2004

(220) 5.2.2004

8 (511) 30

(511) 30 - Zmrzliny, smotanové zmrzliny, vodové zmrzliny, mrazené cukrovinky, prípravky na výrobu uvedených tovarov; všetko patriace do triedy 30.

(540) Pomsta

(731) UNILEVER N. V., Weena 455, 3013 AL Rotterdam, NL;
(740) Fajnorová Mária, Ing., Bratislava, SK;

(210) 300-2004

(220) 5.2.2004

8 (511) 30

(511) 30 - Zmrzliny, smotanové zmrzliny, vodové zmrzliny, mrazené cukrovinky, prípravky na výrobu uvedených tovarov; všetko patriace do triedy 30.

(540) Chlípnosť

(731) UNILEVER N. V., Weena 455, 3013 AL Rotterdam, NL;
(740) Fajnorová Mária, Ing., Bratislava, SK;

(210) 301-2004

(220) 5.2.2004

8 (511) 30

(511) 30 - Zmrzliny, smotanové zmrzliny, mrazené cukrovinky, prípravky na výrobu uvedených tovarov; všetko patriace do triedy 30.

(540) Obžerstvo

(731) UNILEVER N. V., Weena 455, 3013 AL Rotterdam, NL;
(740) Fajnorová Mária, Ing., Bratislava, SK;

(210) 302-2004

(220) 5.2.2004

8 (511) 30

(511) 30 - Zmrzliny, smotanové zmrzliny, vodové zmrzliny, mrazené cukrovinky, prípravky na výrobu uvedených tovarov; všetko patriace do triedy 30.

(540) Chamtivost'

(731) UNILEVER N. V., Weena 455, 3013 AL Rotterdam, NL;
(740) Fajnorová Mária, Ing., Bratislava, SK;

(210) 307-2004

(220) 6.2.2004

8 (511) 25

(511) 25 - Odevy, pokrývky hlavy a obuv.

(540) MAG

(731) MAG INSTRUMENT, INC., 1635 South Sacramento Avenue, Ontario, California 91761, US;

(740) PATENTSERVIS BRATISLAVA, a. s., Bratislava, SK;

(210) 308-2004

(220) 6.2.2004

8 (511) 12

(511) 12 - Pozemné vozidlá a ich časti a súčasti zahrnuté v tejto triede.

(540) INDIGO MARINA

(731) Tata Motors Limited, An Indian Company Manufacturers & Merchants, Bombay House, 24 Homi Mody Street, Hutatma Chowk, Mumbai 400001, Maharashtra, IN;

(740) PATENTSERVIS BRATISLAVA, a. s., Bratislava, SK;

(210) 309-2004

(220) 6.2.2004

8 (511) 12

(511) 12 - Pozemné vozidlá a ich časti a súčasti zahrnuté v tejto triede.

(540) MARINA

(731) Tata Motors Limited, An Indian Company Manufacturers & Merchants, Bombay House, 24 Homi Mody Street, Hutatma Chowk, Mumbai 400001, Maharashtra, IN;

(740) PATENTSERVIS BRATISLAVA a. s., Bratislava, SK;

(210) 311-2004

(220) 6.2.2004

8 (511) 32

(511) 32 - Nealkoholické nápoje, ovocné nápoje, ovocné šťavy, zeleninové šťavy, minerálne a sýtené vody, sirupy a iné prípravky na výrobu nápojov.

(540) Xofola

(731) LUNACO, s. r. o., Vajanského 80, 984 01 Lučenec, SK;

(740) Litváková Edita, Ing., Bratislava, SK;

(210) 323-2004

(220) 6.2.2004

8 (511) 35, 41

(511) 35 - Obchodné alebo podnikateľské informácie, obchodné alebo podnikateľské poradenstvo; marketing; reklama.

41 - Vzdelávanie v oblasti marketingu a reklamy, zabezpečovanie kurzov a školení v oblasti marketingu a reklamy.

(540) marketing angels

(731) Kmeť Jaroslav, Ing., Hlavná 790/18, 931 01 Šamorín, SK;

(740) Holoubková Mária, Ing., Bratislava, SK;

(210) 324-2004

(220) 6.2.2004

8 (511) 1

(511) 1 - Nemrznúce zmesi; chladiace zmesi; chemické prípravky patriace do tejto triedy.

(540)



- (731) EURO - VAT, spol. s r. o., Alekšince 231, 951 22 Alekšince, SK;
 (740) Máčajová Mária, Ing., Nitra, SK;

(210) 325-2004

(220) 6.2.2004

8 (511) 1

- (511) 1 - Nemrznúce zmesi; chladiace zmesi.

(540) **DYNAGEL**

- (731) ATAS, s. r. o., Alekšince 231, 951 22 Alekšince, SK;
 (740) Máčajová Mária, Ing., Nitra, SK;

(210) 326-2004

(220) 6.2.2004

8 (511) 1

- (511) 1 - Nemrznúce zmesi; chladiace zmesi.

(540) **DYNAGEL AL**

- (731) ATAS, s. r. o., Alekšince 231, 951 22 Alekšince, SK;
 (740) Máčajová Mária, Ing., Nitra, SK;

(210) 327-2004

(220) 6.2.2004

8 (511) 1

- (511) 1 - Nemrznúce zmesi; chladiace zmesi.

(540) **DYNAGEL ULTRA**

- (731) ATAS, s. r. o., Alekšince 231, 951 22 Alekšince, SK;
 (740) Máčajová Mária, Ing., Nitra, SK;

(210) 328-2004

(220) 6.2.2004

8 (511) 32, 33

- (511) 32 - Pivo, minerálne a sytené vody a iné nealkoholické nápoje, ovocné nápoje a ovocné šťavy, sirupy a iné prípravky na výrobu nápojov.
 33 - Alkoholické nápoje s výnimkou piva.

(540) **CREAM & DREAM**

- (731) UNITED BRANDS, s. r. o., Květnové náměstí 14, 252 43 Průhonice, CZ;
 (740) ROTT, RŮŽIČKA & GUTTMANN, v. o. s., Bratislava, SK;

(210) 330-2004

(220) 6.2.2004

8 (511) 9, 16, 35, 37, 42

- (511) 9 - Počítače, počítačový softvér, počítačový hardvér, periférne zariadenia počítačov, prístroje

a zariadenie na spracovanie a ukladanie údajov a dát, elektronické testovacie a meracie zariadenia a ich súčasti, programy na počítačové hry, magnetické nosiče údajov, nosiče zvukových záznamov, nosiče zvukovo-obrazových záznamov, audiovizuálne záznamové disky.

16 - Firemné listiny, papiernický tovar, papierové propagačné materiály, informačné brožúry, fotografie, katalógy, kalendáre, mapy, knihy, noviny, časopisy, tlačivá a kancelárske potreby uvedené v tejto triede, kancelárska technika uvedená v tejto triede, náhradné diely a príslušenstvo kancelárskej techniky uvedené v tejto triede.

35 - Maloobchodné služby v oblasti strojárskoho, stavebného a drevospracujúceho priemyslu, hutníckych materiálov, strojárskych výrobkov, strojov, strojních zariadení, drevárskych výrobkov, nábytku, bytových doplnkov, stavebných materiálov, elektrotechniky, spotrebnej elektroniky, skla, porcelánu, keramiky, železiarskych výrobkov, remeselníckych potrieb, armatúr a výrobkov z plastov, elektroinštaláčného materiálu, výpočtovej a kancelárskej techniky, zdravotníckych materiálov, kožiarskeho tovaru, papiera a papierenských výrobkov, kancelárskych potrieb, kníh, polygrafických výrobkov, odevov, textilu, potravín, kozmetických výrobkov, čistiacich prostriedkov, farieb, lakov, hračiek, alkoholických a nealkoholických nápojov, tabakových výrobkov, potrieb pre fajčiarov, ovocia, zeleniny, poľnohospodárskych produktov, kvetov, ropy a ropných produktov, palív, olejov, obuvi, pohonných hmôt, kamenárskych výrobkov, obrábacích strojov, stavebných strojov, poľnohospodárskych strojov a náradia, dopravných prostriedkov, automobilov, s príslušenstvom automobilov včítane súčiastok, s autosplyňovačmi, s mazacími olejmi, s aglomerovanými výrobkami, s oknami, so zdrojmi svetla, sviečkami a knôtmí, s drobným železiarskym tovarom, s kovovými potrubiami a rúrami, s bezpečnostnými schránkami, s kovovými rudami, s motormi a hnacími strojmi, so súkolesiami a prevodmi a ich časťami, s poľnohospodárskou technikou a náradím, s liahňami, s ručnými nástrojmi a ručným náradím, s prístrojmi na nahrávanie, so softvérovými hrami, so zariadeniami na osvetľovanie, vykurovanie, s gumou a výrobkami z gumy, s tapetami, so sklom a s výrobkami zo skla a porcelánu, s textíliami a textilnými výrobkami, s potravinami rastlinného aj živočíšneho pôvodu, so zeleninou a inými záhradnými produktmi, určenými na spotrebu alebo konzervovanie, s plodinami neupravenými nijakým spôsobom na priamu spotrebu, so živými zvieratami a s potravou pre ne, s prípravkami na čistenie, s toaletnými prípravkami, s elektrickými prístrojmi a zariadeniami pre domácnosť, so zariadeniami na varenie, chladenie a sušenie, so zabezpečovacími zariadeniami proti odcudzeniu; činnosti reklamnej agentúry, rozširovanie, vydávanie a aktualizovanie reklamných materiálov, prenájom reklamných priestorov a plôch, prenájom reklamných materiálov, zásielkové reklamné služby, uverejňovanie reklamných textov, aranžovanie výkladov, analýzy nákladov, inzertné činnosti, obchodný alebo podnikateľský prieskum, poradenstvo v obchodnej činnosti, prenájom kancelárskych strojov a zariadení, obchodný manažment a podnikové poradenstvo,

organizovanie výstav na obchodné a reklamné účely, odborné obchodné poradenstvo, prieskum trhu, prieskum verejnej mienky, sekretárske služby, účtovníctvo, vedenie účtovných kníh, marketingové štúdie.

37 - Prenájom stavebných strojov a zariadení, prenájom čistiacich strojov; montáž, údržba a opravy kancelárskych strojov a zariadení; montáž, opravy a údržba počítačov.

42 - Prenájom výpočtovej techniky; aktualizovanie, inštalácia, servis a spúšťanie počítačových programov, počítačové programovanie, prenájom prístupového času k počítačovým databázam, poradenské služby v oblasti počítačového hardvéru a softvéru, prenájom počítačového softvéru, obnovovanie počítačových databáz, zhotovovanie kópií počítačových programov, prieskum v oblasti využitia počítačov, návrh a tvorba počítačových systémov a softvéru, počítačové systémove analýzy, prevod a konverzia počítačových programov a údajov; vytváranie, umiestňovanie a udržiavanie počítačových stránok (WEB).

(540)



(731) IMPERIO Computers, spol. s r. o., Buzulucká 21, 040 22 Košice, SK;

(740) Gruber Dalibor, Ing., Košice, SK;

(210) 331-2004

(220) 6.2.2004

8 (511) 25, 35

(511) 25 - Odevy, oblečenie, kostýmy, nohavice, obleky, saká, bundy, vesty, košeľe, blúzky, svetre, ponožky, vrchné ošatenie, pyžamá, župany.

35 - Sprostredkovanie obchodu s tovarom, maloobchodné služby s odevmi.

(540)



(731) Husárik Ľudovít, CIII. 1095/80, 018 41 Dubnica nad Váhom, SK;

(210) 334-2004

(220) 9.2.2004

8 (511) 35, 36, 38

(511) 35 - Poradenské služby v oblasti podnikania, vyhľadavanie informácií v počítačových bankových súboroch pre zákazníkov.

36 - Bankovníctvo vrátane elektronického bankovníctva, homebanking, bankové služby, finančníctvo, finančné poradenstvo, prijímanie vkladov vrátane termínovaných vkladov, vedenie

bankových účtov klientov, poskytovanie výpisov z bankových účtov klientov, úvery, pôžičky a iné formy financovania, investovanie do cenných papierov na vlastný účet, elektronický prevod kapitálu, vydávanie cenín a cenných papierov,

vydávanie a správa platobných prostriedkov vrátane platobných kariet, úverových a debetných kariet, bankové služby poskytované prostredníctvom bankomatov, záruky, kaucie, ručenie, otváranie akreditívov, obstarávanie inkasa, vrátane dokumentárneho inkasa, obchodovanie s prevoditeľnými cennými papiermi, hospodárenie s cennými papiermi klienta na jeho účet vrátane poradenstva (portfólio manažment), uloženie a správa cenných papierov alebo iných hodnôt, prenájom bezpečnostných schránok a denného a nočného trezoru, úschova cenností v bezpečnostných schránkach, finančné odhady a oceňovanie v oblasti bankovníctva, zmenárenská činnosť, poskytovanie a sprostredkovanie všetkých uvedených služieb prostredníctvom komunikačných médií, elektronickej pošty (e-mail) a svetovej počítačovej siete (internet).

38 - Elektronická pošta, elektronické zobrazovanie, komunikácia, posielanie a prenos správ, dát a obrázkov prostredníctvom komunikačných médií, telekomunikačných prostriedkov, elektronických médií, elektronickej pošty (e-mail) a svetovej počítačovej siete (internet).

(540) UniReal

(731) UniBanka, a. s., Vajnorská 21, 832 65 Bratislava, SK;

(210) 335-2004

(220) 9.2.2004

8 (511) 31

(511) 31 - Poľnohospodárske, záhradnícke a lesné produkty a výrobky, semená a osivá, všetko patriace do tejto triedy; živé zvieratá, vtáky a ryby; krmivá a potrava pre zvieratá, vtáky a pre ryby a prípravky patriace do tejto triedy na použitie ako prísady do potravy a krmív; slad; sépiové kosti; jedlé kosti, tyčinky a predmety na žutie pre zvieratá chované pre potešenie; stelivo pre zvieratá; mlieko pre mačky; čerstvé ovocie a čerstvá zelenina a prípravky z týchto produktov na použitie ako prísady do potravy a krmív.

(540) DENTA STIX

(731) Mars, Incorporated, McLean 22101, Virginia, US;

(740) Fajnorová Mária, Ing., Bratislava, SK;

(210) 336-2004

(220) 9.2.2004

8 (511) 25

(511) 25 - Spodná bielizeň pre mužov a ženy, vrchné a spodné časti bielizne.

(540) JOX

(731) Jockey International, Inc., 2300 60th Street, Kenosha, Wisconsin 53141, US;

(740) Fajnorová Mária, Ing., Bratislava, SK;

(210) 338-2004

(220) 9.2.2004

8 (511) 16, 35, 41

(511) 16 - Časopisy (periodiká), grafiky, grafické zobrazovania, noviny, plagáty, príručky, prospekty, ka-

talógy, publikácie, tlačivá, hlavičkové listové papiere, navštívenky.

35 - Obchodné a podnikateľské informácie, reklamná agentúra, reklama, vydávanie a rozširovanie reklamných materiálov, vydávanie a rozširovanie reklamných a inzertných oznamov, vydávanie reklamných a náborových textov, zbieranie údajov, do počítačových databáz.

41 - Vydávanie kníh a časopisov, vydávanie kníh a časopisov v elektronickej forme.

(540)



(591) svetlomodrá, žltohnedá, biela, čierna

(731) Roková Janka, Kollárova 1306/24-29, 018 41 Dubnica n. Váhom, SK;

(740) Bačík Kvetoslav, Ing., Nová Dubnica, SK;

(210) 339-2004

(220) 9.2.2004

8 (511) 34

(511) 34 - Tabak, tabakové náhradky, cigarety, cigary, krátke cigary, cigarety obsahujúce cigaretové náhradky s výnimkou cigariet na lekárske účely, byliny na fajčenie patriace do tejto triedy, šnupavý tabak, žuvací tabak, cigaretové filtre, cigaretový papier, zväzky cigaretových papierikov, papier do fajok, cigaretové dutinky, cigaretové násadky s výnimkou násadiet z drahých kovov, cigaretové náustky, hroty na špičky na cigary a cigarety, strojčeky na krútenie cigariet, čističe na fajky, fajčiarske súpravy, fajky, stojany na fajky, popolníky s výnimkou popolníkov z drahých kovov, odrezávače na cigaretové špičky, vrecúška na tabak, kazety na cigary a cigarety s výnimkou kaziet z drahých kovov, tabatierky s výnimkou tabatierok z drahých kovov, kresadlá, zápalky, zápalkové škatuľky, držiaky na zápalky s výnimkou držiakov z drahých kovov, zapalovače pre fajčiarov, náplne do zapalovačov.

(540)



(731) FANT, s. r. o., Vinohradnícka 65/A, 900 91 Limbach, SK;

(740) Litváková Edita, Ing., Bratislava, SK;

(210) 340-2004

(220) 9.2.2004

8 (511) 34

(511) 34 - Tabak, tabakové náhradky, cigarety, cigary, krátke cigary, cigarety obsahujúce cigaretové ná-

hradky s výnimkou cigariet na lekárske účely, byliny na fajčenie patriace do tejto triedy, šnupavý tabak, žuvací tabak, cigaretové filtre, cigaretový papier, zväzky cigaretových papierikov, papier do fajok, cigaretové dutinky, cigaretové násadky s výnimkou násadiet z drahých kovov, cigaretové náustky, hroty na špičky na cigary a cigarety, strojčeky na krútenie cigariet, čističe na fajky, fajčiarske súpravy, fajky, stojany na fajky, popolníky s výnimkou popolníkov z drahých kovov, odrezávače na cigaretové špičky, vrecúška na tabak, kazety na cigary a cigarety s výnimkou kaziet z drahých kovov, tabatierky s výnimkou tabatierok z drahých kovov, kresadlá, zápalky, zápalkové škatuľky, držiaky na zápalky s výnimkou držiakov z drahých kovov, zapalovače pre fajčiarov, náplne do zapalovačov.

(540)



(591) biela, čierna, hnedá, červená

(731) FANT, s. r. o., Vinohradnícka 65/A, 900 91 Limbach, SK;

(740) Litváková Edita, Ing., Bratislava, SK;

(210) 341-2004

(220) 9.2.2004

8 (511) 39

(511) 39 - Taxislužba, verejná doprava nákladná a osobná, automobilová preprava, doprava, osobná doprava, preprava osôb, preprava tovarov, prepravné služby, preprava tovarov na objednávku, doručovacie služby, doručovanie balíkov, doručovanie tovarov, dovoz, doručovanie novín a časopisov, kuriérske služby, prenájom automobilov, sprostredkovanie dopravy a prepravy.

(540)



(731) Kreibich Peter, Kvačalova 51, 821 08 Bratislava, SK; Wagner Boris, Páričkova 5, 821 08 Bratislava, SK;

(740) Kováčik Štefan, Ing., Bratislava, SK;

(210) 342-2004

(220) 9.2.2004

8 (511) 42

(511) 42 - Projektová činnosť, štúdie technických projektov; projektovanie stavieb; projekty (technické štúdie) projektová činnosť.

(540)



ELEKTRO PROJEKT BENC

(591) čierna, modrá, červená

(731) Benc Imrich, Drozdí chodník 5, 949 01 Nitra, SK;

(210) 463-2004

(220) 17.2.2004

8 (511) 35, 41, 42, 44

(511) 35 - Obchodné alebo podnikateľské informácie; pomoc pri riadení komerčných a priemyselných podnikov; marketingové štúdie; nábor zamestnancov, obchodný alebo podnikateľský prieskum, obchodný manažment a podnikové poradenstvo, personálne poradenstvo, poradenstvo pri vedení podnikov, poradenstvo v obchodnej činnosti, posudzovanie efektívnosti prevádzky a racionalizácie práce, hospodárske alebo ekonomické predpovede, prieskum trhu, poradenské služby v oblasti obchodného alebo podnikateľského riadenia, psychologické testovanie s cieľom výberu, výber osôb pomocou psychologických testov, vzťahy s verejnosťou (prieskum vzťahov medzi podnikmi, inštitúciami a spoločenským prostredím), tvorba kompetenčných modelov (manažérske kompetencie), 36 stupňové posúdenie manažérskych kompetencií dotazníkovou metódou (aj v elektronickej podobe), implementácia kompetenčného prístupu do systémov riadenia ľudských zdrojov firiem (najmä hodnotiaci a rozvojový systém).

41 - Informácie o výchove a vzdelávaní, organizovanie a vedenie konferencií, organizovanie a vedenie kongresov, organizovanie a vedenie seminárov, organizovanie a vedenie sympózií, organizovanie a vedenie vzdelávacích akcií, pomoc pri výbere povolania (poradenstvo v oblasti vzdelávania), školenie, školiaca a vzdelávacia činnosť, poradenstvo pre voľbu povolania (poradenstvo v oblasti vzdelávania); výcviky - tréningy, workshopy, kurzy, vydávanie textov s výnimkou reklamných alebo náborových, vyučovanie, vzdelávanie, certifikačné služby, príprava a realizácia assessment centier a rozvojových centier pre manažment na báze kompetencií (zahŕňa rozvojové workshopy, koučovanie a konzultácie), tvorba podporných materiálov na rozvoj manažérov v oblasti kompetencií).

42 - Tvorba softvéru.

44 - Psychologické služby.

(540) **ADDA**

(731) PhDr. Marián Kubeš, CSc. - ADDA Consultants, Žehrianska 2, 851 07 Bratislava, SK;

(740) Holakovský Štefan, Ing., Bratislava, SK;

(210) 464-2004

(220) 17.2.2004

8 (511) 29, 30, 31

(511) 29 - Konzervované, sušené a tepelne spracované ovocie a zelenina.

30 - Prípravky na báze obilnín, konzervované obilniny.

31 - Poľnohospodárske, záhradkárské a lesné produkty, semená, zrna a obilniny, ktoré nie sú obsiahnuté v inej triede; živé zvieratá; čerstvé ovocie a zelenina; rastliny a kvety prírodné; potravina pre zvieratá.

(540)



(591) modrá, oranžová

(731) MAISADOUR, Société Coopérative, Route de Saint-Sever, HAUT-MAUCO, F-40001 MONT-DE-MARSAN, FR;

(740) Litváková Edita, Ing, Bratislava, SK;

(210) 467-2004

(220) 18.2.2004

8 (511) 35, 39, 43

(511) 35 - Sprostredkovanie obchodu s tovarmi.

39 - Balenie tovaru; doprava tovaru, automobilová preprava, skladovanie tovaru.

43 - Služby cestovného ruchu v oblasti ubytovania a stravovania.

(540)



(731) MONET, s. r. o., Priemyselná 29, 965 01 Žiar nad Hronom, SK;

(740) Máčajová Mária, Ing., Nitra, SK;

(210) 469-2004

(220) 18.2.2004

8 (511) 1, 3

(511) 1 - Čistiace chemické preparáty, zjasňujúce chemické prípravky na priemyselné účely.

3 - Čistiace prostriedky, prípravky na čistenie, pranie, odmasťovanie, avivážne prípravky, zjasňovače farieb na použitie v domácnosti (koberce, poťahy, bielizeň).

(540) **Mr. Teppich**

(731) LAKMA Int. s. r. o., Lešetínská 1873/14, 733 01 Karviná - Fryštát, CZ;

(740) Guniš Jaroslav, Mgr., Bratislava, SK;

(210) 471-2004

(220) 18.2.2004

8 (511) 31, 32, 33, 43

- (511) 31 - Slad na výrobu piva a liehovín, sladovnícky jačmeň, kŕmne zmesi.
32 - Pivá, minerálne a sýtené vody a iné nealkoholické nápoje, ovocné nápoje a ovocné džúsy, stolové vody, paradajková šťava (nápoje), ovocné šťavy a koncentráty a nápoje z nich, zeleninové šťavy, energetické a iónové nápoje, sirupy a iné prípravky na výrobu nápojov, tablety a prášky na prípravu šumivých nápojov, príchuti na výrobu nápojov, prípravky na výrobu likérov.
33 - Alkoholické nápoje s výnimkou piva, aperitívy, destilované nápoje, likéry, liehové esencie, víno.
43 - Reštaurácie, kaviarne, bary.

(540)



- (731) Pivovar Stein a. s., Blumentálska 19, 816 13 Bratislava, SK;
(740) Guniš Jaroslav, Mgr., Bratislava, SK;

(210) 475-2004

(220) 18.2.2004

8 (511) 35, 36

- (511) 35 - Sprostredkovanie obchodu s tovarom.
36 - Poisťovníctvo, poisťné maklérsstvo, informácie o poistení, informácie o poisťovníctve, konzultačné služby v oblasti poisťovníctva, sprostredkovanie poistenia, poradenstvo v oblasti poistenia, poradenstvo v oblasti poisťovníctva, uzatváranie poisťiek okrem životných, sprostredkovanie nehnuteľností.

(540) SKANDIA

- (731) SKANDIA, s. r. o., Fazul'ova 1, 811 07 Bratislava, SK;
(740) Juran Svetozár, JUDr., Bratislava, SK;

(210) 483-2004

(220) 19.2.2004

8 (511) 25

- (511) 25 - Pletené výrobky (pánske a dámske pulóvre, svetre, roláky, vesty), pánske a dámske tričko, tielko, mikiny, dámske blúzky, kostýmy, šaty, nohavice, aj krátke nohavice, sukne, pánske košele, nohavice, krátke nohavice, dámske bundy jarné a zimné, pánske bundy jarné a zimné.

(540)



- (591) biela, čierna, červená
(731) UNIMODE, spol. s r. o., Sibírska 700/20, 911 01 Trenčín, SK;

(210) 485-2004

(220) 19.2.2004

8 (511) 32

- (511) 32 - Minerálne vody, prípravky na výrobu minerálnych vôd, stolové vody, sódová voda, sóda, sýtená voda, prípravky na výrobu sýtených vôd, ovocné šťavy, nealkoholické nápoje z ovocných štiav, šťavy a výtázky z ovocia, ovocné výtázky, nealkoholické ovocné výtázky, džúsy, nealkoholické nápoje, nápoje z nealkoholických štiav, nápoje izotonické príchuti na výrobu nápojov, sirupy na výrobu malinoviek, prípravky na výrobu nápojov.

(540) FRUTINA

- (731) AQUA GROUP, spol. s r. o., Hradská 85, 821 07 Bratislava, SK;

(210) 487-2004

(220) 19.2.2004

8 (511) 40, 42

- (511) 40 - Likvidácia odpadu.
42 - Výskum a vývoj nových výrobkov.

(540)



- (731) Považská cementáreň, a. s., J. Kráľa, 018 63 Ladce, SK;
(740) Kubínyi Peter, Bc., Trenčín, SK;

(210) 546-2004

(220) 23.2.2004

8 (511) 34

- (511) 34 - Cigary, krátke cigary, cigarety, tabak, tabakové výrobky, potreby pre fajčiarov, zápalky.

(540) REAS

- (731) House of Lords & Reas Cigar Company Inc., c/o James D. Murphy, 44 Chipman Hill, 10th Floor, P.O.Box 7289, Stn. "A", Saint John, New Brunswick E2L 4S6, CA;
(740) Žovicová Viera, Mgr., Bratislava, SK;

(210) 547-2004

(220) 23.2.2004

8 (511) 35, 36, 37, 41, 42

- (511) 35 - Reklama; rozširovanie reklamných alebo inzertných oznamov; účtovníctvo; vedenie účtovných kníh.
36 - Finančné analýzy; finančné informácie; finančné poradenstvo; finančné záruky; konzultačné služby v oblasti poisťovníctva; konzultačné služby finančné; správa a sprostredkovanie nehnuteľností; činnosť realitnej kancelárie; sprostredkovanie poistenia; sprostredkovanie záruk.
37 - Počítače (montáž, údržba opravy).
41 - Vydávanie kníh a časopisov.
42 - Servis počítačových programov; inštalácia počítačových programov; návrh počítačových systémov; počítačové programovanie; poradenstvo v oblasti počítačového hardvéru; prenájom počítačového softvéru; tvorba softvéru.

(540)



(591) modrá
(731) VSP Tatry, a. s., Trnavská cesta č. 50, 821 02 Bratislava, SK;

(210) 548-2004

(220) 23.2.2004

8 (511) 35, 36, 37, 41, 42

(511) 35 - Reklama, rozširovanie reklamných alebo inzertných oznamov, účtovníctvo, vedenie účtovných kníh.

36 - Finančné analýzy, finančné informácie, finančné poradenstvo, finančné záruky, konzultačné služby v oblasti poisťovníctva, konzultačné služby finančné, správa a sprostredkovanie nehnuteľností, činnosť realitnej kancelárie, sprostredkovanie poistenia, sprostredkovanie záruk.

37 - Počítače (montáž, údržba a opravy).

41 - Vydávanie kníh a časopisov.

42 - Servis počítačových programov, inštalácia počítačových programov, návrh počítačových systémov, počítačové programovanie, poradenstvo v oblasti počítačového hardvéru, prenájom počítačového softvéru, tvorba softvéru.

(540)



(731) VSP Tatry, a. s., Trnavská cesta č. 50, 821 02 Bratislava, SK;

(210) 549-2004

(220) 23.2.2004

8 (511) 3

(511) 3 - Voňavky; kolínske vody; voňavkárské výrobky, najmä kúpeľové a sprchovacie gély, telové mydlá, telové mlieka, krémy, telové spreje a rozprašovače; vyhladzovacie krémy, peelingové prípravky na tvár a telo; telové leštidlá.

(540) **EMBRACE ROMANCE**

(731) Mary Kay Inc., 16251 Dallas Parkway, Dallas, Texas 75379-9045, US;

(740) Fajnorová Mária, Ing., Bratislava, SK;

(220) 23.2.2004

8 (511) 35, 36, 42

(511) 35 - Personálne poradenstvo, poradenstvo pri vedení podnikov, poradenstvo v obchodnej činnosti, poradenstvo v oblasti účtovníctva, profesionálne obchodné alebo podnikateľské poradenstvo.

36 - Odborné poradenstvo v oblasti daní.

42 - Odborné poradenstvo v oblasti práva, právny prieskum.

(540)



(591) zelená

(731) DANIEL J. KRATKY CONSULTING HOUSE, a. s., Štúrova 28, 040 01 Košice, SK;

(740) Regína Ivan, Ing., Košice, SK;

(210) 553-2004

(220) 23.2.2004

8 (511) 29, 30, 31, 32

(511) 29 - Arašidové maslo, arašidy spracované, bielok vaječný, bravčová masť, bravčové mäso, dreň ovocná, džemy, hrozienka sušené, hydina neživá, jedlé oleje, jogurt, kakaové maslo, kandizované ovocie, kefír, kokos sušený, kokosové maslo, kokosový olej, kokosový tuk, konzervy s mäsom, ovocím a zeleninou, kyslá kapusta, mandle spracované, margarín, marmeláda, maslo arašidové a kakaové, mäso, mäsové šťavy, mäsové výťažky, mliečne výrobky ako napr. bryndza, mlieko, mrazené ovocie, nakladaná zelenina, nasolené potraviny, olivový olej jedlý, olivy konzervované, omáčky mäsové, oriešky spracované, ovocie mrazené, sušené a varené, ovocie kandizované, ovocie konzervované, ovocie zavárané sladené a presladené, ovocie naložené v alkohole, ovocná dreň, ovocné kompóty, ovocné rôsoly, ovocné šaláty, palmový olej jedlý, paradajková šťava na varenie, paradajkový pretlak, potraviny solené, slanina, smotana, syry, šampiňóny konzervované, šľahačka, tofu, tukové nátierky, tuky, údeniny, vajcia, zelenina mrazená, sušená, varená, zeleninové šaláty a šťavy, želatína jedlá, žltok.

30 - Aníz, aromatické prípravky do potravín, badián, cestá, cestoviny, cigória ako kávová náhrada, cukor, cukríky, cukrovinky, čokoláda, chuťové prísady, droždie, extrakty, fondán, horčica, jačmeň mletý a múka z jačmeňa, jemné pečivo, kakao, kandis ako potrava, kapary, káva, kávové príchuti, kávovinové náhradky, karí, kekсы, kečup, klinčeky (korenie), korenie, koreniny, krém anglický a mrazený, krupica, kuchynská soľ, kukuričná múka, lepok, lístkové cesto, majonéza, mandľová pasta, mandľové cukrovinky, marcipán, marináda, mäsové šťavy, maslové tukové cesto, med, melasa, melasový sirup, mentol ako cukrárstvo, múčne potraviny, múka potravinárska a výrobky z nej, ocot, orechy muškátové, ovocné želé, ovos lúpaný a mletý, ovsená kaša, ovsená múka, ozdoby na torty jedlé, paprika korenie, paradajková omáčka, pastilky cukríky, paštéty, pirohy, pirôžky s mäsom, pívny ocot, pizza, potravinárska múka, potraviny škrobovité, pralinky,

(210) 552-2004

prášky zmrzlinové, prášok do pečiva, príchuť (arómy), príchuť do koláčov a zákuskov s výnimkou éterických olejov, propolis, pšeničná múka, puding, sladidlá, sladké drierka (cukrovinky), sójová omáčka a múka, soľ konzervačná, kuchynská, šafran (korenie), šalátové dresingy, škoric, škrob ako potrava, šľahačka stužovač, šťavy ako chuťové prísady, vanilín, vanilka, vločky, výrobky z kaka, výrobky z múky a obilnín, zálievky šalátové, zázvor, zeleninové prípravky ako kávové náhradky, zvitky.

31 - Arašidy, bylinky čerstvé záhradné, čerstvá zelenina a ovocie, ako napr.: cibuľa, citróny, citrusové ovocie, čakanka, egreše, fazuľa, gaštany, hrach, hrozno, jačmeň, kakaové bôby, kokosové orechy, kukurica, langusty živé, lieskové oriešky, lusky rohovníka, matoliny, mandle, olivy, orechy, ovos, paprika rastlina, pomaranče, pór, pšenica, raž, rebarbora, sezam, šalát, šampiňóny, šošovica, tekvica, uhorky, zemiaky.

32 - Nealkoholické nápoje: arašidové mlieko, citrónády, koktail nealkoholický hrozňový mušt, minerálne vody, likéry (prípravky na výrobu) mlieko mandľové, mušty nealkoholické, nápoje srviatkové, nealkoholické šťavy, nealkoholické výťažky z ovocia, ovocné šťavy, nealkoholické nápoje z ovocných štiav, ovocné nealkoholické výťažky, príchuť na výrobu nápojov, sirupy na výrobu malinoviek, sirupy na výrobu nápojov, sladina, sóda, šťavy ovocné, voda, zeleninové šťavy.

(540) TATRANSKÉ TYČINKY

(731) PEKÁREŇ GROS, spol. s r. o., Kamenná baňa 1309, 060 01 Kežmarok, SK;

(740) Lobodová Dagmar, Ing., Košice, SK;

(210) 554-2004

(220) 23.2.2004

8 (511) 29, 30, 31, 32

(511) 29 - Arašidové maslo, arašidy spracované, bielo vaječný, bravčové masť, bravčové mäso, dreň ovocná, džemy, hrozienka sušené, hydina neživá, jedlé oleje, jogurt, kakaové maslo, kandizované ovocie, kefír, kokos sušený, kokosové maslo, kokosový olej, kokosový tuk, konzervy s mäsom, ovocím a zeleninou, kyslá kapusta, mandle spracované, margarín, marmeláda, maslo arašidové a kakaové, mäso, mäsové šťavy, mäsové výťažky, mliečne výrobky, ako napr. bryndza, mlieko, mrazené ovocie, nakladaná zelenina, nasolené potraviny, olivový olej jedlý, olivy konzervované, omáčky mäsové, oriešky spracované, ovocie mrazené, sušené a varené, ovocie kandizované, ovocie konzervované, ovocie zavárané sladené a presladené, ovocie naložené v alkohole, ovocná dreň, ovocné kompóty, ovocné rôsoly, ovocné šaláty, palmový olej jedlý, paradajková šťava na varenie, paradajkový pretlak, potraviny solené, slanina, smotana, syry, šampiňóny konzervované, šľahačka, tofu, tukové nátierky, tuhy, údeniny, vajcia, zelenina mrazená, sušená, varená, zeleninové šaláty a šťavy, želatína jedlá, žltok.

30 - Aníz, aromatické prípravky do potravín, badián, cestá, cestoviny, cigória ako kávová náhrada, cukor, cukríky, cukrovinky, čokoláda, chuťové prísady, droždie, extrakty, fondán, horčica, jačmeň mletý a múka z jačmeňa, jemné pečivo,

kakao, kandis ako potrava, kapary, káva, kávové príchuť, kávovinové náhradky, karí, keksy, kečup, klinčeky (korenie), korenie, koreniny, krém anglický a mrazený, krupica, kuchynská soľ, kukuričná múka, lepok, lístkové cesto, majonéza, mandľová pasta, mandľové cukrovinky, marcipán, marináda, mäsové šťavy, maslové tukové cesto, med, melasa, melasový sirup, mentol ako cukrárstvo, múčne potraviny, múka potravinárska a výrobky z nej, ocot, orechy muškátové, ovocné želé, ovos lúpaný a mletý, ovsená kaša, ovsená múka, ozdoby na torty jedlé, paprika korenie, paradajková omáčka, pastilky cukríky, paštéty, pirohy, pirôžky s mäsom, pívny ocot, pizza, potravinárska múka, potraviny škrobovité, pralinky, prášky zmrzlinové, prášok do pečiva, príchuť (arómy), príchuť do koláčov a zákuskov s výnimkou éterických olejov, propolis, pšeničná múka, puding, sladidlá, sladké drierka (cukrovinky), sójová omáčka a múka, soľ konzervačná, kuchynská, šafran (korenie), šalátové dresingy, škoric, škrob ako potrava, šľahačka stužovač, šťavy ako chuťové prísady, vanilín, vanilka, vločky, výrobky z kaka, výrobky z múky a obilnín, zálievky šalátové, zázvor, zeleninové prípravky ako kávové náhradky, zvitky.

31 - Arašidy, bylinky čerstvé záhradné, čerstvá zelenina a ovocie, ako napr.: cibuľa, citróny, citrusové ovocie, čakanka, egreše, fazuľa, gaštany, hrach, hrozno, jačmeň, kakaové bôby, kokosové orechy, kukurica, langusty živé, lieskové oriešky, lusky rohovníka, matoliny, mandle, olivy, orechy, ovos, paprika rastlina, pomaranče, pór, pšenica, raž, rebarbora, sezam, šalát, šampiňóny, šošovica, tekvica, uhorky, zemiaky.

32 - Nealkoholické nápoje: arašidové mlieko, citrónády, koktail nealkoholický hrozňový mušt, minerálne vody, likéry (prípravky na výrobu) mlieko mandľové, mušty nealkoholické, nápoje srviatkové, nealkoholické šťavy, nealkoholické výťažky z ovocia, ovocné šťavy, nealkoholické nápoje z ovocných štiav, ovocné nealkoholické výťažky, príchuť na výrobu nápojov, sirupy na výrobu malinoviek, sirupy na výrobu nápojov, sladina, sóda, šťavy ovocné, voda, zeleninové šťavy.

(540) TATRANSKÝ KORPUS

(731) PEKÁREŇ GROS, spol. s r. o., Kamenná baňa 1309, 060 01 Kežmarok, SK;

(740) Lobodová Dagmar, Ing., Košice, SK;

(210) 558-2004

(220) 23.2.2004

8 (511) 35, 40, 41, 42

(511) 35 - Maloobchodné služby s darčekovými predmetmi, výrobkami tradičných remesiel, ľudovými krojmi, výrobkami ľudového umenia, úžitkového umenia, ručne pletenými odevmi, remeselníckymi nástrojmi, remeselníckymi potrebami a materiálmi, publikáciami a časopismi, starožitnými predmetmi z oblasti ľudovej kultúry; odborné obchodné poradenstvo; sprostredkovanie obchodu s tovarmi; reklamná činnosť, marketing.

40 - Konzultačné, sprostredkovateľské a informačné služby týkajúce sa zhotovovania keramiky/keramikárstvo, tkania, vyšívania, čipkárstva,

modrotlačé, pletenia z prírodných materiálov, kóšikárstva, drotárstva, šitia ľudových krojov, drevorezby, remeselného spracovania dreva, remeselného spracovania kovu, zdobenia kraslíc, maľby na skle, zhotovovania krojových bábik, zhotovovania ľudových hudobných nástrojov, zhotovovania výrobkov z kože, zhotovovania výrobkov z vlny.

41 - Vzdelávanie, organizovanie záujmových kurzov, organizovanie kultúrnych a vzdelávacích podujatí, výstav na vzdelávacie a kultúrne účely, konferencií, školení, zhromažďovanie a poskytovanie informácií v oblasti kultúry a vzdelávania, poskytovanie klubových služieb, vydateľská a nakladateľská činnosť, tvorba audiovizuálnych programov, tvorba videofilmov.

(540)



(731) Ústredie ľudovej umeleckej výroby, Obchodná 64, 816 11 Bratislava, SK;

(740) Hojčuš Peter, Ing., Bratislava, SK;

(210) 559-2004

(220) 23.2.2004

(310) 197404

(320) 26.10.2003

(330) CZ

8 (511) 32

(511) 32 - Prípravky alebo príchuti na výrobu nápojov, ovocné alebo zeleninové šťavy, džúsy a sirupy, nealkoholické nápoje, nealkoholické nápoje obohatené vitamínmi alebo minerálmi, iónové a energetické nápoje nealkoholické, proteínové nealkoholické nápoje, diétne nápoje, želatínové nápoje, instantné nealkoholické nápoje, tablety a prášky na prípravu šumivých nealkoholických nápojov, prášky a zmesi na prípravu nealkoholických nápojov, ovocné alebo zeleninové nealkoholické nápoje, nealkoholické nápoje s príchutou ovocia alebo zeleniny, minerálne vody, pramenité vody, sódomá voda, šumivá voda, voda, šumivé nealkoholické nápoje, miešané nápoje nealkoholické, paradajková šťava ako nápoj, aperitívy nealkoholické.

(540)

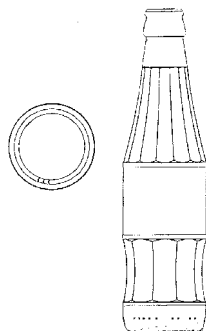

(731) WALMARK, a. s., Oldřichovice 44, 739 61 Třinec, CZ;

(740) Mešková Viera, Ing., Bratislava, SK;

(210) 560-2004

(220) 24.2.2004

8 (511) 16, 25, 35, 38, 41, 42

(511) 16 - Baliaci papier, blahoprajné pohľadnice, brožované knihy, brožúry, brožúrky, bublinové obaly z plastických materiálov (na balenie), časopisy, etikety s výnimkou textilných, fotografie, grafické zobrazenie, grafiky, kalendáre, kartón, lepenka, knihy, lepenkové alebo papierové škatule, lepiace pásky na kancelárske účely a použitie v domácnosti, leporelá, obálky (papiernický tovar), obaly (papiernický tovar), obrazy, periodické a neperiodické publikácie, plagáty, predmety z kartónu, prospekty, pútače z papiera alebo lepenky, reklamné tabule z papiera, kartónu alebo lepenky, reprodukcie grafické, tlačené reklamné materiály, umelohmotné fólie na balenie, vrecia z papiera alebo plastických materiálov.

25 - Bielizeň, bundy, cyklistické oblečenie, čelenky, čiapky, futbalová obuv, gamaše, gymnastické (telocvičné) dresy, kabáty, klobúky, kombinézy (oblečenie), konfekcia (odevy), korzety (bielizeň), kostýmy, obleky, košele, kožušiny (oblečenie), kravaty, nohavice, oblečenie z imitácie kože, obuv, odevy, opasky, pančuchy, pánske spodky, papuče, plavky, plážové oblečenie, pletené svetre, pleteniny (oblečenie), podväzky, pokrývky hlavy, ponožky, pracovné plášte, pulóvre, pyžamá, rukavice, saká, bundy, sandále, spodničky, sukne, šatky, šály, šaty, šnurovačky, športová obuv, tielka, trička, topánky, uniformy, vesty, vrchné ošatenie, závoje, zvrchníky, župan.

35 - Maloobchodná činnosť s odevmi, obuvou a oblečením, marketingové štúdie, obchodný alebo podnikateľský prieskum, organizovanie výstav na komerčné alebo reklamné účely, pomoc pri riadení obchodnej činnosti, poradenstvo v obchodnej činnosti, poskytovanie obchodných alebo podnikateľských informácií, predvádzanie (služby modeliek) na reklamné účely a podporu predaja, reklama, reklamná a propagačná činnosť, rozširovanie reklamných oznamov, rozširovanie reklamných materiálov zákazníkom (letáky, prospekty, tlačivá, vzorky), služby modelingovej agentúry, sprostredkovanie obchodu s tovarom, sprostredkovanie vyššie uvedených služieb, reklamné materiály (vydávanie a aktualizovanie-), riadenie obchodných alebo priemyselných podnikov (poskytovanie pomoci pri-), rozhlasová reklama, rozširovanie reklamných alebo inzertných oznamov, zásielkové reklamné služby, televízne reklamy.

38 - Elektronická pošta a prenos dát v reálnom čase (prenosu zvuku, obrazu, textu alebo iných dát či informácií) a poskytovanie a sprostredkovanie služieb s tým spojených vrátane poskytovania prístupu a pripojenia k týmto telekomunikačným sieťam vrátane internetu, prevádzkovanie verejnej alebo neverejnej telekomunikačnej siete, šírenie a sprístupňovanie elektronických tlačovín, časopisov, periodík, kníh a iných dát prostredníctvom verejnej alebo neverejnej telekomunikačnej siete vrátane internetu, informačné služby na internete vrátane prevádzkovania elektronických nástieniek, diskusných skupín a fór a poskytovanie prístupu k on-line informačných službám dát.

41 - Filmová tvorba, organizovanie kultúrnych alebo vzdelávacích výstav, organizovanie predstavení (manažérske služby), organizovanie súťaží krásy, organizovanie športových súťaží, organizovanie živých vystúpení, rozhlasové a televízne programy (výroba -), vydávanie textov s výnimkou reklamných alebo náborových, organizovanie audiovizuálnych predstavení na účely kultúrne a zábavné, činnosť umeleckej a športovej agentúry, činnosť v oblasti zábavy, kultúry a športu, organizovanie športových podujatí a súťaží, sprostredkovanie vyššie uvedených služieb, usporadúvanie divadelných, filmových, koncertných a iných predstavení na účely kultúrne a zábavné.

42 - Grafický dizajn, navrhovanie (priemyselný dizajn), navrhovanie obalov, obalový dizajn, priemyselný dizajn, sprostredkovanie vyššie uvedených služieb v tr. 42, umelecký dizajn, výskum a vývoj nových výrobkov (pre zákazníkov), navrhovanie obalov, navrhovanie módných a interiérových doplnkov a odevov; návrhy, štruktúrovanie a programovanie či iné vytváranie počítačových programov a počítačových systémov, najmä programového vybavenia internetových, intranetových či iných sieťových serverov, serverových systémov, vrátane ich inštalácie, zavádzania, aktualizácie a údržby, návrhy, štruktúrovanie a programovanie či iné vytváranie báz dát, iných dátových systémov a aplikácií na ich spracovanie, vrátane poskytovania prístupu k nim a ich inštalácie, zavádzania, aktualizácie a údržby, návrhy, štruktúrovanie a programovanie či iné vytváranie internetových či intranetových počítačových stránok a nástienok (webpages a websites) a internetových či intranetových aplikácií, vrátane ich inštalácie, zavádzania, aktualizácie a údržby, poskytovanie (poskytovanie voľného priestoru) na internetové či intranetové počítačové stránky a nástienky (webpages a websites) alebo hosťovanie (poskytovanie voľného priestoru) v rámci týchto stránok či nástienok, hosťovanie (poskytovanie voľného priestoru) na internetové či intranetové aplikácie, prevod (konverzia) počítačových programov, dát či iných údajov v elektronickej podobe z rôznych formátov do iných formátov, prevod (konverzia) dokumentov, dát či iných údajov z fyzických médií na elektronické médiá.

(540)

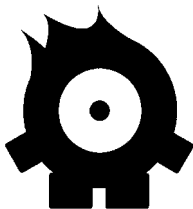

(731) Michal Rafaj, Puškinova 10, 018 51 Nová Dubnica, SK;

(740) Belička Ivan, Ing., Banská Bystrica, SK;

(210) 561-2004

(220) 24.2.2004

8 (511) 16, 25, 35, 38, 41, 42

(511) 16 - Baliaci papier, blahoprajné pohľadnice, brožované knihy, brožúry, brožúrky, bublinové obaly z plastických materiálov (na balenie), časopisy, etikety, s výnimkou textilných, fotografie, grafické zobrazenie, grafiky, kalendáre, kartón, lepenka, knihy, lepenkové alebo papierové škatule, lepiace pásky na kancelárske účely a použitie v domácnosti, leporelá, obálky (papiernický tovar), obaly (papiernický tovar), obrazy, periodické a neperiodické publikácie, plagáty, predmety z kartónu, prospekty, pútače z papiera alebo lepenky, reklamné tabule z papiera, kartónu alebo lepenky, reprodukcie grafické, tlačené reklamné materiály, umelohmotné fólie na balenie, vrecia z papiera alebo plastických materiálov.

25 - Bielizeň, bundy, cyklistické oblečenie, čelenky, čiapky, futbalová obuv, gamaše, gymnastické (telocvičné) dresy, kabáty, klobúky, kombinézy (oblečenie), konfekcia (odevy), korzety (bielizeň), kostýmy, obleky, košele, kožušiny (oblečenie), kravaty, nohavice, oblečenie z imitácie kože, obuv, odevy, opasky, pančuchy, pánske spodky, papuče, plavky, plážové oblečenie, pletené svetre, pleteniny (oblečenie), podvázky, pokrývky hlavy, ponožky, pracovné plášte, pulóvre, pyžamá, rukavice, saká, bundy, sandále, spodničky, sukne, šatky, šály, šaty, šnurovačky, športová obuv, tielka, trička, topánky, uniformy, vesty, vrchné ošatenie, závoje, zvrchníky, župany.

35 - Maloobchodná činnosť s odevmi, obuvou a oblečením, marketingové štúdié, obchodný alebo podnikateľský prieskum, organizovanie výstav na komerčné alebo reklamné účely, pomoc pri riadení obchodnej činnosti, poradenstvo v obchodnej činnosti, poskytovanie obchodných alebo podnikateľských informácií, predvádzanie (služby modeliek) na reklamné účely a podporu predaja, reklama, reklamná a propagačná činnosť, rozširovanie reklamných oznamov, rozširovanie reklamných materiálov zákazníkom (letáky, prospekty, tlačivá, vzorky), služby modelingovej agentúry, sprostredkovanie obchodu s tovarom, sprostredkovanie vyššie uvedených služieb, reklamné materiály (vydávanie a aktualizovanie-), riadenie obchodných alebo priemyselných podnikov (poskytovanie pomoci pri-), rozhlasová reklama, rozširovanie reklamných alebo inzertných oznamov, zásielkové reklamné služby, televízne reklamy.

38 - Elektronická pošta a prenos dát v reálnom čase (prenosu zvuku, obrazu, textu alebo iných dát či informácií) a poskytovanie a sprostredkovanie služieb s tým spojených vrátane poskytovania prístupu a pripojenia k týmto telekomunikačným sieťam vrátane internetu, prevádzkovanie verejnej alebo neverejnej telekomunikačnej siete, šírenie a sprístupňovanie elektronických tlačovín, časopisov, periodík, kníh a iných dát prostredníctvom verejnej alebo neverejnej telekomunikačnej siete vrátane internetu, informačné

služby na internete vrátane prevádzkovania elektronických nástieniek, diskusných skupín a fór a poskytovanie prístupu k on-line informačných službám dát.

41 - Filmová tvorba, organizovanie kultúrnych alebo vzdelávacích výstav, organizovanie predstavení (manažérske služby), organizovanie súťaží krásy, organizovanie športových súťaží, organizovanie živých vystúpení, rozhlasové a televízne programy (výroba -), vydávanie textov s výnimkou reklamných alebo náborových, organizovanie audiovizuálnych predstavení na účely kultúrne a zábavné, činnosť umeleckej a športovej agentúry, činnosť v oblasti zábavy, kultúry a športu, organizovanie športových podujatí a súťaží, sprostredkovanie vyššie uvedených služieb, usporadúvanie divadelných, filmových, koncertných a iných predstavení na účely kultúrne a zábavné.

42 - Grafický dizajn, navrhovanie (priemyselný dizajn), navrhovanie obalov, obalový dizajn, priemyselný dizajn, sprostredkovanie vyššie uvedených služieb v tr. 42, umelecký dizajn, výskum a vývoj nových výrobkov (pre zákazníkov), navrhovanie obalov, navrhovanie módnych a interiérových doplnkov a odevov; návrhy, štruktúrovanie a programovanie či iné vytváranie počítačových programov a počítačových systémov, najmä programového vybavenia internetových, intranetových či iných sieťových serverov, serverových systémov, vrátane ich inštalácie, zavádzania, aktualizácie a údržby, návrhy, štruktúrovanie a programovanie či iné vytváranie báz dát, iných dátových systémov a aplikácií na ich spracovanie, vrátane poskytovania prístupu k nim a ich inštalácie, zavádzania, aktualizácie a údržby, návrhy, štruktúrovanie a programovanie či iné vytváranie internetových či intranetových počítačových stránok a nástieniek (webpages a websites) a internetových či intranetových aplikácií, vrátane ich inštalácie, zavádzania, aktualizácie a údržby, hosťovanie (poskytovanie voľného priestoru) na internetové či intranetové počítačové stránky a nástienky (webpages a websites) alebo hosťovanie (poskytovanie voľného priestoru) v rámci týchto stránok či nástieniek, hosťovanie (poskytovanie voľného priestoru) na internetové či intranetové aplikácie, prevod (konverzia) počítačových programov, dát či iných údajov v elektronickej podobe z rôznych formátov do iných formátov, prevod (konverzia) dokumentov, dát či iných údajov z fyzických médií na elektronické médiá.

(540)

popular

(731) Michal Rafaj, Puškinova 10, 018 51 Nová Dubnica, SK;

(740) Belička Ivan, Ing., Banská Bystrica, SK;

(210) **562-2004**
(220) 23.2.2004
(310) Z-271171
(320) 13.10.2003
(330) PL

8 (511) 3

(511) 3 - Čistiace prostriedky, dezinfekčné mydlá, dezodoračné mydlá, kozmetika, toaletné hygienické prostriedky, zubné pasty, zubné prášky a zubné kvapaliny.

(540) **Dr Dent**

(731) POL-HUN, M. Bielska Spolka Jawna, Ul. 11 Listopada 65, 95 040 Koluszki, PL;
(740) Harvan Ladislav, Ing., Bratislava, SK;

(210) **564-2004**
(220) 24.2.2004
(310) 78/299,228
(320) 11.9.2003
(330) US

8 (511) 6

(511) 6 - Zliatiny na báze medi, obsahujúcej berýlium, nikel a zirkónium.

(540) **BRUSH 390**

(731) Brush Wellman Inc., 17876 St. Clair Avenue, Cleveland, Ohio 44110, US;
(740) Fajnorová Mária, Ing., Bratislava, SK;

(210) **565-2004**
(220) 24.2.2004
(310) 78/299,235
(320) 11.9.2003
(330) US

8 (511) 6

(511) 6 - Zliatiny na báze medi, obsahujúcej berýlium, nikel a zirkónium.

(540) **ALLOY 390**

(731) Brush Wellman Inc., 17876 St. Clair Avenue, Cleveland, Ohio 44110, US;
(740) Fajnorová Mária, Ing., Bratislava, SK;

(210) **566-2004**
(220) 24.2.2004
(310) 78/299,169
(320) 11.9.2003
(330) US

8 (511) 6

(511) 6 - Zliatiny na báze medi na použitie pri výrobe elektronických a elektrických súčiastok.

(540) **B60**

(731) Brush Wellman Inc., 17876 St. Clair Avenue, Cleveland, Ohio 44110, US;
(740) Fajnorová Mária, Ing., Bratislava, SK;

(210) 569-2004

(220) 24.2.2004

8 (511) 3, 16, 18, 24, 25, 35, 40, 42

(511) 3 - Kozmetické prípravky, voňavkárske výrobky, mydlá.

16 - Papier a výrobky z papiera, tlačoviny periodické a neperiodické, časopisy, knihy, letáky, prospekty, kalendáre, plagáty, pútače z papiera alebo lepenky, reklamné tabule z papiera, kartónu alebo lepenky, papierové strihy na šitie.

18 - Kabelky, kozmetické kufríky, aktovky, cestovné tašky, kufre, cestovné obaly na šaty, plážové tašky, plecniaky, dáždnyky, obaly na dáždnyky, vychádzkové palice, slnečníky, peňaženky, kľúčienky (kožená galantéria), kožené alebo kožou potiahnuté škatule, kožené škatule na klobúky, kožušiny, zvieracie kože, imitácia kože, semiš, okrem semišu na čistenie.

24 - Textilie, tkaniny, látky na textilné využitie, pleteniny (látky).

25 - Odevy, oblečenie, ako sú kostýmy, obleky, blúzky, košele, nohavice, sukne, saká, kabáty, plášte, peleríny, bundy, džínsy, šortky, tričká, svetre, pulóvre, pletené svetre, oblečenie z kože, ako sú kožené bundy / saká, kožené kabáty, kožené plášte, kožené nohavice, kožené sukne, oblečenie z imitácie kože, ako sú bundy/saká, kabáty, plášte, nohavice, sukne, konfekcie, vrchné ošatenie, pleteniny (oblečenie), pletiarsky tovar, bielizeň, plavky, plážové oblečenie, župany, šatky, šály, kravaty, opasky, rukavice, pančuchy, pančuchové nohavice, ponožky, obuv, pokrývky hlavy, ako sú klobúky, čiapky, baretky, čiapkové šilty.

35 - Reklama, maloobchodné služby s odevmi, obuvou, látkami na textilné využitie, organizovanie výstav na komerčné a reklamné účely, predvádzanie tovaru, predvádzanie (služby modeliek) na reklamné účely a podporu predaja.

40 - Dámske krajčírstvo, šitie, pánske krajčírstvo, detské krajčírstvo, služby strihania látok.

42 - Módné návrhárstvo.

(540)

JANA COLLECTION

(731) JANA COLLECTION, s. r. o., Antona Bernoláka 2168/33, 010 01 Žilina, SK;

(740) Čechvalová Dagmar, Bratislava, SK;

(210) 573-2004

(220) 25.2.2004

8 (511) 17

(511) 17 - Hydroizolačné materiály.

(540)

(591) červená, modrá, čierna

(731) FATRA IZOLFA, a. s., Nitrianska 7, 958 01 Partizánske, SK;

(210) 589-2004

(220) 26.2.2004

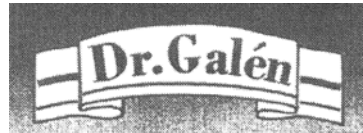
8 (511) 5, 30(511) 5 - Potraviny pre zvláštnu výživu, vitamíny, rastlinné výťažky, stopové prvky, zmesi bylín, elixíry - všetky obsiahnuté v tejto triede.
30 - Čaje.**(540)**

(731) PRO-REFORM, spol. s r. o., Čápkova 34, 602 00 Brno, CZ;

(740) Kubínyi Peter, Bc., Trenčín, SK;

(210) 595-2004

(220) 26.2.2004

8 (511) 3

(511) 3 - Lak na vlasy, mlieko na kozmetické účely, vlasová kozmetika, šampóny, toaletné prípravky, vlasové vody, vlasy (farbivá alebo tónovače); vosk na vlasy, vlasový gél, vlasové tužidlá.

(540)

(731) Barta Ján, Budovateľská 597, 956 22 Prašice, SK;

(210) 599-2004

(220) 27.2.2004

8 (511) 35, 41, 42

(511) 35 - Obchodné alebo podnikateľské informácie; obchodný manažment a podnikové poradenstvo; personálne poradenstvo; poradenstvo pri vedení podnikov; poradenstvo v obchodnej činnosti profesionálne obchodné alebo podnikateľské poradenstvo.

41 - Organizovanie a vedenie seminárov; vydávanie textov s výnimkou reklamných alebo náboženských; pomoc pri výbere povolania (poradenstvo v oblasti vzdelávania).

42 - Poradenstvo v oblasti počítačového softvéru; poradenstvo v oblasti používania počítačov a počítačového softvéru.

(540) HayGroup

(731) HAY ACQUISITION COMPANY I, INC., a Delaware, USA corporation, 2100 Centerville Road, Suite 400, Wilmington, Delaware, US;

(740) Belička Ivan, Ing., Banská Bystrica, SK;

(210) 612-2004

(220) 27.2.2004

8 (511) 3, 21

(511) 3 - Kozmetické prípravky pre zvieratá, čistiace prípravky, šampóny pre zvieratá chované v domácnosti.

21 - Česadlá na zvieratá, klietky pre vtáky, voliéry, hrebene na zvieratá.

(540) YORKY

(731) ZOOPRODUKT, s. r. o., Športová 382, 922 01 Veľké Orvište, SK;

(740) Beleščák Ladislav, Ing., Piešťany, SK;

(210) 614-2004

(220) 27.2.2004

8 (511) 1, 3, 5

(511) 1 - Bieliace (odfarbovacie) prípravky na priemyselné účely; brzdové kvapaliny; chemické avivážne prípravky na priemyselné účely; chemické prípravky na odmasťovanie; chemické prípravky na odstraňovanie vosku; chemické prípravky na čistenie komínov; chemické čističe oleja; chemikálie (priemyselné-); chemikálie pre lesníctvo okrem fungicídov, herbicídov, insekticídov a prípravkov na ničenie parazitov; chladiace prípravky (zmesi); dehydratačné prípravky na priemyselné účely; hasiace zmesi; lepidlá na priemyselné účely; lesníctvo (chemické látky pre-) s výnimkou fungicídov, insekticídov a prípravkov proti parazitom; masťota (chemické čistiace prostriedky na odstránenie-); matnenie okien (chemické prípravky proti-); namáčacie prípravky (bielenie); namáčacie prípravky pre textilný priemysel; namáčacie prípravky (na farbenie); nemrznúca zmes.

3 - Antistatické prípravky na použitie v domácnosti; avivážne prípravky; bieliace krémy na pokožku; bieliace prípravky (na čistenie bielizny a šatstva); dezodoranty na osobnú potrebu; holiace prípravky; kolínske vody; kozmetické prípravky; leštiace a hladiacie prípravky; líčenie (prípravky na -); líčidlá (prípravky na odstraňovanie-); mandľové mlieko na kozmetické účely; mandľový olej; mydielka; mydlá; namáčacie prípravky, predpieracie prípravky; odfarbovače; odlakovače; odmasťovacie prípravky s výnimkou prípravkov na použitie vo výrobnom procese; odstraňovače podlahových parketových voskov (čistiaci prípravok); okná (čistiace prípravky na automobilové-); oleje na kozmetické účely; oleje na toaletné účely; pracie prípravky; prípravky na odstraňovanie vodného kameňa pre domácnosť; toaletné prípravky; vlasové vody; voňavky; šampóny; čistiace prípravky.

5 - Chemické dezinfekčné prostriedky na WC; dezinfekčné prípravky na hygienické účely; dezodoranty s výnimkou dezodorantov pre osobnú potrebu; kúpele (solí do minerálnych-); masť proti popáleninám; prípravky na umývanie zvierat; repelenty proti hmyzu; rozpúšťadlá na odstraňovanie náplastí; vonné soli; vzduch (prípravky na osvieženie-); vzduch (prípravky na čistenie-).

(540)

**De LUX-SM
Cosmetics**

(731) DeLUX - SM, s. r. o., 1. mája 939, 952 01 Vrábľe, SK;

(740) Beleščák Ladislav, Ing., Piešťany, SK;

(210) 615-2004

(220) 27.2.2004

8 (511) 1, 3, 5

(511) 1 - Bieliace (odfarbovacie) prípravky na priemyselné účely; brzdové kvapaliny; chemické avivážne prípravky na priemyselné účely; chemické prípravky na odmasťovanie; chemické prípravky na odstraňovanie vosku; chemické prípravky na čistenie komínov; chemické čističe oleja; chemikálie (priemyselné-); chemikálie pre lesníctvo okrem fungicídov, herbicídov, insekticídov a prípravkov na ničenie parazitov; chladiace prípravky (zmesi); dehydratačné prípravky na priemyselné účely; hasiace zmesi; lepidlá na priemyselné účely; lesníctvo (chemické látky pre-) s výnimkou fungicídov, insekticídov a prípravkov proti parazitom; masťota (chemické čistiace prostriedky na odstránenie-); matnenie okien (chemické prípravky proti-); namáčacie prípravky (bielenie); namáčacie prípravky pre textilný priemysel; namáčacie prípravky (na farbenie); nemrznúca zmes.

3 - Antistatické prípravky na použitie v domácnosti; avivážne prípravky; bieliace krémy na pokožku; bieliace prípravky (na čistenie bielizny a šatstva); dezodoranty na osobnú potrebu; holiace prípravky; kolínske vody; kozmetické prípravky; leštiace a hladiacie prípravky; líčenie (prípravky na -); líčidlá (prípravky na odstraňovanie-); mandľové mlieko na kozmetické účely; mandľový olej; mydielka; mydlá; namáčacie prípravky, predpieracie prípravky; odfarbovače; odlakovače; odmasťovacie prípravky s výnimkou prípravkov na použitie vo výrobnom procese; odstraňovače podlahových parketových voskov (čistiaci prípravok); okná (čistiace prípravky na automobilové-); oleje na kozmetické účely; oleje na toaletné účely; pracie prípravky; prípravky na odstraňovanie vodného kameňa pre domácnosť; toaletné prípravky; vlasové vody; voňavky; šampóny; čistiace prípravky.

5 - Chemické dezinfekčné prostriedky na WC; dezinfekčné prípravky na hygienické účely; dezodoranty s výnimkou dezodorantov pre osobnú potrebu; kúpele (solí do minerálnych-); masť proti popáleninám; prípravky na umývanie zvierat; repelenty proti hmyzu; rozpúšťadlá na odstraňovanie náplastí; vonné soli; vzduch (prípravky na osvieženie-); vzduch (prípravky na čistenie-).

(540)

**De LUX-SM
Clean**

(731) DeLUX - SM, s. r. o., 1. mája 939, 952 01 Vrábľe, SK;

(740) Beleščák Ladislav, Ing., Piešťany, SK;

(210) 618-2004

(220) 27.2.2004

8 (511) 2

(511) 2 - Farby, laky, emaily (laky), fermeže, náterové látky, riedidlá, sušidlá (sikatíva) a spojivá do náterových látok, farieb a lakov, zlatolaky, tmely na vyrovnávanie nerovných povrchov pri povrchových úpravách (náterové tmely), farbivá, morid-

lá, ochranné prostriedky proti hrdzi a hnilobe dreva, ohňovzdorné nátery, práškové náterové látky, práškové farby, tlačiarenské farby, impregnačné prostriedky na drevo a na betón vo forme farieb, moridlá na drevo, elektroforézne náterové látky, nástrekové hmoty na báze organických spojív a organických plnidiel ako náterové látky.

(540)

FERRO COLOR

(731) CHEMOLAK, a. s., Továrenská 7, 919 04 Smolenice, SK;

(210) 619-2004

(220) 27.2.2004

8 (511) 2

(511) 2 - Farby, laky, emaily (laky), fermeže, náterové látky, riedidlá, sušidlá (sikatíva) a spojívá do náterových látok, farieb a lakov, zlatolaky, tmely na vyrovnávanie nerovných povrchov pri povrchových úpravách (náterové tmely), farbivá, moridlá, ochranné prostriedky proti hrdzi a hnilobe dreva, ohňovzdorné nátery, práškové náterové látky, práškové farby, tlačiarenské farby, impregnačné prostriedky na drevo a na betón vo forme farieb, moridlá na drevo, elektroforézne náterové látky, nástrekové hmoty na báze organických spojív a organických plnidiel ako náterové látky.

(540)

DRAHOKAM

(731) CHEMOLAK, a. s., Továrenská 7, 919 04 Smolenice, SK;

(210) 620-2004

(220) 27.2.2004

8 (511) 2

(511) 2 - Farby, laky, emaily (laky), fermeže, náterové látky, riedidlá, sušidlá (sikatíva) a spojívá do náterových látok, farieb a lakov, zlatolaky, tmely na vyrovnávanie nerovných povrchov pri povrchových úpravách (náterové tmely), farbivá, moridlá, ochranné prostriedky proti hrdzi a hnilobe dreva, ohňovzdorné nátery, práškové náterové látky, práškové farby, tlačiarenské farby, impregnačné prostriedky na drevo a na betón vo forme farieb, moridlá na drevo, elektroforézne náterové látky, nástrekové hmoty na báze organických spojív a organických plnidiel ako náterové látky.

(540)

DECOR HIT

(731) CHEMOLAK, a. s., Továrenská 7, 919 04 Smolenice, SK;

(210) 641-2004

(220) 1.3.2004

8 (511) 10, 25

(511) 10 - Špeciálny zdravotný pančuchový tovar; zdravotné bandáže.

25 - Odevy; pančuchový tovar.

(540) **DIABOLO**

(731) ARIES, a. s., 512 33 Studenec u Horek 309, CZ;

(740) Máčajová Mária, Ing., Nitra, SK;

(210) 642-2004

(220) 1.3.2004

8 (511) 19, 37

(511) 19 - Okná s výnimkou kovových (výroba); dvere s výnimkou kovových (výroba).

37 - Demontáž a montáž okien a dverí.

(540) **NOVAPLAST**

(731) Ondruš Stanislav, NOVAPLAST, Nábřežná 12/2,

038 61 Vrútky, SK;

(210) 643-2004

(220) 1.3.2004

8 (511) 30

(511) 30 -Káva.

(540)

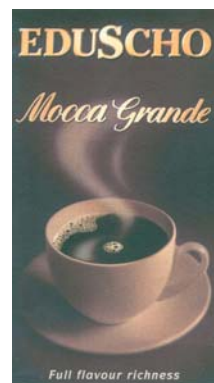

(591) hnedá, zlatožltá, svetlohnedá

(731) TCHIBO SLOVENSKO, spol. s r. o., Seberíniho 1, 821 03 Bratislava, SK;

(210) 644-2004

(220) 1.3.2004

8 (511) 30

(511) 30 - Káva.

(540)



(591) hnedá, žltá-zlatá, bledomodrá, tmavomodrá

(731) TCHIBO SLOVENSKO, spol. s r. o., Seberíniho 1, 821 03 Bratislava, SK;

(210) 645-2004
(220) 1.3.2004
8 (511) 30
(511) 30 - Káva.

(540) **EDUSCHO**

(731) TCHIBO SLOVENSKO, spol. s r. o., Seberíného 1,
821 03 Bratislava, SK;

(210) 646-2004
(220) 1.3.2004
8 (511) 30
(511) 30 - Káva.
(540)



(591) hnedá, bordová, žltá, zlato-žltá, modrá
(731) TCHIBO SLOVENSKO, spol. s r. o., Seberíného 1,
821 03 Bratislava, SK;

(210) 647-2004
(220) 1.3.2004
8 (511) 30
(511) 30 - Káva.
(540)



(591) modrá, žltá
(731) TCHIBO SLOVENSKO, spol. s r. o., Seberíného 1,
821 03 Bratislava, SK;

(210) 648-2004
(220) 1.3.2004
8 (511) 30
(511) 30 - Káva.
(540)



(591) žltá, modrá, hnedá, bordová
(731) TCHIBO SLOVENSKO, spol. s r. o., Seberíného 1,
821 03 Bratislava, SK;

(210) 649-2004
(220) 1.3.2004
8 (511) 30
(511) 30 -Káva.
(540)

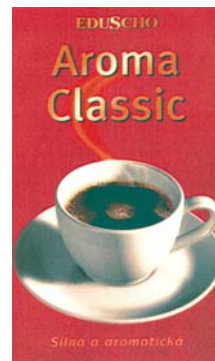

(591) červená, biela, oranžovo-žltá, hnedá
(731) TCHIBO SLOVENSKO, spol. s r. o., Seberíného 1,
821 03 Bratislava, SK;

(210) 650-2004
(220) 1.3.2004
8 (511) 30
(511) 30 - Káva.
(540)



(591) hnedá, zlato-žltá, bledomodrá, tmavomodrá
(731) TCHIBO SLOVENSKO, spol. s r. o., Seberíného 1,
821 03 Bratislava, SK;

(210) 651-2004
(220) 1.3.2004
8 (511) 30
(511) 30 - Káva.
(540)



(591) modrá, zlato-žltá
(731) TCHIBO SLOVENSKO, spol. s r. o., Seberíného 1,
821 03 Bratislava, SK;

(210) 652-2004

(220) 1.3.2004

8 (511) 30

(511) 30 - Káva.

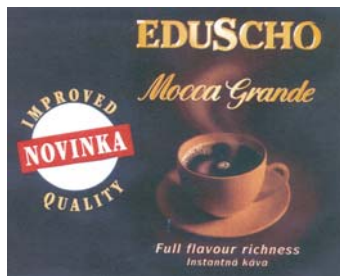
(540)

(591) hnedá, svetlohnedá, zlato-žltá, červená, biela

(731) TCHIBO SLOVENSKO, spol. s r. o., Seberíniho 1, 821 03 Bratislava, SK;

(210) 654-2004

(220) 1.3.2004

8 (511) 36

(511) 36 - Poisťovacia činnosť v oblasti životného poistenia a neživotného poistenia vrátane pripoistení.

(540) ...pretože život má cenu

(731) Wüstenrot poisťovňa, a. s., Karadžičova 17, 825 22 Bratislava 26, SK;

(210) 655-2004

(220) 1.3.2004

8 (511) 36

(511) 36 - Poisťovacia činnosť v oblasti životného poistenia a neživotného poistenia vrátane pripoistení.

(540)

wüstenrot

(591) červená

(731) Wüstenrot poisťovňa, a. s., Karadžičova 17, 825 22 Bratislava 26, SK;

(210) 656-2004

(220) 1.3.2004

8 (511) 11, 37, 42

(511) 11 - Zariadenia na osvetľovanie, vykurovanie, parné kotly, zariadenia na varenie, chladenie a sušenie, vetracie, vodárenské a sanitárne zariadenia, zariadenia na klimatizáciu, klimatizačné prístroje a časti zariadení na klimatizáciu.

37 - Montáž, údržba a opravy chladiacich a klimatizačných zariadení a vzduchotechnických zariadení a prvkov.

42 - Projektovanie chladiacich a klimatizačných zariadení, technická poradenská služba v oblasti klimatizácie a chladiacich a vzduchotechnických zariadení.

(540)

FUJITSU
KLIMATIZÁCIA

(591) červená, modrá

(731) KLIMASTAV SK, s. r. o., V. P. Tótha 17, 960 01 Zvolen, SK;

(740) Litváková Edita, Ing., Bratislava, SK;

(210) 657-2004

(220) 1.3.2004

8 (511) 41

(511) 41 - Vyučovanie vedenia motorových vozidiel - autoškola; školenie vodičov.

(540)

(591) žltá

(731) Paed. Dr. Pavel Hlinka - PRIMA - AUTOŠKOLA, Röntgenova 14, 851 01 Bratislava V., SK;

(210) 661-2004

(220) 1.3.2004

8 (511) 35, 36, 37, 38, 39, 42

(511) 35 - Poradenské služby v oblasti obchodného a podnikateľského riadenia; poradenstvo v obchodnej činnosti; hospodárske a ekonomické predpovede; analýzy nákladov; obchodné alebo podnikateľské informácie pre zákazníkov z databáz; zbieranie údajov do počítačovej databázy; zoraďovanie údajov v počítačových databázach; štatistické informácie; vedenie kartoték a centrálnych kartoték; riadenie elektronického obchodu prostredníctvom komunikačných médií; rozširovanie reklamných alebo inzertných oznámov; poskytovanie a sprostredkovanie uvedených služieb prostredníctvom komunikačných médií, telekomunikačných prostriedkov, elektronických médií, elektronickej pošty (e-mail) a svetovej počítačovej siete (internet).

36 - Bankovníctvo vrátane elektronického bankovníctva; bankové služby; finančníctvo; služby v oblasti finančníctva; poskytovanie úverov a iné formy financovania; finančný prenájom (lízing); vydávanie a správa platobných prostriedkov vrátane platobných kariet, cestovných šekov a ich overovanie, úverových (kreditných) a debetných kariet; poskytovanie záruk a kaucí; ručenie; otváranie akreditívov; vykonávanie hypotekárnych obchodov; ostatné bankové a finančné činnosti a transakcie; poradenstvo v oblasti bankovníctva a financií; finančné poradenstvo; finančné analýzy; poskytovanie bankových a finančných informácií; finančné odhady a oceňovanie v oblasti bankovníctva; inkasovanie nájomného; sprostredkovanie nehnuteľností; oceňovanie a odhady v oblasti nehnuteľností; prenájom a správa nehnuteľností; informácie o poistení; prenájom bytov; činnosť realitnej kancelá-

rie; poskytovanie a sprostredkovanie všetkých uvedených služieb prostredníctvom komunikačných médií, telekomunikačných prostriedkov, elektronických médií, elektronickej pošty (e-mail) a svetovej počítačovej siete (internet).

37 - Dozor nad stavbami; stavebné informácie; prenájom stavebných strojov a zariadení; stavebný dozor.

38 - Informačné kancelárie; elektronická pošta; elektronické zobrazovanie; komunikácia, posielanie a prenos správ, dát a obrázkov prostredníctvom komunikačných médií, telekomunikačných prostriedkov, elektronických médií, elektronickej pošty (e-mail) a svetovej počítačovej siete (internet).

39 - Uchovávanie informácií; skladovanie údajov a dokumentov elektronicke uložených; sťahovanie.

42 - Autorské práva (spravovanie); hosťovanie na počítačových stránkach (web stránkach); licencie práv duševného vlastníctva; návrh počítačových systémov; obnovovanie počítačových databáz; aktualizovanie počítačových programov; konzultačné služby v oblasti duševného vlastníctva; prevod a konverzia počítačových programov a údajov (okrem fyzickej konverzie); prevod a konverzia údajov a dokumentov z fyzických médií na elektronické médiá; sledovacie služby v oblasti duševného vlastníctva; tvorba softvéru; vytváranie a udržiavanie počítačových stránok (web) pre zákazníkov, zhotovovanie kópií počítačových programov; urbanistické plánovanie; výzdoba interiérov; zememeračstvo.

(540)



(731) Tatra banka, a. s., Hodžovo námestie 3, 811 06 Bratislava, SK;

(210) 662-2004

(220) 1.3.2004

8 (511) 35, 36, 37, 38, 39, 42

(511) 35 - Poradenské služby v oblasti obchodného a podnikateľského riadenia; poradenstvo v obchodnej činnosti; hospodárske a ekonomické predpovede; analýzy nákladov; obchodné alebo podnikateľské informácie pre zákazníkov z databáz; zbieranie údajov do počítačovej databázy; zoradovanie údajov v počítačových databázach; štatistické informácie; vedenie kartoték a centrálnych kartoték; riadenie elektronickeho obchodu prostredníctvom komunikačných médií; rozširovanie reklamných alebo inzertných oznamov; poskytovanie a sprostredkovanie uvedených služieb prostredníctvom komunikačných médií, telekomunikačných prostriedkov, elektronických médií, elektronickej pošty (e-mail) a svetovej počítačovej siete (internet).

36 - Bankovníctvo vrátane elektronickeho bankovníctva; bankové služby; finančníctvo; služby v oblasti finančníctva; poskytovanie úverov a iné formy financovania; finančný prenájom (lízing); vydávanie a správa platobných prostriedkov

vrátane platobných kariet, cestovných šekov a ich overovanie, úverových (kreditných) a debetných kariet; poskytovanie záruk a kaucí; ručenie; otváranie akreditívov; vykonávanie hypotekárnych obchodov; ostatné bankové a finančné činnosti a transakcie; poradenstvo v oblasti bankovníctva a financií; finančné poradenstvo; finančné analýzy; poskytovanie bankových a finančných informácií; finančné odhady a oceňovanie v oblasti bankovníctva; inkasovanie nájomného; sprostredkovanie nehnuteľností; oceňovanie a odhady v oblasti nehnuteľností; prenájom a správa nehnuteľností; informácie o poistení; prenájom bytov; činnosť realitnej kancelárie; poskytovanie a sprostredkovanie všetkých uvedených služieb prostredníctvom komunikačných médií, telekomunikačných prostriedkov, elektronických médií, elektronickej pošty (e-mail) a svetovej počítačovej siete (internet).

37 - Dozor nad stavbami; stavebné informácie; prenájom stavebných strojov a zariadení; stavebný dozor.

38 - Informačné kancelárie; elektronická pošta; elektronické zobrazovanie; komunikácia, posielanie a prenos správ, dát a obrázkov prostredníctvom komunikačných médií, telekomunikačných prostriedkov, elektronických médií, elektronickej pošty (e-mail) a svetovej počítačovej siete (internet).

39 - Uchovávanie informácií; skladovanie údajov a dokumentov elektronicke uložených; sťahovanie.

42 - Autorské práva (spravovanie); hosťovanie na počítačových stránkach (web stránkach); licencie práv duševného vlastníctva; návrh počítačových systémov; obnovovanie počítačových databáz; aktualizovanie počítačových programov; konzultačné služby v oblasti duševného vlastníctva; prevod a konverzia počítačových programov a údajov (okrem fyzickej konverzie); prevod a konverzia údajov a dokumentov z fyzických médií na elektronické médiá; sledovacie služby v oblasti duševného vlastníctva; tvorba softvéru; vytváranie a udržiavanie počítačových stránok (web) pre zákazníkov, zhotovovanie kópií počítačových programov; urbanistické plánovanie; výzdoba interiérov; zememeračstvo.

(540)



(731) Tatra banka, a. s., Hodžovo námestie 3, 811 06 Bratislava, SK;

(210) 665-2004

(220) 1.3.2004

8 (511) 5

(511) 5 - Farmaceutické prípravky pre ľudské použitie.

(540) INTUID

(731) Bristol - Myers Squibb Company, a Delaware Corporation, 345 Park Avenue, New York, NY 10154, US;

(740) Brichtová Tatiana, JUDr., Bratislava, SK;

(210) 666-2004

(220) 1.3.2004

8 (511) 5

(511) 5 - Farmaceutické prípravky pre ľudské použitie.

(540) ORENCIA

(731) Bristol - Myers Squibb Company, a Delaware Corporation, 345 Park Avenue, New York, NY 10154, US;

(740) Brichtová Tatiana, JUDr., Bratislava, SK;

(210) 669-2004

(220) 2.3.2004

8 (511) 1, 3, 5

(511) 1 - Chemikálie pre priemysel, vedu a fotografiu, poľnohospodárstvo, záhradníctvo a lesníctvo, chemické látky na konzervovanie potravín, triesloviny.

3 - Voňavkárske výrobky, kozmetické prípravky, mydlá, éterické oleje, vlasové vodičky, prípravky na čistenie zubov.

5 - Farmaceutické prípravky, zdravotnícke prípravky na lekárske použitie, dietetické látky prispôbené na lekárske účely, potrava pre dojčatá.

(540) BELUPO

(731) BELUPO - lijekovi i kozmetika d. d., Danica 5, 48000 Koprivnica, HR;

(740) Žovicová Viera, Mgr., Bratislava, SK;

(210) 674-2004

(220) 2.3.2004

8 (511) 9, 10, 35, 37, 41, 42

(511) 9 - Dávkovače, detektory, expozimetre, kontrolné a regulačné prístroje elektrické, krištáľové detektory, meracie prístroje, monitory (počítačový hardvér), optické nosiče údajov, ochranné rukavice proti rtg. lúčom na priemyselné účely, ochranné zariadenie proti röntgenovým lúčom s výnimkou zariadení na lekárske účely, počítače, počítačový softvér, röntgenové filmy (exponované), tlačiarne k počítačom, zariadenie na spracovanie údajov.

10 - Diagnostické prístroje na lekárske účely, lekárske prístroje a nástroje, ochranné zariadenia proti röntgenovým lúčom, rádiologické clony na lekárske účely, rádiové trubice na lekárske účely, ochranné zariadenia proti röntgenovým lúčom na lekárske účely, zariadenia na röntgenové ožarovanie, röntgenové prístroje na lekárske účely, röntgenové snímkovanie na lekárske účely, röntgenové trubice na lekárske účely, röntgenové zariadenia a prístroje na lekárske účely, skúšobné prístroje na lekárske účely.

35 - Marketingové štúdie, poradenstvo v obchodnej činnosti; podpora predaja pre tretie osoby.

37 - Montáž, údržba a opravy strojov.

41 - Digitálna tvorba obrazov na výstupných zariadeniach; organizovanie a vedenie seminárov, školenie.

42 - Aktualizovanie počítačových programov, inštalácia počítačových programov, kontrola kvality, výskum a vývoj nových výrobkov (pre zákazníkov).

(540)

(591) biela, modrá, sivá

(731) DIGIX Systems, s. r. o., Polianky 17, 841 01 Bratislava, SK;

(210) 677-2004

(220) 2.3.2004

8 (511) 32

(511) 32 - Prípravky alebo príchuti na výrobu nápojov, ovocné alebo zeleninové šťavy, džúsy a sirupy, nealkoholické nápoje, nealkoholické nápoje obohatené vitamínmi alebo minerálmi, iónové a energetické nápoje nealkoholické, proteínové nealkoholické nápoje, diétne nápoje, želatínové nápoje, instantné nealkoholické nápoje, tablety a prášky na prípravu šumivých nealkoholických nápojov, prášky a zmesi na prípravu nealkoholických nápojov, ovocné alebo zeleninové nealkoholické nápoje, nealkoholické nápoje s príchutou ovocia alebo zeleniny, minerálne vody, pramenité vody, sódová voda, šumivá voda, voda, šumivé nealkoholické nápoje, miešané nápoje nealkoholické, paradajková šťava ako nápoj, aperitívy nealkoholické.

(540)

(591) biela, modrá, žltá, oranžová, červená

(731) WALMARK, a. s., Oldřichovice 44, 739 61 Třinec, CZ;

(740) Mešková Viera, Ing., Bratislava, SK;

(210) 678-2004

(220) 2.3.2004

8 (511) 2, 6, 19, 35, 37, 40

(511) 2 - Farby, náterové hmoty; alumíniové farby; emailové farby; základné náterové hmoty, farby; náterové hmoty, farby na strešné krytiny, dechtovú plst'; náterové hmoty, farby na klampiarske a iné výrobky na strechy; glazúry - farby, laky; emaily; riedidlá na farby a laky; spojivá na farby; zahusťovače do farieb; pigmenty; fermeže; konzervačné prípravky na drevo; živичné (bitúmenové) laky; ochranné protikorózne prípravky; prípravky proti hrdzi; ochranné pásy proti korózii; ochranné prípravky na kovy; baktericídne náterové farby; prípravky proti matneniu kovov; protikorózne oleje, mazivá, tuky.

6 - Strešné krytina na báze kovových materiálov; tvárnené kovovýrobky patriace do tejto triedy; kovové diely a súčiastky na strechy patriace do tejto triedy; obyčajné kovy, surové alebo ako polotovary; hliník; cín; meď, surová alebo ako polotovar; železo (ako surovina alebo polotovar); pásová oceľ; plech; oceľový plech; kovové lišty, lavy, tyče, uholníky; drôty z obyčajných kovov a ich zliatin (okrem poistkových drôtov); oceľový drôt; medený drôt, neizolovaný; hliníkový drôt; napínače na kovové drôty; kovové spony; obruče, spojky; objímky, prstence; svorníky; kovové potrubia, rúry, vodovodné potrubia; kovové vystužovacie materiály na potrubia; kovové prírodné potrubie; kovové kolená, objímky, prípojky a odbočky na potrubie; oceľové trubky; kovové vodovodné klapky, ventily; kovové vypúšťacie, odvodňovacie a drenážne rúry; kovové klapky, ventily drenážnych rúrok; kovové rúry, vzduchovody na ventilačné a klimatizačné zariadenia; kovové spojky, svorky a príchytky na rúry, káble a rúrky; kovové objímky, kruhové zvierky na spojovacie rúry; drobný železiarsky tovar; klince, príchytky; kovové nity; kovové kolíky, zátky, čapy; kovové skrutky, matice, podložky; medené krúžky; kovové konštrukcie na verandy; kovový stavebný materiál; kovové konzoly, podpery pre stavebníctvo; kovové stojky, podpery; kovové vonkajšie plášte budov; kovové obloženie stávieb; kovové strechy; kovové strešné krytiny, škridly; kovové bridlicové príchytky; kovové odkvapové rúry, kovové žľaby, kovové úžľabia; kovové strešné veterníky; kovové komíny, dymovody, komínové rúry, komínové nadstavce; kovové stropy, stropné dosky; kovové rímasy, ozdobné lišty; kovové priečky; kovové schody, schodiská, schodíky a ich kovové časti; kovové rebríky; kovové obklady stien a priečok (stavby); kovové lamelové obloženie; zásteny, kovové mriežky ako ochrana pred kachľami alebo kozubom, krbom; priečky kovových zábradlí; kovové dverové prahy a obloženia; kovové rolety a žalúzie, aj vonkajšie; kovové ploty, pletivo, brány; kovové poštové schránky; kovové nádoby, obaly, debny, skrinky, škatule; kovové nádoby na skladovanie a prepravu; kovové vrchnáky na nádoby; plechové obaly; náhradné diely, časti a súčasti na uvedené tovary; obaly, puzdrá a stojany na uvedené tovary patriace do tejto triedy.

19 - Lišty, uholníky s výnimkou kovových; strešné uholníky s výnimkou kovových; stavebné krytiny, strešné krytiny, škridly, esovky s výnimkou kovových; asfaltové (bitúmenové) potery, povlaky, pokrivy na strechy; pokrývačská dechtová lepenka; bridlica ako strešná krytina; šindle; nárožia striech; úžľabia s výnimkou kovových; žľaby, odkvapové rúry s výnimkou kovových; rúrkové komínové nadstavce s výnimkou kovových; dymovody, komíny, komínové plášte a rúry, komínové nadstavce s výnimkou kovových; nekovové diely a súčiastky na strechy patriace do tejto triedy; vonkajšie rolety, žalúzie s výnimkou kovových a textilných; nekovové potrubia pre vzduchotechniku a klimatizáciu; nekovové prírodné potrubie, tlakové potrubie; odbočky, prípojky potrubia s výnimkou kovových; náhradné diely, časti a súčasti na uvedené tovary.

35 - Sprostredkovanie obchodu s tovarom; maloobchodné služby v oblasti strešnej krytiny, klampiarskych výrobkov, obalov, strojov, výpočtovej techniky.

37 - Klampiarske a pokrývačské práce - montáž strešnej krytiny; pokrývačské práce na strechách budov.

40 - Montáž materiálov na objednávku (pre tretie osoby); spájanie materiálov (pre tretie osoby); úprava a spracovanie kovov, vrátane zámočnických prác.

(540)



(731) KRAAL, s. r. o., Dubská cesta 2242, 024 01 Kysucké Nové Mesto, SK;

(740) Zahatňanská Gabriela, Ing., Žilina, SK;

(210) 679-2004

(220) 2.3.2004

8 (511) 32

(511) 32 - Prípravky alebo príchuti na výrobu nápojov, ovocné alebo zeleninové šťavy, džúsy a sirupy, nealkoholické nápoje, nealkoholické nápoje obohatené vitamínmi alebo minerálmi, iónové a energetické nápoje nealkoholické, proteínové nealkoholické nápoje, diétne nápoje, želatínové nápoje, instantné nealkoholické nápoje, tablety a prášky na prípravu šumivých nealkoholických nápojov, prášky a zmesi na prípravu nealkoholických nápojov, ovocné alebo zeleninové nealkoholické nápoje, nealkoholické nápoje s príchutou ovocia alebo zeleniny, minerálne vody, pramenité vody, sódová voda, šumivá voda, voda, šumivé nealkoholické nápoje, miešané nápoje nealkoholické, paradajková šťava ako nápoj, aperitívy nealkoholické.

(540)



(591) biela, zelená, modrá

(731) WALMARK, a. s., Oldřichovice 44, 739 61 Třinec, CZ;

(740) Mešková Viera, Ing., Bratislava, SK;

(210) 681-2004

(220) 3.3.2004

8 (511) 12, 37, 39

(511) 12 - Náhradné diely pre automobily.

37 - Opravy a údržba automobilov.

39 - Prenájom automobilov, preprava osôb a tovaru, odťahová služba.

(540)



(591) červená, biela

(731) AUTOREAL, s. r. o., Nadjazdová 16, 971 03 Prievidza, SK;

(210) 682-2004

(220) 3.3.2004

8 (511) 16, 35, 39, 40

(511) 16 - Firemné listiny, papiernický tovar, papierové propagačné materiály, informačné brožúry, fotografie, katalógy, kalendáre, mapy, knihy, noviny, časopisy, tlačivá a kancelárske potreby uvedené v tejto triede, kancelárska technika uvedená v tejto triede, náhradné diely a príslušenstvo kancelárskej techniky uvedené v tejto triede.

35 - Maloobchodné služby v oblasti hutníckych výrobkov, hutníckych materiálov, strojov, strojových zariadení, drevárskych výrobkov, nábytku, bytových doplnkov, stavebných materiálov, elektrospotrebičov, spotrebnej elektroniky, skla, porcelánu, keramiky, železiarskych výrobkov, remeselníckych potrieb, armatúr a výrobkov z plastov, elektroinštalačného materiálu, výpočtovej a kancelárskej techniky, zdravotníckych materiálov, kožiarskeho tovaru, papiera a papiernických výrobkov, kancelárskych potrieb, kníh, polygrafických výrobkov, odevov, textilu, potravín, kozmetických výrobkov, čistiacich prostriedkov, farieb, lakov, hračiek, alkoholických a nealkoholických nápojov, dopravných prostriedkov, autosúčiastok, autosplyňovačov, tabakových výrobkov, ovocia, zeleniny, poľnohospodárskych produktov, kvetov, ropy a ropných produktov, palív, olejov, pohonných hmôt, kovov a kovových výrobkov, kamenárskych výrobkov, obrábacích strojov, stavebných strojov, poľnohospodárskych strojov a náradia; činnosti reklamnej agentúry, rozširovanie vydávanie a aktualizovanie reklamných materiálov, prenájom reklamných plôch, zásielkové reklamné služby, uverejňovanie reklamných textov, prenájom kancelárskych strojov a zariadení, aranžovanie výkladov, inzertné činnosti, obchodné prieskumy, obchodný manažment v oblasti umenia.

39 - Preprava a skladovanie tovarov, prenájom skladísk, prenájom skladovacích kontajnerov, skladovanie, služby v doprave a preprave, uskladnenie tovaru, balenie tovarov, sprostredkovanie prepravy, nákladná doprava, kamiónová doprava, osobná doprava.

40 - Likvidácia odpadu, recyklácia odpadu, dekontaminácia nebezpečných odpadov, spaľovanie odpadu, spracovanie odpadu, triedenie odpadu a recyklovaného materiálu, úprava vody, čistenie vzduchu, rafinácia, magnetizácia, úprava a spracovanie kovov, vulkanizácia ako úprava materiálov.

(540)



(731) Fe - MARKT, spol. s r. o., Popradská 66, 040 11 Košice, SK;

(740) Gruber Dalibor, Ing., Košice, SK;

(210) 686-2004

(220) 3.3.2004

8 (511) 6, 19, 37, 40

(511) 6 - Zámočnícke stoly (kovové-).

19 - Okná s výnimkou kovových.

37 - Stavebníctvo (stavebná činnosť).

40 - Zváranie; úprava a spracovanie kovov.

(540)



(591) červená

(731) Bala, a. s., VEĽKÁ BUDAFA č. 66, 930 34 Holič, SK;

(210) 698-2004

(220) 4.3.2004

8 (511) 34

(511) 34 - Cigarety, tabak, potreby pre fajčiarov, zápalky.

(540)



(591) červená, biela, čierna, zlatá

(731) Vietnam National Tobacco Corporation, 25A Ly Thuong Kiet Str., Hoan Kiem district, Hanoi, VN;

(740) Fajnorová Mária, Ing., Bratislava, SK;

(210) 733-2004

(220) 8.3.2004

8 (511) 35, 41

(511) 35 - Reklama.

41 - Cirkusy a varieté, drezúra zvierat, organizovanie predstavení, živé predstavenia, prevádzkové a sprostredkovateľské služby v odbore artistickom a v oblasti cirkusového umenia.

(540)



- (731) Navrátil Hynek, Chvalkovická 714, 193 00 Praha, CZ;
 (740) Hojčuš Peter, Ing., Bratislava, SK;

(210) 734-2004

(220) 8.3.2004

8 (511) 32, 33, 35

(511) 32 - Nealkoholické nápoje, nealkoholické výťažky z ovocia, príchuťi na výrobu nápojov, sirupy na výrobu nápojov, stolové vody, vody ako nápoje, ovocné šťavy.

33 - Víno, alkoholické nápoje okrem piva, likéry, brandy, koktaily alkoholické, destilované nápoje.

35 - Sprostredkovanie obchodu s tovarom, reklamná činnosť, maloobchodná činnosť s alkoholickými nápojmi a nealkoholickými nápojmi.

(540)



(731) Vitis trade, s. r. o., Sásovská cesta 41, 974 01 Banská Bystrica, SK;

(740) Slobodníková Alžbeta, JUDr., Banská Bystrica, SK;

(210) 735-2004

(220) 8.3.2004

8 (511) 32, 33, 35

(511) 32 - Nealkoholické nápoje, nealkoholické výťažky z ovocia, príchuťi na výrobu nápojov, sirupy na výrobu nápojov, stolové vody, vody ako nápoje, ovocné šťavy.

33 - Víno, alkoholické nápoje okrem piva, likéry, brandy, koktaily alkoholické, destilované nápoje.

35 - Sprostredkovanie obchodu s tovarom, reklamná činnosť, maloobchodná činnosť s alkoholickými nápojmi a nealkoholickými nápojmi.

(540) **CASTELLO DI MONTAGNA**

(731) Vitis trade, s. r. o., Sásovská cesta 41, 974 01 Banská Bystrica, SK;

(740) Slobodníková Alžbeta, JUDr., Banská Bystrica, SK;

(210) 753-2004

(220) 9.3.2004

8 (511) 35, 41, 42

(511) 35 - Prieskumy, výskumy a analýzy trhu a verejnej mienky vrátane spracovania odborných posudkov a štúdií; odborná konzultačná, informačná a poradenská činnosť spojená s výskumami a prieskumami trhu a verejnej mienky, marketingovej komunikácie a marketingovej stratégie; poradenstvo v oblasti sociológie; marketingové a mediálne poradenstvo; reklamná a propagačná činnosť v oblasti prieskumu trhu a verejnej mienky, vzťahy s verejnosťou (prieskum vzťahov medzi podnikmi, inštitúciami a spoločenským prostredím); rozširovanie reklamných materiálov zákazníkom (letáky, prospekty, tlačivá, vzorky); obchodný manažment a obchodné alebo podnikateľské poradenstvo; marketingové štúdie; obchodný prieskum; správcovstvo informačných

báz dát; záznam, prepis, zostavovanie, kompilácia, systematizácia písomných záznamov a využitie alebo zhromažďovanie matematických alebo štatistických údajov; sprostredkovanie nákupu a predaja agentúrnych správ a ďalších informácií; štatistické informácie; automatizované spracovanie a analýza údajov; vyhľadávanie informácií podľa požiadaviek zákazníkov; spracovanie textov; zbieranie údajov do počítačových databáz.

41 - Vydávanie kníh, časopisov, periodicky vychádzajúcich tlačovín, zborníkov; vydávanie textov, vydávanie elektronických publikácií; vyučovanie, vzdelávanie; organizovanie a vedenie seminárov, organizovanie a vedenie školení, organizovanie a vedenie konferencií, organizovanie a vedenie kongresov, organizovanie a vedenie sympózií.

42 - Poskytovanie sociologických služieb; vedecké rešerše, poradenstvo pre sociologický výskum, demografický výskum; expertná činnosť, sociologický výskum, demografický výskum.

(540)



(731) FOCUS, Centrum pre sociálnu a marketingovú analýzu, s. r. o., Grösslingova 37, 811 09 Bratislava, SK;

(210) 754-2004

(220) 9.3.2004

8 (511) 35, 41, 42

(511) 35 - Prieskumy, výskumy a analýzy trhu a verejnej mienky vrátane spracovania odborných posudkov a štúdií; odborná konzultačná, informačná a poradenská činnosť spojená s výskumami a prieskumami trhu a verejnej mienky, marketingovej komunikácie a marketingovej stratégie; poradenstvo v oblasti sociológie; marketingové a mediálne poradenstvo; reklamná a propagačná činnosť v oblasti prieskumu trhu a verejnej mienky, vzťahy s verejnosťou (prieskum vzťahov medzi podnikmi, inštitúciami a spoločenským prostredím); rozširovanie reklamných materiálov zákazníkom (letáky, prospekty, tlačivá, vzorky); obchodný manažment a obchodné alebo podnikateľské poradenstvo; marketingové štúdie; obchodný prieskum; správcovstvo informačných báz dát; záznam, prepis, zostavovanie, kompilácia, systematizácia písomných záznamov a využitie alebo zhromažďovanie matematických alebo štatistických údajov; sprostredkovanie nákupu a predaja agentúrnych správ a ďalších informácií; štatistické informácie; automatizované spracovanie a analýza údajov; vyhľadávanie informácií podľa požiadaviek zákazníkov; spracovanie textov; zbieranie údajov do počítačových databáz.

41 - Vydávanie kníh, časopisov, periodicky vychádzajúcich tlačovín, zborníkov; vydávanie textov, vydávanie elektronických publikácií; vyučovanie, vzdelávanie; organizovanie a vedenie seminárov, organizovanie a vedenie školení, organizovanie a vedenie konferencií, organizovanie

a vedenie kongresov, organizovanie a vedenie sympózií.

42 - Poskytovanie sociologických služieb; vedecké rešerše, poradenstvo pre sociologický výskum, demografický výskum; expertná činnosť, sociologický výskum, demografický výskum.

(540)



MARKETING & SOCIAL RESEARCH

FOCUS

(731) FOCUS, Centrum pre sociálnu a marketingovú analýzu, s. r. o., Grösslingova 37, 811 09 Bratislava, SK;

(210) 756-2004

(220) 9.3.2004

8 (511) 5

(511) 5 - Doplnky výživy na lekárske účely; minerálne prípravky potravinárske; farmaceutické prípravky; vitamínové prípravky; minerálne vody na liečenie; čistiace prípravky (preháňadlá); dietetické látky upravené na lekárske účely; chemické prípravky na farmaceutické účely; chemické prípravky na lekárske účely; chemicko-farmaceutické prípravky; dezinfekčné prípravky na hygienické účely; dezodoranty s výnimkou dezodorantov pre osobnú potrebu.

(540)

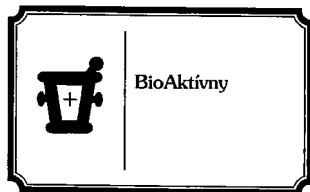

(731) PHARMA NORD ApS, Tinglykke 4-6, 6500 Vojens, DK;

(740) Brichtová Tatiana, JUDr., Bratislava, SK;

(210) 757-2004

(220) 10.3.2004

8 (511) 35

(511) 35 - Prieskum trhu.

(540)



(591) modrá, sivá

(731) FEEDBACK, s. r. o., Tomášikova 26, 821 01 Bratislava, SK;

(210) 760-2004

(220) 10.3.2004

8 (511) 35, 36

(511) 35 - Činnosť organizačných a ekonomických poradcov.

36 - Lízingová činnosť a s touto činnosťou súvisiace služby, poskytovanie úverov a pôžičiek,

prenájom nehnuteľností, finančné služby, sprostredkovateľská a poradenská činnosť v uvedených oblastiach.

(540)



(591) čierna-zelená

(731) CCB Finance, a. s., Šafránkova 1, 155 00 Praha 5, CZ;

(740) Filípek Ján, Ing., Bratislava, SK;

(210) 761-2004

(220) 10.3.2004

8 (511) 35, 36

(511) 35 - Činnosť organizačných a ekonomických poradcov.

36 - Lízingová činnosť a s touto činnosťou súvisiace služby, poskytovanie úverov a pôžičiek, prenájom nehnuteľností, finančné služby, sprostredkovateľská a poradenská činnosť v uvedených oblastiach.

(540)



(591) zelená-čierna

(731) CCB Finance, a. s., Šafránkova 1, 155 00 Praha 5, CZ;

(740) Filípek Ján, Ing., Bratislava, SK;

(210) 764-2004

(220) 10.3.2004

8 (511) 35, 36

(511) 35 - Činnosť organizačných a ekonomických poradcov.

36 - Lízingová činnosť a s touto činnosťou súvisiace služby, poskytovanie úverov a pôžičiek, prenájom nehnuteľností, finančné služby, sprostredkovateľská a poradenská činnosť v uvedených oblastiach.

(540)



(591) čierna, zelená

(731) CCB Finance, a. s., Šafránkova 1, 155 00 Praha 5, CZ;

(740) Filípek Ján, Ing., Bratislava, SK;

(210) 772-2004

(220) 11.3.2004

(310) 198821

(320) 4.12.2003

(330) CZ

8 (511) 30

(511) 30 - Koreniny.

(540) AROMAPACK

(731) Vitana, a. s., Mělnická 133, 277 32 Byšice, CZ;

(740) Čechvalová Dagmar, Bratislava, SK;

(210) 774-2004

(220) 11.3.2004

8 (511) 32, 33, 35

(511) 32 - Nealkoholické nápoje, nealkoholické výťažky z ovocia, príchuť na výrobu nápojov, sirupy na výrobu nápojov, stolové vody, vody ako nápoje, ovocné šťavy.

33 - Víno, alkoholické nápoje okrem piva, likéry, brandy, koktaily alkoholické, destilované nápoje.

35 - Sprostredkovanie obchodu s tovarom, reklamná činnosť, maloobchodná činnosť s alkoholickými nápojmi a nealkoholickými nápojmi.

(540)

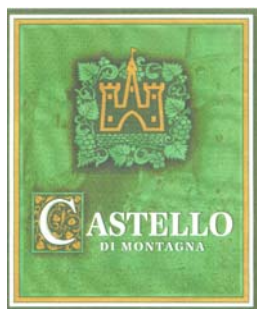

(591) zelená, biela, zlatohnedá

(731) Vitis trade, s. r. o., Sásovská cesta 41, 974 01 Banská Bystrica, SK;

(740) Slobodníková Alžbeta, JUDr., Banská Bystrica, SK;

(210) 2638-2004

(220) 28.2.1997

8 (511) 3, 5

(511) 3 - Mydlá; parfuméria; esenciálne oleje, kozmetika, vlasové lotiony, dentifrikanty.

5 - Farmaceutiká a sanitárne prípravky.

(540)



(731) Kräuterhaus Sanct Bernhard GmbH, Helfensteinstr. 47, D-73342 Bad Ditzzenbach, DE;

(210) 2849-2004

(220) 15.9.2004

8 (511) 29, 30, 31, 32, 33, 43

(511) 29 - Potraviny pripravované z mäsových, rybacích a hydinových výrobkov patriace do tejto triedy, konzervovaná zelenina, varená zelenina, nakladaná zelenina, vajcia, syr, mlieko, mliečne výrobky, ovocné a zeleninové šaláty; jedlé oleje.

30 - Mäsové sendviče, rybacie sendviče, sušienky, chlieb, koláče, pečivo, čokoláda, káva, náhradky kávy, čaj, obložené chlebičky, horčica, cestoviny, korenie, cukor, cukrovinky; múka a prípravky vyrobené z obilnín, cukrovinky, zmrzlina, ľad, med, kvasnice, kypriaci prášok, kuchynská soľ, horčica, ocot, korenie, omáčky ako chuťové prísady, ochucovadlá a chuťové prísady, biele pečivo, sušienky, strúhanka, koláče,

ryža; pizza, omáčky na pizzu, plnená pizza s posypom, cesto na pizzu, cestoviny a plnené cestoviny, šalátové dresingy, omáčky.

31 - Obilniny, čerstvé ovocie a zelenina.

32 - Nealkoholické nápoje, sirupy a iné prípravky na výrobu nápojov; pivo.

33 - Alkoholické nápoje, likéry, destilované nápoje, gin, rum, vodka, hruškový mušt, brandy, vínovica, aperitívy, mentolový likér, alkoholové extrakty, anízový likér, víno, liehové esencie, jablčné mušty, arak, vodnár, whisky, griotka, medovina, koktaily, anízový likér, digestívy, liehoviny, alkohol z ryže, digestívy, curaçao, saké.

43 - Reštaurácie, snackbary, kaviarne, jedálne a zariadenia rýchleho občerstvenia; príprava a dodávka jedál a nápojov na objednávku do domu, na recepcie a oslavy (catering); zaisťovanie jedla objednávaného prostredníctvom on-line počítačovej siete.

(540)



(591) žltá, čierna, biela

(731) HB Trade, spol. s r. o., Coborihó 1, 949 01 Nitra, SK;

(210) 3088-2004

(220) 25.10.2004

8 (511) 9, 38, 42

(511) 9 - Monitorovacie počítačové programy; nahrané operačné programy; počítačový softvér; nahrané počítačové programy.

38 - Prenos správ a obrazových informácií pomocou počítača; počítačová komunikácia; poskytovanie užívateľského prístupu do svetovej počítačovej siete; elektronická pošta.

42 - Prevod a konverzia údajov a dokumentov z fyzických médií na elektronické médiá; tvorba softvéru; inštalácia počítačových programov; aktualizovanie počítačových programov; servis počítačových programov; počítačové programovanie; hosťovanie na počítačových stránkach (Web stránkach); vytváranie a udržiavanie počítačových stránok (Web) pre zákazníkov; prenájom počítačového softvéru; zhotovovanie kópií počítačových programov; spravovanie autorských práv; poradenstvo v oblasti počítačového hardvéru; návrh počítačových systémov; prevod a konverzia počítačových programov a údajov (okrem fyzickej konverzie); obnovovanie počítačových databáz; grafický dizajn; výskum a vývoj nových výrobkov (pre zákazníkov).

(540)



(591) čierna, šedá, žltá, oranžová, modrá

(731) Millennium 000, spol. s r. o., Sládkovičova 7, 811 06 Bratislava, SK;

(210) 3148-2004

(220) 2.11.2004

8 (511) 16, 35, 38, 41

(511) 16 - Časopisy, noviny, knihy, príručky, prospekty, publikácie, periodiká, ročenky.

35 - Reklama, organizovanie výstav na obchodné a reklamné účely.

38 - Televízne vysielanie.

41 - Vydavateľská činnosť s výnimkou vydávania reklamných alebo náborových materiálov a textov, elektronická edičná činnosť, DTP služby, výroba televíznych programov, organizovanie súťaží.

(540) GOLD CAR

(731) Brčák Milan, Meličkovej 22, 841 05 Bratislava, SK;

(210) 3149-2004

(220) 2.11.2004

8 (511) 16, 35, 38, 41

(511) 16 - Časopisy, noviny, knihy, príručky, prospekty, publikácie, periodiká, ročenky.

35 - Reklama, organizovanie výstav na obchodné a reklamné účely.

38 - Televízne vysielanie.

41 - Vydavateľská činnosť s výnimkou vydávania reklamných alebo náborových materiálov a textov, elektronická edičná činnosť, DTP služby, výroba televíznych programov, organizovanie súťaží.

(540) MIAU

(731) Brčák Milan, Meličkovej 22, 841 05 Bratislava, SK;

(210) 3150-2004

(220) 2.11.2004

8 (511) 16, 35, 38, 41

(511) 16 - Časopisy, noviny, knihy, príručky, prospekty, publikácie, periodiká, ročenky.

35 - Reklama, organizovanie výstav na obchodné a reklamné účely.

38 - Televízne vysielanie.

41 - Vydavateľská činnosť s výnimkou vydávania reklamných alebo náborových materiálov a textov, elektronická edičná činnosť, DTP služby, výroba televíznych programov, organizovanie súťaží.

(540) GOLD MAN

(731) Brčák Milan, Meličkovej 22, 841 05 Bratislava, SK;

(210) 3152-2004

(220) 2.11.2004

8 (511) 16, 35, 38, 41

(511) 16 - Časopisy, noviny, knihy, príručky, prospekty, publikácie, periodiká, ročenky.

35 - Reklama, organizovanie výstav na obchodné a reklamné účely.

38 - Televízne vysielanie.

41 - Vydavateľská činnosť s výnimkou vydávania reklamných alebo náborových materiálov a textov, elektronická edičná činnosť, DTP služby, výroba televíznych programov, organizovanie súťaží.

(540)**GOLD CAR**

(731) Brčák Milan, Meličkovej 22, 841 05 Bratislava, SK;

(210) 3423-2004

(220) 30.11.2004

8 (511) 15

(511) 15 - Tlmiče na hudobné nástroje; husle; klavírne struny; kobyľky hudobných nástrojov; kolíky pre hudobné nástroje; kontrabasy; konský vlas na sláčiky; sláčiky; struny pre hudobné nástroje; violy; žabky sláčikov; opierky pre husle a violy; tlmiče na sláčikové a strunové hudobné nástroje; violončelá.

(540) BRILLIANT

(731) WARCHAL, spol. s r. o., Dlhá 11, 900 32 Borinka, SK;

(740) Chmelíková Jana, RNDr., Bratislava, SK;

(210) 3434-2004

(220) 1.12.2004

8 (511) 31

(511) 31 - Drevo neočistené od kôry, kmene stromov, stromy, šišky, rastlinné semená, triesky na výrobu drevotriesky, sadenice, semená rastlín určené na využitie v rámci Projektu Zelená Čína alebo získané v rámci realizácie tohto projektu.

(540) Project Green China

(731) DELTA - LINE, s. r. o., Račianska 75, 831 02 Bratislava, SK;

(740) Záthurecký Eugen, JUDr., Banská Bystrica, SK;

(210) 3460-2004

(220) 3.12.2004

8 (511) 29

(511) 29 - Polievky, prípravky na výrobu polievok.

(540) KURACIA ŠPECIALITA PANDA

(731) HB Trade, spol. s r. o., Coborího 1, 949 01 Nitra, SK;

(210) 3464-2004

(220) 3.12.2004

8 (511) 5, 30, 35

(511) 5 - Dietetické a diabetické potraviny upravené na lekárske účely, dietetické a diabetické cestoviny a cereálne výrobky na lekárske účely, jedlé rastlinné vlákno s výnimkou požívateľín.

30 - Pekárske, cestovinárske a cukrárenské výrobky, múka (potravinárska), múčne výrobky, chlieb, pečivo, jemné pečivo, koláče, zákusky, obľátky, sušenky, sucháre, slané tyčinky, cukrovinky, zmrzlina, sójové omáčky, sójová múka, obilninové a kukuričné prípravky a ich zmesi, ryža, müsli, potraviny škrobovité.

35 - Sprostredkovanie obchodu s tovarmi.

(540)**Light Day**

(731) Celpo, spol. s r. o., Breziny 131, 962 61 Breziny, SK;

(210) 3465-2004

(220) 3.12.2004

8 (511) 5, 30, 35

(511) 5 - Dietetické a diabetické potraviny upravené na lekárske účely, dietetické a diabetické cestoviny a cereálne výrobky na lekárske účely, jedlé rastlinné vlákno s výnimkou požívateľín.

30 - Pekárske, cestovinárske a cukrárenské výrobky, múka (potravínárska), múčne výrobky, chlieb, pečivo, jemné pečivo, koláče, zákusky, obličky, sušienky, sucháre, slané tyčinky, cukrovinky, zmrzlina, sójové omáčky, sójová múka, obilninové a kukuričné prípravky a ich zmesi, ryža, müsli, potraviny škrobovité.

35 - Sprostredkovanie obchodu s tovarmi.

(540)

(731) Celpo, spol. s r. o., Breziny 131, 962 61 Breziny, SK;

(210) 3476-2004

(220) 6.12.2004

8 (511) 12

(511) 12 - Pneumatiky.

(540) MATADOR ZARRYA

(731) MATADOR, a. s., T. Vansovej 1054/45, 020 32 Púchov, SK;

(740) Mrenica Jaroslav, Ing., Púchov, SK;

(210) 3537-2004

(220) 13.12.2004

8 (511) 6, 8, 35

(511) 6 - Biele kovy; klnce; kľúče; konštrukcie (kovové stavebné); kovové skrutky; matice (kovové); drôt; kovania (stavebné); oceľové konštrukcie; plech; rúry (kovové); visacie zámky; vystužovacie materiály (kovové) pre stavebníctvo; zámočnicke stoly (kovové); železiarsky tovar (drobný). 8 - Ručné nástroje a náradie.

35 - Obchodné poradenstvo - sprostredkovanie obchodu s uvedeným tovarom (biele kovy; klnce; kľúče; konštrukcie (kovové stavebné); kovové skrutky; matice (kovové); drôt; kovania (stavebné); oceľové konštrukcie; plech; rúry (kovové); visacie zámky; vystužovacie materiály (kovové) pre stavebníctvo; zámočnicke stoly (kovové); železiarsky tovar (drobný); ručné nástroje a náradie).

(540)**KOVOFINÁL**

(731) Zavadil Ján, Ing., E. Podjavorinskej 168/9, 914 51 Trenčianske Teplice, SK;

(740) Mrenica Jaroslav, Ing., Púchov, SK;

(210) 3538-2004

(220) 13.12.2004

8 (511) 6, 8, 35

(511) 6 - Biele kovy; klnce; kľúče; konštrukcie (kovové stavebné); kovové skrutky; matice (kovové); drôt; kovania (stavebné); oceľové konštrukcie; plech; rúry (kovové); visacie zámky; vystužovacie materiály (kovové) pre stavebníctvo; zámočnicke stoly (kovové); železiarsky tovar (drobný). 8 - Ručné nástroje a náradie.

35 - Obchodné poradenstvo - sprostredkovanie obchodu s uvedeným tovarom (biele kovy; klnce; kľúče; konštrukcie (kovové stavebné); kovové skrutky; matice (kovové); drôt; kovania (stavebné); oceľové konštrukcie; plech; rúry (kovové); visacie zámky; vystužovacie materiály (kovové) pre stavebníctvo; zámočnicke stoly (kovové); železiarsky tovar (drobný); ručné nástroje a náradie).

(540)

(731) Zavadil Ján, Ing., E. Podjavorinskej 168/9, 914 51 Trenčianske Teplice, SK;

(740) Mrenica Jaroslav, Ing., Púchov, SK;

(210) 3539-2004

(220) 13.12.2004

8 (511) 6, 8, 35

(511) 6 - Biele kovy; klnce; kľúče; konštrukcie (kovové stavebné); kovové skrutky; matice (kovové); drôt; kovania (stavebné); oceľové konštrukcie; plech; rúry (kovové); visacie zámky; vystužovacie materiály (kovové) pre stavebníctvo; zámočnicke stoly (kovové); železiarsky tovar (drobný). 8 - Ručné nástroje a náradie.

35 - Obchodné poradenstvo - sprostredkovanie obchodu s uvedeným tovarom (biele kovy; klnce; kľúče; konštrukcie (kovové stavebné); kovové skrutky; matice (kovové); drôt; kovania (stavebné); oceľové konštrukcie; plech; rúry (kovové); visacie zámky; vystužovacie materiály (kovové) pre stavebníctvo; zámočnicke stoly (kovové); železiarsky tovar (drobný); ručné nástroje a náradie).

(540)**AKIN**

(731) AKIN, s. r. o., Oslobodenia 23/45, 010 04 Žilina - Bánová, SK;

(740) Mrenica Jaroslav, Ing., Púchov, SK;

(210) 3540-2004

(220) 13.12.2004

8 (511) 6, 8, 35

(511) 6 - Biele kovy; klnce; kľúče; konštrukcie (kovové stavebné); kovové skrutky; matice (kovové); drôt; kovania (stavebné); oceľové konštrukcie; plech; rúry (kovové); visacie zámky; vystužovacie materiály (kovové) pre stavebníctvo; zámočnicke stoly (kovové); železiarsky tovar (drobný).

8 - Ručné nástroje a náradie.
 35 - Obchodné poradenstvo - sprostredkovanie obchodu s uvedeným tovarom (biele kovy; klince; kľúče; konštrukcie (kovové stavebné); kovové skrutky; matice (kovové); drôt; kovania (stavebné); oceľové konštrukcie; plech; rúry (kovové); visiace zámky; vystužovacie materiály (kovové) pre stavebníctvo; zámočnícke stoly (kovové); železiarsky tovar (drobný); ručné nástroje a náradie).

(540)



(731) AKIN, s. r. o., Oslobodenia 23/45, 010 04 Žilina - Bánová, SK;
 (740) Mrenica Jaroslav, Ing., Púchov, SK;

(210) 3648-2004

(220) 27.12.2004

8 (511) 5

(511) 5 - Liečivá, farmaceutické prípravky humánne.

(540) **CINIE**

(731) Zentiva, a. s., Nitrianska 100, 920 27 Hlohovec, SK;
 (740) Kertész Jozef, Ing., Hlohovec, SK;

(210) 5237-2004

(220) 16.11.2004

8 (511) 5, 16, 25

(511) 5 - Hygienické nohavičky a hygienické vložky pre zvieratá.
 16 - Plienky pre zvieratá jednorazové z papiera alebo buničiny.
 25 - Plienky pre zvieratá textilné.

(540) **PLENKALL**

(731) Bezdek Miroslav, Macharova 3, 851 01 Bratislava, SK;
 (740) Dolanská Elena, RNDr., Bratislava, SK;

(210) 5348-2004

(220) 20.12.2004

8 (511) 39, 40, 42

(511) 39 - Rozvod vody, zásobovanie vodou, odvádzanie odpadových vôd.
 40 - Čistenie odpadových vôd.

42 - Chemické rozborý pitných a odpadových vôd, projekčná a inžinierska činnosť.

(540)



(731) Trenčianska vodohospodárska spoločnosť, a. s., I. mája 11, 911 01 Trenčín, SK;
 (740) Fajnorová Mária, Ing., Bratislava, SK;

(210) 5349-2004

(220) 20.12.2004

8 (511) 39, 40, 42

(511) 39 - Rozvod vody, zásobovanie vodou, odvádzanie odpadových vôd.
 40 - Čistenie odpadových vôd.
 42 - Chemické rozborý pitných a odpadových vôd, projekčná a inžinierska činnosť.

(540) **TREŇCIANSKA VODOHOSPODÁRSKA SPOLOČNOSŤ**

(731) Trenčianska vodohospodárska spoločnosť, a. s., I. mája 11, 911 01 Trenčín, SK;
 (740) Fajnorová Mária, Ing., Bratislava, SK;

Zapísané ochranné známky bez zmeny

(210)	(111)	(210)	(111)	(210)	(111)	(210)	(111)
795-99	207834	1219-2003	207721	1926-2003	207939	2260-2003	207948
605-2000	207711	1237-2003	207881	1927-2003	207940	2261-2003	207949
665-2001	207963	1242-2003	207722	1928-2003	207726	2266-2003	207950
1985-2001	207970	1246-2003	207882	1929-2003	207727	2267-2003	207951
2139-2001	207971	1250-2003	207883	1930-2003	207728	2301-2003	207780
2272-2001	207712	1251-2003	207884	1931-2003	207729	2303-2003	207952
2324-2001	207969	1278-2003	207885	1932-2003	207730	2304-2003	207953
2533-2001	207968	1296-2003	207886	1933-2003	207731	2305-2003	207954
414-2002	207964	1297-2003	207887	1934-2003	207732	2306-2003	207955
521-2002	207835	1300-2003	207723	1936-2003	207733	2309-2003	207781
526-2002	207836	1301-2003	207888	1966-2003	207734	2311-2003	207782
1359-2002	207837	1302-2003	207889	1971-2003	207941	2312-2003	207783
1599-2002	207838	1303-2003	207890	1972-2003	207735	2316-2003	207784
1600-2002	207839	1305-2003	207891	1973-2003	207736	2317-2003	207785
1698-2002	207713	1306-2003	207892	1983-2003	207942	2318-2003	207786
1710-2002	207840	1345-2003	207893	1986-2003	207737	2320-2003	207787
2441-2002	207841	1346-2003	207894	1987-2003	207738	2321-2003	207788
2910-2002	207714	1488-2003	207895	1993-2003	207739	2322-2003	207789
2922-2002	207842	1507-2003	207896	1994-2003	207740	2323-2003	207790
2934-2002	207843	1520-2003	207897	1995-2003	207741	2324-2003	207791
2935-2002	207715	1521-2003	207898	1998-2003	207742	2325-2003	207792
3199-2002	207716	1522-2003	207899	2008-2003	207743	2326-2003	207793
3310-2002	207844	1523-2003	207900	2027-2003	207744	2327-2003	207794
3559-2002	207845	1526-2003	207901	2028-2003	207745	2337-2003	207795
3560-2002	207846	1533-2003	207902	2029-2003	207746	2339-2003	207796
3561-2002	207847	1534-2003	207903	2041-2003	207747	2410-2003	207797
3609-2002	207717	1541-2003	207904	2042-2003	207748	2411-2003	207798
3671-2002	207718	1542-2003	207905	2043-2003	207749	2412-2003	207799
173-2003	207848	1543-2003	207906	2044-2003	207750	2413-2003	207800
200-2003	207719	1544-2003	207907	2049-2003	207751	2415-2003	207801
286-2003	207849	1545-2003	207908	2050-2003	207752	2419-2003	207802
288-2003	207850	1605-2003	207909	2051-2003	207753	2420-2003	207803
314-2003	207851	1606-2003	207910	2052-2003	207754	2422-2003	207804
359-2003	207852	1607-2003	207911	2053-2003	207755	2431-2003	207805
360-2003	207853	1643-2003	207912	2054-2003	207943	2432-2003	207806
394-2003	207854	1644-2003	207913	2055-2003	207756	2551-2003	207807
451-2003	207855	1645-2003	207914	2058-2003	207757	2553-2003	207956
452-2003	207856	1663-2003	207915	2063-2003	207758	2556-2003	207808
453-2003	207720	1664-2003	207916	2064-2003	207759	2561-2003	207809
456-2003	207857	1671-2003	207917	2065-2003	207760	2562-2003	207810
723-2003	207858	1672-2003	207918	2066-2003	207761	2563-2003	207811
727-2003	207859	1678-2003	207919	2067-2003	207944	2564-2003	207812
745-2003	207860	1706-2003	207724	2068-2003	207762	2565-2003	207813
755-2003	207861	1773-2003	207920	2069-2003	207763	2566-2003	207814
756-2003	207862	1774-2003	207921	2072-2003	207764	2567-2003	207815
768-2003	207863	1775-2003	207922	2086-2003	207765	2568-2003	207816
770-2003	207864	1776-2003	207923	2090-2003	207766	2569-2003	207817
797-2003	207865	1785-2003	207924	2091-2003	207767	2572-2003	207818
863-2003	207866	1795-2003	207925	2092-2003	207768	2576-2003	207819
893-2003	207867	1800-2003	207926	2093-2003	207769	2579-2003	207820
894-2003	207868	1802-2003	207725	2094-2003	207770	2584-2003	207821
895-2003	207869	1849-2003	207927	2097-2003	207771	2586-2003	207822
920-2003	207870	1872-2003	207928	2098-2003	207772	2587-2003	207823
921-2003	207871	1874-2003	207929	2099-2003	207773	2588-2003	207824
1071-2003	207872	1895-2003	207930	2116-2003	207774	2589-2003	207825
1073-2003	207873	1896-2003	207931	2119-2003	207775	2590-2003	207826
1079-2003	207874	1897-2003	207932	2122-2003	207776	2591-2003	207827
1098-2003	207875	1898-2003	207933	2130-2003	207777	2592-2003	207828
1206-2003	207876	1899-2003	207934	2151-2003	207778	2593-2003	207829
1207-2003	207877	1922-2003	207935	2198-2003	207779	2595-2003	207830
1208-2003	207878	1923-2003	207936	2257-2003	207945	2596-2003	207831
1212-2003	207879	1924-2003	207937	2258-2003	207946	2600-2003	207832
1218-2003	207880	1925-2003	207938	2259-2003	207947	2906-2003	207957

(210)	(111)	(210)	(111)	(210)	(111)	(210)	(111)
2911-2003	207958	1591-2004	207689	1821-2004	207700	1879-2004	207707
2918-2003	207959	1737-2004	207694	1822-2004	207701	1925-2004	207708
2919-2003	207833	1738-2004	207695	1823-2004	207702	1926-2004	207709
927-2004	207690	1750-2004	207696	1824-2004	207703	2049-2004	207710
1221-2004	207691	1789-2004	207697	1832-2004	207704		
1272-2004	207692	1811-2004	207698	1852-2004	207705		
1468-2004	207693	1820-2004	207699	1853-2004	207706		

(111) 207689

(151) 8.11.2004
 (180) 11.5.2014
 (210) 1591-2004
 (220) 11.5.2004
 (442) 3.8.2004
 (732) Marris, s. r. o., Medená 20, 811 02 Bratislava, SK;

(111) 207690

(151) 9.11.2004
 (180) 23.3.2014
 (210) 927-2004
 (220) 23.3.2004
 (442) 3.8.2004
 (732) ORGANICA, s. r. o., Pri starej prachárni 14, 831 04 Bratislava, SK;
 (740) Kováčik Štefan, Ing., Bratislava, SK;

(111) 207691

(151) 9.11.2004
 (180) 15.4.2014
 (210) 1221-2004
 (220) 15.4.2004
 (442) 3.8.2004
 (732) Trad - Holding, s. r. o., Palisády 50, 811 06 Bratislava, SK;
 (740) Dolanská Elena, RNDr., Bratislava, SK;

(111) 207692

(151) 9.11.2004
 (180) 19.4.2014
 (210) 1272-2004
 (220) 19.4.2004
 (442) 3.8.2004
 (732) Považská cementáreň, a. s., J. Kráľa, 018 63 Ladce, SK;
 (740) Kubínyi Peter, Bc., Trenčín, SK;

(111) 207693

(151) 9.11.2004
 (180) 30.4.2014
 (210) 1468-2004
 (220) 30.4.2004
 (442) 3.8.2004
 (732) MADIS, s. r. o., Hraničná 3706/53, 058 01 Poprad, SK;
 (740) Mešková Viera, Ing., Bratislava, SK;

(111) 207694

(151) 9.11.2004
 (180) 27.5.2014
 (210) 1737-2004
 (220) 27.5.2004
 (442) 3.8.2004
 (732) Leonidas, s. r. o., Cukrovarská 502, 075 01 Trebišov, SK;
 (740) Holoubková Mária, Ing., Bratislava, SK;

(111) 207695

(151) 9.11.2004
 (180) 27.5.2014
 (210) 1738-2004
 (220) 27.5.2004
 (442) 3.8.2004
 (732) ASTA, a. s., Kamenná cesta 3, 010 88 Žilina, SK;
 (740) Litváková Edita, Ing., Bratislava, SK;

(111) 207696

(151) 9.11.2004
 (180) 28.5.2014
 (210) 1750-2004
 (220) 28.5.2004
 (442) 3.8.2004
 (732) Zentiva, a. s., Nitrianska 100, 920 27 Hlohovec, SK;
 (740) Kertész Jozef, Ing., Hlohovec, SK;

(111) 207697

(151) 9.11.2004
 (180) 31.5.2014
 (210) 1789-2004
 (220) 31.5.2004
 (442) 3.8.2004
 (732) J.P., s. r. o., Karpatská 2, 811 05 Bratislava, SK;
 (740) Litváková Edita, Ing., Bratislava, SK;

(111) 207698

(151) 9.11.2004
 (180) 2.6.2014
 (210) 1811-2004
 (220) 2.6.2004
 (442) 3.8.2004
 (732) MEDŇANSKÁ NATÁLIA BLOEMEN - ART, Rozvadze 560, 913 11 Trenčianske Stankovce, SK;

(111) 207699

(151) 9.11.2004
 (180) 3.6.2014
 (210) 1820-2004
 (220) 3.6.2004
 (442) 3.8.2004
 (732) Biofaktory, s. r. o., Černyševského 26, 851 01 Bratislava, SK;

(111) 207700

(151) 9.11.2004
 (180) 3.6.2014
 (210) 1821-2004
 (220) 3.6.2004
 (442) 3.8.2004
 (732) Biofaktory, s. r. o., Černyševského 26, 851 01 Bratislava, SK;

(111) 207701

(151) 9.11.2004
 (180) 3.6.2014
 (210) 1822-2004
 (220) 3.6.2004
 (442) 3.8.2004
 (732) Biofaktory, s. r. o., Černyševského 26, 851 01 Bratislava, SK;

(111) 207702

(151) 9.11.2004
 (180) 3.6.2014
 (210) 1823-2004
 (220) 3.6.2004
 (442) 3.8.2004
 (732) Biofaktory, s. r. o., Černyševského 26, 851 01 Bratislava, SK;

(111) 207703

(151) 9.11.2004
 (180) 3.6.2014
 (210) 1824-2004
 (220) 3.6.2004
 (442) 3.8.2004
 (732) Biofaktory, s. r. o., Černyševského 26, 851 01 Bratislava, SK;

(111) 207704

(151) 9.11.2004
 (180) 3.6.2014
 (210) 1832-2004
 (220) 3.6.2004
 (442) 3.8.2004
 (732) EuroTel Bratislava, a. s., Vajnorská 100/A, 831 03 Bratislava, SK;
 (740) ROTT, RŮŽIČKA & GUTTMANN, v. o. s., Bratislava, SK;

(111) 207705

(151) 9.11.2004
 (180) 3.6.2014
 (210) 1852-2004
 (220) 3.6.2004

(442) 3.8.2004

(732) DELTA - LINE, s. r. o., Račianska 75, 831 02 Bratislava, SK;
 (740) Záthurecký Eugen, JUDr., Banská Bystrica, SK;

(111) 207706

(151) 9.11.2004
 (180) 3.6.2014
 (210) 1853-2004
 (220) 3.6.2004
 (442) 3.8.2004
 (732) DELTA - LINE, s. r. o., Račianska 75, 831 02 Bratislava, SK;
 (740) Záthurecký Eugen, JUDr., Banská Bystrica, SK;

(111) 207707

(151) 9.11.2004
 (180) 4.6.2014
 (210) 1879-2004
 (220) 4.6.2004
 (442) 3.8.2004
 (732) Medňanská Natália, BLOEMEN - ART, Rozvadze 560, 913 11 Trenčianske Stankovce, SK;

(111) 207708

(151) 9.11.2004
 (180) 10.6.2014
 (210) 1925-2004
 (220) 10.6.2004
 (442) 3.8.2004
 (732) KLEMENT PLUS, s. r. o., Ľanárska 5, 929 01 Dunajská Streda, SK;
 (740) Holakovský Štefan, Ing., Bratislava, SK;

(111) 207709

(151) 9.11.2004
 (180) 10.6.2014
 (210) 1926-2004
 (220) 10.6.2004
 (442) 3.8.2004
 (732) KLEMENT PLUS, s. r. o., Ľanárska 5, 929 01 Dunajská Streda, SK;
 (740) Holakovský Štefan, Ing., Bratislava, SK;

(111) 207710

(151) 9.11.2004
 (180) 24.6.2014
 (210) 2049-2004
 (220) 24.6.2004
 (442) 3.8.2004
 (732) GUO Guofei, Sibírska 1600/29, 831 02 Bratislava - Nové mesto, SK;

(111) 207711

(151) 9.11.2004
 (180) 3.3.2010
 (210) 605-2000
 (220) 3.3.2000
 (442) 9.4.2001
 (732) Przedsiębiorstwo Produkcji Chłodniczej AUGUSTO, ul. Grzybowa 5, 62-800 Kalisz, PL;
 (740) PATENTSERVIS BRATISLAVA, a. s., Bratislava, SK;

(111) 207712

(151) 9.11.2004
(180) 27.7.2011
(210) 2272-2001
(220) 27.7.2001
(442) 3.8.2004
(732) HB REAVIS GROUP, a. s., Plynárenská 1, 821 09 Bratislava, SK;

(111) 207713

(151) 9.11.2004
(180) 5.6.2012
(210) 1698-2002
(220) 5.6.2002
(442) 3.8.2004
(732) IKEA Bratislava, s. r. o., Ivanská cesta 18, 821 04 Bratislava, SK; Inter IKEA Centre Slovensko, s. r. o., Ivanská cesta 16, 821 04 Bratislava, SK;
(740) Brichta Július, JUDr., Bratislava, SK;

(111) 207714

(151) 9.11.2004
(180) 12.10.2012
(210) 2910-2002
(220) 12.10.2002
(442) 3.8.2004
(732) ARBITRÁŽNE A MEDIAČNÉ CENTRUM/-CENTRE DE MEDIATION ET D'ARBITRAGE, a. s., Štúrova 28, 040 01 Košice, SK;
(740) Regina Ivan, Ing., Košice, SK;

(111) 207715

(151) 9.11.2004
(180) 15.10.2012
(210) 2935-2002
(220) 15.10.2002
(442) 3.8.2004
(732) Cisco Technology, Inc., spoločnosť organizovaná podľa zákonov štátu California, 170 West Tasman Drive, San Jose, California 95134-1706, US;
(740) Bušová Eva, JUDr., Bratislava, SK;

(111) 207716

(151) 9.11.2004
(180) 7.11.2012
(210) 3199-2002
(220) 7.11.2002
(442) 3.8.2004
(732) JOYCE ČR, s. r. o., Matzenauerova 8, 616 00 Brno - Město, CZ;
(740) Suchoňová Katarína, JUDr., Banská Bystrica, SK;

(111) 207717

(151) 9.11.2004
(180) 6.12.2012
(210) 3609-2002
(220) 6.12.2002
(442) 3.8.2004

(732) HANA COMPANY LIMITED, 2nd Floor, Flat E, Gee Tung Chang Industrial Building, 4 Fung Yip Street, Chaiwan, HK;
(740) ROTT, RŮŽIČKA & GUTTMANN, v. o. s., Bratislava, SK;

(111) 207718

(151) 9.11.2004
(180) 13.12.2012
(210) 3671-2002
(220) 13.12.2002
(442) 3.8.2004
(732) DIRECT 21, a. s., Grösslingova 53, 811 09 Bratislava, SK;

(111) 207719

(151) 9.11.2004
(180) 31.1.2013
(210) 200-2003
(220) 31.1.2003
(442) 3.8.2004
(732) Diners Club International Ltd., 8430 W. Bryn Mawr Avenue, Chicago, Illinois 60631, US;
(740) Guniš Jaroslav, Mgr., Bratislava, SK;

(111) 207720

(151) 9.11.2004
(180) 26.2.2013
(210) 453-2003
(220) 26.2.2003
(442) 3.8.2004
(732) ACTION SPORTS, s. r. o., Rovniakova 13, 851 02 Bratislava, SK;

(111) 207721

(151) 9.11.2004
(180) 12.5.2013
(210) 1219-2003
(220) 12.5.2003
(442) 3.8.2004
(732) VNET, s. r. o., Repašského 2, 841 02 Bratislava, SK;

(111) 207722

(151) 9.11.2004
(180) 14.5.2013
(210) 1242-2003
(220) 14.5.2003
(442) 3.8.2004
(732) TECHNIA, spol. s r.o., Komárňanská cesta 72, 940 01 Nové Zámky, SK;
(740) Litvákova Edita, Ing., Bratislava, SK;

(111) 207723

(151) 9.11.2004
(180) 21.5.2013
(210) 1300-2003
(220) 21.5.2003
(442) 3.8.2004
(732) VÝCHODOSLOVENSKÁ ENERGETIKA a. s., Mlynská 31, 040 01 Košice, SK;
(740) Gruber Dalibor, Ing., Košice, SK;

(111) 207724

(151) 9.11.2004
 (180) 25.6.2013
 (210) 1706-2003
 (220) 25.6.2003
 (442) 3.8.2004
 (732) G & S consulting, s. r. o., Dúbravská cesta 9, 841 04 Bratislava 4, SK;

(111) 207725

(151) 9.11.2004
 (180) 2.7.2013
 (210) 1802-2003
 (220) 2.7.2003
 (442) 3.8.2004
 (732) UNILEVER N. V., Weena 455, 3013 AL Rotterdam, NL;
 (740) Fajnorová Mária, Ing., Bratislava, SK;

(111) 207726

(151) 9.11.2004
 (180) 10.7.2013
 (210) 1928-2003
 (220) 10.7.2003
 (442) 3.8.2004
 (732) Cosmotrans (Pty) Limited, 70 Kelly Road, Jet Park, Kempton Park, ZA;
 (740) Čechvalová Dagmar, Bratislava, SK;

(111) 207727

(151) 9.11.2004
 (180) 11.7.2013
 (210) 1929-2003
 (220) 11.7.2003
 (442) 3.8.2004
 (732) Merz Pharma GmbH & Co. KGaA., Eckenheimer Landstrasse 100, 60318 Frankfurt am Main, DE;
 (740) Bušová Eva, JUDr., Bratislava, SK;

(111) 207728

(151) 9.11.2004
 (180) 11.7.2013
 (210) 1930-2003
 (220) 11.7.2003
 (442) 3.8.2004
 (732) Merz Pharma GmbH & Co. KGaA., Eckenheimer Landstrasse 100, 60318 Frankfurt am Main, DE;
 (740) Bušová Eva, JUDr., Bratislava, SK;

(111) 207729

(151) 9.11.2004
 (180) 11.7.2013
 (210) 1931-2003
 (220) 11.7.2003
 (442) 3.8.2004
 (732) Merz Pharma GmbH & Co. KGaA., Eckenheimer Landstrasse 100, 60318 Frankfurt am Main, DE;
 (740) Bušová Eva, JUDr., Bratislava, SK;

(111) 207730

(151) 9.11.2004
 (180) 11.7.2013
 (210) 1932-2003
 (220) 11.7.2003
 (442) 3.8.2004
 (732) Merz Pharma GmbH & Co. KGaA., Eckenheimer Landstrasse 100, 60318 Frankfurt am Main, DE;
 (740) Bušová Eva, JUDr., Bratislava, SK;

(111) 207731

(151) 9.11.2004
 (180) 11.7.2013
 (210) 1933-2003
 (220) 11.7.2003
 (442) 3.8.2004
 (732) Merz Pharma GmbH & Co. KGaA., Eckenheimer Landstrasse 100, 60318 Frankfurt am Main, DE;
 (740) Bušová Eva, JUDr., Bratislava, SK;

(111) 207732

(151) 9.11.2004
 (180) 11.7.2013
 (210) 1934-2003
 (220) 11.7.2003
 (310) 193192
 (320) 26.6.2003
 (330) CZ
 (442) 3.8.2004
 (732) VALOSUN, spol. s r. o., Tišnovská 65, čp.1442, 613 00 Brno, CZ;
 (740) Litváková Edita, Ing., Bratislava, SK;

(111) 207733

(151) 9.11.2004
 (180) 11.7.2013
 (210) 1936-2003
 (220) 11.7.2003
 (442) 3.8.2004
 (732) T E S (Technický servis podnikům a organizacím), družstvo, 470 11 Česká Lípa, CZ;
 (740) Litváková Edita, Ing., Bratislava, SK;

(111) 207734

(151) 9.11.2004
 (180) 14.7.2013
 (210) 1966-2003
 (220) 14.7.2003
 (442) 3.8.2004
 (732) Biesterfeld Silcom Slovakia s. r. o., Dr. VI. Clementisa 10, 821 02 Bratislava, SK;
 (740) Dolanská Elena, RNDr., Bratislava, SK;

(111) 207735

(151) 9.11.2004
 (180) 14.7.2013
 (210) 1972-2003
 (220) 14.7.2003
 (442) 3.8.2004
 (732) KRUSTAGROUP, S. A., Foc. 69-73, 08038 Barcelona, ES;
 (740) Tomeš Pavol, Ing., Bratislava, SK;

(111) 207736

(151) 9.11.2004
(180) 14.7.2013
(210) 1973-2003
(220) 14.7.2003
(442) 3.8.2004
(732) KRUSTASUR, S. A., Foc. 69-73, 08038 Barcelona, ES;
(740) Tomeš Pavol, Ing., Bratislava, SK;

(111) 207737

(151) 9.11.2004
(180) 15.7.2013
(210) 1986-2003
(220) 15.7.2003
(442) 3.8.2004
(732) SOARE SEKT a. s., Podhorská 74 a, 466 01 Jablonec nad Nisou, CZ;
(740) Hojčuš Peter, Ing., Bratislava, SK;

(111) 207738

(151) 9.11.2004
(180) 15.7.2013
(210) 1987-2003
(220) 15.7.2003
(442) 3.8.2004
(732) VINICOLE, Valtická vinařská s. r. o., Vinařská 771, 691 42 Valtice, CZ;
(740) Hojčuš Peter, Ing., Bratislava, SK;

(111) 207739

(151) 9.11.2004
(180) 15.7.2013
(210) 1993-2003
(220) 15.7.2003
(442) 3.8.2004
(732) KAJOMETAL s. r. o., M. R. Štefánika 2270, 026 01 Dolný Kubín, SK;

(111) 207740

(151) 9.11.2004
(180) 16.7.2013
(210) 1994-2003
(220) 16.7.2003
(442) 3.8.2004
(732) Slovenská investičná a realitná spoločnosť a. s., Framborská 12, 010 01 Žilina, SK;
(740) Záthurecký Eugen, JUDr., Banská Bystrica, SK;

(111) 207741

(151) 9.11.2004
(180) 8.7.2013
(210) 1995-2003
(220) 8.7.2003
(442) 3.8.2004
(732) Šofranko Ján, Široké 23, 082 37 Široké, SK;

(111) 207742

(151) 9.11.2004
(180) 16.7.2013
(210) 1998-2003
(220) 16.7.2003
(442) 3.8.2004
(732) NADÁCIA HELP, Žabotova 2, 811 04 Bratislava, SK;
(740) Šujanová Mária, Ing., Bratislava, SK;

(111) 207743

(151) 9.11.2004
(180) 17.7.2013
(210) 2008-2003
(220) 17.7.2003
(442) 3.8.2004
(732) Mars Incorporated, McLean, Virginia 22101, US;
(740) Fajnorová Mária, Ing., Bratislava, SK;

(111) 207744

(151) 9.11.2004
(180) 17.7.2013
(210) 2027-2003
(220) 17.7.2003
(442) 3.8.2004
(732) Hrádok mäso kombinát, spol. s r. o., Mikušovská cesta 3022, 984 14 Lučenec, SK;
(740) Benko Milan, JUDr., Zvolen, SK;

(111) 207745

(151) 9.11.2004
(180) 17.7.2013
(210) 2028-2003
(220) 17.7.2003
(442) 3.8.2004
(732) Hrádok mäso kombinát, spol. s r. o., Mikušovská cesta 3022, 984 14 Lučenec, SK;
(740) Benko Milan, JUDr., Zvolen, SK;

(111) 207746

(151) 9.11.2004
(180) 17.7.2013
(210) 2029-2003
(220) 17.7.2003
(442) 3.8.2004
(732) Hrádok mäso kombinát, spol. s r. o., Mikušovská cesta 3022, 984 14 Lučenec, SK;
(740) Benko Milan, JUDr., Zvolen, SK;

(111) 207747

(151) 9.11.2004
(180) 18.7.2013
(210) 2041-2003
(220) 18.7.2003
(442) 3.8.2004
(732) TRINOM, a. s., Jána Mrvu 4, 949 01 Nitra, SK;
(740) Máčajová Mária, Ing., Nitra, SK;

(111) 207748
 (151) 9.11.2004
 (180) 18.7.2013
 (210) 2042-2003
 (220) 18.7.2003
 (442) 3.8.2004
 (732) HANG ZHOU, spol. s r. o., Stará Vajnorská 37,
 831 04 Bratislava, SK;
 (740) Hojčuš Peter, Ing., Bratislava, SK;

(111) 207749
 (151) 9.11.2004
 (180) 18.7.2013
 (210) 2043-2003
 (220) 18.7.2003
 (442) 3.8.2004
 (732) PRIMA ZDROJ holding , a. s., Tatranská 298,
 017 01 Považská Bystrica, SK;

(111) 207750
 (151) 9.11.2004
 (180) 18.7.2013
 (210) 2044-2003
 (220) 18.7.2003
 (442) 3.8.2004
 (732) PRIMA ZDROJ holding, a. s., Tatranská 298,
 017 01 Považská Bystrica, SK;

(111) 207751
 (151) 9.11.2004
 (180) 18.7.2013
 (210) 2049-2003
 (220) 18.7.2003
 (442) 3.8.2004
 (732) HB REAVIS GROUP, a. s., Horná 65, 974 01
 Banská Bystrica, SK;

(111) 207752
 (151) 9.11.2004
 (180) 18.7.2013
 (210) 2050-2003
 (220) 18.7.2003
 (442) 3.8.2004
 (732) HB REAVIS GROUP, a. s., Horná 65, 974 01
 Banská Bystrica, SK;

(111) 207753
 (151) 9.11.2004
 (180) 18.7.2013
 (210) 2051-2003
 (220) 18.7.2003
 (442) 3.8.2004
 (732) HB REAVIS GROUP, a. s., Horná 65, 974 01
 Banská Bystrica, SK;

(111) 207754
 (151) 9.11.2004
 (180) 18.7.2013
 (210) 2052-2003
 (220) 18.7.2003

(442) 3.8.2004
 (732) HB REAVIS GROUP, a. s., Horná 65, 974 01
 Banská Bystrica, SK;

(111) 207755
 (151) 9.11.2004
 (180) 18.7.2013
 (210) 2053-2003
 (220) 18.7.2003
 (442) 3.8.2004
 (732) Barcaj Juraj, Ing., Beniaková 3, 841 05 Bratislava,
 SK;

(111) 207756
 (151) 9.11.2004
 (180) 18.7.2013
 (210) 2055-2003
 (220) 18.7.2003
 (442) 3.8.2004
 (732) CANADA 2000, s. r. o., Žižkova A 1, 811 02
 Bratislava, SK;
 (740) Brichtová Tatiana, JUDr., Bratislava, SK;

(111) 207757
 (151) 9.11.2004
 (180) 21.7.2013
 (210) 2058-2003
 (220) 21.7.2003
 (442) 3.8.2004
 (732) Pharmacia & Upjohn Company, 100 Route 206
 North, Peapack, N. J. 07977, US;
 (740) Fajnorová Mária, Ing., Bratislava, SK;

(111) 207758
 (151) 9.11.2004
 (180) 21.7.2013
 (210) 2063-2003
 (220) 21.7.2003
 (442) 3.8.2004
 (732) Český rozhlas, Vinohradská 12, 120 99 Praha 2, CZ;
 (740) ROTT, RŮŽIČKA & GUTTMANN, v. o. s.,
 Bratislava, SK;

(111) 207759
 (151) 9.11.2004
 (180) 21.7.2013
 (210) 2064-2003
 (220) 21.7.2003
 (442) 3.8.2004
 (732) Český rozhlas, Vinohradská 12, 120 99 Praha 2, CZ;
 (740) ROTT, RŮŽIČKA & GUTTMANN, v. o. s.,
 Bratislava, SK;

(111) 207760
 (151) 9.11.2004
 (180) 21.7.2013
 (210) 2065-2003
 (220) 21.7.2003
 (442) 3.8.2004
 (732) Český rozhlas, Vinohradská 12, 120 99 Praha 2, CZ;
 (740) ROTT, RŮŽIČKA & GUTTMANN, v. o. s.,
 Bratislava, SK;

(111) 207761

(151) 9.11.2004
(180) 21.7.2013
(210) 2066-2003
(220) 21.7.2003
(442) 3.8.2004
(732) Český rozhlas, Vinohradská 12, 120 99 Praha 2, CZ;
(740) ROTT, RŮŽIČKA & GUTTMANN, v. o. s.,
Bratislava, SK;

(111) 207762

(151) 9.11.2004
(180) 21.7.2013
(210) 2068-2003
(220) 21.7.2003
(442) 3.8.2004
(732) Goldschmiedová Zuzana, Odbojárov 8, 831 04
Bratislava, SK;

(111) 207763

(151) 9.11.2004
(180) 21.7.2013
(210) 2069-2003
(220) 21.7.2003
(442) 3.8.2004
(732) Jurík Ivan, Ing., Šafárikova 18, 940 62 Nové
Zámky, SK;

(111) 207764

(151) 9.11.2004
(180) 22.7.2013
(210) 2072-2003
(220) 22.7.2003
(442) 3.8.2004
(732) HiProTec, spol. s r. o., Športová 23, 971 01 Prie-
vidza, SK;

(111) 207765

(151) 9.11.2004
(180) 23.7.2013
(210) 2086-2003
(220) 23.7.2003
(442) 3.8.2004
(732) Štubňa Roman, Švermova 37, 911 01 Trenčín, SK;

(111) 207766

(151) 9.11.2004
(180) 23.7.2013
(210) 2090-2003
(220) 23.7.2003
(442) 3.8.2004
(732) Do-Do, spol. s r. o., Kamenná 91, 010 01 Žilina, SK;
(740) Zahatňanská Gabriela, Ing., Žilina, SK;

(111) 207767

(151) 9.11.2004
(180) 23.7.2013
(210) 2091-2003
(220) 23.7.2003

(442) 3.8.2004

(732) Chmelík Marián, Ing., Ul. Bellu IV. č. 2, 960 01
Zvolen, SK;
(740) Belička Ivan, Ing., Banská Bystrica, SK;

(111) 207768

(151) 9.11.2004
(180) 23.7.2013
(210) 2092-2003
(220) 23.7.2003
(310) z-260135
(320) 23.1.2003
(330) PL
(442) 3.8.2004
(732) Przedsiębiorstwo Produkcyjne BI-ES COSME-
TIC, Beata Piotrowska, Slawomir Piotrowski, Ja-
rosław Drozd, Sp. j., Kamien Duży 4D, 14-200
Ilawa, PL;
(740) Žovicová Viera, Mgr., Bratislava, SK;

(111) 207769

(151) 9.11.2004
(180) 24.7.2013
(210) 2093-2003
(220) 24.7.2003
(310) 188152
(320) 31.1.2003
(330) CZ
(442) 3.8.2004
(732) Baloušek Martin, Hráského 769, 256 01 Bene-
šov, CZ;
(740) Holoubková Mária, Ing., Bratislava, SK;

(111) 207770

(151) 9.11.2004
(180) 24.7.2013
(210) 2094-2003
(220) 24.7.2003
(442) 3.8.2004
(732) M+H Slovakia s. r. o., Ku Bratke 1. A/104, 934 05
Levice, SK;

(111) 207771

(151) 9.11.2004
(180) 24.7.2013
(210) 2097-2003
(220) 24.7.2003
(442) 3.8.2004
(732) Maly Daniel, Čsl. armády 1174/7, 075 01 Trebi-
šov, SK;

(111) 207772

(151) 9.11.2004
(180) 25.7.2013
(210) 2098-2003
(220) 25.7.2003
(442) 3.8.2004
(732) Schweppes International Limited, 25 Berkeley
Square, London W1X 6HT, GB;
(740) Bušová Eva, JUDr., Bratislava, SK;

(111) 207773

(151) 9.11.2004
 (180) 25.7.2013
 (210) 2099-2003
 (220) 25.7.2003
 (442) 3.8.2004
 (732) Luxor Business Club, občianske združenie, Štúrova 3, 811 02 Bratislava, SK;
 (740) Harvan Ladislav, Ing., Bratislava, SK;

(111) 207774

(151) 9.11.2004
 (180) 28.7.2013
 (210) 2116-2003
 (220) 28.7.2003
 (310) 193401
 (320) 2.7.2003
 (330) CZ
 (442) 3.8.2004
 (732) INTERFOOD Ltd. spol. s r. o., Opavská 145, 747 22 Dolní Benešov-Zábřeh, CZ;
 (740) Kajabová Monika, JUDr., Bratislava, SK;

(111) 207775

(151) 9.11.2004
 (180) 28.7.2013
 (210) 2119-2003
 (220) 28.7.2003
 (442) 3.8.2004
 (732) Barbierik Martin, Ing., SIETE - B, Železničná 1420, 905 01 Senica, SK;

(111) 207776

(151) 9.11.2004
 (180) 28.7.2013
 (210) 2122-2003
 (220) 28.7.2003
 (442) 3.8.2004
 (732) VUCHT, a. s., Nobelova 34, 836 03 Bratislava, SK;

(111) 207777

(151) 9.11.2004
 (180) 30.7.2013
 (210) 2130-2003
 (220) 30.7.2003
 (442) 3.8.2004
 (732) Polygraf Print spol. s r. o., Čapajevova 44, 080 01 Prešov, SK;
 (740) Bachratá Magdaléna, Mgr., Bratislava, SK;

(111) 207778

(151) 9.11.2004
 (180) 1.8.2013
 (210) 2151-2003
 (220) 1.8.2003
 (442) 3.8.2004
 (732) ZSNP, a. s., Priemysel'ná 12, 965 63 Žiar nad Hronom, SK;

(111) 207779

(151) 9.11.2004
 (180) 5.8.2013
 (210) 2198-2003
 (220) 5.8.2003
 (442) 3.8.2004
 (732) Kočí Ondrej, Ing., Muškátová 36, 821 01 Bratislava, SK;
 (740) Šujanová Mária, Ing., Bratislava, SK;

(111) 207780

(151) 9.11.2004
 (180) 14.8.2013
 (210) 2301-2003
 (220) 14.8.2003
 (442) 3.8.2004
 (732) BONGRAIN S. A., 42 rue Rieussec, 78220 Viroflay, FR;
 (740) Stavrovský Peter, JUDr., Bratislava, SK;

(111) 207781

(151) 9.11.2004
 (180) 15.8.2013
 (210) 2309-2003
 (220) 15.8.2003
 (442) 3.8.2004
 (732) Mlékárna Kunín, a. s., 742 53 Kunín, CZ;
 (740) Filípek Ján, Ing., Bratislava, SK;

(111) 207782

(151) 9.11.2004
 (180) 15.8.2013
 (210) 2311-2003
 (220) 15.8.2003
 (442) 3.8.2004
 (732) Mlékárna Kunín, a. s., 742 53 Kunín, CZ;
 (740) Filípek Ján, Ing., Bratislava, SK;

(111) 207783

(151) 9.11.2004
 (180) 15.8.2013
 (210) 2312-2003
 (220) 15.8.2003
 (442) 3.8.2004
 (732) Mlékárna Kunín, a. s., 742 53 Kunín, CZ;
 (740) Filípek Ján, Ing., Bratislava, SK;

(111) 207784

(151) 9.11.2004
 (180) 15.8.2013
 (210) 2316-2003
 (220) 15.8.2003
 (442) 3.8.2004
 (732) SPEI VÝFUKY, s. r. o., Na Vyhlídce 814/17, 190 00 Praha 9, CZ;
 (740) ROTT, RŮŽIČKA & GUTTMANN, v. o. s., Bratislava, SK;

(111) 207785

(151) 9.11.2004
(180) 15.8.2013
(210) 2317-2003
(220) 15.8.2003
(442) 3.8.2004
(732) SPEI SERVIS, spol. s r. o., Na Vyhlídce 814/17,
190 00 Praha 9, CZ;
(740) ROTT, RŮŽIČKA & GUTTMANN, v. o. s.,
Bratislava, SK;

(111) 207786

(151) 9.11.2004
(180) 15.8.2013
(210) 2318-2003
(220) 15.8.2003
(442) 3.8.2004
(732) IVAX Pharmaceuticals s. r. o., Ostravská 29, 747 70
Opava - Komárov, CZ;
(740) ROTT, RŮŽIČKA & GUTTMANN, v. o. s.,
Bratislava, SK;

(111) 207787

(151) 9.11.2004
(180) 15.8.2013
(210) 2320-2003
(220) 15.8.2003
(442) 3.8.2004
(732) JAMEL FASHION, s. r. o., Ul. Štefánikova č. 1067/74,
029 01 Námestovo, SK;
(740) Záthurecký Eugen, JUDr., Banská Bystrica, SK;

(111) 207788

(151) 9.11.2004
(180) 15.8.2013
(210) 2321-2003
(220) 15.8.2003
(442) 3.8.2004
(732) RENUITO (Overseas) LIMITED, 3, Demetri Li-
perti Street, Kotsapa Building, 3090 Limassol, CY;
(740) Suchoňová Katarína, JUDr., Banská Bystrica, SK;

(111) 207789

(151) 9.11.2004
(180) 15.8.2013
(210) 2322-2003
(220) 15.8.2003
(442) 3.8.2004
(732) RENUITO (Overseas) LIMITED, 3, Demetri Li-
perti Street, Kotsapa Building, 3090 Limassol, CY;
(740) Suchoňová Katarína, JUDr., Banská Bystrica, SK;

(111) 207790

(151) 9.11.2004
(180) 15.8.2013
(210) 2323-2003
(220) 15.8.2003
(442) 3.8.2004
(732) RENUITO (Overseas) LIMITED, 3, Demetri Li-
perti Street, Kotsapa Building, 3090 Limassol, CY;
(740) Suchoňová Katarína, JUDr., Banská Bystrica, SK;

(111) 207791

(151) 9.11.2004
(180) 15.8.2013
(210) 2324-2003
(220) 15.8.2003
(442) 3.8.2004
(732) RENUITO (Overseas) LIMITED, 3, Demetri Li-
perti Street, Kotsapa Building, 3090 Limassol, CY;
(740) Suchoňová Katarína, JUDr., Banská Bystrica, SK;

(111) 207792

(151) 9.11.2004
(180) 15.8.2013
(210) 2325-2003
(220) 15.8.2003
(442) 3.8.2004
(732) RENUITO (Overseas) LIMITED, 3, Demetri Li-
perti Street, Kotsapa Building, 3090 Limassol, CY;
(740) Suchoňová Katarína, JUDr., Banská Bystrica, SK;

(111) 207793

(151) 9.11.2004
(180) 15.8.2013
(210) 2326-2003
(220) 15.8.2003
(442) 3.8.2004
(732) RENUITO (Overseas) LIMITED, 3, Demetri Li-
perti Street, Kotsapa Building, 3090 Limassol, CY;
(740) Suchoňová Katarína, JUDr., Banská Bystrica, SK;

(111) 207794

(151) 9.11.2004
(180) 18.8.2013
(210) 2327-2003
(220) 18.8.2003
(442) 3.8.2004
(732) HYUNDAI CORPORATION, 140-2, Kye-Dong,
Chongro-Ku, Seoul, KR;
(740) Bušová Eva, JUDr., Bratislava, SK;

(111) 207795

(151) 9.11.2004
(180) 18.8.2013
(210) 2337-2003
(220) 18.8.2003
(442) 3.8.2004
(732) ENVIGEO, a. s., Kynceľová 2, 974 11 Banská
Bystrica, SK;
(740) Belička Ivan, Ing., Banská Bystrica, SK;

(111) 207796

(151) 9.11.2004
(180) 18.8.2013
(210) 2339-2003
(220) 18.8.2003
(442) 3.8.2004
(732) ORAVA - STAV, spol. s r. o., Obchodná 62, 811 02
Bratislava, SK;

(111) 207797

(151) 9.11.2004
 (180) 25.8.2013
 (210) 2410-2003
 (220) 25.8.2003
 (442) 3.8.2004
 (732) CAREMA, spol. s r. o., Palárikova 31, 811 04 Bratislava, SK;
 (740) Hojčuš Peter, Ing., Bratislava, SK;

(111) 207798

(151) 9.11.2004
 (180) 25.8.2013
 (210) 2411-2003
 (220) 25.8.2003
 (442) 3.8.2004
 (732) CAREMA, spol. s r. o., Palárikova 31, 811 04 Bratislava, SK;
 (740) Hojčuš Peter, Ing., Bratislava, SK;

(111) 207799

(151) 9.11.2004
 (180) 25.8.2013
 (210) 2412-2003
 (220) 25.8.2003
 (442) 3.8.2004
 (732) OSOTSPA COMPANY LIMITED, 2100 Ramkhamhaeng Road, Huamak, Bangkok, Bangkok 10240, TH;
 (740) Labudík Miroslav, Ing., Kysucké Nové Mesto, SK;

(111) 207800

(151) 9.11.2004
 (180) 25.8.2013
 (210) 2413-2003
 (220) 25.8.2003
 (442) 3.8.2004
 (732) ANTARES PLUS, s. r. o., Jančova 15, 811 02 Bratislava, SK; Papex, s. r. o., Jesenského 1486, 960 01 Zvolen, SK;
 (740) Mešková Viera, Ing., Bratislava, SK;

(111) 207801

(151) 9.11.2004
 (180) 25.8.2013
 (210) 2415-2003
 (220) 25.8.2003
 (442) 3.8.2004
 (732) ROOSTER s. r. o., Záhorská 4, 753 56 Opatovice, CZ;
 (740) Porubčan Róbert, Ing., Ivanka pri Dunaji, SK;

(111) 207802

(151) 9.11.2004
 (180) 26.8.2013
 (210) 2419-2003
 (220) 26.8.2003
 (442) 3.8.2004
 (732) MSP Singapore Company, LLC, a limited liability company organized under the laws of the state of Delaware, 300 Beach Road, The Concourse No. 12-08, Singapore 199555, SG;
 (740) Bušová Eva, JUDr., Bratislava, SK;

(111) 207803

(151) 9.11.2004
 (180) 26.8.2013
 (210) 2420-2003
 (220) 26.8.2003
 (442) 3.8.2004
 (732) MSP Singapore Company, LLC, a limited liability company organized under the laws of the state of Delaware, 300 Beach Road, The Concourse No. 12-08, Singapore 199555, SG;
 (740) Bušová Eva, JUDr., Bratislava, SK;

(111) 207804

(151) 9.11.2004
 (180) 26.8.2013
 (210) 2422-2003
 (220) 26.8.2003
 (442) 3.8.2004
 (732) MECOM INVESTMENT s. r. o., Poľná 4, 066 01 Humenné, SK;

(111) 207805

(151) 9.11.2004
 (180) 27.8.2013
 (210) 2431-2003
 (220) 27.8.2003
 (442) 3.8.2004
 (732) PML Protein. Mléko. Laktóza, a. s., Smetanova 1332, 504 01 Nový Bydžov, CZ;
 (740) Kajabová Monika, JUDr., Bratislava, SK;

(111) 207806

(151) 9.11.2004
 (180) 27.8.2013
 (210) 2432-2003
 (220) 27.8.2003
 (442) 3.8.2004
 (732) PML Protein. Mléko. Laktóza, a. s., Smetanova 1332, 504 01 Nový Bydžov, CZ;
 (740) Kajabová Monika, JUDr., Bratislava, SK;

(111) 207807

(151) 9.11.2004
 (180) 10.9.2013
 (210) 2551-2003
 (220) 10.9.2003
 (442) 3.8.2004
 (732) RED GAMING LIMITED, Margaret Street, Ashton-under-Lyne, Lancashire OL7 022, GB;
 (740) Fajnorová Mária, Ing., Bratislava, SK;

(111) 207808

(151) 9.11.2004
 (180) 11.9.2013
 (210) 2556-2003
 (220) 11.9.2003
 (442) 3.8.2004
 (732) Voda Richard, Ing., Keltská 18, 900 31 Stupava, SK;

(111) 207809

(151) 9.11.2004
(180) 11.9.2013
(210) 2561-2003
(220) 11.9.2003
(442) 3.8.2004
(732) RENTA Real Estates Management, a. s., Lamačská cesta 3, 841 04 Bratislava, SK;

(111) 207810

(151) 9.11.2004
(180) 11.9.2013
(210) 2562-2003
(220) 11.9.2003
(442) 3.8.2004
(732) RENTA Real Estates Management, a. s., Lamačská cesta 3, 841 04 Bratislava, SK;

(111) 207811

(151) 9.11.2004
(180) 11.9.2013
(210) 2563-2003
(220) 11.9.2003
(442) 3.8.2004
(732) DYNEX LABORATORIES, s. r. o., Na Hanospaulce 1664/6, 160 00 Praha 6, CZ;
(740) ROTT, RŮŽIČKA & GUTTMANN, v. o. s., Bratislava, SK;

(111) 207812

(151) 9.11.2004
(180) 12.9.2013
(210) 2564-2003
(220) 12.9.2003
(442) 3.8.2004
(732) Bulgartabac Holding Group, 62, Graf Ignatiev Str., 1000 Sofia, BG;
(740) PATENTSERVIS BRATISLAVA, a. s., Bratislava, SK;

(111) 207813

(151) 9.11.2004
(180) 12.9.2013
(210) 2565-2003
(220) 12.9.2003
(442) 3.8.2004
(732) Bulgartabac Holding Group, 62, Graf Ignatiev Str., 1000 Sofia, BG;
(740) PATENTSERVIS BRATISLAVA, a. s., Bratislava, SK;

(111) 207814

(151) 9.11.2004
(180) 12.9.2013
(210) 2566-2003
(220) 12.9.2003
(442) 3.8.2004
(732) TOYOTA JIDOSHA KABUSHIKI KAISHA (TOYOTA MOTOR CORPORATION), No. 1, Toyota-cho, Toyota-shi, Aichi-ken, JP;
(740) PATENTSERVIS BRATISLAVA, a. s., Bratislava, SK;

(111) 207815

(151) 9.11.2004
(180) 12.9.2013
(210) 2567-2003
(220) 12.9.2003
(442) 3.8.2004
(732) TOYOTA JIDOSHA KABUSHIKI KAISHA (TOYOTA MOTOR CORPORATION), No. 1, Toyota-cho, Toyota-shi, Aichi-ken, JP;
(740) PATENTSERVIS BRATISLAVA, a. s., Bratislava, SK;

(111) 207816

(151) 9.11.2004
(180) 12.9.2013
(210) 2568-2003
(220) 12.9.2003
(442) 3.8.2004
(732) TOYOTA JIDOSHA KABUSHIKI KAISHA (TOYOTA MOTOR CORPORATION), No. 1, Toyota-cho, Toyota-shi, Aichi-ken, JP;
(740) PATENTSERVIS BRATISLAVA, a. s., Bratislava, SK;

(111) 207817

(151) 9.11.2004
(180) 12.9.2013
(210) 2569-2003
(220) 12.9.2003
(442) 3.8.2004
(732) TOYOTA JIDOSHA KABUSHIKI KAISHA (TOYOTA MOTOR CORPORATION), No. 1, Toyota-cho, Toyota-shi, Aichi-ken, JP;
(740) PATENTSERVIS BRATISLAVA, a. s., Bratislava, SK;

(111) 207818

(151) 9.11.2004
(180) 12.9.2013
(210) 2572-2003
(220) 12.9.2003
(310) 78/248, 035
(320) 9.5.2003
(330) US
(442) 3.8.2004
(732) HEWLETT - PACKARD DEVELOPMENT COMPANY, L. P., Texas Limited Partnership, 20555 State Highway 249, Houston, Texas 77070, US;
(740) Tomeš Pavol, Ing., Bratislava, SK;

(111) 207819

(151) 9.11.2004
(180) 12.9.2013
(210) 2576-2003
(220) 12.9.2003
(310) 78/227,302
(320) 19.3.2003
(330) US
(442) 3.8.2004
(732) Crossbeam Systems, Inc., 200 Baker Avenue, Concord, Massachusetts 01742, US;
(740) Fajnorová Mária, Ing., Bratislava, SK;

(111) 207820

(151) 9.11.2004
 (180) 12.9.2013
 (210) 2579-2003
 (220) 12.9.2003
 (442) 3.8.2004
 (732) Stiefel Laboratories, Inc., 255 Alhambra Circle,
 Coral Gables, Florida 33134, US;
 (740) Čechvalová Dagmar, Bratislava, SK;

(111) 207821

(151) 9.11.2004
 (180) 16.9.2013
 (210) 2584-2003
 (220) 16.9.2003
 (442) 3.8.2004
 (732) REBMANS REALITY, s. r. o., Cesta na Červený
 most 10, 811 04 Bratislava, SK;

(111) 207822

(151) 9.11.2004
 (180) 16.9.2013
 (210) 2586-2003
 (220) 16.9.2003
 (442) 3.8.2004
 (732) DRINKS UNION SLOVAKIA, s. r. o., Alej Slo-
 body 15, 026 01 Dolný Kubín, SK;

(111) 207823

(151) 9.11.2004
 (180) 16.9.2013
 (210) 2587-2003
 (220) 16.9.2003
 (442) 3.8.2004
 (732) DRINKS UNION SLOVAKIA, s. r. o., Alej Slo-
 body 15, 026 01 Dolný Kubín, SK;

(111) 207824

(151) 9.11.2004
 (180) 16.9.2013
 (210) 2588-2003
 (220) 16.9.2003
 (442) 3.8.2004
 (732) DRINKS UNION SLOVAKIA, s. r. o., Alej Slo-
 body 15, 026 01 Dolný Kubín, SK;

(111) 207825

(151) 9.11.2004
 (180) 16.9.2013
 (210) 2589-2003
 (220) 16.9.2003
 (442) 3.8.2004
 (732) DRINKS UNION SLOVAKIA, s. r. o., Alej Slo-
 body 15, 026 01 Dolný Kubín, SK;

(111) 207826

(151) 9.11.2004
 (180) 16.9.2013
 (210) 2590-2003
 (220) 16.9.2003

(442) 3.8.2004

(732) DRINKS UNION SLOVAKIA, s. r. o., Alej Slo-
 body 15, 026 01 Dolný Kubín, SK;

(111) 207827

(151) 9.11.2004
 (180) 16.9.2013
 (210) 2591-2003
 (220) 16.9.2003
 (442) 3.8.2004
 (732) DRINKS UNION SLOVAKIA, s. r. o., Alej Slo-
 body 15, 026 01 Dolný Kubín, SK;

(111) 207828

(151) 9.11.2004
 (180) 16.9.2013
 (210) 2592-2003
 (220) 16.9.2003
 (442) 3.8.2004
 (732) MicroStep CDM s. r. o., Hurbanova 333, 906 13
 Brezová pod Bradlom, SK;

(111) 207829

(151) 9.11.2004
 (180) 16.9.2013
 (210) 2593-2003
 (220) 16.9.2003
 (442) 3.8.2004
 (732) MicroStep CDM s. r. o., Hurbanova 333, 906 13
 Brezová pod Bradlom, SK;

(111) 207830

(151) 9.11.2004
 (180) 16.9.2013
 (210) 2595-2003
 (220) 16.9.2003
 (442) 3.8.2004
 (732) Šrámek Vít, Exnárova 19, 821 03 Bratislava, SK;

(111) 207831

(151) 9.11.2004
 (180) 16.9.2013
 (210) 2596-2003
 (220) 16.9.2003
 (442) 3.8.2004
 (732) BONGRAIN S. A., 42 rue Rieussec, 78220 Vi-
 roflay, FR;
 (740) Stavrovský Peter, JUDr., Bratislava, SK;

(111) 207832

(151) 9.11.2004
 (180) 16.9.2013
 (210) 2600-2003
 (220) 16.9.2003
 (310) 78/232251
 (320) 1.4.2003
 (330) US
 (442) 3.8.2004
 (732) Bristol-Myers Squibb Company, a Delaware
 Corporation, 345 Park Avenue, New York, NY
 10154, US;
 (740) Brichtová Tatiana, JUDr., Bratislava, SK;

(111) 207833

(151) 9.11.2004
(180) 10.10.2013
(210) 2919-2003
(220) 10.10.2003
(310) 78/239,710
(320) 18.4.2003
(330) US
(442) 3.8.2004
(732) Gilead Sciences, Inc., 333 Lakeside Drive, Foster City, California 94404, US;
(740) Čechvalová Dagmar, Bratislava, SK;

(111) 207834

(151) 9.11.2004
(180) 29.3.2009
(210) 795-99
(220) 29.3.1999
(442) 3.8.2004
(732) OLMA, a. s., Pavelkova 18, 772 11 Olomouc, CZ;
(740) Žovicová Viera, Mgr., Bratislava, SK;

(111) 207835

(151) 9.11.2004
(180) 25.2.2012
(210) 521-2002
(220) 25.2.2002
(442) 3.8.2004
(732) McDonald's Corporation, One McDonald's Plaza, Oak Brook, Illinois 60523, US;
(740) Ondruš Ján, JUDr., Bratislava, SK;

(111) 207836

(151) 9.11.2004
(180) 14.3.2012
(210) 526-2002
(220) 14.3.2002
(442) 3.8.2004
(732) UNIMAR, spol. s r. o., Hlavná 340, 900 41 Rovinka, SK;
(740) Guniš Jaroslav, Mgr., Bratislava, SK;

(111) 207837

(151) 9.11.2004
(180) 7.5.2012
(210) 1359-2002
(220) 7.5.2002
(442) 3.8.2004
(732) UNITED BRANDS, s. r. o., Petýrkova 3/1955, 140 00 Praha 4, CZ;
(740) ROTT, RŮŽIČKA & GUTTMANN, v. o. s., Bratislava, SK;

(111) 207838

(151) 9.11.2004
(180) 29.5.2012
(210) 1599-2002
(220) 29.5.2002
(442) 3.8.2004
(732) Profesia, spol. s r. o., Obchodná 58, 811 06 Bratislava, SK;
(740) Holakovský Štefan, Ing., Bratislava, SK;

(111) 207839

(151) 9.11.2004
(180) 29.5.2012
(210) 1600-2002
(220) 29.5.2002
(442) 3.8.2004
(732) Profesia, spol. s r. o., Obchodná 58, 811 06 Bratislava, SK;
(740) Holakovský Štefan, Ing., Bratislava, SK;

(111) 207840

(151) 9.11.2004
(180) 6.6.2012
(210) 1710-2002
(220) 6.6.2002
(310) 179657
(320) 9.5.2002
(330) CZ
(442) 3.8.2004
(732) OLZA - Trading, spol. s r. o., Alšova 3, Český Těšín, CZ;
(740) ROTT, RŮŽIČKA & GUTTMANN, v. o. s., Bratislava, SK;

(111) 207841

(151) 9.11.2004
(180) 23.8.2012
(210) 2441-2002
(220) 23.8.2002
(442) 3.8.2004
(732) EURO-MINERÁL, s. r. o., Korytnica 669, 034 75 Korytnica, SK;

(111) 207842

(151) 9.11.2004
(180) 14.10.2012
(210) 2922-2002
(220) 14.10.2002
(442) 3.8.2004
(732) Slovak Telecom, a. s., Námestie slobody 6, 817 62 Bratislava, SK;

(111) 207843

(151) 9.11.2004
(180) 15.10.2012
(210) 2934-2002
(220) 15.10.2002
(442) 3.8.2004
(732) Cisco Technology, Inc., spoločnosť organizovaná podľa zákonov štátu California, 170 West Tasman Drive, San Jose, California 95134-1706, US;
(740) Bušová Eva, JUDr., Bratislava, SK;

(111) 207844

(151) 9.11.2004
(180) 19.11.2012
(210) 3310-2002
(220) 19.11.2002
(442) 3.8.2004
(732) Stewart Information International, Inc., 1980 Post Oak Blvd, Suite 600, Houston, Texas 77056, US;
(740) Čechvalová Dagmar, Bratislava, SK;

(111) 207845

(151) 9.11.2004
 (180) 4.12.2012
 (210) 3559-2002
 (220) 4.12.2002
 (442) 3.8.2004
 (732) CCB - Czech Credit Bureau, a. s., Na Příkopě 1096/21,
 117 19 Praha 1, CZ;

(111) 207846

(151) 9.11.2004
 (180) 4.12.2012
 (210) 3560-2002
 (220) 4.12.2002
 (442) 3.8.2004
 (732) CCB - Czech Credit Bureau, a. s., Na Příkopě 1096/21,
 117 19 Praha 1, CZ;

(111) 207847

(151) 9.11.2004
 (180) 4.12.2012
 (210) 3561-2002
 (220) 4.12.2002
 (442) 3.8.2004
 (732) CCB - Czech Credit Bureau, a. s., Na Příkopě 1096/21,
 117 19 Praha 1, CZ;

(111) 207848

(151) 9.11.2004
 (180) 29.1.2013
 (210) 173-2003
 (220) 29.1.2003
 (442) 3.8.2004
 (732) MEGGY školské potreby, s. r. o., Železničná sta-
 nica, 951 73 Jelenec, SK;

(111) 207849

(151) 9.11.2004
 (180) 7.2.2013
 (210) 286-2003
 (220) 7.2.2003
 (442) 3.8.2004
 (732) TECHNOPOINT SANITRENDS, s. r. o., Pú-
 chovská 16, 835 05 Bratislava, SK;

(111) 207850

(151) 9.11.2004
 (180) 7.2.2013
 (210) 288-2003
 (220) 7.2.2003
 (442) 3.8.2004
 (732) Kvetozel, s. r. o., 991 22 Veľké Zlievce, SK;

(111) 207851

(151) 9.11.2004
 (180) 11.2.2013
 (210) 314-2003
 (220) 11.2.2003
 (442) 3.8.2004

(732) DIMANO, a. s., Saratovská 26, 841 02 Bratisla-
 va, SK;
 (740) Bachratá Magdaléna, Mgr., Bratislava, SK;

(111) 207852

(151) 9.11.2004
 (180) 14.2.2013
 (210) 359-2003
 (220) 14.2.2003
 (442) 3.8.2004
 (732) MM Press, s. r. o., Hlohovecká 2, 951 41 Lu-
 žianky, SK;
 (740) Bezák Marián, Ing., Bratislava, SK;

(111) 207853

(151) 9.11.2004
 (180) 14.2.2013
 (210) 360-2003
 (220) 14.2.2003
 (442) 3.8.2004
 (732) Exxon Mobil Corporation, 5959 Las Colinas Bou-
 levard, Irving, Texas 75039-2298, US;
 (740) Tomeš Pavol, Ing., Bratislava, SK;

(111) 207854

(151) 9.11.2004
 (180) 19.2.2013
 (210) 394-2003
 (220) 19.2.2003
 (442) 3.8.2004
 (732) VALTECH TORS, v. o. s., Dolní Bojanovice 852,
 696 17 Dolní Bojanovice, CZ;
 (740) Hojčuš Peter, Ing., Bratislava, SK;

(111) 207855

(151) 9.11.2004
 (180) 26.2.2013
 (210) 451-2003
 (220) 26.2.2003
 (442) 3.8.2004
 (732) ACTION SPORTS, s. r. o., Rovniakova 13, 851 02
 Bratislava, SK;

(111) 207856

(151) 9.11.2004
 (180) 26.2.2013
 (210) 452-2003
 (220) 26.2.2003
 (442) 3.8.2004
 (732) ACTION SPORTS, s. r. o., Rovniakova 13, 851 02
 Bratislava, SK;

(111) 207857

(151) 9.11.2004
 (180) 26.2.2013
 (210) 456-2003
 (220) 26.2.2003
 (442) 3.8.2004
 (732) Bíro Ľuboš, Ing., Čakajovce 207, 951 43 Nitra, SK;
 (740) Juran Svetozár, JUDr., Bratislava, SK;

(111) 207858

(151) 9.11.2004
(180) 21.3.2013
(210) 723-2003
(220) 21.3.2003
(442) 3.8.2004
(732) PRIMA ZDROJ holding , a. s., Tatranská 298,
017 01 Považská Bystrica, SK;

(111) 207859

(151) 9.11.2004
(180) 21.3.2013
(210) 727-2003
(220) 21.3.2003
(442) 3.8.2004
(732) Špeciálne systémy a software, a. s., Svrčia, 841 04
Bratislava 4, SK;

(111) 207860

(151) 9.11.2004
(180) 24.3.2013
(210) 745-2003
(220) 24.3.2003
(442) 3.8.2004
(732) Mésárošová Adriana, ADRIA, Perecká 8, 934 01
Levice, SK;

(111) 207861

(151) 9.11.2004
(180) 25.3.2013
(210) 755-2003
(220) 25.3.2003
(442) 3.8.2004
(732) RENUTO (Overseas) LIMITED, 3, Demetri Li-
perti Street, Kotsapa Building, 3rd floor, flat 301,
3090 Limassol, CY;
(740) Suchoňová Katarína, JUDr., Banská Bystrica, SK;

(111) 207862

(151) 9.11.2004
(180) 25.3.2013
(210) 756-2003
(220) 25.3.2003
(442) 3.8.2004
(732) RENUTO (Overseas) LIMITED, 3, Demetri Li-
perti Street, Kotsapa Building, 3rd floor, flat 301,
3090 Limassol, CY;
(740) Suchoňová Katarína, JUDr., Banská Bystrica, SK;

(111) 207863

(151) 9.11.2004
(180) 26.3.2013
(210) 768-2003
(220) 26.3.2003
(442) 3.8.2004
(732) WALMARK, a. s., Oldřichovice č. 44, 739 61
Trinec, CZ;
(740) Mešková Viera, Ing., Bratislava, SK;

(111) 207864

(151) 9.11.2004
(180) 26.3.2013
(210) 770-2003
(220) 26.3.2003
(442) 3.8.2004
(732) Microban Products Company, 11515 Vanstory
Drive, Huntersville, North Carolina 28078, US;
(740) Bachratá Magdaléna, Mgr., Bratislava, SK;

(111) 207865

(151) 9.11.2004
(180) 28.3.2013
(210) 797-2003
(220) 28.3.2003
(442) 3.8.2004
(732) Surová Helena, Novomeského 9, 977 01 Brezno, SK;

(111) 207866

(151) 9.11.2004
(180) 7.4.2013
(210) 863-2003
(220) 7.4.2003
(442) 3.8.2004
(732) Šofranko Ján, Široké 23, 082 37 Široké, SK;

(111) 207867

(151) 9.11.2004
(180) 9.4.2013
(210) 893-2003
(220) 9.4.2003
(442) 3.8.2004
(732) CET 21 spol. s r. o., V jámě 12, 111 21 Praha 1, CZ;
(740) Mešková Viera, Ing., Bratislava, SK;

(111) 207868

(151) 9.11.2004
(180) 9.4.2013
(210) 894-2003
(220) 9.4.2003
(442) 3.8.2004
(732) CET 21 spol. s r. o., V jámě 12, 111 21 Praha 1, CZ;
(740) Mešková Viera, Ing., Bratislava, SK;

(111) 207869

(151) 9.11.2004
(180) 9.4.2013
(210) 895-2003
(220) 9.4.2003
(442) 3.8.2004
(732) CET 21 spol. s r. o., V jámě 12, 111 21 Praha 1, CZ;
(740) Mešková Viera, Ing., Bratislava, SK;

(111) 207870

(151) 9.11.2004
(180) 10.4.2013
(210) 920-2003
(220) 10.4.2003
(442) 3.8.2004
(732) PMC-Sierra, Inc., 8555 Baxter Place, V5A4V7
Burnaby, British Columbia, CA;
(740) PATENTSERVIS BRATISLAVA, a. s., Brati-
slava, SK;

(111) 207871

(151) 9.11.2004
 (180) 10.4.2013
 (210) 921-2003
 (220) 10.4.2003
 (310) 1,162,859
 (320) 18.12.2002
 (330) CA
 (442) 3.8.2004
 (732) PMC-Sierra, Inc., 8555 Baxter Place, V5A4V7 Burnaby, British Columbia, CA;
 (740) PATENTSERVIS BRATISLAVA, a. s., Bratislava, SK;

(111) 207872

(151) 9.11.2004
 (180) 25.4.2013
 (210) 1071-2003
 (220) 25.4.2003
 (442) 3.8.2004
 (732) VIJOFEL mäsovýroba, s. r. o., Bartošovce 182/1, 086 42 Bartošovce, SK;

(111) 207873

(151) 9.11.2004
 (180) 25.4.2013
 (210) 1073-2003
 (220) 25.4.2003
 (442) 3.8.2004
 (732) VIJOFEL mäsovýroba, s. r. o., Bartošovce 182/1, 086 42 Bartošovce, SK;

(111) 207874

(151) 9.11.2004
 (180) 25.4.2013
 (210) 1079-2003
 (220) 25.4.2003
 (442) 3.8.2004
 (732) VIJOFEL mäsovýroba, s. r. o., Bartošovce 182/1, 086 42 Bartošovce, SK;

(111) 207875

(151) 9.11.2004
 (180) 28.4.2013
 (210) 1098-2003
 (220) 28.4.2003
 (442) 3.8.2004
 (732) EDIS, s. r. o., Osloboditeľov 162, 013 41 Dolný Hričov, SK;

(111) 207876

(151) 9.11.2004
 (180) 9.5.2013
 (210) 1206-2003
 (220) 9.5.2003
 (442) 3.8.2004
 (732) Jan Eisler - FRAGMENT, Humpolecká 1503, 580 01 Havlíčkov Brod, CZ;
 (740) Mešková Viera, Ing., Bratislava, SK;

(111) 207877

(151) 9.11.2004
 (180) 9.5.2013
 (210) 1207-2003
 (220) 9.5.2003
 (442) 3.8.2004
 (732) Jan Eisler - FRAGMENT, Humpolecká 1503, 580 01 Havlíčkov Brod, CZ;
 (740) Mešková Viera, Ing., Bratislava, SK;

(111) 207878

(151) 9.11.2004
 (180) 9.5.2013
 (210) 1208-2003
 (220) 9.5.2003
 (442) 3.8.2004
 (732) Jan Eisler - FRAGMENT, Humpolecká 1503, 580 01 Havlíčkov Brod, CZ;
 (740) Mešková Viera, Ing., Bratislava, SK;

(111) 207879

(151) 9.11.2004
 (180) 9.5.2013
 (210) 1212-2003
 (220) 9.5.2003
 (442) 3.8.2004
 (732) MAGIC TRADING CORPORATION, a. s., Kuzmányho 940/11, 031 01 Liptovský Mikuláš, SK;

(111) 207880

(151) 9.11.2004
 (180) 12.5.2013
 (210) 1218-2003
 (220) 12.5.2003
 (442) 3.8.2004
 (732) VNET, s. r. o., Repašského 2, 841 02 Bratislava, SK;

(111) 207881

(151) 9.11.2004
 (180) 14.5.2013
 (210) 1237-2003
 (220) 14.5.2003
 (442) 3.8.2004
 (732) Coors Global Properties, Inc., 165 South Union Boulevard, Suite 170, Lakewood, Colorado 80228, US;
 (740) ROTT, RŮŽIČKA & GUTTMANN, v. o. s., Bratislava, SK;

(111) 207882

(151) 9.11.2004
 (180) 14.5.2013
 (210) 1246-2003
 (220) 14.5.2003
 (442) 3.8.2004
 (732) Intrum Justitia Licensing AG, Gotthardstrasse 20, CH-6304 Zug, CH;
 (740) Bachratá Magdaléna, Mgr., Bratislava, SK;

(111) 207883

(151) 9.11.2004
(180) 15.5.2013
(210) 1250-2003
(220) 15.5.2003
(442) 3.8.2004
(732) GREEN PLANET, a. s., U Hranic 3221/18, 100 00
Praha 10, CZ;
(740) Guniš Jaroslav, Mgr., Bratislava, SK;

(111) 207884

(151) 9.11.2004
(180) 15.5.2013
(210) 1251-2003
(220) 15.5.2003
(442) 3.8.2004
(732) GREEN PLANET, a. s., U Hranic 3221/18, 100 00
Praha 10, CZ;
(740) Guniš Jaroslav, Mgr., Bratislava, SK;

(111) 207885

(151) 9.11.2004
(180) 19.5.2013
(210) 1278-2003
(220) 19.5.2003
(442) 3.8.2004
(732) Bezák Ivan, Palkovičova 15, 821 08 Bratislava, SK;

(111) 207886

(151) 9.11.2004
(180) 21.5.2013
(210) 1296-2003
(220) 21.5.2003
(442) 3.8.2004
(732) BENQ CORPORATION, 157, Shan-Ying Road,
KweiShan, Tao Yuan Taiwan, R. O. C., TW;
(740) ROTT, RŮŽIČKA & GUTTMANN, v. o. s.,
Bratislava, SK;

(111) 207887

(151) 9.11.2004
(180) 21.5.2013
(210) 1297-2003
(220) 21.5.2003
(442) 3.8.2004
(732) BENQ CORPORATION, 157, Shan-Ying Road,
KweiShan, Tao Yuan Taiwan, R. O. C., TW;
(740) ROTT, RŮŽIČKA & GUTTMANN, v. o. s.,
Bratislava, SK;

(111) 207888

(151) 9.11.2004
(180) 21.5.2013
(210) 1301-2003
(220) 21.5.2003
(442) 3.8.2004
(732) VÝCHODOSLOVENSKÁ ENERGETIKA a. s.,
Mlynská 31, 040 01 Košice, SK;
(740) Gruber Dalibor, Ing., Košice, SK;

(111) 207889

(151) 9.11.2004
(180) 21.5.2013
(210) 1302-2003
(220) 21.5.2003
(442) 3.8.2004
(732) VÝCHODOSLOVENSKÁ ENERGETIKA a. s.,
Mlynská 31, 040 01 Košice, SK;
(740) Gruber Dalibor, Ing., Košice, SK;

(111) 207890

(151) 9.11.2004
(180) 21.5.2013
(210) 1303-2003
(220) 21.5.2003
(442) 3.8.2004
(732) VÝCHODOSLOVENSKÁ ENERGETIKA a. s.,
Mlynská 31, 040 01 Košice, SK;
(740) Gruber Dalibor, Ing., Košice, SK;

(111) 207891

(151) 9.11.2004
(180) 21.5.2013
(210) 1305-2003
(220) 21.5.2003
(442) 3.8.2004
(732) Mitsubishi Jidosha Kogyo Kabushiki Kaisha, 16-4,
Konan 2-chome , Minato-ku, Tokyo, JP;
(740) Fajnorová Mária, Ing., Bratislava, SK;

(111) 207892

(151) 9.11.2004
(180) 21.5.2013
(210) 1306-2003
(220) 21.5.2003
(442) 3.8.2004
(732) Mitsubishi Jidosha Kogyo Kabushiki Kaisha, 16-4,
Konan 2-chome , Minato-ku, Tokyo, JP;
(740) Fajnorová Mária, Ing., Bratislava, SK;

(111) 207893

(151) 9.11.2004
(180) 22.5.2013
(210) 1345-2003
(220) 22.5.2003
(442) 3.8.2004
(732) NASK, s. r. o., Ludovíta Štúra 5, 932 01 Veľký
Meder, SK;
(740) Hojčuš Peter, Ing., Bratislava, SK;

(111) 207894

(151) 9.11.2004
(180) 22.5.2013
(210) 1346-2003
(220) 22.5.2003
(442) 3.8.2004
(732) PROFI, s. r. o., Odbojárská 33, 917 02 Trnava, SK;

(111) 207895

(151) 9.11.2004
 (180) 5.6.2013
 (210) 1488-2003
 (220) 5.6.2003
 (442) 3.8.2004
 (732) KAPITAL KREDIT, s. r. o., Husovo nám. 14,
 253 01 Praha - Hostivice, CZ;
 (740) Kubňny Peter, Trenčín, SK;

(111) 207901

(151) 9.11.2004
 (180) 6.6.2013
 (210) 1526-2003
 (220) 6.6.2003
 (442) 3.8.2004
 (732) MONTRÚR s. r. o. Košice, Medená 21, 040 17
 Košice, SK;
 (740) Gruber Dalibor, Ing., Košice, SK;

(111) 207896

(151) 9.11.2004
 (180) 5.6.2013
 (210) 1507-2003
 (220) 5.6.2003
 (442) 3.8.2004
 (732) NBA Properties, Inc., 645 Fifth Avenue, New
 York, New York 10022, US;
 (740) Fajnorová Mária, Ing., Bratislava, SK;

(111) 207902

(151) 9.11.2004
 (180) 9.6.2013
 (210) 1533-2003
 (220) 9.6.2003
 (442) 3.8.2004
 (732) RDAT, spol. s r. o., Bajzova 12, 821 08 Bratisla-
 va 2, SK;
 (740) Guniš Jaroslav, Mgr., Bratislava, SK;

(111) 207897

(151) 9.11.2004
 (180) 6.6.2013
 (210) 1520-2003
 (220) 6.6.2003
 (442) 3.8.2004
 (732) MOTOROLA, INC., 1303 East Algonquin Road,
 Schaumburg, Illinois, US;
 (740) Bezák Marián, Ing., Bratislava, SK;

(111) 207903

(151) 9.11.2004
 (180) 9.6.2013
 (210) 1534-2003
 (220) 9.6.2003
 (442) 3.8.2004
 (732) Unilever Slovensko, spol. s r. o., Cintorínska 7,
 810 00 Bratislava, SK;
 (740) Litvákova Edita, Ing., Bratislava, SK;

(111) 207898

(151) 9.11.2004
 (180) 6.6.2013
 (210) 1521-2003
 (220) 6.6.2003
 (442) 3.8.2004
 (732) MOTOROLA, INC., 1303 East Algonquin Road,
 Schaumburg, Illinois, US;
 (740) Bezák Marián, Ing., Bratislava, SK;

(111) 207904

(151) 9.11.2004
 (180) 9.6.2013
 (210) 1541-2003
 (220) 9.6.2003
 (442) 3.8.2004
 (732) Marriott Worldwide Corporation, a Maryland
 corporation, 10400 Fernwood Road, Bethesda,
 Maryland 20817, US;
 (740) Žovicová Viera, Mgr., Bratislava, SK;

(111) 207899

(151) 9.11.2004
 (180) 6.6.2013
 (210) 1522-2003
 (220) 6.6.2003
 (442) 3.8.2004
 (732) MOTOROLA, INC., 1303 East Algonquin Road,
 Schaumburg, Illinois, US;
 (740) Bezák Marián, Ing., Bratislava, SK;

(111) 207905

(151) 9.11.2004
 (180) 9.6.2013
 (210) 1542-2003
 (220) 9.6.2003
 (442) 3.8.2004
 (732) Marriott Worldwide Corporation, a Maryland
 corporation, 10400 Fernwood Road, Bethesda,
 Maryland 20817, US;
 (740) Žovicová Viera, Mgr., Bratislava, SK;

(111) 207900

(151) 9.11.2004
 (180) 6.6.2013
 (210) 1523-2003
 (220) 6.6.2003
 (442) 3.8.2004
 (732) MOTOROLA, INC., 1303 East Algonquin Road,
 Schaumburg, Illinois, US;
 (740) Bezák Marián, Ing., Bratislava, SK;

(111) 207906

(151) 9.11.2004
 (180) 9.6.2013
 (210) 1543-2003
 (220) 9.6.2003
 (442) 3.8.2004
 (732) Marriott Worldwide Corporation, a Maryland
 corporation, 10400 Fernwood Road, Bethesda,
 Maryland 20817, US;
 (740) Žovicová Viera, Mgr., Bratislava, SK;

(111) 207907

(151) 9.11.2004
(180) 9.6.2013
(210) 1544-2003
(220) 9.6.2003
(442) 3.8.2004
(732) Marriott Worldwide Corporation, a Maryland corporation, 10400 Fernwood Road, Bethesda, Maryland 20817, US;
(740) Žovicová Viera, Mgr., Bratislava, SK;

(111) 207908

(151) 9.11.2004
(180) 9.6.2013
(210) 1545-2003
(220) 9.6.2003
(442) 3.8.2004
(732) Marriott Worldwide Corporation, a Maryland corporation, 10400 Fernwood Road, Bethesda, Maryland 20817, US;
(740) Žovicová Viera, Mgr., Bratislava, SK;

(111) 207909

(151) 9.11.2004
(180) 13.6.2013
(210) 1605-2003
(220) 13.6.2003
(442) 3.8.2004
(732) WM COMMUNICATION BRATISLAVA, Višňová 7/A, 831 01 Bratislava, SK;

(111) 207910

(151) 9.11.2004
(180) 13.6.2013
(210) 1606-2003
(220) 13.6.2003
(442) 3.8.2004
(732) WM COMMUNICATION BRATISLAVA, Višňová 7/A, 831 01 Bratislava, SK;

(111) 207911

(151) 9.11.2004
(180) 13.6.2013
(210) 1607-2003
(220) 13.6.2003
(442) 3.8.2004
(732) WM COMMUNICATION BRATISLAVA, Višňová 7/A, 831 01 Bratislava, SK;

(111) 207912

(151) 9.11.2004
(180) 18.6.2013
(210) 1643-2003
(220) 18.6.2003
(442) 3.8.2004
(732) Slovenská televízia, Mlynská dolina, 845 45 Bratislava, SK;
(740) Gruber Dalibor, Ing., Košice, SK;

(111) 207913

(151) 9.11.2004
(180) 18.6.2013
(210) 1644-2003
(220) 18.6.2003
(442) 3.8.2004
(732) Slovenská televízia, Mlynská dolina, 845 45 Bratislava, SK;
(740) Gruber Dalibor, Ing., Košice, SK;

(111) 207914

(151) 9.11.2004
(180) 18.6.2013
(210) 1645-2003
(220) 18.6.2003
(442) 3.8.2004
(732) Slovenská televízia, Mlynská dolina, 845 45 Bratislava, SK;
(740) Gruber Dalibor, Ing., Košice, SK;

(111) 207915

(151) 9.11.2004
(180) 20.6.2013
(210) 1663-2003
(220) 20.6.2003
(442) 3.8.2004
(732) Svornosť, a. s., Račianska 20, 832 10 Bratislava, SK;
(740) Bachratá Magdaléna, Mgr., Bratislava, SK;

(111) 207916

(151) 9.11.2004
(180) 20.6.2013
(210) 1664-2003
(220) 20.6.2003
(442) 3.8.2004
(732) Svornosť, a. s., Račianska 20, 832 10 Bratislava, SK;
(740) Bachratá Magdaléna, Mgr., Bratislava, SK;

(111) 207917

(151) 9.11.2004
(180) 20.6.2013
(210) 1671-2003
(220) 20.6.2003
(442) 3.8.2004
(732) IMPORTEX Slovakia, spol. s r. o., K výstavisku 13, 912 50 Trenčín, SK;
(740) Čapková Miroslava, JUDr., Trenčín, SK;

(111) 207918

(151) 9.11.2004
(180) 20.6.2013
(210) 1672-2003
(220) 20.6.2003
(442) 3.8.2004
(732) IMPORTEX Slovakia, spol. s r. o., K výstavisku 13, 912 50 Trenčín, SK;
(740) Čapková Miroslava, JUDr., Trenčín, SK;

(111) 207919

(151) 9.11.2004
 (180) 23.6.2013
 (210) 1678-2003
 (220) 23.6.2003
 (442) 3.8.2004
 (732) Stella International Spielgeräte GmbH, Borsig-
 straße 26, 32312 Lübbecke, DE;
 (740) Fajnorová Mária, Ing., Bratislava, SK;

(111) 207920

(151) 9.11.2004
 (180) 30.6.2013
 (210) 1773-2003
 (220) 30.6.2003
 (442) 3.8.2004
 (732) MEDIA ACTION, s. r. o., Lucemburská 8, 130 00
 Praha 3, CZ;
 (740) Kubíny Peter, Bc., Trenčín, SK;

(111) 207921

(151) 9.11.2004
 (180) 30.6.2013
 (210) 1774-2003
 (220) 30.6.2003
 (442) 3.8.2004
 (732) AAA AUTO a. s., Husovo nám. 14, 253 01 Hos-
 tivice, CZ;
 (740) Žovicová Viera, Mgr., Bratislava, SK;

(111) 207922

(151) 9.11.2004
 (180) 30.6.2013
 (210) 1775-2003
 (220) 30.6.2003
 (442) 3.8.2004
 (732) KOBIT - SK, s. r. o., M. R. Štefánika 1831/46,
 026 01 Dolný Kubín, SK;

(111) 207923

(151) 9.11.2004
 (180) 30.6.2013
 (210) 1776-2003
 (220) 30.6.2003
 (442) 3.8.2004
 (732) KOBIT - SK, s. r. o., M. R. Štefánika 1831/46,
 026 01 Dolný Kubín, SK;

(111) 207924

(151) 9.11.2004
 (180) 1.7.2013
 (210) 1785-2003
 (220) 1.7.2003
 (442) 3.8.2004
 (732) SOARE SEKT a. s., Podhorská 74 a, 466 01 Jab-
 lonec nad Nisou, CZ;
 (740) Hojčuš Peter, Ing., Bratislava, SK;

(111) 207925

(151) 9.11.2004
 (180) 1.7.2013
 (210) 1795-2003
 (220) 1.7.2003
 (310) 189393
 (320) 5.3.2003
 (330) CZ
 (442) 3.8.2004
 (732) Kofola a. s., Za drahou 165/1, 794 01 Krnov -
 - Pod Bezručovým vrchem, CZ;
 (740) Záthurecký Eugen, JUDr., Banská Bystrica, SK;

(111) 207926

(151) 9.11.2004
 (180) 2.7.2013
 (210) 1800-2003
 (220) 2.7.2003
 (442) 3.8.2004
 (732) TATRAMED, spol. s r. o., Líščie údolie 7, 841 04
 Bratislava, SK;
 (740) Bianchi Peter, JUDr., Bratislava, SK;

(111) 207927

(151) 9.11.2004
 (180) 7.7.2013
 (210) 1849-2003
 (220) 7.7.2003
 (442) 3.8.2004
 (732) COFFEA Drinks, s. r. o., Koperníkova 15, 917 00
 Trnava, SK;
 (740) Holakovský Štefan, Ing., Bratislava, SK;

(111) 207928

(151) 9.11.2004
 (180) 8.7.2013
 (210) 1872-2003
 (220) 8.7.2003
 (442) 3.8.2004
 (732) Webster, spol. s r. o., Bajkalská 18/A, 821 08
 Bratislava, SK;

(111) 207929

(151) 9.11.2004
 (180) 8.7.2013
 (210) 1874-2003
 (220) 8.7.2003
 (442) 3.8.2004
 (732) Webster, spol. s r. o., Bajkalská 18/A, 821 08
 Bratislava, SK;

(111) 207930

(151) 9.11.2004
 (180) 9.7.2013
 (210) 1895-2003
 (220) 9.7.2003
 (442) 3.8.2004
 (732) BIOFEED, v. o. s., Orechová 72, 946 03 Koláro-
 vo, SK;
 (740) Máčajová Mária, Ing., Nitra, SK;

(111) 207931

(151) 9.11.2004
(180) 9.7.2013
(210) 1896-2003
(220) 9.7.2003
(442) 3.8.2004
(732) BIOFEED, v. o. s., Orechová 72, 946 03 Kolárovo, SK;
(740) Máčajová Mária, Ing., Nitra, SK;

(111) 207932

(151) 9.11.2004
(180) 9.7.2013
(210) 1897-2003
(220) 9.7.2003
(442) 3.8.2004
(732) BIOFEED, v. o. s., Orechová 72, 946 03 Kolárovo, SK;
(740) Máčajová Mária, Ing., Nitra, SK;

(111) 207933

(151) 9.11.2004
(180) 9.7.2013
(210) 1898-2003
(220) 9.7.2003
(442) 3.8.2004
(732) BIOFEED, v. o. s., Orechová 72, 946 03 Kolárovo, SK;
(740) Máčajová Mária, Ing., Nitra, SK;

(111) 207934

(151) 9.11.2004
(180) 9.7.2013
(210) 1899-2003
(220) 9.7.2003
(442) 3.8.2004
(732) MF SLOVENSKO, s. r. o., Dohnányho 16, 821 08 Bratislava, SK;
(740) Hojčuš Peter, Ing., Bratislava, SK;

(111) 207935

(151) 9.11.2004
(180) 10.7.2013
(210) 1922-2003
(220) 10.7.2003
(442) 3.8.2004
(732) Hrádok mäsokombinát, spol. s r. o., Mikušovská cesta 3022, 984 14 Lučenec, SK;
(740) Benko Milan, JUDr., Zvolen, SK;

(111) 207936

(151) 9.11.2004
(180) 10.7.2013
(210) 1923-2003
(220) 10.7.2003
(442) 3.8.2004
(732) Hrádok mäsokombinát, spol. s r. o., Mikušovská cesta 3022, 984 14 Lučenec, SK;
(740) Benko Milan, JUDr., Zvolen, SK;

(111) 207937

(151) 9.11.2004
(180) 10.7.2013
(210) 1924-2003
(220) 10.7.2003
(442) 3.8.2004
(732) Hrádok mäsokombinát, spol. s r. o., Mikušovská cesta 3022, 984 14 Lučenec, SK;
(740) Benko Milan, JUDr., Zvolen, SK;

(111) 207938

(151) 9.11.2004
(180) 10.7.2013
(210) 1925-2003
(220) 10.7.2003
(442) 3.8.2004
(732) Hrádok mäsokombinát, spol. s r. o., Mikušovská cesta 3022, 984 14 Lučenec, SK;
(740) Benko Milan, JUDr., Zvolen, SK;

(111) 207939

(151) 9.11.2004
(180) 10.7.2013
(210) 1926-2003
(220) 10.7.2003
(442) 3.8.2004
(732) Hrádok mäsokombinát, spol. s r. o., Mikušovská cesta 3022, 984 14 Lučenec, SK;
(740) Benko Milan, JUDr., Zvolen, SK;

(111) 207940

(151) 9.11.2004
(180) 10.7.2013
(210) 1927-2003
(220) 10.7.2003
(442) 3.8.2004
(732) Hrádok mäsokombinát, spol. s r. o., Mikušovská cesta 3022, 984 14 Lučenec, SK;
(740) Benko Milan, JUDr., Zvolen, SK;

(111) 207941

(151) 9.11.2004
(180) 14.7.2013
(210) 1971-2003
(220) 14.7.2003
(442) 3.8.2004
(732) Cool Clean Technologies, Inc., 3505 County Road 42 West, Burnsville, Minnesota 55306-3803, US;
(740) Voleková Eva, Dipl. Ing., Bratislava, SK;

(111) 207942

(151) 9.11.2004
(180) 15.7.2013
(210) 1983-2003
(220) 15.7.2003
(442) 3.8.2004
(732) Franz Kaldewei GmbH & Co. KG, Beckumer Strasse 33-35, 59229 Ahlen, DE; Villeroy & Boch AG, Saarferstrasse, 66693 Mettlach, DE;
(740) Bušová Eva, JUDr., Bratislava, SK;

(111) 207943

(151) 9.11.2004
 (180) 18.7.2013
 (210) 2054-2003
 (220) 18.7.2003
 (442) 3.8.2004
 (732) CANADA 2000, s. r. o., Žižkova A 1, 811 02 Bratislava, SK;
 (740) Brichtová Tatiana, JUDr., Bratislava, SK;

(111) 207944

(151) 9.11.2004
 (180) 21.7.2013
 (210) 2067-2003
 (220) 21.7.2003
 (442) 3.8.2004
 (732) Vydavateľstvo Živena, a. s., Spojná 1, 811 06 Bratislava, SK;
 (740) Litváková Edita, Ing., Bratislava, SK;

(111) 207945

(151) 9.11.2004
 (180) 8.8.2013
 (210) 2257-2003
 (220) 8.8.2003
 (442) 3.8.2004
 (732) Przedsiębiorstwo POLMOS BIALYSTOK S. A., ul. Elewatorska 20, 15-950 Białystok, PL;
 (740) PATENTSERVIS BRATISLAVA, a. s., Bratislava, SK;

(111) 207946

(151) 9.11.2004
 (180) 11.8.2013
 (210) 2258-2003
 (220) 11.8.2003
 (442) 3.8.2004
 (732) Pfizer Products Inc., spoločnosť zriadená podľa zákonov štátu Connecticut, Eastern Point Road, Groton, Connecticut 06340, US;
 (740) Bušová Eva, JUDr., Bratislava, SK;

(111) 207947

(151) 9.11.2004
 (180) 11.8.2013
 (210) 2259-2003
 (220) 11.8.2003
 (442) 3.8.2004
 (732) Halabrín Juraj, Ing., Čierny chodník 13, 831 07 Bratislava, SK;

(111) 207948

(151) 9.11.2004
 (180) 11.6.2013
 (210) 2260-2003
 (220) 11.6.2003
 (442) 3.8.2004
 (732) Halabrín Juraj, Ing., Čierny chodník 13, 831 07 Bratislava, SK;

(111) 207949

(151) 9.11.2004
 (180) 11.8.2013
 (210) 2261-2003
 (220) 11.8.2003
 (442) 3.8.2004
 (732) T CENTRUM BRATISLAVA, s. r. o., Kremnická 18, 851 01 Bratislava, SK;

(111) 207950

(151) 9.11.2004
 (180) 11.8.2013
 (210) 2266-2003
 (220) 11.8.2003
 (442) 3.8.2004
 (732) MAC TV, s. r. o., Brečtanová 1, 831 01 Bratislava, SK;
 (740) Gruber Dalibor, Ing., Košice, SK;

(111) 207951

(151) 9.11.2004
 (180) 11.8.2013
 (210) 2267-2003
 (220) 11.8.2003
 (442) 3.8.2004
 (732) MAC TV, s. r. o., Brečtanová 1, 831 01 Bratislava, SK;
 (740) Gruber Dalibor, Ing., Košice, SK;

(111) 207952

(151) 9.11.2004
 (180) 14.8.2013
 (210) 2303-2003
 (220) 14.8.2003
 (442) 3.8.2004
 (732) Ed. Haas SK, s. r. o., Staničná 20, 908 51 Holíč, SK;

(111) 207953

(151) 9.11.2004
 (180) 14.8.2013
 (210) 2304-2003
 (220) 14.8.2003
 (442) 3.8.2004
 (732) Ed. Haas SK, s. r. o., Staničná 20, 908 51 Holíč, SK;

(111) 207954

(151) 9.11.2004
 (180) 14.8.2013
 (210) 2305-2003
 (220) 14.8.2003
 (310) 78/214,960
 (320) 14.2.2003
 (330) US
 (442) 3.8.2004
 (732) Amylin Pharmaceuticals, Inc., 9373 Towne Centre Drive, San Diego, California 92121, US;
 (740) Bezák Marián, Ing., Bratislava, SK;

(111) 207955

(151) 9.11.2004
(180) 14.8.2013
(210) 2306-2003
(220) 14.8.2003
(442) 3.8.2004
(732) BRISTOL - MYERS SQUIBB COMPANY, 345
Park Avenue, 10154 New York, US;
(740) Brichtová Tatiana, JUDr., Bratislava, SK;

(111) 207956

(151) 9.11.2004
(180) 11.9.2013
(210) 2553-2003
(220) 11.9.2003
(442) 3.8.2004
(732) COFFEA Drinks, s. r. o., Koperníkova 15, 917 00
Trnava, SK;

(111) 207957

(151) 9.11.2004
(180) 10.10.2013
(210) 2906-2003
(220) 10.10.2003
(442) 3.8.2004
(732) ACCOM, s. r. o., Na pláni 41, 150 00 Praha 5, CZ;
(740) Suchoňová Katarína, JUDr., Banská Bystrica, SK;

(111) 207958

(151) 9.11.2004
(180) 10.10.2013
(210) 2911-2003
(220) 10.10.2003
(442) 3.8.2004
(732) Bohušovická mlékarna, a. s., Brňany 125, 411 56
Bohušovice nad Ohří, CZ;
(740) Suchoňová Katarína, JUDr., Banská Bystrica, SK;

(111) 207959

(151) 9.11.2004
(180) 10.10.2013
(210) 2918-2003
(220) 10.10.2003
(442) 3.8.2004
(732) Slovenská asociácia upratovania a čistenia SAC,
Nevädzova 4, 821 01 Bratislava, SK;
(740) Šujanová Mária, Ing., Bratislava, SK;

(111) 207963

(151) 19.11.2004
(180) 1.3.2011
(210) 665-2001
(220) 1.3.2001
(442) 5.3.2002
(732) SPEKTRUM GRAFIK, a. s., Partizánska cesta 53,
974 01 Banská Bystrica, SK;

(111) 207964

(151) 19.11.2004
(180) 15.2.2012
(210) 414-2002
(220) 15.2.2002
(442) 4.3.2003
(732) FAJNE, spol. s r. o., Topoľová 1/19, 935 21
Tlmače, SK;
(740) Bachratá Magdaléna, Mgr., Bratislava, SK;

(111) 207968

(151) 30.11.2004
(180) 23.8.2011
(210) 2533-2001
(220) 23.8.2001
(442) 8.10.2002
(732) Ed. Haas SK, s. r. o., Staničná 20, 908 51 Holíč, SK;

(111) 207969

(151) 30.11.2004
(180) 2.8.2011
(210) 2324-2001
(220) 2.8.2001
(442) 6.8.2002
(732) CARAVAN CLUB Slovenskej republiky, Hur-
banova 14, 921 01 Piešťany, SK;

(111) 207970

(151) 30.11.2004
(180) 28.6.2011
(210) 1985-2001
(220) 28.6.2001
(442) 6.8.2002
(732) AHOLD Czech Republic, a. s., Slavíčková 1a,
638 00 Brno, CZ;
(740) ROTT, RŮŽIČKA & GUTTMANN, v. o. s.,
Bratislava, SK;

(111) 207971

(151) 30.11.2004
(180) 13.7.2011
(210) 2139-2001
(220) 13.7.2001
(442) 6.8.2002
(732) AHOLD Czech Republic, a. s., Slavíčková 1a,
638 00 Brno, CZ;
(740) ROTT, RŮŽIČKA & GUTTMANN, v. o. s.,
Bratislava, SK;

Zapísané ochranné známky so zmenou

(210)	(111)	(210)	(111)	(210)	(111)	(210)	(111)
3971-2000	207960	1260-2003	207974	2575-2003	207975	2921-2003	207966
1257-2003	207972	1307-2003	207961	2920-2003	207965	1819-2004	207967
1259-2003	207973	2307-2003	207962				

(111) 207960

(151) 9.11.2004
 (180) 28.12.2010
 (210) 3971-2000
 (220) 28.12.2000
 (310) 161204
 (320) 20.11.2000
 (330) CZ
 (442) 10.9.2002

8 (511) 3, 5, 33

(511) 3 - Kozmetické prípravky, vonné oleje, vlasové vody (lotióny), zubné pasty a prášky.
 5 - Vitamínové a multivitamínové prípravky a nápoje, vitamíny, minerály a stopové prvky, výťažky z bylín a kombinované prípravky z vitamínov, minerálov a bylinných výťažkov, potravinové doplnky obohatené vitamínmi, a/alebo minerálmi a/alebo stopovými prvkami.
 33 - Vína, liehoviny, likéry, liehové nápoje, esencie a výťažky alkoholické z bylín.

(540) DIAVAL

(732) VALOSUN, spol. s r. o., Lomená 17, 617 00 Brno, CZ;
 (740) Litvákova Edita, Ing., Bratislava, SK;

(111) 207961

(151) 15.11.2004
 (180) 21.5.2013
 (210) 1307-2003
 (220) 21.5.2003
 (442) 3.8.2004

8 (511) 29

(511) 29 - Mlieko a mliečne výrobky, najmä syry a tvarohy, tiež ochutené; srvátkovo-mliečne potraviny.

(540) KARIČKA JUNIOR

(732) SYRÁREŇ BEL SLOVENSKO a. s., Lastomír-ska 1, 071 01 Michalovce, SK;
 (740) ROTT, RŮŽIČKA & GUTTMANN, v. o. s., Bratislava, SK;

(111) 207962

(151) 15.11.2004
 (180) 15.8.2013
 (210) 2307-2003
 (220) 15.8.2003
 (442) 3.8.2004

8 (511) 5

(511) 5 - Farmaceutické a veterinárne prípravky; zdravotnícke prípravky na lekárske účely; náplastí; obvazový materiál; materiály na plombovanie zubov, dentálne vosky; dezinfekčné prípravky; prípravky na ničenie škodcov; fungicídy; herbicídy.

(540) mar

(732) STADA Arzneimittel AG, Stadastrasse 2-18, 61118 Bad Vilbel, DE;

(740) PATENTSERVIS BRATISLAVA, a. s., Bratislava, SK;

(111) 207965

(151) 22.11.2004
 (180) 10.10.2013
 (210) 2920-2003
 (220) 10.10.2003
 (442) 3.8.2004

8 (511) 5, 29, 30

(511) 5 - Dietetické látky na báze mlieka prispôsobené na lekárske účely, mliečny tuk, mliečne fermenty na farmaceutické účely, mliečny cukor (laktóza), mlieko obohatené bielkovinami; potrava pre dojčatá vrátane hygienicky nezávadnej vody pre dojčenskú výživu, sušené mlieko pre dojčatá.

29 - Mlieko a mliečne výrobky, najmä syry a tvarohy, tiež ochutené; smotana; šľahačka, maslo a iné jedlé tuky; jogurt; kyslomliečne výrobky; srvátka, srvátkové bielkoviny, srvátkovo-mliečne potraviny; mliečne nápoje s vysokým obsahom mlieka, kefír; kazeín ako potrava.

30 - Výrobky z obilia na humánnu spotrebu, obilné vločky; pekárenské a cukrárske výrobky, sušienky, keksy; jogurty mrazené; mliečne nápoje kakaové, čokoládové a kávové; puding, zmrzlina.

(540) KARIČKA MAXI

(732) SYRÁREŇ BEL SLOVENSKO a. s., Lastomír-ska 1, 071 01 Michalovce, SK;

(740) ROTT, RŮŽIČKA & GUTTMANN, v. o. s., Bratislava, SK;

(111) 207966

(151) 22.11.2004
 (180) 10.10.2013
 (210) 2921-2003
 (220) 10.10.2003
 (442) 3.8.2004

8 (511) 5, 29, 30

(511) 5 - Dietetické látky na báze mlieka prispôsobené na lekárske účely, mliečny tuk, mliečne fermenty na farmaceutické účely, mliečny cukor (laktóza), mlieko obohatené bielkovinami; potrava pre dojčatá vrátane hygienicky nezávadnej vody pre dojčenskú výživu, sušené mlieko pre dojčatá.

29 - Mlieko a mliečne výrobky, najmä syry a tvarohy, tiež ochutené; smotana; šľahačka, maslo a iné jedlé tuky; jogurt; kyslomliečne výrobky; srvátka, srvátkové bielkoviny, srvátkovo-mliečne potraviny; mliečne nápoje s vysokým obsahom mlieka, kefír; kazeín ako potrava.

30 - Výrobky z obilia na humánnu spotrebu, obilné vločky; pekárenské a cukrárske výrobky, sušienky, keksy; jogurty mrazené; mliečne nápoje kakaové, čokoládové a kávové; puding, zmrzlina.

(540)



- (591) ružová, červená, fialová, žltá, biela, čierna
 (732) SYRÁREŇ BEL SLOVENSKO a. s., Lastomírska 1, 071 01 Michalovce, SK;
 (740) ROTT, RŮŽIČKA & GUTTMANN, v. o. s., Bratislava, SK;

(111) 207967

(151) 22.11.2004
 (180) 3.6.2014
 (210) 1819-2004
 (220) 3.6.2004
 (442) 3.8.2004

8 (511) 5

(511) 5 - Veterinárne antibiotiká.

(540)

tetrabiof

- (732) Biofaktory, s. r. o., Černyševského 26, 851 01 Bratislava, SK;

(111) 207972

(151) 2.12.2004
 (180) 16.5.2013
 (210) 1257-2003
 (220) 16.5.2003
 (442) 3.8.2004

8 (511) 39, 41, 42

- (511) 39 - Poradenstvo v oblasti skladovania a archivovania vín.
 41 - Vzdelávanie v oblasti vinárstva, organizovanie školení, seminárov, konferencií a súťaží vo vedomostiach a zručnostiach z odboru alkoholických nápojov a vín.
 42 - Hodnotenie vín, poradenstvo v oblasti spracovania vín.

(540)



- (732) VINÁRSTVO VINANZA, a. s., Levická 743, 952 01 Vráble, SK;

(740) Litváková Edita, Ing., Bratislava, SK;

(111) 207973

(151) 2.12.2004
 (180) 16.5.2013
 (210) 1259-2003
 (220) 16.5.2003
 (442) 3.8.2004

8 (511) 33, 35, 39, 40

- (511) 33 - Vína všetkých druhov, alkoholické nápoje (s výnimkou piva).
 35 - Sprostredkovanie obchodu s alkoholickými a nealkoholickými nápojmi.
 39 - Preprava, balenie a skladovanie potravín, alkoholických a nealkoholických nápojov.
 40 - Vinárstvo; konzervovanie nápojov a potravín.

(540) FAMILY SELECTION

- (732) VINÁRSTVO VINANZA, a. s., Levická 743, 952 01 Vráble, SK;
 (740) Litváková Edita, Ing., Bratislava, SK;

(111) 207974

(151) 2.12.2004
 (180) 16.5.2013
 (210) 1260-2003
 (220) 16.5.2003
 (442) 3.8.2004

8 (511) 33, 35, 40

- (511) 33 - Vína všetkých druhov, alkoholické nápoje (s výnimkou piva).
 35 - Sprostredkovanie obchodu s uvedenými tovarmi.
 40 - Vinárstvo, konzervovanie nápojov a potravín.

(540) BETLEN

- (732) VINÁRSTVO VINANZA, a. s., Levická 743, 952 01 Vráble, SK;
 (740) Litváková Edita, Ing., Bratislava, SK;

(111) 207975

(151) 2.12.2004
 (180) 12.9.2013
 (210) 2575-2003
 (220) 12.9.2003
 (442) 3.8.2004

8 (511) 16, 25, 28, 35, 41

- (511) 16 - Tlačoviny, časopisy, knihy.
 25 - Odevy, obuv, čiapky, klobúky.
 28 - Športové potreby, hry a hračky patriace do tejto triedy.
 35 - Reklamná činnosť.
 41 - Vydavateľská a nakladateľská činnosť.

(540)

GolfDigest

- (732) Advance Magazine Publishers Inc., Four Times Square, New York, New York 10036, US;
 (740) ROTT, RŮŽIČKA & GUTTMANN, v. o. s., Bratislava, SK;

Obnovené ochranné známky

(210)	(111)	(210)	(111)	(210)	(111)	(210)	(111)
1030	92762	924-94	181001	2792-94	179376	2930-94	180501
1394	107233	1413-94	179327	2793-94	179377	2951-94	180273
2970	95622	1414-94	179328	2800-94	179381	2958-94	181389
3226	151636	2471-94	178786	2804-94	180731	2959-94	181390
3740	151920	2591-94	181016	2849-94	179912	2961-94	182005
3884	151820	2628-94	180378	2850-94	180735	3016-94	182718
3979	151897	2650-94	182790	2852-94	181605	3017-94	182719
32964	156101	2659-94	180491	2860-94	182395	3022-94	177928
33016	156111	2665-94	174201	2878-94	181617	3035-94	177929
48246	162484	2689-94	181603	2895-94	180740	3051-94	179382
48286	162506	2690-94	181604	2897-94	180742	3094-94	188682
53850	166048	2707-94	180164	2898-94	180743	3095-94	177002
53935	166010	2708-94	180165	2921-94	180539	3097-94	179882
53937	166045	2755-94	180533	2922-94	187235	3110-94	180548
53967	166128	2761-94	179023	2923-94	180540	49-95	180965
53968	176896	2762-94	179208	2926-94	180497		
53994	166007	2787-94	180682	2928-94	180499		

(111) 92762

- (151) 18.10.1924
- (156) 18.10.2004
- (180) 18.10.2014
- (210) 1030
- (220) 18.10.1924

7 (511) 1, 2, 3, 5

- (510) Drogy, farmaceutické prípravky, lekárnický tovar.

(540) Akutol

- (732) AVEFLOR, a. s., Budčeves 26, 507 32 Kopidlno, CZ;
- (740) Beleščák Ladislav, Ing., Piešťany, SK;

(111) 95622

- (151) 10.11.1944
- (156) 10.11.2004
- (180) 10.11.2014
- (210) 2970
- (220) 10.11.1944

7 (511) 1, 2, 3, 4, 5, 6, 13, 16, 17, 19, 21, 22, 23, 27, 30, 34

- (510) Chemické výrobky na priemyselné, vedecké a fotografické účely, technicky a chemicky čisté chemikálie, ako aj chemikálie na analýzu, nerastné suroviny, aktívne uhlie na liečebné a priemyselné účely, ložiskové kovy, ľahké kovy a zliatiny ľahkých kovov, chemické výrobky pre hutníctvo a spracovanie rúd, elektrochemické a elektrotermické výrobky (karbid, fero-zliatiny); organické farbivá, medziprodukty na výrobu organických farbív, organické a anorganické pigmenty, farby, bronzový prášok, sušidlá a riedidlá do tlačiarenských farieb, tlačiarenská valcovina, kovové fólie, lístkové kovy, alumíniové obaly všetkých druhov; liečivá, lieky, chemické výrobky na liečebné a zdravotnícke účely, farmaceutické drogy, séra, liečivé a profylaktické vakcíny, dietetické prípravky, prostriedky na ničenie škodcov, prostriedky na ochranu rastlín, rastové látky rastlinné, sterilizačné a dezinfekčné prostriedky, prostriedky na konzervovanie potravín; glukóza na vyživovacie, dietetické a liečebné účely; hnojivá; fermeže, laky, moridlá, živice, lepidlá, rozpúšťadlá, zmäčkovadlá, pro-

striedky na odstránenie tukov, krémy na obuv, prostriedky na spracovanie a zušľacht'ovanie kože, prostriedky apretačné a trieslové, atramenty; umelý kaučuk, umelé lisovacie hmoty, lisované alebo striekané výrobky z plastických lisovacích hmôt, plastické hmoty na výrobu lakov a na impregnáciu, hmota na výrobu gramofónových dosiek, umelý šelak, umelé živice, lisovací prášok z umelých živíc, umelé vlákna, náhradka za lyko a trstinu, papier, lepenka, suroviny a polotovary na výrobu papiera, papierové a kartónové výrobky, a to: obaly všetkých druhov z impregnovaného alebo neimpregnovaného papiera, papierové poháre a nádoby, papierové vlákna, papierové priadze, papierové motúzy, textilné dutinky, textilné cievky, dutinky a trubice všetkých druhov, uzávery na mliečne fľaše, voskovaný papier, papierové koberce, držadlá na bicykle, papierové spartérie, sklápacie kovové puzdrá; technické oleje a tuky, mazadlá, benzín; predmety z dreva, a to drevené spartérie, drevná drť, rezivo, dosky na debny a iné obaly z dreva; ocot; buničina a jej deriváty, celulóza na umelé vlákna, na celofán, na nitračné účely a na papier, prípadne tiež v spojení s inými surovinami, estery a étery celulózy na umelé vlákna, na výrobu lakov a filmov, výrobky z viskózovej celulózy, priehľadné a nepriehľadné fólie, umelé huby, buničitá vlna a výrobky z nej, spartérie z buničitej vlny, sulfitový lieh, zahustený sulfitový výluh, celulózová smola, droždie na vyživovacie a kŕmne účely; prostriedky pracie, sťahovacie, bieliace, zmáčacie, zušľacht'ovacie prostriedky pre textilný priemysel, škrob a škrobové výrobky na vyživovacie, farmaceutické a priemyselné účely, ako aj na škrobenie bielizne, prostriedky čistiace a leštiace, brúsne prostriedky; pramikársky tovar; zápalky všetkých druhov, zápalkový tovar, zapal'ovadlá.

(540) Lapipolin

- (732) Spolek pro chemickou a hutní výrobu, a. s., Revoluční 86, 400 32 Ústí nad Labem, CZ;
- (740) Mešková Viera, Ing., Bratislava, SK;

(111) 107233

(151) 31.5.1944
 (156) 31.5.2004
 (180) 31.5.2014
 (210) 1394
 (220) 31.5.1944

7 (511) 5

(511) 5 - Zverolekárske liečivá.

(540) Retensin

(732) SpofaDental, a. s., Černokostelecká 84, 100 31 Praha 10 - Strašnice, CZ;
 (740) Guniš Jaroslav, Mgr., Bratislava, SK;

(111) 151636

(151) 11.10.1954
 (156) 15.9.2004
 (180) 15.9.2014
 (210) 3226
 (220) 15.9.1954

7 (511) 28

(510) Hračky.

(540)

(732) IGRA, výrobné družstvo, Michelská 76/965, 115 47 Praha 4, CZ;
 (740) PATENTSERVIS BRATISLAVA, a. s., Bratislava, SK;

(111) 151820

(151) 4.1.1955
 (156) 6.12.2004
 (180) 6.12.2014
 (210) 3884
 (220) 6.12.1954

7 (511) 3

(510) Pracie, umývacie a čistiace prostriedky všetkých druhov.

(540) Solvex

(732) Procter & Gamble - Rakona, s. r. o., Ottova 402, 269 32 Rakovník, CZ;
 (740) Bušová Eva, JUDr., Bratislava, SK;

(111) 151897

(151) 1.2.1955
 (156) 15.12.2004
 (180) 15.12.2014
 (210) 3979
 (220) 15.12.1954

7 (511) 6

(510) Cylindrové stavebné vložky.

(540) FAB

(732) FAB, a. s., Strojnická 633, 516 21 Rychnov nad Kněžnou, CZ;
 (740) PATENTSERVIS BRATISLAVA, a. s., Bratislava, SK;

(111) 151920

(151) 7.2.1955
 (156) 22.11.2004
 (180) 22.11.2014
 (210) 3740
 (220) 22.11.1954

7 (511) 7, 8

(510) Pilníky dielenské ľahké a ťažké, pilníky pílové, pilníky do pilovacích strojov.

(540)

(732) AJAX & BLUNDELL, a. s., Polenská 10, 587 07 Jihlava, CZ;
 (740) PATENTSERVIS BRATISLAVA, a. s., Bratislava, SK;

(111) 156101

(151) 16.2.1965
 (156) 15.12.2004
 (180) 15.12.2014
 (210) 32964
 (220) 15.12.1964

7 (511) 1

(510) Polyetylén v granuliaciach.

(540) BRALEN

(732) SLOVNAFT, a. s., Vlčie hrdlo, 824 12 Bratislava, SK;
 (740) Šujanová Mária, Ing., Bratislava, SK;

(111) 156111

(151) 22.2.1965
 (156) 21.12.2004
 (180) 21.12.2014
 (210) 33016
 (220) 21.12.1964

7 (511) 6, 7, 8, 9, 11, 12, 21

(510) Stroje a náradia pre poľnohospodárstvo, záhradníctvo, vinárstvo, chmeliarstvo a lesníctvo, rezačky všetkých druhov stacionárne a zberové, cepové zberače, kombajny, zariadenia pre zber krmiva, rozhadzovač maštalného hnoja, kompostov, kalu, vápna a umelých hnojív, postrekovače, dojadacie prístroje, dojadacie automaty, vývevy piesťové a rotačné, kompresory, čerpadlá, pumpy, hospodárska výzbroj, stroje na zber ľanu ako trhače, rozprestierače, zberače, podvozky a vozy, návesy, vyberače, prekopávače, silážne veže, silážne zariadenia, nakladače všetkých druhov pojazdné, závesné a nesené, vzduchové dopravníky, závitkové dopravníky, elevátory, šrotovníky, drtiče, mliaždič, miešačky, sekačky, pluhy všetkých druhov, sejacie stroje a prístroje, mlátičky, viazačky, lisy, samoviazače, radlice, kosačky, žacie stroje, oracie stroje a náradia, brány, plečky, strihačky, lúpačky, miešačky, kutáče, sušičky, česačky, obracače, filtre, tabletovačky, spridačky, odstredivky, sypačky, zametačky, žmýkačky, zátkovačky, zatváračky, zapájačky, triediace a čistiace prístroje a náradia, práčky, strojné lisy, vrtačky, odzrňovačky, plečky, vyťahovačky, hospodárske nádoby a nádoby všetkých

druhov, paráky, sušičky, mlyny, mlynčeky, mliekarenské stroje a nádoby, kovové odliatky, lisovaný a formovaný kovový materiál, kovanie a liatina všetkých druhov, valcované a liate kovové výrobky, oceľový tovar, strojná liatina, plechový tovar, predovšetkým plechové rúry, náradia a nástroje všetkých druhov a ich súčiastok, nádoby vriace, chladiace a ventilačné prístroje, náradia, telesá a zariadenia a ich súčiastky, vodovodné stajňové a skladové prístroje a zariadenia, meracie prístroje, výlisky z plastu, poľnohospodárske stavby, zdvíhacie zariadenia, zariadenia na hydrauliku, hydromotory, zubové čerpadlá, rozvádzače, ventily, poistné ventily, kohúty, hydraulické a pneumatické valce a zdvíhadlá.

(540)



(732) AGROSTROJ Pelhřimov, a.s., PELHŘIMOV, CZ;
(740) PATENTSERVIS BRATISLAVA, a. s., Bratislava, SK;

(111) 162484

(151) 1.8.1975
(156) 23.10.2004
(180) 23.10.2014
(210) 48246
(220) 23.10.1974

7 (511) 1

(510) Tuhnúce živicové kvapalné zmesi s anaeróbnymi vytvrdzovacími vlastnosťami, najmä také, ktoré sa zásadne menia z kvapalín na tuhé látky vylúčením vzduchu pri uzavretí medzi tesne priliehajúce plochy.

(540) **LOCTITE**

(732) Henkel Corporation, The Triad, 2200 Renaissance Blvd., Gulph Mills, Pennsylvania 19406, US;

(111) 162506

(151) 3.9.1975
(156) 16.11.2004
(180) 16.11.2014
(210) 48286
(220) 16.11.1974

7 (511) 7, 16, 17, 20

(510) Obalové stroje, najmä stroje určené na výrobu obalov na kvapalné tovary, obaly, najmä obaly v tvare pohárov z papiera, lepenky, plastické hmoty a penové plastické hmoty, obalové materiály z papiera, lepenky z plastickej hmoty, penovej plastickej hmoty alebo vyrobené spojením týchto materiálov.

(540) **TETRA CUP**

(732) TETRA LAVAL HOLDINGS & FINANCE S.A., Avenue Général-Guisan 70, CH-1009 Pully, CH;
(740) Fajnorová Mária, Ing., Bratislava, SK;

(111) 166007

(151) 16.7.1985
(156) 21.12.2004
(180) 21.12.2014
(210) 53994
(220) 21.12.1984

7 (511) 17

(510) Gutaperča, guma, balata a náhradky týchto hmôt, výrobky z týchto hmôt, pokiaľ patria do triedy 17, polotovary z plastických hmôt (fólie, dosky, tyče); tesniace hmoty, upchávky a izolácie (tepelné, elektrické alebo zvukové); azbest, slúda a výrobky z azbestu a slúdy; hadice (s výnimkou kovových).

(540) **MELINEX**

(732) DUPONT TEIJIN FILMS U. S., LIMITED PARTNERSHIP, Rt. 141 and Lancaster Pike, Barley Mill Plaza, Building 27, Wilmington, Delaware 19805, US;

(740) Bušová Eva, JUDr., Bratislava, SK;

(111) 166010

(151) 26.7.1985
(156) 15.11.2004
(180) 15.11.2014
(210) 53935
(220) 15.11.1984

7 (511) 5

(510) Antibiotické prípravky a substancie na použitie u ľudí.

(540) **BACTROBAN**

(732) Beecham Group p. l. c., 980 Great West Road, Brentford, Middlesex TW8 9GS, GB;

(740) Fajnorová Mária, Ing., Bratislava, SK;

(111) 166045

(151) 12.9.1985
(156) 15.11.2004
(180) 15.11.2014
(210) 53937
(220) 15.11.1984

7 (511) 5

(510) Pesticídy na použitie v poľnohospodárstve.

(540)

BRIGADE

(732) FMC Corporation, 1735 Market Street, Philadelphia, Pennsylvania 19103, US;

(740) Fajnorová Mária, Ing., Bratislava, SK;

(111) 166048

(151) 12.9.1985
(156) 8.10.2004
(180) 8.10.2014
(210) 53850
(220) 8.10.1984

7 (511) 30

(510) Čokoláda, čokoládové a nelekárske cukrárske výrobky.

(540) **WISPA**

(732) Cadbury Limited, Bournville, Birmingham, GB;

(740) Bušová Eva, JUDr., Bratislava, SK;

(111) 166128

(151) 20.12.1985
 (156) 5.12.2004
 (180) 5.12.2014
 (210) 53967
 (220) 5.12.1984

7 (511) 5, 10

(510) Antidiabetické lekárske prípravky, tvarované nádoby na delené podávanie antidiabetických prípravkov.

(540) PENFILL

(732) Novo Nordisk A/S, Novo Allé, DK-2880 Bagsvaerd, DK;
 (740) Tomeš Pavol, Ing., Bratislava, SK;

(111) 174201

(151) 20.4.1995
 (156) 10.11.2004
 (180) 10.11.2014
 (210) 2665-94
 (220) 10.11.1994
 (450) 11.7.1995

7 (511) 36, 37, 39, 42

(510) Preprava ropy ropovodom a skladovanie ropy. Sprostredkovanie obchodu ropy a ropných výrobkov.
 Oprava strojov v odbore strojárskom.
 Oprava strojov v odbore elektrotechnickom.
 Investorsko-inžinierska činnosť pri výstavbe potrubnej dopravy.

(540)

(732) TRANSPETROL, a. s., Šumavská 38, 821 08 Bratislava, SK;
 (740) Mešková Viera, Ing., Bratislava, SK;

(111) 176896

(151) 30.4.1996
 (156) 5.12.2004
 (180) 5.12.2014
 (210) 53968
 (220) 5.12.1984
 (450) 7.8.1996

7 (511) 10

(510) Lekárske a chirurgické injekčné striekačky vrátane chirurgických striekačiek tvarovaných ako ceruzky.

(540) NOVOPEN

(732) Novo Nordisk A/S, Novo Allé, DK-2880 Bagsvaerd, DK;
 (740) Tomeš Pavol, Ing., Bratislava, SK;

(111) 177002

(151) 1.8.1996
 (156) 22.12.2004
 (180) 22.12.2014
 (210) 3095-94
 (220) 22.12.1994
 (450) 6.11.1996

7 (511) 6, 19, 36, 37, 39, 42

(510) Stavebný materiál z kovu, prenosné stavby z kovu; nekovové stavebné materiály; sprostredkovanie obchodu; vykonávanie inžinierskych stavieb (vrátane vybavenia sídliskových celkov), priemyselných, bytových a občianskych stavieb, tepelných a hlukových izolácií, sanácia objektov, murárstvo, vykonávanie dopravných stavieb, cestná nákladná doprava; poskytovanie ubytovacích služieb, inžinierska činnosť.

(540)

(732) PAMIATKOSTAV, spol. s r. o., 1. mája 34, 010 01 Žilina, SK;
 (740) PATENTSERVIS BRATISLAVA, a. s., Bratislava, SK;

(111) 177928

(151) 14.2.1997
 (156) 15.12.2004
 (180) 15.12.2014
 (210) 3022-94
 (220) 15.12.1994
 (450) 4.6.1997

7 (511) 25

(510) Odevy, obuv, kloboučnícky tovar.

(540) VAN RAALTE

(732) WARNACO U. S., INC., 470 Wheelers Farms Road, Milford, Connecticut 06460, US;
 (740) Fajnorová Mária, Ing., Bratislava, SK;

(111) 177929

(151) 14.2.1997
 (156) 16.12.2004
 (180) 16.12.2014
 (210) 3035-94
 (220) 16.12.1994
 (450) 4.6.1997

7 (511) 29

(510) Mlieko, maslo, syry, sušené mlieko a iné mliekarské výrobky, jedlé oleje a tuky, umelé tuky, nátierky, proteíny a proteínové výrobky, výrobky používané ako prísady pri výrobe potravín.

(540) ALACO

(732) New Zealand Dairy Board, a body constituted under the Dairy Boart Act of 1961 of New Zealand, of Pastoral House, 25 The Terrace, Wellington, NZ;
 (740) PATENTSERVIS BRATISLAVA, a. s., Bratislava, SK;

(111) 178786

(151) 17.12.1997
 (156) 19.10.2004
 (180) 19.10.2014
 (210) 2471-94
 (220) 19.10.1994
 (442) 10.9.1997
 (450) 4.3.1998

7 (511) 8, 21

(511) 8 - Nožiarke výrobky, vidličky, lyžičky, príbory, ako aj ostatné stolové náčinie.
21 - Kuchynský riad a nádoby určené na použitie v domácnosti (nie z drahých kovov alebo nimi potiahnuté).

(540)



(732) SUNNEX PRODUCTS LIMITED, 4 Shung Shun Street, Yau Tong, Kowloon, HK;
(740) Fajnorová Mária, Ing., Bratislava, SK;

(111) 179023

(151) 19.12.1997
(156) 16.11.2004
(180) 16.11.2014
(210) 2761-94
(220) 16.11.1994
(442) 10.9.1997
(450) 4.3.1998

7 (511) 1

(511) 1 - Chemikálie na použitie v priemysle, polyméry na použitie pri výrobe výrobkov na osobnú potrebu.

(540) ACUDYNE

(732) ROHM AND HAAS COMPANY, spoločnosť zriadená podľa zákonov štátu Delaware, 100 Independence Mall West, Philadelphia, Pennsylvania, US;
(740) ROTT, RŮŽIČKA & GUTTMANN, v. o. s., Bratislava, SK;

(111) 179208

(151) 19.12.1997
(156) 16.11.2004
(180) 16.11.2014
(210) 2762-94
(220) 16.11.1994
(442) 10.9.1997
(450) 4.3.1998

7 (511) 32

(511) 32 - Nealkoholické nápoje, pivo.

(540)



(732) PepsiCo, Inc., spoločnosť zriadená podľa zákonov štátu North Carolina, 700 Anderson Hill Road, Purchase, New York 10577, US;
(740) Tomeš Pavol, Ing., Bratislava, SK;

(111) 179327

(151) 20.1.1998
(156) 16.6.2004
(180) 16.6.2014
(210) 1413-94
(220) 16.6.1994
(442) 8.10.1997
(450) 8.4.1998

7 (511) 9

(511) 9 - Elektronické súčasti riadiacich a kontrolných zariadení.

(540) SENSORMATIC

(732) SENSORMATIC ELECTRONICS CORPORATION, 6600 Congress Avenue, Boca Raton, Florida 33487, US;
(740) Žovicová Viera, Mgr., Bratislava, SK;

(111) 179328

(151) 20.1.1998
(156) 16.6.2004
(180) 16.6.2014
(210) 1414-94
(220) 16.6.1994
(442) 8.10.1997
(450) 8.4.1998

7 (511) 9

(511) 9 - Elektronické súčasti riadiacich a kontrolných zariadení.

(540)



(732) SENSORMATIC ELECTRONICS CORPORATION, 6600 Congress Avenue, Boca Raton, Florida 33487, US;
(740) Žovicová Viera, Mgr., Bratislava, SK;

(111) 179376

(151) 21.1.1998
(156) 18.11.2004
(180) 18.11.2014
(210) 2792-94
(220) 18.11.1994
(442) 8.10.1997
(450) 8.4.1998

7 (511) 5, 29

(511) 5 - Dietetické výrobky, potraviny pre deti.
29 - Mlieko, konzervované mlieko, sušené a inak upravené mlieko, všetky druhy mliečnych výrobkov, jedlé oleje a tuky, maslo, mäso, ryby, hydina, zverina, mäsové výťažky, konzervované, sušené a varené ovocie a zelenina, rôsoly a zaváraniny, potraviny v konzervách, nálevy na šaláty, výrobky zo strukovín.

(540) PIKAO

(732) Mlékárna Hlinsko, s. r. o., Kouty 53, 539 01 Hlinsko v Čechách, CZ;
(740) Kajabová Monika, JUDr., Bratislava, SK;

(111) 179377

(151) 21.1.1998
 (156) 18.11.2004
 (180) 18.11.2014
 (210) 2793-94
 (220) 18.11.1994
 (442) 8.10.1997
 (450) 8.4.1998

7 (511) 5, 29

(511) 5 - Dietetické výrobky, potraviny pre deti.
 29 - Mlieko, konzervované mlieko, sušené a inak upravené mlieko, všetky druhy mliečnych výrobkov, jedlé oleje a tuky, maslo, mäso, ryby, hydina, zverina, mäsové výťažky, konzervované, sušené a varené ovocie a zelenina, rôsoly a zaváraniny, potraviny v konzervách, nálevy na šaláty, výrobky zo strukovín.

(540) SALKO

(732) Mlékárna Hlinsko, s. r. o., Kouty 53, 539 01 Hlinsko v Čechách, CZ;
 (740) Kajabová Monika, JUDr., Bratislava, SK;

(111) 179381

(151) 21.1.1998
 (156) 21.11.2004
 (180) 21.11.2014
 (210) 2800-94
 (220) 21.11.1994
 (442) 8.10.1997
 (450) 8.4.1998

7 (511) 29

(511) 29 - Mlieko, sušené mlieko, smotana, maslo, iné mliečne výrobky.

(540) MILLY

(732) FRIESLAND Brands BV, Blankenstein 142, 7943 PE Meppel, NL;
 (740) Čechvalová Dagmar, Bratislava, SK;

(111) 179382

(151) 21.1.1998
 (156) 20.12.2004
 (180) 20.12.2014
 (210) 3051-94
 (220) 20.12.1994
 (442) 8.10.1997
 (450) 8.4.1998

7 (511) 1, 3

(511) 1 - Chemikálie na použitie pri výrobe dentálnych výrobkov.
 3 - Prostriedky na čistenie zubov, ústne čistiace prostriedky a spreje, dentálne nite, výrobky a prípravky na ústnu hygienu, prostriedky na osvieženie dychu.

(540) TRICLENE

(732) Beecham Group p. l. c., 980 Great West Road, Brentford, Middlesex TW8 9GS, GB;
 (740) Fajnorová Mária, Ing., Bratislava, SK;

(111) 179882

(151) 13.2.1998
 (156) 22.12.2004
 (180) 22.12.2014
 (210) 3097-94
 (220) 22.12.1994
 (442) 5.11.1997
 (450) 6.5.1998

7 (511) 9, 14, 15, 16, 20, 28

(511) 9 - Prístroje a nástroje určené na vedecké a laboratórne účely; prístroje a nástroje navigačné, t. j. prístroje a nástroje určené na prenášanie rozkazov, na meranie a prístroje všeobecne používané pri riadení lodí a lietadiel; prístroje a nástroje geodetické a prístroje na bezdrôtovú telegrafiu; prístroje fotografické, kinematografické, optické vrátane premietáčov obrazu a zväčšovacích prístrojov; prístroje a nástroje na váženie a meranie, prístroje a nástroje signalizačné vrátane signálnych píšťal; prístroje a nástroje na účely záchranné a učebné; automaty uvádzané do činnosti vhođením mince alebo známky, prístroje na záznam a reprodukciu hovoreného slova; rozhlasové a televízne prijímače, gramofóny, audiovizuálna technika všetkých druhov, magnetofóny všetkých druhov; zapisovacie pokladne a počítačie stroje vrátane kancelárskych a diarovacích strojov; výpočtová technika všetkých druhov vrátane periférnych zariadení; telekomunikačná technika všetkých druhov; hasiace prístroje; špeciálne puzdrá na prístroje a nástroje, ktoré sú zaradené do tejto triedy; elektrotermické nástroje a prístroje, ako: ručné elektrické zväračky, elektrické žehličky a pod., elektrické prístroje a zariadenia, ako: elektricky vykurované: podhlavníky, odevy a súčasti odevov, ohrievače nôh; elektrické zapaľovače a podobné zariadenia nezaradené do iných tried; elektromechanické zariadenia pre domácnosť určené na čistenie, ako: vysávače prachu, leštiče parkiet a podobne; súčasti a príslušenstvo všetkých uvedených prístrojov a zariadení.

14 - Drahé kovy a ich zliatiny; predmety z drahých kovov, ich zliatin alebo predmety z plátovaných (dublovaných) kovov; bižutéria z plastov a plastických hmôt; hodiny, hodinky a chronometrické zariadenia vrátane špeciálnych puzdiel, umelecké predmety z bronzu.

15 - Hudobné nástroje vrátane mechanických klavírov a ich príslušenstvo, hudobné skrine; elektronické hudobné nástroje všetkých druhov.

16 - Papier a výrobky z papiera, lepenky a kartonáže výrobky; tlačoviny, manuály, časopisy, periodiká, knihy, výrobky knižárske, fotografie, písacie potreby, kancelárske lepidlá; potreby pre umelcov, štetce, písacie stroje, kancelárske potreby a kancelárska technika všetkých druhov okrem nábytku, učebné a školské potreby a pomôcky; hracie karty, tlačiarenské písmeňá, štočky, spojivá pre papierenský priemysel.

20 - Nábytok vrátane kovového a kempingového nábytku; brúsené sklo a zrkadlá, rámy; výrobky z dreva, korku, prútia, tŕstia, trstiny, rohoviny, slonoviny, kostí, korytnačiny, jantáru, perlete, morskej peny, buničiny; výrobky z plastických hmôt, posteľné potreby; matrace, žinenky, podhlavníky.

28 - Hry, hračky, zábavná elektronika všetkých druhov; hracie automaty, telocvičné a športové náradie a náčinie, rybárske potreby, náradie na zimné športy a športové hry, plážový a kúpací tovar; ozdoby na vianočné stromčeky.

(540) FAST

(732) FAST ČR, a. s., Černokostecká 2111, 100 00 Praha 10, CZ;

(740) Mešková Viera, Ing., Bratislava, SK;

(111) 179912

(151) 13.2.1998
(156) 25.11.2004
(180) 25.11.2014
(210) 2849-94
(220) 25.11.1994
(442) 5.11.1997
(450) 6.5.1998

7 (511) 30

(511) 30 - Káva, čaj, kakao, cukor, ryža, tapioka, ságo, kávové náhradky; múka a obilné výrobky určené na ľudskú výživu, napr. ovsené vločky a pod.; nápoje z kávy, kakaa alebo z čokolády; chlieb, sucháre a sušienky, jemné pečivo a cukríky; zmrzlina, med, sirup z melasy, kvasnice, prášky do pečiva; soľ, horčica; tlčené korenie, ocot, chuťové omáčky; korenie, ľad.

(540) CAPPIO

(732) KRAFT FOODS HOLDINGS, INC., Three Lakes Drive, Northfield, Illinois 60093, US;

(740) Žovicová Viera, Mgr., Bratislava, SK;

(111) 180164

(151) 18.3.1998
(156) 14.11.2004
(180) 14.11.2014
(210) 2707-94
(220) 14.11.1994
(442) 10.12.1997
(450) 3.6.1998

7 (511) 3, 5

(511) 3 - Bieliace prípravky, detergenty s výnimkou detergentov obsiahnutých v triede 5, dezodoranty na osobnú potrebu, čističe do domácnosti, odstraňovače škvŕn a farieb, odstraňovače vlhkosti, čističe odpadu, čistiace prostriedky, leštiace prípravky.

5 - Dezinfekčné prípravky, baktericídne prostriedky, dezodoranty s výnimkou dezodorantov na osobnú potrebu, detergenty na lekárske účely.

(540)



(732) THE CLOROX COMPANY, spoločnosť zriadená podľa zákonov štátu Delaware, 1221 Broadway, Oakland, California, US;

(740) ROTT, RŮŽIČKA & GUTTMANN, v. o. s., Bratislava, SK;

(111) 180165

(151) 18.3.1998
(156) 14.11.2004
(180) 14.11.2014
(210) 2708-94
(220) 14.11.1994
(442) 10.12.1997
(450) 3.6.1998

7 (511) 3, 5

(511) 3 - Bieliace prípravky, detergenty s výnimkou detergentov obsiahnutých v triede 5, dezodoranty na osobnú potrebu, čističe do domácnosti, odstraňovače škvŕn a farieb, odstraňovače vlhkosti, čističe odpadu, čistiace prostriedky, leštiace prípravky.

5 - Dezinfekčné prípravky, baktericídne prostriedky, dezodoranty s výnimkou dezodorantov na osobnú potrebu, detergenty na lekárske účely.

(540)



(732) THE CLOROX COMPANY, spoločnosť zriadená podľa zákonov štátu Delaware, 1221 Broadway, Oakland, California, US;

(740) ROTT, RŮŽIČKA & GUTTMANN, v. o. s., Bratislava, SK;

(111) 180273

(151) 20.4.1998
(156) 7.12.2004
(180) 7.12.2014
(210) 2951-94
(220) 7.12.1994
(442) 14.1.1998
(450) 8.7.1998

7 (511) 2, 9

(511) 2 - Tonery na kopírovacie stroje, kopírovacie prístroje, faxy, tlačiarne, kresliace zariadenia a elektronické zaraďovače; farby na kopírovacie stroje, kopírovacie prístroje, faxy, tlačiarne, kresliace zariadenia a elektronické zaraďovače.

9 - Elektrostatické kopírovacie stroje a prístroje, náhradné diely a príslušenstvá na uvedených zariadení; diazografické kopírovacie stroje, náhradné diely a príslušenstvá; faxy, náhradné diely a príslušenstvá; počítače, terminály, monitorovacie prístroje, tlačiarne, laserové tlačiarne, dýzové bublinkové tlačiarne, atramentové dýzové tlačiarne, náhradné diely a príslušenstvá; elektronické zaraďovače, náhradné diely a príslušenstvá; textové procesory, náhradné diely a príslušenstvá; kresliace zariadenia, náhradné diely a príslušenstvá.

(540) SELEX

(732) Canon Finetech Inc., 5540-11 Sakatemachi, Mit-sukaido-shi, Ibaraki 303-8503, JP;

(740) Bušová Eva, JUDr., Bratislava, SK;

(111) 180378

(151) 20.4.1998
 (156) 4.11.2004
 (180) 4.11.2014
 (210) 2628-94
 (220) 4.11.1994
 (442) 14.1.1998
 (450) 8.7.1998

7 (511) 32

(511) 32 - Pivá všetkých druhov, hlavne svetlé, tmavé, s vyšším obsahom alkoholu a ležiaky.

(540) SAMUEL SMITH

(732) SAMUEL SMITH OLD BREWERY (TADCAS-TER), The Old Brewery, Tadcaster LS24 9SB, GB;
 (740) ROTT, RŮŽIČKA & GUTTMANN, v. o. s., Bratislava, SK;

(111) 180491

(151) 23.4.1998
 (156) 8.11.2004
 (180) 8.11.2014
 (210) 2659-94
 (220) 8.11.1994
 (442) 14.1.1998
 (450) 8.7.1998

7 (511) 9

(511) 9 - Elektrické a elektronické prístroje a nástroje, všetky na kontrolu elektrických motorov.

(540) UNIDRIVE

(732) CONTROL TECHNIQUES PLC, St. Giles, Newtown, Powys SY16 3AJ, GB;
 (740) Tomeš Pavol, Ing., Bratislava, SK;

(111) 180497

(151) 23.4.1998
 (156) 5.12.2004
 (180) 5.12.2014
 (210) 2926-94
 (220) 5.12.1994
 (442) 14.1.1998
 (450) 8.7.1998

7 (511) 5

(511) 5 - Farmaceutické prípravky.

(540) GLAUCOL

(732) NORTON HEALTHCARE Ltd., Ivax Quays, Albert Basin, Royal Docks, London E16 2QJ, GB;
 (740) ROTT, RŮŽIČKA & GUTTMANN, v. o. s., Bratislava, SK;

(111) 180499

(151) 23.4.1998
 (156) 5.12.2004
 (180) 5.12.2014
 (210) 2928-94
 (220) 5.12.1994
 (442) 14.1.1998
 (450) 8.7.1998

7 (511) 5

(511) 5 - Farmaceutické prípravky.

(540) SALAMOL

(732) NORTON HEALTHCARE Ltd., Ivax Quays, Albert Basin, Royal Docks, London E16 2QJ, GB;
 (740) ROTT, RŮŽIČKA & GUTTMANN, v. o. s., Bratislava, SK;

(111) 180501

(151) 23.4.1998
 (156) 5.12.2004
 (180) 5.12.2014
 (210) 2930-94
 (220) 5.12.1994
 (442) 14.1.1998
 (450) 8.7.1998

7 (511) 5

(511) 5 - Farmaceutické prípravky.

(540) STERI-NEB

(732) NORTON HEALTHCARE Ltd., Ivax Quays, Albert Basin, Royal Docks, London E16 2QJ, GB;
 (740) ROTT, RŮŽIČKA & GUTTMANN, v. o. s., Bratislava, SK;

(111) 180533

(151) 23.4.1998
 (156) 16.11.2004
 (180) 16.11.2014
 (210) 2755-94
 (220) 16.11.1994
 (442) 14.1.1998
 (450) 8.7.1998

7 (511) 30

(511) 30 - Cukrárske výrobky, najmä slané a sladké vaflové výrobky - vaničky, košíčky, tortové obľátky, prázdne i plnené trubičky a obľátkové doplnky na cukrárenskú výrobu, cukrárske prísady a prípravky.

(540) HOŘICKÉ TRUBIČKY

(732) CLAUDIA - Brádle, s. r. o., Riegrova 1823, 508 01 Hořice v Podkrkonoší, CZ;
 (740) Kastler Anton, Bratislava, SK;

(111) 180539

(151) 23.4.1998
 (156) 5.12.2004
 (180) 5.12.2014
 (210) 2921-94
 (220) 5.12.1994
 (442) 14.1.1998
 (450) 8.7.1998

7 (511) 5

(511) 5 - Farmaceutické prípravky.

(540) BECLAZONE

(732) NORTON HEALTHCARE Ltd., Ivax Quays, Albert Basin, Royal Docks, London E16 2QJ, GB;
 (740) ROTT, RŮŽIČKA & GUTTMANN, v. o. s., Bratislava, SK;

(111) 180540

(151) 23.4.1998
(156) 5.12.2004
(180) 5.12.2014
(210) 2923-94
(220) 5.12.1994
(442) 14.1.1998
(450) 8.7.1998

7 (511) 5

(511) 5 - Farmaceutické prípravky.

(540) CROMOGEN

(732) NORTON HEALTHCARE Ltd., Ivax Quays, Albert Basin, Royal Docks, London E16 2QJ, GB;
(740) ROTT, RŮŽIČKA & GUTTMANN, v. o. s., Bratislava, SK;

(111) 180548

(151) 23.4.1998
(156) 27.12.2004
(180) 27.12.2014
(210) 3110-94
(220) 27.12.1994
(442) 14.1.1998
(450) 8.7.1998

7 (511) 20, 27

(511) 20 - Nábytkové interiéry, žalúzie.
27 - Koberce, linoleá, športové povrchy, podlahové krytiny, podklady.

(540)



(591) Modrá, čierna
(732) SLOVAKIA INTERIER, s. r. o., Sabinovská 10, 821 01 Bratislava, SK;
(740) Hojčuš Peter, Ing., Bratislava, SK;

(111) 180682

(151) 14.5.1998
(156) 18.11.2004
(180) 18.11.2014
(210) 2787-94
(220) 18.11.1994
(442) 4.2.1998
(450) 5.8.1998

7 (511) 6, 7, 9, 11, 19, 20, 35, 42

(511) 6 - Stlačacie ventily (kovové), ventily.
7 - Čerpadlá na stlačený vzduch, čerpadlá, pumpy (stroje), kompresory (stroje), vývevy, dúchadlá.
9 - Prístroje na meranie objemu, zariadenie na presné váženie (meranie) a plnenie veľkoobjemových vriec, zariadenie na vyprázdňovanie a váženie (meranie) z veľkoobjemových vriec, snímače hladiny.
11 - Ventilátory, regulačné ventily na reguláciu hladiny v nádržiach.
19 - Vodovodné ventily s výnimkou kovových a plastových.
20 - Klapky, vodovodné ventily (plastové).

35 - Sprostredkovateľská činnosť v oblasti strojárskych zariadení a technológií, pomoc pri riadení v obchodnej činnosti, služby, poradenstvo v obchodnej činnosti, profesionálne obchodné alebo podnikové poradenstvo, poskytovanie obchodných a podnikateľských informácií, obchodný alebo podnikateľský prieskum, obchodný prieskum a prieskum trhu.

42 - Konštrukčná a vývojová činnosť v oblasti strojárskych technológií, inžinierska činnosť, projektová činnosť, štúdie technických projektov, projektovanie stavieb.

(540)



(732) AT-ENGINEERING, s. r. o., Wolkrova 17, 851 01 Bratislava, SK;

(111) 180731

(151) 14.5.1998
(156) 21.11.2004
(180) 21.11.2014
(210) 2804-94
(220) 21.11.1994
(442) 4.2.1998
(450) 5.8.1998

7 (511) 9, 11, 37

(511) 9 - Kontrolné a meracie prístroje.
11 - Kontrolné systémy na chladiace zariadenia, klimatizačné a vetracie zariadenia, chladiace, vetracie a klimatizačné zariadenia, ich komponenty a náhradné časti.
37 - Opravy, garančný a pogarančný servis chladiacich, vetracích a klimatizačných zariadení.

(540)



(732) VTS CLIMA Sp. z o. o., ul. Plk. Dabka, 81-198 Kosakowo (Pogórze), PL;
(740) PATENTSERVIS BRATISLAVA, a. s., Bratislava, SK;

(111) 180735

(151) 14.5.1998
(156) 25.11.2004
(180) 25.11.2014
(210) 2850-94
(220) 25.11.1994
(442) 4.2.1998
(450) 5.8.1998

7 (511) 29, 32

(511) 29 - Mliečne výrobky.
32 - Nealkoholické nápoje.

(540)



(732) TPK, spol. s r. o., Velkomoravská 2714/28, 695 19 Hodonín, CZ;

(740) Guniš Jaroslav, Mgr., Bratislava, SK;

(111) 180740

(151) 14.5.1998

(156) 2.12.2004

(180) 2.12.2014

(210) 2895-94

(220) 2.12.1994

(442) 4.2.1998

(450) 5.8.1998

7 (511) 5, 31

(511) 5 - Dietetikum pre kone, práškový dietetický prípravok na ochranu kĺbov koní.
31 - Krmoviny.

(540)



(732) ORLING, s. r. o., Na Bělisku 1352, 562 01 Ústí nad Orlicí, CZ;

(740) Filípek Ján, Ing., Bratislava, SK;

(111) 180742

(151) 14.5.1998

(156) 2.12.2004

(180) 2.12.2014

(210) 2897-94

(220) 2.12.1994

(442) 4.2.1998

(450) 5.8.1998

7 (511) 5, 31

(511) 5 - Dietetikum pre psov, práškový dietetický prípravok na ochranu kĺbov psov.
31 - Krmoviny.

(540)



(732) ORLING, s. r. o., Na Bělisku 1352, 562 01 Ústí nad Orlicí, CZ;

(740) Filípek Ján, Ing., Bratislava, SK;

(111) 180743

(151) 14.5.1998

(156) 2.12.2004

(180) 2.12.2014

(210) 2898-94

(220) 2.12.1994

(442) 4.2.1998

(450) 5.8.1998

7 (511) 5

(511) 5 - Výživný doplnok pre kone obsahujúci minerály.

(540)



(732) ORLING, s. r. o., Na Bělisku 1352, 562 01 Ústí nad Orlicí, CZ;

(740) Filípek Ján, Ing., Bratislava, SK;

(111) 180965

(151) 11.6.1998

(156) 9.1.2005

(180) 9.1.2015

(210) 49-95

(220) 9.1.1995

(442) 4.3.1998

(450) 9.9.1998

7 (511) 29

(511) 29 - Syry.

(540) ISTAMBULI

(732) LÍPA, spol. s r. o., Vilémovská 3, 160 00 Praha 6, CZ;

(740) PATENTSERVIS BRATISLAVA, a. s., Bratislava, SK;

(111) 181001

(151) 12.6.1998

(156) 20.4.2004

(180) 20.4.2014

(210) 924-94

(220) 20.4.1994

(442) 4.3.1998

(450) 9.9.1998

7 (511) 6, 7, 9

(511) 6 - Odliatky z ocele, výkovky, kovové modely a obaly, kovové škatule, skrinky.

7 - Časti motorov, prevody strojov, pásy na stroje, liate koľajové pásy, kované koľajové pásy, obrábacie stroje, zariadenia na obrábanie, lisovacie stroje, mechanické nástroje a náradie, nástroje na rezanie, sekacie a krájanie okrem ručných, nástroje ako časti strojov, nástrojové brúsky a ostričky ako stroje, stavebné a cestné stroje, poľnohospodárske stroje, tvárniace stroje, stroje na manipuláciu s materiálom, stroje na výrobu jadier v zlievarenstve, nosiče komunálneho náradia.
9 - Meracie prístroje, meradlá.

(540)



(732) PRAKOVSKÁ OCELIARSKA SPOLOČNOSŤ,
s. r. o., 055 62 Prakovce, SK;

(740) Guniš Jaroslav, Mgr., Bratislava, SK;

(111) 181016

(151) 12.6.1998

(156) 31.10.2004

(180) 31.10.2014

(210) 2591-94

(220) 31.10.1994

(442) 4.3.1998

(450) 9.9.1998

7 (511) 6, 10, 12

(511) 6 - Debnenie (kovové), dopravné palety (kovové), držadlá (kovové), rukoväti (kovové), kľučky (kovové), dvere (kovové), konštrukcie (kovové), konštrukcie (kovové stavebné), kovanie (stavebné), kovanie na nábytok, kovové škatule, skrinky, škatule, kovové nádoby, kovové prefabrikáty, nádrže kovové, nosníky (kovové), oceľové konštrukcie, oceľové pásy, palety (kovové manipulačné), priehradové konštrukcie (kovové), rúry (kovové), uholníky (kovové).

10 - Lekárske prístroje a nástroje.

12 - Automobilové obývacie prívěsy, batožinové nosiče na vozidlá, dvojkolesové vozíky, kapoty na vozidlá, kolesá vozidiel, ložiskové čapy (hriadeľov), ložiskové čapy náprav, náboje kolies automobilov, nápravy na vozidlá, nárazníky na vozidlá, podvozky vozidiel, pružiny (tlmiace) na dopravné prostriedky, spojky na pozemné vozidlá, spriahadlá na vlečné vozidlá, spriahadlá na pozemné vozidlá, vozíky na batožinu, vozy.

(540)



(732) KOLAROV a syn, spol. s r. o., Ul. Fraňa Kráľa
2046/45, 058 01 Poprad, SK;

(740) Žuffa Ladislav, Ing., Poprad, SK;

(111) 181389

(151) 21.7.1998

(156) 7.12.2004

(180) 7.12.2014

(210) 2958-94

(220) 7.12.1994

(442) 8.4.1998

(450) 7.10.1998

7 (511) 2, 3, 5, 7, 9, 11, 14, 16, 18, 21, 23, 24, 25, 26, 28,
29, 30, 31, 32, 33, 34, 35, 37

(511) 2 - Farby, laky na priemyselné i umelecké použitie.

3 - Prípravky na pranie a čistenie bielizne, prípravky na čistenie, leštenie a odmasťovanie, mydlá, voňavkárské výrobky, éterické oleje, kozmetické prípravky, vodičky na vlasy, zubné pasty.

5 - Zdravotnícke prípravky, hygienické vložky, náplasti, obväzový materiál, výrobky diietetické, dezinfekčné prostriedky.

7 - Kuchynské stroje elektrické zaradené do triedy 7.

9 - Prístroje na nahrávanie, prenos a reprodukciu zvuku a obrazu, magnetické nosiče údajov, záznamové disky, hasiace prístroje, ochranné pracovné pomôcky, protipožiarne pracovné odevy.

11 - Zariadenia na varenie, chladenie, mrazenie, kuchynské elektrické potreby zaradené do triedy 11.

14 - Drahé kovy a ich zliatiny, predmety z drahých kovov, výrobky pokovované drahými kovmi, ktoré nie sú zahrnuté v iných triedach, šperky, drahokamy.

16 - Papier a výrobky z papiera, ktoré nie sú zahrnuté v iných triedach, tlačoviny, knižárske výrobky, papiernický tovar a písacie potreby, kancelárske potreby okrem nábytku, učebné a školské potreby a pomôcky.

18 - Koža a náhradky, výrobky z kože a náhradiek, pokiaľ nie sú obsiahnuté v iných triedach, kufre a cestovné tašky, dáždnyky, slnečníky a vychádzkové palice.

21 - Drobné náradie a prenosné nádoby na domáce a kuchynské účely, ako kuchynský riad, vedrá, misky, strojčky na mletie, sekanie, lisovanie a pod., prostriedky a pomôcky na čistenie, výrobky zo skla, ktoré nie sú zahrnuté v iných triedach.

23 - Nite.

24 - Textilie a textilné výrobky, ktoré nie sú zahrnuté v iných triedach, posteľné prikrývky a pokrývky na stôl.

25 - Odevy, obuv a pokrývky hlavy.

26 - Čipky, výšivky, stuhy, šnúrky, gombíky, háčiky, zipsy, špendlíky a ihly.

28 - Hry a hračky.

29 - Mäso, ryby a hydina, mäsové výt'ažky, konzervovaná, sušená a varená zelenina a ovocie, rôsoly, zaváraniny, vajcia, mlieko a mliečne výrobky vrátane mliečnych nápojov, jedlé oleje a tuky, konzervované potraviny, zelenina naložená v octe.

30 - Káva, čaj, kakao, cukor, ryža, tapioka, ságo, kávové náhradky, múka a obilné výrobky určené na ľudskú výživu, chlieb, pekárske a cukrárske výrobky, zmrzlina, med, sirup z melasy, kvasnice, prášky do pečiva, soľ, horčica, ocot, omáčky ako chuťové prísady, korenie, ľad.

31 - Poľnohospodárske, záhradkárske a lesné nepracované produkty a obilniny, ktoré nie sú zahrnuté v iných triedach, čerstvé ovocie a zelenina, potrava pre zvieratá, slad.

32 - Pivo, minerálne a sýtené vody a iné nealkoholické nápoje, ovocné nápoje a ovocné šťavy, sirupy a iné prípravky na výrobu nápojov.

33 - Alkoholické nápoje s výnimkou piva.

34 - Tabak v surovom stave, tabakové výrobky, potreby pre fajčiarov, zápalky.

35 - Sprostredkovanie obchodu.

37 - Sprostredkovanie dodávok stavebných prác.

(540)



(732) Porádek Ivan - PP- Market, Juraja Slottu 5, 917 00 Trnava, SK;

(740) ROTT, RŮŽIČKA & GUTTMANN, v. o. s., Bratislava, SK;

(111) 181390

(151) 21.7.1998

(156) 7.12.2004

(180) 7.12.2014

(210) 2959-94

(220) 7.12.1994

(442) 8.4.1998

(450) 7.10.1998

7 (511) 2, 3, 5, 7, 9, 11, 14, 16, 18, 21, 23, 24, 25, 26, 28, 29, 30, 31, 32, 33, 34, 35, 37

(511) 2 - Farby, laky na priemyselné aj umelecké použitie.

3 - Prípravky na pranie a čistenie bielizne, prípravky na čistenie, leštenie a odmasťovanie, mydlá, voňavkárské výrobky, éterické oleje, kozmetické prípravky, vodičky na vlasy, zubné pasty.

5 - Zdravotnícke prípravky, hygienické vložky, náplasti, obväzový materiál, výrobky dietetické, dezinfekčné prostriedky.

7 - Kuchynské stroje elektrické zaradené do triedy 7.

9 - Prístroje na nahrávanie, prenos a reprodukciu zvuku a obrazu, magnetické nosiče údajov, záznamové disky, hasiace prístroje, ochranné pracovné pomôcky, protipožiarné pracovné odevy.

11 - Zariadenia na varenie, chladenie, mrazenie, kuchynské elektrické potreby zaradené do triedy 11.

14 - Drahé kovy a ich zliatiny, predmety z drahých kovov, výrobky pokovované drahými kovmi, ktoré nie sú zahrnuté v iných triedach, šperky, drahokamy.

16 - Papier a výrobky z papiera, ktoré nie sú zahrnuté v iných triedach, tlačoviny, knihárske výrobky, papiernický tovar a písacie potreby, kancelárske potreby okrem nábytku, učebné a školské potreby a pomôcky.

18 - Koža a náhradky, výrobky z kože a náhradiek, pokiaľ nie sú obsiahnuté v iných triedach, kufre a cestovné tašky, dáždniky, slnečníky a vychádzkové palice.

21 - Drobné náradie a prenosné nádoby na domáce a kuchynské účely, ako kuchynský riad, vedrá, misky, strojčeky na mletie, sekanie, lisovanie a pod., prostriedky a pomôcky na čistenie, výrobky zo skla, ktoré nie sú zahrnuté v iných triedach.

23 - Nite.

24 - Textílie a textilné výrobky, ktoré nie sú zahrnuté v iných triedach, posteľné prikrývky a pokrývky na stôl.

25 - Odevy, obuv a pokrývky hlavy.

26 - Čipky, výšivky, stuhy, šnúrky, gombíky, háčiky, zipsy, špendlíky a ihly.

28 - Hry a hračky.

29 - Mäso, ryby a hydina, mäsové výtlačky, konzervovaná, sušená a varená zelenina a ovocie, rôsoly, zavaraniny, vajcia, mlieko a mliečne výrobky vrátane mliečnych nápojov, jedlé oleje a tuky, konzervované potraviny, zelenina naložená v octe.

30 - Káva, čaj, kakao, cukor, ryža, tapioka, ságo, kávové náhradky, múka a obilné výrobky určené na ľudskú výživu, chlieb, pekárské a cukrárske výrobky, zmrzlina, med, sirup z melasy, kvasnice, prášky do pečiva, soľ, horčica, ocot, omáčky ako chuťové prísady, korenie, ľad.

31 - Poľnohospodárske, záhradkárské a lesné nepracované produkty a obilniny, ktoré nie sú zahrnuté v iných triedach, čerstvé ovocie a zelenina, potrava pre zvieratá, slad.

32 - Pivo, minerálne a sýtené vody a iné nealkoholické nápoje, ovocné nápoje a ovocné šťavy, sirupy a iné prípravky na výrobu nápojov.

33 - Alkoholické nápoje s výnimkou piva.

34 - Tabak v surovom stave, tabakové výrobky, potreby pre fajčiarov, zápalky.

35 - Sprostredkovanie obchodu.

37 - Sprostredkovanie dodávok stavebných prác.

(540) PP- Market

(732) Porádek Ivan - PP- Market, Juraja Slottu 5, 917 00 Trnava, SK;

(740) ROTT, RŮŽIČKA & GUTTMANN, v. o. s., Bratislava, SK;

(111) 181603

(151) 13.8.1998

(156) 11.11.2004

(180) 11.11.2014

(210) 2689-94

(220) 11.11.1994

(442) 6.5.1998

(450) 4.11.1998

7 (511) 9, 28, 36, 37, 41, 42

(511) 9 - Hracie automaty, predajné a výherné automaty, elektrické výherné prístroje, zariadenia a mechanizmy stávkových hier, hracie automaty uvádzané do činnosti vhođením mince, hracie zariadenia fungujúce po pripojení na televízne prijímače.

28 - Hracie automaty s výnimkou automatov uvádzaných do chodu vhođením mince, hracie žetóny, zariadenia na elektronické hry.

36 - Sprostredkovateľská činnosť v oblasti vykonávania stávkových hier pomocou hracích automatov, realitné kancelárie.

37 - Opravy opotrebovaných alebo poškodených hracích automatov, zariadení, mechanizmov stávkových hier a elektrických výherných prístrojov, montáž a údržba hracích automatov.

41 - Prevádzkovanie priestorov s hracími automatmi, elektrickými výhernými prístrojmi, prevádzkovanie kancelárií kurzových stávk, prevádzkovanie kasín; hranie o peniaze.

42 - Prenájom hracích automatov, prevádzkovanie ubytovacích zariadení, hotelierske služby, reštaurácie, reštauračné služby, odborné poradenstvo v oblasti hracích automatov a vykonávania stávkových hier.

(540)



SLOV-MATIC

(732) SLOV-MATIC, spol. s r. o., Humenské nám. č.1,
851 07 Bratislava, SK;
(740) Guniš Jaroslav, Mgr., Bratislava, SK;

(111) 181604

(151) 13.8.1998
(156) 11.11.2004
(180) 11.11.2014
(210) 2690-94
(220) 11.11.1994
(442) 6.5.1998
(450) 4.11.1998

7 (511) 9, 28, 36, 37, 41, 42

(511) 9 - Hracie automaty, elektrické výherné prístroje, zariadenia a mechanizmy stávkových hier, hracie automaty uvádzané do činnosti vhođením mince, hracie zariadenia fungujúce po pripojení na televízne prijímače.
28 - Hracie automaty s výnimkou automatov uvádzaných do činnosti vhođením mince, hracie žetóny, zariadenia na elektronické hry.
36 - Sprostredkovateľská činnosť v oblasti vykonávania stávkových hier pomocou hracích automatov.
37 - Opravy opotrebovaných alebo poškodených hracích automatov, elektrických výherných prístrojov, montáž a údržba hracích automatov.
41 - Prevádzkovanie priestorov s hracími automatmi, elektrickými výhernými prístrojmi; hranie o peniaze.
42 - Prenájom hracích automatov.

(540)

NOVONMN

(732) NOVO-NMN-AUTOMATENSTECHNIK, spol.
s r. o., Humenské nám. 1, 851 07 Bratislava, SK;
(740) Guniš Jaroslav, Mgr., Bratislava, SK;

(111) 181605

(151) 13.8.1998
(156) 25.11.2004
(180) 25.11.2014
(210) 2852-94
(220) 25.11.1994
(442) 6.5.1998
(450) 4.11.1998

7 (511) 29, 32

(511) 29 - Mliečne potraviny.
32 - Nealkoholické nápoje.

(540)

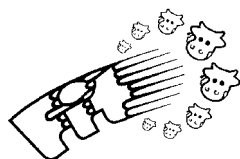

(732) Jesenické mlékárny, a. s., Staroměstská č. 1, 792 01
Bruntál, CZ;
(740) Guniš Jaroslav, Mgr., Bratislava, SK;

(111) 181617

(151) 13.8.1998
(156) 30.11.2004
(180) 30.11.2014
(210) 2878-94
(220) 30.11.1994
(442) 6.5.1998
(450) 4.11.1998

7 (511) 3

(511) 3 - Přípravky na starostlivosť o vlasy.

(540) **TRIAGE**

(732) Zotos International, Inc., 100 Tokeneke Road,
Darien, Connecticut 06820, US;
(740) ROTT, RŮŽIČKA & GUTTMANN, v. o. s.,
Bratislava, SK;

(111) 182005

(151) 17.9.1998
(156) 7.12.2004
(180) 7.12.2014
(210) 2961-94
(220) 7.12.1994
(442) 3.6.1998
(450) 2.12.1998

7 (511) 2, 9, 16, 35, 37, 38, 42

(511) 2 - Farby, farbivá a tonery do kopírovacích strojov, kopírovacích zariadení a tlačiarň.
9 - Počítače vrátane jednotlivých komponentov, príslušenstva a periférnych zariadení; počítače na prenos dát; notebooky; modemy; monitory; kopírovacie stroje; kopírovacie zariadenia a stroje (fotografické, elektrostatické alebo termické); počítačové klávesnice; počítačové pamäte; počítačový softvér; faxy; tlačiarne k počítačom; programy obsluhujúce počítač; počítačové stroje; kompaktné disky; optické kompaktné disky; magnetické disky; magnetické nosiče údajov; optické nosiče údajov; optické disky; telefónne prístroje, telefónne záznamníky; telegrafné prístroje; faxy; telefotografické zariadenia; registračné pokladnice.
16 - Kopírovacie zariadenia; papierenský tovar; papier do kopírovacích strojov a tlačiarň; papier do registračných strojov; papierové pásy; písacie stroje; farebné pásy; papierové pásy a karty na zaznamenávanie počítačových programov.
35 - Reklama; zásielkové reklamné služby; rozširovanie reklamných materiálov zákazníkom (letáky, prospekty, tlačivá, vzorky); vydávanie a aktualizovanie reklamných materiálov; poradenstvo; služby v obchodnej činnosti; propagácia; kopírovanie; prenájom kancelárskych strojov a zariadení; kopírovanie alebo rozmnožovanie dokumentov, dokladov atď.; sprostredkovanie obchodu alebo obchodnej spolupráce.
37 - Montáž, údržba a opravy počítačov, kancelárskej techniky a telefónov vrátane príslušenstva.
38 - Počítačová komunikácia, komunikácia pomocou počítačových terminálov; prenájom modemov; prenájom zariadení na prenos informácií.
42 - Obnovovanie počítačových báz dát; počítačové programovanie; výroba softvéru; poradenské služby v oblasti počítačového hardvéru; prenájom prístupového času k počítačovým bázam dát; prenájom počítačového softvéru; počítačové spracovanie obrazu, zvuku, videa; prenájom počítačového softvéru.

(540)



(732) DATEX Lučenec, s. r. o., Železničná 35, 984 01 Lučenec, SK;

(740) Holakovský Štefan, Ing., Bratislava, SK;

(111) 182395

(151) 14.10.1998

(156) 29.11.2004

(180) 29.11.2014

(210) 2860-94

(220) 29.11.1994

(442) 8.7.1998

(450) 11.1.1999

7 (511) 35

(511) 35 - Plánovanie a prenájom času/miesta v médiách na reklamné účely; reklamné služby, prístupenie nových výrobkov, podpora predaja, marketingové služby a služby priameho marketingu, motivačné plány na podporu predaja, obchodný manažment a konzultačné služby v oblasti obchodného manažmentu; obchodná správa a plánovanie; organizovanie a usporádanie obchodných výstav, konferencií a prehliadok.

(540) ZENITH MEDIA

(732) Cordiant Plc, 83/89 Whitfield Street, London W1A 4XA, GB;

(740) Fajnorová Mária, Ing., Bratislava, SK;

(111) 182718

(151) 20.10.1998

(156) 14.12.2004

(180) 14.12.2014

(210) 3016-94

(220) 14.12.1994

(442) 4.2.1998

(450) 11.1.1999

7 (511) 1, 2, 3, 4, 5, 6, 7, 8, 9, 10, 11, 12, 13, 14, 15, 16, 17, 19, 20, 21, 22, 23, 24, 26, 27, 28, 29, 30, 31, 32, 33, 34, 37, 40

(511) 1 - Chemické výrobky: na priemyselné a vedecké účely, pre fotografiu, poľnohospodárstvo, záhradníctvo, lesníctvo; umelé živice, plastické hmoty v surovom stave (v prášku, pastách, v tekutom stave); pôdne hnojivá prírodné i umelé; prostriedky: hasiace, na kalenie, na zvráanie, na konzervovanie potravín; triesloviny; priemyselné spojivá; prostriedky na čistenie sporákov; ortuť, antimón, alkalické a alkalickozemité kovy; bauxit.
2 - Farby, laky, fermeže na priemyselné a umelecké textilné farby; prípravky na farbenie potravín a nápojov, farbivá, antikorozívne a impregnačné nátery, farbivacie prípravky, moridlá, prírodné živice, kovové fólie, kovy v prášku pre maliarov a dekoratérov.

3 - Prípravky: pracie a bieliace, čistiace, leštiace, odmasťovacie; mydlo, výrobky: kozmetické, voňavkárské vrátane éterických olejov; vodičky na vlasy, zubné pasty, prášky; želatína na potravinárske účely, moridlá na bielizeň, farby na vlasy.

4 - Priemyselné oleje a tuky, mazadlá, prostriedky na zachytávanie prachu, palivá (čierne a hnedé uhlie), palivové drevo, oleje, pohonné hmoty, osvetľovacie prostriedky, sviečky, sviece, nočné lampičky, knôty.

5 - Výrobky: zverolekárske, zdravotnícke, dietecké pre deti a chorých, chemické na lekárske účely; náplasti, obväzový materiál, hmoty určené na plombovanie zubov a zubné odtlačky; prostriedky: dezinfekčné, na ničenie rastlinných a živočíšnych škodcov; antiparazitné látky.

6 - Obyčajné kovy v surovom a polospracovanom stave a ich zliatiny; kotvy, nákovy, zvony, stavebný materiál z valcovaného a liateho kovu, koľajnice a iný kovový materiál určený na železničné účely; reťaze, kovové káble a drôty (s výnimkou drôtov určených na elektrotechnické účely); zámočnícke výrobky; kovové rúry; nedobytné pokladne a schránky, oceľové guľôčky; podkovy, klince a skrutky, iné kovové výrobky, ktoré nie sú obsiahnuté v iných triedach; rudy.

7 - Stroje a obrábacie stroje (s výnimkou tých, ktoré sú zahrnuté v tr. 9 - 12 a 16), motory; súkolesia a hnacie remene; poľnohospodárske stroje a liahne, maznice; elektrotechnické zariadenia a prístroje pre domácnosť (drviče, mixéry, mlynčeky).

8 - Ručné nástroje majúce funkciu náradia v príslušných odboroch; nožiarske výrobky vrátane nožiarskych výrobkov z drahých kovov, vrátane britiev a elektrických holiacich strojčekov; vidličky a lyžice aj z drahých kovov; zbrane sečné a bodné; strojčky na strihanie vlasov.

9 - Prístroje a nástroje určené na vedecké a laboratórne účely; prístroje a nástroje navigačné, t. j. prístroje a nástroje určené na prenášanie rozkazov, na meranie a prístroje všeobecne používané pri riadení lodí a lietadiel; prístroje a nástroje geodetické a prístroje na bezdrôtovú telegrafiu; prístroje fotografické, kinematografické, optické vrátane premietačov obrazu a zväčšovacích prístrojov; prístroje a nástroje na váženie a meranie, prístroje a nástroje signalizačné vrátane signálnych píšťal; prístroje a nástroje na účely záchranne a učebné; automaty uvádzané do činnosti vhođením mince alebo známky, prístroje na záznam a reprodukciu hovoreného slova; zapisovacie pokladne a počítaacie stroje vrátane kancelárskych a dierovacích strojov; hasiace prístroje; špeciálne puzdrá na prístroje a nástroje, ktoré sú zaradené do tejto triedy; elektrotermické nástroje a prístroje, ako: ručné elektrické zväračky, elektrické žehličky a pod., elektrické prístroje a zariadenia, ako: elektricky vykurované: podhlavníky, odevy a súčasti odevov, ohrievače nôh; elektrické zapaľovače a podobné zariadenia nezaradené do iných tried; elektromechanické zariadenie pre domácnosť určené na čistenie: vysávače prachu, leštiče parkiet a pod.

10 - Prístroje a nástroje: chirurgické, lekárske, zubolekárske, zverolekárske vrátane špeciálneho nábytku pre tieto odbory, vrátane prístrojov a zdravotníckych pomôcok, ako: ortopedické bandáže, zdravotnícke výrobky z gumy, protézy; prikrývky vyhrievané elektricky; chirurgické nástroje nožiarskeho charakteru.

11 - Osvetľovacie a vykurovacie zariadenia na výrobu pary; zariadenia na varenie, chladenie, vetranie vrátane klimatizácie alebo zariadenia na úpravu vzduchu, zariadenia na rozvod vody a zariadenia zdravotnícke.

12 - Pozemné vozidlá všetkých druhov vrátane vozidiel cestných, železničných a lanových dráh; motory pre pozemné vozidlá, poháňacie súkolesia a hnacie remene pre pozemné vozidlá; zariadenia na leteckú, lodnú a pozemnú dopravu, lanové dráhy.

13 - Ohňostroje a všetky výrobky zábavnej pyrotechniky.

14 - Drahé kovy a ich zliatiny; predmety z drahých kovov, ich zliatin alebo predmety z plátovaných (dublovaných) kovov; bižutéria z plastov a z plastických hmôt; hodiny a chronometrické zariadenia vrátane špeciálnych puzdier, umelecké predmety z bronzu.

15 - Hudobné nástroje vrátane mechanických klavírov a ich príslušenstvo, hudobné skrine.

16 - Papier a výrobky z papiera, lepenky a kartonážne výrobky; tlačoviny, časopisy, periodiká, knihy, výrobky knižárske, fotografie, písacie potreby, kancelárske lepidlá; potreby pre umelcov, štetce, písacie stroje, kancelárske potreby okrem nábytku, učebné a školské potreby a pomôcky; hracie karty, tlačiarenské písmená, štočky, spája pre papierenský priemysel.

17 - Gutaperča, guma, balata, náhradky týchto hmôt, polotovary z plastických hmôt (fólie, dosky, tyče), tesniace hmoty; upchávky a izolácie (tepelné, elektrické alebo zvukové); azbest, slúda a výrobky z nich, nekovové hadice; izolačné nátery.

19 - Stavebný materiál vrátane polospracovaného reziva (trámy, dosky, drevené panely, preglejka, sklenené tehly a dlaždice a pod.); prírodný a umelý kameň, cement, vápno, malta, sadra, štrk, kameninové a cementové rúry; stavebný materiál na stavbu ciest, asfalt, smola, živec, prenosné domy, kamenné pomníky, kozuby.

20 - Nábytok vrátane kovového a kempingového nábytku; brúsené sklo a zrkadlá, rámy; výrobky z dreva, korku, prútia, trstiny, rohoviny, slonoviny, kostí, korytnačiny, jantáru, perlete, morskej peny, buničiny; výrobky z plastických hmôt, posteľné potreby; matrace, žinenky, podhlavníky.

21 - Drobné náradie a prenosné nádoby na domáce a kuchynské účely, ako kuchynský riad, vedrá, plechové misky, misky z plastických hmôt alebo iných hmôt, strojčeky na mletie, sekanie a lisovanie a pod.; hrebene a špongie na umývanie, toaletné potreby, kefy, kefársky materiál, pomôcky na upratovanie, čistiace látky, drôtenky, sklenený tovar vrátane okenného skla, výrobky z porcelánu a kameniny, patriace do tejto triedy.

22 - Povrazy, struny na technické účely, laná, motúzy z prírodných, umelých alebo plastických látok, siete a stany vrátane stanov na táborenie, lodné plachty, vrecia; čalúnny materiál (vlásie, perie, morská tráva a pod.), surové textilné vlákna.

23 - Nite.

24 - Tkaniny; prikrývky vrátane prikrývok na cestovanie.

26 - Čipky, výšivky, stuhy, šnúrky, gombíky, háčiky, zipsy; umelé kvety; leonský tovar.

27 - Koberce, rohože, linoleum a iné podlahové krytiny; čalúnenie vrátane farebných papierových tapiet, paravány, voskové poťahové plátno.

28 - Hry, hračky, telocvičné a športové náradie, rybárske potreby, náradie na zimné športy a športové hry, plážový a kúpací tovar; ozdoby na vianočný stromček.

29 - Mäso, hydina, ryby, mäkkýše, kôrovce, zverina; mäsové výťažky; zelenina a ovocie: konzervované, sušené, varené, rösoly, zavaraniny; vajcia, mlieko a iné mliečne výrobky vrátane mliečnych nápojov, jedlé oleje a tuky; konzervované potraviny; zelenina naložená v octe.

30 - Káva, čaj, kakao, ryža, tapioka, kávové náhradky; múka a obilné výrobky určené na ľudskú výživu, nápoje z kávy, kakaa, čokolády; chlieb, sucháre, sušienky, jemné pečivo, cukrovinky, zmrzlina, med, sirup z melasy, kvasnice, prášky do pečiva; soľ, čierne korenie, ocot, chuťové omáčky; korenie, ľad.

31 - Produkty: poľnohospodárske, záhradnícke a lesnícke patriace do tejto triedy vrátane nespracovaného dreva, semená, čerstvé ovocie a zelenina; sadenice, živé rastliny a prírodné kvetiny; krmivá pre zvieratá; slad.

32 - Pivo, ľahké piva a ležiaky, minerálne vody, šumivé a iné nealkoholické nápoje, sirupy a iné prípravky na prípravu nápojov; ovocné šťavy a nápoje z ovocných štiav.

33 - Vína, liehoviny, likéry, nealkoholické vína.

34 - Tabak v surovom stave, tabakové výrobky; potreby pre fajčiarov; zápalky.

37 - Montáž, opravy a rekonštrukcie technických dopravných zariadení všetkých druhov vrátane ciest, železničných tratí a zariadení, letísk a dopravných prostriedkov všetkých druhov vrátane lanových dráh.

40 - Stolárske, kováčske, zámočnícke a kovoobrábacie práce patriace do tejto triedy.

(540)



(732) RYKO a. s., Dělnická ulice 1408/29, 406 65 Děčín 6, CZ;

(740) Mešková Viera, Ing., Bratislava, SK;

(111) 182719

(151) 20.10.1998

(156) 14.12.2004

(180) 14.12.2014

(210) 3017-94

(220) 14.12.1994

(442) 4.2.1998

(450) 11.1.1999

7 (511) 1, 2, 3, 4, 5, 6, 7, 8, 9, 10, 11, 12, 13, 14, 15, 16, 17, 19, 20, 21, 22, 23, 24, 26, 27, 28, 29, 30, 31, 32, 33, 34, 37, 40

(511) 1 - Chemické výrobky: na priemyselné a vedecké účely, pre fotografiu, poľnohospodárstvo, záhradníctvo, lesníctvo; umelé živice, plastické hmoty v surovom stave (v prášku, pastách, v tekutom stave); pôdne hnojivá prírodné i umelé; prostriedky: hasiace, na kalenie, na zvráanie, na konzervovanie potravín; triesloviny; priemyselné spojivá; prostriedky na čistenie sporákov; ortuť, antimón, alkalické a alkalickozemité kovy; bauxit.

2 - Farby, laky, fermeže na priemyselné a umelecké textilné farby; prípravky na farbenie potravín a nápojov, farbivá, antikorozívne a impregnačné nátery, farbacie prípravky, moridlá, prírodné živice, kovové fólie, kovy v prášku pre maliarov a dekorátérov.

3 - Prípravky: pracie a bieliace, čistiace, leštiace, odmasťovacie; mydlo, výrobky: kozmetické, voňavkárské vrátane éterických olejov; vodičky na vlasy, zubné pasty, prášky; želatína na potravinárske účely, moridlá na bielizeň, farby na vlasy.

4 - Priemyselné oleje a tuky, mazadlá, prostriedky na zachytávanie prachu, palivá (čierna a hnedé uhlie), palivové drevo, oleje, pohonné hmoty, osvetľovacie prostriedky, sviečky, sviece, nočné lampičky, knôty.

5 - Výrobky: zverolekárske, zdravotnícke, diietické pre deti a chorých, chemické na lekárske účely; náplasti, obvazový materiál, hmoty určené na plombovanie zubov a zubné odtlačky; prostriedky: dezinfekčné, na ničenie rastlinných a živočíšnych škodcov; antiparazitné látky.

6 - Obyčajné kovy v surovom a polospracovanom stave a ich zliatiny; kotvy, nákovy, zvony, stavebný materiál z valcovaného a liateho kovu, koľajnice a iný kovový materiál určený na železničné účely; reťaze, kovové káble a drôty (s výnimkou drôtov určených na elektrotechnické účely); zámočnícke výrobky; kovové rúry; nedobytné pokladne a schránky, ocelové guľôčky; podkovy, klinge a skrutky, iné kovové výrobky, ktoré nie sú obsiahnuté v iných triedach; rudy.

7 - Stroje a obrábacie stroje (s výnimkou tých, ktoré sú zahrnuté v tr. 9 - 12 a 16), motory; súkolesia a hnacie remene; poľnohospodárske stroje a liahne, maznice; elektrotechnické zariadenia a prístroje pre domácnosť (drviče, mixéry, mlynčeky).

8 - Ručné nástroje majúce funkciu náradia v príslušných odboroch; nožiarske výrobky vrátane nožiarskych výrobkov z drahých kovov, vrátane britiev a elektrických holiacich strojčekov; vidličky a lyžice aj z drahých kovov; zbrane sečné a bodné; strojčky na strihanie vlasov.

9 - Prístroje a nástroje určené na vedecké a laboratórne účely; prístroje a nástroje navigačné, t. j. prístroje a nástroje určené na prenášanie rozkazov, na meranie a prístroje všeobecne používané pri riadení lodí a lietadiel; prístroje a nástroje geodetické a prístroje na bezdrôtovú telegrafiu; prístroje fotografické, kinematografické, optické vrátane premietačov obrazu a zväčšovacích prístrojov; prístroje a nástroje na váženie a meranie, prístroje a nástroje signalizačné vrátane signálnych píšťal; prístroje a nástroje na účely záchranné a učebné; automaty uvádzané do činnosti vhođením mince alebo známky, prístroje na záznam a reprodukciu hovoreného slova; zapisovacie pokladne a počítaacie stroje vrátane kancelárskych a dierovacích strojov; hasiace prístroje;

špeciálne puzdrá na prístroje a nástroje, ktoré sú zaradené do tejto triedy; elektrotermické nástroje a prístroje, ako: ručné elektrické zväčšačky, elektrické žehličky a pod., elektrické prístroje a zariadenia, ako: elektricky vykurované: podhlavníky, odevy a súčasti odevov, ohrievače nôh; elektrické zapaľovače a podobné zariadenia nezaradené do iných tried; elektromechanické zariadenie pre domácnosť určené na čistenie: vysávače prachu, leštiče parkiet a pod.

10 - Prístroje a nástroje: chirurgické, lekárske, zubolekárske, zverolekárske vrátane špeciálneho nábytku pre tieto odbory, vrátane prístrojov a zdravotníckych pomôcok, ako: ortopedické bandáže, zdravotnícke výrobky z gumy, protézy; prikrývky vyhrievané elektricky; chirurgické nástroje nožiarskeho charakteru.

11 - Osvetľovacie a vykurovacie zariadenia na výrobu pary; zariadenia na varenie, chladenie, vetranie vrátane klimatizácie alebo zariadenia na úpravu vzduchu, zariadenia na rozvod vody a zariadenia zdravotníckeho.

12 - Pozemné vozidlá všetkých druhov vrátane vozidiel cestných, železničných a lanových dráh; motory pre pozemné vozidlá, poháňacie súkolesia a hnacie remene pre pozemné vozidlá; zariadenia na leteckú, lodnú a pozemnú dopravu, lanové dráhy.

13 - Ohňostroje a všetky výrobky zábavnej pyrotechniky.

14 - Drahé kovy a ich zliatiny; predmety z drahých kovov, ich zliatin alebo predmety z plátovaných (dublovaných) kovov; bižutéria z plastov a z plastických hmôt; hodiny a chronometrické zariadenia vrátane špeciálnych puzdiel, umelecké predmety z bronzu.

15 - Hudobné nástroje vrátane mechanických klavírov a ich príslušenstvo, hudobné skrine.

16 - Papier a výrobky z papiera, lepenky a kartónové výrobky; tlačoviny, časopisy, periodiká, knihy, výrobky knihárske, fotografie, písacie potreby, kancelárske lepidlá; potreby pre umelcov, štetce, písacie stroje, kancelárske potreby okrem nábytku, učebné a školské potreby a pomôcky; hracie karty, tlačiarenské písmená, štocky, spojuje pre papierenský priemysel.

17 - Gutaperča, guma, balata, náhradky týchto hmôt, polotovary z plastických hmôt (fólie, dosky, tyče), tesniace hmoty; upchávky a izolácie (tepelné, elektrické alebo zvukové); azbest, slúda a výrobky z nich, nekovové hadice; izolačné nátery.

19 - Stavebný materiál vrátane polospracovaného reziva (trámy, dosky, drevené panely, preglejka, sklenené tehly a dlaždice a pod.); prírodný a umelý kameň, cement, vápno, malta, sadra, štrk, kameninové a cementové rúry; stavebný materiál na stavbu ciest, asfalt, smola, živec, prenosné domy, kamenné pomníky, kozuby.

20 - Nábytok vrátane kovového a kempingového nábytku; brúsené sklo a zrkadlá, rámy; výrobky z dreva, korku, prútia, táfia, trstiny, rohoviny, slonoviny, kostí, korytnačiny, jantáru, perlete, morskej peny, buničiny; výrobky z plastických hmôt, posteľné potreby; matrace, žinenky, podhlavníky.

21 - Drobné náradie a prenosné nádoby na domáca a kuchynské účely, ako kuchynský riad, vedrá, plechové misky, misky z plastických hmôt alebo iných hmôt, strojčky na mletie, sekanie a liso-

vania a pod.; hrebene a špongie na umývanie, toaletné potreby, kefy, kefársky materiál, pomôcky na upratovanie, čistiace látky, drôtenky, sklenený tovar vrátane okenného skla, výrobky z porcelánu a kameniny, patriace do tejto triedy.

22 - Povrazy, struny na technické účely, laná, motúzy z prírodných, umelých alebo plastických látok, siete a stany vrátane stanov na táborenie, lodné plachty, vrecia; čalúnnický materiál (vlásie, perie, morská tráva a pod.), surové textilné vlákna.

23 - Nite.

24 - Tkaniny; prikrývky vrátane prikrývok na cestovanie.

26 - Čipky, výšivky, stuhy, šnúrky, gombíky, háčiky, zipsy; umelé kvety; leonský tovar.

27 - Koberce, rohože, linoleum a iné podlahové krytiny; čalúnenie vrátane farebných papierových tapiet, paravány, voskové poťahové plátno.

28 - Hry, hračky, telocvičné a športové náradie, rybárske potreby, náradie na zimné športy a športové hry, plážový a kúpací tovar; ozdoby na vianočný stromček.

29 - Mäso, hydina, ryby, mäkkýše, kôrovce, zverina; mäsové výtážky; zelenina a ovocie: konzervované, sušené, varené, rôsoly, zaváraniny; vajcia, mlieko a iné mliečne výrobky vrátane mliečnych nápojov, jedlé oleje a tuky; konzervované potraviny; zelenina naložená v octe.

30 - Káva, čaj, kakao, ryža, tapioka, kávové náhradky; múka a obilné výrobky určené na ľudskú výživu, nápoje z kávy, kakaa, čokolády; chlieb, sucháre, sušienky, jemné pečivo, cukrovinky, zmrzlina, med, sirup z melasy, kvasnice, prášky do pečiva; soľ, čierne korenie, ocot, chuťové omáčky; korenie, ľad.

31 - Produkty: poľnohospodárske, záhradnícke a lesnícke patriace do tejto triedy vrátane nespracovaného dreva, semená, čerstvé ovocie a zelenina; sadenice, živé rastliny a prírodné kvetiny; krmivá pre zvieratá; slad.

32 - Pivo, ľahké piva a ležiaky, minerálne vody, šumivé a iné nealkoholické nápoje, sirupy a iné prípravky na prípravu nápojov; ovocné šťavy a nápoje z ovocných štiav.

33 - Vína, liehoviny, likéry, nealkoholické vína.

34 - Tabak v surovom stave, tabakové výrobky; potreby pre fajčiarov; zápalky.

37 - Montáž, opravy a rekonštrukcie technických dopravných zariadení všetkých druhov vrátane ciest, železničných tratí a zariadení, letísk a dopravných prostriedkov všetkých druhov vrátane lanových dráh.

40 - Stolárske, kováčske, zámočnícke a kovoobrábacie práce patriace do tejto triedy.

(540)



(732) RYKO a. s., Dělnická ulice 1408/29, 406 65 Děčín 6, CZ;

(740) Mešková Viera, Ing., Bratislava, SK;

(111) 182790

(151) 12.11.1998

(156) 8.11.2004

(180) 8.11.2014

(210) 2650-94

(220) 8.11.1994

(442) 5.8.1998

(450) 11.2.1999

7 (511) 1, 2, 19

(511) 1 - Cement, konzervačné prípravky na cement s výnimkou farieb a olejov, ochranné prípravky na škrídly s výnimkou farieb a olejov.

2 - Farby.

19 - Betón, nekovové stavebné panely, stavebné krytiny s výnimkou kovových, šindle, škrídly s výnimkou kovových, stavebný materiál s výnimkou kovového.

(540)



(732) Peter Kiss - Obchod PEKI, Budatínska 31, 851 05 Bratislava, SK;

(740) Brichta Július, JUDr., Bratislava, SK;

(111) 187235

(151) 20.9.1999

(156) 5.12.2004

(180) 5.12.2014

(210) 2922-94

(220) 5.12.1994

(442) 14.1.1998

(450) 10.12.1999

7 (511) 5

(511) 5 - Farmaceutické prípravky.

(540) **CORDILOX**

(732) NORTON HEALTHCARE Ltd., Ivax Quays, Albert Basin, Royal Docks, London E16 2QJ, GB;

(740) ROTT, RŮŽIČKA & GUTTMANN, v. o. s., Bratislava, SK;

(111) 188682

(151) 18.1.2000

(156) 22.12.2004

(180) 22.12.2014

(210) 3094-94

(220) 22.12.1994

(442) 8.10.1999

(450) 10.4.2000

7 (511) 16

(511) 16 - Papier, najmä kancelársky papier.

(540) **ZOOM**

(732) Veitsiluoto Oy, 94830 Kemi, FI;

(740) PATENTSERVIS BRATISLAVA, a. s., Bratislava, SK;

Prevody a prechody práv

(111) 88734

(210) 4986
 (732) WARNER - LAMBERT COMPANY LLC, spoločnosť zriadená podľa zákonov štátu Delaware, 201 Tabor Road, Morris Plains, New Jersey 07950, US;
 (770) Warner-Lambert Company, 201 Tabor Road, Morris Plains, New Jersey 07950, US;
 (580) 13.12.2004

(111) 88854

(210) 4218
 (732) WARNER - LAMBERT COMPANY LLC, spoločnosť zriadená podľa zákonov štátu Delaware, 201 Tabor Road, Morris Plains, New Jersey 07950, US;
 (770) WARNER - LAMBERT COMPANY, spoločnosť zriadená podľa zákonov štátu Delaware, 201 Tabor Road, Morris Plains, New Jersey, US;
 (580) 13.12.2004

(111) 101003

(210) 7010
 (732) WARNER - LAMBERT COMPANY LLC, spoločnosť zriadená podľa zákonov štátu Delaware, 201 Tabor Road, Morris Plains, New Jersey 07950, US;
 (770) Warner-Lambert Company, spoločnosť zriadená podľa zákonov štátu Delaware, 201 Tabor Road, Morris Plains, New Jersey 07950, US;
 (580) 13.12.2004

(111) 150536

(210) 23125
 (732) Alter Ego Vierte Beteiligungsgesellschaft mbH, Oberlindau 76-78, 60323 Frankfurt, DE;
 (770) T.J. Smith and Nephew, Ltd., 101 Hessle Road, Hull, HU3 2BN, GB;
 Dátum uzavretia zmluvy: 30.3.2001
 (580) 6.12.2004

(111) 150536

(210) 23125
 (732) BSN medical Ltd., Brierfield Mills, Brierfield, Nelson, Lancashire BB9 5NJ, GB;
 (770) Alter Ego Vierte Beteiligungsgesellschaft mbH, Oberlindau 76-78, 60323 Frankfurt, DE;
 Dátum uzavretia zmluvy: 2.4.2001
 (580) 6.12.2004

(111) 151319

(210) 126
 (732) Alter Ego Vierte Beteiligungsgesellschaft mbH, Oberlindau 76-78, 60323 Frankfurt, DE;
 (770) T. J. Smith & Nephew, Limited, Hessle Road 101, Hull, HU3 2BN, GB;
 Dátum uzavretia zmluvy: 30.3.2001
 (580) 6.12.2004

(111) 151319

(210) 126
 (732) BSN medical Ltd., Brierfield Mills, Brierfield, Nelson, Lancashire BB9 5NJ, GB;
 (770) Alter Ego Vierte Beteiligungsgesellschaft mbH, Oberlindau 76-78, 60323 Frankfurt, DE;
 Dátum uzavretia zmluvy: 2.4.2001
 (580) 6.12.2004

(111) 157261

(210) 38569
 (732) WARNER - LAMBERT COMPANY LLC, spoločnosť zriadená podľa zákonov štátu Delaware, 201 Tabor Road, Morris Plains, New Jersey 07950, US;
 (770) Warner - Lambert Company spoločnosť zriadená podľa zákonov štátu Delaware, 201 Tabor Road, Morris Plains, New Jersey, US;
 (580) 13.12.2004

(111) 157262

(210) 38572
 (732) WARNER - LAMBERT COMPANY LLC, spoločnosť zriadená podľa zákonov štátu Delaware, 201 Tabor Road, Morris Plains, New Jersey 07950, US;
 (770) Warner-Lambert Company, US;
 (580) 13.12.2004

(111) 157350

(210) 37704
 (732) WARNER - LAMBERT COMPANY LLC, spoločnosť zriadená podľa zákonov štátu Delaware, 201 Tabor Road, Morris Plains, New Jersey 07950, US;
 (770) WARNER - LAMBERT COMPANY, spoločnosť zriadená podľa zákonov štátu Delaware, 201 Tabor Road, Morris Plains, New Jersey, US;
 (580) 13.12.2004

(111) 158257

(210) 41778
 (732) PARKE, DAVIS & COMPANY LLC, a Michigan Limited Liability Company, 201 Tabor Road, Morris Plains, New Jersey 07950, US;
 (770) PARKE, DAVIS & COMPANY, spoločnosť zriadená podľa zákonov štátu Michigan, 201 Tabor Road, Morris Plains, New Jersey, US;
 (580) 6.12.2004

(111) 158997

(210) 42283
 (732) WARNER - LAMBERT COMPANY LLC, spoločnosť zriadená podľa zákonov štátu Delaware, 201 Tabor Road, Morris Plains, New Jersey 07950, US;
 (770) Warner-Lambert Company, spoločnosť zriadená podľa zákonov štátu Delaware, 201 Tabor Road, Morris Plains, New Jersey 07950, US;
 (580) 13.12.2004

(111) 159211

- (210) 42108
 (732) PARKE, DAVIS & COMPANY LLC, a Michigan Limited Liability Company, 201 Tabor Road, Morris Plains, New Jersey 07950, US;
 (770) PARKE, DAVIS & COMPANY, spoločnosť zriadená podľa zákonov štátu Michigan, 201 Tabor Road, Morris Plains, New Jersey, US;
 (580) 6.12.2004

(111) 160081

- (210) 44751
 (732) PARKE, DAVIS & COMPANY LLC, a Michigan Limited Liability Company, 201 Tabor Road, Morris Plains, New Jersey 07950, US;
 (770) PARKE, DAVIS & COMPANY, spoločnosť zriadená podľa zákonov štátu Michigan, 201 Tabor Road, Morris Plains, New Jersey, US;
 (580) 6.12.2004

(111) 160127

- (210) 44211
 (732) WARNER - LAMBERT COMPANY LLC, spoločnosť zriadená podľa zákonov štátu Delaware, 201 Tabor Road, Morris Plains, New Jersey 07950, US;
 (770) WARNER - LAMBERT COMPANY, spoločnosť zriadená podľa zákonov štátu Delaware, 201 Tabor Road, Morris Plains, New Jersey, US;
 (580) 13.12.2004

(111) 160128

- (210) 44212
 (732) WARNER - LAMBERT COMPANY LLC, spoločnosť zriadená podľa zákonov štátu Delaware, 201 Tabor Road, Morris Plains, New Jersey 07950, US;
 (770) WARNER - LAMBERT COMPANY, spoločnosť zriadená podľa zákonov štátu Delaware, 201 Tabor Road, Morris Plains, New Jersey, US;
 (580) 13.12.2004

(111) 160291

- (210) 44843
 (732) PARKE, DAVIS & COMPANY LLC, a Michigan Limited Liability Company, 201 Tabor Road, Morris Plains, New Jersey 07950, US;
 (770) PARKE, DAVIS & COMPANY, spoločnosť zriadená podľa zákonov štátu Michigan, 201 Tabor Road, Morris Plains, New Jersey 07950, US;
 (580) 6.12.2004

(111) 160366

- (210) 44750
 (732) PARKE, DAVIS & COMPANY LLC, a Michigan Limited Liability Company, 201 Tabor Road, Morris Plains, New Jersey 07950, US;
 (770) PARKE, DAVIS & COMPANY, spoločnosť zriadená podľa zákonov štátu Michigan, 201 Tabor Road, Morris Plains, New Jersey, US;
 (580) 6.12.2004

(111) 162506

- (210) 48286
 (732) TETRA LAVAL HOLDINGS & FINANCE S.A., Avenue Général-Guisan 70, CH-1009 Pully, CH;
 (770) Aktiebolaget Tetra Pak, Lund, SE;
 Dátum uzavretia zmluvy: 20.9.2004
 (580) 10.12.2004

(111) 163333

- (210) 49851
 (732) BRENEX plast, s. r. o., Uzavřená 3, 664 49 Ostopovice, CZ;
 (770) SPOLANA, a. s., 277 11 Neratovice, CZ;
 Dátum uzavretia zmluvy: 21.9.2004
 (580) 26.11.2004

(111) 165412

- (210) 52982
 (732) Sumitomo Chemical Takeda Agro Company, Limited, 16-3, Shinkawa 1-chome, Chuo-ku, Tokyo, JP;
 (770) Takeda Chemical Industries, Ltd., 1-1, Doshomachi 4-chome, Chuo-ku, Osaka, JP;
 Dátum uzavretia zmluvy: 14.10.2004
 (580) 29.11.2004

(111) 165413

- (210) 52981
 (732) Sumitomo Chemical Takeda Agro Company, Limited, 16-3, Shinkawa 1-chome, Chuo-ku, Tokyo, JP;
 (770) Takeda Chemical Industries, Ltd., 1-1, Doshomachi 4-chome, Chuo-ku, Osaka, JP;
 Dátum uzavretia zmluvy: 14.10.2004
 (580) 29.11.2004

(111) 166320

- (210) 54311
 (732) WARNER - LAMBERT COMPANY LLC, spoločnosť zriadená podľa zákonov štátu Delaware, 201 Tabor Road, Morris Plains, New Jersey 07950, US;
 (770) WARNER - LAMBERT COMPANY, spoločnosť zriadená podľa zákonov štátu Delaware, 201 Tabor Road, Morris Plains, New Jersey, US;
 (580) 13.12.2004

(111) 166521

- (210) 54699
 (732) WARNER - LAMBERT COMPANY LLC, spoločnosť zriadená podľa zákonov štátu Delaware, 201 Tabor Road, Morris Plains, New Jersey 07950, US;
 (770) WARNER - LAMBERT COMPANY, spoločnosť zriadená podľa zákonov štátu Delaware, 201 Tabor Road, Morris Plains, New Jersey, US;
 (580) 13.12.2004

(111) 167019

- (210) 55196
 (732) WARNER - LAMBERT COMPANY LLC, spoločnosť zriadená podľa zákonov štátu Delaware, 201 Tabor Road, Morris Plains, New Jersey 07950, US;
 (770) WARNER - LAMBERT COMPANY, spoločnosť zriadená podľa zákonov štátu Delaware, 201 Tabor Road, Morris Plains, New Jersey, US;
 (580) 13.12.2004

(111) 167377

(210) 56177

(732) PARKE, DAVIS & COMPANY LLC, a Michigan Limited Liability Company, 201 Tabor Road, Morris Plains, New Jersey 07950, US;

(770) PARKE, DAVIS & COMPANY, spoločnosť zriadená podľa zákonov štátu Michigan, 201 Tabor Road, Morris Plains, New Jersey, US;

(580) 6.12.2004

(111) 171589

(210) 61975

(732) PARKE, DAVIS & COMPANY LLC, a Michigan Limited Liability Company, 201 Tabor Road, Morris Plains, New Jersey 07950, US;

(770) Parke, Davis & Company, spoločnosť zriadená podľa zákonov štátu Michigan, Morris Plains, New Jersey, US;

(580) 6.12.2004

(111) 172164

(210) 263-93

(732) WARNER - LAMBERT COMPANY LLC, spoločnosť zriadená podľa zákonov štátu Delaware, 201 Tabor Road, Morris Plains, New Jersey 07950, US;

(770) WARNER - LAMBERT COMPANY, spoločnosť zriadená podľa zákonov štátu Delaware, 201 Tabor Road, Morris Plains, New Jersey, US;

(580) 13.12.2004

(111) 173041

(210) 65569

(732) WARNER - LAMBERT COMPANY LLC, spoločnosť zriadená podľa zákonov štátu Delaware, 201 Tabor Road, Morris Plains, New Jersey 07950, US;

(770) WARNER - LAMBERT COMPANY, spoločnosť zriadená podľa zákonov štátu Delaware, 201 Tabor Road, Morris Plains, New Jersey, US;

(580) 13.12.2004

(111) 174656

(210) 70633

(732) PARKE, DAVIS & COMPANY LLC, a Michigan Limited Liability Company, 201 Tabor Road, Morris Plains, New Jersey 07950, US;

(770) PARKE, DAVIS & COMPANY, spoločnosť zriadená podľa zákonov štátu Michigan, 201 Tabor Road, Morris Plains, New Jersey 07950, US;

(580) 6.12.2004

(111) 174658

(210) 70632

(732) PARKE, DAVIS & COMPANY LLC, a Michigan Limited Liability Company, 201 Tabor Road, Morris Plains, New Jersey 07950, US;

(770) PARKE, DAVIS & COMPANY, spoločnosť zriadená podľa zákonov štátu Michigan, 201 Tabor Road, Morris Plains, New Jersey 07950, US;

(580) 6.12.2004

(111) 174927

(210) 71544

(732) WARNER - LAMBERT COMPANY LLC, spoločnosť zriadená podľa zákonov štátu Delaware, 201 Tabor Road, Morris Plains, New Jersey 07950, US;

(770) WARNER - LAMBERT COMPANY, spoločnosť zriadená podľa zákonov štátu Delaware, 201 Tabor Road, Morris Plains, New Jersey, US;

(580) 13.12.2004

(111) 174928

(210) 71545

(732) WARNER - LAMBERT COMPANY LLC, spoločnosť zriadená podľa zákonov štátu Delaware, 201 Tabor Road, Morris Plains, New Jersey 07950, US;

(770) WARNER - LAMBERT COMPANY, spoločnosť zriadená podľa zákonov štátu Delaware, 201 Tabor Road, Morris Plains, New Jersey, US;

(580) 13.12.2004

(111) 174929

(210) 71546

(732) WARNER - LAMBERT COMPANY LLC, spoločnosť zriadená podľa zákonov štátu Delaware, 201 Tabor Road, Morris Plains, New Jersey 07950, US;

(770) WARNER - LAMBERT COMPANY, spoločnosť zriadená podľa zákonov štátu Delaware, 201 Tabor Road, Morris Plains, New Jersey, US;

(580) 13.12.2004

(111) 175363

(210) 73920

(732) PARKE, DAVIS & COMPANY LLC, a Michigan Limited Liability Company, 201 Tabor Road, Morris Plains, New Jersey 07950, US;

(770) PARKE, DAVIS & COMPANY, spoločnosť zriadená podľa zákonov štátu Michigan, 201 Tabor Road, Morris Plains, New Jersey 07950, US;

(580) 6.12.2004

(111) 176083

(210) 206-93

(732) WARNER - LAMBERT COMPANY LLC, spoločnosť zriadená podľa zákonov štátu Delaware, 201 Tabor Road, Morris Plains, New Jersey 07950, US;

(770) WARNER - LAMBERT COMPANY, spoločnosť zriadená podľa zákonov štátu Delaware, 201 Tabor Road, Morris Plains, New Jersey, US;

(580) 13.12.2004

(111) 178199

(210) 65006

(732) WARNER - LAMBERT COMPANY LLC, spoločnosť zriadená podľa zákonov štátu Delaware, 201 Tabor Road, Morris Plains, New Jersey 07950, US;

(770) WARNER - LAMBERT COMPANY, spoločnosť zriadená podľa zákonov štátu Delaware, 201 Tabor Road, Morris Plains, New Jersey, US;

(580) 13.12.2004

(111) 179381
 (210) 2800-94
 (732) FRIESLAND Brands BV, Blankenstein 142, 7943 PE Meppel, NL;
 (770) N. V. Nutricia, Stationsstraat 186, 2712 HM Zoetermeer, NL;
 Dátum uzavretia zmluvy: 5.11.2004
 (580) 29.11.2004

(111) 179436
 (210) 701-94
 (732) WARNER - LAMBERT COMPANY LLC, spoločnosť zriadená podľa zákonov štátu Delaware, 201 Tabor Road, Morris Plains, New Jersey 07950, US;
 (770) Warner - Lambert Company, spoločnosť zriadená podľa zákonov štátu Delaware, Morris Plains, New Jersey, US;
 (580) 13.12.2004

(111) 179626
 (210) 1942-94
 (732) WARNER - LAMBERT COMPANY LLC, spoločnosť zriadená podľa zákonov štátu Delaware, 201 Tabor Road, Morris Plains, New Jersey 07950, US;
 (770) WARNER - LAMBERT COMPANY, spoločnosť zriadená podľa zákonov štátu Delaware, 201 Tabor Road, Morris Plains, New Jersey 07950, US;
 (580) 13.12.2004

(111) 180273
 (210) 2951-94
 (732) Canon Finetech Inc., 5540-11 Sakatemachi, Mitukaido-shi, Ibaraki 303-8503, JP;
 (770) COPYER CO., LTD., No. 3-3, Shimorenjaku 6-Chome, Mitaka-Shi, Tokyo, JP;
 (580) 29.11.2004

(111) 180533
 (210) 2755-94
 (732) CLAUDIA - Brádle, s. r. o., Riegrova 1823, 508 01 Hořice v Podkrkonoší, CZ;
 (770) Brádle Vladimír, Riegrova 1356, 508 01 Hořice, CZ;
 Dátum uzavretia zmluvy: 8.11.2004
 (580) 1.12.2004

(111) 181001
 (210) 924-94
 (732) PRAKOVSKÁ OCELIARSKA SPOLOČNOSŤ, s. r. o., 055 62 Prakovce, SK;
 (770) Závody ťažkého strojárstva, š. p., 055 62 Prakovce, SK;
 Dátum uzavretia zmluvy: 14.9.2004
 (580) 30.11.2004

(111) 181576
 (210) 2256-94
 (732) Seculus International S. A., Neuengasse 14/502, CH-2502 Biel, CH;
 (770) SECULUS S. A., Avenue Afonso Pena 3577, 20 e 30 Andares, CEP 30000 Mangabeiras, Belo Horizonte, BR;
 (580) 6.12.2004

(111) 182771
 (210) 700-94
 (732) WARNER - LAMBERT COMPANY LLC, spoločnosť zriadená podľa zákonov štátu Delaware, 201 Tabor Road, Morris Plains, New Jersey 07950, US;
 (770) Warner - Lambert Company, spoločnosť zriadená podľa zákonov štátu Delaware, Morris Plains, New Jersey, US;
 (580) 13.12.2004

(111) 185534
 (210) 2091-96
 (732) m-media, s. r. o., Leškova 3, 811 04 Bratislava, SK;
 (770) CREDITTON s. r. o., Ružová dolina 6, 821 08 Bratislava, SK;
 Dátum uzavretia zmluvy: 10.11.2003
 (580) 26.11.2004

(111) 187116
 (210) 625-97
 (732) PARKE, DAVIS & COMPANY LLC, a Michigan Limited Liability Company, 201 Tabor Road, Morris Plains, New Jersey 07950, US;
 (770) PARKE, DAVIS & COMPANY, spoločnosť zriadená podľa zákonov štátu Michigan, 201 Tabor Road, Morris Plains, New Jersey 07950, US;
 (580) 6.12.2004

(111) 191117
 (210) 1313-98
 (732) ARDO MID EUROPE, s. r. o., Slavníkovců 474/12a, 709 00 Ostrava, CZ;
 (770) Mochovské mrazírny, a. s., U mrazáren 70, 250 87 Mochov, CZ;
 Dátum uzavretia zmluvy: 5.8.2004
 (580) 1.12.2004

(111) 191118
 (210) 1314-98
 (732) ARDO MID EUROPE, s. r. o., Slavníkovců 474/12a, 709 00 Ostrava, CZ;
 (770) Mochovské mrazírny, a. s., U mrazáren 70, 250 87 Mochov, CZ;
 Dátum uzavretia zmluvy: 5.8.2004
 (580) 1.12.2004

(111) 191119
 (210) 1315-98
 (732) ARDO MID EUROPE, s. r. o., Slavníkovců 474/12a, 709 00 Ostrava, CZ;
 (770) Mochovské mrazírny, a. s., U mrazáren 70, 250 87 Mochov, CZ;
 Dátum uzavretia zmluvy: 5.8.2004
 (580) 1.12.2004

(111) 191120
 (210) 1316-98
 (732) ARDO MID EUROPE, s. r. o., Slavníkovců 474/12a, 709 00 Ostrava, CZ;
 (770) Mochovské mrazírny, a. s., U mrazáren 70, 250 87 Mochov, CZ;
 Dátum uzavretia zmluvy: 5.8.2004
 (580) 1.12.2004

(111) 191121

(210) 1317-98
(732) ARDO MID EUROPE, s. r. o., Slavníkovců 474/12a,
709 00 Ostrava, CZ;
(770) Mochovské mrazírny, a. s., U mrazáren 70, 250 87
Mochov, CZ;
Dátum uzavretia zmluvy: 5.8.2004
(580) 1.12.2004

(111) 193072

(210) 767-99
(732) m-média, s. r. o., Leškova 3, 811 04 Bratislava, SK;
(770) CREDITTON s. r. o., Ružová dolina 6, 821 08
Bratislava, SK;
Dátum uzavretia zmluvy: 10.11.2003
(580) 26.11.2004

(111) 193142

(210) 915-99
(732) PARKE, DAVIS & COMPANY LLC, a Michigan
Limited Liability Company, 201 Tabor Road,
Morris Plains, New Jersey 07950, US;
(770) PARKE, DAVIS & COMPANY, spoločnosť
zriadená podľa zákonov štátu Michigan, 201 Ta-
bor Road, Morris Plains, New Jersey 07950, US;
(580) 6.12.2004

(111) 194239

(210) 2063-99
(732) TRUL holding a. s., Moravské Prusy 119, 683 27
Prusy - Boškůvky, CZ;
(770) TRUL spol. s r. o., Hlavní 325, 790 84 Mikulovi-
ce, CZ;
(580) 30.11.2004

(111) 196422

(210) 1705-2000
(732) PARKE, DAVIS & COMPANY LLC, a Michigan
Limited Liability Company, 201 Tabor Road,
Morris Plains, New Jersey 07950, US;
(770) PARKE, DAVIS & COMPANY, spoločnosť
zriadená podľa zákonov štátu Michigan, 201 Ta-
bor Road, Morris Plains, New Jersey 07950, US;
(580) 6.12.2004

(111) 196423

(210) 1706-2000
(732) PARKE, DAVIS & COMPANY LLC, a Michigan
Limited Liability Company, 201 Tabor Road,
Morris Plains, New Jersey 07950, US;
(770) PARKE, DAVIS & COMPANY, spoločnosť
zriadená podľa zákonov štátu Michigan, 201 Ta-
bor Road, Morris Plains, New Jersey 07950, US;
(580) 6.12.2004

(111) 196424

(210) 1707-2000
(732) PARKE, DAVIS & COMPANY LLC, a Michigan
Limited Liability Company, 201 Tabor Road,
Morris Plains, New Jersey 07950, US;
(770) PARKE, DAVIS & COMPANY, spoločnosť
zriadená podľa zákonov štátu Michigan, 201 Ta-
bor Road, Morris Plains, New Jersey 07950, US;
(580) 6.12.2004

(111) 196933

(210) 1441-99
(732) AT Computers, a. s., Uhlířská 413/3, 710 00
Ostrava - Slezská Ostrava, CZ;
(770) AutoCont, a. s., Nemocniční 12, 702 00 Morav-
ská Ostrava, CZ;
Dátum uzavretia zmluvy: 3.11.2003
(580) 30.11.2004

(111) 197218

(210) 2521-2000
(732) PARKE, DAVIS & COMPANY LLC, a Michigan
Limited Liability Company, 201 Tabor Road,
Morris Plains, New Jersey 07950, US;
(770) PARKE, DAVIS & COMPANY, spoločnosť
zriadená podľa zákonov štátu Michigan, 201 Ta-
bor Road, Morris Plains, New Jersey 07950, US;
(580) 6.12.2004

(111) 197219

(210) 2522-2000
(732) PARKE, DAVIS & COMPANY LLC, a Michigan
Limited Liability Company, 201 Tabor Road,
Morris Plains, New Jersey 07950, US;
(770) PARKE, DAVIS & COMPANY, spoločnosť
zriadená podľa zákonov štátu Michigan, 201 Ta-
bor Road, Morris Plains, New Jersey 07950, US;
(580) 6.12.2004

(111) 197220

(210) 2523-2000
(732) PARKE, DAVIS & COMPANY LLC, a Michigan
Limited Liability Company, 201 Tabor Road,
Morris Plains, New Jersey 07950, US;
(770) PARKE, DAVIS & COMPANY, spoločnosť
zriadená podľa zákonov štátu Michigan, 201 Ta-
bor Road, Morris Plains, New Jersey 07950, US;
(580) 6.12.2004

(111) 198877

(210) 3844-2000
(732) PARKE, DAVIS & COMPANY LLC, a Michigan
Limited Liability Company, 201 Tabor Road,
Morris Plains, New Jersey 07950, US;
(770) PARKE, DAVIS & COMPANY, spoločnosť
zriadená podľa zákonov štátu Michigan, 201 Ta-
bor Road, Morris Plains, New Jersey 07950, US;
(580) 6.12.2004

(111) 200427

(210) 1053-2002
(732) IMBIZ s. r. o., Sadová 14, 052 01 Spišská Nová Ves, SK;
(770) Šutarík Jaroslav, Ing., IMBIZ, Sadová 14, 052 01 Spišská Nová Ves, SK;
Dátum uzavretia zmluvy: 16.8.2004
(580) 9.11.2004

(111) 201602

(210) 2660-2000
(732) Villa Vino Rača a. s., Pri vinohradoch 2, 835 20 Bratislava, SK;
(770) JAKOL, spol. s r. o., Pri Šajbách č. 3, 831 06 Bratislava, SK;
Dátum uzavretia zmluvy: 20.10.2004
(580) 29.11.2004

(111) 201794

(210) 2635-2002
(732) STELIT, s. r. o., Biskupická 54, 911 04 Trenčín, SK;
(770) Hrubý Marián, Ing., Slovinec 71, 841 07 Bratislava, SK;
Dátum uzavretia zmluvy: 30.11.2004
(580) 15.12.2004

(111) 202202

(210) 120-2002
(732) PARKE, DAVIS & COMPANY LLC, a Michigan Limited Liability Company, 201 Tabor Road, Morris Plains, New Jersey 07950, US;
(770) PARKE, DAVIS & COMPANY, spoločnosť zriadená podľa zákonov štátu Michigan, 201 Tabor Road, Morris Plains, New Jersey 07950, US;
(580) 6.12.2004

(111) 202902

(210) 538-2002
(732) WARNER - LAMBERT COMPANY LLC, spoločnosť zriadená podľa zákonov štátu Delaware, 201 Tabor Road, Morris Plains, New Jersey 07950, US;
(770) WARNER - LAMBERT COMPANY, spoločnosť zriadená podľa zákonov štátu Delaware, 201 Tabor Road, Morris Plains, New Jersey 07950, US;
(580) 13.12.2004

(111) 203138

(210) 689-2002
(732) PARKE, DAVIS & COMPANY LLC, a Michigan Limited Liability Company, 201 Tabor Road, Morris Plains, New Jersey 07950, US;
(770) PARKE, DAVIS & COMPANY, spoločnosť zriadená podľa zákonov štátu Michigan, 201 Tabor Road, Morris Plains, New Jersey 07950, US;
(580) 6.12.2004

(111) 203595

(210) 873-2002
(732) m-media, s. r. o., Leškova 3, 811 04 Bratislava, SK;
(770) CREDITTON s. r. o., Ružová dolina 6, 821 08 Bratislava, SK;
Dátum uzavretia zmluvy: 10.11.2003
(580) 26.11.2004

(111) 203772

(210) 2775-2002
(732) S. A., spol. s r. o., Račianska 155, 834 15 Bratislava, SK;
(770) Voipac, s. r. o., Ul. Janka Kráľa 3, 911 01 Trenčín, SK;
Dátum uzavretia zmluvy: 2.9.2004
(580) 6.12.2004

(111) 206579

(210) 80-2004
(732) WARNER - LAMBERT COMPANY LLC, spoločnosť zriadená podľa zákonov štátu Delaware, 201 Tabor Road, Morris Plains, New Jersey 07950, US;
(770) Warner-Lambert Company, 201 Tabor Road, Morris Plains, New Jersey 07950, US;
(580) 13.12.2004

(111) 206580

(210) 81-2004
(732) WARNER - LAMBERT COMPANY LLC, spoločnosť zriadená podľa zákonov štátu Delaware, 201 Tabor Road, Morris Plains, New Jersey 07950, US;
(770) Warner-Lambert Company, 201 Tabor Road, Morris Plains, New Jersey 07950, US;
(580) 13.12.2004

(111) 206581

(210) 82-2004
(732) WARNER - LAMBERT COMPANY LLC, spoločnosť zriadená podľa zákonov štátu Delaware, 201 Tabor Road, Morris Plains, New Jersey 07950, US;
(770) Warner-Lambert Company, 201 Tabor Road, Morris Plains, New Jersey 07950, US;
(580) 13.12.2004

(111) 206582

(210) 83-2004
(732) WARNER - LAMBERT COMPANY LLC, spoločnosť zriadená podľa zákonov štátu Delaware, 201 Tabor Road, Morris Plains, New Jersey 07950, US;
(770) Warner-Lambert Company, 201 Tabor Road, Morris Plains, New Jersey 07950, US;
(580) 13.12.2004

(111) 206705

(210) 77-2004
(732) WARNER - LAMBERT COMPANY LLC, spoločnosť zriadená podľa zákonov štátu Delaware, 201 Tabor Road, Morris Plains, New Jersey 07950, US;
(770) Warner-Lambert Company, 201 Tabor Road, Morris Plains, New Jersey 07950, US;
(580) 13.12.2004

(111) 206706

(210) 78-2004

(732) WARNER - LAMBERT COMPANY LLC, spoločnosť
zriadená podľa zákonov štátu Delaware, 201 Ta-
bor Road, Morris Plains, New Jersey 07950, US;

(770) Warner-Lambert Company, 201 Tabor Road,
Morris Plains, New Jersey 07950, US;

(580) 13.12.2004

(111) 206707

(210) 79-2004

(732) WARNER - LAMBERT COMPANY LLC, spoločnosť
zriadená podľa zákonov štátu Delaware, 201 Ta-
bor Road, Morris Plains, New Jersey 07950, US;

(770) Warner-Lambert Company, 201 Tabor Road,
Morris Plains, New Jersey 07950, US;

(580) 13.12.2004

Zmeny v údajoch o majiteľoch/prihlasovateľoch**(111) 92762**

(210) 1030
(732) AVEFLOR, a. s., Budčeves 26, 507 32 Kopidlno, CZ;
(580) 25.11.2004

(111) 95209

(210) 1282
(732) Zentiva, a. s., Nitrianska 100, 920 27 Hlohovec, SK;
(580) 14.12.2004

(111) 95609

(210) 1258
(732) Zentiva, a. s., Nitrianska 100, 920 27 Hlohovec, SK;
(580) 3.12.2004

(111) 97819

(210) 4012
(732) Zentiva, a. s., U kabelovny 130, 102 37 Dolní
Měcholupy, Praha 10, CZ;
(580) 3.12.2004

(111) 98700

(210) 4233
(732) Zentiva, a. s., Nitrianska 100, 920 27 Hlohovec, SK;
(580) 3.12.2004

(111) 100270

(210) 4419
(732) Zentiva, a. s., U kabelovny 130, 102 37 Dolní
Měcholupy, Praha 10, CZ;
(580) 3.12.2004

(111) 100291

(210) 4505
(732) Zentiva, a. s., U kabelovny 130, 102 37 Dolní
Měcholupy, Praha 10, CZ;
(580) 3.12.2004

(111) 100462

(210) 4413
(732) Zentiva, a. s., Nitrianska 100, 920 27 Hlohovec, SK;
(580) 3.12.2004

(111) 103895

(210) 4423
(732) Zentiva, a. s., U kabelovny 130, 102 37 Dolní
Měcholupy, Praha 10, CZ;
(580) 3.12.2004

(111) 107233

(210) 1394
(732) SpofaDental, a. s., Černokostecká 84, 100 31
Praha 10 - Strašnice, CZ;
(580) 25.11.2004

(111) 151636

(210) 3226
(732) IGRA, výrobné družstvo, Michelská 76/965, 115 47
Praha 4, CZ;
(580) 25.11.2004

(111) 152145

(210) 5138
(732) Zentiva, a. s., Nitrianska 100, 920 27 Hlohovec, SK;
(580) 3.12.2004

(111) 152228

(210) 5316
(732) Zentiva, a. s., U kabelovny 130, 102 37 Dolní
Měcholupy, Praha 10, CZ;
(580) 3.12.2004

(111) 152346

(210) 5740
(732) Zentiva, a. s., Nitrianska 100, 920 27 Hlohovec, SK;
(580) 3.12.2004

(111) 155479

(210) 25004
(732) Takeda Pharmaceutical Company Limited, 1-1,
Doshomachi 4-chome, Chuo-ku, Osaka, JP;
(580) 14.12.2004

(111) 155690

(210) 29899
(732) Zentiva, a. s., U kabelovny 130, 102 37 Dolní
Měcholupy, Praha 10, CZ;
(580) 3.12.2004

(111) 155709

(210) 25003
(732) Takeda Pharmaceutical Company Limited, 1-1,
Doshomachi 4-chome, Chuo-ku, Osaka, JP;
(580) 14.12.2004

(111) 156210

(210) 33677
(732) Zentiva, a. s., U kabelovny 130, 102 37 Dolní
Měcholupy, Praha 10, CZ;
(580) 3.12.2004

(111) 156338

(210) 34187
(732) Zentiva, a. s., Nitrianska 100, 920 27 Hlohovec, SK;
(580) 3.12.2004

(111) 162492

(210) 48665
(732) Zentiva, a. s., Nitrianska 100, 920 27 Hlohovec, SK;
(580) 3.12.2004

(111) 162870

(210) 49115
(732) Zentiva, a. s., Nitrianska 100, 920 27 Hlohovec, SK;
(580) 3.12.2004

(111) 162871

(210) 49114
(732) Zentiva, a. s., U kabelovny 130, 102 37 Dolní
Měcholupy, Praha 10, CZ;
(580) 3.12.2004

(111) 166010

(210) 53935
(732) Beecham Group p. l. c., 980 Great West Road,
Brentford, Middlesex TW8 9GS, GB;
(580) 30.11.2004

(111) 166093

(210) 54034
(732) Zentiva, a. s., U kabelovny 130, 102 37 Dolní
Měcholupy, Praha 10, CZ;
(580) 3.12.2004

(111) 166094

(210) 54035
(732) Zentiva, a. s., Nitrianska 100, 920 27 Hlohovec, SK;
(580) 3.12.2004

(111) 166239

(210) 54154
(732) Zentiva, a. s., Nitrianska 100, 920 27 Hlohovec, SK;
(580) 3.12.2004

(111) 166274

(210) 54310
(732) Zentiva, a. s., U kabelovny 130, 102 37 Dolní
Měcholupy, Praha 10, CZ;
(580) 3.12.2004

(111) 166307

(210) 54267
(732) Zentiva, a. s., U kabelovny 130, 102 37 Dolní
Měcholupy, Praha 10, CZ;
(580) 3.12.2004

(111) 166363

(210) 54376
(732) Zentiva, a. s., U kabelovny 130, 102 37 Dolní
Měcholupy, Praha 10, CZ;
(580) 3.12.2004

(111) 166466

(210) 54268
(732) Zentiva, a. s., Nitrianska 100, 920 27 Hlohovec, SK;
(580) 3.12.2004

(111) 167961

(210) 57057
(732) Takeda Pharmaceutical Company Limited, 1-1,
Doshomachi 4-chome, Chuo-ku, Osaka, JP;
(580) 26.11.2004

(111) 167962

(210) 57058
(732) Takeda Pharmaceutical Company Limited, 1-1,
Doshomachi 4-chome, Chuo-ku, Osaka, JP;
(580) 26.11.2004

(111) 169319

(210) 59070
(732) Thomas & Betts International, Inc., a Delaware
Corporation, 501 Silverside Road, Suite 67, Wil-
mington, Delaware 19809, US;
(580) 26.11.2004

(111) 171805

(210) 58432
(732) Thomas & Betts International, Inc., a Delaware
Corporation, 501 Silverside Road, Suite 67, Wil-
mington, Delaware 19809, US;
(580) 26.11.2004

(111) 171806

(210) 58433
(732) Thomas & Betts International, Inc., a Delaware
Corporation, 501 Silverside Road, Suite 67, Wil-
mington, Delaware 19809, US;
(580) 26.11.2004

(111) 171809

(210) 58437
(732) Thomas & Betts International, Inc., a Delaware
Corporation, 501 Silverside Road, Suite 67, Wil-
mington, Delaware 19809, US;
(580) 26.11.2004

(111) 176909

(210) 68729
(732) Thomas & Betts International, Inc., a Delaware
Corporation, 501 Silverside Road, Suite 67, Wil-
mington, Delaware 19809, US;
(580) 26.11.2004

(111) 176981

(210) 58434
(732) Thomas & Betts International, Inc., a Delaware
Corporation, 501 Silverside Road, Suite 67, Wil-
mington, Delaware 19809, US;
(580) 26.11.2004

(111) **179327**
(210) 1413-94
(732) SENSORMATIC ELECTRONICS CORPORATION, 6600 Congress Avenue, Boca Raton, Florida 33487, US;
(580) 25.11.2004

(111) **179328**
(210) 1414-94
(732) SENSORMATIC ELECTRONICS CORPORATION, 6600 Congress Avenue, Boca Raton, Florida 33487, US;
(580) 25.11.2004

(111) **179376**
(210) 2792-94
(732) Mlékárna Hlinsko, s. r. o., Kouty 53, 539 01 Hlinsko v Čechách, CZ;
(580) 25.11.2004

(111) **179377**
(210) 2793-94
(732) Mlékárna Hlinsko, s. r. o., Kouty 53, 539 01 Hlinsko v Čechách, CZ;
(580) 25.11.2004

(111) **179382**
(210) 3051-94
(732) Beecham Group p. l. c., 980 Great West Road, Brentford, Middlesex TW8 9GS, GB;
(580) 30.11.2004

(111) **180497**
(210) 2926-94
(732) NORTON HEALTHCARE Ltd., Ivax Quays, Albert Basin, Royal Docks, London E16 2QJ, GB;
(580) 9.12.2004

(111) **180499**
(210) 2928-94
(732) NORTON HEALTHCARE Ltd., Ivax Quays, Albert Basin, Royal Docks, London E16 2QJ, GB;
(580) 9.12.2004

(111) **180501**
(210) 2930-94
(732) NORTON HEALTHCARE Ltd., Ivax Quays, Albert Basin, Royal Docks, London E16 2QJ, GB;
(580) 9.12.2004

(111) **180539**
(210) 2921-94
(732) NORTON HEALTHCARE Ltd., Ivax Quays, Albert Basin, Royal Docks, London E16 2QJ, GB;
(580) 9.12.2004

(111) **180540**
(210) 2923-94
(732) NORTON HEALTHCARE Ltd., Ivax Quays, Albert Basin, Royal Docks, London E16 2QJ, GB;
(580) 9.12.2004

(111) **180731**
(210) 2804-94
(732) VTS CLIMA Sp. z o. o., ul. Plk. Dabka, 81-198 Kosakowo (Pogórze), PL;
(580) 6.12.2004

(111) **181212**
(210) 238-95
(732) Zentiva, a. s., U kabelovny 130, 102 37 Dolní Měcholupy, Praha 10, CZ;
(580) 6.12.2004

(111) **182005**
(210) 2961-94
(732) DATEX Lučenec, s. r. o., Železničná 35, 984 01 Lučenec, SK;
(580) 25.11.2004

(111) **182182**
(210) 2335-95
(732) Zentiva, a. s., U kabelovny 130, 102 37 Dolní Měcholupy, Praha 10, CZ;
(580) 6.12.2004

(111) **182183**
(210) 2336-95
(732) Zentiva, a. s., U kabelovny 130, 102 37 Dolní Měcholupy, Praha 10, CZ;
(580) 6.12.2004

(111) **182185**
(210) 2338-95
(732) Zentiva, a. s., U kabelovny 130, 102 37 Dolní Měcholupy, Praha 10, CZ;
(580) 6.12.2004

(111) **182186**
(210) 2339-95
(732) Zentiva, a. s., U kabelovny 130, 102 37 Dolní Měcholupy, Praha 10, CZ;
(580) 6.12.2004

(111) **182187**
(210) 2340-95
(732) Zentiva, a. s., U kabelovny 130, 102 37 Dolní Měcholupy, Praha 10, CZ;
(580) 6.12.2004

(111) **182790**
(210) 2650-94
(732) Peter Kiss - Obchod PEKI, Budatínska 31, 851 05 Bratislava, SK;
(580) 9.12.2004

(111) 183038
(210) 3495-95
(732) Zentiva, a. s., U kabelovny 130, 102 37 Dolní
Měcholupy, Praha 10, CZ;
(580) 6.12.2004

(111) 183193
(210) 1661-95
(732) Zentiva, a. s., U kabelovny 130, 102 37 Dolní
Měcholupy, Praha 10, CZ;
(580) 6.12.2004

(111) 183408
(210) 3543-95
(732) Zentiva, a. s., Nitrianska 100, 920 27 Hlohovec, SK;
(580) 6.12.2004

(111) 184383
(210) 595-96
(732) MICROSOFT BUSINESS SOLUTIONS ApS,
Frydenlunds Alle 6, 2950 Vedbaek, DK;
(580) 29.11.2004

(111) 184384
(210) 596-96
(732) MICROSOFT BUSINESS SOLUTIONS ApS,
Frydenlunds Alle 6, 2950 Vedbaek, DK;
(580) 29.11.2004

(111) 185151
(210) 2241-96
(732) Imperial Tobacco Slovakia a. s., Mlynské Nivy 54,
824 53 Bratislava, SK;
(580) 30.11.2004

(111) 185152
(210) 2242-96
(732) Imperial Tobacco Slovakia a. s., Mlynské Nivy 54,
824 53 Bratislava, SK;
(580) 30.11.2004

(111) 185153
(210) 2243-96
(732) Imperial Tobacco Slovakia a. s., Mlynské Nivy 54,
824 53 Bratislava, SK;
(580) 30.11.2004

(111) 185970
(210) 2240-96
(732) Imperial Tobacco Slovakia a. s., Mlynské Nivy 54,
824 53 Bratislava, SK;
(580) 30.11.2004

(111) 186325
(210) 2238-96
(732) Imperial Tobacco Slovakia a. s., Mlynské Nivy 54,
824 53 Bratislava, SK;
(580) 30.11.2004

(111) 186860
(210) 1209-97
(732) Imperial Tobacco Slovakia a. s., Mlynské Nivy 54,
824 53 Bratislava, SK;
(580) 30.11.2004

(111) 186861
(210) 1210-97
(732) Imperial Tobacco Slovakia a. s., Mlynské Nivy 54,
824 53 Bratislava, SK;
(580) 30.11.2004

(111) 187235
(210) 2922-94
(732) NORTON HEALTHCARE Ltd., Ivax Quays,
Albert Basin, Royal Docks, London E16 2QJ, GB;
(580) 9.12.2004

(111) 187300
(210) 2244-96
(732) Imperial Tobacco Slovakia a. s., Mlynské Nivy 54,
824 53 Bratislava, SK;
(580) 30.11.2004

(111) 187922
(210) 1915-97
(732) Takeda Pharmaceutical Company Limited, 1-1,
Doshomachi 4-chome, Chuo-ku, Osaka, JP;
(580) 26.11.2004

(111) 189075
(210) 3333-97
(732) Takeda Pharmaceutical Company Limited, 1-1,
Doshomachi 4-chome, Chuo-ku, Osaka, JP;
(580) 26.11.2004

(111) 189148
(210) 3703-97
(732) MICROSOFT BUSINESS SOLUTIONS ApS,
Frydenlunds Alle 6, 2950 Vedbaek, DK;
(580) 29.11.2004

(111) 189642
(210) 2732-99
(732) MASTRA, spol. s r. o., Matúškovo 901, 925 01
Matúškovo, SK;
(580) 6.12.2004

(111) 189848
(210) 40-98
(732) Takeda Pharmaceutical Company Limited, 1-1,
Doshomachi 4-chome, Chuo-ku, Osaka, JP;
(580) 26.11.2004

(111) 189849
(210) 41-98
(732) Takeda Pharmaceutical Company Limited, 1-1,
Doshomachi 4-chome, Chuo-ku, Osaka, JP;
(580) 26.11.2004

(111) **191836**
(210) 430-98
(732) NEIL PRYDE LIMITED, 20/F YKK Building
Phase 2, No. 2 San Lik Street, Tuen Mun, HK;
(580) 29.11.2004

(111) **192768**
(210) 2239-96
(732) Imperial Tobacco Slovakia a. s., Mlynské Nivy 54,
824 53 Bratislava, SK;
(580) 30.11.2004

(111) **193975**
(210) 3290-98
(732) MASTRA, spol. s r. o., Matúškovo 901, 925 01
Matúškovo, SK;
(580) 6.12.2004

(111) **194536**
(210) 2246-96
(732) Imperial Tobacco Slovakia a. s., Mlynské Nivy 54,
824 53 Bratislava, SK;
(580) 30.11.2004

(111) **194765**
(210) 2839-99
(732) Takeda Pharmaceutical Company Limited, 1-1,
Doshomachi 4-chome, Chuo-ku, Osaka, JP;
(580) 14.12.2004

(111) **194766**
(210) 2840-99
(732) Takeda Pharmaceutical Company Limited, 1-1,
Doshomachi 4-chome, Chuo-ku, Osaka, JP;
(580) 14.12.2004

(111) **195480**
(210) 1152-99
(732) Thomas & Betts International, Inc., a Delaware
Corporation, 501 Silverside Road, Suite 67, Wil-
mington, Delaware 19809, US;
(580) 26.11.2004

(111) **195769**
(210) 696-2000
(732) Takeda Pharmaceutical Company Limited, 1-1,
Doshomachi 4-chome, Chuo-ku, Osaka, JP;
(580) 14.12.2004

(111) **195770**
(210) 697-2000
(732) Takeda Pharmaceutical Company Limited, 1-1,
Doshomachi 4-chome, Chuo-ku, Osaka, JP;
(580) 14.12.2004

(111) **197344**
(210) 1787-2000
(732) Imperial Tobacco Slovakia a. s., Mlynské Nivy 54,
824 53 Bratislava, SK;
(580) 30.11.2004

(111) **197970**
(210) 1786-2000
(732) Imperial Tobacco Slovakia a. s., Mlynské Nivy 54,
824 53 Bratislava, SK;
(580) 30.11.2004

(111) **198161**
(210) 3184-2000
(732) Takeda Pharmaceutical Company Limited, 1-1,
Doshomachi 4-chome, Chuo-ku, Osaka, JP;
(580) 14.12.2004

(111) **199488**
(210) 2245-96
(732) Imperial Tobacco Slovakia a. s., Mlynské Nivy 54,
824 53 Bratislava, SK;
(580) 30.11.2004

(111) **199774**
(210) 2515-2000
(732) SkyEurope Airlines, a. s., Ivanská cesta 26, 821 04
Bratislava, SK;
(580) 29.11.2004

(111) **200924**
(210) 2844-2001
(732) Imperial Tobacco Slovakia a. s., Mlynské Nivy 54,
824 53 Bratislava, SK;
(580) 30.11.2004

(111) **200925**
(210) 2845-2001
(732) Imperial Tobacco Slovakia a. s., Mlynské Nivy 54,
824 53 Bratislava, SK;
(580) 30.11.2004

(111) **201492**
(210) 2848-2001
(732) Imperial Tobacco Slovakia a. s., Mlynské Nivy 54,
824 53 Bratislava, SK;
(580) 30.11.2004

(111) **204045**
(210) 3566-2002
(732) SkyEurope Airlines, a. s., Ivanská cesta 26, 821 04
Bratislava, SK;
(580) 29.11.2004

(111) **204046**
(210) 3567-2002
(732) SkyEurope Airlines, a. s., Ivanská cesta 26, 821 04
Bratislava, SK;
(580) 29.11.2004

(111) 204047

(210) 3568-2002

(732) SkyEurope Airlines, a. s., Ivanská cesta 26, 821 04
Bratislava, SK;(580) 29.11.2004

(111) 204505

(210) 2774-2002

(732) Imperial Tobacco Slovakia a. s., Mlynské Nivy 54,
824 53 Bratislava, SK;(580) 30.11.2004

(111) 206247

(210) 2801-2002

(732) HC SLOVAN Bratislava, a. s., Odbojárov 9, 831 04
Bratislava, SK;(580) 6.12.2004

(111) 206824

(210) 1457-2003

(732) Villa Vino Rača a. s., Pri vinohradoch 2, 835 20
Bratislava, SK;(580) 6.12.2004

(111) 206863

(210) 466-2002

(732) ABILITY DEVELOPMENT, a. s., Plynárenská 7/B,
821 09 Bratislava, SK;(580) 14.12.2004

(111) 207324

(210) 430-2003

(732) Zentiva, a. s., Nitrianska 100, 920 27 Hlohovec, SK;

(580) 29.11.2004

Licenčné zmluvy registrované

(111) 156272

(210) 34167

(732) Société Tabbarah pour le Commerce et l'Industrie S. A. L., Beyrouth, LB;

(791) MLÉKÁRNA KYJOV, a. s., Urbanova 900, 697 01 Kyjov, CZ;

Druh licencie: zmluvná výlučná

Dátum uzavretia licenčnej zmluvy: 1.10.2004

(580) 2.12.2004

(111) 173601

(210) 64707

(732) Société Tabbarah pour le Commerce et l'Industrie S. A. L., Beyrouth, LB;

(791) MLÉKÁRNA KYJOV, a. s., Urbanova 900, 697 01 Kyjov, CZ;

Druh licencie: zmluvná výlučná

Dátum uzavretia licenčnej zmluvy: 1.10.2004

(580) 6.12.2004

(111) 180965

(210) 49-95

(732) LÍPA, spol. s r. o., Vilímovská 3, 160 00 Praha 6, CZ;

(791) MLÉKÁRNA KYJOV, a. s., Urbanova 900, 697 01 Kyjov, CZ;

Druh licencie: zmluvná výlučná

Dátum uzavretia licenčnej zmluvy: 1.10.2004

(580) 10.12.2004

(111) 189878

(210) 84-98

(732) INTERLABO LIMITED, Eagle House, 16 Kyriakos Matsis Avenue, 10th Floor, Ayioi Omoloyites, 1082 Nicosia, CY;

(791) OKAY Slovakia, spol. s r. o., Nobelova 34, 836 05 Bratislava, SK;

Druh licencie: zmluvná nevýlučná

Dátum uzavretia licenčnej zmluvy: 1.9.2002

(580) 6.12.2004

(111) 197477

(210) 997-99

(732) INTERLABO LIMITED, Eagle House, 16 Kyriakos Matsis Avenue, 10th Floor, Ayioi Omoloyites, 1082 Nicosia, CY;

(791) OKAY Slovakia, spol. s r. o., Nobelova 34, 836 05 Bratislava, SK;

Druh licencie: zmluvná nevýlučná

Dátum uzavretia licenčnej zmluvy: 1.9.2002

(580) 6.12.2004

Ukončenie platnosti licenčných zmlúv

(111) 159493

(210) 43746

(732) Biotika, a. s., Slovenská Ľupča 566, 976 13 Slovenská Ľupča, SK;

(791) Galena, s. p., 747 70 Opava - Komárov, CZ;

Dátum ukončenia platnosti licenčnej zmluvy:

31.12.2004

(580) 30.11.2004

Medzinárodne zapísané ochranné známky**(111) 95203**

(220) 11.12.1930

(800) 835 177

Dátum medzinárodného zápisu: 27.8.2004

Platnosť pre: AM, AZ, BY, BG, DK, EE, FI, GE, LT, LV, HU, MD, NO, PL, AT, RO, RU, SE, UA

(111) 205469

(220) 16.9.2003

(800) 835 063

Dátum medzinárodného zápisu: 4.3.2004

Platnosť pre: CZ, HR, HU, DE, PL, AT, RO, SI, IT

(111) 199453

(220) 28.2.2001

(800) 835 176

Dátum medzinárodného zápisu: 27.8.2004

Platnosť pre: AM, AZ, BY, BG, DK, EE, FI, GE, LT, LV, HU, MD, NO, PL, AT, RO, RU, SE, UA

(111) 206449

(220) 2.12.2003

(800) 836 303

Dátum medzinárodného zápisu: 9.7.2004

Platnosť pre: HU, DE, PL, AT, SE

(111) 201594

(220) 20.11.2001

(800) 835 175

Dátum medzinárodného zápisu: 27.8.2004

Platnosť pre: AM, AZ, BY, BG, DK, EE, FI, GE, LT, LV, HU, MD, NO, PL, AT, RO, RU, SE, UA

(111) 206457

(220) 6.2.2004

(800) 836 299

Dátum medzinárodného zápisu: 9.7.2004

Platnosť pre: CZ, HU, DE, PL, AT, RU, SE

(111) 205167

(220) 7.7.2003

(800) 836105

Dátum medzinárodného zápisu: 20.1.2004

Platnosť pre: CZ, HU, DE, PL, AT, UA

(111) 206461

(220) 19.2.2004

(800) 836 298

Dátum medzinárodného zápisu: 9.7.2004

Platnosť pre: CZ, HU, DE, PL, AT, SE

Zastavené konania o prihláškach ochranných známok

(210)

3461-2001

1212-2002

1213-2002

2998-2002

3588-2002

1011-2003

Zamietnuté prihlášky ochranných známok

(210)

1955-2001

2705-2001

3388-2001

1297-2002

Zaniknuté ochranné známky

(111)	(141)	(111)	(141)	(111)	(141)	(111)	(141)
93856	17.04.2004	172665	27.04.2004	179571	28.04.2004	180441	22.04.2004
93857	17.04.2004	173145	19.04.2004	179571	28.04.2004	180443	28.04.2004
93858	18.04.2004	177577	07.04.2004	179571	28.04.2004	180444	29.04.2004
95505	18.04.2004	177578	07.04.2004	179635	14.04.2004	180445	29.04.2004
95555	06.04.2004	177579	07.04.2004	179737	15.04.2004	180446	29.04.2004
96254	22.04.2004	177611	11.04.2004	179981	14.04.2004	180447	29.04.2004
98292	15.04.2004	177612	11.04.2004	179982	14.04.2004	180448	29.04.2004
100159	05.04.2004	177930	07.04.2004	179983	14.04.2004	180449	29.04.2004
103432	01.04.2004	177931	07.04.2004	179984	27.04.2004	180588	21.04.2004
105773	26.04.2004	177932	07.04.2004	179985	28.04.2004	180589	21.04.2004
106702	09.04.2004	177967	08.04.2004	179986	28.04.2004	180632	12.04.2004
120269	20.04.2004	178339	18.04.2004	180051	07.04.2004	180691	21.04.2004
151426	09.04.2004	178340	18.04.2004	180056	15.04.2004	180824	19.04.2004
151429	09.04.2004	178341	18.04.2004	180106	07.04.2004	180825	21.04.2004
155877	24.04.2004	178531	29.04.2004	180109	08.04.2004	180826	26.04.2004
155879	24.04.2004	178532	29.04.2004	180110	11.04.2004	181533	18.04.2004
155937	30.04.2004	179034	06.04.2004	180111	14.04.2004	181534	18.04.2004
156013	04.04.2004	179087	06.04.2004	180114	28.04.2004	181536	25.04.2004
162081	09.04.2004	179090	11.04.2004	180115	29.04.2004	181537	25.04.2004
162190	09.04.2004	179217	08.04.2004	180193	21.04.2004	181891	14.08.2000
162192	11.04.2004	179270	06.04.2004	180198	28.04.2004	182772	11.04.2004
162197	19.04.2004	179271	06.04.2004	180199	29.04.2004	185465	22.07.2004
162277	26.04.2004	179323	07.04.2004	180200	29.04.2004	186886	12.04.2004
162419	03.04.2004	179483	06.04.2004	180201	29.04.2004	196476	12.04.2004
165839	05.04.2004	179484	06.04.2004	180202	29.04.2004	196477	12.04.2004
165911	13.04.2004	179528	06.04.2004	180203	29.04.2004		
166785	05.04.2004	179529	06.04.2004	180436	21.04.2004		

Čiastočne vymazané ochranné známky

(111) 199790

(210) 78-2001

(220) 12.1.2001

Dátum čiastočného výmazu: 6.11.2002

(511) 39 - Kuriérske služby, preprava cenností, preprava cenín ozbrojenými vozidlami.

42 - Pátranie.

8 (511) 39, 42

(580) 6.11.2002

Vymazané ochranné známky

(111) 205863

(210) 3266-2002

(220) 14.11.2002

(580) 14.11.2002

Opravy zoznamu zatriedených tovarov a/alebo služieb

(111) 207713
(210) 1698-2002
(511) 41 - ...agentúry; **informácie o možnostiach rekreácie**; informácie o ...
Vestník č. 8/2004, str. 119

(111) 207732
(210) 1934-2003
(511) 5 - ... vitamíny **a minerály** a stopové prvky, ...
Vestník č. 8/2004, str. 159

Opravy mien

(111) 181559
(210) 1744-94
Intergum Gıda Sanayi ve Ticaret A. S., Istanbul, TR;
Vestník č. 11/2004 - str. 202

Opravy chýb alebo zmeny všeobecne

(111) 200426
(220) 12.4.2002
(210) 1052-2002
(800) 789 394
Dátum medzinárodného zápisu: 7.10.2002
Platnosť pre: **RU**
Vestník č. 2/2003, str. 295

(111) 200427
(220) 12.4.2002
(210) 1053-2002
(800) 789 395
Dátum medzinárodného zápisu: 7.10.2002
Platnosť pre: **RU**
Vestník č. 2/2003, str. 295

Opravy tlačových chýb vo Vestníku ÚPV SR

(111) 207425
(210) 1190-2003
(151) 14.10.2004
7 - ... zdviháky, bubnové zdvíhadlá (**vrátky**),
hydraulické ...
Vestník č. 7/2005 - str. 136

ČASŤ

ÚRADNÉ OZNAMY

OZNAM**Nový zmluvný štát PCT**

Svetová organizácia duševného vlastníctva (WIPO) so sídlom v Ženeve oznamuje, že od 3. januára 2005 sú **Komory /KM/ 125.** zmluvným štátom PCT.

Zmluva o prístupe pre uvedenú krajinu nadobudne platnosť **3. apríla 2004.**
