

ČAŠŤ

DIZAJNY

Číselné INID - kódy na označovanie bibliografických údajov (Štandard WIPO ST. 80)

(11)	Číslo zapísaného dizajnu	(51)	Medzinárodné triedenie dizajnov
(15)	Dátum zápisu/predĺženia platnosti	(54)	Názov dizajnu
(18)	Predpokladaný dátum uplynutia platnosti zápisu/predĺženia platnosti	(55)	Vyobrazenie dizajnu/vyobrazenie dizajnu po čiastočnom výmaze
(21)	Číslo prihlášky	(58)	Dátum záznamu v registri, napr. zmeny mena, zániku, výmazu a pod.
(22)	Dátum podania prihlášky	(62)	Číslo pôvodnej prihlášky v prípade vylúčenej prihlášky
(24)	Dátum nadobudnutia účinkov zapísaného dizajnu	(71)	Meno (názov) a adresa prihlasovateľa (-ov)
(31)	Číslo prioritnej prihlášky	(72)	Meno pôvodcu (-ov)
(32)	Dátum podania prioritnej prihlášky	(73)	Meno (názov) a adresa majiteľa (-ov)
(33)	Krajina alebo regionálna organizácia priority	(74)	Meno (názov) a adresa zástupcu (-ov)
(45)	Dátum sprístupnenia zapísaného dizajnu	(78)	Meno (názov) a adresa nového majiteľa (-ov) po prevode alebo prechode
(46)	Dátum uplynutia odkladu zverejnenia		

Poznámka:

Číslo uvádzané pred kódom (51) znamená verziu Medzinárodného triedenia dizajnov.

Kódy na označovanie záhlaví oznámení publikovaných vo Vestníku ÚPV SR (Štandard WIPO ST. 17)

FG4Q	Zapísané dizajny
MA4Q	Zaniknuté zapísané dizajny vzdaním sa
MC4Q	Vymazané zapísané dizajny
MG4Q	Čiastočne vymazané zapísané dizajny
MK4Q	Zaniknuté zapísané dizajny uplynutím doby platnosti
MM4Q	Zaniknuté zapísané dizajny pre nezaplatenie poplatkov za predĺženie platnosti
ND4Q	Predĺženie platnosti zapísaných dizajnov
PC4Q	Prevody a prechody práv
PD4Q	Zmeny dispozičných práv na zapísané dizajny (zálohy)
PD4Q	Zmeny dispozičných práv na zapísané dizajny (ukončenie záloh)
QB4Q	Licenčné zmluvy registrované
QC4Q	Ukončenie platnosti licenčných zmlúv
TA4Q	Doplnenie meno pôvodcu (-ov)
TB4Q	Opravy mien
TC4Q	Zmeny mien
TD4Q	Opravy adries
TE4Q	Zmeny adries
TF4Q	Opravy dátumov
TG4Q	Opravy medzinárodného triedenia
TH4Q	Opravy chýb alebo zmeny všeobecne
TK4Q	Opravy tlačových chýb vo Vestníku ÚPV SR

FG4Q

Zapísané dizajny

(11)	(51)	(11)	(51)	(11)	(51)	(11)	(51)
27011	19/08.05	27017	12/13.10	27023	07/01.02	27029	14/03.10
27012	09/01.01	27018	08/05.02	27024	24/04.02	27030	08/01.01
27013	02/02.04	27019	07/05.01	27025	10/05.04	27031	25/99.00
27014	09/01.01	27020	23/03.01	27026	10/05.03	27032	09/03.01
27015	23/02.05	27021	14/03.10	27027	14/03.02	27033	20/03.03
27016	20/02.02	27022	31/00.00	27028	14/03.02		

8 (51) 02/02.04**(11) 27013**

(15) 3.12.2004

(18) 26.1.2009

(21) 9-2004

(22) 26.1.2004

(24) 3.12.2004

(45) 4.2.2005

(72) Sabovčík Róbert, Ing., Prešov, SK; Kováč Jozef, Ing., Prešov, SK;

(73) ZEKON, a. s., Michalovce, SK;

(74) Mrenica Jaroslav, Ing., Púchov, SK;

(54) Rovnošata poľná - vzor 97

Určenie výrobku: Výrobkom, ktorým je dizajn stelesnený, je bojový odev pre osádky bojových vozidiel určený pre armádu s využitím pri usku-točňovaní bojových, ale aj mierových zákrokov.

(28) 1

(55)



1.4



1.1



1.2



1.3



1.5



1.6

8 (51) 07/01.02

(11) 27023

(15) 7.12.2004

(18) 27.5.2009

(21) 109-2004

(22) 27.5.2004

(24) 7.12.2004

(45) 4.2.2005

(72) Biriczová Lubica, Praha, CZ;

(73) UNILEVER NV, AL Rotterdam, NL;

(74) Majlingová Marta, Ing., Bratislava, SK;

(54) Miska

Určenie výrobku: Výrobok, v ktorom bude dizajn stelesnený alebo na ktorom bude aplikovaný, je určený ako miska na polievku a iné potraviny.

(28) 1

(55)

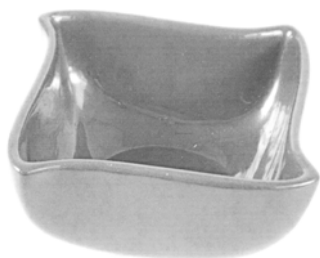

1.1

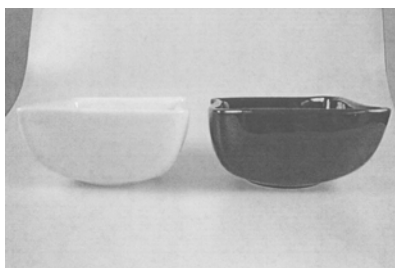

1.2



1.3



1.4

8 (51) 07/05.01

(11) 27019

(15) 6.12.2004

(18) 6.5.2009

(21) 101-2004

(22) 6.5.2004

(24) 6.12.2004

(31) 104856

(32) 11.11.2003

(33) EM

(45) 4.2.2005

(72) Hui Patrick, Hong Kong, CN;

(73) Lidl Stiftung & Co. KG, Neckarsulm, DE;

(74) Čechvalová Dagmar, Bratislava, SK;

(54) Žehlička

Určenie výrobku: Výrobok, v ktorom bude dizajn stelesnený alebo na ktorom bude aplikovaný, je určený ako žehlička.

(28) 1

(55)



1.1



1.2

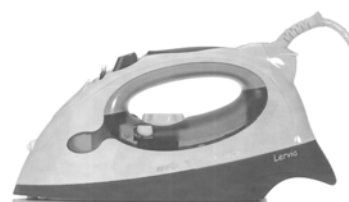

1.3



1.4



1.5



1.6



1.7

(54) Vřtačka

Určenie výrobku: Výrobok, v ktorom bude dizajn stelesnený alebo na ktorom bude aplikovaný, je určený ako elektrické ručné náradie, predovšetkým vřtačka.

(28) 1

(55)



1.1



1.2



1.3



1.4

8 (51) 08/01.01**(11) 27030**

(15) 7.12.2004

(18) 10.6.2009

(21) 120-2004

(22) 10.6.2004

(24) 7.12.2004

(31) 119078

(32) 18.12.2003

(33) EM

(45) 4.2.2005

(72) Pretzell Peter, Bochum, DE;

(73) Lidl Stiftung & Co. KG, Neckarsulm, DE;

(74) Čechvalová Dagmar, Bratislava, SK;



1.5



1.6



1.2



1.3



1.4

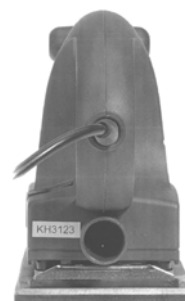

1.5



1.6

8 (51) 08/05.02

(11) 27018

(15) 6.12.2004

(18) 6.5.2009

(21) 100-2004

(22) 6.5.2004

(24) 6.12.2004

(31) 110838

(32) 28.11.2003

(33) EM

(45) 4.2.2005

(72) Pretzell Peter, Bochum, DE;

(73) Lidl Stiftung & Co. KG, Neckarsulm, DE;

(74) Čechvalová Dagmar, Bratislava, SK;

(54) **Vibračná brúska**

Určenie výrobku: Výrobok, v ktorom bude dizajn stelesnený alebo na ktorom bude aplikovný, je určený ako elektrické ručné náradie, predovšetkým vibračná brúska.

(28) 1

(55)



1.1



1.7

8 (51) 09/01.01**(11) 27014**

(15) 3.12.2004

(18) 23.2.2009

(21) 35-2004

(22) 23.2.2004

(24) 3.12.2004

(45) 4.2.2005

(72) Tomko Denis, Ing., Prešov, SK;

(73) HERBA DRUG, s. r. o., Smižany, SK;

(54) Fľaša s uzáverom

Určenie výrobku: Výrobok, v ktorom je dizajn stelesnený, je fľaša s uzáverom, ktorá je určená na skladovanie kvapalných látok a manipuláciu s nimi. Uzáver zároveň plní funkciu odmerky.

(28) 2

(55)

8 (51) 09/01.01**(11) 27012**

(15) 3.12.2004

(18) 12.12.2008

(21) 235-2003

(22) 12.12.2003

(24) 3.12.2004

(45) 4.2.2005

(72) Landwehr Karl-Heinz, Hamburg, DE;

(73) Tchibo GmbH, HAMBURG, DE;

(74) Bezák Marián, Ing., Bratislava, SK;

(54) Uzatvárateľná nádoba s uzáverom

Určenie výrobku: Výrobok je určený na uchovávanie a skladovanie potravín, predovšetkým kávy.

(28) 1

(55)



1.1



1.2



1.1

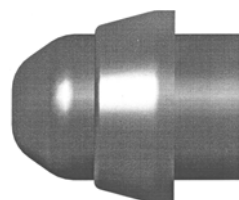

2.1

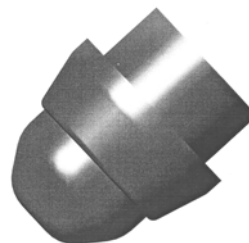

2.2

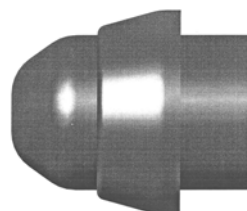

2.3

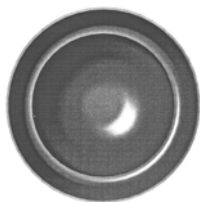

2.4

8 (51) 09/03.01

(11) 27032

(15) 13.12.2004

(18) 25.3.2009

(21) 58-2004

(22) 25.3.2004

(24) 13.12.2004

(31) PVZ 2004-35106

(32) 4.2.2004

(33) CZ

(45) 4.2.2005

(72) Jedličková Světlana, Kaplice, CZ;

(73) AHOLD Czech Republic, a. s., Brno, CZ;

(74) Kubínyi Peter, Bc., Trenčín, SK;

(54) **Kartónová škatuľa**

Určenie výrobku: Predmetom dizajnu je kartónová škatuľa určená najmä na obchodné balenie kusového tovaru.

(28) 1

(55)



1.1

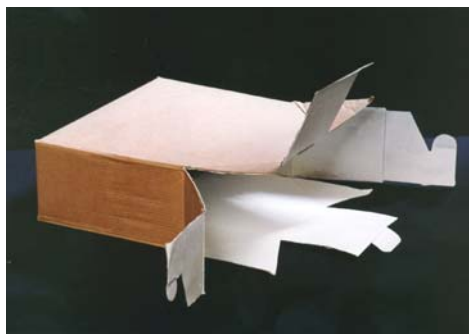

1.2

8 (51) 10/05.03

(11) 27026

(15) 7.12.2004

(18) 31.5.2009

(21) 112-2004

(22) 31.5.2004

(24) 7.12.2004

(31) 29/194,995

(32) 3.12.2003

(33) US

(45) 4.2.2005

(72) Syme Steven Alexander, Inverness-shire IV3 5PZ, GB; Boyd Louis, Fife KY12 7HU, GB; Gillian Margaret Galloway, Inverness-shire IV2 9QS, GB; Cabana Lou, Inverness-shire IV2 6XB, GB; Windus-Smith Bryan Keith, Inverness-shire IV36 2TN, GB;

(73) Inverness Medical Limited, Inverness IV2 3ED, GB;

(74) Bušová Eva, JUDr., Bratislava, SK;

(54) **Analytický testovací merací přístroj**

Určenie výrobku: Predmetný výrobok prihlásený na ochranu ako dizajn "Analytický testovací merací přístroj" je určený na uskutočňovanie analytických skúšobných testov.

(28) 1

(55)

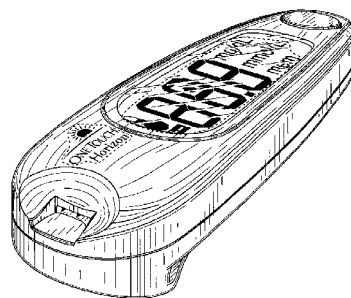

1.1

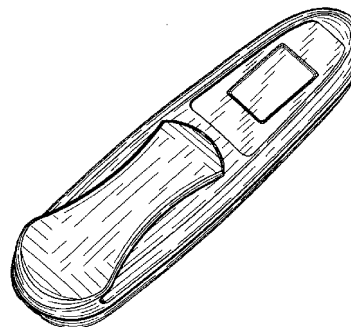

1.2

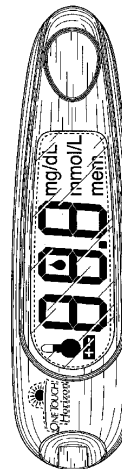

1.3

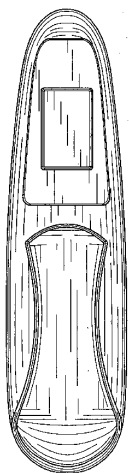

1.4

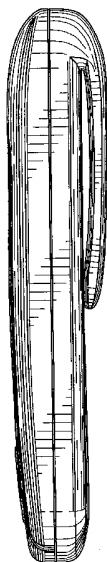

1.5

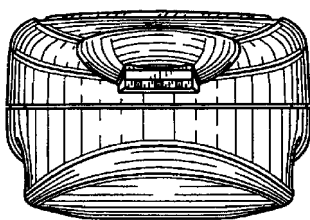

1.6

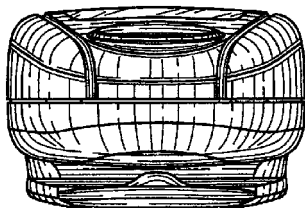

1.7

8 (51) 10/05.04

(11) 27025

(15) 7.12.2004

(18) 31.5.2009

(21) 111-2004

(22) 31.5.2004

(24) 7.12.2004

(31) 29/194,996

(32) 3.12.2003

(33) US

(45) 4.2.2005

(72) Lynsey Whyte, Scorguie, Inverness-shire IV3 8TF, GB; Beck Erica Mary, Inverness-shire IV12 5UU, GB; Robertson Emma-Luise, Inverness-shire IV2 7TL, GB; Darren Iain Mitchell, Inverness-shire IV2 3BF, GB;

(73) Inverness Medical Limited, Inverness IV2 3ED, GB;

(74) Bušová Eva, JUDr., Bratislava, SK;

(54) **Elektrochemický testovací pásik**

Určenie výrobku: Predmetný výrobok prihlásený na ochranu ako dizajn "Elektrochemický testovací pásik" je určený na uskutočňovanie elektrochemických skúšobných testov.

(28) 1

(55)

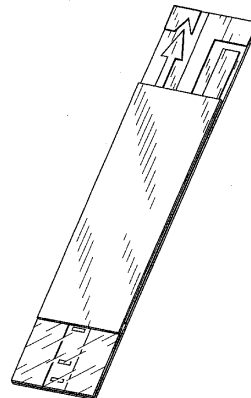

1.1

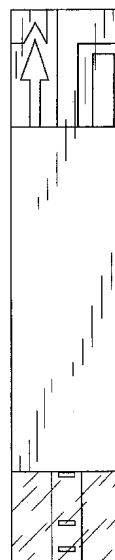

1.2

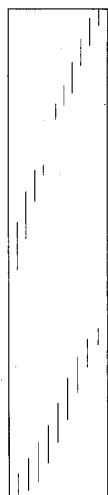

1.3



1.4



1.5



1.6

- (72) Pieš Jaroslav, Ing., Trenčín, SK;
 (73) KONŠTRUKTA-DEFENCE, a. s., Trenčín, SK;
(54) Podpera

Určenie výrobku: Výrobok, v ktorom je dizajn stelesnený, je podpera určená pre mobilné podvozky a slúži na stabilizáciu podvozku pri manipulácii s nadstavbou.

- (28) 1
 (55)

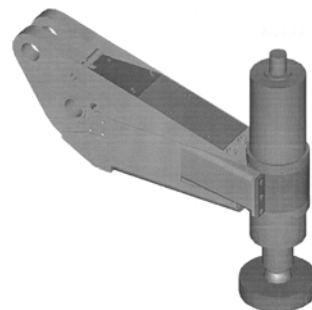

1.1

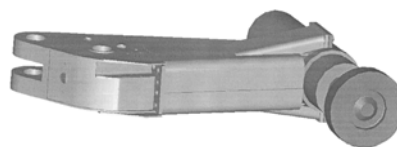

1.2

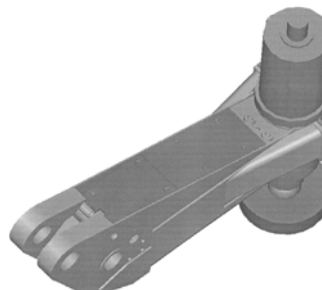

1.3

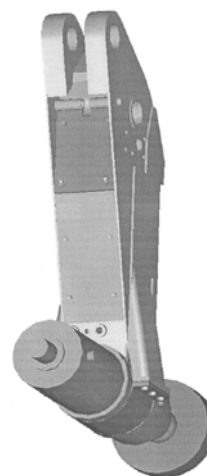

1.4

- 8 (51) 12/13.10
 (11) 27017
 (15) 6.12.2004
 (18) 6.5.2009
 (21) 99-2004
 (22) 6.5.2004
 (24) 6.12.2004
 (45) 4.2.2005

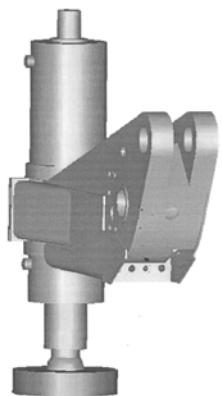

1.5

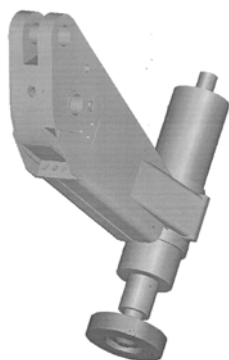

1.6



1.2

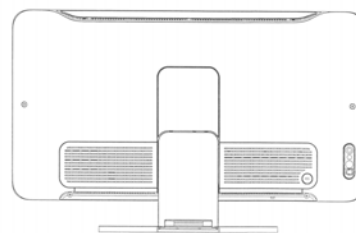

1.3

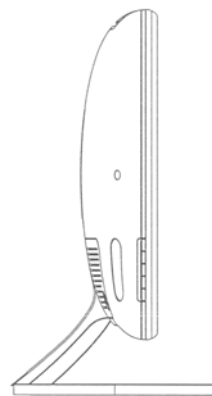

1.4

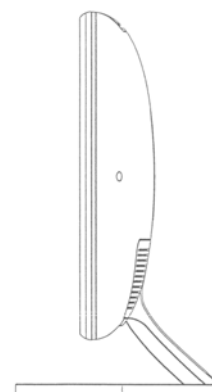

1.5

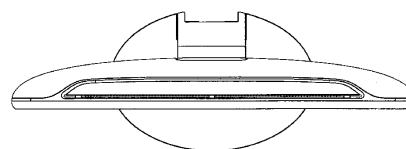

1.6

8 (51) 14/03.02

(11) 27028

(15) 7.12.2004

(18) 1.6.2009

(21) 116-2004

(22) 1.6.2004

(24) 7.12.2004

(31) 109798-0002

(32) 2.12.2003

(33) EM

(45) 4.2.2005

(72) Buckle Ian, Eindhoven, NL;

(73) KONINKLIJKE PHILIPS ELECTRONICS N. V.,
Eindhoven, NL;

(74) Žovicová Viera, Mgr., Bratislava, SK;

(54) **Televízny prijímač**

Určenie výrobku: Zariadenie, v ktorom je dizajn
stelesnený alebo na ktorom bude použitý, je určé-
né ako televízny prijímač.

(28) 1

(55)

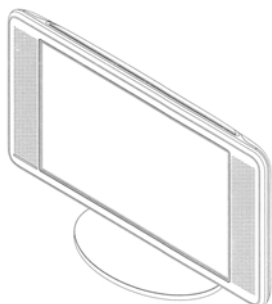

1.1

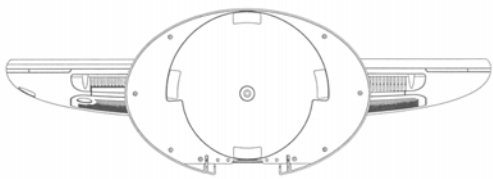

1.7

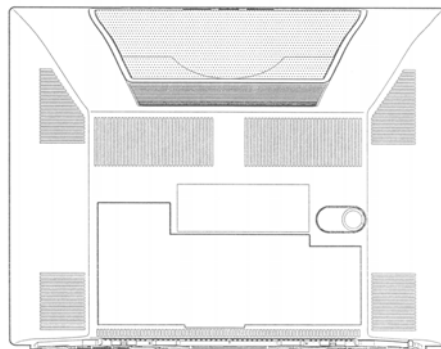

1.3

8 (51) 14/03.02

(11) 27027

(15) 7.12.2004

(18) 1.6.2009

(21) 115-2004

(22) 1.6.2004

(24) 7.12.2004

(31) 109798-0001

(32) 2.12.2003

(33) EM

(45) 4.2.2005

(72) Mattijssen Antonius Marinus Eric, Nuenen, NL;

(73) KONINKLIJKE PHILIPS ELECTRONICS N. V., Eindhoven, NL;

(74) Žovicová Viera, Mgr., Bratislava, SK;

(54) **Televízny prijímač**

Určenie výrobku: Zariadenie, v ktorom je dizajn stelesnený alebo na ktorom bude použitý, je určené ako televízny prijímač.

(28) 1

(55)

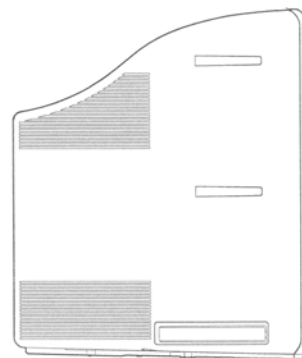

1.4

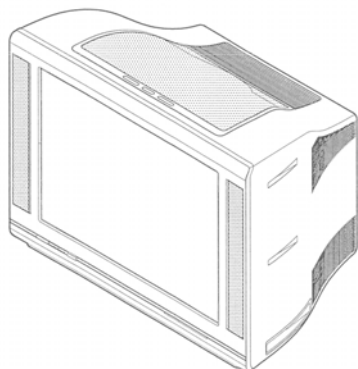

1.1

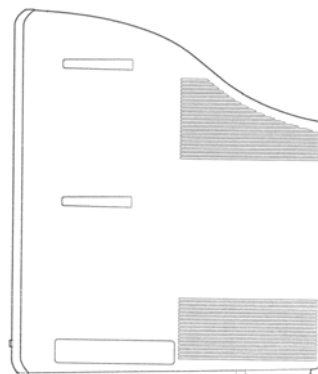

1.5

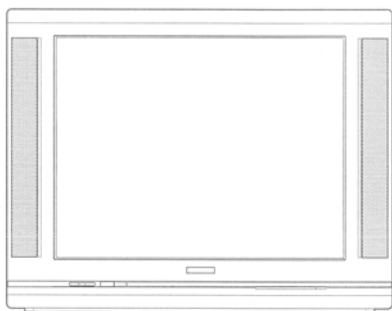

1.2

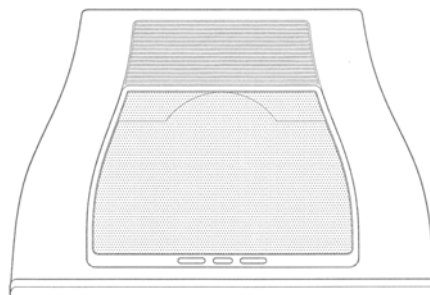

1.6

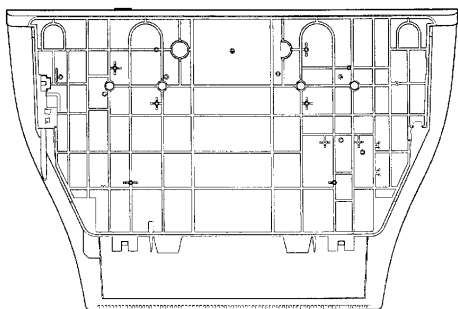

1.7

8 (51) 14/03.10

(11) 27021

(15) 6.12.2004

(18) 17.5.2009

(21) 104-2004

(22) 17.5.2004

(24) 6.12.2004

(45) 4.2.2005

(72) Špačková Michaela, Bratislava, SK;

(73) Raška Juraj, Mgr. art., Bratislava, SK;

(74) Litváková Edita, Ing., Bratislava, SK;

(54) **Komunikátor**

Určenie výrobku: Výrobok, v ktorom bude dizajn stelesnený alebo na ktorom bude použitý, je určený ako prístroj na komunikáciu.

(28) 1

(55)



1.1



1.2



1.3



1.4



1.5



1.6

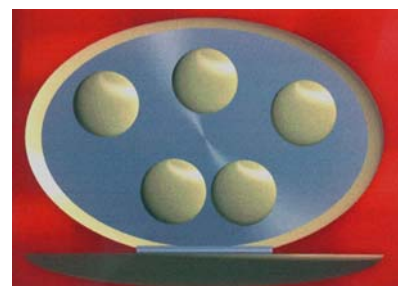

1.7

8 (51) 14/03.10

(11) 27029

(15) 7.12.2004

(18) 1.6.2009

(21) 117-2004

(22) 1.6.2004

(24) 7.12.2004

(31) 109798-0003

(32) 2.12.2003

(33) EM

(45) 4.2.2005

(72) Lee Ian Nikolas, Eindhoven, NL;

(73) KONINKLIJKE PHILIPS ELECTRONICS N. V.,
Eindhoven, NL;

(74) Žovicová Viera, Mgr., Bratislava, SK;

(54) Jednotka diaľkového ovládača

Určenie výrobku: Zariadenie, v ktorom je dizajn stelesnený alebo na ktorom bude použitý, je určené ako jednotka diaľkového ovládania.

(28) 1

(55)

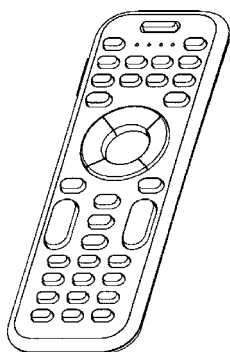

1.1

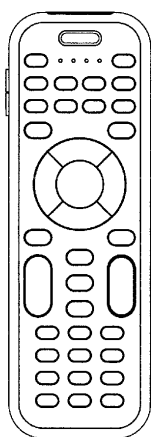

1.2

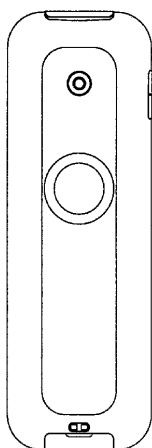

1.3



1.4

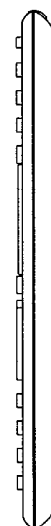

1.5

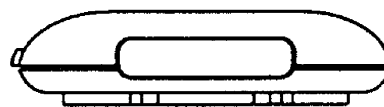

1.6

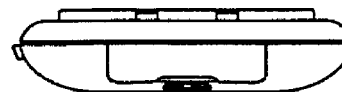

1.7

8 (51) 19/08.05

(11) 27011

(15) 3.12.2004

(18) 20.8.2008

(21) 153-2003

(22) 20.8.2003

(24) 3.12.2004

(45) 4.2.2005

- (72) Jurkovič Vladimír, Ing., Malacky, SK;
 (73) AVI TOBA PRESS, s. r. o., Viničné, SK;
 (74) Šujanová Mária, Ing., Bratislava, SK;
 (54) **Reklamné logo**

Určenie výrobku: Dizajny uvedené v hromadnej prihláške "Reklamné logo" budú použité na označovanie reklamných predmetov, tlačovín ako po tlač reklamných darčiekov z papiera, textilu, dreva, kože, plastov, kovu a skla.

- (28) 4
 (55)

Slovakia

1.1



2.1

Slovakia

3.1



4.1

(55)

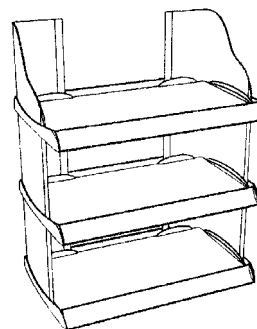

1.1

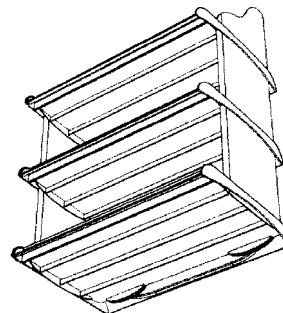

1.2

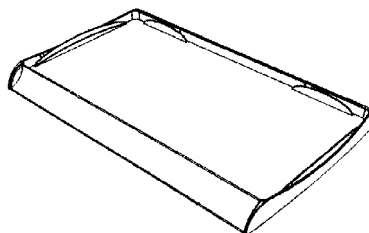

2.1

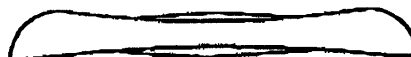

2.2

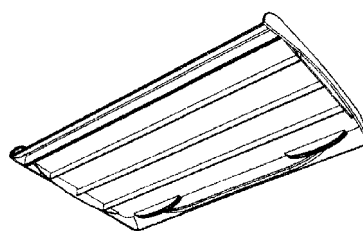

2.3

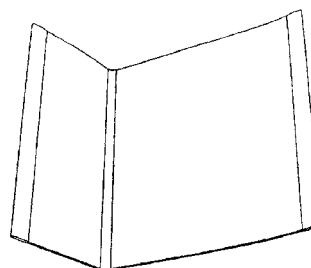

3.1

8 (51) 20/02.02

(11) 27016

(15) 6.12.2004

(18) 3.5.2009

(21) 98-2004

(22) 3.5.2004

(24) 6.12.2004

(31) Wp-4424

(32) 3.11.2003

(33) PL

(45) 4.2.2005

(72) Gackowski Wojciech, Warszawa, PL;

(73) W & B MOLD Sp. z o. o., Warszawa, PL;

(74) Čechvalová Dagmar, Bratislava, SK;

(54) **Regál a jeho časti**

Určenie výrobku: Výrobok, v ktorom bude dizajn stelesnený alebo na ktorom bude aplikovaný, je určený ako regál, najmä na vystavovanie tovaru, napr. kozmetiky.

- (28) 5

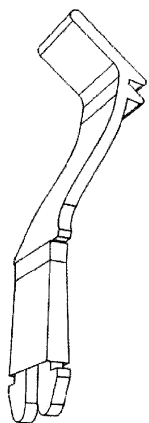

4.1

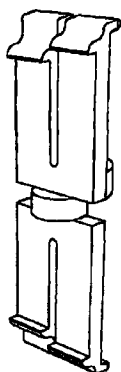

5.1

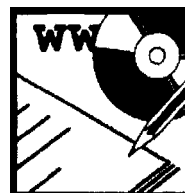

3.1

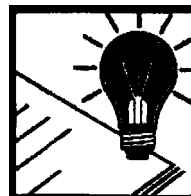

4.1

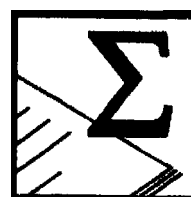

5.1

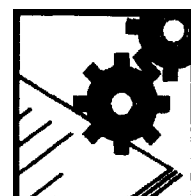

6.1

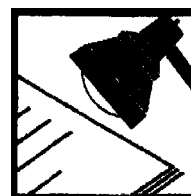

7.1

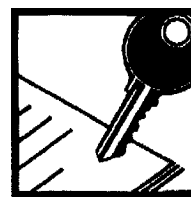

8.1

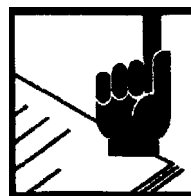

9.1

8 (51) 20/03.03

(11) 27033

(15) 15.12.2004

(18) 25.11.2008

(21) 222-2003

(22) 25.11.2003

(24) 15.12.2004

(45) 4.2.2005

(72) Blažek Marek, Brno, CZ; Zapletal David, Brno, CZ;

(73) Masarykova univerzita v Brně, Ekonomicko-správní fakulta, Brno, CZ;

(74) Kubínyi Peter, Bc., Trenčín, SK;

(54) **Piktogramy**

Určenie výrobku: Výrobok, v ktorom bude dizajn stelesnený alebo na ňom aplikovaný, sa týka piktogramov na orientáciu v učebnom texte.

(28) 9

(55)



1.1

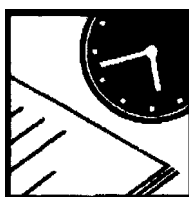

2.1

8 (51) 23/02.05**(11) 27015**

(15) 6.12.2004

(18) 28.4.2009

(21) 94-2004

(22) 28.4.2004

(24) 6.12.2004

(45) 4.2.2005

(72) Mackovichová Zdenka, Malacky, SK;

(73) Mackovichová Zdenka, Malacky, SK;

(54) Toaletná súprava s pokrývkou WC dosky

Určenie výrobku: Výrobok, v ktorom je dizajn stelesnený, je toaletná súprava určená na použitie vo WC toaletách.

(28) 1

(55)



1.1



1.2



1.3

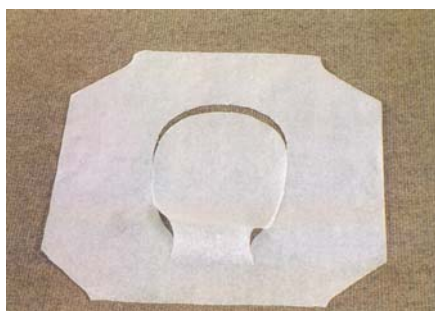

1.4

8 (51) 23/03.01**(11) 27020**

(15) 6.12.2004

(18) 13.5.2009

(21) 103-2004

(22) 13.5.2004

(24) 6.12.2004

(45) 4.2.2005

(72) Benda Leopold, Horní Benešov, CZ;

(73) BENEKOVterm, s. r. o., Horní Benešov, CZ;

(74) Zahatňanská Gabriela, Ing., Žilina, SK;

(54) Kotel

Určenie výrobku: Výrobok, v ktorom je dizajn stelesnený, je kotel na spaľovanie, najmä pevných palív.

(28) 1

(55)

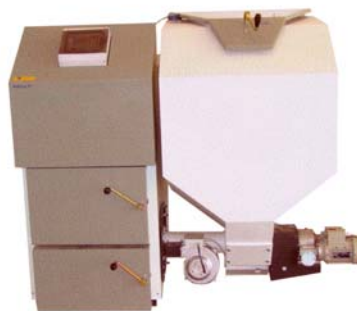

1.1

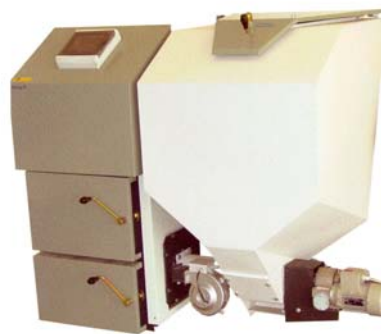

1.2



1.3



1.4

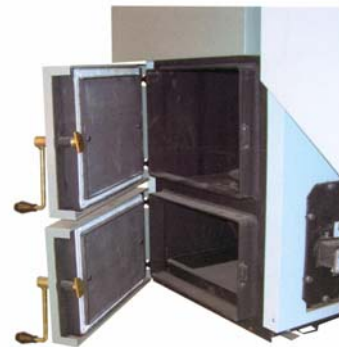

1.8



1.5



1.9

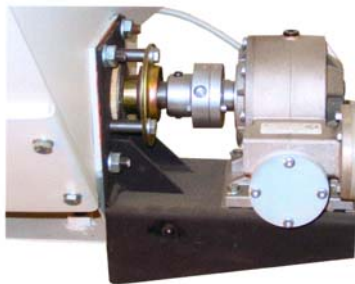

1.6



1.10

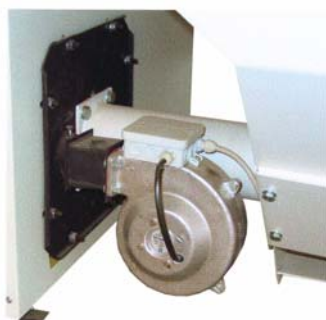

1.7



1.11

8 (51) 24/04.02

(11) 27024

(15) 7.12.2004

(18) 27.5.2009

(21) 110-2004

(22) 27.5.2004

(24) 7.12.2004

(31) 2004-35252

(32) 21.4.2004

(33) CZ

(45) 4.2.2005

(72) Bílková Hana, Hradec Králové, CZ;

(73) MARWELL MEDIC, s. r. o., Hradec Králové, CZ;

(74) Harvan Ladislav, Ing., Bratislava, SK;

(54) Korekčná abdukčná bandáž

Určenie výrobku: Výrobkom, v ktorom je dizajn stelesnený, je korekčná abdukčná bandáž, ktorá je určená na liečenie dysplázie bedrových kĺbov novorodencov.

(28) 1

(55)



1.1



1.2



1.3



1.4



1.5



1.6

8 (51) 25/99.00

(11) 27031

(15) 8.12.2004

(18) 15.10.2008

(21) 187-2003

(22) 15.10.2003

(24) 8.12.2004

(45) 4.2.2005

(72) Lietava Miroslav, Ing., Bratislava, SK;

(73) Ministerstvo vnútra SR, odbor VTR, Bratislava, SK;

(54) Prenosná zátarasa

Určenie výrobku: Predmetom prihlášky dizajnu je prenosná mechanická zátarasa určená na vymedzenie vyhradeného priestoru a zostavením z viacerých dielov vytvorenie tzv. plota.

(28) 1

(55)

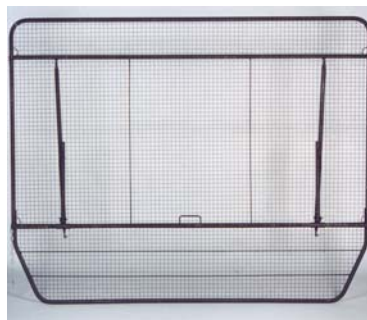

1.1

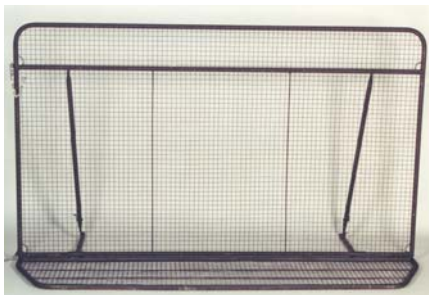

1.2



1.3



1.4



1.5

- (31) 108022
- (32) 20.11.2003
- (33) EM
- (45) 4.2.2005
- (72) Kompernaß Hans-Alexander, 44867 Bochum, DE;
- (73) Lidl Stiftung & Co. KG, Neckarsulm, DE;
- (74) Čechvalová Dagmar, Bratislava, SK;
- (54) **Teleso mlynčeka na mäso**

Určenie výrobku: Výrobok, v ktorom bude dizajn stelesnený alebo na ktorom bude aplikovaný, je určený ako kuchynský spotrebič na mletie mäsa, predovšetkým teleso mlynčeka na mäso.

- (28) 1
- (55)



1.1



1.2

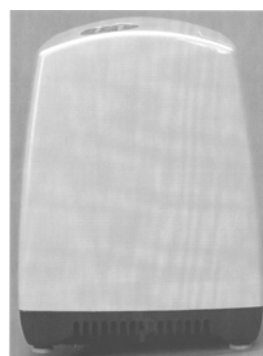

1.3



1.4

- 8 (51) 31/00.00
- (11) 27022
- (15) 7.12.2004
- (18) 18.5.2009
- (21) 105-2004
- (22) 18.5.2004
- (24) 7.12.2004

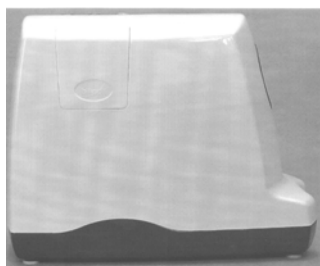

1.5

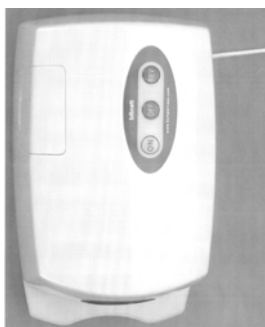

1.6



1.7

(51)	(11)	(51)	(11)	(51)	(11)	(51)	(11)
02/02.04	27013	09/01.01	27012	14/03.02	27028	23/02.05	27015
07/01.02	27023	09/03.01	27032	14/03.10	27029	23/03.01	27020
07/05.01	27019	10/05.03	27026	14/03.10	27021	24/04.02	27024
08/01.01	27030	10/05.04	27025	19/08.05	27011	25/99.00	27031
08/05.02	27018	12/13.10	27017	20/02.02	27016	31/00.00	27022
09/01.01	27014	14/03.02	27027	20/03.03	27033		

MK4Q Zaniknuté zapísané dizajny uplynutím doby platnosti

(11)	Dátum zániku	(11)	Dátum zániku	(11)	Dátum zániku	(11)	Dátum zániku
21933	02.11.2004	24633	11.05.2004	25886	21.05.2004	25911	07.05.2004
22097	14.11.2004	25877	07.05.2004	25888	27.05.2004	26015	24.05.2004
22732	24.11.2004	25878	07.05.2004	25889	27.05.2004	26102	10.05.2004
24275	10.05.2004	25879	07.05.2004	25890	28.05.2004	26119	03.05.2004
24561	31.05.2004	25885	19.05.2004				

ND4Q Predĺženie platnosti zapísaných dizajnov

(11) (51)

26011 09/01.01
 26059 23/02.11
 26061 09/01.01
 26065 24/01.03

7 (51) 09/01.01

(11) 26011
 (15) 31.5.2000
 (18) 10.12.2009
 (21) 269-99
 (22) 10.12.1999
 (73) Henkel Kommanditgesellschaft auf Aktien, Düsseldorf, DE;
(54) Sprejová fľaša na dvojfarebné a dvojfázové čistiace prostriedky

7 (51) 23/02.11

(11) 26059
 (15) 25.7.2000
 (18) 16.12.2009
 (21) 278-99
 (22) 16.12.1999
 (73) Henkel Kommanditgesellschaft auf Aktien, Düsseldorf, DE;
(54) WC košíček a zásobná nádobka

7 (51) 09/01.01

(11) 26061
 (15) 28.7.2000
 (18) 12.1.2010
 (21) 4-2000
 (22) 12.1.2000
 (73) BESTFOODS, Englewood Cliffs, New Jersey, US;
(54) Stlačiteľná nádoba

7 (51) 24/01.03

(11) 26065
 (15) 22.8.2000
 (18) 20.12.2009
 (21) 283-99
 (22) 20.12.1999
 (73) ARACARIA B. V., PP Amsterdam, NL;
(54) Terapeutická lampa

(51) (11)

09/01.01 26011
 09/01.01 26061
 23/02.11 26059
 24/01.03 26065

PC4Q**Prevody a prechody práv**

- (11) **26926**
(21) 229-2003
(58) 1.12.2004
(78) MEDIAPRINT - KAPA PRESSEGROSSO, a. s.,
Bratislava, SK;
Názov/meno a adresa predchádzajúceho majite-
ľa(-ov): Danek Peter, Ing., Bratislava, SK;
Dátum uzavretia zmluvy: 16.11.2004
Dátum účinnosti voči tretím osobám: 1.12.2004
-

QB4Q**Licenčné zmluvy registrované**

- (11) **25209**
(21) 170-96
(58) 29.11.2004
(73) Simber AG, Basel, CH;
Nadobúdateľ: Harvan Ján, Ing., Michalovce, SK;
Druh licencie: zmluvná nevýlučná
Dátum uzavretia licenčnej zmluvy: 30.9.2004
Dátum účinnosti voči tretím osobám: 29.11.2004
-