

VESTNÍK

**ÚRADU PRIEMYSELNÉHO VLASTNÍCTVA
SLOVENSKEJ REPUBLIKY**

Banská Bystrica 3. január 2005

1

OBSAH

Zverejnené patentové prihlášky	9
Udelené patenty	17
Európske patenty	32
Zapísané úžitkové vzory	38
Zapísané dizajny	48
Zverejnené prihlášky ochranných znáмок	74
Zapísané ochranné známky bez zmeny	181
Zapísané ochranné známky so zmenou	210
Obnovené ochranné známky	212
Prevody ochranných znáмок	241
Zmeny v údajoch o majiteľoch ochranných znáмок	249
Licenčné zmluvy (ochranné známky)	260

INHALT

Veröffentlichung der Patentanmeldungen	9
Erteilte Patente	17
Europäische Patente	32
Eingetragene Gebrauchsmuster	38
Eingetragene Designs	48
Veröffentliche Warenzeichenmeldung	74
Registrierte Warenzeichen ohne Änderung	181
Registrierte Warenzeichen mit Änderung	210
Erneuerte Warenzeichen	212
Warenzeichenübertragungen	241
Änderungen im Angaben von den Warenzeicheninhabers	249
Kontraktlizenz (Warenzeichen)	260

CONTENTS

Publication of Patent Applications	9
Granted Patents	17
European Patents	32
Registered Utility Models	38
Registered Designs	48
Published Trademark Applications	74
Registered Trademarks without Modification	181
Registered Trademarks with Modification	210
Renewal Trademarks	212
Transfers of Trademarks	241
Modification of data of Trademark holders	249
Licence contracts (Trademarks)	260

**Dvojpísmenové kódové označenia krajín a medzinárodných organizácií
(Štandard WIPO ST. 3)**

AD Andorra	DE Nemecko	ID Indonézia
AE Spojené arabské emiráty	DJ Džibutsko	IE Írsko
AF Afganistan	DK Dánsko	IL Izrael
AG Antigua a Barbuda	DM Dominika	IN India
AI Anguilla	DO Dominikánska republika	IQ Irak
AL Albánsko		IR Irán
AM Arménsko	DZ Alžírsko	IS Island
AN Holandské Antily		IT Taliansko
AO Angola	EA Euroázijská patentová organizácia (EAPO)	JM Jamajka
AP Africká regionálna organizácia priemyselného vlastníctva (ARIPO)	EC Ekvádor	JO Jordánsko
AR Argentína	EE Estónsko	JP Japonsko
AT Rakúsko	EG Egypt	
AU Austrália	EH Západná Sahara	KE Keňa
AW Aruba	EM Úrad pre harmonizáciu na vnútornom trhu (OHIM)	KG Kirgizsko
AZ Azerbajdžan	EP Európsky patentový úrad	KH Kambodža
	ER Eritrea	KI Kiribati
BA Bosna a Hercegovina	ES Španielsko	KM Komory
BB Barbados	ET Etiópia	KN Svätý Krištof a Nevis
BD Bangladéš		KP Kórejská ľudovodemokratická republika
BE Belgicko	FI Fínsko	KR Kórejská republika
BF Burkina Faso	FJ Fidži	KW Kuvajt
BG Bulharsko	FK Falklandy	KY Kajmanie ostrovy
BH Bahrain	FO Faerské ostrovy	KZ Kazachstan
BI Burundi	FR Francúzsko	
BJ Benin		LA Laos
BM Bermudy	GA Gabun	LB Libanon
BN Brunej	GB Veľká Británia	LC Svätá Lucia
BO Bolívia	GC Patentový úrad Rady pre spoluprácu arabských štátov v Golskom zálive (GCC)	LI Lichtenštajnsko
BR Brazília		LK Srí Lanka
BS Bahamy	GD Grenada	LR Libéria
BT Bhutan	GE Gruzínsko	LS Lesotho
BV Buvetov ostrov	GH Ghana	LT Litva
BW Botswana	GI Gibraltár	LU Luxembursko
BX Benelux	GL Grónsko	LV Lotyšsko
BY Bielorusko	GM Gambia	LY Líbya
BZ Belize	GN Guinea	
	GQ Rovníková Guinea	MA Maroko
CA Kanada	GR Grécko	MC Monako
CD Konžská demokratická republika	GS Južná Georgia a Južné Sendvičové ostrovy	MD Moldavsko
CF Stredoafriická republika		MG Madagaskar
CG Kongo	GT Guatemala	MK Macedónsko
CH Švajčiarsko	GW Guinea-Bissau	ML Mali
CI Pobrežie Slonoviny	GY Guyana	MM Myanmar
CL Chile		MN Mongolsko
CM Kamerun	HK Hongkong	MO Macao
CN Čína	HN Honduras	MP Severné Mariány
CO Kolumbia	HR Chorvátsko	MR Mauritánia
CR Kostarika	HT Haiti	MS Montserrat
CU Kuba	HU Maďarsko	MT Malta
CV Kapverdy	IB Medzinárodný úrad Svetovej organizácie duševného vlastníctva (WIPO)	MU Maurícius
CY Cyprus		MV Maledivy
CZ Česká republika		MW Malawi
		MX Mexiko
		MY Malajzia
		MZ Mozambik

NA	Namíbia	TV	Tuvalu
NE	Niger	TW	Taiwan
NG	Nigéria	TZ	Tanzánia
NI	Nikaragua		
NL	Holandsko	UA	Ukrajina
NO	Nórsko	UG	Uganda
NP	Nepál	US	Spojené štáty americké
NR	Nauru	UY	Uruguaj
NZ	Nový Zéland	UZ	Uzbekistan
OA	Africká organizácia du- ševného vlastníctva (OAPI)	VA	Vatikán
OM	Omán	VC	Svätý Vincent a Grenadiny
		VE	Venezuela
PA	Panama	VG	Britské Panenské ostrovy
PE	Peru	VN	Vietnam
PG	Papua-Nová Guinea	VU	Vanuatu
PH	Filipíny		
PK	Pakistan	WO	Svetová organizácia duševného vlastníctva (WIPO)
PL	Poľsko	WS	Samoa
PT	Portugalsko		
PW	Palau	YE	Jemen
PY	Paraguaj	YU	Juhoslávia
QA	Katar	ZA	Juhoafrická republika
		ZM	Zambia
RO	Rumunsko	ZW	Zimbabwe
RU	Rusko		
RW	Rwanda		
SA	Saudská Arábia		
SB	Šalamúnové ostrovy		
SC	Seychely		
SD	Sudán		
SE	Švédsko		
SG	Singapur		
SH	Svätá Helena		
SI	Slovinsko		
SK	Slovensko		
SL	Sierra Leone		
SM	San Marino		
SN	Senegal		
SO	Somálsko		
SR	Surinam		
ST	Svätý Tomáš a Princov ostrov		
SV	Salvádor		
SY	Sýria		
SZ	Svazijsko		
TC	Turks a Caicos		
TD	Čad		
TG	Togo		
TH	Thajsko		
TJ	Tadžikistan		
TM	Turkménsko		
TN	Tunisko		
TO	Tonga		
TP	Východný Timor		
TR	Turecko		
TT	Trinidad a Tobago		

ČASŤ

PATENTY

Kódy na označovanie jednotlivých druhov dokumentov (Štandard WIPO ST. 16)

A3	Zverejnené patentové prihlášky podľa zákona č. 435/2001 Z. z. o patentoch, dodatkových ochranných osvedčeniach a o zmene a doplnení niektorých zákonov	B6	Udelené patenty podľa zákona č. 435/2001 Z. z. o patentoch, dodatkových ochranných osvedčeniach a o zmene a doplnení niektorých zákonov
-----------	---	-----------	--

Číselné kódy na označovanie bibliografických údajov (Štandard WIPO ST. 9)

(11)	Číslo dokumentu	(62)	Číslo pôvodnej prihlášky v prípade vylúčenej prihlášky
(21)	Číslo prihlášky	(71)	Meno (názov) prihlasovateľa (-ov)
(22)	Dátum podania prihlášky	(72)	Meno pôvodcu (-ov)
(24)	Dátum nadobudnutia účinkov patentu	(73)	Meno (názov) majiteľa (-ov)
(31)	Číslo prioritnej prihlášky	(74)	Meno (názov) zástupcu (-ov)
(32)	Dátum podania prioritnej prihlášky	(86)	Číslo podania medzinárodnej prihlášky podľa PCT
(33)	Krajina alebo regionálna organizácia priority	(87)	Číslo zverejnenia medzinárodnej prihlášky podľa PCT
(40)	Dátum zverejnenia prihlášky		
(47)	Dátum sprístupnenia patentu verejnosti		
(51)	Medzinárodné patentové triedenie		
(54)	Názov		
(57)	Anotácia		

Poznámka:

Číslo uvádzané pred kódom (51) znamená verziu Medzinárodného patentového triedenia.

Kódy na označovanie záhlaví oznámení publikovaných vo Vestníku ÚPV SR (Štandard WIPO ST. 17)

BA9A	Zverejnené patentové prihlášky	FG4A	Udelené patenty
FA9A	Zastavené konania o patentových prihláškach na žiadosť prihlasovateľa	MA4A	Zaniknuté patenty vzdaním sa
FB9A	Zastavené konania o patentových prihláškach	MA4F	Zaniknuté autorské osvedčenia vzdaním sa
FC9A	Zamietnuté patentové prihlášky	MC4A	Zrušené patenty
FD9A	Zastavené konania pre nezaplatenie poplatku	MC4F	Zrušené autorské osvedčenia
PC9A	Prevody a prechody práv na patentové prihlášky	MG4A	Čiastočne zrušené patenty
PD9A	Zmeny dispozičných práv na patentové prihlášky (zálohy)	MG4F	Čiastočne zrušené autorské osvedčenia
	Zmeny dispozičných práv na patentové prihlášky (ukončenie záloh)	MK4A	Zaniknuté patenty uplynutím doby platnosti
QA9A	Ponuky licencií	MK4F	Zaniknuté autorské osvedčenia uplynutím doby platnosti
		MM4A	Zaniknuté patenty pre nezaplatenie udržiavacích poplatkov
		MM4F	Zaniknuté autorské osvedčenia pre nezaplatenie udržiavacích poplatkov
		PA4A	Zmeny autorských osvedčení na patenty
		PC4A	Prevody a prechody práv na patenty
		PC4F	Prevody a prechody práv na autorské osvedčenia
		PD4A	Zmeny dispozičných práv na patenty (zálohy)
			Zmeny dispozičných práv na patenty (ukončenie záloh)
		PD4F	Zmeny dispozičných práv na autorské osvedčenia (zálohy)
			Zmeny dispozičných práv na autorské osvedčenia (ukončenie záloh)
		QA4A	Ponuky licencií
		QB4A	Licenčné zmluvy registrované alebo udelené na patenty
		QB4F	Licenčné zmluvy registrované alebo udelené na autorské osvedčenia
		QC4A	Ukončenie platnosti licenčných zmlúv na patenty
		QC4F	Ukončenie platnosti licenčných zmlúv na autorské osvedčenia
		SB4A	Zapísané patenty do registra po odtajnení
		SB4F	Zapísané autorské osvedčenia do registra po odtajnení

Opravy a zmeny

Opravy v patentových prihláškach

HA9A	Opravy mien pôvodcov
HB9A	Opravy mien
HC9A	Zmeny mien
HD9A	Opravy adries
HE9A	Zmeny adries
HF9A	Opravy dátumov
HG9A	Opravy zatriedenia podľa MPT
HH9A	Opravy chýb alebo zmeny všeobecne
HK9A	Opravy tlačových chýb vo Vestníku ÚPV SR

Opravy v udelených ochranných dokumentoch

TA4A	Opravy mien pôvodcov
TB4A	Opravy mien
TC4A	Zmeny mien
TD4A	Opravy adries
TE4A	Zmeny adries
TF4A	Opravy dátumov
TG4A	Opravy zatriedenia podľa MPT
TH4A	Opravy chýb alebo zmeny všeobecne
TK4A	Opravy tlačových chýb vo Vestníku ÚPV SR

TA4F	Opravy mien pôvodcov
TB4F	Opravy mien
TC4F	Zmeny mien
TD4F	Opravy adries
TE4F	Zmeny adries
TF4F	Opravy dátumov
TG4F	Opravy zatriedenia podľa MPT
TH4F	Opravy chýb alebo zmeny všeobecne
TK4F	Opravy tlačových chýb vo Vestníku ÚPV SR

BA9A

Zverejnené patentové prihlášky

(21)	(51)	(21)	(51)	(21)	(51)	(21)	(51)
573-2003	F03G 6/06	817-2003	F16B 7/00	1576-2003	A61K 39/29	274-2004	C02F 3/10
647-2003	G01N 27/00	1156-2003	C07D 239/70	1577-2003	A61K 51/00	275-2004	B60C 23/12
685-2003	C30B 29/00	1303-2003	C07D 239/06	1580-2003	A61K 39/02	282-2004	A61K 47/10
700-2003	A47F 3/12	1542-2003	C12P 21/06	48-2004	C12C 11/02	310-2004	A61K 38/31
707-2003	B66C 21/00	1573-2003	A61K 47/32	140-2004	C07F 3/04	328-2004	C07K 14/475
774-2003	F16H 15/04	1574-2003	A61K 9/18	180-2004	A01H 4/00		
775-2003	A61B 17/56	1575-2003	C12Q 1/68	207-2004	C07C 219/00		

Trieda A

7 (51) A01H 4/00

(21) **180-2004**

(22) 16.4.2004

(71) Technická univerzita vo Zvolene, Zvolen, SK;

(72) Ďurkovič Jaroslav, Dr. Mgr., Zvolen, SK;

(54) **Rozmnožovanie moruše čiernej (*Morus nigra* L.) explantátovými kultúrami**

(57) Metóda masívneho rozmnožovania moruše čiernej prostredníctvom explantátových kultúr, ktorá vychádza z kultivácie axilárnych púčikov, ich predlžovacieho rastu, tvorby viacvrcholovej kultúry a adventívneho zakoreňovania výhonkov *in vitro*, všetko za presne definovaných kultivačných podmienok.

7 (51) A47F 3/12, E04B 2/82, F16B 2/06

(21) **700-2003**

(22) 5.6.2003

(71) PCP, s. r. o., Bratislava, SK;

(72) Červenko Jozef, Ing. arch., Bratislava, SK;

(74) Kastler Anton, Bratislava, SK;

(54) **Konštrukčný systém na upevňovanie obkladov**

(57) Konštrukčný systém na upevňovanie obkladov, pozostávajúci z nosnej lišty (4), v ktorej je umiestnený aspoň jeden vnútorný upevňovací element (5), na ktorom je upevnený upevňovací element (6) vonkajší upevňovací element (6) nosnej lišty, pričom na vnútornom upevňovacom elemente (5) je umiestnená aspoň jedna uchytávacia konzola (13) upevnená druhou upevňovacou skrutkou (151), pričom uchytávacia konzola je vytvorená v tvare pozdĺžneho L profilu a na ploche (132) kratšej strany (130a) sú umiestnené aspoň dva odpružovacie elementy (17) a na ploche (133) dlhšej strany (130b) je vytvorený aspoň jeden upevňovací otvor (134), pričom uchytávacia konzola (13) má vytvorené v ploche (132) kratšej strany aspoň dva obdĺžnikové otvory (135) na umiestnenie úchyty (16) a aspoň dva guľaté otvory (136) na upevnenie odpružovacích elementov (17), alebo aspoň jedna rozšírená uchytávacia konzola (14).

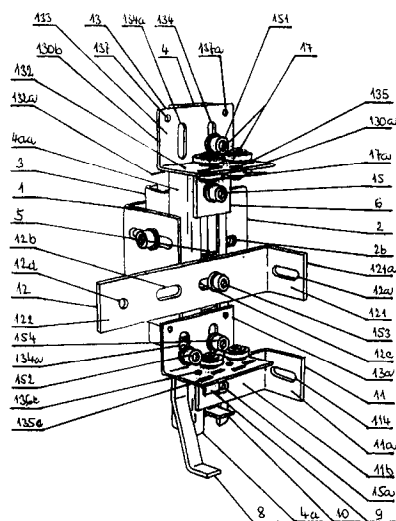

7 (51) A61B 17/56

(21) **775-2003**

(22) 18.6.2003

(71) Briančin Jaroslav, doc. RNDr., CSc., Košice, SK;

(72) Briančin Jaroslav, doc. RNDr., CSc., Košice, SK;

(54) **Panvové kliešte**

(57) Panvové kliešte pozostávajú z vytvorených dvoch do seba zasunutých častí, z hlavného nosného zakriveného dutého držiaka (1) s aretačnou skrutkou (6), do ktorého je z jednej strany zasunuté ramienko (5), na druhom konci ramienka (5) je upevnený fixačný mechanizmus (4), pričom druhý koniec hlavného nosného zakriveného dutého držiaka je zúžený na veľkosť a tvar svojho dutého vnútorného prierezu, ktorý tvorí predĺženú pracovnú časť (2) a na predĺženú pracovnú časť (2) je posuvne zasunutý pomocný zakrivený dutý držiak (7) vybavený rýchlym zaistovacím spojmom (3), z druhej jeho strany je do pomocného zakriveného dutého držiaka (7) nasunuté ramienko (5) s fixačným mechanizmom (4). Hlavný nosný zakrivený dutý držiak (1) s aretačnou skrutkou (6), do ktorého je z jednej strany zasunuté ramienko (5) s fixačným mechanizmom (4), má na druhom konci pevne a/alebo rozoberateľne osadenú predĺženú pracovnú časť držiaka (2).

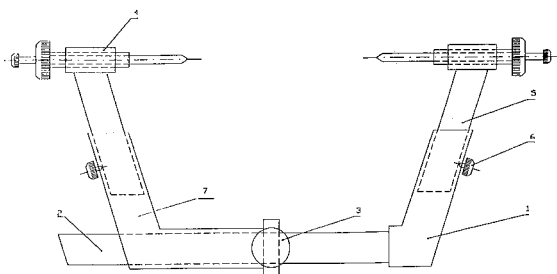
**7 (51) A61K 9/18, 47/30, 47/38****(21) 1574-2003**

(22) 21.5.2002

(31) 60/300 260

(32) 22.6.2001

(33) US

(71) PFIZER PRODUCTS INC., Groton, CT, US;

(72) Babcock Walter Christian, Bend, OR, US; Friesen Dwayne Thomas, Bend, OR, US; Shanker Ravi Mysore, Groton, CT, US; Smithey Daniel Tod, Bend, OR, US; Tadday Ralph, Bend, OR, US;

(74) Bezák Marián, Ing., Bratislava, SK;

(86) PCT/IB02/01792

(87) WO03/000238

(54) Farmaceutická kompozícia zahrnujúca adsorbát amorfného liečiva

(57) Farmaceutická kompozícia zahrnuje liečivo s nízkou rozpustnosťou adsorbované na podkladovom materiáli s veľkým merným povrchom za vzniku adsorbátu. V niektorých uskutočneniach obsahujú uvedené kompozície polymér na zvýšenie koncentrácie.

7 (51) A61K 38/31, 39/29, 47/30, 51/06, C08G 65/32, C08L 71/02**(21) 310-2004**

(22) 17.1.2003

(31) 60/349 917

(32) 18.1.2002

(33) US

(71) Biogen Idec MA Inc., Cambridge, MA, US;

(72) Lin KoChung, Lexington, MA, US; Pepinsky R. Blake, Arlington, MA, US; Chen Ling Ling, Wellesley, MA, US; Hess Donna M., Waltham, MA, US; Lin Edward Y., Somerville, MA, US; Petter Russell C., Stow, MA, US; Baker Darren P., Hingham, MA, US;

(74) ROTT, RŮŽIČKA & GUTTMANN, v. o. s., Bratislava, SK;

(86) PCT/US03/01559

(87) WO03/061577

(54) Polyalkylénglykol s časťou na konjugáciu biologicky aktívnej zlúčeniny(57) Aktivovaný polymér všeobecného vzorca (I), v ktorom P je polymér na báze polyalkylénglykolu; X a Y sú O, S, CO, CO₂, COS, SO, SO₂, CONR', SO₂NR' alebo NR'; Q je C₃₋₈ cyklický alkyl alebo heteroalkyl, substituovaná alebo nesubstituovaná arylová, heteroarylová skupina alebo alkaryl; R je časť vhodná na tvorbu väzby

medzi zlúčeninou všeobecného vzorca (I) a biologicky aktívnou zlúčeninou alebo jej prekurzorom, ktorou môže byť biologicky aktívny peptid, ako je interferón; m je 0 alebo 1; n je 0, 1 až 5; p je 1 až 3. Ďalej sú opísané kompozície vhodné na liečenie vírusovej infekcie, ako je chronická hepatitída C.

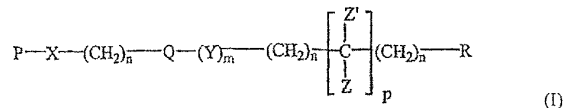
**7 (51) A61K 39/02, A61P 31/04, C12N 1/20**

// (C12N 1/20, C12R 1:35)

(21) 1580-2003

(22) 27.6.2002

(31) 60/302 638

(32) 2.7.2001

(33) US

(71) Pfizer Products Inc., Groton, CT, US;

(72) Keich Robin Lee, Groton, CT, US; McGavin David Ross, Groton, CT, US; Yancey Robert John, Groton, CT, US;

(74) Bušová Eva, JUDr., Bratislava, SK;

(86) PCT/IB02/02514

(87) WO03/004052

(54) Vakcína Mycoplasma bovis a spôsoby potlačovania pneumónie pri zvieratách(57) Sú uvedené vakcínové formulácie *Mycoplasma bovis*, ktoré obsahujú inaktivované celé bunky alebo ich časti alebo predstavujú modifikovaný živý prípravok, podjednotkovú vakcínu alebo nukleovú kyselinu, alebo DNA vakcínu. Vakcína *Mycoplasma bovis* môže byť získaná synteticky alebo rekombinantne. Ďalej sú opísané kombinované vakcíny, spôsoby prípravy vakcín *Mycoplasma bovis* a kity.**7 (51) A61K 39/29, C12N 15/51****(21) 1576-2003**

(22) 28.6.2002

(31) 60/302 227

(32) 29.6.2001

(33) US

(71) CHIRON CORPORATION, Emeryville, CA, US;

(72) Houghton Michael, Danville, CA, US; Coates Stephen R., Orinda, CA, US; O'Hagan Derek, Berkeley, CA, US;

(74) Bezák Marián, Ing., Bratislava, SK;

(86) PCT/US02/20676

(87) WO03/002065

(54) Kompozícia vakcíny HCV E1E2

(57) Popisujú sa vakcínové kompozície vírusu hepatitídy (HCV) obsahujúce antigény E1E2, submikrónové emulzie olej vo vode a/alebo sekvencie imunostimulačných nukleových kyselín. Tieto kompozície možno použiť v spôsoboch stimulácie imunitnej odpovede u niektorého stavovca.

- 7 (51) A61K 47/10, 47/22, 31/167**
(21) 282-2004
 (22) 18.12.2001
 (71) UNI-PHARMA KLEON TSETIS PHARMA-CEUTICAL LABORATORIES S.A., Kifissia, GR; Tseti Ioulia, Kifissia, GR;
 (72) Tseti Ioulia, Kifissia, GR;
 (74) Bušová Eva, JUDr., Bratislava, SK;
 (86) PCT/GR01/00047
 (87) WO03/051398
(54) Parenterálny prípravok obsahujúci paracetamol
 (57) Farmaceutický prípravok obsahuje nový stabilný roztok paracetamol a je určený na parenterálne podanie a použiteľný na dosiahnutie analgetického a antipyretického účinku.

- 7 (51) A61K 47/32, 47/38, 31/404, 31/405, 31/4706, 31/496, 31/498**
(21) 1573-2003
 (22) 8.5.2002
 (31) 60/300 256
 (32) 22.6.2001
 (33) US
 (71) PFIZER PRODUCTS INC., Groton, CT, US;
 (72) Crew Marshall David, Bend, OR, US; Friesen Dwayne Thomas, Bend, OR, US; Ketner Rodney James, Bend, OR, US; Shanker Ravi Mysore, Groton, CT, US; West James Blair, Bend, OR, US;
 (74) Bezák Marián, Ing., Bratislava, SK;
 (86) PCT/IB02/01710
 (87) WO03/000292
(54) Farmaceutické kompozície zahrnujúce liečivá s nízkou rozpustnosťou a/alebo liečivá citlivé na kyselinu a neutralizované kyslé polyméry
 (57) Sú opísané farmaceutické kompozície tvorené liečivami s nízkou rozpustnosťou a/alebo citlivými na kyselinu a neutralizovanými kyslými polymérmí.

- 7 (51) A61K 51/00, C07H 5/02**
(21) 1577-2003
 (22) 18.6.2002
 (31) 0115927.6
 (32) 29.6.2001
 (33) GB
 (71) AMERSHAM PLC, Buckinghamshire, GB; HAMMERSMITH IMANET LIMITED, London, GB;
 (72) Luthra Sajinder Kaur, London, GB; Brady Frank, London, GB; Wadsworth Harry John, Buckinghamshire, GB; Gibson Alexander Mark, Buckinghamshire, GB; Glaser Matthias Eberhard, London, GB;
 (74) Bušová Eva, JUDr., Bratislava, SK;
 (86) PCT/GB02/02505
 (87) WO03/002157
(54) Nukleofilná fluorácia na pevnej fáze
 (57) Sú opísané spôsoby prípravy rádioaktívne označených indikátorov na pevnej fáze, konkrétne prípravy ¹⁸F-označených zlúčenín, ktoré môžu byť vhodné na použitie ako rádioindikátory pre pozitronovú emisnú tomografiu (PET) a rádiofarmaceutické súpravy využívajúce tieto nové spôsoby.

Trieda B

- 7 (51) B60C 23/12**
(21) 275-2004
 (22) 5.12.2002
 (31) PV 2001-4451, PV 2002-1364
 (32) 11.12.2001, 18.4.2002
 (33) CZ, CZ
 (71) Hrabal František, Praha, CZ;
 (72) Hrabal František, Praha, CZ;
 (74) Holoubková Mária, Ing., Bratislava, SK;
 (86) PCT/CZ02/00064
 (87) WO03/049958
(54) Zariadenie na sledovanie, udržiavanie alebo upravovanie tlaku v pneumatike vozidla
 (57) Zariadenie tvorené komorou (1) s tvarovou pamäťou deformovateľnou po dobu pôsobenia vonkajších mechanických síl pri odvaľovaní pneumatiky (2) po jazdnej ploche, prepojenou ventilom (3) s vnútorným priestorom (6) pneumatiky (2) a vonkajším ventilom (4) s vonkajším prostredím (5) podľa vynálezu spočíva v tom, že najmenej jedna stena komory (1) susedí s vnútornou stenou pneumatiky (2) alebo je súčasťou steny pneumatiky (2). Ďalšie zariadenie, ktoré pracuje na princípe peristaltického čerpadla, tvorené komorou (1) deformovateľnou až na nulovú plochu prierezu komory (1) podľa vynálezu spočíva v tom, že najmenej jedna komora (1) s blokom (10) s tvarovou pamäťou je na jednom konci voľne otvorená a druhom konce alebo v jeho blízkosti je vybavená najmenej jedným ventilom. Minimálny vnútorný objem časti komory (1) na konci vybavená vnútorným ventilom (3) alebo vonkajším ventilom (4) je rovný 1 až 80 % z celkového maximálneho vnútorného objemu komory (1).

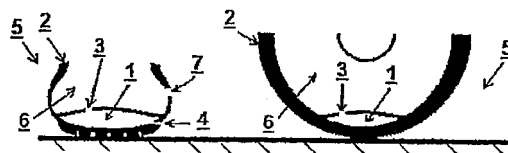

- 7 (51) B66C 21/00**
(21) 707-2003
 (22) 6.6.2003
 (71) Keszeli František, Ing., Rimavská Sobota, SK;
 (72) Keszeli František, Ing., Rimavská Sobota, SK; Kusza Július, Jesenské, SK; Galko Štefan, Ing., Tomal'ja, SK;
(54) Nakladacie zariadenie, najmä drapákový čistiaci stroj hrablic
 (57) Vynález sa týka nakladacieho zariadenia, najmä drapákového čistiaceho stroja hrablic používaného na čistenie hrablicových polí na prečerpávacích staniách a na hrádzach, pozostávajúceho z mačky jazdiaceho na pojazdovej dráhe alebo s drapákom umiestneným na pojazdovej ocelevej konštrukcii, charakterizovaného tým, že na mačke sú umiestnené dve samostatné nezávislé poháňané valcovité telesá, najmä lanové bubny (8) každý aspoň s jedným lanom (4), kde konce (9) týchto lán (4) sú upevnené na pohyblivú čelúšť

(10) drapáka vedené cez pevnú čelusť (14). Vynález je použiteľný na čistenie hrablicových polí na prečerpávacích staniciach a taktiež na energetických hrádzach, kde na zamedzenie prístupu rôznych nečistôt jednak k vysokovýkonným čerpadlom jednak ku generátorom, sú používané hrablicové polia. Princíp podľa vynálezu prináša významný prínos hlavne odstránením hydrostatickej z týchto zariadení a tým v zamedzení znečistenia našich vôd, taktiež vo zvýšení automatizácie čistenia, zjednodušuje mechanickú časť týchto zariadení a zároveň zvyšuje bezpečnosť práce.

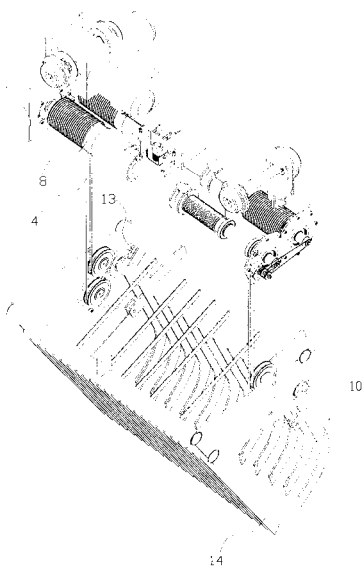
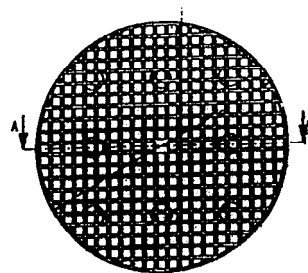

Trieda C

7 (51) C02F 3/10

(21) 274-2004

(22) 18.2.2003

(31) 0200459-6

(32) 18.2.2002

(33) SE

(71) AnoxKaldnes AS, N-3103 Tönsberg, NO;

(72) Löfqvist Anders, Vallakra, SE; Welander Thomas, Furulund, SE;

(74) PATENTSERVIS BRATISLAVA, a. s., Bratislava, SK;

(86) PCT/SE03/00265

(87) WO03/068694

(54) Spôsob biologického čistenia vody použitím nosičového materiálu

(57) Odpadová voda je spracovaná v reaktore obsahujúcom nosiče pre rast biofilmu. Tieto nosiče sú udržiavané v pohybe vo vode a sú navrhnuté tak, že majú dobre vytvorené priechody a oddiely, ktoré poskytujú povrch pre rast biofilmu, ktorý je chránený proti zrážke s povrchmi iných nosičov. Nosiče majú šírku alebo priemer väčší ako 20 mm, chránená oblasť je väčšia ako 1000 m²/m³ objemu nosičového prvku, stredná hodnota dĺžky priechodov alebo hĺbky oddielov v nosičových prvkoch je menšia ako 6 mm alebo menšia ako 3 mm a pomer medzi dĺžkou priechodov alebo hĺbkou oddielov a najdlhším rozmerom prírodných otvorov do priechodov alebo oddielov je menší ako 3.

7 (51) C07C 219/00

(21) 207-2004

(22) 12.5.2004

(31) PV 2003-1571

(32) 5.6.2003

(33) CZ

(71) Zentiva, a. s., Praha 10 - Dolní Měcholupy, CZ;

(72) Lustig Petr, Pardubice, CZ; Hejtmánková Ludmila, MVDr. Ing., Přelouč, CZ; Řidvan Luděk, Ing. PhD., Praha, CZ; Hrubý Petr, Praha CZ; Kuchař Miroslav, Ing. DrSc., Praha, CZ; Kloučková Ivetta, Mgr., Pardubice, CZ; Šístek Václav, Ing., Úvaly, CZ;

(74) ROTT, RŮŽIČKA & GUTTMANN, v. o. s., Bratislava, SK;

(54) Spôsob výroby N,N-diizopropyl-3-(2-hydroxy-5-metylfenyl)-3-fenylpropylamínu v jeho racemickej alebo opticky aktívnej forme

(57) Je opísaný spôsob výroby N,N-diizopropyl-3-(2-hydroxy-5-metylfenyl)-3-fenylpropylamínu (tolterodínu) vzorca (I) v jeho racemickej alebo opticky aktívnej forme, zahŕňajúci syntézu enantioméne obohatených látok (R)- a (S)-3,4-dihydro-6-metyl-4-fenyl-2H-benzopyrán-2-ónu vzorca (II-R) a (II-S) a prípravu 3-(2-hydroxy-5-metylfenyl)-3-fenylpropanolu v racemickej alebo enantioméne obohatenej forme všeobecného vzorca (VIII), resp. (VIII-R) alebo (VIII-S), chráneného na oboch atómov kyslíka sulfoesterovou skupinou.

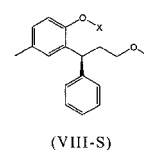
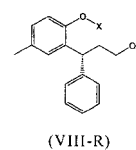
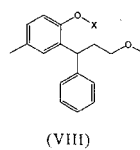
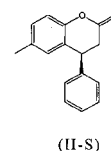
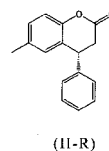
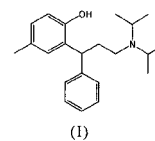

7 (51) C07D 239/06, A61K 31/4184

(21) 1303-2003

(22) 18.4.2002

(31) 0101387-9

(32) 20.4.2001

(33) DE

(71) AstraZeneca AB, Södertälje, SE;

(72) Cheng Yung-Xing, Montreal, Quebec, CA; Tomaszewski Miroslav, Montreal, Quebec, CA; Walpole Christopher, Montreal, Quebec, CA; Yang Hua, Montreal, Quebec, CA;

(74) Žovicová Viera, Mgr., Bratislava, SK;

(86) PCT/SE02/00769

(87) WO02/085866

(54) **Zlúčeniny a ich soli, ktoré sú agonistami receptora CB2, farmaceutické kompozície s ich obsahom a ich použitie v terapii**

(57) Uvádzajú sa zlúčeniny všeobecného vzorca (I), ako aj oddelené enantioméry zlúčenín a soli a farmaceutické kompozície s ich obsahom a ich použitie v terapii, najmä v manažmente bolesti.

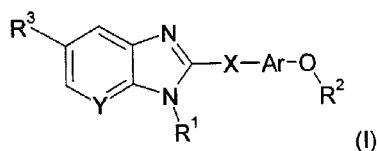

7 (51) C07D 239/70, 401/04, 403/04, A61K 31/527, A61P 29/00, C07D 405/12, 413/12, 401/12

(21) 1156-2003

(22) 18.3.2002

(31) PCT/EP01/03355

(32) 21.3.2001

(33) EP

(71) WARNER-LAMBERT COMPANY LLC, Morris Plains, NJ, US;

(72) Bernardelli Patrick, Fresnes, FR; Ducrot Pierre, Verrieres le Buisson, FR; Lorthiois Edwige, Paris, FR; Vergne Fabrice, Gif Sur Yvette, FR;

(74) Bušová Eva, JUDr., Bratislava, SK;

(86) PCT/EP02/03594

(87) WO02/074754

(54) **Nové spirotricyklické deriváty a ich použitie ako inhibítorov fosfodiesterázy-7**

(57) Opísané sú zlúčeniny, ktoré sú PDE7 inhibítory, majúce všeobecný vzorec (I), (II) a (III), spôsoby prípravy týchto zlúčenín a ich použitie pri liečbe porúch, pri ktorých je relevantná terapia PDE7 inhibítorom.

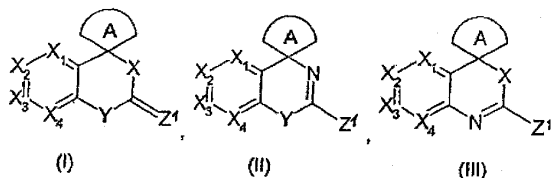

7 (51) C07F 3/04, A61K 31/22, 31/40, 31/47, 31/351, 31/404, 31/4418, 31/4965

(21) 140-2004

(22) 16.8.2002

(31) 60/312 812, 10/037 412

(32) 16.8.2001, 24.10.2001

(33) US, US

(71) TEVA PHARMACEUTICAL INDUSTRIES LTD., Petah Tiqva, IT;

(72) Niddam-Hildesheim Valerie, Even-Yeouda, IL; Lifshitz-Liron Revital, Herzlia, IL; LIDOR-HADAS Rami, Kafar-Saba, IL;

(74) Bušová Eva, JUDr., Bratislava, SK;

(86) PCT/US02/26012

(87) WO03/016317

(54) **Spôsob prípravy vápenatých solí statinov**

(57) Opísaný je spôsob prípravy vápenatej soli statínu z esterového derivátu alebo chráneného esterového derivátu statínu pri použití hydroxidu vápenateho. Esterový alebo chránený esterový derivát sa uvedie do kontaktu s hydroxidom vápenatým za vzniku vápenatej soli. Výhodnými statínmi sú rosuvastatín, pitavastatín a atorvastatín, simvastatín a lovastatín. Pri spôsoboch vychádzajúcich z chráneného esterového derivátu statínu je ochranná skupina hydrolyzovaná počas tvorby soli uvedením do kontaktu s hydroxidom vápenatým alebo sa uvádza do kontaktu s kyselinovým katalyzátorom a následne s hydroxidom vápenatým.

7 (51) C07K 14/475, C12N 15/12

(21) 328-2004

(22) 5.2.2002

(71) GEYMONAT S. P. A., Anagni, IT;

(72) Maglione Domenico, Anagni, IT; Battisti Mauro, Carpineto, IT; Conti Ettore, Rocca di Papa, IT; Salvia Giuseppe, Catania, IT; Tucci Marina, Anagni, IT;

(74) Hörmann Tomáš, Ing., Bratislava, SK;

(86) PCT/IT02/00065

(87) WO03/066676

(54) **Spôsob prípravy rekombinantného placentárneho rastového faktora**

(57) Spôsob extrahovania a purifikácie rekombinantného placentárneho rastového faktora (PLGF) exprimovaného v indukovateľnom prokaryotickom expresnom systéme zahrnujúcom nasledujúce stupne: (I) fermentácia bakteriálnych buniek; (II) extrakcia a purifikácia inklúzných teliesok; (III) renaturácia exprimovaného proteínu; (IV) ionexová chromatografia; (V) chromatografia s reverznými fázami.

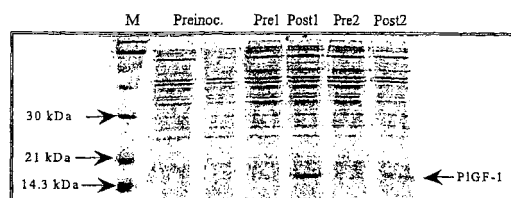

7 (51) C12C 11/02, 11/07, 11/09

- (21) **48-2004**
 (22) 20.6.2002
 (31) 60/299 153, 60/299 186
 (32) 20.6.2001, 20.6.2001
 (33) US, US
 (71) LABATT BREWING COMPANY LIMITED, London, Ontario, CA;
 (72) Pilkington Phyllis Heather, London, Ontario, CA; Mensour Normand Anthony, London, Ontario, CA;
 (74) ROTT, RŮŽIČKA & GUTTMANN, v. o. s., Bratislava, SK;
 (86) PCT/CA02/00970
 (87) WO02/102961
(54) Kombinácia kombinovaného kontinuálneho a vsádzkového kvasenia
 (57) Pri výrobe alkoholických nápojov sa používa stupeň kontinuálnej fermentácie na naočkovanie a/alebo počiatočné sfermentovanie sladiny obsahujúcej skvasiteľné cukry. Kontinuálny stupeň napríklad zahŕňa použitie bioreaktora s prúdom plynu (gaslift) s použitím superflokulentných kvasiniek a prísnej kontroly obsahu kyslíka. Po kontinuálnom stupni potom môže nasledovať vedenie aspoň čiastočne sfermentovaného výstupu z kontinuálneho procesu do vsádzkového spracovateľského stupňa na dokončenie fermentácie.

7 (51) C12P 21/06, C07K 14/00, 16/00, A61K 38/00, 39/395

- (21) **1542-2003**
 (22) 15.5.2002
 (31) 60/291 034
 (32) 15.5.2001
 (33) US
 (71) RESEARCH INSTITUTE NORTH SHORE-LONG ISLAND JEWISH, Manhasset, NY, US; THE GENERAL HOSPITAL CORPORATION, Boston, MA, US; University of Pittsburgh of the Commonwealth System of Higher Education, Pittsburgh, PA, US;
 (72) Tracey Kevin J., Old Greenwich, CT, US; Yang Huan, Douglaston, NY, US; Warren Howland Shaw Jr., Cambridge, MA, US; Fink Mitchell P., Pittsburg, PA, US;
 (74) PATENTSERVIS BRATISLAVA, a. s., Bratislava, SK;
 (86) PCT/US02/15329
 (87) WO02/092004
(54) Použitie fragmentov HMG ako protizápalových činidiel
 (57) Je opísaný polypeptid A boxu stavovcového alebo prirodzene sa nevyskytujúceho proteínu s vysokou mobilitou (HMG), jeho biologicky aktívne fragmenty, vektory, ktoré ho kódujú, odvodené farmaceutické prostriedky a spôsoby ich použitia. Zahnuté sú taktiež anti-HMG protilátky, ktoré rozoznávajú HMG B box, ale nie HMG epitopy ležiace mimo neho. Ďalej je uvedený spôsob stanovenia inhibičnej (protizápalovej) aktivity testovaných zlúčenín.

7 (51) C12Q 1/68 // C12N 15/53 (C12Q 1/68, C12R 1:92)

- (21) **1575-2003**
 (22) 28.6.2002
 (31) 60/302 077, 60/365 956, 60/369 224
 (32) 28.6.2001, 19.3.2002, 29.3.2002
 (33) US, US, US
 (71) CHIRON CORPORATION, Emeryville, CA, US;
 (72) Pichuanes Sergio, El Cerrito, CA, US; Shyamala Venkatakrisna, Oakland, CA, US;
 (74) Bezák Marián, Ing., Bratislava, SK;
 (86) PCT/US02/20684
 (87) WO03/002753
(54) Diagnostické skúšky pre parvovírus B19
 (57) Opisujú sa priméry a sondy ľudského parvovírusu B19 pre konzervované oblasti genómu parvovírusu B19. Rovnako sa opisujú skúšky s použitím týchto primérov a sond založené na nukleových kyselinách.

7 (51) C30B 29/00

- (21) **685-2003**
 (22) 4.6.2003
 (71) Ústav materiálového výskumu SAV, Košice, SK;
 (72) Ďurišin Juraj, Ing., CSc., Košice, SK; Orolínová Mária, Ing., Košice, SK; Ďurišinová Katarína, Ing., Košice, SK; Saksil Karel, Ing., Košice, SK;
(54) Príprava nanokryštalických práškových zmesí metódou dynamickej redukcie
 (57) Príprava práškových zmesí matrice - sekundárna fáza (disperzoid) cestou dynamickej redukcie je založená na mletí východiskovej práškovej zmesi za tepla v attritore v atmosfére vodíka. Východisková prášková zmes je tvorená oxidom matricového kovu a sekundárnou fázou. Sekundárna fáza je inkorporovaná do matrice buď priamo, alebo je pripravená transformačným procesom „in situ“ v prekurzore matricového kovu. V procese mletia prebieha redukcia oxidu matricového kovu vodíkom a vytvára sa nanokryštalická matrica s rovnomerne rozloženými časticami sekundárnej fázy.

Trieda F**7 (51) F03G 6/06, F01K 21/02**

- (21) **573-2003**
 (22) 12.5.2003
 (71) Župa Ján, Ing., Liptovský Mikuláš, SK; Župa Peter, Bc., Liptovský Mikuláš, SK;
 (72) Župa Ján, Ing., Liptovský Mikuláš, SK; Župa Peter, Bc., Liptovský Mikuláš, SK;
(54) Tepelný regenerátor fototerického piestového motora s impulzným generovaním pary
 (57) Tepelný regenerátor fototerického piestového motora s impulzným generovaním pary je tvorený vysokotepelným kapilárnym poréznym telesom (1), umiestneným pod opticky priepustným krytom (3), ktorého vstup pracovnej látky do vnútorného priestoru tvorí vstrekovacia dýza (5), umiestnená na bočnom plášti (2) fototermickej hlavy motora a výstup pracovnej látky z vnútorného priestoru tvorí na plášti valca (6) umiestnený a piestom (8) časovaný výfukový kanál (7).

Podstatou riešenia je, že minimálne na konci expanzného zdvíhu piesta (8) je výfukový kanál (7) spojený so zberným priestorom, vytvoreným medzi dnom piesta (8) a o dno piesta (8) dištancne pripevneným nízkoteplotným kapilárnym poréznym telesom (9), cez ktorého kapiláry je spojený s vnútorným priestorom, pričom minimálne na konci kompresného zdvíhu piesta (8) sa vyparovacia plocha (10), ktorá je vytvorená na vonkajšej strane nízkoteplotného kapilárneho porézneho telesa (99), nachádza vo strekovacom dosahu vstrekovacej dýzy (5), umiestnenej v priestore medzi vysokoteplotným kapilárnym poréznym telesom (1) a nízkoteplotným kapilárnym poréznym telesom (9).

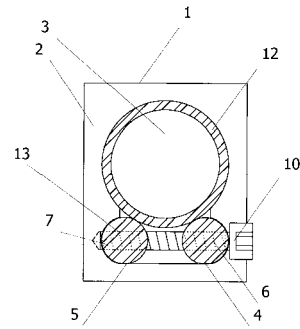
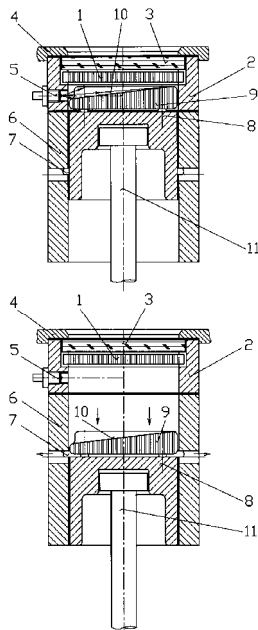

7 (51) F16B 7/00, 7/18

(21) 817-2003

(22) 26.6.2003

(71) Boháčik Roman, Slovenské Pravno, SK;

(72) Boháčik Roman, Slovenské Pravno, SK;

(74) Belička Ivan, Ing., Banská Bystrica, SK;

(54) Prstencový spoj s posuvnými valčekmi

(57) Opisuje sa spoj využívajúci posuvné valčeky vzájomne spojené skrutkami na rozoberateľné spojenie rúrovitých a valcovitých telies, ktorý je tvorený telovou časťou (2) s otvorom pre rúrovité alebo valcovité telesá, otvorom (9) v tvare stlačenej elipsy, v ktorom sú uložené dva posuvné valčeky (4, 5), pričom jeden posuvný valček (4) je vybavený voľné priechodnými otvormi (6) a druhý posuvný valček (5) vybavený otvormi (7) so závitom (13), pričom valčeky sú vzájomne spojené skrutkami (10), ktoré prechádzajú otvormi (8) v telovej časti (2) prstencového spoja.

7 (51) F16H 15/04

(21) 774-2003

(22) 18.6.2003

(71) Hmirák Stanislav, Ing., Trenčín, SK;

(72) Hmirák Stanislav, Ing., Trenčín, SK;

(54) Prevodovka s plynulou zmenou prevodového pomeru

(57) Prevodovka s plynulou zmenou prevodového pomeru má rotačné nehomokinetické kĺby (1, 2) alebo kĺbové sériovo usporiadané sústavy, ktorých vyosením z rovnoosej polohy dosiahneme zmenu prevodového pomeru z 1 : 1 do rýchla, pričom po vyosení využíva zrýchľujúce zložky rotačnej rýchlosti týchto kĺbov a spomaľujúce zložky sú eliminované voľnobežkami (3), ktoré sú umiestnené za každým kĺbom alebo kĺbovou sústavou. Kvôli rovnomernosti výsledného pohybu je vhodné použiť planétovo po obvode hnacieho kolesa usporiadané proti nehomokinetické kĺby alebo kĺbové sústavy, kde má každá kĺbová sústava pootočený začiatok nehomokinetického cyklu proti druhej, aby bol výsledný pohyb rovnomerný. Vyosenie kĺbov môžeme realizovať pootočením vnútornej časti prevodovky, alebo vyosením celej hnacej sústavy proti hnanej. Po dosiahnutí najrýchlejšieho prevodového pomeru môžeme jednoduchým posunutím zubovej spojky prepojiť priamo vstupný hriadeľ s výstupným a využiť prenos krútiaceho momentu bez trecích strát v ozubeniach.

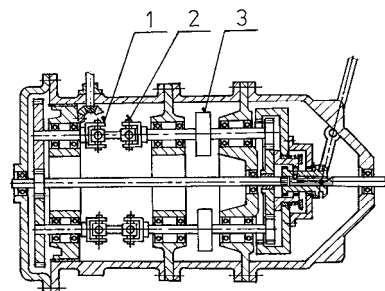

Trieda G**7 (51) G01N 27/00****(21) 647-2003**

(22) 27.5.2003

(71) Spodniak Peter, Ing., Zvolen, SK; Spodniak Pavel, Ing., Zvolen, SK; Šuriansky Jozef, prof. Ing., CSc., Žarnovica, SK;

(72) Spodniak Peter, Ing., Zvolen, SK; Spodniak Pavel, Ing., Zvolen, SK; Šuriansky Jozef, prof. Ing., CSc., Žarnovica, SK

(54) Prístroj na meranie vlhkosti rezonančnou metódou

(57) Riešenie vlhkomera spadá do techniky, kde je potrebné stanoviť vlhkosť v materiáli. Merací prístroj určuje na rezonančnej frekvencii sondy parametre R, L, C a súčasne vyhodnocuje všetky parametre RLC sondy tak, aby určil permitivitu materiálu meranej vzorky, ďalej pomocou vzájomnej kalibračnej permitivity a vlhkosti vzorky určuje konečný údaj vlhkomera. Využitelnosť je najmä v drevárskej praxi.

(51)	(21)	(51)	(21)	(51)	(21)	(51)	(21)
A01H 4/00	180-2004	A61K 47/10	282-2004	C07D 239/06	1303-2003	C30B 29/00	685-2003
A47F 3/12	700-2003	A61K 47/32	1573-2003	C07D 239/70	1156-2003	F03G 6/06	573-2003
A61B 17/56	775-2003	A61K 51/00	1577-2003	C07F 3/04	140-2004	F16B 7/00	817-2003
A61K 9/18	1574-2003	B60C 23/12	275-2004	C07K 14/475	328-2004	F16H 15/04	774-2003
A61K 38/31	310-2004	B66C 21/00	707-2003	C12C 11/02	48-2004	G01N 27/00	647-2003
A61K 39/02	1580-2003	C02F 3/10	274-2004	C12P 21/06	1542-2003		
A61K 39/29	1576-2003	C07C 219/00	207-2004	C12Q 1/68	1575-2003		

FG4A

Udelené patenty

(11)	(51)	(11)	(51)	(11)	(51)	(11)	(51)
284283	A61K 38/04	284296	H04Q 7/22	284309	E01C 5/06	284321	H01B 7/29
284284	C07C 217/18	284297	A61K 38/38	284310	C03B 37/05	284322	E05F 15/12
284285	A61K 31/60	284298	F01N 5/02	284311	A61K 31/44	284323	E05B 47/02
284286	A61K 31/70	284299	E04D 1/36	284312	A41D 27/06	284324	G03G 15/08
284287	C07D 207/00	284300	G07C 3/04	284313	C02F 3/12	284325	C07D 333/34
284288	B01D 29/03	284301	A61K 31/445	284314	E01B 29/17	284326	H05H 1/00
284289	B26B 21/00	284302	E05C 9/04	284315	C07K 14/505	284327	C08K 3/04
284290	A61K 9/20	284303	A61M 15/00	284316	C07F 9/53	284328	C07C 217/62
284291	A61K 31/44	284304	C03B 9/33	284317	A61K 31/19	284329	H01R 9/22
284292	C07H 3/02	284305	A61K 31/35	284318	C07H 3/02	284330	A61K 31/365
284293	B61L 1/20	284306	A61K 38/28	284319	A61K 31/41	284331	A61K 31/35
284294	B65G 15/10	284307	C12P 37/00	284320	C08K 13/02	284332	A61K 31/165
284295	C07D 231/22	284308	C08L 23/16				

7 (51) A41D 27/06, D06M 17/04**(11) 284312**

(21) 253-97

(22) 25.2.1997

(24) 3.1.2005

(31) 9602555

(32) 29.2.1996

(33) FR

(40) 10.9.1997

(73) LAINIERE DE PICARDIE BC, Peronne, FR;

(72) Groshens Pierrot, Peronne, FR;

(74) ROTT, RŮŽIČKA & GUTTMANN, v. o. s., Bratislava, SK;

(54) Spôsob výroby taviteľného zoskupenia**7 (51) A61K 9/20, 31/135****(11) 284290**

(21) 81-2002

(22) 7.7.2000

(24) 3.1.2005

(31) 199 33 148.0

(32) 20.7.1999

(33) DE

(40) 4.6.2002

(73) BOEHRINGER INGELHEIM INTERNATIONALE GMBH, Ingelheim am Rhein, DE;

(72) Maerz Frieder Ulrich, Dr., Soergenloch, DE; Von der Heydt Holger Hans-Hermann, Dr., Alzey, DE; Schmitt Horst, Nieder-Hilbersheim, DE;

(74) Majlingová Marta, Ing., Bratislava, SK;

(86) PCT/EP00/06437

(87) WO01/05378

(54) Pastilka na cmúľanie obsahujúca ambroxol, spôsob jej výroby a jej použitie**7 (51) A61K 31/165, 47/10, 47/12****(11) 284332**

(21) 482-99

(22) 6.10.1997

(24) 3.1.2005

(31) 8-270813

(32) 14.10.1996

(33) JP

(40) 18.1.2000

(73) KOWA COMPANY, LTD., Nagoya-shi, Aichi, JP;

(72) Inagi Toshio, Mishima-shi, Shizuoka, JP; Mada Akira, Ihara-gun, Shizuoka, JP;

(74) Majlingová Marta, Ing., Bratislava, SK;

(86) PCT/JP97/03567

(87) WO98/16212

(54) Lokálne anestetikum na vonkajšie použitie**7 (51) A61K 31/19, 47/18****(11) 284317**

(21) 1649-99

(22) 4.6.1998

(24) 3.1.2005

(31) P 9701213

(32) 4.6.1997

(33) ES

(40) 12.9.2000

(73) LABORATORIOS MENARINI S.A., Badalona, ES;

(72) Mauleon Casellas David, Rubi, ES; Palomer Benet Albert, Girona, ES; Garcia Perez Luisa, Villassar De Mar, ES;

(74) Majlingová Marta, Ing., Bratislava, SK;

(86) PCT/EP98/03333

(87) WO98/55113

(54) Spôsob prípravy polotuhého farmaceutického prípravku**7 (51) A61K 31/35, 31/70****(11) 284305**

(21) 1805-98

(22) 23.6.1997

(24) 3.1.2005

(31) 60/022 004

(32) 28.6.1996

(33) US

(40) 11.7.2000

(73) ORTHO-MCNEIL PHARMACEUTICAL, INC., Raritan, NJ, US;

(72) Shank Richard P., Blue Bell, PA, US;

(74) Bušová Eva, JUDr., Bratislava, SK;

(86) PCT/US97/10953

(87) WO98/00130

(54) Liečivo na liečbu obezity

7 (51) A61K 31/35, 31/36**(11) 284331**

(21) 1806-98

(22) 24.6.1997

(24) 3.1.2005

(31) 60/022 006

(32) 28.6.1996

(33) US

(40) 11.7.2000

(73) ORTHO-MCNEIL PHARMACEUTICAL, INC.,
Raritan, NJ, US;

(72) Shank Richard P., Blue Bell, PA, US;

(74) Bušová Eva, JUDr., Bratislava, SK;

(86) PCT/US97/10955

(87) WO98/00131

**(54) Liečivo na liečenie amyotrofckej laterálnej
sklerózy****7 (51) A61K 31/365, A61P 25/00, 29/00****(11) 284330**

(21) 1567-98

(22) 13.5.1997

(24) 3.1.2005

(31) 60/017 878, 9612063.9

(32) 17.5.1996, 10.6.1996

(33) US, GB

(40) 18.1.2000

(73) MERCK & CO., INC., Rahway, NJ, US; Merck
Frosst Canada & Co./Merck Frosst Canada &
Cie, Halifax, Nova Scotia, CA;(72) Hancock Bruno, Kirkland, Quebec, CA; Winters
Conrad, Kirkland, Quebec, CA; Gertz Barry,
Rahway, NJ, US; Ehrich Elliot, Rahway, NJ, US;

(74) Majlingová Marta, Ing., Bratislava, SK;

(86) PCT/US97/08041

(87) WO97/44028

**(54) Použitie 3-fenyl-4-(4-metylsulfonyl)fenyl)-2-(5H)-
furanónu****7 (51) A61K 31/41, C07D 249/08, 401/06****(11) 284319**

(21) 1785-98

(22) 24.6.1997

(24) 3.1.2005

(31) 1593/96

(32) 25.6.1996

(33) CH

(40) 11.6.1999

(73) NOVARTIS AG, Basel, CH;

(72) Lattmann Rene, Binningen, CH; Acklin Pierre,
Basel, CH;

(74) Čechvalová Dagmar, Bratislava, SK;

(86) PCT/EP97/03315

(87) WO97/49395

**(54) Substituované 3,5-difenyl-1,2,4-triazoly, ich
použitie ako liečiv chelatujúcich kovy a spôsob
ich prípravy****7 (51) A61K 31/44, 31/42, 47/02****(11) 284311**

(21) 660-99

(22) 14.11.1997

(24) 3.1.2005

(31) 96/14062

(32) 19.11.1996

(33) FR

(40) 18.1.2000

(73) AVENTIS PHARMA S. A., Antony, FR;

(72) Bounine Jean-Paul, Maisons Alfort, FR; Conrath
Guillaume, Châtenay Malabry, FR;

(74) Čechvalová Dagmar, Bratislava, SK;

(86) PCT/FR97/02047

(87) WO98/22107

**(54) Stabilizované farmaceutické prostriedky zalo-
žené na chinupristíne a dalfopristíne a spôsob
ich prípravy****7 (51) A61K 31/44, 9/20, 9/28, 9/50****(11) 284291**

(21) 314-98

(22) 23.9.1996

(24) 3.1.2005

(31) 95/11094, 95/14492, 96/02265, 96/05082

(32) 21.9.1995, 7.12.1995, 23.2.1996, 23.4.1996

(33) FR, FR, FR, FR

(40) 2.12.1998

(73) PHARMA PASS L.L.C., Irvine, CA, US;

(72) Seth Pawan, Irvine, CA, US;

(74) Žovicová Viera, Mgr., Bratislava, SK;

(86) PCT/IB96/01055

(87) WO97/12581

**(54) Farmaceutická kompozícia vo forme tablet
alebo mikrotablét obsahujúca acidolabilný
omeprazol a spôsob jej prípravy****7 (51) A61K 31/445, 31/41, 31/165, 31/155****(11) 284301**

(21) 154-99

(22) 6.8.1997

(24) 3.1.2005

(31) P 96 02204, P 97 01349

(32) 9.8.1996, 4.8.1997

(33) HU, HU

(40) 14.2.2000

(73) BIOREX KUTATÓ ÉS FEJLESZTŐ RT., Vesz-
prém, HU;(72) Jednákovits Andrea, Szentendre, HU; Ürögdi
László, Budapest, HU; Márványos Ede, Buda-
pest, HU; Barabás Mihály, Budapest, HU; Ku-
rucz István, Budapest, HU; Bácsy Ernő, Buda-
pest, HU; Korányi László, Budapest, HU; Erdő
Sándor, Budapest, HU; Dormán György, Buda-
pest, HU; Vitai Márta, Sümeg, HU; Schmidt Gy-
örgy, Budapest, HU; Török Magdolna, Mátészal-
ka, HU;(74) PATENTSERVIS BRATISLAVA, a. s., Brati-
slava, SK;

(86) PCT/HU97/00044

(87) WO98/06400

**(54) Použitie hydroxylaminového derivátu na lie-
čenie alebo prevenciu poškodenia endotelo-
vých buniek**

7 (51) A61K 31/60, A61P 7/02

- (11) 284285**
 (21) 1105-98
 (22) 17.2.1997
 (24) 3.1.2005
 (31) 96 02027
 (32) 19.2.1996
 (33) FR
 (40) 11.1.1999
 (73) SANOFI-SYNTHELABO, Paris, FR;
 (72) Bernat André, Cugnaux, FR; Herbert Jean-Marc, Tournefeuille, FR; Savi Pierre, Muret, FR;
 (74) Hörmannová Zuzana, Ing., Bratislava, SK;
 (86) PCT/FR97/00296
 (87) WO97/29753
(54) Farmaceutická zmes obsahujúca spojenie aktívnych látok, v ktorom aktívne látky sú clopidogrel a aspirín, a použitie tejto zmesi na prípravu liečiva

7 (51) A61K 31/70

- (11) 284286**
 (21) 575-99
 (22) 29.10.1997
 (24) 3.1.2005
 (31) 9622681.6
 (32) 31.10.1996
 (33) GB
 (40) 12.6.2000
 (73) GLAXO GROUP LIMITED, Greenford, Middlesex, GB;
 (72) Goodson Gary Wayne, Research Triangle Park, NC, US; Wood Allen Wayne, Research Triangle Park, NC, US; Ford Katherine Jeannette, Research Triangle Park, NC, US;
 (74) Majlingová Marta, Ing., Bratislava, SK;
 (86) PCT/EP97/05953
 (87) WO98/18477
(54) Farmaceutický prostriedok, obsahujúci lamiudín a zidovudín, spôsob jeho výroby a jeho použitie

7 (51) A61K 38/04, 38/08, 38/09, 38/24, 47/08, 47/16, 47/18, 47/20, 47/02

- (11) 284283**
 (21) 1798-98
 (22) 1.7.1997
 (24) 3.1.2005
 (31) 60/021 199
 (32) 3.7.1996
 (33) US
 (40) 11.6.1999
 (73) ALZA CORPORATION, Palo Alto, CA, US;
 (72) Eckenhoff James B. (zomrel); Stevenson Cynthia L., Mountain View, CA, US; Tao Sally A., San Jose, CA, US; Prestrelski Steven J., Mountain View, CA, US; Wright Jeremy C., Los Altos, CA, US; Leonard Joe, Cupertino, CA, US;
 (74) ROTT, RŮŽIČKA & GUTTMANN, v. o. s., Bratislava, SK;
 (86) PCT/US97/10816
 (87) WO98/00157
(54) Vodná peptidová formulácia, spôsob jej prípravy a jej použitie

7 (51) A61K 38/28, 47/12, 47/10, 47/02

- (11) 284306**
 (21) 687-99
 (22) 8.9.1997
 (24) 3.1.2005
 (31) P 96 03327
 (32) 3.12.1996
 (33) HU
 (40) 14.2.2000
 (73) Dárdai Zoltán, Budapest, HU;
 (72) Dárdai Zoltán, Budapest, HU;
 (74) ROTT, RŮŽIČKA & GUTTMANN, v. o. s., Bratislava, SK;
 (86) PCT/HU97/00049
 (87) WO98/24470
(54) Topický prípravok na zavádzanie peptidických farmák do živých organizmov

7 (51) A61K 38/38

- (11) 284297**
 (21) 35-97
 (22) 10.1.1997
 (24) 3.1.2005
 (31) 9600200
 (32) 30.1.1996
 (33) ES
 (40) 6.8.1997
 (73) PROBITAS PHARMA, S. A., Barcelona, ES;
 (72) Ristol Debart Pere, Sabadell (Barcelona), ES; Camarero Torrecillas David, San Fausto de Campcentellas (Barcelona), ES;
 (74) PATENTSERVIS BRATISLAVA, a. s., Bratislava, SK;
(54) Farmaceutický prostriedok obsahujúci ľudský albumín

7 (51) A61M 15/00

- (11) 284303**
 (21) 1725-97
 (22) 3.6.1996
 (24) 3.1.2005
 (31) 195 22 415.9, 195 22 416.7
 (32) 21.6.1995, 21.6.1995
 (33) DE, DE
 (40) 4.11.1998
 (73) Sofotec GmbH & Co. KG, Frankfurt/Main, DE;
 (72) Narodylo André, Linsengericht, DE; Göttenauer Wolfgang, Bruchköbel, DE; Goede Joachim, Hannau, DE; Lerk Coenraad, Peize, NL; De Boer Anne H., Drachten, NL;
 (74) Bušová Eva, JUDr., Bratislava, SK;
 (86) PCT/EP96/02396
 (87) WO97/00703
(54) Puzdro na farmaceutický prášok pre inhalátory na práškové liečivá a inhalátor na práškové liečivá

7 (51) B01D 29/03, 46/12

- (11) **284288**
 (21) 423-2000
 (22) 28.8.1998
 (24) 3.1.2005
 (31) 197 42 439.2
 (32) 26.9.1997
 (33) DE
 (40) 14.8.2000
 (73) BOEHRINGER INGELHEIM INTERNATIO-
 NAL GMBH, Ingelheim am Rhein, DE;
 (72) Kadel Klaus, Dortmund, DE; Geser Johannes,
 Dortmund, DE; Eicher Joachim, Dortmund, DE;
 Freund Bernhard, Gau-Algesheim, DE; Dunne
 Stephen Terrence, Woodbridge, Suffolk, GB; Bacht-
 ler Wulf, Mainz, DE;
 (74) Majlingová Marta, Ing., Bratislava, SK;
 (86) PCT/GB98/02604
 (87) WO99/16530
 (54) **Mikroštruktúrovaný filter a rozprašovač
 s mikroštruktúrovaným filtrom**

7 (51) B26B 21/00, 21/06

- (11) **284289**
 (21) 682-94
 (22) 27.9.1993
 (24) 3.1.2005
 (31) 07/958 500
 (32) 8.10.1992
 (33) US
 (40) 9.11.1994
 (73) THE GILLETTE COMPANY, Boston, MA, US;
 (72) Carson William C. III, Acton, MA, US; Borden
 Frederick R., Brockton, MA, US;
 (74) Bezák Marián, Ing., Bratislava, SK;
 (86) PCT/US93/09175
 (87) WO94/08761
 (54) **Holiaci prístroj**

7 (51) B61L 1/20, H03K 19/007, G08B 29/16

- (11) **284293**
 (21) 1423-97
 (22) 12.4.1996
 (24) 3.1.2005
 (31) 95870038.7
 (32) 19.4.1995
 (33) EP
 (40) 3.6.1998
 (73) GEC ALSTHOM ACEC TRANSPORT S. A.,
 Charleroi, BE;
 (72) Franckart Jean-Pierre, Montignies-sur-Sambre,
 BE; Husson Henri, Wanfercée-Baulet, BE; Meun-
 nier Pierre, Mons, BE;
 (74) PATENTSERVIS BRATISLAVA, a. s., Brati-
 slava, SK;
 (86) PCT/BE96/00041
 (87) WO96/33087
 (54) **Jednosmerný vstupný článok pre obvody zbe-
 ru dát**

7 (51) B65G 15/10

- (11) **284294**
 (21) 202-99
 (22) 12.2.1999
 (24) 3.1.2005
 (40) 8.6.2004
 (73) Belák Milan, Ing., Poprad, SK;
 (72) Belák Milan, Ing., Poprad, SK;
 (54) **Valcový dávkovač sypkých hmôt pre kontinu-
 álné dávkovacie linky**

7 (51) C02F 3/12, 3/18, 11/02

- (11) **284313**
 (21) 1620-98
 (22) 23.11.1998
 (24) 3.1.2005
 (31) PV 1119-98
 (32) 10.4.1998
 (33) CZ
 (40) 9.10.2000
 (73) Topol Jan, Ing., Cirkvice u Kutné Hory, CZ;
 (72) Topol Jan, Ing., Cirkvice u Kutné Hory, CZ;
 (74) Filípek Ján, Ing., Bratislava, SK;
 (54) **Spôsob dvojstupňového čistenia odpadových
 vôd biologickou cestou a zariadenie na vyko-
 návanie tohto spôsobu**

7 (51) C03B 9/33, 9/42, 9/29, 11/08, 19/06, 29/00

- (11) **284304**
 (21) 1589-99
 (22) 19.5.1998
 (24) 3.1.2005
 (31) 19722921.2
 (32) 31.5.1997
 (33) DE
 (40) 11.12.2000
 (73) Schott Zwiesel Aktiengesellschaft, Zwiesel, DE;
 (72) Hartel Robert, Aachen, DE; Molz Josef, Zwiesel,
 DE; Horina Michael, Zwiesel, DE; Kreiss Edwin,
 Langenlonsheim, DE; Gruber Alois, Frauenau,
 DE; Heller Kurt, Frauenau, DE;
 (74) Juran Svetozár, JUDr., Bratislava, SK;
 (86) PCT/EP98/02931
 (87) WO98/54102
 (54) **Spôsob výroby sklenených kalíškov, pohári-
 kov a podobných dutých sklenených telies
 a zariadenie na vykonávanie tohto spôsobu**

7 (51) C03B 37/05

- (11) **284310**
 (21) 1533-97
 (22) 14.5.1996
 (24) 3.1.2005
 (31) 9509782.0
 (32) 15.5.1995
 (33) GB
 (40) 9.9.1998

- (73) ROCKWOOL INTERNATIONAL A/S, Hedehusene, DK;
- (72) Tonder Flemming Weiss, Jyderup, DK; Jespersen Poul Holst, Hvalso, DK;
- (74) PATENTSERVIS BRATISLAVA, a. s., Bratislava, SK;
- (86) PCT/EP96/02068
- (87) WO96/38391
- (54) **Zariadenie na zhotovovanie výrobkov zo sklenených vlákien (MMVF), spôsob zhotovovania týchto výrobkov a kaskádový rozmetač pre zariadenie na ich vyhotovovanie**
-
- 7 (51) C07C 217/18, 311/08, 233/78, 233/36, 335/20, 275/40, A61K 31/135, 31/18, 31/165, 31/17**
- (11) 284284**
- (21) 879-2000
- (22) 10.12.1998
- (24) 3.1.2005
- (31) P 97 02411
- (32) 11.12.1997
- (33) HU
- (40) 12.2.2001
- (73) IVAX Drug Research Institute Limited Liability Company, Budapešť, HU; SZENT-GYÖRGYI ALBERT ORVOSTUDOMÁNYI EGYETEM, Szeged, HU;
- (72) Papp Gyula, Szeged, HU; Varró András, Szeged, HU; Mátyus Péter, Budapest, HU; Varga Ildikó, Budapest, HU; Rettegi Tivadar, Budapest, HU; Druga Alice, Budapest, HU; Simay Antal, Budapest, HU; Moravcsik Imre, Budapest, HU; Berzsenyi Pál, Budapest, HU; Barlocco Daniella, Milano, IT; Cignarella Giorgio, Milano, IT; Pátfalusi Márta, Budapest, HU;
- (74) Bušová Eva, JUDr., Bratislava, SK;
- (86) PCT/HU98/00101
- (87) WO99/29655
- (54) **Deriváty fenoxylalamínu, farmaceutické kompozície, ktoré obsahujú tieto zlúčeniny, a použitie týchto zlúčení na výrobu liečiva vhodného na liečenie srdcovej arytmie**
-
- 7 (51) C07C 217/62, 215/54, 219/28, 211/28, 211/29, 215/64, C07D 333/58, A61K 31/135, 31/235, 31/38**
- (11) 284328**
- (21) 321-97
- (22) 12.3.1997
- (24) 3.1.2005
- (31) 196 09 847.5
- (32) 13.3.1996
- (33) DE
- (40) 10.12.1997
- (73) GRÜNENTHAL GMBH, Aachen, DE;
- (72) Buschmann Heinrich Helmut, Dr., Aachen, DE; Strassburger Wolfgang Werner Alfred, Prof. Dr., Würselen, DE; Friderichs Elmar Josef, Dr., Stolberg, DE; Koegel Babette-Yvonne, Dr., Langerwehe-Hamisch, DE;
- (74) Hörmannová Zuzana, Ing., Bratislava, SK;
- (54) **Dimetyl-(3-aryl-but-3-enyl)-aminozlúčeniny, spôsob ich výroby a ich použitie na výrobu liečiv**
-
- 7 (51) C07D 207/00, 233/00, 233/72, 263/02, 277/02, C07K 5/117, A61K 31/40, 31/42, 38/02**
- (11) 284287**
- (21) 1527-97
- (22) 13.11.1997
- (24) 3.1.2005
- (31) 19647381.0
- (32) 15.11.1996
- (33) DE
- (40) 3.6.1998
- (73) HOECHST AKTIENGESELLSCHAFT, Frankfurt am Main, DE;
- (72) Stilz Hans Ulrich, Dr., Frankfurt, DE; Wehner Volkmar, Dr., Sandberg, DE; Hüls Christoph, Dr., Wackernheim, DE; Seiffge Dirk, Dr., Mainz-Kostheim, DE;
- (74) Čechvalová Dagmar, Bratislava, SK;
- (54) **Heterocyklické zlúčeniny ako inhibítory adhézie leukocytov a antagonisty VLA-4, spôsob ich prípravy a farmaceutický prostriedok, ktorý ich obsahuje**
-
- 7 (51) C07D 231/22, 231/20, 231/02, A61K 31/415**
- (11) 284295**
- (21) 589-96
- (22) 9.5.1996
- (24) 3.1.2005
- (31) 195 18 082.8
- (32) 17.5.1995
- (33) DE
- (40) 4.12.1996
- (73) MERCK PATENT GESELLSCHAFT MIT BESCHRÄNKTER HAFTUNG, Darmstadt, DE;
- (72) Arlt Michael, Dr., Darmstadt, DE; Jonas Rochus, Dr., Darmstadt, DE; Christadler Maria, Darmstadt, DE; Schneider Günter, Darmstadt, DE; Klockow Michael, Dr., Darmstadt, DE;
- (74) Bušová Eva, JUDr., Bratislava, SK;
- (54) **Derivát 4-(arylamino)metylén)-2,4-dihydropyrazol-3-ónu, spôsob jeho prípravy a farmaceutický prostriedok, ktorý ho obsahuje**
-
- 7 (51) C07D 333/34, A61K 31/64, 31/381, A61P 9/00, 9/10, 9/04, 9/06**
- (11) 284325**
- (21) 134-96
- (22) 30.1.1996
- (24) 3.1.2005
- (31) 195 03 136.9
- (32) 1.2.1995
- (33) DE
- (40) 2.10.1996
- (73) HOECHST AKTIENGESELLSCHAFT, Frankfurt am Main, DE;
- (72) Englert Heinrich Christian, Dr., Hofheim, DE; Hartung Jens, Dr., Höchberg, DE; Crause Peter, Dr., Offenbach, DE; Mania Dieter, Dr., Königstein, DE; Gögelein Heinz, Dr., Frankfurt, DE; Kaiser Joachim, Dr., Frankfurt, DE;
- (74) Čechvalová Dagmar, Bratislava, SK;
- (54) **Substituované tiofénsulfonylmočoviny a -tio-močoviny, spôsob ich výroby, ich použitie a liečivo, ktoré ich obsahuje**
-

7 (51) C07F 9/53, 9/02, C09B 63/00, C08G 79/04, C08F 2/46
(11) 284316
 (21) 1073-95
 (22) 31.8.1995
 (24) 3.1.2005
 (31) 2691/94-0
 (32) 2.9.1994
 (33) CH
 (40) 4.11.1998
 (73) Ciba Specialty Chemicals Holding Inc., Basel, CH;
 (72) Leppard David George, Dr., Marly, CH; Köhler Manfred, Dr., Freiburg, DE;
 (74) Čechvalová Dagmar, Bratislava, SK;
(54) Bisacylfosfínoksidy, fotopolymerizovateľný prípravok s ich obsahom a ich použitie

7 (51) C07H 3/02, B01D 15/04, C07B 37/08
(11) 284292
 (21) 110-99
 (22) 27.1.1999
 (24) 3.1.2005
 (40) 12.6.2000
 (73) Chemický ústav SAV, Bratislava, SK;
 (72) Hricovíniová Zuzana, RNDr., Bratislava, SK;
 Petruš Ladislav, Ing., CSc., Bratislava, SK;
(54) Spôsob prípravy D-hamamelózy

7 (51) C07H 3/02, B01D 15/04, C07B 37/08
(11) 284318
 (21) 66-99
 (22) 18.1.1999
 (24) 3.1.2005
 (40) 14.8.2000
 (73) Chemický ústav SAV, Bratislava, SK;
 (72) Hricovíniová Zuzana, RNDr., Bratislava, SK;
 Petruš Ladislav, Ing., CSc., Bratislava, SK;
(54) Spôsob prípravy D-sedoheptulózy

7 (51) C07K 14/505
(11) 284315
 (21) 1447-96
 (22) 7.11.1996
 (24) 3.1.2005
 (31) 08/555 239
 (32) 8.11.1995
 (33) US
 (40) 4.6.1997
 (73) AVENTIS PHARMACEUTICALS INC., Cincinnati, OH, US;
 (72) Borowski Marianne, Winthrop, MA, US;
 (74) Hörmannová Zuzana, Ing., Bratislava, SK;
(54) Chromatografický stupeň na čistenie erytro-poetínov

7 (51) C08K 3/04, C09C 1/50, C08L 21/00
(11) 284327
 (21) 1399-96
 (22) 13.4.1995
 (24) 3.1.2005
 (31) 08/237 618
 (32) 3.5.1994
 (33) US

(40) 9.4.1997
 (73) CABOT CORPORATION, Boston, MA, US;
 (72) Laube Stephen G., Duluth, GA, US; Novakoski David C., Alpharetta, GA, US;
 (74) Bušová Eva, JUDr., Bratislava, SK;
 (86) PCT/US95/04610
 (87) WO95/29953
(54) Gumový výrobok majúci zníženú plynovú priepustnosť a spôsob jeho výroby

7 (51) C08K 13/02, A01G 9/14
(11) 284320
 (21) 836-95
 (22) 26.6.1995
 (24) 3.1.2005
 (31) MI94A001333
 (32) 27.6.1994
 (33) IT
 (40) 10.1.1996
 (73) Ciba Specialty Chemicals Holding Inc., Basel, CH;
 (72) Bonora Michela, Dr., Casalecchio di Reno - Bologna, IT;
 (74) Čechvalová Dagmar, Bratislava, SK;
(54) Polyolefínové alebo kopolymérne polyolefínové fólie so zlepšenou stabilitou proti účinkom svetla a rezistenciou voči pesticídom, spôsob ich stabilizácie a ich použitie

7 (51) C08L 23/16, 53/02
(11) 284308
 (21) 839-97
 (22) 16.12.1995
 (24) 3.1.2005
 (31) MI94A002570
 (32) 20.12.1994
 (33) IT
 (40) 14.1.1998
 (73) INDUSTRIE ILPEA S.P.A., Malgesso, IT;
 (72) Cittadini Paolo, Luvinata, IT; Buzzoni Giancarlo, Barasso, IT;
 (74) Bušová Eva, JUDr., Bratislava, SK;
 (86) PCT/EP95/05061
 (87) WO96/19534
(54) Tesnenie na báze olefínového polyméru, predovšetkým do chladničiek

7 (51) C12P 37/00, C07D 499/00
(11) 284307
 (21) 1436-2001
 (22) 9.10.2001
 (24) 3.1.2005
 (40) 2.5.2003
 (73) BIOTIKA, a. s., Slovenská Ľupča, SK;
 (72) Mazáň Štefan, RNDr., Banská Bystrica, SK; Selecká Slávka, Banská Bystrica, SK;
(54) Spôsob výroby ľahko separovateľnej kryštalickej benzatínovej soli fenoxymetylpenicilínu

7 (51) E01B 29/17, 29/16
(11) 284314
(21) 845-98
(22) 18.6.1998
(24) 3.1.2005
(31) 197 25 700.3
(32) 18.6.1997
(33) DE
(40) 11.1.1999
(73) Georg Robel GmbH & Co., München, DE;
(72) Hertelendi Josef, Freilassing, DE; Ströbl Bruno, Unterhaching, DE;
(74) Bušová Eva, JUDr., Bratislava, SK;
(54) Železničný nákladný vozeň na vykladanie dlhých koľajníc

7 (51) E01C 5/06
(11) 284309
(21) 1246-93
(22) 5.3.1993
(24) 3.1.2005
(31) P 4207735.4
(32) 11.3.1992
(33) DE
(40) 6.4.1994
(73) Scheiwiler René, Hergiswil, CH;
(72) Scheiwiler René, Hergiswil, CH;
(74) Bušová Eva, JUDr., Bratislava, SK;
(86) PCT/EP93/00507
(87) WO93/18232
(54) Betónový dlažbový kameň

7 (51) E04D 1/36, 13/16
(11) 284299
(21) 505-94
(22) 28.10.1992
(24) 3.1.2005
(31) P 41 36 064.8, P 42 30 893.3
(32) 31.10.1991, 16.9.1992
(33) DE, DE
(40) 7.9.1994
(73) Lafarge Roofing Components GmbH & Co. KG, Oberursel, DE;
(72) Klöber Johannes, Ennepetal, DE;
(74) ROTT, RŮŽIČKA & GUTTMANN, v. o. s., Bratislava, SK;
(86) PCT/EP92/02456
(87) WO93/09309
(54) Hrebeňový izolačný pás

7 (51) E05B 47/02, 47/00
(11) 284323
(21) 1192-96
(22) 26.8.1995
(24) 3.1.2005
(31) P 195 01 420.0
(32) 19.1.1995
(33) DE
(40) 8.10.1997
(73) DORMA GmbH + Co. KG, Ennepetal, DE;
(72) Finke Andreas, Gevelsberg, DE;
(74) Bušová Eva, JUDr., Bratislava, SK;
(86) PCT/DE95/01140
(87) WO96/22437
(54) Blokovacie zariadenie

7 (51) E05C 9/04, 9/20, 9/12
(11) 284302
(21) 205-95
(22) 15.2.1995
(24) 3.1.2005
(31) G 94 02 511.8
(32) 16.2.1994
(33) DE
(40) 14.9.1995
(73) ROTO FRANK AG, Leinfelden-Echterdingen, DE;
(72) Zaccaria Giovanni, Leinfelden-Echterdingen, DE;
(74) Bušová Eva, JUDr., Bratislava, SK;
(54) Kovanie na okná alebo dvere

7 (51) E05F 15/12, 15/20, 13/02
(11) 284322
(21) 1245-95
(22) 24.12.1994
(24) 3.1.2005
(31) P 44 03 565.9
(32) 7.2.1994
(33) DE
(40) 7.2.1996
(73) DORMA GmbH + Co. KG, Ennepetal, DE;
(72) Stark Jürgen, Hattingen, DE; Strunk Steffen, Essen, DE;
(74) Bušová Eva, JUDr., Bratislava, SK;
(86) PCT/DE94/01543
(87) WO95/21312
(54) Spôsob prevádzky otočných dverí

7 (51) F01N 5/02, 1/08
(11) 284298
(21) 1607-99
(22) 2.10.1998
(24) 3.1.2005
(31) 197 44 178.5
(32) 7.10.1997
(33) DE
(40) 12.6.2000
(73) WEGRA ANLAGENBAU GMBH, Westenfeld, DE;
(72) Weidner Roland, Schwarza, DE;
(74) Guniš Jaroslav, Mgr., Bratislava, SK;
(86) PCT/DE98/02950
(87) WO99/18334
(54) Výmenník tepla odpadových plynov

7 (51) G03G 15/08
(11) 284324
(21) 1155-98
(22) 27.2.1997
(24) 3.1.2005
(31) 9600185
(32) 1.3.1996
(33) BE
(40) 16.5.2000
(73) De Kesel Jan, Drongen, BE;
(72) De Kesel Jan, Drongen, BE;
(74) PATENTSERVIS BRATISLAVA, a. s., Bratislava, SK;
(86) PCT/BE97/00022
(87) WO97/32242
(54) Tesniace prostriedky tonerového zásobníka a tonerový zásobník

7 (51) G07C 3/04, G04F 10/00

- (11) **284300**
 (21) 240-2001
 (22) 19.2.2001
 (24) 3.1.2005
 (40) 1.4.2003
 (73) HERMAN Slovakia s.r.o., Revúca, SK;
 (72) Nagypál Herman, Ing., Revúca, SK;
 (74) Dolanská Elena, RNDr., Bratislava, SK;
(54) Spôsob na meranie času prevádzky elektrických prístrojov, na spracovanie nameraných údajov a zariadenie na vykonávanie tohto spôsobu

7 (51) H01B 7/29, 7/295, G02B 6/44

- (11) **284321**
 (21) 1552-98
 (22) 11.11.1998
 (24) 3.1.2005
 (31) PV 2896-98
 (32) 11.9.1998
 (33) CZ
 (40) 9.10.2000
 (73) Kupilík Pavel - KABEX, Holýšov, CZ;
 (72) Kupilík Pavel, Holýšov, CZ;
 (74) Litváková Edita, Ing., Bratislava, SK;
(54) Kábel s optickým vláknom

7 (51) H01R 9/22, 9/16, 4/24

- (11) **284329**
 (21) 1692-97
 (22) 8.12.1997
 (24) 3.1.2005
 (31) 196 52 422.9
 (32) 9.12.1996
 (33) DE
 (40) 2.12.1998
 (73) KRONE GmbH, Berlin, DE;
 (72) Gerke Dieter, Berlin, DE; Müller Manfred, Berlin, DE; Bülow Harald, Berlin, DE; Meurers Peter, Berlin, DE;
 (74) Bušová Eva, JUDr., Bratislava, SK;
(54) Prípájacia, oddeľovacia alebo spínacia lišta pre telekomunikačnú a dátovú techniku a spôsob pripájania káblových žíl k rezným a zvieracím kontaktným prvkom pripájacej, oddeľovacej alebo spínacej lišty

7 (51) H04Q 7/22, 7/38, H04L 12/56

- (11) **284296**
 (21) 1013-96
 (22) 1.2.1995
 (24) 3.1.2005
 (31) P 44 02 903.9
 (32) 2.2.1994
 (33) DE
 (40) 3.6.1998
 (73) DETEMOBIL DEUTSCHE TELEKOM MOBILNET GMBH, Bonn, DE;
 (72) Pernice Frieder, Gross-Zimmern, DE; Bergmann Ansgar, Bonn, DE;
 (74) Bezák Marián, Ing., Bratislava, SK;
 (86) PCT/DE95/00121
 (87) WO95/21508
(54) Spôsob paketového prenosu dát mobilnou rádiovou sieťou

7 (51) H05H 1/00, F23G 1/00

- (11) **284326**
 (21) 1167-2001
 (22) 2.7.2001
 (24) 3.1.2005
 (40) 9.5.2002
 (73) Imriš Ivan, prof. Ing., DrSc, Košice, SK; Kle-novčanová Alexandra, RNDr., PhD., Košice, SK; Albíni Július, Ing., Rimavská Sobota, SK;
 (72) Imriš Ivan, prof. Ing., DrSc, Košice, SK; Kle-novčanová Alexandra, RNDr., PhD., Košice, SK; Albíni Július, Ing., Rimavská Sobota, SK;
(54) Spôsob likvidácie hospodárskych zvierat v dôsledku infekčných nákaz, predovšetkým SLAK a BSE v mobilnom plazmovom splynovacím zariadení

(51)	(11)	(51)	(11)	(51)	(11)	(51)	(11)
A41D 27/06	284312	A61K 38/04	284283	C07D 207/00	284287	E01C 5/06	284309
A61K 9/20	284290	A61K 38/28	284306	C07D 231/22	284295	E04D 1/36	284299
A61K 31/165	284332	A61K 38/38	284297	C07D 333/34	284325	E05B 47/02	284323
A61K 31/19	284317	A61M 15/00	284303	C07F 9/53	284316	E05C 9/04	284302
A61K 31/35	284331	B01D 29/03	284288	C07H 3/02	284292	E05F 15/12	284322
A61K 31/35	284305	B26B 21/00	284289	C07H 3/02	284318	F01N 5/02	284298
A61K 31/365	284330	B61L 1/20	284293	C07K 14/505	284315	G03G 15/08	284324
A61K 31/41	284319	B65G 15/10	284294	C08K 3/04	284327	G07C 3/04	284300
A61K 31/44	284291	C02F 3/12	284313	C08K 13/02	284320	H01B 7/29	284321
A61K 31/44	284311	C03B 9/33	284304	C08L 23/16	284308	H01R 9/22	284329
A61K 31/445	284301	C03B 37/05	284310	C12P 37/00	284307	H04Q 7/22	284296
A61K 31/60	284285	C07C 217/18	284284	E01B 29/17	284314	H05H 1/00	284326
A61K 31/70	284286	C07C 217/62	284328				

FA9A Zastavené konania o patentových prihláškach na žiadosť prihlasovateľa

(21)

702-2003

FB9A Zastavené konania o patentových prihláškach

(21)

56-95	1051-98	771-2001	336-2002
302-95	1217-98	916-2001	366-2002
8-96	1290-98	942-2001	521-2002
154-96	1485-98	945-2001	881-2002
420-96	477-99	948-2001	1028-2002
499-96	581-99	973-2001	1071-2002
549-96	638-99	978-2001	1240-2002
571-96	709-99	1011-2001	1281-2002
602-96	848-99	1045-2001	1328-2002
639-96	1587-99	1047-2001	1583-2002
672-96	1854-99	1048-2001	1693-2002
734-96	1865-99	1105-2001	1711-2002
970-96	47-2000	1106-2001	1761-2002
1269-96	641-2000	1112-2001	39-2003
1292-96	660-2000	1122-2001	45-2003
1406-96	938-2000	1125-2001	63-2003
1565-96	1043-2000	1191-2001	88-2003
1606-96	1158-2000	1264-2001	106-2003
1675-96	1390-2000	1265-2001	120-2003
37-97	1686-2000	1266-2001	127-2003
546-97	1853-2000	1388-2001	208-2003
708-97	164-2001	1389-2001	210-2003
782-97	287-2001	1600-2001	273-2003
960-97	351-2001	1662-2001	296-2003
1020-97	352-2001	1816-2001	325-2003
1322-97	445-2001	61-2002	328-2003
1457-97	520-2001	95-2002	400-2003
1633-97	606-2001	125-2002	1074-2003
1018-98	723-2001	216-2002	1527-2003

FD9A Zastavené konania pre nezaplatenie poplatku

(21)

684-97
1343-97
1413-97
1626-97
422-99

FC9A**Zamietnuté patentové prihlášky**

(21)	(21)	(21)	(21)
596-96	1450-97	1599-98	1154-2000
969-96	1595-97	1643-98	1224-2000
1038-96	47-98	1735-98	132-2001
1473-96	185-98	431-99	235-2001
50-97	391-98	511-99	703-2001
451-97	479-98	679-99	968-2001
968-97	1086-98	1090-99	1134-2001
1283-97	1194-98	1598-99	1554-2001
1297-97	1469-98	338-2000	
1311-97	1470-98	940-2000	

MK4A**Zaniknuté patenty uplynutím doby platnosti**

(11)	Dátum zániku
274652	08.10.2004

MM4A**Zaniknuté patenty pre nezaplatenie udržiavacích poplatkov**

(11)	Dátum zániku	(11)	Dátum zániku	(11)	Dátum zániku	(11)	Dátum zániku
276797	13.04.2004	280474	20.04.2004	282119	29.04.2004	282965	20.04.2004
277565	27.04.2004	280594	22.04.2004	282258	02.04.2004	283018	17.04.2004
278166	17.04.2004	280881	19.04.2004	282334	16.04.2004	283092	19.04.2004
278385	09.04.2004	280980	01.04.2004	282455	03.04.2004	283220	10.04.2004
278431	26.04.2004	281031	26.04.2004	282554	03.04.2004	283282	21.04.2004
278484	16.04.2004	281069	01.04.2004	282692	27.04.2004	283441	15.04.2004
278545	29.04.2004	281154	22.04.2004	282700	27.04.2004	283550	21.04.2004
278983	16.04.2004	281633	10.04.2004	282754	23.04.2004	283561	03.04.2004
279407	28.04.2004	281782	10.04.2004	282765	15.04.2004	283730	12.04.2004
279621	15.04.2004	281843	28.04.2004	282864	27.04.2004	283806	05.12.2003
280404	19.04.2004	282011	16.04.2004	282902	02.04.2004	283823	15.12.2003
280429	16.04.2004						

MM4F Zaniknuté autorské osvedčenia pre nezaplatenie udržiavacích poplatkov

(11)	Dátum zániku
273912	07.04.2004

PC4A**Prevody a prechody práv na patenty**

(11) **279135**
(21) 7434-89
(73) BASF Agro B.V., Wädenswil/Au, CH;
Názov/meno a adresa predchádzajúceho majiteľa(-ov): Bayer CropScience SA, Lyon, FR;
Dátum uzavretia zmluvy: 1.8.2003
Dátum účinnosti voči tretím osobám: 11.11.2004

(11) **281735**
(21) 1262-97
(73) Slovenské magnezitové závody, a. s. Jelšava, Jelšava, SK;
Názov/meno a adresa predchádzajúceho majiteľa(-ov): Fakulta chemickej a potravinárskej technológie STU, Bratislava, SK;
Dátum uzavretia zmluvy: 9.9.2004
Dátum účinnosti voči tretím osobám: 22.11.2004

(11) **281985**
(21) 728-94
(73) Vattenfall Europe Generation AG & Co. KG, Berlin, DE;
Názov/meno a adresa predchádzajúceho majiteľa(-ov): VEAG Vereinigte Energiewerke Aktiengesellschaft, Berlin, DE;
Dátum účinnosti voči tretím osobám: 12.11.2004

(11) **283315**
(21) 1631-97
(73) SUBA, s. r. o., Brno-Černovice, CZ;
Názov/meno a adresa predchádzajúceho majiteľa(-ov): ZP Mechanic, spol. s r. o., Jirny, CZ;
Dátum uzavretia zmluvy: 4.2.2004
Dátum účinnosti voči tretím osobám: 2.11.2004

(11) **283857**
(21) 232-99
(73) Chemetall GmbH, Frankfurt am Main, DE;
Názov/meno a adresa predchádzajúceho majiteľa(-ov): Metallgesellschaft Aktiengesellschaft, Frankfurt am Main, DE;
Dátum uzavretia zmluvy: 21.9.2004
Dátum účinnosti voči tretím osobám: 26.10.2004

(11) **283893**
(21) 743-97
(73) Pfizer Ireland Pharmaceuticals, County Dublin, IE;
Názov/meno a adresa predchádzajúceho majiteľa(-ov): Pfizer Overseas Pharmaceuticals, County Dublin, IE;
Dátum účinnosti voči tretím osobám: 18.11.2004

(11) **283894**
(21) 1783-2001
(73) Pfizer Ireland Pharmaceuticals, County Dublin, IE;
Názov/meno a adresa predchádzajúceho majiteľa(-ov): Pfizer Overseas Pharmaceuticals, County Dublin, IE;
Dátum účinnosti voči tretím osobám: 18.11.2004

(11) **283897**
(21) 1787-2001
(73) Pfizer Ireland Pharmaceuticals, County Dublin, IE;
Názov/meno a adresa predchádzajúceho majiteľa(-ov): Pfizer Overseas Pharmaceuticals, County Dublin, IE;
Dátum účinnosti voči tretím osobám: 18.11.2004

(11) **283986**
(21) 160-98
(73) IFCO Systems GmbH, Pullach, DE;
Názov/meno a adresa predchádzajúceho majiteľa(-ov): Schoeller Wavin Systems AG, Romont, CH;
Dátum uzavretia zmluvy: 10.12.2003
Dátum účinnosti voči tretím osobám: 18.11.2004

QB4A**Licenčné zmluvy registrované alebo udelené na patenty**

(11) **282814**
(21) 145-96
(73) Teren Ján, Ing., CSc., Bratislava, SK;
Názov/meno a adresa nadobúdateľa licencie: Černý Peter, Ing., Bratislava, SK;
Druh licencie: Zmluvná nevýlučná
Dátum uzavretia licenčnej zmluvy: 17.9.2004
Dátum účinnosti voči tretím osobám: 11.11.2004

TC4A**Zmeny mien majiteľov v patentoch**

(11) **281735**
(21) 1262-97
(73) Fakulta chemickej a potravinárskej technológie
STU, Bratislava, SK;
Dátum zápisu do registra: 22.11.2004

(11) **282473**
(21) 3239-91
(73) Takeda Pharmaceutical Company Limited, Osa-
ka, JP;
Dátum zápisu do registra: 11.11.2004

(11) **282621**
(21) 1547-95
(73) Cancer Research Technology Limited, London, GB;
Dátum zápisu do registra: 26.10.2004

(11) **283893**
(21) 743-97
(73) Pfizer Overseas Pharmaceuticals, County Dublin, IE;
Dátum zápisu do registra: 18.11.2004

(11) **283894**
(21) 1783-2001
(73) Pfizer Overseas Pharmaceuticals, County Dublin, IE;
Dátum zápisu do registra: 18.11.2004

(11) **283897**
(21) 1787-2001
(73) Pfizer Overseas Pharmaceuticals, County Dublin, IE;
Dátum zápisu do registra: 18.11.2004

(11) **283986**
(21) 160-98
(73) Schoeller Wavin Systems AG, Romont, CH;
Dátum zápisu do registra: 18.11.2004

TE4A**Zmeny adries majiteľov v patentoch**

(11) **281985**
(21) 728-94
(73) Vattenfall Europe Generation AG & Co. KG,
Cottbus, DE;
Dátum zápisu do registra: 12.11.2004

(11) **283315**
(21) 1631-97
(73) SUBA, s. r. o., Brno-Maloměřice, CZ;
Dátum zápisu do registra: 2.11.2004

ČASŤ

**EURÓPSKE PATENTY
S URČENÍM PRE SLOVENSKÚ REPUBLIKU**

Kódy na označovanie jednotlivých druhov dokumentov (Štandard WIPO ST. 16)

T1	Preklad patentových nárokov európskej patentovej prihlášky	T3	Preklad európskeho patentového spisu
T2	Opravený preklad patentových nárokov európskej patentovej prihlášky	T4	Opravený preklad európskeho patentového spisu
		T5	Preklad zmeneného európskeho patentového spisu

Číselné kódy na označovanie bibliografických údajov (Štandard WIPO ST. 9)

(11)	Číslo dokumentu	(62)	Číslo pôvodnej prihlášky v prípade vylúčenej prihlášky
(21)	Číslo prihlášky	(71)	Meno (názov) prihlasovateľa (-ov)
(22)	Dátum podania prihlášky	(72)	Meno pôvodcu (-ov)
(24)	Dátum nadobudnutia účinkov európskeho patentu	(73)	Meno (názov) majiteľa (-ov)
(31)	Číslo prioritnej prihlášky	(74)	Meno (názov) zástupcu (-ov)
(32)	Dátum podania prioritnej prihlášky	(86)	Číslo podania medzinárodnej prihlášky podľa PCT
(33)	Krajina alebo regionálna organizácia priority	(87)	Číslo zverejnenia medzinárodnej prihlášky podľa PCT
(45)	Dátum sprístupnenia prekladu patentového spisu alebo zmeneného patentového spisu	(96)	Číslo a dátum podania európskej patentovej prihlášky
(46)	Dátum sprístupnenia prekladu patentových nárokov	(97)	Číslo a dátum zverejnenia európskej patentovej prihlášky alebo vydania európskeho patentového spisu
(48)	Dátum sprístupnenia opraveného prekladu patentových nárokov alebo patentového spisu		
(51)	Medzinárodné patentové triedenie		
(54)	Názov		

Poznámka:

Číslo uvádzané pred kódom (51) znamená verziu Medzinárodného patentového triedenia.

Kódy na označovanie záhlaví oznámení publikovaných vo Vestníku ÚPV SR (Štandard WIPO ST. 17)

BA9A	Sprístupnené preklady a opravené preklady patentových nárokov európskych patentových prihlášok
SC4A	Sprístupnené preklady a opravené preklady európskych patentových spisov
SC4A	Sprístupnené preklady zmenených európskych patentových spisov
FA9A	Zastavené konania o európskych patentových prihláškach z dôvodu späťvzatia
MA4A	Zaniknuté patenty vzdáním sa patentu
MC4A	Zrušené patenty alebo čiastočne zrušené patenty
MK4A	Zaniknuté patenty uplynutím doby platnosti
MM4A	Zaniknuté patenty pre nezaplatenie udržiavacích poplatkov
PC4A	Prevody a prechody práv
PD4A	Zmeny dispozičných práv (zálohy)
	Zmeny dispozičných práv (ukončenie záloh)
QA4A	Ponuky licencií
QB4A	Licenčné zmluvy registrované alebo udelené
QC4A	Ukončenie platnosti licenčných zmlúv

SC4A

Sprístupnené preklady európskych patentových spisov

7 (51) F16D 23/06**(11) E 23**

(96) EP02026924.7, 3.12.2002

(97) EP 1 323 940 B1, 21.7.2004

(24) 21.7.2004

(31) 10164203

(32) 27.12.2001

(33) DE

(45) 3.1.2005

(73) Getrag SynchronTechnik GmbH, Oberstenfeld, DE;

(72) Tarantini-Grimmeisen Claudio, Markgröningen, DE; Pfannschmidt Jörn, Ludwigsburg, DE; Thiel Christina, Erligheim, DE;

(74) PATENTSERVIS BRATISLAVA, a. s., Bratislava, SK;

(54) Výsuvná spojka pre prevodovky s čelnými koliesami**7 (51) G01R 29/08****(11) E 24**

(96) EP02291768.6, 12.7.2002

(97) EP 1 275 968 B1, 22.9.2004

(24) 22.9.2004

(31) 0109314

(32) 12.7.2001

(33) FR

(45) 3.1.2005

(73) Bouygues Telecom, Boulogne Billancourt, FR;

(72) Veysett Remy, Viroflay, FR; Chauvin Sébastien, Rocquencourt, FR; Picard Dominique, Bonnelles, FR; Fluery Gilles, Paris, FR; Le Brusquet Laurent, Paris, FR;

(74) PATENTSERVIS BRATISLAVA, a. s., Bratislava, SK;

(54) Spôsob analýzy okolitého elektromagnetického poľa a prenosné zariadenie na jeho vykonávanie**7 (51) F24H 1/14****(11) E 25**

(96) EP02023300.3, 17.10.2002

(97) EP 1 306 626 B1, 11.8.2004

(24) 11.8.2004

(31) 20012054

(32) 24.10.2001

(33) FI

(45) 3.1.2005

(73) Outokumpu Oyj, Espoo, FI;

(72) Vergara José M., Laukiniz, ES;

(74) PATENTSERVIS BRATISLAVA, a. s., Bratislava, SK;

(54) Zariadenie ohrievača vody**7 (51) G01R 29/08****(11) E 26**

(96) EP02291927.8, 30.7.2002

(97) EP 1 281 977 B1, 15.9.2004

(24) 15.9.2004

(31) 0110173

(32) 30.7.2001

(33) FR

(45) 3.1.2005

(73) Bouygues Telecom, Boulogne Billancourt, FR;

(72) Chauvin Sébastien, Rocquencourt, FR; Veysset Rémy, Viroflay, FR; Picard Dominique, Bonnelles, FR;

(74) PATENTSERVIS BRATISLAVA, a. s., Bratislava, SK;

(54) Zariadenie na meranie miery špecifickej absorpcie vyžarovania v mobilnej telekomunikácii**7 (51) C07K 5/02, C07K 5/06, C07D209/42, C07D225/02****(11) E 27**

(96) EP03290607.5, 12.3.2003

(97) EP 1 323 729 B1, 3.11.2004

(24) 3.11.2004

(45) 3.1.2005

(73) LES LABORATOIRES SERVIER, Courbevoie Cédex, FR;

(72) Dubuffet Thierry, Bolbec, FR; LeCouve Jean-Pierre, le Havre, FR;

(74) ROTT, RŮŽIČKA & GUTTMANN, v. o. s., Bratislava, SK;

(54) Spôsob syntézy kyseliny (2S,3aS,7aS)-perhydroindol-2-karboxylovej a jej esterov a použitie pri syntéze perindoprilu**7 (51) F16L 21/03, F16L 17/025****(11) E 28**

(96) EP03000909.6, 16.1.2003

(97) EP 1 359 360 B1, 11.8.2004

(24) 11.8.2004

(31) 10219865

(32) 3.5.2002

(33) DE

(45) 3.1.2005

(73) M.O.L. Gummiverarbeitung GmbH & Co. KG, Vechta, DE;

(72) Lamping Alwin, Lohne, DE;

(74) Bachratá Magdaléna, Mgr., Bratislava, SK;

(54) Tesniaci krúžok pre spoj s nasúvacou objímkou

7 (51) B22C 9/02, B22C 9/06**(11) E 29**

(96) 03007102.1, 28.3.2003

(97) EP 1 361 009 B1, 11.8.2004

(24) 11.8.2004

(31) 10221074

(32) 10.5.2002

(33) DE

(45) 3.1.2005

(73) Deutsche Giesserei- und Industrie-Holding AG, Essen, DE;

(72) Schreiner Jens, Dr.-Ing., Recklinghausen, DE; Flesch Andreas, Dipl.-Ing., Arnstadt, DE;

(74) Bušová Eva, JUDr., Bratislava, SK;

(54) Lejacia forma na výrobu odliatku pri použití základného formovacieho materiálu**7 (51) B67C 7/00****(11) E 31**

(96) 02777111.2, 14.9.2002

(97) EP 1 412 279 B1, 3.11.2004

(24) 3.11.2004

(31) 10145455

(32) 14.9.2001

(33) DE

(45) 3.1.2005

(62) 04012550.2

(86) EP2002010338

(87) WO2003024861

(73) KRONES AG, Neutraubling, DE;

(72) EDER Erich, Donaustauf, DE;

(74) Guniš Jaroslav, Mgr., Bratislava, SK;

(54) Etiketovací stroj**7 (51) B65H 23/04, B65H 23/185****(11) E 30**

(96) EP02026889.2, 2.12.2002

(97) EP 1 428 780 B1, 11.8.2004

(24) 11.8.2004

(45) 3.1.2005

(73) INDAG Gesellschaft für Industriebedarf mbH & Co. Betriebs KG, Eppelheim/Heidelberg, DE;

(72) Wild Hans-Peter, Dr., Eppelheim, DE; Kraft Eberhard, Neckarbischofsheim, DE;

(74) Guniš Jaroslav, Mgr., Bratislava, SK;

(54) Zariadenie na podávanie fólií na výrobu fóliových vrecúšok a zariadenie na výrobu fóliových vrecúšok

ČASŤ

ÚŽITKOVÉ VZORY

Kódy na označovanie jednotlivých druhov dokumentov (Štandard WIPO ST. 16)

U - **Zapísané** úžitkové vzory podľa zákona č. 478/1992
Zb. o úžitkových vzoroch v znení zákona NR SR
č. 90/93 Z. z. o opatreniach v oblasti priemyselného
vlastníctva

Číselné kódy na označovanie bibliografických údajov (Štandard WIPO ST. 9)

(11)	Číslo dokumentu	(62)	Číslo pôvodnej prihlášky v prípade vylúčenej prihlášky
(21)	Číslo prihlášky	(67)	Číslo pôvodnej prihlášky v prípade odbočenia
(22)	Dátum podania prihlášky	(71)	Meno (názov) prihlasovateľa (-ov)
(24)	Dátum nadobudnutia účinkov úžitkového vzoru	(72)	Meno pôvodcu (-ov)
(31)	Číslo prioritnej prihlášky	(73)	Meno (názov) majiteľa (-ov)
(32)	Dátum podania prioritnej prihlášky	(74)	Meno (názov) zástupcu (-ov)
(33)	Krajina alebo regionálna organizácia priority	(86)	Číslo podania medzinárodnej prihlášky podľa PCT
(45)	Dátum oznámenia o zápise úžitkového vzoru	(87)	Číslo zverejnenia medzinárodnej prihlášky podľa PCT
(47)	Dátum zápisu a sprístupnenia úžitkového vzoru verejnosti		
(51)	Medzinárodné patentové triedenie		
(54)	Názov		

Poznámka:

Číslo uvádzané pred kódom (51) znamená verziu Medzinárodného patentového triedenia.

Kódy na označovanie záhlaví oznámení publikovaných vo Vestníku ÚPV SR (Štandard WIPO ST. 17)

FG1K	Zapísané úžitkové vzory
MA1K	Zaniknuté úžitkové vzory vzdáním sa
MC1K	Vymazané úžitkové vzory
MG1K	Čiastočne vymazané úžitkové vzory
MK1K	Zaniknuté úžitkové vzory uplynutím doby platnosti
MM1K	Zaniknuté úžitkové vzory pre nezaplatenie poplatkov za predĺženie platnosti
ND1K	Prvé predĺženie platnosti úžitkových vzorov
ND1K	Druhé predĺženie platnosti úžitkových vzorov
PC1K	Prevody a prechody práv
PD1K	Zmeny dispozičných práv na úžitkové vzory (zálohy) Zmeny dispozičných práv na úžitkové vzory (ukončenie záloh)
QB1K	Licenčné zmluvy registrované alebo udelené
QC1K	Ukončenie platnosti licenčných zmlúv
SB1K	Zapísané úžitkové vzory do registra po odtajnení
TA1K	Opravy mien pôvodcov
TB1K	Opravy mien
TC1K	Zmeny mien
TD1K	Opravy adries
TE1K	Zmeny adries
TF1K	Opravy dátumov
TG1K	Opravy zatriedenia podľa MPT
TH1K	Opravy chýb alebo zmeny všeobecne
TK1K	Opravy tlačových chýb vo Vestníku ÚPV SR

FG1K

Zapísané úžitkové vzory

(11)	(51)	(11)	(51)	(11)	(51)	(11)	(51)
4019	H04B 1/38	4027	A01C 7/06	4035	F16B 39/01	4043	F16L 19/02
4020	H01Q 25/00	4028	A01C 7/06	4036	E03D 13/00	4044	B23B 41/08
4021	B01D 11/00	4029	E01F 9/047	4037	E04B 1/74	4045	F16K 17/19
4022	A01G 27/06	4030	E04C 2/38	4038	B65D 1/00	4046	B65D 90/00
4023	C12G 3/06	4031	B60R 13/08	4039	G08B 21/00	4047	E04C 1/00
4024	A63F 3/08	4032	A21D 13/00	4040	C10L 5/02	4048	B65D 25/00
4025	A41D 31/00	4033	H05K 9/00	4041	A47G 23/00	4049	B65D 57/00
4026	D02G 3/00	4034	A01C 7/06	4042	A23K 1/16	4050	B65D 59/00

7 (51) A01C 7/06**(11) 4028**

(21) 186-2004

(22) 6.7.2004

(24) 8.11.2004

(45) 3.1.2005

(47) 8.11.2004

(72) Hilka Ján, Ing., Siladice, SK;

(73) AGROFINAL, spol. s. r. o., Hlohovec, SK;

(54) Sejačí a prihnojovací stroj**7 (51) A01C 7/06, 7/20****(11) 4034**

(21) 223-2004

(22) 12.8.2004

(24) 9.11.2004

(45) 3.1.2005

(47) 9.11.2004

(72) Hudoba Miroslav, Ing., Sliač, SK; Nitran Jozef, Hlohovec, SK;

(73) AGROFINAL, spol. s. r. o., Hlohovec, SK;

(54) Sklopný asymetrický nosník výsevných jednotiek**7 (51) A01C 7/06, 7/20****(11) 4027**

(21) 185-2004

(22) 6.7.2004

(24) 8.11.2004

(45) 3.1.2005

(47) 8.11.2004

(72) Adamček Lubomír, Ing., Nitra, SK; Černý Erik, Bučany, SK; Hudoba Miroslav, Ing., Sliač, SK;

(73) AGROFINAL, spol. s. r. o., Hlohovec, SK;

(54) Jednodisková kombinovaná výsevná jednotka**7 (51) A01G 27/06****(11) 4022**

(21) 122-2004

(22) 3.5.2004

(24) 8.11.2004

(45) 3.1.2005

(47) 8.11.2004

(72) Kozumplík Marian, Myjava, SK;

(73) Kozumplík Marian, Myjava, SK;

(54) Zariadenie na automatické zavlažovanie nádob s rastlinami**7 (51) A21D 13/00, 2/36, A23L 1/20****(11) 4032**

(21) 201-2004

(22) 21.7.2004

(24) 8.11.2004

(45) 3.1.2005

(47) 8.11.2004

(72) Lunter Ján, Ing., Banská Bystrica, SK;

(73) ALFA BIO, s. r. o., Banská Bystrica, SK;

(74) Belička Ivan, Ing., Banská Bystrica, SK;

(54) Múčny výrobok, najmä chlieb obsahujúci sójovú drvinu**7 (51) A23K 1/16, 1/175****(11) 4042**

(21) 5001-2004

(22) 8.9.2004

(24) 9.11.2004

(31) PUV 2004-15152

(32) 3.3.2004

(33) CZ

(45) 3.1.2005

(47) 9.11.2004

(72) Klimeš Josef, Ing., Náchod, CZ;

(73) Nealko Hejtmánkovice a. s., Broumov, CZ;

(74) Kastler Anton, Bratislava, SK;

(54) Zmes na prípravu nápoja s potravinovými doplnkami pre zvieratá, koncentrát na báze tejto zmesi, balenie tejto zmesi či koncentráta a nápoj na báze tejto zmesi či koncentráta**7 (51) A41D 31/00, 13/008****(11) 4025**

(21) 173-2004

(22) 23.6.2004

(24) 8.11.2004

(45) 3.1.2005

(47) 8.11.2004

(72) Mydlo Dušan, Ing., Ružomberok, SK; Pompáš František, Ing., Ružomberok, SK; Frič Libor, Ing., Ružomberok, SK; Hrdina Jaroslav, Ružomberok, SK;

(73) TEXICOM, a. s., Ružomberok, SK;

(54) Tkaniny s elektrostatickými vlastnosťami

7 (51) A47G 23/00, B65D 51/02

- (11) **4041**
 (21) 266-2004
 (22) 30.9.2004
 (24) 9.11.2004
 (31) 2004-15736
 (32) 13.8.2004
 (33) CZ
 (45) 3.1.2005
 (47) 9.11.2004
 (72) Kabát Antonín, Plzeň, CZ; Honz Josef, Plzeň, CZ; Bůžek Luboš, Plzeň, CZ;
 (73) ELIS - PLAST spol. s r. o., Chrást u Plzně, CZ;
 (74) Kubíny Peter, Bc., Trenčín, SK;
 (54) **Odnímateľný odklopný vrchnák**

7 (51) A63F 3/08, G07C 15/00, H04B 7/26

- (11) **4024**
 (21) 147-2004
 (22) 31.5.2004
 (24) 8.11.2004
 (45) 3.1.2005
 (47) 8.11.2004
 (72) Novák Radek, Bratislava, SK;
 (73) Novák Radek, Bratislava, SK;
 (74) Brichtová Tatiana, JUDr., Bratislava, SK;
 (54) **Elektronické zapojenie pre okamžité lotérie s doplnkovým žrebovaním**

7 (51) B01D 11/00

- (11) **4021**
 (21) 110-2004
 (22) 22.4.2004
 (24) 8.11.2004
 (45) 3.1.2005
 (47) 8.11.2004
 (72) Milo Ivan, Ing., Banská Bystrica, SK;
 (73) Milo Ivan, Ing., Banská Bystrica, SK;
 (54) **Zariadenie na výrobu proteínových nápojov zo sóje**

7 (51) B23B 41/08, 45/14

- (11) **4044**
 (21) 5009-2004
 (22) 19.10.2004
 (24) 9.11.2004
 (45) 3.1.2005
 (47) 9.11.2004
 (72) Záhorec Milan, Bratislava, SK;
 (73) Záhorec Milan, Bratislava, SK;
 (74) Kováčik Štefan, Ing., Bratislava, SK;
 (54) **Prídavný nadstavec na vrtačku**

7 (51) B60R 13/08

- (11) **4031**
 (21) 199-2004
 (22) 21.7.2004
 (24) 8.11.2004
 (45) 3.1.2005
 (47) 8.11.2004
 (72) Ambroz Milan, Banská Bystrica, SK;
 (73) Ambroz Milan, Banská Bystrica, SK;
 (54) **Ochrana vozidla pred prehriatím**

7 (51) B65D 1/00

- (11) **4038**
 (21) 248-2004
 (22) 6.9.2004
 (24) 9.11.2004
 (45) 3.1.2005
 (47) 9.11.2004
 (72) Michev Georgi Asenov, Plovdiv, BG; Karšňák Ján, Michalovce, SK;
 (73) Michev Georgi Asenov, Plovdiv, BG; Karšňák Ján, Michalovce, SK;
 (74) Porubčan Róbert, Ing., Ivanka pri Dunaji, SK;
 (54) **Obal na tekuté potraviny**

7 (51) B65D 25/00

- (11) **4048**
 (21) 287-2003
 (22) 18.11.2003
 (24) 19.11.2004
 (45) 3.1.2005
 (47) 19.11.2004
 (72) Tokarčík Július, Štúrovo, SK; Kováč Štefan, Ing., Štúrovo, SK;
 (73) Tokarčík Július, Štúrovo, SK; Kováč Štefan, Ing., Štúrovo, SK;
 (74) Belička Ivan, Ing., Banská Bystrica, SK;
 (54) **Prepravná paleta s vlnitej lepenky**

7 (51) B65D 57/00

- (11) **4049**
 (21) 300-2003
 (22) 1.12.2003
 (24) 19.11.2004
 (45) 3.1.2005
 (47) 19.11.2004
 (72) Tokarčík Július, Štúrovo, SK; Kováč Štefan, Ing., Štúrovo, SK; Tokarčík Miroslav, Želiezovce, SK; Hlóska Štefan, Nána, SK; Chlebáková Iveta, Banská Bystrica, SK; Kováčová Zuzana, Štúrovo, SK;
 (73) Kováč Štefan, Ing., Štúrovo, SK; Tokarčík Július, Štúrovo, SK;
 (74) Belička Ivan, Ing., Banská Bystrica, SK;
 (54) **Prepravná paleta zo zleповanej hladkej lepenky kruhovitého tvaru**

7 (51) B65D 59/00

- (11) **4050**
 (21) 301-2003
 (22) 1.12.2003
 (24) 19.11.2004
 (45) 3.1.2005
 (47) 19.11.2004
 (72) Tokarčík Július, Štúrovo, SK; Kováč Štefan, Ing., Štúrovo, SK; Tokarčík Miroslav, Želiezovce, SK; Hlóska Štefan, Nána, SK; Chlebáková Iveta, Banská Bystrica, SK; Kováčová Zuzana, Štúrovo, SK;
 (73) Tokarčík Július, Štúrovo, SK; Kováč Štefan, Ing., Štúrovo, SK;
 (74) Belička Ivan, Ing., Banská Bystrica, SK;
 (54) **Hranová ochrana neobmedzenej dĺžky z viacvrstvovej vlnitej lepenky**

7 (51) B65D 90/00**(11) 4046**

(21) 5011-2004

(22) 20.10.2004

(24) 9.11.2004

(45) 3.1.2005

(47) 9.11.2004

(72) Kalvoda Vladimír, Ing., Bratislava, SK;

(73) Kalvoda Vladimír, Ing., Bratislava, SK;

(54) Mechanicko-hydraulická ovládacia jednotka**7 (51) C10L 5/02, 5/04, 5/48****(11) 4040**

(21) 264-2004

(22) 27.9.2004

(24) 9.11.2004

(45) 3.1.2005

(47) 9.11.2004

(72) Martauz Pavel, Ing., Ladce, SK; Strigáč Július, Ing., PhD., Halič, SK; Gach Ferdinand, Ing., Ladce, SK;

(73) Považská cementáreň, a. s., Ladce, SK;

(74) Kubínyi Peter, Bc., Trenčín, SK;

(54) Palivová zmes**7 (51) C12G 3/06****(11) 4023**

(21) 146-2004

(22) 28.5.2004

(24) 8.11.2004

(45) 3.1.2005

(47) 8.11.2004

(72) Medved'ová Silvia, Turany, SK;

(73) Medved'ová Silvia, Turany, SK;

(54) Alkoholický nápoj líkérového typu**7 (51) D02G 3/00****(11) 4026**

(21) 174-2004

(22) 23.6.2004

(24) 8.11.2004

(45) 3.1.2005

(47) 8.11.2004

(72) Mydlo Dušan, Ing., Ružomberok, SK; Pompáš František, Ing., Ružomberok, SK; Frič Libor, Ing., Ružomberok, SK; Hrdina Jaroslav, Ružomberok, SK;

(73) TEXICOM, a. s., Ružomberok, SK;

(54) Priadze s elektrostatickými vlastnosťami**7 (51) E01F 9/047****(11) 4029**

(21) 193-2004

(22) 15.7.2004

(24) 8.11.2004

(45) 3.1.2005

(47) 8.11.2004

(72) Gažo Alexander, Ing., Levice, SK;

(73) Gažo Alexander, Ing., Levice, SK;

(74) Belička Ivan, Ing., Banská Bystrica, SK;

(54) Cestná spomaľovacia prekážka**7 (51) E03D 13/00****(11) 4036**

(21) 226-2004

(22) 13.8.2004

(24) 9.11.2004

(45) 3.1.2005

(47) 9.11.2004

(72) Nakladal Miroslav, Ing., Ph. D., Kromeříž, CZ;

(73) Nakladal Miroslav, Ing., Ph. D., Kromeříž, CZ;

(74) Belička Ivan, Ing., Banská Bystrica, SK;

(54) Pisoár s hygienickou sprchou**7 (51) E04B 1/74****(11) 4037**

(21) 240-2004

(22) 25.8.2004

(24) 9.11.2004

(45) 3.1.2005

(47) 9.11.2004

(72) Kollár Marián, Geča, SK;

(73) Kollár Marián, Geča, SK;

(54) Systém tepelnej izolácie šikmých a plochých striech, najmä striech panelových domov**7 (51) E04C 1/00, E04B 1/343, 1/02****(11) 4047**

(21) 204-2004

(22) 22.7.2004

(24) 10.11.2004

(45) 3.1.2005

(47) 10.11.2004

(72) Ondrejka Milan, Rišňovce, SK;

(73) POWER & TIME BRICK, INC., Bellevue, Washington, US;

(74) Beleščák Ladislav, Ing., Piešťany, SK;

(54) Stavebná zostava**7 (51) E04C 2/38, 2/284****(11) 4030**

(21) 197-2004

(22) 19.7.2004

(24) 8.11.2004

(31) PUV 2004-15321

(32) 19.4.2004

(33) CZ

(45) 3.1.2005

(47) 8.11.2004

(72) Šimsová Miroslava, Rudná u Prahy, CZ; Říha Jan, Jablonec nad Nisou, CZ;

(73) SIMPEX s. r. o., Rudná u Prahy, CZ;

(74) Kastler Anton, Bratislava, SK;

(54) Izolačná medziokenná vložka**7 (51) F16B 39/01, 39/30****(11) 4035**

(21) 224-2004

(22) 12.8.2004

(24) 9.11.2004

(45) 3.1.2005

(47) 9.11.2004

(72) Dominik Jozef, Ing. CSc., Žilina, SK;

(73) Dominik Jozef, Ing. CSc., Žilina, SK;

(54) Samoistná matica

7 (51) F16K 17/19, 7/12

- (11) **4045**
 (21) 5010-2004
 (22) 20.10.2004
 (24) 9.11.2004
 (45) 3.1.2005
 (47) 9.11.2004
 (72) Kalvoda Vladimír, Ing., Bratislava, SK;
 (73) Kalvoda Vladimír, Ing., Bratislava, SK;
(54) Koncový klapkový ventil

7 (51) H01Q 25/00, H01P 5/00

- (11) **4020**
 (21) 77-2004
 (22) 23.3.2004
 (24) 8.11.2004
 (45) 3.1.2005
 (47) 8.11.2004
 (72) Janotka Július, Ing., Vavrišovo, SK;
 (73) Vojenský technický ústav, Liptovský Mikuláš, SK;
(54) Aktívny rozbočovač anténového signálu

7 (51) F16L 19/02

- (11) **4043**
 (21) 5003-2004
 (22) 5.10.2004
 (24) 9.11.2004
 (45) 3.1.2005
 (47) 9.11.2004
 (72) Krupička Vladimír, Ing., Dubnica, SK; Šušňal Rudolf, Dubnica, SK; Krupička Vladimír, Ing., Dubnica, SK;
 (73) Machinery, a. s., Dubnica nad Váhom, SK;
 (74) Majlingová Marta, Ing., Bratislava, SK;
(54) Hrdlo potrubnej spojky a potrubná spojka

7 (51) H04B 1/38, H04Q 7/32

- (11) **4019**
 (21) 74-2004
 (22) 4.3.2004
 (24) 5.11.2004
 (45) 3.1.2005
 (47) 5.11.2004
 (67) 126-2004
 (72) Bezdek Miroslav, Bratislava, SK;
 (73) Bezdek Miroslav, Bratislava, SK;
 (74) Dolanská Elena, RNDr., Bratislava, SK;
(54) Systém na reguláciu hlasitosti zvonenia mobilného telefónu

7 (51) G08B 21/00, G01R 29/08

- (11) **4039**
 (21) 249-2004
 (22) 7.9.2004
 (24) 9.11.2004
 (45) 3.1.2005
 (47) 9.11.2004
 (72) Krasula Ľuboš, Bánovce nad Bebravou, SK; Karáč Zdenko, Vrábľa, SK;
 (73) RALEN spol. s r. o., Bratislava, SK;
 (74) Majlingová Marta, Ing., Bratislava, SK;
(54) Zapojenie elektronickej jednotky, najmä na detekciu živých organizmov

7 (51) H05K 9/00, A61N 1/16

- (11) **4033**
 (21) 207-2004
 (22) 26.7.2004
 (24) 9.11.2004
 (45) 3.1.2005
 (47) 9.11.2004
 (72) Bátory Miloš, Závažná Poruba, SK;
 (73) Bátory Miloš, Závažná Poruba, SK;
 (74) Rzymanová Kamila, Ing., Poprad, SK;
(54) Mobilový harmonizátor

(51)	(11)	(51)	(11)	(51)	(11)	(51)	(11)
A01C 7/06	4034	A63F 3/08	4024	B65D 90/00	4046	E04C 2/38	4030
A01C 7/06	4027	B01D 11/00	4021	C10L 5/02	4040	F16B 39/01	4035
A01C 7/06	4028	B23B 41/08	4044	C12G 3/06	4023	F16K 17/19	4045
A01G 27/06	4022	B60R 13/08	4031	D02G 3/00	4026	F16L 19/02	4043
A21D 13/00	4032	B65D 1/00	4038	E01F 9/047	4029	G08B 21/00	4039
A23K 1/16	4042	B65D 25/00	4048	E03D 13/00	4036	H01Q 25/00	4020
A41D 31/00	4025	B65D 57/00	4049	E04B 1/74	4037	H04B 1/38	4019
A47G 23/00	4041	B65D 59/00	4050	E04C 1/00	4047	H05K 9/00	4033

ND1K

Predĺženie platnosti úžitkových vzorov

(11)	(51)	(11)	(51)	(11)	(51)	(11)	(51)
1797	B01D 46/52	2830	A23L 1/29	2900	A01N 59/02	2996	A01N 37/44
1826	A62C 39/00	2853	B09B 3/00	2913	E04H 12/28	3004	A61K 9/08
1913	B65D 77/04	2860	C05F 9/00	2919	H05K 5/00	3005	A61K 9/08
2050	B60R 21/00	2871	H01H 9/46	2925	A47K 3/022	3006	A61K 9/08
2236	G05D 16/20	2895	H01H 9/46	2929	C05D 5/00	3096	E02D 29/14
2807	A63H 33/08	2896	D07B 1/08	2935	G08C 19/00	3199	E04H 17/00

7 (51) A01N 37/44, C08B 30/10**(11) 2996**

(21) 68-2001

(22) 14.3.2001

(73) Teren Ján, Ing., CSc., Bratislava, SK;

(54) Organicko-minerálne hnojivo**7 (51) A61K 9/08, 31/70, 33/10, 33/22****(11) 3005**

(21) 134-2001

(22) 4.5.2001

(73) BIOTIKA, a. s., Slovenská Ľupča, SK;

(54) Injekčný koncentrovaný kalciový prípravok na veterinárne použitie**7 (51) A01N 59/02, C05D 11/00****(11) 2900**

(21) 16-2001

(22) 19.1.2001

(73) Teren Ján, Ing., CSc., Bratislava, SK;

(54) Kvapalný sírny koncentrát**6 (51) A62C 39/00****(11) 1826**

(21) 431-97

(22) 13.11.1997

(73) IMOS - ASEK, spol. s r. o., Hamuliakovo, SK;

(54) Požiarna klapka**7 (51) A23L 1/29****(11) 2830**

(21) 358-2000

(22) 29.11.2000

(73) Pilař Stanislav, Slušovice, CZ; Pulpánová Alena, Olomouc, CZ;

(54) Prípravok na náhradu vajec alebo vaječných žĺtkov pri pečení a varení**7 (51) A63H 33/08****(11) 2807**

(21) 334-2000

(22) 3.11.2000

(73) Hašan Ľubomír-DIMOLD, Považská Bystrica, SK;

(54) Sústava stavebnicových prvkov**7 (51) A47K 3/022, 3/062, A61H 33/00****(11) 2925**

(21) 351-2000

(22) 17.11.2000

(73) Chirana Progress, s. r. o., Piešťany, SK;

(54) Hygienická vaňa**6 (51) B01D 46/52****(11) 1797**

(21) 422-97

(22) 7.11.1997

(73) Albrecht Jiří, Ing., CSc., Praha, CZ;

(54) Filtračná vložka s viacerými vreckami so zvýšenou prevádzkovou životnosťou**7 (51) A61K 9/08, 33/10, 33/22, 33/42, 33/14****(11) 3004**

(21) 133-2001

(22) 4.5.2001

(73) BIOTIKA, a. s., Slovenská Ľupča, SK;

(54) Injekčný koncentrovaný minerálny prípravok na veterinárne použitie**7 (51) B09B 3/00****(11) 2853**

(21) 341-2000

(22) 7.11.2000

(73) Bílý Miroslav, Ing., CSc., Tišnov, CZ; Holubec Jan, Ing., Brno, CZ; Ivan Martin, Ing., Brno, CZ; Rezek Vladimír, Ing., Brno, CZ;

(54) Zariadenie na spracovanie tuhých zvyškov spaľovania a produktov odsírovania**7 (51) A61K 9/08, 33/14, 33/10, 31/70****(11) 3006**

(21) 135-2001

(22) 4.5.2001

(73) BIOTIKA, a. s., Slovenská Ľupča, SK;

(54) Rehydratačný prípravok na výrobu nápoja pre úžitkové a spoločenské zvieratá**6 (51) B60R 21/00****(11) 2050**

(21) 423-97

(22) 10.11.1997

(73) Široký Jaroslav, Piešťany, SK;

(54) Zariadenie na oznamovanie havarijného stavu na cestách

6 (51) B65D 77/04
(11) 1913
 (21) 417-97
 (22) 5.11.1997
 (73) Čanda Václav, Žilina, SK;
**(54) Ochranný obal na zabezpečenie zvýšenej are-
 tácie viečka ku téglíku**

7 (51) C05D 5/00, C05C 3/00
(11) 2929
 (21) 59-2001
 (22) 7.3.2001
 (73) Teren Ján, Ing., CSc., Bratislava, SK;
(54) Kvapalný koncentrát bóru

7 (51) C05F 9/00, 9/02
(11) 2860
 (21) 2-2001
 (22) 2.1.2001
 (73) Teren Ján, Ing., CSc., Bratislava, SK;
(54) Kvapalný koncentrát železa

7 (51) D07B 1/08, H01B 7/22
(11) 2896
 (21) 385-2000
 (22) 15.12.2000
 (73) Betamont, spol. s r. o., Zvolen, SK;
(54) Lano, najmä na koľajnicové prepojký

7 (51) E02D 29/14, E03F 5/046
(11) 3096
 (21) 355-2000
 (22) 22.11.2000
 (73) Vlček Petr, Ing., Plzeň, CZ;
(54) Odláhčený obrubníkový vpust

7 (51) E04H 12/28
(11) 2913
 (21) 356-2000
 (22) 24.11.2000
 (73) Kovář Jaromír, Ing., Hošťálková, CZ; Kovář Mi-
 lan, Hošťálková, CZ;
(54) Prefabrikovaný komín s ozdobným reliéfom

7 (51) E04H 17/00
(11) 3199
 (21) 357-2000
 (22) 24.11.2000
 (73) Kovář Jaromír, Ing., Hošťálková, CZ; Kovář Mi-
 lan, Hošťálková, CZ;
**(54) Prefabrikovaný plot so soklovou doskou
 a s ozdobným reliéfom**

6 (51) G05D 16/20, F23N 1/00
(11) 2236
 (21) 232-98
 (22) 13.11.1997
 (73) HONEYWELL B.V., EA Amsterdam Z.O., NL;
**(54) Zapojenie na riadené spínanie plynového so-
 lenoidového ventilu**

7 (51) G08C 19/00, H04B 7/00
(11) 2935
 (21) 366-2000
 (22) 4.12.2000
 (73) Valenta Ivo, Monte Carlo, MC;
**(54) Systém zberu a centrálnej evidencie informá-
 cií o činnosti hracích automatov**

7 (51) H01H 9/46, H01T 4/14
(11) 2871
 (21) 369-2000
 (22) 6.12.2000
 (73) Inženýrsko-výrobní elektrotechnický podnik, a. s.,
 Brno, CZ;
**(54) Opaľovací rožok elektrického spínacieho prí-
 stroja**

7 (51) H01H 9/46, 31/00
(11) 2895
 (21) 377-2000
 (22) 11.12.2000
 (73) Inženýrsko-výrobní elektrotechnický podnik, a. s.,
 Brno, CZ;
(54) Elektrický spínací prístroj

7 (51) H05K 5/00, H02B 1/00, 1/015
(11) 2919
 (21) 317-2000
 (22) 17.10.2000
 (73) ABB Elektro - Praga, s. r. o., Jablonec nad Nisou,
 CZ;
(54) Rámček elektroinštaláčného prístroja

(51)	(11)	(51)	(11)
A01N 37/44	2996	A61K 9/08	3004
A01N 59/02	2900	A62C 39/00	1826
A23L 1/29	2830	A63H 33/08	2807
A47K 3/022	2925	B01D 46/52	1797
A61K 9/08	3005	B09B 3/00	2853
A61K 9/08	3006	B60R 21/00	2050

(51)	(11)	(51)	(11)
B65D 77/04	1913	E04H 17/00	3199
C05D 5/00	2929	G05D 16/20	2236
C05F 9/00	2860	G08C 19/00	2935
D07B 1/08	2896	H01H 9/46	2871
E02D 29/14	3096	H01H 9/46	2895
E04H 12/28	2913	H05K 5/00	2919

MK1K**Zaniknuté úžitkové vzory uplynutím doby platnosti**

(11)	Dátum zániku	(11)	Dátum zániku	(11)	Dátum zániku	(11)	Dátum zániku
747	13.10.2004	1801	03.04.2004	2646	05.04.2004	2683	28.04.2004
755	14.10.2004	2048	18.04.2004	2647	07.04.2004	2691	12.04.2004
790	05.10.2004	2590	03.04.2004	2649	14.04.2004	2722	25.04.2004
1172	11.10.2004	2621	03.04.2004	2650	14.04.2004	2741	28.04.2004
1234	04.10.2004	2622	04.04.2004	2652	25.04.2004	2748	25.04.2004
1584	08.04.2004	2641	03.04.2004	2653	28.04.2004	2783	27.04.2004
1604	16.04.2004	2642	03.04.2004	2660	07.04.2004	2791	26.04.2004
1695	17.04.2004	2643	03.04.2004	2661	10.04.2004	2800	05.04.2004
1711	22.04.2004	2645	03.04.2004	2662	17.04.2004	2841	28.04.2004
1721	15.04.2004						

PC1K**Prevody a prechody práva****(11) 2546**

(21) 34-2000

(73) Kadlec Juraj, Ing. arch., Brno, CZ; Kadlecová Jarmila, Brno, CZ;

Názov/meno a adresa predchádzajúceho majiteľa(-ov): Kadlec Juraj, Ing. arch., Brno, CZ;

Dátum uzavretia zmluvy: 11.11.2003

Dátum účinnosti voči tretím osobám: 12.11.2004

(11) 3756

(21) 185-2003

(73) POWER & TIME BRICK, INC., Bellevue, Washington, US;

Názov/meno a adresa predchádzajúceho majiteľa(-ov): Ondrejka Milan, Rišňovce, SK;

Dátum uzavretia zmluvy: 5.10.2004

Dátum účinnosti voči tretím osobám: 3.11.2004

QB1K**Licenčné zmluvy registrované****(11) 2807**

(21) 334-2000

(73) Hašan Ľubomír-DIMOLD, Považská Bystrica, SK;

Názov/meno a adresa nadobúdateľa licencie:

OKTA, s. r. o., Považská Bystrica, SK;

Druh licencie: zmluvná nevýlučná

Dátum uzavretia licenčnej zmluvy: 3.11.2003

Dátum účinnosti voči tretím osobám: 22.11.2004

TC1K**Zmeny mien****(11) 3531**

(21) 173-2002

(73) VUJE, a. s., Trnava, SK;

Dátum zápisu do registra: 25.10.2004

(11) 3803

(21) 96-2003

(73) VUJE, a. s., Trnava, SK;

Dátum zápisu do registra: 25.10.2004

TE1K**Zmeny adries****(11) 2546**

(21) 34-2000

(73) Kadlec Juraj, Ing. arch., Brno, CZ;

Dátum zápisu do registra: 12.11.2004

ČASŤ

DIZAJNY

Číselné INID - kódy na označovanie bibliografických údajov (Štandard WIPO ST. 80)

(11)	Číslo zapísaného dizajnu	(51)	Medzinárodné triedenie dizajnov
(15)	Dátum zápisu/predĺženia platnosti	(54)	Názov dizajnu
(18)	Predpokladaný dátum uplynutia platnosti zápisu/predĺženia platnosti	(55)	Vyobrazenie dizajnu/vyobrazenie dizajnu po čiastočnom výmaze
(21)	Číslo prihlášky	(58)	Dátum záznamu v registri, napr. zmeny mena, zániku, výmazu a pod.
(22)	Dátum podania prihlášky	(62)	Číslo pôvodnej prihlášky v prípade vylúčenej prihlášky
(24)	Dátum nadobudnutia účinkov zapísaného dizajnu	(71)	Meno (názov) a adresa prihlasovateľa (-ov)
(31)	Číslo prioritnej prihlášky	(72)	Meno pôvodcu (-ov)
(32)	Dátum podania prioritnej prihlášky	(73)	Meno (názov) a adresa majiteľa (-ov)
(33)	Krajina alebo regionálna organizácia priority	(74)	Meno (názov) a adresa zástupcu (-ov)
(45)	Dátum sprístupnenia zapísaného dizajnu	(78)	Meno (názov) a adresa nového majiteľa (-ov) po prevode alebo prechode
(46)	Dátum uplynutia odkladu zverejnenia		

Poznámka:

Číslo uvádzané pred kódom (51) znamená verziu Medzinárodného triedenia dizajnov.

Kódy na označovanie záhlaví oznámení publikovaných vo Vestníku ÚPV SR (Štandard WIPO ST. 17)

FG4Q	Zapísané dizajny
MA4Q	Zaniknuté zapísané dizajny vzdaním sa
MC4Q	Vymazané zapísané dizajny
MG4Q	Čiastočne vymazané zapísané dizajny
MK4Q	Zaniknuté zapísané dizajny uplynutím doby platnosti
MM4Q	Zaniknuté zapísané dizajny pre nezaplatenie poplatkov za predĺženie platnosti
ND4Q	Predĺženie platnosti zapísaných dizajnov
PC4Q	Prevody a prechody práv
PD4Q	Zmeny dispozičných práv na zapísané dizajny (zálohy)
PD4Q	Zmeny dispozičných práv na zapísané dizajny (ukončenie záloh)
QB4Q	Registrované licenčné zmluvy
QC4Q	Ukončenie platnosti licenčných zmlúv
TA4Q	Doplnenie meno pôvodcu (-ov)
TB4Q	Opravy mien
TC4Q	Zmeny mien
TD4Q	Opravy adries
TE4Q	Zmeny adries
TF4Q	Opravy dátumov
TG4Q	Opravy medzinárodného triedenia
TH4Q	Opravy chýb alebo zmeny všeobecne
TK4Q	Opravy tlačových chýb vo Vestníku ÚPV SR

FG4Q

Zapísané dizajny

(11)	(51)	(11)	(51)	(11)	(51)	(11)	(51)
26992	07/01.03	26997	21/01.07	27002	02/04.05	27006	06/99.00
26993	09/01.01	26998	09/03.01	27003	26/01.00	27007	12/13.07
26994	06/06.01	26999	02/04.05	27004	14/03.10	27009	09/01.01
26995	25/99.00	27000	02/04.05	27005	19/04.04	27010	25/01.08
26996	24/03.00	27001	02/04.05				

8 (51) 02/04.05**(11) 27002**

(15) 11.11.2004

(18) 14.4.2009

(21) 79-2004

(22) 14.4.2004

(24) 11.11.2004

(31) D0400134

(32) 6.4.2004

(33) HU

(45) 3.1.2005

(72) Lovas Imre, Budapest, HU;

(73) Lovas Imre, Budapest, HU;

(74) Záhurecký Eugen, JUDr., Banská Bystrica, SK;

(54) Prešivaná futbalová sálová obuv

Určenie výrobku: Výrobok, v ktorom je obsiahnutý prihlásený dizajn, je určený ako športová obuv.

(28) 1

(55)



1.1



1.2



1.3

8 (51) 02/04.05**(11) 26999**

(15) 11.11.2004

(18) 14.4.2009

(21) 76-2004

(22) 14.4.2004

(24) 11.11.2004

(31) D0400131

(32) 6.4.2004

(33) HU

(45) 3.1.2005

(72) Lovas Imre, Budapest, HU;

(73) Lovas Imre, Budapest, HU;

(74) Záhurecký Eugen, JUDr., Banská Bystrica, SK;

(54) Priéčne prešivaná futbalová obuv s gumenými kolíkmi

Určenie výrobku: Výrobok, v ktorom je obsiahnutý prihlásený dizajn, je určený ako športová obuv.

(28) 1

(55)



1.1



1.2

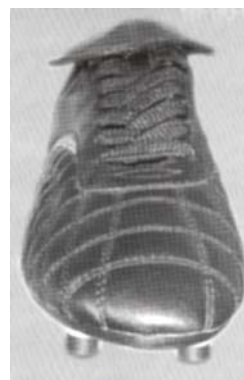

1.3

8 (51) 02/04.05

(11) 27001

(15) 11.11.2004

(18) 14.4.2009

(21) 78-2004

(22) 14.4.2004

(24) 11.11.2004

(31) D0400133

(32) 6.4.2004

(33) HU

(45) 3.1.2005

(72) Lovas Imre, Budapest, HU;

(73) Lovas Imre, Budapest, HU;

(74) Záhurecký Eugen, JUDr., Banská Bystrica, SK;

(54) **Károvaná futbalová sálová obuv**

Určenie výrobku: Výrobok, v ktorom je obsiahnutý prihlásený dizajn, je určený ako športová obuv.

(28) 1

(55)



1.1



1.2



1.3

8 (51) 02/04.05

(11) 27000

(15) 11.11.2004

(18) 14.4.2009

(21) 77-2004

(22) 14.4.2004

(24) 11.11.2004

(31) D0400132

(32) 6.4.2004

(33) HU

(45) 3.1.2005

(72) Lovas Imre, Budapest, HU;

(73) Lovas Imre, Budapest, HU;

(74) Záhurecký Eugen, JUDr., Banská Bystrica, SK;

(54) **Futbalová obuv s gumenými kolíkmi a asymetrickým šnurovaním**

Určenie výrobku: Výrobok, v ktorom je obsiahnutý prihlásený dizajn, je určený ako športová obuv.

(28) 1

(55)



1.1



1.2



1.3

8 (51) 06/06.01

(11) 26994

(15) 10.11.2004

(18) 1.4.2009

(21) 65-2004

(22) 1.4.2004

(24) 10.11.2004

(45) 3.1.2005

(72) Szenti Michal, Košice, SK;

(73) Szenti Michal, Košice, SK;

(54) **Nábytok s poličkami**

Určenie výrobku: Výrobok, v ktorom je dizajn stelesnený alebo na ktorom je určený, je ako nábytková zostava na umiestnenie alebo odloženie ľubovoľných vecí alebo pestovanie kvetín.

(28) 1

(55)



1.1

8 (51) 06/99.00

(11) 27006

(15) 11.11.2004

(18) 23.4.2009

(21) 91-2004

(22) 23.4.2004

(24) 11.11.2004

(45) 3.1.2005

(72) Ormis Peter, Ing., Žilina, SK;

(73) Ing. Peter ORMIS - ORS, Žilina, SK;

(74) Labudík Miroslav, Ing., Kysucké Nové Mesto, SK;

(54) Klinový spoj stojiny s policou regálu

Určenie výrobku: Klinový spoj stojiny s policou regálu podľa dizajnu umožňuje jednoduché spojenie stojín s policami do regálovej zostavy, ktoré umožňujú vytvoriť úložný priestor v pivničných skladoch, garážach, obchodných priestoroch, reštauračných a hotelových zariadeniach, kanceláriách, domácnostiach a podobne.

(28) 1

(55)

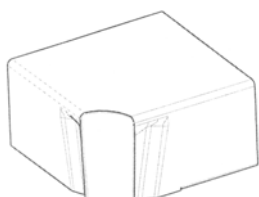

1.1

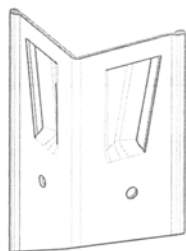

1.2

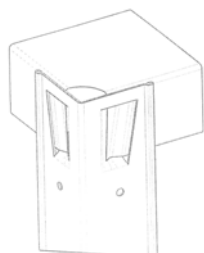

1.3

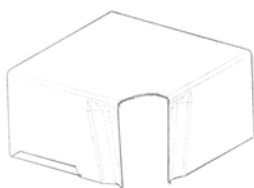

1.4

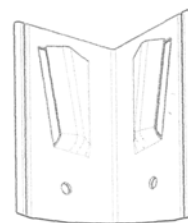

1.5

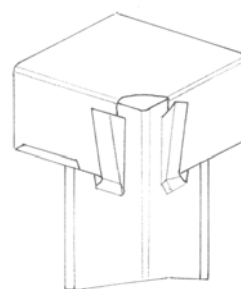

1.6



1.7



1.8

8 (51) 07/01.03

(11) 26992

(15) 10.11.2004

(18) 16.7.2008

(21) 129-2003

(22) 16.7.2003

(24) 10.11.2004

(45) 3.1.2005

(72) Accornero Ettore, Franssinello Monferrato (AL), IT;

(73) Accornero S. r. l., Franssinello Monferrato (AL), IT;

(74) PATENTSERVIS BRATISLAVA, a. s., Bratislava, SK;

(54) Guľatý pohár na víno

Určenie výrobku: Výrobok, v ktorom je dizajn stelesnený, je pohár na víno.

(28) 1

(55)



1.1



1.2

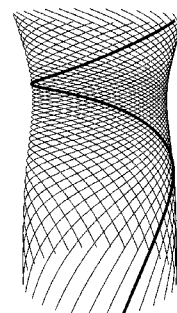

1.3

8 (51) 09/01.01

(11) 26993

(15) 10.11.2004

(18) 11.3.2009

(21) 45-2004

(22) 11.3.2004

(24) 10.11.2004

(45) 3.1.2005

(72) Laššák Marián, Stožok, SK;

(73) EURO-MINERÁL, s. r. o., Korytnica, SK;

(54) PET fľaša na sýtenú, nesýtenú a ochutenú minerálnu vodu s obsahom 1,5 l a jej replika s obsahom 0,5 l

Určenie výrobku: Výrobok, v ktorom je dizajn stelesnený, je PET fľaša na sýtenú, nesýtenú a ochutenú minerálnu vodu s objemom 1,5 l a 0,5 l.

(28) 2

(55)



1.1



2.1

8 (51) 09/01.01

(11) 27009

(15) 16.11.2004

(18) 15.3.2009

(21) 47-2004

(22) 15.3.2004

(24) 16.11.2004

(45) 3.1.2005

(72) Kuczera Gregor, Nitra, SK;

(73) ATAS, s. r. o., Alekšince, SK;

(74) Máčajová Mária, Ing., Nitra, SK;

(54) Fľaša 2

Určenie výrobku: Výrobok, v ktorom je dizajn stelesnený alebo na ktorom je dizajn použitý, je obalový výrobok na báze plastov, určený na balenie chemických a čistiacich prípravkov, olejov, masťov a podobne.

(28) 1

(55)



1.1



1.3



1.4

8 (51) 09/03.01**(11) 26998**

(15) 10.11.2004

(18) 14.4.2009

(21) 75-2004

(22) 14.4.2004

(24) 10.11.2004

(45) 3.1.2005

(72) Duroň František, Ing., Bratislava, SK;

(73) Duroň František, Ing., Bratislava, SK;

(74) Porubčan Róbert, Ing., Ivanka pri Dunaji, SK;

(54) Obal na fľaše

Určenie výrobku: Výrobok, v ktorom je alebo bude dizajn stelesnený, je obal na jednu alebo viac fliaš, ktorý má tvar knihy, najmä na fľaše na víno alebo iné alkoholické nápoje.

(28) 4

(55)



1.1



1.6



1.2



1.7



1.8



1.9



1.10



1.11



1.12



1.13

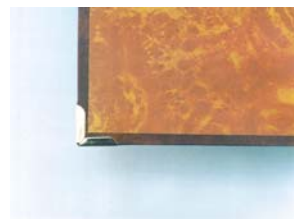

1.14



2.1



2.2



2.3



2.4



2.5



2.6



2.7



2.8



2.9



2.10

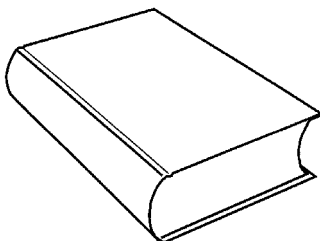

3.1

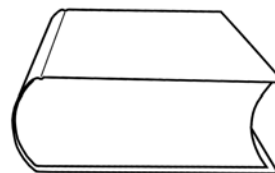

3.2

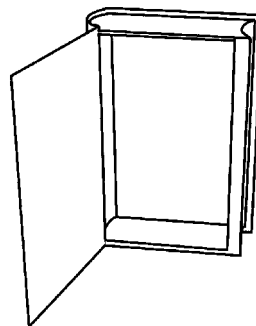

3.3



3.4

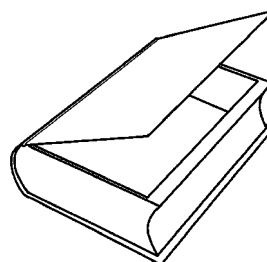

3.5

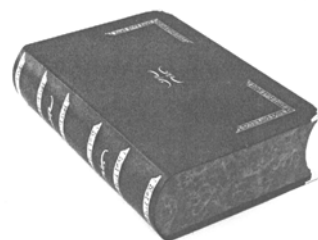

4.1

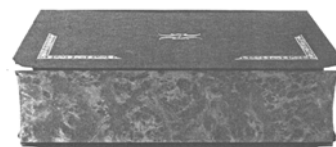

4.2



4.3

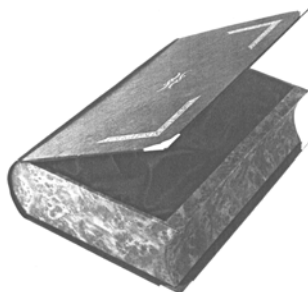

4.4

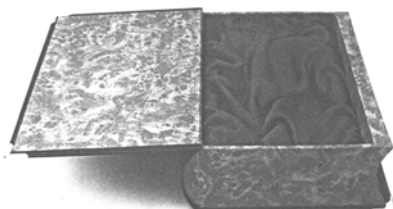

4.5



1.2



1.3



1.4



1.5



1.6

8 (51) 12/13.07

(11) 27007

(15) 11.11.2004

(18) 29.4.2009

(21) 95-2004

(22) 29.4.2004

(24) 11.11.2004

(45) 3.1.2005

(72) Gabrišová Daniela, Ing., Trenčín, SK; Bašný Jozef, Ing., Chocholná - Velčice, SK;

(73) KONŠTRUKTA-DEFENCE, a. s., Trenčín, SK;

(54) **Kabína**

Určenie výrobku: Kabína je určená pre mobilné podvozky a slúži na uloženie autoovládania, umiestnenie posádky, ochranu posádky pred poveternostnými vplyvmi, ochranu posádky proti vybraným druhom strelných zbraní a čiastočnú ochranu proti škodlivým látkam.

(28) 1

(55)



1.1

8 (51) 14/03.10

(11) 27004

(15) 11.11.2004

(18) 19.4.2009

(21) 84-2004

(22) 19.4.2004

(24) 11.11.2004

(31) 97712

(32) 5.11.2003

(33) EM

(45) 3.1.2005

(72) Wilfried Johan Paul Ferdinand Daniels, 3800 Sint Truiden, BE;

(73) KONINKLIJKE PHILIPS ELECTRONICS N. V., Eindhoven, NL;

(74) Žovicová Viera, Mgr., Bratislava, SK;

(54) Jednotka diaľkového ovládania

Určenie výrobku: Zariadenie, v ktorom je dizajn stelesnený alebo na ktorom bude použitý, je určené ako jednotka diaľkového ovládania.

(28) 1

(55)

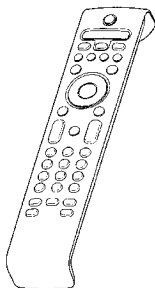

1.1

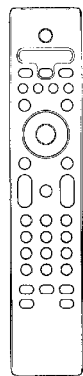

1.2



1.3

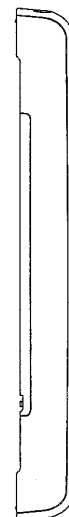

1.4

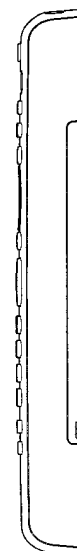

1.5

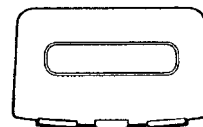

1.6

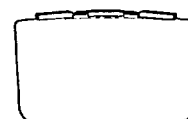

1.7

Miesto pre reklamu	Miesto pre reklamu	Miesto pre reklamu	Miesto pre reklamu	Miesto pre reklamu	Miesto pre reklamu
Miesto pre reklamu	Mapa Okolia				Miesto pre reklamu
Miesto pre reklamu					Miesto pre reklamu
Miesto pre reklamu					Miesto pre reklamu
Miesto pre reklamu					Miesto pre reklamu
Miesto pre reklamu					Miesto pre reklamu
Miesto pre reklamu					Miesto pre reklamu
Miesto pre reklamu					Miesto pre reklamu
Miesto pre reklamu					Miesto pre reklamu
Miesto pre reklamu					Miesto pre reklamu
Miesto pre reklamu					Miesto pre reklamu
Miesto pre reklamu	Miesto pre reklamu	Miesto pre reklamu	Miesto pre reklamu	Miesto pre reklamu	Miesto pre reklamu
Miesto pre reklamu	Miesto pre reklamu	Miesto pre reklamu	Miesto pre reklamu	Miesto pre reklamu	Miesto pre reklamu

8.1



9.1



10.1

(54) Hračka - Garážový dom

Určenie výrobku: Výrobok, v ktorom je dizajn stelesnený, predstavuje drevenú hračku - Garážový domček pre hračkárske autíčka s variabilným otváraním jednotlivých garážových priestorov a s odkladacím priestorom pod strechou domčeka

(28) 1

(55)



1.1



1.2

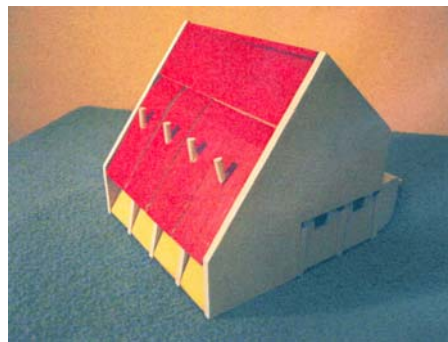

1.3



1.4

8 (51) 21/01.07

(11) 26997

(15) 10.11.2004

(18) 8.4.2009

(21) 73-2004

(22) 8.4.2004

(24) 10.11.2004

(45) 3.1.2005

(72) Hadač Pavol, Banská Bystrica, SK;

(73) Hadač Pavol, Banská Bystrica, SK;

(74) Belička Ivan, Ing., Banská Bystrica, SK;

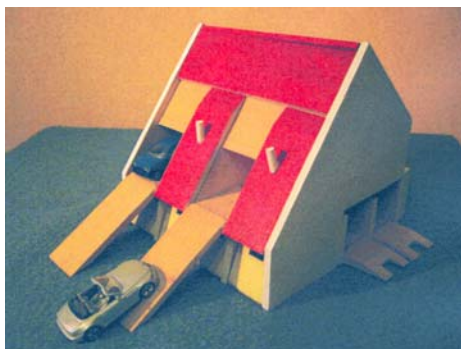

1.5



1.6



1.3



1.4



1.5

8 (51) 24/03.00

(11) 26996

(15) 10.11.2004

(18) 6.4.2009

(21) 72-2004

(22) 6.4.2004

(24) 10.11.2004

(45) 3.1.2005

(72) Chrvala Peter, Nedožery-Brezany, SK;

(73) Chrvala Peter, Nedožery-Brezany, SK;

(54) **Dlaha do neoprénových ortéz**

Určenie výrobku: Dlaha slúži ako výstuha (opora) v neoprénových ortézach, ktoré slúžia ako ortopedické pomôcky. Tieto dlahy sa môžu využívať pri ľahších poraneniach kolena.

(28) 2

(55)



1.1



1.2



1.6



2.1



2.2



2.3

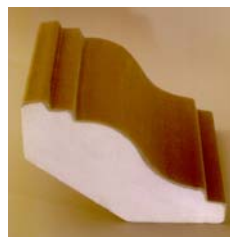

3.1

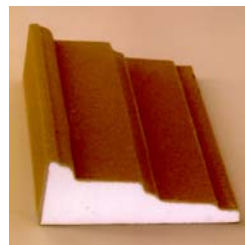

4.1



5.1

8 (51) 25/01.08**(11) 27010**

(15) 19.11.2004

(18) 22.4.2008

(21) 63-2003

(22) 22.4.2003

(24) 19.11.2004

(45) 3.1.2005

(72) Kaján Jozef, Hurbanovo, SK;

(73) Kaján Jozef, Hurbanovo, SK;

(54) Ozdobné fasádne profily

Určenie výrobku: Ozdobné fasádne profily sa aplikujú na fasády budov a ich účelom je zlepšiť estetický vzhľad z fasád budov.

(28) 17

(55)



6.1



7.1

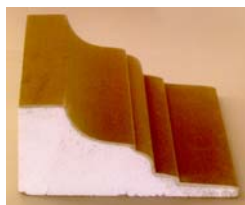

1.1



2.1



8.1



9.1



14.1



10.1



15.1



11.1



16.1



12.1



17.1



13.1

8 (51) 25/99.00

(11) 26995

(15) 10.11.2004

(18) 1.4.2009

(21) 66-2004

(22) 1.4.2004

(24) 10.11.2004

(45) 3.1.2005

(72) Zicho Peter, Žilina, SK;

(73) Zicho Peter, Žilina, SK;

(74) Kastler Anton, Bratislava, SK;

(54) Tesnenia okien a dverí

Určenie výrobku: Výrobok, v ktorom je dizajn stelesnený alebo na ktorom bude aplikovaný, je určený ako tesnenie na okná a dvere s využitím v bytových, obchodných, občianskych, hospodárskych a priemyselných objektoch.

(28) 4

(55)

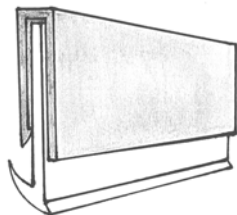

1.1

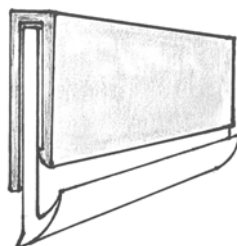

1.2



1.3

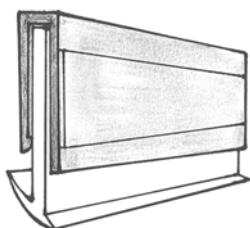

2.1

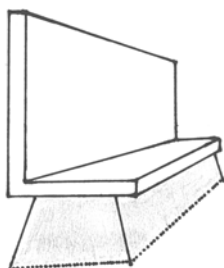

3.1

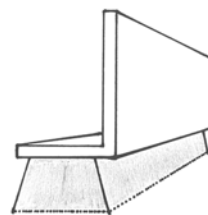

3.2



3.3

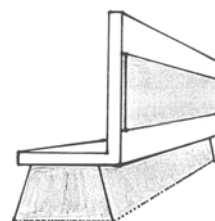

4.1

8 (51) 26/01.00

(11) 27003

(15) 11.11.2004

(18) 15.4.2009

(21) 80-2004

(22) 15.4.2004

(24) 11.11.2004

(45) 3.1.2005

(72) Kurek Ondrej, Rimavská Sobota, SK;

(73) Ondrej KUREK - KRAK, Rimavská Sobota, SK;

(74) Labudík Miroslav, Ing., Kysucké Nové Mesto, SK;

(54) Dekoratívny svietnik naplnený géloom a ozdobnými predmetmi

Určenie výrobku: Zobrazené výrobky so stelesneným dizajnom sú určené ako dekoratívne obaly rôznych druhov čajových sviečok alebo kahancov.

(28) 4

(55)



1.1



1.2

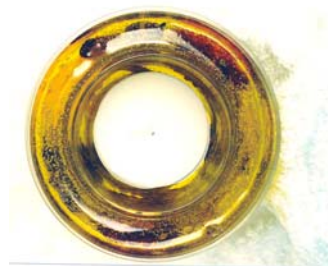

3.2

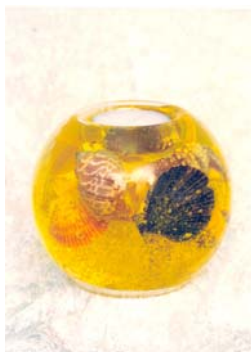

2.1



4.1



2.2

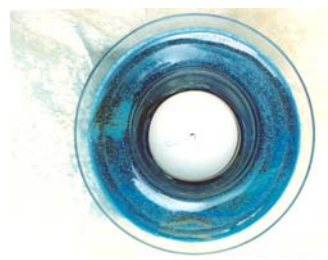

4.2



3.1

(51)	(11)	(51)	(11)	(51)	(11)	(51)	(11)
02/04.05	27000	06/99.00	27006	12/13.07	27007	24/03.00	26996
02/04.05	27001	07/01.03	26992	14/03.10	27004	25/01.08	27010
02/04.05	27002	09/01.01	27009	19/04.04	27005	25/99.00	26995
02/04.05	26999	09/01.01	26993	21/01.07	26997	26/01.00	27003
06/06.01	26994	09/03.01	26998				

FG4Q**Zapísané dizajny s odloženým zverejnením**

(11) (51)

27008 12/10.02

8 (51) 12/10.02**(11) 27008**

(15) 11.11.2004

(18) 27.4.2009

(21) 93-2004

(22) 27.4.2004

(24) 11.11.2004

(46) 27.10.2005

(72) Cienciala Jiří, Banská Bystrica, SK;

(73) Cienciala Jiří, Banská Bystrica, SK;

(74) Belička Ivan, Ing., Banská Bystrica, SK;

(54) Prepravný vozík mobilnej veternej elektrárne

Určenie výrobku: Výrobok, v ktorom je dizajn stelesnený, predstavuje prívesný vozík na prepravu mobilnej veternej elektrárne s príslušenstvom určený na prepravu a stabilizáciu malej veternej elektrárne.

(51) (11)

12/10.02 27008

MC4Q

Vymazané zapísané dizajny

(11) **25891**
 (21) 119-99
 (22) 2.6.1999
 (54) **Vrchné oblečenie**
 (58) 11.10.2004

(11) **26055**
 (21) 134-99
 (22) 14.6.1999
 (54) **Gombíky a sponka na viazanku rovnošaty PZ SR**
 (58) 11.10.2004

(11) **25975**
 (21) 126-99
 (22) 7.6.1999
 (54) **Čiapka kožušinová**
 (58) 11.10.2004

MG4Q

Čiastočne vymazané zapísané dizajny

(11) **25885**
 (21) 107-99
 (22) 19.5.1999
 (54) **Klobúčik 98 - ženy**
 (58) 11.10.2004
 V platnosti zostáva D: 02
 (55)

(55)



2.1



2.2



1.1



4.1



4.2

(11) **25911**
 (21) 97-99
 (22) 7.5.1999
 (54) **Čiapka pre OZ SR**
 (58) 11.10.2004
 V platnosti zostáva D: 01, 04, 05, 06, 07, 08, 09



5.1



6.1



6.2



7.1



7.2



8.1



8.2



8.3



9.1

MK4Q**Zaniknuté zapísané dizajny uplynutím doby platnosti**

(11)	Dátum zániku	(11)	Dátum zániku	(11)	Dátum zániku	(11)	Dátum zániku
24464	25.04.2004	25898	21.04.2004	25904	08.04.2004	26078	14.04.2004
24865	19.04.2004	25901	07.04.2004	25905	08.04.2004	26090	01.04.2004
25875	16.04.2004	25903	08.04.2004	25992	30.04.2004	26240	16.04.2004

ND4Q

Predĺženie platnosti zapísaných dizajnov

(11)	(51)	(11)	(51)	(11)	(51)	(11)	(51)
24646	01/01.02	25986	07/06.00	25995	19/04.02	26050	08/08.02
24686	28/01.00	25987	07/06.00	26040	19/08.03	26068	25/01.01
24766	23/01.00	25988	05/06.00	26041	11/05.03	26087	08/08.02
25985	07/06.00	25989	31/00.00				

7 (51) 01/01.02**(11) 24646**

(15) 21.7.1995

(18) 9.11.2009

(21) 290-94

(22) 9.11.1994

(73) UNILEVER NV, AL Rotterdam, NL;

(54) Mrazený krémový výrobok**7 (51) 08/08.02****(11) 26087**

(15) 18.9.2000

(18) 4.2.2010

(21) 18-2000

(22) 4.2.2000

(73) Geberit Technik AG, Jona, CH;

(54) Objímka**7 (51) 05/06.00****(11) 25988**

(15) 25.4.2000

(18) 25.10.2009

(21) 238-99

(22) 25.10.1999

(73) SCA Hygiene Products GmbH, Mannheim, DE;

(54) Vreckovky a netkané výrobky**7 (51) 08/08.02****(11) 26050**

(15) 17.7.2000

(18) 4.2.2010

(21) 17-2000

(22) 4.2.2000

(73) Geberit Technik AG, Jona, CH;

(54) Potrubná spojka**7 (51) 07/06.00****(11) 25987**

(15) 25.4.2000

(18) 21.10.2009

(21) 237-99

(22) 21.10.1999

(73) KARUS, s. r. o., Prešov, SK;

(54) Reklamné slamky na pitie III.**7 (51) 11/05.03****(11) 26041**

(15) 28.6.2000

(18) 22.12.2009

(21) 287-99

(22) 22.12.1999

(73) Slovnaft, a. s., Bratislava, SK;

(54) Zástava**7 (51) 07/06.00****(11) 25986**

(15) 25.4.2000

(18) 21.10.2009

(21) 236-99

(22) 21.10.1999

(73) KARUS, s. r. o., Prešov, SK;

(54) Reklamné slamky na pitie II.**7 (51) 19/04.02****(11) 25995**

(15) 25.5.2000

(18) 28.5.2009

(21) 115-99

(22) 28.5.1999

(73) Budiš Juraj, Ing., Prešov, SK;

(54) Zošit s okrajovým rámčekom**7 (51) 07/06.00****(11) 25985**

(15) 25.4.2000

(18) 21.10.2009

(21) 235-99

(22) 21.10.1999

(73) KARUS, s. r. o., Prešov, SK;

(54) Reklamné slamky na pitie I.**7 (51) 19/08.03****(11) 26040**

(15) 28.6.2000

(18) 22.12.2009

(21) 286-99

(22) 22.12.1999

(73) Slovnaft, a. s., Bratislava, SK;

(54) Etiketa

7 (51) 23/01.00
(11) 24766
 (15) 14.12.1995
 (18) 18.10.2009
 (21) 268-94
 (22) 18.10.1994
 (73) Forsheda AB, Forsheda, SE;
(54) Tesniaci krúžok

7 (51) 25/01.01
(11) 26068
 (15) 22.8.2000
 (18) 9.2.2010
 (21) 22-2000
 (22) 9.2.2000
 (73) BETONWERK RIEDER Gesellschaft m. b. H.,
 Maishofen, AT;
(54) Stavebný prvok

7 (51) 28/01.00
(11) 24686
 (15) 8.9.1995
 (18) 28.10.2009
 (21) 274-94
 (22) 28.10.1994
 (73) THE WELLCOME FOUNDATION LIMITED,
 London NV1 2BP, GB;
(54) Tableta

7 (51) 31/00.00
(11) 25989
 (15) 25.4.2000
 (18) 29.10.2009
 (21) 241-99
 (22) 29.10.1999
 (73) KONINKLIJKE PHILIPS ELECTRONICS N. V.,
 Eindhoven, NL;
(54) Elektrický mixér

(51)	(11)	(51)	(11)	(51)	(11)	(51)	(11)
01/01.02	24646	07/06.00	25986	19/04.02	25995	25/01.01	26068
05/06.00	25988	08/08.02	26050	19/08.03	26040	28/01.00	24686
07/06.00	25987	08/08.02	26087	23/01.00	24766	31/00.00	25989
07/06.00	25985	11/05.03	26041				

PC4Q

Prevody a prechody práv

(11) 25347
 (21) 59-97
 (58) 22.11.2004
 (78) Société des Produits Nestlé S.A., Vevey, CH;
 Názov/meno a adresa predchádzajúceho majite-
 ľa(-ov): Nestlé Schöller GmbH & Co. KG, Nürn-
 berg, DE;
 Dátum uzavretia zmluvy: 16.2.2004
 Dátum účinnosti voči tretím osobám: 22.11.2004

(11) 25347
 (21) 59-97
 (58) 22.11.2004
 (78) Nestlé Schöller GmbH & Co. KG, Nürnberg, DE;
 Názov/meno a adresa predchádzajúceho majite-
 ľa(-ov): Schöller Lebensmittel GmbH & Co. KG,
 Nürnberg, DE;
 Dátum účinnosti voči tretím osobám: 22.11.2004

(11) 25428
 (21) 20-97
 (58) 5.11.2004
 (78) PERFEKT - SH, s. r. o., Vráble, SK;
 Názov/meno a adresa predchádzajúceho majite-
 ľa(-ov): Ing. Pavel Horváth - PERFEKT, Levice, SK;
 Dátum uzavretia zmluvy: 1.9.2004
 Dátum účinnosti voči tretím osobám: 5.11.2004

(11) 25463
 (21) 74-97
 (58) 22.11.2004
 (78) Société des Produits Nestlé S.A., Vevey, CH;
 Názov/meno a adresa predchádzajúceho majite-
 ľa(-ov): Nestlé Schöller GmbH & Co. KG, Nürn-
 berg, DE;
 Dátum uzavretia zmluvy: 16.2.2004
 Dátum účinnosti voči tretím osobám: 22.11.2004

(11) 25463
 (21) 74-97
 (58) 22.11.2004
 (78) Nestlé Schöller GmbH & Co. KG, Nürnberg, DE;
 Názov/meno a adresa predchádzajúceho majite-
 ľa(-ov): Schöller Lebensmittel GmbH & Co. KG,
 Nürnberg, DE;
 Dátum účinnosti voči tretím osobám: 22.11.2004

(11) 25747
 (21) 200-98
 (58) 22.11.2004
 (78) Nestlé Schöller GmbH & Co. KG, Nürnberg, DE;
 Názov/meno a adresa predchádzajúceho majite-
 ľa(-ov): Schöller Lebensmittel GmbH & Co. KG,
 Nürnberg, DE;
 Dátum účinnosti voči tretím osobám: 22.11.2004

(11) **25747**
(21) 200-98
(58) 22.11.2004
(78) Société des Produits Nestlé S.A., Vevey, CH;
Názov/meno a adresa predchádzajúceho majite-
ľa(-ov): Nestlé Schöller GmbH & Co. KG, Nürn-
berg, DE;
Dátum uzavretia zmluvy: 16.2.2004
Dátum účinnosti voči tretím osobám: 22.11.2004

(11) **26232**
(21) 191-2000
(58) 22.11.2004
(78) Nestlé Schöller GmbH & Co. KG, Nürnberg, DE;
Názov/meno a adresa predchádzajúceho majite-
ľa(-ov): Schöller Lebensmittel GmbH & Co. KG,
Nürnberg, DE;
Dátum účinnosti voči tretím osobám: 22.11.2004

(11) **26232**
(21) 191-2000
(58) 22.11.2004
(78) Société des Produits Nestlé S.A., Vevey, CH;
Názov/meno a adresa predchádzajúceho majite-
ľa(-ov): Nestlé Schöller GmbH & Co. KG, Nürn-
berg, DE;
Dátum uzavretia zmluvy: 16.2.2004
Dátum účinnosti voči tretím osobám: 22.11.2004

ČAŠŤ

OCHRANNÉ ZNÁMKY

**Číselné kódy na označovanie bibliografických údajov
(Štandard WIPO ST. 60)**

- | | |
|--|---|
| (111) Číslo zápisu | (551) Údaje o kolektívnej známke |
| (141) Dátum zániku | (554) Trojrozmerná známka |
| (151) Dátum zápisu | (580) Dátum zápisu akejkoľvek transakcie v súvislosti s prihláškou alebo zápisom ochrannej známky do registra, napr. zmena majiteľa, zmena mena alebo adresy, zrieknutie sa známky atď. (účinnosť) |
| (156) Dátum obnovy | (591) Údaje o uplatňovaných farbách |
| (180) Predpokladaný dátum uplynutia platnosti zápisu/obnovy | (731) Meno a adresa prihlasovateľa (-ov) |
| (210) Číslo prihlášky | (732) Meno a adresa majiteľa (-ov) |
| (220) Dátum podania prihlášky | (740) Meno a adresa zástupcu (-ov) |
| (310) Číslo prioritnej prihlášky | (770) Meno a adresa predchádzajúceho prihlasovateľa (-ov) alebo majiteľa (-ov) (v prípade zmeny vlastníctva) |
| (320) Dátum podania prioritnej prihlášky | (771) Predchádzajúce meno alebo adresa prihlasovateľa (-ov) alebo majiteľa (-ov) (v prípade zmeny údajov) |
| (330) Krajina alebo regionálna organizácia priority | (791) Meno a adresa držiteľa (-ov) licencie |
| (442) Dátum zverejnenia prihlášky po prieskume | (793) Podmienky a obmedzenia licencie |
| (450) Dátum oznámenia o zápise ochrannej známky | (800) Údaje o medzinárodnom zápise |
| (510) Zoznam tovarov a/alebo služieb, ak neboli zatriedené/bez použitia triedenia | |
| (511) Medzinárodné triedenie tovarov a/alebo služieb, a/alebo zoznam zatriedených tovarov a/alebo služieb | |
| (540) Reprodukcia známky | |

Poznámka:

Číslo uvádzané pred kódom (511) znamená verziu Medzinárodného triedenia tovarov a služieb.

Zverejnené prihlášky ochranných znáмок

(210)	(210)	(210)	(210)
2219-99	3046-2003	3404-2003	3619-2003
35-2001	3080-2003	3405-2003	3620-2003
1446-2002	3082-2003	3420-2003	3623-2003
2049-2002	3083-2003	3421-2003	3624-2003
2367-2002	3091-2003	3422-2003	3626-2003
2740-2002	3092-2003	3423-2003	3627-2003
2741-2002	3093-2003	3424-2003	3628-2003
444-2003	3124-2003	3425-2003	3629-2003
577-2003	3134-2003	3426-2003	3634-2003
1422-2003	3138-2003	3427-2003	3636-2003
1478-2003	3139-2003	3428-2003	3637-2003
1479-2003	3145-2003	3429-2003	3642-2003
1624-2003	3146-2003	3430-2003	3644-2003
1625-2003	3147-2003	3431-2003	3648-2003
1633-2003	3148-2003	3434-2003	3649-2003
1636-2003	3151-2003	3435-2003	3650-2003
1637-2003	3152-2003	3436-2003	3670-2003
1646-2003	3160-2003	3437-2003	3688-2003
1647-2003	3161-2003	3438-2003	3694-2003
1807-2003	3178-2003	3439-2003	3701-2003
1999-2003	3181-2003	3440-2003	3702-2003
2005-2003	3182-2003	3441-2003	3703-2003
2006-2003	3183-2003	3450-2003	3704-2003
2141-2003	3189-2003	3457-2003	3709-2003
2160-2003	3193-2003	3460-2003	3710-2003
2250-2003	3194-2003	3461-2003	3712-2003
2270-2003	3198-2003	3509-2003	3714-2003
2273-2003	3199-2003	3510-2003	3715-2003
2280-2003	3200-2003	3522-2003	3752-2003
2281-2003	3209-2003	3523-2003	3755-2003
2296-2003	3210-2003	3537-2003	3756-2003
2341-2003	3211-2003	3539-2003	3757-2003
2342-2003	3212-2003	3540-2003	3764-2003
2367-2003	3215-2003	3542-2003	3767-2003
2405-2003	3217-2003	3548-2003	3768-2003
2425-2003	3218-2003	3549-2003	3773-2003
2426-2003	3219-2003	3550-2003	3777-2003
2530-2003	3225-2003	3552-2003	3778-2003
2531-2003	3226-2003	3580-2003	3779-2003
2636-2003	3227-2003	3582-2003	3780-2003
2649-2003	3228-2003	3584-2003	3781-2003
2691-2003	3229-2003	3586-2003	3782-2003
2693-2003	3230-2003	3587-2003	3783-2003
2731-2003	3231-2003	3589-2003	3784-2003
2772-2003	3236-2003	3590-2003	3785-2003
2773-2003	3237-2003	3593-2003	3786-2003
2774-2003	3238-2003	3594-2003	3787-2003
2829-2003	3239-2003	3595-2003	3788-2003
2857-2003	3240-2003	3596-2003	3789-2003
2865-2003	3241-2003	3597-2003	3790-2003
2923-2003	3258-2003	3598-2003	3791-2003
2927-2003	3282-2003	3600-2003	3792-2003
2933-2003	3284-2003	3601-2003	3793-2003
2975-2003	3285-2003	3604-2003	3794-2003
3002-2003	3286-2003	3610-2003	3795-2003
3018-2003	3299-2003	3611-2003	53-2004
3025-2003	3301-2003	3612-2003	54-2004
3026-2003	3342-2003	3614-2003	55-2004
3027-2003	3372-2003	3615-2003	59-2004
3028-2003	3374-2003	3616-2003	65-2004
3044-2003	3375-2003	3617-2003	

(210)	(210)	(210)	(210)
66-2004	95-2004	493-2004	3118-2004
69-2004	204-2004	508-2004	3137-2004
70-2004	205-2004	509-2004	3177-2004
75-2004	206-2004	537-2004	3200-2004
76-2004	304-2004	2201-2004	5106-2004
84-2004	305-2004	2250-2004	5143-2004
85-2004	306-2004	2395-2004	5146-2004
86-2004	321-2004	2844-2004	5167-2004
87-2004	322-2004	2882-2004	5196-2004
88-2004	477-2004	3044-2004	
89-2004	492-2004	3117-2004	

(210) 2219-99

(220) 27.8.1999

8 (511) 16, 35, 39, 40, 41

(511) 16 - Tlačoviny všetkých druhov, periodická a neperiodická tlač, najmä časopisy, noviny, knihy, prospekty, plagáty, fotografie, pohľadnice, korešpondenčné lístky, listový papier, kalendáre; knižárske výrobky; propagačné materiály a predmety z papiera a plastických hmôt patriace do tejto triedy, najmä brožúry, letáky, oblačky; obalový materiál z papiera a plastických hmôt, ktorý nie je zahrnutý v iných triedach; tlačiarske typy a štočky; ozdobné predmety z papiera patriace do tejto triedy.

35 - Reklamná, inzertná a propagačná činnosť; komerčné informačné kancelárie, informačné služby v oblasti propagácie, inzercie a marketingu; obchodné a podnikateľské informácie; usporadúvanie reklamných a obchodných výstav a predvádzacích akcií tovarov a služieb; distribúcia tovarov na reklamné účely; maloobchodné a sprostredkovateľské služby v odbore polygrafie; vydávanie reklamných materiálov; kopírovanie; kopírovanie alebo rozmnožovanie dokumentov, dokladov; sprostredkovanie v uvedených odboroch.

39 - Distribučná činnosť v odbore zábavných, odborných a vzdelávacích tlačovín, publikácií, správ a informácií vrátane ich expedície.

40 - Polygrafické služby všetkých druhov, najmä tlačiarske; odborné sprostredkovateľské a poradenské služby v odbore polygrafie.

41 - Nakladateľská, vydavateľská činnosť v odbore zábavných, odborných, spravodajských a vzdelávacích tlačovín, publikácií, správ a informácií, zvukových a audiovizuálnych nosičov; obstarávateľská a sprostredkovateľská činnosť v tomto odbore; produkčná a agentúrna činnosť v oblasti zábavy, výchovy a kultúry; usporadúvanie zábavných súťaží, záujmových klubov a spoločenských akcií; usporadúvanie módnych prehliadok.

(540)

TWIST

(731) EUROPRESS, k. s., Viktora Huga 6, 150 00 Praha 5, CZ;

(740) Hojčuš Peter, Ing., Bratislava, SK;

(210) 35-2001

(220) 8.1.2001

7 (511) 32, 40

(511) 32 - Nealkoholické nápoje, všetkých druhov, najmä nealkoholické aperitívy a kokteily, nekvasené mušty, ovocné a zeleninové šťavy a výťažky, ovocné sirupy, prírodné alebo šumivé ochutené minerálne vody a stolové vody, instantné a koncentrované nápoje vrátane energetických dietetických nápojov neliečebných, vitamínizovaných a ionizovaných; prípravky na výrobu alkoholických a nealkoholických nápojov vrátane príchuť, napr. prášky, pastilky, koncentráty, sirupy, príchuť, extrakty a výluhy.

40 - Spracovanie čajov, ovocia, zeleniny, bylín a iných prírodných produktov vrátane ich zmesí, čerstvých i sušených.

(540) PIGI

(731) ALIMA značková potravina, a. s., Lopatecká 223/13, 147 00 Praha, CZ;

(740) Brichtová Tatiana, JUDr., Bratislava, SK;

(210) 1446-2002

(220) 17.5.2002

8 (511) 17, 19, 37

(511) 17 - Kaučuk, gutaperča, guma, sľuda, výrobky a polotovary z týchto materiálov, pokiaľ nie sú zahrnuté v iných triedach, výrobky a polotovary z plastických hmôt, predovšetkým na báze polyuretánu, ako napr. fyzikálne a/alebo chemicky upraviteľný sypký zemitý materiál, ako i jeho drvína a granuláty voliteľného tvaru a veľkosti, fólie, tabule, dosky a tyče, ako aj spojovacie prostriedky rozoberateľného a nerozoberateľného spojenia, tesniace materiály, upchávky a izolácie tepelné, elektrické alebo zvukové.

19 - Stavebné materiály nekovové vrátane polosppracovaného reziva, napríklad na trámy, dosky, drevené panely, preglejky, betónové panely, tehly, tvárnice a dlaždice, strešná krytina, ako aj strešné škridly, sklenené tehly, prírodný kameň, umelý kameň, cement, vápno, malta, ako aj suché maltové a omietkové zmesi, sadra, štrk, drvína, antuka, kameninové a cementové rúry, stavebný materiál na stavbu ciest, asfalt, smola, živice, neohybné rúrky nekovové pre stavebníctvo, prenosné konštrukcie nekovové, prenosné domy, stavebné sklo, sklenené kocky a dlaždice.

37 - Stavby a opravy, montážna, servisná a opravárska činnosť pri výstavbe a rekonštrukciách predovšetkým športových dráh a areálov na športové a zábavné účely.

(540) POLYFLEX

(731) MBT Holding AG, Vulkanstrasse 110, CH-8048 Zürich, CH;

(740) Bezák Marián, Ing., Bratislava, SK;

(210) 2049-2002

(220) 12.7.2002

(310) 76/362,930

(320) 25.1.2002

(330) US

8 (511) 2, 7, 9, 37, 41, 42

(511) 2 - Nástreky, poťahy, povlaky, nátery a ochranné vrstvy na zariadenia, prístroje a príslušenstvo na prevenciu korózie, erózie, alebo znečistenia a usádzania nánosov.

7 - Turbostroje a turbomechanizmy a to kompresory, turbíny, stroje, motory a expandery, a časti ich súprav.

9 - Kontrolné a riadiace systémy pre turbostroje a turbomechanizmy.

37 - Služby spojené s údržbou, opravou a obnovou turbostrojov a turbomechanizmov.

41 - Tréningové a vzdelávacie služby v súvislosti s bezpečnosťou a prevádzkou turbostrojov a turbomechanizmov.

42 - Služby technickej podpory, ako sú monitorovanie a riešenie problémov v súvislosti s turbostrojmi a turbomechanizmami.

(540) D-R

(731) DRESSER-RAND COMPANY, Paul Clark Drive, Olean, New York 14760, US;

(740) Čechvalová Dagmar, Bratislava, SK;

(210) 2367-2002

(220) 15.8.2002

8 (511) 16, 25, 35

(511) 16 - Kancelárske potreby; puzdrá na perá, peračníky; ceruzky; perá; kalendáre.

25 - Bundy; čiapky; klobúky; kravaty; svetre; rukavice; šatky; šály; trička.

35 - Prieskum trhu; prieskum verejnej mienky; vzťahy s verejnosťou.

(540)



(731) Direct Impact, s. r. o., Radvanská 27, 811 02 Bratislava, SK;

(740) Záthurecký Eugen, JUDr., Banská Bystrica, SK;

(210) 2740-2002

(220) 27.9.2002

8 (511) 5, 29, 30

(511) 5 - Dietetické výrobky na liečebné účely; potraviny pre deti, batolať a chorých, potravinové prípravky a doplnky všetkých druhov ako posilňujúce poživatiny, vitamínové prípravky, poživatiny na doplnenie redukčných diét alebo prípravkov na schudnutie, všetko s liečebnými účinkami, prípravky s liečebnými účinkami obsahujúce biochemické katalyzátory, najmä pre fyzicky aktívne osoby, rekonvalescentov a chorých, všetko uvedené je určené na liečebné účely.

29 - Mäso, ryby, hydina, zverina a výrobky z nich ako mäsové výťažky, paštéty; ovocie a zelenina konzervovaná, sušená a zaváraná, mlieko a mliečne výrobky ako jogurty, mliečne nápoje, sýry; mäsové a rybacie konzervy, kompóty, ovocné drene, džemy, vajcia, výrobky na báze zemiakov ako zemiakové lupienky; jedlé oleje a tuky.

30 - Horčica, kečup, chuťové omáčky, korenacie omáčky, chuťové prísady, korenie, obľátky, cukrovinky vrátane gumových a esencií pre cukrovinky, cukrárske výrobky všetkých druhov, káva, kakao, cukor, ryža, kávové náhradky, med, melasový sirup, droždie na kysnutie, soľ, ocot, ľad na osvieženie, obilninové vločky, výrobky na báze sušenej zemiakovej kaše, pšeničnej múky, natívných a modifikovaných škrobov ako zemiakové cesto v prášku, zemiaková kaša v prášku, zemiaková drvina, zemiakové krokety v prášku, zemiakové halušky v prášku, zmes na prípravu knedlí, ovocné želé.

(554)

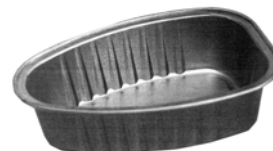

(731) HAMÉ, a. s., Babice č. 572, 687 03 Babice, CZ;

(740) Kajabová Monika, JUDr., Bratislava, SK;

(210) 2741-2002

(220) 27.9.2002

8 (511) 5, 29, 30

(511) 5 - Dietetické výrobky na liečebné účely; potraviny pre deti, batolať a chorých, potravinové prípravky a doplnky všetkých druhov ako posilňujúce poživatiny, vitamínové prípravky, poživatiny na doplnenie redukčných diét alebo prípravkov na schudnutie, všetko s liečebnými účinkami, prípravky s liečebnými účinkami obsahujúce biochemické katalyzátory, najmä pre fyzicky aktívne osoby, rekonvalescentov a chorých, všetko uvedené je určené na liečebné účely.

29 - Mäso, ryby, hydina, zverina a výrobky z nich ako mäsové výťažky, paštéty; ovocie a zelenina konzervovaná, sušená a zaváraná, mlieko a mliečne výrobky ako jogurty, mliečne nápoje, sýry; mäsové a rybacie konzervy, kompóty, ovocné drene, džemy, vajcia, výrobky na báze zemiakov ako zemiakové lupienky; jedlé oleje a tuky.

30 - Horčica, kečup, chuťové omáčky, korenacie omáčky, chuťové prísady, korenie, obľátky, cukrovinky vrátane gumových a esencií pre cukrovinky, cukrárske výrobky všetkých druhov, káva, kakao, cukor, ryža, kávové náhradky, med, melasový sirup, droždie na kysnutie, soľ, ocot, ľad na osvieženie, obilninové vločky, výrobky na báze sušenej zemiakovej kaše, pšeničnej múky, natívných a modifikovaných škrobov ako zemiakové cesto v prášku, zemiaková kaša v prášku, zemiaková drť, zemiakové krokety v prášku, zemiakové halušky v prášku, zmes na prípravu knedlí, ovocné želé.

(554)



(591) zlatá, strieborná

(731) HAMÉ, a. s., Babice č. 572, 687 03 Babice, CZ;

(740) Kajabová Monika, JUDr., Bratislava, SK;

(210) 444-2003

(220) 25.2.2003

8 (511) 1, 2, 3, 4, 5, 6, 7, 8, 9, 10, 11, 12, 13, 14, 15, 16, 17, 18, 19, 20, 21, 22, 24, 25, 26, 27, 28, 29, 30, 31, 32, 34, 35, 36, 37, 39, 41, 42, 43, 44

(511) 1 - Chemikálie pre priemysel, vedu, fotografiu, poľnohospodárstvo, záhradníctvo, lesníctvo, pôdne hnojivá, chemické látky na konzervovanie potravín, rašelina a substráty na pestovanie kvetnín, drevnín a zeleniny, lepidlá a spojivá používané v priemysle.

2 - Nátery a náterové hmoty, laky okrem izolačných, farby, farbivá, emaily, riedidlá a spojivá na farby a laky, zahusťovače farieb, pigmenty, alumíniové farby, anilínové farby, azbestové farby, farby na kožu, ohňovzdorné farby, farby na keramiky, farby na obuv, glejové farby, hliníkový prášok na farbenie, indigo ako farbivo, keramické farby, moridlá, pozlátko, vodové náterové farby, základné náterové farby, baktericídne náterové farby, značkovacie farby pre zvieratá, farbivá, moridlá a laky na drevo, fixatívy na vodové farby, prípravky na konzervovanie dreva, prípravky proti hrdzi, nátery na strešné krytiny, ochranné prípravky na kovy, sklársky tmel, náterový tmel.

3 - Mydlá, antistatické prípravky na použitie v domácnosti, apretačné prípravky, farby na vlasy, odfarbovače, bieliace prípravky, brusivá, brúsne plátna a papier, leštidlá, čistiace mlieko, toaletné a čistiace prípravky, depilačné prípravky, dezodoranty na osobnú potrebu, prípravky na holenie, kamenec (antiseptický prípravok), čistiace prípravky na automobilové okná a do ostrekovačov, kolínska voda, kozmetické neceséry, kozmetické prípravky, kozmetické ceruzky, kúpeľové soli s výnimkou solí na liečebné účely, pleťové masky, krém na obuv a kožu, kozmetické krémy, krieda na čistenie, parfumy, laky na vlasy, lepidlá na kozmetické účely, leštiace prípravky, líčidlá, lúh sodný na pranie, obtlačky na kozmetické účely, očné riasy, prípravky na odstraňovanie líčidiel, vlasové prípravky, peroxid

vodíka na kozmetické účely, pracie a namáčajacie prostriedky, tyčinky na farbenie perí, riasy, šampóny, toaletný terpentín, toaletné prípravky a potreby, ústne vody, vlasové vody, vody po holení, voňavky, vosky, zubné pasty.

4 - Priemyselné oleje a tuky, drevené uhlie ako palivo, lampové a sviečkové knôty, olejové a tukové konzervačné prípravky na kožu, podpaľovače, sviečky na svietenie, sviečky na vianočné stromčeky, tuky na svietenie, včelí vosk, drevené triesky na zapalovanie, zvlhčujúci olej, palivové brikety, alkohol ako palivo, mazacie oleje a tuky, vykurovací olej, motorový olej, palivá, pohonné látky, benzín, nafta, palivové drevo, parafín, uhlie.

5 - Diabetický chlieb, pesticídy, fungicídy, herbicídy, repelenty, hygienické nohavičky, hygienické obrúsky a vložky, prípravky proti moliam, muchám a ostatnému hmyzu, mucholapky, prípravky na hubenie hlodavcov, prípravky proti parazitom, prípravky na umývanie psov.

6 - Kovové žalúzie, kovové rolety, kovové vodiace lišty, kovové vonkajšie rolety a žalúzie, kovové príchytky, klince, kovový spojovací materiál, drobný železiarsky tovar, alobal, kovové baliace fólie, kovové brány, dvere, dverové zárubne, okná, okenice, písmená a číslovky z obyčajných kovov nie ako tlačové znaky, kovové stavebné dielce, kovová dlažba, obalové nádoby z kovu, kovové palety, drôt, drôtené pletivo, kovové popisné a identifikačné tabuľky a štítky, kovové držadlá, rukoväti, kľučky, kovové dverové obloženie, kľúče, klopadlá, stenové kovové kolíky, kovové hmoždinky, stavebné kovanie, pánty, závesy, kovanie na nábytok a okná, kovové lamely, kovové lešenia, kovové lišty, laty, polotovary z obyčajných kovov, predovšetkým kovové profily, tyče, rúrky, kovové navíjacie cievky a navíjaky s výnimkou mechanických na navíjanie hadíc, kovový stavebný materiál, kovové stavebné obklady, kovové podpery, podložky, platničky, kovové potrubia, kovové rošty, kovové sieťky proti hmyzu, kovové rámy na okná, kovové rámy na siete a sieťky, kovové kolieska na nábytok, kovové neelektrické zámky, domové zvončeky nie elektrické, figuríny z obyčajných kovov, umelecké diela z obyčajných kovov; kovové škatule, skrinky, nádoby, kontajnery.

7 - Stroje a obrábacie stroje, motory a hnacie stroje, okrem motorov do pozemných vozidiel, vzduchové pumpy pre akváriá, baliace stroje, bicyklové dynamá, brúsky ako stroje, brúsne kamene a kotúče ako časti strojov, brúsne stroje, odstredivky, stroje na výrobu cestovín, čerpadlá, pumpy, elektrické stroje a prístroje na čistenie, parné čistiace stroje, vysokotlakové čistiace stroje, drevoobrábacie stroje, drviace stroje, drviče, drviče odpadu, filtre ako časti strojov alebo motorov, generátory elektriny, hadice do vysávačov, hydraulické alebo pneumatické zariadenia na otváranie alebo zatváranie dverí, kávové mlynčeky nie ručné, elektrické kefy ako časti strojov, kladkostroje, stroje na výrobu klobás, salám a párkov, kompresory, kosačky, krájače na chlieb ako stroje, elektrické a elektromechanické kuchynské stroje, elektrické lepovacie pištoly, elektrické stroje a prístroje na leštenie, leštičky,

elektrické leštičky na obuv, liahne na vajcia, lisovacie stroje, elektrické lisy na ovocie pre domácnosť, ložiská ako časti strojov, stroje na lúpanie, mangle, žehliace stroje, mlynčeky na mäso ako stroje, stroje na miesenie, elektrické miešače na použitie v domácnosti, mixéry, elektrické mlynčeky pre domácnosť, elektromechanické stroje na výrobu nápojov, ručné nástroje a náradie na iný než ručný pohon, navijaky, elektrické nože, elektrické nožnice, stroje na odstraňovanie vodného kameňa, odstredivky, žmýkačky, elektrické otváratele na konzervy, striekacie pištole na farby, elektricko-mechanické stroje na prípravu pokrmov, práčky, práčky na pranie, farbenie a bielenie, zariadenia na odsávanie prachu, riadiace mechanizmy pre stroje, motory a hnacie stroje, elektrické kuchynské roboty, strúhacie stroje na zeleninu, šijacie stroje, elektrické šľahače, elektrické stroje a prístroje na tepovanie kobercov, umývačky riadu, umývačky fliaš, vrecká do vysávačov, elektrické ručné vŕtačky, vysávače, elektrické zvráčky ako stroje, žehliace stroje, žmýkačky.

8 - Brúsky ako ručné náradie, brúsky, holiace čepele, oberače na ovocie, depilačné prístroje, diamanty pre sklenárov, dláta, ručné frézy, ručné zdviháky, závitnice (ručné nástroje), mažiare, hoblíky, holiace strojčeky, hrable, vyťahovače klincov, zariadenia na hubenie rastlinných škodcov, hustilky pneumatík, pilníky, vreckové nože, kladivá (ručné nástroje), kliešte, maticové kľúče, vrtáky (ručné nástroje), otváratele na konzervy s výnimkou elektrických, kosy, krájače na zeleninu, krompáče, lopaty, špachtle, motyčky, naberáčky, ručné nástroje a náradie, nebožiece, holiace potreby, puzdrá na holiace potreby, nože, príbory, nožnice, záhradnícke nožnice, oblúkové píly, ocieľky, pinzety, ručné pištole na vytlačanie tmelu, kutáče, obojručné nože (strúhače), pribojníky, rašple, rýle, nástroje na rezanie, sekanie, krájanie (ručné), sekery, kosáky, ručné mlynčeky na mäso, zveráky, škrabky, skrutkovače, vidly, vrtáky, ručné vŕtačky, výhrubníky, výstružníky, záhradné náradie ručné, závitníky, murárske lyžice.

9 - Špeciálny laboratórny nábytok, prístroje a nástroje vedecké, navigačné, zememeračské, elektrické, fotografické, kinematografické, optické, signalizačné, kontrolné, záchranné, vzdelávacie patriace do tejto triedy, prístroje, pomôcky a nástroje na meranie a váženie, prístroje a nástroje na vedenie, distribúciu, transformáciu, akumuláciu, reguláciu alebo kontrolu elektrického prúdu patriace do tejto triedy, elektrické akumulátory, akustické vedenie, antény, prístroje a zariadenia pre astronómiu, elektrické zatváratele dverí, autorádiá, elektrické batérie, bleskozvody, fotografické blesky, blikavé svetlá, elektrické bzučiaky, automatické časové spínače, prístroje na zaznamenávanie času, optické snímače, ďalekohľady, detektory, diaľkomery, diaľkové ovládače, diaľprojektory, elektronické diáre, kompaktné disky, magnetické, optické disky, dozimetre, elektrické drôty a káble, elektrické dverové zvončeky, elektronické publikácie stiahnuté z telekomunikačnej siete, elektronické svetelné ukazovadlo, elektronický prekladový slovník, faxy, fotoaparáty, fotografické, elektrostatické alebo termické

fotokopírovacie prístroje, galvanometre, gramofóny, gramofónové platne, hasiace prístroje, elektrické hlásiče, elektrické zariadenia na vábenie a ničenie hmyzu, koaxiálne káble, káble s optickými vláknami, kamery, koncovky pre elektrotechniku, elektrické konektory, spojky, kontakty, objímky, elektrické kontrolné a regulačné prístroje, lasery s výnimkou laserov pre lekárske účely, magnetofóny, megafóny, meradlá, mikrofóny, modemy, nabíjačky akumulátorov, elektrické náťahy, neónové reklamy, počítače, periférne zariadenia k počítačom, tlačiarne k počítačom, namerané počítačové programy, rozhrania pre počítače, poistky, poplašné zariadenia, prehrávače kompaktných diskov, premietacie prístroje, prenosný telefón, audio- a videoprijímače, rádiá, rádiotelefonne zariadenia, reproduktory, rozvodné panely pre elektrinu, elektroinštalčné rúry, satelitné navigačné prístroje, solárne články, elektrické spájkovačky, spínače, telefónne prístroje, televízne prijímače, snímače teploty, termostaty, váhy, videohry, videokamery, videokazety, zariadenia na spracovanie údajov, elektrické zástrčky, kryty na zásuvky, elektrické zvráacie zariadenia, prístroje a zariadenia na prenášanie, reprodukciu, spracovanie, záznam zvuku, obrazu alebo údajov, požiarne hlásiče, elektrické a elektronické zariadenia proti krádeži, elektrické žehličky, záchranné plachty.

10 - Bandáže, barly, dlahy, cumlíky, detské fľašky, pomôcky na dočinenie, odsávačky, kondómy, masážne prístroje, elastické pančuchy na lekárske účely, chirurgické rukavice, teplomery na lekárske účely, antikoncepčné nechemické prípravky, chrániče sluchu, lekárske prístroje a nástroje, ortopedická obuv, UV - lampy na lekárske účely, tlakomery krvného tlaku, nábytok na lekárske účely, plachty, povlaky chirurgické, plachty pre inkontinentných pacientov.

11 - Zariadenia na osvetľovanie, vykurovanie, chladenie, varenie, sušenie, vetranie, elektrické vreckové baterky, bojler, ohrievače vody, držiačky na lampy a svietidlá, elektrické stolové ventilátory, elektrické kávovary, elektrické fritézy, hriankovače, horiace platne, chladiace prístroje, stroje a zariadenia, chladničky, inhalačné prístroje nie na lekárske účely, elektrické kanvice, klimatizačné zariadenia, elektricky vyhrievané koberce, elektrické kuchynské potreby na pečenie a varenie, kuchynské sporáky, lustre, mikrovlnné rúry, mrazničky, napařovacie prístroje, odparovače, ohrievacie poudšky nie na lekárske účely, ohrievače, osvetľovacie prístroje a zariadenia, pece, sporáky, piecky, pražiče na kávu, elektrické radiátory, zariadenie pre saunu, solária ako prístroje, prístroje a zariadenia na sušenie, sušiče na vlasy, teplovzdušné rúry, elektrické tlakové hrnce, varné prístroje a zariadenia, vetracie zariadenia, prístroje a zariadenia na zmäkčenie vody, ionizátory vzduchu, ohrievače vzduchu, stroje a prístroje na čistenie vzduchu, zapalovače na zapalovanie plynu, žiarivky, žiarovky, žiariče.

12 - Autá, autobusy, pneumatiky, bezpečnostné sedačky pre deti, člny, detské kočíky, trojkoľky, duše, záplaty na opravy duší, dvojkoľosové vozíky, elektromobily, galusky, hnacie mechanizmy do pozemných vozidiel, klaksóny automobilov,

bicykle, karosérie automobilov, fúriky, lode, mopedy, motocykle, poľahy vozidiel, snehové reťaze, sane, poľahy sedadiel, traktory, veslá, volanty, nákupné vozíky, nosiče na batožinu, invalidné vozíky, náhradné diely pre dopravné prostriedky.

13 - Pyrotechnika, ohňostroje, bengálske ohne, podstavce pod strelné zbrane, puzdrá na zbrane.

14 - Hodinárske výrobky, hodiny, klenoty, imitácia zlata, ihelníky z drahých kovov, škatule, schránky, obaly z drahých kovov, nádoby a náradie pre domácnosť a kuchyňu z drahých kovov, kuchynský a jedálenský riad z drahých kovov, šperky, busty, sochy, sošky z drahých kovov, šperky z emailovanej keramiky, ozdobné ihlice, ozdoby, podnosy, táčne, tanieriky, misky, popolníky z drahých kovov, slnečné hodiny, stolové stojany na olej a ocot z drahých kovov, slonovina, svietniky z drahých kovov, šperkovnice z drahých kovov, príchytky na obrúsky z drahých kovov, zliatiny drahých kovov.

15 - Hudobné nástroje a prístroje, puzdrá na hudobné nástroje.

16 - Knihy, brožúry, časopisy, periodiká, tlačivá, plagáty, katalógy, kalendáre, príručky, prospekty, publikácie, papierové vľajky, papierové zástavky, pútače z papiera alebo lepenky, pečiatky, pečate, pečatné vosky, písacie potreby, podložky na písanie, piernický tovar, obálky, obaly, nálepky, samolepky, netextilné etikety, kancelárske potreby s výnimkou nábytku, kancelársky papier, listový papier, papier do tlačiarň, papierové pásy, baliaci papier, albumy, atlasy, umelohmotné fólie na balenie, formuláre, predmety z kartónu, lepiace štítky, lepidlá a lepiace pásy na kancelárske účely a použitie v domácnosti, spisové obaly, stolové prestieranie z papiera, kopírovací papier, papierové utierky, vrecia a vrecká z papiera alebo plastických materiálov, vzory na výrobu odevov, bytové akváriá.

17 - Plastové fólie nie ako obalovací materiál, hadice s výnimkou kovových, izolácie, izolačné materiály, izolačné tkaniny, lepiace pásy s výnimkou pásov na kancelárske účely a pre domácnosť, minerálna vlna, plsť izolačná, gumové alebo vulkanfibrové tesniace krúžky, guma surová alebo ako polotovar, materiály zabráňujúce sálaniu tepla, sklenená vlna ako izolačný materiál, tepelnoizolačné prostriedky, tesnenia, tesniace tmely, tmely, gumové alebo vulkanfibrové zátky, vypchávkové gumičky alebo z plastov.

18 - Koža, zvieracie kože, imitácia kože, kožené alebo kožou potiahnuté škatule, kožené lepenky, kožené nite, šnúry, kožené povrázky, aktovky, školské tašky, batohy, kufre, kufríky, lodné kufre, torby, dáždniky, slnečníky, diplomatické kufríky, peňaženky, jelenica, s výnimkou jelenice na čistenie, kabelkové rámy, kabelky, kľúčenky z kože, kožené obloženia nábytku, kostry jazdeckého sedla, kožušinové pokrývky, kožušiny, kožené ozdoby na nábytok, náhubky, obojky pre zvieratá, postroje pre zvieratá, opraty, pokrývky pre zvieratá, kožené náramenné pásy, poľovnícke tašky, puzdrá na navštívenky, kožené remene, remienky, usne ako surovina alebo polotovar, vaky pre turistov, vrecká z kože na balenia, vychádzkové palice.

19 - Nekomový stavebný materiál, altánky, asfalt, nekovové bazény, betón, bridlice, cement a výrobky z cementu patriace do tejto triedy, tehly, decht, stavebná lepenka, cementové dosky, dlaždice s výnimkou kovových, drenážne rúry s výnimkou kovových, drevené obloženia, drevo opracované, dvere s výnimkou kovových, sošky z kameňa, betónu a mramoru, geotextílie, kameň, komíny, dymovody s výnimkou kovových, stavebné konštrukcie s výnimkou kovových, strešné krytiny s výnimkou kovových, lišty s výnimkou kovových, laty s výnimkou kovových, koly s výnimkou kovových, malta, omietky, mramor, náterové hmoty pre stavebníctvo, nosníky s výnimkou kovových, obkladačky, nekovové dlaždice, nekovové obklady stien, priečok a budov, muriwo, okná s výnimkou kovových, piesok, dosky, latky, preglejka, kameniny pre stavebníctvo, žula, sadra, schodiská s výnimkou kovových, prenosné skleníky s výnimkou kovových, stavebné sklo, stavby prenosné s výnimkou kovových, šamot, štrk, škridly s výnimkou kovových, tvárnice, vápno, podlahové dosky, parkety, parketové výlisky, brány s výnimkou kovových, nekovové odkvapové žľaby.

20 - Nábytok s výnimkou kúpeľňového nábytku, skrinkového nábytku pod umývadlá a zrkadiel, kancelársky nábytok, školský nábytok, stoly, stoličky, kreslá, sedadlá, skrine, skriňové zostavy, police, stojany, príborníky, lavice, lavičky, kartotékové skrine, knižnicové police, regály, zbrazovacie tabule, stojany na kabáty, stojany na klobúky, pulty, taburetky, servírovacie stolíky, stolové dosky, podstavce, kostry, stojany pre počítače, kuchynský nábytok, kaďernícke kreslá, komody, zásuvkové kontajnery, bielizníky, stojany na kvety, posteľe, posteľné matrace, divány, pohovky, nekovové príslušenstvo k nábytku, nekovové obloženie alebo ozdoby na nábytok, nekovové čapy, pánty a závesy, nekovové kovanie na okná a nábytok, dekoratívne nástenné ozdoby, nie textilné, detské ohrádky, dosky na krájanie, drevené alebo plastové nádoby a schránky, drevené hrany a kostry na nábytok, dverové obloženie, nie kovové, dvierka na nábytok, klietky pre zvieratá v domácnosti, krúžky, háčiky a koľajnice na záclony a závesy, komody, korok, prútené koše, latkové vnútrookenné rolety, plastové lišty na nábytok, plastové záklopky, nekovové zátky, nekovové kolieska na nábytok, nekovové stenové kolíky, nekovový spojovací materiál, plastové káblové alebo rúrkové spojky, príchytky, svorky, pútače z dreva alebo plastu, rámy na obrazy, drevené rebríky, prútený tovar, ratan, pletené predmety zo slamy, stolárske výrobky, tyče na záclony, sochy, umelecké diela, busty a figuríny z dreva, vosku, sadry alebo plastov, vešiaky na odevy, zámky s výnimkou kovových a elektrických, izbové žalúzie.

21 - Domáce a kuchynské potreby a nádoby nie z drahých kovov, busty, figuríny, sochy z porcelánu, terakoty alebo skla, cedidlá pre domácnosť, čajové súpravy, nie z drahých kovov, žehliace dosky, držiaky na kvety a rastliny, držiaky na sviece, nie z drahých kovov, stojany na grily, hrnce, hrnčeky, keramika na použitie v domácnosti, koreničky, nie z drahých kovov, klietky pre

vtáky, voliéry, kuchynský a jedálenský riad, nie z drahých kovov, neelektrické kuchynské potreby, kuchynské náradie a nádoby, nie z drahých kovov, kvetináče, smetné nádoby, odkladacie stojany na nože, ozdobné črepníky, nie papierové, podnosy, taniere, nie z drahých kovov, podnosy z plastu, gumené alebo vinyly, porcelán, rukavice pre domácnosť a záhradu, maľované výrobky zo skla, termosky, toaletné kufríky a pomôcky, príchytky na obrúsky, nie z drahých kovov, vedierka na ľad, zhášadlá na sviečky, nie z drahých kovov, nástroje na čistenie na ručný pohon, handry na čistenie, jelenica na čistenie, kefársky tovar, kefy na umývanie a čistenie riadu, nádrží a nádob, mopy, pohárikové papierové alebo z plastických hmôt, sklenené nádoby, poháre.

22 - Laná, povrazy, kúdel', lyko, markízy, motúzy, papierové motúzy, pásky na balenie, lodné plachty, plachty na plachtenie po snehu, vozové plachty, textilné baliace vrecká na prepravu a uchovávanie tovarov, siete, stany, vlna na čalúnenie, surové textilné vlákna.

24 - Textilie, tkaniny, látky na textilné využitie, látkové značky, bavlnené textilie, plátenná bielizeň, posteľná a stolová bielizeň, cestovné prikrývky, čalúnnické látky, dverové závesy, závoj, látky z hodváhu, hrubé plátno, jutová látka, kúpeľňové textilie s výnimkou oblečenia, sieťky proti moskytom, poťahy na nábytok, netkané textilie, obliečky na matrace, podušky, vankúše, textilné obrúsky, obrusy nie papierové, obrusy a stolové podložky z plastu, gumené alebo vinyly, plachty, pleteniny, prikrývky, textilné podšívky, posteľné pokrývky a prikrývky, textilné tapety, utierky na riad, textilné utierky, obrúsky, vlajky s výnimkou papierových, textilné vreckovky, záclonky, zástavy s výnimkou papierových, textilné alebo plastové závesy, plachty ako posteľná bielizeň.

25 - Odevy, konfekcia, kostýmy, sukne, obleky, vesty, zvrchníky, vrchné ošatenie, obuv, pokrývky hlavy, bielizeň, boa, bundy, saká, cylindre, čelenky, čiapky, chrániče uší ako pokrývka hlavy, detská výbavička ako oblečenie, detské textilné plienky, kabáty, klobúky, kapucne, goliere, tielka, tričká, kombiné, kombinézy, košele, kožušiny ako oblečenie, kravaty, obuv a plášte na kúpanie, manžety, maškarné kostýmy, nohavice, oblečenie z imitácie kože, opasky, pančuchy, oblečenie z papiera, plášte, peleríny, dámske plášte lemované kožušinou, plavky, pleteniny ako oblečenie, pletiarisky tovar, svetre, pulóvre, podprsenky, ponožky, pracovné plášte, pyžamá, rukavice, rukávniky, šály, šatky, šerpy, vrecká na odevy, zástery, závoje, župany, papuče, plážová obuv, podpätky, sandále, šnurovacie topánky, športová obuv.

26 - Čipky, galantérny tovar s výnimkou priadzi, girlandy, háčiky na koberce, ihelníky, umelé kvety, vence z umelých kvetov, lemovacie pásky na záclony, lemovky, umelé ovocie, strapce ako čipkársky tovar, šijacie škatule, škatuľky na šitie, volány, zipsy.

27 - Dverové rohožky, povrchy dlážok, koberce, koberčeky, podlahové krytiny, kúpeľňové predložky, linoleum, protišmykové rohože, netextilné tapety, papierové tapety, trstinové rohože, umelé trávniky.

28 - Hry, hračky, spoločenské hry, telocvičné a športové potreby patriace do tejto triedy, atrapy, vozidlá ako hračky a modely, bábiky, bábky, balóny na hranie, bazény ako športový tovar, biliardové stoly a gule, boby, kĺzadlá na sneh, cvičebné náradie, chrániče na holene a lakte, divadelné, karnevalové, šermiarske masky, domčeky a izby pre bábiky, domino kocky, držiaky, príchytky na sviečky na vianočné stromčeky, šermiarske fleurety, stroje na telesné cvičenie, golfové palice, rukavice, vaky, gymnastické zariadenia, hojdačky, hokejky, lopty, zariadenia pre elektronické hry s výnimkou hier využívajúcich televízne prijímače, kolieskové korčule, kolobežky, korčule, náradie na lukostreľbu, lyže, lyžiarske viazanie, rybárske náčinie, navijaky na šarkanov, umelé rybárske návnady, obaly na lyže, plutvy na plávanie, postieľky pre bábiky, postroje pre horolezcov, rakety, rapkáče, hracie rukavice, sánky, siete, umelý sneh na vianočné stromčeky, skejtbordy, stavebnice, stoly na stolný tenis, stolové hry, surfovacie dosky, lyže, šarkany, šaty pre bábiky, šmykľavky, biliardové tága, terče, udice, zvončeky a ozdoby na vianočné stromčeky s výnimkou osvetlenia a cukrovíniok, umelé vianočné stromčeky, vlčky, vodné lyže, vosky na lyže, ochranné vypchávkové ako časti športových úborov, výplety rakiet, zariadenia na kulturistiku, bowling, plyšové hračky.

29 - Spracované oriešky, spracované arašidy, pistácie, kukuričný olej, zemiakové lupienky, zemiakové hranolčeky, konzervovaná, nakladaná, sušená a varená zelenina a strukoviny, konzervované, kandizované, mrazené, sušené a varené ovocie, konzervované šampiňóny, ovocná dreň, rôsoly, ovocné a zeleninové šaláty, džemy, hroziarka, hydina nie živá, neživé mäkkýše, neživé mušle, jedlé oleje a tuky, jedlá želatína, kaviár, sušený kokos, bujóny, vývary, krokety, spracované mandle, d'atle, arašidové maslo, mäso, mäsové výrobky, výťažky a šťavy, klobásy, salámy, párky, slanina, údeniny, solené potraviny, paradajkový pretlak, potravinárske výrobky z rýb, sezamový olej, polievky, mlieko, mliečne výrobky, jogurty, sery.

30 - Aromatické a chuťové prísady a prípravky do potravín, bonbóny, zemiaková múčka na ľudskú spotrebu, cigória, cukor, cukríky, cukrovinky, perníky, medovníky, čaj, čokoláda, čokoládové nápoje, torty, droždie, glukóza na ľudskú spotrebu, horčica, pečivo, chlieb, obilninové lupienky a vločky, kukuričné lupienky, pukance, jačmeň, jemné pečivo, múčne potraviny, kakao, kakaové nápoje, kandis ako potrava, kapary, ovsená kaša, káva, kávoviny, kávové nápoje, keksy, koláče, koreniny, krúpy na ľudskú spotrebu, krupica, kuchynská soľ, kukurica mletá, kukurica pražená, kypriaci prášok, lepok, listkové cesto, majonéza, maltóza, mäsové pirohy, med, perníky, melasa, potravinárska múka, müsli, muškátové orechy, nové korenie, ocot, sójová omáčka, obľátky, vločky, palacinky, paprika (korenie), čierne korenie, pizza, škrobovité potraviny, príchuti, pudinky, ryža, ságo, sendviče, škoricca, sucháre, sušienky, škrob ako potrava, tapioka, cestá, cestoviny, vanilín, vanilka, zákusky, šalátové zálievky, zázvor, zmrzlina, zemle, žuvačky.

31 - Čerstvá zelenina, zemiaky, čerstvé strukoviny, olivy, čerstvé hrozno, čerstvé ovocie, kukurica, hydina na chov, čerstvé gaštany, čerstvé hľuzovky, živé homáre, kôrovce, langusty, mušle, ustrice, živé rybárske návnady, ikry, živé ryby, čerstvé šampiňóny, tekvica, výlisky, čerstvé záhradné bylinky, arašidy, pistácie, orechy, lieskové oriešky, mandle, obilie v nespracovanom stave, semená rastlín, rastliny, sezam, krmivo, potravina pre zvieratá, olejové výlisky, prírodné kvety, sušené kvety na ozdobu, vence prírodných kvetov, vianočné stromčeky, živé zvieratá domáce a hospodárske.

32 - Nealkoholické nápoje, nápoje z nealkoholických štiav, nealkoholický aperitív, nealkoholický koktail, citrónády, nekvasený hroznový mušt, minerálne vody ako nápoje, prípravky na výrobu nápojov, prípravky na výrobu minerálnych vôd, nealkoholické výťažky z ovocia, prášky na prípravu šumivých nápojov, príchuť na výrobu nápojov, sirupy na výrobu nápojov, stolové vody, pivo, sladina.

34 - Tabak, cigarety, cigary, potreby pre fajčiarov, zápalky, zapalovače, cigaretové filtre, cigaretové papieriky, cigaretové špičky, cigarety, čističe na fajky, dózy na tabak s výnimkou z drahých kovov, fajky, plyn do zapalovačov, popolníky s výnimkou z drahých kovov, tabatierky s výnimkou z drahých kovov.

35 - Maloobchodné služby obchodných domov, supermarketov a hypermarketov, reklama, reklamné činnosti, on-line reklama na počítačovej komunikačnej sieti, vydávanie a aktualizovanie reklamných alebo náborových materiálov, sprostredkovanie nákupu a predaja tovarov, organizovanie výstav na reklamné a obchodné účely, predvádzanie tovaru, kopírovanie, sekretárske služby, aranžovanie výkladov, kancelárie zaoberajúce sa vývozom a dovozom, prenájom kancelárskych strojov, zariadení, kopírovacích strojov, predajných automatov, podpora predaja pre tretie osoby, zásobovacie služby pre tretie osoby, vedenie účtovných kníh, poradenstvo a pomoc pri riadení obchodných aktivít, odborné obchodné poradenstvo, predovšetkým obchodné poradenstvo pri predaji nábytku a interiérových prvkov, vzťahy s verejnosťou, organizovanie reklamných hier na propagáciu predaja, prieskum trhu, prieskum verejnej mienky, prenájom reklamných priestorov a materiálov, sprostredkovanie a výber tovaru prostredníctvom katalógu, maloobchodné služby v oblasti uvedených tovarov, predovšetkým v oblasti nábytku a interiérových prvkov, sprostredkovanie uvedených služieb, sprostredkovanie obchodu s tovarom.

36 - Prenájom nehnuteľností, sprostredkovanie kúpy, predaja a prenájmu nehnuteľností, realitné kancelárie, správcovstvo, správa nehnuteľností, obstarávanie služieb spojených so správou nehnuteľností, sprostredkovanie finančných služieb, sprostredkovanie bankových služieb, oceňovanie pre poistenie, bankovníctvo, nehnuteľností, finančné analýzy, finančné informácie, finančný lízing, finančné záruky, finančné konzultačné služby, predaj na splátky, zmenárenské služby, úverové financovanie predaja, vydávanie kreditných kariet, služby finančného manažmentu a účtovníckych sústav, poistenie, poraden-

stvo v oblasti poistenia, sprostredkovanie uvedených služieb.

37 - Inštalácia, montáž, údržba, opravy, predovšetkým inštalácia, montáž, údržba a opravy nábytku, žalúzií, roliet, tieniacej techniky, sietí proti hmyzu, dverí, okien, vstavaných skriň, interiérových prvkov, bytových dekorácií, parkiet, podláh, podlahových krytín, obkladov, tapetovanie, štukovanie, interiérové natieranie a maľovanie, stavebné informácie, stavebná činnosť, výstavba obchodných a veľtržných stánkov, obchodných domov, supermarketov a hypermarketov, informácie o údržbe a opravách, sprostredkovanie uvedených služieb.

39 - Distribúcia tovaru na dobierku, sprostredkovanie prepravy a dopravy, skladovanie, prenájom skladov, skladovacích kontajnerov, prenájom garáží, prenájom automobilov, balenie tovaru, dovoz, doprava, doručovanie tovaru, preprava nábytku, prenájom chladiacich zariadení, skladovanie elektronicky uložených údajov a dokumentov, sprostredkovanie uvedených služieb, sprostredkovanie služieb cestovných kancelárií.

41 - Organizovanie vedomostných alebo zábavných súťaží, organizovanie kurzov, výcvikov, kongresov, konferencií a školení, zverejňovanie textov s výnimkou reklamných alebo náborových, vydávanie časopisov, katalógov, novín a iných periodických publikácií, tvorba, požičkovanie, distribúcia videa, sprostredkovanie kultúrnych a spoločenských podujatí, sprostredkovanie premietania filmov, prevádzkovanie kinosál, prevádzkovanie zábavných klubov, organizovanie hier, zábavy a opatrovania detí, agentúrna činnosť, diskotéky, organizačné zabezpečenie kultúrnych výstav, prenájom videopások, rozmnožovanie nahraných nosičov zvukových a zvukovo-obrazových záznamov, zverejňovanie a vydávanie kníh, magazínov, časopisov, vydávanie on-line kníh a časopisov v elektronickej forme, informácie o možnostiach zábavy, organizovanie živých vystúpení, zábavné parky, sprostredkovanie uvedených služieb.

42 - Výzdoba interiérov, dekoračné služby, služby prenájmu a programovania počítačov, architektonické a stavebné poradenstvo, projektová činnosť, správa a využívanie práv duševného vlastníctva, návrhy a grafické služby, priemyselný dizajn, hosťovanie na počítačových stránkach, vytváranie a udržiavanie počítačových webových stránok, sprostredkovanie uvedených služieb.

43 - Kaviarne, reštaurácie, služby barov, bufety, rýchle občerstvenie, jedálne, hotelierske služby, ubytovacie kancelárie, prenájom stolov, stoličiek, obrusov a sklenených výrobkov, prenájom prednáškových sál, prenájom prenosných stavieb, príprava a dodávka nápojov a jedál na objednávku do domu, sprostredkovanie uvedených služieb.

44 - Kadernícke salóny, aranžovanie kvetov, salóny krásy, manikúra, pedikúra, služby optikov, opatrovateľské služby, služby kvetinárske a darčekové, údržba trávnikov, záhradníctvo, sprostredkovanie uvedených služieb.

(540) ATRIUM

(731) I. INTERIÉROVÁ SPOLOČNOSŤ, s. r. o., Stará Vajnorská 19, 832 45 Bratislava, SK;

(740) Porubčan Róbert, Ing., Ivanka pri Dunaji, SK;

(210) 577-2003

(220) 10.3.2003

8 (511) 9, 16, 35, 36, 38, 39, 40, 41, 42

(511) 9 - Publikácie v elektronickej forme, ktoré je možné nahrat' do externej pamäte, poskytované on-line (priamo) prostredníctvom internetu a iných interakčných elektronických platforiem.

16 - Tlačoviny všetkých druhov, periodická a neperiodická tlač, najmä časopisy, noviny, knihy, prospekty, ročenky, brožúry, knihy, propagačné materiály (predmety z papiera a plastických hmôt patriace do tejto triedy).

35 - Komerčné služby prostredníctvom internetu v oblasti komerčných internetových médií a vyhľadávacích služieb, pomoc pri riadení obchodov, konzultácie v oblasti obchodného riadenia, analýzy nákupných a výrobných cien, obchodný alebo podnikateľský prieskum, poradenské služby v oblasti obchodného alebo podnikateľského riadenia, vydávanie reklamných alebo náborových textov, sprostredkovanie obchodných vzťahov podnikateľov, marketing, poskytovanie informácií obchodného charakteru, zisťovanie návštevnosti elektronických médií, systémov, ovládačov a informácií o aktuálnych údajoch, zisťovanie a poskytovanie obchodných a podnikateľských informácií, prieskum v oblasti obchodovania a podnikania, sprostredkovateľská služba medzi klientmi a návštevníkmi portálu a spoločnosťami, ktoré ponúkajú obchodné služby, obchodný manažment v oblasti umenia, organizovanie výstav na obchodné a reklamné účely, konzultačné služby v oblasti komunikácie a vzťahov s verejnosťou, reklamná činnosť, rozširovanie reklamných materiálov, inzercia on-line, reklama on-line, inzertná a reklamná činnosť a poskytovanie pomoci pri prevádzke obchodu, sprostredkovanie kúpy a predaja tovarov, prenájom reklamných materiálov, prenájom reklamného času, rozširovanie reklamných alebo inzertných oznamov, propagačná a výstavnícka činnosť (na obchodné a reklamné účely), marketingové štúdie, obchodné poradenstvo (marketing), konzultácie týkajúce sa elektronického obchodovania, administratívne konanie týkajúce sa zasielania tovarov prostredníctvom počítačových sietí, najmä prostredníctvom internetu a prostredníctvom on-line zmluvných vzťahov, organizovanie komerčných a reklamných výstav, prieskum trhu, sprostredkovanie elektronického obchodu prostredníctvom dátových sietí, vyhľadávanie, spracovanie, editovanie a zhromažďovanie novinových výstrižkov a iných informácií, analýzy médií, prieskum trhu v sledovanosti reklamy, vyhľadávanie informácií, monitorovanie trhu, podpora rozvoja komerčného využitia internetu, podpora rozvoja komerčného využitia internetu a iných počítačových dátových a komunikačných sietí, vyhľadávacie služby na elektronické obchodovanie, know-how pre oblasť elektronického obchodovania, marketingová, informačná a poradenská činnosť v oblasti obchodovania a sprostredkovania obchodnej činnosti s tovarmi.

36 - Sprostredkovanie v oblasti financií.

38 - Komunikačné služby prostredníctvom internetu, vonkajších alebo vnútorných sietí a ďalších elektronických prostriedkov, poskytovanie internetového portálu, on-line komunikácia prostredníctvom počítačových sietí, prenos správ (textových

a/alebo zvukových) a obrazov prostredníctvom elektronických médií, poskytovanie užívateľského prístupu do svetovej počítačovej siete.

39 - Distribúcia tovaru na dobierku, sprostredkovanie prepravy tovaru, skladovanie, prenájom skladov, doručovanie tovaru.

40 - Litografická tlač.

41 - Nakladateľská, vydavateľská činnosť v odbore odborných, spravodajských a vzdelávacích tlačovín, publikácií, správ a informácií, zvukových, textových audiovizuálnych nosičov vrátane multimedialných aplikácií, informačné, konzultačné, obstarávateľské a sprostredkovateľské služby v odbore nakladateľskej a vydavateľskej činnosti, produkčnej a agentúrnej činnosti v oblasti výchovy, zábavy a kultúry, vydavateľská činnosť aj v elektronickej podobe, organizovanie a vedenie seminárov a sympózií, organizovanie a vedenia kultúrnych alebo vzdelávacích výstav, organizovanie a vedenie školení, poskytovanie vyučovacích a vzdelávacích služieb, produkcia videofilmov, vydávanie slovných a hudobných diel na zvukových a obrazových nosičoch, vydávanie novín, časopisov a kníh, organizovanie kultúrnych, kultúrno-spoločenských a umeleckých podujatí, produkčná a agentúrna činnosť v oblasti zábavy, výchovy a kultúry, organizácia súťaží reklamného charakteru zameraných najmä na podporu predaja, redigovanie textov, tvorba rozhlasových a televíznych programov, prekladateľské služby.

42 - Servis programového vybavenia, vytváranie a udržiavanie počítačových systémov, vytváranie a udržiavanie počítačových stránok (WEB) pre zákazníkov, tvorba webových stránok, interaktívnych a grafických programov, tvorba informačných databáz, elektronických časopisov a periodík v elektronickej podobe, tvorba systému na elektronické obchodovanie, know-how pre oblasť informačných technológií, vývoj a tvorba systému na elektronické obchodovanie a príslušného softvéru a hardvéru, navrhovanie obalov - obalový dizajn, dizajnérské služby v oblasti priemyselných výrobkov a voľného dizajnu, grafický dizajn.

(540)

(591) jasná zelená, jasná modrá, čierna

(731) Mgr. Viera Klimová - DanDei, Bradáčova 6, 851 02 Bratislava V, SK;

(210) 1422-2003

(220) 30.5.2003

8 (511) 5, 10, 35, 42, 44

(511) 5 - Farmaceutické prípravky a látky.

10 - Lekárske a chirurgické zariadenia a nástroje; striekačky a ihly určené na lekárske použitie; súčasti a príslušenstvo pre všetok uvedený tovar patriace do tejto triedy.

35 - Informačné a poradenské služby týkajúce sa personálneho vedenia v lekárskejších podmienkach.

42 - Počítačové služby, a to poskytovanie prístupu k dátam týkajúcich sa lekárskeho vyšetrenia a liečby; konzultácie v oblasti informačných technológií (IT); poskytovanie služieb v oblasti informačných technológií (IT), a to vývoj, implementácia a údržba softvéru (IT systémové riešenie).

44 - Lekárske poradenské služby, lekárske klinické služby, lekárske služby týkajúce sa anti-diabetických prípravkov a iných liečiv; informačné a poradenské služby týkajúce sa lekárskeho služieb so zameraním na personálne vedenie v lekárske podmienukach.

(540) Novo Nordisk

(731) Novo Nordisk A/S, Novo Allé, DK-2880 Bagsvaerd, DK;

(740) Tomeš

(210) 1478-2003

(220) 4.6.2003

8 (511) 7, 12

(511) 7 - Stroje a obrábacie stroje; motory vrátane priamych hnacích motorov, častí a súčastí motorov (okrem motorov a častí a súčastí motorov do pozemných vozidiel); spojovacie a prevodové komponenty strojov (okrem komponentov pozemných vozidiel); ložiská vrátane valivých ložísk, klzných ložísk, ložísk na lineárny pohyb; mechanické tesnenia pre ložiská; telesá ložísk; stojany ložísk ("pillow blocks"); vretenové hriadele; vretenové jednotky; guľkové závitovky ("ball screws"); polohovacie stoly ("positioning tables"); indexové stoly ("index tables"); hnacie zariadenia a ovládače ("actuators"); mastiace zariadenia vytvárajúce olejovú hmlu; všetky ostatné časti a súčasti strojov patriace do tejto triedy (okrem častí a súčastí strojov pre pozemné vozidlá); poľnohospodárske náradie s výnimkou ručného; liahne na vajcia.

12 - Vozidlá; zariadenia na pohyb po zemi, vo vode alebo vo vzduchu; ložiská pre pozemné vozidlá; jednotky kolesových ložísk pre pozemné vozidlá; ložiská vodného čerpadla pre pozemné vozidlá; vysúvacie ložiská spojky pre pozemné vozidlá; ložiská nábojových jednotiek pre pozemné vozidlá; prevodové jednotky pre pozemné vozidlá; riadiace jednotky pre pozemné vozidlá; spojenia, spojky, kĺby, styky pre pozemné vozidlá; vahadlá pre pozemné vozidlá; jednosmerné spojky pre pozemné vozidlá; všetky ostatné časti a súčasti pre pozemné vozidlá patriace do tejto triedy.

(540)



(731) NSK Ltd., 6-3, Osaki 1-chome, Shinagawa-ku, Tokyo, JP;

(740) Čechvalová Dagmar, Bratislava, SK;

(210) 1479-2003

(220) 4.6.2003

8 (511) 7, 12

(511) 7 - Stroje a obrábacie stroje; motory vrátane priamych hnacích motorov, častí a súčastí motorov (okrem motorov a častí a súčastí motorov do pozemných vozidiel); spojovacie a prevodové komponenty strojov (okrem komponentov pozemných vozidiel); ložiská vrátane valivých ložísk, klzných ložísk, ložísk na lineárny pohyb; mechanické tesnenia pre ložiská; telesá ložísk; stojany ložísk ("pillow blocks"); vretenové hriadele; vretenové jednotky; guľkové závitovky ("ball screws"); polohovacie stoly ("positioning tables"); indexové stoly ("index tables"); hnacie zariadenia a ovládače ("actuators"); mastiace zariadenia vytvárajúce olejovú hmlu; všetky ostatné časti a súčasti strojov patriace do tejto triedy (okrem častí a súčastí strojov pre pozemné vozidlá); poľnohospodárske náradie s výnimkou ručného; liahne na vajcia.

12 - Vozidlá; zariadenia na pohyb po zemi, vo vode alebo vo vzduchu; ložiská pre pozemné vozidlá; jednotky kolesových ložísk pre pozemné vozidlá; ložiská vodného čerpadla pre pozemné vozidlá; vysúvacie ložiská spojky pre pozemné vozidlá; ložiská nábojových jednotiek pre pozemné vozidlá; prevodové jednotky pre pozemné vozidlá; riadiace jednotky pre pozemné vozidlá; spojenia, spojky, kĺby, styky pre pozemné vozidlá; vahadlá pre pozemné vozidlá; jednosmerné spojky pre pozemné vozidlá; všetky ostatné časti a súčasti pre pozemné vozidlá patriace do tejto triedy.

(540)



(731) NSK Ltd., 6-3, Osaki 1-chome, Shinagawa-ku, Tokyo, JP;

(740) Čechvalová Dagmar, Bratislava, SK;

(210) 1624-2003

(220) 17.6.2003

8 (511) 9, 12, 14, 15, 16, 18, 20, 24, 25, 28, 35, 38, 41, 42

(511) 9 - Prístroje na nahrávanie, prenos, príjem, reprodukovanie a spracovanie zvuku a obrazu; magnetické, optické, numerické a elektronické nosiče dát; magnetické, optické a numerické disky; pamäte do počítačov; tlačené obvody, plošné obvody, okruhpolygrafické slučky; počítače; počítačové periférne zariadenia, a to obrazovky, klávesnice, myši (zariadenia na spracovanie dát), ovládacie panely a ovládacie páky, prehrávače diskov a magnetické, optické a numerické disky, digitalizátory, tlačiarne, modemy; telefónne, faxové a telekomunikačné prístroje; nahrané softvérové programy; softvér na hry pre počítače; ovládacie panely pre elektronické hry; magnetické, optické a numerické programy na hry; prístroje na hry určené na použitie s televíznym prijímačom; predplatené automatické hry pre počítače; videohry.

12 - Vozidlá; prístroje pre pohyb na zemi, vo vzduchu alebo vo vode; motorové vozidlá, motocykle; zvončeky na bicykle, brzdy na bicykle, reťaze na bicykle, rámy na bicykle, kormidlá (ťahadlá riadenia) na bicykle, hustilky a pumpy pre bicykle, ráfy pre bicykle, sedadlá a sedlá na bicykle, spice (lúče) kolies pre bicykle, stojany na bicykle, pneumatiky na bicykle, blatníky na bicykle; zvončeky pre motocykle, brzdy na motocykle, reťaze na motocykle, rámy na motocykle, kormidlá (ťahadlá riadenia) na motocykle, hlavy kolies pre motocykle, blatníky pre motocykle, pumpy pre motocykle, ráfy na motocykle, sedadlá a sedlá pre motocykle, spice (lúče) kolies pre motocykle, stojany pre motocykle, pneumatiky na motocykle.

14 - Drahé kovy a ich zliatiny a tovar z drahých kovov alebo pokovovanými drahými kovmi; klenoty, šperky, drahé kamene; hodinárske a chronometrické prístroje; chronografy (hodinky), chronometre, chronometrické prístroje; chronoskopy; škatuľky na cigary z drahých kovov, puzdrá na cigary z drahých kovov, špičky na cigary z drahých kovov, cigaretové puzdrá z drahých kovov, cigaretové špičky z drahých kovov; hodiny a hodinky elektrické; figúry (sochy) z drahých kovov, medaily, cirkevné nádoby z drahých kovov, kuchynský a jedálenský riad vrátane príborov (stolové náradie) z drahých kovov.

15 - Hudobné nástroje.

16 - Papier, lepenka, kartón; tlačiarenské výrobky; potreby pre knižné väzby; fotografie, papiernický tovar; lepidlá (lepiace materiály) pre papiernické obchody alebo domácnosť; umelecké materiály, štetce; písacie stroje a kancelárske výrobky (s výnimkou nábytku); učebné a vyučovacie pomôcky s výnimkou prístrojov, plastové výrobky na balenie (nezahrnuté v iných triedach); pastelky (ceruzky); puzdrá na perá, klipsy na perá, handričky na perá, pijaky, držiaky na ceruzky, držiaky na tuhu pre ceruzky, tuhy pre ceruzky, strúhadlá na ceruzky, strojové strúhadlá a rezače, ceruzky; časopisy, plagáty, tlačené publikácie; prospekty; knihy.

18 - Koža a imitácia kože a tovar vyrobený z týchto materiálov; zvieracia koža; usne; kufre a cestovné tašky; dáždňiky, snečníky a vychádzkové palice; biče, postroje a sedlárske výrobky; športové tašky, poľovnícke vybavenie, nosná konštrukcia na kabelky, kabelky, držadlá kufričov; držadlá vychádzkových palíc.

20 - Nábytok, zrkadlá, rámy na obrazy; výrobky nezahrnuté v iných triedach z dreva, korku, trstiny, rákosia, prútia, parožia, kostí, slonoviny, veľrybích kostí, lastúr, jantáru, perleti, morskej peny a z náhrad všetkých týchto materiálov alebo z plastu; školský nábytok.

24 - Textil a textilný tovar, nezahrnutý v iných triedach; posteľné obliečky a stolové prestieranie; posteľné prikrývky; posteľná bielizeň, posteľné povlaky, posteľné povlaky a pokrývky z papiera, posteľné prestieradlá a plachty, posteľné pokrývky; zástavy a vlajky (nie z papiera).

25 - Oblečenie, obuv, pokrývky hlavy.

28 - Hry, hry elektronické, iné ako prispôbené na použitie len s televíznym prijímačom; hry automatické, iné ako predplatené hry a hry na použitie iba s televíznym prijímačom; hračky, hracie karty.

35 - Pomoc komerčným alebo priemyselným firmám v riadení ich obchodnej činnosti; reklamné služby; prenájom reklamných a propagačných miest; priama reklama prostredníctvom pošty (odborné publikácie, prospekty, tlačoviny, CD-ROM-y, bezplatná reklama); prenájom reklamných miest, propagácia predaja pre ďalšie subjekty, rozširovanie reklamných materiálov, zabezpečovanie mediálnych plánov, a to organizácia reklamných a propagačných kampaní pomocou tlače, časopisov, rozhlasového vysielania a televízneho vysielania, plagátová kampaň, predstavovanie tovaru; marketingové štúdie a marketingový výskum; marketing; obchodné informácie a výskum, vyhotovovanie štatistík a štatistické štúdie; konzultácie týkajúce sa obchodných informácií alebo ankiet; riadenie počítačových súborov; zber dát v riadiacom súbore; predplácanie svetovo rozšírených telekomunikačných sietí (internet) alebo siete s privátnym prístupom (intranet); predplácanie serveru počítačovej databázy alebo serveru multimédií; predplácanie služieb pre prenos dát; predplácanie počítačovej telekomunikačnej siete alebo centra poskytovateľa (provider) služieb na prenos dát; predplácanie novín on-line, predplácanie telekomunikačných služieb, predplácanie prístupu k rádiodielefónnej sieti; organizovanie výstav na komerčné alebo reklamné účely; služby na predplácanie novín pre ďalšie subjekty; organizovanie predajných veľtrhov a výstavných miestností na komerčné a reklamné účely; zhromažďovanie veľkého množstva tovaru v prospech ďalších subjektov, na umožnenie zákazníkovi vhodného prehľadu a nákupu takéhoto tovaru v maloobchode alebo v obchodných domoch; zhromažďovanie veľkého množstva tovarov v prospech ďalších subjektov, na umožnenie zákazníkovi vhodného prehľadu a nákupu takéhoto tovaru podľa všeobecných katalógov tovaru alebo webových stránok, alebo televízie, alebo inej formy elektronických médií prostredníctvom telekomunikácie; export a import týkajúci sa hier vrátane počítačových hier; maloobchod v oblasti hier vrátane počítačových hier.

38 - Tlačové a informačné agentúry; telekomunikačné služby; spojenie pomocou telefónu, rozhlasové vysielanie, spojenie pomocou rádiodielefónu a telegrafu a všetkých druhov diaľkového spracovania dát, pomocou interaktívneho videotextu, a najmä pomocou počítačových terminálov, počítačových periférnych zariadení alebo elektronických, alebo digitálnych zariadení a pomocou videofónu, viziofónu; prenos informácií pomocou dát alebo satelitu; posielanie a prenos telegramov a správ; telexové služby, telegramy; prenos dát, najmä prenosom dát veľkou rýchlosťou (packet) pre operátorov verejnej siete a spoločnosti; zasielanie a prenos počítačom spracovaných dokumentov; prenos týkajúcich sa adresára užívateľov internetu; elektronická pošta, rozširovanie informácií elektronickými prostriedkami okrem iného svetovo rozšírenou telekomunikačnou sieťou (internet) alebo sieťou s privátnym prístupom (intranet); satelitný prenos; prenos a rozširovanie dát, zvuku a obrazu, či už s počítačovou podporou, alebo bez počítačovej podpory; spojenie pomocou celulárnych, mobilných telefónov; zabezpečený prenos dát okrem

iného prostredníctvom prístupových kódov; spojenie pomocou počítačov a počítačových terminálov alebo medzi počítačmi a počítačovými terminálmi; agentúry pre novinky a informácie; zabezpečovanie prístupu k rádiovým sieťam; zabezpečovanie prístupu k národným a medzinárodným počítačovým serverom; svetovo rozšírené počítačom automatizované telekomunikačné siete; prenos informácií obsiahnutých v softvéri, ktorý je možné zavádzať zo svetovo rozšírenej telekomunikačnej siete (internet), a okrem iného v prehľadávacom softvéri.

41 - Služby pre zábavu a pobavenie; služby pre zábavu pomocou elektronických hier, prostredníctvom televízneho vysielania, požičiavanie softvéru pre počítačové hry; služby pre zábavu a výchovu pomocou počítačových systémov on-line; vydávanie kníh, časopisov a filmov; vydávanie nosičov počítačových programov a nosičov softvérových dát pre zábavu a softvér na kultúrne a výchovné účely; školenia v oblasti počítačov a telekomunikácie a informatiky; zábava pomocou kinematografie a vysielania; výroba filmov a audiovizuálnych programov; publikovanie textov, ilustrácií, kníh, revue, novín, periodík, časopisov a publikácií; organizovanie súťaží, hier a informačných kampaní alebo akcií, profesionálnych alebo neprofesionálnych; výroba audio- a videonahrávok; výroba animovaných programov pre televízne alebo káblové použitie; výroba multimédií (interaktívne disky, audio digitálne ROM kompaktné disky); publikovanie elektronických kníh a časopisov, elektronických hier on-line.

42 - Prenájom prístupového času k počítačovej databáze; konzultácie v oblasti počítačového hardvéru; programovanie počítačov; prenájom počítačov; údržba počítačového softvéru; aktualizácia počítačového softvéru; návrh počítačového softvéru; analýza počítačových systémov; editovanie písomných textov; tlač; prenájom počítačového softvéru; technický výskum; bezpečnostné konzultácie; výskum a vývoj (pre iné subjekty) v oblasti počítačov, počítačového softvéru, videohier, softvéru a programov určených pre videohry, programov pre elektronické hry; priemyselné konštrukcie (design); návrh a prenájom softvéru a počítačových systémov; prenájom elektronických inštalácií; prenájom zariadení na spracovanie dát; inžinierske práce (expertízy) v oblasti tvorby a vývoja počítačov, počítačového softvéru, videohier, softvéru a programov určených pre videohry a programov pre elektronické hry; technická údržba softvéru; služby technickej pomoci v oblasti počítačov a telekomunikácií; prenájom počítačov; vytváranie (návrh) programov na spracovanie dát a obchodných textov; technická organizácia, konzultácie a informácie v oblasti telekomunikácií a počítačového vybavenia; návrh (vývoj) počítačových systémov a telekomunikačných systémov; vedecký a priemyselný výskum; informácie a expertízy v oblasti telekomunikačných a počítačových sietí alebo prenosu dát; technická pomoc; prevádzacie služby kódov a formátov medzi rôznymi typmi textov; služby na výmenu korešpondencie; technické informácie v zavádzaní počítačového alebo

telekomunikačného hardvéru; technické konzultácie týkajúce sa organizácie pomocou počítačov; pomoc pri zavádzaní počítačov.

(540)

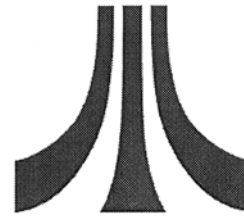

(731) ATARI INTERACTIVE INC., 50 Dunham Road, Beverly, MA 01915, US;

(740) PATENTSERVIS BRATISLAVA, a. s., Bratislava, SK;

(210) 1625-2003

(220) 17.6.2003

8 (511) 9, 12, 14, 15, 16, 18, 20, 24, 25, 28, 35, 38, 41, 42

(511) 9 - Prístroje na nahrávanie, prenos, príjem, reprodukovanie a spracovanie zvuku a obrazu; magnetické, optické, numerické a elektronické nosiče dát; magnetické, optické a numerické disky; pamäte do počítačov; tlačové obvody, plošné obvody, okruhpolygrafické slučky; počítače; počítačové periférne zariadenia, a to obrazovky, klávesnice, myši (zariadenia na spracovanie dát), ovládacie panely a ovládacie páky, prehrávače diskov a magnetické, optické a numerické disky, digitalizátory, tlačiarne, modemy; telefónne, faxové a telekomunikačné prístroje; nahrané softvérové programy; softvér na hry pre počítače; ovládacie panely pre elektronické hry; magnetické, optické a numerické programy na hry; prístroje na hry určené na použitie s televíznym prijímačom; predplatené automatické hry pre počítače; videohry.

12 - Vozidlá; prístroje pre pohyb na zemi, vo vzduchu alebo vo vode; motorové vozidlá, motocykle; zvončeky na bicykle, brzdy na bicykle, reťaze na bicykle, rámy na bicykle, kormidlá (ťahadlá riadenia) na bicykle, hustilky a pumpy pre bicykle, ráfy pre bicykle, sedadlá a sedlá na bicykle, spice (lúče) kolies pre bicykle, stojany na bicykle, pneumatiky na bicykle, blatníky na bicykle; zvončeky pre motocykle, brzdy na motocykle, reťaze na motocykle, rámy na motocykle, kormidlá (ťahadlá riadenia) na motocykle, hlavy kolies pre motocykle, blatníky pre motocykle, pumpy pre motocykle, ráfy na motocykle, sedadlá a sedlá pre motocykle, spice (lúče) kolies pre motocykle, stojany pre motocykle, pneumatiky na motocykle.

14 - Drahé kovy a ich zliatiny a tovar z drahých kovov alebo pokovovanými drahými kovmi; klenoty, šperky, drahé kamene; hodinárske a chronometrické prístroje; chronografy (hodinky), chronometre, chronometrické prístroje; chronoskopy; škatuľky na cigary z drahých kovov, puzdrá na cigary z drahých kovov, špičky na cigary z drahých kovov, cigaretové puzdrá z drahých kovov, cigaretové špičky z drahých kovov; hodiny a hodinky elektrické; figúry (sochy) z drahých kovov, medaily, cirkevné nádoby z drahých kovov, kuchynský a jedálenský riad vrátane príborov (stolové náradie) z drahých kovov.

15 - Hudobné nástroje.

16 - Papier, lepenka, kartón; tlačiarenské výrobky; potreby pre knižné väzby; fotografie, papiernický tovar; lepidlá (lepiace materiály) pre papiernické obchody alebo domácnosť; umelecké materiály, štetce; písacie stroje a kancelárske výrobky (s výnimkou nábytku); učebné a vyučovacie pomôcky s výnimkou prístrojov, plastové výrobky na balenie (nezahrnuté v iných triedach); pastelky (ceruzky); puzdrá na perá, klipsy na perá, handričky na perá, pijaky, držiaky na ceruzky, držiaky na tuhu pre ceruzky, tuhy pre ceruzky, strúhadlá na ceruzky, strojové strúhadlá a rezače, ceruzky; časopisy, plagáty, tlačené publikácie; prospekty; knihy.

18 - Koža a imitácia kože a tovar vyrobený z týchto materiálov; zvieracia koža; usne; kufre a cestovné tašky; dáždnyky, snečníky a vychádzkové palice; biče, postroje a sedlárske výrobky; športové tašky, poľovnícke vybavenie, nosná konštrukcia na kabelky, kabelky, držadlá kufríkov; držadlá vychádzkových palíc.

20 - Nábytok, zrkadlá, rámy na obrazy; výrobky nezahrnuté v iných triedach z dreva, korku, trstiny, rákosia, prútia, parožia, kostí, slonoviny, veľrybích kostí, lastúr, jantáru, perleti, morskej peny a z náhrad všetkých týchto materiálov alebo z plastu; školský nábytok.

24 - Textil a textilný tovar, nezahrnutý v iných triedach; posteľné obliečky a stolové prestieranie; posteľné prikrývky; posteľná bielizeň, posteľné povlaky, posteľné povlaky a pokrývky z papiera, posteľné prestieradlá a plachty, posteľné pokrývky; zástavy a vlajky (nie z papiera).

25 - Oblečenie, obuv, pokrývky hlavy.

28 - Hry, hry elektronické, iné ako prispôbené na použitie len s televíznym prijímačom; hry automatické, iné ako predplatené hry a hry na použitie iba s televíznym prijímačom; hračky, hracie karty.

35 - Pomoc komerčným alebo priemyselným firmám v riadení ich obchodnej činnosti; reklamné služby; prenájom reklamných a propagačných miest; priama reklama prostredníctvom pošty (odborné publikácie, prospekty, tlačoviny, CD-ROM-y, bezplatná reklama); prenájom reklamných miest, propagácia predaja pre ďalšie subjekty, rozširovanie reklamných materiálov, zabezpečovanie mediálnych plánov, a to organizácia reklamných a propagačných kampaní pomocou tlače, časopisov, rozhlasového vysielania a televízneho vysielania, plagátová kampaň, predstavovanie tovaru; marketingové štúdie a marketingový výskum; marketing; obchodné informácie a výskum, vyhotovovanie štatistík a štatistické štúdie; konzultácie týkajúce sa obchodných informácií alebo ankiet; riadenie počítačových súborov; zber dát v riadiacom súbore; predplácanie svetovo rozšírených telekomunikačných sietí (internet) alebo siete s privátnym prístupom (intranet); predplácanie serveru počítačovej databázy alebo serveru multimédií; predplácanie služieb pre prenos dát; predplácanie počítačovej telekomunikačnej siete alebo centra poskytovateľa (provider) služieb na prenos dát; predplácanie novín on-line, predplácanie telekomunikačných služieb, predplácanie prístupu k rádiodielefónnej sieti; organizovanie výstav na komerčné alebo reklamné účely; služby na predplá-

canie novín pre ďalšie subjekty; organizovanie predajných veľtrhov a výstavných miestností na komerčné a reklamné účely; zhromažďovanie veľkého množstva tovaru v prospech ďalších subjektov, na umožnenie zákazníkovi vhodného prehľadu a nákupu takéhoto tovaru v maloobchode alebo v obchodných domoch; zhromažďovanie veľkého množstva tovarov v prospech ďalších subjektov, na umožnenie zákazníkovi vhodného prehľadu a nákupu takéhoto tovaru podľa všeobecných katalógov tovaru alebo webových stránok, alebo televízie, alebo inej formy elektronických médií prostredníctvom telekomunikácie; export a import týkajúci sa hier vrátane počítačových hier; maloobchod v oblasti hier vrátane počítačových hier.

38 - Tlačové a informačné agentúry; telekomunikačné služby; spojenie pomocou telefónu, rozhlasové vysielanie, spojenie pomocou rádiodielefónu a telegrafu a všetkých druhov diaľkového spracovania dát, pomocou interaktívneho videotextu, a najmä pomocou počítačových terminálov, počítačových periférnych zariadení alebo elektronických, alebo digitálnych zariadení a pomocou videofónu, viziofónu; prenos informácií pomocou dát alebo satelitu; posielanie a prenos telegramov a správ; telexové služby, telegramy; prenos dát, najmä prenosom dát veľkou rýchlosťou (packet) pre operátorov verejnej siete a spoločnosti; zasielanie a prenos počítačových spracovaných dokumentov; prenos týkajúcich sa adresára užívateľov internetu; elektronická pošta, rozširovanie informácií elektronickými prostriedkami okrem iného svetovo rozšírenou telekomunikačnou sieťou (internet) alebo sieťou s privátnym prístupom (intranet); satelitný prenos; prenos a rozširovanie dát, zvuku a obrazu, či už s počítačovou podporou, alebo bez počítačovej podpory; spojenie pomocou celulárnych, mobilných telefónov; zabezpečený prenos dát okrem iného prostredníctvom prístupových kódov; spojenie pomocou počítačov a počítačových terminálov alebo medzi počítačmi a počítačovými terminálmi; agentúry pre novinky a informácie; zabezpečovanie prístupu k rádiodielefónnej sieti; zabezpečovanie prístupu k národným a medzinárodným počítačovým serverom; svetovo rozšírené počítačom automatizované telekomunikačné siete; prenos informácií obsiahnutých v softvéri, ktorý je možné zavádzať zo svetovo rozšírenej telekomunikačnej siete (internet), a okrem iného v prehľadávacom softvéri.

41 - Služby pre zábavu a pobavenie; služby pre zábavu pomocou elektronických hier, prostredníctvom televízneho vysielania, požíčanie softvéru pre počítačové hry; služby pre zábavu a výchovu pomocou počítačových systémov on-line; vydávanie kníh, časopisov a filmov; vydávanie nosičov počítačových programov a nosičov softvérových dát pre zábavu a softvér na kultúrne a výchovné účely; školenia v oblasti počítačov a telekomunikácie a informatiky; zábava pomocou kinematografie a vysielania; výroba filmov a audiovizuálnych programov; publikovanie textov, ilustrácií, kníh, revue, novín, periodík, časopisov a publikácií; organizovanie súťaží, hier a informačných kampaní alebo akcií, profesionálnych alebo neprofesionálnych; výroba audio- a videonahrávok; výroba animovaných progra-

mov pre televízne alebo káblové použitie; výroba multimédií (interaktívne disky, audio digitálne ROM kompaktné disky); publikovanie elektronických kníh a časopisov, elektronických hier on-line.

42 - Prenájom prístupového času k počítačovej databáze; konzultácie v oblasti počítačového hardvéru; programovanie počítačov; prenájom počítačov; údržba počítačového softvéru; aktualizácia počítačového softvéru; návrh počítačového softvéru; analýza počítačových systémov; editovanie písomných textov; tlač; prenájom počítačového softvéru; technický výskum; bezpečnostné konzultácie; výskum a vývoj (pre iné subjekty) v oblasti počítačov, počítačového softvéru, videohier, softvéru a programov určených pre videohry, programov pre elektronické hry; priemyselné konštrukcie (design); návrh a prenájom softvéru a počítačových systémov; prenájom elektronických inštalácií; prenájom zariadení na spracovanie dát; inžinierske práce (expertízy) v oblasti tvorby a vývoja počítačov, počítačového softvéru, videohier, softvéru a programov určených pre videohry a programov pre elektronické hry; technická údržba softvéru; služby technickej pomoci v oblasti počítačov a telekomunikácií; prenájom počítačov; vytváranie (návrh) programov na spracovanie dát a obchodných textov; technická organizácia, konzultácie a informácie v oblasti telekomunikácií a počítačového vybavenia; návrh (vývoj) počítačových systémov a telekomunikačných systémov; vedecký a priemyselný výskum; informácie a expertízy v oblasti telekomunikačných a počítačových sietí alebo prenosu dát; technická pomoc; prevádzacie služby kódov a formátov medzi rôznymi typmi textov; služby na výmenu korešpondencie; technické informácie v zavádzaní počítačového alebo telekomunikačného hardvéru; technické konzultácie týkajúce sa organizácie pomocou počítačov; pomoc pri zavádzaní počítačov.

(540) ATARI

(731) ATARI INTERACTIVE INC., 50 Dunham Road, Beverly, MA 01915, US;

(740) PATENTSERVIS BRATISLAVA, a. s., Bratislava, SK;

(210) 1633-2003

(220) 18.6.2003

8 (511) 19, 27

(511) 19 - Podlahoviny okrem kovových.
27 - Koberce a predložky.

(540) SHAW

(731) Shaw Industries Group, Inc., 616 East Walnut Avenue, P. O. Drawer 2128, Dalton, Georgia 30722-2128, US;

(740) ROTT, RŮŽIČKA & GUTTMANN, v. o. s., Bratislava, SK;

(210) 1636-2003

(220) 18.6.2003

8 (511) 27

(511) 27 - Podlahové krytiny a koberce.

(540) SHAW CONTRACT

(731) Shaw Industries Group, Inc., 616 East Walnut Avenue, P. O. Drawer 2128, Dalton, Georgia 30722-2128, US;

(740) ROTT, RŮŽIČKA & GUTTMANN, v. o. s., Bratislava, SK;

(210) 1637-2003

(220) 18.6.2003

8 (511) 27

(511) 27 - Podlahové krytiny a koberce.

(540) SHAW TILE

(731) Shaw Industries Group, Inc., 616 East Walnut Avenue, P. O. Drawer 2128, Dalton, Georgia 30722-2128, US;

(740) ROTT, RŮŽIČKA & GUTTMANN, v. o. s., Bratislava, SK;

(210) 1646-2003

(220) 19.6.2003

8 (511) 12

(511) 12 - Vozidlá, zariadenia na pohyb po zemi, vode alebo vo vzduchu, časti a komponenty pre pozemné vozidlá, motory a hnacie stroje pre pozemné vozidlá, časti motorov a hnacích strojov pre pozemné vozidlá.

(540)

ASCO

(731) Aisin Seiki Kabushiki Kaisha /Aisin Seiki Co., Ltd./, 2-1 Asahi-machi, Kariya-shi, Aichi-ken, JP;

(740) Bušová Eva, JUDr., Bratislava, SK;

(210) 1647-2003

(220) 19.6.2003

8 (511) 35, 36, 37

(511) 35 - Maloobchodné služby v oblasti potravín a nápojov, odevov, textilu, domácich potrieb, drogérie, kozmetiky, koženej a textilnej galantérie, obuvi, nábytku, kobercov, elektroniky, železiarstva, bytových doplnkov, hračiek, športových potrieb, kníh, hudobných nástrojov a nosičov, maloobchodné služby v stavebníctve, sprostredkovanie obchodu s tovarom.

36 - Sprostredkovanie kúpy, predaja a prenájmu nehnuteľností, realitná činnosť, prenájom nehnuteľností, oceňovanie a odhady nehnuteľností, správa nehnuteľností.

37 - Stavebníctvo, stavebná činnosť, stavebné práce (výstavba), sprostredkovanie v stavebníctve.

(540) DONEX

(731) DONEX, spol. s r.o., Zelinárska 8, 821 08 Bratislava, SK;

(740) Mešková Viera, Ing., Bratislava, SK;

(210) 1807-2003

(220) 3.7.2003

8 (511) 9, 16, 18, 25, 28, 41

(511) 9 - Audio-, video-, počítačové a laserové disky, nahrané audio- a videokazety, nahrané audio- a videopásky, nahrané kompaktné disky, nahrané počítačové disky, všetko týkajúce sa basketbalu; počítačové príslušenstvo, najmä podložky pod myši, myši, obaly na disky, prenosné obaly na počítače, podložky pod zápästia ku klávesniciam, kartónové a lepenkové rámy na počítačové monitory, všetko týkajúce sa basketbalu; počítačové programy na sledovanie informácií, štatistických alebo triviálnych údajov o basketbale; počítačový softvér s basketbalovou tematikou, najmä šetriče obrazoviek; softvér videohier; zásobníky na videohry a prístroje a zariadenia na videohry na použitie s televízormi; rádiá a telefóny; ďalekohľady; slnečné okuliare; rámy na okuliare, šnúrky a retiazky na okuliare; puzdrá na okuliare a na slnečné okuliare; magnety; magneticky kódované kreditné karty a predplatené telefónne karty; videonahrávky, prúdové videonahrávky (video stream recordings) a audionahrávky týkajúce sa basketbalu poskytované prostredníctvom internetu; počítačový softvér na zabezpečenie prístupu k a na sledovanie informačných báz dát, štatistických informácií, všeobecných informácií, dopytov, zisťovania názorov a interaktívneho zisťovania názorov v oblasti basketbalu poskytované prostredníctvom internetu; softvér počítačových hier, programy s videohrami, interaktívne videohry a triviálny softvér hier poskytovaný prostredníctvom internetu; počítačový softvér používaný ako šetrič obrazovky, pozadie, prehliadače a kurzory poskytované prostredníctvom internetu; príslušenstvo celulárnych telefónov, hlavne predné panely a kryty na celulárne telefóny, elektronické publikácie (kopírovateľné) typu časopisov a informačných bulletinov v oblasti basketbalu poskytované prostredníctvom internetu; maľovanky a obrázkové knihy typu obrázkov a kresieb (kopírovateľné) poskytované prostredníctvom internetu; katalógy (kopírovateľné) poskytované prostredníctvom internetu uvádzajúce rad produktov s basketbalovou tematikou, pultové hry (skopírovateľné) poskytované prostredníctvom internetu.

16 - Publikácie a tlačoviny, najmä basketbalové obrázkové výmenné kartičky, obrázkové výmenné kartičky tanečných tímov, maskotov, zábavných programov, samolepky, obtačky, upomienkové basketbalové známky, zberateľské kartónové a lepenkové obrázkové kotúče, poznámkové tabule, nástenky, papierové podložky a podnosy, pohľadnice, podložky z papiera a plastu, poznámkové kartičky, poznámkové bloky, guľôčkové perá, ceruzky, držiaky na perá a papier, stolové stojany na dokumenty, knihy na nalepovanie výstrižkov, gumové pečiatky, papierové zástavky a vlajky, záložky do kníh, krúžkové bloky, kancelárske mapy, zakladače, rýchloviazače, poznámkové zošity v doskách, zarámované a nezarámované fotografie, plagáty, kalendáre, nálepky na nárazníky, obaly na knihy, baliaci papier, detské zájmové knihy, detské maľovanky, štatistické knihy, sprievodcovia a informačné knihy týkajúce sa basketbalu, časopisy s basketbalovou tematikou, upomienkové programy zá-

pasov, papierové klubové vlajky, emblémy a drobné papiernické výrobky, papiernické listiny a obaly na listiny, štatistické listiny s basketbalovou tematikou, informačné bulletiny a letáky s basketbalovou tematikou; bankové šeky, obaly na šekové knižky, držiaky na šekové knižky, nemagnetické kreditné karty a telefónne karty, popisné štítky na batožinu, mapy a obaly na knihy.

18 - Atletické tašky, tašky na obuv určené na cestovanie, batožiny na jeden deň, dáždnyky, batohy, detské batôžky, športové vaky, príručné tašky, batožina, záhradné slnečníky, kufre, príručné kufričky, peňaženky, náprsné tašky, aktovky, palice, puzdrá na vizitky, tašky, tašky určené pre všetky druhy športov, golfové slnečníky, gymnastické tašky, tašky na obedy, boxy na obedy, taštičky, peňaženky na mince, tašky a obaly rôznych neobvyklých tvarov, ľadvinky, prázdne kozmetické kufričky, obaly na oblečenie určené na cestovanie, kabelky, kľúčanky, plecniaky a batohy, kufričky, prázdne toaletné kufričky, cestovné schránky a plecniaky.

25 - Oblečenie, najmä pleteniny, pančuchový tovar a bielizeň, basketbalová obuv, basketbalové tenisky, tričká, košeľe, teplákové bundy a teplákové nohavice, nohavice, trikoty, pulóvre, krátke nohavice, pyžamá, športové košeľe, rugbyové košeľe, svetre, opasky, kravaty, nočné košeľe, klobúky, teplákové súpravy a otepľovačky, otepľovacie nohavice, otepľovacie bundy, saká a bundy, parky (krátke kabáty s kapucňou), kabáty, náprsenky, čelenky, zápästné potníky, zástery, trenírky, domáce oblečenie, čiapky, chrániče na uši, rukavice, palčičky, tkané a pletené košeľe.

28 - Hračky, hry a športový tovar, najmä basketbalové lopty, golfové loptičky, lopty na hranie, športové lopty, gumové loptičky a penové loptičky, plyšové loptičky, basketbalové siete, basketbalové panely, pumpy na nafukovanie basketbalových lôpt a ihly k nim, golfové palice, golfové vaky, krátke golfové palice (putter), darčekové balenia golfových loptičiek s nástrojmi na opravu vytrhnutých trsov trávy alebo so značkami a podložkami alebo so značkovačmi loptičiek, golfové príslušenstvo, najmä kryty na golfové vaky, kryty na hlavice golfových palíc, golfové rukavice, puzdrá na golfové loptičky, visačky na bicykle (ako športové potreby), elektronické basketbalové stolové hry, basketbalové stolové hry, basketbalové pultové hry, elektronické stroje na videohry, basketbalové súpravy obsahujúce basketbalovú sieť a píšľalku, bábiky, akčné figurky, vypchaté hračky, skladačky a hlavolamy, ozdoby na vianočné stromčeky okrem osvetľovacích telies a cukrovíniok, hry preverujúce schopnosť pohotového konania, arkádové hry, spoločenské hry pre deti a dospelých, hry preverujúce triviálne znalosti, hracie karty.

41 - Služby poskytované zábavy a vzdelávania prostredníctvom vysielania televíznych a rozhlasových programov v priamom prenose týkajúcich sa basketbalu a vysielania basketbalových zápasov a exhibičných vystúpení; produkcia a šírenie rozhlasových a televíznych prenosov basketbalových zápasov, basketbalových súťaží a programov v oblasti basketbalu; vedenie a organizovanie basketbalových kurzov a kurzov s trénermi a vedenie a organizovanie basketbalových podujatí; poskytovanie najdôležitejších udalostí odvy-

sielaných v televízii, najdôležitejších interaktívnych udalostí odvysielaných v televízii, videonahrávok, video prúdových nahrávok, najdôležitejších interaktívnych výberov videozáznamov, rozhlasových programov, najdôležitejších udalostí odvysielaných v rozhlase a rozhlasových nahrávok týkajúcich sa basketbalu na webových stránkach; poskytovanie informácií, štatistických informácií, báz dát informácií, báz dát štatistických informácií, informácií o výsledkoch prieskumu verejnej mienky a interaktívne zisťovaných verejných názorov týkajúce sa basketbalu na webových stránkach; poskytovanie on-line počítačových hier, videohier, interaktívnych videohier, hier preverujúcich schopnosť pohotového konania, arkádových hier, spoločenských hier pre deti a dospelých, pultových hier, jednoduchých hier, všetko na hranie v reálnom čase, maľovánok a obrázkových kníh typu kresieb a obrázkov na webových stránkach; poskytovanie informácií týkajúcich sa basketbalu prostredníctvom internetu.

(540)



(731) NBA Properties, Inc., 645 Fifth Avenue, New York, New York 10022, US;

(740) Fajnorová Mária, Ing., Bratislava, SK;

(210) 1999-2003

(220) 16.7.2003

8 (511) 5, 30

(511) 5 - Liečivé čaje.

30 - Čaj; ľadový čaj; nápoje na báze čaju.

(540)



(731) HERBEX, spol. s r. o., Vinica 53, 991 28 Vinica, SK;

(210) 2005-2003

(220) 16.7.2003

(310) 191832

(320) 22.5.2003

(330) CZ

8 (511) 29, 30, 31

(511) 29 - Mäso a výrobky z mäsa, hydina, ryby, zverina, ovocie, tiež kandizované, zelenina sušená, konzervovaná, zaváraná a mrazená, huby, sušené, konzervované, zavárané a mrazené, bylinky záhradné sušené, záhradné bylinky konzervované, kokosová múčka a kokosová drvina, spracované mandle, želatína, jedlá, hotové polievky, polievkové koncentráty, polievkové kocky, tablety, výťažky, polievky vo vrecúšku na rýchlu úpravu, instantné polievky, mlieko a výrobky

z mlieka, patriace do tejto triedy, vajcia, jedlé oleje a tuky, zemiakové vločky, zázvorový džem, zelenina v štiplavom náleve, zelenina konzervovaná, zelenina sušená, zelenina varená, zeleninové polievky, zeleninové šaláty, zeleninové šťavy na varenie, zemiakové lupienky.

30 - Krupica, krúpy na ľudskú spotrebu, kukurica mletá, kukurica pražená, kukuričná múka, kukuričné vločky, kurkuma ako potrava, kuskus, lupienky, vločky obilninové, makaróny, mandľová pasta, mandľové cukrovinky, mandľové pusinky, maslové, tukové cesto, mentol pre cukrárstvo, múčne potraviny, múka z fazule, múka potravinárska, výrobky z múky, müsli, prípravky z obilnín, ocot, omáčka paradajková, omáčka sójová, omáčky do šalátov, ovocné želé cukrovinky, ovos lúpaný, ovos mletý, ovsená múka, ovsené vločky, pekárské droždie, kvasnice, perníky, medovníky, pirohy, potravinárska múka, pšeničná múka, pukance, pukance kukuričné, rastlinné prípravky ako kávové náhradky, ryža, ryžový koláč, šalátové dresingy, sendviče, škrob ako potrava, sladké drievka (cukrovinky), sójová múka, strúhanka, sucháre, tapioka, tapioková múka ako potrava, výrobky z kakaa, zázvor, zemiaková múka, stimulanty na zlepšenie chuti potravín, obzvlášť korenia všetkých druhov, do mäsa, do údenín, do cesta, do polievok, zmes rôzneho korenia, korenia mleté či nemleté, obzvlášť aníz, cibuľa v prášku, curry, klinček, šafran, zázvor, čierne korenie, prípravky aromatické (potravinárske), zvlášť esencie na pečenie, fermenty pre cesto, prášky do pečiva, mlynárske výrobky, zvlášť múka a obilné výrobky určené na ľudskú výživu, obzvlášť ryža, múka a škrob pre potravinárstvo, obilné vločky, cestoviny, cukor, tiež hroznový a vanilkový, cukrové šťavy, cukrárske výrobky, zvlášť drobné sladkosti a cukrovinky, múčne a pekárské výrobky, zvlášť chlieb, chlebičky a taštičky, tiež plnené mäsom, syrom, zeleninou, pizza, chlebové konzervy, kvások, kvasnice, žemle, tiež plnené mäsom, syrom, rožky, bagety, perník, múčniky, obzvlášť bábovky, koláče, torty, drobné pečivo, šalátové omáčky, sušienky a oplátky, lievance, mandľové cesto a marcipán, plniace masy do pečiva, kakao, kakaové prípravky a výrobky, čokoláda, káva, kávové náhradky, kuchynská soľ, prostriedky na nasolovanie mäsa, mäsa plniaceho do jemného pečiva, med pravý alebo umelý, zmrzlina, zahusťovače na varenie potravín, horčica, ocot, nálevy na ochutenie, majonéza.

31 - Produkty poľnohospodárske, záhradnícke a lesné, hlavne čerstvé ovocie a zelenina, semená, zrná (obilniny), orechy, mak, živé rastliny, kvetiny a byliny, lesný podrast, mandle (ovocie).

(540)



(591) červená, čierna, biela

(731) Kolański Jan, COLINO, Piatek Wielki 38, 62-820 Stawiszyn, PL;

(740) Gažík Igor, JUDr., Prievidza, SK;

(210) 2006-2003

(220) 16.7.2003

(310) 191833

(320) 22.5.2003

(330) CZ

8 (511) 29, 30, 31

(511) 29 - Mäso a výrobky z mäsa, hydina, ryby, zverina, ovocie, tiež kandizované, zelenina sušená, konzervovaná, zaváraná a mrazená, huby sušené, konzervované, zavárané a mrazené, bylinky záhradné sušené, záhradné bylinky konzervované, kokosová múčka a kokosová drvina, spracované mandle, želatína jedlá, hotové polievky, polievkové koncentráty, polievkové kocky, tablety, výťažky, polievky vo vrecúšku na rýchlu úpravu, instantné polievky, mlieko a výrobky z mlieka patriace do tejto triedy, vajcia, jedlé oleje a tuky, zemiakové vločky, zázvorový džem, zelenina v štipľavom náleve, zelenina konzervovaná, zelenina sušená, zelenina varená, zeleninové polievky, zeleninové šaláty, zeleninové šťavy na varenie, zemiakové lupienky.

30 - Krupica, krúpy na ľudskú spotrebu, kukurica mletá, kukurica pražená, kukuričná múka, kukuričné vločky, kurkuma ako potrava, kuskus, lupienky, vločky obilninové, makaróny, mandľová pasta, mandľové cukrovinky, mandľové pusinky, maslové, tukové cesto, mentol pre cukrárstvo, múčne potraviny, múka z fazule, múka potravinárska, výrobky z múky, müsli, prípravky z obilnín, ocot, omáčka paradajková, omáčka sójová, omáčky do šalátov, ovocné želé cukrovinky, ovos lúpaný, ovos mletý, ovsená múka, ovsené vločky, pekárske droždie, kvasnice, perníky, medovníky, pirohy, potravinárska múka, pšeničná múka, pukance, pukance kukuričné, rastlinné prípravky ako kávové náhradky, ryža, ryžový koláč, šalátové dressingy, sendviče, škrob ako potrava, sladké drierka (cukrovinky), sójová múka, strúhanka, sucháre, tapioka, tapioková múka ako potrava, výrobky z kakaa, zázvor, zemiaková múka, stimulanty na zlepšenie chuti potravín, obzvlášť korenia všetkých druhov, do mäsa, do údenín, do cesta, do polievok, zmes rôzneho korenia, korenia mleté či nemleté, obzvlášť aníz, cibuľa v prášku, curry, klinček, šafran, zázvor, čierne korenie, prípravky aromatické (potravinárske), zvlášť esencie na pečenie, fermenty pre cesto, prášky do pečiva, mlynárske výrobky, zvlášť múka a obilné výrobky určené na ľudskú výživu, obzvlášť ryža, múka a škrob pre potravinárstvo, obilné vločky, cestoviny, cukor, tiež hrozňový a vanilkový, cukrové šťavy, cukrárske výrobky, zvlášť drobné sladkosti a cukrovinky, múčne a pekárske výrobky, zvlášť chlieb, chlebičky a taštičky, tiež plnené mäsom, syrom, zeleninou, pizza, chlebové konzervy, kvások, kvasnice, žemle, tiež plnené mäsom, syrom, rožky, bagety, perník, múčniky, obzvlášť bábovky, koláče, torty, drobné pečivo, šalátové omáčky, sušienky a oplátky, lievance, mandľové cesto a marcipán, plniace masy do pečiva, kakao, kakaové prípravky a výrobky, čokoláda, káva, kávové náhradky, kuchynská soľ, prostriedky na nasolovanie mäsa, mäsa plniaceho do jemného pečiva, med pravý alebo umelý, zmrzlina, zahusťovače na varenie potravín, horčica, ocot, nálevy na ochutenie, majonéza.

31 - Produkty poľnohospodárske, záhradnícke a lesné, hlavne čerstvé ovocie a zelenina, semená, zrná (obilniny), orechy, mak, živé rastliny, kvetiny a byliny, lesný podrast, mandle (ovocie).

(540)

(591) biela, červená

(731) "ZIOLOPEX" Sp. z o. o., Piatek Maly 24, 62-820 Stawiszyn, PL;

(740) Gažík Igor, JUDr., Prievidza, SK;

(210) 2141-2003

(220) 31.7.2003

8 (511) 9, 16, 25, 35, 38, 41, 42

(511) 9 - Nahraté nosiče zvukových a zvukovo-obrazových záznamov.

16 - Tlačoviny, periodické a neperiodické publikácie, časopisy, noviny, magazíny vrátane príloh a mimoriadnych vydaní, obalové materiály z papiera, kartónu, lepenky a z plastových hmôt, písacie potreby, držiaky na písacie potreby, kalendáre, knihy, knižné záložky, papierové obrúsky, papierové obrusy, pohľadnice, poznámkové zošity, pútače a reklamné tabule z papiera, kartónu alebo lepenky, stojany na fotografie, pečiatky, perá, ceruzky, plagáty, nálepky, lepiace štítky, príručky.

25 - Odevy, pokrývky hlavy.

35 - Reklama, organizovanie a vedenie výstav na komerčné a reklamné účely, poskytovanie obchodných a podnikateľských informácií, obchodné poradenstvo, prieskum trhu, prieskum verejnej mienky, reklamné oznamy, uverejňovanie reklamných textov, televízna reklama, vydávanie a aktualizovanie reklamných materiálov, obchodný a podnikateľský prieskum, prenájom reklamných materiálov, poradenstvo v obchodnej činnosti, uverejňovanie reklamných textov, vydávanie reklamných alebo náborových textov.

38 - Televízne vysielanie, informačné kancelárie, tlačové kancelárie.

41 - Tvorba a výroba televíznych programov, výroba audiovizuálnych programov, výroba videofilmov, televízna zábava, organizovanie kultúrnych, športových, vzdelávacích a zábavných podujatí, prenájom, požičiavanie a činnosť nahrávacích a premietacích zariadení, osvetľovacích zariadení, dekorácií, filmov, videopások, filmová tvorba, činnosť filmových štúdií, zhromažďovanie a poskytovanie informácií v oblasti kultúry, športu, zábavy a vzdelávania, poskytovanie klubových služieb (výchovno-zábavných), organizovanie a vedenie koncertov, plesov, súťaží krásy, športových, vedomostných a zábavných súťaží, výstav na vzdelávacie a kultúrne účely, konferencií, školení, živých vystúpení, večierok, služby nahrávacích štúdií, vydavateľská činnosť s výnimkou vydávania reklamných alebo náborových textov, výroba videoklipov, prenájom audionahrávok, prenájom audioprístrojov, prenájom dekorácií, prenájom kinematografických filmov, prenájom osvetľovacích prístrojov pre divadelné sály a televízne štúdiá.

42 - Módný dizajn, spravovanie autorských práv, umelecký dizajn, grafický dizajn, navrhovanie obalov, obalový dizajn.

(540) TVA

(731) Panonia Media Production, s. r. o., Benediktiho 5, 811 05 Bratislava, SK;

(210) 2160-2003

(220) 4.8.2003

8 (511) 6, 20, 35, 37, 40, 42

(511) 6 - Kovanie na nábytok, kovové kolieska na nábytok.

20 - Nábytok drevený; nábytok čalúnený; nábytok kovový okrem špeciálneho nábytku; nábytkové príslušenstvo z plastických hmôt; stolárske výrobky; stoly, stolíky, stoličky; rámy, matrace a podhlavníky; zrkadlá bytové a toaletné; striebrené sklo.

35 - Sprostredkovanie predaja a nákupu tovaru; dovozná a vývozná agentúra.

37 - Opravy a údržba nábytku, stolárskych výrobkov a nábytkového príslušenstva; čalúnenie; úpravy interiérov; zariaďovanie interiérov - uloženie, montáž nábytku, doplnkov a iného vybavenia miestností a vnútorných priestorov.

40 - Spracovanie a úprava materiálov na nábytok, stolárske výrobky a ich príslušenstvá, najmä na rezanie, hobl'ovanie, frézovanie, povrchové úpravy.

42 - Navrhovanie interiérov a ich vybavenia; interiérová výzdoba.

(540)



(731) Pajchl Dalibor, Ing., SKIPPI NITRA, Rapatská 898, 951 35 Veľké Zálužie, SK;

(740) Čechvalová Dagmar, Bratislava, SK;

(210) 2250-2003

(220) 8.8.2003

8 (511) 29, 30

(511) 29 - Konzervované potraviny obsahujúce tovary patriace do tejto triedy; konzervy so zeleninou; mäsové konzervy; konzervované mäso; konzervované hotové jedlá z mäsa, kombinované konzervované hotové jedlá z mäsa a výrobkov z neho so strukovinami; kombinované konzervované hotové jedlá z mäsa (bravčového, hovädzieho, hydínového, diviny).

30 - Konzervované potraviny obsahujúce tovary patriace do tejto triedy; konzervované hotové jedlá, polotovary a ich zložky obsahujúce prevažne tovary patriace do tejto triedy; jedlá z fazule.

(540)



(591) biela, modrá, zelená, červená, žltá, čierna, hnedá

(731) TATRACON, spol. s r. o., Alžbetina 23, 058 01 Poprad, SK;

(740) Holakovský Štefan, Ing., Bratislava, SK;

(210) 2270-2003

(220) 11.8.2003

8 (511) 9, 11, 16, 25, 35

(511) 9 - Nahrané počítačové programy; audiovizuálna technika na výučbu; automatické riadenie pre dopravné prostriedky; automobilové výstražné trojuholníky; autorádiá; benzínové čerpadlá pre stanice pohonných hmôt; čipy (mikroprocesorové doštičky); číslícové súradnicové zapisovače; čítacie zariadenia (informatika); čítacie zariadenia (na napovedanie pre účinkujúcich); čítače čiarového kódu; demagnetizačné zariadenia na magnetické pásky; demagnetizačné zariadenia pre magnetické pásky; denzitometre; destilačné prístroje na vedecké účely; detektory; detektory dymu; detektory kovov na priemyselné alebo vojenské účely; detektory na zisťovanie falošných mincí; detektory na zisťovanie kovov, na priemyselné alebo vojenské účely; diagnostické prístroje s výnimkou lekárskeho; diaľkomery; diaľkové ovládače; diaprojektory; digitálne súradnicové zapisovače; disky zvukových nahrávok; dochádzkové hodiny; dýchacie prístroje (respirátory) s výnimkou respirátorov na umelé dýchanie; dýchacie prístroje na plávanie pod vodou; elektrické automatické zatvárače dverí; elektrické bzučiaky; elektrické hlásiče; elektrické meracie zariadenia; elektrické monitorovacie prístroje; elektrické natáčky; elektrické otvárače dverí; elektrické pokladnice; elektrické prístroje pre domácnosť patriace do triedy 9; elektrické signalizačné zvončeky; elektrické signalizačné zvončeky; elektrické spájkovačky; elektrické tlmiče svetla; elektrické vodiče; elektrické zámky; elektrické zariadenia na diaľkové zapalovanie; elektrické zariadenia na prít'ahovanie a ničenie hmyzu; elektrické zariadenia proti krádeži; elektricky vyhrievané ponožky; elektrodynamické zariadenia na diaľkové ovládanie návestidiel; elektrodynamické zariadenia pre diaľkové riadenie signalizácie; elektronické diáre; elektronické perá (na vizuálne zobrazovacie zariadenia); elektronické súčiastky patriace do triedy 9; elektronické súčiastky všetkých zariadení uvedených v triede 9; elektronický prístroj na označovanie výrobkov (etikety); elektronický vreckový slovník - prekladový; expozimetre; fakturovacie stroje; faxy; fotoaparáty; fotoelektrické bunky; fotokopírky (fotografické, elektrostatické alebo termické); hracie zariadenia fungujúce po pripojení na televízne prijímače; hudobné automaty (uvádzané do činnosti vhadením mince); indikátory

množstva; indikátory straty elektrickej energie; informačné tabule elektronické; kamery; kancelárske dierovacie stroje; karty pamäťové a mikroprocesorové (v počítačoch); kinematografické kamery; kombinácie telefónnych prístrojov, faxov, telefónnych záznamníkov, tlačiarň k počítačom a skenerov; kompaktné disky; kontrolné a regulačné prístroje elektrické; laboratórne destilačné prístroje; lasery s výnimkou laserov na lekárske účely; magnetické disky; magnetické nosiče údajov; magnetické páskové jednotky pre počítače; magnetické páskové jednotky do počítačov; magnetické pásky; magnetofóny; magnetoskopy; manometre (tlakomery); mechanizmy na mincové zariadenia; meniče diskov (do počítačov); meniče, elektrické; meracie zariadenia na benzín; merače elektrických strát; meráky hladiny benzínu; meteorologické prístroje; mikroprocesory; mincové mechanizmy pre televízne prijímače; modemy; monitorovacie počítačové programy; monitory (počítačový hardvér); myši (informatika); nahrané operačné programy; námoorné signalizačné zariadenia; návěstia, svetelné alebo mechanické; navigačné nástroje; nosiče zvukových nahrávok; optické čítače; optické disky; optické kondenzátory; optické nosiče údajov; optické nosiče údajov; optické prístroje a nástroje; oscilografy; parkovacie brány uvádzané do chodu vhadením mince; parkovacie hodiny; pásky na čistenie nahrávacích hláv; pásky na zvukové nahrávanie; pásky so zvukovými nahrávkami; periférne zariadenia počítačov; planografické prístroje; počítacie stroje; počítače; počítačové klávesnice; počítačové kresliace zariadenia, tablety; počítačové pamäte; počítačové siete; počítačový softvér; počítač-zápisník (notebook); pozorovacie prístroje; požiarne hlásiče; požiarne signalizačné zariadenie; prehrávač kompaktných diskov; premietacie prístroje na diapozitívy; presné meracie prístroje; priemyselná televízia a periférne zariadenia pre priemyselnú televíziu; prijímače (audio- a video-); prístroje a nástroje na meranie objemu; prístroje a nástroje na použitie v chémii; prístroje na čistenie gramofónových platní; prístroje na čistenie zvukových diskov; prístroje na reprodukciu obrazu aj zvuku; prístroje na rozbor vzduchu; prístroje na spustenie diskov (počítačových); procesory (základné jednotky samočinného počítača); radary; rádiatelefonne zariadenia; rádiatelegrafické zariadenia; röntgenové prístroje a zariadenia; röntgenové prístroje s výnimkou prístrojov na lekárske účely; rozvodné pulty (elektrina); satelity na vedecké účely; skenery k počítačom; strihacie zariadenia na strihanie filmov; stroje a zariadenia na skúšanie materiálu; stroje na počítanie a triedenie peňazí; stroje na úpravu a spracovanie textu; stroje na váženie; svetelné alebo mechanické dopravné značky; telefónne mikrofóny; telefónne prístroje drôtové a bezdrôtové; telefónne slúchadlá; telefónny záznamník; telefotografické zariadenia; televízne prijímače a ich kombinácie s elektrotechnickými zariadeniami patriacimi do tejto triedy; digitálne televízory, plazmové televízory; testovacie, meracie, nastavovacie, kontrolné, zabezpečovacie a regulačné zariadenia; tlačiarne k počítačom; transformátory (elektrotechnika); tranzistory; vážiace prístroje; videohry; videokamery; videokazety; videopásky; vrecková kal-

kulačka; výrobky a zariadenia na príjem, spracovanie, prenos a vysielanie televíznych, rádiových a satelitných signálov; vysielacie zariadenia (telekomunikácie); vysielacie (telekomunikácie); vysielacie elektronických signálov; vysokofrekvenčné prístroje; zabezpečovacie zariadenia proti odcudzeniu; záchranné zariadenia; záchranné zariadenia a prístroje na záchranu; zariadenia na meranie hladiny vody (vodoznaky); zariadenia na meranie vzdialeností; zariadenia na reprodukciu zvuku; zariadenia na spracovanie údajov; zvončeky (ako poplašné zariadenia); zvukové nahrávacie zariadenia; zvukové poplašné zariadenia; zvukové prehrávacie zariadenia, prehrávače; zvukové signálne zariadenia.

11 - Elektrické a neelektrické ohrievače na nohy, nánožníky; elektrické filtračné alebo extrakčné kávovary; elektrické filtre na kávu; elektrické fritézy; elektrické kanvice; elektrické kozubky; elektrické lampy; elektrické ohrievacie podušky s výnimkou podušiek na lekárske účely; elektrické ohrievače na detské fľaše; elektrické radiátory; elektrické strojčeky na výrobu jogurtov; elektrické sušiče bielizne; elektrické svetlá na vianočné stromčeky; elektrické tlakové hrnce; elektrické tlakové varáky; elektrické ventilátory (stolové); elektrické vreckové baterky; elektrické vyhrievané podušky s výnimkou podušiek na lekárske účely; filtre (časti zariadení pre priemysel alebo domácnosť) grily; horiace platne; hriankovače; chladiace nádoby; chladiace prístroje a zariadenia; chladiace spotrebiče a zariadenia; chladiace zariadenia na chladenie vody; chladničky; klimatizačné zariadenia; klimatizačné zariadenia pre automobily; koberce elektricky vyhrievané; kuchynské odsávače; kuchynské potreby na pečenie a varenie, elektrické; lampy na čistenie vzduchu od baktérií (germicídne); mikrovlnné rúry; mraziace zariadenia, mrazičky; ohrievače; ohrievače do kúpeľa; ohrievače do postele; ohrievače tanierov; ohrievadlá; osvetľovacie prístroje a zariadenia; pece (na rozličné účely); pece, sporáky, piecky; pekáč, otočný rošt; polievacie zariadenia na automatické zavlažovanie; pražiacie stroje; pražiče na kávu; prikrývky, elektrické vyhrievacie, nie na lekárske účely; prístroje a zariadenia na sušenie; prístroje na filtrovanie a čistenie vody v akváriách; prístroje na chlôvanie vody v bazénoch; prístroje na výrobu ľadu; prístroje ba vytváranie vln; rúry na pečenie; sanitárne (toaletné) prístroje a zariadenia; saunovacie zariadenia; solária ako prístroje; solárne kolektoory; sterilizátory; stolné variče; stropné svetlá; sušiče na vlasy; sušičky, ako prístroje; teplovzdušné rúry; teplovzdušné zariadenia; UV-lampy s výnimkou lúčových na lekárske účely; vankúše (elektricky vyhrievané) s výnimkou vankúšov na lekárske účely; ventilátory (ako časti vetracích zariadení); vyhrievacie telesá; zariadenia a stroje na čistenie alebo úpravu vody; zariadenia na chladenie mlieka; zariadenia na ohrev teplej vody, kúrenie teplovodné; zariadenia na zmäčkovanie vody.

16 - Baliaci papier; blahoprajné pohľadnice; brožované knihy, brožúry; brožúrky; bublinové obaly z plastických materiálov (na balenie); časopisy; etikety s výnimkou textilných; fotografie; grafické zobrazenie; grafiky; kalendáre; kartón, lepenka; kávové filtre, papierové; knihy; lepen-

kové alebo papierové škatule; lepenkové alebo papierové obaly na fľaše; lepenkové platne (papiernický tovar); lepiace pásky na kancelárske účely a použitie v domácnosti; leporéla; mapy; obálky (papiernický tovar); obaly (papiernický tovar); obrazy; papiernický tovar; periodické a neperiodické publikácie; plagáty; predmety z kartónu; prospekty; pútače z papiera alebo lepenky; reklamné tabule z papiera, kartónu alebo lepenky; reprodukcie grafické; tlačené reklamné materiály; umelohmotné fólie na balenie; vrecia z papiera alebo plastických materiálov; vrecká z papiera alebo plastických materiálov.

25 - Bundy; čiapkové šilty; čiapky; gymnastické (telocvičné) dresy; kombinézy (oblečenie); košele; odevy; pokrývky hlavy; šatky, šály; tielka, tričká; uniformy; vrchné ošatenie.

35 - Vydávanie a aktualizovanie reklamných materiálov; analýzy nákupných cien, veľkoobchodných cien; aranžovanie výkladov; automatizované spracovanie dát; distribúcia vzoriek; hospodárske, ekonomické predpovede; kancelárie zaberajúce sa dovozom a vývozom; maloobchodná činnosť s elektrickými, elektronickými tovarmi, kuchynskými prístrojmi, strojmi a zariadeniami, prístrojmi a zariadeniami spotrebnej elektroniky, televíznymi, video-, audio- a rozhlasovými zariadeniami, počítačmi, výrobkami a zariadeniami na ohrev a varenie potravín a jedál, na klimatizáciu, vykurovanie a reguláciu, mikrovlnnými prístrojmi na ohrev a varenie; marketingové štúdie; obchodný alebo podnikateľský prieskum; organizovanie výstav na komerčné alebo reklamné účely; pomoc pri riadení komerčnej a priemyselnej podnikov; pomoc pri riadení obchodnej činnosti; poradenstvo v obchodnej činnosti; poskytovanie obchodných alebo podnikateľských informácií; predvádzanie (služby modeliek) na reklamné účely a podporu predaja; prenájom reklamných materiálov; reklama; reklamné agentúry; rozširovanie reklamných oznamov; rozširovanie reklamných materiálov zákazníkom (letáky, prospekty, tlačivá, vzorky); sprostredkovanie obchodu s tovarom; sprostredkovanie vyššie uvedených služieb v tr. 35; televízna reklama; vydávanie a aktualizovanie reklamných materiálov; vydávanie reklamných alebo náborových textov; zásielkové reklamné služby; zbieranie údajov do počítačových databáz; zoradovanie údajov v počítačových databázach.

(540) triveni

(731) FKH electronic, a. s., Bernolákova 1, 028 01 Trstená, SK;

(740) Belička Ivan, Ing., Banská Bystrica, SK;

(210) 2273-2003

(220) 11.8.2003

8 (511) 9, 16, 41, 42

(511) 9 - Počítače; adaptéry na počítače; komponenty a periférie na počítače; počítačové pamäte; rozhrania na počítače; zariadenia na spracovanie dát; tlačiarne; integrované obvody; tlačené obvody; magnetické disky; disky; kompaktné disky; magnetické pásky; magnetofóny; počítačové stroje; vreckové kalkulačky; registračné pokladnice; faxy; videohry; videoobrazovky; videá; videopá-

sky; počítačové programy; dokumentácia a inštrukčné príručky zaznamenané na médiu, ktoré je čitateľné strojom a týkajúce sa počítačov alebo počítačových programov; počítačový hardvér a počítačový softvér; počítačový hardvér a softvér v oblasti ukladania dát a inštrukčné príručky predávané ako jednotka s nimi.

16 - Inštrukčné a výučbové materiály; dokumentácia a publikácie týkajúce sa počítačov alebo počítačových programov; manuály; tlačené publikácie; knihy; časopisy; periodiká; denná tlač; tlačoviny; tlačoviny, najmä brožúry, časopisy, písané prezentácie a výučbové materiály v oblasti ukladania dát.

41 - Vzdelávanie; zábava; školenia; konferencie; semináre; výstavy; produkcia rádiových alebo televíznych programov; športové a kultúrne aktivity; vydávanie kníh, časopisov; výroba estrád a filmov; organizovanie a vedenie konferencií, sympózií, kongresov; vedenie výstav na kultúrne alebo vzdelávacie účely; rezervácia miest na estrády; vzdelávacie služby, najmä prezentácie, technické demonštrácie a školenia v oblasti ukladania dát; spravodajské služby; služby nahrávania na videokazety; poskytovanie zariadení na organizovanie výstav.

42 - Počítačové programovanie; návrh, aktualizácia a údržba počítačového softvéru; prenájom prístupového času k počítačovým serverom s bázami dát; štúdie technických projektov v oblasti počítačového hardvéru a softvéru; konzultácie v oblasti počítačového hardvéru; analýzy počítačových systémov; poradenstvo a konzultácie týkajúce sa použitia internetu; prenájom počítačov a počítačového softvéru; služby poskytovania užívateľského prístupu k počítačom na vedenie podniku; právne služby; vedecký a priemyselný výskum; počítačové konzultácie a návrhy v oblasti ukladania dát.

(540) TOTALSTORAGE

(731) International Business Machines Corporation, New Orchard Road, Armonk, New York 10504, US;

(740) Tomeš Pavol, Ing., Bratislava, SK;

(210) 2280-2003

(220) 13.8.2003

8 (511) 29, 30, 32

(511) 29 - Konzervované ovocie, ovocné kompóty, zavaňované ovocie, mrazené ovocie, ovocné šaláty, kandizované ovocie, paradajkový pretlak, zemiakové lupienky, želé, džemy, vajcia, mlieko a mliečne výrobky, všetky ostatné potraviny, zvlášť živočíšneho pôvodu, patriace do tejto triedy.

30 - Droždie, prášky do cesta, med, múka a prípravky z obilnín, chlieb, pečivo, zákusky, koláče, zmrzlina, káva, čaj, kakao, cukor, ryža, tapioka, ságo, kávové náhradky, soľ, korenie, všetky ostatné potraviny, zvlášť rastlinného pôvodu, patriace do tejto triedy, cukroviny každého druhu patriace do tejto triedy, napr. cukríky, čokolády, fondány, keksy, slané pečivo, oplátky, vafle, pastilky, pralinky, sušenky, tabletky, ovocné želé, ovocné komprimáty, lízanky, sucháre, vložky, pudinky, piškóty, chrumky, žuvačky, vianočné kolekcie, čokoládové nápoje, čokoládové nápoje s mliekom, kakaové nápoje, prísady do ná-

pojov iné než esencie, glukóza pre výživu, prírodné sladidlá, krupica.

32 - Nealkoholické nápoje, minerálne vody, mušty, iónové nápoje, nealkoholické výťažky z ovocia, nealkoholické šťavy, ovocné šťavy, pivo, prášky alebo tabletky na prípravu šumivých nápojov, príchuti alebo prípravky na výrobu nápojov, paradajková šťava, sirupy na výrobu nápojov, sóda, stolné vody.

(540) MISBIS

(731) ATTILA VINCE, Komárňanská 202/24, 932 01 Veľký Meder, SK;

(210) 2281-2003

(220) 13.8.2003

8 (511) 29, 30, 32

(511) 29 - Konzervované ovocie, ovocné kompóty, zavarované ovocie, mrazené ovocie, ovocné šaláty, kandizované ovocie, paradajkový pretlak, zemiakové lupienky, želé, džemy, vajcia, mlieko a mliečne výrobky, všetky ostatné potraviny, zvlášť živočíšneho pôvodu, patriace do tejto triedy.

30 - Droždie, prášky do cesta, med, múka a prípravky z obilnín, chlieb, pečivo, zákusky, koláče, zmrzlina, káva, čaj, kakao, cukor, ryža, tapioka, ságo, kávové náhradky, soľ, korenie, všetky ostatné potraviny, zvlášť rastlinného pôvodu, patriace do tejto triedy, cukroviny každého druhu patriace do tejto triedy, napr. cukríky, čokolády, fondány, keksy, slané pečivo, oplátky, vafle, pastilky, pralinky, sušienky, tabletky, ovocné želé, ovocné komprimáty, lízanky, sucháre, vločky, pudíngy, piškóty, chrumky, žuvačky, vianočné kolekcie, čokoládové nápoje, čokoládové nápoje s mliekom, kakaové nápoje, prísady do nápojov iné než esencie, glukóza pre výživu, prírodné sladidlá, krupica.

32 - Nealkoholické nápoje, minerálne vody, mušty, iónové nápoje, nealkoholické výťažky z ovocia, nealkoholické šťavy, ovocné šťavy, pivo, prášky alebo tabletky na prípravu šumivých nápojov, príchuti alebo prípravky na výrobu nápojov, paradajková šťava, sirupy na výrobu nápojov, sóda, stolné vody.

(540) Elvan

(731) ATTILA VINCE, Komárňanská 202/24, 932 01 Veľký Meder, SK;

(210) 2296-2003

(220) 14.8.2003

8 (511) 9, 11, 16, 25, 35

(511) 9 - Nahrané počítačové programy; audiovizuálna technika na výučbu; automatické riadenie pre dopravné prostriedky; automobilové výstražné trojuholníky; autorádiá; benzínové čerpadlá pre stanice pohonných hmôt; čipy (mikroprocesorové doštičky); číslíkové súradnicové zapisovače; čítacie zariadenia (informatika); čítacie zariadenia (na napovedanie pre účinkujúcich); čítače čiarového kódu; demagnetizačné zariadenia na magnetické pásky; demagnetizačné zariadenia pre magnetické pásky; denzitometre; destilačné prístroje na vedecké účely; detektory; detektory dymu; detektory kovov na priemyselné alebo vojenské účely; detektory na zisťovanie falšných mincí; detektory na zisťovanie kovov, na

priemyselné alebo vojenské účely; diagnostické prístroje s výnimkou lekárskeho; diaľkomery; diaľkové ovládače; diaprojektory; digitálne súradnicové zapisovače; disky zvukových nahrávok; dochádzkové hodiny; dýchacie prístroje (respirátory) s výnimkou respirátorov na umelé dýchanie; dýchacie prístroje na plávanie pod vodou; elektrické automatické zatvárače dverí; elektrické bzučiaky; elektrické hlásiče; elektrické meracie zariadenia; elektrické monitorovacie prístroje; elektrické natáčky; elektrické otvárače dverí; elektrické pokladnice; elektrické prístroje pre domácnosť patriace do triedy 9; elektrické signalizačné zvončeky; elektrické signalizačné zvončeky; elektrické spájkovačky; elektrické tlmíče svetla; elektrické vodiče; elektrické zámkové zariadenia na diaľkové zapalovanie; elektrické zariadenia na priťahovanie a ničenie hmyzu; elektrické zariadenia proti krádeži; elektricky vyhrievané ponožky; elektrodynamické zariadenia na diaľkové ovládanie návestidiel; elektrodynamické zariadenia pre diaľkové riadenie signalizácie; elektronické diáre; elektronické perá (na vizuálne zobrazovacie zariadenia); elektronické súčiastky patriace do triedy 9; elektronické súčiastky všetkých zariadení uvedených v triede 9; elektronický prístroj na označovanie výrobkov (etikety); elektronický vreckový slovník - prekladový; expozimetre; fakturovacie stroje; faxy; fotoaparáty; fotoelektrické bunky; fotokopírky (fotografické, elektrostatické alebo termické); hracie zariadenia fungujúce po pripojení na televízne prijímače; hudobné automaty (uvádzané do činnosti vhođením mince); indikátory množstva; indikátory straty elektrickej energie; informačné tabule elektronické; kamery; kancelárske dierovacie stroje; karty pamäťové a mikroprocesorové (v počítačoch); kinematografické kamery; kombinácie telefónnych prístrojov, faxov, telefónnych záznamníkov, tlačiarň k počítačom a skenerov; kompaktné disky; kontrolné a regulačné prístroje elektrické; laboratórne destilačné prístroje; lasery s výnimkou laserov na lekárske účely; magnetické disky; magnetické nosiče údajov; magnetické páskové jednotky pre počítače; magnetické páskové jednotky do počítačov; magnetické pásky; magnetofóny; magnetoskopy; manometre (tlakomery); mechanizmy na mincové zariadenia; meniče diskov (do počítačov); meniče, elektrické; meracie zariadenia na benzín; merače elektrických strát; meráky hladiny benzínu; meteorologické prístroje; mikroprocesory; mincové mechanizmy pre televízne prijímače; modemy; monitorovacie počítačové programy; monitory (počítačový hardvér); myši (informatika); nahrané operačné programy; námorné signalizačné zariadenia; návestia, svetelné alebo mechanické; navigačné nástroje; nosiče zvukových nahrávok; optické čítače; optické disky; optické kondenzátory; optické nosiče údajov; optické nosiče údajov; optické prístroje a nástroje; oscilografy; parkovacie brány uvádzané do chodu vhođením mince; parkovacie hodiny; pásky na čistenie nahrávacích hláv; pásky na zvukové nahrávanie; pásky so zvukovými nahrávkami; periférne zariadenia počítačov; planografické prístroje; počítacie stroje; počítače; počítačové klávesnice; počítačové kresliace zariadenia, tablety; počítačové pamäte; počítačové siete; počítačový

softvér; počítač-zápisník (notebook); pozorovacie prístroje; požiarne hlásiče; požiarne signalizačné zariadenie; prehrávač kompaktných diskov; premietacie prístroje na diapozitívy; presné meracie prístroje; priemyselná televízia a periférne zariadenia pre priemyselnú televíziu; prijímače (audio- a video-); prístroje a nástroje na meranie objemu; prístroje a nástroje na použitie v chémii; prístroje na čistenie gramofónových platní; prístroje na čistenie zvukových diskov; prístroje na reprodukciu obrazu aj zvuku; prístroje na rozbor vzduchu; prístroje na spustenie diskov (počítačových); procesory (základné jednotky samočinného počítača); radary; rádiatelefonné zariadenia; rádiatelegrafické zariadenia; röntgenové prístroje a zariadenia; röntgenové prístroje s výnimkou prístrojov na lekárske účely; rozvodné pulty (elektrina); satelity na vedecké účely; skenery k počítačom; strihacie zariadenia na strihanie filmov; stroje a zariadenia na skúšanie materiálu; stroje na počítanie a triedenie peňazí; stroje na úpravu a spracovanie textu; stroje na väzbenie; svetelné alebo mechanické dopravné značky; telefónne mikrofóny; telefónne prístroje drôtové a bezdrôtové; telefónne slúchadlá; telefónny záznamník; telefotografické zariadenia; televízne prijímače a ich kombinácie s elektrotechnickými zariadeniami patriacimi do tejto triedy; digitálne televízory; plazmové televízory; testovacie, meracie, nastavovacie, kontrolné, zabezpečovacie a regulačné zariadenia; tlačiarne k počítačom; transformátory (elektrotechnika); tranzistory; vážiace prístroje; videohry; videokamery; videokazety; videopásy; vrecková kalkulačka; výrobky a zariadenia na príjem, spracovanie, prenos a vysielanie televíznych, rádiových a satelitných signálov; vysielacie zariadenia (telekomunikácie); vysielacie (telekomunikácie); vysielacie elektronických signálov; vysokofrekvenčné prístroje; zabezpečovacie zariadenia proti odcudzeniu; záchranné zariadenia; záchranné zariadenia a prístroje na záchranu; zariadenia na meranie hladiny vody (vodoznaky); zariadenia na meranie vzdialeností; zariadenia na reprodukciu zvuku; zariadenia na spracovanie údajov; zvončeky (ako poplašné zariadenia); zvukové nahrávacie zariadenia; zvukové poplašné zariadenia; zvukové prehrávacie zariadenia, prehrávače; zvukové signálne zariadenia.

11 - Elektrické a neelektrické ohrievače na nohy, nánožníky; elektrické filtračné alebo extrakčné kávovary; elektrické filtre na kávu; elektrické fritézy; elektrické kanvice; elektrické kozuby; elektrické lampy; elektrické ohrievacie podušky s výnimkou podušiek na lekárske účely; elektrické ohrievače na detské fľaše; elektrické radiátory; elektrické strojčeky na výrobu jogurtov; elektrické sušiče bielizne; elektrické svetlá na vianočné stromčeky; elektrické tlakové hrnce; elektrické tlakové varáky; elektrické ventilátory (stolové); elektrické vreckové baterky; elektrické vyhrievané podušky s výnimkou podušiek na lekárske účely; filtre (časti zariadení pre priemysel alebo domácnosť) grily; horúce platne; hriankovače; chladiace nádoby; chladiace prístroje a zariadenia; chladiace spotrebiče a zariadenia; chladiace zariadenia na chladenie vody; chladničky; klimatizačné zariadenia; klimatizačné zariadenia pre automobily; koberce elektricky vyhrievané;

kuchynské odsávače; kuchynské potreby na pečenie a varenie, elektrické; lampy na čistenie vzduchu od baktérií (germicídne); mikrovlnné rúry; mraziace zariadenia, mrazičky; ohrievače; ohrievače do kúpeľa; ohrievače do postele; ohrievače tanierov; ohrievadlá; osvetľovacie prístroje a zariadenia; pece (na rozličné účely); pece, sporáky, piecky; pekáč, otočný rošt; polievacie zariadenia na automatické zavlažovanie; pražiacie stroje; pražiče na kávu; prikrývky, elektrické vyhrievacie, nie na lekárske účely; prístroje a zariadenia na sušenie; prístroje na filtrovanie a čistenie vody v akváriách; prístroje na chlôvanie vody v bazénoch; prístroje na výrobu ľadu; prístroje ba vytváranie vln; rúry na pečenie; sanitárne (toaletné) prístroje a zariadenia; saunovacie zariadenia; soláriá ako prístroje; solárne kolektoory; sterilizátory; stolné variče; stropné svetlá; sušiče na vlasy; sušičky, ako prístroje; teplovzdušné rúry; teplovzdušné zariadenia; UV-lampy s výnimkou lúčových na lekárske účely; vankúše (elektricky vyhrievané) s výnimkou vankúšov na lekárske účely; ventilátory (ako časti vetracích zariadení); vyhrievacie telesá; zariadenia a stroje na čistenie alebo úpravu vody; zariadenia na chladenie mlieka; zariadenia na ohrev teplej vody, kúrenie teplovodné; zariadenia na zmäkčovanie vody.

16 - Baliaci papier; blahoprajné pohľadnice; brožované knihy, brožúry; brožúrky; bublinové obaly z plastických materiálov (na balenie); časopisy; etikety s výnimkou textilných; fotografie; grafické zobrazenie; grafiky; kalendáre; kartón, lepenka; kávové filtre, papierové; knihy; lepenkové alebo papierové škatule; lepenkové alebo papierové obaly na fľaše; lepenkové platne (papiernický tovar); lepiace pásy na kancelárske účely a použitie v domácnosti; leporéla; mapy; obálky (papiernický tovar); obaly (papiernický tovar); obrazy; papiernický tovar; periodické a neperiodické publikácie; plagáty; predmety z kartónu; prospekty; pútače z papiera alebo lepenky; reklamné tabule z papiera, kartónu alebo lepenky; reprodukcie grafické; tlačené reklamné materiály; umelohmotné fólie na balenie; vrecia z papiera alebo plastických materiálov; vrecká z papiera alebo plastických materiálov.

25 - Bundy; čiapkové šilty; čiapky; gymnastické (telocvičné) dresy; kombinézy (oblečenie); košele; odevy; pokrývky hlavy; šatky, šály; tielka, tričká; uniformy; vrchné ošatenie.

35 - Vydávanie a aktualizovanie reklamných materiálov; analýzy nákupných cien, veľkoobchodných cien; aranžovanie výkladov; automatizované spracovanie dát; distribúcia vzoriek; hospodárske, ekonomické predpovede; kancelárie zaoberajúce sa dovozom a vývozom; maloobchodná činnosť s elektrickými, elektronickými tovarmi, kuchynskými prístrojmi, strojmi a zariadeniami, prístrojmi a zariadeniami spotrebnej elektroniky, televíznymi, video-, audio- a rozhlasovými zariadeniami, počítačmi, výrobkami a zariadeniami na ohrev a varenie potravín a jedál, na klimatizáciu, vykurovanie a reguláciu, mikrovlnnými prístrojmi na ohrev a varenie; marketingové štúdie; obchodný alebo podnikateľský prieskum; organizovanie výstav na komerčné alebo reklamné účely; pomoc pri riadení komerčné a priemyselné podnikov; pomoc pri riadení obchodnej

činnosti; poradenstvo v obchodnej činnosti; poskytovanie obchodných alebo podnikateľských informácií; predvádzanie (služby modeliek) na reklamné účely a podporu predaja; prenájom reklamných materiálov; reklama; reklamné agentúry; rozširovanie reklamných oznamov; rozširovanie reklamných materiálov zákazníkom (letáky, prospekty, tlačivá, vzorky); sprostredkovanie obchodu s tovarom; sprostredkovanie vyššie uvedených služieb v tr. 35; televízna reklama; vydávanie a aktualizovanie reklamných materiálov; vydávanie reklamných alebo náborových textov; zásielkové reklamné služby; zbieranie údajov do počítačových databáz; zoradovanie údajov v počítačových databázach.

(540) colledia

(731) FKH electronic, a. s., Bernolákova 1, 028 01 Trstená, SK;

(740) Belička Ivan, Ing., Banská Bystrica, SK;

(210) 2341-2003

(220) 18.8.2003

8 (511) 3, 5, 6, 8, 9, 10, 14, 15, 16, 18, 20, 21, 24, 25, 26, 28, 29, 30, 32, 35, 41

(511) 3 - Prípravky na bielenie a iné prostriedky na pranie, prípravky na čistenie, leštenie, odmasťovanie a brúsenie, mydlá, voňavkárské výrobky, parfumy, vonné oleje, kozmetické prípravky, krémy, mlieka a vody, dezodoranty na osobnú potrebu, toaletné prípravky, vlasové vody, zubné pasty, prášky, vodičky.

5 - Výrobky hygienické, diabetické prípravky na liečebné účely, diabetické prípravky a potraviny na liečebné účely, potraviny pre batofatá, vitamíny, vitamínové nápoje, povzbudzujúce prípravky, náplasti, materiál na obvazy, dezinfekčné prípravky, výrobky na hubenie škodlivých zvierat, hygienické potreby na lekárske použitie a na osobnú hygienu, cigarety bez tabaku na lekárske účely.

6 - Obyčajné kovy a ich zliatiny a jednoduché výrobky z týchto kovov či zliatin patriace do triedy 6, nedobytné pokladnice a schránky, privesy na kľúče, kľúče, zámočnícke výrobky, reťaze, kotvy, nákovy, zvony, zvončeky, klince, skrutky, umelecké alebo ozdobné predmety z obyčajných kovov a ich zliatin, výrobky z kovov s výnimkou z drahých kovov patriace do triedy 6.

8 - Prístroje stolné, nože, vidličky, lyžice i z drahých kovov i pochrómované, prístroje na šalát, sečné zbrane, britvy, náradie a prístroje s ručným pohonom.

9 - Aparáty a prístroje vedecké, geodetické, elektrické, elektronické, fotografické, filmové, optické, prístroje na váženie, meranie, signalizáciu, kontrolu, záchrana a prístroje učebné, aparáty na záznam, prevod a reprodukciu zvuku alebo obrazu, magnetické suporty zvukových záznamov, gramofónové platne, automatické distribútori a mechanizmy na mince, zapisovacie pokladnice, kalkulačné stroje, prístroje na spracovanie informácií a počítače vrátane ich jednotlivých súčastí a náhradných dielov, nosiče záznamov nahrané i nenahrané, videokazety nahrané i nenahrané, audiokazety nahrané i nenahrané, audiovizuálne

diela, CD disky, programové vybavenie na počítače, softvér, databázy, databázové produkty, počítačové hry, pohľadnice ilustrované so zvukovou nahrávkou, hracie skrinky uvádzané do činnosti vhođením mince, reklamné prístroje na striedavé obrazy, reklama svetelná, reklamné svetelné prístroje.

10 - Prezervatívy.

14 - Vzácné kovy a ich zliatiny a výrobky z týchto látok alebo postriebreného, alebo pozláteného kovu, klenoty, bižutéria, drahokamy, umelecké alebo ozdobné predmety z drahých kovov alebo ich zliatin, hodinárske potreby a chronometrické prístroje, budíky, nástenné hodiny, gombíky do manžiet, ihlice do kravát, odznaky z drahých kovov, skrinky na klenoty z drahých kovov alebo ich zliatin.

15 - Hudobné nástroje, mechanické pianína a ich doplnky, hracie skrine, elektrické a elektronické hudobné nástroje.

16 - Papier, lepenka a výrobky z týchto materiálov, výrobky z papiera, plagáty, fotografie, papier na balenie cigár a cigariet, pohľadnice, gratulácie, listový papier, obálky, kalendáre, najmä nástenné a stolné, samolepky, obtačky, pexeso, hracie karty, puzzle, poznámkové bloky, dosky na spisy, zaraďovače, maľovanky, activity books, baliaci papier, papierové hračky, školské zošity, skicáre, ceruzky, pastelky, tuhy, gummy, orezávadlá, orezávadlá - strojčeky, peračníky, ťažidlá vrátane z obyčajných a drahých kovov, papierové tašky, umelohmotné tašky, papierové vreckovky, hlavolamy, obaly každého druhu, tlačoviny, časopisy, periodiká, knihy, tlačiarenské výrobky, písma do tlačiarne, štočky, potreby na knižné väzby, lepidlá pre papiernictvo a domácnosť, materiál pre umelcov, štetce, písacie stroje a kancelárske potreby, učebné pomôcky, plastické alebo papierové obaly všeobecne, listy, vrecká a vrecká na obalovú techniku, umelecké alebo ozdobné predmety z papiera alebo plastických hmôt, obalové materiály z plastických hmôt.

18 - Koža, imitácia kože, výrobky z týchto materiálov, tašky, tašky náprsné, ručné, školské, peňaženky, kufre, dáždniky, slnečníky a palice, biče a sedlárske výrobky, umelecké alebo ozdobné predmety z kože alebo z imitácie kože, privesky na kľúče z kože alebo z imitácie kože.

20 - Nábytok, zrkadlá, rámy, výrobky z dreva, korku, trstiny, vrbového prútia, z rohu, z kostí, slonoviny, korytnačiny, jantáru, perleti, morskej peny, náhrady všetkých týchto materiálov alebo náhrady z plastických hmôt, nábytok kovový na kemping, matrace do postelí, podušky, tabuľky štátnej poznávacej značky nekovové, poštové schránky okrem murovaných a kovových, detský nábytok, skrinky na klenoty nekovové, umelecké alebo ozdobné predmety, periny.

21 - Náčinie, výrobky a nádoby pre domácnosť alebo do kuchyne, hrebene, huby na umývanie, kefy, čistiace materiály, umelohmotné prestieranie, sklo, porcelán, keramika, majolika a výrobky z týchto materiálov, fľaše, vázičky, poháre, nápojové fľaše, riad, smaltované domáce a kuchynské prístroje, predmety a nádoby, podnosy a podložky na karafy, nádoby a riad z plastických alebo iných hmôt pre domácnosť, malé aparáty na sekanie, mletie, lisovanie s ručným pohonom, elektrické zubné kefy.

24 - Tkaniny, pokrývky posteľné i stolové, textilné výrobky patriace do triedy 24, textilné vreckovky.

25 - Odevy, obuv, klobučnícky tovar, trička, čiapky, klobúky, šatky, plavky, ponožky, opasky.

26 - Krajky, výšivky, stuhy, šnúrky, gombíky, gombíky košeľové a na náprsenky, gombíky kovové, niťové a patentné, odznaky, háčiky a očka, pútka, špendlíky, ihly, pásky (galantérny tovar), galantérny tovar, zipsy, nášivky na odevy, nažehľovacie obtačky, umelé kvetiny, umelecké alebo ozdobné predmety z textilu.

28 - Hry a hračky, najmä drevené, plyšové, látkové, umelohmotné, výbušné, mechanické, hudobné, fyzikálne, hracie stroje, hlavolamy, telocvičné a športové potreby a náradie patriace do triedy 28, potreby na gymnastiku a šport patriace do triedy 28, ozdoby na vianočné stromčeky s výnimkou svetelných ozdôb a cukrovíniiek, rybárske potreby.

29 - Potraviny živočíšneho pôvodu patriace do triedy 29, mäso, ryby, hydina, zverina, mäsové výťažky, ovocie a zelenina konzervované, sušené a zavarené, želé, džemy, kompóty, vajcia, mlieko a mliečne výrobky, oleje a tuky jedlé.

30 - Potraviny rastlinného pôvodu patriace do triedy 30 pripravené na konzumáciu alebo konzervovanie, ako i stimulanty na zlepšenie chuti potravín, káva, čaj, kakao, cukor, ryža, tapioka, kávové náhradky, med, cukrovinky, bonbóny, žuvačky, sirup melasový, droždie na kysnutie, soľ, horčica, ocot, omáčky na ochutenie, korenie, ľad na osvieženie a ochladzovanie nápojov a potravín, zmrzlina.

32 - Nealkoholické nápoje, nápoje zbavené alkoholu, piva, minerálne vody, šumivé nápoje, ovocné šťavy a nápoje, sirupy a iné prípravky na zhotovovanie nápojov, instantné nápoje.

35 - Reklamná, inzertná činnosť, rozširovanie reklamných materiálov zákazníkom, rozširovanie reklamných oznamov.

41 - Nakladateľstvo a vydavateľstvo, vydávanie časopisov, nahrávanie nosičov zvukových alebo obrazovo-zvukových, požičovanie nahraných zvukových a zvukovo-obrazových záznamov, výroba, predaj a šírenie audiovizuálnych diel, TV produkcia, filmová produkcia, agentúrna činnosť v oblasti kultúry, sprostredkovanie v oblasti kultúry, výchovná a zábavná činnosť.

(540) NOVALINE

(731) AHOLD Czech Republic, a. s., Slavíčkova 1a, 638 00 Brno, CZ;

(740) Kubínyi Peter, Bc., Trenčín, SK;

(210) 2342-2003

(220) 18.8.2003

(310) 194346

(320) 29.7.2003

(330) CZ

8 (511) 8, 11, 16, 20, 21, 24

(511) 8 - Brúsky, brúsy, holiace čepele, česáky na ovocie, depilačné prístroje, diamanty pre sklenárov (časti ručných nástrojov), dláta, frézy, zdvíhadlá (hevery), závitové hlavy, mažiare, hoblíky, súpravy na holenie, holiace strojčeky, hrable, vyťahovače klinec, zariadenia na hubenie rastlinných škodcov, hustilky pneumatík, pilníky, vrec-

kové nože, kladivá, kliešte, maticové kľúče, vrtáky, otvárače konzerv, kosy, krájače, krompáče, lopaty, luskáčiky na orechy, prílové listy (časti ručného náradia), lyžice, špachtle, motyčky, naberáčky, nástroje a ručné náradie, nebožiece, neceséry a holiace potreby, nože, príbory, nožnice, záhradnícke nožnice, oblúkové píly, ocieľky, palice, pinzety, ručné pištole na vytlačenie tmelu, kutáče, obojručné nože (strúhadlá), priebojníky, rašple, rýle, rezné nástroje, sekery, kosáky, ručné mlynčeky, zveráky, škrabky, skrutkovače, vidly, vrtáky, ručné vítačky, výhrubníky, výstružníky, záhradnícke náradie ručné, závitníky, murárske lyžice.

11 - Akváriové prístroje na vykurovanie a čistenie, vodovodné batérie, baterky (svietidlá), bideity, bojler, vykurovacie články, drezy, elektrické kávovary, elektrické lampy, elektrické vyhrievané podušky a prikrývky, filtre na pitnú vodu, fontány, fritézy, grily, chladiace nádoby, chladiace stroje, prístroje a zariadenia, chladničky, elektrické jogurtovače, sprchovacie kabíny, kachle, pece, sporáky, klimatizačné zariadenia, kohútiky, elektrické kanvice, výhrevné kotly, vane, kúpeľňové armatúry, obklady, krby, kuchynské odsávacie zariadenia, lampy, lustre, mrazničky, elektricky vyhrievané nánožníky, zariadenia na ohrievanie teplej vody, ohrievače, hriankovače, osvetľovacie prístroje a zariadenia, rúry na pečenie, pisoáre, plechy na pečenie, reťaze farbených žiaroviek, sanitárne prístroje a zariadenia, saunové zariadenia, sedadlá, splachovače, sprchovacie kúty, sprchy, tienidlá, stropné svetlá a lustre, sušičky bielizne, šamot, toalety, umývadlá, vianočné svetlá, ventilátory, vodovodné zariadenia, výbojky, zapaľovače, žiarovky.

16 - Papier, albumy, atlasy, baliaci papier, farbivé pásy do písacích strojov, farby vodové, blahoprajné pohľadnice, bloky, brožúry, fólie z regenerovanej celulózy na balenie (celulóza), periodiká, tuš, číslovačky, dierkovačky, dosky na dokumenty, papierové plienky, listový papier, etikety s výnimkou textilných, filtračný papier, fotografie, glóbusy, reprodukcie grafické, grafiky, gummy na gumovanie, modelovacia hmota, hubky, hracie karty, atramenty, kalendáre, kancelárske potreby, kancelárske spinky, papierové vreckovky, kartóny, knihy - kuchárky, verzatilky, krividlá, lepiace pásy a lepidlá na kancelárske účely a pre domácnosť, lístky, maliarske plátna, stojany a štetce, palety pre maliarov, mapy, pripínáčky, noviny, nože na papier, nožičky na kancelárske účely, obálky, obaly, obtačky, strúhadlá na ceruzky, papier, toaletný papier, papierenské výrobky, papierové obrúsky, papierové obrusy, pastelky, pečatný vosk, plagáty, plány, pohľadnice, poštové známky, potreby na písanie, zástavky papierové, pravítka, prestieranie papierové, písacie stroje, vrecká papierové, pečiatky, papierové uteráky, rysovacie potreby, zošity, zošivačky, skicáre, školské potreby, štetce, ťaždilá, tlačoviny, ceruzky, učebné pomôcky okrem prístrojov, fólie na balenie z plastických hmôt, maliarske valčeky, zápisníky, spevníky.

20 - Bambus, búdy pre domáce zvieratá, nábytok bytový a kancelársky, gauče, príchytky (rozperky), kade, kolisky, koše, kreslá, lavičky, ležadlá skladacie, leňošky, matrace, obrazové lišty a rámy, slamence, pohovky, police, vankúše, ponky,

postele, bielizníky, dosky na mäso, prútený tovar, ratan, rúčky a rukoväti na náradie, pletená slama, slamníky, stolčeky a stoly, stolárske umelecké výrobky ako bytové doplnky, tyče na záclony, podnosy na rastliny, rebriky, stoličky.

21 - Kanvy, cedidlá, cestovné fľaše, cukorničky, čajníky, čajové súpravy, čistiace nástroje ručné zahrnuté v tejto triede, dávkovače mydla, dávkovače papierových uterákov, dávkovače toaletného papiera, demižóny, kliečky pre domáce zvieratá, drôtenky na čistenie na použitie v domácnosti, džbániky, figúrky z porcelánu, terakoty alebo skla, kuchynské formy a formičky, formy na koláče, grily na pečenie, handry na čistenie, hlboké misy, umývacie huby, hrnce, hrnčiarsky tovar, hrebene, nádoby na ľad, lopáriky a schránky na chlieb, kefy, zubné kefky, kastróly, kávové súpravy, vedrá, kvetníky, koše na odpadky, kotlíky, kuchynský riad, lisy na ovocie pre domácnosť s výnimkou elektrických, majolika, misy, ručné mixéry, ručné mlynčeky, mopy, naberáčky, kuchynské nádoby, nádoby na smeti, lieviky, zubná niť, nočníky, obaly na mydlo, otvárače na fľaše, panvice, špáradlá, pasce na hmyz a hľadavce, koreničky, lapačky na muchy, pracháče na koberce, podnosy, porcelán, kuchynské potreby, toaletné potreby, kolíky na bielizeň, sušiaky na bielizeň, dosky na žehlenie, schránky na jedlo, pudrenky, rozstrekovače na voňavky, ražne na pečenie, rukavice pre domácnosť, naberáčky, servisy, tabuľové sklo, soľničky, zmetáky, stojančeky, strúhadlá, svietniky, šálky, džbery, šľahače ručné, ručné šrotovníky na použitie v domácnosti, kade, papierové tácie, papierové tanierre, tanierre, tepelnoizolačné nádoby (termosky), tlakové hrnce s výnimkou elektrických, utierky na čistenie, války na cesto, vaničky, vedierka, vykrajovacie formičky na pečivo, výrobky z krištáľového skla, vývrtky, žajdlíky.

24 - Bavlnené látky, barchet, brokát, cestovné prikrývky, damask, flanel, flauš, hodváb, jutový textil, kaliko, kanava, vreckovky, kartún, krep, látky, posteľné pokrývky a prikrývky, posteľná bielizeň, lôžkoviny, menčestre, matracovina, moskytiery, nábytkové poťahy, záclony, plátno, plst', podšívky, poťahy na nábytok z textilných materiálov, posteľná a stolová bielizeň, plachty, obliečky, plédy, vrecoviny, rolety textilné, uteráky, zamat, spacie vaky, súkno, stolové obrusy a obrúsky textilné, sypkovina, taft, textílie, rolety, tkaniny, tyl, úplety, vlajky, záclonovina.

(540) fine line

(731) AHOLD Czech Republic, a. s., Slavíčková 1a, 638 00 Brno, CZ;

(210) 2367-2003

(220) 20.8.2003

8 (511) 35, 36, 37, 42

(511) 35 - Pomoc pri riadení obchodnej činnosti, poradenstvo v obchodnej činnosti.

36 - Realitné kancelárie.

37 - Stavebníctvo.

42 - Inžinierska činnosť.

(540)

STABIL

(731) STABIL, a. s., Námestie hrdinov č. 5, 010 03 Žilina - Budatín, SK;

(210) 2405-2003

(220) 22.8.2003

8 (511) 32, 33, 35

(511) 32 - Nealkoholické nápoje, nealkoholické výťažky z ovocia, príchuťi na výrobu nápojov, sirupy na výrobu nápojov, stolové vody, vody ako nápoje, ovocné šťavy.

33 - Víno, alkoholické nápoje s výnimkou piva, likéry, brandy, koktaily alkoholické, destilované nápoje.

35 - Sprostredkovanie obchodu s tovarom, reklamná činnosť, rozširovanie, vydávanie, aktualizovanie a zasielanie reklamných materiálov, maloobchodná činnosť s alkoholickými nápojmi a nealkoholickými nápojmi.

(540) Limbašák

(731) Vitis trade, s. r. o., Sásovská cesta 41, 974 01 Banská Bystrica, SK;

(210) 2425-2003

(220) 26.8.2003

8 (511) 35, 37, 39, 43, 44, 45

(511) 35 - Administratívna správa hotelov, reklamné agentúry, manažment hotelov, marketing, obchodné alebo podnikateľské informácie, sprostredkovateľská činnosť v oblasti predaja reklamných predmetov, vydávanie a aktualizovanie reklamných materiálov.

37 - Poskytovanie služieb pomocných prevádzok, ako sú práčovne, žehlenie.

39 - Distribúcia tepelnej energie, rozvod tepelnej energie.

43 - Hotelierske služby, bary, bufety, jedálne, kaviarne, penzióny, poskytovanie prechodného ubytovania, reštaurácie, rezervácia hotelov, penziónov, prechodného ubytovania.

44 - Poskytovanie komplexnej kúpeľnej starostlivosti využívaním prírodných liečivých zdrojov a klimatických podmienok použitím metodík lekárskeho odborov fyziatrie, balneológie a rehabilitácie, poskytovanie osobitných vyšetrení a kondičných cvičení.

45 - Zabezpečovanie pokoja a poriadku na území kúpeľov, sledovanie dodržiavania kúpeľného štátutu.

(540)



- (591) modrá, červená, biela
 (731) Slovenské liečebné kúpele, a. s., T. G. Masaryka
 21, 914 51 Trenčianske Teplice, SK;
 (740) Voleková Eva, Dipl. Ing., Bratislava, SK;

(210) 2426-2003

(220) 26.8.2003

8 (511) 35, 37, 39, 43, 44, 45

- (511) 35 - Administratívna správa hotelov, reklamné agentúry, manažment hotelov, marketing, obchodné alebo podnikateľské informácie, sprostredkovateľská činnosť v oblasti predaja reklamných predmetov, vydávanie a aktualizovanie reklamných materiálov.
 37 - Poskytovanie služieb pomocných prevádzok, ako sú práčovne, žehlenie.
 39 - Distribúcia tepelnej energie, rozvod tepelnej energie.
 43 - Hotelierske služby, bary, bufety, jedálne, kaviarne, penzióny, poskytovanie prechodného ubytovania, reštaurácie, rezervácia hotelov, penziónov, prechodného ubytovania.
 44 - Poskytovanie komplexnej kúpeľnej starostlivosti využívaním prírodných liečivých zdrojov a klimatických podmienok použitím metódik lekárskeho odboru fyziatrie, balneológie a rehabilitácie, poskytovanie osobitných vyšetrení a kondičných cvičení.
 45 - Zabezpečovanie pokoja a poriadku na území kúpeľov, sledovanie dodržiavania kúpeľného štátutu.

(540)



- (731) Slovenské liečebné kúpele, a. s., T. G. Masaryka
 21, 914 51 Trenčianske Teplice, SK;
 (740) Voleková Eva, Dipl. Ing., Bratislava, SK;

(210) 2530-2003

(220) 8.9.2003

8 (511) 35, 37, 38, 41, 42, 43

- (511) 35 - Reklamná činnosť; obchodný manažment, obchodná správa; obchodná administratíva; kancelárske práce.
 37 - Stavebníctvo; opravy; montážne a inštalačné služby, montáž, údržba a opravy počítačov.
 38 - Telekomunikačné služby; poskytovanie telekomunikačného pripojenia do svetovej počítačovej siete, elektronická pošta, informačné kancelárie, káblová televízia (vysielanie), prenos správ alebo obrázkov pomocou počítača, prenosy správ faxmi, prenos signálu pomocou satelitu, telekonferenčné služby.
 41 - Vzdelávanie; zabezpečovanie výcvikov, kurzov a školení; zábava; športová a kultúrna činnosť.
 42 - Služby vedecké a technologické, ako aj výskum v oblasti vedy a priemyslu; priemyselné analýzy a priemyselný výskum; návrh a vývoj počítačového hardvéru a softvéru; právne služby.
 43 - Reštauračné služby (strava); prechodné ubytovanie.

(540) Teledom

- (731) Zväz Teledomov Slovenska, Čerenčianska 20,
 979 01 Rimavská Sobota, SK;

(210) 2531-2003

(220) 8.9.2003

8 (511) 35, 37, 38, 41, 42, 43

- (511) 35 - Reklamná činnosť; obchodný manažment, obchodná správa; obchodná administratíva; kancelárske práce.
 37 - Stavebníctvo; opravy; montážne a inštalačné služby, montáž, údržba a opravy počítačov.
 38 - Telekomunikačné služby; poskytovanie telekomunikačného pripojenia do svetovej počítačovej siete, elektronická pošta, informačné kancelárie, káblová televízia (vysielanie), prenos správ alebo obrázkov pomocou počítača, prenosy správ faxmi, prenos signálu pomocou satelitu, telekonferenčné služby.
 41 - Vzdelávanie; zabezpečovanie výcvikov, kurzov a školení; zábava; športová a kultúrna činnosť.
 42 - Služby vedecké a technologické, ako aj výskum v oblasti vedy a priemyslu; priemyselné analýzy a priemyselný výskum; návrh a vývoj počítačového hardvéru a softvéru; právne služby.
 43 - Reštauračné služby (strava); prechodné ubytovanie.

(540)



- (591) zelená, biela
 (731) Zväz Teledomov Slovenska, Čerenčianska 20,
 979 01 Rimavská Sobota, SK;

(210) 2636-2003

(220) 18.9.2003

8 (511) 9, 16, 35, 36, 38, 39, 42

(511) 9 - Počítače, počítačový softvér, počítačový hardvér, počítačové periférie, systémy a zariadenie na spracovanie a ukladanie údajov a dát, elektronické testovacie a meracie systémy a ich súčasti, počítačové hry, magnetické nosiče údajov, nosiče zvukových záznamov, nosiče zvukovo-obrazových záznamov, audiovizuálne záznamové disky.
16 - Firemné listiny, papierové propagačné materiály, letáky, prospekty, tlačivá a kancelárske potreby uvedené v triede 16, kancelárska technika uvedená v triede 16, náhradné diely a príslušenstvo kancelárskej techniky uvedené v triede 16.

35 - Maloobchodná činnosť v strojárskych oblastiach, elektronickej oblasti, v oblasti spotrebnej elektroniky, hutníckej oblasti, stavebnej oblasti, dreárskej oblasti, potravinárskej oblasti, s výpočtovou technikou, s kancelárskou technikou, s počítačmi a ich príslušenstvom, s magnetickými nosičmi údajov, s nosičmi zvukových záznamov, s nosičmi zvukovo-obrazových záznamov, s audiovizuálnymi záznamovými diskami, s programovým vybavením pre počítače, so softvérom, s počítačovými hrami, so zdravotníckym materiálom, s kožiarskym tovarom, s papierom a papierenskými výrobkami, s polygrafickými výrobkami, s odevami, s textilom, s kozmetickými výrobkami, s čistiacimi prostriedkami, s hračkami, s alkoholickými a nealkoholickými nápojmi, s dopravnými prostriedkami, autosúčiastkami, s tabakovými výrobkami, s ovocím, so zeleninou, s poľnohospodárskymi produktmi, s kvetmi, s ropou a ropnými produktmi, s palivami, s olejmi, s pohonnými hmotami, s kameňárskymi výrobkami, s obrábacími strojmi, so stavebnými strojmi, s poľnohospodárskymi strojmi a s náradím; činnosti reklamnej agentúry, rozširovanie, vydávanie a aktualizovanie reklamných materiálov, prenájom reklamných plôch, zásielkové reklamné služby, uverejňovanie reklamných textov, prenájom kancelárskych strojov a zariadení, aranžovanie výkladov, inzertné činnosti, obchodné prieskumy, obchodný manažment, marketingové štúdie, analýzy nákladov, kopírovanie; organizovanie výstav pre obchodné, komerčné a reklamné účely, poradenstvo v obchodnej činnosti, obchodný alebo podnikateľský prieskum.

36 - Finančné poradenstvo, finančné informácie, finančné konzultačné služby, finančné riadenie, finančný lízing, garancie, záruky, kaucie, ručenie, sprostredkovanie nehnuteľností, správa nehnuteľností, prenájom nehnuteľností, prenájom bytov, realitné kancelárie, burzové maklérsstvo, akvizičná činnosť.

38 - Elektronická pošta, počítačová komunikácia, prenosy správ a obrazových informácií pomocou počítačov, služby zabezpečujúce vstup do telekomunikačných sietí, komunikácia prostredníctvom optických káblov, prenájom zariadení na prenos informácií.

39 - Balenie tovarov, nákladná a kamiónová doprava (špedícia), automobilová preprava, kuriérske služby, skladovanie, osobná doprava, sťahovanie, doručovanie tovaru, sprostredkovanie prepravy; prenájom automobilov, prenájom doprav-

ných prostriedkov, prenájom garáží, prenájom miesta na parkovanie, prenájom skladísk.

42 - Aktualizovanie, inštalácia, servis a spúšťanie počítačových programov; obnovovanie počítačových databáz, zhotovovanie kópií počítačových programov, počítačové programovanie, počítačové systémové analýzy, tvorba počítačových systémov, poradenské služby v oblasti počítačového softvéru a hardvéru, vytváranie, umiestňovanie a udržiavanie počítačových stránok (WEB).

(540)

(731) CLIENT ZLÍN, s. r. o., Park Obrancov mieru 4, 040 01 Košice, SK;

(740) Gruber Dalibor, Ing., Košice, SK;

(210) 2649-2003

(220) 19.9.2003

8 (511) 18, 24, 25

(511) 18 - Koža, imitácia kože, výrobky z týchto materiálov nezahrnuté v iných triedach, kožená galantéria a galantéria z imitácie kože, kožušiny a imitácie kožušín a výrobky z týchto materiálov nezahrnuté v iných triedach, galantéria z kožušín a galantéria z imitácie kožušín.

24 - Tkaniny napodobňujúce kožu a kožušiny a výrobky z týchto materiálov nezahrnuté v iných triedach.

25 - Odevy a odevné doplnky, kožušinové a kožené odevy a odevné doplnky, odevy a odevné doplnky s imitáciou kože a kožušín, obuv, bielizeň, spodné bielizeň.

(540)

(731) KARA Trutnov, a. s., Bohuslavická 84, 541 03 Trutnov, CZ;

(740) Kubíny Peter, Bc., Trenčín, SK;

(210) 2691-2003

(220) 24.9.2003

8 (511) 9, 35, 36, 37, 38, 42

(511) 9 - Prístroje a zariadenia spojovej, telekomunikačnej a výpočtovej techniky a ich súčasti (hardvér) a softvér, telefóny (pevné, prenosné a mobilné), počítače vrátane súčastí a periférnych zariadení, tlačiarne, elektronické snímacie a kopírovacie zariadenia, elektronické siete (zariadenia a prvky); prístroje a zariadenia na záznam, prenos a reprodukciu dát, obrazu a/alebo zvuku, informačné a dátové nosiče všetkých druhov v rozsahu triedy 9.

35 - Reklamná a propagačná činnosť a služby; sprostredkovateľské služby v oblasti obchodu (maloobchodu a veľkoobchodu), riadenie a správa obchodných záležitostí, prieskumy trhu; spracovanie dát a poskytovanie informácií z oblasti ekonómie, účtovníctva, daní, podnikania a obchodu; poskytovanie pomoci pri riadení obchodnej činnosti; ekonomické obchodné, účtovné a daňové poradenstvo; sprostredkovanie interaktívnej obchodnej činnosti (napr. v internete).

36 - Finančné služby, najmä finančné analýzy, finančné informácie a poradenstvo, sprostredkovanie finančných operácií, faktoring a forfajting; úverové konzultácie a rešerše, finančný lízing; konzultačné a poradenské služby v oblasti osobných financií; správa nehnuteľností.

37 - Údržba nehnuteľností; inštalácia, montáž, údržba a opravy elektrických a elektronických prístrojov a zariadení, najmä spojovej, telekomunikačnej a výpočtovej techniky; inštalácia a údržba počítačových sietí (iba hardvéru).

38 - Telekomunikačné služby v rozsahu triedy 38.

42 - Návrh, vývoj a tvorba v oblasti počítačového hardvéru a softvéru, projektovanie a údržba softvérovej časti počítačových sietí, poradenstvo v oblasti hardvéru a softvéru, prenájom výpočtovej techniky; správa autorských práv, najmä v oblasti softvéru.

(540)



(731) ISC Communication Czech, a. s., Americká 859/14, 301 38 Plzeň, CZ;

(740) Mešková Viera, Ing., Bratislava, SK;

(210) 2693-2003

(220) 25.9.2003

8 (511) 1, 4, 35, 41

(511) 1 - Priemyselné chemikálie - aditíva do prevodových olejov a kvapalín; chemické prípravky na dekarbonizáciu motora; kvapaliny pre aditíváciu náplní hydraulických obvodov; detergentné prísady do benzínov; látky podporujúce horenie (chemické prísady do motorových palív); chemické aditíva do motorových palív; obrábacie prípravky na konečnú úpravu ocele; chemické prípravky na oživenie usní.

4 - Mazacie oleje; mazacie tuky; mazadlá; mazadlá na zbrane; grafit na mazanie; priemyselné tuky; mazadlá na zbrane a ich mechanizmy.

35 - Propagačná činnosť, pomoc pri riadení obchodnej činnosti.

41 - Výchova a školenia.

(540)



(731) INTERHOUSE, s. r. o., Platanová 19, 010 07 Žilina, SK;

(210) 2731-2003

(220) 30.9.2003

8 (511) 9, 35, 42

(511) 9 - Počítače a ich periférne zariadenia, prístroje na spracovanie a prenos informácií, prístroje a zariadenia pre počítačové siete a ich prvky, ako sú najmä káble, vypínače, spínače, konektory, rozvádzače, rozvodové skrine a panely, komunikačné zariadenia : faxy, telefóny, rádiové vysielacie a prijímače, meracie a regulačné prístroje, súčasti uvedených prístrojov a zariadení, softvér, magnetické a optické nosiče informácií, prístroje a nástroje na vedenie, prepínanie, premenu, reguláciu alebo riadenie elektrického prúdu.

35 - Obchodné sprostredkovateľstvo, pomoc pri riadení výrobnjej a obchodnej činnosti, pomoc v obchodnej činnosti pri zavádzaní výpočtovej techniky, činnosť ekonomických a organizačných poradcov, správa počítačových súborov.

42 - Vývojová a poradenská činnosť v oblasti výskumu, vývoja výpočtovej techniky a softvéru, v oblasti výskumu a vývoja komunikačnej techniky, elektrotechniky, meracej a regulačnej techniky, tvorba a adaptácia softvéru.

(540)



(731) EFCON, a. s., Jaselská 25, 611 57 Brno, CZ;

(740) Kováčik Štefan, Ing., Bratislava, SK;

(210) 2772-2003

(220) 1.10.2003

8 (511) 36

(511) 36 - Bankové služby; služby súvisiace so sporiťskými účtami; služby elektronického bankovníctva; bankové služby poskytované prostredníctvom mobilných telefónov, šekové klíringové služby; správa platieb; služby bankových kariet, kreditných kariet, debetných kariet a elektronických platobných kariet; agentúry na inkasovanie a platbu pohľadávok, poradenské a maklérske služby; zaisťovanie a poskytovanie pôžičiek, hypoték a záruk; hypotekárne pôžičky; financovanie pôžičiek; kreditné služby; zmenárenské a prevodné služby; finančné služby spojené s peňažnými príkazmi; služby spojené s peňažnými prevodmi; poskytovanie cudzej meny; poskytovanie cestovných šekov; penzijné služby; správa penzijných fondov; zabezpečovanie osobných penzijných investícií a poradenstvo, služby spojené s riadením fondov; prevod fondov (prevod kapitálu); služby fondov; služby splnomocnencov fondov; správcovstvo fondov; investičné služby zahrnuté v tejto triede; finančné investície; kapitálové investičné služby; navyšovanie kapitálu; poradenstvo v oblasti investícií a ochrany investícií; spravovanie investícií; burzové maklérske služby; maklérske služby týkajúce sa akcií a cených papierov, obchodovanie s nimi a ich distribúcia; upisovanie akcií; oceňovanie akcií; služby týkajúce sa poisťovníctva; služby sprostredkovania poistenia; služby spojené s ochranou straty príjmov; finančné služby; finančné poradenské služby; služby poskytované mandatórom (nomi-

nee services); poskytovanie finančných prostriedkov; finančné služby na zabezpečenie fondov; služby realitných kancelárií; finančná správa a oceňovanie nehnuteľností alebo majetku; služby spojené so spravovaním nehnuteľností a majetku; informačné a poradenské služby týkajúce sa uvedených služieb; všetky uvedené služby tiež vrátane služieb poskytovaných prostredníctvom internetu, on-line a interaktívnych počítačových služieb.

(540) HSBC

(731) HSBC Holdings plc, 8 Canada Square, London E14 5HQ, GB;

(740) Fajnorová Mária, Ing., Bratislava, SK;

(210) 2773-2003

(220) 1.10.2003

8 (511) 9, 16, 36

(511) 9 - Počítače a prístroje na spracovanie dát; programy pre počítače a kalkulačky; bankové automaty; magnetické karty, kódované kreditné karty, debetné karty, platobné karty a šekové garančné karty; smart karty (so zabudovaným čipom umožňujúce majiteľovi vykonávať matematické kalkulácie, platby atď.), elektronické prístroje a nástroje, všetko na uchovávanie a vyhľadávanie dát; magnetické pásky a kazety na ich používanie; dierované (kódované) hárky, elektrické obvody; magnetické disky, dierované (kódované) pásky, magnetické káble, magnetické vlákna a elektrické integrované obvody; všetko na uchovávanie analógových a digitálnych dát na vyhľadávanie optickými, mechanickými, elektrickými alebo magnetickými prostriedkami; audiovizuálne displeje na použitie s počítačom; fotografické filmy pripravené na expozíciu; elektronické vstupné a výstupné prístroje, všetko na pripojenie telefónu, rádia alebo televízneho prijímača k počítaču alebo zariadeniu na prenos dát; vstupná a výstupná klávesnica a tlačiareň, všetko na použitie s počítačom, kalkulačkou alebo so zariadením na prenos dát; všetko zahrnuté v tejto triede.

16 - Tlačoviny, tlačené karty; kreditné karty a bankomatové karty; tlačené publikácie; značenie na displeje; papiernický tovar; perá; ceruzky; etikety na výrobu potlače (dekalk); šeky, šekové knižky; cestovné šeky; všetko zahrnuté v tejto triede.

36 - Bankové služby; služby súvisiace so sporiťskými účtami; služby elektronického bankovníctva; bankové služby poskytované prostredníctvom mobilných telefónov, šekové klíringové služby; správa platieb; služby bankových kariet, kreditných kariet, debetných kariet a elektronických platobných kariet; agentúry na inkasovanie a platbu pohľadávok, poradenské a maklérske služby; zaisťovanie a poskytovanie pôžičiek, hypoték a záruk; hypotekárne pôžičky; financovanie pôžičiek; kreditné služby; zmenárenské a prevodné služby; finančné služby spojené s peňažnými príkazmi; služby spojené s peňažnými prevodmi; poskytovanie cudzej meny; poskytovanie cestovných šekov; penzijné služby; správa penzijných fondov; zabezpečovanie osobných penzijných investícií a poradenstvo, služby spojené s riadením fondov; prevod fondov (prevod kapi-

tálu); služby fondov; služby splnomocnencov fondov; správcovstvo fondov; investičné služby zahrnuté v tejto triede; finančné investície; kapitálové investičné služby; navyšovanie kapitálu; poradenstvo v oblasti investícií a ochrany investícií; spravovanie investícií; burzové maklérske služby; maklérske služby týkajúce sa akcií a cenných papierov, obchodovanie s nimi a ich distribúcia; upisovanie akcií; oceňovanie akcií; služby týkajúce sa poisťovníctva; služby sprostredkovania poistenia; služby spojené s ochranou straty príjmov; finančné služby; finančné poradenské služby; služby poskytované mandatórom (nominee services); poskytovanie finančných prostriedkov; finančné služby na zabezpečenie fondov; služby realitných kancelárií; finančná správa a oceňovanie nehnuteľností alebo majetku; služby spojené so spravovaním nehnuteľností a majetku; informačné a poradenské služby týkajúce sa uvedených služieb; všetky uvedené služby tiež vrátane služieb poskytovaných prostredníctvom internetu, on-line a interaktívnych počítačových služieb.

(540) HEXAGON

(731) HSBC Holdings plc, 8 Canada Square, London E14 5HQ, GB;

(740) Fajnorová Mária, Ing., Bratislava, SK;

(210) 2774-2003

(220) 1.10.2003

8 (511) 36

(511) 36 - Bankové služby; služby súvisiace so sporiťskými účtami; služby elektronického bankovníctva; bankové služby poskytované prostredníctvom mobilných telefónov, šekové klíringové služby; správa platieb; služby bankových kariet, kreditných kariet, debetných kariet a elektronických platobných kariet; agentúry na inkasovanie a platbu pohľadávok, poradenské a maklérske služby; zaisťovanie a poskytovanie pôžičiek, hypoték a záruk; hypotekárne pôžičky; financovanie pôžičiek; kreditné služby; zmenárenské a prevodné služby; finančné služby spojené s peňažnými príkazmi; služby spojené s peňažnými prevodmi; poskytovanie cudzej meny; poskytovanie cestovných šekov; penzijné služby; správa penzijných fondov; zabezpečovanie osobných penzijných investícií a poradenstvo, služby spojené s riadením fondov; prevod fondov (prevod kapitálu); služby fondov; služby splnomocnencov fondov; správcovstvo fondov; investičné služby zahrnuté v tejto triede; finančné investície; kapitálové investičné služby; navyšovanie kapitálu; poradenstvo v oblasti investícií a ochrany investícií; spravovanie investícií; burzové maklérske služby; maklérske služby týkajúce sa akcií a cenných papierov, obchodovanie s nimi a ich distribúcia; upisovanie akcií; oceňovanie akcií; služby týkajúce sa poisťovníctva; služby sprostredkovania poistenia; služby spojené s ochranou straty príjmov; finančné služby; finančné poradenské služby; služby poskytované mandatórom (nominee services); poskytovanie finančných prostriedkov; finančné služby na zabezpečenie fondov; služby realitných kancelárií; finančná správa a oceňovanie nehnuteľností alebo majetku;

služby spojené so spravovaním nehnuteľností a majetku; informačné a poradenské služby týkajúce sa uvedených služieb; všetky uvedené služby tiež vrátane služieb poskytovaných prostredníctvom internetu, on-line a interaktívnych počítačových služieb.

(540)



(731) HSBC Holdings plc, 8 Canada Square, London E14 5HQ, GB;

(740) Fajnorová Mária, Ing., Bratislava, SK;

(210) 2829-2003

(220) 6.10.2003

8 (511) 33, 35, 44

(511) 33 - Alkoholické nápoje všetkých druhov.

35 - Sprostredkovanie obchodu s tovarom, reklamná a propagačná činnosť, obchodné odborné poradenstvo v odbore liehovín a vína.

44 - Odborné poradenstvo v oblasti poľnohospodárstva.

(540) **Hospodárov výber**

(731) Sodoma Miloslav, Partizánske 68, 900 02 Modra, SK;

(740) Juran Svetozár, JUDr., Bratislava, SK;

(210) 2857-2003

(220) 7.10.2003

8 (511) 3, 5, 16, 35, 40, 44

(511) 3 - Kozmetické prípravky, vlasové vodičky, prípravky na čistenie zubov a hygienu ústnej dutiny, všetko na báze prírodných produktov.

5 - Prípravky na báze rastlinných výťažkov a extraktov s liečivými účinkami.

16 - Periodické a neperiodické publikácie.

35 - Reklamná činnosť vrátane sprostredkovania; maloobchodná činnosť s prípravkami na báze prírodných produktov; zásobovacie služby pre tretie osoby; sprostredkovateľská činnosť v oblasti obchodu s tovarmi.

40 - Úprava a spracovanie prírodných produktov; poradenstvo v oblasti spracovania prírodných produktov.

44 - Poradenstvo v oblasti zdravej životosprávy.

(540)

VALOVIČ

(731) VALOVIČ, s. r. o., Remeselnícka 11, 831 06 Bratislava, SK;

(740) Bachratá Magdaléna, Mgr., Bratislava, SK;

(210) 2865-2003

(220) 8.10.2003

8 (511) 9, 16, 35, 38, 39, 40, 41, 42

(511) 9 - Nahraté nosiče dát, zvuku a obrazu; elektronické publikácie, najmä s obsahom reportáží, správ, informácií; elektronické zoznamy a adresáre; elektronicky šírené informačné materiály, časopisy, knihy, obchodné a odborné publikácie.

16 - Tlačoviny a polygrafické výrobky; periodická a neperiodická tlač, najmä časopisy, noviny, prílohy novín, knihy, prospekty, letáky, brožúry, katalógy, zoznamy, adresáre, programy, plagáty, fotografie, pohľadnice, kalendáre; knihárske výrobky; propagačné materiály a predmety z papiera a plastických hmôt, najmä brožúry, letáky, odlačky, obalový materiál z papiera a plastických hmôt; tlačiarske typy a štočky; ozdobné predmety z papiera.

35 - Reklamná a inzertná činnosť; vyhľadávanie informácií v počítačových súboroch - pre zákazníkov; multimediálna reklama na počítačovej komunikačnej sieti; prenájom reklamného času na všetkých komunikačných prostriedkoch; prenájom reklamných plôch; organizovanie výstav na obchodné a reklamné účely; rozširovanie reklamných materiálov zákazníkom; sprostredkovanie obchodu s tovarmi; pomoc pri riadení obchodu; vydávanie reklamných materiálov; konzultácia a poradenská činnosť v oblasti obchodu, prieskum trhu; sprostredkovanie v uvedených činnostiach.

38 - Šírenie správ, informácií prostredníctvom informačných sietí; poskytovanie interaktívneho elektronického, zvukového a obrazového spojenia; služby informačných kancelárií zverejňované cez, prostredníctvom alebo pomocou sieťového distribučného systému; sprostredkovanie v uvedených činnostiach.

39 - Distribučná činnosť v odbore zábavných a vzdelávacích tlačovín, publikácií, správ a informácií vrátane ich expedície; sprostredkovanie v uvedených činnostiach.

40 - Polygrafické služby, najmä tlačiarske všetkých druhov.

41 - Vydateľská činnosť, najmä vydávanie časopisov a iných periodických publikácií; fotografovanie, fotografická reportáž; organizovanie odborných akcií, školení, kurzov, prednášok, konferencií, súťaží a spoločenských akcií; usporadúvanie kultúrnych výstav; nakladateľská, vydateľská činnosť v odbore zábavných, odborných, spravodajských a vzdelávacích tlačovín, publikácií, správ a informácií, zvukových a audiovizuálnych nosičov; produkčná a agentúrna činnosť v oblasti zábavy, výchovy a kultúry; usporadúvanie zábavných súťaží, záujmových klubov a spoločenských akcií; tvorba počítačovej grafiky; poskytovanie elektronických publikácií (on-line) bez možnosti kopírovania; sprostredkovanie v uvedených činnostiach.

42 - Grafický dizajn; poradenstvo v oblasti autorských práv; spravovanie autorských práv; sprostredkovanie v uvedených činnostiach.

(540)



- (591) červená, biela
 (731) EUROSOKOP - RINGIER, a. s., Prievozska 14,
 821 09 Bratislava, SK;

(210) 2923-2003

(220) 10.10.2003

8 (511) 29, 30, 32

(511) 29 - Konzervované, najmä rýchlomrazené mäso, ryby, hydina a zverina; mäsové výťažky; mrazené, konzervované, zavárané ovocie a zelenina a zeleninové zmesi, varená zelenina; vajcia; jedlé oleje a tuky, mlieko a mliečne výrobky, tvaroh, syr, maslo, smotana, jogurt, kefír tiež s rôznymi príchutiami; konzervované ovocie, mäso, konzervovaná zelenina, čalamáda, želatína, marmelády, kompóty.

30 - Káva, čaj, kakao a na ich báze vyrobené nápoje a instantné výrobky; cukor, zmrzlina, pudíngy, kaše na báze mlieka, šalátové dresingy.

32 - Nealkoholické nápoje; sirupy a iné prípravky na výrobu nápojov patriace do tejto triedy.

(540) DOTS

- (731) FRIESLAND HUNGÁRIA Rt., Köntösgátsor 5-7,
 H-4031 Debrecen, HU;
 (740) Mešková Viera, Ing., Bratislava, SK;

(210) 2927-2003

(220) 13.10.2003

8 (511) 3, 5, 18, 20, 21, 25, 27, 28, 31, 35, 39, 41

(511) 3 - Čistiace prípravky pre zvieratá, šampóny a kozmetické prípravky pre zvieratá.

5 - Dezinfekčné prípravky na hygienické účely a vitamínové prípravky pre zvieratá, minerálne doplnky potravy pre zvieratá.

18 - Obojky pre zvieratá, vódzky, náhubky, postroje na zvieratá, aktovky, puzdrá na navštívenky, dáždnyky, obaly na dáždnyky, batohy, plecniaky, slnečníky, peňaženky, nákupné tašky, vaky pre turistov, plážové tašky, kožené baliace tašky, kožené vrecká na balenie vecí, kufričky, kľúčenky.

20 - Lôžka pre zvieratá chované v domácnosti.

21 - Hrebene, česadlá a kefy pre zvieratá, misky na krmivo a pitie.

25 - Športové oblečenie, tričká, pracovné plášte, čiapky, priliehavé čiapky, šilty na čiapky, šilty na pokrývky hlavy, čiapkové štítky, oblečenie, odevy, kombinézy, šatky, šály, tielka, vesty, športové bundy, saká, nohavice, čelenky, pančuchy, ponožky, obuv, oblečenie pre zvieratá.

27 - Koberčeky do automobilov, podložky pod zvieratá ako ochrana interiérov automobilov.

28 - Hracie predmety a predmety na výcvik zvierat patriace do tejto triedy.

31 - Jedlé predmety pre zvieratá, vložkové, granulované a tabletkové krmivo pre domáce zvieratá, posilňujúce prípravky pre zvieratá, jedlé žuvacie predmety pre zvieratá, suché krmivá pre zvieratá, konzervované krmivá pre zvieratá, maškrtky pre zvieratá, podstielky pre zvieratá, nápoje pre zvieratá.

35 - Sprostredkovanie nákupu a predaj tovarov, maloobchodné služby s uvedenými tovarmi, sprostredkovanie obchodu s tovarmi prostredníctvom internetu, pomoc pri riadení obchodnej činnosti, poskytovanie obchodných alebo podnikateľských informácií, rozširovanie reklamných oznamov, štatistické informácie, rozširovanie reklamných materiálov zákazníkom, letáky, prospekty, tlačivá, vzorky, vydávanie a aktualizovanie reklamných materiálov, distribúcia vzoriek, obchodný alebo podnikateľský prieskum, poradenstvo v obchodnej činnosti, uverejňovanie reklamných textov, vydávanie reklamných alebo náborových textov, reklama, rozhlasová reklama, vzťahy s verejnosťou, televízna reklama, poradenské služby v oblasti obchodného alebo podnikateľského riadenia, prieskum trhu, obchodné alebo podnikateľské informácie, prenájom reklamných priestorov, podpora predaja (pre tretie osoby), spracovanie textov.

39 - Automobilová preprava, dovoz, doručovanie tovaru, prenájom dopravných prostriedkov.

41 - Filmová tvorba, vydávanie kníh, výroba televíznych a rozhlasových programov.

(540)



- (591) biela, odtiene modrej, oranžová, žltá, čierna
 (731) Tušan Richard, Ing., Liesková 5, 040 01 Košice, SK;

(210) 2933-2003

(220) 13.10.2003

8 (511) 29, 30

(511) 29 - Nakladaná zelenina; nakladané uhorky; konzervované ovocie; ovocné šaláty; zeleninové šaláty; konzervovaná zelenina; varená zelenina; zelenina v štipľavom náleve; zeleninové šťavy na varenie.

30 - Konzervačná soľ; korenie; omáčky do šalátov; šťavy ako chuťové prísady; šalátové zálievky; príchuti (arómy); príchuti do potravín s výnimkou esencií a éterických olejov; soľ na konzervovanie potravín.

(540) KOPRO

- (731) Koreniny Macek s. r. o., Bezručova 17/A, 941 01
 Nové Zámky, SK;

(210) 2975-2003

(220) 15.10.2003

8 (511) 20, 34, 35, 42

(511) 20 - Nábytok, divány, pohovky, postele, police, stojany, príslušenstvo s výnimkou kovového.

34 - Tabak, potreby pre fajčiarov, zápalky, cigarety.

35 - Organizovanie výstav na komerčné alebo reklamné účely, reklama, reklamné agentúry.

42 - Navrhovanie obalov a etikiet, priemyselný dizajn, umelecký dizajn, grafický dizajn, výzdoba interiérov, architektonické poradenstvo.

(540) OFF - ON

(731) Staško Michal, Mgr., UFÓN DIZAJN, Vážska 24, 921 01 Piešťany, SK;

(740) Beleščák Ladislav, Ing., Piešťany, SK;

(210) 3002-2003

(220) 17.10.2003

8 (511) 29, 30

(511) 29 - Vajcia, mliečne produkty; jedlé oleje a jedlé tuky.

30 - Majonéza a produkty z majonézy.

(540)



(591) modrá, svetlomodrá, žltá, oranžová, béžová, biela, zelená, hnedá

(731) UNILEVER N. V., Weena 455, 3013 AL Rotterdam, NL;

(740) Fajnorová Mária, Ing., Bratislava, SK;

(210) 3018-2003

(220) 20.10.2003

(310) 194651

(320) 5.8.2003

(330) CZ

8 (511) 29, 30, 32, 33

(511) 29 - Zeleninové šťavy na varenie

30 - Nálevy na ochutenie, ľad na osvieženie, nápoje z kávy, kakaa alebo čokolády, nápoje na báze čaju, prísady do nápojov s výnimkou esencií, príchuť do nápojov s výnimkou éterických olejov, sirup melasový, šerbety ako zmrzliny, šťavy s výnimkou dresingov.

32 - Minerálne vody, šumivé nápoje a iné nealkoholické nápoje, ovocné nápoje a šťavy, šerbety ako nápoje, sirupy a iné prípravky na prípravu nápojov, pivo.

33 - Alkoholické nápoje (s výnimkou pív).

(540) FIT

(731) Kofola a. s., Za drahou 1, 794 01 Krnov, CZ;

(740) Záthurecký Eugen, JUDr., Banská Bystrica, SK;

(210) 3025-2003

(220) 20.10.2003

8 (511) 16, 35, 36, 39, 40, 41

(511) 16 - Tlačoviny všetkých druhov, periodická a neperiodická tlač a publikácie, najmä časopisy, noviny, knihy, katalógy, prospekty, plagáty, fotografie, pohľadnice, kalendáre, formuláre, tlačivá, oblačky, diáre, knižárske výrobky, albumy, propagačné materiály a predmety z papiera, kartónu, lepenky a plastických hmôt patriace do triedy 16, obalový materiál z papiera a plastických hmôt patriaci do triedy 16, darčkové predmety z papiera, kartónu a lepenky patriace do triedy 16, ozdobné predmety z papiera alebo plastu patriace do triedy 16, puzdrá, stojany, podložky, kazety na kancelárske potreby; kazety a obaly na vizitky; otvárače na listy; stojany na pečiatky a fotografie; kazety a podložky na útržkové bloky; piernický tovar; písacie potreby; kancelárske potreby s výnimkou nábytku.

35 - Reklamná a inzertná činnosť; vydávanie reklamných materiálov; maloobchodná činnosť s tlačovinami; sprostredkovateľská činnosť v oblasti uvedených služieb.

36 - Činnosť ekonomických poradcov, vedenie účtovníctva, colné deklarácie, sprostredkovateľská činnosť v oblasti uvedených služieb.

39 - Nákladná cestná doprava, prenájom áut, prevádzkovanie strážených parkovísk, sprostredkovateľská činnosť v oblasti uvedených služieb.

40 - Sprostredkovanie tlače a tlače na reklamné, propagačné a darčkové predmety a ich obaly.

41 - Vydavateľská činnosť, najmä vydávanie novin časopisov, tlačovín, periodických a neperiodických publikácií, vydávanie a edícia elektronicky reprodukovateľných textov, grafických, obrazových a zvukových informácií, ktoré môžu byť opätovne spracovávané v sieti s výnimkou reklamných alebo náborových; sprostredkovateľská činnosť v oblasti uvedených služieb.

(540)

BESICO

(731) BESICO SK, s. r. o., Kaukazská 2, 851 01 Bratislava, SK;

(740) Hojčuš Peter, Ing., Bratislava, SK;

(210) 3026-2003

(220) 20.10.2003

8 (511) 16, 35, 41

(511) 16 - Tlačoviny všetkých druhov, periodická a neperiodická tlač a publikácie, najmä časopisy, noviny, knihy, katalógy, prospekty, plagáty, fotografie, pohľadnice, kalendáre.

35 - Reklamná a inzertná činnosť; vydávanie reklamných materiálov; maloobchodná činnosť s tlačovinami; sprostredkovateľská činnosť v oblasti uvedených služieb, sprostredkovanie obchodu s tovarmi.

41 - Vydavateľská činnosť, najmä vydávanie novín časopisov, tlačovín, periodických a neperiodických publikácií, vydávanie a edícia elektronicky reprodukovateľných textov, grafických, obrazových a zvukových informácií, ktoré môžu byť opätovne spracovávané v sieti s výnimkou reklamných alebo náborových; sprostredkovateľská činnosť v oblasti uvedených služieb.

(540) TRUCK SERVICES

(731) BESICO SK, s. r. o., Kaukazská 2, 851 01 Bratislava, SK;

(740) Hojčuš Peter, Ing., Bratislava, SK;

(210) 3027-2003

(220) 20.10.2003

8 (511) 16, 35, 41

(511) 16 - Tlačoviny všetkých druhov, periodická a neperiodická tlač a publikácie, najmä časopisy, noviny, knihy, katalógy, prospekty, plagáty, fotografie, pohľadnice, kalendáre.

35 - Reklamná a inzertná činnosť; vydávanie reklamných materiálov; maloobchodná činnosť s tlačovinami; sprostredkovateľská činnosť v oblasti uvedených služieb, sprostredkovanie obchodu s tovarmi.

41 - Vydavateľská činnosť, najmä vydávanie novín časopisov, tlačovín, periodických a neperiodických publikácií, vydávanie a edícia elektronicky reprodukovateľných textov, grafických, obrazových a zvukových informácií, ktoré môžu byť opätovne spracovávané v sieti s výnimkou reklamných alebo náborových; sprostredkovateľská činnosť v oblasti uvedených služieb.

(540) TRUCK MAGAZIN

(731) BESICO SK, s. r. o., Kaukazská 2, 851 01 Bratislava, SK;

(740) Hojčuš Peter, Ing., Bratislava, SK;

(210) 3028-2003

(220) 20.10.2003

8 (511) 16, 35, 41

(511) 16 - Tlačoviny všetkých druhov, periodická a neperiodická tlač a publikácie, najmä časopisy, noviny, knihy, katalógy, prospekty, plagáty, fotografie, pohľadnice, kalendáre.

35 - Reklamná a inzertná činnosť; vydávanie reklamných materiálov; maloobchodná činnosť s tlačovinami; sprostredkovateľská činnosť v oblasti uvedených služieb, sprostredkovanie obchodu s tovarmi.

41 - Vydavateľská činnosť, najmä vydávanie novín časopisov, tlačovín, periodických a neperiodických publikácií, vydávanie a edícia elektronicky reprodukovateľných textov, grafických, obrazových a zvukových informácií, ktoré môžu byť opätovne spracovávané v sieti s výnimkou reklamných alebo náborových; sprostredkovateľská činnosť v oblasti uvedených služieb.

(540) TRUCK KATALOG

(731) BESICO SK, s. r. o., Kaukazská 2, 851 01 Bratislava, SK;

(740) Hojčuš Peter, Ing., Bratislava, SK;

(210) 3044-2003

(220) 20.10.2003

8 (511) 9, 35, 37, 38

(511) 9 - Antény; hnacie zariadenie fungujúce po pripojení na televízny prijímač; káble (elektrické); koaxiálne káble; kamery; kondenzátory; konektory, spojky; kontakty elektrické; megafón; mikrofóny; nabíjačky akumulátorov; neónové reklamy; objektívy (optika); odrušovače (elektrotechnika); poistky; reproduktory, amplióny; sirény; spínače; elektrické spojky; zosilňovače.

35 - Sprostredkovanie obchodu s tovarom; reklama, reklamná činnosť.

37 - Inštalovanie opravy elektrických a elektronických zariadení.

38 - Elektronická pošta pomocou internetových sietí, zasielanie obchodných alebo inzertných dát pomocou internetových sietí, zasielanie informácií pomocou elektronických katalógov prostredníctvom internetových sietí, zasielanie informácií pomocou internetových sietí, elektronická pošta.

(540)



(591) čierna, modrá, červená

(731) Mravec Ján, Nová 44, 010 03 Žilina, SK;

(210) 3046-2003

(220) 20.10.2003

8 (511) 29, 30, 32

(511) 29 - Konzervované, najmä rýchlomrazené mäso, ryby, hydina a zverina; mäsové výťažky; mrazené, konzervované, zavárané ovocie a zelenina a zeleninové zmesi, varená zelenina; vajcia; jedlé oleje a tuky, mlieko a mliečne výrobky, tvaroh, syr, maslo, smotana, jogurt, kefir tiež s rôznymi príchuťami; konzervované ovocie, mäso, konzervovaná zelenina, čalamáda, želatína, marmelády, kompóty.

30 - Káva, čaj, kakao a na ich báze vyrobené nápoje a instantné výrobky; cukor, zmrzlina, puďingy, kaše na báze mlieka, šalátové dresingy;

32 - Nealkoholické nápoje; sirupy a iné prípravky na výrobu nápojov patriace do tejto triedy.

(540)



(591) červená, biela, modrá, žltá, oranžová

(731) FRIESLAND HUNGÁRIA Rt., Köntösgátsor 5-7, H-4031 Debrecen, HU;

(740) Mešková Viera, Ing., Bratislava, SK;

(210) 3080-2003

(220) 22.10.2003

8 (511) 29

(511) 29 - Syry všetkých druhov, syrové pasty, syrové nátierky.

(540) **BABY - SYR**

(731) NIKA, spol. s r. o., Nová 135, 017 01 Považská Bystrica, SK;

(740) Fajnorová Mária, Ing., Bratislava, SK;

(210) 3082-2003

(220) 23.10.2003

8 (511) 12

(511) 12 - Motorové vozidlá a časti motorového vozidla spadajúce do triedy 12.

(540) **RALLIART**

(731) KABUSHIKI KAISHA RALLIART, 5-5, Higashi-shinagawa 2-Chome, Harbor one Bldg. 3F, Shinagawa-Ku, Tokyo 140-002, JP;

(740) Bušová Eva, JUDr., Bratislava, SK;

(210) 3083-2003

(220) 23.10.2003

8 (511) 12

(511) 12 - Motorové vozidlá a časti motorového vozidla spadajúce do triedy 12.

(540)



(731) KABUSHIKI KAISHA RALLIART, 5-5, Higashi-shinagawa 2-Chome, Harbor one Bldg. 3F, Shinagawa-Ku, Tokyo 140-002, JP;

(740) Bušová Eva, JUDr., Bratislava, SK;

(210) 3091-2003

(220) 23.10.2003

8 (511) 36, 37, 42

(511) 36 - Realitná kancelária pre kúpu, predaj a prenájom nehnuteľností, sprostredkovanie kúpy, predaja, nájmu a prenájmu nehnuteľností, prevod nehnuteľností.

37 - Stavebníctvo (stavebná činnosť).

42 - Odborné a právne poradenstvo pri sprostredkovateľských a obstarávateľských službách pri nákupe a predaji nehnuteľností.

(540)



(731) Kardoš Lubomír, JUDr., Kladnianska 20, 821 05 Bratislava, SK;

(740) Obertáš Július, Ing., Bratislava, SK;

(210) 3092-2003

(220) 23.10.2003

8 (511) 36, 37, 42

(511) 36 - Realitná kancelária pre kúpu, predaj a prenájom nehnuteľností, sprostredkovanie kúpy, predaja, nájmu a prenájmu nehnuteľností, prevod nehnuteľností.

37 - Stavebníctvo (stavebná činnosť).

42 - Odborné a právne poradenstvo pri sprostredkovateľských a obstarávateľských službách pri nákupe a predaji nehnuteľností.

(540)



(591) červená, čierna, žltozelená

(731) Kardoš Lubomír, JUDr., Kladnianska 20, 821 05 Bratislava, SK;

(740) Obertáš Július, Ing., Bratislava, SK;

(210) 3093-2003

(220) 23.10.2003

8 (511) 9, 16, 35, 38, 39, 41, 42

(511) 9 - Magnetické nosiče údajov, nosiče zvukových záznamov, nosiče zvukovo-obrazových záznamov, audiovizuálne záznamové disky, programové vybavenie pre počítače, programy na počítačové hry.

16 - Firemné listiny, papierové propagačné materiály, letáky, prospekty, tlačivá a kancelárske potreby s výnimkou nábytku; kancelárska technika uvedená v triede 16, náhradné diely a príslušenstvo kancelárskej techniky uvedené v triede 16.

35 - Maloobchodná činnosť s magnetickými nosičmi údajov, s nosičmi zvukových záznamov, s nosičmi zvukovo-obrazových záznamov, s audiovizuálnymi záznamovými diskami, s programovým vybavením pre počítače, so softvérom, s počítačovými hrami; reklama, reklamné agentúry, rozširovanie reklamných materiálov zákazníkom, vydávanie a aktualizovanie reklamných materiálov, rozširovanie reklamných materiálov, prenájom reklamných plôch, zasielkové reklamné služby, spracovanie textov, uverejňovanie reklamných textov.

38 - Televízne vysielanie, satelitné vysielanie, káblové vysielanie, informačné kancelárie, tlačové kancelárie, spravodajské služby.

39 - Balenie tovarov, uskladňovanie tovarov, sprostredkovanie prepravy.

41 - Vzdelávanie, zábava, zábavné parky, informácie o možnosti zábavy, služby športovísk, prevádzkovanie športových zariadení, tvorba a výroba televíznych programov, výroba audiovizuálnych programov, výroba videofilmov, televízna zábava, organizovanie kultúrnych, športových, vzdelávacích a zábavných podujatí; prenájom a požičiavanie nahrávacích a premietacích zariadení, osvetľovacích zariadení, dekorácií, filmov, videopások; filmová tvorba, činnosť filmových štúdií; zhromažďovanie a poskytovanie informácií v oblasti kultúry, športu, zábavy a vzdelávania, poskytovanie klubových služieb (výchovno-zábavných), organizovanie a vedenie

koncertov, plesov, súťaží krásy, športových súťaží, vedomostných súťaží, zábavných súťaží, výstav na vzdelávacie a kultúrne účely, konferencií, školení, živých vystúpení, večierkov; služby nahrávacích štúdií, reportérske služby; vydateľská a nakladateľská činnosť s výnimkou vydávania reklamných a náborových textov, elektronická edičná činnosť (DTP služby).

42 - Zhromažďovanie a poskytovanie informácií o móde, meteorologické informácie a predpovede počasia.

(540) Extra

(731) Slovenská televízia, Mlynská dolina, 845 45 Bratislava, SK;

(740) Gruber Dalibor, Ing., Košice, SK;

(210) 3124-2003

(220) 24.10.2003

8 (511) 16, 34, 35

(511) 16 - Papier a výrobky z papiera, ktoré nie sú zahrnuté v iných triedach, tlačene materiály, publikácie, propagačné materiály, fotografie, plagáty, inzertné listy, katalógy, letáky, prospekty, brožúry, samolepky pre domácnosť a na kancelárske účely, obtačky, reklamné tlačoviny, záložky do kníh, vizitky, pohľadnice, listové papiere, výrobky knihárske, papierové reklamné predmety, písacie podložky, podložky na stôl papierové, podložky papierové pod poháre, kancelárske potreby (s výnimkou nábytku), bloky, notesy, diáre, kalendáre, pohľadnice, vrecká ako obaly (papierové alebo z plastu), papierové a igelitové tašky, prepisovacie ceruzky, guľôčkové perá, ťažidlá, písacie súpravy (súpravy písacích potrieb).

34 - Potreby pre fajčiarov, zapaľovače pre fajčiarov, zápalky, popolníky s výnimkou popolníkov z drahých kovov.

35 - Reklamná a propagačná činnosť, zasielanie reklamných a inzertných materiálov zákazníkom, poskytovanie propagačných služieb, aktualizovanie propagačných materiálov, vydávanie, zverejňovanie a publikovanie reklamných a propagačných textov, obstarávateľská, sprostredkovateľská a poradenská činnosť v oblasti reklamy a propagácie.

(540) NOESIS

(731) NOESIS, spol. s r. o., Vaníčkova 1594/1, 400 01 Ústí nad Labem, CZ;

(740) Mešková Viera, Ing., Bratislava, SK;

(210) 3134-2003

(220) 24.10.2003

8 (511) 16, 28, 35

(511) 16 - Papier, lepenka a výrobky z týchto materiálov, ktoré nie sú zahrnuté v iných triedach, tlačiarenské výrobky, knihy, fotografie, karty.

28 - Hry a hračky, najmä pohybujujúce sa postavičky v tvare fazule, hracie karty.

35 - Reklama.

(540)



(731) Moose Enterprise Pty Ltd, 7-13 Ardena Court, East Bentleigh VIC 3165, AU;

(740) PATENTSERVIS BRATISLAVA, a. s., Bratislava, SK;

(210) 3138-2003

(220) 27.10.2003

8 (511) 9, 16, 18, 20, 21, 22, 24, 25, 27, 28, 30, 32, 33, 34, 35, 41

(511) 9 - Prístroje a nástroje vedecké, námorné, geodetické, fotografické, filmové, optické prístroje pre váženie, meranie, signalizáciu, kontrolu (inšpekciu), záchranu a prístroje pre vyučovanie, prístroje a nástroje pre vedenie, prepínanie, premenu, akumuláciu, reguláciu alebo usmerňovanie elektrického prúdu, prístroje pre záznam, prenos, reprodukciu zvuku alebo obrazu, magnetické nosiče zvukových záznamov, gramofónových platní, automatické distribútor a mechanizmy pre prístroje uvádzané do činnosti vhođením mince, zapisovacie pokladnice, počítačové stroje, prístroje pre spracovanie informácií a počítače, hasiace prístroje.

16 - Papier, lepenka a výrobky z týchto materiálov, ktoré nie sú zahrnuté v iných triedach, tlačiarenské výrobky, potreby pre knižné väzby, fotografie, piernický tovar, lepidlá pre domácnosť, potreby pre umelcov, štetce, písacie stroje a kancelárske potreby (nezahŕňajúc nábytok), učebné a vyučovacie pomôcky okrem prístrojov, plastické obaly (nezaradené do iných tried).

18 - Koža, imitácia kože, výrobky z týchto materiálov, ktoré nie sú zahrnuté v iných triedach, koža zo zvierat, kufre a batožina, dáždniky, slnečníky, palice, sedlárske výrobky a biče.

20 - Nábytok, zrkadlá, rámy, výrobky neuvedené v iných triedach z dreva, korku, rákosia, vřbového prútia, z rohu, kostí, slonoviny, z kostíc, korytnačina, jantáru, perlete, morskej peny, náhrady všetkých týchto materiálov alebo náhrady z plastických hmôt.

21 - Náradie a nádoby pre domácnosť alebo kuchyňu (nie z drahých kovov, ani postriebných alebo pozlátených kovov), hrebene a umývacie hubky, kefy (s výnimkou štetcov), materiály pre výrobu kief a čistiacich potrieb patriace do tejto triedy, drôtenky na čistenie parkiet, sklo surové alebo opracované (s výnimkou stavebného skla), výrobky zo skla, porcelánu a majoliky neobsiahnuté v iných triedach.

22 - Laná, povrazy, sieťky, stany, plachty, plachtoviny, s výnimkou lôžkovín, vrecia (neobsiahnuté v iných triedach), materiály na vypchávanie (s výnimkou kaučuku alebo plastických hmôt), textilné materiály zo surových vlákien.

24 - Tkaniny a textilné výrobky, ktoré nie sú uvedené v iných triedach, prikrývky na posteľe a obrusy.

- 25 - Odevy, obuv, klobočnícky tovar.
 27 - Koberce, rohože, rohožky, linoleum a iné obklady podláh, tapety na steny (nie textilné).
 28 - Hry, hračky, potreby pre gymnastiku a šport, ktoré nie sú uvedené v iných triedach, vianočné ozdoby.
 30 - Káva, čaj, kakao, čokoláda, cukor, ryža, tapioka, ságo, kávové náhrady, múka a prípravky z obilnín, chlieb, pečivo, cukrovinky, zmrzlina, med, sirup melasový, droždie, prášky do cesta, soľ, horčica, ocot, nálevy (k ochuteniu), korenie, ľad pre osvieženie.
 32 - Pivo, minerálne vody, šumivé nápoje a iné nápoje nealkoholické, nápoje a šťavy ovocné, sirupy a iné prípravky k zhotovovaniu nápojov.
 33 - Alkoholické nápoje (s výnimkou piva).
 34 - Tabak, potreby pre fajčiarov, zápalky.
 35 - Propagačná činnosť, reklama.
 41 - Výchova, vzdelávanie, zábava, športové a kultúrne aktivity.

(540)



(731) TESCO STORES SR, a. s., Kamenné nám. 1/A, 815 61 Bratislava, SK;

(210) 3139-2003

(220) 27.10.2003

8 (511) 9, 16, 18, 20, 21, 22, 24, 25, 27, 28, 30, 32, 33, 34, 35, 41

(511) 9 - Prístroje a nástroje vedecké, námorné, geodetické, fotografické, filmové, optické prístroje pre váženie, meranie, signalizáciu, kontrolu (inšpekciu), záchranu a prístroje pre vyučovanie, prístroje a nástroje pre vedenie, prepínanie, premenu, akumuláciu, reguláciu alebo usmerňovanie elektrického prúdu, prístroje pre záznam, prenos, reprodukciu zvuku alebo obrazu, magnetické nosiče zvukových záznamov, gramofónových platní, automatické distribútory a mechanizmy pre prístroje uvádzané do činnosti vhadením mince, zapisovacie pokladnice, počítačové stroje, prístroje pre spracovanie informácií a počítače, hasiace prístroje.

16 - Papier, lepenka a výrobky z týchto materiálov, ktoré nie sú zahrnuté v iných triedach, tlačiarenské výrobky, potreby pre knižné väzby, fotografie, papiernický tovar, lepidlá pre domácnosť, potreby pre umelcov, štetce, písacie stroje a kancelárske potreby (nezahŕňajúc nábytok), učebné a vyučovacie pomôcky okrem prístrojov, plastické obaly (nezaradené do iných tried).

18 - Koža, imitácia kože, výrobky z týchto materiálov, ktoré nie sú zahrnuté v iných triedach, koža zo zvierat, kufre a batožina, dáždniky, slnečníky, palice, sedlárske výrobky a biče.

20 - Nábytok, zrkadlá, rámy, výrobky neuvedené v iných triedach z dreva, korku, rákosia, vŕbového prútia, z rohu, kostí, slonoviny, z kostíc, korytnačiny, jantáru, perlete, morskej peny, náhrady všetkých týchto materiálov alebo náhrady z plastických hmôt.

21 - Nádorie a nádoby pre domácnosť alebo kuchyňu (nie z drahých kovov, ani postríbrebných alebo pozlátených kovov), hrebene a umývacie hubky, kefy (s výnimkou štetcov), materiály pre výrobu kief, čistiacich potrieb patriace do tejto triedy, drôtenky na čistenie parkiet, sklo surové alebo opracované (s výnimkou stavebného skla), výrobky zo skla, porcelánu a majoliky neobsiahnuté v iných triedach.

22 - Laná, povrazy, sieťky, stany, plachty, plachtoviny, s výnimkou lôžkovín, vrecia (neobsiahnuté v iných triedach), materiály na vypchávanie (s výnimkou kaučuku alebo plastických hmôt), textilné materiály zo surových vlákien.

24 - Tkaniny a textilné výrobky, ktoré nie sú uvedené v iných triedach, prikrývky na posteľe a obrusy.

25 - Odevy, obuv, klobočnícky tovar.

27 - Koberce, rohože, rohožky, linoleum a iné obklady podláh, tapety na steny (nie textilné).

28 - Hry, hračky, potreby pre gymnastiku a šport, ktoré nie sú uvedené v iných triedach, vianočné ozdoby.

30 - Káva, čaj, kakao, čokoláda, cukor, ryža, tapioka, ságo, kávové náhrady, múka a prípravky z obilnín, chlieb, pečivo, cukrovinky, zmrzlina, med, sirup melasový, droždie, prášky do cesta, soľ, horčica, ocot, nálevy (k ochuteniu), korenie, ľad pre osvieženie.

32 - Pivo, minerálne vody, šumivé nápoje a iné nápoje nealkoholické, nápoje a šťavy ovocné, sirupy a iné prípravky na zhotovovanie nápojov.

33 - Alkoholické nápoje (s výnimkou piva).

34 - Tabak, potreby pre fajčiarov, zápalky.

35 - Propagačná činnosť, reklama.

41 - Výchova, vzdelávanie, zábava, športové a kultúrne aktivity.

(540)



(731) TESCO STORES SR, a. s., Kamenné námestie 1/A, 815 61 Bratislava, SK;

(210) 3145-2003

(220) 28.10.2003

8 (511) 25

(511) 25 - Bielizeň, podprsenky, pyžamá, tielka, tričká, vesty, župany, pánske spodky, spodničky, spodná bielizeň, slippy.

(540) ARSÜM

(731) Benedikovič Marian - DOMINIUM, Strečnianska 5, 851 05 Bratislava, SK;

(740) Kajabová Monika, JUDr., Bratislava, SK;

(210) 3146-2003

(220) 28.10.2003

8 (511) 25

(511) 25 - Bielizeň, podprsenky, pyžamá, tielka, tričká, vesty, župany, pánske spodky, spodničky, spodná bielizeň, slippy.

(540)

(591) červená, modrá

(731) Benedikovič Marian - DOMINIUM, Strečnianska 5, 851 05 Bratislava, SK;

(740) Kajabová Monika, JUDr., Bratislava, SK;

(210) 3147-2003

(220) 28.10.2003

8 (511) 25

(511) 25 - Bielizeň, podprsenky, pyžamá, tielka, tričká, vesty, župany, pánske spodky, spodničky, spodná bielizeň, slippy.

(540)

(591) červená, modrá

(731) Benedikovič Marian - DOMINIUM, Strečnianska 5, 851 05 Bratislava, SK;

(740) Kajabová Monika, JUDr., Bratislava, SK;

(210) 3148-2003

(220) 28.10.2003

8 (511) 25

(511) 25 - Bielizeň, podprsenky, pyžamá, tielka, tričká, vesty, župany, pánske spodky, spodničky, spodná bielizeň, slippy.

(540)

(591) červená, modrá

(731) Benedikovič Marian - DOMINIUM, Strečnianska 5, 851 05 Bratislava, SK;

(740) Kajabová Monika, JUDr., Bratislava, SK;

(210) 3151-2003

(220) 28.10.2003

8 (511) 29, 30, 32

(511) 29 - Mäso, ryby, hydina a zverina, morské živočíchy ako potrava; konzervované, sušené, varené a inak spracované ovocie a zelenina; prípravky zo všetkých uvedených tovarov; mliečne výrobky; peny; chladené dezerty; mliečne nápoje patriace do triedy 29; ochutené mliečne nápoje patriace do triedy 29; nápoje z mliečnych výrobkov patriace do triedy 29; polievky; sladké nátierky; slané nátierky; šaláty; nápoje patriace do triedy 29; plnky; malé občerstvenia medzi hlavnými jedlami zložené prevažne z produktov patriacich do triedy 29; hotové jedlá a ich zložky obsahujúce prevažne produkty patriace do triedy 29; proteínové látky; dipy.

30 - Ryža, cestoviny, obilniny a obilninové prípravky; čaj, káva, kakao; varená čokoláda, kávová esencia, kávové výťažky, zmesi kávy a čakanky; čakanka, čakankové zmesi, všetko na použitie ako kávové náhradky; neliečivé cukrovinky; pekárske a cukrárske výrobky, jemné pečivo, dezerty a zákusky, sušienky, kekсы a sucháre; vodové zmrzliny, smotanové zmrzliny, zmrzlinové výrobky, mrazený jogurt; mrazené cukrovinky; chladené a mrazené dezerty a zákusky; peny; šerbety; chlieb; jemné cestá; nápoje patriace do tejto triedy 30; plnky zložené prevažne z produktov patriacich do triedy 30; sladké nátierky; slané nátierky; malé občerstvenia medzi hlavnými jedlami zložené prevažne z produktov patriacich do triedy 30; melasový sirup, cukor, med, hotové jedlá a ich zložky obsahujúce prevažne produkty patriace do triedy 30; čokoláda; pizza, pizzové základy; omáčky, posýpky a polevy na pizzu; omáčky na cestoviny a ryžu; šalátové dresingy; majonéza; omáčky a chuťové omáčky; koreniny.

32 - Pivo, minerálne a sytené vody a iné nealkoholické nápoje, ovocné nápoje a ovocné šťavy; sirupy a iné prípravky na prípravu nápojov, všetky uvedené tovary patriace do triedy 32.

(540)

(591) červená, čierna, hnedá, béžová

(731) Mars, Incorporated, McLean, Virginia 22101, US;

(740) Fajnorová Mária, Ing., Bratislava, SK;

(210) 3152-2003

(220) 28.10.2003

8 (511) 29, 30, 32

(511) 29 - Mäso, ryby, hydina a zverina, morské živočíchy ako potrava; konzervované, sušené, varené a inak spracované ovocie a zelenina; prípravky zo všetkých uvedených tovarov; mliečne výrobky; peny; chladené dezerty; mliečne nápoje patriace do triedy 29; ochutené mliečne nápoje patriace do triedy 29; nápoje z mliečnych výrobkov patriace do triedy 29; polievky; sladké nátierky; slané nátierky; šaláty; nápoje patriace do triedy 29; plnky; malé občerstvenia medzi hlavnými

jedlami zložené prevažne z produktov patriacich do triedy 29; hotové jedlá a ich zložky obsahujúce prevažne produkty patriace do triedy 29; proteínové látky; dipy.

30 - Ryža, cestoviny, obilniny a obilninové prípravky; čaj, káva, kakao; tekutá čokoláda, kávové esencie, kávové výťažky, zmesi kávy a čakanky; čakanka a čakankové zmesi, všetko na použitie ako kávové náhradky; neliečivé cukrovinky; pekárske výrobky, jemné pečivo, koláče a zákusky, sušienky, keksy a sucháre; vodové zmrzliny, smotanové zmrzliny, zmrzlinové výrobky, mrazené jogurty; mrazené cukrovinky; chladené a mrazené dezerty a zákusky; peny; šerbety; chlieb; jemné cestá; nápoje patriace do tejto triedy 30; plnky zložené prevažne z produktov patriacich do triedy 30; sladké nátiery; slané nátiery; malé občerstvenia medzi hlavnými jedlami zložené prevažne z produktov patriacich do triedy 30; melasový sirup, cukor, med, hotové jedlá a ich zložky obsahujúce prevažne produkty patriace do triedy 30; čokoláda; pizza, pizzové základy; omáčky, posýpky a polevy na pizzu; omáčky na cestoviny a ryžu; šalátové dresingy; majonéza; omáčky; chuťové omáčky; koreniny; všetky uvedené tovary patriace do triedy 30.

32 - Pivo, minerálne a sytené vody a iné nealkoholické nápoje, ovocné nápoje a ovocné šťavy; sirupy a iné prípravky na prípravu nápojov, všetky uvedené tovary patriace do triedy 32.

(540) TWIXELS

(731) Mars, Incorporated, McLean, Virginia 22101, US;

(740) Fajnorová Mária, Ing., Bratislava, SK;

(210) 3160-2003

(220) 28.10.2003

(310) O-191134

(320) 28.4.2003

(330) CZ

8 (511) 9, 38, 42

(511) 9 - Počítače, adaptéry na počítače, náhradné diely na počítače, počítačové periférie, zariadenia na spracovanie informácií, tlačiarne, hardvér výpočtovej techniky alebo komunikačnej techniky zaradený v tejto triede, programové vybavenie, elektronické databázy, programové vybavenie pre informačné technológie a pre komunikáciu, programové vybavenie umožňujúce elektronické obchodovanie, programové vybavenie umožňujúce obchodný styk prostredníctvom počítačov, aplikačný softvér, záznamy s dokumentáciou a užívateľskými príručkami týkajúce sa počítačov alebo programového vybavenia, prístroje na záznam, prevod, prenos alebo reprodukciu zvuku alebo obrazu, prístroje na spracovanie informácií a ich jednotlivé súčasti a náhradné diely z tejto triedy, hardvér výpočtovej techniky, hardvér, programové vybavenie a elektronické systémy na podporu komunikácie a/alebo na zaistenie služieb pre zákazníka (užívateľa), a/alebo na zaistenie rozsiahlych služieb na dátových, hlasových a unifikovaných sieťach nazývaných Next Generation Networks, systémy informačných technológií zaradené v tejto triede, systémy výpočtovej, komunikačnej a informačnej techniky zaradené v tejto triede, systémy elektronické, elektronické

systémy dátovej komunikácie, systémy na prenos dát, hlasu a videa, prenosové elektronické systémy (výrobky) s ponukou komunikačných služieb pre zákazníka, komunikačné a telekomunikačné siete s rôznymi protokolmi, elektronické systémy (výrobky) pre poskytovateľa telekomunikačných služieb, informácie a záznamy v elektronickej podobe, dáta, databázy, informačné produkty na nosičoch aj v elektronických, dátových, informačných a komunikačných sieťach, elektronické siete, dátové siete, multimedialne aplikácie, multimedialne alebo informačné katalógy v elektronickej podobe, elektronické časopisy, elektronické periodiká a knihy v elektronickej podobe.

38 - Telekomunikácia, komunikácia pomocou terminálov alebo počítačov, elektronická pošta, počítačový prenos pošty a/alebo obrazu a/alebo zvuku, komunikácia a transakcia v sieti, tlačová agentúra, komunikácia prostredníctvom telefónov alebo mobilných telefónov alebo počítačov a služby s tým spojené, poskytovanie telekomunikačnej služby prenosu dát a ďalších informácií, prevádzkovanie dátovej siete, prevádzkovanie verejnej mobilnej rádiatelefónnej siete, sprostredkovateľská činnosť v oblasti telekomunikačnej a výpočtovej a informačnej techniky, sprostredkovanie prístupu užívateľov k službám siete internet, sprostredkovanie prístupu k dátovým sieťam, hlasová komunikácia prostredníctvom siete internet, prenos dát v dátových sieťach, šírenie, výmena a získavanie informácií a správ, výmena, získavanie a šírenie informácií a správ prostredníctvom telekomunikačnej siete alebo dátovej siete, alebo siete výpočtovej, alebo informačnej, alebo komunikačnej, alebo elektronickej techniky, alebo satelitov, alebo káblu, šírenie elektronických časopisov, elektronických periodík a kníh, šírenie elektronických tlačovín prostredníctvom počítačovej, dátovej, elektronickej, telekomunikačnej alebo informačnej siete, služby hlasovej schránky, telekomunikačné služby, služby pozostávajúce z priameho prepojenia lokálnej zákazníckej pevnej siete so sieťou mobilných telefónov, služby krátkych textových správ, teletext a služby s ním spojené, služby záznamu hovoru na centrálnom zariadení prevádzkovateľa siete alebo poskytovateľa služby, služby hlasovej pošty, hlasové služby poskytované užívateľom pobočkových sietí pripojených ku koncovému bodu verejnej telekomunikačnej siete vrátane sprostredkovania prístupu k verejnej telefónnej službe a služby poskytované uzatvoreným užívateľským skupinám aj v iných než pobočkových sieťach, faximilná účastnícka služba TELEFAXU, služba telefaxovej stanice pre verejnosť, dátové a obrazové služby v rámci štandardizovaného súboru služieb ISDN, poskytovanie informácií a iných informačných produktov všetkých druhov z oblasti komunikácie a telekomunikácie, poskytovanie dátových alebo telekomunikačných služieb, služby elektronickej pošty, služby konverzie prenosového protokolu, formátu a kódu, služby sprostredkovania správ, služby sprostredkovania prístupu k počítačovej sieti, služby dátovej siete, prenos dát a informácií, služby prístupu a pripojenia k dátovým a informačným sieťam a internetu, poskytovanie

komunikačných a informačných služieb, prenájom informačných a komunikačných miest, poskytovanie prístupu na on-line informačné služby a databázy, uchovanie a spracovanie dát a informácií elektronickými a počítačovými prostriedkami a prostredníctvom elektronickej pošty, prenos, poskytovanie alebo vyvolávanie informácií z počítačovej databázy, on-line informačné a databázové služby, poskytovanie informácií cez internet, komunikačné služby prostredníctvom internetu, vonkajších sietí a vnútorných sietí a ďalších elektronických prostriedkov.

42 - Návrh programového vybavenia, vývoj programového vybavenia, programovanie, aktualizácie programového vybavenia, údržby programového vybavenia, inštalácia počítačových programov, programovanie počítačov, prenájom doby prístupu k databáze, tvorba počítačových systémov, počítačové analýzy, regenerácia počítačových dát, technické štúdie v oblasti počítačov a programového vybavenia, prenájom programového vybavenia a počítačov, základný a aplikovaný výskum a vývoj, a odhady, a vyhodnotenia, a posudky v oblasti výpočtovej techniky, informačných systémov a dátovej komunikácie, prístup k počítačom s cieľom podnikat', hosting webových stránok, tvorba a správa WEB pre tretie osoby, odborné poradenské a konzultačné služby v oblasti vývoja softvéru a informačných systémov, technické projektové štúdie, odborné poradenské a konzultačné služby v oblasti počítačov, softvéru, informatiky a dátovej komunikácie, prenos dát alebo dokumentov z fyzických nosičov na elektronické nosiče, prevod (konverzia) dát a počítačových programov (nefyzický), tvorba a poskytovanie softvéru, tvorba a poskytovanie programového vybavenia a systému na podporu komunikácie a na zaistenie služieb pre zákazníka (užívateľa) a na zaistenie rozsiahlych služieb na dátových, hlasových a unifikovaných sieťach nazývaných Next Generation Networks, inžinierske služby pre telekomunikačné a dátové systémy, projektovanie a budovanie počítačových sietí, konzultačná a poradenská činnosť v odbore komunikačných sietí a informačných systémov, systémová integrácia - projektovanie v oblasti telekomunikačných systémov.

(540)



(731) Unient Communications, a. s., Barrandovská 60, 152 00 Praha 5, CZ;

(740) Mešková Viera, Ing., Bratislava, SK;

(210) 3161-2003

(220) 28.10.2003

(310) O-191133

(320) 28.4.2003

(330) CZ

8 (511) 9, 38, 42

(511) 9 - Počítače, adaptéry na počítače, náhradné diely na počítače, počítačové periférie, zariadenia na spracovanie informácií, tlačiarne, hardvér výpočtovej techniky alebo komunikačnej techniky za-

radený v tejto triede, programové vybavenie, elektronické databázy, programové vybavenie pre informačné technológie a pre komunikáciu, programové vybavenie umožňujúce elektronické obchodovanie, programové vybavenie umožňujúce obchodný styk prostredníctvom počítačov, aplikačný softvér, záznamy s dokumentáciou a užívateľskými príručkami týkajúce sa počítačov alebo programového vybavenia, prístroje na záznam, prevod, prenos alebo reprodukciu zvuku alebo obrazu, prístroje na spracovanie informácií a ich jednotlivé súčasti a náhradné diely z tejto triedy, hardvér výpočtovej techniky, hardvér, programové vybavenie a elektronické systémy na podporu komunikácie a/alebo na zaistenie služieb pre zákazníka (užívateľa), a/alebo na zaistenie rozsiahlych služieb na dátových, hlasových a unifikovaných sieťach nazývaných Next Generation Networks, systémy informačných technológií zaradené v tejto triede, systémy výpočtovej, komunikačnej a informačnej techniky zaradené v tejto triede, systémy elektronické, elektronické systémy dátovej komunikácie, systémy na prenos dát, hlasu a videa, prenosové elektronické systémy (výrobky) s ponukou komunikačných služieb pre zákazníka, komunikačné a telekomunikačné siete s rôznymi protokolmi, elektronické systémy (výrobky) pre poskytovateľa telekomunikačných služieb, informácie a záznamy v elektronickej podobe, dáta, databázy, informačné produkty na nosičoch aj v elektronických, dátových, informačných a komunikačných sieťach, elektronické siete, dátové siete, multimedialne aplikácie, multimedialne alebo informačné katalógy v elektronickej podobe, elektronické časopisy, elektronické periodiká a knihy v elektronickej podobe.

38 - Telekomunikácia, komunikácia pomocou terminálov alebo počítačov, elektronická pošta, počítačový prenos pošty a/alebo obrazu a/alebo zvuku, komunikácia a transakcia v sieti, tlačová agentúra, komunikácia prostredníctvom telefónov alebo mobilných telefónov alebo počítačov a služby s tým spojené, poskytovanie telekomunikačnej služby prenosu dát a ďalších informácií, prevádzkovanie dátovej siete, prevádzkovanie verejnej mobilnej rádiatelefontnej siete, sprostredkovateľská činnosť v oblasti telekomunikačnej a výpočtovej a informačnej techniky, sprostredkovanie prístupu užívateľov k službám siete internet, sprostredkovanie prístupu k dátovým sieťam, hlasová komunikácia prostredníctvom siete internet, prenos dát v dátových sieťach, šírenie, výmena a získavanie informácií a správ, výmena, získavanie a šírenie informácií a správ prostredníctvom telekomunikačnej siete alebo dátovej siete, alebo siete výpočtovej, alebo informačnej, alebo komunikačnej, alebo elektronickej techniky, alebo satelitov, alebo káblu, šírenie elektronických časopisov, elektronických periodík a kníh, šírenie elektronických tlačovín prostredníctvom počítačovej, dátovej, elektronickej, telekomunikačnej alebo informačnej siete, služby hlasovej schránky, telekomunikačné služby, služby pozostávajúce z priameho prepojenia lokálnej zákazníckej pevnej siete so sieťou mobilných telefónov, služby krátkych textových správ, teletext a služby s ním spojené, služby záznamu hovoru na centrálnom zariadení prevádzkovateľa siete alebo poskytovateľa služby, služby hlasovej

pošty, hlasové služby poskytované užívateľom pobočkových sietí pripojených ku koncovému bodu verejnej telekomunikačnej siete vrátane sprostredkovania prístupu k verejnej telefónnej službe a služby poskytované uzatvoreným užívateľským skupinám aj v iných než pobočkových sieťach, faximilná účastnícka služba TELEFAXU, služba telefaxovej stanice pre verejnosť, dátové a obrazové služby v rámci štandardizovaného súboru služieb ISDN, poskytovanie informácií a iných informačných produktov všetkých druhov z oblasti komunikácie a telekomunikácie, poskytovanie dátových alebo telekomunikačných služieb, služby elektronickej pošty, služby konverzie prenosového protokolu, formátu a kódu, služby sprostredkovania správ, služby sprostredkovania prístupu k počítačovej sieti, služby dátovej siete, prenos dát a informácií, služby prístupu a pripojenia k dátovým a informačným sieťam a internetu, poskytovanie komunikačných a informačných služieb, prenájom informačných a komunikačných miest, poskytovanie prístupu na on-line informačné služby a databázy, uchovanie a spracovanie dát a informácií elektronickými a počítačovými prostriedkami a prostredníctvom elektronickej pošty, prenos, poskytovanie alebo vyvolávanie informácií z počítačovej databázy, on-line informačné a databázové služby, poskytovanie informácií cez internet, komunikačné služby prostredníctvom internetu, vonkajších sietí a vnútorných sietí a ďalších elektronických prostriedkov.

42 - Návrh programového vybavenia, vývoj programového vybavenia, programovanie, aktualizácie programového vybavenia, údržby programového vybavenia, inštalácia počítačových programov, programovanie počítačov, prenájom doby prístupu k databáze, tvorba počítačových systémov, počítačové analýzy, regenerácia počítačových dát, technické štúdie v oblasti počítačov a programového vybavenia, prenájom programového vybavenia a počítačov, základný a aplikovaný výskum a vývoj, a odhady, a vyhodnotenia, a posudky v oblasti výpočtovej techniky, informačných systémov a dátovej komunikácie, prístup k počítačom s cieľom podnikateľ, hosting webových stránok, tvorba a správa WEB pre tretie osoby, odborné poradenské a konzultačné služby v oblasti vývoja softvéru a informačných systémov, technické projektové štúdie, odborné poradenské a konzultačné služby v oblasti počítačov, softvéru, informatiky a dátovej komunikácie, prenos dát alebo dokumentov z fyzických nosičov na elektronické nosiče, prevod (konverzia) dát a počítačových programov (nefyzický), tvorba a poskytovanie softvéru, tvorba a poskytovanie programového vybavenia a systému na podporu komunikácie a na zaistenie služieb pre zákazníka (užívateľa) a na zaistenie rozsiahlych služieb na dátových, hlasových a unifikovaných sieťach nazývaných Next Generation Networks, inžinierske služby pre telekomunikačné a dátové systémy, projektovanie a budovanie počítačových sietí, konzultačná a poradenská činnosť v odbore komunikačných sietí a informačných systémov, systémová integrácia - projektovanie v oblasti telekomunikačných systémov.

(540)



(591) čierna, zelená, biela

(731) Unient Communications, a. s., Barrandovská 60, 152 00 Praha 5, CZ;

(740) Meškova Viera, Ing., Bratislava, SK;

(210) 3178-2003

(220) 29.10.2003

8 (511) 9, 35, 38, 41, 42

(511) 9 - Počítačový softvér využívaný pri poskytovaní služieb starostlivosti o zákazníka a služieb riadenia vzťahov so zákazníkmi, menovite využívaný pri správe databáz a prístupe k databázam na prijímanie dopytov a odpovedanie na dopyty ohľadne predaja, služieb, technickej podpory a požiadaviek na všeobecné informácie od zákazníkov iných osôb.

35 - Služby riadenia vzťahov so zákazníkmi a služby starostlivosti o zákazníkov pre iné osoby, menovite zbieranie údajov do počítačových databáz, zoraďovanie údajov v počítačových databázach a prijímanie dopytov a odpovedanie na dopyty ohľadne predaja, služieb, technickej podpory a požiadaviek na všeobecné informácie od zákazníkov prostredníctvom rôznych médií; služby sprostredkovania zamestnania a správa centier na riadenie zákazníckych vzťahov, ktoré poskytujú služby starostlivosti o zákazníkov a služby správy vzťahov so zákazníkmi.

38 - Telekomunikačné služby, menovite poskytovanie telefónnych služieb, služieb elektronickej pošty a poskytovanie viacuzivateľského prístupu ku globálnej počítačovej informačnej sieti.

41 - Vzdelávacie služby, menovite kurzy a semináre v oblasti služieb starostlivosti o zákazníka a služieb riadenia vzťahov so zákazníkmi, menovite služieb, ktoré sa zameriavajú na prijímanie dopytov a odpovedanie na dopyty ohľadne predaja, služieb, technickej podpory a požiadaviek na všeobecné informácie od zákazníkov iných osôb.

42 - Služby programovania počítačov pre iné osoby, aplikačné služby, služby providera, menovite návrh, inštalácia, integrácia, sieťové prepojenie, hosting, prevádzka a údržba softvérových riešení pre iné osoby; služby vývoja databáz, technické konzultácie a implementačné služby v oblasti služieb starostlivosti o zákazníka a služieb riadenia vzťahov so zákazníkmi; výskum a vývoj výrobkov pre iné osoby; a služby plánovania obnovenia funkčnosti počítačov po krízových situáciách a obnovenie počítačových databáz.

(540) TELETECH

(731) TeleTech Holdings, Inc., 9197 S. Peoria St., Englewood, 80112 Colorado, US;

(740) Csekes Erika, JUDr., Bratislava, SK;

(210) 3181-2003

(220) 29.10.2003

8 (511) 35, 36

(511) 35 - Sprostredkovanie obchodu s tovarom.
36 - Sprostredkovateľská činnosť v oblasti poisťovníctva a finančníctva, sprostredkovanie kúpy, predaja a prenájmu nehnuteľností.

(540)

(731) CAPITOL, akciová spoločnosť, Ružová dolina 6, 821 08 Bratislava, SK;

(740) Dolanská Elena, RNDr., Bratislava, SK;

(210) 3182-2003

(220) 29.10.2003

8 (511) 35, 36

(511) 35 - Sprostredkovanie obchodu s tovarom.
36 - Sprostredkovateľská činnosť v oblasti poisťovníctva a finančníctva, sprostredkovanie kúpy, predaja a prenájmu nehnuteľností.

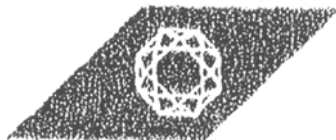
(540)

(731) CAPITOL, akciová spoločnosť, Ružová dolina 6, 821 08 Bratislava, SK;

(740) Dolanská Elena, RNDr., Bratislava, SK;

(210) 3183-2003

(220) 29.10.2003

8 (511) 36

(511) 36 - Sprostredkovanie služieb v oblasti finančníctva a kapitálového životného poistenia.

(540)

GARANTKAPITAL

(731) CAPITOL, akciová spoločnosť, Ružová dolina 6, 821 08 Bratislava, SK;

(740) Dolanská Elena, RNDr., Bratislava, SK;

(210) 3189-2003

(220) 29.10.2003

(511) 41 - Obveselenie, zábava, pobavenie.

(540)

(591) čierna, oranžová

(731) L. A. X. media, s. r. o., Dolný val 3, 010 01 Žilina, SK;

(210) 3193-2003

(220) 30.10.2003

8 (511) 9, 35, 41

(511) 9 - Počítačové databázy a počítačový softvér na zadávanie, uchovávanie spracovávanie a vyhľadávanie informácií týkajúcich sa poskytovania personálnych služieb, užívateľská dokumentácia a súbory s náповedou na použitie v súvislosti s nimi, distribuované ako jeden celok; softvér na vyhodnocovanie a školenie krátkodobých pracovníkov; počítačový softvér.

35 - Personálne služby; služby týkajúce sa výbere krátkodobých pracovníkov a krátkodobých odborných pracovníkov; krátkodobé personálne obsadzovanie; krátkodobé personálne obsadzovanie odborných pracovníkov; trvalé personálne obsadzovanie; trvalé personálne obsadzovanie odborných pracovníkov; nábor pracovníkov a odborných pracovníkov; sprostredkovanie práce; sprostredkovanie práce na obsadzovanie odborných pracovníkov; predvázacie služby a podpora predaja; administratívne riadenie obchodného podniku; reklama; riadenie obchodnej činnosti; správa podniku; kancelárske funkcie; obchodné informačné a poradenské služby týkajúce sa získavania krátkodobých a trvalých pracovníkov; služby personálneho riadenia a poradenstvo pri výbere pracovníkov, agentúrna činnosť v oblasti personalistiky; porady podnikom v oblasti organizovania obchodov a riadenia obchodných alebo priemyselných podnikov; porady s cieľom pomôcť podnikom a iným organizáciám rozvíjať a dynamizovať ich ľudské zdroje, činnosti a služby organizačných a ekonomických poradcov, podnikové poradenstvo a obchodný manažment, poradenstvo pri vedení podnikov, personálne poradenstvo, marketing a marketingové štúdie, služby zaisťujúce optimalizáciu firmového správania a fungovania s cieľom zvýšenia produktivity a profitability na základe cieľového riadenia vzťahu so zákazníkmi, organizačný manažment, obchodné informácie a pomoc pri riadení obchodnej činnosti, sprostredkovanie obchodných záležitostí, vyhľadávanie obchodných informácií pomocou internetu a globálnych telekomunikačných sietí.

41 - Organizovanie, zaisťovanie a usporadúvanie vzdelávacích akcií, seminárov, prednášok, kolokvií, sympózií s cieľom pomôcť podnikom a iným organizáciám rozvíjať a dynamizovať ich ľudské zdroje, inštruktážny výcvik týkajúci sa obchodnej činnosti a spracovania dát; vzdelávacie výučbové služby, skúšanie jednotlivcov na stanovenie personálnych schopností; skúšanie určené na stanovenie technických schopností, zručností a koordinácie zamestnancov a krátkodobého pomocného personálu; organizovanie personálnych skúšok a vyhodnocovanie všetkých druhov.

(540) Management Partners Group

(731) Management Partners Group, s. r. o., Dostojevského rad 7, 810 11 Bratislava, SK;

(210) 3194-2003

(220) 30.10.2003

8 (511) 9, 35, 41

(511) 9 - Počítačové databázy a počítačový softvér na zadávanie, uchovávanie, spracovávanie a vyhľadávanie informácií týkajúcich sa poskytovania personálnych služieb, užívateľská dokumentácia a súbory s náповedou na použitie v súvislosti s nimi, distribuované ako jeden celok; softvér na vyhodnocovanie a školenie krátkodobých pracovníkov; počítačový softvér.

35 - Personálne služby; služby týkajúce sa výberu krátkodobých pracovníkov a krátkodobých odborných pracovníkov; krátkodobé personálne obsadzovanie; krátkodobé personálne obsadzovanie odborných pracovníkov; trvalé personálne obsadzovanie; trvalé personálne obsadzovanie odborných pracovníkov; nábor pracovníkov a odborných pracovníkov; sprostredkovanie práce; sprostredkovanie práce na obsadzovanie odborných pracovníkov; predvážacie služby a podpora predaja; administratívne riadenie obchodného podniku; reklama; riadenie obchodnej činnosti; správa podniku; kancelárske funkcie; obchodné informačné a poradenské služby týkajúce sa získavania krátkodobých a trvalých pracovníkov; služby personálneho riadenia a poradenstvo pri výbere pracovníkov, agentúrna činnosť v oblasti personalistiky; porady podnikom v oblasti organizovania obchodov a riadenia obchodných alebo priemyselných podnikov; porady s cieľom pomôcť podnikom a iným organizáciám rozvíjať a dynamizovať ich ľudské zdroje, činnosti a služby organizačných a ekonomických poradcov, podnikové poradenstvo a obchodný manažment, poradenstvo pri vedení podnikov, personálne poradenstvo, marketing a marketingové štúdie, služby zaisťujúce optimalizáciu firemného správania a fungovania s cieľom zvýšenia produktivity a profitability na základe cieľového riadenia vzťahu so zákazníkmi, organizačný manažment, obchodné informácie a pomoc pri riadení obchodnej činnosti, sprostredkovanie obchodných záležitostí, vyhľadávanie obchodných informácií pomocou internetu a globálnych telekomunikačných sietí.

41 - Organizovanie, zaisťovanie a usporadúvanie vzdelávacích akcií, seminárov, prednášok, kolokvií, sympózií s cieľom pomôcť podnikom a iným organizáciám rozvíjať a dynamizovať ich ľudské zdroje, inštruktážny výcvik týkajúci sa obchodnej činnosti a spracovania dát; vzdelávacie výučbové služby, skúšanie jednotlivcov na stanovenie personálnych schopností; skúšanie určené na stanovenie technických schopností, zručností a koordinácie zamestnancov a krátkodobého pomocného personálu, organizovanie personálnych skúšok a vyhodnocovanie všetkých druhov.

(540)

(591) zelená, sivá

(731) Management Partners Group, s. r. o., Dostojevského rad 7, 810 11 Bratislava, SK;

(210) 3198-2003

(220) 30.10.2003

8 (511) 9, 16, 18, 24, 25, 28, 32, 33, 34, 35, 36, 38, 39, 41, 42, 45

(511) 9 - Zariadenia na zabezpečenie prevádzky sietí z oblastí výpočtovej techniky a ich jednotlivé časti a náhradné diely, vrátane sietí dátových, informačných a telekomunikačných, prístroje a nástroje optické, prístroje a nástroje na meranie a signalizovanie, prístroje a zariadenia na záznam, prenos, prevod, spracovanie a reprodukciu zvuku, obrazu, textu alebo iných dát či informácií, nosiče záznamov zvuku, obrazu, textu alebo iných dát či informácií, dáta, bázy dát, databázové produkty, databázové systémy, informácie a záznamy v elektronickej podobe, bez ohľadu na to, či sú uložené na samostatných nosičoch a/alebo v rámci dátových, informačných či telekomunikačných sietí, elektronické časopisy, elektronické periodiká a knihy v elektronickej podobe, súvisiaci softvér a hardvér, vrátane elektronických multimediálnych aplikácií, multimediálnych alebo informačných katalógov a aplikácií na prezeranie, spracovávanie alebo uchovávanie dát v elektronickej podobe.

16 - Papier, lepenka a výrobky z týchto materiálov zatriedené v tejto triede, výrobky z papiera, plagáty, kalendáre, pohľadnice, gratulácie, listové papiere, obálky, samolepky, obtačky, poznámkové bloky, obaly a dosky na spisy, zakladáče, maľovanky, activity books, baliaci papier, papierové obaly všetkých druhov, listy, vrecká na obalovú techniku patriace do tejto triedy, školské zošity, skicáre, ceruzky, pastelky, tuhy, gummy, strúhadlá, orezávacie strojčeky, peračníky, papierové tašky, papierové vreckovky, papierové obrusy a obrusky, ťažidlá na papier, tlačoviny, tlačivá, časopisy, periodiká, knihy, databázové produkty v papierovej forme, databázy v papierovej forme, tlačoviny z oblasti telekomunikácií, tlačiarenské výrobky, písmeňá pre tlačiarne, lósy, štočky, potreby na knižné väzby, písacie stroje a kancelárske potreby okrem nábytku, učebné pomôcky s výnimkou prístrojov, umelecké alebo ozdobné predmety z papiera, bublinové obaly (z plastov).

18 - Koža a imitácie kože, ako aj tovary z nich, pokiaľ sú obsiahnuté v tejto triede, najmä príručné tašky, tašky na spisy, sieťové tašky, cestovné neceséry (kožená galantéria), náprsné tašky, peňaženky, puzdrá na kľúče, puzdrá na vodičské preukazy, kožky a kožušiny, cestovné a príručné kufríky, dáždňiky, slnečníky, vychádzkové palice.

24 - Postel'né obliečky a materiály na prestieranie stolov, textilný tovar, pokiaľ nie je obsiahnutý v iných triedach, najmä postel'ná bielizeň, uteráky, stolná bielizeň, poťahový materiál na nábytok, záclony, závesy.

25 - Odevy, obuv, klobočnícky tovar, odevné súčasti, najmä šaty, košeľe, nohavice, tréningové obleky, svetre, kúpacie odevy, slipy, spodná bielizeň, spodničky, lyžiarske vetrovky, čapice, dámske kostýmy, obleky, tričká, dámska obuv, pánska obuv, športová obuv, sandále, čižmy, kozačky, výletná obuv, domáca obuv a detská obuv.

28 - Hry, hračky, pretekárske a športové náradie a náčinie (s výnimkou odevných súčastí), ozdoby na vianočné stromčeky s výnimkou osvetlenia a cukrovínek, pexesá, hracie karty, papierové hry, skladačky z papiera, papierové hračky, papierové hlavolamy.

32 - Pivo, minerálne vody a sytené vody a nápoje a iné nealkoholické nápoje, sirupy a iné prípravky na prípravu nápojov, najmä ovocné sirupy, ovocné koncentráty, nápojové prášky na prípravu nealkoholických nápojov.

33 - Vína, liehoviny a likéry.

34 - Fajčiarske potreby, najmä popolníky (nie z drahých kovov), zapaľovače, horľaviny do zapaľovačov, čističe ľuliek a fajok, napchávače ľuliek a fajok, taštičky na fajky, fajčiarske súpravy, fajčiarsky vreckový nožik, vačky na tabak, tabakové fajky, tabakové dózy, misky na tabak, vodné fajky, zariadenia na odrezávanie cigár, obaly na cigary a cigarety, škatuľky na cigary a cigarety, cigarové a cigaretové špičky, zápalky.

35 - Zhromažďovanie, poskytovanie, triedenie, preklad (informácií do počítačových báz dát) alebo iné spracovanie obchodných alebo podnikateľských informácií, vrátane vytvárania, spracovania a triedenia dát v rámci báz dát, pomoc pri riadení obchodných činností, prieskum trhu, šírenie propagačných informácií, najmä systematizácia informácií do počítačových báz dát, spracovanie špecializovaných podnikových evidencií, reklamná, inzertná a propagačná činnosť, rozširovanie a poskytovanie reklamných a inzertných materiálov, periodických a neperiodických tlačovín, najmä novín, časopisov určených na reklamu a propagáciu, prospektov, letákov, katalógov, reklamnej literatúry, brožúr v tlačenej podobe, na iných nosných médiách prostredníctvom siete internetu alebo inej podobnej verejnej či neverejnej telekomunikačnej siete, poskytovanie informácií týkajúcich sa služieb patriacich do tejto triedy prostredníctvom internetu.

36 - Finančné informácie; poskytovanie informácií týkajúcich sa služieb patriacich do tejto triedy.

38 - Komunikácia a prenos dát prostredníctvom verejnej alebo neverejnej telekomunikačnej siete vrátane internetu pomocou telefónov, mobilných telefónov, telefaxov, satelitov, počítačov či terminálov alebo akýmikoľvek inými prostriedkami, vrátane prenosu elektronickej pošty a prenosu dát v reálnom čase (prenosu zvuku, obrazu, textu alebo iných dát či informácií) a poskytovanie a sprostredkovanie služieb s tým spojených vrátane poskytovania prístupu a pripojenia k týmto telekomunikačným sieťam vrátane internetu, prevádzkovanie verejnej alebo neverejnej telekomunikačnej siete, šírenie a prístupňovanie elektronických tlačovín, časopisov, periodík, kníh a iných dát prostredníctvom verejnej alebo neverejnej telekomunikačnej siete vrátane internetu, poskytovanie informácií týkajúcich sa služieb patriacich do tejto triedy; prevádzkovanie elektronických nástieniek, diskusných skupín a fór na internete; poskytovanie prístupu k on-line informačných službám a bázam dát, tlačové agentúry.

39 - Skladovanie údajov a dokumentov uložených na hmotných nosičoch alebo v elektronickej podobe, poskytovanie informácií týkajúcich sa služieb patriacich do tejto triedy prostredníctvom internetu.

41 - Služby v oblasti vzdelávania, zábavy a športu, elektronické publikovanie (DTP), služby digitálneho spracovania obrazu, poskytovanie informácií týkajúcich sa služieb patriacich do tejto triedy.

42 - Návrhy, štrukturovanie a programovanie či iné vytváranie počítačových programov a počítačových systémov, najmä programového vybavenia internetových, intranetových či iných sieťových serverov, serverových staníc a systémov, vrátane ich inštalácie, zavádzania, aktualizácie a údržby, návrhy, štrukturovanie a programovanie či iné vytváranie báz dát, iných dátových systémov a aplikácií na ich spracovanie, vrátane poskytovania prístupu k nim a ich inštalácie, zavádzania, aktualizácie a údržby, návrhy, štrukturovanie a programovanie či iné vytváranie internetových či intranetových počítačových stránok a nástieniek (webpages a websites) a internetových či intranetových aplikácií, vrátane ich inštalácie, zavádzania, aktualizácie a údržby, hostovanie (poskytovanie voľného priestoru) na internetové či intranetové počítačové stránky a nástienky (webpages a websites) alebo hostovanie (poskytovanie voľného priestoru) v rámci týchto stránok či nástieniek, hostovanie (poskytovanie voľného priestoru) na internetové či intranetové aplikácie, prevod (konverzia) počítačových programov, dát či iných údajov v elektronickej podobe z rôznych formátov do iných formátov, prevod (konverzia) dokumentov, dát či iných údajov z fyzických médií na elektronickej podobe, poskytovanie informácií týkajúcich sa služieb patriacich do tejto triedy prostredníctvom internetu.

45 - Zoznamovacie služby, poskytovanie informácií týkajúcich sa služieb patriacich do tejto triedy prostredníctvom internetu.

(540)



(731) Seznam.cz, a. s., Naskové 1, 150 00 Praha 5, CZ;

(740) Fajnorová Mária, Ing., Bratislava, SK;

(210) 3199-2003

(220) 30.10.2003

8 (511) 9, 16, 18, 24, 25, 28, 32, 33, 34, 35, 36, 38, 39, 41, 42, 45

(511) 9 - Zariadenia na zabezpečenie prevádzky sietí z oblasti výpočtovej techniky a ich jednotlivé časti a náhradné diely, vrátane sietí dátových, informačných a telekomunikačných, prístroje a nástroje optické, prístroje a nástroje na meranie a signalizovanie, prístroje a zariadenia na záznam, prenos, prevod, spracovanie a reprodukciu zvuku, obrazu, textu alebo iných dát či informácií, nosiče záznamov zvuku, obrazu, textu alebo

iných dát či informácií, dáta, bázy dát, databázové produkty, databázové systémy, informácie a záznamy v elektronickej podobe, bez ohľadu na to, či sú uložené na samostatných nosičoch a/alebo v rámci dátových, informačných či telekomunikačných sietí, elektronicke časopisy, elektronicke periodiká a knihy v elektronickej podobe, súvisiaci softvér a hardvér, vrátane elektronickejších multimediálnych aplikácií, multimediálnych alebo informačných katalógov a aplikácií na prezeranie, spracovávanie alebo uchovávanie dát v elektronickej podobe.

16 - Papier, lepenka a výrobky z týchto materiálov zatriedené v tejto triede, výrobky z papiera, plagáty, kalendáre, pohľadnice, gratulácie, listové papiere, obálky, samolepky, oblačky, poznámkové bloky, obaly a dosky na spisy, zakladače, maľovanky, activity books, baliaci papier, papierové obaly všetkých druhov, listy, vrecká na obalovú techniku patriace do tejto triedy, školské zošity, skicáre, ceruzky, pastelky, tuhy, gummy, strúhadlá, orezávacie stroječky, peračníky, papierové tašky, papierové vreckovky, papierové obrusy a obrúsky, ťažidlá na papier, tlačoviny, tlačivá, časopisy, periodiká, knihy, databázové produkty v papierovej forme, databázy v papierovej forme, tlačoviny z oblasti telekomunikácií, tlačiarenské výrobky, písmená pre tlačiarne, lósy, štočky, potreby na knižné väzby, písacie stroje a kancelárske potreby okrem nábytku, učebné pomôcky s výnimkou prístrojov, umelecké alebo ozdobné predmety z papiera, bublinové obaly (z plastov).

18 - Koža a imitácie kože, ako aj tovary z nich, pokiaľ sú obsiahnuté v tejto triede, najmä príručné tašky, tašky na spisy, sieťové tašky, cestovné neceséry (kožená galantéria), náprsné tašky, peňaženky, puzdrá na kľúče, puzdrá na vodičské preukazy, kožky a kožušiny, cestovné a príručné kufríky, dáždniky, slnečníky, vychádzkové palice.

24 - Postelne obliečky a materiály na prestieranie stolov, textilný tovar, pokiaľ nie je obsiahnutý v iných triedach, najmä postelňa bielizeň, uteráky, stolná bielizeň, poťahový materiál na nábytok, záclony, závesy.

25 - Odevy, obuv, klobučnícky tovar, odevné súčasti, najmä šaty, košeľe, nohavice, tréningové obleky, svetre, kúpacie odevy, slippy, spodná bielizeň, spodničky, lyžiarske vetrovky, čapice, dámske kostýmy, obleky, tričká, dámska obuv, pánska obuv, športová obuv, sandále, čižmy, kozačky, výletná obuv, domáca obuv a detská obuv.

28 - Hry, hračky, pretekárske a športové náradie a náčinie (s výnimkou odevných súčastí), ozdoby na vianočné stromčeky s výnimkou osvetlenia a cukrovínek, pexasá, hracie karty, papierové hry, skladačky z papiera, papierové hračky, papierové hlavolamy.

32 - Pivo, minerálne vody a sytené vody a nápoje a iné nealkoholické nápoje, sirupy a iné prípravky na prípravu nápojov, najmä ovocné sirupy, ovocné koncentráty, nápojové prášky na prípravu nealkoholických nápojov.

33 - Vína, liehoviny a likéry.

34 - Fajčiarske potreby, najmä popolníky (nie z drahých kovov), zapalovače, horľaviny do zapalovačov, čističe ľuliek a fajok, napchávače ľuliek a fajok, taštičky na fajky, fajčiarske súpravy,

fajčiarsky vreckový nožík, vačky na tabak, tabakové fajky, tabakové dózy, misky na tabak, vodné fajky, zariadenia na odrezávanie cigár, obaly na cigary a cigarety, škatulky na cigary a cigarety, cigarové a cigaretové špičky, zápalky.

35 - Zhromažďovanie, poskytovanie, triedenie, preklad (informácií do počítačových báz dát) alebo iné spracovanie obchodných alebo podnikateľských informácií, vrátane vytvárania, spracovania a triedenia dát v rámci báz dát, pomoc pri riadení obchodných činností, prieskum trhu, šírenie propagačných informácií, najmä systematizácia informácií do počítačových báz dát, spracovanie špecializovaných podnikových evidencií, reklamná, inzertná a propagačná činnosť, rozširovanie a poskytovanie reklamných a inzertných materiálov, periodických a neperiodických tlačovín, najmä novín, časopisov určených na reklamu a propagáciu, prospektov, letákov, katalógov, reklamnej literatúry, brožúr v tlačenej podobe, na iných nosných médiách prostredníctvom siete internet alebo inej podobnej verejnej či neverejnej telekomunikačnej siete, poskytovanie informácií týkajúcich sa služieb patriacich do tejto triedy prostredníctvom internetu.

36 - Finančné informácie; poskytovanie informácií týkajúcich sa služieb patriacich do tejto triedy.

38 - Komunikácia a prenos dát prostredníctvom verejnej alebo neverejnej telekomunikačnej siete vrátane internetu pomocou telefónov, mobilných telefónov, telefaxov, satelitov, počítačov či terminálov alebo akýmkoľvek inými prostriedkami, vrátane prenosu elektronickej pošty a prenosu dát v reálnom čase (prenosu zvuku, obrazu, textu alebo iných dát či informácií) a poskytovanie a sprostredkovanie služieb s tým spojených vrátane poskytovania prístupu a pripojenia k týmto telekomunikačným sieťam vrátane internetu, prevádzkovanie verejnej alebo neverejnej telekomunikačnej siete, šírenie a sprístupňovanie elektronickejších tlačovín, časopisov, periodík, kníh a iných dát prostredníctvom verejnej alebo neverejnej telekomunikačnej siete vrátane internetu, poskytovanie informácií týkajúcich sa služieb patriacich do tejto triedy; prevádzkovanie elektronickejších násteniek, diskusných skupín a fór na internete; poskytovanie prístupu k online informačným službám a bázam dát, tlačové agentúry.

39 - Skladovanie údajov a dokumentov uložených na hmotných nosičoch alebo v elektronickej podobe, poskytovanie informácií týkajúcich sa služieb patriacich do tejto triedy prostredníctvom internetu.

41 - Služby v oblasti vzdelávania, zábavy a športu, elektronicke publikovanie (DTP), služby digitálneho spracovania obrazu, poskytovanie informácií týkajúcich sa služieb patriacich do tejto triedy.

42 - Návrhy, štrukturovanie a programovanie či iné vytváranie počítačových programov a počítačových systémov, najmä programového vybavenia internetových, intranetových či iných sieťových serverov, serverových staníc a systémov, vrátane ich inštalácie, zavádzania, aktualizácie a údržby, návrhy, štrukturovanie a programovanie či iné vytváranie báz dát, iných dátových systémov a aplikácií na ich spracovanie, vrátane

poskytovania prístupu k nim a ich inštalácie, zavádzania, aktualizácie a údržby, návrhy, štrukturovanie a programovanie či iné vytváranie internetových či intranetových počítačových stránok a nástienok (webpages a websites) a internetových či intranetových aplikácií, vrátane ich inštalácie, zavádzania, aktualizácie a údržby, hostovanie (poskytovanie voľného priestoru) na internetové či intranetové počítačové stránky a nástienky (webpages a websites) alebo hostovanie (poskytovanie voľného priestoru) v rámci týchto stránok či nástienok, hostovanie (poskytovanie voľného priestoru) na internetové či intranetové aplikácie, prevod (konverzia) počítačových programov, dát či iných údajov v elektronickej podobe z rôznych formátov do iných formátov, prevod (konverzia) dokumentov, dát či iných údajov z fyzických médií na elektronické médiá, poskytovanie informácií týkajúcich sa služieb patriacich do tejto triedy prostredníctvom internetu.

45 - Zoznamovacie služby, poskytovanie informácií týkajúcich sa služieb patriacich do tejto triedy prostredníctvom internetu.

(540) SEZNAM

(731) Seznam.cz, a. s., Naskové 1, 150 00 Praha 5, CZ;
(740) Fajnorová Mária, Ing., Bratislava, SK;

(210) 3200-2003

(220) 3.11.2003

8 (511) 14, 16, 36, 37

(511) 14 - Výrobky z drahých kovov a ich zliatin patriacich do tejto triedy, výrobky pokovované drahými kovmi a ich zliatinami patriace do tejto triedy, drahé kamene, polodrahokamy, výrobky z drahých kameňov a polodrahokamov patriace do tejto triedy, šperky a bižutéria; hodiny a hodinky, prístroje na meranie času.

16 - Obrazy, umelecké fotografie, publikácie, potreby pre výtvarníkov.

36 - Oceňovanie umeleckých diel.

37 - Opravy šperkov, hodín a hodínok, servisná činnosť v oblasti zlatníctva, šperkárstva a hodinárstva.

(540)



CASIS

klenotníctvo a galéria

(591) sivá, biela

(731) BATIS, s. r. o., Hviezdoslavova č. 257/8, 958 01 Partizánske, SK;

(210) 3209-2003

(220) 31.10.2003

8 (511) 5

(511) 5 - Farmaceutické prípravky a substancie na ľudské použitie; vakcíny.

(540) SIMPLIRIX

(731) GlaxoSmithKline Biologicals S. A., Rue de l'Institut 89, B - 1330 Rixensart, BE;

(740) Fajnorová Mária, Ing., Bratislava, SK;

(210) 3210-2003

(220) 31.10.2003

8 (511) 5

(511) 5 - Farmaceutické prípravky a substancie na ľudské a veterinárne použitie, lieky; farmaceutické prípravky, hlavne perorálne antikoncepčné prostriedky; veterinárne prípravky, zdravotnícke prípravky; dietetické látky prispôbené na lekárske účely, potrava pre dojčatá; náplasti, obväzový materiál; hmoty na plombovanie zubov a zubné vosky; dezinfekčné prostriedky; prípravky na ničenie rastlinných a živočíšnych škodcov; fungicídy, herbicídy.

(540) HARMONET

(731) Wyeth, Five Giralda Farms, Madison, New Jersey 07940-0874, US;

(740) Fajnorová Mária, Ing., Bratislava, SK;

(210) 3211-2003

(220) 31.10.2003

8 (511) 5

(511) 5 - Farmaceutické prípravky a substancie na ľudské a veterinárne použitie, lieky; farmaceutické prípravky, hlavne antibiotiká; veterinárne prípravky, zdravotnícke prípravky; dietetické látky prispôbené na lekárske účely, potrava pre dojčatá; náplasti, obväzový materiál; hmoty na plombovanie zubov a zubné vosky; dezinfekčné prostriedky; prípravky na ničenie rastlinných a živočíšnych škodcov; fungicídy, herbicídy.

(540) TAZOCIN

(731) Wyeth Holdings Corporation, Five Giralda Farms, Madison, New Jersey 07940-0874, US;

(740) Fajnorová Mária, Ing., Bratislava, SK;

(210) 3212-2003

(220) 31.10.2003

8 (511) 34

(511) 34 - Tabak, najmä tabak v surovom stave, fajkový tabak, tabakové výrobky, najmä cigary, potreby pre fajčiarov, zápalky.

(540) BLACK & WILD

(731) JMTM, INC., 1105 North Market Street, Suite 1028, Wilmington, Delaware 19899-8985, US;

(740) Tomeš Pavol, Ing., Bratislava, SK;

(210) 3215-2003

(220) 31.10.2003

8 (511) 9, 38

(511) 9 - Telekomunikačné, telefonické a komunikačné prístroje a nástroje; prístroje a nástroje pre dátovú komunikáciu; prístroje a nástroje na spracovanie, prenos, ukladanie, zber, protokolovanie, registrovanie, príjem a výber, vyhľadávanie, resp. obnovu údajov, ktoré sú vo forme zakódovaných údajov, textu, audio-, grafických obrázkov alebo video- alebo kombinácií týchto foriem; modemy; rádiové prístroje a nástroje vrátane rádiových pagerov a rádiových faximilných prístrojov a nástrojov; zakódované karty; inteligentné (programovateľné) karty; médiá na ukladanie informácií, údajov, obrazov a zvuku; strojovo snímateľné médiá a nosiče informácií; digitálna hudba (stiahnuteľná) poskytovaná z počítačovej databázy alebo z internetu vrátane MP3 internetových webových stránok; elektronické diáre, osobné digitálne pomocné prístroje (personal digital assistants); satelitné prijímacie a prenosové prístroje a nástroje; prístroje na počúvanie hudby stiahnuteľnej z internetu; nabíjačky akumulátorov na použitie s telekomunikačnými prístrojmi; batérie; adaptéry na použitie s telekomunikačnými prístrojmi; rádiotelefony, mobilné a fixné telefóny; filmové, video-, audio- a grafické obrázky stiahnuteľné z internetu; televízne prístroje a nástroje; periférne vybavenie pre televízie a počítače; elektrické a elektronické hracie prístroje zahrnuté v triede 9; počítače vrátane laptopov a notebookov; elektronické osobné organizéry (electronic personal organisers), elektronické navigačné prístroje a nástroje a prístroje a nástroje na určovanie a nastavenie polohy vrátane globálnych systémov na určovanie a nastavenie polohy; satelitné navigačné prístroje a nástroje a prístroje a nástroje na nastavenie a určovanie polohy; jednotky upevnené na stole alebo v automobile obsahujúce nosný reproduktor, ktorý umožňuje bez použitia rúk ovládanie telefónneho mikrotelefónu; vidlice na mikrotelefony umiestnené v automobile; časti a príslušenstvo zahrnuté v tr. 9 pre všetok vyššie uvedený tovar; počítačový softvér; stiahnuteľné tóny zvonenia a grafiky pre mobilné telefóny; CD-ROM-y; elektronické publikácie (stiahnuteľné) poskytované on-line z počítačovej databázy, internetu alebo z inej elektronickej siete.

38 - Služby telekomunikačné, služby mobilných a fixných telekomunikácií a telefónov, satelitných telekomunikácií, celulárnych telekomunikácií, rádiových a mobilných telefónov, rádiových faxov, rádio-pagingu (vyhľadávanie osôb) a rádiové komunikačné služby; prenos a príjem prostredníctvom rádia; prenájom, lízing a nájom telekomunikácií, rádií, rádiových telefónov a faxových prístrojov; dátová komunikácia a oznamovanie údajov prostredníctvom rádia, telekomunikácií a satelitu; služby automatických telefónnych odkazovačov; služby označovania osobných prípojok, osobné číslovanie v ústrediach (personal numbering services); zapožičanie náhradných telekomunikačných prístrojov v prípade poruchy, resp. havárie, straty alebo krádeže;

poskytovanie internetových služieb, najmä služieb týkajúcich sa prístupu na internet; telekomunikácia informácií (vrátane webových stránok), počítačových programov a akýchkoľvek iných údajov; elektronické poštové, mailové služby; poskytovanie tienidiel zobrazovacích jednotiek na telekomunikačných prístrojoch prispôbených podľa potreby zákazníka; poskytovanie služieb adresára; poskytovanie služieb založených na vyhľadávaní, resp. lokalizovaní pre telekomunikačné služby (provision of location based services for telecommunications services); poskytovanie bezdrôtových aplikačných protokolových služieb (wireless application protocol services) vrátane tých, ktoré využívajú bezpečnostný komunikačný kanál; poskytovanie informácií vzťahujúcich sa na alebo identifikujúcich telefónne a telekomunikačné prístroje a nástroje; poskytovanie služieb telefónneho adresára; služby výmeny údajov; prenos údajov prostredníctvom telekomunikácií; vysielanie a prenos rádiových alebo televíznych programov; videotextové, teletextové služby a služby spojené s prezeraním údajov; odkazové služby, služby spracovania správ, najmä posielanie, prijímanie, odosielanie a doručovanie správ vo forme textov, audio-, grafických obrazov alebo video- alebo kombinácia týchto foriem; služby unifikovaného spracovania správ; služby hlasovej pošty, resp. hlasovej schránky; poskytovanie služieb dátovj siete; videokonferenčné služby; videotelefonické služby; poskytovanie telekomunikačných spojení na internet alebo databázy; poskytovanie prístupu na digitálne hudobné webové stránky na internete; poskytovanie prístupu k MP3 webovým stránkam na internete; doručovanie digitálnej hudby prostredníctvom telekomunikácií; činnosť a riadenie vyhľadávacích zariadení; počítačom riadený prenos správ, údajov a obrazov; počítačové komunikačné služby; služby informačných kancelárií; prenos správ, spravodajstva a informácií o bežných, aktuálnych udalostiach; poskytovanie informácií vzťahujúcich sa k vyššie uvedeným službám.

(540) **VODAFONE**

(731) Vodafone Group Plc, Vodafone House The Connection, Newbury, Berkshire RG14 2FN, GB;

(740) PATENTSERVIS BRATISLAVA, a. s., Bratislava, SK;

(210) 3217-2003

(220) 3.11.2003

8 (511) 5

(511) 5 - Farmaceutické, zverolekárske a zdravotnícke prípravky, dietetické látky prispôbené na lekárske účely, potrava pre dojčatá, náplasti, obväzový materiál, hmoty na plombovanie zubov a zubné vosky, dezinfekčné prostriedky, prípravky na ničenie hmyzu, fungicídy, herbicídy.

(540) **ATUBRI**

(731) Pfizer Products Inc., Eastern Point Road, Mail Stop 4154, Groton, Connecticut 06340, US;

(740) Bušová Eva, JUDr., Bratislava, SK;

(210) 3218-2003

(220) 3.11.2003

8 (511) 32

(511) 32 - Pivo, minerálne a sýtené vody a iné nealkoholické nápoje, ovocné nápoje a ovocné šťavy, sirupy a iné prípravky na výrobu nápojov.

(540) ZING

(731) Schweppes International Limited, 25 Berkeley Square, London W1X 6HT, GB;

(740) Bušová Eva, JUDr., Bratislava, SK;

(210) 3219-2003

(220) 3.11.2003

8 (511) 5

(511) 5 - Farmaceutické prípravky - gastrointestinálne.

(540) TARGET PLUS

(731) BELUPO LIJEKOVI I KOZMETIKA d. d., Danica 5, 48 000 Koprivnica, HR;

(740) Fajnorová Mária, Ing., Bratislava, SK;

(210) 3225-2003

(220) 4.11.2003

8 (511) 30

(511) 30 - Cukrovinky vrátane mentolových cukríkov, nie na liečebné účely.

(540) COOL BERRY

(731) Cadbury Ireland Ltd., Malahide Road, Coolock, Dublin 5, IE;

(740) Bušová Eva, JUDr., Bratislava, SK;

(210) 3226-2003

(220) 4.11.2003

8 (511) 30

(511) 30 - Cukrovinky vrátane mentolových cukríkov, nie na liečebné účely.

(540) FRUIT BREEZERS

(731) Cadbury Ireland Ltd., Malahide Road, Coolock, Dublin 5, IE;

(740) Bušová Eva, JUDr., Bratislava, SK;

(210) 3227-2003

(220) 4.11.2003

8 (511) 30

(511) 30 - Cukrovinky vrátane mentolových cukríkov, nie na liečebné účely.

(540) TROPICAL CHILL

(731) Cadbury Ireland Ltd., Malahide Road, Coolock, Dublin 5, IE;

(740) Bušová Eva, JUDr., Bratislava, SK;

(210) 3228-2003

(220) 4.11.2003

8 (511) 9, 11, 20

(511) 9 - Profily na vedenie elektrického prúdu vrátane odporových profilov; prúdové zbernice na vysoké a nízke napätie a svetlovody; rozvodné prúdové zbernice; elektrické prípojky a pripojovacie zariadenia; vedenia, káblové kanály, rúrky na vedenie elektrického prúdu.

11 - Osvetľovacie prístroje a zariadenia; vonkajšie svietidlá, lucerny, pouličné osvetľovacie telesá; osvetľovacie telesá pre interiéry, závesné osvetľovacie telesá, stojanové osvetľovacie telesá, stojanové svietidlá, svetelné zdroje a žiarovky na osvetľovanie, svetlovodné rúrky na osvetľovanie, lampy, elektrické lampy, núdzové a bezpečnostné lampy; svietidlá, telesá svietidiel, guľové kryty svietidiel; stojany a nástenné držiaky na elektrické svietidlá, závesné zariadenia, armatúry, objímky, nosné konštrukcie a krycie rúrky; valcové cylindre, cylindre na svietidlá; tienidlá na svietidlá, držiaky na tienidlá, kryty svietidiel; difúzory na svetlo, reflektory a refraktory na svietidlá a osvetľovacie telesá.

20 - Profilové lišty a tyče na rámy; vodiace profily, záclonové tyče a koľajnice; nádoby, kontajner, dózy, kryty, skrine a tanky z plastov; nádoby na palivá a oleje z plastov pre motorové vozidlá vrátane motocyklov, ako aj pre stavebné a poľnohospodárske stroje.

(540) ELKAMET

(731) Elkamet Kunststofftechnik GmbH, Georg-Kramer-Strasse 3, D-35216 Biedenkopf, DE;

(740) Mešková Viera, Ing., Bratislava, SK;

(210) 3229-2003

(220) 4.11.2003

8 (511) 29

(511) 29 - Mlieko a mliečne výrobky, syry vrátane bryndze; syrové výrobky; bryndzové výrobky.

(540)

(551) kolektívna

(591) zelená, modrá, čierna, svetložltá

(731) Cech Bryndziarov Ružomberok, Hurbanova 6, 034 01 Ružomberok 1, SK;

(740) Fajnorová Mária, Ing., Bratislava, SK;

(210) 3230-2003

(220) 4.11.2003

8 (511) 9, 16, 41

(511) 9 - Elektronický prekladový vreckový slovník, kompaktné disky, nosiče dát, magnetické a optické nosiče údajov, záznamové disky, magnetické disky, videokazety, optické disky, diazopozitívy, exponované filmy, elektronické publikácie stiahnuté z telekomunikačnej siete, zariadenia a prístroje na prenos, reprodukciu alebo záznam zvuku alebo obrazu, počítače, počítačový softvér, prístroje a nástroje fotografické.

16 - Knihy, slovníky, publikácie, príručky, brožúry, tlačoviny, časopisy, prospekty, periodiká, noviny, katalógy, kancelárske obaly, knižné záložky, predmety z kartónu, podložky na písanie, pútače z papiera alebo lepenky, albumy, atlasy, mapy, plagáty, nálepky, písacie potreby, formu-

láre, fotografie, grafické zobrazenia, obrazy, kalendáre, kancelárske potreby s výnimkou nábytku, papiernický tovar, papierové vľajky, vrecká z papiera alebo plastických materiálov.

41 - Vzdelávanie, vyučovanie, jazykové školy, výučba cudzích jazykov a posunkovej reči, prekladateľské služby, tlmočenie posunkovej reči, školenia, korešpondenčné kurzy, diaľkové štúdium, výcvik a tréning riadiacich a manažérskych zručností, skúšanie a preskúšavanie riadiacich a manažérskych zručností, vydávanie kníh, príručiek a slovníkov, vydávanie periodickej a neperiodickej tlače, časopisov, novín, vydávanie on-line kníh a časopisov v elektronickej podobe, vydávanie zborníkov, výcvik, zverejňovanie textov s výnimkou reklamných, organizovanie a vedenie konferencií, kongresov, seminárov, kolokvií, sympózií, organizovanie kultúrnych alebo vzdelávacích výstav, organizovanie plesov, organizovanie vedomostných, zábavných alebo športových súťaží, zábava, výchovno-zábavné klubové služby, služby pre oddych a rekreáciu, informácie o vzdelávaní, poradenstvo v oblasti vzdelávania, pedagogické informácie, sprostredkovanie uvedených služieb.

(540)



(731) PhDr. Branislava Kuceková, VISTA, Němcovej 18, 040 01 Košice, SK;

(740) Porubčan Róbert, Ing., Ivanka pri Dunaji, SK;

(210) 3231-2003

(220) 5.11.2003

8 (511) 5

(511) 5 - Farmaceutické prípravky, najmä farmaceutické prípravky na liečenie kardiovaskulárnych ochorení a porúch; ochorení a porúch nervového systému a neurologických ochorení a porúch; urologických ochorení a porúch; gastrointestinálnych ochorení a porúch; muskuloskeletálnych ochorení a porúch; bolestí, zápalu a zápalových ochorení a porúch; metabolických ochorení a porúch; respiračných a infekčných ochorení a porúch; imunologických, bakteriálnych, vírusových a plesňových ochorení a porúch; psychiatrických ochorení a porúch; alergií; diabetu; obezity; erektilnej a sexuálnej dysfunkcie; hemolytických ochorení a porúch; farmaceutické prípravky, a to onkologické prípravky, dermatologické prípravky, oftalmologické prípravky; prípravky na odvykanie fajčenia, prípravky na liečenie tkanív a kože a gynekologické prípravky; zverolekárske a zdravotnícke prípravky; dietetické látky prispôbené na lekárske účely, potrava pre dojčatá; náplasti, obväzový materiál; hmoty na plombovanie zubov a zubné vosky; dezinfekčné prostriedky; prípravky na ničenie hmyzu; fungicidy, herbicidy.

(540) FYNDET

(731) Pfizer Products Inc., Eastern Point Road, Mail Stop 4154, Groton, Connecticut 06340, US;

(740) Bušová Eva, JUDr., Bratislava, SK;

(210) 3236-2003

(220) 5.11.2003

8 (511) 9, 35, 37, 38, 42

(511) 9 - Pamäťové a mikroprocesorové karty v počítačoch, kompaktné disky, kódované magnetické karty, magnetické pásky, meniče diskov, mikroprocesory, monitory (počítačový hardvér), myši (informatika), magnetické a optické nosiče údajov, pamäte počítačov, počítače, tlačiarne k počítačom, počítačové klávesnice, nahrané počítačové programy, počítačové programy stiahnuté z telekomunikačnej siete, počítačový softvér, počítač - zápisník, procesory (základné jednotky počítača), nahrané programy obsluhujúce počítač, pružné disky, elektronické publikácie, rozhrania (pre počítače), snímače (skenery), zariadenia na spracovanie údajov, zariadenia na ochranu počítačov pred vírusmi a nežiaducimi prienikmi do počítačového systému.

35 - Vyhľadávanie informácií v počítačových súboroch (pre zákazníka), zbieranie údajov do počítačovej databázy.

37 - Montáž, údržba a opravy počítačov.

38 - Počítačová komunikácia, počítačové terminály (komunikácia), poskytovanie užívateľského prístupu do svetovej počítačovej siete, prenos správ a obrázkov pomocou počítačov.

42 - Aktualizovanie počítačových programov, hostovanie na počítačových stránkach, inštalácia počítačových programov, návrh počítačových systémov, obnovovanie počítačových databáz, počítačové programovanie, zhotovovanie kópií počítačových programov, poradenské služby v oblasti počítačového hardvéru, prenájom počítačov, prenájom počítačového softvéru, servis počítačových programov, tvorba softvéru, vytváranie a udržiavanie počítačových stránok.

(540)



(731) Delta electronic services, a. s., Na Hrebienku 31, 811 02 Bratislava, SK;

(740) Guniš Jaroslav, Mgr., Bratislava, SK;

(210) 3237-2003

(220) 5.11.2003

8 (511) 33

(511) 33 - Vína všetkých druhov.

(540) Vínný kalich

(731) KON - RAD, spol. s r. o., Česká 15, 831 03 Bratislava, SK;

(740) Litvákova Edita, Ing., Bratislava, SK;

(210) 3238-2003

(220) 5.11.2003

8 (511) 33

(511) 33 - Vína všetkých druhov.

(540) Hradná réva

(731) KON - RAD, spol. s r. o., Česká 15, 831 03 Bratislava, SK;

(740) Litvákova Edita, Ing., Bratislava, SK;

(210) 3239-2003

(220) 5.11.2003

8 (511) 37

(511) 37 - Servis nádrží a potrubí.

(540)



(731) Majtán Ivan, Jaseňová 13, 010 01 Žilina, SK;

(210) 3240-2003

(220) 5.11.2003

8 (511) 10, 11, 14, 16, 20, 21, 24, 35, 37, 39

(511) 10 - Zariadenia na fyzické cvičenie na lekárske účely, zariadenia na estetickú masáž, fyzioterapeutické zariadenia, lampy na lekárske účely, masážne prístroje, matrace na podopretie na lekárske účely, nafukovacie matrace na lekárske účely, elektrické vyhrievané podušky na lekárske účely, podušky na lekárske účely, elektrické vyhrievané prikrývky na lekárske účely, uspávacie vankúše proti nespavosti na lekárske účely, UV-lampy na lekárske účely, vankúše proti preležaninám, vzduchové vankúše na lekárske účely.

11 - Ohrievače, ohrievadlá, elektrické ohrievacie podušky nie na lekárske účely, ponorné ohrievače, elektrické ohrievače na detské fľaše, ohrievače na nohy nie na lekárske účely, elektrické nánožníky nie na lekárske účely, ohrievače tanirov, elektrické vyhrievacie prikrývky nie na lekárske účely, UV-lampy nie na lekárske účely, elektricky vyhrievané vankúše nie na lekárske účely.

14 - Hodinky, hodinové skrinky, hodinové stroje, cvikacie hodiny.

16 - Firemné listiny, papierové propagačné materiály, letáky, prospekty, tlačivá a kancelárske potreby uvedené v triede 16, kancelárska technika uvedená v triede 16, náhradné diely uvedené v triede 16, príslušenstvo kancelárskej techniky uvedené v triede 16.

20 - Postelne matrace, lôžkoviny s výnimkou postelnej bielizne, vzduchové matrace s výnimkou matracov na lekárske účely, vzduchové vankúše nie na lekárske účely.

21 - Porcelánový riad, hlinený riad, oceľový riad, riad s výnimkou riadu z drahých kovov, panvice, panvice na vyprážanie, pokrievky, uzávery na pokrievky, kuchynské nádoby s výnimkou nádob z drahých kovov, kuchynské náradie s výnimkou náradia z drahých kovov, neelektrické kuchynské potreby.

24 - Bavlnené textílie, cestovné prikrývky, vlnené látky, poťahy na nábytok, obliečky na matrace, na podušky, na vankúše, postelňa bielizeň, postelne prikrývky, prikrývky.

35 - Maloobchodná činnosť v strojárskych oblasti, stavebnej oblasti, elektrotechnickej oblasti, s motorovými vozidlami a ich príslušenstvom, so zariadeniami na pohyb po zemi, vode alebo vo vzduchu, s priemyselnými olejmi a tukmi, s mazacími olejmi, s pohonnými hmotami, v oblasti spotrebnej elektroniky, s výpočtovou technikou, s obuvou, s textilom a textilnými výrobkami, s odevmi, s kožou a koženými výrobkami, koženkou a koženkovými výrobkami, železným materiálom a železnými výrobkami, hutným materiálom a hutnými výrobkami, nábytkom, keramikou, sklom, kryštálom, bižutériou, drogeriovými výrobkami, parfumeriou, kozmetickými výrobkami, drevom, drevenými výrobkami, stavebným materiálom, naftou, naftovými derivátmi, naftovými výrobkami, chemickými výrobkami, priemyselným tovarom, nealkoholickými nápojmi, alkoholickými nápojmi, poľnohospodárskymi produktmi a obilninami, s potravinami rastlinného aj živočíšneho pôvodu, s čerstvým ovocím a zeleninou, so živými zvieratami, so semenami, rastlinami a kvetmi, s potravou pre zvieratá, s nealkoholickými aj alkoholickými nápojmi, s tabakom, tabakovými výrobkami, drahými kameňmi, zlatom a zlatými výrobkami, striebrom a striebornými výrobkami, platinou a platinovými výrobkami, papierom a papierovými výrobkami, so strojmi a zariadeniami, s farmaceutickými výrobkami; činnosti reklamnej agentúry, rozširovanie, vydávanie a aktualizovanie reklamných materiálov, prenájom reklamných priestorov a plôch, prenájom reklamných materiálov, zásielkové reklamné služby, uverejňovanie reklamných textov, prenájom kancelárskych strojov a zariadení, aranžovanie výkladov, analýzy nákladov, inzertné činnosti, obchodný alebo podnikateľský prieskum, poradenstvo v obchodnej činnosti, prenájom kancelárskych strojov a zariadení, obchodný manažment a podnikové poradenstvo, organizovanie výstav na obchodné a reklamné účely, odborné obchodné poradenstvo, prieskum trhu, sekretárske služby, účtovníctvo, vedenie účtovných kníh.

37 - Montáž, údržba a opravy kancelárskych strojov, prístrojov a zariadení, montáž, údržba a opravy elektrických strojov, prístrojov a zariadení pre domácnosť.

39 - Skladovanie, balenie tovaru, služby v doprave a preprave, prenájom vozidiel a automobilov; automobilová preprava, nákladná doprava, kamiónová doprava, osobná doprava, preprava cenností, doprava pancierovými vozidlami, kuriérske služby.

(540)



(731) AML SLOVAKIA, s. r. o., Košická 3, 080 01 Prešov, SK;

(740) Gruber Dalibor, Ing., Košice, SK;

(210) 3241-2003

(220) 5.11.2003

8 (511) 10, 11, 14, 16, 20, 21, 24, 35, 37, 39

(511) 10 - Zariadenia na fyzické cvičenie na lekárske účely, zariadenia na estetickú masáž, fyzioterapeutické zariadenia, lampy na lekárske účely, masážne prístroje, matrace na podopretie na lekárske účely, nafukovacie matrace na lekárske účely, elektrické vyhrievané podušky na lekárske účely, podušky na lekárske účely, elektrické vyhrievané prikrývky na lekárske účely, uspávacie vankúše proti nespavosti na lekárske účely, UV-lampy na lekárske účely, vankúše proti preležaninám, vzduchové vankúše na lekárske účely.

11 - Ohrievače, ohrievadlá, elektrické ohrievacie podušky nie na lekárske účely, ponorné ohrievače, elektrické ohrievače na detské fľaše, ohrievače na nohy nie na lekárske účely, elektrické nánožníky nie na lekárske účely, ohrievače tanierov, elektrické vyhrievacie prikrývky nie na lekárske účely, UV-lampy nie na lekárske účely, elektricky vyhrievané vankúše nie na lekárske účely.

14 - Hodinky, hodinové skrinky, hodinové stroje, cvikacie hodiny.

16 - Firemné listiny, papierové propagačné materiály, letáky, prospekty, tlačivá a kancelárske potreby uvedené v triede 16, kancelárska technika uvedená v triede 16, náhradné diely uvedené v triede 16, príslušenstvo kancelárskej techniky uvedené v triede 16.

20 - Postel'ne matrace, lôžkoviny s výnimkou postel'nej bielizne, vzduchové matrace s výnimkou matracov na lekárske účely, vzduchové vankúše nie na lekárske účely.

21 - Porcelánový riad, hlinený riad, oceľový riad, riad s výnimkou riadu z drahých kovov, panvice, panvice na vyprážanie, pokrievky, uzávery na pokrievky, kuchynské nádoby s výnimkou nádob z drahých kovov, kuchynské náradie s výnimkou náradia z drahých kovov, neelektrické kuchynské potreby.

24 - Bavlnené textílie, cestovné prikrývky, vlnené látky, poťahy na nábytok, obliečky na matrace, na podušky, na vankúše, postel'ná bielizeň, postel'ne prikrývky, prikrývky.

35 - Maloobchodná činnosť v strojárskych oblasti, stavebnej oblasti, elektrotechnickej oblasti, s motorovými vozidlami a ich príslušenstvom, so zariadeniami na pohyb po zemi, vode alebo vo vzduchu, s priemyselnými olejmi a tukmi, s mazacími olejmi, s pohonnými hmotami, v oblasti spotrebnej elektroniky, s výpočtovou technikou, s obuvou, s textilom a textilnými výrobkami, s odevmi, s kožou a koženými výrobkami, koženou a koženkovými výrobkami, železným materiálom a železnými výrobkami, hutným materiálom a hutnými výrobkami, nábytkom, keramikou, sklom, kryštálom, bižutériou, drogériovými výrobkami, parfumériou, kozmetickými výrobkami, drevom, drevenými výrobkami, stavebným materiálom, naftou, naftovými derivátmi, naftovými výrobkami, chemickými výrobkami, priemyselným tovarom, nealkoholickými nápojmi, alkoholickými nápojmi, poľnohospodárskymi produktmi a obilninami, s potravinami rastlinného aj živočíšneho pôvodu, s čerstvým ovo-

cím a zeleninou, so živými zvieratami, so semenami, rastlinami a kvetmi, s potravou pre zvieratá, s nealkoholickými aj alkoholickými nápojmi, s tabakom, tabakovými výrobkami, drahými kameňmi, zlatom a zlatými výrobkami, striebrom a striebornými výrobkami, platínou a platínovými výrobkami, papierom a papierovými výrobkami, so strojmi a zariadeniami, s farmaceutickými výrobkami; činnosti reklamnej agentúry, rozširovanie, vydávanie a aktualizovanie reklamných materiálov, prenájom reklamných priestorov a plôch, prenájom reklamných materiálov, zásielkové reklamné služby, uverejňovanie reklamných textov, prenájom kancelárskych strojov a zariadení, aranžovanie výkladov, analýzy nákladov, inzertné činnosti, obchodný alebo podnikateľský prieskum, poradenstvo v obchodnej činnosti, prenájom kancelárskych strojov a zariadení, obchodný manažment a podnikové poradenstvo, organizovanie výstav na obchodné a reklamné účely, odborné obchodné poradenstvo, prieskum trhu, sekretárske služby, účtovníctvo, vedenie účtovných kníh.

37 - Montáž, údržba a opravy kancelárskych strojov, prístrojov a zariadení, montáž, údržba a opravy elektrických strojov, prístrojov a zariadení pre domácnosť.

39 - Skladovanie, balenie tovaru, služby v doprave a preprave, prenájom vozidiel a automobilov; automobilová preprava, nákladná doprava, kamiónová doprava, osobná doprava, preprava ceností, doprava pancierovými vozidlami, kuriérske služby.

(540)



(731) AML SLOVAKIA, s. r. o., Košická 3, 080 01 Prešov, SK;

(740) Gruber Dalibor, Ing., Košice, SK;

(210) 3258-2003

(220) 6.11.2003

8 (511) 3, 5, 6, 10, 16, 18, 20, 21, 25, 36, 37, 39, 40, 41, 42, 43, 44

(511) 3 - Kozmetické prípravky, esenciálne a éterické oleje, éterické esencie, kozmetické prípravky do kúpeľa, kúpeľové soli s výnimkou solí na liečebné účely, toaletné prípravky, vlasové vody, dezodoranty na osobnú potrebu, kolínske a toaletné vody, šampóny, mydlá.

5 - Liečivé prípravky do kúpeľa, liečivé kúpeľové soli, bahno na kúpele, medicínske bahno, prípravky do perličkových kúpeľov, masti na farmaceutické a lekárske účely, minerálne vody na liečenie, oleje na lekárske použitie, minerálne soli, vitamínové prípravky, prípravky na osvieženie vzduchu, ovínadlá.

6 - Drobné spomienkové predmety z obyčajných kovov a ich zliatin.

10 - Bandáže, zariadenia na cvičenie na lekárske účely, fyzioterapeutické zariadenia, masážne prístroje.

16 - Drobné spomienkové predmety (diáre, bloky, ceruzky, perá, pohľadnice, kalendáre, prospekty, tlačoviny, publikácie).

18 - Drobné spomienkové predmety z kože a z imitácie kože (prívesky, náramky, kľúčienky, puzdrá, obaly, peňaženky, kabelky, kufričky, tašky).

20 - Drobné spomienkové predmety z dreva, vosku, sadry alebo plastu (dekoratívne predmety a ozdoby, nástenné ozdoby, figuríny a sošky, umelecké diela).

21 - Drobné spomienkové predmety s výnimkou predmetov z drahých kovov (vázičky, cukorničky, koreníčky, dózy, nádoby na pitie, misky, porcelánové a sklenené ozdoby, labutienky, dekorácie).

25 - Drobné spomienkové predmety (čiapky, šály, šiltovky, tričká).

36 - Finančný lízing, faktoring a forfaiting.

37 - Pranie alebo čistenie bielizne, oprava a údržba vodoinštalácie, vodoinštalčné práce, opravy a údržba, čistenie zariadení na čerpanie prírodných liečivých zdrojov, bazénov.

39 - Nepravidelná autobusová doprava, sprostredkovanie prepravy, zabezpečenie dopravy, sprevádzanie turistov.

40 - Výroba tepelnej energie a teplej vody.

41 - Informácie o možnostiach rekreácie, rozptýlenia, zábavy, výchovy a vzdelávania; sprostredkovanie kultúrnych a športových podujatí.

42 - Poradenská a konzultačná činnosť v oblasti hardvéru a softvéru, chemické analýzy, kontrola kvality prírodných liečivých zdrojov.

43 - Hotelierske služby, poskytovanie prechodného ubytovania, rezervácie prechodného ubytovania, rezervácie hotelov a penziónov, prevádzkovanie hotelového ubytovania, turistické ubytovne, sprostredkovanie prechodného ubytovania a stravovania, poskytovanie stravy a nápojov, reštaurácie, bufety, jedálne a kaviarne, prenájom prednáškových miestností.

44 - Verejné kúpele, sanatóriá a zotavovne, zdravotnícka starostlivosť, komplexná kúpeľná starostlivosť, poskytovanie ambulantných služieb, doplnkové zdravotnícke služby, ako zubolekárske, kozmetické, osobitné vyšetrenia a kondičné cvičenia, fyzioterapia, balneoterapia a rehabilitácia, aromaterapeutické služby, ošetrovateľské služby, parné kúpele, masáže, prevádzkovanie termálneho kúpaliska a plaveckého bazénu na liečebné účely, záhradnícke a záhradkárске služby.

(540)



(731) Liečebné termálne kúpele, a. s., Sklené Teplice
100, 966 03 Sklené Teplice, SK;

(210) 3282-2003

(220) 10.11.2003

8 (511) 6, 7, 9, 11, 16, 35, 37, 38, 39, 40, 41, 42, 43, 45

(511) 6 - Kovové konštrukčné časti energetických zariadení vrátane špeciálnych pomocných zariadení, ako sú napr. stožiare, oceľové konštrukcie, kovové potrubia; drobné zámočnícke výrobky.

7 - Hydraulické turbíny, strojové konštrukčné časti energetických zariadení vrátane špeciálnych pomocných zariadení.

9 - Prístroje a nástroje na vedenie, distribúciu, transformáciu, akumuláciu, reguláciu alebo kontrolu elektrického prúdu; prístroje a nástroje vedecké, fotografické, optické, signalizačné, kontrolné, dozorné, záchranné a vzdelávacie; populačné zariadenia; elektrické a elektronické zariadenia na výpočet a odovzdávanie štatistických údajov a informácií; elektrické zariadenia na diaľkové ovládanie priemyselných operácií a procesov; elektrodynamicke zariadenia na diaľkové riadenie signalizácie; elektrické vedenia, elektrické akumulátory, bleskozvody, elektrické káble, elektrické spojky, elektrické svorky, elektrické hlásiče, elektrické kondenzátory, elektrické meniče, elektrické objímky, elektrotechnické odbočné skrinky, elektrotechnické prípojky, prúdové usmerňovače, elektrické regulátory, rozvodné skrine, spínacie skrine, svetelné alebo mechanické signalizačné panely, skriňové rozvážače, transformátory a trafostanice; meracie prístroje, elektrické meracie zariadenia, elektrické monitorovacie prístroje; rozvody verejného osvetlenia; softvér, nahrané operačné programy.

11 - Tlakové zásobníky vody, parné a horúcovodné potrubia, kotly, parné akumulátory; lampy verejného osvetlenia; bojler, ohrievače vody, zariadenia na čistenie odpadových vôd, články pre atómové reaktory, destilačné prístroje, dýzy, expanzné nádrže na ústredné vykurovanie, acetylénové generátory, plynové generátory, horáky, chladiarne, chladiace komory, chladiace nádoby, chladiace stroje, prístroje a zariadenia, zariadenia na spracovanie jadrových palív a jadrové spomaľovače, jadrové reaktory, klimatizačné zariadenia.

16 - Firemné listiny, papierové propagačné materiály, manuály počítačových programov (ako príručky), letáky, prospekty, tlačivá a kancelárske potreby s výnimkou nábytku, kancelárska technika, náhradné diely a príslušenstvo kancelárskej techniky patriace do tejto triedy.

35 - Sprostredkovanie obchodu s tlakovými zariadeniami, parnými a horúcovodnými potrubiami, kotlami, hydraulickými strojmi, motorovými vozidlami, s elektrickými a elektronickými strojmi, prístrojmi a zariadeniami, s elektrickými materiálmi, ako sú elektrické vedenia, elektrické akumulátory, bleskozvody, elektrické káble, elektrické spojky, elektrické svorky, elektrické hlásiče, elektrické kondenzátory, elektrické meniče, elektrické objímky, elektrotechnické odbočné skrinky, elektrotechnické prípojky, prúdové usmerňovače, elektrické regulátory, rozvodné skrine, spínacie skrine, svetelné alebo mechanické signalizačné panely, skriňové rozvážače, transformátory, trafostanice, vzduchotechnické zariadenia, transportné zariadenia, náhradné diely

prívesov, paliet, kontajnerov, vodné turbíny, príslušenstvo k vodným elektrárnám, s kovovým nábytkom, so strojmi a zariadeniami na spracovanie nerastných hmôt; sprostredkovanie nákupu a predaja elektrickej energie a tepla; činnosti reklamnej agentúry, rozširovanie, vydávanie a aktualizovanie reklamných materiálov, prenájom reklamných plôch, zásielkové reklamné služby, uverejňovanie reklamných textov, prenájom kancelárskych strojov a zariadení, aranžovanie výkladov, inzertné činnosti, obchodné prieskumy.

37 - Montáž, údržba a opravy elektrických zariadení a prístrojov; montáž a oprava plynových technických zariadení, kotlov, horákov, konštrukcií, tlakových nádob, meračov tepla; výstavba energetických a teplárenských diel a zariadení potrebných na ich prevádzku; oprava elektromerov, zvraciacich transformátorov, rotačných strojov a asynchrónnych motorov; inštalácia a údržba elektrických rozvodov; murárske a natieračské práce súvisiace s energetickými zariadeniami; oprava a údržba hydraulických strojov a motorových vozidiel; prenájom stavebných strojov a zariadení.

38 - Informačné kancelárie, telekomunikačné informácie, telefónna komunikácia, komunikácia prostredníctvom optických káblov, počítačová komunikácia, prenájom telekomunikačných prístrojov, prenájom prístrojov na prenos informácií, prenos signálu pomocou satelitu, telefonické služby, služby zabezpečujúce vstup do telekomunikačných sietí, prenášanie správ telegrafmi, telegrafická komunikácia, telegrafický prenos, telegrafné služby, poskytovanie telekomunikačného pripojenia do svetovej počítačovej siete, elektronická pošta.

39 - Rozvod elektrickej energie a tepla; balenie tovarov a uskladňovanie tovarov; prenájom dopravných mechanizmov; autobusová doprava, nákladná doprava, kamiónová doprava, osobná doprava, preprava cenností, doprava pancierovými vozidlami.

40 - Výroba elektrickej energie a tepelnej energie, likvidácia rádioaktívneho odpadu; likvidácia odpadu, recyklácia odpadu, spaľovanie odpadu a spracovanie odpadu.

41 - Organizovanie a vedenie kolokvií, kongresov, seminárov, konferencií a sympózií; vydávanie kníh a časopisov, vydávanie kníh a časopisov v elektronickej forme.

42 - Projektová a inžinierska činnosť v investičnej výstavbe, projektovanie strojárnských výrobkov a vzduchotechnických zariadení, projektovanie elektrorozvodných sietí, transformovní, rozvodní, priemyselných a slaboprúdových elektroinštalácií, inžinierska činnosť distribučného systému vysokonapäťovej siete, dozor a technická inšpekcia, odborné a technické konzultácie, elektrotechnická posudková činnosť; revízne skúšky materiálov prevádzkových kotlov, plynových zariadení a elektrických zariadení, revízne skúšky spôsobilosti zdvíhacích zariadení; ciachovanie elektromerov a meracích súprav; geologický výskum, grafický dizajn, priemyselný dizajn, kontrola kvality; obnovovanie počítačových databáz, počítačové programovanie; inštalácia,

aktualizácia a zhotovovanie kópií počítačových programov; návrh počítačových systémov, poradenské služby v oblasti počítačového hardvéru; prenájom počítačového softvéru.

43 - Poskytovanie, rezervácie a prevádzkovanie prechodného ubytovania, turistického ubytovania a hotelového ubytovania, ubytovacie kancelárie zabezpečujúce prechodné ubytovanie, penzióny, reštaurácie, príprava a dodávka jedál.

45 - Poradenstvo v oblasti bezpečnosti, osobní strážcovia.

(540) Naša energia patrí Vám

(731) VÝCHODOSLOVENSKÁ ENERGETIKA a. s., Mlynská 31, 040 01 Košice, SK;

(740) Gruber Dalibor, Ing., Košice, SK;

(210) 3284-2003

(220) 10.11.2003

8 (511) 1, 2, 3, 4, 5, 7, 8, 9, 10, 11, 14, 16, 17, 18, 19, 20, 21, 22, 24, 25, 26, 27, 28, 29, 30, 31, 32, 33, 34, 35, 36, 41

(511) 1 - Chemikálie na priemyselné účely, pre vedu a fotografiu, poľnohospodárstvo, záhradníctvo a lesníctvo okrem fungicídov, herbicídov, insekticídov a prípravkov na ničenie škodcov, umelé živice v nespracovanom stave, plastické hmoty v nespracovanom stave, pôdne hnojivá, zmesi do hasiacich prístrojov, prípravky na kalenie a zváranie kovov, chemické látky na konzervovanie potravín, triesloviny, spojivá a lepidlá na používanie v priemysle.

2 - Bieloby ako farbivá a farby, laky, fermeže, textilné farby, prípravky na farbenie potravín a nápojov, farbivá, antikoročné a impregnačné nátery, farbiarske prípravky, moridlá, prírodné živice v surovom stave.

3 - Pracie a bieliace prípravky, prípravky na čistenie, leštenie, odmasťovanie a brúsenie, toaletné prípravky, mydlá, voňavkárské výrobky, éterické oleje, kozmetické prípravky, vlasové vodičky, prípravky na čistenie zubov.

4 - Priemyselné oleje a tuky, mazadlá, prostriedky na viazanie prachu, palivá, palivové drevo, pohonné hmoty, materiály na svietenie, sviečky, sviece, knôty.

5 - Farmaceutické, zverolekárske a zdravotnícke prípravky, lekárnice plné, dietetické látky prispôbené na lekárske účely, potrava pre dojčatá, náplasti, obväzový materiál, hmoty na plombovanie zubov a zubné odtlačky, dezinfekčné prostriedky, prípravky na ničenie rastlinných a živočíšnych škodcov, prípravky na ničenie hmyzu, antiparazitné látky, fungicídy, herbicídy, vodovzdorná náplast, textilná náplast, elastická náplast, náplast na citlivú pokožku, náplast na prsty, dezinfekčná náplast, náplast na otlaky, krúžky na otlaky, náplast na kurie oká, náplast v spreji.

7 - Elektrické vysávače prachu, leštičky parkiet, práčky.

8 - Ručné nástroje a ručné náradia, nožiarsky tovar a príbory, britvy, žiletky, holiace čepele, holiace strojčeky.

9 - Prístroje a nástroje vedecké, laboratórne, prístroje a nástroje na vedenie, distribúciu, transformáciu, akumuláciu, reguláciu alebo kontrolu elektrického prúdu, na bezdrôtovú telegrafiu, fotografické, kinematografické, optické, signalizačné, kontrolné, záchranné, vzdelávacie a prístroje a nástroje na meranie a váženie, prístroje na záznam a reprodukciu zvuku a obrazu, magnetické nosiče údajov, záznamové disky, registračné pokladnice a počítacie stroje vrátane kancelárskych a dierovacích strojov, počítače, hasiace prístroje, špeciálne puzdrá na prístroje a nástroje - puzdrá na okuliare, špeciálne puzdrá na fotografické aparáty; elektromagnetické a elektrotermické prístroje a zariadenia: elektrotermické nástroje a prístroje, ako ručné elektrické zväračky, elektrické žehličky, elektrické zapalovače v automobiloch, antény, autorádiá, azbestové rukavice, barometre, batérie do svietidiel, batérie do vreckových lúčových lamp, batérie (elektrické), diaľkové ovládače, diktovacie stroje, elektrické dverové zvončeky, elektronický prístroj na označovanie výrobkov (etikety), faxy, fotoaparáty, gramofóny, elektrické zariadenia na vábenie a ničenie hmyzu, hracie zariadenia fungujúce po pripojení na televízne prijímače, kamery, kazetový prehrávač, magnetofóny, mikrofóny, minútové hodiny na použitie v kuchyni, elektrické natáčky, pásy na čistenie nahrávacích hláv, pásy na zvukové nahrávanie, počítač - zápisník (notebook), počítače, elektricky vyhrievané ponožky, prehrávač kompaktných diskov, prenosný prehrávač, prenosný telefón, rádiá, sčítacie stroje, skúšobné prístroje s výnimkou prístrojov na lekárske účely, elektrické spájkovačky, tachometre, telefónne prístroje, telefónny záznamník, televízne prijímače, teplomery s výnimkou lekárskeho, tranzistory, tlakomery, videokamery, vrecková kalkulačka, zábavné zariadenia prispôbené na fungovanie len spolu s televíznymi prijímačmi, záchranné a požiarne rebríky, elektrické zástrčky, elektrické žehličky, elektrické zvončeky.

10 - Prístroje a nástroje chirurgické, lekárske, zubárske a zverolekárske vrátane špeciálneho nábytku pre tieto odbory a vrátane prístrojov a zdravotníckych pomôcok: prvá pomoc - ohrievacie vankúšiky pre prvú pomoc, cumlíky na detské fľaše, detské cumle, detské fľaše, bandáže, chrániče sluchu, pomôcky na dojčenie, hygienické misky, kefy na čistenie telových dutín, kondómy, prezervatívy, kurie oká - pomôcky na vyrezávanie, rukavice na masáž, nože - pomôcky na odstraňovanie kurích ôk, obuv - ortopedická, ortopedické vložky, pančuchy na kŕčové žily, podpory na ploché nohy, podporné vložky na ploché nohy, elektrické vyhrievacie prikrývky na lekárske účely, špárudlá na čistenie uší, tlakomery krvného tlaku, uzávery na detské fľaše, vibromasážne prístroje.

11 - Osvetľovacie a vyhrievacie zariadenia na výrobu pary, zariadenia na varenie, chladenie, sušenie, vetranie, zariadenia na rozvod vody a sanitárne zariadenia, kozuby, vreckové baterky, elektrické vyhrievacie podušky s výnimkou podušiek na lekárske účely, elektricky vyhrievané odevy a súčasti odevov, elektrické ohrievače nôh nie na lekárske účely, prikrývky elektricky vyhrievané nie na lekárske účely.

14 - Drahé kovy a ich zliatiny, výrobky z drahých kovov alebo ich zliatin alebo výrobky pokovované drahými kovmi, ktoré nie sú zahrnuté v iných triedach, šperky a bižutéria, hodiny a chronometrické zariadenia vrátane špeciálnych puzdier, umelecké predmety z týchto materiálov.

16 - Papier a výrobky z papiera, lepenka a výrobky z kartónov patriace do tejto triedy, bytové akváriá, albumy, aritmetické tabuľky, atlasy, baliaci papier, blahoprajné pohľadnice, rozmnžovacie blany, brožúry, časopisy (periodiká), cestovné poriadky, cievky s farbivými páskami ako kancelárska potreba, detské plienkové nohavičky z papiera alebo buničiny, drevitý papier, etikety s výnimkou textilných, škatule s farbami ako školské pomôcky, farebné pásy, filtračný papier, papierové filtre na kávu, fólie z regenerovanej celulózy na balenie, fotografie, háčky papiera, kalendáre, kancelárske potreby s výnimkou nábytku, predmety z kartónu, lepenky, kartotékové lístky, katalógy, papierové kávové filtre, knihy, knižné záložky, komiksy, obalovače dokumentov ako kancelárska potreba, lepenka, kartón, lepenkové alebo papierové škatule, lepiaca páska (kancelárska pomôcka na lepenie), lepiace pásy na kancelárske účely a použitie v domácnosti, lístky, listový papier, mapy, vrecká na varenie do mikrovlnných rúr, nálepky na kancelárske použitie alebo pre domácnosť, noviny, obálky, papierové obaly na mliečne výrobky, papierové obaly na spisy, obrazy, papierové obrúsky, papierové obrúsky na odstraňovanie mejkapu, papierové obrúsky na prestieranie, papierové obrusy, oznámenia (papiernický tovar), papier do kopírovacích strojov, papier do registračných strojov, papier do skriň, papiernický tovar, papierové podložky pod poháre, papierové spinky, parafínový papier, paragóny, papierové pásy a karty na zaznamenávanie, pauzovací papier, pergamenový papier, pijaky, plagáty, papierové podbradníky, podložky na písanie, podložky pod pívové poháre, podložky na stôl, papierové anglické prestieranie, pohľadnice, zaraďovače (kancelárske obaly), šanóny (na voľné listy), poštové hracie pohľadnice, poštové známky, poznámkové zošity, priesvitný papier, prospekty, publikácie, razírovacie (vymazávacie papieriky) - kancelárska pomôcka, grafické reprodukcie, samolepky pre domácnosť, papierové servítky, skicáre, spevníky, tlačoviny, toaletný papier, trhacie kalendáre, tuby z kartónu, uhl'ový kopírovací papier, útržkové bloky, papierové vlajky, vrecia z papiera alebo plastických materiálov, vrecká na odpadky z papiera alebo plastických materiálov, papierové vreckovky, zemepisné mapy, zošity, tlačoviny, fotografie, papiernický tovar a písacie potreby, lepidlá na papier a použitie v domácnosti, vrecia z papiera alebo plastických materiálov, potreby pre umelcov patriace do tejto triedy, štetce, písacie stroje a kancelárske potreby okrem nábytku, puzdrá na perá, vzdelávacie a učebné potreby okrem prístrojov.

17 - Kaučuk, guma, gutaperča, sľuda, azbest a výrobky z týchto materiálov, ktoré nie sú zahrnuté v iných triedach, polotovary z plastických hmôt, baliace, tesniace a izolačné materiály, ohybné rúry a hadice s výnimkou kovových.

18 - Koža a náhradky kože, výrobky z týchto materiálov nezahrnuté v iných triedach, surové kože a kožušiny, kufre a cestovné tašky, dáždniky, slnečníky a vychádzkové palice, biče, postroje na kone a sedlárske výrobky, kožené vrecia na balenie.

19 - Nekomové stavebné materiály vrátane polopracovaného reziva, nekovové rúry pre stavebníctvo, prírodný a umelý kameň, cement, vápno, malta, sadra, štrk.

20 - Nábytok vrátane kovového a záhradkárskoho nábytku, zrkadlá, rámy na obrazy, výrobky z dreva, korku, trstia, trstiny, vřbového prútia, rohoviny, kostí, slonoviny, jantáru, perlete a z plastov nezahrnuté do iných tried, lekárnicky prázdne.

21 - Náradie a riad pre domácnosť alebo kuchyňu (okrem nádob z drahých kovov alebo potiahnutých drahými kovmi), vedrá, plechové misky, misky z plastických alebo iných hmôt, ručné strojčeky na mletie, sekacie a lisovanie a pod., hrebene a umývacie špongie, toaletné pomôcky, kefy, kefový materiál, pomôcky a prostriedky na čistenie, drôtenky, brúsené sklá: výrobky z krištáľového skla, poháre, tácky, fľaše, džbány; výrobky zo skla, porcelánu a kameniny, ktoré nie sú zahrnuté v iných triedach.

22 - Povrazy a struny na technické účely, laná a motúzy z prírodných, umelých alebo plastických látok, siete, stany vrátane stanov na táborenie, materiál na čalúnenie a vypchávanie okrem gúmy a plastov.

24 - Tkaniny a textilné výrobky zaradené do tejto triedy, posteľné prikrývky a pokrývky na stôl.

25 - Odevy, bielizeň, obuv, klobočnícky tovar.

26 - Umelé kvety.

27 - Koberce, rohože, linoleum a iné podlahové krytiny, tapety okrem textilných.

28 - Hry, hračky, telocvičné a športové potreby, ktoré nie sú zahrnuté v iných triedach, napríklad rybárske potreby, náradie na zimné športy, náradie na športové hry, tovar plážový a kúpací, vianočné ozdoby (s výnimkou osvetľovacích telies a cukrovínek), výrobky zábavnej pyrotechniky, hracie karty.

29 - Mäso, ryby, hydina, zverina, mäsové výťažky, konzervované, sušené a tepelne spracované ovocie a zelenina, mäsové a ovocné rôsoly, zavaraniny, vajcia, mlieko a iné mliečne výrobky vrátane mliečnych nápojov, jedlé oleje a tuky, konzervované mäsové a rybie potraviny.

30 - Káva, čaj, kakao, ryža, kávové náhradky, múka a obilné výrobky, nápoje z kávy, kakaa alebo čokolády, chlieb, pekárske a cukrárske výrobky, sucháre a sušienky, jemné pečivo a cukrovinky, zmrzlina, med, sirup z melasy, kvasnice, prášky do pečiva, soľ, horčica, čierne korenie, ocot, chuťové omáčky, korenie.

31 - Nespracované poľnohospodárske, záhradkárské a lesné produkty a obilniny, ktoré nie sú zahrnuté v iných triedach, čerstvé ovocie a zelenina, priesady, živé rastliny a prírodné kvety, zvieracie krmivá, slad na výrobu piva a liehovín.

32 - Pivo, minerálne a sytené vody, šumivé a iné nealkoholické nápoje, sirupy a iné prípravky na výrobu nápojov, ovocné šťavy a nápoje z ovocných štiav.

33 - Alkoholické nápoje s výnimkou piva, najmä vína, liehoviny, likéry.

34 - Tabak v surovom stave, tabakové výrobky, potreby pre fajčiarov, zápalky.

35 - Reklamná a propagačná činnosť, pomoc pri prevádzke obchodného podniku, účtovné poradenstvo, sprostredkovateľská činnosť v oblasti obchodu s tovarom, marketing a prieskum trhu, vydávanie reklamných a náborových periodických a neperiodických publikácií, služby ekonomických poradcov - odborné obchodné poradenstvo.

36 - Sprostredkovateľská činnosť vo veciach finančných a majetkových, sprostredkovanie predaja, nákupu a prenájmu nehnuteľností.

41 - Organizovanie vzdelávacích kurzov, školení a seminárov, vydávanie periodických a neperiodických publikácií s výnimkou reklamných alebo náborových.

(540)

JEDNOTA - OBCHOD PLNÝ ŽIVOTA

(731) COOP Jednota Slovensko, spotrebné družstvo, Bajkalská 25, 827 18 Bratislava, SK;

(210) 3285-2003

(220) 10.11.2003

8 (511) 1, 2, 3, 4, 5, 7, 8, 9, 10, 11, 14, 16, 17, 18, 19, 20, 21, 22, 24, 25, 26, 27, 28, 29, 30, 31, 32, 33, 34, 35, 36, 41

(511) 1 - Chemikálie na priemyselné účely, pre vedu a fotografiu, poľnohospodárstvo, záhradníctvo a lesníctvo okrem fungicídov, herbicídov, insekticídov a prípravkov na ničenie škodcov, umelé živice v nespracovanom stave, plastické hmoty v nespracovanom stave, pôdne hnojivá, zmesi do hasiacich prístrojov, prípravky na kalenie a zváranie kovov, chemické látky na konzervovanie potravín, triesloviny, spojivá a lepidlá na použitie v priemysle.

2 - Bieloby ako farbivá a farby, laky, fermeže, textilné farby, prípravky na farbenie potravín a nápojov, farbivá, antikorózne a impregnačné nátery, farbiarske prípravky, moridlá, prírodné živice v surovom stave.

3 - Pracie a bieliace prípravky, prípravky na čistenie, leštenie, odmasťovanie a brúsenie, toaletné prípravky, mydlá, voňavkárské výrobky, éterické oleje, kozmetické prípravky, vlasové vodičky, prípravky na čistenie zubov.

4 - Priemyselné oleje a tuky, mazadlá, prostriedky na viazanie prachu, palivá, palivové drevo, pohonné hmoty, materiály na svietenie, sviečky, sviece, knôty.

5 - Farmaceutické, zverolekárske a zdravotnícke prípravky, lekárnicky plné, dietetické látky prispôbené na lekárske účely, potrava pre dojčatá, náplasti, obväzový materiál, hmoty na plombovanie zubov a zubné odtlačky, dezinfekčné prostriedky, prípravky na ničenie rastlinných a živočíšnych škodcov, prípravky na ničenie hmyzu, antiparazitné látky, fungicídy, herbicídy, vodovzdorná náplast', textilná náplast', elastická náplast', náplast' na citlivú pokožku, náplast' na

riálov, potreby pre umelcov patriace do tejto triedy, štetce, písacie stroje a kancelárske potreby okrem nábytku, puzdrá na perá, vzdelávacie a učebné potreby okrem prístrojov.

17 - Kaučuk, guma, gutaperča, slúda, azbest a výrobky z týchto materiálov, ktoré nie sú zahrnuté v iných triedach, polotovary z plastických hmôt, baliace, tesniace a izolačné materiály, ohybné rúry a hadice s výnimkou kovových.

18 - Koža a náhradky kože, výrobky z týchto materiálov nezahrnuté v iných triedach, surové kože a kožušiny, kufre a cestovné tašky, dáždnyky, slnečníky a vychádzkové palice, biče, postroje na kone a sedlárske výrobky, kožené vrecia na balenie.

19 - Nekomové stavebné materiály vrátane polopracovaného reziva, nekovové rúry pre stavebníctvo, prírodný a umelý kameň, cement, vápno, malta, sadra, štrk.

20 - Nábytok vrátane kovového a záhradkárkeho nábytku, zrkadlá, rámy na obrazy, výrobky z dreva, korku, tŕstia, trstiny, vŕbového prútia, rohoviny, kostí, slonoviny, jantáru, perlete a z plastov nezahrnuté do iných tried, lekárnícky prázdne.

21 - Náradie a riad pre domácnosť alebo kuchyňu (okrem nádob z drahých kovov alebo potiahnutých drahými kovmi), vedrá, plechové misky, misky z plastických alebo iných hmôt, ručné strojčeky na mletie, sekanie a lisovanie a pod., hrebene a umývacie špongie, toaletné pomôcky, kefy, kefový materiál, pomôcky a prostriedky na čistenie, drôtenky, brúsené sklá: výrobky z krištáľového skla, poháre, tácky, fľaše, džbány; výrobky zo skla, porcelánu a kameniny, ktoré nie sú zahrnuté v iných triedach.

22 - Povrazy a struny na technické účely, laná a motúzy z prírodných, umelých alebo plastických látok, siete, stany vrátane stanov na táborenie, materiál na čalúnenie a vypchávanie okrem gummy a plastov.

24 - Tkaniny a textilné výrobky zaradené do tejto triedy, posteľné prikrývky a pokrývky na stôl.

25 - Odevy, bielizeň, obuv, klobočnícky tovar.

26 - Umelé kvety.

27 - Koberce, rohože, linoleum a iné podlahové krytiny, tapety okrem textilných.

28 - Hry, hračky, telocvičné a športové potreby, ktoré nie sú zahrnuté v iných triedach, napríklad rybárske potreby, náradie na zimné športy, náradie na športové hry, tovar plážový a kúpací, vianočné ozdoby (s výnimkou osvetľovacích telies a cukrovíniok), výrobky zábavnej pyrotechniky, hracie karty.

29 - Mäso, ryby, hydina, zverina, mäsové výťažky, konzervované, sušené a tepelne spracované ovocie a zelenina, mäsové a ovocné rôsoly, zaváraniny, vajcia, mlieko a iné mliečne výrobky vrátane mliečnych nápojov, jedlé oleje a tuky, konzervované mäsové a rybie potraviny.

30 - Káva, čaj, kakao, ryža, kávové náhradky, múka a obilné výrobky, nápoje z kávy, kakaa alebo čokolády, chlieb, pekárske a cukrárske výrobky, sucháre a sušienky, jemné pečivo a cukrovinky, zmrzlina, med, sirup z melasy, kvasnice, prášky do pečiva, soľ, horčica, čierne korenie, ocot, chuťové omáčky, korenie.

31 - Nespracované poľnohospodárske, záhradkárke a lesné produkty a obilniny, ktoré nie sú zahrnuté v iných triedach, čerstvé ovocie a zelenina, priesady, živé rastliny a prírodné kvety, zvieracie krmivá, slad na výrobu piva a liehovín.

32 - Pivo, minerálne a sýtené vody, šumivé a iné nealkoholické nápoje, sirupy a iné prípravky na výrobu nápojov, ovocné šťavy a nápoje z ovocných štiav.

33 - Alkoholické nápoje s výnimkou piva, najmä vína, liehoviny, likéry.

34 - Tabak v surovom stave, tabakové výrobky, potreby pre fajčiarov, zápalky.

35 - Reklamná a propagačná činnosť, pomoc pri prevádzke obchodného podniku, účtovné poradenstvo, sprostredkovateľská činnosť v oblasti obchodu s tovarom, marketing a prieskum trhu, vydávanie reklamných a náborových periodických a neperiodických publikácií, služby ekonomických poradcov - odborné obchodné poradenstvo.

36 - Sprostredkovateľská činnosť vo veciach finančných a majetkových, sprostredkovanie predaja, nákupu a prenájmu nehnuteľností.

41 - Organizovanie vzdelávacích kurzov, školení a seminárov, vydávanie periodických a neperiodických publikácií s výnimkou reklamných alebo náborových.

(540)



**JEDNOTA - OBCHOD
PLNÝ ŽIVOTA**

(731) COOP Jednota Slovensko, spotrebné družstvo, Bajkalská 25, 827 18 Bratislava, SK;

(210) 3286-2003

(220) 10.11.2003

8 (511) 1, 2, 3, 4, 5, 7, 8, 9, 10, 11, 14, 16, 17, 18, 19, 20, 21, 22, 24, 25, 26, 27, 28, 29, 30, 31, 32, 33, 34, 35, 36, 41

(511) 1 - Chemikálie na priemyselné účely, pre vedu a fotografiu, poľnohospodárstvo, záhradníctvo a lesníctvo okrem fungicídov, herbicídov, insekticídov a prípravkov na ničenie škodcov, umelé živice v nespracovanom stave, plastické hmoty v nespracovanom stave, pôdne hnojivá, zmesi do hasiacich prístrojov, prípravky na kalenie a zváranie kovov, chemické látky na konzervovanie potravín, triesloviny, spojivá a lepidlá na používanie v priemysle.

2 - Bieloby ako farbivá a farby, laky, fermeže, textilné farby, prípravky na farbenie potravín a nápojov, farbivá, antikoročné a impregnačné nátery, farbiarske prípravky, moridlá, prírodné živice v surovom stave.

3 - Pracie a bieliace prípravky, prípravky na čistenie, leštenie, odmasťovanie a brúsenie, toaletné prípravky, mydlá, voňavkárke výrobky, éterické oleje, kozmetické prípravky, vlasové vodičky, prípravky na čistenie zubov.

4 - Priemyselné oleje a tuky, mazadlá, prostriedky na viazanie prachu, palivá, palivové drevo, pohonné hmoty, materiály na svietenie, sviečky, sviece, knôty.

5 - Farmaceutické, zverolekárske a zdravotnícke prípravky, lekárníčky plné, dietetické látky prispôbené na lekárske účely, potrava pre dojčatá, náplasti, obväzový materiál, hmoty na plombovanie zubov a zubné odtlačky, dezinfekčné prostriedky, prípravky na ničenie rastlinných a živočíšnych škodcov, prípravky na ničenie hmyzu, antiparazitné látky, fungicídy, herbicídy, vodovzdorná náplasť, textilná náplasť, elastická náplasť, náplasť na citlivú pokožku, náplasť na prsty, dezinfekčná náplasť, náplasť na otlaky, krúžky na otlaky, náplasť na kurie oká, náplasť v spreji.

7 - Elektrické vysávače prachu, leštičky parkiet, práčky.

8 - Ručné nástroje a ručné náradia, nožiarsky tovar a príbory, britvy, žiletky, holiace čepele, holiace strojčeky.

9 - Prístroje a nástroje vedecké, laboratórne, prístroje a nástroje na vedenie, distribúciu, transformáciu, akumuláciu, reguláciu alebo kontrolu elektrického prúdu, na bezdrôtovú telegrafiu, fotografické, kinematografické, optické, signalizačné, kontrolné, záchranné, vzdelávacie a prístroje a nástroje na meranie a váženie, prístroje na záznam a reprodukciu zvuku a obrazu, magnetické nosiče údajov, záznamové disky, registračné pokladnice a počítačové stroje vrátane kancelárskych a dierovacích strojov, počítače, hasiace prístroje, špeciálne puzdrá na prístroje a nástroje - puzdrá na okuliare, špeciálne puzdrá na fotografické aparáty; elektromagnetické a elektrotermické prístroje a zariadenia: elektrotermické nástroje a prístroje, ako ručné elektrické zväračky, elektrické žehličky, elektrické zapalovače v automobiloch, antény, autorádiá, azbestové rukavice, barometre, batérie do svietidiel, batérie do vreckových lúčových lamp, batérie (elektrické), diaľkové ovládače, diktovacie stroje, elektrické dverové zvončeky, elektronický prístroj na označovanie výrobkov (etikety), faxy, fotoaparáty, gramofóny, elektrické zariadenia na vábenie a ničenie hmyzu, hracie zariadenia fungujúce po pripojení na televízne prijímače, kamery, kazetový prehrávač, magnetofóny, mikrofóny, minútové hodiny na použitie v kuchyni, elektrické natáčky, pásky na čistenie nahrávacích hláv, pásky na zvukové nahrávanie, počítač - zázpisník (notebook), počítače, elektricky vyhrievané ponožky, prehrávač kompaktných diskov, prenosný prehrávač, prenosný telefón, rádiá, sčítacie stroje, skúšobné prístroje s výnimkou prístrojov na lekárske účely, elektrické spájkovačky, tachometre, telefónne prístroje, telefónny záznamník, televízne prijímače, teplometry s výnimkou lekárskeho, tranzistory, tlakomery, videokamery, vrecková kalkulačka, zábavné zariadenia prispôbené na fungovanie len spolu s televíznymi prijímačmi, záchranné a požiarné rebríky, elektrické zástrčky, elektrické žehličky, elektrické zvončeky.

10 - Prístroje a nástroje chirurgické, lekárske, zubárske a zverolekárske vrátane špeciálneho nábytku pre tieto odbory a vrátane prístrojov a zdravotníckych pomôcok: prvá pomoc - ohrievacie vankúšiky pre prvú pomoc, cumlíky na det-

ské fľaše, detské cumle, detské fľaše, bandáže, chrániče sluchu, pomôcky na dojčenie, hygienické misky, kefy na čistenie telových dutín, kondómy, prezervatívy, kurie oká - pomôcky na vyrezávanie, rukavice na masáž, nože - pomôcky na odstraňovanie kurích ôk, obuv - ortopedická, ortopedické vložky, pančuchy na kĺbové žily, podpory na ploché nohy, podporné vložky na ploché nohy, elektrické vyhrievacie prikrývky na lekárske účely, špáradlá na čistenie uší, tlakomery krvného tlaku, uzávery na detské fľaše, vibromasážne prístroje.

11 - Osvetľovacie a vyhrievacie zariadenia na výrobu pary, zariadenia na varenie, chladenie, sušenie, vetranie, zariadenia na rozvod vody a sanitárne zariadenia, kozuby, vreckové baterky, elektrické vyhrievacie podušky s výnimkou podušiek na lekárske účely, elektricky vyhrievané odevy a súčasti odevov, elektrické ohrievače nôh nie na lekárske účely, prikrývky elektricky vyhrievané nie na lekárske účely.

14 - Drahé kovy a ich zliatiny, výrobky z drahých kovov alebo ich zliatin alebo výrobky pokovované drahými kovmi, ktoré nie sú zahrnuté v iných triedach, šperky a bižutéria, hodiny a chronometrické zariadenia vrátane špeciálnych puzdier, umelecké predmety z týchto materiálov.

16 - Papier a výrobky z papiera, lepenka a výrobky z kartónov patriace do tejto triedy, bytové akváriá, albumy, aritmetické tabuľky, atlasy, baliaci papier, blahoprajné pohľadnice, rozmnožovacie blany, brožúry, časopisy (periodiká), cestovné poriadky, cievky s farbiacimi páskami ako kancelárska potreba, detské plienkové nohavičky z papiera alebo buničiny, drevitý papier, etikety s výnimkou textilných, škatule s farbami ako školské pomôcky, farebné pásky, filtračný papier, papierové filtre na kávu, fólie z regenerovanej celulózy na balenie, fotografie, hárkypapiera, kalendáre, kancelárske potreby s výnimkou nábytku, predmety z kartónu, lepenky, kartotékové lístky, katalógy, papierové kávové filtre, knihy, knižné záložky, komiksy, obalovače dokumentov ako kancelárska potreba, lepenka, kartón, lepenkové alebo papierové škatule, lepiaca páska (kancelárska pomôcka na lepenie), lepiace pásky na kancelárske účely a použitie v domácnosti, lístky, listový papier, mapy, vrecká na varenie do mikrovlnných rúr, nálepky na kancelárske použitie alebo pre domácnosť, noviny, obálky, papierové obaly na mliečne výrobky, papierové obaly na spisy, obrazy, papierové obrúsky, papierové obrúsky na odstraňovanie mejkapu, papierové obrúsky na prestieranie, papierové obrusy, oznámenia (papiernický tovar), papier do kopírovacích strojov, papier do registračných strojov, papier do skríň, papiernický tovar, papierové podložky pod poháre, papierové spinky, parafínový papier, paragóny, papierové pásky a karty na zaznamenávanie, pauzovací papier, pergamenový papier, pijaky, plagáty, papierové podbradníky, podložky na písanie, podložky pod pivové poháre, podložky na stôl, papierové anglické prestieranie, pohľadnice, zaraďovače (kancelárske obaly), šanóny (na voľné listy), poštové hracie pohľadnice, poštové známky, poznámkové zošity, priesvitný papier, prospekty, publikácie, razúrovacie (vymazávacie papieriky) - kancelárska pomôcka, grafické reprodukcie, samolepky pre

domácnosť, papierové servítky, skicáre, spevníky, tlačoviny, toaletný papier, trhacie kalendáre, tuby z kartónu, uhľový kopírovací papier, útržkové bloky, papierové vľajky, vrecia z papiera alebo plastických materiálov, vrecká na odpadky z papiera alebo plastických materiálov, papierové vreckovky, zemepisné mapy, zošity, tlačoviny, fotografie, papiernický tovar a písacie potreby, lepidlá na papier a použitie v domácnosti, vrecia z papiera alebo plastických materiálov, potreby pre umelcov patriace do tejto triedy, štetce, písacie stroje a kancelárske potreby okrem nábytku, puzdrá na perá, vzdelávacie a učebné potreby okrem prístrojov.

17 - Kaučuk, guma, gutaperča, sľuda, azbest a výrobky z týchto materiálov, ktoré nie sú zahrnuté v iných triedach, polotovary z plastických hmôt, baliace, tesniace a izolačné materiály, ohybné rúry a hadice s výnimkou kovových.

18 - Koža a náhradky kože, výrobky z týchto materiálov nezahrnuté v iných triedach, surové kože a kožušiny, kufre a cestovné tašky, dáždniky, slnečníky a vychádzkové palice, biče, postroje na kone a sedlárske výrobky, kožené vrecia na balienie.

19 - Nekomové stavebné materiály vrátane polopracovaného reziva, nekovové rúry pre stavebníctvo, prírodný a umelý kameň, cement, vápno, malta, sadra, štrk.

20 - Nábytok vrátane kovového a záhradkárskoho nábytku, zrkadlá, rámy na obrazy, výrobky z dreva, korku, tŕstia, trstiny, vŕbového prútia, rohoviny, kostí, slonoviny, jantáru, perlete a z plastov nezahrnuté do iných tried, lekárníčky prázdne.

21 - Nádrie a riad pre domácnosť alebo kuchyňu (okrem nádob z drahých kovov alebo potiahnutých drahými kovmi), vedrá, plechové misky, misky z plastických alebo iných hmôt, ručné strojíčky na mletie, sekanie a lisovanie a pod., hrebene a umývacie špongie, toaletné pomôcky, kefy, kefový materiál, pomôcky a prostriedky na čistenie, drôtenky, brúsené sklá: výrobky z krištáľového skla, poháre, tácky, fľaše, džbány; výrobky zo skla, porcelánu a kameniny, ktoré nie sú zahrnuté v iných triedach.

22 - Povrazy a struny na technické účely, laná a motúzy z prírodných, umelých alebo plastických látok, siete, stany vrátane stanov na táborenie, materiál na čalúnenie a vypchávanie okrem gumy a plastov.

24 - Tkaniny a textilné výrobky zaradené do tejto triedy, posteľné prikrývky a pokrývky na stôl.

25 - Odevy, bielizeň, obuv, klobučnícky tovar.

26 - Umelé kvety.

27 - Koberce, rohože, linoleum a iné podlahové krytiny, tapety okrem textilných.

28 - Hry, hračky, telocvičné a športové potreby, ktoré nie sú zahrnuté v iných triedach, napríklad rybárske potreby, náradie na zimné športy, náradie na športové hry, tovar plážový a kúpací, vianočné ozdoby (s výnimkou osvetľovacích telies a cukrovínek), výrobky zábavnej pyrotechniky, hracie karty.

29 - Mäso, ryby, hydina, zverina, mäsové výťažky, konzervované, sušené a tepelne spracované ovocie a zelenina, mäsové a ovocné rôsoly, zavaraniny, vajcia, mlieko a iné mliečne výrobky vrátane mliečnych nápojov, jedlé oleje a tuky, konzervované mäsové a rybie potraviny.

30 - Káva, čaj, kakao, ryža, kávové náhradky, múka a obilné výrobky, nápoje z kávy, kakaa alebo čokolády, chlieb, pekárske a cukrárske výrobky, sucháre a sušienky, jemné pečivo a cukrovinky, zmrzlina, med, sirup z melasy, kvasnice, prášky do pečiva, soľ, horčica, čierne korenie, ocot, chuťové omáčky, korenie.

31 - Nespracované poľnohospodárske, záhradkárské a lesné produkty a obilniny, ktoré nie sú zahrnuté v iných triedach, čerstvé ovocie a zelenina, priesady, živé rastliny a prírodné kvety, zvieracie krmivá, slad na výrobu piva a liehovín.

32 - Pivo, minerálne a sýtené vody, šumivé a iné nealkoholické nápoje, sirupy a iné prípravky na výrobu nápojov, ovocné šťavy a nápoje z ovocných štiav.

33 - Alkoholické nápoje s výnimkou piva, najmä vína, liehoviny, likéry.

34 - Tabak v surovom stave, tabakové výrobky, potreby pre fajčiarov, zápalky.

35 - Reklamná a propagačná činnosť, pomoc pri prevádzke obchodného podniku, účtovné poradenstvo, sprostredkovateľská činnosť v oblasti obchodu s tovarom, marketing a prieskum trhu, vydávanie reklamných a náborových periodických a neperiodických publikácií, služby ekonomických poradcov - odborné obchodné poradenstvo.

36 - Sprostredkovateľská činnosť vo veciach finančných a majetkových, sprostredkovanie predaja, nákupu a prenájmu nehnuteľností.

41 - Organizovanie vzdelávacích kurzov, školení a seminárov, vydávanie periodických a neperiodických publikácií s výnimkou reklamných alebo náborových.

(540)



(731) COOP Jednota Slovensko, spotrebné družstvo, Bajkalská 25, 827 18 Bratislava, SK;

(210) 3299-2003

(220) 10.11.2003

8 (511) 35, 39

(511) 35 - Maloobchodné služby so stavebnými materiálmi.

39 - Cestná nákladná doprava.

(540)



(731) PEVAS, s. r. o., Predmestská 1713/38, 010 01 Žilina, SK;

(740) Ďurica Ján, Ing., Považská Bystrica, SK;

(210) 3301-2003

(220) 11.11.2003

8 (511) 17, 35, 40, 42

(511) 17 - Plastové a gumové výlisky ako polotovary, gumové protivibračné a protihlukové izolačné materiály a prvky, gumové alebo vulkanfíbrové tesnenia, gumové tesniace krúžky, tesniace alebo vypchávkové materiály z gummy alebo plastov, guma ako surovina alebo polotovar, gumené zátky, gumené laná, ochranné gumové objímky na časti strojov, gumové zátky, gumové krúžky, gumové nárazníky, gumové vlákna nie pre textilný priemysel, vulkanizované vlákna, gumový materiál na protektorovanie pneumatík, gumové baliace vrecká, gutaperča, podkladové materiály z gummy a plastov, izolačné materiály, izolačné laky a oleje, izolačné pásy, latex, kaučuk ako surovina alebo polotovar, syntetický kaučuk, azbestové izolácie, gumové manšóny na ochranné časti stojov, adhézne pásy nie na kancelárske, lekárske použitie a použitie v domácnosti, plastické hmoty ako polotovary, syntetické živice ako polotovary, vulkanfíber, gumový granulát z recyklácie opotrebovaných gumových výrobkov a gumového odpadu, tesniace materiály, zvukovoizolačné materiály.

35 - Maloobchodné a veľkoobchodné služby v oblasti uvedených tovarov, reklama, sprostredkovanie nákupu a predaja tovarov, predovšetkým gumených a gumárenských výrobkov, organizovanie výstav na reklamné a obchodné účely, predvádzanie tovaru, kancelárie zaoberajúce sa vývozom a dovozom, odborné obchodné poradenstvo, predovšetkým obchodné poradenstvo pri predaji gumených a gumárenských výrobkov, sprostredkovanie uvedených služieb.

40 - Úprava a spracovanie gummy alebo plastov, vulkanizácia, recyklácia gumového odpadu, elektrolytické pokovovanie, galvanizácia, likvidácia a recyklácia odpadov.

42 - Expertízy, inžinierske práce, chemické analýzy, kontrola kvality, materiálové skúšky, technický prieskum, služby vedecké a technologické, priemyselné analýzy, výskum a vývoj nových výrobkov a technológií, návrh a vývoj vulkanizačných a vstrekovacích foriem, nástrojov a zariadení, návrh vulkanizačných procesov a technológií, sprostredkovanie uvedených služieb.

(540)

(731) ORAVAGUM, s. r. o., Lokca 502, 029 51 Lokca, SK;

(740) Porubčan Róbert, Ing., Ivanka pri Dunaji, SK;

(210) 3342-2003

(220) 14.11.2003

8 (511) 35, 39, 41, 42, 43

(511) 35 - Reklamná činnosť, marketingové štúdie, počítačové databázy, zbieranie údajov do počítačových databáz, zoradovanie údajov v počítačových databázach.

39 - Poradenská činnosť v oblasti turistiky, organizovanie výletov, exkurzií, turistických prehliadok, preprava, doprava, prenájom dopravných prostriedkov, rezervácia zájazdov, turistické kancelárie s výnimkou kancelárií poskytujúcich rezerváciu hotelového ubytovania, poskytovanie informácií pomocou internetu v oblasti cestovného ruchu, sprostredkovanie predaja miesteniek na cestovanie prostredníctvom internetu, sprostredkovanie predaja zájazdov v oblasti cestovného ruchu prostredníctvom internetu, distribučná činnosť v oblasti periodických a neperiodických publikácií, služby týkajúce sa poskytovania informácií o cestovaní a informácií o tarifách, cestovných poriadkoch a možnostiach prepravy, služby spojené s cestovaním, služby cestovnej kancelárie týkajúce sa rezervácie zájazdov prostredníctvom katalógov a internetu.

41 - Informácie o možnostiach zábavy a rekreácie, vydávanie kníh a časopisov v elektronickej forme, rezervácia vstupeniek, tvorba videofilmov, vydavateľská činnosť v oblasti periodických a neperiodických publikácií s výnimkou vydávania reklamných alebo náborových textov, organizovanie konferencií, kultúrnych a vzdelávacích podujatí.

42 - Tvorba internetových stránok, tvorba informačných systémov, tvorba softvéru, počítačové programovanie, obnovovanie počítačových databáz.

43 - Poskytovanie a rezervácia prechodného ubytovania, rezervácia hotelov, penziónov, chat a chalúp, ubytovania v súkromí, kempov, turistických ubytovní, motelov, hotelierske služby, ubytovacie kancelárie (hotely, penzióny), sprostredkovanie predaja prechodného ubytovania v oblasti cestovného ruchu prostredníctvom internetu, služby cestovnej kancelárie týkajúce sa rezervácie prechodného ubytovania, stravovania prostredníctvom katalógov a internetu.

(540) SKonline

(731) SKonline, s. r. o., ČSA 434/29, 907 01 Myjava, SK;

(210) 3372-2003

(220) 18.11.2003

(310) 1177380

(320) 20.5.2003

(330) CA

8 (511) 35, 36, 42

(511) 35 - Reklamné a propagačné služby; personálne a náborové služby; poradenské, konzultačné informačné a prieskumové služby v oblasti obchodu a manažmentu; služby účtovníctva a vedenie účtovníctva, audítorské služby; príprava a vyhotovenie daňových priznaní a konzultačné služby s tým súvisiace; konzultačné služby obchodného manažmentu v oblasti informačných technológií; poskytovanie obchodných informácií, vrátane tých poskytovaných on-line z počítačovej databázy prostredníctvom webových stránok na internete.

36 - Manažérske, asistenčné, poradenské, konzultačné, informačné a prieskumové služby v oblasti finančníctva; poradenské služby v oblasti daní a poplatkov; služby v oblasti platobnej neschopnosti; služby v oblasti investovania; finančné ohodnocovanie; služby realitných

kancelárií a realitného manažmentu; služby súvisiace s nehnuteľnosťami, vrátane ohodnocovania nehnuteľností; poskytovanie informácií v oblasti finančnictva, vrátane tých poskytovaných prostredníctvom webových stránok na internete.

42 - Konzultačné, poradenské, asistenčné, analytické, dizajnérske, ohodnocovacie a programovacie služby súvisiace s počítačovým softvérom, firmvérom a hardvérom, konzultácie a poradenstvo súvisiace s ohodnotením, výberom a implementáciou počítačového softvéru, firmvéru, hardvéru a systémov spracovávajúcich údaje; prenájom a udeľovanie licencií počítačového softvéru, firmvéru a hardvéru; poskytovanie informácií súvisiacich s technickými záležitosťami, informačnými technológiami, právnymi záležitosťami a duševným vlastníctvom poskytovaných on-line z počítačových databáz prostredníctvom webových stránok na internete; právne služby; právne poradenstvo a zastupovanie tretích strán v právnych a daňových záležitostiach, vo všetkých oblastiach národného a medzinárodného všeobecného a daňového práva; právny prieskum; konzultačné služby súvisiace s manažmentom duševného vlastníctva a autorských práv; projektové štúdie, právne služby súvisiace s duševným vlastníctvom.

(540)



(731) EYGN Limited, One Montague Place, East Bay Street, Nassau, BS;

(740) Fajnorová Mária, Ing., Bratislava, SK;

(210) 3374-2003

(220) 18.11.2003

8 (511) 35, 36, 38, 39, 40, 41, 42, 44

(511) 35 - Prenájom kancelárskeho zariadenia.

36 - Finančné služby v oblasti zúčtovania elektronických platieb, najmä elektronického spracovania a prevodu platobných údajov účtov, kreditné karty, finančné a obchodné úvery, hypotekárne a spotrebiteľské úvery; poisťovacie služby, najmä životné poistenie, poistenie domov a domácností, poistenie nájomcov, poistenie obchodných majetkov, poistenie automobilov a iných motorových vozidiel, poistenie zodpovednosti osôb a podnikateľov, lízing kancelárskeho zariadenia, lízing telekomunikačných zariadení, najmä telefónnych a faxových prístrojov, lízing motorových vozidiel, lodí a lietadiel, lízing továrenského zariadenia, lízing zariadení používaných v zábavných parkoch, lízing audio-videoprístrojov, lízing fotografických prístrojov, lízing počítačového hardvéru a softvéru, lízing lekárskeho zariadenia.

38 - Prenájom telekomunikačných zariadení, najmä telefónnych a faxových prístrojov.

39 - Prenájom motorových vozidiel, lodí a lietadiel.

40 - Prenájom továrenského zariadenia.

41 - Prenájom zariadení používaných v zábavných parkoch; prenájom audio-videoprístrojov; prenájom fotografických prístrojov.

42 - Prenájom počítačového hardvéru a softvéru.

44 - Prenájom lekárskeho zariadenia.

(540) Sony Financial Services

(731) Sony Kabushiki Kaisha (also trading as Sony Corporation), 6-7-35 Kitashinagawa, Shinagawa-ku, Tokyo, JP;

(740) Bušová Eva, JUDr., Bratislava, SK;

(210) 3375-2003

(220) 18.11.2003

8 (511) 35, 36, 38, 39, 40, 41, 42, 44

(511) 35 - Prenájom kancelárskeho zariadenia.

36 - Finančné služby v oblasti zúčtovania elektronických platieb, najmä elektronického spracovania a prevodu platobných údajov účtov, kreditné karty, finančné a obchodné úvery, hypotekárne a spotrebiteľské úvery; poisťovacie služby, najmä životné poistenie, poistenie domov a domácností, poistenie nájomcov, poistenie obchodných majetkov, poistenie automobilov a iných motorových vozidiel, poistenie zodpovednosti osôb a podnikateľov, lízing kancelárskeho zariadenia, lízing telekomunikačných zariadení, najmä telefónnych a faxových prístrojov, lízing motorových vozidiel, lodí a lietadiel, lízing továrenského zariadenia, lízing zariadení používaných v zábavných parkoch, lízing audio-videoprístrojov, lízing fotografických prístrojov, lízing počítačového hardvéru a softvéru, lízing lekárskeho zariadenia.

38 - Prenájom telekomunikačných zariadení, najmä telefónnych a faxových prístrojov.

39 - Prenájom motorových vozidiel, lodí a lietadiel.

40 - Prenájom továrenského zariadenia

41 - Prenájom zariadení používaných v zábavných parkoch; prenájom audio-videoprístrojov; prenájom fotografických prístrojov.

42 - Prenájom počítačového hardvéru a softvéru.

44 - Prenájom lekárskeho zariadenia.

(540) SONY

(731) Sony Kabushiki Kaisha (also trading as Sony Corporation), 6-7-35 Kitashinagawa, Shinagawa-ku, Tokyo, JP;

(740) Bušová Eva, JUDr., Bratislava, SK;

(210) 3404-2003

(220) 21.11.2003

8 (511) 35, 36, 37

(511) 35 - Reklama; reklamné činnosti; on-line reklama na počítačovej komunikačnej sieti; reklama služieb realitných kancelárií; reklama nehnuteľností, stavebných činností; vydávanie a aktualizovanie reklamných alebo náborových materiálov; sprostredkovanie nákupu a predaja tovarov, predovšetkým pre stavebníctvo; organizovanie výstav na reklamné a obchodné účely; podpora predaja pre tretie osoby; vedenie účtovných kníh; poradenstvo a pomoc pri riadení obchodných aktivít; odborné obchodné poradenstvo, predovšetkým obchodné poradenstvo pri predaji nehnuteľností a pri stavebných činnostiach; prieskum trhu; sprostredkovanie uvedených služieb; sprostredkovanie obchodu s tovarom, predovšetkým so stavebným materiálom.

36 - Sprostredkovanie kúpy, predaja a prenájmu nehnuteľností; realitné kancelárie; prenájom obchodných priestorov; prenájom nehnuteľností; správcovstvo; správa nehnuteľností; obstarávanie služieb spojených so správou nehnuteľností; sprostredkovanie finančných služieb; sprostredkovanie bankových služieb; oceňovanie pre poistenie, bankovníctvo, nehnuteľností; finančné analýzy; finančné informácie; finančný lízing; finančné záruky; finančné konzultačné služby; predaj na splátky; úverové financovanie predaja; služby finančného manažmentu a účtovníckych sústav; poistenie; poradenstvo v oblasti poistenia; sprostredkovanie uvedených služieb.

37 - Stavebníctvo; stavebné činnosti; dozor nad stavbami; stavebné informácie; informácie o údržbe a opravách; tapetovanie; štukovanie; sadrovanie; montáž a opravy výťahov; utesňovanie stavieb; montovanie lešení; klampiarstvo a inštalatérvstvo; interiérové a exteriérové maľovanie a natieranie; inštalácia a opravy chladiacich a klimatizačných zariadení; čistenie interiérov, autoopravovne; sprostredkovanie uvedených služieb.

(540)



(731) ROYAL - PEZINSKÁ REALITNÁ KANCELÁRIA, s. r. o., Štefánikova 4, 902 01 Pezinok, SK;
(740) Porubčan Róbert, Ing., Ivanka pri Dunaji, SK;

(210) 3405-2003

(220) 21.11.2003

8 (511) 35, 36, 37

(511) 35 - Reklama; reklamné činnosti; on-line reklama na počítačovej komunikačnej sieti; reklama služieb realitných kancelárií; reklama nehnuteľností, stavebných činností; vydávanie a aktualizovanie reklamných alebo náborových materiálov; sprostredkovanie nákupu a predaja tovarov, predovšetkým pre stavebníctvo; organizovanie výstav na reklamné a obchodné účely; podpora predaja pre tretie osoby; vedenie účtovných kníh; poradenstvo a pomoc pri riadení obchodných aktivít; odborné obchodné poradenstvo, predovšetkým obchodné poradenstvo pri predaji nehnuteľností a pri stavebných činnostiach; prieskum trhu; sprostredkovanie uvedených služieb; sprostredkovanie obchodu s tovarom, predovšetkým so stavebným materiálom.

36 - Sprostredkovanie kúpy, predaja a prenájmu nehnuteľností; realitné kancelárie; prenájom obchodných priestorov; prenájom nehnuteľností; správcovstvo; správa nehnuteľností; obstarávanie služieb spojených so správou nehnuteľností; sprostredkovanie finančných služieb; sprostredkovanie bankových služieb; oceňovanie pre poistenie, bankovníctvo, nehnuteľností; finančné analýzy; finančné informácie; finančný lízing; finančné záruky; finančné konzultačné služby; predaj na splátky; úverové financovanie predaja;

služby finančného manažmentu a účtovníckych sústav; poistenie; poradenstvo v oblasti poistenia; sprostredkovanie uvedených služieb.

37 - Stavebníctvo; stavebné činnosti; dozor nad stavbami; stavebné informácie; informácie o údržbe a opravách; tapetovanie; štukovanie; sadrovanie; montáž a opravy výťahov; utesňovanie stavieb; montovanie lešení; klampiarstvo a inštalatérvstvo; interiérové a exteriérové maľovanie a natieranie; inštalácia a opravy chladiacich a klimatizačných zariadení; čistenie interiérov, autoopravovne; sprostredkovanie uvedených služieb.

(540) **Royal**

(731) ROYAL - PEZINSKÁ REALITNÁ KANCELÁRIA, s. r. o., Štefánikova 4, 902 01 Pezinok, SK;

(740) Porubčan Róbert, Ing., Ivanka pri Dunaji, SK;

(210) 3420-2003

(220) 21.11.2003

8 (511) 36

(511) 36 - Sprostredkovanie poistenia a finančné služby.

(540)



(591) modrá, biela

(731) EUROCAPITAL Slovakia a.s., Hviezdna 38, 821 06 Bratislava, SK;

(740) Čechvalová Dagmar, Bratislava, SK;

(210) 3421-2003

(220) 21.11.2003

8 (511) 36

(511) 36 - Sprostredkovanie poistenia a finančné služby.

(540) **Eurocapital Slovakia a.s.**

(731) EUROCAPITAL Slovakia a.s., Hviezdna 38, 821 06 Bratislava, SK;

(740) Čechvalová Dagmar, Bratislava, SK;

(210) 3422-2003

(220) 21.11.2003

8 (511) 9, 16, 18, 24, 25, 28, 32, 33, 34, 35, 36, 38, 39, 41, 42, 45

(511) 9 - Všetky siete z oblasti výpočtovej techniky a ich jednotlivé časti a náhradné diely vrátane sietí dátových, informačných a telekomunikačných, prístroje a nástroje optické, prístroje a nástroje na meranie a signalizovanie, prístroje a zariadenia na záznam, prenos, prevod, spracovanie a reprodukciu zvuku, obrazu, textu alebo iných dát či informácií, nosiče záznamov zvuku, obrazu, textu alebo iných dát či informácií, dáta, bázy dát, databázové produkty, databázové systémy, informácie a záznamy v elektronickej podobe, bez ohľadu na to, či sú uložené na samostatných nosičoch a/alebo v rámci dátových, informačných či telekomunikačných sietí, elektronicke časopisy, elektronicke periodiká a knihy v elektronickej podobe, súvisiaci softvér a hardvér vrátane

elektronických multimediálnych aplikácií, multimediálnych alebo informačných katalógov a aplikácií na prezeranie, spracovanie alebo uchovávanie dát v elektronickej podobe.

16 - Papier, lepenka a výrobky z týchto materiálov zatriedené v triede 16, výrobky z papiera, plagáty, kalendáre, pohľadnice, gratulácie, listové papiere, obálky, samolepky, obtlačky, poznámkové bloky, obaly a dosky na spisy, zakladače, maľovanky, activity books, baliaci papier, papierové obaly všetkých druhov, listy, vrecká na obalovú techniku patriace do tejto triedy, školské zošity, skicáre, ceruzky, pastelky, tuhy, gummy, strúhadlá, orezávacie strojčeky, peračníky, papierové tašky, papierové vreckovky, papierové obrusy a obrúsky, ťažidlá na papier, tlačoviny, tlačivá, časopisy, periodiká, knihy, databázové produkty v papierovej forme, databázy v papierovej forme, tlačoviny z oblasti telekomunikácií, tlačiarske výrobky, písmená pre tlačiarne, lósy, štočky, potreby na knižné väzby, písacie stroje a kancelárske potreby okrem nábytku, učebné pomôcky s výnimkou prístrojov, umelecké alebo ozdobné predmety z papiera, bublinové obaly (plastov).

18 - Koža a imitácie kože, ako aj tovary z nich, pokiaľ sú obsiahnuté v triede 18, najmä príručné tašky, tašky na spisy, sieťové tašky, cestovné neceséry (kožená galantéria), náprsné tašky, peňaženky, puzdrá na kľúče, puzdrá na vodičské preukazy, kožky a kožušiny, cestovné a príručné kufričky, dáždniky, slnečníky, vychádzkové palice.

24 - Postelňé obliečky a materiály na prestieranie stolov, textilný tovar, pokiaľ nie je obsiahnutý v iných triedach, najmä postelňa bielizeň, uteráky, stolná bielizeň, poťahový materiál na nábytok, záclony, závesy.

25 - Odevy, obuv, klobučnícky tovar, odevné súčasti, najmä šaty, košele, nohavice, tréningové obleky, svetre, kúpacie odevy, slipy, spodná bielizeň, spodničky, lyžiarske vetrovky, čapice, dámske kostýmy, obleky, tričká, dámska obuv, pánska obuv, športová obuv, sandále, čižmy, kozačky, výletná obuv, domáca obuv a detská obuv.

28 - Hry, hračky, závodné a športové náradie a náčinie (s výnimkou odevných súčastí), ozdoby na vianočné stromčeky s výnimkou osvetlenia a cukrovíniček, pexasá, hracie karty, papierové hry, skladačky z papiera, papierové hračky, papierové hlavolamy.

32 - Pivo, minerálne vody a sýtené vody a nápoje a iné nealkoholické nápoje, sirupy a iné prípravky na prípravu nápojov, najmä ovocné sirupy, ovocné koncentráty, nápojové prášky na prípravu nealkoholických nápojov.

33 - Vína, liehoviny a likéry.

34 - Fajčiarske potreby, najmä popolníky (nie z drahých kovov), zapaľovače, horľaviny do zapaľovačov, čističe ľuliek a fajok, napchávače ľuliek a fajok, taštičky na fajky, fajčiarske súpravy, fajčiarsky vreckový nožík, vačky na tabak, tabakové fajky, tabakové dózy, misky na tabak, vodné fajky, zariadenia na odrezávanie cigár, obaly na cigary a cigarety, škatuľky na cigary a cigarety, cigarové a cigaretové špičky, zápalky.

35 - Zhromažďovanie, poskytovanie, triedenie, preklad (informácií do počítačových báz dát) alebo iné spracovanie obchodných alebo podnikateľských informácií vrátane vytvárania, spracovania a triedenia dát v rámci báz dát, pomoc pri riadení obchodných činností, prieskum trhu, šírenie propagačných informácií najmä systematizácia informácií do počítačových báz dát, spracovanie špecializovaných podnikových evidencií, reklamná, inzertná a propagačná činnosť, rozširovanie a poskytovanie reklamných a inzertných materiálov, periodických a neperiodických tlačovín, najmä novín, časopisov určených na reklamu a propagáciu, prospektov, letákov, katalógov, reklamnej literatúry, brožúr v tlačenej podobe, na iných nosných médiách prostredníctvom siete Internet alebo inej podobnej verejnej či neverejnej telekomunikačnej siete.

36 - Finančné informácie.

38 - Komunikácia a prenos dát prostredníctvom verejnej alebo neverejnej telekomunikačnej siete vrátane internetu pomocou telefónov, mobilných telefónov, telefaxov, satelitov, počítačov či terminálov alebo akýmkoľvek inými prostriedkami vrátane prenosu elektronickej pošty a prenosu dát v reálnom čase (prenosu zvuku, obrazu, textu alebo iných dát či informácií) a poskytovanie a sprostredkovanie služieb s tým spojených vrátane poskytovania prístupu a pripojenia k týmto telekomunikačným sieťam vrátane internetu, prevádzkovanie verejnej alebo neverejnej telekomunikačnej siete, šírenie a sprístupňovanie elektronických tlačovín, časopisov, periodík, kníh a iných dát prostredníctvom verejnej alebo neverejnej telekomunikačnej siete vrátane internetu, informačné služby na internete vrátane prevádzkovania elektronických nástieniek, diskusných skupín a fór a poskytovanie prístupu k on-line informačným službám dát, tlačové agentúry.

39 - Skladovanie údajov a dokumentov uložených na hmotných nosičoch alebo v elektronickej podobe.

41 - Služby v oblasti vzdelávania, zábavy a športu, elektronické publikovanie (DTP), služby digitálneho spracovania obrazu.

42 - Návrhy, štrukturovanie a programovanie či iné vytváranie počítačových programov a počítačových systémov, najmä programového vybavenia internetových, intranetových či iných sieťových serverov, serverových staníc a systémov vrátane ich inštalácie, zavádzania, aktualizácie a údržby, návrhy, štrukturovanie a programovanie či iné vytváranie interných či intranetových počítačových stránok a nástieniek (webpages a websites) a internetových či intranetových aplikácií vrátane ich inštalácie, zavádzania, aktualizácie a údržby, hostovanie (poskytovanie voľného priestoru) na internetové či intranetové počítačové stránky a nástienky (webpages a websites) alebo hostovanie (poskytovanie voľného priestoru) v rámci týchto stránok či nástieniek, hostovanie (poskytovanie voľného priestoru) na internetové či intranetové

aplikácie, prevod (konverzia) počítačových programov, dát či iných údajov v elektronickej podobe z rôznych formátov do iných formátov, prevod (konverzia) dokumentov, dát či iných údajov z fyzických médií na elektronické médiá.

45 - Zoznamovacie služby.

(540)

ZOZNAM

(731) Seznam.cz, a. s., Naskové 1, 150 00 Praha 5, CZ;

(740) Fajnorová Mária, Ing., Bratislava, SK;

(210) 3423-2003

(220) 21.11.2003

8 (511) 30

(511) 30 - Káva, čaj, kakao, cukor, ryža, tapioka, ságo, kávové náhradky; múka a múkové prípravky vyrobené z obilnín; chlieb, jemné pečivo, pekárske a cukrárske výrobky, zmrzlina; med, melasový sirup; kvasnice, prášok do pečiva; soľ, horčica; ocot, omáčky ako chuťové prísady; korenie; potravinársky ľad.

(540)



(731) Erste Wiener Walzmühle Vonwiller Gesellschaft m.b.H., Schmidgasse 3-7, A-2320 Schwechat, AT;

(740) Fajnorová Mária, Ing., Bratislava, SK;

(210) 3424-2003

(220) 24.11.2003

(310) 3091/2003

(320) 12.6.2003

(330) CH

8 (511) 3

(511) 3 - Mydlá, parfuméria, kozmetika, esenciálne oleje, prípravky na ošetrovanie pleti, dezodoranty na osobné použitie a antiperspiranty.

(540) **AQUA ENERGY**

(731) The Procter & Gamble Company, spoločnosť zriadená podľa zákonov štátu Ohio, One Procter & Gamble Plaza, Cincinnati, Ohio, US;

(740) Bušová Eva, JUDr., Bratislava, SK;

(210) 3425-2003

(220) 24.11.2003

8 (511) 30

(511) 30 - Zmrzlina, smotanové zmrzlina, vodové zmrzlina, mrazené cukrovinky, prípravky na prípravu uvedených tovarov; všetky patriace do triedy 30.

(540)



(591) červená, žltá, biela hnedá, žltočervená, béžová, fialová

(731) UNILEVER N. V., Weena 455, 3013 AL Rotterdam, NL;

(740) Fajnorová Mária, Ing., Bratislava, SK;

(210) 3426-2003

(220) 24.11.2003

8 (511) 29

(511) 29 - Jedlé oleje a tuky.

(540) **Dr. Oil's**

(731) Paradiso Czech, s. r. o., Dělnická 414, 696 81 Bzenec, CZ;

(740) Bachratá Magdaléna, Mgr., Bratislava, SK;

(210) 3427-2003

(220) 24.11.2003

8 (511) 41

(511) 41 - Prevádzkovanie lotérií a stávkových hier.

(540) **MOBIL LOTO**

(731) TIPOS, a. s., Brečtanova 1, 830 07 Bratislava, SK;

(740) Litváková Edita, Ing., Bratislava, SK;

(210) 3428-2003

(220) 24.11.2003

8 (511) 3, 5, 10, 16, 35, 41, 44

(511) 3 - Kozmetické prípravky a kozmetické potreby zvlášť kozmetické prípravky určené na starostlivosť o pleť; krémy; čistiace mlieka na toaletné účely; pleťové masky; adstringentné prípravky pre kozmetické účely; líčidlá; prípravky na odstraňovanie líčidiel; toaletné vody; mydlá; oleje na kozmetické účely; depilačné prípravky; dezodoranty na osobnú potrebu; prípravky proti poteniu; kozmetické farbivá; odfarbovače; kozmetické opaľovacie prípravky; nechťová kozmetika; ošetrovacie prípravky na nechty; laky a odlakovače na nechty; umelé nechty; kozmetické prípravky na mihalnice; umelé mihalnice; vlasová kozmetika; vlasové vody; šampóny; farbivá a tónovače na vlasy; kozmetické prípravky na zoštíhlenie; kozmetické prípravky do kúpeľa; kúpeľové soli s výnimkou solí na liečebné účely (tr. 5).

5 - Farmaceutické prípravky, najmä farmaceutické prípravky na pokožku; medicínske bahno; bahno na kúpele; balzamy a balzamovacie prípravky na lekárske účely; masti na farmaceutické účely; soli na liečebné účely; diagnostické prípravky na lekárske účely; chirurgické implantačné preparáty (živé tkanivá); medicínske prípravky na podporu rastu vlasov; farmaceutické prípravky na liečenie lupín; náplasti, obklady a obväzy na lekárske účely; posilňujúce prípravky (tonikum); dietetické potraviny a doplnky výživy na lekárske účely; odtučňovacie prípravky na lekárske účely.

10 - Lekárske prístroje ako diagnostické prístroje na lekárske účely, prístroje a zariadenia na lekárske analýzy, laser na lekárske účely, masážne prístroje; lekárske nástroje; vibromasážne prístroje; termoelektrické obklady; chirurgické implantáty a umelá koža na chirurgické účely; zariadenia na zavádzanie vzduchu alebo látok do telových dutín; UV a IR lampy na lekárske účely.
16 - Publikácie, príručky, prospekty.

35 - Vydávanie reklamných materiálov.

41 - Kluby zdravia a fitnesscentrá (telesné cvičenia); sauna; služby pre oddych a rekreáciu; organizovanie a vedenie seminárov, konferencií a školení; vzdelávanie; vydávanie publikácií a textov s výnimkou reklamných.

44 - Lekárske služby a zdravotná starostlivosť; farmaceutické poradenstvo a poradenstvo v oblasti starostlivosti o zdravie a krásu; korektívna dermatológia a kozmetika; poradenstvo a konzultačné služby v oblasti dermatológie a kozmetiky; esteticko-plastická chirurgia; implantovanie vlasov; manikúra; chiropraktici; masáže; hydroterapia - črevná sprcha; salón krásy; kaderníctvo; nechtové štúdio; súkromné kliniky alebo sanatóriá; zdravotné strediská.

(540) Ústav lekárskej kozmetiky

(731) Ústav lekárskej kozmetiky, Kozia 17, 813 07 Bratislava, SK;

(740) Bianchi Peter, JUDr., Bratislava, SK;

(210) 3429-2003

(220) 24.11.2003

8 (511) 3, 5, 10, 16, 35, 41, 44

(511) 3 - Kozmetické prípravky a kozmetické potreby zvlášť kozmetické prípravky určené na starostlivosť o pleť; krémy; čistiace mlieka na toaletné účely; pleťové masky; adstringentné prípravky pre kozmetické účely; líčidlá; prípravky na odstraňovanie líčidiel; toaletné vody; mydlá; oleje na kozmetické účely; depilačné prípravky; dezodoranty na osobnú potrebu; prípravky proti poteniu; kozmetické farbivá; odfarbovače; kozmetické opaľovacie prípravky; nechťová kozmetika; ošetrovacie prípravky na nechty; laky a odlakovače na nechty; umelé nechty; kozmetické prípravky na mihalnice; umelé mihalnice; vlasová kozmetika; vlasové vody; šampóny; farbivá a tónovače na vlasy; kozmetické prípravky na zošťhľenie; kozmetické prípravky do kúpeľa; kúpeľové soli s výnimkou solí na liečebné účely (tr. 5).

5 - Farmaceutické prípravky, najmä farmaceutické prípravky na pokožku; medicínske bahno; bahno na kúpele; balzamy a balzamovacie prípravky na lekárske účely; masť na farmaceutické účely; soli na liečebné účely; diagnostické prípravky na lekárske účely; chirurgické implantačné preparáty (živé tkanivá); medicínálne prípravky na podporu rastu vlasov; farmaceutické prípravky na liečenie lupín; náplastí, obklady a obväzy na lekárske účely; posilňujúce prípravky (tonikum); diätetické potraviny a doplnky výživy na lekárske účely; odtučňovacie prípravky na lekárske účely.

10 - Lekárske prístroje ako diagnostické prístroje na lekárske účely, prístroje a zariadenia na lekárske analýzy, laser na lekárske účely, masážne prístroje; lekárske nástroje; vibromasážne prístroje; termoelektrické obklady; chirurgické implantáty a umelá koža na chirurgické účely; zariadenia na zavádzanie vzduchu alebo látok do telových dutín; UV a IR lampy na lekárske účely.

16 - Publikácie, príručky, prospekty.

35 - Vydávanie reklamných materiálov.

41 - Kluby zdravia a fitnesscentrá (telesné cvičenia); sauna; služby pre oddych a rekreáciu; organizovanie a vedenie seminárov, konferencií a školení; vzdelávanie; vydávanie publikácií a textov s výnimkou reklamných.

44 - Lekárske služby a zdravotná starostlivosť; farmaceutické poradenstvo a poradenstvo v oblasti starostlivosti o zdravie a krásu; korektívna dermatológia a kozmetika; poradenstvo a konzultačné služby v oblasti dermatológie a kozmetiky; esteticko-plastická chirurgia; implantovanie vlasov; manikúra; chiropraktici; masáže; hydroterapia - črevná sprcha; salón krásy; kaderníctvo; nechtové štúdio; súkromné kliniky alebo sanatóriá; zdravotné strediská.

(540)



(731) Ústav lekárskej kozmetiky, Kozia 17, 813 07 Bratislava, SK;

(740) Bianchi Peter, JUDr., Bratislava, SK;

(210) 3430-2003

(220) 24.11.2003

8 (511) 22, 24, 25

(511) 22 -Stany; markízy (plátenné strechy); markíza zo syntetických materiálov; lanká so závažím na posuvné okná; povrazy na horizontálne žalúzie; páperové deky; siete, povrazy na ne; rybárske siete; siete na ležanie, visuté lôžka; sieťky; siete, pokrývky na maskovanie; povrazové rebríky; vozové plachty; plachty na plachtenie po snehu; plachty (lodné); dechtované vetracie plachty (baníctvo); vrecká na prepravu a uchovávanie tovarov; textilné baliace vrecká; poštové vrecia; pletené vrecká do umývačiek riadu; obaly na fľaše zo slamy alebo prútia; špagáty, motúzy na balenie; slučkové závesy, svorky, popruhy s výnimkou kovových na manipuláciu s nákladmi; povrazy, laná, struny; nekovové pásky, pútka; laná na vlečenie vozidiel; lodné zvinovacie laná; laná, káble s výnimkou kovových; konopné povrazy; motúzy; papierové motúzy; šnúry na vešanie obrazov, atď.; pásky s výnimkou kovových na zväzovanie; pásky na uväzovanie viniča; viazače snopov s výnimkou kovových; pevne pletené povrazy na zhotovovanie bičov; juta; celtovina; dratvy; surová bavlna; krátka bavlna; bavlnená kúdel'; surový ľan; surový hodváb; česaný hodváb; hodvábná priadza; hodvábný odpad (odstrižky); konope; surová alebo spracovaná vlna; vlnený odpad (odstrižky); česaná vlna; mykaná vlna; strihaná, ovčia vlna; rúno; drevitá vlna; vlákna

s výnimkou kovových na uväzovanie; kokosové vlákna; karbónové vlákna na textilné použitie; espartové vlákna (vlákna kavyľa obyčajného); nekovové vlákna na použitie v poľnohospodárstve; sklené vlákna na textilné účely; ramie (vlákno); hobliny (drevené stružliny); kapok; kúdel'; morské riasy, chaluhy; tesniace alebo vypchávkové materiály s výnimkou gumových a plastových; vypchávkvy; vata na vypchávanie a tesnenie (ako čalúnnický materiál); bavlnený odpad na čalúnenie a vypchávanie; vlna na čalúnenie; slama, tráva, morská tráva na čalúnenie; perie ako čalúnnický, vypchávkový materiál; perie do lôžkovín; prachové perie; vlasy; srst', vlasy zvierat; konský vlas; ťavia srst' (materiál); lyko; rafia (lyko z rafiovej palmy); piliny; sisal; textilné vlákna; textil z surových vlákien; umelohmotné vlákna na textilné účely; vata na filtrovanie; zámotky priadky morušovej; náhradné diely, časti a súčasti na uvedené tovary; obaly, puzdrá a stojany na uvedené tovary.

24 - Textilie; bavlnené textílie; tkaniny, látky na textilné využitie; ľanové tkaniny; pružné tkaniny; pleteniny (látky); žerzej (pleteniny); netkané textílie; konopné plátno; voskované plátno; bukram (hrubé voskované plátno, najmä knihárske); hrubé plátno; plátno s kosoštvorcovým vzorom; taft; ramie (látka); sýpkovina; zamat; zefír (tkanina); damask (tkanina); barchet; brokáty; drožet (vzorkovaná pretkávaná látka); esparto (látka); flanel; flauš; látky z hodvábu; rájón (umelý hodváb ako látka); jutová látka; potlačený kartún; tyl; gáza, závoj (textília); zástavovina (tkanina); krep (textília); krepon (jemná vlnená tkanina); látky s imitáciou kože; vlnené látky; ševioty (vlnené tkaniny); marabut (látka); moleskin (textília); mušelin, kartún; plst'; sieťovina; čalúnnické látky; biliardové (gulečnickové) súkno; zrebné rúcho, rúcho kajúcnika (látka); textilný filtračný materiál; flanel na zdravotnícke účely; obväzovina, riedke plátno na výrobu syra; hodvábné tkaniny na tlačové vzory; vyšívacie čalúnnické a gobelínové plátna; vyšívacie plátna s predkresleným vzorom; predkreslené látky na vyšívky; textílie neprepúšťajúce plyn na lietajúce balóny, vzducholode; plastické materiály (náhradky tkanín); textílie zo skleneného vlákna na použitie v textilnom priemysle; materiál na výrobu ženílky; samolepiaci textil nanášaný teplom; pogumovaná tkanina s výnimkou tkaniny na papiernické účely; látky na bielizeň; plátenná bielizeň; textilné vreckovky; textilné podšívky; textilné klobúčkové podšívky; textílie na obuv; látky na vložky do topánok; posteľná bielizeň; lôžkoviny; plachty; obliečky, povlaky na podušky, vankúše aj ozdobné; obliečky, povlaky na matrace (posteľná bielizeň); prikrývky a pokrývky na posteľ; páperové prikrývky, periny; prikrývky (väčšinou prešívane); spacie vaky nahrádzajúce prikrývky; posteľné pokrývky z papiera; cestovné prikrývky; plédy; stóly; stolová bielizeň, stolové textílie; obrusy, prikrývky, behúne na stôl s výnimkou papierových; obrúsky (textilné prestieranie); podložky na stôl s výnimkou papierových (anglické prestieranie); prestieranie - podložky pod poháre alebo taniere; utierky na riad; textilné utierky, obrúsky; kúpeľňové textílie s výnimkou oblečenia; umývacie rukavice; textilné obrúsky na

odstraňovanie líčidla, šminiek; textilné utierky na tvár; poľahy na nábytok; obloženie nábytku textilnými látkami; poľahy, pokrývky na nábytok z plastických hmôt; záclonky; držiaky na záclony a závesy z textilných materiálov; závesy, textilné alebo umelohmotné; závesy na sprchu z textilných alebo plastových materiálov; dverové závesy; siete, sieťky proti moskytom; poľahy na poklopy záchodov; textilné tapety; látkové značky; tlačiacie pásy; vľajky, zástavy s výnimkou papierových; obaly, puzdrá a stojany na uvedené tovary.

25 - Oblečenie; odevy; oblečenie z imitácie kože; oblečenie z kože; vrchné ošatenie; konfekcia odevy; nepremokavý odev; kožušiny (oblečenie); zvrchníky; kabáty; saká, bundy; kostýmy, obleky; peleríny; plášte; plášte (dámske, lemované kožušinou); krátke kabátiky; krátke kabáty s kapucňou (teplé); gabardénové plášte; kapucne; kožušínové štóly; kombinézy (oblečenie); uniformy; maškarné kostýmy; zástery; podpinky; gamaše; kravaty; náprsenky; livreje; manipuly; mantila; rúcha, ornáty; sárí; tógy; šerpy; oblečenie z papiera; podbradníky, nie z papiera; pracovné plášte; šaty; sukne; nohavice; krátke, jazdecké alebo spodné nohavice; mitra (klobúk); opasky; opasky na doklady a peniaze (súčasť oblečenia); pleteniny (oblečenie); pletiarsky tovar; svetre; pulóvre; pletené svetre; podšívky (časti odevov); tričká; košeľe; sedlá na košeľe, blúzky alebo dámskych šiat; goliere; snímateľné goliere; manžety (časti odevov); ponožky; pančuchy; pančuškové nohavice; päty pančúch; pančuchy absorbujúce pot; podväzky na ponožky alebo pančuchy; bielizeň; osobná bielizeň; bielizeň zabraňujúca poteniu; body (bielizeň); tielka, vesty; pyžamá; podprsenky; ramienka na dámskej bielizni; živôtky, korzety; kombiné; šnurováčky; spodničky; pánske spodky; detská výbavička; detské nohavičky; detské plienky, textilné; látkové plienky; pokrývky hlavy; čiapky; klobúky; klobúčkové kostry; baretky; cylindre; turbany; šilty na pokrývky hlavy; chrániče uší (proti chladu ako pokrývka hlavy); šatky, šály, závoje; závoj - čipková šatka; čelenky; šály; šály uviazané pod krkom; vlnené šály; boa (kožušinová alebo perová ozdoba okolo krku); rukavice; palčiaci; rukávniky; športové tričká, dresy; cyklistické oblečenie; športová obuv; topánky na šport; futbalová obuv a štople na ňu; futbalové topánky (kopačky); lyžiarske topánky; gymnastické cvičky; gymnastické (telocvičné) dresy; kombinézy na vodné lyžovanie; oblečenie pre motoristov; potníky; vesty pre rybárov; plážové oblečenie; plážová obuv, šľapky na kúpanie; plavky na kúpanie; kúpacie plášte; župany; sprchovacie, kúpacie čiapky; obuv; topánky; šnurovacie topánky; celé topánky; vysoká obuv; dreváky; espadrily (letná obuv s plátenným zvrškom a podošvou z prírodného materiálu); papuče; sandále; galoše; náložníky (nie elektricky vyhrievané); protišmykové pomôcky na obuv; podošvy na obuv; vnútorné podošvy; kovové časti na obuv; špičky na obuv; prešívacie remienky na obuv (na spájanie zvrškov a podošiev šitej obuvi); rámy na obuv; zvršky na obuv; podpätky; vrecká na odevy; vreckovka ozdobná (súčasť oblečenia); náhradné diely, časti a súčasti na uvedené tovary; obaly, puzdrá a stojany na uvedené tovary.

(540)

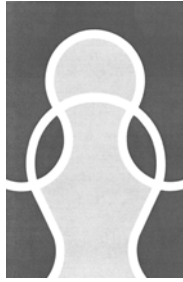

(731) Šuranská Zlata, Ing., Predmier č. 275, 023 54 Turzovka, SK;
(740) Zahatňanská Gabriela, Ing., Žilina, SK;

(210) 3431-2003

(220) 25.11.2003

8 (511) 35, 41, 42

(511) 35 - Poskytovanie obchodných, podnikateľských a odborových informácií, marketingové štúdie, organizovanie komerčných alebo reklamných výstav, podpora predaja pre tretie osoby, poradenstvo pri vedení podnikov, reklama.

41 - Odborné školenia a vzdelávanie v oblasti strojárstva, hutníctva, energetiky a elektrotechniky, vydávanie textov s výnimkou reklamných, organizovanie konferencií, seminárov a sympózií.

42 - Výskum porušenia kovových materiálov, vývoj technológií pre tretie osoby, navrhovanie a testovanie bezpečnosti ocelových konštrukcií, spracovanie vedeckých analýz a odborných štúdií, výskum a vývoj kovových a nekovových materiálov, poradenská a konzultačná činnosť pre priemysel.

(540)

IBOK
Integrita a bezpečnosť oceľových konštrukcií a. s.

(731) Integrita a bezpečnosť oceľových konštrukcií, a. s., Pionierska 15, 831 06 Bratislava, SK;
(740) Šujanová Mária, Ing., Bratislava, SK;

(210) 3434-2003

(220) 25.11.2003

8 (511) 9, 35, 42

(511) 9 - Nahrané programy obsluhujúce počítač; nahrané operačné programy; počítače; elektronické publikácie stiahnuté z telekomunikačnej siete; počítačové programy stiahnuté z telekomunikačnej siete; nahrané počítačové programy; optické nosiče údajov; prístroje na spracovanie informácií a počítače; počítačové programy; internetové a sieťové aplikácie a iné programy pre vývoj grafických užívateľských prepojení; programový a aplikačný softvér; nástroje a technické vybavenie na použitie pri navrhovaní a zavádzaní programov na prístup a spojenie s lokálnymi počítačovými sieťami, podnikovými sieťami, vnútornými a vonkajšími sieťami, spoločnými informačnými sieťami, široko rozšírenými sieťami; pomôcky a technické vybavenie na použitie pri vytváraní aplikácií, programov pre elektronický obchod, elektronický obchod.

35 - On-line reklama na počítačovej komunikačnej sieti; marketingové štúdie; organizovanie výstav na komerčné alebo reklamné účely; vydávanie a aktualizovanie reklamných materiálov; vydávanie reklamných a náborových textov; organizovanie komerčných alebo reklamných výstav a veľtrhov; prieskum verejnej mienky; rozširovanie reklamných materiálov zákazníkom; reklama; prieskum trhu; zasielanie reklamných materiálov zákazníkom; odborné obchodné poradenstvo; prenájom reklamných priestorov; pomoc pri riadení obchodnej činnosti.

42 - Aktualizovanie počítačových programov; tvorba softvéru; prieskum v oblasti využitia počítačov; inštalácia počítačových programov; poradenské služby v oblasti počítačového hardvéru; servis počítačových programov; vytváranie a udržiavanie počítačových stránok (Web) pre zákazníkov; zhotovovanie kópií počítačových programov; počítačové programovanie; hosťovanie na počítačových stránkach (Web stránkach); prenájom počítačového softvéru; návrh počítačových systémov; prevod a konverzia počítačových programov a údajov (okrem fyzickej konverzie); vedecké a technologické služby a s nimi spojený výskum a návrhy, priemyselne analýzy a výskum.

(540)

PATROL

(731) Digital Systems s. r. o., Za hradbami 7, 902 01 Pezinok, SK;

(210) 3435-2003

(220) 25.11.2003

8 (511) 9, 35, 42

(511) 9 - Nahrané programy obsluhujúce počítač; nahrané operačné programy, počítače, elektronické publikácie stiahnuté z telekomunikačnej siete; počítačové programy stiahnuté z telekomunikačnej siete; nahrané počítačové programy, optické nosiče údajov; prístroje na spracovanie informácií a počítače; počítačové programy; internetové a sieťové aplikácie a iné programy pre vývoj grafických užívateľských prepojení; programový a aplikačný softvér, nástroje a technické vybavenie na použitie pri navrhovaní a zavádzaní programov na prístup a spojenie s lokálnymi počítačovými sieťami, podnikovými sieťami, vnútornými a vonkajšími sieťami, spoločnými informačnými sieťami, široko rozšírenými sieťami; pomôcky a technické vybavenie na použitie pri vytváraní aplikácií, programov pre elektronický obchod, elektronický obchod.

35 - On-line reklama na počítačovej komunikačnej sieti; marketingové štúdie; organizovanie výstav na komerčné alebo reklamné účely; vydávanie a aktualizovanie reklamných materiálov; vydávanie reklamných a náborových textov; organizovanie komerčných alebo reklamných výstav a veľtrhov; prieskum verejnej mienky; rozširovanie reklamných materiálov zákazníkom; reklama;

prieskum trhu; zasielanie reklamných materiálov zákazníkom; odborné obchodné poradenstvo; prenájom reklamných priestorov; pomoc pri riadení obchodnej činnosti.

42 - Aktualizovanie počítačových programov; tvorba softvéru; prieskum v oblasti využitia počítačov; inštalácia počítačových programov; poradenské služby v oblasti počítačového hardvéru; servis počítačových programov; vytváranie a udržiavanie počítačových stránok (Web) pre zákazníkov; zhotovovanie kópií počítačových programov; počítačové programovanie; hostovanie na počítačových stránkach (Web stránkach); prenájom počítačového softvéru; návrh počítačových systémov; prevod a konverzia počítačových programov a údajov (okrem fyzickej konverzie); vedecké a technologické služby a s nimi spojený výskum a návrhy, priemyselné analýzy a výskum, návrh a vývoj počítačového hardwaru a softvéru, poradenské a konzultačné služby v oblasti výpočtovej techniky, počítačového softvéru, vývoja v oblasti tvorby sietí, programov a ich aplikácií, užívateľských prepojení, zákaznických obslužných a diaľkovo ovládaných programových aplikácií, počítačových systémových operačných nástrojov a technického vybavenia, internetových a globálnych počítačových informačných sietí, prístupu k podnikovým, široko rozšíreným a lokálnym počítačovým sieťam, prevádzkového a systémového riadenia, vývoja pomôcok a technického vybavenia a monitorovania, kontroly a riadenia počítačových systémov, udržiavacie a podporné služby pre počítače a počítačový softvér, najmä telefonické konzultácie, ladiace počítačové programy, aktualizácie počítačové programy, poskytovanie informácií pomocou on-line bulletinov a odkazov, a webových stránok, všetko z oblasti počítačov, počítačových programov a počítačových systémov, poradenské služby v oblasti vývoja počítačových systémov a počítačového softvéru.

(540)



(731) Digital Systems s. r. o., Za hradbami 7, 902 01 Pezinok, SK;

(210) 3436-2003

(220) 25.11.2003

8 (511) 36

(511) 36 - Finančné analýzy, bankové služby priamo k zákazníkom (homebanking), bankovníctvo, finančné informácie, finančné poradenstvo, služby v oblasti finančnictva, finančný lízing; hypotéky (poskytovanie pôžičiek); informácie o poistení; kapitálové investície; investovanie kapitálu; kaucie, záruky, ručenie; finančné konzultačné služby; finančné oceňovanie v oblasti bankovníctva, poisťovníctva, nehnuteľností; platenie na splátky; pôžičky (financovanie); platobné prevody vykonávané elektronicky; sprostredkovanie poistenia; úschovné služby, úschova v bezpečnostných schránkach; služby týkajúce sa úverových kariet; služby úverových kariet; úverové ústavy, úvero-

vé banky; vydávanie kreditných kariet; zmenárenské služby.

(540) **ISTROBANKA**

(731) ISTROBANKA, a. s., Laurinská 1, 811 01 Bratislava, SK;

(210) 3437-2003

(220) 25.11.2003

8 (511) 9

(511) 9 - Akumulátorové nádoby; akumulátorové skrine; akumulátory do batérií; akumulátory (nádoby do vozidiel); platne do akumulátorov; akumulátory elektrické; akumulátory elektrické do vozidiel; nabíjacie agregáty pre elektrické batérie.

(540)



(591) čierna, tmavožltá

(731) UNIVERZUM SK, s. r. o., Mikovíniho 8, 917 02 Trnava, SK;

(210) 3438-2003

(220) 25.11.2003

8 (511) 1, 3, 5

(511) 1 - Chemické výrobky pre priemysel, vedu okrem výrobkov na lekárske a veterinárne účely.
3 - Prípravky na čistenie, leštenie, odmasťovanie a do kozmetických prípravkov, odstraňovače olejov a tukov.
5 - Fungicídny, herbicídny, pesticídny, repelentny, insekticídny, dezinfekčné prípravky.

(540) **NOBASAN**

(731) NOBAX, s. r. o., Hrádza 31, 968 01 Nová Baňa, SK;

(210) 3439-2003

(220) 25.11.2003

8 (511) 30

(511) 30 - Čokoládové produkty.

(540) **TRIBLES**

(731) KRAFT FOODS SCHWEIZ HOLDING AG, Bellerivestrasse 203, CH-8008 Zürich, CH;

(740) Fajnorová Mária, Ing., Bratislava, SK;

(210) 3440-2003

(220) 25.11.2003

8 (511) 1, 2, 3

(511) 1 - Chemické prípravky pre priemysel, vedu okrem výrobkov na lekárske a veterinárne účely.
2 - Ochranné prostriedky proti hrdzi a poškodeniu dreva, farbivá, moridlá, vodné emulzie na hydrofóbne a špeciálne úpravy rôznych materiálov.
3 - Prípravky na čistenie, leštenie, odmasťovanie, pranie a do kozmetických prípravkov, prípravky na odstraňovanie farieb, náterov alebo lakov.

(540) **NOBOL**

(731) NOBAX, s. r. o., Hrádza 31, 968 01 Nová Baňa, SK;

(210) 3441-2003

(220) 25.11.2003

8 (511) 1, 2, 3

- (511) 1 - Chemické prípravky na odmasťovanie a čistenie.
2 - Riedidlá na farby, laky a náterové hmoty.
3 - Čistiace prípravky.

(540) **FLEXOL**

(731) NOBAX, s. r. o., Hrádza 31, 968 01 Nová Baňa, SK;

(210) 3450-2003

(220) 25.11.2003

8 (511) 6, 19, 37

- (511) 6 - Stavebný materiál z kovu.
19 - Stavebný materiál s výnimkou kovového.
37 - Stavebníctvo.

(540) **INTRALINE**

(731) KTC International, s. r. o., Pod Hybšmankou 28/3090,
150 00 Praha, CZ;

(740) Brichtová Tatiana, JUDr., Bratislava, SK;

(210) 3457-2003

(220) 26.11.2003

8 (511) 5, 35, 39

- (511) 5 - Doplnková výživa pre športovcov, so zdravotnými účinkami.
35 - Sprostredkovanie obchodu s výrobkami v triede 5.
39 - Balenie tovaru, distribúcia tovaru, distribúcia tovaru na dobierku.

(540)



(731) Nutri Sport, spol. s r. o., Piaristická 268/30, 911 01
Trenčín, SK;

(740) Kubíny Peter, Bc., Trenčín, SK;

(210) 3460-2003

(220) 26.11.2003

8 (511) 21, 35, 40

- (511) 21 - Bonboniéry okrem bonboniér z drahých kovov, cukorničky s výnimkou cukorničiek z drahých kovov, čajové súpravy s výnimkou súprav z drahých kovov, čaše s výnimkou čiaš z drahých kovov, džbány s výnimkou džbánov z drahých kovov, figuríny z porcelánu a skla, flakóny nie z drahých kovov, sklenené gule, karafy, fľaše, karafy s výnimkou karáf z drahých kovov, kanvice na kávu s výnimkou elektrických a kanvic z drahých kovov, kávové súpravy s výnimkou súprav z drahých kovov, koreníčky okrem koreníčiek z drahých kovov, výrobky z krištáľového skla, krčahy s výnimkou krčahov z drahých kovov, krúžky na obrúsky s výnimkou krúžkov z drahých kovov, kuchynský a jedáľenský riad nie z drahých kovov, likérové súpravy, misky, misky, mliečne sklo, mozaiky sklenené nie pre stavebníctvo, nádoby na použitie v domácnosti alebo v kuchyni s výnimkou nádob z drahých

kovov, olejničky s výnimkou olejničiek z drahých kovov, ozdobné stolové misy s výnimkou mís z drahých kovov, podnosy s výnimkou podnosov z drahých kovov, poháriky s výnimkou pohárikov z drahých kovov, polievkové misy s výnimkou mís z drahých kovov, porcelán, porcelánové ozdoby, dekorácie, pudrenky s výnimkou pudreniek z drahých kovov, riad s výnimkou riadu z drahých kovov, sklenené nádoby, sklenené poháre, maľované výrobky zo skla, smaltované sklo, sochy a sošky z porcelánu alebo skla, soľničky s výnimkou soľničiek z drahých kovov, stolové stojany s výnimkou stojanov z drahých kovov na olej a ocot, svietniky okrem svietnikov z drahých kovov, sypacie soľničky s výnimkou soľničiek z drahých kovov, štíty vývesné z porcelánu alebo skla, tanierie s výnimkou tanierov z drahých kovov, tanieriky, táčne, podnosy s výnimkou tanierikov z drahých kovov, úchytky na obrúsky okrem úchytiek z drahých kovov, umelecké diela z porcelánu, terakoty alebo skla, stojany na vajička s výnimkou stojanov z drahých kovov, vázy s výnimkou váz z drahých kovov, viacramenné svietniky s výnimkou svietnikov z drahých kovov.

35 - Sprostredkovanie obchodu s výrobkami.

40 - Fúkanie skla, zušľachtovanie všetkých druhov skla a porcelánu (brúsenie, leptanie, dekorovanie, maľovanie, pokovovanie drahými kovmi).

(540)

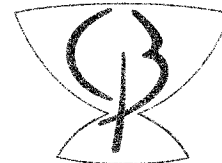

(731) KELLI, s. r. o., Valašská Belá 87, 972 28 Valašská Belá, SK;

(210) 3461-2003

(220) 26.11.2003

8 (511) 21, 35, 40

- (511) 21 - Bonboniéry okrem bonboniér z drahých kovov, cukorničky s výnimkou cukorničiek z drahých kovov, čajové súpravy s výnimkou súprav z drahých kovov, čaše s výnimkou čiaš z drahých kovov, džbány s výnimkou džbánov z drahých kovov, figuríny z porcelánu a skla, flakóny nie z drahých kovov, sklenené gule, karafy, fľaše, karafy s výnimkou karáf z drahých kovov, kanvice na kávu s výnimkou elektrických a kanvic z drahých kovov, kávové súpravy s výnimkou súprav z drahých kovov, koreníčky okrem koreníčiek z drahých kovov, výrobky z krištáľového skla, krčahy s výnimkou krčahov z drahých kovov, krúžky na obrúsky s výnimkou krúžkov z drahých kovov, kuchynský a jedáľenský riad nie z drahých kovov, likérové súpravy, misky, misky, mliečne sklo, mozaiky sklenené nie pre stavebníctvo, nádoby na použitie v domácnosti alebo v kuchyni s výnimkou nádob z drahých kovov, olejničky s výnimkou olejničiek z drahých kovov, ozdobné stolové misy s výnimkou mís z drahých kovov, podnosy s výnimkou podnosov z drahých kovov, poháriky s výnimkou

pohárikov z drahých kovov, polievkové misy s výnimkou mís z drahých kovov, porcelán, porcelánové ozdoby, dekorácie, pudrenky s výnimkou pudreniek z drahých kovov, riad s výnimkou riadu z drahých kovov, sklenené nádoby, sklenené poháre, maľované výrobky zo skla, smaltované sklo, sochy a sošky z porcelánu alebo skla, soľničky s výnimkou soľničiek z drahých kovov, stolové stojany s výnimkou stojanov z drahých kovov na olej a ocot, svietniky okrem svietnikov z drahých kovov, sypacie soľničky s výnimkou soľničiek z drahých kovov, štíty vývesné z porcelánu alebo skla, tanierie s výnimkou tanierov z drahých kovov, tanieriky, táce, podnosy s výnimkou tanierikov z drahých kovov, úchytka na obrúsky okrem úchytiek z drahých kovov, umelecké diela z porcelánu, terakoty alebo skla, stojany na vajíčka s výnimkou stojanov z drahých kovov, vázy s výnimkou váz z drahých kovov, viacramenné svietniky s výnimkou svietnikov z drahých kovov.

35 - Sprostredkovanie obchodu s výrobkami.

40 - Fúkanie skla, zušľachtovanie všetkých druhov skla a porcelánu (brúsenie, leptanie, dekorovanie, maľovanie, pokovovanie drahými kovmi).

(540) CRYSTAL BELÁ

(731) KELLI, s. r. o., Valašská Belá 87, 972 28 Valašská Belá, SK;

(210) 3509-2003

(220) 1.12.2003

8 (511) 16, 35, 39, 41, 43, 44, 45

(511) 16 - Tlačoviny, neperiodická tlač, plagáty, letáky, propagačné materiály.

35 - Reklamná činnosť, sprostredkovanie nákupu a predaja tovaru.

39 - Preprava osôb a tovaru, služby v oblasti dopravy.

41 - Organizovanie kurzov, seminárov, školení, spoločenských podujatí pre dospelých, deti a mládež a vydavateľská činnosť s výnimkou vydávania reklamných alebo náborových textov.

43 - Stravovacie služby, poskytovanie dočasného ubytovania.

44 - Zdravotnícka starostlivosť.

45 - Sociálne služby pre dospelých, deti a mládež, opatrovateľská a hospicová starostlivosť.

(540)



(591) modrá

(731) Samaritán, n. o., Eštovova 21, 036 01 Martin, SK;

(210) 3510-2003

(220) 1.12.2003

8 (511) 16, 35, 39, 41, 43, 44, 45

(511) 16 - Tlačoviny, neperiodická tlač, plagáty, letáky, propagačné materiály.

35 - Reklamná činnosť, sprostredkovanie nákupu a predaja tovaru.

39 - Preprava osôb a tovaru, služby v oblasti dopravy.

41 - Organizovanie kurzov, seminárov, školení, spoločenských podujatí pre dospelých, deti a mládež a vydavateľská činnosť s výnimkou vydávania reklamných alebo náborových textov.

43 - Stravovacie služby, poskytovanie dočasného ubytovania.

44 - Zdravotnícka starostlivosť.

45 - Sociálne služby pre dospelých, deti a mládež, opatrovateľská a hospicová starostlivosť.

(540) Samaritán

(731) Samaritán, n. o., Eštovova 21, 036 01 Martin, SK;

(210) 3522-2003

(220) 1.12.2003

8 (511) 3, 21, 31

(511) 3 - Kozmetické prípravky pre zvieratá; čistiace prípravky; šampóny pre zvieratá chované v domácnosti.

21 - Česadlá na zvieratá; klietky pre vtáky, voliéry; hrebene na zvieratá.

31 - Jedlé predmety na žuvanie pre zvieratá; nápoje pre zvieratá; podstielka pre zvieratá; krmivo pre zvieratá; hydina, živá; arašidové výlisky pre zvieratá.

(540) PLANET ZOO

(731) PLANET ZOO, s. r. o., Jesenského 17, 921 01 Piešťany, SK;

(740) Beleščák Ladislav, Ing., Piešťany, SK;

(210) 3523-2003

(220) 1.12.2003

8 (511) 29

(511) 29 - Sušený krém do kávy.

(540)

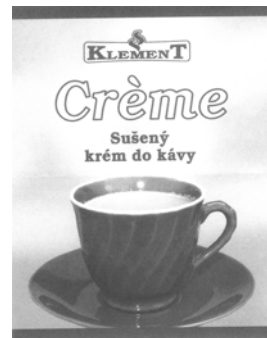

(731) KLEMENT PLUS, s. r. o., Lanárska 5, 929 01 Dunajská Streda, SK;

(740) Holakovský Štefan, Ing., Bratislava, SK;

(210) 3537-2003

(220) 2.12.2003

8 (511) 7, 16, 37

(511) 7 - Tlačiarenské stroje, stroje na potlač výrobkov sieťotlačou, tampónovou tlačou, ink-jetom, laserovou tlačou, termotransférovou tlačou, etiketovacie stroje, stroje pre kníhviazačský priemysel; súčasti uvedených strojov patriace do tejto triedy.

16 - Ručné etiketovacie prístroje, kancelárske stroje a prístroje na viazanie kníh a tlačovín.

37 - Montáž, servis a opravy strojov a zariadení uvedených v triedach 7 a 16.

(540)

Leonardo technology

(731) Haumer Marek, Ing., U Hřiště 274, 691 81 Břeží, CZ;
(740) Kováčik Štefan, Ing., Bratislava, SK;

5 - Herbicídy, najmä herbicídy na ničenie burín v trávnikoch.

31 - Semená; rastlinné semená; trávové osivá.

(540)

KRIKETS

(731) ENGO, s. r. o., Spartakovská 39, 917 00 Trnava, SK;
(740) Kajabová Monika, JUDr., Bratislava, SK;

(210) 3539-2003

(220) 2.12.2003

8 (511) 33

(511) 33 - Alkoholické nápoje s výnimkou piva.

(540)



(591) modrá, strieborná

(731) ALKOMTRADE s. r. o., Svodín 1120, 943 54 Svodín, SK;

(210) 3548-2003

(220) 3.12.2003

8 (511) 36, 41

(511) 36 - Poisťovacie služby a finančné služby, poradenstvo v oblasti poistenia.

41 - Školenie v oblasti poisťovacích služieb.

(540)



(591) čierna, biela, zelená, červená

(731) GENERALI POISŤOVŇA, a. s., Mlynské nivy 1, 811 09 Bratislava, SK;

(210) 3540-2003

(220) 2.12.2003

8 (511) 33

(511) 33 - Alkoholické nápoje s výnimkou piva.

(540)



(591) modrá, zlatá

(731) ALKOMTRADE s. r. o., Svodín 1120, 943 54 Svodín, SK;

(210) 3549-2003

(220) 3.12.2003

8 (511) 45

(510) 45 - Činnosti sociálnej starostlivosti bez ubytovania.

(540)



(731) Nadácia Svätej Margity, Katolícky dom, Nám. Slobody 562/1, 020 01 Púchov, SK;

(740) Kubínyi Peter, Bc., Trenčín, SK;

(210) 3542-2003

(220) 3.12.2003

8 (511) 1, 5, 31

(511) 1 - Hnojivá, najmä trávové; poľnohospodárske hnojivá; priemyselné hnojivá; prípravky na hnojenie; prípravky na reguláciu rastu rastlín; fosfáty (hnojivá); rašelina (hnojivo); superfosfáty (hnojivá), moridlá na semená.

(210) 3550-2003

(220) 3.12.2003

8 (511) 1, 2, 17, 19, 35, 37

(511) 1 - Tmely a lepidlá pre priemysel a stavebníctvo.
2 - Farby, fermeže a laky, najmä interiérové náterové farby a vodou riediteľné maliarske nátery, prostriedky proti hrdzi a hnilobe dreva, tmely olejové do farieb a náterov, tmely sklárske.

17 - Tmely tesniace, žiaruvzdorné a izolačné, upchávkové hmoty.

19 - Nekomové stavebné materiály, najmä prípravky na vyplňanie trhlín a priehlbín na povrchoch kovov alebo dreva, prípravky na výplň otvorov v odliatkoch, stavebné hmoty zaradené v tejto triede, najmä špeciálne potery, cementy,

malty a sadry, asfaltohliníkové náterové hmoty.
35 - Inzertná, reklamná a propagačná činnosť, obstarávateľská a sprostredkovateľská činnosť v oblasti obchodu, najmä obchodu s náterovými hmotami a tmelmi, poskytovanie pomoci pri riadení obchodnej činnosti, marketing, administratívne práce, organizovanie výstav pre obchodné účely.

37 - Stavebníctvo a opravy, maliarske a natieračské práce.

(540)



(731) Doksanský Daniel, Třebeňická 1286/8, 182 00 Praha 8, CZ;

(740) Čechvalová Dagmar, Bratislava, SK;

(210) 3552-2003

(220) 3.12.2003

8 (511) 1, 2, 19

(511) 1 - Tmely a lepidlá pre priemysel a stavebníctvo.
2 - Farby, fermeže a laky, najmä interiérové náterové farby a vodou riediteľné maliarske nátery, prostriedky proti hrdzi a hnilobe dreva, tmely olejové do farieb a náterov, tmely sklárske.

19 - Nekovové stavebné materiály, najmä prípravky na vyplňanie trhlín a priehlbín na povrchoch kovov alebo dreva, prípravky na výplň otvorov v odliatkoch, stavebné hmoty zaradené v tejto triede, najmä špeciálne potery, cementy, malty a sadry, asfaltohliníkové náterové hmoty.

(540)



(731) Doksanský Daniel, Třebeňická 1286/8, 182 00 Praha 8, CZ;

(740) Čechvalová Dagmar, Bratislava, SK;

(210) 3580-2003

(220) 8.12.2003

8 (511) 9, 16, 41

(511) 9 - Magnetické a optické nosiče zvuku, obrazu a iných údajov, elektronické publikácie na nosičoch, softvér na nosičoch, prístroje na záznam, prevod, reprodukciu zvuku, obrazu alebo iných údajov, počítače a ich komponenty.

16 - Papier, lepenka a výrobky z papiera a lepenky, periodické a neperiodické publikácie, tlačiarenské výrobky, knihárske potreby, písacie a kancelárske potreby s výnimkou nábytku, diáre, kalendáre, reklamné predmety z papiera a lepenky, mapy.

41 - Výchova, vzdelávanie, zábava, kultúrne a športové aktivity, vydavateľská a publikačná činnosť, usporadúvanie a organizovanie konferencií, kongresov, seminárov a kurzov, usporadúvanie a organizovanie kultúrnych a vzdelávacích akcií.

(540)



(731) Solen, s. r. o., Radošovec 672, 798 52 Konice, CZ;

(740) Kubínyi Peter, Bc., Trenčín, SK;

(210) 3582-2003

(220) 8.12.2003

8 (511) 19, 20, 37

(511) 19 - Základné konštrukcie pre budovy, s výnimkou kovových.

20 - Nábytok; kancelársky nábytok.

37 - Stavebníctvo (stavebná činnosť).

(540)



(591) tmavo modrá

(731) ORCO, s. r. o., Zákamenné 62, 029 56 Zákamenné, SK;

(210) 3584-2003

(220) 8.12.2003

8 (511) 9, 35, 36, 37, 38, 39, 41, 42

(511) 9 - Audiovizuálna technika na výučbu; elektronické publikácie (stiahnuté z telekomunikačnej siete), monitorovacie počítačové programy, periférne zariadenia počítačov, počítače, počítačové programy (stiahnuté z telekomunikačnej siete), počítačový softvér, videotelefony, vysielacie zariadenia (telekomunikácie), vysielacie (telekomunikácie).

35 - Vyhľadávanie informácií v počítačových súboroch (pre zákazníkov), reklama on-line na počítačovej komunikačnej sieti, vyhľadávanie informácií v počítačových súboroch (pre zákazníkov), zbieranie údajov do počítačových databáz, zoradovanie údajov v počítačových databázach.

36 - Oceňovanie nehnuteľností, prenájom nehnuteľností, správa nehnuteľností, sprostredkovatelia nehnuteľností.

37 - Montáž, údržba a opravy počítačov.

38 - Elektronická pošta, telefónna komunikácia, komunikácia prostredníctvom optických káblov, komunikácia mobilnými telefónmi, počítačová komunikácia, komunikácia pomocou počítačových terminálov, poskytovanie telekomunikačného pripojenia do svetovej počítačovej siete, poskytovanie užívateľského prístupu do svetovej počítačovej siete, prenájom prístrojov na prenos správ, prenájom telekomunikačných prístrojov, prenájom zariadení na prenos informácií, prenos signálu pomocou satelitu, prenos správ a obrazových informácií pomocou počítača, prenosy správ alebo obrázkov pomocou počítačov, služby poskytované elektronickými tabuľkami (telekomunikačné služby), služby zabezpečujúce vstup do telekomunikačných sietí, telekomunikačné

informácie, výzvy (rádiom, telefónom alebo inými elektronickými komunikačnými prostriedkami).

39 - Uchovávanie informácií, informácie o preprave, informácie o uskladnení.

41 - Elektronická edičná činnosť v malom (DTP služby), organizovanie a vedenie kongresov, organizovanie a vedenie konferencií, on-line poskytovanie počítačových hier (z počítačových sietí), poskytovanie elektronických publikácií on-line (bez možnosti kopírovania), organizovanie a vedenie seminárov, organizovanie a vedenie sympózií.

42 - Aktualizovanie počítačových programov, hostovanie na počítačových stránkach (Web stránkach), inštalácia počítačových programov, návrh počítačových systémov, obnovovanie počítačových databáz, počítačové programovanie, poradenstvo v oblasti počítačového hardvéru, prenájom počítačov, prenájom počítačového softvéru, prevod a konverzia počítačových programov a údajov (okrem fyzickej konverzie), prieskum v oblasti využitia počítačov, servis počítačových programov, štúdie technických projektov, projektová činnosť, technický prieskum, vytváranie a udržiavanie počítačových stránok (Web) pre zákazníkov, zhotovovanie kópií počítačových programov.

(540) IKSNET

(731) X-NET, spol. s r. o., Stará Vajnorská 16, 832 44 Bratislava, SK;

(740) Holakovský Štefan, Ing., Bratislava, SK;

(210) 3586-2003

(220) 8.12.2003

8 (511) 29, 30

(511) 29 - Mlieko a mliečne výrobky, najmä syry a tvarohy, tiež ochutené, srvátka, srvátkovo-mliečne potraviny, šľahačka, maslo a iné jedlé tuky.

30 - Výrobky z obilia pre humánnu spotrebu, obilné vločky, pekárenské a cukrárske výrobky, sušenky, jemné pečivo, keksy, krekerky (slané pečivo).

(540) ŠUPS A CHRUPS

(731) SYRÁREŇ BEL SLOVENSKO, a. s., Lastomírská 1, 071 01 Michalovce, SK;

(740) ROTT, RŮŽIČKA & GUTTMANN, v. o. s., Bratislava, SK;

(210) 3587-2003

(220) 9.12.2003

8 (511) 16, 35, 41

(511) 16 - Prospekty, plagáty, tlačivá, noviny, publikácie, príručky, periodiká, časopisy, knihy, brožúry, katalógy, kalendáre, albumy, atlasy, papierové vlajky, papierové zástavky, pútače z papiera alebo lepenky, lepenkové alebo papierové škatule, predmety z kartónu, pečiatky, písacie potreby, papiernický tovar, obálky, nálepky, netextilné etikety, kancelárske potreby s výnimkou nábytku, spisové obaly, vrecia a vrecká z papiera alebo plastických materiálov, litografické dosky.

35 - Organizovanie výstav a verejných prezentácií na obchodné alebo reklamné účely, odborné obchodné poradenstvo, predovšetkým obchodné poradenstvo pri predaji ovocia, zeleniny a potra-

vinárskych výrobkov, predvádzanie na reklamné účely a podporu predaja, predvádzanie tovaru, vylepovanie plagátov, reklamné činnosti, propagačná činnosť so zameraním na zdravú výživu, prenájom reklamných plôch, on-line reklama na počítačovej komunikačnej sieti, vydávanie a aktualizovanie reklamných alebo náborových materiálov, rozširovanie reklamných materiálov zákazníkom, maloobchodné služby v oblasti ovocia a zeleniny, vzťahy s verejnosťou, marketingové štúdie, komerčné informačné kancelárie, kancelárie zaoberajúce sa dovozom a vývozom, podpora predaja pre tretie osoby, obchodné alebo podnikateľské informácie, sprostredkovanie uvedených služieb, sprostredkovanie obchodu s tovarom.

41 - Organizovanie a vedenie kultúrnych alebo vzdelávacích výstav, zábava, pobavenie, obveselenie, organizovanie a vedenie konferencií, kongresov, seminárov, organizovanie živých vystúpení, výchovná, vzdelávacia a školiaca činnosť predovšetkým so zameraním na zdravú výživu, služby v oblasti estrád, zábavy a kultúrnych podujatí, vydávanie periodickej a neperiodickej tlače, časopisov, novín, kníh, vydávanie a zverejňovanie textov s výnimkou reklamných alebo náborových, vydávanie on-line kníh a časopisov v elektronickej podobe, fotografovanie, organizovanie plesov, športových súťaží, súťaží krásy, služby na verejnú prezentáciu umeleckých a literárnych diel s cieľom kultúrnym alebo vzdelávacím, informácie o výchove, vzdelávaní a možnostiach zábavy, sprostredkovanie uvedených služieb.

(540) BRATISLAVSKÉ ŠPARGLOVÉ DNI

(731) Estrella, a. s., Dr. VI. Clementisa 10, 821 02 Bratislava, SK;

(740) Porubčan Róbert, Ing., Ivanka pri Dunaji, SK;

(210) 3589-2003

(220) 9.12.2003

8 (511) 3, 9, 12, 14, 18, 25, 28

(511) 3 - Voňavkárské výrobky, éterické oleje, kozmetické prípravky.

9 - Lodné manévrovacie hydraulické systémy, lodné riadiace elektronické systémy, lodné diaľkové riadenie, elektronicky riadené hydraulické systémy; hlavné rozvodné dosky (panely) elektronického riadenia, okuliare, okuliare, slnečné clony, puzdrá na okuliare, retiazky na okuliare, šnúrky na okuliare, rámy na okuliare, okuliarové sklá, slnečné okuliare, ochranné okuliare, ochranné prilby.

12 - Vozidlá; zariadenia na pohyb po zemi, vo vzduchu alebo vo vode; jachty.

14 - Drahé kovy a ich zliatiny, výrobky z drahých kovov alebo výrobky pokované drahými kovmi, ktoré nie sú zahrnuté v iných triedach; šperky, drahokamy; hodinárske výrobky a chronometre.

18 - Usne a koženky a výrobky z týchto materiálov, zvieracia koža a kožušina, surové kože, kufre a cestovné tašky; dáždňiky, slnečníky a vychádzkové palice; biče, postroje a sedlárske výrobky.

25 - Odevy, obuv, pokrývky hlavy, lyžiarske topánky.

28 - Hry a predmety na hranie; telocvičné a športové potreby, lyže, vodné lyže, snowboardy, surfy, plávacie dosky (sailboardy), lyžiarske palice.

(540) WALLY

(731) WALLY YACHTS N.V., De Ruyterkade 62, Willemstad, Curaçao, AN;

(740) Bachratá Magdaléna, Mgr., Bratislava, SK;

(210) 3590-2003

(220) 9.12.2003

(310) 2334410

(320) 10.6.2003

(330) GB

8 (511) 5

(511) 5 - Farmaceutické a zverolekárske prípravky a substancie.

(540) THEROSCA

(731) Pfizer Products Inc., Eastern Point Road, Groton, Connecticut 06340, US;

(740) Bušová Eva, JUDr., Bratislava, SK;

(210) 3593-2003

(220) 3.12.2003

8 (511) 4, 19

(511) 4 - Priemyselné oleje; mazacie oleje.

19 - Asfaltové (bitúmenové) výrobky pre stavebníctvo.

(540) PARAPETROL

(731) PARAPETROL, a. s., Štefánikova 15, 949 01 Nitra, SK;

(210) 3594-2003

(220) 9.12.2003

8 (511) 12, 16, 35, 36, 37, 39

(511) 12 - Autá, automobilové pneumatiky, automobilové podvozky, automobilové reťaze, automobilové strechy, automobily, autopočahy, autosedačky, batožinové kufre pre motocykle, batožinové nosiče na vozidlá, bezpečnostné sedačky pre deti do automobilov, brzdové čeluste pre vozidlá, brzdové diely pre vozidlá, brzdové lamely pre vozidlá, brzdové obloženia pre vozidlá, brzdové obloženie pre dopravné prostriedky, brzdy pre vozidlá, čalúnenie automobilov, čapy na pneumatiky, čelné sklá, dopravné prostriedky na pohyb po zemi, vode, vo vzduchu a po koľajniaciach, duše na kolesá automobilov, dvere na dopravné prostriedky, hnacie motory do pozemných vozidiel, hydraulické obvody pre vozidlá, kamióny, nákladné vozidlá, karosérie dopravných prostriedkov, klaksóny automobilov, kolesá automobilov, kolesá vozidiel, motocykle, motory pre motocykle, motory do pozemných vozidiel, náboje kolies automobilov, nafukovacie vankúše (ochranné prostriedky pre vodičov pri nehodách), nákladné autá, nárazníky automobilov, nosiče na lyže pre autá, okenné tabule pre okná automobilov, opierky na sedadlá automobilov, plášte na pneumatiky, pneumatiky, podvozky automobilov, prevodové hriadele pre pozemné vozidlá,

prevodovky pre pozemné vozidlá, snehové reťaze, spätné zrkadlá, športové autá, tienidlá proti slnku do automobilov, tlmiace pružiny na vozidlá, tlmiče automobilov, torzné tyče pre vozidlá, uzávery palivových nádrží vozidiel, zabezpečovacie poplašné zariadenia proti odcudzeniu vozidiel, zariadenia do automobilov proti oslneniu.

16 - Baliaci papier, blahoprajné pohľadnice, brožované knihy, brožúry, brožúrky, časopisy, etikety s výnimkou textilných, fotografie, grafické zobrazenie, grafiky, kalendáre, kartón, lepenka, lepenkové alebo papierové škatule, mapy, periodické a neperiodické publikácie, plagáty, predmety z kartónu, prospekty, pútače z papiera alebo lepenky, reklamné tabule z papiera, kartónu alebo lepenky, tlačené reklamné materiály, umeľohmotné fólie na balenie.

35 - Maloobchodná činnosť s automobilmi, nákladnými autami a náhradnými dielmi k automobilom a autopríslušenstvom, marketingové štúdiá, obchodný alebo podnikateľský prieskum, organizovanie audiovizuálnych predstavení na komerčné a reklamné účely, organizovanie výstav na komerčné alebo reklamné účely, pomoc pri riadení obchodnej činnosti, poradenstvo v obchodnej činnosti, poskytovanie obchodných alebo podnikateľských informácií, predvádzanie (služby modeliek) na reklamné účely a podporu predaja, prenájom reklamných materiálov, reklama, reklamná a propagačná činnosť, reklamné agentúry, rozširovanie reklamných oznamov, rozširovanie reklamných materiálov zákazníkom (letáky, prospekty, tlačivá, vzorky), sprostredkovanie obchodu s tovarom, sprostredkovanie uvedených služieb, televízna reklama, vydávanie a aktualizovanie reklamných materiálov a zvukovo-obrazových záznamov a periodických a neperiodických publikácií, vydávanie a rozširovanie reklamných textov, vydávanie reklamných alebo náborových textov, zásielkové reklamné služby, zbieranie údajov do počítačových databáz, zoraďovanie údajov v počítačových databázach.

36 - Inkasovanie nájomného, kancelárie zaoberajúce sa inkasovaním pohľadávok, oceňovanie a odhady nehnuteľností, prenájom bytov, prenájom nehnuteľností, realitné kancelárie, správa nehnuteľností, sprostredkovanie nehnuteľností, sprostredkovanie uvedených služieb v tr. 36, vedenie nájomných domov.

37 - Autoopravovne, autoservisy, čalúnnické opravy, čistenie automobilov, informácie o opravách, inštalácia a opravy klimatizačných zariadení, inštalácia a opravy poplašných systémov proti vlámaniu, klampiarstvo a inštalatérsstvo, lakovanie, glazovanie, leštenie vozidiel, mazanie vozidiel, montáž a opravy vykurovacích zariadení v automobiloch, montáž, údržba a opravy strojov, odrušovanie elektrických prístrojov a zariadení, oprava opotrebovaných alebo poškodených motorov, oprava opotrebovaných alebo poškodených strojov, oprava pneumatík vulkanizáciou, opravy púmp a čerpadiel, pieskovanie, prenájom vozidiel na zametanie, protektorovanie pneumatík, protihrdzová úprava, protikorózne nátery na ošetrovanie vozidiel, sprostredkovanie uvedených služieb v tr. 37, údržba a opravy motorových vozidiel, údržba automobilov, umývanie automobilov, umývanie dopravných prostriedkov, vulkanizácia pneumatík (oprava).

39 - Autobusová doprava, automobilová preprava, informácie o preprave, nákladná kamiónová doprava, prenájom automobilov, prenájom dopravných prostriedkov, prenájom garáží, prenájom miesta na parkovanie, služby v doprave a preprave, sprostredkovanie dopravy, sprostredkovanie prepravy, sprostredkovanie uvedených služieb, ťahanie alebo vlečenie dopravných prostriedkov pri poruchách.

(540)



(591) biela, modrá, žltá

(731) LION CAR, s. r. o., Námestie Ľudovíta Štúra 31, 974 01 Banská Bystrica, SK;

(740) Belička Ivan, Ing., Banská Bystrica, SK;

(210) 3595-2003

(220) 9.12.2003

8 (511) 12, 16, 35, 36, 37, 39

(511) 12 - Autá, automobilové pneumatiky, automobilové podvozky, automobilové reťaze, automobilové strechy, automobily, autopočahy, autosedačky, batožinové kufre pre motocykle, batožinové nosiče na vozidlá, bezpečnostné sedačky pre deti do automobilov, brzdové čeluste pre vozidlá, brzdové diely pre vozidlá, brzdové lamely pre vozidlá, brzdové obloženia pre vozidlá, brzdové obloženie pre dopravné prostriedky, brzdy pre vozidlá, čalúnenie automobilov, čapy na pneumatiky, čelné sklá, dopravné prostriedky na pohyb po zemi, vode, vo vzduchu a po koľajniaciach, duše na kolesá automobilov, dvere na dopravné prostriedky, hnacie motory do pozemných vozidiel, hydraulické obvody pre vozidlá, kamióny, nákladné vozidlá, karosérie dopravných prostriedkov, klaksóny automobilov, kolesá automobilov, kolesá vozidiel, motocykle, motory pre motocykle, motory do pozemných vozidiel, náboje kolies automobilov, nafukovacie vankúše (ochranné prostriedky pre vodičov pri nehodách), nákladné autá, nárazníky automobilov, nosiče na lyže pre autá, okenné tabule pre okná automobilov, opierky na sedadlá automobilov, plášte na pneumatiky, pneumatiky, podvozky automobilov, prevodové hriadele pre pozemné vozidlá, prevodovky pre pozemné vozidlá, snehové reťaze, spätné zrkadlá, športové autá, tienidlá proti slnku do automobilov, tlmiace pružiny na vozidlá, tlmiče automobilov, torzné tyče pre vozidlá, uzávery palivových nádrží vozidiel, zabezpečovacie poplašné zariadenia proti odcudzeniu vozidiel, zariadenia do automobilov proti oslneniu.

16 - Baliaci papier, blahoprajné pohľadnice, brožované knihy, brožúry, brožúrky, časopisy, etikety s výnimkou textilných, fotografie, grafické zobrazenie, grafiky, kalendáre, kartón, lepenka, lepenkové alebo papierové škatule, mapy, periodické a neperiodické publikácie, plagáty, predmety z kartónu, prospekty, pútače z papiera alebo lepenky, reklamné tabule z papiera, kartónu alebo lepenky, tlačené reklamné materiály, umeľotné fólie na balenie.

35 - Maloobchodná činnosť s automobilmi, nákladnými autami a náhradnými dielmi k automobilom a autopríslušenstvom, marketingové štúdie, obchodný alebo podnikateľský prieskum, organizovanie audiovizuálnych predstavení na komerčné a reklamné účely, organizovanie výstav na komerčné alebo reklamné účely, pomoc pri riadení obchodnej činnosti, poradenstvo v obchodnej činnosti, poskytovanie obchodných alebo podnikateľských informácií, predvádzanie (služby modeliek) na reklamné účely a podporu predaja, prenájom reklamných materiálov, reklama, reklamná a propagačná činnosť, reklamné agentúry, rozširovanie reklamných oznamov, rozširovanie reklamných materiálov zákazníkom (letáky, prospekty, tlačivá, vzorky), sprostredkovanie obchodu s tovarom, sprostredkovanie uvedených služieb, televízna reklama, vydávanie a aktualizovanie reklamných materiálov a zvukovo-obrazových záznamov a periodických a neperiodických publikácií, vydávanie a rozširovanie reklamných textov, vydávanie reklamných alebo náborových textov, zásielkové reklamné služby, zbieranie údajov do počítačových databáz, zoraďovanie údajov v počítačových databázach.

36 - Inkasovanie nájomného, kancelárie zaoberajúce sa inkasovaním pohľadávok, oceňovanie a odhady nehnuteľnosti, prenájom bytov, prenájom nehnuteľností, realitné kancelárie, správa nehnuteľností, sprostredkovanie nehnuteľností, sprostredkovanie uvedených služieb v tr. 36, vedenie nájomných domov.

37 - Autoopravovne, autoservisy, čalúnnické opravy, čistenie automobilov, informácie o opravách, inštalácia a opravy klimatizačných zariadení, inštalácia a opravy poplašných systémov proti vlámaniu, klampiarstvo a inštalatérvstvo, lakovanie, glazovanie, leštenie vozidiel, mazanie vozidiel, montáž a opravy vykurovacích zariadení v automobiloch, montáž, údržba a opravy strojov, odrušovanie elektrických prístrojov a zariadení, oprava opotrebovaných alebo poškodených motorov, oprava opotrebovaných alebo poškodených strojov, oprava pneumatík vulkanizáciou, opravy púmp a čerpadiel, pieskovanie, prenájom vozidiel na zametanie, protektorovanie pneumatík, protihrdzová úprava, protikorozičné nátery na ošetrovanie vozidiel, sprostredkovanie uvedených služieb v tr. 37, údržba a opravy motorových vozidiel, údržba automobilov, umývanie automobilov, umývanie dopravných prostriedkov, vulkanizácia pneumatík (oprava).

39 - Autobusová doprava, automobilová preprava, informácie o preprave, nákladná kamiónová doprava, prenájom automobilov, prenájom dopravných prostriedkov, prenájom garáží, prenájom miesta na parkovanie, služby v doprave a preprave, sprostredkovanie dopravy, sprostredkovanie prepravy, sprostredkovanie uvedených služieb, ťahanie alebo vlečenie dopravných prostriedkov pri poruchách.

(540)

(731) LION CAR, s. r. o., Námestie Ľudovíta Štúra 31,
974 01 Banská Bystrica, SK;

(740) Belička Ivan, Ing., Banská Bystrica, SK;

(210) 3596-2003

(220) 9.12.2003

8 (511) 12, 16, 35, 36, 37, 39

(511) 12 - Autá, automobilové pneumatiky, automobilové podvozky, automobilové reťaze, automobilové strechy, automobily, autopočahy, autosedadlá, batožinové kufre pre motocykle, batožinové nosiče na vozidlá, bezpečnostné sedačky pre deti do automobilov, brzdové čeluste pre vozidlá, brzdové diely pre vozidlá, brzdové lamely pre vozidlá, brzdové obloženia pre vozidlá, brzdové obloženie pre dopravné prostriedky, brzdy pre vozidlá, čalúnenie automobilov, čapy na pneumatiky, čelné sklá, dopravné prostriedky na pohyb po zemi, vode, vo vzduchu a po koľajniaciach, duše na kolesá automobilov, dvere na dopravné prostriedky, hnacie motory do pozemných vozidiel, hydraulické obvody pre vozidlá, kamióny, nákladné vozidlá, karosérie dopravných prostriedkov, klaksóny automobilov, kolesá automobilov, kolesá vozidiel, motocykle, motory pre motocykle, motory do pozemných vozidiel, náboje kolies automobilov, nafukovacie vankúše (ochranné prostriedky pre vodičov pri nehodách), nákladné autá, nárazníky automobilov, nosiče na lyže pre autá, okenné tabule pre okná automobilov, opierky na sedadlá automobilov, plášte na pneumatiky, pneumatiky, podvozky automobilov, prevodové hriadele pre pozemné vozidlá, prevodovky pre pozemné vozidlá, snehové reťaze, spätné zrkadlá, športové autá, tienidlá proti slnku do automobilov, tlmiace pružiny na vozidlá, tlmiče automobilov, torzné tyče pre vozidlá, uzávery palivových nádrží vozidiel, zabezpečovacie poplašné zariadenia proti odcudzeniu vozidiel, zariadenia do automobilov proti oslneniu.

16 - Baliaci papier, blahoprajné pohľadnice, brožované knihy, brožúry, brožúrky, časopisy, etikety s výnimkou textilných, fotografie, grafické zobrazenie, grafiky, kalendáre, kartón, lepenka, lepenkové alebo papierové škatule, mapy, periodické a neperiodické publikácie, plagáty, predmety z kartónu, prospekty, pútače z papiera alebo lepenky, reklamné tabule z papiera, kartónu alebo lepenky, tlačené reklamné materiály, umelohmotné fólie na balenie.

35 - Maloobchodná činnosť s automobilmi, nákladnými autami a náhradnými dielmi k automobilom a autopríslušenstvom, marketingové štúdie, obchodný alebo podnikateľský prieskum,

organizovanie audiovizuálnych predstavení na komerčné a reklamné účely, organizovanie výstav na komerčné alebo reklamné účely, pomoc pri riadení obchodnej činnosti, poradenstvo v obchodnej činnosti, poskytovanie obchodných alebo podnikateľských informácií, predvádzanie (služby modeliek) na reklamné účely a podporu predaja, prenájom reklamných materiálov, reklama, reklamná a propagačná činnosť, reklamné agentúry, rozširovanie reklamných oznamov, rozširovanie reklamných materiálov zákazníkom (letáky, prospekty, tlačivá, vzorky), sprostredkovanie obchodu s tovarom, sprostredkovanie uvedených služieb, televízna reklama, vydávanie a aktualizovanie reklamných materiálov a zvukovo-obrazových záznamov a periodických a neperiodických publikácií, vydávanie a rozširovanie reklamných textov, vydávanie reklamných alebo náborových textov, zásielkové reklamné služby, zbieranie údajov do počítačových databáz, zoraďovanie údajov v počítačových databázach.

36 - Inkasovanie nájomného, kancelárie zaoberajúce sa inkasovaním pohľadávok, oceňovanie a odhady nehnuteľnosti, prenájom bytov, prenájom nehnuteľností, realitné kancelárie, správa nehnuteľnosti, sprostredkovanie nehnuteľnosti, sprostredkovanie uvedených služieb v tr. 36, vedenie nájomných domov.

37 - Autoopravovne, autoservisy, čalúnnické opravy, čistenie automobilov, informácie o opravách, inštalácia a opravy klimatizačných zariadení, inštalácia a opravy poplašných systémov proti vlámaniu, klampiarstvo a inštalatérsvo, lakovanie, glazovanie, leštenie vozidiel, mazanie vozidiel, montáž a opravy vykurovacích zariadení v automobiloch, montáž, údržba a opravy strojov, odrušovanie elektrických prístrojov a zariadení, oprava opotrebovaných alebo poškodených motorov, oprava opotrebovaných alebo poškodených strojov, oprava pneumatík vulkanizáciou, opravy púmp a čerpadiel, pieskovanie, prenájom vozidiel na zametanie, protektorovanie pneumatík, protihrdzová úprava, protikorózne nátery na ošetrovanie vozidiel, sprostredkovanie uvedených služieb v tr. 37, údržba a opravy motorových vozidiel, údržba automobilov, umývanie automobilov, umývanie dopravných prostriedkov, vulkanizácia pneumatík (oprava).

39 - Autobusová doprava, automobilová preprava, informácie o preprave, nákladná kamiónová doprava, prenájom automobilov, prenájom dopravných prostriedkov, prenájom garáží, prenájom miesta na parkovanie, služby v doprave a preprave, sprostredkovanie dopravy, sprostredkovanie prepravy, sprostredkovanie uvedených služieb, ťahanie alebo vlečenie dopravných prostriedkov pri poruchách.

(540) LION CAR

(731) LION CAR, s. r. o., Námestie Ľudovíta Štúra 31,
974 01 Banská Bystrica, SK;

(740) Belička Ivan, Ing., Banská Bystrica, SK;

(210) 3597-2003

(220) 9.12.2003

8 (511) 9, 35, 38, 42

(511) 9 - Monitory (programy), počítače, počítače a ich časti, nahrané počítačové programy, počítačový softvér, elektronické platobné systémy, elektronické databázy, programové vybavenie pre informačné technológie a komunikácie, programové vybavenie umožňujúce elektronické obchodovanie, programové vybavenie umožňujúce obchodný styk prostredníctvom počítačov, systémy informačných technológií zaradených v triede 9, systémy komunikačnej a informačnej techniky zaradené v triede 9, informácie a záznamy v elektronickej podobe, dáta, databáza, informačné produkty na nosičoch aj v elektronic-kých, dátových informačných a komunikačných sieťach, elektronické siete, dátové siete, elektro-nické časopisy, elektronické periodiká a knihy v elektronickej podobe.

35 - Reklamná a inzertná činnosť, propagácia, marketing, pomoc pri podnikaní, podnikateľské informácie, overovanie obchodných transakcií, vykonávanie uskutočnenia obchodných transakcií, reklamná, inzertná a propagačná činnosť prostredníctvom akéhokoľvek média, prostredníctvom telefónnej dátovej alebo informačnej siete, poskytovanie informácií a iných informač-ných produktov všetkých druhov, hlavne reklamného charakteru, multimediálnych informácií, inzercie a marketingu, komerčné využitie internetu v oblastiach komerčných internetových médií a vyhľadávacích službách, inzercia on-line, reklama (on-line) na počítačovej internetovej sieti, vyhľadávanie informácií v počítačových súboroch a sieťach (pre zákazníkov), prenájom reklamného času vo všetkých komunikačných médiách, prenájom reklamných informačných a komunikačných miest, sprostredkovateľská činnosť v oblasti telekomunikačnej, výpočtovej a informačnej techniky.

38 - Telekomunikačné služby, elektronická pošta, počítačová komunikácia, posielanie správ, prenájom prístrojov na prenos správ, prenájom zariadení na prenos informácií, prenájom telekomunikačných prístrojov, telekomunikačné služby v oblasti prenosu, komunikácia prostredníctvom telefónu alebo mobilných telefónov alebo počítačov mobilných telefónov alebo počítačov a služby s tým spojené, šírenie, výmena a získavanie informácií a správ, výmena, získavanie a šírenie informácií a správ prostredníctvom telekomunikačnej siete alebo dátovej siete výpočtovej, informačnej, komunikačnej alebo elektronickej techniky, alebo satelitov, alebo káblov, šírenie elektronic-kých časopisov, periodík a kníh, šírenie elektronic-kých tlačovín prostredníctvom počítačovej dátovej, elektronickej alebo informačnej siete, služby krátkych textových správ, poskytovanie informácií a iných informačných produktov všetkých druhov, informačné a obchodné služby na internete, služby konverzie prenosového protokolu, formátu a kódu, služby sprostredkovania správ, služby sprostredkovania prístupu k počítačovej sieti, služby dátovej siete, služby prístupu a pripojenia k dátovým a informačným sieťam a k internetu, prenájom informačných a komunikačných miest, poskytovanie prístupu na on-line informačné služby

a databázy, uchovanie a spracovanie dát a informácií elektronic-kými a počítačovými prostriedkami a prostredníctvom elektronickej pošty, prenos, poskytovanie alebo komunikačné služby prostredníctvom internetu, vonkajších a vnútorných sietí a ďalších elektronic-kých prostriedkov, poskytovanie telekomunikačného pripojenia do svetovej počítačovej siete, služby zabezpečujúce vstup do telekomunikačných sietí, poskytovanie užívateľského prístupu do svetovej počítačovej siete, elektronická pošta, poskytovanie internetového servera, prevádzkovanie internetového portálu, on-line komunikácia prostredníctvom počítačových sietí.

42 - Aktualizácia, inštalácia a spúšťanie počítačových programov, návrh programového vybavenia, prenájom prístupového času k počítačovým databázam, počítačové programovanie, prenájom počítačov, prenájom počítačových softvérov, poradenská činnosť v oblasti spracovania dát a poskytovania softvéru, výroba softvéru, tvorba softvéru, servis počítačových programov, technické štúdie v oblasti počítačov a programového vybavenia, údržba programového vybavenia, základný a aplikovaný výskum, prístup k počítačom s cieľom podnikat', návrh počítačových systémov, vytváranie a udržiavanie počítačových stránok (WEB) pre zákazníkov, host'ovanie na počítačových stránkach, tvorba www stránok, interaktívnych a grafických programov, tvorba multimediálnych aplikácií, tvorba programových projektov, tvorba informačných databáz, elektronic-kých časopisov, periodík, kníh v elektronickej podobe, podpora rozvoja komerčného využitia internetu a iných počítačových, dátových a komunikačných sietí, vyhľadávacie služby, výskum, vývoj a tvorba systému na elektronic-ké obchodovanie a príslušného softvéru a hardvéru, know-how pre oblasť elektronic-kého obchodovania a informačných technológií, zhotovenie kópií počítačových programov, prevod a konverzia počítačových programov a údajov (okrem fyzickej konverzie), prevod a konverzia údajov a dokumentov z fyzic-kých médií na elektronic-ké médiá, inštalácia počítačových programov, poskytovanie prístupu k počítačovým databázam, serverom a sieťam.

(540) sk-nic

(731) EuroWeb Slovakia, a. s., Priemyselná 1/A, 821 09 Bratislava, SK;

(740) Voleková Eva, Ing., Bratislava, SK;

(210) 3598-2003

(220) 9.12.2003

8 (511) 9, 35, 38, 42

(511) 9 - Monitory (programy), počítače, počítače a ich časti, nahrané počítačové programy, počítačový softvér, elektronické platobné systémy, elektronické databázy, programové vybavenie pre informačné technológie a komunikácie, programové vybavenie umožňujúce elektronické obchodovanie, programové vybavenie umožňujúce obchodný styk prostredníctvom počítačov, systémy informačných technológií zaradených v triede 9, systémy komunikačnej a informačnej techniky

zaradené v triede 9, informácie a záznamy v elektronickej podobe, dáta, databáza, informačné produkty na nosičoch aj v elektronických, dátových informačných a komunikačných sieťach, elektronické siete, dátové siete, elektronické časopisy, elektronické periodiká a knihy v elektronickej podobe.

35 - Reklamná a inzertná činnosť, propagácia, marketing, pomoc pri podnikaní, podnikateľské informácie, overovanie obchodných transakcií, vykonávanie uskutočnenia obchodných transakcií, reklamná, inzertná a propagačná činnosť prostredníctvom akéhokolvek média, prostredníctvom telefónnej dátovej alebo informačnej siete, poskytovanie informácií a iných informačných produktov všetkých druhov, hlavne reklamného charakteru, multimediálnych informácií, inzercie a marketingu, komerčné využitie internetu v oblastiach komerčných internetových médií a vyhľadávacích službách, inzercia on-line, reklama (on-line) na počítačovej internetovej sieti, vyhľadávanie informácií v počítačových súboroch a sieťach (pre zákazníkov), prenájom reklamného času vo všetkých komunikačných médiách, prenájom reklamných informačných a komunikačných miest, sprostredkovateľská činnosť v oblasti telekomunikačnej, výpočtovej a informačnej techniky.

38 - Telekomunikačné služby, elektronická pošta, počítačová komunikácia, posielanie správ, prenájom prístrojov na prenos správ, prenájom zariadení na prenos informácií, prenájom telekomunikačných prístrojov, telekomunikačné služby v oblasti prenosu, komunikácia prostredníctvom telefónu alebo mobilných telefónov alebo počítačov mobilných telefónov alebo počítačov a služby s tým spojené, šírenie, výmena a získavanie informácií a správ, výmena, získavanie a šírenie informácií a správ prostredníctvom telekomunikačnej siete alebo dátovej siete výpočtovej, informačnej, komunikačnej alebo elektronickej techniky, alebo satelitov, alebo káblov, šírenie elektronických časopisov, periodík a kníh, šírenie elektronických tlačovín prostredníctvom počítačovej dátovej, elektronickej alebo informačnej siete, služby krátkych textových správ, poskytovanie informácií a iných informačných produktov všetkých druhov, informačné a obchodné služby na internete, služby konverzie prenosového protokolu, formátu a kódu, služby sprostredkovania správ, služby sprostredkovania prístupu k počítačovej sieti, služby dátovej siete, služby prístupu a pripojenia k dátovým a informačným sieťam a k internetu, prenájom informačných a komunikačných miest, poskytovanie prístupu na on-line informačné služby a databázy, uchovanie a spracovanie dát a informácií elektronickými a počítačovými prostriedkami a prostredníctvom elektronickej pošty, prenos, poskytovanie alebo komunikačné služby prostredníctvom internetu, vonkajších a vnútorných sietí a ďalších elektronických prostriedkov, poskytovanie telekomunikačného pripojenia do svetovej počítačovej siete, služby zabezpečujúce vstup do telekomunikačných sietí, poskytovanie užívateľského prístupu do svetovej počítačovej siete, elektronická pošta, poskytovanie internetového servera, prevádzkovanie internetového

portálu, on-line komunikácia prostredníctvom počítačových sietí.

42 - Aktualizácia, inštalácia a spúšťanie počítačových programov, návrh programového vybavenia, prenájom prístupového času k počítačovým databázam, počítačové programovanie, prenájom počítačov, prenájom počítačových softvérov, poradenská činnosť v oblasti spracovania dát a poskytovania softvéru, výroba softvéru, tvorba softvéru, servis počítačových programov, technické štúdie v oblasti počítačov a programového vybavenia, údržba programového vybavenia, základný a aplikovaný výskum, prístup k počítačom s cieľom podnikateľ, návrh počítačových systémov, vytváranie a udržiavanie počítačových stránok (WEB) pre zákazníkov, hosťovanie na počítačových stránkach, tvorba www stránok, interaktívnych a grafických programov, tvorba multimediálnych aplikácií, tvorba programových projektov, tvorba informačných databáz, elektronických časopisov, periodík, kníh v elektronickej podobe, podpora rozvoja komerčného využitia internetu a iných počítačových, dátových a komunikačných sietí, vyhľadávacie služby, výskum, vývoj a tvorba systému na elektronicke obchodovanie a príslušného softvéru a hardware, know-how pre oblasť elektronickeho obchodovania a informačných technológií, zhotovenie kópií počítačových programov, prevod a konverzia počítačových programov a údajov (okrem fyzickej konverzie), prevod a konverzia údajov a dokumentov z fyzických médií na elektronicke média, inštalácia počítačových programov, poskytovanie prístupu k počítačovým databázam, serverom a sieťam.

(540)



(731) EuroWeb Slovakia, a. s., Priemyselná 1/A, 821 09 Bratislava, SK;

(740) Voleková Eva, Dipl. Ing., Bratislava, SK;

(210) 3600-2003

(220) 9.12.2003

8 (511) 9, 35, 38, 42

(511) 9 - Monitory (programy), počítače, počítače a ich časti, nahrané počítačové programy, počítačový softvér, elektronicke platobné systémy, elektronicke databázy, programové vybavenie pre informačné technológie a komunikácie, programové vybavenie umožňujúce elektronicke obchodovanie, programové vybavenie umožňujúce obchodný styk prostredníctvom počítačov, systémy informačných technológií zaradených v triede 9, systémy komunikačnej a informačnej techniky zaradené v triede 9, informácie a záznamy v elektronickej podobe, dáta, databáza, informačné produkty na nosičoch aj v elektronických, dátových informačných a komunikačných sieťach, elektronicke siete, dátové siete, elektronicke časopisy, elektronicke periodiká a knihy v elektronickej podobe.

35 - Reklamná a inzertná činnosť, propagácia, marketing, pomoc pri podnikaní, podnikateľské informácie, overovanie obchodných transakcií, vykonávanie uskutočnenia obchodných transakcií, reklamná, inzertná a propagačná činnosť prostredníctvom akéhokoľvek média, prostredníctvom telefónnej dátovej alebo informačnej siete, poskytovanie informácií a iných informačných produktov všetkých druhov, hlavne reklamného charakteru, multimediálnych informácií, inzercie a marketingu, komerčné využitie internetu v oblastiach komerčných internetových médií a vyhľadávacích službách, inzercia on-line, reklama (on-line) na počítačovej internetovej sieti, vyhľadávanie informácií v počítačových súboroch a sieťach (pre zákazníkov), prenájom reklamného času vo všetkých komunikačných médiách, prenájom reklamných informačných a komunikačných miest, sprostredkovateľská činnosť v oblasti telekomunikačnej, výpočtovej a informačnej techniky.

38 - Telekomunikačné služby, elektronická pošta, počítačová komunikácia, posielanie správ, prenájom prístrojov na prenos správ, prenájom zariadení na prenos informácií, prenájom telekomunikačných prístrojov, telekomunikačné služby v oblasti prenosu, komunikácia prostredníctvom telefónu alebo mobilných telefónov alebo počítačov mobilných telefónov alebo počítačov a služby s tým spojené, šírenie, výmena a získavanie informácií a správ, výmena, získavanie a šírenie informácií a správ prostredníctvom telekomunikačnej siete alebo dátovej siete výpočtovej, informačnej, komunikačnej alebo elektronickej techniky, alebo satelitov, alebo káblov, šírenie elektronických časopisov, periodík a kníh, šírenie elektronických tlačovín prostredníctvom počítačovej dátovej, elektronickej alebo informačnej siete, služby krátkych textových správ, poskytovanie informácií a iných informačných produktov všetkých druhov, informačné a obchodné služby na internete, služby konverzie prenosového protokolu, formátu a kódu, služby sprostredkovania správ, služby sprostredkovania prístupu k počítačovej sieti, služby dátovej siete, služby prístupu a pripojenia k dátovým a informačným sieťam a k internetu, prenájom informačných a komunikačných miest, poskytovanie prístupu na on-line informačné služby a databázy, uchovanie a spracovanie dát a informácií elektronickými a počítačovými prostriedkami a prostredníctvom elektronickej pošty, prenos, poskytovanie alebo komunikačné služby prostredníctvom internetu, vonkajších a vnútorných sietí a ďalších elektronických prostriedkov, poskytovanie telekomunikačného pripojenia do svetovej počítačovej siete, služby zabezpečujúce vstup do telekomunikačných sietí, poskytovanie užívateľského prístupu do svetovej počítačovej siete, elektronická pošta, poskytovanie internetového servera, prevádzkovanie internetového portálu, on-line komunikácia prostredníctvom počítačových sietí.

42 - Aktualizácia, inštalácia a spúšťanie počítačových programov, návrh programového vybavenia, prenájom prístupového času k počítačovým databázam, počítačové programovanie, prenájom počítačov, prenájom počítačových softvérov, poradenská činnosť v oblasti spracovania dát

a poskytovania softvéru, výroba softvéru, tvorba softvéru, servis počítačových programov, technické štúdie v oblasti počítačov a programového vybavenia, údržba programového vybavenia, základný a aplikovaný výskum, prístup k počítačom s cieľom podnikat', návrh počítačových systémov, vytváranie a udržiavanie počítačových stránok (WEB) pre zákazníkov, hostovanie na počítačových stránkach, tvorba www stránok, interaktívnych a grafických programov, tvorba multimediálnych aplikácií, tvorba programových projektov, tvorba informačných databáz, elektronických časopisov, periodík, kníh v elektronickej podobe, podpora rozvoja komerčného využitia internetu a iných počítačových, dátových a komunikačných sietí, vyhľadávacie služby, výskum, vývoj a tvorba systému na elektronicke obchodovanie a príslušného softvéru a hardvéru, know-how pre oblasť elektronickeho obchodovania a informačných technológií, zhotovenie kópií počítačových programov, prevod a konverzia počítačových programov a údajov (okrem fyzickej konverzie), prevod a konverzia údajov a dokumentov z fyzických médií na elektronicke média, inštalácia počítačových programov, poskytovanie prístupu k počítačovým databázam, serverom a sieťam.

(540) SK-nic

(731) EuroWeb Slovakia, a. s., Priemyselná 1/A, 821 09 Bratislava, SK;

(740) Voleková Eva, Ing., Bratislava, SK;

(210) 3601-2003

(220) 9.12.2003

8 (511) 9, 35, 38, 42

(511) 9 - Monitory (programy), počítače, počítače a ich časti, nahrané počítačové programy, počítačový softvér, elektronicke platobné systémy, elektronicke databázy, programové vybavenie pre informačné technológie a komunikácie, programové vybavenie umožňujúce elektronicke obchodovanie, programové vybavenie umožňujúce obchodný styk prostredníctvom počítačov, systémy informačných technológií zaradených v triede 9, systémy komunikačnej a informačnej techniky zaradené v triede 9, informácie a záznamy v elektronickej podobe, dáta, databáza, informačné produkty na nosičoch aj v elektronickejších, dátových informačných a komunikačných sieťach, elektronicke siete, dátové siete, elektronicke časopisy, elektronicke periodiká a knihy v elektronickej podobe.

35 - Reklamná a inzertná činnosť, propagácia, marketing, pomoc pri podnikaní, podnikateľské informácie, overovanie obchodných transakcií, vykonávanie uskutočnenia obchodných transakcií, reklamná, inzertná a propagačná činnosť prostredníctvom akéhokoľvek média, prostredníctvom telefónnej dátovej alebo informačnej siete, poskytovanie informácií a iných informačných produktov všetkých druhov, hlavne reklamného charakteru, multimediálnych informácií, inzercie a marketingu, komerčné využitie internetu v oblastiach komerčných internetových médií a vyhľadávacích službách, inzercia on-line, reklama (on-line) na počítačovej internetovej

sieti, vyhľadavanie informácií v počítačových súboroch a sieťach (pre zákazníkov), prenájom reklamného času vo všetkých komunikačných médiách, prenájom reklamných informačných a komunikačných miest, sprostredkovateľská činnosť v oblasti telekomunikačnej, výpočtovej a informačnej techniky.

38 - Telekomunikačné služby, elektronická pošta, počítačová komunikácia, posielanie správ, prenájom prístrojov na prenos správ, prenájom zariadení na prenos informácií, prenájom telekomunikačných prístrojov, telekomunikačné služby v oblasti prenosu, komunikácia prostredníctvom telefónu alebo mobilných telefónov alebo počítačov mobilných telefónov alebo počítačov a služby s tým spojené, šírenie, výmena a získavanie informácií a správ prostredníctvom telekomunikačnej siete alebo dátovej siete výpočtovej, informačnej, komunikačnej alebo elektronickej techniky, alebo satelitov, alebo káblov, šírenie elektronických časopisov, periodík a kníh, šírenie elektronických tlačovín prostredníctvom počítačovej dátovej, elektronickej alebo informačnej siete, služby krátkych textových správ, poskytovanie informácií a iných informačných produktov všetkých druhov, informačné a obchodné služby na internete, služby konverzie prenosového protokolu, formátu a kódu, služby sprostredkovania správ, služby sprostredkovania prístupu k počítačovej sieti, služby dátovej siete, služby prístupu a pripojenia k dátovým a informačným sieťam a k internetu, prenájom informačných a komunikačných miest, poskytovanie prístupu na on-line informačné služby a databázy, uchovanie a spracovanie dát a informácií elektronickými a počítačovými prostriedkami a prostredníctvom elektronickej pošty, prenos, poskytovanie alebo komunikačné služby prostredníctvom internetu, vonkajších a vnútorných sietí a ďalších elektronických prostriedkov, poskytovanie telekomunikačného pripojenia do svetovej počítačovej siete, služby zabezpečujúce vstup do telekomunikačných sietí, poskytovanie užívateľského prístupu do svetovej počítačovej siete, elektronická pošta, poskytovanie internetového servera, prevádzkovanie internetového portálu, on-line komunikácia prostredníctvom počítačových sietí.

42 - Aktualizácia, inštalácia a spúšťanie počítačových programov, návrh programového vybavenia, prenájom prístupového času k počítačovým databázam, počítačové programovanie, prenájom počítačov, prenájom počítačových softvérov, poradenská činnosť v oblasti spracovania dát a poskytovania softvéru, výroba softvéru, tvorba softvéru, servis počítačových programov, technické štúdie v oblasti počítačov a programového vybavenia, údržba programového vybavenia, základný a aplikovaný výskum, prístup k počítačom s cieľom podnikat', návrh počítačových systémov, vytváranie a udržiavanie počítačových stránok (WEB) pre zákazníkov, hosťovanie na počítačových stránkach, tvorba www stránok, interaktívnych a grafických programov, tvorba multimediálnych aplikácií, tvorba programových projektov, tvorba informačných databáz, elektronických časopisov, periodík, kníh v elektronickej podobe, podpora rozvoja komerčného využitia

internetu a iných počítačových, dátových a komunikačných sietí, vyhľadávacie služby, výskum, vývoj a tvorba systému na elektronické obchodovanie a príslušného softvéru a hardvéru, know-how pre oblasť elektronického obchodovania a informačných technológií, zhotovenie kópií počítačových programov, prevod a konverzia počítačových programov a údajov (okrem fyzickej konverzie), prevod a konverzia údajov a dokumentov z fyzických médií na elektronické média, inštalácia počítačových programov, poskytovanie prístupu k počítačovým databázam, serverom a sieťam.

(540) SK-NIC

(731) EuroWeb Slovakia, a. s., Priemyselná 1/A, 821 09 Bratislava, SK;

(740) Voleková Eva, Dipl. Ing., Bratislava, SK;

(210) 3604-2003

(220) 10.12.2003

8 (511) 35, 39

(511) 35 - Pomoc pri vedení obchodnej činnosti.

39 - Cestná motorová doprava nákladná, cestná motorová doprava osobná, medzinárodné a vnútroštátne zasielateľstvo.

(540)



(731) TRANSFORWARDING České Budějovice, a. s., K. Uhlíře 42, 370 06 České Budějovice, CZ;

(740) Bušová Eva, JUDr., Bratislava, SK;

(210) 3610-2003

(220) 10.12.2003

8 (511) 30, 32, 33

(511) 30 - Čokoládové nápoje, kakaové nápoje, kávové nápoje, čaj, nápoje na báze čaju, zmrzlina, príchuť do nápojov, nie éterické oleje, kávovinové náhradky, káva, kávové príchuťi, prírodný alebo umelý ľad.

32 - Nealkoholické nápoje, vody ako nápoje, minerálne vody, šumivé vody, stolové vody, mušty, nekvaseň hrozňový mušt, nealkoholické výťažky z ovocia, ovocné šťavy, zeleninové šťavy, nealkoholický aperitív, nealkoholický koktail, citrónády, prípravky na výrobu likérov, prípravky na výrobu minerálnych vôd, prípravky na výrobu nápojov, prášky, pastilky alebo tablety na prípravu šumivých nápojov, príchuťi na výrobu nápojov, sirupy na výrobu nápojov, sóda, sýtená voda, izotonické nápoje, pivo, šerberty ako nápoje.

33 - Alkoholické nápoje s výnimkou piva, vínovica, brandy, digestíva, likéry, pálenky, liehoviny, medovina, alkoholické nápoje obsahujúce ovocie, alkoholické výťažky z ovocia, víno.

(540)



(731) Euro Cola, s. r. o., Paulínska 20, 917 01 Trnava, SK;
(740) Porubčan Róbert, Ing., Ivanka pri Dunaji, SK;

(210) 3611-2003

(220) 10.12.2003

8 (511) 30, 32, 33

(511) 30 - Čokoládové nápoje, kakaové nápoje, kávové nápoje, čaj, nápoje na báze čaju, zmrzlina, príchuť do nápojov, nie éterické oleje, kávovinové náhradky, káva, kávové príchuť, prírodný alebo umelý ľad.

32 - Nealkoholické nápoje, vody ako nápoje, minerálne vody, šumivé vody, stolové vody, mušty, nekvasený hrozňový mušt, nealkoholické výťažky z ovocia, ovocné šťavy, zeleninové šťavy, nealkoholický aperitív, nealkoholický koktail, citrónády, prípravky na výrobu likérov, prípravky na výrobu minerálnych vôd, prípravky na výrobu nápojov, prášky, pastilky alebo tablety na prípravu šumivých nápojov, príchuť na výrobu nápojov, sirupy na výrobu nápojov, sóda, sytená voda, izotonické nápoje, pivo, šerbetky ako nápoje.

33 - Alkoholické nápoje s výnimkou piva, vínovica, brandy, digestíva, likéry, pálenky, liehoviny, medovina, alkoholické nápoje obsahujúce ovocie, alkoholické výťažky z ovocia, víno.

(540) Euro kofa

(731) Euro Cola, s. r. o., Paulínska 20, 917 01 Trnava, SK;
(740) Porubčan Róbert, Ing., Ivanka pri Dunaji, SK;

(210) 3612-2003

(220) 10.12.2003

8 (511) 30, 32, 33

(511) 30 - Čokoládové nápoje, kakaové nápoje, kávové nápoje, čaj, nápoje na báze čaju, zmrzlina, príchuť do nápojov, nie éterické oleje, kávovinové náhradky, káva, kávové príchuť, prírodný alebo umelý ľad.

32 - Nealkoholické nápoje, vody ako nápoje, minerálne vody, šumivé vody, stolové vody, mušty, nekvasený hrozňový mušt, nealkoholické výťažky z ovocia, ovocné šťavy, zeleninové šťavy, nealkoholický aperitív, nealkoholický koktail, citrónády, prípravky na výrobu likérov, prípravky na výrobu minerálnych vôd, prípravky na výrobu nápojov, prášky, pastilky alebo tablety na prípravu šumivých nápojov, príchuť na výrobu nápojov, sirupy na výrobu nápojov, sóda, sytená voda, izotonické nápoje, pivo, šerbetky ako nápoje.

33 - Alkoholické nápoje s výnimkou piva, vínovica, brandy, digestíva, likéry, pálenky, liehoviny, medovina, alkoholické nápoje obsahujúce ovocie, alkoholické výťažky z ovocia, víno.

(540) Fruit mania

(731) Euro Cola, s. r. o., Paulínska 20, 917 01 Trnava, SK;
(740) Porubčan Róbert, Ing., Ivanka pri Dunaji, SK;

(210) 3614-2003

(220) 10.12.2003

8 (511) 32

(511) 32 - Minerálne vody a iné nealkoholické nápoje.

(540)



(731) Gemerské žriedla, spol. s r. o., Cesta Gemerských žriediel, 982 18 Tornaľa, SK;

(740) Ondruš Ján, JUDr., Bratislava, SK;

(210) 3615-2003

(220) 10.12.2003

8 (511) 33

(511) 33 - Liehoviny.

(540)

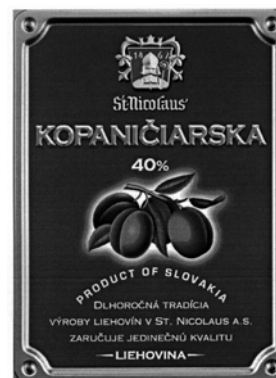

(731) St. Nicolaus, a. s., 1. mája 113, 031 28 Liptovský Mikuláš, SK;

(740) Ondruš Ján, JUDr., Bratislava, SK;

(210) 3616-2003

(220) 10.12.2003

8 (511) 35

(511) 35 - Vydávanie a aktualizovanie reklamných materiálov; vydávanie reklamných alebo náborových textov; reklama.

(540) 29.2. - Deň CD OGILVY navyše

(731) CD - O&M, s. r. o., Mudroňova 44, 811 01 Bratislava, SK;

(210) 3617-2003

(220) 10.12.2003

8 (511) 9, 16, 38, 41, 45

(511) 9 - Nosiče údajov všetkých druhov, najmä so známom zvuku a obrazu; publikácie poskytované v elektronickej forme.

16 - Tlačoviny, periodické a neperiodické publikácie, reklamné materiály všetkých druhov patriace do tejto triedy, fotografie, pohľadnice a plagáty.

38 - Televízne vysielanie všetkých druhov programov, informačné kancelárie; tlačové kancelárie; prenájom prístrojov na prenos správ; poskytovanie audiotextových telekomunikačných služieb; poskytovanie telekomunikačného pripojenia do svetovej počítačovej siete.

41 - Výroba televíznych programov; výroba publicistických, spravodajských, zábavných a vzdelávacích programov; organizovanie zábavných, kultúrnych, športových a vzdelávacích podujatí; organizovanie vedomostných, športových alebo zábavných súťaží; organizovanie plesov; organizovanie súťaží krásy; rezervácia vstupeniek; zábavné parky; služby filmových a nahrávacích štúdií; požíčovanie filmových premietacích prístrojov a príslušenstva; divadelné predstavenia; výroba divadelných alebo iných predstavení; výroba a prenájom audionahrávok; filmová tvorba, požíčovanie filmov; výroba videozáznamov, prenájom videozáznamov; služby agentúr sprostredkovávajúcich divadelných, koncertných a varietných umelcov; vydavateľská a nakladateľská činnosť s výnimkou vydávania reklamných a náborových textov; zverejňovanie a vydávanie textov okrem reklamných; umelecké módné agentúry; výchovno-zábavné klubové služby; organizovanie a vedenie seminárov, kongresov, školení, konferencií; informácie o výchove, vzdelávaní; informácie o možnostiach rozptýlenia, informácie o možnostiach zábavy; organizovanie kultúrnych alebo vzdelávacích výstav; služby klubov zdravia; služby a zábava poskytované v prázdninových táboroch; organizovanie lotérií, organizovanie živých vystúpení; živé predstavenie; plánovanie a organizovanie večierok; služby nahrávacích štúdií; organizovanie a vedenie seminárov; organizovanie a vedenie sympózií; moderovanie relácií, programov a podujatí; organizovanie svadobných, predsvadobných a posvadobných zábav a podujatí; služby týkajúce sa erotickej zábavy; reportérske služby, poskytovanie elektronických publikácií on-line (bez možnosti kopírovania), poradenské a informačné služby v oblasti uvedených služieb.

45 - Zoznamovacie služby, služby predmanželských a manželských poradní, požíčovanie svadobných a spoločenských šiat.

(540) **LÁSKA NEBESKÁ**

(731) Slovenská televízna spoločnosť, s. r. o., Blatné 18, 900 82 Blatné, SK;

(740) Fajnorová Mária, Ing., Bratislava, SK;

(210) **3619-2003**

(220) 11.12.2003

8 (511) 16

(511) 16 - Papier, kartón, lepenka a výrobky z týchto materiálov, ktoré nie sú zahrnuté v iných triedach, tlačoviny, papierové dekorácie na oslavy, školské papierové pomôcky, fotografie, albumy na fotografie, nálepky, albumy na nálepky, lepiace štítky, papiernický tovar, písacie potreby, peračníky a puzdrá na ceruzky, strúhadlá na ceruzky, potreby pre umelcov, štetce, zvyrazňovače, fixky, pastelky, súpravy pre umelcov, súpravy pre remeselníkov patriace do tejto triedy, dočasné tetovania (odtlačky), pečiatky, pečiatkové podušky, podložky na písanie, kreslenie a modelovanie, súpravy na písanie, papierové obrúsky a utierky na tvár, jednorazové plienky, lepidlá na papier a na použitie v domácnosti; písacie stroje a kancelárske potreby okrem nábytku; vzdelávacie a učebné potreby okrem prístrojov; obalové

materiály z plastických hmôt, ktoré nie sú zahrnuté v iných triedach.

(540) **LITTLE PEOPLE**

(731) MATTEL, INC., 333 Continental Boulevard, El Segundo, California 90245-5012, US;

(740) Žovicová Viera, Mgr., Bratislava, SK;

(210) **3620-2003**

(220) 11.12.2003

8 (511) 16

(511) 16 - Papier, kartón, lepenka a výrobky z týchto materiálov, ktoré nie sú zahrnuté v iných triedach, tlačoviny, papierové dekorácie na oslavy, školské papierové pomôcky, fotografie, albumy na fotografie, nálepky, albumy na nálepky, lepiace štítky, papiernický tovar, písacie potreby, peračníky a puzdrá na ceruzky, strúhadlá na ceruzky, potreby pre umelcov, štetce, zvyrazňovače, fixky, pastelky, súpravy pre umelcov, súpravy pre remeselníkov patriace do tejto triedy, dočasné tetovania (odtlačky), pečiatky, pečiatkové podušky, podložky na písanie, kreslenie a modelovanie, súpravy na písanie, papierové obrúsky a utierky na tvár, jednorazové plienky, lepidlá na papier a na použitie v domácnosti; písacie stroje a kancelárske potreby okrem nábytku; vzdelávacie a učebné potreby okrem prístrojov; obalové materiály z plastických hmôt, ktoré nie sú zahrnuté v iných triedach.

(540) **FISHER - PRICE**

(731) MATTEL, INC., 333 Continental Boulevard, El Segundo, California 90245-5012, US;

(740) Žovicová Viera, Mgr., Bratislava, SK;

(210) **3623-2003**

(220) 11.12.2003

8 (511) 9, 16, 35, 38, 39, 41, 42

(511) 9 - Magnetické nosiče údajov, nosiče zvukových záznamov, nosiče zvukovo-obrazových záznamov, audiovizuálne záznamové disky; programové vybavenie počítačov, programy na počítačové hry. 16 - Firemné listiny, papierové propagačné materiály, letáky, prospekty, tlačivá a kancelárske potreby s výnimkou nábytku; kancelárska technika uvedená v tejto triede, náhradné diely a príslušenstvo kancelárskej techniky uvedené v tejto triede.

35 - Maloobchodná činnosť s magnetickými nosičmi údajov, s nosičmi zvukových záznamov, s nosičmi zvukovo-obrazových záznamov, s audiovizuálnymi záznamovými diskami, s programovým vybavením počítačov, so softvérom, s počítačovými hrami; reklama, reklamné agentúry, rozširovanie reklamných materiálov zákazníkom, vydávanie a aktualizovanie reklamných materiálov, rozširovanie reklamných materiálov, prenájom reklamných plôch, zásielkové reklamné služby, spracovanie textov, uverejňovanie reklamných textov.

38 - Televízne vysielanie, satelitné vysielanie, káblové vysielanie, informačné kancelárie, tlačové kancelárie, spravodajské služby.

39 - Balenie tovarov, uskladňovanie tovarov, sprostredkovanie prepravy.

41 - Vzdelávanie, zábava, zábavné parky, informácie o možnosti zábavy, služby športovísk, prevádzkovanie športových zariadení, tvorby a výroba televíznych programov, výroba audiovizuálnych programov, výroba videofilmov, televízna zábava, organizovanie kultúrnych, športových, vzdelávacích a zábavných podujatí; prenájom a požičiavanie nahrávacích a premietacích zariadení, osvetľovacích zariadení, dekorácií, filmov, videopások; filmová tvorba, činnosť filmových štúdií; zhromažďovanie a poskytovanie informácií v oblasti kultúry, športu, zábavy a vzdelávania, poskytovanie klubových služieb (výchovno-zábavných), organizovanie a vedenie koncertov, plesov, súťaží krásy, športových súťaží, vedomostných súťaží, zábavných súťaží, výstav na vzdelávacie a kultúrne účely, konferencií, školení, živých vystúpení, večierkov; služby nahrávacích štúdií, reportérske služby; vydavateľská a nakladateľská činnosť s výnimkou vydávania reklamných a náborových textov, elektronická edičná činnosť (DPT služby).

42 - Zhromažďovanie a poskytovanie informácií o móde, meteorologické informácie a predpovede počasia.

(540)



(731) Slovenská televízia, Mlynská dolina, 845 45 Bratislava, SK;

(740) Gruber Dalibor, Ing., Košice, SK;

(210) 3624-2003

(220) 11.12.2003

8 (511) 9, 16, 35, 38, 39, 41, 42

(511) 9 - Magnetické nosiče údajov, nosiče zvukových záznamov, nosiče zvukovo-obrazových záznamov, audiovizuálne záznamové disky; programové vybavenie počítačov, programy na počítačové hry.

16 - Firemné listiny, papierové propagačné materiály, letáky, prospekty, tlačivá a kancelárske potreby s výnimkou nábytku; kancelárska technika uvedená v tejto triede, náhradné diely a príslušenstvo kancelárskej techniky uvedené v tejto triede.

35 - Maloobchodná činnosť s magnetickými nosičmi údajov, s nosičmi zvukových záznamov, s nosičmi zvukovo-obrazových záznamov, s audiovizuálnymi záznamovými diskami, s programovým vybavením počítačov, so softvérom, s počítačovými hrami; reklama, reklamné agentúry, rozširovanie reklamných materiálov zákazníkom, vydávanie a aktualizovanie reklamných materiálov, rozširovanie reklamných materiálov, prenájom reklamných plôch, zásielkové reklamné služby, spracovanie textov, uverejňovanie reklamných textov.

38 - Televízne vysielanie, satelitné vysielanie, káblové vysielanie, informačné kancelárie, tlačové kancelárie, spravodajské služby.

39 - Balenie tovarov, uskladňovanie tovarov, sprostredkovanie prepravy.

41 - Vzdelávanie, zábava, zábavné parky, informácie o možnosti zábavy, služby športovísk, prevádzkovanie športových zariadení, tvorby a výroba televíznych programov, výroba audiovizuálnych programov, výroba videofilmov, televízna zábava, organizovanie kultúrnych, športových, vzdelávacích a zábavných podujatí; prenájom a požičiavanie nahrávacích a premietacích zariadení, osvetľovacích zariadení, dekorácií, filmov, videopások; filmová tvorba, činnosť filmových štúdií; zhromažďovanie a poskytovanie informácií v oblasti kultúry, športu, zábavy a vzdelávania, poskytovanie klubových služieb (výchovno-zábavných), organizovanie a vedenie koncertov, plesov, súťaží krásy, športových súťaží, vedomostných súťaží, zábavných súťaží, výstav na vzdelávacie a kultúrne účely, konferencií, školení, živých vystúpení, večierkov; služby nahrávacích štúdií, reportérske služby; vydavateľská a nakladateľská činnosť s výnimkou vydávania reklamných a náborových textov, elektronická edičná činnosť (DPT služby).

42 - Zhromažďovanie a poskytovanie informácií o móde, meteorologické informácie a predpovede počasia.

(540)



(731) Slovenská televízia, Mlynská dolina, 845 45 Bratislava, SK;

(740) Gruber Dalibor, Ing., Košice, SK;

(210) 3626-2003

(220) 12.12.2003

8 (511) 5

(511) 5 - Farmaceutické prípravky.

(540) CLOVATE

(731) Przedsiębiorstwo Farmaceutyczne "JELFA" Spółka Akcyjna, ul. Wincentego Pola 21, Jelenia Góra 58-500, PL;

(740) Bušová Eva, JUDr., Bratislava, SK;

(210) 3627-2003

(220) 12.12.2003

8 (511) 5

(511) 5 - Farmaceutické, zverolekárske a zdravotnícke prípravky, dietetické látky prispôsobené na lekárske účely, potrava pre dojčatá, náplasti, obväzový materiál, hmoty na plombovanie zubov a zubné vosky, dezinfekčné prostriedky, prípravky na ničenie hmyzu, fungicídy, herbicídy.

(540) ZOSTIGARD

(731) MERCK & Co., Inc., One Merck Drive, Whitehouse Station, New Jersey, US;

(740) Bušová Eva, JUDr., Bratislava, SK;

(210) 3628-2003

(220) 12.12.2003

8 (511) 5

(511) 5 - Farmaceutické, zverolekárske a zdravotnícke prípravky, dietetické látky prispôbené na lekárske účely, potrava pre dojčatá, náplasti, obväzový materiál, hmoty na plombovanie zubov a zubné vosky, dezinfekčné prostriedky, prípravky na ničenie hmyzu, fungicídy, herbicídy.

(540) GARDASIL

(731) Merck & Co., Inc., One Merck Drive, Whitehouse Station, New Jersey, US;

(740) Bušová Eva, JUDr., Bratislava, SK;

(210) 3629-2003

(220) 12.12.2003

8 (511) 35

(511) 35 - Vedenie prosociálnej kampane s cieľom podporovať verejné povedomie o zásadných sociálnych otázkach, ktoré ovplyvňujú mladých ľudí.

(540) FREE YOUR MIND

(731) Viacom international Inc., spoločnosť zriadená a existujúca podľa zákonov štátu Delaware, 1515 Broadway, New York, 10036 New York, US;

(740) Bezák Marián, Ing., Bratislava, SK;

(210) 3634-2003

(220) 12.12.2003

8 (511) 24, 25, 35

(511) 24 - Textilie, tkaniny, látky na textilné využitie, látkové značky, bavlnené textilie, plátenná bielizeň, posteľná a stolová bielizeň, látky s imitáciou kože, cestovné prikrývky, čalúnnické látky, dverové závesy, gáza, závoj, látky z hodvábu, hrubé plátno, jutová látka, kúpeľňové textilie s výnimkou oblečenia, moleskin ako textília, sieťky proti moskytom, poťahy na nábytok, netkané textilie, obliečky na matrace, obliečky na podušky, obliečky na vankúše, textilné obrúsky, obrusy nie papierové, plachty, pleteniny, prikrývky, textilné podšívky, posteľné pokrývky a prikrývky, textilné tapety, textilie na obuv, umývacie rukavice, utierky na riad, textilné utierky, obrúsky, vlajky s výnimkou papierových, textilné vreckovky, záclonky, zástavy s výnimkou papierových, textilné alebo umelohmotné závesy.

25 - Odevy, oblečenie, obuv, detská obuv, vysoká obuv, celé topánky, pracovná obuv, bielizeň, bundy, boa, body, cyklistické oblečenie, cylindre, čelenky, čiapky, chrániče uší ako pokrývka hlavy, detská výbavička, textilné detské plienky, golieri, kabáty, klobúky, kombiné, kombinézy ako oblečenie, konfekcia, korzety, kostýmy, obleky, košele, kožušiny ako oblečenie, krátke kabátiky, peleríny, krátke kabáty s kapucňou, krátke nohavice jazdecké alebo spodné, kravaty, kúpacie plášte, manžety ako časti odevov, náprsenky, nohavice, opasky, pančuchy, pančuškové nohavice, pánske spodky, papuče, plášte, plavky, plážová obuv, plážové oblečenie, pleteniny ako oblečenie, podprsenky, pokrývky hlavy, ponožky, pracovné plášte, pulóvre, pyžamá, rukavice, saká, spodničky, sukne, šály, šaty, šatky, šerpy, tielka, tričká, vesty, uniformy, vrchné ošatenie, zástery, závoje, zvrchníky, župany, gymnastické

dresy, maškarné kostýmy, šilty na pokrývky hlavy, celé topánky, galoše.

35 - Maloobchodné služby v oblasti odevov, obuvi, textilných výrobkov, galantérie, ozdôb a doplnkov pre textil, kancelárie zaoberajúce sa dovozom a vývozom, poradenstvo v obchodnej činnosti, obchodné alebo podnikateľské informácie, aranžovanie výkladov, organizovanie komerčných alebo reklamných výstav a veľtrhov, predvádzanie tovaru, reklama, sprostredkovanie uvedených služieb, sprostredkovanie obchodu s tovarom, predovšetkým s textilným tovarom, obuvou a odevmi.

(540)

(731) LUSA, spol. s r. o., Stará Vajnorská 17, 831 04 Bratislava, SK;

(740) Porubčan Róbert, Ing., Ivanka pri Dunaji, SK;

(210) 3636-2003

(220) 12.12.2003

8 (511) 9, 12, 18, 25, 35

(511) 9 - Ochranné prilby pre športovcov, blikavé svetlá, diaľkomery, rýchlomery, tachometre, okuliare.
12 - Koše (nosiče batožiny na bicykloch), bicykle, stojany na bicykle, blatníky, bicyklové pneumatiky, duše na bicykle, bicyklové alebo motocyklové blatníky, ráfiky na bicykle, pedále na bicykle, pumpy na bicykle, kolesá na bicykle, bicyklové sedadlá, zvončeky na bicykle, rámy na bicykle, poťahy na sedadlá bicyklov a motocyklov, galusky na bicykle.

18 - Batohy, vaky pre turistov, cestovné tašky.

25 - Čiapky, kapucne, šilty na pokrývky hlavy, bielizeň pohlcujúca pot, bielizeň zabraňujúca poteniu, cyklistické oblečenie, šatky, šály, vesty, športové bundy, tielka, tričká, bundy, športová obuv, čelenky, rukavice pre cyklistov, plášte pre cyklistov.

35 - Sprostredkovanie obchodu s uvedenými tovarmi.

(540)

(731) DEMA SENICA, a. s., Dlhá 248, 905 01 Senica, SK;

(740) Holoubková Mária, Ing., Bratislava, SK;

(210) 3637-2003

(220) 12.12.2003

8 (511) 9, 12, 18, 25, 35

(511) 9 - Ochranné prilby pre športovcov, blikavé svetlá, diaľkomery, rýchlomery, tachometre, okuliare.
12 - Koše (nosiče batožiny na bicykloch), bicykle, stojany na bicykle, blatníky, bicyklové pneumatiky, duše na bicykle, bicyklové alebo motocyklové blatníky, ráfiky na bicykle, pedále na bicykle, pumpy na bicykle, kolesá na bicykle, bicyklové sedadlá, zvončeky na bicykle, rámy na

bicykle, poľahy na sedadlá bicyklov a motocyklov, galusky na bicykle.

18 - Batohy, vaky pre turistov, cestovné tašky.

25 - Čiapky, kapucne, šilty na pokrývky hlavy, bielizeň pohlcujúca pot, bielizeň zabraňujúca poteniu, cyklistické oblečenie, šatky, šály, vesty, športové bundy, tielka, tričká, bundy, športová obuv, čelenky, rukavice pre cyklistov, plášte pre cyklistov.

35 - Sprostredkovanie obchodu s uvedenými tovarmi.

(540)



(731) DEMA SENICA, a. s., Dlhá 248, 905 01 Senica, SK;

(740) Holoubková Mária, Ing., Bratislava, SK;

(210) 3642-2003

(220) 12.12.2003

8 (511) 9, 16, 35, 38, 41

(511) 9 - Magnetické, optické a iné nosiče dát, informácií, zvukových, obrazových a zvukovo-obrazových záznamov patriacich do tejto triedy, publikácie v elektronickej podobe, on-line dostupné publikácie v sieti internet, softvér na nosičoch.

16 - Papier a výrobky z papiera patriace do tejto triedy, tlačoviny, periodické a neperiodické publikácie, najmä knihy a časopisy, fotografie, plagáty, pohľadnice, kalendáre, papiernický tovar.

35 - Reklamná, inzertná a propagačná činnosť, elektronická inzercia, on-line inzercia, usporadúvanie výstav, veľtrhov a propagačných akcií na obchodné a reklamné účely, zabezpečovanie predplatného, rozširovanie reklamných a inzertných materiálov.

38 - Šírenie elektronických časopisov, periodík a kníh v elektronickej podobe prostredníctvom počítačovej siete, internetu, pomocou satelitov a pod., výmena, šírenie správ a informácií, služby zabezpečujúce dátovú a audiovizuálnu komunikáciu prostredníctvom informačných a telekomunikačných sietí, napr. počítačovej siete internet, satelitu a pod.

41 - Služby vydavateľstva a nakladateľstva periodických a neperiodických publikácií v tlačenej i elektronickej podobe, tvorba elektronických časopisov, periodík a kníh, služby v oblasti výchovy, vzdelávania a zábavy, organizovanie a vedenie prednášok, seminárov a kurzov, lektorská činnosť, odbornovo-výchovná a vzdelávacia činnosť, organizovanie kultúrnych alebo vzdelávacích výstav na nekomerčné účely.

(540)



(731) BertelsmannSpringer CZ, s. r. o., Nádražní 32, 150 00 Praha 5, CZ;

(740) Hojčuš Peter, Ing., Bratislava, SK;

(210) 3644-2003

(220) 12.12.2003

8 (511) 18, 25, 42

(511) 18 - Výrobky z kože, koženky a imitácie kože, najmä peňaženky, opasky, kufre, cestovné tašky, dáždniky.

25 - Pánske, dámske a detské odevy a textilné výrobky, najmä košeľe, kravaty, kabáty, plášte, kostýmy, obleky, šaty, nohavice, saká, vesty, bundy, vetrovky, svetre, vrchné ošatenie, zvrchníky vrátane ich doplnkov, šatky, šály, pokrývky hlavy, ponožky, spodná bielizeň; športová obuv, športové oblečenie.

42 - Módné návrhárstvo.

(540)



(731) JAMEL FASHION, s. r. o., Ul. Štefánikova č. 1067/74, 029 01 Námestovo, SK;

(740) Záthurecký Eugen, JUDr., Banská Bystrica, SK;

(210) 3648-2003

(220) 15.12.2003

(310) 78/328,280

(320) 14.11.2003

(330) US

8 (511) 9, 35

(511) 9 - Fakturačný počítačový softvér a hardvér pre poskytovateľov telekomunikačných, káblových, širokopásmových, satelitných a internetových služieb, poskytovateľov zdravotnej starostlivosti, poskytovateľov poistenia, poskytovateľov finančných služieb, pre spoločnosti a vládne subjekty; počítačový hardvér a softvér na poskytovanie subdodávateľských služieb podpory zákazníkov pre poskytovateľov telekomunikačných, káblových, širokopásmových, satelitných a internetových služieb, poskytovateľov zdravotnej starostlivosti, poskytovateľov poistenia, poskytovateľov finančných služieb, pre spoločnosti a vládne subjekty.

35 - Fakturačné služby, najmä fakturácia pre poskytovateľov telekomunikačných, káblových, širokopásmových, satelitných a internetových služieb, poskytovateľov zdravotnej starostlivosti, poskytovateľov poistenia, poskytovateľov finančných služieb, pre spoločnosti a vládne subjekty; poskytovanie subdodávateľských služieb podpory zákazníkov pre poskytovateľov telekomunikačných, káblových, širokopásmových, satelitných a internetových služieb, poskytovateľov zdravotnej starostlivosti, poskytovateľov poistenia, poskytovateľov finančných služieb, pre spoločnosti a vládne subjekty v oblasti informačného manažmentu a vybavovania zákazníckych dotazov prostredníctvom telefonických, elektronických, bezdrôtových, faxových a internetových zariadení.

(540)



(731) Convergys CMG Utah Inc., 10975 South Sterling View Drive, South Jordan, Utah 84095, US;
(740) Fajnorová Mária, Ing., Bratislava, SK;

(210) 3649-2003

(220) 15.12.2003

8 (511) 9, 35

(511) 9 - Prístroje a nástroje vedecké, námorné, geodetické, fotografické, kinematografické, optické, signalizačné, kontrolné (inšpekcia), záchranné, vzdelávacie a prístroje a nástroje na meranie a váženie; prístroje a nástroje na vedenie, distribúciu, transformáciu, akumuláciu, reguláciu alebo kontrolu elektrického prúdu; prístroje na nahrávanie, prenos a reprodukciu zvuku alebo obrazu; magnetické nosiče údajov, záznamové disky; predajné automaty a mechanizmy pre prístroje uvádzané do činnosti vhadzením mince; registračné pokladnice, počítačové stroje; zariadenia na spracovanie údajov a počítače; hasiace prístroje.

35 - Reklamná činnosť; obchodný manažment, obchodná správa; obchodná administratíva; kancelárske práce.

(540) INFYNYS

(731) Convergys CMG Utah Inc., 10975 South Sterling View Drive, South Jordan, Utah 84095, US;
(740) Fajnorová Mária, Ing., Bratislava, SK;

(210) 3650-2003

(220) 15.12.2003

8 (511) 5

(511) 5 - Farmaceutické prípravky a lieky, najmä anti-epileptiká.

(540) GABEA

(731) Belupo Lijekovi i Kozmetika d. d., Danica 5, 48 000 Koprivnica, HR;
(740) Fajnorová Mária, Ing., Bratislava, SK;

(210) 3670-2003

(220) 16.12.2003

8 (511) 3

(511) 3 - Mydlá, avivážne prípravky, bieliace prípravky, leštiace prípravky, čistiace prípravky, namáčacie prípravky, toaletné prípravky, odhrdzovacie prípravky.

(540) VERON

(731) PERFEKT - SH, s. r. o., Hliníková 45, 952 01 Vráble, SK;
(740) Beleščák Ladislav, Ing., Piešťany, SK;

(210) 3688-2003

(220) 17.12.2003

8 (511) 41

(511) 41 - Prevádzkovanie kinosál, premietanie filmov.

(540)



(591) červená, šedá

(731) METROPOLIS PLUS, s. r. o., Priemyselná 1, 821 09 Bratislava, SK;

(210) 3694-2003

(220) 17.12.2003

8 (511) 5, 29, 30, 32, 35

(511) 5 - Sójový nápoj pre dojčatá; sójový nápoj diabetický a diabetický obohatený vitamínmi vrátane ochutených; potraviny diétne zo sóje prispôbéné na lekárske účely.

29 - Náhradky mliečnych výrobkov; náhradky mlieka a smotany na rastlinnej báze vrátane sušených, konzervovaných a ochutených.

30 - Náhradky mliečnych nápojov zo sójového mlieka čokoládové, kakaové a kávové vrátane práškových, prípravky zo sóje vrátane ochutených.

32 - Sójové nápoje vrátane ochutených; sójové nápoje sušené a konzervované vrátane ochutených.

35 - Reklama, maloobchodná činnosť s potravinárskymi sójovými výrobkami.

(540)



(731) ASP, s. r. o., Divina 467, 013 31 Divina, SK;

(740) Hojčuš Peter, Ing., Bratislava, SK;

(210) 3701-2003

(220) 18.12.2003

8 (511) 29, 30

(511) 29 - Smotana, mliečne výrobky.

30 - Biela káva, smotana do kávy, prášková smotana do kávy.

(540)



(591) biela, modrá, hnedá, zlatá

(731) MASPEX, Sp. z o. o., ul. Chopina 10, 34-100 Wadowice, PL;

(740) Kajabová Monika, JUDr., Bratislava, SK;

(210) 3702-2003

(220) 18.12.2003

8 (511) 16, 35, 36, 41

(511) 16 - Propagačné materiály, letáky, tlačivá.

35 - Propagačná, inzertná a reklamná činnosť, propagačná činnosť zameraná na podporu obnovy a zachovania kultúrneho a prírodného dedičstva, zachovania a obnovy ľudových a cechových tradícií a na podporu regionálneho a komunitného života.

36 - Zhromažďovanie a poskytovanie finančných prostriedkov v oblasti vzdelávania, kultúry, športu, ekológie, charitatívnej činnosti, v oblasti podpory a ochrany detí a mládeže.

41 - Výchovná a vzdelávacia činnosť, zábavná, školiaca, športová a kultúrna činnosť, charitatívna činnosť, publikačná činnosť, usporadúvanie spoločenských a benefičných akcií.

(540)



(731) Nadace Vltava, Tyršova 53/2, 397 01 Písek, CZ;

(740) ROTT, RŮŽIČKA & GUTTMANN, v. o. s., Bratislava, SK;

(210) 3703-2003

(220) 18.12.2003

8 (511) 5, 29, 30, 32, 41, 44

(511) 5 - Výrobky dietetické pre deti a chorých, chemické na lekárske účely, liečebná kozmetika na báze prírodných látok, liečebné kúpeľné výrobky, liečebné prípravky do kúpeľa, liečivé rastliny a výrobky z nich, vitamínové prípravky, medicínálne vína, multivitamíny, multiminerály, zmesi uvedených látok a prípravkov, prísady do jedál dietetické, posilňujúce a povzbudzujúce potraviny s liečivými účinkami, energeticko-výživné požívatiný na liečebné účely, potraviny s vyšším obsahom rastlinnej vlákniny patriace do tejto triedy.

29 - Mlieko, mliečne nápoje, mliečne nápoje s kávou, ovocná dreň, polievky, dehydrovaná potrava a prípravky a ingrediencie na prípravu polievok, instantné pokrmy vo forme polievok, bujónov a vývarov, želatíny na potravinárske účely.

30 - Potraviny s vysokým obsahom vitamínov a minerálov vyrobené s cieľom doplniť bežnú stravu konzumenta, ktoré môžu priaznivo ovplyvniť zdravie konzumenta, patriace do tejto triedy, káva, kávové nápoje, tyčinky, prísady do nápojov, iné ako esencie, polievkové arómy a korenie.

32 - Dietetické nápoje a nápoje ligh, posilňujúce a povzbudzujúce nápoje, nealkoholické nápoje, sirupy na výrobu nápojov, ovocné šťavy, nealkoholické výťažky z ovocia, prášky a príchuti na výrobu nápojov, ovocné esencie na prípravu a výrobu nápojov.

41 - Výchova a vzdelávanie v oblasti zdravia, krásy, zdravej výživy a zdravého životného štýlu.
44 - Poradenstvo v oblasti zdravia, krásy, zdravej výživy a zdravého životného štýlu.

(540)

**Ultra
Fit'ⁿ
Slim**

(731) Renuto (Overseas) Limited, 3, Demetri Liperti Street, Kotsapa Building, 3rd floor, Flat 301, 3090 Limassol, CY;

(740) Suchoňová Katarína, JUDr., Banská Bystrica, SK;

(210) 3704-2003

(220) 18.12.2003

8 (511) 5, 29, 30, 32, 41, 44

(511) 5 - Výrobky dietetické pre deti a chorých, chemické na lekárske účely, liečebná kozmetika na báze prírodných látok, liečebné kúpeľné výrobky, liečebné prípravky do kúpeľa, liečivé rastliny a výrobky z nich, vitamínové prípravky, medicínálne vína, multivitamíny, multiminerály, zmesi uvedených látok a prípravkov, prísady do jedál dietetické, posilňujúce a povzbudzujúce potraviny s liečivými účinkami, energeticko-výživné požívatiný na liečebné účely, potraviny s vyšším obsahom rastlinnej vlákniny patriace do tejto triedy.

29 - Mlieko, mliečne nápoje, mliečne nápoje s kávou, ovocná dreň, polievky, dehydrovaná potrava a prípravky a ingrediencie na prípravu polievok, instantné pokrmy vo forme polievok, bujónov a vývarov, želatíny na potravinárske účely.

30 - Potraviny s vysokým obsahom vitamínov a minerálov vyrobené s cieľom doplniť bežnú stravu konzumenta, ktoré môžu priaznivo ovplyvniť zdravie konzumenta, patriace do tejto triedy, káva, kávové nápoje, tyčinky, prísady do nápojov, iné ako esencie, polievkové arómy a korenie.

32 - Dietetické nápoje a nápoje ligh, posilňujúce a povzbudzujúce nápoje, nealkoholické nápoje, sirupy na výrobu nápojov, ovocné šťavy, nealkoholické výťažky z ovocia, prášky a príchuti na výrobu nápojov, ovocné esencie na prípravu a výrobu nápojov.

41 - Výchova a vzdelávanie v oblasti zdravia, krásy, zdravej výživy a zdravého životného štýlu.
44 - Poradenstvo v oblasti zdravia, krásy, zdravej výživy a zdravého životného štýlu.

(540) **Ultra Fit 'n Slim FitPlán**

(731) Renuto (Overseas) Limited, 3, Demetri Liperti Street, Kotsapa Building, 3rd floor, Flat 301, 3090 Limassol, CY;

(740) Suchoňová Katarína, JUDr., Banská Bystrica, SK;

(210) 3709-2003

(220) 19.12.2003

8 (511) 29

(511) 29 - Ryby, ryby zavárané, kôrovce (nie živé), mäkkýše (nie živé), mrazené ryby a mrazené produkty mora.

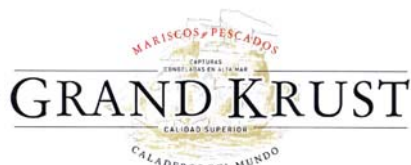
(540)

(591) červená, čierna, biela, hnedá

(731) KRUSTAGROUP, S. A., Foc. 69-73, 08038 Barcelona, ES;

(740) Tomeš Pavol, Ing., Bratislava, SK;

(210) 3710-2003

(220) 19.12.2003

8 (511) 43

(510) 43 - Hotelové a motelové služby.

(540)

EMBASSY SUITES

(731) Hilton Hospitality, Inc., 9336 Civic Center Drive, Beverly Hills, California 90210, US;

(740) Bušová Eva, JUDr., Bratislava, SK;

(210) 3712-2003

(220) 19.12.2003

8 (511) 25, 35(511) 25 - Športové oblečenie, najmä lyžiarske, cyklistické, turistické; tričká, bundy, pulóvre, kombinézy, nohavice, šortky, čelenky, čiapky.
35 - Sprostredkovateľská činnosť v oblasti nákupu a predaja tovarov; reklamná činnosť.**(540)**

(591) čierna, červená

(731) Arnox, spol. s r. o., Starý Smokovec 5, 062 01 Vysoké Tatry, SK;

(740) Žovicová Viera, Mgr., Bratislava, SK;

(210) 3714-2003

(220) 22.12.2003

8 (511) 8

(511) 8 - Ručné nástroje a ručné náradia, nožiarsky tovar a príbory, bodné zbrane, britvy, žiletky, holiace čepele, holiace strojčeky.

(540)

(731) Pierre Balmain S.A., 44, rue François 1 er, 75008 Paris, FR;

(740) Bachratá Magdaléna, Mgr., Bratislava, SK;

(210) 3715-2003

(220) 22.12.2003

8 (511) 8

(511) 8 - Ručné nástroje a ručné náradia, nožiarsky tovar a príbory, bodné zbrane, britvy, žiletky, holiace čepele, holiace strojčeky.

(540)

(731) Pierre Balmain S.A., 44, rue François 1 er, 75008 Paris, FR;

(740) Bachratá Magdaléna, Mgr., Bratislava, SK;

(210) 3752-2003

(220) 23.12.2003

8 (511) 16

(511) 16 - Časopisy; periodická a neperiodická tlač.

(540)

(591) modrá

(731) V.O.Č. SLOVAKIA, s. r. o., Mudroňova 29, 040 01 Košice, SK;

(210) 3755-2003

(220) 23.12.2003

8 (511) 5

(511) 5 - Farmaceutické prípravky, najmä perorálne antikoncepcné prípravky.

(540) LIBRELE

(731) Wyeth, Five Giralda Farms, Madison, New Jersey 07940-0874, US;

(740) Fajnorová Mária, Ing., Bratislava, SK;

(210) 3756-2003

(220) 23.12.2003

8 (511) 16

(511) 16 - Tlačoviny vrátane papierových šablón, vzorov a tlačív, plagáty, vývesné a informačné tabule z papiera a lepenky, letáky, brožúry, publikácie.

(540) Life's for Living

(731) AstraZeneca AB, Västra Mälarehamnen 9, S-151 85 Södertälje, SE;

(740) Žovicová Viera, Mgr., Bratislava, SK;

(210) 3757-2003

(220) 29.12.2003

8 (511) 5

(511) 5 - Farmaceutické prípravky, najmä očné prípravky, zverolekárske a zdravotnícke prípravky, dietetické látky prispôbené na lekárske účely, potrava pre dojčatá, náplasti, obvazový materiál,

hmoty na plombovanie zubov a zubné vosky, dezinfekčné prostriedky, prípravky na ničenie hmyzu, fungicídy, herbicídy.

(540) MACUGEN

(731) Eyetech Pharmaceuticals, Inc., 500 Seventh Avenue, New York, New York 10018, US;
(740) Bušová Eva, JUDr., Bratislava, SK;

(210) 3764-2003

(220) 29.12.2003

8 (511) 3

(511) 3 - Krémy na ruky, telové mlieka, kozmetické prípravky.

(540) AVENIR

(731) VULM, a. s., Horná 36, 900 01 Modra, SK;
(740) Guniš Jaroslav, Mgr., Bratislava, SK;

(210) 3767-2003

(220) 29.12.2003

8 (511) 35, 41

(511) 35 - Obchodný manažment, administratívne práce.
41 - Organizovanie konferencií.

(540)



(591) zelená, tmavohnedá

(731) INCOMA SLOVAKIA, s. r. o., Mišíkova 10, 811 06 Bratislava, SK;

(210) 3768-2003

(220) 29.12.2003

8 (511) 35,41

(511) 35 - Obchodný manažment, administratívne práce.
41 - Organizovanie konferencií.

(540)



(591) modrá, červená

(731) INCOMA SLOVAKIA, s. r. o., Mišíkova 10, 811 06 Bratislava, SK;

(210) 3773-2003

(220) 29.12.2003

8 (511) 30

(511) 30 - Pekárenské výrobky, trvanlivé pečivo sladké aj slané, jemné pečivo, cukrárenské výrobky, náplne, krémy a polevy, cukrovinky, výrobky z obilnín, cereálne výrobky, kakao, čokoláda, nápoje kávové, kakaové a čokoládové, zmrzlina, mrazené krémy.

(540) ČOKOPLATKA

(731) Opavia - LU, a. s., Vinohradská 2828/151, 130 00 Praha 3, CZ;
(740) Kováčik Štefan, Ing., Bratislava, SK;

(210) 3777-2003

(220) 30.12.2003

8 (511) 29, 30, 35, 39

(511) 29 - Mlieko, mliečne výrobky, smotana, sušená smotana, šľahačka, jedlé oleje a tuky, sušené jedlé oleje a tuky, konzervované, sušené a varené ovocie a zelenina, záhradné bylinky sušené a konzervované.

30 - Čaj, čajové výťažky, náhradky čaju, čajové príchuti, káva, kávové výťažky, náhradky kávy, kávové príchuti, instantná káva, kávové nápoje, kakao, kakaové nápoje, čokoláda, čokoládové nápoje, sucháre, koláče, jemné pečivo, cukor, cukríky, kvasnice, prášky do pečiva, soľ, horčica, čierne korenie, ocot, chuťové omáčky, korenie.

35 - Reklama.

39 - Balenie tovarov.

(540)



(591) biela, čierna, zelená, žltá-zlatá

(731) Baliarne obchodu, a. s., Poprad, Hraničná 664/16, 058 01 Poprad, SK;

(740) Žuffa Ladislav, Ing., Poprad, SK;

(210) 3778-2003

(220) 30.12.2003

8 (511) 29, 30, 35, 39

(511) 29 - Mlieko, mliečne výrobky, smotana, sušená smotana, šľahačka, jedlé oleje a tuky, sušené jedlé oleje a tuky, konzervované, sušené a varené ovocie a zelenina, záhradné bylinky sušené a konzervované.

30 - Čaj, čajové výťažky, náhradky čaju, čajové príchuti, káva, kávové výťažky, náhradky kávy, kávové príchuti, instantná káva, kávové nápoje, kakao, kakaové nápoje, čokoláda, čokoládové nápoje, sucháre, koláče, jemné pečivo, cukor, cukríky, kvasnice, prášky do pečiva, soľ, horčica, čierne korenie, ocot, chuťové omáčky, korenie.

35 - Reklama.

39 - Balenie tovarov.

(540)



(591) biela, čierna, zelená, žltá - zlatá

(731) Baliarne obchodu, a. s., Poprad, Hraničná 664/16, 058 01 Poprad, SK;

(740) Žuffa Ladislav, Ing., Poprad, SK;

(210) 3779-2003

(220) 30.12.2003

8 (511) 29, 30, 35, 39

(511) 29 - Mlieko, mliečne výrobky, smotana, sušená smotana, šľahačka, jedlé oleje a tuky, sušené jedlé oleje a tuky, konzervované, sušené a varené ovocie a zelenina, záhradné bylinky sušené a konzervované.

30 - Čaj, čajové výťažky, náhradky čaju, čajové príchuťi, káva, kávové výťažky, náhradky kávy, kávové príchuťi, instantná káva, kávové nápoje, kakao, kakaové nápoje, čokoláda, čokoládové nápoje, sucháre, koláče, jemné pečivo, cukor, cukríky, kvasnice, prášky do pečiva, soľ, horčica, čierne korenie, ocot, chuťové omáčky, korenie.

35 - Reklama.

39 - Balenie tovarov.

(540)

(591) biela, čierna, červená, žltá - zlatá

(731) Baliarne obchodu, a. s., Poprad, Hraničná 664/16, 058 01 Poprad, SK;

(740) Žuffa Ladislav, Ing., Poprad, SK;

(210) 3781-2003

(220) 30.12.2003

8 (511) 29, 30, 35, 39

(511) 29 - Mlieko, mliečne výrobky, smotana, sušená smotana, šľahačka, jedlé oleje a tuky, sušené jedlé oleje a tuky, konzervované, sušené a varené ovocie a zelenina, záhradné bylinky sušené a konzervované.

30 - Čaj, čajové výťažky, náhradky čaju, čajové príchuťi, káva, kávové výťažky, náhradky kávy, kávové príchuťi, instantná káva, kávové nápoje, kakao, kakaové nápoje, čokoláda, čokoládové nápoje, sucháre, koláče, jemné pečivo, cukor, cukríky, kvasnice, prášky do pečiva, soľ, horčica, čierne korenie, ocot, chuťové omáčky, korenie.

35 - Reklama.

39 - Balenie tovarov.

(540)

(591) biela, čierna, žltá, žltá-zlatá

(731) Baliarne obchodu, a. s., Poprad, Hraničná 664/16, 058 01 Poprad, SK;

(740) Žuffa Ladislav, Ing., Poprad, SK;

(210) 3780-2003

(220) 30.12.2003

8 (511) 29, 30, 35, 39

(511) 29 - Mlieko, mliečne výrobky, smotana, sušená smotana, šľahačka, jedlé oleje a tuky, sušené jedlé oleje a tuky, konzervované, sušené a varené ovocie a zelenina, záhradné bylinky sušené a konzervované.

30 - Čaj, čajové výťažky, náhradky čaju, čajové príchuťi, káva, kávové výťažky, náhradky kávy, kávové príchuťi, instantná káva, kávové nápoje, kakao, kakaové nápoje, čokoláda, čokoládové nápoje, sucháre, koláče, jemné pečivo, cukor, cukríky, kvasnice, prášky do pečiva, soľ, horčica, čierne korenie, ocot, chuťové omáčky, korenie.

35 - Reklama.

39 - Balenie tovarov.

(540)

(591) biela, čierna, žltá - zlatá

(731) Baliarne obchodu, a. s., Poprad, Hraničná 664/16, 058 01 Poprad, SK;

(740) Žuffa Ladislav, Ing., Poprad, SK;

(210) 3782-2003

(220) 30.12.2003

8 (511) 30, 35, 39

(511) 30 - Káva, kávové výťažky, náhradky kávy, kávové príchuťi, instantná káva, kávové nápoje, kakao, kakaové nápoje, čokoláda, čokoládové nápoje.

35 - Reklama.

39 - Balenie tovarov.

(540)

(591) biela, čierna, červená

(731) Baliarne obchodu, a. s., Poprad, Hraničná 664/16, 058 01 Poprad, SK;

(740) Žuffa Ladislav, Ing., Poprad, SK;

(210) 3783-2003

(220) 30.12.2003

8 (511) 29, 35, 39

(511) 29 - Jedlá želatína.

35 - Reklama.

39 - Balenie tovarov.

(540)



- (591) červená, žltá, zelená, biela, čierna
 (731) Baliarne obchodu, a. s., Poprad, Hraničná 664/16,
 058 01 Poprad, SK;
 (740) Žuffa Ladislav, Ing., Poprad, SK;

(210) 3784-2003

(220) 31.12.2003

8 (511) 30

- (511) 30 - Trvanlivé a polotrvanlivé pečivo, jemné pečivo, oblátky, sušienky, napolitánky, keksy, biskvity, perníky, medovníky, múčne potraviny, výrobky z obilnín, koláče, dezerty, zákusky, torty, trvanlivé pečivo čokoládové a nečokoládové, piškóty, tortičky, výrobky v triede 30 obsahujúce kakao a/alebo kávu, kakaové, čokoládové, kávové, orieškové a ovocné náplne a krémy, trubičky, sucháre, kreky (slané pečivo), pralinky, výrobky z kakaa, chuťové prísady, cukríky, cukrovinky, fondán, koláče s plnkou, karamelky, mandľové cukrovinky, kandis ako potrava, lupienky, vločky (obilninové), čokoláda, čokoládové a nečokoládové cukrovinky, bombóny, lízanky, želé, komprimáty, mentolové cukríky, žuvačky, zmrzlina, mandľová pasta, marcipán, jedlé ozdoby na torty, jedlé ozdoby na zákusky, lístkové cesto, maslové, tukové cesto, ovsená potrava, vafle, tyčinky, čokoládové a kakaové polevy, müsli, ovocné želé, cukrovinky na zdobenie vianočných stromčekov, kávové príchuťi, pastilky (cukríky).

(540) **BONABELA**

- (731) Pečivárne Liptovský Hrádok, s. r. o., Liptovská
 Porúbka 347, 033 01 Liptovský Hrádok, SK;
 (740) Holakovský Štefan, Ing., Bratislava, SK;

(210) 3785-2003

(220) 31.12.2003

8 (511) 30

- (511) 30 - Trvanlivé a polotrvanlivé pečivo, jemné pečivo, oblátky, sušienky, napolitánky, keksy, biskvity, perníky, medovníky, múčne potraviny, výrobky z obilnín, koláče, dezerty, zákusky, torty, trvanlivé pečivo čokoládové a nečokoládové, piškóty, tortičky, výrobky v triede 30 obsahujúce kakao a/alebo kávu, kakaové, čokoládové, kávové, orieškové a ovocné náplne a krémy, trubičky, sucháre, kreky (slané pečivo), pralinky, výrobky z kakaa, chuťové prísady, cukríky, cukrovinky, fondán, koláče s plnkou, karamelky, mandľové cukrovinky, kandis ako potrava, lupienky, vločky (obilninové), čokoláda, čokoládové a nečokoládové cukrovinky, bombóny, lízanky, želé, komprimáty, mentolové cukríky, žuvačky, zmrzlina, mandľová pasta, marcipán, jedlé ozdoby na torty, jedlé ozdoby na zákusky, lístkové cesto, maslové, tukové cesto, ovsená potrava, vafle, tyčinky,

čokoládové a kakaové polevy, müsli, ovocné želé, cukrovinky na zdobenie vianočných stromčekov, kávové príchuťi, pastilky (cukríky).

(540) **BONABE**

- (731) Pečivárne Liptovský Hrádok, s. r. o., Liptovská
 Porúbka 347, 033 01 Liptovský Hrádok, SK;
 (740) Holakovský Štefan, Ing., Bratislava, SK;

(210) 3786-2003

(220) 31.12.2003

8 (511) 30

- (511) 30 - Trvanlivé a polotrvanlivé pečivo, jemné pečivo, oblátky, sušienky, napolitánky, keksy, biskvity, perníky, medovníky, múčne potraviny, výrobky z obilnín, koláče, dezerty, zákusky, torty, trvanlivé pečivo čokoládové a nečokoládové, piškóty, tortičky, výrobky v triede 30 obsahujúce kakao a/alebo kávu, kakaové, čokoládové, kávové, orieškové a ovocné náplne a krémy, trubičky, sucháre, kreky (slané pečivo), pralinky, výrobky z kakaa, chuťové prísady, cukríky, cukrovinky, fondán, koláče s plnkou, karamelky, mandľové cukrovinky, kandis ako potrava, lupienky, vločky (obilninové), čokoláda, čokoládové a nečokoládové cukrovinky, bombóny, lízanky, želé, komprimáty, mentolové cukríky, žuvačky, zmrzlina, mandľová pasta, marcipán, jedlé ozdoby na torty, jedlé ozdoby na zákusky, lístkové cesto, maslové, tukové cesto, ovsená potrava, vafle, tyčinky, čokoládové a kakaové polevy, müsli, ovocné želé, cukrovinky na zdobenie vianočných stromčekov, kávové príchuťi, pastilky (cukríky).

(540) **BIELA MAČKA ČIERNY KOCÚR**

- (731) Pečivárne Liptovský Hrádok, s. r. o., Liptovská
 Porúbka 347, 033 01 Liptovský Hrádok, SK;
 (740) Holakovský Štefan, Ing., Bratislava, SK;

(210) 3787-2003

(220) 31.12.2003

8 (511) 30

- (511) 30 - Trvanlivé a polotrvanlivé pečivo, jemné pečivo, oblátky, sušienky, napolitánky, keksy, biskvity, perníky, medovníky, múčne potraviny, výrobky z obilnín, koláče, dezerty, zákusky, torty, trvanlivé pečivo čokoládové a nečokoládové, piškóty, tortičky, výrobky v triede 30 obsahujúce kakao a/alebo kávu, kakaové, čokoládové, kávové, orieškové a ovocné náplne a krémy, trubičky, sucháre, kreky (slané pečivo), pralinky, výrobky z kakaa, chuťové prísady, cukríky, cukrovinky, fondán, koláče s plnkou, karamelky, mandľové cukrovinky, kandis ako potrava, lupienky, vločky (obilninové), čokoláda, čokoládové a nečokoládové cukrovinky, bombóny, lízanky, želé, komprimáty, mentolové cukríky, žuvačky, zmrzlina, mandľová pasta, marcipán, jedlé ozdoby na torty, jedlé ozdoby na zákusky, lístkové cesto, maslové, tukové cesto, ovsená potrava, vafle, tyčinky, čokoládové a kakaové polevy, müsli, ovocné želé, cukrovinky na zdobenie vianočných stromčekov, kávové príchuťi, pastilky (cukríky).

(540) **VITAVITA**

- (731) Pečivárne Liptovský Hrádok, s. r. o., Liptovská
 Porúbka 347, 033 01 Liptovský Hrádok, SK;
 (740) Holakovský Štefan, Ing., Bratislava, SK;

(210) 3788-2003

(220) 31.12.2003

8 (511) 30

(511) 30 - Trvanlivé a polotrvanlivé pečivo, jemné pečivo, oblátky, sušienky, napolitánky, keksy, biskvity, perníky, medovníky, múčne potraviny, výrobky z obilnín, koláče, dezerty, zákusky, torty, trvanlivé pečivo čokoládové a nečokoládové, piškóty, tortičky, výrobky v triede 30 obsahujúce kakao a/alebo kávu, kakaové, čokoládové, kávové, orieškové a ovocné náplne a krémy, trubičky, sucháre, kreky (slané pečivo), pralinky, výrobky z kakaa, chuťové prísady, cukríky, cukrovinky, fondán, koláče s plnkou, karamelky, mandľové cukrovinky, kandis ako potrava, lupienky, vločky (obilninové), čokoláda, čokoládové a nečokoládové cukrovinky, bonbóny, lízanky, želé, komprimáty, mentolové cukríky, žuvačky, zmrzlina, mandľová pasta, marcipán, jedlé ozdoby na torty, jedlé ozdoby na zákusky, lístkové cesto, maslové, tukové cesto, ovsená potrava, vafle, tyčinky, čokoládové a kakaové polevy, müsli, ovocné želé, cukrovinky na zdobenie vianočných stromčekov, kávové príchuti, pastilky (cukríky).

(540) SANAVITA

(731) Pečivárne Liptovský Hrádok, s. r. o., Liptovská Porúbka 347, 033 01 Liptovský Hrádok, SK;

(740) Holakovský Štefan, Ing., Bratislava, SK;

(210) 3789-2003

(220) 31.12.2003

8 (511) 30

(511) 30 - Trvanlivé a polotrvanlivé pečivo, jemné pečivo, oblátky, sušienky, napolitánky, keksy, biskvity, perníky, medovníky, múčne potraviny, výrobky z obilnín, koláče, dezerty, zákusky, torty, trvanlivé pečivo čokoládové a nečokoládové, piškóty, tortičky, výrobky v triede 30 obsahujúce kakao a/alebo kávu, kakaové, čokoládové, kávové, orieškové a ovocné náplne a krémy, trubičky, sucháre, kreky (slané pečivo), pralinky, výrobky z kakaa, chuťové prísady, cukríky, cukrovinky, fondán, koláče s plnkou, karamelky, mandľové cukrovinky, kandis ako potrava, lupienky, vločky (obilninové), čokoláda, čokoládové a nečokoládové cukrovinky, bonbóny, lízanky, želé, komprimáty, mentolové cukríky, žuvačky, zmrzlina, mandľová pasta, marcipán, jedlé ozdoby na torty, jedlé ozdoby na zákusky, lístkové cesto, maslové, tukové cesto, ovsená potrava, vafle, tyčinky, čokoládové a kakaové polevy, müsli, ovocné želé, cukrovinky na zdobenie vianočných stromčekov, kávové príchuti, pastilky (cukríky).

(540) DIAOVO

(731) Pečivárne Liptovský Hrádok, s. r. o., Liptovská Porúbka 347, 033 01 Liptovský Hrádok, SK;

(740) Holakovský Štefan, Ing., Bratislava, SK;

(210) 3790-2003

(220) 31.12.2003

8 (511) 30

(511) 30 - Trvanlivé a polotrvanlivé pečivo, jemné pečivo, oblátky, sušienky, napolitánky, keksy, biskvity, perníky, medovníky, múčne potraviny, výrobky z obilnín, koláče, dezerty, zákusky, torty, trvanlivé pečivo čokoládové a nečokoládové, piškóty, tortičky, výrobky v triede 30 obsahujúce kakao a/alebo kávu, kakaové, čokoládové, kávové, orieškové a ovocné náplne a krémy, trubičky, sucháre, kreky (slané pečivo), pralinky, výrobky z kakaa, chuťové prísady, cukríky, cukrovinky, fondán, koláče s plnkou, karamelky, mandľové cukrovinky, kandis ako potrava, lupienky, vločky (obilninové), čokoláda, čokoládové a nečokoládové cukrovinky, bonbóny, lízanky, želé, komprimáty, mentolové cukríky, žuvačky, zmrzlina, mandľová pasta, marcipán, jedlé ozdoby na torty, jedlé ozdoby na zákusky, lístkové cesto, maslové, tukové cesto, ovsená potrava, vafle, tyčinky, čokoládové a kakaové polevy, müsli, ovocné želé, cukrovinky na zdobenie vianočných stromčekov, kávové príchuti, pastilky (cukríky).

(540) BABI

(731) Pečivárne Liptovský Hrádok, s. r. o., Liptovská Porúbka 347, 033 01 Liptovský Hrádok, SK;

(740) Holakovský Štefan, Ing., Bratislava, SK;

(210) 3791-2003

(220) 31.12.2003

8 (511) 30

(511) 30 - Trvanlivé a polotrvanlivé pečivo, jemné pečivo, oblátky, sušienky, napolitánky, keksy, biskvity, perníky, medovníky, múčne potraviny, výrobky z obilnín, koláče, dezerty, zákusky, torty, trvanlivé pečivo čokoládové a nečokoládové, piškóty, tortičky, výrobky v triede 30 obsahujúce kakao a/alebo kávu, kakaové, čokoládové, kávové, orieškové a ovocné náplne a krémy, trubičky, sucháre, kreky (slané pečivo), pralinky, výrobky z kakaa, chuťové prísady, cukríky, cukrovinky, fondán, koláče s plnkou, karamelky, mandľové cukrovinky, kandis ako potrava, lupienky, vločky (obilninové), čokoláda, čokoládové a nečokoládové cukrovinky, bonbóny, lízanky, želé, komprimáty, mentolové cukríky, žuvačky, zmrzlina, mandľová pasta, marcipán, jedlé ozdoby na torty, jedlé ozdoby na zákusky, lístkové cesto, maslové, tukové cesto, ovsená potrava, vafle, tyčinky, čokoládové a kakaové polevy, müsli, ovocné želé, cukrovinky na zdobenie vianočných stromčekov, kávové príchuti, pastilky (cukríky).

(540) DIABONA

(731) Pečivárne Liptovský Hrádok, s. r. o., Liptovská Porúbka 347, 033 01 Liptovský Hrádok, SK;

(740) Holakovský Štefan, Ing., Bratislava, SK;

(210) 3792-2003

(220) 31.12.2003

8 (511) 30

(511) 30 - Trvanlivé a polotrvanlivé pečivo, jemné pečivo, oblátky, sušienky, napolitánky, keksy, biskvity, perníky, medovníky, múčne potraviny, výrobky z obilnín, koláče, dezerty, zákusky, torty, trvanlivé pečivo čokoládové a nečokoládové, piškóty, tortičky, výrobky v triede 30 obsahujúce kakao a/alebo kávu, kakaové, čokoládové, kávové, orieškové a ovocné náplne a krémy, trubičky, sucháre, kretery (slané pečivo), pralinky, výrobky z kakaa, chuťové prísady, cukríky, cukrovinky, fondán, koláče s plnkou, karamelky, mandľové cukrovinky, kandis ako potrava, lupienky, vločky (obilninové), čokoláda, čokoládové a nečokoládové cukrovinky, bonbóny, lízanky, želé, komprimáty, mentolové cukríky, žuvačky, zmrzlina, mandľová pasta, marcipán, jedlé ozdoby na torty, jedlé ozdoby na zákusky, lístkové cesto, maslové, tukové cesto, ovsená potrava, vafle, tyčinky, čokoládové a kakaové polevy, müsli, ovocné želé, cukrovinky na zdobenie vianočných stromčekov, kávové príchuti, pastilky (cukríky).

(540) **OVOBELA**

(731) Pečivárne Liptovský Hrádok, s. r. o., Liptovská Porúbka 347, 033 01 Liptovský Hrádok, SK;

(740) Holakovský Štefan, Ing., Bratislava, SK;

(210) 3794-2003

(220) 31.12.2003

8 (511) 30

(511) 30 - Trvanlivé a polotrvanlivé pečivo, jemné pečivo, oblátky, sušienky, napolitánky, keksy, biskvity, perníky, medovníky, múčne potraviny, výrobky z obilnín, koláče, dezerty, zákusky, torty, trvanlivé pečivo čokoládové a nečokoládové, piškóty, tortičky, výrobky v triede 30 obsahujúce kakao a/alebo kávu, kakaové, čokoládové, kávové, orieškové a ovocné náplne a krémy, trubičky, sucháre, kretery (slané pečivo), pralinky, výrobky z kakaa, chuťové prísady, cukríky, cukrovinky, fondán, koláče s plnkou, karamelky, mandľové cukrovinky, kandis ako potrava, lupienky, vločky (obilninové), čokoláda, čokoládové a nečokoládové cukrovinky, bonbóny, lízanky, želé, komprimáty, mentolové cukríky, žuvačky, zmrzlina, mandľová pasta, marcipán, jedlé ozdoby na torty, jedlé ozdoby na zákusky, lístkové cesto, maslové, tukové cesto, ovsená potrava, vafle, tyčinky, čokoládové a kakaové polevy, müsli, ovocné želé, cukrovinky na zdobenie vianočných stromčekov, kávové príchuti, pastilky (cukríky).

(540) **SLNBELA**

(731) Pečivárne Liptovský Hrádok, s. r. o., Liptovská Porúbka 347, 033 01 Liptovský Hrádok, SK;

(740) Holakovský Štefan, Ing., Bratislava, SK;

(210) 3793-2003

(220) 31.12.2003

8 (511) 30

(511) 30 - Trvanlivé a polotrvanlivé pečivo, jemné pečivo, oblátky, sušienky, napolitánky, keksy, biskvity, perníky, medovníky, múčne potraviny, výrobky z obilnín, koláče, dezerty, zákusky, torty, trvanlivé pečivo čokoládové a nečokoládové, piškóty, tortičky, výrobky v triede 30 obsahujúce kakao a/alebo kávu, kakaové, čokoládové, kávové, orieškové a ovocné náplne a krémy, trubičky, sucháre, kretery (slané pečivo), pralinky, výrobky z kakaa, chuťové prísady, cukríky, cukrovinky, fondán, koláče s plnkou, karamelky, mandľové cukrovinky, kandis ako potrava, lupienky, vločky (obilninové), čokoláda, čokoládové a nečokoládové cukrovinky, bonbóny, lízanky, želé, komprimáty, mentolové cukríky, žuvačky, zmrzlina, mandľová pasta, marcipán, jedlé ozdoby na torty, jedlé ozdoby na zákusky, lístkové cesto, maslové, tukové cesto, ovsená potrava, vafle, tyčinky, čokoládové a kakaové polevy, müsli, ovocné želé, cukrovinky na zdobenie vianočných stromčekov, kávové príchuti, pastilky (cukríky).

(540) **LANBELA**

(731) Pečivárne Liptovský Hrádok, s. r. o., Liptovská Porúbka 347, 033 01 Liptovský Hrádok, SK;

(740) Holakovský Štefan, Ing., Bratislava, SK;

(210) 3795-2003

(220) 31.12.2003

8 (511) 30

(511) 30 - Trvanlivé a polotrvanlivé pečivo, jemné pečivo, oblátky, sušienky, napolitánky, keksy, biskvity, perníky, medovníky, múčne potraviny, výrobky z obilnín, koláče, dezerty, zákusky, torty, trvanlivé pečivo čokoládové a nečokoládové, piškóty, tortičky, výrobky v triede 30 obsahujúce kakao a/alebo kávu, kakaové, čokoládové, kávové, orieškové a ovocné náplne a krémy, trubičky, sucháre, kretery (slané pečivo), pralinky, výrobky z kakaa, chuťové prísady, cukríky, cukrovinky, fondán, koláče s plnkou, karamelky, mandľové cukrovinky, kandis ako potrava, lupienky, vločky (obilninové), čokoláda, čokoládové a nečokoládové cukrovinky, bonbóny, lízanky, želé, komprimáty, mentolové cukríky, žuvačky, zmrzlina, mandľová pasta, marcipán, jedlé ozdoby na torty, jedlé ozdoby na zákusky, lístkové cesto, maslové, tukové cesto, ovsená potrava, vafle, tyčinky, čokoládové a kakaové polevy, müsli, ovocné želé, cukrovinky na zdobenie vianočných stromčekov, kávové príchuti, pastilky (cukríky).

(540) **FITBELA**

(731) Pečivárne Liptovský Hrádok, s. r. o., Liptovská Porúbka 347, 033 01 Liptovský Hrádok, SK;

(740) Holakovský Štefan, Ing., Bratislava, SK;

(210) 53-2004

(220) 7.1.2004

8 (511) 5

(511) 5 - Farmaceutické výrobky.

(540) SEPTOFORT

(731) Bristol-Myers Squibb Company, a Delaware Corporation, 345 Park Avenue, New York, NY 10154, US;

(740) Brichtová Tatiana, JUDr., Bratislava, SK;

(210) 54-2004

(220) 7.1.2004

8 (511) 5

(511) 5 - Farmaceutické výrobky.

(540) PARAPLATIN

(731) Bristol-Myers Squibb Company, a Delaware Corporation, 345 Park Avenue, New York, NY 10154, US;

(740) Brichtová Tatiana, JUDr., Bratislava, SK;

(210) 55-2004

(220) 7.1.2004

8 (511) 5

(511) 5 - Farmaceutické výrobky.

(540) MONOZIDE

(731) Bristol-Myers Squibb Company, a Delaware Corporation, 345 Park Avenue, New York, NY 10154, US;

(740) Brichtová Tatiana, JUDr., Bratislava, SK;

(210) 59-2004

(220) 7.1.2004

8 (511) 5

(511) 5 - Farmaceutické výrobky.

(540) CCNU

(731) Bristol-Myers Squibb Company, a Delaware Corporation, 345 Park Avenue, New York, NY 10154, US;

(740) Brichtová Tatiana, JUDr., Bratislava, SK;

(210) 65-2004

(220) 8.1.2004

8 (511) 5

(511) 5 - Farmaceutické prípravky, najmä rastové hormóny.

(540)**Nutropin Aq**

(731) Genentech, Inc. (A Delaware Corporation), 1 DNA Way, South San Francisco, California 94080-4990, US;

(740) Beleščák Ladislav, Ing., Piešťany, SK;

(210) 66-2004

(220) 8.1.2004

8 (511) 29, 35

(511) 29 - Jedlé oleje a tuky; čerstvé, mrazené, spracované, konzervované a tepelne upravené mäso, ryby, hydina a zverina; hotové jedlá z mäsa; mäsové výtlačky; potravinové polotovary vyrobené zo zeleniny, mäsa a rýb.

35 - Sprostredkovanie nákupu a predaja uvedených tovarov; maloobchodné služby s uvedenými tovarmi; reklamná činnosť.

(540)

(731) MECOM INVESTMENT s. r. o., Poľná 4, 066 01 Humenné, SK;

(740) Regina Ivan, Ing., Košice, SK;

(210) 69-2004

(220) 9.1.2004

8 (511) 41

(511) 41 - Vzdelávanie; výchovná a školiaca činnosť; vydavateľstvo a nakladateľstvo odborných tlačovín, kníh, príručiek a učebných textov vrátane audiovizuálnych nosičov; konzultačná, informačná a poradenská činnosť v oblasti vzdelávania; agentúrna a sprostredkovateľská činnosť v oblasti výučby a vzdelávania.

(540)

(591) oranžová

(731) Rau Ladislav, Ing./Mentis, Pečnianska 3, 851 01 Bratislava, SK;

(210) 70-2004

(220) 9.1.2004

8 (511) 41

(511) 41 - Vzdelávanie; výchovná a školiaca činnosť; vydavateľstvo a nakladateľstvo odborných tlačovín, kníh, príručiek a učebných textov vrátane audiovizuálnych nosičov; konzultačná, informačná a poradenská činnosť v oblasti vzdelávania; agentúrna a sprostredkovateľská činnosť v oblasti výučby a vzdelávania.

(540)

(731) Rau Ladislav, Ing./Mentis, Pečnianska 3, 851 01 Bratislava, SK;

(210) 75-2004

(220) 9.1.2004

8 (511) 35

(511) 35 - Rozširovanie reklamných oznamov, rozširovanie reklamných materiálov zákazníkom, vydávanie a aktualizovanie reklamných materiálov, marketingové štúdie, uverejňovanie reklamných textov, reklama, vzťahy s verejnosťou, organizovanie komerčných alebo reklamných výstav a veľtrhov, reklama (on-line).

(540) **Slovensko - Európa v malom**

(731) ASOCIÁCIA PRE KULTÚRU, VZDELÁVANIE A KOMUNIKÁCIU, Laurinská 2, 811 01 Bratislava, SK;

(210) 76-2004

(220) 9.1.2004

8 (511) 35

(511) 35 - Rozširovanie reklamných oznamov, rozširovanie reklamných materiálov zákazníkom, vydávanie a aktualizovanie reklamných materiálov, marketingové štúdie, uverejňovanie reklamných textov, reklama, vzťahy s verejnosťou, organizovanie komerčných alebo reklamných výstav a veľtrhov, reklama (on-line).

(540) **Malebné Slovensko - kokteil Európy**

(731) ASOCIÁCIA PRE KULTÚRU, VZDELÁVANIE A KOMUNIKÁCIU, Laurinská 2, 811 01 Bratislava, SK;

(210) 84-2004

(220) 12.1.2004

8 (511) 9, 16, 35, 41

(511) 9 - Nosiče informácií, najmä so záznamom obrazu a zvuku; dáta, databázy a iné informačné produkty na magnetických nosičoch a v elektronických, dátových, informačných a telekomunikačných sieťach; multimediálne aplikácie, najmä elektronické časopisy, elektronické periodiká a knihy v elektronickej podobe; softvér pre počítače.

16 - Tlačoviny všetkých druhov, periodická a neperiodická tlač, najmä časopisy, noviny, knihy, prospekty, plagáty, fotografie, pohľadnice, korešpondenčné lístky, listový papier, kalendáre; knižárske výrobky; propagačné materiály a predmety z papiera a plastických hmôt patriace do tejto triedy, najmä brožúry, letáky, obtačky; obalový materiál z papiera a plastických hmôt patriaci do tejto triedy; tlačiarenské typy a štočky; ozdobné predmety z papiera patriace do tejto triedy.

35 - Reklamná, inzertná a propagačná činnosť; informačné kancelárie komerčné; informačné služby v oblasti propagácie, inzercie a marketingu; prieskum trhu a marketing; obchodné zastúpenie tuzemských a zahraničných firiem; obchodné a podnikateľské informácie; poradenské služby v obchode; usporadúvanie reklamných a obchodných výstav a predvádzacích akcií tovarov a služieb; rozširovanie vzoriek na reklamné účely; maloobchodné služby v odbore

polygrafie; vydávanie reklamných materiálov; rozmnožovacie služby; sprostredkovanie v uvedených službách; sprostredkovanie v oblasti obchodu s tovarmi.

41 - Nakladateľská, vydavateľská činnosť v odbore zábavných, odborných, spravodajských a vzdelávacích tlačovín, publikácií, správ a informácií, zvukových, textových a audiovizuálnych nosičov vrátane multimediálnych aplikácií; produkčná a agentúrna činnosť v oblasti zábavy, výchovy a kultúry; usporadúvanie zábavných súťaží, záujmových klubov a spoločenských akcií; usporadúvanie spoločenských módných prehliadok; informačné, konzultačné, obstarávateľské a sprostredkovateľské služby v odbore nakladateľskej a vydavateľskej činnosti, produkčnej a agentúrnej činnosti v oblasti zábavy, kultúry a výchovy.

(540)

praktik
dům - byt - zahrada - dílna - hobby

(731) EUROPRESS, k. s., Viktora Huga 6, 150 00 Praha 5, CZ;

(740) Hojčuš Peter, Ing., Bratislava, SK;

(210) 85-2004

(220) 12.1.2004

8 (511) 16, 35, 36, 41

(511) 16 - Katalógy, brožúry, publikácie, zoznamy, tlačivá, reklamné tabule z papiera, kartónu alebo lepenky, plagáty, noviny, časopisy (periodiká).

35 - Reklamná a inzertná činnosť, reklama (on-line) na počítačovej komunikačnej sieti, zbieranie údajov do počítačových databáz, spracovanie textov, vydávanie a aktualizácia reklamných materiálov, poskytovanie obchodných alebo podnikateľských informácií, uverejňovanie reklamných textov.

36 - Sprostredkovanie nehnuteľností.

41 - Vydávanie kníh, vydávanie (on-line) kníh a časopisov v elektronickej forme, vydávanie textov s výnimkou reklamných a náborových textov.

(540)

real
INZERT
obchodno inzertný systém

(591) čierna, šedá, červená, oker, zelená

(731) LOOK FOR, spol. s r. o., Zuby 1/1234, 900 21 Svätý Jur, SK;

(210) 86-2004

(220) 12.1.2004

8 (511) 16, 35, 36, 41

(511) 16 - Katalógy, brožúry, publikácie, zoznamy, tlačivá, reklamné tabule z papiera, kartónu alebo lepenky, plagáty, noviny, časopisy (periodiká).

35 - Reklamná a inzertná činnosť, reklama (on-line) na počítačovej komunikačnej sieti, zbieranie údajov do počítačových databáz, spracovanie textov, vydávanie a aktualizácia reklamných materiálov, poskytovanie obchodných alebo podnikateľských informácií, uverejňovanie reklamných textov, sprostredkovanie obchodu v oblasti automobilov, ponuky práce.

36 - Sprostredkovanie nehnuteľností.

41 - Vydávanie kníh, vydávanie (on-line) kníh a časopisov v elektronickej forme, vydávanie textov s výnimkou reklamných a náborových textov.

(540)

INZERT
obchodno inzertný systém

(731) LOOK FOR, spol. s r. o., Zuby 1/1234, 900 21 Svätý Jur, SK;

(210) 87-2004

(220) 12.1.2004

8 (511) 16, 35, 41

(511) 16 - Katalógy, brožúry, publikácie, zoznamy, tlačivá, reklamné tabule z papiera, kartónu alebo lepenky, plagáty, noviny, časopisy (periodiká).

35 - Reklamná a inzertná činnosť, reklama (on-line) na počítačovej komunikačnej sieti, zbieranie údajov do počítačových databáz, spracovanie textov, vydávanie a aktualizácia reklamných materiálov, poskytovanie obchodných alebo podnikateľských informácií, uverejňovanie reklamných textov, sprostredkovanie obchodu v oblasti automobilov, automobilových dielov.

41 - Vydávanie kníh, vydávanie (on-line) kníh a časopisov v elektronickej forme, vydávanie textov s výnimkou reklamných a náborových textov.

(540)

MOTO
INZERT
obchodno inzertný systém

(591) čierna, modrá, šedá, žltá, červená, zelená

(731) LOOK FOR, spol. s r. o., Zuby 1/1234, 900 21 Svätý Jur, SK;

(210) 88-2004

(220) 12.1.2004

(310) 194487

(320) 1.8.2003

(330) CZ

8 (511) 9, 36(511) 9 - Kreditné karty, magnetické karty, debetné karty.
36 - Bankovníctvo, finančné služby, peňažné služby, služby nehnuteľností, úverové banky, kancelárie na inkasovanie pohľadávok, finančné analýzy, poistenie, životné poistenie, poradenstvo v oblasti poistenia, sprostredkovanie poistenia, sporiteľne, kreditné karty - služby, debetné karty - služby, kaucie, záruky a ručenie, dôchodkové fondy, finančné konzultačné služby, kurzové záznamy na burze, maklérske služby a burzové maklérsstvo, bezpečnostné schránky - úschovné služby, vydávanie cenín, vydávanie cestovných šekov, finančné odhady a oceňovanie (poisťovníctvo, bankovníctvo, nehnuteľnosti), finančné transakcie, finančné informácie, priame bankovníctvo, kapitálové investície, zmenárenské služby, finančné operácie, peňažné operácie, splácanie pôžičiek, kapitálové platby, sklady (financovanie), prevádzkovanie záložní, menové služby a operácie, elektronické platobné prevody, overovanie šekov, finančné a bankové riadenie, vyhľadávanie a prieskumy finančných trhov, úvery, finančné zaistenie priamych nákupov.**(540) FUTURO**

(731) FRANFINANCE, Ltd., 57-59, avenue de Chatou, 92500 Rueil Malmaison, FR;

(740) Fajnorová Mária, Ing., Bratislava, SK;

(210) 89-2004

(220) 13.1.2004

8 (511) 5, 10

(511) 5 - Farmaceutické a zverolekárske prípravky a substancie, farmaceutické prípravky a substancie na liečbu diabetu.

10 - Chirurgické a lekárske prístroje a inštrumenty.

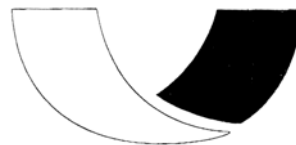
(540)

(731) Pfizer Products Inc., Eastern Point Road, Groton, Connecticut 06340, US;

(740) Bušová Eva, JUDr., Bratislava, SK;

(210) 95-2004

(220) 13.1.2004

8 (511) 35, 36, 41

(511) 35 - Maloobchodné služby s potrebami pre domácnosť, sprostredkovanie obchodu s potrebami pre domácnosť, reklamná činnosť, predvádzanie potrieb pre domácnosť.

36 - Prenájom nehnuteľností.

41 - Organizovanie kultúrnych podujatí a zábav, vydávanie a rozmnožovanie nahratých nosičov zvuku a obrazu.

(540)

*Janette
art*

(731) Janette art, s. r. o., Ostrá Lúka 120, 962 61 Ostrá Lúka, SK;

(210) 204-2004

(220) 28.1.2004

8 (511) 30

(511) 30 - Čaj.

(540)



(591) biela, žltá, červená, hnedá, čierna

(731) KLEMBER a SPOL, s. r. o., Nová osada 798, 929 01 Dunajská Streda, SK;

(740) Záthurecký Eugen, JUDr., Banská Bystrica, SK;

(210) 205-2004

(220) 28.1.2004

8 (511) 30

(511) 30 - Čaj.

(540)



(591) biela, žltá, červená, zelená, hnedá

(731) KLEMBER a SPOL, s. r. o., Nová osada 798, 929 01 Dunajská Streda, SK;

(740) Záthurecký Eugen, JUDr., Banská Bystrica, SK;

(210) 206-2004

(220) 28.1.2004

8 (511) 30

(511) 30 - Čaj.

(540)



(591) biela, žltá, červená, hnedá

(731) KLEMBER a SPOL, s. r. o., Nová osada 798, 929 01 Dunajská Streda, SK;

(740) Záthurecký Eugen, JUDr., Banská Bystrica, SK;

(210) 304-2004

(220) 6.2.2004

8 (511) 32

(511) 32 - Prípravok na výrobu nealkoholických nápojov; nealkoholické nápoje s ovocnými príchutami.

(540) **HOT APPLE - Horúce jablčko**

(731) JPlus SK, s. r. o., Rosinská 9, 010 08 Žilina, SK;

(210) 305-2004

(220) 6.2.2004

8 (511) 32

(511) 32 - Prípravok na výrobu nealkoholických nápojov; nealkoholické nápoje s ovocnými príchutami.

(540) **HOT APPLE - Horúca brusnica**

(731) JPlus SK, s. r. o., Rosinská 9, 010 08 Žilina, SK;

(210) 306-2004

(220) 6.2.2004

8 (511) 32

(511) 32 - Džúsový koncentrát na výrobu nealkoholických nápojov.; ovocný džús.

(540) **Jaffa Champion - džúsové koncentráty s dužinou**

(731) JPlus SK, s. r. o., Rosinská 9, 010 08 Žilina, SK;

(210) 321-2004

(220) 6.2.2004

8 (511) 29, 30, 31, 32, 33, 35, 37, 38, 39, 40, 41, 42, 43, 44, 45

(511) 29 - Algináty ako potrava, sardely, arašidové maslo, spracované arašidy, bielkoviny ako potrava, vaječný bielok, husacia a kačacia masť, kačice a husi (neživé), chuťovo upravované kačacie a husacie mäso, marinované kačacie a husacie mäso, hydina (neživá), bravčová masť, bravčové mäso, bujóny (vývary), prípravky na bujóny (vývary), konzervovaná cibuľa, výťažky z chaluhy ako potrava, datle, divina, ovocná dreň, držky, džemy, konzervovaná fazuľa, morské raky, garináty (neživé), haringy, konzervované hľuzovky,

homáre (neživé), konzervovaný hrach, zemiakové hranolčeky, sušené hrozienka, huspenina, jedlá želatína, jedlé oleje, jedlé tuky, jogurt, kakaové maslo, kandizované ovocie, kaviár, kazeín ako potrava, kefír, klobásky, salámy, párky, sušený kokos, kokosové maslo, kokosový olej, kokosový tuk, bujónové koncentráty, koncentrované vývary, konzumný kostný olej, kôrovce (neživé), krevety (neživé), krokety, krvavá jaternica (krvavnica), krvavá tlačienka, kukuričný olej, mliečny nápoj ako kumys, kyslá kapusta, langusty (neživé), jedlý loj, losos, zemiakové lupienky, spracované mandle, margarín, marmeláda (z pomarančov alebo iných citrusových plodov), maslo, neživé mäkkýše, mäso, konzervované mäso, mäsové šťavy ako omáčky, mäsové výťažky, mliečne nápoje (s vysokým obsahom mlieka), mliečne výrobky, mlieko, mrazené ovocie, mušle jedlé (neživé), slávky jedlé (neživé), nakladaná zelenina, nakladané uhorky, nasolené potraviny, jedlý olivový olej, konzervované olivy, mäsové omáčky, spracované oriešky, kandizované ovocie, ovocné kompóty, konzervované ovocie, zavárané presladené ovocie, ovocie naložené v alkohole, ovocná dreň, ovocné rôsoly, ovocné šaláty, ovocné šupky, jedlý olej z palmových orechov, jedlý palmový olej, paradajková šťava na varenie, paradajkový pretlak, pečeň, pektín na ľudskú spotrebu, peľ ako potrava, rybie plátky, polievky, prípravky na výrobu polievok, solené potraviny, potraviny z rýb, presladené ovocie naložené v cukre, proteín na ľudskú spotrebu, raky (neživé), jedlý repkový olej, rybie filé (plátky), konzervované ryby, potravinárske výrobky z ryby, ryby (neživé), sardinky, sezamový olej, šľahačka, slanina, slimačie vajcia na konzumáciu, slimáky, slimáky na konzumáciu, jedlý slnečnicový olej, smotana, konzervované sójové bôby ako potrava, srvátka, sušené ovocie, sušené vajcia, syridlo, syry, ovocné šaláty, zeleninové šaláty, konzervované šampiňóny, konzervovaná šošovica, špik ako potrava, špik z kostí zvierat na jedenie, zeleninové šťavy na varenie, šunka, tofu, tukové nátierky na chlieb, tukové substancie na výrobu jedlých tukov, tuniaky, údeniny, ustrice (neživé), sušené vajcia, bujóny, vývary, koncentrované vývary, konzervované záhradné bylinky, zahustené koncentrované vývary, zázvorový džem, konzervovaná zelenina, sušená zelenina, varená zelenina, zelenina v štiplavom náleve, zeleninové polievky, prípravky na zeleninové polievky, zeleninové šaláty, zeleninové šťavy na varenie, zemiakové lupienky, želatína, žltok, jedlá z fazule, pečevňové paštéty, mäsové paštéty, rybacie paštéty, vegetariánske paštéty.

30 - Semená anízu, arašidové cukrovinky, aromatické prípravky do potravín, badián, cestá, cestá na koláče, cestoviny, cigória ako kávová náhradka, cukor, cukríky, cukrovinky, cukrovinky na zdobenie vianočných stromčekov, čaj, čokoláda, čokoládové nápoje, chaluhy (vodné riasy), chlieb, chuťové prísady, droždie, droždie do cesta, extrakty, fondán, glukóza na ľudskú spotrebu, horčica, horčicová múčka, jedlá z jačmeňa, lúpajúci jačmeň, mletý jačmeň, jemné pečivo, kakao, kakaové nápoje, kandis ako potrava, kapary,

karamelky (cukríky), karí korenie, káva, nepražená káva, kávové náhradky na báze rastlín, kávové nápoje, kávové príchuťi, kávovinové náhradky, kečup, keksy, klinčeky (korenie), koláče s plnkou, korenie, koreniny, krupica, krúpy na ľudskú spotrebu, mletá kukurica, pražená kukurica, kukuričná múka, kukuričné vločky, kukuričný škrob, potravinárska kurkuma, prírodný alebo umelý ľad, ľad na osvieženie, lepok, lístkové cesto, lupienky (obilninové vločky), majonéza, makaróny, maltóza, mandľová pasta, mandľové cukrovinky, marcipán, marinády (chuťové prísady), mandľová masa, maslové tukové cesto, potravinárska včelia materská kašička (nie na lekárske účely), látky na zjemnenie mäsa na použitie v domácnosti, med, melasa, melasový sirup, mentol pre cukrárstvo, mentolové cukríky, mliečne čokoládové nápoje, mliečne kakaové nápoje, mliečne kávové nápoje, morská voda na varenie, múčne potraviny, potravinárska múka, výrobky z múky, čokoládové nápoje, kakaové nápoje, kávové nápoje, prísady do nápojov (iné ako esencie), nekysnutý chlieb, niťovky, nové korenie, oblátky, ocot, muškátové orechy, lúpaný ovos, mletý ovos, mliečna ovsená kaša, ovsená múka, ovsená potrava, ovsené vločky, jedlé ozdoby na torty, palacinky, paprika (korenie), paradajková omáčka, pastilky (cukríky), pečivo, rožky (pečivo), perník (medovníky), pirohy (paštétky), pirožky s mäsom, pivný ocot, pizza, potravinárska múka, príchuťi do potravín s výnimkou esencií a éterických olejov, škrobovité potraviny, pralinky, zmrzlinové prášky, prášky na výrobu zmrzliny, prášok do pečiva, arómy (príchuťi), príchuťi do koláčov a zákuskov (s výnimkou éterických olejov), príchuťi do nápojov (s výnimkou éterických olejov), príchuťi (s výnimkou éterických olejov), spojivá ako prísady do zmrzlin, propolis na ľudskú spotrebu, výrazková pšeničná múka, puding, pukance, kukuričné pukance, ravioly, rezance, ryža, ságo, sendviče, slad na ľudskú spotrebu, sladké drievko (cukrovinky), sladké drievko, sladový výťažok (potraviny), prírodné sladidlá, slíže, sójová múka, kuchynská soľ, soľ na konzervovanie potravín, soľ s prídavkom mletých semien zeleru, spojivá na výrobu údenín, sucháre, suši, sušienky (sucháre, keksy, biskvity), šafran (korenie), šalátové dresingy, šerbety (zmrzliny), škorica (korenie), potravinový škrob, škrobové výrobky (potraviny), stužovače šľahačky, špagety, rajčinová šťava, šťavy (s výnimkou dresingov), tapioka, potravinový tapiokový múka, torty, vanilín (vanilková náhradka), vanilková príchuť, výrobky z kakaa, výrobky z obilnín, zahusťovacie prípravky na kuchynské použitie, jedlé ozdoby na zákusky, zákusky (koláče), šalátové zálievky, zázvor, rastlinné prípravky ako kávové náhradky, zemiaková múčka na ľudskú spotrebu, zmrzlina, prísady do zmrzliny ako spojivo, zmrzlinové poháre, zvitky, sladké žemle, žuvačky.

31 - Morské riasy (potraviny), morské riasy (potraviny pre zvieratá), algarovila (potraviny pre zvieratá), arašidové výlisky (potraviny pre zvieratá), arašidy, mleté arašidy pre zvieratá, plody borievky, borovicové šišky, čerstvé záhradné bylinky, čerstvá cibuľa, kvetinové cibule, citróny,

citrusové ovocie, cukrová trstina, čakanka, čakankové hľuzy, chaluhy (potraviny), chaluhy (potraviny pre zvieratá), chmeľ, chmeľové šišky, hydina na chov, potrava pre dobytok, nespílené drevo, surové drevo, drevo neočistené od kôry, čerstvé egreše, čerstvá fazuľa, čerstvé gaštany, čerstvé hľuzovky, živé homáre, hospodárske zvieratá, čerstvý hrach, čerstvé hrozno, živá hydina, ikry, jačmeň, jadrové krmivo pre zvieratá, jedlé korene, surové kakaové bôby, klíčky semien na botanické účely, kmene stromov, kokosové orechy, kolové orechy, kopra, surový korok, kôra (surovina), živé kôrovce, kríky, krmivo, prísady do krmiva (nie na lekárske účely), krmivo pre dobytok, sušené mlieko ako krmivo pre zvieratá, krmne zmesi s obsahom mlieka alebo výťažkov z mlieka alebo vedľajších produktov zo spracovania mlieka, vápno ako krmivo pre zvieratá, krmne zmesi na výkrm hospodárskych zvierat, krovie, krúpy pre hydinu, kukurica, kukuričné výlisky pre dobytok, kvasnice pre dobytok, prírodné kvety, sušené kvety na ozdobu, vence z prírodných kvetov, živé langusty, ľanová múčka (suché krmivo), lieskové oriešky, struky rohovníka (svätójánsky chlieb), mandle (ovocie), slamený materiál na prikrytie povrchu pôd, matoliny (výlisky ovocia), živé mäkkýše, mláto, živé mušle, mycélium (podhubie), živé rybárske návnady, neopracované rezivo, prípravky pre nosnice, obilie v nespracovanom stave, vedľajšie produkty spracovania obilnín (potraviny pre zvieratá), zvyšky z destilácie (potraviny pre zvieratá), čerstvé olivy, orechy, otrubová krmna zmes (potraviny pre zvieratá), otruby, čerstvé ovocie, ovos, palmové listy, palmy, paprika (rastlina), peľ (surovina), podstielka pre zvieratá, pomaranče, pór, posilňujúce prípravky pre zvieratá, potrava pre rožný statok, potrava pre vtáky, potrava pre zvieratá, potrava pre zvieratá chované v domácnosti, priadka morušová, prísady do krmív (nie na lekárske účely), proteín na živočíšnu spotrebu, psie sucháre, pšenica, živé raky, rastlinné semená, rastliny, sušené rastliny na dekoráciu, rašelina na podstielku, raž, rebarbora, repa, výlisky z repky, plody rohovníka, ružové kríky, živé ryby, živé návnady na ryby, ryžová múka ako krmivo, sadenice, semená rastlín, seno, sépiové kosti pre vtákov, sezam, slad na výrobu piva a liehovín, slama ako krmivo, slama na podstielku, slama ako materiál na prikrytie pôdy, soľ pre dobytok, stromy, kmene stromov, suché krmivo, surová kôra, šalát, hlávkový šalát, šampiňónové podhubie na rozmnožovanie, čerstvé šampiňóny, borovicové šišky, škrupina kokosového orecha, škrupiny kakaových orechov, čerstvá šošovica, špič, šrot pre zvieratá, tekvica, prírodné trávniky, drevené triesky na výrobu drevotriesky, uhorky, usadenina po destilácii, živé usťrice, oplodnené vajcia na liahnutie, vajčeka priadky morušovej, vence zo živých kvetov, vianočné stromčeky, vinič (rastlina), prípravky na výkrm zvierat, výlisky, olejové výlisky, výlisky pre rožný statok, výlisky repky olejnej pre rožný dobytok, vyľisovaná cukrová trstina (surovina), čerstvá zelenina, čerstvé zemiaky, zrno (obilie), zrno (semená), zrno na živočíšnu spotrebu, chované zvieratá, živé zvieratá, žihľava.

32 - Výťažky z chmeľu na výrobu piva, nekvasebný hrozňový mušt, prípravky na výrobu likérov, lítiová voda, minerálne vody (nápoje), prípravky na výrobu minerálnych vôd, mandľové mlieko (nápoj), mušty, nealkoholické nápoje, prípravky na výrobu nápojov, srvátkové nápoje, nápoje z nealkoholických štiav, nealkoholické výťažky z ovocia, nealkoholický nápoj orgeat, ovocné šťavy, nealkoholické nápoje z ovocných štiav, paradajková šťava (nápoj), pivná mladina, pivo, prášky na prípravu šumivých nápojov, príchuti na výrobu nápojov (esencie), sarsaparilový nápoj, selterská minerálna voda, sirupy na výrobu malinoviek, sirupy na výrobu nápojov, sladina, sladové pivo, sóda, stolové vody, sytená voda, prípravky na výrobu sytených vôd, šerbety (sladené ovocné nápoje), pastilky na výrobu šumivých nápojov, tablety na prípravu šumivých nápojov, sódová voda, vody (nápoje), zázvorové pivo, zeleninové šťavy.

33 - Alkoholické nápoje s výnimkou piva, anízový likér, aperitívy, arak, brandy (vínovica), pomarančový likér (curaçao), destilované nápoje, likéry a pálenky (digestívy), horké likéry (digestívy), gin, griotka, hruškový mušt (alkoholický), jablčné mušty (alkoholické), koktaily, liehové esencie (liehové výťažky), liehoviny, likéry, medovina, mentolový likér, alkoholické nápoje obsahujúce ovocie, saké, víno, vodnár (víno), alkoholické výťažky z ovocia, whisky.

35 - Reklamné agentúry, analýzy nákladov, aranžovanie výkladov, dražby, ekonomické predpovede, obchodné alebo podnikateľské informácie, komerčné informačné kancelárie, kancelárie zaberajúce sa dovozom a vývozom, prenájom kancelárskych strojov a zariadení, klasifikovanie alebo zatriedňovanie vlny, pomoc pri riadení komerčných a priemyselných podnikov, kopírovanie, kopírovanie alebo rozmnožovanie dokumentov, dokladov atď., lepenie plagátov, marketingové štúdie, príprava miezd a výplatných listín, nábor zamestnancov, analýzy nákupných cien, analýzy veľkoobchodných cien, poradenské služby v obchodnej činnosti, poskytovanie obchodných a podnikateľských informácií, profesionálne obchodné alebo podnikateľské poradenstvo, obchodný alebo podnikateľský prieskum, obchodný manažment a podnikové poradenstvo, oceňovanie alebo odhady nezoťatého dreva v lese, oceňovanie obchodných podnikov, oceňovanie vlny, odkazovače (telefónne služby), určovanie polohy nákladných a prepravných vozňov pomocou počítača, organizovanie výstav na komerčné alebo reklamné účely, personálne poradenstvo, písanie na stroji, prepisovanie, oceňovanie a odhady v oblasti podnikania, podpora predaja (pre tretie osoby), pomoc pri riadení obchodnej činnosti, odborné obchodné poradenstvo, poradenstvo pri vedení podnikov, posudzovanie efektívnosti prevádzky a racionalizácie práce, služby predplácania novín a časopisov pre tretie osoby, predvádzanie (služby modeliek) na reklamné účely a podporu predaja, predvádzanie tovaru, prenájom reklamných materiálov, prenájom reklamných priestorov, obchodný prieskum, prieskum trhu, prieskum verejnej mienky, príprava inzertných stĺpcov, reklama, reklamné

agentúry, rozširovanie reklamných materiálov zákazníkom (letáky, prospekty, tlačivá, vzorky), vydávanie a aktualizovanie reklamných materiálov, rozširovanie reklamných oznamov, prenájom reklamných plôch, uverejňovanie reklamných textov, reprografia dokumentov, revízia účtov, poradenské služby v oblasti obchodného alebo podnikateľského riadenia, riadenie priemyselných alebo obchodných podnikov, rozhlasová reklama, rozširovanie reklamných alebo inzertných oznamov, rozširovanie vzoriek, sekretárske služby, spracovanie textov, stenografia, štatistické informácie, televízna reklama, účtovníctvo, zostavovanie výpisov z účtov, vedenie kartoték v počítači, vedenie účtovných kníh, vydávanie reklamných alebo náborových textov, vylepovanie plagátov, vzťahy sa verejnosťou, zasielanie reklamných materiálov zákazníkom, prenájom predajných automatov, poradenstvo pri výbere povolania, výber osôb pomocou psychologických testov, zásobovacie služby pre tretie osoby (nákup tovarov a služieb pre iné podniky), služby poskytované v súvislosti so sťahovaním podniku, služby týkajúce sa prestieňovania prevádzok, služby písania listov a vybavovania korešpondencie, písanie listov, vybavovanie korešpondencie pre tretie osoby.

37 - Čistenie a vypratávanie podkroví a podkrovných priestorov.

38 - Spravodajské služby (tlačové kancelárie).

39 - Autobusová doprava, automobilová preprava, prenájom automobilov, balenie tovaru, informácie o doprave, rezervácia dopravy, nákladná kamiónová doprava, doprava ropovodom, ťahanie alebo vlečenie dopravných prostriedkov pri poruchách, dopravovanie vlečnými člnmi, doručovacie služby, doručovanie balíkov, doručovanie novin a časopisov, doručovanie tovaru, dovoz, doprava, preprava električkami, organizovanie exkurzií, prenájom chladiacich zariadení, informácie o preprave, informácie o uskladnení, kuriérske služby (dokumenty alebo tovar), lámanie ľadu, uvoľňovanie uviaznutých lodí, lodná doprava, lodná preprava tovaru, lodná trajektová doprava, preprava nábytku, sprostredkovanie námornej dopravy, nosenie batožín, prenájom nosičov na automobily, obsluhovanie priplavových vrát, organizovanie okružných plavieb, organizovanie ciest, organizovanie exkurzií, organizovanie okružných výletov, osobná doprava, doprava pancierovými vozidlami, služby parkovania automobilov, pilotovanie (riadenie lietadiel), podmorské záchranné práce, poskytovanie pomoci pri doprave, požičiavanie potápačských kombinéz, prenájom potápačských zvonov, prenájom plavidiel, prenájom garáží, prenájom chladiarenských boxov, prenájom koní, prenájom miesta na parkovanie, prenájom nákladných vozňov, prenájom skladísk, prenájom skladovacích kontajnerov, prenájom vozidiel, preprava a skladovanie odpadu, preprava cenností, prepravné služby, remorkáž, rezervácia v doprave, rezervácia miesteniek, riečna doprava, riečna preprava, rozvod elektriny, prevoz sanitkami, skladovanie, skladovanie tovarov, prenájom skladov, služby v doprave a preprave, sprevádzanie turistov, sprostredkovanie prenájmu lodí, sprostredkovanie prepravy, sťahovanie, sťahovanie nábytku, taxi služba, preprava turistov, turistické kancelárie

s výnimkou poskytujúcich rezerváciu hotelového ubytovania, turistické prehliadky, úschova lodí a člnov, uskladnenie tovarov, rozvod vody, zásobovanie vodou, služby vodičov, služby poskytované výletnými loďami, organizovanie výletov, vzdušná doprava, záchrana lodí a plavidiel, záchranné služby, rezervácia zájazdov, železničná preprava.

40 - Služby fotoateliérov, tlač, tlačenie, litografická tlač, ofsetová tlač, sérigrafia, prenájom pletačných strojov, ničenie odpadu, spaľovanie odpadu.

41 - Fotografická reportáž, fotografovanie, detské jasle, nahrávanie videopások, tlmočenie posunkovej reči, prekladateľské a tlmočnické služby, reportérske služby.

42 - Aktualizovanie, inštalácia a spúšťanie počítačových programov, prenájom počítačov, tvorba softvéru, prenájom počítačového softvéru, prenájom prístupového času k počítačovým databázam, počítačové programovanie, poradenské služby v oblasti počítačového hardvéru, architektúra, architektonické poradenstvo, aranžovanie kvetov, výzdoba interiérov, navrhovanie obalov, obalové dizajnérstvo, balenie darčiekov, grafické dizajnérstvo, módné návrhárstvo, informácie o móde, umelecké dizajnérstvo, overovanie pravosti umeleckých diel, priemyselné dizajnérstvo (navrhovanie), bakteriológia, bakteriologický výskum, výskum v oblasti fyziky, geneologický výskum, geodézia, geologické expertízy, geologický prieskum, geologický výskum, chemické analýzy, chemický výskum, služby v oblasti chémie, výskum v oblasti kozmetiky, farmaceutické poradenstvo, podmorský výskum, prieskum ropných polí, posudzovanie ropných polí, analýzy výťažnosti ropných polí, vyhľadávanie ropy alebo ropný prieskum, strojársky výskum, výskum a vývoj nových výrobkov, expertízy, kalibrácia, kontrola kvality, skúšky materiálov, skúšanie textilu, kontrola ropných veží, technický prieskum, inžinierska činnosť, projektová činnosť, štúdie technických projektov, projektovanie stavieb, zostavovanie stavebných výkresov, zememeračstvo, služby komerčných právnikov, poradenstvo v oblasti priemyselných práv, konzultačné služby v oblasti priemyselného vlastníctva, licencie priemyselných práv, licencie priemyselného vlastníctva, spravovanie autorských práv, využívanie patentov, poručníctvo, predpovede počasia, meteorologické služby, meteorologické informácie.

43 - Služby barov, bufety, hotelierske služby, reštaurácie, kaviarne, samoobslužné reštaurácie, jedálne a závodné jedálne, rezervácia hotelov, rezervácia penziónov, rezervácia prechodného ubytovania, poskytovanie prechodného ubytovania, ubytovacie služby prázdninových táborov, domovy dôchodcov, prevádzkovanie hotelového ubytovania, prevádzkovanie kempov, turistické ubytovne, ubytovacie kancelárie (hotely, penzióny), prenájom prenosných stavieb, sanatórií, zotavovne.

44 - Česanie zvierat, chov zvierat, opatrovanie zvierat, upravovanie zvierat, starostlivosť o čistotu zvierat chovných v domácnosti, veterinárna pomoc, letecké a pozemné rozmetávanie hnojív a iných poľnohospodárskych chemických látok, liečenie stromov, ničenie buriny, ničenie poľno-

hospodárskych škodcov, prenájom poľnohospodárskych nástrojov a zariadení, rastlinné škôlky, záhradkárské služby, záhradkárstvo, služby záhradnej architektúry, údržba trávnikov, výroba vencov, zdravotné strediská, súkromné kliniky a sanatóriá zdravotnícka starostlivosť, lekárske služby, ošetrovateľské služby, fyzioterapia, služby chiropraktikov, masáže, plastická chirurgia, služby pôrodných asistentiek, služby optikov, stomatológia, služby nemocnice, služby krvných bánk, parné kúpele, verejné kúpele za účelom hygieny, kadernícke salóny, manikúra, manželské a predmanželské poradne, útulky.

45 - Civilná ochrana, detektívne kancelárie, otváranie bezpečnostných zámok, pátranie po nezvestných osobách, nočné stráženie, sprevádzanie osôb (eskorta), poradenstvo v oblasti bezpečnosti, kadernícke salóny, salóny krásy, požičiavanie oblekov a večerných šiat, požičiavanie odevov a oblečenia, požičovňa šiat, požičiavanie uniforiem, sprevádzanie osôb do spoločnosti, zostavovanie horoskopov, zoznamovacie služby, pohrebné služby, kremácia, spolopnienie.

(540)



(731) ADDOX, s. r. o., Krásna 1064/32, 924 00 Galanta, SK;

(740) Kováčik Štefan, Ing., Bratislava, SK;

(210) 322-2004

(220) 6.2.2004

8 (511) 29, 30, 31, 32, 33, 35, 36, 37, 38, 39, 40, 41, 42, 43, 44, 45

(511) 29 - Algináty ako potrava, sardely, arašidové maslo, spracované arašidy, bielkoviny ako potrava, vaječný bielok, husacia a kačacia masť, kačice a husí (neživé), chuťovo upravované kačacie a husacie mäso, marinované kačacie a husacie mäso, hydina (neživá), bravčová masť, bravčové mäso, bujóny (vývary), prípravky na bujóny (vývary), konzervovaná cibuľa, výťažky z chaluhy ako potrava, datle, divina, ovocná dreň, držky, džemy, konzervovaná fazuľa, morské raky, garnáty (neživé), haringy, konzervované hľuzovky, homáre (neživé), konzervovaný hrach, zemiakové hranolčeky, sušené hrozienka, huspenina, jedlá želatína, jedlé oleje, jedlé tuky, jogurt, kakaové maslo, kandizované ovocie, kaviár, kazeín ako potrava, kefír, klobásy, salámy, párky, sušený kokos, kokosové maslo, kokosový olej, kokosový tuk, bujónové koncentráty, koncentrované vývary, konzumný kostný olej, kôrovce (neživé), krevety (neživé), krokety, krvavá jaternica (krvavnica), krvavá tlačienka, kukuričný olej, mliečny nápoj ako kumys, kyslá kapusta, langusty (neživé), jedlý loj, losos, zemiakové lupienky, spracované mandle, margarín, marmeláda (z pomarančov alebo iných citrusových plodov), maslo, neživé mäkkýše, mäso, konzervované mäso, mäsové šťavy ako omáčky, mäsové výťažky, mliečne nápoje (s vysokým obsahom mlieka), mliečne výrobky, mlieko, mrazené ovocie, mušle jedlé (neživé), slávky jedlé (neživé),

nakladaná zelenina, nakladané uhorky, nasolené potraviny, jedlý olivový olej, konzervované olivy, mäsové omáčky, spracované oriešky, kandizované ovocie, ovocné kompóty, konzervované ovocie, zavárané presladené ovocie, ovocie naložené v alkohole, ovocná dreň, ovocné rôsoly, ovocné šaláty, ovocné šupky, jedlý olej z palmových orechov, jedlý palmový olej, paradajková šťava na varenie, paradajkový pretlak, pečeň, pektín na ľudskú spotrebu, peľ ako potrava, rybie plátky, polievky, prípravky na výrobu polievok, solené potraviny, potraviny z rýb, presladené ovocie naložené v cukre, proteín na ľudskú spotrebu, raky (neživé), jedlý repkový olej, rybie filé (plátky), konzervované ryby, potravinárske výrobky z ryby, ryby (neživé), sardinky, sezamový olej, šľahačka, slanina, slimačie vajcia na konzumáciu, slimáky, slimáky na konzumáciu, jedlý slnečnicový olej, smotana, konzervované sójové bôby ako potrava, srvátka, sušené ovocie, sušené vajcia, syridlo, syry, ovocné šaláty, zeleninové šaláty, konzervované šampiňóny, konzervovaná šošovica, špik ako potrava, špik z kostí zvierat na jedenie, zeleninové šťavy na varenie, šunka, tofu, tukové nátierky na chlieb, tukové substancie na výrobu jedlých tukov, tuniaky, údeniny, ustrice (neživé), sušené vajcia, bujóny, vývary, koncentrované vývary, konzervované záhradné bylinky, zahustené koncentrované vývary, zázvorový džem, konzervovaná zelenina, sušená zelenina, varená zelenina, zelenina v štiplavom náleve, zeleninové polievky, prípravky na zeleninové polievky, zeleninové šaláty, zeleninové šťavy na varenie, zemiakové lupienky, želatína, žltok, jedlá z fazule, pečenevé paštéty, mäsové paštéty, rybacie paštéty, vegetariánske paštéty.

30 - Semená anízu, arašidové cukrovinky, aromatické prípravky do potravín, badián, cestá, cestá na koláče, cestoviny, cigória ako kávová náhradka, cukor, cukríky, cukrovinky, cukrovinky na zdobenie vianočných stromčekov, čaj, čokoláda, čokoládové nápoje, chaluhy (vodné riasy), chlieb, chuťové prísady, droždie, droždie do cesta, extrakty, fondán, glukóza na ľudskú spotrebu, horčica, horčicová múčka, jedlá z jačmeňa, lúpavý jačmeň, mletý jačmeň, jemné pečivo, kakao, kakaové nápoje, kandis ako potrava, kapary, karamelky (cukríky), karí korenie, káva, nepražená káva, kávové náhradky na báze rastlín, kávové nápoje, kávové príchuti, kávovinové náhradky, kečup, keksy, klinčeky (korenie), koláče s plnkou, korenie, koreniny, krupica, krúpy na ľudskú spotrebu, mletá kukurica, pražená kukurica, kukuričná múka, kukuričné vločky, kukuričný škrob, potravinárska kurkuma, prírodný alebo umelý ľad, ľad na osvieženie, lepok, lístkové cesto, lupienky (obilninové vločky), majonéza, makaróny, maltóza, mandľová pasta, mandľové cukrovinky, marcipán, marinády (chuťové prísady), mandľová masa, maslové tukové cesto, potravinárska včelíka materská kašička (nie na lekárske účely), látky na zjemnenie mäsa na použitie v domácnosti, med, melasa, melasový sirup, mentol pre cukrárstvo, mentolové cukríky, mliečne čokoládové nápoje, mliečne kakaové nápoje, mliečne kávové nápoje, morská voda na varenie, múčne potraviny, potravinárska múka, výrobky z múky, čokoládové nápoje, kakaové nápoje, kávové nápoje, prísady do nápojov (iné ako

esencie), nekysnutý chlieb, niťovky, nové korenie, obľátky, ocot, muškátové orechy, lúpaný ovos, mletý ovos, mliečna ovsená kaša, ovsená múka, ovsená potrava, ovsené vločky, jedlé ozdoby na torty, palacinky, paprika (korenie), paradajková omáčka, pastilky (cukríky), pečivo, rožky (pečivo), perník (medovníky), pirohy (paštétky), pirôžky s mäsom, pívny ocot, pizza, potravinárska múka, príchuti do potravín s výnimkou esencií a éterických olejov, škrobovité potraviny, pralinky, zmrzlinové prášky, prášky na výrobu zmrzliny, prášok do pečiva, arómy (príchuti), príchuti do koláčov a zákuskov (s výnimkou éterických olejov), príchuti do nápojov (s výnimkou éterických olejov), príchuti (s výnimkou éterických olejov), spojivá ako prísady do zmrzlín, propolis na ľudskú spotrebu, výražková pšeničná múka, puding, pukance, kukuričné pukance, ravioly, rezance, ryža, ságo, sendviče, slad na ľudskú spotrebu, sladké drievka (cukrovinky), sladké drievko, sladový výťažok (potraviny), prírodné sladidlá, slíže, sójová múka, kuchynská soľ, soľ na konzervovanie potravín, soľ s prídavkom mletých semien zeleru, spojivá na výrobu údenín, sucháre, suši, sušienky (sucháre, keksy, biskvity), šafran (korenie), šalátové dressingy, šerbety (zmrzliny), škorica (korenie), potravinový škrob, škrobové výrobky (potraviny), stužovače šľahačky, špagety, rajčinová šťava, šťavy (s výnimkou dressingov), tapioka, potravinová tapioková múka, torty, vanilín (vanilková náhradka), vanilková príchuť, výrobky z kakaa, výrobky z obilnín, zahusťovacie prípravky na kuchynské použitie, jedlé ozdoby na zákusky, zákusky (koláče), šalátové zálievky, zázvor, rastlinné prípravky ako kávové náhradky, zemiaková múčka na ľudskú spotrebu, zmrzlina, prísady do zmrzliny ako spojivo, zmrzlinové poháre, zvitky, sladké žemle, žuvačky.

31 - Morské riasy (potraviny), morské riasy (potraviny pre zvieratá), algarovila (potraviny pre zvieratá), arašidové výlisky (potraviny pre zvieratá), arašidy, mleté arašidy pre zvieratá, plody borievky, borovicové šišky, čerstvé záhradné bylinky, čerstvá cibula, kvetinové cibule, citróny, citrusové ovocie, cukrová trstina, čakanka, čakankové hlúzy, chaluhy (potraviny), chaluhy (potraviny pre zvieratá), chmeľ, chmeľové šišky, hydina na chov, potrava pre dobytky, nespílené drevo, surové drevo, drevo neočistené od kôry, čerstvé egreše, čerstvá fazuľa, čerstvé gaštany, čerstvé hlúzovky, živé homáre, hospodárske zvieratá, čerstvý hrach, čerstvé hrozno, živá hydina, ikry, jačmeň, jadrové krmivo pre zvieratá, jedlé korene, surové kakaové bôby, klíčky semien na botanické účely, kmene stromov, kokosové orechy, kolové orechy, kopra, surový korok, kôra (surovina), živé kôrovce, kríky, krmivo, prísady do krmiva (nie na lekárske účely), krmivo pre dobytky, sušené mlieko ako krmivo pre zvieratá, kŕmne zmesi s obsahom mlieka alebo výťažkov z mlieka alebo vedľajších produktov zo spracovania mlieka, vápno ako krmivo pre zvieratá, kŕmne zmesi na výkrm hospodárskych zvierat, krovie, krúpy pre hydinu, kukurica, kukuričné výlisky pre dobytky, kvasnice pre dobytky, prírodné kvety, sušené kvety na ozdobu, vence z prírodných kvetov, živé langusty, ľanová múčka (suché krmivo), lieskové oriešky, struky ro-

hovníka (svätojánsky chlieb), mandle (ovocie), slamený materiál na prikrytie povrchu pôd, matoliny (výlisky ovocia), živé mäkkýše, mláto, živé mušle, mycélium (podhubie), živé rybárske návnady, neopracované rezivo, prípravky pre nosnice, obilie v nespracovanom stave, vedľajšie produkty spracovania obilnín (potraviny pre zvieratá), zvyšky z destilácie (potraviny pre zvieratá), čerstvé olivy, orechy, otrubová kŕmna zmes (potraviny pre zvieratá), otruby, čerstvé ovocie, ovos, palmové listy, palmy, paprika (rastlina), peľ (surovina), podstielka pre zvieratá, pomaranče, pór, posilňujúce prípravky pre zvieratá, potrava pre rožný statok, potrava pre vtáky, potrava pre zvieratá, potrava pre zvieratá chované v domácnosti, priadka morušová, prísady do krmív (nie na lekárske účely), proteín na živočíšnu spotrebu, psie sucháre, pšenica, živé raky, rastlinné semená, rastliny, sušené rastliny na dekoráciu, rašelina na podstielku, raž, rebarbora, repa, výlisky z repky, plody rohovníka, ružové kríky, živé ryby, živé návnady na ryby, ryžová múka ako krmivo, sadenice, semená rastlín, seno, sépiové kosti pre vtákov, sezam, slad na výrobu piva a liehovín, slama ako krmivo, slama na podstielku, slama ako materiál na prikrytie pôdy, soľ pre dobytky, stromy, kmene stromov, suché krmivo, surová kôra, šalát, hlávkový šalát, šampiňónové podhubie na rozmnožovanie, čerstvé šampiňóny, borovicové šišky, škropina kokosového orecha, škrupiny kakaových orechov, čerstvá šošovica, špik, šrot pre zvieratá, tekvica, prírodné trávniky, drevené triesky na výrobu drevotriesky, uhorky, usadenina po destilácii, živé ustrice, oplodnené vajcia na liahnutie, vajčeka priadky morušovej, vence zo živých kvetov, vianočné stromčeky, vinič (rastlina), prípravky na výkrm zvierat, výlisky, olejové výlisky, výlisky pre rožný statok, výlisky repky olejnej pre rožný dobytky, vyľisovaná cukrová trstina (surovina), čerstvá zelenina, čerstvé zemiaky, zrno (obilie), zrno (semená), zrno na živočíšnu spotrebu, chované zvieratá, živé zvieratá, žihľava.

32 - Výťažky z chmeľu na výrobu piva, nekvasebný hrozňový mušt, prípravky na výrobu likérov, lítiová voda, minerálne vody (nápoje), prípravky na výrobu minerálnych vôd, mandľové mlieko (nápoj), mušty, nealkoholické nápoje, prípravky na výrobu nápojov, srvátkové nápoje, nápoje z nealkoholických štiav, nealkoholické výťažky z ovocia, nealkoholický nápoj orgeat, ovocné šťavy, nealkoholické nápoje z ovocných štiav, paradajková šťava (nápoj), pívna mladina, pivo, prášky na prípravu šumivých nápojov, príchuti na výrobu nápojov (esencie), sarsaparilový nápoj, selterská minerálna voda, sirupy na výrobu malinoviek, sirupy na výrobu nápojov, sladina, sladové pivo, sóda, stolové vody, sytená voda, prípravky na výrobu sytených vôd, šerbety (sladené ovocné nápoje), pastilky na výrobu šumivých nápojov, tablety na prípravu šumivých nápojov, sódová voda, vody (nápoje), zázvorové pivo, zeleninové šťavy.

33 - Alkoholické nápoje s výnimkou piva, anízový likér, aperitívy, arak, brandy (vínovica), pomarančový likér (curaço), destilované nápoje, likéry a pálenky (digestívy), horké likéry (digestívy), gin, griotka, hruškový mušt (alkoholický), jablčné mušty (alkoholické), koktaily, liehové

esencie (liehové výťažky), liehoviny, likéry, medovina, mentolový likér, alkoholické nápoje obsahujúce ovocie, saké, víno, vodnár (víno), alkoholické výťažky z ovocia, whisky.

35 - Reklamné agentúry, analýzy nákladov, aranžovanie výkladov, dražby, ekonomické predpovede, obchodné alebo podnikateľské informácie, komerčné informačné kancelárie, kancelárie zaoberajúce sa dovozom a vývozom, prenájom kancelárskych strojov a zariadení, klasifikovanie alebo zatriedňovanie vlny, pomoc pri riadení komerčných a priemyselných podnikov, kopírovanie, kopírovanie alebo rozmnožovanie dokumentov, dokladov atď., lepenie plagátov, marketingové štúdie, príprava miezd a výplatných listín, nábor zamestnancov, analýzy nákupných cien, analýzy veľkoobchodných cien, poradenské služby v obchodnej činnosti, poskytovanie obchodných a podnikateľských informácií, profesionálne obchodné alebo podnikateľské poradenstvo, obchodný alebo podnikateľský prieskum, obchodný manažment a podnikové poradenstvo, oceňovanie alebo odhady nezotatého dreva v lese, oceňovanie obchodných podnikov, oceňovanie vlny, odkazovače (telefónne služby), určovanie polohy nákladných a prepravných vozňov pomocou počítača, organizovanie výstav na komerčné alebo reklamné účely, personálne poradenstvo, písanie na stroji, prepisovanie, oceňovanie a odhady v oblasti podnikania, podpora predaja (pre tretie osoby), pomoc pri riadení obchodnej činnosti, odborné obchodné poradenstvo, poradenstvo pri vedení podnikov, posudzovanie efektívnosti prevádzky a racionalizácie práce, služby predplácania novín a časopisov pre tretie osoby, predvádzanie (služby modeliek) na reklamné účely a podporu predaja, predvádzanie tovaru, prenájom reklamných materiálov, prenájom reklamných priestorov, obchodný prieskum, prieskum trhu, prieskum verejnej mienky, príprava inzertných stĺpcov, reklama, reklamné agentúry, rozširovanie reklamných materiálov zákazníkom (letáky, prospekty, tlačivá, vzorky), vydávanie a aktualizovanie reklamných materiálov, rozširovanie reklamných oznamov, prenájom reklamných plôch, uverejňovanie reklamných textov, reprografia dokumentov, revízia účtov, poradenské služby v oblasti obchodného alebo podnikateľského riadenia, riadenie priemyselných alebo obchodných podnikov, rozhlasová reklama, rozširovanie reklamných alebo inzertných oznamov, rozširovanie vzoriek, sekretárske služby, spracovanie textov, stenografia, štatistické informácie, televízna reklama, účtovníctvo, zostavovanie výpisov z účtov, vedenie kartoték v počítači, vedenie účtovných kníh, vydávanie reklamných alebo náborových textov, vylepovanie plagátov, vzťahy s verejnosťou, zasielanie reklamných materiálov zákazníkom, prenájom predajných automatov, poradenstvo pri výbere povolania, výber osôb pomocou psychologických testov, zásobovacie služby pre tretie osoby (nákup tovarov a služieb pre iné podniky), služby poskytované v súvislosti so sťahovaním podniku, služby týkajúce sa premiestňovania prevádzok, služby písania listov a vybavovania korešpondencie, písanie listov, vybavovanie korešpondencie pre tretie osoby.

36 - Finančné analýzy, finančné informácie, finančné odhady a oceňovanie, finančné poradenstvo, finančné konzultačné služby, finančné riadenie, finančníctvo, bankovníctvo, platobné prevody vykonávané elektronicky, klíring, sporiteľne, elektronický prevod kapitálu, garancie, záruky, kaucie, hypotéky, záručné pôžičky, financovanie pôžičiek, kapitálové investície, dôchodkové fondy, zmenárenské služby, zúčtovacie banky, úverové ústavy, úverové banky, burzové makléristvo, kurzové záznamy na burze, vydávanie cenín, vydávanie cenných papierov, vydávanie cestovných šekov, overovanie šekov, úschova ceností, úschovné služby, úschova v bezpečnostných schránkach, colné služby, finančné oceňovanie (poistenie, bankovníctvo, nehnuteľnosti), oceňovanie a odhady (daňové), oceňovanie alebo odhadovanie numizmatických zbierok, oceňovanie mincí, oceňovanie starožitností, oceňovanie šperkov, oceňovanie umeleckých diel, oceňovanie známkov, zdravotné poistenie, životné poisťky, poisťno-technické služby (štatistika), uzatváranie poisťiek proti požiaru, poistenie proti nehodám, poistenie pri námornej preprave, informácie o poistení, konzultačné služby v oblasti poisťovníctva, poradenstvo v oblasti poistenia, sprostredkovanie poistenia, realitné kancelárie, správcovstvo, oceňovanie a odhady nehnuteľností, prenájom nehnuteľností, prenájom izieb, správa nehnuteľností, sprostredkovateľská činnosť s nehnuteľnosťami, ubytovacie kancelárie (dlhodobé ubytovanie), prenájom dlhodobého ubytovania, dlhodobý prenájom bytov, prenájom fariem, vedenie nájomných domov, inkasovanie nájomného, kancelárie zaoberajúce sa inkasovaním pohľadávok, ručenie, konateľstvo, jednatelstvo, kúpa na splátky, platenie a splátky, sprostredkovanie záruk, služby úverovými kartami, organizovanie lotérií, organizovanie zbierok, organizovanie dobročinných zbierok, zbieranie peňazí na dobročinné účely, prevádzkovanie záložne.

37 - Čistenie a vypratávanie podkroví a podkrovných priestorov.

38 - Spravodajské služby (tlačové kancelárie).

39 - Autobusová doprava, automobilová preprava, prenájom automobilov, balenie tovaru, informácie o doprave, rezervácia dopravy, nákladná kamiónová doprava, doprava ropovodom, ťahanie alebo vlečenie dopravných prostriedkov pri poruchách, dopravovanie vlečnými člmi, doručovacie služby, doručovanie balíkov, doručovanie novín a časopisov, doručovanie tovaru, dovoz, doprava, preprava električkami, organizovanie exkurzií, prenájom chladiacich zariadení, informácie o preprave, informácie o uskladnení, kuriérske služby (dokumenty alebo tovar), lámanie ľadu, uvoľňovanie uviaznutých lodí, lodná doprava, lodná preprava tovaru, lodná trajektová doprava, preprava nábytku, sprostredkovanie námornej dopravy, nosenie batožín, prenájom nosičov na automobily, obsluhovanie prieplových vrát, organizovanie okružných plavieb, organizovanie ciest, organizovanie exkurzií, organizovanie okružných výletov, osobná doprava, doprava pancierovými vozidlami, služby parkovania automobilov, pilotovanie (riadenie lietadiel), podmorské záchranné práce, poskytovanie pomoci pri doprave, požičiavanie potápačských

kombinéz, prenájom potápačských zvonov, prenájmanie plavidiel, prenájom garáží, prenájom chladiarenských boxov, prenájom koní, prenájom miesta na parkovanie, prenájom nákladných vozňov, prenájom skladísk, prenájom skladovacích kontajnerov, prenájom vozidiel, preprava a skladovanie odpadu, preprava cenností, prepravné služby, remorkáž, rezervácia v doprave, rezervácia miesteniek, riečna doprava, riečna preprava, rozvod elektriny, prevoz sanitkami, skladovanie, skladovanie tovarov, prenájom skladov, služby v doprave a preprave, sprevádzanie turistov, sprostredkovanie prenájmu lodí, sprostredkovanie prepravy, sťahovanie, sťahovanie nábytku, taxi služba, preprava turistov, turistické kancelárie s výnimkou poskytujúcich rezerváciu hotelového ubytovania, turistické prehliadky, úschova lodí a člnov, uskladnenie tovarov, rozvod vody, zásobovanie vodou, služby vodičov, služby poskytované výletnými loďami, organizovanie výletov, vzdušná doprava, záchrana lodí a plavidiel, záchranné služby, rezervácia zájazdov, železničná preprava.

40 - Služby fotoateliérov, tlač, tlačenie, litografická tlač, ofsetová tlač, sériografia, prenájom pletacích strojov, ničenie odpadu, spaľovanie odpadu.

41 - Fotografická reportáž, fotografovanie, detské jasle, nahrávanie videopások, tlmočenie posunkovej reči, prekladateľské a tlmočnicke služby, reportérske služby.

42 - Aktualizovanie, inštalácia a spúšťanie počítačových programov, prenájom počítačov, tvorba softvéru, prenájom počítačového softvéru, prenájom prístupového času k počítačovým databázam, počítačové programovanie, poradenské služby v oblasti počítačového hardvéru, architektúra, architektonické poradenstvo, aranžovanie kvetov, výzdoba interiérov, navrhovanie obalov, obalové dizajnérstvo, balenie darčiekov, grafické dizajnérstvo, módné návrhárstvo, informácie o móde, umelecké dizajnérstvo, overovanie pravosti umeleckých diel, priemyselné dizajnérstvo (navrhovanie), bakteriológia, bakteriologický výskum, výskum v oblasti fyziky, genealogický výskum, geodézia, geologické expertízy, geologický prieskum, geologický výskum, chemické analýzy, chemický výskum, služby v oblasti chémie, výskum v oblasti kozmetiky, farmaceutické poradenstvo, podmorský výskum, prieskum ropných polí, posudzovanie ropných polí, analýzy výťažnosti ropných polí, vyhľadávanie ropy alebo ropný prieskum, strojársky výskum, výskum a vývoj nových výrobkov, expertízy, kalibrácia, kontrola kvality, skúšky materiálov, skúšanie textílu, kontrola ropných veží, technický prieskum, inžinierska činnosť, projektová činnosť, štúdie technických projektov, projektovanie stavieb, zostavovanie stavebných výkresov, zememeračstvo, služby komerčných právnikov, poradenstvo v oblasti priemyselných práv, konzultačné služby v oblasti priemyselného vlastníctva, licencie priemyselných práv, licencie priemyselného vlastníctva, spravovanie autorských práv, využívanie patentov, poručníctvo, predpovede počasia, meteorologické služby, meteorologické informácie.

43 - Služby barov, bufety, hotelierske služby, reštaurácie, kaviarne, samoobslužné reštaurácie,

jedálne a závodné jedálne, rezervácia hotelov, rezervácia penziónov, rezervácia prechodného ubytovania, poskytovanie prechodného ubytovania, ubytovacie služby prázdninových táborov, domovy dôchodcov, prevádzkovanie hotelového ubytovania, prevádzkovanie kempov, turistické ubytovne, ubytovacie kancelárie (hotely, penzióny), prenájom prenosných stavieb, sanatóriá, zotavovne.

44 - Česanie zvierat, chov zvierat, opatrovanie zvierat, upravovanie zvierat, starostlivosť o čistotu zvierat chovných v domácnosti, veterinárna pomoc, letecké a pozemné rozmetávanie hnojív a iných poľnohospodárskych chemických látok, liečenie stromov, ničenie buriny, ničenie poľnohospodárskych škodcov, prenájom poľnohospodárskych nástrojov a zariadení, rastlinné škôlky, záhradkárské služby, záhradkárstvo, služby záhradnej architektúry, údržba trávnikov, výroba vencov, zdravotné strediská, súkromné kliniky a sanatóriá zdravotnícka starostlivosť, lekárske služby, ošetrovateľské služby, fyzioterapia, služby chiropraktikov, masáže, plastická chirurgia, služby pôrodných asistentiek, služby optikov, stomatológia, služby nemocnice, služby krvných bánk, parné kúpele, verejné kúpele za účelom hygieny, kadernícke salóny, manikúra, manželské a predmanželské poradne, útulky.

45 - Civilná ochrana, detektívne kancelárie, otváranie bezpečnostných zámkov, pátranie po nezvestných osobách, nočné stráženie, sprevádzanie osôb (eskorta), poradenstvo v oblasti bezpečnosti, kadernícke salóny, salóny krásy, požičiavanie oblekov a večerných šiat, požičiavanie odevov a oblečenia, požičovňa šiat, požičiavanie uniforiem, sprevádzanie osôb do spoločnosti, zostavovanie horoskopov, zoznamovacie služby, pohrebné služby, kremácia, spolopenie.

(540)



(731) ANPRO, s. r. o., Krásna 1064/32, 924 00 Galanta, SK;

(740) Kováčik Štefan, Ing., Bratislava, SK;

(210) 477-2004

(220) 11.2.2004

8 (511) 16

(511) 16 - Časopisy (periodiká).

(540) **Slovenské smery umelecké a kritické**

(731) Spolok slovenských spisovateľov, Laurinská 2, 815 84 Bratislava 1, SK;

(210) 492-2004

(220) 19.2.2004

8 (511) 31

(511) 31 - Krmivo; krmivo pre psy a mačky.

(540) **EDDY**

(731) Kollár Milan, Mgr., Lietavská 11, 851 06 Bratislava, SK;

(210) 493-2004

(220) 19.2.2004

8 (511) 31

(511) 31 - Krmivo; krmivo pre psov a mačky.

(540) DYNAMIC 7

(731) Kollár Milan, Mgr., Lietavská 11, 851 06 Bratislava, SK;

(210) 508-2004

(220) 19.2.2004

8 (511) 31

(511) 31 - Krmivo; krmivo pre psov a mačky.

(540)

(591) červená, oranžová, žltá, zelená, modrá, hnedá

(731) Kollár Milan, Mgr., Lietavská 11, 851 06 Bratislava, SK;

(210) 509-2004

(220) 19.2.2004

8 (511) 31

(511) 31 - Krmivo; krmivo pre psov a mačky.

(540)

(591) červená, modrá, zelená, žltá, čierna

(731) Kollár Milan, Mgr., Lietavská 11, 851 06 Bratislava, SK;

(210) 537-2004

(220) 23.2.2004

8 (511) 6, 37, 39

(511) 6 - Obyčajné kovy a ich zliatiny; stavebný materiál z kovu; prenosné stavby z kovu; kovový materiál pre železničné trate; káble a drôty z obyčajných kovov s výnimkou elektrických; železiarsky tovar; drobný železiarsky tovar; kovové potrubia a rúry; bezpečnostné schránky; iné výrobky z kovov, ktoré nie sú zahrnuté v iných triedach; rudy.

37 - Stavebníctvo; opravy; montážne a inštalčné služby.

39 - Preprava; balenie a skladovanie tovaru; služby spojené s cestovaním.

(540)**HUTNÉ STAVBY**

(591) modrá, žltá

(731) HUTNÉ STAVBY Košice, s. r. o., Železiarská 49, 040 15 Košice, SK;

(210) 2201-2004

(220) 8.7.2004

8 (511) 6, 8, 11, 17, 19, 37

(511) 6 - Železiarsky tovar, kovové potrubia a rúry, iné výrobky zo železa patriace do tejto triedy.

8 - Ručné nástroje a náradia.

11 - Zariadenia na vykurovanie.

17 - Ohybné rúry s výnimkou kovových, hadice s výnimkou kovových.

19 - Nekomové rúry pre stavebníctvo (neohybné).

37 - Stavebníctvo, opravy, montážne a inštalčné služby.

(540)**VITerm****VIT**

(731) V. I. Trade, s. r. o., Novozámocká 102, 949 05 Nitra, SK;

(210) 2250-2004

(220) 14.7.2004

8 (511) 32

(511) 32 - Minerálne, sýtené a stolové vody, nealkoholické nápoje, nealkoholické nápoje obohatené minerálmi alebo vitamínmi; iónové a energetické nealkoholické nápoje, ovocné a zeleninové nápoje a šťavy, džúsy, sirupy a iné prípravky na výrobu nápojov.

(540) Aqua Active

(731) Aqua Active, s. r. o., Sokolská 85, 960 01 Zvolen, SK;
 (740) Suchoňová Katarína, JUDr., Banská Bystrica, SK;

(210) 2395-2004

(220) 25.1.1999

8 (511) 9

(511) 9 - Počítačový hardvér a počítačový softvér na bezdrôtový prenos údajov.

(540) NEXTNET

(731) Nextnet Wireless, Inc., 6800 France Avenue, Minneapolis, Minnesota 55435, US;
 (740) Fajnorová Mária, Ing., Bratislava, SK;

(210) 2844-2004

(220) 14.9.2004

8 (511) 32

(511) 32 - Pivo.

(540)

(731) Heineken Slovensko, a. s., Štefánikova 79, 949 01 Nitra, SK;
 (740) PATENTSERVIS BRATISLAVA a. s., Bratislava, SK;

(210) 2882-2004

(220) 20.9.2004

8 (511) 31, 32, 33, 43

(511) 31 - Slad na výrobu piva a liehovín, sladovnícky jačmeň, kŕmne zmesi.

32 - Nealkoholické aperitívy, citronády, džúsy, mušty, nealkoholické koktaily, prípravky na výrobu likérov, minerálne vody (nápoje), nealkoholické nápoje, prípravky na výrobu nápojov, izotonické nápoje, instantné nápoje, energetické nápoje, nápoje z nealkoholických štiav, ovocné šťavy, pivo, prášky na prípravu šumivých nápojov, príchuť na výrobu nápojov, sirupy na výrobu nápojov, sirupy, sladové pivo, sóda, stolové vody, sytené vody, šerbety, sódové vody, vody (nápoje), šumienky, zeleninové šťavy.

33 - Alkoholické nápoje s výnimkou piva, likéry, aperitívy, brandy, gin, griotka, koktaily, destilované nápoje, koňaky, liehoviny, medovina, alkoholické nápoje obsahujúce ovocie, rum, saké, sekty, víno, vodka, whisky.

43 - Reštaurácie, kaviarne, bary.

(540)

(731) Pivovar Stein a. s., Blumentálska 19, 816 13 Bratislava, SK;

(740) Guniš Jaroslav, Mgr., Bratislava, SK;

(210) 3044-2004

(220) 18.10.2004

8 (511) 14

(511) 14 - Hodinársky tovar, náramkové hodinky, budíky, nástenné a stolové hodiny, remienky na náramkové hodinky.

(540)

(731) M-Cena, s. r. o., Šustekova 1, 851 04 Bratislava, SK;

(740) Kajabová Monika, JUDr., Bratislava, SK;

(210) 3117-2004

(220) 27.10.2004

8 (511) 5

(511) 5 - Liečivá, farmaceutické prípravky humánne.

(540) QUETIN

(731) Zentiva, a. s., Nitrianska 100, 920 27 Hlohovec, SK;

(740) Kertész Jozef, Ing., Hlohovec, SK;

(210) 3118-2004

(220) 27.10.2004

8 (511) 5

(511) 5 - Liečivá, farmaceutické prípravky humánne.

(540) SAPPIN

(731) Zentiva, a. s., Nitrianska 100, 920 27 Hlohovec, SK;

(740) Kertész Jozef, Ing., Hlohovec, SK;

(210) 3137-2004

(220) 29.10.2004

8 (511) 30, 35, 39

(511) 30 - Čokoláda, čokoládové výrobky, tyčinky, sušienky.

35 - Sprostredkovanie nákupu a predaja tovarov, maloobchodná činnosť s čokoládovými výrobkami a cukrovinkami.

39 - Balenie tovarov, najmä potravín, skladovanie tovarov.

(540) Assortis

(731) Jozef Kráľovič - ZLOM, Vladimíra Clementisa 69, 917 01 Trnava, SK;

(210) 3177-2004

(220) 5.11.2004

8 (511) 14, 18, 25

(511) 14 - Bižutéria, imitácie šperkov, manžetové gombíky, kravatové ihlice, imitácie zlata, náhrdelníky, náušnice, ozdobné ihlice, prívesky na kľúče, prstene.

18 - Dáždniky, kabelky, kožené nite a šnúrky, peňaženky, puzdrá na navštívenky, kožené remene, kožené remienky, torby.

25 - Odevy, pokrývky hlavy, bielizeň, bundy, kabáty, košele, baretky, kostýmy, obleky, kravaty, nohavice, pančuchy, plavky, klobúky, pánske spodky, pleteniny ako oblečenie, pracovné plášte, pulóvre, pyžamá, rukavice, spodničky, sukne, šatky, šály, tielka, kapucne, trička, vesty, zástery, závoje, župany, futbalová obuv, gamaše, opasky, obuv, lyžiarska obuv, opasky na doklady a peniaze ako súčasť oblečenia, papuče, plážová obuv, podpätky na obuv, športová obuv, topánky, celé topánky, topánky vysoké, obuv vysoká.

(540) FREENITY

(731) NATALI textil, spol. s r. o., Poľná 25, 917 01 Trnava, SK;

(740) Kováčik Štefan, Ing., Bratislava, SK;

(210) 3200-2004

(220) 9.11.2004

8 (511) 9, 35, 42

(511) 9 - Počítacie stroje, elektrické monitorovacie prístroje, detektory, vysielacie elektronických signálov, meradlá, vysokofrekvenčné prístroje, zariadenia na spracovanie údajov, presné meracie prístroje, ohmmetre, počítače, mikrometre, stereoskopy, voltmetre, čipy (mikroprocesorové dosťičky), periférne zariadenia počítačov, počítačový softvér, číslícové súradnicové zapisovače, optické čítače, tlačiarne k počítačom, snímače (zariadenia na spracovanie údajov), skenery.

35 - Komerčné informačné kancelárie, analýzy nákladov, prenájom kancelárskych strojov a zariadenia, štatistické informácie, účtovníctvo, personálne poradenstvo, poradenstvo pri vedení podnikov, rozširovanie reklamných materiálov zákazníkom (letáky, prospekty, tlačivá, vzorky), vydávanie a aktualizovanie reklamných materiálov, dražby, marketingové štúdie, obchodný alebo podnikateľský prieskum, prenájom reklamných materiálov, reklama, televízna reklama, reklamné agentúry, prieskum trhu, vedenie kartoték v počítači, obchodné alebo podnikateľské poradenstvo (profesionálne), organizovanie komerčných alebo reklamných výstav a veľtrhov, obchodné alebo podnikateľské informácie, prieskum verejnej mienky, nábor zamestnancov, prenájom reklamných plôch, spracovanie textov, zbieranie údajov do počítačových databáz, zoraďovanie údajov v počítačových databázach, reklama (on-line) na počítačovej komunikačnej sieti.

42 - Architektúra, architektonické poradenstvo, právny výskum, počítačové programovanie, tvorba softvéru, aktualizovanie počítačových programov, poradenstvo v oblasti počítačového hardvéru, grafický dizajn, prenájom počítačového softvéru, servis počítačových programov, návrh počítačových systémov, počítačové progra-

movanie (zhotovovanie kópií), vytváranie a udržiavanie počítačových stránok (Web stránok) pre zákazníkov, hostovanie na počítačových stránkach (Web stránkach), inštalácia počítačových programov, interiérová výzdoba, obnovovanie počítačových databáz, prenájom počítačov, prevod a konverzia počítačových programov a údajov (okrem fyzickej konverzie), prevod a konverzia údajov a dokumentov z fyzických médií na elektronické média, projektovanie stavieb.

(540) graphtec

(731) RIMMOLUTION, spol. s r. o., Súbežná 3/A, 811 04 Bratislava, SK;

(210) 5106-2004

(220) 1.10.2004

8 (511) 5

(511) 5 - Farmaceutické prípravky.

(540) FENEFRIN

(731) UNIMED PHARMA, spol. s r. o., Oriškova 11, 821 05 Bratislava, SK;

(740) Dolanská Elena, RNDr., Bratislava, SK;

(210) 5143-2004

(220) 14.10.2004

8 (511) 7, 11, 16, 20, 29, 30, 32, 35, 43

(511) 7 - Umývačky riadu, zariadenia na točenie piva.

11 - Chladiace zariadenia, chladiace vitríny, zariadenia na výrobu ľadu, zariadenia na varenie, kávovary elektrické, kávové filtre elektrické.

16 - Kávové filtre papierové.

20 - Barové pulty.

29 - Zemiakové lupienky.

30 - Káva, kávové náhradky, čaj, ovocný čaj, bylinkový čaj, porciovaný čaj, nápoje na báze čaju, kávové nápoje, lupienky obilninové.

32 - Stolové vody, minerálne vody, nealkoholické nápoje, ovocné a zeleninové šťavy, nealkoholické nápoje obohatené minerálmi alebo vitamínmi, iónové a energetické nápoje, džúsy, sirupy a iné prípravky na výrobu nápojov.

35 - Reklama, sprostredkovanie obchodu s tovarmi, poradenská činnosť v oblasti obchodu.

43 - Prenájom kávovarov a mlynčekov na kávu pre potravinárstvo a gastronómiu, prenájom gastronomických zariadení, poradenstvo v oblasti gastronomických zariadení.

(540)



FEBEX TRADE

(591) červená, čierna, biela

(731) FEBEX TRADE, s. r. o., Mickiewiczova 2, 811 07 Bratislava, SK;

(740) Hojčuš Peter, Ing., Bratislava, SK;

(210) 5146-2004

(220) 15.10.2004

8 (511) 7, 9, 35, 37, 42

(511) 7 - Elektrické stroje, časti a príslušenstvo elektrických strojov.

9 - Prístroje a nástroje na vedenie, distribúciu, transformáciu, akumuláciu reguláciu alebo kontrolu elektrického prúdu; optoelektronické a elektronické prvky alebo zariadenia; káble s optickými vláknami; prístroje a zariadenia na nahrávanie, prenos a reprodukciu zvuku alebo obrazu.

35 - Kancelária zaoberajúca sa vývozom a dovozom optoelektronických a elektronických prvkov a zariadení.

37 - Montáž, oprava a údržba vyhradených elektrických zariadení; inštalácia a opravy elektrických strojov a prístrojov; montáž a servis optoelektronických, optotechnologických a elektronických prvkov a zariadení.

42 - Tvorba softvéru a hardvéru, tvorba webových stránok; vývoj zariadení pre informačné technológie, vývoj optotechnológií, odborné poradenstvo v oblasti optických vlákien pre tretie osoby.

(540)

(731) OPTOCON SLOVAKIA, spol. s r. o., Bajkalská 25, 827 18 Bratislava, SK;

(740) Šujanová Mária, Ing., Bratislava, SK;

(210) 5167-2004

(220) 20.10.2004

8 (511) 29

(511) 29 - Kondenzované mlieko.

(540)

(731) ROYAL TRANS TRADE s. r. o., A. Trajana 4648/2, 921 01 Piešťany, SK;

(740) Dolanská Elena, RNDr., Bratislava, SK;

(210) 5196-2004

(220) 3.11.2004

8 (511) 16, 35, 41, 42

(511) 16 - Knihy, brožúry, časopisy, periodiká, tlačivá, plagáty, katalógy, kalendáre, príručky, prospekty, fotografie, grafické reprodukcie, školské potreby, papierové vlajky, pútače z papiera alebo lepenky, pečiatky, pečate, pečatné vosky, písacie potreby,

nálepky, netextilné etikety, kancelárske potreby s výnimkou nábytku, papiernický tovar, albumy, atlasy, umelohmotné fólie na balenie, formuláre, predmety z kartónu, maliarske plátna, štítky (papierové nálepky), lepidlá a lepiace pásky na kancelárske účely a použitie v domácnosti, papierové utierky, vrecia a vrecká z papiera alebo plastických materiálov.

35 - Reklama, reklamné činnosti, on-line reklama na počítačovej komunikačnej sieti, vydávanie a aktualizovanie reklamných alebo náborových materiálov, prieskum trhu, prieskum vzťahov s verejnosťou, sekretárske služby, zbieranie a zoraďovanie údajov do počítačových databáz, vedenie kartoték v počítači, vyhľadávanie informácií v počítačových súboroch, prenájom kancelárskych strojov, zariadení, kopírovacích strojov, predajných automatov, kopírovanie alebo rozmnožovanie dokumentov, organizovanie výstav na obchodné a reklamné účely, podpora predaja pre tretie osoby, poradenstvo a pomoc pri riadení obchodných aktivít, odborné obchodné poradenstvo, obchodné alebo podnikateľské informácie, sprostredkovanie uvedených služieb, sprostredkovanie obchodu s tovarom, predovšetkým s uvedeným tovarom.

41 - Organizovanie a vedenie kongresov, konferencií, seminárov, organizovanie kultúrnych alebo vzdelávacích výstav, organizovanie súťaží kvality, vydávanie kníh, časopisov, periodík, vydávanie textov s výnimkou reklamných alebo náborových, on-line vydávanie kníh a časopisov v elektronickej forme, služby v oblasti estrád, filmová tvorba, fotografovanie, vzdelávanie, školenia, informácie o vzdelávaní, informácie o možnostiach zábavy, služby nahrávacích štúdií, organizovanie lotérií, plesov, športových súťaží, súťaží krásy, živých vystúpení, zverejňovanie textov iných ako reklamných, knižnice, výroba rozhlasových alebo televíznych programov, zábava, pobavenie, sprostredkovanie uvedených služieb.

42 - Certifikácia systémov kvality, hodnotenie kvality, kontrola kvality, grafický dizajn, priemyselný dizajn, navrhovanie obalov, vytváranie a udržiavanie počítačových stránok pre zákazníkov, hostovanie na počítačových stránkach, návrh počítačových systémov, zhotovovanie kópií počítačových programov, aktualizovanie počítačových programov, počítačové programovanie, prenájom počítačov a počítačového softvéru, poradenstvo v oblasti počítačového hardvéru a softvéru, inštalácia počítačových programov, prevod a konverzia údajov a dokumentov z fyzických médií na elektronické médiá, expertízy ako inžinierske činnosti, poradenstvo v oblasti riadenia kvality, prieskum v oblasti využitia počítačov, štúdie technických projektov, technický prieskum, sprostredkovanie uvedených služieb.

(540) EUGOLD

(731) Greguš Martin, Ing., Malinovského 1151/2, 958 01 Partizánske, SK;

(740) Porubčan Róbert, Ing., Ivanka pri Dunaji, SK;

Zapísané ochranné známky bez zmeny

(210)	(111)	(210)	(111)	(210)	(111)	(210)	(111)
811-99	207361	1130-2003	207410	1325-2003	207473	1600-2003	207575
2018-2000	207362	1131-2003	207411	1326-2003	207474	1609-2003	207576
2185-2000	207363	1133-2003	207412	1327-2003	207475	1610-2003	207577
2186-2000	207364	1134-2003	207413	1328-2003	207476	1611-2003	207578
2187-2000	207522	1154-2003	207414	1329-2003	207477	1612-2003	207579
3286-2001	207365	1155-2003	207415	1330-2003	207528	1613-2003	207580
3333-2001	207685	1156-2003	207416	1331-2003	207529	1614-2003	207581
3372-2001	207683	1157-2003	207417	1332-2003	207530	1617-2003	207582
3506-2001	207676	1179-2003	207418	1333-2003	207531	1618-2003	207583
296-2002	207680	1180-2003	207419	1334-2003	207532	1622-2003	207584
903-2002	207686	1181-2003	207420	1335-2003	207533	1626-2003	207585
905-2002	207687	1182-2003	207421	1336-2003	207534	1634-2003	207586
1245-2002	207366	1183-2003	207422	1337-2003	207535	1635-2003	207587
1557-2002	207367	1186-2003	207423	1338-2003	207536	1638-2003	207489
2100-2002	207368	1189-2003	207424	1339-2003	207537	1639-2003	207490
2782-2002	207523	1190-2003	207425	1340-2003	207538	1642-2003	207491
2924-2002	207369	1191-2003	207426	1341-2003	207539	1648-2003	207492
2940-2002	207370	1192-2003	207427	1342-2003	207478	1649-2003	207493
2941-2002	207524	1193-2003	207428	1343-2003	207479	1650-2003	207494
3192-2002	207525	1194-2003	207429	1344-2003	207480	1651-2003	207588
3313-2002	207347	1198-2003	207430	1348-2003	207481	1652-2003	207589
3569-2002	207371	1199-2003	207431	1349-2003	207482	1653-2003	207590
3677-2002	207372	1200-2003	207432	1350-2003	207483	1662-2003	207591
3733-2002	207526	1201-2003	207433	1386-2003	207540	1665-2003	207592
3755-2002	207527	1205-2003	207434	1392-2003	207484	1667-2003	207593
123-2003	207373	1210-2003	207435	1393-2003	207485	1669-2003	207594
421-2003	207374	1213-2003	207436	1394-2003	207486	1670-2003	207595
443-2003	207375	1215-2003	207437	1395-2003	207487	1676-2003	207596
502-2003	207376	1216-2003	207438	1437-2003	207541	1677-2003	207597
516-2003	207377	1217-2003	207439	1442-2003	207488	1679-2003	207598
541-2003	207378	1220-2003	207440	1465-2003	207542	1680-2003	207599
546-2003	207379	1231-2003	207441	1499-2003	207543	1681-2003	207600
587-2003	207348	1233-2003	207442	1500-2003	207544	1682-2003	207601
625-2003	207380	1234-2003	207443	1501-2003	207545	1683-2003	207602
701-2003	207381	1243-2003	207444	1502-2003	207546	1684-2003	207603
702-2003	207382	1247-2003	207445	1503-2003	207547	1685-2003	207604
703-2003	207383	1248-2003	207446	1505-2003	207548	1688-2003	207605
704-2003	207384	1270-2003	207447	1506-2003	207549	1689-2003	207606
781-2003	207385	1271-2003	207448	1508-2003	207550	1690-2003	207607
782-2003	207386	1281-2003	207449	1509-2003	207551	1691-2003	207608
825-2003	207387	1282-2003	207450	1510-2003	207552	1692-2003	207609
830-2003	207388	1283-2003	207451	1511-2003	207553	1693-2003	207610
831-2003	207389	1284-2003	207452	1512-2003	207554	1694-2003	207495
856-2003	207390	1285-2003	207453	1513-2003	207555	1695-2003	207611
861-2003	207391	1286-2003	207454	1514-2003	207556	1696-2003	207612
896-2003	207392	1287-2003	207455	1515-2003	207557	1697-2003	207613
898-2003	207393	1292-2003	207456	1516-2003	207558	1723-2003	207496
902-2003	207394	1304-2003	207457	1517-2003	207559	1728-2003	207614
903-2003	207395	1310-2003	207458	1518-2003	207560	1740-2003	207497
904-2003	207396	1311-2003	207459	1519-2003	207561	1741-2003	207498
905-2003	207397	1312-2003	207460	1524-2003	207562	1742-2003	207499
906-2003	207398	1313-2003	207461	1529-2003	207563	1743-2003	207500
913-2003	207399	1314-2003	207462	1535-2003	207564	1745-2003	207501
914-2003	207400	1315-2003	207463	1536-2003	207565	1748-2003	207615
915-2003	207401	1316-2003	207464	1538-2003	207566	1759-2003	207616
926-2003	207402	1317-2003	207465	1539-2003	207567	1780-2003	207502
941-2003	207403	1318-2003	207466	1546-2003	207568	1781-2003	207617
942-2003	207404	1319-2003	207467	1547-2003	207569	1782-2003	207503
943-2003	207405	1320-2003	207468	1548-2003	207570	1783-2003	207504
953-2003	207406	1321-2003	207469	1596-2003	207571	1784-2003	207505
1127-2003	207407	1322-2003	207470	1597-2003	207572	1786-2003	207618
1128-2003	207408	1323-2003	207471	1598-2003	207573	1793-2003	207506
1129-2003	207409	1324-2003	207472	1599-2003	207574	1794-2003	207619

(210)	(111)	(210)	(111)	(210)	(111)	(210)	(111)
1837-2003	207507	1915-2003	207631	2033-2003	207652	2196-2003	207670
1839-2003	207508	1916-2003	207632	2034-2003	207653	2200-2003	207671
1841-2003	207620	1917-2003	207633	2035-2003	207654	2201-2003	207672
1852-2003	207509	1921-2003	207634	2036-2003	207655	2227-2003	207684
1860-2003	207510	1956-2003	207635	2037-2003	207656	3103-2003	207673
1864-2003	207511	1958-2003	207636	2038-2003	207657	3686-2003	207674
1866-2003	207512	1959-2003	207637	2039-2003	207658	3687-2003	207675
1867-2003	207513	1967-2003	207638	2040-2003	207659	91-2004	207349
1868-2003	207514	1968-2003	207639	2047-2003	207660	157-2004	207350
1878-2003	207621	1969-2003	207640	2104-2003	207661	829-2004	207351
1880-2003	207622	1985-2003	207641	2108-2003	207662	1278-2004	207352
1885-2003	207623	2001-2003	207642	2109-2003	207663	1307-2004	207353
1886-2003	207624	2003-2003	207643	2110-2003	207664	1322-2004	207354
1887-2003	207625	2004-2003	207644	2111-2003	207665	1347-2004	207355
1888-2003	207515	2009-2003	207645	2150-2003	207666	1349-2004	207356
1889-2003	207516	2010-2003	207646	2161-2003	207517	1369-2004	207357
1901-2003	207626	2011-2003	207647	2188-2003	207518	1402-2004	207358
1903-2003	207627	2012-2003	207648	2191-2003	207519	1403-2004	207359
1904-2003	207628	2018-2003	207649	2193-2003	207667	1405-2004	207360
1910-2003	207629	2019-2003	207650	2194-2003	207668		
1911-2003	207630	2020-2003	207651	2195-2003	207669		

(111) 207347

(151) 14.10.2004
 (180) 20.11.2012
 (210) 3313-2002
 (220) 20.11.2002
 (442) 7.7.2004
 (732) BRENNER HOLDING GmbH, L 7,7 A, 681 61 Mannheim, DE;
 (740) Gruber Dalibor, Ing., Košice, SK;

(111) 207351

(151) 14.10.2004
 (180) 15.3.2014
 (210) 829-2004
 (220) 15.3.2004
 (442) 7.7.2004
 (732) VIREMA TRADE, s. r. o., Malá Mača 16, 925 21 Sládkovičovo, SK;
 (740) Mrenica Jaroslav, Ing., Púchov, SK;

(111) 207348

(151) 14.10.2004
 (180) 10.3.2013
 (210) 587-2003
 (220) 10.3.2003
 (442) 7.7.2004
 (732) Schoberová Hedviga, A. Hlinku 42, 900 84 Báhoň, SK;

(111) 207352

(151) 14.10.2004
 (180) 20.4.2014
 (210) 1278-2004
 (220) 20.4.2004
 (442) 7.7.2004
 (732) Neusiedler SCP, a. s., Bystrická cesta 13, 034 17 Ružomberok, SK;
 (740) Žuffa Ladislav, Ing., Poprad, SK;

(111) 207349

(151) 14.10.2004
 (180) 13.1.2014
 (210) 91-2004
 (220) 13.1.2004
 (442) 7.7.2004
 (732) KJELLBERG SLOVENSKO, s. r. o., Ul. ČSA 20, 036 01 Martin, SK;

(111) 207353

(151) 14.10.2004
 (180) 22.4.2014
 (210) 1307-2004
 (220) 22.4.2004
 (442) 7.7.2004
 (732) PeWaS, spol. s r. o., Mlynské nivy 36, 821 09 Bratislava, SK;
 (740) Dolanská Elena, RNDr., Bratislava, SK;

(111) 207350

(151) 14.10.2004
 (180) 21.1.2014
 (210) 157-2004
 (220) 21.1.2004
 (442) 7.7.2004
 (732) AURA PLUS, s. r. o., Orechová 1, 929 01 Dunajská Streda, SK;
 (740) Holakovský Štefan, Ing., Bratislava, SK;

(111) 207354

(151) 14.10.2004
 (180) 23.4.2014
 (210) 1322-2004
 (220) 23.4.2004
 (442) 7.7.2004
 (732) Považská cementáreň, a. s., J. Kráľa, 018 63 Ladce, SK;
 (740) Kubínyi Peter, Bc., Trenčín, SK;

(111) 207355

(151) 14.10.2004
 (180) 26.4.2014
 (210) 1347-2004
 (220) 26.4.2004
 (442) 7.7.2004
 (732) HORNEX, a. s., Agátová 1, 841 01 Bratislava, SK;
 (740) Porubčan Róbert, Ing., Ivanka pri Dunaji, SK;

(111) 207356

(151) 14.10.2004
 (180) 26.4.2014
 (210) 1349-2004
 (220) 26.4.2004
 (442) 7.7.2004
 (732) JAMEL FASHION, s. r. o., Ul. Štefánikova č. 1067/74, 029 01 Námestovo, SK;
 (740) Záthurecký Eugen, JUDr., Banská Bystrica, SK;

(111) 207357

(151) 14.10.2004
 (180) 27.4.2014
 (210) 1369-2004
 (220) 27.4.2004
 (442) 7.7.2004
 (732) SPORT HOTELING, spol. s r. o., Hviezdoslavova 3, 971 01 Prievidza, SK;
 (740) Lítváková Edita, Ing., Bratislava, SK;

(111) 207358

(151) 14.10.2004
 (180) 29.4.2014
 (210) 1402-2004
 (220) 29.4.2004
 (442) 7.7.2004
 (732) CAMIF - SLOVAKIA, s. r. o., Pribinova 25, 810 11 Bratislava, SK;
 (740) Mešková Viera, Ing., Bratislava, SK;

(111) 207359

(151) 14.10.2004
 (180) 29.4.2014
 (210) 1403-2004
 (220) 29.4.2004
 (442) 7.7.2004
 (732) CAMIF - SLOVAKIA, s. r. o., Pribinova 25, 810 11 Bratislava, SK;
 (740) Mešková Viera, Ing., Bratislava, SK;

(111) 207360

(151) 14.10.2004
 (180) 29.4.2014
 (210) 1405-2004
 (220) 29.4.2004
 (442) 7.7.2004
 (732) BEEL, s. r. o., Športová hala, 1. mája 1264/9, 020 01 Púchov, SK;
 (740) Porubčan Róbert, Ing., Ivanka pri Dunaji, SK;

(111) 207361

(151) 14.10.2004
 (180) 30.3.2009
 (210) 811-99
 (220) 30.3.1999
 (442) 7.7.2004
 (732) G. L. G. s. r. o., M. R. Štefánika 875/200, 093 01 Vranov nad Topľou, SK;
 (740) Zahatňanská Gabriela, Ing., Žilina, SK;

(111) 207362

(151) 14.10.2004
 (180) 12.7.2010
 (210) 2018-2000
 (220) 12.7.2000
 (310) 001492206
 (320) 4.2.2000
 (330) EM
 (442) 7.7.2004
 (732) Higson International Ltd., 6th Fl., Kotefair Bldg., 13-15 Parkes Street, Kowloon, Hong Kong, HK;
 (740) Guniš Jaroslav, Mgr., Bratislava, SK;

(111) 207363

(151) 14.10.2004
 (180) 26.7.2010
 (210) 2185-2000
 (220) 26.7.2000
 (442) 7.7.2004
 (732) TESLA, a. s., Poděbradská 56/186, 180 66 Praha 9 - Hloubětín, CZ;
 (740) Beleščák Ladislav, Ing., Piešťany, SK;

(111) 207364

(151) 14.10.2004
 (180) 26.7.2010
 (210) 2186-2000
 (220) 26.7.2000
 (442) 7.7.2004
 (732) TESLA, a. s., Poděbradská 56/186, 180 66 Praha 9 - Hloubětín, CZ;
 (740) Beleščák Ladislav, Ing., Piešťany, SK;

(111) 207365

(151) 14.10.2004
 (180) 8.11.2011
 (210) 3286-2001
 (220) 8.11.2001
 (442) 7.7.2004
 (732) SINGA, spol. s r. o., Konojedská 3232/28, 100 00 Praha 10, CZ;
 (740) Hojčuš Peter, Ing., Bratislava, SK;

(111) 207366

(151) 14.10.2004
 (180) 25.4.2012
 (210) 1245-2002
 (220) 25.4.2002
 (442) 7.7.2004
 (732) VITTO Tea, spol. s r. o., Nádražní 41, 741 01 Nový Jičín, CZ;
 (740) Hojčuš Peter, Ing., Bratislava, SK;

(111) 207367

(151) 14.10.2004
(180) 24.5.2012
(210) 1557-2002
(220) 24.5.2002
(442) 7.7.2004
(732) Slovak Telecom, a. s., Námestie slobody 6, 817 62 Bratislava, SK;

(111) 207368

(151) 14.10.2004
(180) 17.7.2012
(210) 2100-2002
(220) 17.7.2002
(442) 7.7.2004
(732) Ján Lazar - Service 21, Wilsonova 2, 811 07 Bratislava, SK;

(111) 207369

(151) 14.10.2004
(180) 14.10.2012
(210) 2924-2002
(220) 14.10.2002
(442) 7.7.2004
(732) Slovak Telecom, a. s., Námestie slobody 6, 817 62 Bratislava, SK;

(111) 207370

(151) 14.10.2004
(180) 15.10.2012
(210) 2940-2002
(220) 15.10.2002
(442) 7.7.2004
(732) Holinka Stanislav, Na nivách 2, 783 51 Olomouc - Samotišky, CZ;
(740) Labudík Miroslav, Ing., Kysucké Nové Mesto, SK;

(111) 207371

(151) 14.10.2004
(180) 4.12.2012
(210) 3569-2002
(220) 4.12.2002
(442) 7.7.2004
(732) RAVAN spol. s r. o., A. Hlinku 2247, 022 01 Čadca, SK;

(111) 207372

(151) 14.10.2004
(180) 16.12.2012
(210) 3677-2002
(220) 16.12.2002
(442) 7.7.2004
(732) Fila Marek, Ing., Francisciho 9, 811 08 Bratislava, SK;

(111) 207373

(151) 14.10.2004
(180) 24.1.2013
(210) 123-2003
(220) 24.1.2003

(442) 7.7.2004

(732) SELECT APPOINTMENTS (HOLDINGS) LIMITED, Ziggurat, Grosvenor Road, St Albans, Herts AL1 3HW, GB;

(740) Hörmann Tomáš, Ing., Bratislava, SK;

(111) 207374

(151) 14.10.2004
(180) 21.2.2013
(210) 421-2003
(220) 21.2.2003
(442) 7.7.2004
(732) Jašek Jiří, Ing., U stadionu 958, 664 34 Kuřim, CZ;
(740) Záhurecký Eugen, JUDr., Banská Bystrica, SK;

(111) 207375

(151) 14.10.2004
(180) 25.2.2013
(210) 443-2003
(220) 25.2.2003
(442) 7.7.2004
(732) Cobra Electronics Corporation, 6500 West Cortland Street, Chicago, Illinois 60707, US;
(740) Bušová Eva, JUDr., Bratislava, SK;

(111) 207376

(151) 14.10.2004
(180) 28.2.2013
(210) 502-2003
(220) 28.2.2003
(442) 7.7.2004
(732) Beňo Peter, Ing. - BERISS repro & servis, Thurzova 16, 036 01 Martin, SK;

(111) 207377

(151) 14.10.2004
(180) 3.3.2013
(210) 516-2003
(220) 3.3.2003
(442) 7.7.2004
(732) Pucherová Erika, Hrobáková 7, 851 02 Bratislava, SK;

(111) 207378

(151) 14.10.2004
(180) 6.3.2013
(210) 541-2003
(220) 6.3.2003
(442) 7.7.2004
(732) OKLAMČÁK PRODUKTION, spol. s r. o., Bzovická 4, 851 07 Bratislava, SK;

(111) 207379

(151) 14.10.2004
(180) 6.3.2013
(210) 546-2003
(220) 6.3.2003
(442) 7.7.2004
(732) Deutsche Telekom AG, Friedrich - Ebert - Allee 140, 53113 Bonn, DE;
(740) Bušová Eva, JUDr., Bratislava, SK;

(111) 207380
 (151) 14.10.2004
 (180) 13.3.2013
 (210) 625-2003
 (220) 13.3.2003
 (442) 7.7.2004
 (732) CIT Group Inc., a Delaware corporation, 1 CIT Drive - 3251- 1, 07039 Livingston, US;
 (740) Bušová Eva, JUDr., Bratislava, SK;

(111) 207381
 (151) 14.10.2004
 (180) 20.3.2013
 (210) 701-2003
 (220) 20.3.2003
 (442) 7.7.2004
 (732) GECO TABÁK, a. s., Pod Čimickým hájem 190/11, 181 00 Praha 8, CZ;

(111) 207382
 (151) 14.10.2004
 (180) 20.3.2013
 (210) 702-2003
 (220) 20.3.2003
 (442) 7.7.2004
 (732) GECO TABÁK, a. s., Pod Čimickým hájem 190/11, 181 00 Praha 8, CZ;

(111) 207383
 (151) 14.10.2004
 (180) 20.3.2013
 (210) 703-2003
 (220) 20.3.2003
 (310) 188041
 (320) 29.1.2003
 (330) CZ
 (442) 7.7.2004
 (732) AHOLD Czech Republic, a. s., Slavíčková 1a, 638 00 Brno, CZ;
 (740) Kubínyi Peter, Bc., Trenčín, SK;

(111) 207384
 (151) 14.10.2004
 (180) 20.3.2013
 (210) 704-2003
 (220) 20.3.2003
 (310) 188042
 (320) 29.1.2003
 (330) CZ
 (442) 7.7.2004
 (732) AHOLD Czech Republic, a. s., Slavíčková 1a, 638 00 Brno, CZ;
 (740) Kubínyi Peter, Bc., Trenčín, SK;

(111) 207385
 (151) 14.10.2004
 (180) 27.3.2013
 (210) 781-2003
 (220) 27.3.2003
 (442) 7.7.2004

(732) Renuto (Overseas) Limited, Demetri Liperti Street 3, Kotsapas Building, 3rd floor, 3090 Limassol, CY;
 (740) Suchoňová Katarína, JUDr., Banská Bystrica, SK;

(111) 207386
 (151) 14.10.2004
 (180) 27.3.2013
 (210) 782-2003
 (220) 27.3.2003
 (442) 7.7.2004
 (732) Renuto (Overseas) Limited, Demetri Liperti Street 3, Kotsapas Building, 3rd floor, 3090 Limassol, CY;
 (740) Suchoňová Katarína, JUDr., Banská Bystrica, SK;

(111) 207387
 (151) 14.10.2004
 (180) 2.4.2013
 (210) 825-2003
 (220) 2.4.2003
 (442) 7.7.2004
 (732) Renuto (Overseas) Limited, Demetri Liperti Street 3, Kotsapas Building, 3rd floor, 3090 Limassol, CY;
 (740) Suchoňová Katarína, JUDr., Banská Bystrica, SK;

(111) 207388
 (151) 14.10.2004
 (180) 2.4.2013
 (210) 830-2003
 (220) 2.4.2003
 (442) 7.7.2004
 (732) CUREL, spol. s r. o., Tomášikova 24, 821 01 Bratislava, SK;

(111) 207389
 (151) 14.10.2004
 (180) 2.4.2013
 (210) 831-2003
 (220) 2.4.2003
 (442) 7.7.2004
 (732) CUREL, spol. s r. o., Tomášikova 24, 821 01 Bratislava, SK;

(111) 207390
 (151) 14.10.2004
 (180) 4.4.2013
 (210) 856-2003
 (220) 4.4.2003
 (442) 7.7.2004
 (732) HAMÉ, a. s., Babice č. 572, 687 03 Babice, CZ;
 (740) Kajabová Monika, JUDr., Bratislava, SK;

(111) 207391
 (151) 14.10.2004
 (180) 4.4.2013
 (210) 861-2003
 (220) 4.4.2003
 (442) 7.7.2004
 (732) Renault Slovensko, spol. s r. o., Dostojevského rad 28, 811 09 Bratislava, SK;

(111) 207392

(151) 14.10.2004
(180) 9.4.2013
(210) 896-2003
(220) 9.4.2003
(442) 7.7.2004
(732) Soci t  des Produits Nestl  S. A., Vevey, CH;
(740) Meřkov  Viera, Ing., Bratislava, SK;

(111) 207393

(151) 14.10.2004
(180) 9.4.2013
(210) 898-2003
(220) 9.4.2003
(442) 7.7.2004
(732) Energotel, a. s., Mileti ova 7, 821 08 Bratislava, SK;

(111) 207394

(151) 14.10.2004
(180) 9.4.2013
(210) 902-2003
(220) 9.4.2003
(442) 7.7.2004
(732) MK3, spol. s r. o., Prievozs k  18, 824 51 Bratislava, SK;
(740) Holakovsk 
tefan, Ing., Bratislava, SK;

(111) 207395

(151) 14.10.2004
(180) 9.4.2013
(210) 903-2003
(220) 9.4.2003
(442) 7.7.2004
(732) MK3, spol. s r. o., Prievozs k  18, 824 51 Bratislava, SK;
(740) Holakovsk 
tefan, Ing., Bratislava, SK;

(111) 207396

(151) 14.10.2004
(180) 9.4.2013
(210) 904-2003
(220) 9.4.2003
(442) 7.7.2004
(732) MK3, spol. s r. o., Prievozs k  18, 824 51 Bratislava, SK;
(740) Holakovsk 
tefan, Ing., Bratislava, SK;

(111) 207397

(151) 14.10.2004
(180) 9.4.2013
(210) 905-2003
(220) 9.4.2003
(442) 7.7.2004
(732) MK3, spol. s r. o., Prievozs k  18, 824 51 Bratislava, SK;
(740) Holakovsk 
tefan, Ing., Bratislava, SK;

(111) 207398

(151) 14.10.2004
(180) 9.4.2013
(210) 906-2003
(220) 9.4.2003
(442) 7.7.2004
(732) PEBEK, spol. s r. o., Hlavn  3629/94, 059 51 Poprad - Matejovce, SK;

(111) 207399

(151) 14.10.2004
(180) 10.4.2013
(210) 913-2003
(220) 10.4.2003
(442) 7.7.2004
(732) Diners Club International Ltd. a New York Corporation, 8430 West Bryn Mawr Avenue, Chicago, Illinois 60631, US;
(740) Guniř Jaroslav, Mgr., Bratislava, SK;

(111) 207400

(151) 14.10.2004
(180) 10.4.2013
(210) 914-2003
(220) 10.4.2003
(442) 7.7.2004
(732) Diners Club International Ltd. a New York Corporation, 8430 West Bryn Mawr Avenue, Chicago, Illinois 60631, US;
(740) Guniř Jaroslav, Mgr., Bratislava, SK;

(111) 207401

(151) 14.10.2004
(180) 10.4.2013
(210) 915-2003
(220) 10.4.2003
(442) 7.7.2004
(732) Diners Club International Ltd. a New York Corporation, 8430 West Bryn Mawr Avenue, Chicago, Illinois 60631, US;
(740) Guniř Jaroslav, Mgr., Bratislava, SK;

(111) 207402

(151) 14.10.2004
(180) 11.4.2013
(210) 926-2003
(220) 11.4.2003
(442) 7.7.2004
(732) British Telecommunications public limited company, 81 Newgate Street, London EC1A 7AJ, GB;
(740) Buřov  Eva, JUDr., Bratislava, SK;

(111) 207403

(151) 14.10.2004
(180) 15.4.2013
(210) 941-2003
(220) 15.4.2003
(442) 7.7.2004
(732)
ETTRANS, a. s., Revolu n  3289/13, 400 95
st  nad Labem, CZ;
(740) Meřkov  Viera, Ing., Bratislava, SK;

(111) 207404

(151) 14.10.2004
 (180) 15.4.2013
 (210) 942-2003
 (220) 15.4.2003
 (442) 7.7.2004
 (732) ČETRANS, a. s., Revoluční 3289/13, 400 95 Ústí nad Labem, CZ;
 (740) Mešková Viera, Ing., Bratislava, SK;

(111) 207405

(151) 14.10.2004
 (180) 15.4.2013
 (210) 943-2003
 (220) 15.4.2003
 (442) 7.7.2004
 (732) ČETRANS, a. s., Revoluční 3289/13, 400 95 Ústí nad Labem, CZ;
 (740) Mešková Viera, Ing., Bratislava, SK;

(111) 207406

(151) 14.10.2004
 (180) 16.4.2013
 (210) 953-2003
 (220) 16.4.2003
 (442) 7.7.2004
 (732) MIPEL, akciová spoločnosť, 1. mája 705, 031 01 Liptovský Mikuláš, SK;

(111) 207407

(151) 14.10.2004
 (180) 2.5.2013
 (210) 1127-2003
 (220) 2.5.2003
 (442) 7.7.2004
 (732) TATRÍN, spoločnosť s ručením obmedzeným, Vajanského 34, 917 00 Trnava, SK;
 (740) Kováčik Štefan, Ing., Bratislava, SK;

(111) 207408

(151) 14.10.2004
 (180) 2.5.2013
 (210) 1128-2003
 (220) 2.5.2003
 (442) 7.7.2004
 (732) TATRÍN, spoločnosť s ručením obmedzeným, Vajanského 34, 917 00 Trnava, SK;
 (740) Kováčik Štefan, Ing., Bratislava, SK;

(111) 207409

(151) 14.10.2004
 (180) 2.5.2013
 (210) 1129-2003
 (220) 2.5.2003
 (442) 7.7.2004
 (732) TATRÍN, spoločnosť s ručením obmedzeným, Vajanského 34, 917 00 Trnava, SK;
 (740) Kováčik Štefan, Ing., Bratislava, SK;

(111) 207410

(151) 14.10.2004
 (180) 2.5.2013
 (210) 1130-2003
 (220) 2.5.2003
 (442) 7.7.2004
 (732) TATRÍN, spoločnosť s ručením obmedzeným, Vajanského 34, 917 00 Trnava, SK;
 (740) Kováčik Štefan, Ing., Bratislava, SK;

(111) 207411

(151) 14.10.2004
 (180) 2.5.2013
 (210) 1131-2003
 (220) 2.5.2003
 (442) 7.7.2004
 (732) TATRÍN, spoločnosť s ručením obmedzeným, Vajanského 34, 917 00 Trnava, SK;
 (740) Kováčik Štefan, Ing., Bratislava, SK;

(111) 207412

(151) 14.10.2004
 (180) 2.5.2013
 (210) 1133-2003
 (220) 2.5.2003
 (442) 7.7.2004
 (732) TATRÍN, spoločnosť s ručením obmedzeným, Vajanského 34, 917 00 Trnava, SK;
 (740) Kováčik Štefan, Ing., Bratislava, SK;

(111) 207413

(151) 14.10.2004
 (180) 2.5.2013
 (210) 1134-2003
 (220) 2.5.2003
 (442) 7.7.2004
 (732) TATRÍN, spoločnosť s ručením obmedzeným, Vajanského 34, 917 00 Trnava, SK;
 (740) Kováčik Štefan, Ing., Bratislava, SK;

(111) 207414

(151) 14.10.2004
 (180) 5.5.2013
 (210) 1154-2003
 (220) 5.5.2003
 (442) 7.7.2004
 (732) Orange Personal Communications Services Limited, St. James Court, Great Park Road, Almondsbury Park, Bradley Stoke, Bristol, GB;
 (740) Csekes Erika, JUDr., Bratislava, SK;

(111) 207415

(151) 14.10.2004
 (180) 5.5.2013
 (210) 1155-2003
 (220) 5.5.2003
 (442) 7.7.2004
 (732) Orange Personal Communications Services Limited, St. James Court, Great Park Road, Almondsbury Park, Bradley Stoke, Bristol, GB;
 (740) Csekes Erika, JUDr., Bratislava, SK;

(111) 207416

(151) 14.10.2004
(180) 5.5.2013
(210) 1156-2003
(220) 5.5.2003
(442) 7.7.2004
(732) Orange Personal Communications Services Limited, St. James Court, Great Park Road, Almondsbury Park, Bradley Stoke, Bristol, GB;
(740) Csekes Erika, JUDr., Bratislava, SK;

(111) 207417

(151) 14.10.2004
(180) 5.5.2013
(210) 1157-2003
(220) 5.5.2003
(442) 7.7.2004
(732) Orange Personal Communications Services Limited, St. James Court, Great Park Road, Almondsbury Park, Bradley Stoke, Bristol, GB;
(740) Csekes Erika, JUDr., Bratislava, SK;

(111) 207418

(151) 14.10.2004
(180) 6.5.2013
(210) 1179-2003
(220) 6.5.2003
(442) 7.7.2004
(732) Radoma, s. r. o., Prešov, Kapušany pri Prešove 534, 082 12 Kapušany pri Prešove, SK;

(111) 207419

(151) 14.10.2004
(180) 6.5.2013
(210) 1180-2003
(220) 6.5.2003
(442) 7.7.2004
(732) Radoma, s. r. o., Prešov, Kapušany pri Prešove 534, 082 12 Kapušany pri Prešove, SK;

(111) 207420

(151) 14.10.2004
(180) 6.5.2013
(210) 1181-2003
(220) 6.5.2003
(442) 7.7.2004
(732) Radoma, s. r. o., Prešov, Kapušany pri Prešove 534, 082 12 Kapušany pri Prešove, SK;

(111) 207421

(151) 14.10.2004
(180) 6.5.2013
(210) 1182-2003
(220) 6.5.2003
(442) 7.7.2004
(732) Radoma, s. r. o., Prešov, Kapušany pri Prešove 534, 082 12 Kapušany pri Prešove, SK;

(111) 207422

(151) 14.10.2004
(180) 6.5.2013
(210) 1183-2003
(220) 6.5.2003
(442) 7.7.2004
(732) Radoma, s. r. o., Prešov, Kapušany pri Prešove 534, 082 12 Kapušany pri Prešove, SK;

(111) 207423

(151) 14.10.2004
(180) 7.5.2013
(210) 1186-2003
(220) 7.5.2003
(442) 7.7.2004
(732) Tatra - Leasing, spoločnosť s ručením obmedzeným, Továrnská 10, 811 09 Bratislava, SK;

(111) 207424

(151) 14.10.2004
(180) 7.5.2013
(210) 1189-2003
(220) 7.5.2003
(442) 7.7.2004
(732) SAM HOLDING, a. s., Hlavná 108, 040 01 Košice, SK;
(740) Kubínyi Peter, Bc., Trenčín, SK;

(111) 207425

(151) 14.10.2004
(180) 7.5.2013
(210) 1190-2003
(220) 7.5.2003
(442) 7.7.2004
(732) JNČ, s. r. o., Novohradská 35, 370 08 České Budějovice, CZ;
(740) Hojčuš Peter, Ing., Bratislava, SK;

(111) 207426

(151) 14.10.2004
(180) 7.5.2013
(210) 1191-2003
(220) 7.5.2003
(442) 7.7.2004
(732) MUDr. Mária Tóthová - MMT, Winterova 62, 921 01 Piešťany, SK;

(111) 207427

(151) 14.10.2004
(180) 7.5.2013
(210) 1192-2003
(220) 7.5.2003
(442) 7.7.2004
(732) Euroad CZ, s. r. o., Konopná 6, 617 00 Brno, CZ;
(740) Kováčik Štefan, Ing., Bratislava, SK;

(111) 207428

(151) 14.10.2004
 (180) 7.5.2013
 (210) 1193-2003
 (220) 7.5.2003
 (442) 7.7.2004
 (732) Euroad CZ, s. r. o., Konopná 6, 617 00 Brno, CZ;
 (740) Kováčik Štefan, Ing., Bratislava, SK;

(111) 207429

(151) 14.10.2004
 (180) 7.5.2013
 (210) 1194-2003
 (220) 7.5.2003
 (442) 7.7.2004
 (732) Euroad CZ, s. r. o., Konopná 6, 617 00 Brno, CZ;
 (740) Kováčik Štefan, Ing., Bratislava, SK;

(111) 207430

(151) 14.10.2004
 (180) 9.5.2013
 (210) 1198-2003
 (220) 9.5.2003
 (442) 7.7.2004
 (732) Velvana, a. s., 273 24 Velvary, CZ;
 (740) Bachratá Magdaléna, Mgr., Bratislava, SK;

(111) 207431

(151) 14.10.2004
 (180) 9.5.2013
 (210) 1199-2003
 (220) 9.5.2003
 (442) 7.7.2004
 (732) MERCK & Co., Inc., One Merck Drive, Whitehouse Station, New Jersey, US;
 (740) Bušová Eva, JUDr., Bratislava, SK;

(111) 207432

(151) 14.10.2004
 (180) 9.5.2013
 (210) 1200-2003
 (220) 9.5.2003
 (442) 7.7.2004
 (732) Exxon Mobil Corporation, spoločnosť zriadená podľa zákonov štátu New Jersey, 5959 Las Colinas Boulevard, Irving, Texas 75039-2298, US;
 (740) Tomeš Pavol, Ing., Bratislava, SK;

(111) 207433

(151) 14.10.2004
 (180) 9.5.2013
 (210) 1201-2003
 (220) 9.5.2003
 (442) 7.7.2004
 (732) DOW AGROSCIENCES LLC, 9330 Zionsville Road, Indianapolis, Indiana 46268, US;
 (740) Bezák Marián, Ing., Bratislava, SK;

(111) 207434

(151) 14.10.2004
 (180) 9.5.2013
 (210) 1205-2003
 (220) 9.5.2003
 (442) 7.7.2004
 (732) DaimlerChrysler Corporation, spoločnosť zriadená a existujúca podľa práva štátu Delaware, 1000 Chrysler Drive, Auburn Hills, Michigan 48326, US;
 (740) Juran Svetozár, JUDr., Bratislava, SK;

(111) 207435

(151) 14.10.2004
 (180) 9.5.2013
 (210) 1210-2003
 (220) 9.5.2003
 (442) 7.7.2004
 (732) ACTION SPORTS, s. r. o., Rovniakova 13, 851 02 Bratislava, SK;

(111) 207436

(151) 14.10.2004
 (180) 9.5.2013
 (210) 1213-2003
 (220) 9.5.2003
 (442) 7.7.2004
 (732) S. C. JOHNSON & SON, INC., 1525 Howe Street, Racine, Wisconsin 53403-2236, US;
 (740) Žovicová Viera, Mgr., Bratislava, SK;

(111) 207437

(151) 14.10.2004
 (180) 12.5.2013
 (210) 1215-2003
 (220) 12.5.2003
 (310) 189285
 (320) 3.3.2003
 (330) CZ
 (442) 7.7.2004
 (732) Kofola a. s., Za drahou 165/1, 794 01 Krnov - Pod Bezručovým vrchem, CZ;
 (740) Záhurecký Eugen, JUDr., Banská Bystrica, SK;

(111) 207438

(151) 14.10.2004
 (180) 12.5.2013
 (210) 1216-2003
 (220) 12.5.2003
 (442) 7.7.2004
 (732) Coffea Drinks, s. r. o., Koperníková 15, 917 01 Trnava, SK;

(111) 207439

(151) 14.10.2004
 (180) 12.5.2013
 (210) 1217-2003
 (220) 12.5.2003
 (442) 7.7.2004
 (732) Pečivárne Liptovský Hrádok, s. r. o., Liptovská Porúbka 347, 033 01 Liptovský Hrádok, SK;
 (740) Holakovský Štefan, Ing., Bratislava, SK;

(111) 207440

(151) 14.10.2004
(180) 12.5.2013
(210) 1220-2003
(220) 12.5.2003
(442) 7.7.2004
(732) LOGI & CA, s. r. o., Za Sokolovňou 1, 811 04 Bratislava, SK;
(740) Šujanová Mária, Ing., Bratislava, SK;

(111) 207441

(151) 14.10.2004
(180) 13.5.2013
(210) 1231-2003
(220) 13.5.2003
(442) 7.7.2004
(732) Janitor Peter, Budimír 100, 044 43 Budimír, SK;
Šichula Peter, Humenská 6, 040 11 Košice, SK;

(111) 207442

(151) 14.10.2004
(180) 13.5.2013
(210) 1233-2003
(220) 13.5.2003
(442) 7.7.2004
(732) AUTOCITY, s. r. o., Bratislavská 18, 949 01 Nitra, SK;
(740) Beleščák Ladislav, Ing., Piešťany, SK;

(111) 207443

(151) 14.10.2004
(180) 14.5.2013
(210) 1234-2003
(220) 14.5.2003
(442) 7.7.2004
(732) CHEMOLAK, a. s., Továrnská 7, 919 04 Smolenice, SK;

(111) 207444

(151) 14.10.2004
(180) 14.5.2013
(210) 1243-2003
(220) 14.5.2003
(442) 7.7.2004
(732) MILEX GALANTA, a. s., Školská 2, 924 19 Galanta, SK;
(740) Litvákova Edita, Ing., Bratislava, SK;

(111) 207445

(151) 14.10.2004
(180) 14.5.2013
(210) 1247-2003
(220) 14.5.2003
(442) 7.7.2004
(732) BIG BOY RESTAURANTS INTERNATIONAL LLC, 4199 Marcy, Warren, Michigan 48091-1799, US;
(740) Čechvalová Dagmar, Bratislava, SK;

(111) 207446

(151) 14.10.2004
(180) 14.5.2013
(210) 1248-2003
(220) 14.5.2003
(442) 7.7.2004
(732) COLGATE-PALMOLIVE COMPANY, a Delaware corporation, 300 Park Avenue, New York, NY 10022, US;
(740) Čechvalová Dagmar, Bratislava, SK;

(111) 207447

(151) 14.10.2004
(180) 19.5.2013
(210) 1270-2003
(220) 19.5.2003
(442) 7.7.2004
(732) SAKRETE, INC., P. O. Box 17087, St. Bernard, Cincinnati, Ohio 45217, US;
(740) Bušová Eva, JUDr., Bratislava, SK;

(111) 207448

(151) 14.10.2004
(180) 19.5.2013
(210) 1271-2003
(220) 19.5.2003
(442) 7.7.2004
(732) SAKRETE, INC., P. O. Box 17087, St. Bernard, Cincinnati, Ohio 45217, US;
(740) Bušová Eva, JUDr., Bratislava, SK;

(111) 207449

(151) 14.10.2004
(180) 19.5.2013
(210) 1281-2003
(220) 19.5.2003
(442) 7.7.2004
(732) BetónRacio, s. r. o., Skladová 2, 917 00 Trnava, SK;

(111) 207450

(151) 14.10.2004
(180) 19.5.2013
(210) 1282-2003
(220) 19.5.2003
(442) 7.7.2004
(732) BetónRacio, s. r. o., Skladová 2, 917 00 Trnava, SK;

(111) 207451

(151) 14.10.2004
(180) 19.5.2013
(210) 1283-2003
(220) 19.5.2003
(442) 7.7.2004
(732) BetónRacio, s. r. o., Skladová 2, 917 00 Trnava, SK;

(111) 207452

(151) 14.10.2004
 (180) 19.5.2013
 (210) 1284-2003
 (220) 19.5.2003
 (442) 7.7.2004
 (732) BetónRacio, s. r. o., Skladová 2, 917 00 Tmava, SK;

(111) 207453

(151) 14.10.2004
 (180) 19.5.2013
 (210) 1285-2003
 (220) 19.5.2003
 (442) 7.7.2004
 (732) BetónRacio, s. r. o., Skladová 2, 917 00 Tmava, SK;

(111) 207454

(151) 14.10.2004
 (180) 19.5.2013
 (210) 1286-2003
 (220) 19.5.2003
 (442) 7.7.2004
 (732) BetónRacio, s. r. o., Skladová 2, 917 00 Tmava, SK;

(111) 207455

(151) 14.10.2004
 (180) 19.5.2013
 (210) 1287-2003
 (220) 19.5.2003
 (442) 7.7.2004
 (732) BetónRacio, s. r. o., Skladová 2, 917 00 Tmava, SK;

(111) 207456

(151) 14.10.2004
 (180) 20.5.2013
 (210) 1292-2003
 (220) 20.5.2003
 (442) 7.7.2004
 (732) Sluková Mária, PhDr., F. Kráľa 7, 811 05 Bratislava, SK;
 (740) Neuschl Vladimír, Mgr. Ing., Bratislava, SK;

(111) 207457

(151) 14.10.2004
 (180) 21.5.2013
 (210) 1304-2003
 (220) 21.5.2003
 (442) 7.7.2004
 (732) PHARMA UNITED INC., 255 Keele St., Toronto, Ontario, M6P-2K1, CA;
 (740) Mešková Viera, Ing., Bratislava, SK;

(111) 207458

(151) 14.10.2004
 (180) 21.5.2013
 (210) 1310-2003
 (220) 21.5.2003
 (442) 7.7.2004
 (732) HISAMITSU PHARMACEUTICAL CO., INC., 408, Tashirodaikan-machi, Tosu-shi, Saga 841-0017, JP;
 (740) Fajnorová Mária, Ing., Bratislava, SK;

(111) 207459

(151) 14.10.2004
 (180) 22.5.2013
 (210) 1311-2003
 (220) 22.5.2003
 (442) 7.7.2004
 (732) MASPEX WADOWICE Sp. z o. o., Chopina 39, 34-100 Wadowice, PL;
 (740) Kajabová Monika, JUDr., Bratislava, SK;

(111) 207460

(151) 14.10.2004
 (180) 22.5.2013
 (210) 1312-2003
 (220) 22.5.2003
 (442) 7.7.2004
 (732) Československá obchodní banka, a. s., Na Příkopě 854/14, 110 00 Praha 1 - Nové Město, CZ;
 (740) Budaj Miroslav, JUDr., Bratislava, SK;

(111) 207461

(151) 14.10.2004
 (180) 22.5.2013
 (210) 1313-2003
 (220) 22.5.2003
 (442) 7.7.2004
 (732) Československá obchodní banka, a. s., Na Příkopě 854/14, 110 00 Praha 1 - Nové Město, CZ;
 (740) Budaj Miroslav, JUDr., Bratislava, SK;

(111) 207462

(151) 14.10.2004
 (180) 22.5.2013
 (210) 1314-2003
 (220) 22.5.2003
 (442) 7.7.2004
 (732) Československá obchodní banka, a. s., Na Příkopě 854/14, 110 00 Praha 1 - Nové Město, CZ;
 (740) Budaj Miroslav, JUDr., Bratislava, SK;

(111) 207463

(151) 14.10.2004
 (180) 22.5.2013
 (210) 1315-2003
 (220) 22.5.2003
 (442) 7.7.2004
 (732) Československá obchodní banka, a. s., Na Příkopě 854/14, 110 00 Praha 1 - Nové Město, CZ;
 (740) Budaj Miroslav, JUDr., Bratislava, SK;

(111) 207464

(151) 14.10.2004
 (180) 22.5.2013
 (210) 1316-2003
 (220) 22.5.2003
 (442) 7.7.2004
 (732) Československá obchodní banka, a. s., Na Příkopě 854/14, 110 00 Praha 1 - Nové Město, CZ;
 (740) Budaj Miroslav, JUDr., Bratislava, SK;

(111) 207465

(151) 14.10.2004
(180) 22.5.2013
(210) 1317-2003
(220) 22.5.2003
(442) 7.7.2004
(732) Československá obchodní banka, a. s., Na Příkopě 854/14, 110 00 Praha 1 - Nové Město, CZ;
(740) Budaj Miroslav, JUDr., Bratislava, SK;

(111) 207466

(151) 14.10.2004
(180) 22.5.2013
(210) 1318-2003
(220) 22.5.2003
(442) 7.7.2004
(732) Československá obchodní banka, a. s., Na Příkopě 854/14, 110 00 Praha 1 - Nové Město, CZ;
(740) Budaj Miroslav, JUDr., Bratislava, SK;

(111) 207467

(151) 14.10.2004
(180) 22.5.2013
(210) 1319-2003
(220) 22.5.2003
(442) 7.7.2004
(732) Československá obchodní banka, a. s., Na Příkopě 854/14, 110 00 Praha 1 - Nové Město, CZ;
(740) Budaj Miroslav, JUDr., Bratislava, SK;

(111) 207468

(151) 14.10.2004
(180) 22.5.2013
(210) 1320-2003
(220) 22.5.2003
(442) 7.7.2004
(732) Československá obchodní banka, a. s., Na Příkopě 854/14, 110 00 Praha 1 - Nové Město, CZ;
(740) Budaj Miroslav, JUDr., Bratislava, SK;

(111) 207469

(151) 14.10.2004
(180) 22.5.2013
(210) 1321-2003
(220) 22.5.2003
(442) 7.7.2004
(732) Československá obchodní banka, a. s., Na Příkopě 854/14, 110 00 Praha 1 - Nové Město, CZ;
(740) Budaj Miroslav, JUDr., Bratislava, SK;

(111) 207470

(151) 14.10.2004
(180) 22.5.2013
(210) 1322-2003
(220) 22.5.2003
(442) 7.7.2004
(732) Československá obchodní banka, a. s., Na Příkopě 854/14, 110 00 Praha 1 - Nové Město, CZ;
(740) Budaj Miroslav, JUDr., Bratislava, SK;

(111) 207471

(151) 14.10.2004
(180) 22.5.2013
(210) 1323-2003
(220) 22.5.2003
(442) 7.7.2004
(732) Československá obchodní banka, a. s., Na Příkopě 854/14, 110 00 Praha 1 - Nové Město, CZ;
(740) Budaj Miroslav, JUDr., Bratislava, SK;

(111) 207472

(151) 14.10.2004
(180) 22.5.2013
(210) 1324-2003
(220) 22.5.2003
(442) 7.7.2004
(732) Československá obchodní banka, a. s., Na Příkopě 854/14, 110 00 Praha 1 - Nové Město, CZ;
(740) Budaj Miroslav, JUDr., Bratislava, SK;

(111) 207473

(151) 14.10.2004
(180) 22.5.2013
(210) 1325-2003
(220) 22.5.2003
(442) 7.7.2004
(732) Československá obchodní banka, a. s., Na Příkopě 854/14, 110 00 Praha 1 - Nové Město, CZ;
(740) Budaj Miroslav, JUDr., Bratislava, SK;

(111) 207474

(151) 14.10.2004
(180) 22.5.2013
(210) 1326-2003
(220) 22.5.2003
(442) 7.7.2004
(732) Československá obchodní banka, a. s., Na Příkopě 854/14, 110 00 Praha 1 - Nové Město, CZ;
(740) Budaj Miroslav, JUDr., Bratislava, SK;

(111) 207475

(151) 14.10.2004
(180) 22.5.2013
(210) 1327-2003
(220) 22.5.2003
(442) 7.7.2004
(732) Československá obchodní banka, a. s., Na Příkopě 854/14, 110 00 Praha 1 - Nové Město, CZ;
(740) Budaj Miroslav, JUDr., Bratislava, SK;

(111) 207476

(151) 14.10.2004
(180) 22.5.2013
(210) 1328-2003
(220) 22.5.2003
(442) 7.7.2004
(732) Československá obchodní banka, a. s., Na Příkopě 854/14, 110 00 Praha 1 - Nové Město, CZ;
(740) Budaj Miroslav, JUDr., Bratislava, SK;

(111) 207477

(151) 14.10.2004
 (180) 22.5.2013
 (210) 1329-2003
 (220) 22.5.2003
 (442) 7.7.2004
 (732) Československá obchodní banka, a. s., Na Příkopě 854/14, 110 00 Praha 1 - Nové Město, CZ;
 (740) Budaj Miroslav, JUDr., Bratislava, SK;

(111) 207478

(151) 14.10.2004
 (180) 22.5.2013
 (210) 1342-2003
 (220) 22.5.2003
 (442) 7.7.2004
 (732) DRAGAŠ SAŠA - DAMI, Clementisa 33/3, 971 01 Prievidza, SK;

(111) 207479

(151) 14.10.2004
 (180) 22.5.2013
 (210) 1343-2003
 (220) 22.5.2003
 (442) 7.7.2004
 (732) Budz Jaroslav, Hraničná 657/3, 058 01 Poprad, SK;

(111) 207480

(151) 14.10.2004
 (180) 22.5.2013
 (210) 1344-2003
 (220) 22.5.2003
 (442) 7.7.2004
 (732) A. W. G., spol. s r. o., Okružná 5, 917 01 Trnava, SK;

(111) 207481

(151) 14.10.2004
 (180) 22.5.2013
 (210) 1348-2003
 (220) 22.5.2003
 (442) 7.7.2004
 (732) LANTANA - záhrady, s. r. o., Železničná 14, 962 32 Sliač, SK;

(111) 207482

(151) 14.10.2004
 (180) 22.5.2013
 (210) 1349-2003
 (220) 22.5.2003
 (442) 7.7.2004
 (732) LANTANA - záhrady, s. r. o., Železničná 14, 962 32 Sliač, SK;

(111) 207483

(151) 14.10.2004
 (180) 22.5.2013
 (210) 1350-2003
 (220) 22.5.2003
 (442) 7.7.2004
 (732) SMÍPE SLOVAKIA, s. r. o., Hattalova 8, 831 03 Bratislava, SK;

(111) 207484

(151) 14.10.2004
 (180) 29.5.2013
 (210) 1392-2003
 (220) 29.5.2003
 (442) 7.7.2004
 (732) HERBA DRUG, s. r. o., Mlynská 1335, 053 11 Smižany, SK;

(111) 207485

(151) 14.10.2004
 (180) 29.5.2013
 (210) 1393-2003
 (220) 29.5.2003
 (442) 7.7.2004
 (732) HERBA DRUG, s. r. o., Mlynská 1335, 053 11 Smižany, SK;

(111) 207486

(151) 14.10.2004
 (180) 29.5.2013
 (210) 1394-2003
 (220) 29.5.2003
 (442) 7.7.2004
 (732) HERBA DRUG, s. r. o., Mlynská 1335, 053 11 Smižany, SK;

(111) 207487

(151) 14.10.2004
 (180) 29.5.2013
 (210) 1395-2003
 (220) 29.5.2003
 (442) 7.7.2004
 (732) HERBA DRUG, s. r. o., Mlynská 1335, 053 11 Smižany, SK;

(111) 207488

(151) 14.10.2004
 (180) 2.6.2013
 (210) 1442-2003
 (220) 2.6.2003
 (442) 7.7.2004
 (732) Pecháč Norbert, Ing. - ZETAX, kpt. Jaroša 45, 927 01 Šaľa, SK;

(111) 207489

(151) 14.10.2004
 (180) 18.6.2013
 (210) 1638-2003
 (220) 18.6.2003
 (442) 7.7.2004
 (732) PROGRESS CYCLE, a. s., V náklích 7, 147 00 Praha 4, CZ;
 (740) ROTT, RŮŽIČKA & GUTTMANN, v. o. s., Bratislava, SK;

(111) 207490

(151) 14.10.2004
(180) 18.6.2013
(210) 1639-2003
(220) 18.6.2003
(442) 7.7.2004
(732) Hrádek Richard, Smetanovy sady 15, 301 37 Plzeň, CZ;

(111) 207491

(151) 14.10.2004
(180) 18.6.2013
(210) 1642-2003
(220) 18.6.2003
(442) 7.7.2004
(732) UNILEVER N. V., Weena 455, 3013 AL Rotterdam, NL;
(740) Fajnorová Mária, Ing., Bratislava, SK;

(111) 207492

(151) 14.10.2004
(180) 19.6.2013
(210) 1648-2003
(220) 19.6.2003
(442) 7.7.2004
(732) Prievidzská mliekareň, a. s., J. I. Bajzu 14, 971 42 Prievidza, SK;
(740) Holoubková Mária, Ing., Bratislava, SK;

(111) 207493

(151) 14.10.2004
(180) 19.6.2013
(210) 1649-2003
(220) 19.6.2003
(442) 7.7.2004
(732) Prievidzská mliekareň, a. s., J. I. Bajzu 14, 971 42 Prievidza, SK;
(740) Holoubková Mária, Ing., Bratislava, SK;

(111) 207494

(151) 14.10.2004
(180) 19.6.2013
(210) 1650-2003
(220) 19.6.2003
(442) 7.7.2004
(732) Prievidzská mliekareň, a. s., J. I. Bajzu 14, 971 42 Prievidza, SK;
(740) Holoubková Mária, Ing., Bratislava, SK;

(111) 207495

(151) 14.10.2004
(180) 24.6.2013
(210) 1694-2003
(220) 24.6.2003
(442) 7.7.2004
(732) Shaw Industries Group, Inc., 616 East Walnut Avenue, P. O. Drawer 2128, Dalton, Georgia 30722-2128, US;
(740) ROTT, RŮŽIČKA & GUTTMANN, v. o. s., Bratislava, SK;

(111) 207496

(151) 14.10.2004
(180) 26.6.2013
(210) 1723-2003
(220) 26.6.2003
(442) 7.7.2004
(732) Opavia - LU, a. s., Vinohradská 2828/151, 130 00 Praha 3, CZ;
(740) Kováčik Štefan, Ing., Bratislava, SK;

(111) 207497

(151) 14.10.2004
(180) 27.6.2013
(210) 1740-2003
(220) 27.6.2003
(442) 7.7.2004
(732) Hrádok mäsokombinát, spol. s r. o., Mikušovská cesta 3022, 984 14 Lučenec, SK;
(740) Benko Milan, JUDr., Zvolen, SK;

(111) 207498

(151) 14.10.2004
(180) 27.6.2013
(210) 1741-2003
(220) 27.6.2003
(442) 7.7.2004
(732) Hrádok mäsokombinát, spol. s r. o., Mikušovská cesta 3022, 984 14 Lučenec, SK;
(740) Benko Milan, JUDr., Zvolen, SK;

(111) 207499

(151) 14.10.2004
(180) 27.6.2013
(210) 1742-2003
(220) 27.6.2003
(442) 7.7.2004
(732) Hrádok mäsokombinát, spol. s r. o., Mikušovská cesta 3022, 984 14 Lučenec, SK;
(740) Benko Milan, JUDr., Zvolen, SK;

(111) 207500

(151) 14.10.2004
(180) 27.6.2013
(210) 1743-2003
(220) 27.6.2003
(442) 7.7.2004
(732) Hrádok mäsokombinát, spol. s r. o., Mikušovská cesta 3022, 984 14 Lučenec, SK;
(740) Benko Milan, JUDr., Zvolen, SK;

(111) 207501

(151) 14.10.2004
(180) 27.6.2013
(210) 1745-2003
(220) 27.6.2003
(442) 7.7.2004
(732) Hrádok mäsokombinát, spol. s r. o., Mikušovská cesta 3022, 984 14 Lučenec, SK;
(740) Benko Milan, JUDr., Zvolen, SK;

(111) 207502

(151) 14.10.2004
 (180) 30.6.2013
 (210) 1780-2003
 (220) 30.6.2003
 (442) 7.7.2004
 (732) KOFT, s. r. o., Kaukazská ul. 2, 851 01 Bratislava, SK;
 (740) Dolanská Elena, RNDr., Bratislava, SK;

(111) 207503

(151) 14.10.2004
 (180) 1.7.2013
 (210) 1782-2003
 (220) 1.7.2003
 (310) 192584
 (320) 10.6.2003
 (330) CZ
 (442) 7.7.2004
 (732) Opavia - LU, a. s., Vinohradská 2828/151, 130 00 Praha 3, CZ;
 (740) Kováčik Štefan, Ing., Bratislava, SK;

(111) 207504

(151) 14.10.2004
 (180) 1.7.2013
 (210) 1783-2003
 (220) 1.7.2003
 (310) 192586
 (320) 10.6.2003
 (330) CZ
 (442) 7.7.2004
 (732) Opavia - LU, a. s., Vinohradská 2828/151, 130 00 Praha 3, CZ;
 (740) Kováčik Štefan, Ing., Bratislava, SK;

(111) 207505

(151) 14.10.2004
 (180) 1.7.2013
 (210) 1784-2003
 (220) 1.7.2003
 (310) 192585
 (320) 10.6.2003
 (330) CZ
 (442) 7.7.2004
 (732) Opavia - LU, a. s., Vinohradská 2828/151, 130 00 Praha 3, CZ;
 (740) Kováčik Štefan, Ing., Bratislava, SK;

(111) 207506

(151) 14.10.2004
 (180) 1.7.2013
 (210) 1793-2003
 (220) 1.7.2003
 (442) 7.7.2004
 (732) MUDr. Viliam DONIČ - TINTA - INK, Furčianska 69, 040 14 Košice, SK;
 (740) Gruber Dalibor, Ing., Košice, SK;

(111) 207507

(151) 14.10.2004
 (180) 7.7.2013
 (210) 1837-2003
 (220) 7.7.2003
 (442) 7.7.2004
 (732) EneCon spol. s r. o., Jasuschova 14, 040 23 Košice, SK;

(111) 207508

(151) 14.10.2004
 (180) 7.7.2013
 (210) 1839-2003
 (220) 7.7.2003
 (442) 7.7.2004
 (732) ALFA - TREND, spol. s r. o., Južná trieda č. 48, 040 01 Košice, SK;
 (740) Gruber Dalibor, Ing., Košice, SK;

(111) 207509

(151) 14.10.2004
 (180) 7.7.2013
 (210) 1852-2003
 (220) 7.7.2003
 (442) 7.7.2004
 (732) Píchal Stanislav, Revoluční 710, 798 41 Kostelec na Hané, CZ;
 (740) Labudík Miroslav, Ing., Kysucké Nové Mesto, SK;

(111) 207510

(151) 14.10.2004
 (180) 7.7.2013
 (210) 1860-2003
 (220) 7.7.2003
 (442) 7.7.2004
 (732) Saint-Gobain Weber Terranova spol. s r. o., Stará Vajnorská 139, 831 04 Bratislava, SK;
 (740) Porubčan Róbert, Ing., Ivanka pri Dunaji, SK;

(111) 207511

(151) 14.10.2004
 (180) 7.7.2013
 (210) 1864-2003
 (220) 7.7.2003
 (442) 7.7.2004
 (732) Saint-Gobain Weber Terranova spol. s r. o., Stará Vajnorská 139, 831 04 Bratislava, SK;
 (740) Porubčan Róbert, Ing., Ivanka pri Dunaji, SK;

(111) 207512

(151) 14.10.2004
 (180) 8.7.2013
 (210) 1866-2003
 (220) 8.7.2003
 (442) 7.7.2004
 (732) NIPPON KAYAKU KABUSHIKI KAISHA, 11-2, Fujimi 1-chome, Chiyoda-ku, Tokyo, JP;
 (740) Fajnorová Mária, Ing., Bratislava, SK;

(111) 207513

(151) 14.10.2004
(180) 8.7.2013
(210) 1867-2003
(220) 8.7.2003
(442) 7.7.2004
(732) OLMA, akciová spoločnosť, Pavelkova 18, 772 11 Olomouc, CZ;
(740) Žovicová Viera, Mgr., Bratislava, SK;

(111) 207514

(151) 14.10.2004
(180) 8.7.2013
(210) 1868-2003
(220) 8.7.2003
(442) 7.7.2004
(732) Vadovický Eugen, Ing., Liptel, Nová 318, 032 02 Závažná Poruba, SK;

(111) 207515

(151) 14.10.2004
(180) 9.7.2013
(210) 1888-2003
(220) 9.7.2003
(442) 7.7.2004
(732) TOMAX s. r. o., Radvanská 2, 811 01 Bratislava, SK;
(740) Porubčan Róbert, Ing., Ivanka pri Dunaji, SK;

(111) 207516

(151) 14.10.2004
(180) 9.7.2013
(210) 1889-2003
(220) 9.7.2003
(442) 7.7.2004
(732) TOMAX s. r. o., Radvanská 2, 811 01 Bratislava, SK;
(740) Porubčan Róbert, Ing., Ivanka pri Dunaji, SK;

(111) 207517

(151) 14.10.2004
(180) 4.8.2013
(210) 2161-2003
(220) 4.8.2003
(442) 7.7.2004
(732) Allied Domecq Spirits & Wine Limited, The Pavilions, Bridgwater Road, Bedminster Down, Bristol Avon BS13 8AR, GB;
(740) Čechvalová Dagmar, Bratislava, SK;

(111) 207518

(151) 14.10.2004
(180) 4.8.2013
(210) 2188-2003
(220) 4.8.2003
(442) 7.7.2004
(732) BRYNDZIAREŇ A SYRÁREŇ, s. r. o., SNP 5, 962 01 Zvolenská Slatina, SK;
(740) Dolanská Elena, RNDr., Bratislava, SK;

(111) 207519

(151) 14.10.2004
(180) 4.8.2013
(210) 2191-2003
(220) 4.8.2003
(442) 7.7.2004
(732) GlaxoSmithKline Biologicals S. A., Rue de l'Institut 89, B - 1330 Rixensart, BE;
(740) Fajnorová Mária, Ing., Bratislava, SK;

(111) 207522

(151) 14.10.2004
(180) 26.7.2010
(210) 2187-2000
(220) 26.7.2000
(442) 7.7.2004
(732) TESLA, a. s., Poděbradská 56/186, 180 66 Praha 9 - Hloubětín, CZ;
(740) Beleščák Ladislav, Ing., Piešťany, SK;

(111) 207523

(151) 14.10.2004
(180) 1.10.2012
(210) 2782-2002
(220) 1.10.2002
(442) 7.7.2004
(732) COPY & PRINT OFFICE, s. r. o., Partizánska cesta 30, 974 01 Banská Bystrica, SK;
(740) Belička Ivan, Ing., Banská Bystrica, SK;

(111) 207524

(151) 14.10.2004
(180) 15.10.2012
(210) 2941-2002
(220) 15.10.2002
(442) 7.7.2004
(732) Holinka Stanislav, Na nivách 2, 783 51 Olomouc - Samotíšky, CZ;
(740) Labudík Miroslav, Ing., Kysucké Nové Mesto, SK;

(111) 207525

(151) 14.10.2004
(180) 7.11.2012
(210) 3192-2002
(220) 7.11.2002
(442) 7.7.2004
(732) Autoban, s. r. o., U Sklárky 691, 407 22 Benešov nad Ploučnicí, CZ;
(740) Kubínyi Peter, Bc., Trenčín, SK;

(111) 207526

(151) 14.10.2004
(180) 19.12.2012
(210) 3733-2002
(220) 19.12.2002
(442) 7.7.2004
(732) NITTO DENKO CORPORATION, 1-2, Shimo-hozumi 1-chome, Ibaraki-shi, Osaka, JP;
(740) Fajnorová Mária, Ing., Bratislava, SK;

(111) 207527

(151) 14.10.2004
 (180) 20.12.2012
 (210) 3755-2002
 (220) 20.12.2002
 (442) 7.7.2004
 (732) Danone, spol. s r. o., Ivana Krasku 31, 917 05
 Trnava - Modranka, SK;
 (740) Fajnorová Mária, Ing., Bratislava, SK;

(111) 207533

(151) 14.10.2004
 (180) 22.5.2013
 (210) 1335-2003
 (220) 22.5.2003
 (442) 7.7.2004
 (732) Československá obchodní banka, a. s., Na Příkopě 854/14, 110 00 Praha 1 - Nové Město, CZ;
 (740) Budaj Miroslav, JUDr., Bratislava, SK;

(111) 207528

(151) 14.10.2004
 (180) 22.5.2013
 (210) 1330-2003
 (220) 22.5.2003
 (442) 7.7.2004
 (732) Československá obchodní banka, a. s., Na Příkopě 854/14, 110 00 Praha 1 - Nové Město, CZ;
 (740) Budaj Miroslav, JUDr., Bratislava, SK;

(111) 207534

(151) 14.10.2004
 (180) 22.5.2013
 (210) 1336-2003
 (220) 22.5.2003
 (442) 7.7.2004
 (732) Československá obchodní banka, a. s., Na Příkopě 854/14, 110 00 Praha 1 - Nové Město, CZ;
 (740) Budaj Miroslav, JUDr., Bratislava, SK;

(111) 207529

(151) 14.10.2004
 (180) 22.5.2013
 (210) 1331-2003
 (220) 22.5.2003
 (442) 7.7.2004
 (732) Československá obchodní banka, a. s., Na Příkopě 854/14, 110 00 Praha 1 - Nové Město, CZ;
 (740) Budaj Miroslav, JUDr., Bratislava, SK;

(111) 207535

(151) 14.10.2004
 (180) 22.5.2013
 (210) 1337-2003
 (220) 22.5.2003
 (442) 7.7.2004
 (732) Československá obchodní banka, a. s., Na Příkopě 854/14, 110 00 Praha 1 - Nové Město, CZ;
 (740) Budaj Miroslav, JUDr., Bratislava, SK;

(111) 207530

(151) 14.10.2004
 (180) 22.5.2013
 (210) 1332-2003
 (220) 22.5.2003
 (442) 7.7.2004
 (732) Československá obchodní banka, a. s., Na Příkopě 854/14, 110 00 Praha 1 - Nové Město, CZ;
 (740) Budaj Miroslav, JUDr., Bratislava, SK;

(111) 207536

(151) 14.10.2004
 (180) 22.5.2013
 (210) 1338-2003
 (220) 22.5.2003
 (442) 7.7.2004
 (732) Československá obchodní banka, a. s., Na Příkopě 854/14, 110 00 Praha 1 - Nové Město, CZ;
 (740) Budaj Miroslav, JUDr., Bratislava, SK;

(111) 207531

(151) 14.10.2004
 (180) 22.5.2013
 (210) 1333-2003
 (220) 22.5.2003
 (442) 7.7.2004
 (732) Československá obchodní banka, a. s., Na Příkopě 854/14, 110 00 Praha 1 - Nové Město, CZ;
 (740) Budaj Miroslav, JUDr., Bratislava, SK;

(111) 207537

(151) 14.10.2004
 (180) 22.5.2013
 (210) 1339-2003
 (220) 22.5.2003
 (442) 7.7.2004
 (732) Československá obchodní banka, a. s., Na Příkopě 854/14, 110 00 Praha 1 - Nové Město, CZ;
 (740) Budaj Miroslav, JUDr., Bratislava, SK;

(111) 207532

(151) 14.10.2004
 (180) 22.5.2013
 (210) 1334-2003
 (220) 22.5.2003
 (442) 7.7.2004
 (732) Československá obchodní banka, a. s., Na Příkopě 854/14, 110 00 Praha 1 - Nové Město, CZ;
 (740) Budaj Miroslav, JUDr., Bratislava, SK;

(111) 207538

(151) 14.10.2004
 (180) 22.5.2013
 (210) 1340-2003
 (220) 22.5.2003
 (442) 7.7.2004
 (732) Československá obchodní banka, a. s., Na Příkopě 854/14, 110 00 Praha 1 - Nové Město, CZ;
 (740) Budaj Miroslav, JUDr., Bratislava, SK;

(111) 207539

(151) 14.10.2004
(180) 22.5.2013
(210) 1341-2003
(220) 22.5.2003
(442) 7.7.2004
(732) Československá obchodní banka, a. s., Na Příkopě 854/14, 110 00 Praha 1 - Nové Město, CZ;
(740) Budaj Miroslav, JUDr., Bratislava, SK;

(111) 207540

(151) 14.10.2004
(180) 28.5.2013
(210) 1386-2003
(220) 28.5.2003
(442) 7.7.2004
(732) SYSKOS, s. r. o., Godrova 3, 811 06 Bratislava, SK;

(111) 207541

(151) 14.10.2004
(180) 2.6.2013
(210) 1437-2003
(220) 2.6.2003
(442) 7.7.2004
(732) TRASER, spol. s r. o., Priemyselná 12/828, 924 01 Galanta, SK;

(111) 207542

(151) 14.10.2004
(180) 3.6.2013
(210) 1465-2003
(220) 3.6.2003
(442) 7.7.2004
(732) Šabík Viktor, Ing. Arch., Samova 4, 949 01 Nitra, SK;
(740) Beleščák Ladislav, Ing., Piešťany, SK;

(111) 207543

(151) 14.10.2004
(180) 5.6.2013
(210) 1499-2003
(220) 5.6.2003
(442) 7.7.2004
(732) Toma Anton - TOMA, Veľké Uherce 630, 958 41 Veľké Uherce, SK;
(740) Beleščák Ladislav, Ing., Piešťany, SK;

(111) 207544

(151) 14.10.2004
(180) 5.6.2013
(210) 1500-2003
(220) 5.6.2003
(442) 7.7.2004
(732) Toma Anton - TOMA, Veľké Uherce 630, 958 41 Veľké Uherce, SK;
(740) Beleščák Ladislav, Ing., Piešťany, SK;

(111) 207545

(151) 14.10.2004
(180) 5.6.2013
(210) 1501-2003
(220) 5.6.2003
(442) 7.7.2004
(732) Toma Anton - TOMA, Veľké Uherce 630, 958 41 Veľké Uherce, SK;
(740) Beleščák Ladislav, Ing., Piešťany, SK;

(111) 207546

(151) 14.10.2004
(180) 5.6.2013
(210) 1502-2003
(220) 5.6.2003
(442) 7.7.2004
(732) Toma Anton - TOMA, Veľké Uherce 630, 958 41 Veľké Uherce, SK;
(740) Beleščák Ladislav, Ing., Piešťany, SK;

(111) 207547

(151) 14.10.2004
(180) 5.6.2013
(210) 1503-2003
(220) 5.6.2003
(442) 7.7.2004
(732) Toma Anton - TOMA, Veľké Uherce 630, 958 41 Veľké Uherce, SK;
(740) Beleščák Ladislav, Ing., Piešťany, SK;

(111) 207548

(151) 14.10.2004
(180) 5.6.2013
(210) 1505-2003
(220) 5.6.2003
(442) 7.7.2004
(732) Toma Anton - TOMA, Veľké Uherce 630, 958 41 Veľké Uherce, SK;
(740) Beleščák Ladislav, Ing., Piešťany, SK;

(111) 207549

(151) 14.10.2004
(180) 5.6.2013
(210) 1506-2003
(220) 5.6.2003
(442) 7.7.2004
(732) Toma Anton - TOMA, Veľké Uherce 630, 958 41 Veľké Uherce, SK;
(740) Beleščák Ladislav, Ing., Piešťany, SK;

(111) 207550

(151) 14.10.2004
(180) 5.6.2013
(210) 1508-2003
(220) 5.6.2003
(442) 7.7.2004
(732) Ragáč Jozef, Ing., Perecká 2970/25, 934 01 Levice, SK;

(111) 207551

(151) 14.10.2004
 (180) 6.6.2013
 (210) 1509-2003
 (220) 6.6.2003
 (442) 7.7.2004
 (732) Vina Caliterra S. A., Av. Nueva Tajamar 481, Torre Sur Of. 503, Las Condes, Santiago, CL;
 (740) Bušová Eva, JUDr., Bratislava, SK;

(111) 207557

(151) 14.10.2004
 (180) 6.6.2013
 (210) 1515-2003
 (220) 6.6.2003
 (442) 7.7.2004
 (732) J. & P. Coats, Limited, 155 St. Vincent Street, Glasgow, Scotland, GB;
 (740) Bezák Marián, Ing., Bratislava, SK;

(111) 207552

(151) 14.10.2004
 (180) 6.6.2013
 (210) 1510-2003
 (220) 6.6.2003
 (442) 7.7.2004
 (732) Vina Errazuriz S. A., Edif. World Trade Center, Av. Nueva Tajamar No. 481, Of. No. 503, Torre Sur, 5° Piso, Las Condes, Santiago, CL;
 (740) Bušová Eva, JUDr., Bratislava, SK;

(111) 207558

(151) 14.10.2004
 (180) 6.6.2013
 (210) 1516-2003
 (220) 6.6.2003
 (442) 7.7.2004
 (732) J. & P. Coats, Limited, 155 St. Vincent Street, Glasgow, Scotland, GB;
 (740) Bezák Marián, Ing., Bratislava, SK;

(111) 207553

(151) 14.10.2004
 (180) 6.6.2013
 (210) 1511-2003
 (220) 6.6.2003
 (442) 7.7.2004
 (732) Vina Errazuriz S. A., Edif. World Trade Center, Av. Nueva Tajamar No. 481, Of. No. 503, Torre Sur, 5° Piso, Las Condes, Santiago, CL;
 (740) Bušová Eva, JUDr., Bratislava, SK;

(111) 207559

(151) 14.10.2004
 (180) 6.6.2013
 (210) 1517-2003
 (220) 6.6.2003
 (442) 7.7.2004
 (732) J. & P. Coats, Limited, 155 St. Vincent Street, Glasgow, Scotland, GB;
 (740) Bezák Marián, Ing., Bratislava, SK;

(111) 207554

(151) 14.10.2004
 (180) 6.6.2013
 (210) 1512-2003
 (220) 6.6.2003
 (442) 7.7.2004
 (732) Vina Caliterra S. A., Av. Nueva Tajamar 481, Torre Sur Of. 503, Las Condes, Santiago, CL;
 (740) Bušová Eva, JUDr., Bratislava, SK;

(111) 207560

(151) 14.10.2004
 (180) 6.6.2013
 (210) 1518-2003
 (220) 6.6.2003
 (442) 7.7.2004
 (732) J. & P. Coats, Limited, 155 St. Vincent Street, Glasgow, Scotland, GB;
 (740) Bezák Marián, Ing., Bratislava, SK;

(111) 207555

(151) 14.10.2004
 (180) 6.6.2013
 (210) 1513-2003
 (220) 6.6.2003
 (442) 7.7.2004
 (732) Vina Caliterra S. A., Av. Nueva Tajamar 481, Torre Sur Of. 503, Las Condes, Santiago, CL;
 (740) Bušová Eva, JUDr., Bratislava, SK;

(111) 207561

(151) 14.10.2004
 (180) 6.6.2013
 (210) 1519-2003
 (220) 6.6.2003
 (442) 7.7.2004
 (732) J. & P. Coats, Limited, 155 St. Vincent Street, Glasgow, Scotland, GB;
 (740) Bezák Marián, Ing., Bratislava, SK;

(111) 207556

(151) 14.10.2004
 (180) 6.6.2013
 (210) 1514-2003
 (220) 6.6.2003
 (442) 7.7.2004
 (732) HEWLETT - PACKARD DEVELOPMENT COMPANY, L. P., Texas Limited Partnership, 20555 State Highway 249, Houston, Texas 77070, US;
 (740) Tomeš Pavol, Ing., Bratislava, SK;

(111) 207562

(151) 14.10.2004
 (180) 6.6.2013
 (210) 1524-2003
 (220) 6.6.2003
 (442) 7.7.2004
 (732) Hrabovský Karol/Karol Hrabovský - AA - CITY - TAXI, Hečkova 36, 010 01 Žilina, SK;

(111) 207563

(151) 14.10.2004
(180) 9.6.2013
(210) 1529-2003
(220) 9.6.2003
(310) Z-259056
(320) 19.12.2002
(330) PL
(442) 7.7.2004
(732) Przedsiębiorstwo Farmaceutyczne "JELFA" Spółka Akcyjna, ul. Wincentego Pola 21, Jelenia Góra 58-500, PL;
(740) Bušová Eva, JUDr., Bratislava, SK;

(111) 207564

(151) 14.10.2004
(180) 9.6.2013
(210) 1535-2003
(220) 9.6.2003
(442) 7.7.2004
(732) DEXIA banka Slovensko a. s., Hodžova 11, 010 11 Žilina, SK;

(111) 207565

(151) 14.10.2004
(180) 9.6.2013
(210) 1536-2003
(220) 9.6.2003
(442) 7.7.2004
(732) DEXIA banka Slovensko a. s., Hodžova 11, 010 11 Žilina, SK;

(111) 207566

(151) 14.10.2004
(180) 9.6.2013
(210) 1538-2003
(220) 9.6.2003
(442) 7.7.2004
(732) VULM, a. s., Horná 36, 900 01 Modra, SK;
(740) Guniš Jaroslav, Mgr., Bratislava, SK;

(111) 207567

(151) 14.10.2004
(180) 9.6.2013
(210) 1539-2003
(220) 9.6.2003
(442) 7.7.2004
(732) VULM, a. s., Horná 36, 900 01 Modra, SK;
(740) Guniš Jaroslav, Mgr., Bratislava, SK;

(111) 207568

(151) 14.10.2004
(180) 9.6.2013
(210) 1546-2003
(220) 9.6.2003
(442) 7.7.2004
(732) DaimlerChrysler Corporation, 1000 Chrysler Drive, Auburn Hills, Michigan 48326, US;
(740) Guniš Jaroslav, Mgr., Bratislava, SK;

(111) 207569

(151) 14.10.2004
(180) 10.6.2013
(210) 1547-2003
(220) 10.6.2003
(442) 7.7.2004
(732) ENERGOTEAM, s. r. o., P. Mudroňa 5, 010 01 Žilina, SK;

(111) 207570

(151) 14.10.2004
(180) 10.6.2013
(210) 1548-2003
(220) 10.6.2003
(442) 7.7.2004
(732) OKI, s. r. o., Stará Vajnorská 17, 831 04 Bratislava, SK;
(740) Hojčuš Peter, Ing., Bratislava, SK;

(111) 207571

(151) 14.10.2004
(180) 13.6.2013
(210) 1596-2003
(220) 13.6.2003
(442) 7.7.2004
(732) LINEÁL družstvo pre výrobu a obchod, Talihof, 900 23 Pezinok - Talihof, SK;
(740) Porubčan Róbert, Ing., Ivanka pri Dunaji, SK;

(111) 207572

(151) 14.10.2004
(180) 13.6.2013
(210) 1597-2003
(220) 13.6.2003
(442) 7.7.2004
(732) JohnsonDiversey, Inc., 8310 16th Street, Sturtevant, Wisconsin 53177-0902, US;
(740) Žovicová Viera, Mgr., Bratislava, SK;

(111) 207573

(151) 14.10.2004
(180) 13.6.2013
(210) 1598-2003
(220) 13.6.2003
(442) 7.7.2004
(732) Fosfa, akciová spoločnosť, Hraniční 268, 691 41 Břeclav - Poštorná, CZ;
(740) Suchoňová Katarína, JUDr., Banská Bystrica, SK;

(111) 207574

(151) 14.10.2004
(180) 13.6.2013
(210) 1599-2003
(220) 13.6.2003
(442) 7.7.2004
(732) HUBERT J. E., s. r. o., Vinárska ulica č. 137, 926 01 Sereď, SK;
(740) Budaj Miroslav, JUDr., Bratislava, SK;

(111) 207575

(151) 14.10.2004
 (180) 13.6.2013
 (210) 1600-2003
 (220) 13.6.2003
 (442) 7.7.2004
 (732) FRAGOKOV Prešov, výrobné družstvo, Budovateľská 65, 080 01 Prešov, SK;

(111) 207576

(151) 14.10.2004
 (180) 16.6.2013
 (210) 1609-2003
 (220) 16.6.2003
 (442) 7.7.2004
 (732) Spravodaj Nitra, spol. s r. o., Kmeľkova 10, 949 01 Nitra, SK;
 (740) Máčajová Mária, Ing., Nitra, SK;

(111) 207577

(151) 14.10.2004
 (180) 16.6.2013
 (210) 1610-2003
 (220) 16.6.2003
 (442) 7.7.2004
 (732) Ruman Rastislav, Javorová 11, 052 01 Spišská Nová Ves, SK;

(111) 207578

(151) 14.10.2004
 (180) 16.6.2013
 (210) 1611-2003
 (220) 16.6.2003
 (442) 7.7.2004
 (732) TIPOS, a. s., Brečtanova 1, 830 07 Bratislava, SK;
 (740) Litváková Edita, Ing., Bratislava, SK;

(111) 207579

(151) 14.10.2004
 (180) 16.6.2013
 (210) 1612-2003
 (220) 16.6.2003
 (442) 7.7.2004
 (732) TIPOS, a. s., Brečtanova 1, 830 07 Bratislava, SK;
 (740) Litváková Edita, Ing., Bratislava, SK;

(111) 207580

(151) 14.10.2004
 (180) 16.6.2013
 (210) 1613-2003
 (220) 16.6.2003
 (442) 7.7.2004
 (732) TIPOS, a. s., Brečtanova 1, 830 07 Bratislava, SK;
 (740) Litváková Edita, Ing., Bratislava, SK;

(111) 207581

(151) 14.10.2004
 (180) 16.6.2013
 (210) 1614-2003
 (220) 16.6.2003

(442) 7.7.2004

(732) TIPOS, a. s., Brečtanova 1, 830 07 Bratislava, SK;
 (740) Litváková Edita, Ing., Bratislava, SK;

(111) 207582

(151) 14.10.2004
 (180) 16.6.2013
 (210) 1617-2003
 (220) 16.6.2003
 (442) 7.7.2004
 (732) WALTEC, spol. s r. o., Miletičova 23, 821 09 Bratislava, SK;
 (740) Hojčuš Peter, Ing., Bratislava, SK;

(111) 207583

(151) 14.10.2004
 (180) 16.6.2013
 (210) 1618-2003
 (220) 16.6.2003
 (442) 7.7.2004
 (732) WASEC, s. r. o., Miletičova 23, 821 09 Bratislava, SK;
 (740) Hojčuš Peter, Ing., Bratislava, SK;

(111) 207584

(151) 14.10.2004
 (180) 17.6.2013
 (210) 1622-2003
 (220) 17.6.2003
 (442) 7.7.2004
 (732) TITAN, spol. s r. o., Skryšovská 449, 393 01 Pelhřimov, CZ;
 (740) ROTT, RŮŽIČKA & GUTTMANN, v. o. s., Bratislava, SK;

(111) 207585

(151) 14.10.2004
 (180) 18.6.2013
 (210) 1626-2003
 (220) 18.6.2003
 (442) 7.7.2004
 (732) Solatube International, Inc., 2210 Oak Ridge Way, Vista, California 92083, US;
 (740) Fajnorová Mária, Ing., Bratislava, SK;

(111) 207586

(151) 14.10.2004
 (180) 18.6.2013
 (210) 1634-2003
 (220) 18.6.2003
 (442) 7.7.2004
 (732) Shaw Industries Group, Inc., 616 East Walnut Avenue, P. O. Drawer 2128, Dalton, Georgia 30722-2128, US;
 (740) ROTT, RŮŽIČKA & GUTTMANN, v. o. s., Bratislava, SK;

(111) 207587

(151) 14.10.2004
(180) 18.6.2013
(210) 1635-2003
(220) 18.6.2003
(442) 7.7.2004
(732) Shaw Industries Group, Inc., 616 East Walnut Avenue, P. O. Drawer 2128, Dalton, Georgia 30722-2128, US;
(740) ROTT, RŮŽIČKA & GUTTMANN, v. o. s., Bratislava, SK;

(111) 207588

(151) 14.10.2004
(180) 19.6.2013
(210) 1651-2003
(220) 19.6.2003
(442) 7.7.2004
(732) Peter Grečko - RYS, Martinčekova 3, 821 09 Bratislava 2, SK;
(740) Holoubková Mária, Ing., Bratislava, SK;

(111) 207589

(151) 14.10.2004
(180) 19.6.2013
(210) 1652-2003
(220) 19.6.2003
(442) 7.7.2004
(732) TRAN-QUANG-NINH, Slatinská 1333/4, 957 04 Bánovce nad Bebravou, SK;

(111) 207590

(151) 14.10.2004
(180) 19.6.2013
(210) 1653-2003
(220) 19.6.2003
(310) 190457
(320) 8.4.2003
(330) CZ
(442) 7.7.2004
(732) Opavia - LU, a. s., Vinohradská 2828/151, 130 00 Praha 3, CZ;
(740) Kováčik Štefan, Ing., Bratislava, SK;

(111) 207591

(151) 14.10.2004
(180) 20.6.2013
(210) 1662-2003
(220) 20.6.2003
(442) 7.7.2004
(732) PALMA - TUMYS, a. s., Račianska 76, 836 04 Bratislava, SK;
(740) ROTT, RŮŽIČKA & GUTTMANN, v. o. s., Bratislava, SK;

(111) 207592

(151) 14.10.2004
(180) 20.6.2013
(210) 1665-2003
(220) 20.6.2003
(442) 7.7.2004

(732) Aventis Pharma Deutschland GmbH, Brüningstrasse 50, 65926 Frankfurt am Main, DE;
(740) Fajnorová Mária, Ing., Bratislava, SK;

(111) 207593

(151) 14.10.2004
(180) 20.6.2013
(210) 1667-2003
(220) 20.6.2003
(442) 7.7.2004
(732) FBE Bratislava, s. r. o., Lazaretská 29, 811 09 Bratislava, SK;

(111) 207594

(151) 14.10.2004
(180) 20.6.2013
(210) 1669-2003
(220) 20.6.2003
(442) 7.7.2004
(732) LEVICKE MLIEKÁRNE, a. s., Júrska cesta č. 2, 934 01 Levice, SK;
(740) Litvákova Edita, Ing., Bratislava, SK;

(111) 207595

(151) 14.10.2004
(180) 20.6.2013
(210) 1670-2003
(220) 20.6.2003
(442) 7.7.2004
(732) Slovenské liehovary a likérky, a. s., Trnavská cesta, 920 41 Leopoldov, SK;
(740) Ondruš Ján, JUDr., Bratislava, SK;

(111) 207596

(151) 14.10.2004
(180) 23.6.2013
(210) 1676-2003
(220) 23.6.2003
(442) 7.7.2004
(732) Kováč Štefan, Ing., Vojenská 84, 934 01 Levice, SK;

(111) 207597

(151) 14.10.2004
(180) 23.6.2013
(210) 1677-2003
(220) 23.6.2003
(442) 7.7.2004
(732) Slovenská elektrizačná prenosová sústava, a. s., Miletičova 5, 824 84 Bratislava, SK;
(740) Bachratá Magdaléna, Mgr., Bratislava, SK;

(111) 207598

(151) 14.10.2004
(180) 23.6.2013
(210) 1679-2003
(220) 23.6.2003
(442) 7.7.2004
(732) Diageo North America, Inc., 6 Landmark Square, Stamford, Connecticut 06901, US;
(740) Fajnorová Mária, Ing., Bratislava, SK;

(111) 207599

(151) 14.10.2004
 (180) 23.6.2013
 (210) 1680-2003
 (220) 23.6.2003
 (442) 7.7.2004
 (732) Diageo North America, Inc., 6 Landmark Square, Stamford, Connecticut 06901, US;
 (740) Fajnorová Mária, Ing., Bratislava, SK;

(111) 207605

(151) 14.10.2004
 (180) 23.6.2013
 (210) 1688-2003
 (220) 23.6.2003
 (442) 7.7.2004
 (732) EUROTABACCO, spol. s r. o., Mostná 6, 821 07 Bratislava, SK;
 (740) Litváková Edita, Ing., Bratislava, SK;

(111) 207600

(151) 14.10.2004
 (180) 23.6.2013
 (210) 1681-2003
 (220) 23.6.2003
 (442) 7.7.2004
 (732) Diageo North America, Inc., 6 Landmark Square, Stamford, Connecticut 06901, US;
 (740) Fajnorová Mária, Ing., Bratislava, SK;

(111) 207606

(151) 14.10.2004
 (180) 23.6.2013
 (210) 1689-2003
 (220) 23.6.2003
 (442) 7.7.2004
 (732) V. K. Konzulex, s. r. o., Miletičova 7, 821 08 Bratislava, SK;

(111) 207601

(151) 14.10.2004
 (180) 23.6.2013
 (210) 1682-2003
 (220) 23.6.2003
 (442) 7.7.2004
 (732) Diageo North America, Inc., 6 Landmark Square, Stamford, Connecticut 06901, US;
 (740) Fajnorová Mária, Ing., Bratislava, SK;

(111) 207607

(151) 14.10.2004
 (180) 24.6.2013
 (210) 1690-2003
 (220) 24.6.2003
 (442) 7.7.2004
 (732) Valocka Milan, Šoltésovej 2139/26, 960 01 Zvolen, SK;

(111) 207602

(151) 14.10.2004
 (180) 23.6.2013
 (210) 1683-2003
 (220) 23.6.2003
 (442) 7.7.2004
 (732) Diageo North America, Inc., 6 Landmark Square, Stamford, Connecticut 06901, US;
 (740) Fajnorová Mária, Ing., Bratislava, SK;

(111) 207608

(151) 14.10.2004
 (180) 24.6.2013
 (210) 1691-2003
 (220) 24.6.2003
 (442) 7.7.2004
 (732) Marek Reháč - graphicator.com, Stummerova 371/54, 955 01 Topoľčany, SK;

(111) 207603

(151) 14.10.2004
 (180) 23.6.2013
 (210) 1684-2003
 (220) 23.6.2003
 (442) 7.7.2004
 (732) Diageo United Kingdom Limited, 8 Henrietta Place, London W1G 0NB, GB;
 (740) Fajnorová Mária, Ing., Bratislava, SK;

(111) 207609

(151) 14.10.2004
 (180) 24.6.2013
 (210) 1692-2003
 (220) 24.6.2003
 (442) 7.7.2004
 (732) AB - COM, s. r. o., Gogoľova 1, 955 01 Topoľčany, SK;

(111) 207604

(151) 14.10.2004
 (180) 23.6.2013
 (210) 1685-2003
 (220) 23.6.2003
 (442) 7.7.2004
 (732) Mgr. Maroš Brešťanský - Insign, Námestie sv. Michala 23, 920 01 Hlohovec, SK;
 (740) Guniš Jaroslav, Mgr., Bratislava, SK;

(111) 207610

(151) 14.10.2004
 (180) 24.6.2013
 (210) 1693-2003
 (220) 24.6.2003
 (442) 7.7.2004
 (732) HERTOP, spol. s r. o., Pivovarnícka 4, 955 01 Topoľčany, SK;

(111) 207611

(151) 14.10.2004
(180) 24.6.2013
(210) 1695-2003
(220) 24.6.2003
(442) 7.7.2004
(732) IREL, spol. s r. o., Brožíkova 19, 638 00 Brno, CZ;
(740) ROTT, RŮŽIČKA & GUTTMANN, v. o. s., Bratislava, SK;

(111) 207612

(151) 14.10.2004
(180) 24.6.2013
(210) 1696-2003
(220) 24.6.2003
(442) 7.7.2004
(732) IREL, spol. s r. o., Brožíkova 19, 638 00 Brno, CZ;
(740) ROTT, RŮŽIČKA & GUTTMANN, v. o. s., Bratislava, SK;

(111) 207613

(151) 14.10.2004
(180) 24.6.2013
(210) 1697-2003
(220) 24.6.2003
(310) 78/197,769
(320) 24.12.2002
(330) US
(442) 7.7.2004
(732) Amylin Pharmaceuticals, Inc., 9373 Towne Centre Drive, San Diego, California 92121, US;
(740) Bezák Marián, Ing., Bratislava, SK;

(111) 207614

(151) 14.10.2004
(180) 27.6.2013
(210) 1728-2003
(220) 27.6.2003
(442) 7.7.2004
(732) Home Credit Slovakia, a. s., Winterova 7, 921 22 Piešťany, SK;

(111) 207615

(151) 14.10.2004
(180) 27.6.2013
(210) 1748-2003
(220) 27.6.2003
(442) 7.7.2004
(732) Ing. ŽUFFA Ladislav, patentový zástupca, Svätoplukova 29, 058 01 Poprad, SK;

(111) 207616

(151) 14.10.2004
(180) 27.6.2013
(210) 1759-2003
(220) 27.6.2003
(442) 7.7.2004
(732) Baliarne obchodu, a. s., Poprad, Hraničná 664/16, 058 01 Poprad, SK;
(740) Žuffa Ladislav, Ing., Poprad, SK;

(111) 207617

(151) 14.10.2004
(180) 30.6.2013
(210) 1781-2003
(220) 30.6.2003
(442) 7.7.2004
(732) KOFT, s. r. o., Kaukazská ul. 2, 851 01 Bratislava, SK;
(740) Dolanská Elena, RNDr., Bratislava, SK;

(111) 207618

(151) 14.10.2004
(180) 1.7.2013
(210) 1786-2003
(220) 1.7.2003
(442) 7.7.2004
(732) BEIERSDORF AG, Unnastrasse 48, 20253 Hamburg, DE;
(740) Fajnorová Mária, Ing., Bratislava, SK;

(111) 207619

(151) 14.10.2004
(180) 1.7.2013
(210) 1794-2003
(220) 1.7.2003
(442) 7.7.2004
(732) EXIMPO, v.o.s., Furčianska 21, 040 14 Košice, SK;
(740) Gruber Dalibor, Ing., Košice, SK;

(111) 207620

(151) 14.10.2004
(180) 7.7.2013
(210) 1841-2003
(220) 7.7.2003
(442) 7.7.2004
(732) AXON PRO s.r.o., Pražská 1, 811 04 Bratislava, SK;

(111) 207621

(151) 14.10.2004
(180) 8.7.2013
(210) 1878-2003
(220) 8.7.2003
(442) 7.7.2004
(732) Vitis trade, s. r. o., Sásovská cesta 41, 974 01 Banská Bystrica, SK;

(111) 207622

(151) 14.10.2004
(180) 8.7.2013
(210) 1880-2003
(220) 8.7.2003
(442) 7.7.2004
(732) SLOVPOS a. s., Pradiareň 40, 060 01 Kežmarok, SK;
(740) Tomešová Ingrid, Mgr., Bratislava, SK;

(111) 207623

(151) 14.10.2004
(180) 8.7.2013
(210) 1885-2003
(220) 8.7.2003

(442) 7.7.2004
 (732) Pivovar Stein, štátny podnik, Blumentálska 19,
 816 13 Bratislava, SK;
 (740) Guniš Jaroslav, Mgr., Bratislava, SK;

(111) 207624
 (151) 14.10.2004
 (180) 9.7.2013
 (210) 1886-2003
 (220) 9.7.2003
 (442) 7.7.2004
 (732) Drake Beam Morin, Inc., 100 Park Avenue, New
 York, New York 10017, US;
 (740) Bušová Eva, JUDr., Bratislava, SK;

(111) 207625
 (151) 14.10.2004
 (180) 9.7.2013
 (210) 1887-2003
 (220) 9.7.2003
 (442) 7.7.2004
 (732) Drake Beam Morin, Inc., 100 Park Avenue, New
 York, New York 10017, US;
 (740) Bušová Eva, JUDr., Bratislava, SK;

(111) 207626
 (151) 14.10.2004
 (180) 9.7.2013
 (210) 1901-2003
 (220) 9.7.2003
 (442) 7.7.2004
 (732) UNION LESNÍ BRÁNA, a. s., Novosedlická 125,
 417 03 Dubí 3, CZ;
 (740) PATENTSERVIS BRATISLAVA, a. s., Brati-
 slava, SK;

(111) 207627
 (151) 14.10.2004
 (180) 10.7.2013
 (210) 1903-2003
 (220) 10.7.2003
 (442) 7.7.2004
 (732) Pfizer Ireland Pharmaceuticals, Pottery Road,
 Dun Laoghaire Co., Dublin, IE;
 (740) Bušová Eva, JUDr., Bratislava, SK;

(111) 207628
 (151) 14.10.2004
 (180) 10.7.2013
 (210) 1904-2003
 (220) 10.7.2003
 (442) 7.7.2004
 (732) COLGATE-PALMOLIVE COMPANY, a Dela-
 ware Corporation, 300 Park Avenue, New York,
 NY 10022, US;
 (740) Čechvalová Dagmar, Bratislava, SK;

(111) 207629
 (151) 14.10.2004
 (180) 10.7.2013
 (210) 1910-2003
 (220) 10.7.2003

(442) 7.7.2004
 (732) Eastern Sugar Slovensko, a. s., Bratislavská cesta
 1246/9, 929 12 Dunajská Streda, SK;

(111) 207630
 (151) 14.10.2004
 (180) 10.7.2013
 (210) 1911-2003
 (220) 10.7.2003
 (442) 7.7.2004
 (732) Slovenské liehovary a likérky, a. s., Trnavská
 cesta, 920 41 Leopoldov, SK;
 (740) Ondruš Ján, JUDr., Bratislava, SK;

(111) 207631
 (151) 14.10.2004
 (180) 10.7.2013
 (210) 1915-2003
 (220) 10.7.2003
 (442) 7.7.2004
 (732) Komerční banka, a. s., Na Příkopě 33/969, 114 07
 Praha 1, CZ;
 (740) Bachratá Magdaléna, Mgr., Bratislava, SK;

(111) 207632
 (151) 14.10.2004
 (180) 10.7.2013
 (210) 1916-2003
 (220) 10.7.2003
 (310) 187785
 (320) 22.1.2003
 (330) CZ
 (442) 7.7.2004
 (732) Komerční banka, a. s., Na Příkopě 33/969, 114 07
 Praha 1, CZ;
 (740) Bachratá Magdaléna, Mgr., Bratislava, SK;

(111) 207633
 (151) 14.10.2004
 (180) 10.7.2013
 (210) 1917-2003
 (220) 10.7.2003
 (442) 7.7.2004
 (732) Kraft Foods Schweiz Holding AG, Bellerives-
 trasse 203, CH - 8008 Zürich, CH;
 (740) Fajnorová Mária, Ing., Bratislava, SK;

(111) 207634
 (151) 14.10.2004
 (180) 10.7.2013
 (210) 1921-2003
 (220) 10.7.2003
 (442) 7.7.2004
 (732) Slovenské liehovary a likérky, a. s., Trnavská
 cesta, 920 41 Leopoldov, SK;
 (740) Ondruš Ján, JUDr., Bratislava, SK;

(111) 207635
 (151) 14.10.2004
 (180) 11.7.2013
 (210) 1956-2003
 (220) 11.7.2003

(442) 7.7.2004
 (732) KOSS CORPORATION, a Delaware corporation, 4129 North Port Washington Avenue, Milwaukee, Wisconsin 53212-1052, US;
 (740) PATENTSERVIS BRATISLAVA, a. s., Bratislava, SK;

(111) 207636

(151) 14.10.2004
 (180) 11.7.2013
 (210) 1958-2003
 (220) 11.7.2003
 (442) 7.7.2004
 (732) KOSS CORPORATION, a Delaware corporation, 4129 North Port Washington Avenue, Milwaukee, Wisconsin 53212-1052, US;
 (740) PATENTSERVIS BRATISLAVA, a. s., Bratislava, SK;

(111) 207637

(151) 14.10.2004
 (180) 14.7.2013
 (210) 1959-2003
 (220) 14.7.2003
 (442) 7.7.2004
 (732) Beecham Group p. l. c., 980 Great West Road, Brentford, Middlesex TW8 9GS, GB;
 (740) Fajnorová Mária, Ing., Bratislava, SK;

(111) 207638

(151) 14.10.2004
 (180) 14.7.2013
 (210) 1967-2003
 (220) 14.7.2003
 (442) 7.7.2004
 (732) D.I.SEVEN Bezpečnostné služby, spol. s.r.o., Tomášikova 14, 821 03 Bratislava, SK;

(111) 207639

(151) 14.10.2004
 (180) 14.7.2013
 (210) 1968-2003
 (220) 14.7.2003
 (442) 7.7.2004
 (732) CITY I, s. r. o., Jánošíkova 264, 010 01 Žilina, SK;
 (740) ROTT, RŮŽIČKA & GUTTMANN, v. o. s., Bratislava, SK;

(111) 207640

(151) 14.10.2004
 (180) 14.7.2013
 (210) 1969-2003
 (220) 14.7.2003
 (442) 7.7.2004
 (732) CITY I, s. r. o., Jánošíkova 264, 010 01 Žilina, SK;
 (740) ROTT, RŮŽIČKA & GUTTMANN, v. o. s., Bratislava, SK;

(111) 207641

(151) 14.10.2004
 (180) 15.7.2013
 (210) 1985-2003

(220) 15.7.2003
 (442) 7.7.2004
 (732) Tommy's, s.r.o., Vodárenská 4608/98, 921 01 Piešťany, SK;

(111) 207642

(151) 14.10.2004
 (180) 16.7.2013
 (210) 2001-2003
 (220) 16.7.2003
 (442) 7.7.2004
 (732) HERBEX, spol. s r. o., Vinica 53, 991 28 Vinica, SK;

(111) 207643

(151) 14.10.2004
 (180) 16.7.2013
 (210) 2003-2003
 (220) 16.7.2003
 (442) 7.7.2004
 (732) HERBEX, spol. s r. o., Vinica 53, 991 28 Vinica, SK;

(111) 207644

(151) 14.10.2004
 (180) 16.7.2013
 (210) 2004-2003
 (220) 16.7.2003
 (442) 7.7.2004
 (732) Chowaniec Ján, Ing., eSPECT, s. r. o., Dolnočermánska 95, 949 01 Nitra, SK;

(111) 207645

(151) 14.10.2004
 (180) 17.7.2013
 (210) 2009-2003
 (220) 17.7.2003
 (442) 7.7.2004
 (732) "BOBOR" - STAVEBNÁ, VÝROBNÁ, INŽINIERSKA A OBCHODNÁ ČINNOSŤ, s. r. o., Čárskeho 7, 040 01 Košice, SK;
 (740) Gruber Dalibor, Ing., Košice, SK;

(111) 207646

(151) 14.10.2004
 (180) 17.7.2013
 (210) 2010-2003
 (220) 17.7.2003
 (442) 7.7.2004
 (732) DANIEL REPKA - DERATEX-EKO, POKROKU č. 16, 040 11 Košice, SK;
 (740) Gruber Dalibor, Ing., Košice, SK;

(111) 207647

(151) 14.10.2004
 (180) 17.7.2013
 (210) 2011-2003
 (220) 17.7.2003
 (442) 7.7.2004
 (732) Pečivárne Liptovský Hrádok, s. r. o., Liptovská Porúbka 347, 033 01 Liptovský Hrádok, SK;
 (740) Holakovský Štefan, Ing., Bratislava, SK;

(111) 207648

(151) 14.10.2004
 (180) 17.7.2013
 (210) 2012-2003
 (220) 17.7.2003
 (442) 7.7.2004
 (732) Pečivárne Liptovský Hrádok, s. r. o., Liptovská Porúbka 347, 033 01 Liptovský Hrádok, SK;
 (740) Holakovský Štefan, Ing., Bratislava, SK;

(111) 207649

(151) 14.10.2004
 (180) 17.7.2013
 (210) 2018-2003
 (220) 17.7.2003
 (310) 2331384
 (320) 7.5.2003
 (330) GB
 (442) 7.7.2004
 (732) GLAXO GROUP LIMITED, Glaxo Wellcome House, Berkeley Avenue, Greenford, Middlesex UB6 0NN, GB;
 (740) Fajnorová Mária, Ing., Bratislava, SK;

(111) 207650

(151) 14.10.2004
 (180) 17.7.2013
 (210) 2019-2003
 (220) 17.7.2003
 (442) 7.7.2004
 (732) EFCON INSURANCE AGENCY, Ges. m. b. H., Sturz Gasse 19, 1140 Wien, AT;
 (740) Litváková Edita, Ing., Bratislava, SK;

(111) 207651

(151) 14.10.2004
 (180) 17.7.2013
 (210) 2020-2003
 (220) 17.7.2003
 (442) 7.7.2004
 (732) EFCON INSURANCE AGENCY, Ges. m. b. H., Sturz Gasse 19, 1140 Wien, AT;
 (740) Litváková Edita, Ing., Bratislava, SK;

(111) 207652

(151) 14.10.2004
 (180) 18.7.2013
 (210) 2033-2003
 (220) 18.7.2003
 (442) 7.7.2004
 (732) SODEXHO ALLIANCE société anonyme, 3, avenue Newton, 781 80 Montigny-le Bretonneux, FR;
 (740) Hörmann Tomáš, Ing., Bratislava, SK;

(111) 207653

(151) 14.10.2004
 (180) 18.7.2013
 (210) 2034-2003
 (220) 18.7.2003
 (442) 7.7.2004

(732) THE CONCENTRATE MANUFACTURING COMPANY OF IRELAND, 20 Reid Street, Williams House, Hamilton, HM-11, Bermuda, BM;
 (740) Bezák Marián, Ing., Bratislava, SK;

(111) 207654

(151) 14.10.2004
 (180) 18.7.2013
 (210) 2035-2003
 (220) 18.7.2003
 (310) 1 177 563
 (320) 9.5.2003
 (330) CA
 (442) 7.7.2004
 (732) SABEX 2002 INC., 145, Jules Léger Street, Bo-ucherville, Quebec, J4B 7K8, CA;
 (740) PATENTSERVIS BRATISLAVA, a. s., Bratislava, SK;

(111) 207655

(151) 14.10.2004
 (180) 18.7.2013
 (210) 2036-2003
 (220) 18.7.2003
 (442) 7.7.2004
 (732) VILLA ATUEL, S. A., Don Balbino, s/n - Villa Atuel, 5500 San Rafael, Mendoza, AR;
 (740) PATENTSERVIS BRATISLAVA, a. s., Bratislava, SK;

(111) 207656

(151) 14.10.2004
 (180) 18.7.2013
 (210) 2037-2003
 (220) 18.7.2003
 (442) 7.7.2004
 (732) TOYOTA JIDOSHA KABUSHIKI KAISHA (also trading as TOYOTA MOTOR CORPORATION), 1, Toyota-cho, Toyota-shi, Aichi-ken, JP;
 (740) PATENTSERVIS BRATISLAVA, a. s., Bratislava, SK;

(111) 207657

(151) 14.10.2004
 (180) 18.7.2013
 (210) 2038-2003
 (220) 18.7.2003
 (442) 7.7.2004
 (732) BRECKLAND TOBACCO INTERNATIONAL LIMITED, 1220 N. Market, St. Suite 606, Wilmington, Delaware, US;
 (740) PATENTSERVIS BRATISLAVA, a. s., Bratislava, SK;

(111) 207658

(151) 14.10.2004
 (180) 18.7.2013
 (210) 2039-2003
 (220) 18.7.2003
 (442) 7.7.2004
 (732) VALTECH TORS, v. o. s., Dolní Bojanovice 852, 696 17 Dolní Bojanovice, CZ;
 (740) Hojčuš Peter, Ing., Bratislava, SK;

(111) 207659

(151) 14.10.2004
(180) 18.7.2013
(210) 2040-2003
(220) 18.7.2003
(442) 7.7.2004
(732) Baloušek Martin, Hráskeho 769, 256 01 Benešov, CZ;
(740) Holoubková Mária, Ing., Bratislava, SK;

(111) 207660

(151) 14.10.2004
(180) 18.7.2013
(210) 2047-2003
(220) 18.7.2003
(442) 7.7.2004
(732) Pergam, s. r. o., Sasinkova 11, 811 08 Bratislava, SK;

(111) 207661

(151) 14.10.2004
(180) 25.7.2013
(210) 2104-2003
(220) 25.7.2003
(442) 7.7.2004
(732) FABRYKI MEBLI "FORTE" S. A., Biala 1, 07 - 300 Ostrów Mazowiecka, PL;
(740) Labudík Miroslav, Ing., Kysucké Nové Mesto, SK;

(111) 207662

(151) 14.10.2004
(180) 28.7.2013
(210) 2108-2003
(220) 28.7.2003
(442) 7.7.2004
(732) NASK, s. r. o., Ludovíta Štúra 5, 932 01 Veľký Meder, SK;
(740) Hojčuš Peter, Ing., Bratislava, SK;

(111) 207663

(151) 14.10.2004
(180) 28.7.2013
(210) 2109-2003
(220) 28.7.2003
(442) 7.7.2004
(732) NASK, s. r. o., Ludovíta Štúra 5, 932 01 Veľký Meder, SK;
(740) Hojčuš Peter, Ing., Bratislava, SK;

(111) 207664

(151) 14.10.2004
(180) 28.7.2013
(210) 2110-2003
(220) 28.7.2003
(442) 7.7.2004
(732) NASK, s. r. o., Ludovíta Štúra 5, 932 01 Veľký Meder, SK;
(740) Hojčuš Peter, Ing., Bratislava, SK;

(111) 207665

(151) 14.10.2004
(180) 28.7.2013
(210) 2111-2003
(220) 28.7.2003
(442) 7.7.2004
(732) NASK, s. r. o., Ludovíta Štúra 5, 932 01 Veľký Meder, SK;
(740) Hojčuš Peter, Ing., Bratislava, SK;

(111) 207666

(151) 14.10.2004
(180) 1.8.2013
(210) 2150-2003
(220) 1.8.2003
(442) 7.7.2004
(732) ZSNP, a. s., Priemyselna 12, 965 63 Žiar nad Hronom, SK;

(111) 207667

(151) 14.10.2004
(180) 4.8.2013
(210) 2193-2003
(220) 4.8.2003
(442) 7.7.2004
(732) I. M. I. AUTO, spol. s r. o., Cabajská cesta 10, 949 01 Nitra, SK;
(740) Beleščák Ladislav, Ing., Piešťany, SK;

(111) 207668

(151) 14.10.2004
(180) 4.8.2013
(210) 2194-2003
(220) 4.8.2003
(442) 7.7.2004
(732) ALUPLAST, s. r. o., Moštenická ulica 8, 971 31 Prievidza, SK;
(740) Beleščák Ladislav, Ing., Piešťany, SK;

(111) 207669

(151) 14.10.2004
(180) 4.8.2013
(210) 2195-2003
(220) 4.8.2003
(442) 7.7.2004
(732) CHESTREAL, a. s., Mierové nám. 2, 903 01 Senec, SK;
(740) Bianchi Peter, JUDr., Bratislava, SK;

(111) 207670

(151) 14.10.2004
(180) 4.8.2013
(210) 2196-2003
(220) 4.8.2003
(442) 7.7.2004
(732) Alphaduct, a. s., Na Příkopě 12, 110 00 Praha, CZ;
(740) Beleščák Ladislav, Ing., Piešťany, SK;

(111) 207671

(151) 14.10.2004
 (180) 5.8.2013
 (210) 2200-2003
 (220) 5.8.2003
 (442) 7.7.2004
 (732) BELUPO LIJEKOVI I KOZMETIKA d. d., Danica 5, 48 000 Koprivnica, HR;
 (740) Fajnorová Mária, Ing., Bratislava, SK;

(111) 207672

(151) 14.10.2004
 (180) 5.8.2013
 (210) 2201-2003
 (220) 5.8.2003
 (442) 7.7.2004
 (732) BELUPO LIJEKOVI I KOZMETIKA d. d., Danica 5, 48 000 Koprivnica, HR;
 (740) Fajnorová Mária, Ing., Bratislava, SK;

(111) 207673

(151) 14.10.2004
 (180) 24.10.2013
 (210) 3103-2003
 (220) 24.10.2003
 (442) 7.7.2004
 (732) REVÚCKE KOBERCE SYNTETICKÉ, s. r. o., Priemyselná 306/9, 050 01 Revúca, SK;

(111) 207674

(151) 14.10.2004
 (180) 17.12.2013
 (210) 3686-2003
 (220) 17.12.2003
 (442) 7.7.2004
 (732) Vantarix trade, s. r. o., Štefánikova 36, 900 28 Ivanka pri Dunaji, SK;

(111) 207675

(151) 14.10.2004
 (180) 17.12.2013
 (210) 3687-2003
 (220) 17.12.2003
 (442) 7.7.2004
 (732) Vantarix trade, s. r. o., Štefánikova 36, 900 28 Ivanka pri Dunaji, SK;

(111) 207676

(151) 18.10.2004
 (180) 22.11.2011
 (210) 3506-2001
 (220) 22.11.2001
 (442) 8.10.2002
 (732) HAMÉ, a. s., Babice č. 572, 687 03 Babice, CZ;
 (740) Kajabová Monika, JUDr., Bratislava, SK;

(111) 207680

(151) 19.10.2004
 (180) 4.2.2012
 (210) 296-2002
 (220) 4.2.2002
 (442) 2.5.2003
 (732) Thai Union Frozen Products Public Company Limited, 979/12 M. Floor, S.M. Tower, Phaholythin Road, Samsennai, Phayathal, Bangkok 10400, TH;
 (740) PATENTSERVIS BRATISLAVA, a. s., Bratislava, SK;

(111) 207683

(151) 25.10.2004
 (180) 14.11.2011
 (210) 3372-2001
 (220) 14.11.2001
 (442) 8.10.2002
 (732) Calliope S. A. S., Route d'Artix B. P. 80, 641 50 Nogueres, FR;
 (740) Litváková Edita, Ing, Bratislava, SK;

(111) 207684

(151) 26.10.2004
 (180) 7.8.2013
 (210) 2227-2003
 (220) 7.8.2003
 (442) 7.10.2003
 (732) Nertex, s. r. o., Horná 21, 974 01 Banská Bystrica, SK;
 (740) Čechvalová Dagmar, Bratislava, SK;

(111) 207685

(151) 28.10.2004
 (180) 12.11.2011
 (210) 3333-2001
 (220) 12.11.2001
 (442) 4.3.2003
 (732) UNITED BRANDS, s. r. o., Petýrkova 3/1955, 140 00 Praha 4, CZ;
 (740) ROTT, RŮŽIČKA & GUTTMANN, v. o. s., Bratislava, SK;

(111) 207686

(151) 28.10.2004
 (180) 2.4.2012
 (210) 903-2002
 (220) 2.4.2002
 (442) 1.4.2003
 (732) LIKÉRKA HRUŠOV, s. r. o., Nižný Hrušov 150, 094 22 Nižný Hrušov, SK;

(111) 207687

(151) 28.10.2004
 (180) 2.4.2012
 (210) 905-2002
 (220) 2.4.2002
 (442) 1.4.2003
 (732) LIKÉRKA HRUŠOV, s. r. o., Nižný Hrušov 150, 094 22 Nižný Hrušov, SK;

Zapísané ochranné známky so zmenou

(210)	(111)	(210)	(111)	(210)	(111)	(210)	(111)
3158-2001	207682	1504-2003	207681	1725-2003	207521	1871-2003	207679
621-2002	207520	1687-2003	207677	1869-2003	207678		

(111) 207520

(151) 14.10.2004
 (180) 4.3.2012
 (210) 621-2002
 (220) 4.3.2002
 (442) 4.3.2003

8 (511) 18, 20, 22, 25, 28

(511) 18 - Aktovky, kufříky, batohy, cestovné kufre, cestovné tašky, chlebníky.
 20 - Spacie vaky na stanovanie.
 22 - Stany.
 25 - Odevy, obuv, klobučnícky tovar, športové oblečenie, lyžiarske rukavice, kožené bundy, športové topánky.
 28 - Hračky, hry, športové náradie, lopty.

(540)

(591) zelená, čierna
 (732) TOMIREX SLOVAKIA, s. r. o., Ipeľská 1, 040 11 Košice, SK;

(111) 207521

(151) 14.10.2004
 (180) 27.6.2013
 (210) 1725-2003
 (220) 27.6.2003
 (442) 7.7.2004

8 (511) 30, 35

(511) 30 - Káva, kávoviny.
 35 - Maloobchodná činnosť s potravinami (instantnými nápojmi v prášku).

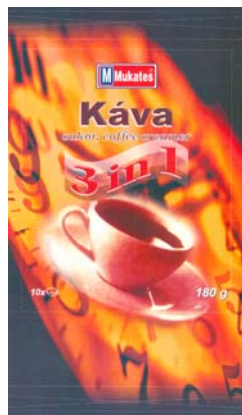
(540)

(591) červená, žltá, modrá, zelená
 (732) MUKATES, spol. s r. o., Továrnska štvrť 148, 059 51 Poprad - Matejovce, SK;
 (740) Porubčan Róbert, Ing., Ivanka pri Dunaji, SK;

(111) 207677

(151) 18.10.2004
 (180) 23.6.2013
 (210) 1687-2003
 (220) 23.6.2003
 (442) 7.7.2004

8 (511) 29

(511) 29 - Mlieko; mliečne nápoje; mliečne krémy a dezerty; iné mliečne výrobky; jogurty; kefir; smotana; šľahačka; maslo; tvaroh a výrobky z tvarohu.

(540) Milli 0 %

(732) FRIESLAND HUNGÁRIA Rt., Köntösgátsor 5-7, H-4031 Debrecen, HU;
 (740) Mešková Viera, Ing., Bratislava, SK;

(111) 207678

(151) 18.10.2004
 (180) 8.7.2013
 (210) 1869-2003
 (220) 8.7.2003
 (442) 7.7.2004

8 (511) 29, 30

(511) 29 - Mlieko a mliečne výrobky, najmä syry a tvarohy, tiež ochutené; srvátka, srvátkovo-mliečne potraviny; šľahačka, maslo a iné jedlé tuky; vajcia.
 30 - Výrobky z obilia na humánnu spotrebu, obilné vločky; pekárenské a cukrárske výrobky; sušienky, keksy; jogurty mrazené; mliečne nápoje kakaové, čokoládové a kávové; puding, zmrzlina.

(540) KARIČKA DUPLE SNACK

(732) SYRÁREŇ BEL SLOVENSKO a. s., Lastomírska 1, 071 01 Michalovce, SK;
 (740) ROTT, RŮŽIČKA & GUTTMANN, v. o. s., Bratislava, SK;

(111) 207679

(151) 18.10.2004
 (180) 8.7.2013
 (210) 1871-2003
 (220) 8.7.2003
 (442) 7.7.2004

8 (511) 29, 30

(511) 29 - Mlieko a mliečne výrobky, najmä syry a tvarohy, tiež ochutené; srvátka, srvátkovo-mliečne potraviny; šľahačka, maslo a iné jedlé tuky; vajcia.
 30 - Výrobky z obilia na humánnu spotrebu, obilné vločky; pekárenské a cukrárske výrobky; sušienky, keksy; jogurty mrazené; mliečne nápoje kakaové, čokoládové a kávové; puding, zmrzlina.

(540) KARIČKA TWIN SNACK

(732) SYRÁREŇ BEL SLOVENSKO a. s., Lastomírska 1, 071 01 Michalovce, SK;
 (740) ROTT, RŮŽIČKA & GUTTMANN, v. o. s., Bratislava, SK;

(111) 207681

(151) 19.10.2004

(180) 5.6.2013

(210) 1504-2003

(220) 5.6.2003

(442) 7.7.2004

8 (511) 30, 35

(511) 30 - Trvanlivé pečivo, jemné pečivo, sušienky, sucháre, keksy, biskvity, vafle, tyčinky, piškóty, cukrovinky, cukríky, karamelky, pralinky, oblátky, perníky, medovníky, zákusky, koláče, čokoládové a nečokoládové polevy, kakaové, čokoládové a ovocné príchuťi, náplne a krémy, zmrzliny, prísady do zmrzliny.

35 - Akvizičná, marketingová, inzertná činnosť pre uvedené tovary, reklamné informácie spojené s uvedenými tovarmi.

(540) DADA

(732) Toma Anton - TOMA, Veľké Uherce 630, 958 41 Veľké Uherce, SK;

(740) Beleščák Ladislav, Ing., Piešťany, SK;

(111) 207682

(151) 25.10.2004

(180) 25.10.2011

(210) 3158-2001

(220) 25.10.2001

(442) 8.10.2002

7 (511) 5, 30

(511) 5 - Liečivé cukrovinky.

30 - Cukrovinky, sladkosti, múčniky, cukor, cukríky, karamelky, žuvačky.

(540) VITALE

(732) Société des Produits Nestlé S. A., 1800 Vevey, CH;

(740) Mešková Viera, Ing., Bratislava, SK;

(111) 207976

(151) 8.12.2004

(180) 14.5.2013

(210) 1236-2003

(220) 14.5.2003

(442) 7.7.2004

7 (511) 5, 10, 17

(511) 5 - Lekárničky nie ako nábytok, naplnené lekárničky, prenosné plné lekárničky, autolekárničky, obväzový materiál, zdravotnícke alebo chirurgické obväzy, tlakové obväzy, ovínadlá, ovínadla škrtiace, hydrofilné alebo fixačné, trojrohá šatka ako obväzový materiál, náramenné obväzy na lekárske účely, gáza na obväzovanie, tampóny z gázy na lekárske účely, dezinfekčné prípravky, aseptická vlna, antiseptické prípravky, hemostatické tyčinky, hojivé náplasti, hygienické vložky, chirurgické plachty, izotermické plachty pre chorých alebo zranených, gumové alebo plastové podložky pod chorých alebo zranených, chirurgické tkaniny, jódová tinktúra, kapsle na lieky, náplasti, lepiace náplasti na lekárske účely, prípravky na ošetrovanie popálenín alebo omrzliny, prípravky na zastavenie krvácania.

10 - Podporné bandáže, podporné obvazy, ohrievacie vankúšiky pre prvú pomoc, resuscitačné prístroje, resuscitačné rúška, rukavice na lekárske účely, masážne rukavice, rúška pre nemocničný personál, sadrové obvazy, sterilné lekárske plachty, injekčné striekačky, teplomery na lekárske účely, lekárske tašky.

17 - Tepelné izolanty, izolačné materiály, izolačné tkaniny, izolačné rukavice, izotermická fólia, podkladové materiály z gumy a plastov, guma, kaučuk, umelé živice ako polotovary, umelohmotné fólie nie na balenie, plastické hmoty ako polotovary, plastové výlisky ako polotovary pre lekárničky a autolekárničky.

(540) PANACEA

(732) PANACEA, s. r. o., J. Kalinčiaka 93/16, 010 01 Žilina, SK;

(740) Porubčan Róbert, Ing., Ivanka pri Dunaji, SK;

Obnovené ochranné známky

(210)	(111)	(210)	(111)	(210)	(111)	(210)	(111)
1209	92763	53951	165996	2533-94	179902	2915-94	180534
1685	99032	53970	166319	2534-94	179903	2955-94	180510
2727	100805	53972	166414	2568-94	177642	2956-94	180511
3302	151722	2037-93	179402	2593-94	180100	2957-94	180512
3321	151654	471-94	179548	2596-94	183619	2985-94	180167
3327	100138	763-94	179238	2599-94	180101	2989-94	181622
3434	113346	1016-94	178682	2625-94	182000	2996-94	180886
3490	151740	1463-94	183105	2626-94	182001	3009-94	179870
3492	151683	1724-94	181557	2634-94	180256	3011-94	179618
3908	151778	1947-94	179855	2635-94	180257	3015-94	179871
4018	151861	1948-94	179856	2656-94	182792	3018-94	180544
32601	156097	2104-94	175869	2663-94	181019	3054-94	179383
32632	156129	2124-94	202077	2667-94	180878	3055-94	186887
32915	156029	2174-94	178746	2679-94	178627	3101-94	180545
32935	156195	2264-94	183110	2710-94	181206	3106-94	180745
32940	156091	2283-94	182345	2713-94A	176861A	3137-94	179914
32947	156089	2285-94	185823	2719-94	178137	233-95	174341
47834	162082	2286-94	182347	2725-94	180880	553-95	183652
48230	162357	2287-94	182348	2790-94	179375	554-95	183653
48250	162485	2288-94	182349	2803-94	189256	555-95	183654
48266	162379	2290-94	182350	2834-94	179305	556-95	183655
48284	162489	2327-94	180146	2835-94	187629	557-95	182828
48322	162517	2344-94	180149	2836-94	179354	558-95	193280
48361	163017	2350-94	180872	2837-94	179355	559-95	191752
53853	165772	2367-94	180154	2839-94	192895	643-95	182039
53870	166157	2400-94	180016	2848-94	187666	644-95	182040
53878	166018	2412-94	181999	2868-94	181610	645-95	182041
53922	166009	2472-94	177774	2869-94	181611	646-95	182042
53924	166011	2477-94	178787	2870-94	181612	647-95	182043
53928	165980	2499-94	179174	2871-94	181613	650-95	182046
53942	166067	2500-94	179175	2903-94	183621	651-95	182047
53943	166098	2501-94	180017	2904-94	185305		
53945	166262	2505-94	176413	2909-94	181618		
53950	165995	2521-94	179769	2912-94	181436		

(111) 92763

(151) 18.10.1924
 (156) 18.10.2004
 (180) 18.10.2014
 (210) 1209
 (220) 18.10.1924

7 (511) 1, 2, 3, 5

(510) Drogy, farmaceutické prípravky, lekárnický tovar.

(540) Chronicin

(732) IVAX Pharmaceuticals s. r. o., Ostravská 29, 747 70
 Opava - Komárov, CZ;
 (740) ROTT, RŮŽIČKA & GUTTMANN, v. o. s.,
 Bratislava, SK;

(111) 99032

(151) 6.9.1934
 (156) 6.9.2004
 (180) 6.9.2014
 (210) 1685
 (220) 6.9.1934

7 (511) 9

(510) Filmy.

(540)

(732) Universal City Studios LLLP, 100 Universal City
 Plaza, Universal City, California 91608, US;
 (740) Guniš Jaroslav, Mgr., Bratislava, SK;

(111) 100138

(151) 8.10.1904
(156) 8.10.2004
(180) 8.10.2014
(210) 3327
(220) 8.10.1904

7 (511) 1, 5, 32

(510) Farmaceutická špecialita, totiž šťava na vnútorné užívanie. Výrobky chemické pre zdravotnícky priemysel, umelé a syntetické živice; chemikálie na konzervovanie potravín. Výrobky lekárske, veterinárske a zdravotnícke; liečivá pre ľudí a zvieratá; výrobky diétnické pre deti a chorých, náplasti, materiál na obvazy; hmoty na plombovanie zubov a na odtlačky zubov; liečivá pre dentistov; dezinfekčné prostriedky s výnimkou dezinfekčných prostriedkov na viazanie prachu; prostriedky na ničenie buriny a škodlivých zvierat; medicínálne vína. Sýtené vody minerálne, medicínálne nápoje, nápoje šumivé, nealkoholické osviežujúce z ovocia, sirupy na farmaceutické účely a na prípravu nápojov zbavených alkoholu.

(540) Thymomel Scillae

(732) IVAX Pharmaceuticals s. r. o., Ostravská 29, 747 70 Opava - Komárov, CZ;
(740) ROTT, RŮŽIČKA & GUTTMANN, v. o. s., Bratislava, SK;

(111) 100805

(151) 31.12.1924
(156) 31.12.2004
(180) 31.12.2014
(210) 2727
(220) 31.12.1924

7 (511) 1, 2, 3, 4, 13, 16, 29, 34

(510) Zápalky, zápalný tovar všetkých druhov, tuky, čistiace prostriedky, leštidlá, krémy na obuv, chemické výrobky, najmä natieradlá, farby, atramenty, tuše, mydlá, tovar kozmetický a voňavkárske, technické oleje a tuky, mazadlá všetkých druhov, prostriedky na valchovanie a apretáciu, ako aj tukové prípravky pre textilný priemysel, impregnovacie a konzervovacie prostriedky na drevo, kožu, lepenku, papier a látky textilné, moridlá a farbivá, prostriedky na brúsenie a hladenie, prostriedky, ktorými sa zvyšuje priľnavosť hnacích remeňov a lán, minerálne oleje a ich deriváty.

(540) Versal

(732) ALIACHEM a. s., Pardubice č. p. 103, 532 17 Pardubice, Semtín, CZ;
(740) PATENTSERVIS BRATISLAVA, a. s., Bratislava, SK;

(111) 113346

(151) 12.11.1894
(156) 12.11.2004
(180) 12.11.2014
(210) 3434
(220) 12.11.1894

7 (511) 16

(511) 16 - Ceruzky.

(540) KOH-I-NOOR

(732) KOH-I-NOOR HARDTMUTH, a. s., F. A. Gerstnera 3, 371 30 České Budějovice, CZ;
(740) Fajnorová Mária, Ing., Bratislava, SK;

(111) 151654

(151) 12.11.1954
(156) 23.9.2004
(180) 23.9.2014
(210) 3321
(220) 23.9.1954

7 (511) 9, 21

(510) Technické a laboratórne sklo všetkých druhov, sklenený tovar, sanitné sklo, laboratórne prístroje.

(540)



(732) Sklářny Kavalier, a. s., 284 96 Sázava n./S., CZ;
(740) PATENTSERVIS BRATISLAVA, a. s., Bratislava, SK;

(111) 151683

(151) 25.11.1954
(156) 23.10.2004
(180) 23.10.2014
(210) 3492
(220) 23.10.1954

7 (511) 12

(510) Pozemné motorové vozidlá všetkých druhov, najmä motocykle, ich súčasti a príslušenstvá.

(540)

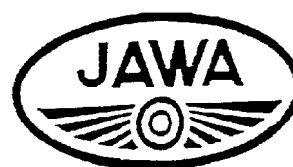

(732) JAWAUNION s. r. o., Brodce 35, 257 41 Týnec nad Sázavou, CZ;
(740) Hojčuš Peter, Ing., Bratislava, SK;

(111) 151722

(151) 3.12.1954
(156) 20.9.2004
(180) 20.9.2014
(210) 3302
(220) 20.9.1954

7 (511) 9, 21

(510) Technické a laboratórne sklo všetkých druhov, sklenený tovar, sanitné sklo, laboratórne prístroje.

(540) KAVALIER

(732) Sklářny Kavalier, a. s., 284 96 Sázava n./S., CZ;
(740) PATENTSERVIS BRATISLAVA, a. s., Bratislava, SK;

(111) 151740

(151) 13.12.1954
 (156) 23.10.2004
 (180) 23.10.2014
 (210) 3490
 (220) 23.10.1954

7 (511) 7

(510) Valivé ložiská.

(540) ZKL

(732) ZKL Klášterec spol. s r. o., Nádražní 214, 431 51 Klášterec nad Ohří, CZ;
 (740) PATENTSERVIS BRATISLAVA, a. s., Bratislava, SK;

(111) 151778

(151) 20.12.1954
 (156) 7.12.2004
 (180) 7.12.2014
 (210) 3908
 (220) 7.12.1954

7 (511) 1, 3, 5, 10, 32

(510) Liečivá, drogy, farmaceutické prípravky humánne a veterinárne, chemické výrobky pre priemysel, medicínu, hygienu, farmáciu a vedu, prípravky baktericídne, fungicídne, insekticídne, dezinfekčné prípravky, prípravky proti nákaze, prípravky konzervačné, prostriedky na ničenie škodcov a ničenie rastlín, čistiace prostriedky, medicínálne mydlá, vonné a kozmetické prípravky, látky pre kozmetiku a parfumériu, éterické oleje, výťažky, extrakty a esencie; prípravky posilňujúce a dietetické, prípravky na ošetrovanie zubov a dutiny ústnej, zubné výplne a protézy, náplasti, obväzový a šijací materiál pre chirurgiu, diagnostiká, jedy a strojené vody minerálne.

(540) BELLASPON

(732) Zentiva, a. s., U kabelovny 130, 102 37 Dolní Měcholupy, Praha 10, CZ;

(111) 151861

(151) 20.1.1955
 (156) 23.12.2004
 (180) 23.12.2014
 (210) 4018
 (220) 23.12.1954

7 (511) 7

(510) Spaľovacie motory.

(540)

INTERNATIONAL

(732) International Truck and Engine Corporation, 4201 Winfield Road, P. O. Box 1488, Warrenville, IL 60555, US;

(740) Bušová Eva, JUDr., Bratislava, SK;

(111) 156029

(151) 27.11.1964
 (156) 24.11.2004
 (180) 24.11.2014
 (210) 32915
 (220) 24.11.1964

7 (511) 1, 3, 5, 10, 32

(510) Liečivá, drogy, farmaceutické prípravky humánne a veterinárne, organopreparáty, očkovacie látky, séra a výrobky z krvi, chemické výrobky pre lekárstvo, hygienu farmáciu a vedu, prípravky baktericídne, fungicídne, insekticídne, dezinfekčné prípravky, prípravky proti nákaze, prípravky na konzervovanie, prostriedky na hubenie škodcov a ničenie rastlín, čistiace prostriedky, liečebné mydlá, prípravky siliace a dietetické, prípravky na ošetrovanie zubov a dutiny ústnej, zubné výplne a protézy, náplasti, obväzový a šijací materiál pre chirurgiu, diagnostiká, jedy a strojené vody minerálne.

(540) YPEEN

(732) SpofaDental, a. s., Černokostecká 84, 100 31 Praha 10 - Strašnice, CZ;

(740) Guniš Jaroslav, Mgr., Bratislava, SK;

(111) 156089

(151) 8.2.1965
 (156) 8.12.2004
 (180) 8.12.2014
 (210) 32947
 (220) 8.12.1964

7 (511) 14

(510) Kovová bižutéria: brošne, ihlice do vlasov, náušnice, náramky, náhrdelníky priliehajúce tesne na krk, prstene, prívesky, šatové ozdoby, kreolky, dámske ozdoby, dámske kabelky, smaltovaná bižutéria, filigrán, medailóniky s fotografiami, imitácia českých granátov, vlasové ozdoby, vlasové spony, klobúkové ozdoby, ozdobné spony - klipsy, odznaky, krížiky, prídavkové artikle, devocionálie, detské prstienky, bižutéria s tepanými kameňmi (husto pokryté), športové ozdoby, flakóny, upomienkové predmety, sväteničky, diadémy, korunky (na hlavu), šatónové kabelky, rondelky (guľaté aj tvarové), divadelná bižutéria, toaletné súpravy (hrebeň, kefa, dóza, zrkadielko ap.); sklenená bižutéria: náhrdelníky, náramky, náušnice, brošne, stláčané perly, voskované perly, ohňovky - brúsené ohňom, leštené, porcelánové perly - sintrované a slinuté perly, duté perly, atlasky, lampové perly, rocail, pipes podsekávaný, 2x brúsené dvojkrátky a čipky, cínové brúsené perly, perly z plastickej hmoty, voskované perly (imitácia pravých perál), drevené perly, mohamedánske ružence sklenené, drevené perly a z plastu, sklenené brošne, perový krúžok, voľné a navlečené perly, voskované na skle a na plastickej hmote, drevené perly voľné, stereoskopy, sklenené oči pre hračky.

(540)

(732) JABLONEX, akciová spoločnosť, Palackého 3145/41, 466 37 Jablonec nad Nisou, CZ;

(740) Hojčuš Peter, Ing., Bratislava, SK;

(111) 156091

(151) 12.2.1965
(156) 27.11.2004
(180) 27.11.2014
(210) 32940
(220) 27.11.1964

7 (511) 1

(510) Chemický tuhý podpaľovač palív.

(540) PE-PO

(732) Severochema, družstvo pro chemickou výrobu, Vilová 333/2, 461 71 Liberec, CZ;
(740) Mešková Viera, Ing., Bratislava, SK;

(111) 156097

(151) 16.2.1965
(156) 22.10.2004
(180) 22.10.2014
(210) 32601
(220) 22.10.1964

7 (511) 1, 4

(510) Plastické hmoty vykazujúce mazľavosť, mastivá a mastiace prísady.

(540) MOLYKOTE

(732) Dow Corning Corporation, 2200 West Salzburg Road, Midland, Michigan 48686-0994, US;
(740) Žovicová Viera, Mgr., Bratislava, SK;

(111) 156129

(151) 16.3.1965
(156) 12.11.2004
(180) 12.11.2014
(210) 32632
(220) 12.11.1964

7 (511) 1, 2

(510) Silikáty a silikagely ako chemické látky používané vo výrobe, fotografii alebo filozofickom výskume a antikoroziíva.

(540) SORBSIL

(732) INEOS Silicas Netherlands B. V., Ingenieur Ro-courstraat 28, NL-6245 AD Eijsden, NL;
(740) Fajnorová Mária, Ing., Bratislava, SK;

(111) 156195

(151) 21.4.1965
(156) 26.11.2004
(180) 26.11.2014
(210) 32935
(220) 26.11.1964

7 (511) 5

(511) 5 - Zatmeľovacia hmota v zubnolekárskej praxi.

(540) GLORIA

(732) SpofaDental, a. s., Černokostecká 84, 100 31 Praha 10 - Strašnice, CZ;
(740) Guniš Jaroslav, Mgr., Bratislava, SK;

(111) 162082

(151) 16.9.1974
(156) 10.4.2004
(180) 10.4.2014
(210) 47834
(220) 10.4.1974

(450) 3.1.2005

8 (511) 1, 2, 29, 30

(511) 1 - Chemické výrobky na účely priemyselné, ve-decké, fotografické, poľnohospodárske, záhrad-nícke, lesnícke, umelé a syntetické živice, plas-tické hmoty vo forme práškov, tekutín alebo pást na priemyselné účely, hnojivá (prírodné a ume-lé), hasiace zmesi, zmäkčovacie látky a chemické prípravky na konzervovanie potravín, vyčiňova-cie látky, lepidlá na priemyselné účely.
2 - Nátery, laky, smalty, ochranné prostriedky proti hrdzi a proti kazeniu dreva, farbace prí-pravky, farbivá, moridlá, prírodné živice, kovy v listoch a prášku pre maliarov a dekoratérov, tlačiarenské a litografické atramenty.
29 - Mäso, ryby, hydina, zveriny, mäsové výt'áž-ky, konzervované, sušené a varené ovocie a ze-le-nina, rôsoly, džemy, vajcia, mlieko a ostatné mliekarenské výrobky, jedlé oleje a tuky, zavára-niny, naložené pikantné zeleninové zmesi.
30 - Káva, čaj, kakao, čokoláda, cukor, ryža, ta-pioka, ságo, kávové prípravky, múka a prípravky z obilnín, chlieb, sušienky, koláče, pečivo a cuk-rárske výrobky, zmrzliny, med, melasa, kvasnice, prášky do pečiva, soľ, horčica, čierne korenie, ocot, omáčky, koreniny, ľad.

(540)



(732) BDS TWO, INC., Suite 202, One Little Falls Centre, 2711 Centerville Road, Wilmington, Delaware 19808, US;

(740) Čechvalová Dagmar, Bratislava, SK;

(111) 162357

(151) 18.4.1975
(156) 17.10.2004
(180) 17.10.2014
(210) 48230
(220) 17.10.1974

7 (511) 7, 8

(510) Stroje poháňané elektrickým motorom alebo mo-torom s vnútorným spaľovaním na zametanie, posýpanie pieskom, kefovanie, drhnutie, uhlá-dzanie, brúsenie, leštenie a čistenie, ich časti a príslušenstvo, ručné nástroje, najmä škrabky na odstraňovanie hrdze, náterov a iných povrchov alebo povrchových náterov vyžadujúcich taký postup, zariadenia na pečatenie balíkov jahňacou vlnou, podlahové škrabáky.

(540)



(732) Tennant Company, 701 North Lilac Drive, Min-neapolis, Minnesota 55440-1452, US;

(740) Fajnorová Mária, Ing., Bratislava, SK;

(111) 162379

(151) 15.5.1975
 (156) 31.10.2004
 (180) 31.10.2014
 (210) 48266
 (220) 31.10.1974

7 (511) 5

(510) Farmaceutické prípravky.

(540) AMIKIN

(732) Bristol - Myers Squibb Company, New York, NY, US;
 (740) Brichtová Tatiana, JUDr., Bratislava, SK;

(111) 162485

(151) 1.8.1975
 (156) 25.10.2004
 (180) 25.10.2014
 (210) 48250
 (220) 25.10.1974

7 (511) 9

(510) Elektrické stroje, prístroje a nástroje; telekomunikačné stroje, prístroje a nástroje; stroje, prístroje a nástroje s aplikovanou elektronikou (s výnimkou tých, ktoré patria medzi stroje, prístroje a nástroje na liečebné účely); elektrické materiály.

(540) COMPET

(732) Sharp Kabushiki Kaisha, 22-22, Nagaike-cho, Abeno-ku, Osaka, JP;
 (740) Bušová Eva, JUDr., Bratislava, SK;

(111) 162489

(151) 1.8.1975
 (156) 16.11.2004
 (180) 16.11.2014
 (210) 48284
 (220) 16.11.1974

7 (511) 7

(510) Drviče uhlia a kameňov, cementu a štrku, špeciálne prispôsobiteľné na použitie v baniach, cementárňach, lomoch na kameň a štrk.

(540)

SYMONS

(732) Metso Minerals Industries, Inc., 20965 Crossroads Circle, Waukesha, WI 53186, US;
 (740) PATENTSERVIS BRATISLAVA, a. s., Bratislava, SK;

(111) 162517

(151) 18.9.1975
 (156) 27.11.2004
 (180) 27.11.2014
 (210) 48322
 (220) 27.11.1974

7 (511) 25

(510) Výrobky na odievanie zhotovené z textilných materiálov.

(540) TOOTAL

(732) MORRISON McCONNELL LIMITED, Audrey House, 16/20 Ely Place, London, GB;
 (740) Bezák Marián, Ing., Bratislava, SK;

(111) 163017

(151) 11.10.1976
 (156) 22.12.2004
 (180) 22.12.2014
 (210) 48361
 (220) 22.12.1974

7 (511) 9, 16, 41

(510) Fonografické záznamy, magnetofónové pásky, nahrané zvukové kazety, filmy, televízne filmy, obrazové pásky, prístroje fotografické a kinematografické, šošovky a elektrické príslušenstvá k týmto výrobkom; knihy, obrázkové časopisy, periodické publikácie a iná tlač; služby poskytované v súvislosti s činnosťou vzdelávacou a zábavnou.

(540)

(732) WARNER COMMUNICATIONS INC., spoločnosť zriadená podľa zákonov štátu Delaware, 75 Rockefeller Plaza, New York, N. Y., US;
 (740) Tomeš Pavol, Ing., Bratislava, SK;

(111) 165772

(151) 23.10.1984
 (156) 11.10.2004
 (180) 11.10.2014
 (210) 53853
 (220) 11.10.1984

7 (511) 15

(510) Hudobné nástroje a súčiastky k nim.

(540) STOWASSER

(732) AMATI - Denak, s. r. o., Dukelská 44, 358 25 Kraslice, CZ;
 (740) ROTT, RŮŽIČKA & GUTTMANN, v. o. s., Bratislava, SK;

(111) 165980

(151) 2.7.1985
 (156) 12.11.2004
 (180) 12.11.2014
 (210) 53928
 (220) 12.11.1984

7 (511) 3

(510) Pracie a bieliace prípravky, čistiace prípravky, mydlo, leštiace prípravky, výrobky kozmetické, voňavkárské vrátane éterických olejov, vodičky na vlasy, zubné pasty, prášky, odmasťovacie prípravky, najmä prípravky na starostlivosť, liečbu a skrášľovanie vlasov a pokožky hlavy dospelých.

(540) PANTENE

(732) The Procter & Gamble Company, One Procter & Gamble Plaza, Cincinnati, Ohio, US;
 (740) Bušová Eva, JUDr., Bratislava, SK;

(111) 165995

(151) 9.7.1985
(156) 28.11.2004
(180) 28.11.2014
(210) 53950
(220) 28.11.1984

7 (511) 34

(510) Cigarety.

(540) CLEA

(732) Philip Morris ČR, a. s., Vítězná 1, 284 03 Kutná Hora, CZ;
(740) Bušová Eva, JUDr., Bratislava, SK;

(111) 165996

(151) 11.7.1985
(156) 28.11.2004
(180) 28.11.2014
(210) 53951
(220) 28.11.1984

7 (511) 34

(510) Cigarety.

(540) PETRA

(732) Philip Morris ČR, a. s., Vítězná 1, 284 03 Kutná Hora, CZ;
(740) Bušová Eva, JUDr., Bratislava, SK;

(111) 166009

(151) 17.7.1985
(156) 6.11.2004
(180) 6.11.2014
(210) 53922
(220) 6.11.1984

7 (511) 33

(510) Vínovice rezané značkové.

(540)



(732) Vitis trade, s. r. o., Sásovská cesta 41, 974 01 Banská Bystrica, SK;

(111) 166011

(151) 30.7.1985
(156) 7.11.2004
(180) 7.11.2014
(210) 53924
(220) 7.11.1984

7 (511) 3

(510) Umývací prostriedok na riad.

(540) LENA

(732) ZENIT, spol. s r. o., Pražská 162, 286 01 Čáslav, CZ;
(740) Kajabová Monika, JUDr., Bratislava, SK;

(111) 166018

(151) 15.8.1985
(156) 22.10.2004
(180) 22.10.2014
(210) 53878
(220) 22.10.1984

7 (511) 1

(510) Epoxyakrylátové živice.

(540) AKROXYL

(732) Spolek pro chemickou a hutní výrobu, akciová společnost, Revoluční 86, 400 32 Ústí nad Labem, CZ;
(740) Mešková Viera, Ing., Bratislava, SK;

(111) 166067

(151) 9.10.1985
(156) 20.11.2004
(180) 20.11.2014
(210) 53942
(220) 20.11.1984

7 (511) 5, 31

(510) Osivo, zrno a strukoviny, prírodné poľnohospodárske výrobky vrátane živých mikrobiálnych kultúr; živé mikrobiálne kultúry na použitie pri fermentácii zvieracích krmív ako prísad do krmiva a ako zvieracieho krmiva.

(540)

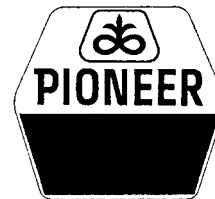

(732) Pioneer Hi-Bred International, Inc., spoločnosť zriadená a existujúca podľa zákonov štátu Iowa, 700 Capital Square, 400 Locust Street, Des Moines, Iowa 50309, US;

(740) Tomeš Pavol, Ing., Bratislava, SK;

(111) 166098

(151) 8.11.1985
(156) 21.11.2004
(180) 21.11.2014
(210) 53943
(220) 21.11.1984

7 (511) 17

(510) Plastické hmoty v tvare filmov, listov, blokov a tyčí na výrobné účely; obalové, tesniace a izolačné materiály.

(540) XENOY

(732) General Electric Company, spoločnosť zriadená podľa zákonov štátu New York, 1 River Road, Schenectady, New York, US;

(740) Tomeš Pavol, Ing., Bratislava, SK;

(111) 166157

(151) 5.2.1986
(156) 16.10.2004
(180) 16.10.2014
(210) 53870
(220) 16.10.1984

7 (511) 5

(510) Prípravky insekticídne, fungicídne a herbicídne.

(540) FLEX

(732) Syngenta Limited, Syngenta European Regional Centre, Priestley Road, Surrey Research Park, Guildford, Surrey GU2 7YH, GB;

(740) Čechvalová Dagmar, Bratislava, SK;

(111) 166262

(151) 17.6.1986

(156) 23.11.2004

(180) 23.11.2014

(210) 53945

(220) 23.11.1984

7 (511) 16

(510) Papier a papierenský tovar.

(540)

Canon

(732) CANON KABUSHIKI KAISHA, 30-2, 3-chome, Shimomaruko, Ohta-ku, Tokyo, JP;

(740) Čechvalová Dagmar, Bratislava, SK;

(111) 166319

(151) 4.9.1986

(156) 5.12.2004

(180) 5.12.2014

(210) 53970

(220) 5.12.1984

7 (511) 25

(510) Príležitostné oblečenie, najmä nohavice, šortky, košeľa a plavky.

(540) OCEAN PACIFIC

(732) Ocean Pacific Apparel Corp., spoločnosť zriadená podľa zákonov štátu Delaware, Irvine, California, US;

(740) Tomeš Pavol, Ing., Bratislava, SK;

(111) 166414

(151) 1.12.1986

(156) 6.12.2004

(180) 6.12.2014

(210) 53972

(220) 6.12.1984

7 (511) 34

(510) Tabak spracovaný alebo nespracovaný; substancie na fajčenie predávané samostatne alebo v zmesi s tabakom, ktoré nie sú určené na lekárske alebo liečebné účely; zápalky.

(540)

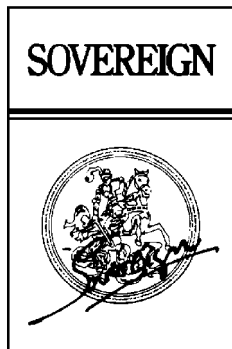

(732) Gallaher Limited, Members Hill, Brooklands Road, Weybridge, Surrey KT13 0QU, GB;

(740) Fajnorová Mária, Ing., Bratislava, SK;

(111) 174341

(151) 28.4.1995

(156) 30.1.2005

(180) 30.1.2015

(210) 233-95

(220) 30.1.1995

(450) 11.7.1995

7 (511) 6, 7, 8, 9, 11, 12, 16, 20, 35, 37, 39, 40, 42

(510) Technologické stroje a nástroje; jednúčelové stroje a nástroje; špeciálne stroje a nástroje pre automatizované výrobné linky a testovacie zariadenia; lisovacie zariadenia a nástroje, lisovacie formy; zámočnícke výrobky. Elektrické prístroje pre domácnosť, kuchynské elektrické prístroje. Monitory, výrobky, rádio, audio, video, reprodukčné, záznamové a ich kombinácie; výrobky pre autoelektroniku, doplnkové diely a zariadenia; elektrické zariadenia pre stroje a vozidlá; výrobky a zariadenia pre rádiokomunikáciu a telekomunikáciu, na príjem, spracovanie, prenos a vysielanie televíznych a rádiových signálov; výrobky a diely výpočtovej techniky; počítače a zariadenia na spracovanie dát; tvorba a predaj softvéru; výrobky a zariadenia spotrebnej elektroniky; zabezpečovacie zariadenia a výrobky; merače spotreby tepelnej energie; výrobky a zariadenia na reguláciu, automatizáciu a automatizované výrobné linky; testovacie, meracie, nastavovacie, kontrolné a technologické výrobky a zariadenia; meracie systémy a prístroje, výrobky a zariadenia pre priemyselnú televíziu; výrobky špeciálnej elektroniky; elektronické súčiastky všetkých druhov. Výrobky a zariadenia na ohrev, varenie potravín a jedál, na klimatizáciu, vykurovanie a reguláciu; mikrovlnné prístroje na ohrev a varenie. Tlačivá, tlačoviny, periodiká, časopisy, knihy. Nábytok, výrobky z dreva a plastických hmôt. Servis, opravy, údržba a montáž výrobkov vyššie uvedených triedach 6, 7, 8, 9, 11, 12, 20; služby v stavebníctve, vyhotovenie projektovej dokumentácie stavieb, výstavba, montáž, údržba budov a opravy. Povrchové úpravy kovov, dreva, plastov, spracovávanie, opracovávanie a tvárnenie kovov, dreva a plastov. Doprava a skladovanie; pozemná doprava tovaru, cestná nákladná doprava, cestná doprava osôb; prekladanie nákladov a skladovanie. Výroba televíznych prijímačov; výskum, vývoj, projekcia, konštrukcia a výroba rozhlasových prijímačov; výrobkov, zariadení, strojov, technologických celkov, nástrojov, foriem vyššie uvedených v triedach 6, 7, 8, 9, 11, 12, 20 okrem výskumu, vývoja, projekcie, konštrukcie satelitných prijímačov; poradenské, konzultačné, informačné služby a odborné posudky v odboroch elektroniky, strojárstva, drevovýroby a stavebníctva, úradné merania a kalibračné služby; revízia elektrických zariadení; zhotovovanie softvéru na zákazku; služby spoločného stravovania a hotelierstva, závodné stravovanie; ubytovacie služby; prenájom televíznych prijímačov, satelitných prijímačov, strojov,

prístrojov, nástrojov, počítačov, elektronických zariadení na spracovanie dát, elektrických spotrebičov pre domácnosť, elektrických a elektronických zariadení na výrobu a montáž hracích a predajných automatov, nehnuteľností a bytov.

(540)



(732) Ptačin Ján, Ing., Klin 126, 029 41 Klin, SK;
(740) Belička Ivan, Ing., Banská Bystrica, SK;

(111) 175869

(151) 2.10.1995
(156) 14.9.2004
(180) 14.9.2014
(210) 2104-94
(220) 14.9.1994
(450) 6.12.1995

7 (511) 29, 30

(510) Dehydrovaná zmes na dochutenie polievok, omáčok, šalátov a podobne.

(540)



(591) žltá, červená, čierna, biela
(732) Nestlé Slovensko s. r. o., Košovská cesta 11, 971 27 Prievidza, SK;

(111) 176413

(151) 22.1.1996
(156) 21.10.2004
(180) 21.10.2014
(210) 2505-94
(220) 21.10.1994
(450) 3.4.1996

7 (511) 9

(510) Telekomunikačná technika, prenosová technika.

(540)

ZyXEL

(732) ZyXEL Communications Corporation, No. 6, Innovation Road II, Science Based Industrial Park, Hsinchu, R. O. C. 300, TW;
(740) Kajabová Monika, JUDr., Bratislava, SK;

(111) 176861A

(151) 23.4.1996
(156) 15.11.2004
(180) 15.11.2014
(210) 2713-94A
(220) 15.11.1994
(450) 6.11.2001

7 (511) 30, 35, 36, 40

(511) 30 - Múka a obilné prípravky, výrobky z múky a semien, chlieb, sušienky, sucháre, koláče, jemné pečivo, cukrovinky, zákusky, cestoviny, krupica, makaróny, žemle.
35 - Obchodná poradenská činnosť, sprostredkovanie nákupu a predaja poľnohospodárskych produktov, tovarov.
36 - Sprostredkovanie nájmu a podnájmu budov, sprostredkovanie nákupu a predaja nehnuteľností.
40 - Mlynárstvo.

(540)



(732) PMAc, a. s., Hlavatého 5, 811 03 Bratislava, SK;

(111) 177642

(151) 18.2.1997
(156) 27.10.2004
(180) 27.10.2014
(210) 2568-94
(220) 27.10.1994
(450) 7.5.1997

7 (511) 3

(510) Kozmetické výrobky.

(540) **FYTODENT**

(732) FLUVAL, s. r. o., Ludovíta Štúra 5, 932 01 Veľký Meder, SK;
(740) Hojčuš Peter, Ing., Bratislava, SK;

(111) 177774

(151) 21.2.1997
(156) 19.10.2004
(180) 19.10.2014
(210) 2472-94
(220) 19.10.1994
(450) 7.5.1997

7 (511) 12, 16, 35, 37, 42

(510) Pozemné vozidlá, ich súčiastky a príslušenstvo; kancelárske potreby, diáre, kalendáre; pomoc pri riadení obchodnej činnosti, obstarávateľské a sprostredkovateľské služby, prenájom budov; realizácia automatizovaných systémov riadenia, prenájom dielenských strojov a zariadení; poradenská, konzultačná a manažérska činnosť, projektovanie automatizovaných systémov riadenia.

(540) **CREDAT**

(732) CREDAT HOLDING, a. s., V. Palkovicha 19, 946 03 Kolárovo, SK;
(740) Beleščák Ladislav, Ing., Piešťany, SK;

(111) 178137

(151) 21.10.1997
 (156) 15.11.2004
 (180) 15.11.2014
 (210) 2719-94
 (220) 15.11.1994
 (442) 9.7.1997
 (450) 14.1.1998

7 (511) 5

(511) 5 - Farmaceutické prípravky.

(540) VEROGALID

(732) IVAX Pharmaceuticals s. r. o., Ostravská 29, 747 70 Opava - Komárov, CZ;
 (740) ROTT, RŮŽIČKA & GUTTMANN, v. o. s., Bratislava, SK;

(111) 178627

(151) 22.11.1997
 (156) 11.11.2004
 (180) 11.11.2014
 (210) 2679-94
 (220) 11.11.1994
 (442) 6.8.1997
 (450) 4.2.1998

7 (511) 36

(511) 36 - Finančné služby a operácie predovšetkým v bezhotovostnom platobnom styku, budovanie a prevádzkovanie jednotnej univerzálnej siete peňažných automatov a terminálových pokladníc vrátane vydávania platobných kariet.

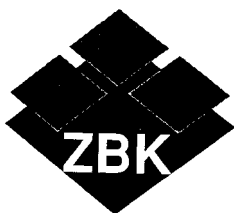
(540)

(732) Združenie pre bankové karty, Dunajská 4, 811 08 Bratislava 1, SK;

(111) 178682

(151) 24.11.1997
 (156) 3.5.2004
 (180) 3.5.2014
 (210) 1016-94
 (220) 3.5.1994
 (442) 6.8.1997
 (450) 4.2.1998

7 (511) 24, 25

(511) 24 - Prikrývky pre deti, uteráky, osušky a umývačky pre deti - všetko z pletených materiálov (netkané).
 25 - Teplá zimná spodná bielizeň pre mužov, ženy a deti, všetko pletené (netkané).

(540) J. E. MORGAN

(732) J. E. Morgan Knitting Mills, Inc., TAMAQUA, Pennsylvania 18252, US;
 (740) ROTT, RŮŽIČKA & GUTTMANN, v. o. s., Bratislava, SK;

(111) 178746

(151) 17.12.1997
 (156) 20.9.2004
 (180) 20.9.2014
 (210) 2174-94
 (220) 20.9.1994
 (442) 10.9.1997
 (450) 4.3.1998

7 (511) 4, 6, 7, 12, 19, 36, 37, 39, 42

(511) 4 - Mazacie tuky, oleje.

6 - Železiarske, zámočnícke a klampiarske výrobky určené pre stavebníctvo, napr. kovové stavebné dielce, oceľové konštrukcie, oceľové nosníky, oceľové časti mostov, oceľové zvodidlá, kovové armatúry do betónu, oceľové prípravky a pomôcky na betónovanie, neprenosné oceľové konštrukcie.

7 - Stroje, zariadenia a mechanizmy na stavebnú výrobu, ako napr. miešačky betónu, malty, mobilné miešačky, dopravné pásy, rýpadlá, nakladače, baranidlá, náhradné diely uvedených prostriedkov.

12 - Dopravné prostriedky určené na stavebnú činnosť, náhradné diely týchto prostriedkov.

19 - Nekovové stavebné hmoty, materiály, polotovary a výrobky na stavebnú výrobu, ako napr. betónové a bitúmenové zmesi, piesok, vápno, betónové tvárnice, nádrže na kvapaliny, obklady, izolácie, betónové a železobetónové dielce.

36 - Prenájom nebytových priestorov, správa budov.

37 - Dopravné, inžinierske, priemyselné, bytové a občianske stavby, ako sú napr. diaľnice, cesty, tunely, výrobné a montážne haly, vodovodné a kanalizačné siete, plynovody, sklady, obytné budovy a súbory, administratívne budovy, obchodné objekty, objekty pre kultúru, prenájom strojov, zariadení, mechanizmov, dielcov a konštrukcií na stavebnú výrobu, dopravných prostriedkov, ako aj opravy, údržba a servis uvedených vecí.

39 - Autobusová a automobilová doprava, prevádzkovanie garáží, odstavných plôch a poskytovanie súvisiacich služieb, prenájom motorových vozidiel a garáží.

42 - Preukazné a kontrolné skúšky stavebných materiálov, polotovarov, výrobkov, stavebných hmôt a látok používaných v pozemnom, inžinierskom, priemyselnom stavebníctve a ich vyhodnocovanie, inžinierske práce z oblasti stavebníctva.

(540)

(732) Doprastav, a. s., Drieňova 27, 826 56 Bratislava, SK;

(740) Filípek Ján, Ing., Bratislava, SK;

(111) 178787

(151) 17.12.1997
 (156) 19.10.2004
 (180) 19.10.2014
 (210) 2477-94
 (220) 19.10.1994
 (442) 10.9.1997
 (450) 4.3.1998

7 (511) 3

(511) 3 - Bieliace prípravky a pracie prostriedky, prípravky na čistenie, leštenie, odmasťovanie a brúsenie, mydlá, voňavkárske výrobky, éterické oleje, vodičky na vlasy, zubné pasty, kozmetické prípravky.

(540) ZOTOS

(732) SHISEIDO Co., Ltd., 7-5-5, Ginza, Chuo-ku, Tokyo 104-10, JP;
 (740) Tomeš Pavol, Ing., Bratislava, SK;

(111) 179174

(151) 19.12.1997
 (156) 20.10.2004
 (180) 20.10.2014
 (210) 2499-94
 (220) 20.10.1994
 (442) 10.9.1997
 (450) 4.3.1998

7 (511) 7, 8, 9, 11, 12, 19, 20, 24, 25, 35, 40

(511) 7 - Stroje a obrábacie stroje, motory; súkolesia a hnacie remene; poľnohospodárske stroje a liahne, maznice; elektrotechnické zariadenia a prístroje pre domácnosť; mixéry, mlynčeky.

8 - Ručné nástroje majúce funkciu náradia v príslušných odboroch; nožiarske výrobky vrátane nožiarskych výrobkov z drahých kovov, vrátane britiev a holiacich elektrických strojčekov; vidličky a lyžice aj z drahých kovov; zbrane sečné a bodné; strojčky na strihanie vlasov.

9 - Prístroje a nástroje určené na vedecké a laboratórne účely; prístroje a nástroje navigačné, prístroje a nástroje určené na prenášanie rozkazov, na meranie a prístroje všeobecne používané na riadenie lodí a lietadiel; prístroje a nástroje geodetické a prístroje na bezdrôtovú telegrafiu; prístroje fotografické, kinematografické, optické vrátane premietáčov obrazu a zväčšovacích prístrojov; prístroje a nástroje na váženie a meranie, prístroje a nástroje signalizačné vrátane signálnych píšťal; prístroje a nástroje na účely záchranné a učebné; automaty uvádzané do činnosti vhođením mince alebo známky, prístroje na záznam a reprodukciu hovoreného slova; zapisovacie pokladne a počítaacie stroje vrátane kancelárskych a dierovacích strojov; hasiace prístroje; špeciálne puzdrá na prístroje a nástroje, elektrotermické nástroje a prístroje ako: ručné elektrické zväračky, elektrické žehličky a pod., elektrické prístroje a zariadenia ako: elektricky vykurované: podhlavníky, odevy a súčasti odevov, ohrievače nôh; elektrické zapalovače a podobné zariadenia nezaradené do iných tried; elektromechanické zariadenie pre domácnosť určené na čistenie, vysávače prachu, leštiče parkiet.

11 - Osvetľovacie a vykurovacie zariadenia na výrobu pary; zariadenia na varenie, chladenie, vetranie, klimatizáciu alebo zariadenia na úpravu vzduchu, zariadenia na rozvod vody, vodovodné batérie, umývadlá a vane, pisoáre, misy, výlevky, bidety, vpusty, sprchovacie kúty a steny, splachovacie nádržky a zariadenia.

12 - Pozemné vozidlá, motocykle a ich súčasti; motory pozemných vozidiel, poháňacie súkolesia a hnacie remene pre pozemné vozidlá; zariadenia na leteckú, lodnú a pozemnú dopravu.

19 - Stavebný materiál vrátane polospracovaného reziva, trámy, dosky, drevené panely, preglejka, sklenené tehly, dlaždice, obkladačky; prírodný a umelý kameň, cement, vápno, malta, sadra, štrk, kameninové a cementové rúry; stavebný materiál na stavbu ciest, asfalt, smola, živec, prenosné domy, kamenné pomníky, kozuby.

20 - Nábytok vrátane kovového a kempingového nábytku; brúsené sklo a zrkadlá, rámy; výrobky z dreva, korku, prútia, trstia, trstiny, rohoviny, slo-noviny, kostí, korytnačiny, jantáru, perlete, morskej peny, buničiny; výrobky z plastov, posteľné potreby; matrace, žinenky, podhlavníky.

24 - Tkaniny; prikrývky vrátane prikrývok na cestovanie, sieťky proti komárom.

25 - Odevy a bielizeň, pletené odevy, ponožky, podkolenky, nadkolenky, pančuchy, pančuchové nohavice, lýtkové návleky, legíny; topánky, črievice, trampky.

35 - Sprostredkovanie v oblasti obchodu, výroby, práce a služieb.

40 - Kovoobrábanie, lisovanie a tvárnenie kovov; zámočníctvo.

(540) BEPON

(732) BEPON, spol. s r. o., Lachova 35, 851 03 Bratislava, SK;
 (740) Mešková Viera, Ing., Bratislava, SK;

(111) 179175

(151) 19.12.1997
 (156) 20.10.2004
 (180) 20.10.2014
 (210) 2500-94
 (220) 20.10.1994
 (442) 10.9.1997
 (450) 4.3.1998

7 (511) 7, 8, 9, 11, 12, 19, 20, 24, 25, 35, 40

(511) 7 - Stroje a obrábacie stroje, motory; súkolesia a hnacie remene; poľnohospodárske stroje a liahne, maznice; elektrotechnické zariadenia a prístroje pre domácnosť; mixéry, mlynčeky.

8 - Ručné nástroje majúce funkciu náradia v príslušných odboroch; nožiarske výrobky vrátane nožiarskych výrobkov z drahých kovov, vrátane britiev a holiacich elektrických strojčekov; vidličky a lyžice aj z drahých kovov; zbrane sečné a bodné; strojčky na strihanie vlasov.

9 - Prístroje a nástroje určené na vedecké a laboratórne účely; prístroje a nástroje navigačné, prístroje a nástroje určené na prenášanie rozkazov, na meranie a prístroje všeobecne používané na riadenie lodí a lietadiel; prístroje a nástroje geodetické a prístroje na bezdrôtovú telegrafiu; prístroje fotografické, kinematografické, optické

vrátane premietačov obrazu a zväčšovacích prístrojov; prístroje a nástroje na váženie a meranie, prístroje a nástroje signalizačné vrátane signálnych píšťal; prístroje a nástroje na účely záchranné a učebné; automaty uvádzané do činnosti vhođením mince alebo známky, prístroje na záznam a reprodukciu hovoreného slova; zapisovacie pokladne a počítačie stroje vrátane kancelárskych a diarovacích strojov; hasiace prístroje; špeciálne puzdrá na prístroje a nástroje, elektrotermické nástroje a prístroje ako: ručné elektrické zväračky, elektrické žehličky a pod., elektrické prístroje a zariadenia ako: elektricky vykurované: podhlavníky, odevy a súčasti odevov, ohrievače nôh; elektrické zapaľovače a podobné zariadenia nezaradené do iných tried; elektromechanické zariadenie pre domácnosť určené na čistenie, vysávače prachu, leštiče parkiet.

11 - Osvetľovacie a vykurovacie zariadenia na výrobu pary; zariadenia na varenie, chladenie, vetranie, klimatizáciu alebo zariadenia na úpravu vzduchu, zariadenia na rozvod vody, vodovodné batérie, umývadlá a vane, pisoáre, misy, výlevky, bidety, vpusty, sprchovacie kúty a steny, splachovacie nádržky a zariadenia.

12 - Pozemné vozidlá, motocykle a ich súčasti; motory pozemných vozidiel, poháňacie súkolesia a hnacie remene pre pozemné vozidlá; zariadenia na leteckú, lodnú a pozemnú dopravu.

19 - Stavebný materiál vrátane polospracovaného reziva, trámy, dosky, drevené panely, preglejka, sklenené tehly, dlaždice, obkladačky; prírodný a umelý kameň, cement, vápno, malta, sadra, štrk, kameninové a cementové rúry; stavebný materiál na stavbu ciest, asfalt, smola, živec, prenosné domy, kamenné pomníky, kozuby.

20 - Nábytok vrátane kovového a kempingového nábytku; brúsené sklo a zrkadlá, rámy; výrobky z dreva, korku, prútia, tŕstia, trstiny, rohoviny, slonoviny, kostí, korytnačiny, jantáru, perlete, morskej peny, buničiny; výrobky z plastov, posteľné potreby; matrace, žienky, podhlavníky.

24 - Tkaniny; prikrývky vrátane prikrývkov na cestovanie, sieťky proti komárom.

25 - Odevy a bielizeň, pletené odevy, ponožky, podkolenky, nadkolenky, pančuchy, pančuchové nohavice, lýtkové návleky, legíny; topánky, črievice, trampky.

35 - Sprostredkovanie v oblasti obchodu, výroby, práce a služieb.

40 - Kovoobrábanie, lisovanie a tvárnenie kovov; zámočníctvo.

(540)

BEPON

(732) BEPON, spol. s r. o., Lachova 35, 851 03 Bratislava, SK;

(740) Mešková Viera, Ing., Bratislava, SK;

(111) 179238

(151) 7.1.1998

(156) 6.4.2004

(180) 6.4.2014

(210) 763-94

(220) 6.4.1994

(442) 10.9.1997

(450) 4.3.1998

7 (511) 34

(511) 34 - Šnupavý tabak.

(540)



(732) Imperial Tobacco Limited, Southville, Bristol BS99 7UJ, GB;

(740) Bušová Eva, JUDr., Bratislava, SK;

(111) 179305

(151) 19.1.1998

(156) 24.11.2004

(180) 24.11.2014

(210) 2834-94

(220) 24.11.1994

(442) 8.10.1997

(450) 8.4.1998

7 (511) 3

(511) 3 - Čistiace prípravky, najmä na čistenie skla, riadu, PVC, obkladačiek a sanitárnych zariadení, prípravky na leštenie a odmasťovanie, prípravky používané pri praní, pracie prostriedky.

(540) **RIAVA**

(732) ELASTIK, spol. s r. o., miestna časť Šelpice 252, 919 09 Bohdanovce nad Trnavou, SK;

(740) Fajnorová Mária, Ing., Bratislava, SK;

(111) 179354

(151) 21.1.1998

(156) 24.11.2004

(180) 24.11.2014

(210) 2836-94

(220) 24.11.1994

(442) 8.10.1997

(450) 8.4.1998

7 (511) 3

(511) 3 - Kvapaliny a spreje na rozmrazovanie, kvapaliny na umývanie skiel a odstraňovanie námraz.

(540) **ARKTIK**

(732) ELASTIK, spol. s r. o., miestna časť Šelpice 252, 919 09 Bohdanovce nad Trnavou, SK;

(740) Fajnorová Mária, Ing., Bratislava, SK;

(111) 179355

- (151) 21.1.1998
 (156) 24.11.2004
 (180) 24.11.2014
 (210) 2837-94
 (220) 24.11.1994
 (442) 8.10.1997
 (450) 8.4.1998

7 (511) 1, 3

- (511) 1 - Nemrznúce kvapaliny, najmä kvapaliny do chladičov.
 3 - Prostriedky na čistenie, odmasťovanie a leštenie, kvapaliny na umývanie skiel, kvapaliny na odstraňovanie námrazy.

(540) POLAR

- (732) ELASTIK, spol. s r. o., miestna časť Šelpice 252, 919 09 Bohdanovce nad Trnavou, SK;
 (740) Fajnorová Mária, Ing., Bratislava, SK;

(111) 179375

- (151) 21.1.1998
 (156) 18.11.2004
 (180) 18.11.2014
 (210) 2790-94
 (220) 18.11.1994
 (442) 8.10.1997
 (450) 8.4.1998

7 (511) 7, 9

- (511) 7 - Stroje a zariadenia na manipuláciu a výrobu elektrických, elektronických komponentov zahŕňajúc tiež komponenty prepojené optickými vláknami, stroje a zariadenia na vkladanie a zapojenie terminálov do obvodových dosiek a konektorových skriň, stroje a zariadenia na ukončenie drôtov a káblov k elektrickým konektorovým zostavám a terminálom, stroje a zariadenia na odstraňovanie izolácie z drôtov a káblov, stroje a zariadenia na výrobu drôtových zostáv, stroje a zariadenia na zapojenie integrovaných obvodových zariadení k elektrickým prístrojom, stroje a zariadenia na meranie a prípravu drôtov a káblov, stroje a zariadenia na manipuláciu a podávanie elektrických a elektronických komponentov, ako aj na opravu a výmenu komponentov.

- 9 - Elektrické, elektronické komponenty, tiež komponenty prepojené optickými vláknami, konektory, skrine, puzdrá, elektrické káblové zostavy, ploché káble, inštalčné sieťové systémy a elektrické inštalčné systémy, spínače a fittingy uvedených výrobkov na použitie v spotrebičoch vrátane spotrebičov pre domácnosť a zábavu, v automobiloch, telekomunikačných zariadeniach, počítačoch, počítačových periférnych zariadeniach a kancelárskych strojoch.

(540) MOLEX

- (732) MOLEX INCORPORATED, 2222 Wellington Court, Lisle, Illinois, US;
 (740) Fajnorová Mária, Ing., Bratislava, SK;

(111) 179383

- (151) 21.1.1998
 (156) 21.12.2004
 (180) 21.12.2014
 (210) 3054-94
 (220) 21.12.1994
 (442) 8.10.1997
 (450) 8.4.1998

7 (511) 16, 35, 41

- (511) 16 - Publikácie vydané ako študijné materiály, pracovné materiály, pomôcky a študijné príručky.
 35 - Poradenstvo a odborné konzultácie v oblasti ekonómie, podnikového hospodárstva a manažmentu, reklamná činnosť, marketing.
 41 - Organizačné zabezpečenie vzdelávacej činnosti.

(540)



TRANSFER Slovensko
 spol. s r.o.

- (732) TRANSFER Slovensko, spol. s r. o., Pribinova 23, 810 11 Bratislava, SK;

(111) 179402

- (151) 21.1.1998
 (156) 11.11.2003
 (180) 11.11.2013
 (210) 2037-93
 (220) 11.11.1993
 (442) 8.10.1997
 (450) 8.4.1998

7 (511) 9, 16, 41

- (511) 9 - Videopásky, videokazety, filmy, videodisky, pásky a kazety na reprodukciu zvuku, iné médiá na záznam a reprodukciu zvuku a obrazu, televízne a káblové prenosné a prijímacie prístroje, ich súčasti a príslušenstvo.

- 16 - Tlačené materiály, tlačené programové sprievodcovia, prepisy programov, fotografie, papier, listový papier, písacie potreby, inštruktážne a vyučovacie materiály a pomôcky (s výnimkou prístrojov a zariadení); hracie karty.

- 41 - Služby v oblasti vzdelávania a zábavy vrátane televíznych seriálov a filmov.

(540)



United Artists

- (732) United Artists Corporation, 10250 Constellation Blvd., Los Angeles, CA 90067-6241, US;
 (740) Bachratá Magdaléna, Mgr., Bratislava, SK;

(111) 179548

(151) 22.1.1998
 (156) 28.2.2004
 (180) 28.2.2014
 (210) 471-94
 (220) 28.2.1994
 (442) 8.10.1997
 (450) 8.4.1998

7 (511) 19

(511) 19 - Glazované obkladačky.

(540) EUROCERAMIC

(732) LASSELSBERGER, a. s., Adélova 1, 320 00
 Plzeň, CZ;
 (740) Kubíny Peter, Bc., Trenčín, SK;

(111) 179618

(151) 12.2.1998
 (156) 13.12.2004
 (180) 13.12.2014
 (210) 3011-94
 (220) 13.12.1994
 (442) 5.11.1997
 (450) 6.5.1998

7 (511) 30

(511) 30 - Sušienky, pečivo, krekerky.

(540) SNACKWELL'S

(732) KRAFT FOODS HOLDINGS, INC., Three Lakes Drive, Northfield, IL 60093-2753, US;
 (740) Bezák Marián, Ing., Bratislava, SK;

(111) 179769

(151) 12.2.1998
 (156) 25.10.2004
 (180) 25.10.2014
 (210) 2521-94
 (220) 25.10.1994
 (442) 5.11.1997
 (450) 6.5.1998

7 (511) 9, 37, 42

(511) 9 - Ovládače siete dátových komunikácií, hlasové (tónové), dátové (údajové), textové, obrazové systémy a videosystémy komunikačných sietí, hardvér, mikroprogramové vybavenie a softvér, sieťové systémy miestnych oblastí, softvér komunikácií (spojov a hromadných oznamovacích prostriedkov), počítačový softvér.

37 - Inštalácie a údržbové služby na poli komunikačných sietí.

42 - Návrhárske služby v oblasti komunikačných sietí.

(540) MAINSTREET

(732) ALCATEL CANADA, Inc., 600 March Road, P. O. Box 13600, Kanata, Ontario, CA;
 (740) PATENTSERVIS BRATISLAVA, a. s., Bratislava, SK;

(111) 179855

(151) 13.2.1998
 (156) 26.8.2004
 (180) 26.8.2014
 (210) 1947-94
 (220) 26.8.1994
 (442) 5.11.1997
 (450) 6.5.1998

7 (511) 7, 12

(511) 7 - Strojové vybavenie na výrobu automobilových a montážnych častí.

12 - Časti automobilov, najmä spúšťač, tlmiče výfuku, brzdy, indikátory smeru jazdy, húkačky, prevodovky, spojky, motory a remenice, ventilátory a valce do motorov, karosérie, sedadlá do vozidiel, volanty, kolesá, pneumatiky, obruče, ventilčeky pneumatík, nárazníky, závesné zariadenie prívosov, batožinové nosiče, nosiče lyží, lapače nečistoty, snehové reťaze, nárazníky vetra, opierky na hlavu, bezpečnostné pásy, bezpečnostné sedadlá pre deti.

(540) MAGNA

(732) MAGNA INTERNATIONAL INC., 337 Magna Drive, L4G 7K1 Aurora, Ontario, CA;
 (740) PATENTSERVIS BRATISLAVA, a. s., Bratislava, SK;

(111) 179856

(151) 13.2.1998
 (156) 26.8.2004
 (180) 26.8.2014
 (210) 1948-94
 (220) 26.8.1994
 (442) 5.11.1997
 (450) 6.5.1998

7 (511) 7, 12

(511) 7 - Strojové vybavenie na výrobu automobilových a montážnych častí.

12 - Časti automobilov, najmä spúšťač, tlmiče výfuku, brzdy, indikátory smeru jazdy, húkačky, prevodovky, spojky, motory a remenice, ventilátory a valce do motorov, karosérie, sedadlá do vozidiel, volanty, kolesá, pneumatiky, obruče, ventilčeky pneumatík, nárazníky, závesné zariadenie prívosov, batožinové nosiče, nosiče lyží, lapače nečistoty, snehové reťaze, nárazníky vetra, opierky na hlavu, bezpečnostné pásy, bezpečnostné sedadlá pre deti.

(540)

(732) MAGNA INTERNATIONAL INC., 337 Magna Drive, L4G 7K1 Aurora, Ontario, CA;

(740) PATENTSERVIS BRATISLAVA, a. s., Bratislava, SK;

(111) 179870

(151) 13.2.1998
 (156) 13.12.2004
 (180) 13.12.2014
 (210) 3009-94
 (220) 13.12.1994
 (442) 5.11.1997
 (450) 6.5.1998

7 (511) 31

(511) 31 - Živé a rezané rastliny z Holandska.

(540)

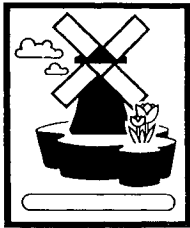

(732) Cornelius Petrus van der Velden GmbH, Viedeň, AT;
(740) Tomeš Pavol, Ing., Bratislava, SK;

(111) 179871

(151) 13.2.1998
(156) 14.12.2004
(180) 14.12.2014
(210) 3015-94
(220) 14.12.1994
(442) 5.11.1997
(450) 6.5.1998

7 (511) 5, 32

(511) 5 - Dietetické nápoje a sirupy na prípravu diete-
tických nápojov.

32 - Nealkoholické nápoje, nápoje sytené oxidom
uhličitým, sirupy, koncentráty, prášky, ako aj
ďalšie prípravky na výrobu nápojov.

(540)



(591) zelená, modrá, biela, žltá
(732) THE COCA - COLA COMPANY, One Coca -
Cola Plaza, Atlanta, Georgia 30313, US;
(740) Bachratá Magdaléna, Mgr., Bratislava, SK;

(111) 179902

(151) 13.2.1998
(156) 25.10.2004
(180) 25.10.2014
(210) 2533-94
(220) 25.10.1994
(442) 5.11.1997
(450) 6.5.1998

7 (511) 9

(511) 9 - Vedecké, optické, vážiacie, meracie, signali-
začné, kontrolné, elektrické a telekomunikačné
zariadenia, prístroje a počítačové programy; za-
riadenia na záznam, prenos a reprodukciu údajov,
zvuku a obrazu; zariadenia na spracovanie úda-
jov; telefónne ústredne; modemy, multiplexné
prístroje a zariadenia, rádiokomunikačné spoje;
mobilné telefóny a ich príslušenstvo; mobilné
prepojovače, základné stanice, prenosové zaria-
denia; televízory, monitory, videorekordéry, sate-
litné prijímače, reproduktory a ich časti; elektric-
ké vodiče a príslušenstvo na ich inštaláciu;
izolované elektrické vodiče a príslušenstvo na ich
inštaláciu; elektrické káble a inštaláčnne kanály

a príslušenstvo na ich inštaláciu; elektrické kaná-
ly a príslušenstvo na ich inštaláciu; izolované te-
lekomunikačné káble a príslušenstvo na ich
inštaláciu; optické vlákna a káble a príslušenstvo
na ich inštaláciu.

(540) NOKIA

(732) Nokia Corporation, Nokia House, Keilalahdentie 4,
02150 Espoo, FI;
(740) ROTT, RŮŽIČKA & GUTTMANN, v. o. s.,
Bratislava, SK;

(111) 179903

(151) 13.2.1998
(156) 25.10.2004
(180) 25.10.2014
(210) 2534-94
(220) 25.10.1994
(442) 5.11.1997
(450) 6.5.1998

7 (511) 9

(511) 9 - Vedecké, optické, vážiacie, meracie, signali-
začné, kontrolné, elektrické a telekomunikačné
zariadenia, prístroje a počítačové programy; za-
riadenia na záznam, prenos a reprodukciu údajov,
zvuku a obrazu; zariadenia na spracovanie úda-
jov; telefónne ústredne; modemy, multiplexné
prístroje a zariadenia, rádiokomunikačné spoje;
mobilné telefóny a ich príslušenstvo; mobilné
prepojovače, základné stanice, prenosové zaria-
denia; televízory, monitory, videorekordéry, sate-
litné prijímače, reproduktory a ich časti; elektric-
ké vodiče a príslušenstvo na ich inštaláciu; izolo-
vané elektrické vodiče a príslušenstvo na ich in-
štaláciu; elektrické káble a inštaláčnne kanály
a príslušenstvo na ich inštaláciu; elektrické kaná-
ly a príslušenstvo na ich inštaláciu; izolované te-
lekomunikačné káble a príslušenstvo na ich
inštaláciu; optické vlákna a káble a príslušenstvo
na ich inštaláciu.

(540)

NOKIA 

(732) Nokia Corporation, Nokia House, Keilalahdentie
4, 02150 Espoo, FI;
(740) ROTT, RŮŽIČKA & GUTTMANN, v. o. s.,
Bratislava, SK;

(111) 179914

(151) 13.2.1998
(156) 29.12.2004
(180) 29.12.2014
(210) 3137-94
(220) 29.12.1994
(442) 5.11.1997
(450) 6.5.1998

7 (511) 3

(511) 3 - Kozmetické výrobky.

(540) PLEASURES

(732) Estée Lauder Cosmetics Ltd., a Canadian Corpo-
ration, 161 Commander Blvd., Agincourt, Onta-
rio M1S 3K9, CA;
(740) Bušová Eva, JUDr., Bratislava, SK;

(111) 180016

(151) 17.3.1998
 (156) 12.10.2004
 (180) 12.10.2014
 (210) 2400-94
 (220) 12.10.1994
 (442) 10.12.1997
 (450) 3.6.1998

7 (511) 28

(511) 28 - Hry, hračky, veci na hranie, telocvičné a športové potreby zaradené v triede 28, vianočné ozdoby.

(540)

(732) Latex Occidental, S. A. de C. V., Calzada Gonzales Gallo No. 2290, C. P. 44890, Guadalajara, Jalisco, MX;

(740) ROTT, RŮŽIČKA & GUTTMANN, v. o. s., Bratislava, SK;

(111) 180017

(151) 17.3.1998
 (156) 20.10.2004
 (180) 20.10.2014
 (210) 2501-94
 (220) 20.10.1994
 (442) 10.12.1997
 (450) 3.6.1998

7 (511) 6, 19, 37

(511) 6 - Kovové garážové vráta a kovové brány.
 19 - Garážové vráta a brány.
 37 - Inštalácia a údržba garážových vrát a brán.

(540) CLOPAY

(732) CLOPAY BUILDING PRODUCTS R & D COMPANY, INC., 312 Walnut Street, Suite 1600, Cincinnati, Ohio 44202, US;

(740) Guniš Jaroslav, Mgr., Bratislava, SK;

s

(111) 180100

(151) 17.3.1998
 (156) 31.10.2004
 (180) 31.10.2014
 (210) 2593-94
 (220) 31.10.1994
 (442) 10.12.1997
 (450) 3.6.1998

7 (511) 29, 30

(511) 29 - Mäso; ryby, morské živočíchy, mušle, hydina a zverina (s výnimkou živých); výťažky z mäsa a rýb; konzervované, mrazené, sušené a varené ovocie a zelenina; zaváraniny; kompóty; vajcia; mlieko a mliečne výrobky, jedlé oleje a tuky.

30 - Káva, čaj, kakao, čokoláda, cukor, ryža, tapioka, ságo, kávová náhradka, múky a hotové obilninové výrobky, instantné rezance, chlieb, pečivo, torty, jemné pečivo a cukrovinky, zmrzlina, med, melasový sirup, kvasnice, sušené kvasnice, soľ, horčica, ocot, omáčky (korenisté), korenie, osviežujúci ľad.

(540) AMOY

(732) DANONE ASIA Pte. Ltd., 1 Temasek Avenue - # 34-02 Millenia Tower, 39192 Singapore, SG;

(740) Fajnorová Mária, Ing., Bratislava, SK;

(111) 180101

(151) 17.3.1998
 (156) 2.11.2004
 (180) 2.11.2014
 (210) 2599-94
 (220) 2.11.1994
 (442) 10.12.1997
 (450) 3.6.1998

7 (511) 5

(511) 5 - Liečivá na použitie pre ľudí, najmä na liečenie žalúdočno - črevných chorôb.

(540) CONTROLOC

(732) ALTANA Pharma AG, Byk-Gulden-Str. 2, Konstanz, DE;

(740) Fajnorová Mária, Ing., Bratislava, SK;

(111) 180146

(151) 18.3.1998
 (156) 6.10.2004
 (180) 6.10.2014
 (210) 2327-94
 (220) 6.10.1994
 (442) 10.12.1997
 (450) 3.6.1998

7 (511) 9

(511) 9 - Polovodičové zariadenia, počítačové programy.

(540)

(732) LSI Logic Corporation, 1621 Barber Lane, MS: D-106 LEGAL, Milpitas, California 95035, US;

(740) ROTT, RŮŽIČKA & GUTTMANN, v. o. s., Bratislava, SK;

(111) 180149

(151) 18.3.1998
 (156) 11.10.2004
 (180) 11.10.2014
 (210) 2344-94
 (220) 11.10.1994
 (442) 10.12.1997
 (450) 3.6.1998

7 (511) 33

(511) 33 - Konzumné a značkové liehoviny radu OLD HEROLD.

(540)



- (591) Červená, zelená, modrá, žltá
 (732) OLD HEROLD, s. r. o., Bratislavská 36, 911 74 Trenčín, SK;

- 32 - Nealkoholické nápoje, pívá.
 33 - Alkoholické nápoje.
 35 - Sprostredkovanie v obchodnej činnosti s uvedenými tovarmi.
 42 - Poradenstvo v oblasti výroby mäsových výrobkov a potravinárskych výrobných technológií.

(540)



- (591) zelená, čierna, biela
 (732) PROGAST, s. r. o., Fraňa Kráľa 12, 811 05 Bratislava, SK;
 (740) Holoubková Mária, Ing., Bratislava, SK;

(111) 180154

- (151) 18.3.1998
 (156) 11.10.2004
 (180) 11.10.2014
 (210) 2367-94
 (220) 11.10.1994
 (442) 10.12.1997
 (450) 3.6.1998

7 (511) 25

- (511) 25 - Odevy, obuv vrátane odevov a obuvi na športovanie.

(540)



- (732) SAO PAULO ALPARGATAS A/S, Rua Urussuí 300, Sao Paulo, BR;
 (740) Bušová Eva, JUDr., Bratislava, SK;

(111) 180256

- (151) 20.4.1998
 (156) 4.11.2004
 (180) 4.11.2014
 (210) 2634-94
 (220) 4.11.1994
 (442) 14.1.1998
 (450) 8.7.1998

7 (511) 5

- (511) 5 - Vitamínové prípravky a prípravky z minerálov prispôsobené na užívanie pre ženy.

(540) LADYCARE

- (732) Associated Health Foods Limited., Unit 24, Cliffe Industrial Estate, Lewes, East Sussex BN8 6JL, GB;
 (740) Bušová Eva, JUDr., Bratislava, SK;

(111) 180257

- (151) 20.4.1998
 (156) 4.11.2004
 (180) 4.11.2014
 (210) 2635-94
 (220) 4.11.1994
 (442) 14.1.1998
 (450) 8.7.1998

7 (511) 1

- (511) 1 - Enzýmy na priemyselné účely.

(540) RELEASE

- (732) Novozymes A/S, Krogshoejvej 36, DK - 2880 Bagsvaerd, DK;
 (740) Tomeš Pavol, Ing., Bratislava, SK;

(111) 180167

- (151) 18.3.1998
 (156) 9.12.2004
 (180) 9.12.2014
 (210) 2985-94
 (220) 9.12.1994
 (442) 10.12.1997
 (450) 3.6.1998

7 (511) 29, 30, 31, 32, 33, 35, 42

- (511) 29 - Mäsové výrobky a mäsové konzervy, konzervované ovocie, zelenina, olivy a šampiňóny, mliečne výrobky.
 30 - Technologické suroviny na potravinárske výrobky, sójové výrobky, koreniny a zmesi korenín, múka a obilné prípravky.
 31 - Čerstvé ovocie a zelenina, semená, rastliny a kvety, krmivo pre zvieratá v čerstvom a suchom stave, slad, obilie v nespracovanom stave.

(111) 180510

- (151) 23.4.1998
 (156) 7.12.2004
 (180) 7.12.2014
 (210) 2955-94
 (220) 7.12.1994
 (442) 14.1.1998
 (450) 8.7.1998

7 (511) 33

- (511) 33 - Whisky.

(540)



(732) EARLY TIMES DISTILLERS COMPANY, spoločnosť zriadená podľa zákonov štátu Delaware, 2921 Dixie Highway, Louisville, Kentucky 40216-1105, US;

(740) Tomeš Pavol, Ing., Bratislava, SK;

(111) 180511

(151) 23.4.1998

(156) 7.12.2004

(180) 7.12.2014

(210) 2956-94

(220) 7.12.1994

(442) 14.1.1998

(450) 8.7.1998

7 (511) 33

(511) 33 - Whisky.

(540)



(732) JACK DANIEL'S PROPERTIES, INC., spoločnosť zriadená podľa zákonov štátu Delaware, 4040 Civic Center Drive, Suite 528, San Rafael, California 94903, US;

(740) Bezák Marián, Ing., Bratislava, SK;

(111) 180512

(151) 23.4.1998

(156) 7.12.2004

(180) 7.12.2014

(210) 2957-94

(220) 7.12.1994

(442) 14.1.1998

(450) 8.7.1998

7 (511) 33

(511) 33 - Likéry.

(540)



(732) SOUTHERN COMFORT PROPERTIES, INC., spoločnosť zriadená podľa zákonov štátu California, 4040 Civic Center Drive, San Rafael, California 94903, US;

(740) Bezák Marián, Ing., Bratislava, SK;

(111) 180534

(151) 23.4.1998

(156) 5.12.2004

(180) 5.12.2014

(210) 2915-94

(220) 5.12.1994

(442) 14.1.1998

(450) 8.7.1998

7 (511) 29

(511) 29 - Mliečne výrobky.

(540)

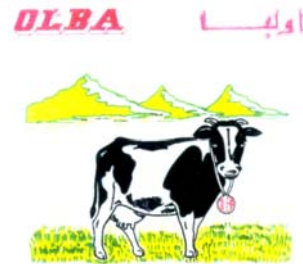

(591) Biela, čierna, zelená, žltá, červená

(732) Soci t  Tabbarah pour le Commerce et l'Indutrie S. A. L., California Street, Tabbarah building, Beirut, LB;

(740)  echvalov  Dagmar, Bratislava, SK;

(111) 180544

(151) 23.4.1998

(156) 14.12.2004

(180) 14.12.2014

(210) 3018-94

(220) 14.12.1994

(442) 14.1.1998

(450) 8.7.1998

7 (511) 35, 36, 42

(511) 35 - Poradensk  a konzulta n   innosť v oblasti obchodu, dra by, sprostredkovanie obchodnej  innosti.

36 -  innosť realitnej kancel rie.

42 - Pohostinsk   innosť.

(540)



1. NÁRODNÁ

(732) T & C - 1. národná aukčná spoločnosť, s. r. o., Panská 27, 811 01 Bratislava, SK;

(740) Litvákova Edita, Ing., Bratislava, SK;

(111) 180545

(151) 23.4.1998

(156) 22.12.2004

(180) 22.12.2014

(210) 3101-94

(220) 22.12.1994

(442) 14.1.1998

(450) 8.7.1998

7 (511) 12

(511) 12 - Vozidlá, dopravné prostriedky po zemi, vo vzduchu aj vode, ich časti a súčasti.

(540) **BALENO**

(732) SUZUKI MOTOR CORPORATION, 300 Takatsuku-cho, Hamamatsu-shi, Shizuoka-ken, JP;

(740) Bušová Eva, JUDr., Bratislava, SK;

(111) 180745

(151) 14.5.1998

(156) 23.12.2004

(180) 23.12.2014

(210) 3106-94

(220) 23.12.1994

(442) 4.2.1998

(450) 5.8.1998

7 (511) 9, 37, 42

(511) 9 - Počítačové systémy.

37 - Montáž telekomunikačných a bezpečnostných zariadení.

42 - Projektovanie bezpečnostných a elektrických zariadení.

(540)



(732) EMM, spol. s r. o., Pražská ulica č.6, 831 01 Bratislava, SK;

(740) Budaj Miroslav, JUDr., Bratislava, SK;

(111) 180872

(151) 11.6.1998

(156) 11.10.2004

(180) 11.10.2014

(210) 2350-94

(220) 11.10.1994

(442) 4.3.1998

(450) 9.9.1998

7 (511) 33

(511) 33 - Konzumné a značkové liehoviny radu OLD HEROLD.

(540) **TRENČIANSKE BRANDY**

(732) OLD HEROLD, s. r. o., Bratislavská 36, 911 74 Trenčín, SK;

(111) 180878

(151) 11.6.1998

(156) 10.11.2004

(180) 10.11.2014

(210) 2667-94

(220) 10.11.1994

(442) 4.3.1998

(450) 9.9.1998

7 (511) 6, 16, 17, 19, 20, 36, 37, 42

(511) 6 - Dvere (kovové), dverové obloženie (kovové), dverové prahy (kovové), dverové rámy, zárubne (kovové), konštrukcie (kovové stavebné), kostry budov (kovové), kovania (stavebné), kovové dielce (stavebné), kovové konzoly, podpery pre stavebníctvo, okenice (kovové), okenné rámy (kovové), potrubia (kovové), potrubia (kovové) ústredného kúrenia, stavby (kovové prenosné), stavebný materiál (kovový), strechy (kovové), strešné krytiny (kovové), vystužovacie materiály (kovové) do betónu.

16 - Fólie (plastové priľnavé naťahovacie) na paletizáciu, vrecká z papiera alebo plastických materiálov.

17 - Fólie (plastové), nie ako obalovací materiál, izolačné materiály, látka na izolovanie budov od vlhkosti, plastické hmoty, polotovary, tesnenia dverí a oblokov.

19 - Azbestocement, baraky, budy, bazény (stavby s výnimkou kovových), betón, materiál na výrobu betónu, betónové koberce, betónové podpory, betónové poťahy (ohňovzdorné), cement, debnenie s výnimkou kovového (stavebníctvo), dlažba s výnimkou kovovej, dlaždice s výnimkou kovových, dlažky s výnimkou kovových, dosky, (stavebné drevo), drevo (stavebné), dvere s výnimkou kovových, dverové rámy s výnimkou kovových, hranoly, kameň, kameniny pre stavebníctvo, komínové plášte, komíny, dymovody s výnimkou kovových, konštrukcie (stavebné) s výnimkou kovových, krovy (strešné), lepenka (stavebná), lešenia s výnimkou kovových, malta (stavebná), mozaiky (stavebníctvo), mramor, náterové hmoty, omietky pre stavebníctvo, nekovo-ové obklady, vonkajšie plášte (stavebné krytiny), nitejové sklo (stavebný materiál), obkladačky, dlaždice stavebné (nekovové), obkladový materiál na budovy s výnimkou kovového, obklady stien a priečok s výnimkou kovových, obklady s výnimkou kovových, na budovy, okenice s výnimkou kovových, okenné rámy s výnimkou kovových, okenné sklo s výnimkou okenného skla na automobily, okná s výnimkou kovových, papier (stavebný), piesok s výnimkou lejárského, preklady s výnimkou kovových, priečky s výnimkou kovových, stavebné sklo, strešné krytiny s výnimkou kovových, stavebné panely s výnimkou kovových, stavebný materiál s výnimkou kovového, stropy, stropné dosky s výnimkou kovových, šamot, štrk, tabuľové sklo (stavebný materiál), tehly, vápenec, vápno.

20 - Kovanie na okná s výnimkou kovového.
 36 - Prenájom nehnuteľností, správa nehnuteľností, sprostredkovanie nehnuteľností, realitné kancelárie.
 37 - Asfaltovanie, demolácia budov, izolovanie stavieb, klampiárstvo a inštalatérstvo, murárstvo, prenájom stavebných strojov a zariadení, stavebníctvo, stavebný dozor, štukovanie, sadrovanie, utesňovanie budov (služby), utesňovanie stavieb.
 42 - Architektonické poradenstvo, inžinierska činnosť, poradenstvo odborné s výnimkou obchodného, stavebné výkresy (zostavovanie).

(540) CHEMOSTAV

(732) CHEMOSTAV, a. s., Štúrova 101, 059 21 Svit, SK;
 (740) Žuffa Ladislav, Ing., Poprad, SK;

(111) 180880

(151) 11.6.1998
 (156) 16.11.2004
 (180) 16.11.2014
 (210) 2725-94
 (220) 16.11.1994
 (442) 4.3.1998
 (450) 9.9.1998

7 (511) 6, 7, 9, 35, 37, 40, 41, 42

(511) 6 - Zámočnicke výroby, oceľové konštrukcie, stavebné oceľové dielce.
 7 - Náhradné diely strojárskych výrobkov.
 9 - Náhradné diely elektrotechnických výrobkov; rozvážače.
 35 - Pomoc pri riadení obchodnej činnosti, agentúra dovozno - vývozná; prevádzkovanie obchodných zariadení.
 37 - Stavebná a stavebnomontážna a strojomontážna činnosť; investičná výstavba energetických a iných zariadení; údržba, opravy (vrátane generálnych opráv), rekonštrukcia a modernizácia energetických zariadení; revízia elektrických zariadení, revízia zdvíhacích zariadení, revízia a skúšky prevádzkových tlakových zariadení; montáž, opravy, rekonštrukcie a skúšky vyhradených tlakových zariadení; vykonávanie protihlukových a tepelných izolácií; stolárske, murárske, tesárske a obkladačské práce; pokrývačstvo a klampiárstvo; maliarske a natieračské práce.
 40 - Likvidácia energetických a iných zariadení po vyradení z prevádzky.
 41 - Prevádzkovanie vzdelávacích zariadení, zabezpečovanie kurzov, školení.
 42 - Projektová a inžinierska činnosť; projektovanie a vyhodnocovanie geologických prác; výskum a vývoj v uvedených oblastiach, prevádzkovanie rekreačných stredísk.

(540)

(732) Elektrood Holding, a. s., Čulenova 5, 816 46 Bratislava, SK;

(740) Bachratá Magdaléna, Mgr., Bratislava, SK;

(111) 180886

(151) 11.6.1998
 (156) 13.12.2004
 (180) 13.12.2014
 (210) 2996-94
 (220) 13.12.1994
 (442) 4.3.1998
 (450) 9.9.1998

7 (511) 38

(511) 38 - Vysielanie programov rozhlasu.

(540) Čo nového Bielikovci

(732) Slovenský rozhlas, Mýtna 1, 817 55 Bratislava, SK;

(111) 181019

(151) 12.6.1998
 (156) 10.11.2004
 (180) 10.11.2014
 (210) 2663-94
 (220) 10.11.1994
 (442) 4.3.1998
 (450) 9.9.1998

7 (511) 6, 16, 17, 19, 20, 36, 37, 42

(511) 6 - Dvere (kovové), dverové obloženie (kovové), dverové prahy (kovové), dverové rámy, zárubne (kovové), konštrukcie (kovové stavebné), kostry budov (kovové), kovania (stavebné), kovové dielce (stavebné), kovové konzoly, podpery pre stavebníctvo, okenice (kovové), okenné rámy (kovové), potrubia (kovové), potrubia (kovové) ústredného kúrenia, stavby (kovové prenosné), stavebný materiál (kovový), strechy (kovové), strešné krytiny (kovové), vystužovacie materiály (kovové) do betónu.
 16 - Fólie (plastové príľnavé naťahovacie) na paletizáciu, vrecká z papiera alebo plastických materiálov.
 17 - Fólie (plastové), nie ako obalovací materiál, izolačné materiály, látky na izolovanie budov od vlhkosti, plastické hmoty, polotovary, tesnenia dverí a oblokov.
 19 - Azbestocement, baraky, budy, bazény (stavby s výnimkou kovových), betón, materiál na výrobu betónu, betónové koberce, betónové podpory, betónové poťahy (ohňovzdorné), cement, debnenie s výnimkou kovového (stavebníctvo), dlažba s výnimkou kovovej, dlaždice s výnimkou kovových, dlažky s výnimkou kovových, dosky, (stavebné drevo), drevo (stavebné), dvere s výnimkou kovových, dverové rámy s výnimkou kovových, hranoly, kameň, kameniny pre stavebníctvo, komínové plášte, komíny, dymovody s výnimkou kovových, stavebné konštrukcie s výnimkou kovových, krovy (strešné), lepenka (stavebná), lešenia s výnimkou kovových, malta (stavebná), mozaiky (stavebníctvo), mramor, náterové hmoty, omietky pre stavebníctvo, nekovové obklady, vonkajšie plášte (stavebné krytiny), nistejové sklo (stavebný materiál), obkladačky, dlaždice stavebné (nekovové), obkladový materiál na budovy s výnimkou kovového, obklady stien a priečok s výnimkou kovových, obklady s výnimkou kovových, na budovy, okenice s výnimkou kovových, okenné rámy s výnimkou kovových, okenné sklo s výnimkou okenného skla na automobily, okná s výnimkou kovových, papier (stavebný), piesok s výnimkou lejárského,

preklady s výnimkou kovových, priečky s výnimkou kovových, stavebné sklo, strešné krytiny s výnimkou kovových, stavebné panely s výnimkou kovových, stavebný materiál s výnimkou kovového, stropy, stropné dosky s výnimkou kovových, šamot, štrk, tabuľové sklo (stavebný materiál), tehly, vápenec, vápno.

20 - Kovanie na okná s výnimkou kovového.

36 - Prenájom nehnuteľností, správa nehnuteľností, sprostredkovanie nehnuteľností, realitné kancelárie.

37 - Asfaltovanie, demolácia budov, izolovanie stavieb, klampiárstvo a inštalatérstvo, murárstvo, prenájom stavebných strojov a zariadení, stavebníctvo, stavebný dozor, štukovanie, sadrovanie, utesňovanie budov (služby), utesňovanie stavieb.

42 - Architektonické poradenstvo, inžinierska činnosť, poradenstvo odborné s výnimkou obchodného, stavebné výkresy (zostavovanie).

(540)



(591) Červená, biela

(732) CHEMOSTAV, a. s., Štúrova 101, 059 21 Svit, SK;

(740) Žuffa Ladislav, Ing., Poprad, SK;

(111) 181206

(151) 15.7.1998

(156) 14.11.2004

(180) 14.11.2014

(210) 2710-94

(220) 14.11.1994

(442) 8.4.1998

(450) 7.10.1998

7 (511) 6, 9, 11, 12, 16, 20, 21

(511) 9 - Pokladnice všetkých druhov, hlavne zapisovacie, registračné, kontrolné, predajné automaty, kalkulačky, zariadenia na meranie, počítače, monitory, klávesnice, etiketovacie kliešte elektrické.

11 - Zariadenia na vetranie.

12 - Nákupné a dopravné vozíky.

16 - Etiketovacie kliešte okrem elektrických etiketovacích klieští, etikety papierové a plastové, pásky do pokladníc a kalkulačiek, tlačiarenské štočky.

20 - Obalové materiály z papiera a plastických hmôt, regály, pulty.

21 - Košíky.

(540) REALEX

(732) Sládek Jaroslav, Kurkova 1206/14, Praha 8 - Kobylisy, CZ;

(740) ROTT, RŮŽIČKA & GUTTMANN, v. o. s., Bratislava, SK;

(111) 181436

(151) 21.7.1998

(156) 5.12.2004

(180) 5.12.2014

(210) 2912-94

(220) 5.12.1994

(442) 8.4.1998

(450) 7.10.1998

7 (511) 12

(511) 12 - Nákladné automobily, traktory, motorové člny, lokomotívy, osobné automobily, autobusy, bicykle, motocykle, automobily s pohonom na všetky štyri kolesá, pneumatiky, lietadlá, súčiastky a príslušenstvá na uvedený tovar.

(540)



(732) KIA MOTORS CORPORATION, 231 Yangjae-dong, Seocho-gu, Seoul 137-938, KR;

(740) PATENTSERVIS BRATISLAVA, a. s., Bratislava, SK;

(111) 181557

(151) 13.8.1998

(156) 2.8.2004

(180) 2.8.2014

(210) 1724-94

(220) 2.8.1994

(310) 873/94

(320) 9.2.1994

(330) FI

(442) 6.5.1998

(450) 4.11.1998

7 (511) 10

(511) 10 - Prístroje, nástroje a zariadenia chirurgické, lekárske, zubárske a zverolekárske vrátane umelých údov, očí a protéz, šijací materiál na lekárske účely.

(540) TAIFUN

(732) LAB Pharma Ltd., Biolinja 12, 20750 Turku, FI;

(740) PATENTSERVIS BRATISLAVA a. s., Bratislava, SK;

(111) 181610

(151) 13.8.1998

(156) 30.11.2004

(180) 30.11.2014

(210) 2868-94

(220) 30.11.1994

(442) 6.5.1998

(450) 4.11.1998

7 (511) 11

(511) 11 - Zariadenie na kúrenie, chladenie, sušenie a vetranie; výmenníky vlhkosti; tvarované tesnenie ako príslušenstvo chladiacich veží; vložky chladiacich veží, biologické filtre; pračky plynov, zvlhčovače, sedimentačné zariadenia, odparovacie chladiče, časti a príslušenstvá uvedených výrobkov.

(540)



(732) Aktiebolaget Carl Munters, Kung hans väg 8, Rotebro, 191 24 Sollentuna, SE;

(740) Bušová Eva, JUDr., Bratislava, SK;

(111) 181611

(151) 13.8.1998
 (156) 30.11.2004
 (180) 30.11.2014
 (210) 2869-94
 (220) 30.11.1994
 (442) 6.5.1998
 (450) 4.11.1998

7 (511) 32

(511) 32 - Nealkoholické nápoje.

(540) OCEAN SPRAY

(732) Ocean Spray Cranberries, Inc., spoločnosť zriadená podľa zákonov štátu Delaware, One Ocean Spray Drive, 02349 Lakeville-Middleboro, Massachusetts, US;

(740) Bušová Eva, JUDr., Bratislava, SK;

(111) 181612

(151) 13.8.1998
 (156) 30.11.2004
 (180) 30.11.2014
 (210) 2870-94
 (220) 30.11.1994
 (442) 6.5.1998
 (450) 4.11.1998

7 (511) 32

(511) 32 - Nealkoholické nápoje.

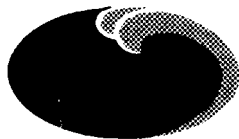
(540)

(732) Ocean Spray Cranberries, Inc., spoločnosť zriadená podľa zákonov štátu Delaware, One Ocean Spray Drive, 02349 Lakeville-Middleboro, Massachusetts, US;

(740) Bušová Eva, JUDr., Bratislava, SK;

(111) 181613

(151) 13.8.1998
 (156) 30.11.2004
 (180) 30.11.2014
 (210) 2871-94
 (220) 30.11.1994
 (442) 6.5.1998
 (450) 4.11.1998

7 (511) 32

(511) 32 - Nealkoholické nápoje.

(540)

(732) Ocean Spray Cranberries, Inc., spoločnosť zriadená podľa zákonov štátu Delaware, One Ocean Spray Drive, 02349 Lakeville-Middleboro, Massachusetts, US;

(740) Bušová Eva, JUDr., Bratislava, SK;

(111) 181618

(151) 13.8.1998
 (156) 5.12.2004
 (180) 5.12.2014
 (210) 2909-94
 (220) 5.12.1994
 (442) 6.5.1998
 (450) 4.11.1998

7 (511) 42

(511) 42 - Reštauračné služby.

(540)

(732) CFA Properties, Inc., 1105 North Market Street, Suite 928, Wilmington, Delaware 19801, US;

(740) Bušová Eva, JUDr., Bratislava, SK;

(111) 181622

(151) 13.8.1998
 (156) 12.12.2004
 (180) 12.12.2014
 (210) 2989-94
 (220) 12.12.1994
 (442) 6.5.1998
 (450) 4.11.1998

7 (511) 29, 30, 31, 39

(511) 29 - Mlieko a mliečne výrobky, mäso, ryby, hydina a zverina, mäsové výťažky, konzervované, sušené a tepelne spracované ovocie a zelenina, rösoly, džemy, marmelády, ovocné zaváraniny, ovocné pretlaky, vajcia, jedlé oleje a tuky.

30 - Káva, čaj, kakao, cukor, ryža, kávové náhradky, múka a výrobky z obilja, chlieb, pekárske a cukrárske výrobky, zmrzliny, med, melasový sirup, kvasnice, prášky do pečiva, soľ, horčica, ocot, omáčky ako chuťové prísady, korenie.

31 - Čerstvé ovocie a zelenina.

39 - Cestná nákladná doprava.

(540)

(732) Liptovská mliekareň, a. s., 1. mája 124, 031 80 Liptovský Mikuláš, SK;

(740) Holoubková Mária, Ing., Bratislava, SK;

(111) 181999

(151) 17.9.1998
 (156) 17.10.2004
 (180) 17.10.2014
 (210) 2412-94
 (220) 17.10.1994
 (442) 3.6.1998
 (450) 2.12.1998

7 (511) 32

(511) 32 - Nealkoholické nápoje.

(540) STARQUICK

(732) ST. NICOLAUS, a. s., 1. mája 113, 031 28 Liptovský Mikuláš, SK;

(111) 182000

(151) 17.9.1998
(156) 4.11.2004
(180) 4.11.2014
(210) 2625-94
(220) 4.11.1994
(442) 3.6.1998
(450) 2.12.1998

7 (511) 9

(511) 9 - Technické a programové vybavenie počítačov.

(540) AlphaServer

(732) HEWLETT - PACKARD DEVELOPMENT COMPANY, L. P., Texas Limited Partnership, 20555 State Highway 249, Houston, Texas 77070, US;
(740) Bušová Eva, JUDr., Bratislava, SK;

(111) 182001

(151) 17.9.1998
(156) 4.11.2004
(180) 4.11.2014
(210) 2626-94
(220) 4.11.1994
(442) 3.6.1998
(450) 2.12.1998

7 (511) 9

(511) 9 - Technické a programové vybavenie počítačov.

(540) AlphaStation

(732) HEWLETT - PACKARD DEVELOPMENT COMPANY, L. P., Texas Limited Partnership, 20555 State Highway 249, Houston, Texas 77070, US;
(740) Bušová Eva, JUDr., Bratislava, SK;

(111) 182039

(151) 17.9.1998
(156) 2.3.2005
(180) 2.3.2015
(210) 643-95
(220) 2.3.1995
(442) 3.6.1998
(450) 2.12.1998

8 (511) 9, 41

(511) 9 - Programy na nosičoch okrem softvéru.
41 - Zostavovanie programovej ponuky káblovej televízie, výroba a distribúcia programov.

(540)



(591) zelená, červená, žltá, ružová
(732) Home Box Office, Inc., 1100 Avenue of the Americas, New York, New York 10036, US;
(740) Hörmann Tomáš, Ing., Bratislava, SK;

(111) 182040

(151) 17.9.1998
(156) 2.3.2005
(180) 2.3.2015
(210) 644-95
(220) 2.3.1995
(442) 3.6.1998
(450) 2.12.1998

8 (511) 9, 41

(511) 9 - Programy na nosičoch okrem softvéru.
41 - Zostavovanie programovej ponuky káblovej televízie, výroba a distribúcia programov.

(540)



(591) modrá, červená, fialová
(732) Home Box Office, Inc., 1100 Avenue of the Americas, New York, New York 10036, US;
(740) Hörmann Tomáš, Ing., Bratislava, SK;

(111) 182041

(151) 17.9.1998
(156) 2.3.2005
(180) 2.3.2015
(210) 645-95
(220) 2.3.1995
(442) 3.6.1998
(450) 2.12.1998

8 (511) 9, 41

(511) 9 - Programy na nosičoch okrem softvéru.
41 - Zostavovanie programovej ponuky káblovej televízie, výroba a distribúcia programov.

(540)



(591) oranžová, žltá, modrá
(732) Home Box Office, Inc., 1100 Avenue of the Americas, New York, New York 10036, US;
(740) Hörmann Tomáš, Ing., Bratislava, SK;

(111) 182042

(151) 17.9.1998
(156) 2.3.2005
(180) 2.3.2015
(210) 646-95
(220) 2.3.1995
(442) 3.6.1998
(450) 2.12.1998

8 (511) 9, 41

(511) 9 - Programy na nosičoch okrem softvéru.
41 - Zostavovanie programovej ponuky káblovej televízie, výroba a distribúcia programov.

(540)



(591) červená, modrá, čierna
 (732) Home Box Office, Inc., 1100 Avenue of the Americas, New York, New York 10036, US;
 (740) Hörmann Tomáš, Ing., Bratislava, SK;

(111) 182043

(151) 17.9.1998
 (156) 2.3.2005
 (180) 2.3.2015
 (210) 647-95
 (220) 2.3.1995
 (442) 3.6.1998
 (450) 2.12.1998

8 (511) 9, 41

(511) 9 - Programy na nosičoch okrem softvéru.
 41 - Zostavovanie programovej ponuky káblovej televízie, výroba a distribúcia programov.

(540) MaxPlus

(732) Home Box Office, Inc., 1100 Avenue of the Americas, New York, New York 10036, US;
 (740) Hörmann Tomáš, Ing., Bratislava, SK;

(111) 182046

(151) 17.9.1998
 (156) 2.3.2005
 (180) 2.3.2015
 (210) 650-95
 (220) 2.3.1995
 (442) 3.6.1998
 (450) 2.12.1998

8 (511) 9, 41

(511) 9 - Programy na nosičoch okrem softvéru.
 41 - Zostavovanie programovej ponuky káblovej televízie, výroba a distribúcia programov.

(540) Max2

(732) Home Box Office, Inc., 1100 Avenue of the Americas, New York, New York 10036, US;
 (740) Hörmann Tomáš, Ing., Bratislava, SK;

(111) 182047

(151) 17.9.1998
 (156) 2.3.2005
 (180) 2.3.2015
 (210) 651-95
 (220) 2.3.1995
 (442) 3.6.1998
 (450) 2.12.1998

8 (511) 9, 41

(511) 9 - Programy na nosičoch okrem softvéru.
 41 - Zostavovanie programovej ponuky káblovej televízie, výroba a distribúcia programov.

(540) Max

(732) Home Box Office, Inc., 1100 Avenue of the Americas, New York, New York 10036, US;
 (740) Hörmann Tomáš, Ing., Bratislava, SK;

(111) 182345

(151) 23.9.1998
 (156) 3.10.2004
 (180) 3.10.2014
 (210) 2283-94
 (220) 3.10.1994
 (442) 6.5.1998
 (450) 2.12.1998

7 (511) 2

(511) 2 - Farba na horizontálne značenie asfaltových a asfaltobetónových povrchov ciest.

(540) ZEBRAKRYL

(732) MATADORFIX, s. r. o., Kopčianska cesta 22, 852 58 Bratislava, SK;
 (740) Filípek Ján, Ing., Bratislava, SK;

(111) 182347

(151) 23.9.1998
 (156) 3.10.2004
 (180) 3.10.2014
 (210) 2286-94
 (220) 3.10.1994
 (442) 6.5.1998
 (450) 2.12.1998

7 (511) 1, 16

(511) 1 - Lepidlá na použitie v priemysle.
 16 - Lepidlá na použitie v domácnosti.

(540) UNILEP

(732) MATADORFIX, s. r. o., Kopčianska cesta 22, 852 58 Bratislava, SK;
 (740) Filípek Ján, Ing., Bratislava, SK;

(111) 182348

(151) 23.9.1998
 (156) 3.10.2004
 (180) 3.10.2014
 (210) 2287-94
 (220) 3.10.1994
 (442) 6.5.1998
 (450) 2.12.1998

7 (511) 1, 16

(511) 1 - Kaučukové lepidlá na použitie v priemysle.
 16 - Kaučukové lepidlá na použitie v domácnosti.

(540) VUPROFIX

(732) MATADORFIX, s. r. o., Kopčianska cesta 22, 852 58 Bratislava, SK;
 (740) Filípek Ján, Ing., Bratislava, SK;

(111) 182349

(151) 23.9.1998
 (156) 3.10.2004
 (180) 3.10.2014
 (210) 2288-94
 (220) 3.10.1994
 (442) 6.5.1998
 (450) 2.12.1998

7 (511) 1, 16

- (511) 1 - Lepidlá na lepenie podlahovín na použitie v priemysle.
16 - Lepidlá na lepenie podlahovín na použitie v domácnosti.

(540) TERRALEP

- (732) MATADORFIX, s. r. o., Kopčianska cesta 22, 852 58 Bratislava, SK;
(740) Filípek Ján, Ing., Bratislava, SK;

(111) 182350

- (151) 23.9.1998
(156) 3.10.2004
(180) 3.10.2014
(210) 2290-94
(220) 3.10.1994
(442) 6.5.1998
(450) 2.12.1998

7 (511) 1, 16

- (511) 1 - Lepidlá s odolnosťou proti zvýšeným teplotám na použitie v priemysle.
16 - Lepidlá s odolnosťou proti zvýšeným teplotám na použitie v domácnosti.

(540) TERMOPRÉN

- (732) MATADORFIX, s. r. o., Kopčianska cesta 22, 852 58 Bratislava, SK;
(740) Filípek Ján, Ing., Bratislava, SK;

(111) 182792

- (151) 12.11.1998
(156) 8.11.2004
(180) 8.11.2014
(210) 2656-94
(220) 8.11.1994
(442) 5.8.1998
(450) 11.2.1999

7 (511) 6, 9, 20, 22, 41

- (511) 6 - Kovové spony, skoby, kramle, mačky na lezenie v ľade, kovové pletivo, kovové laná, kovové lešenia, kovové rebríky.
9 - Ochranné prilby, bezpečnostné siete, bezpečnostné pásy s výnimkou pásov na sedadlá a na športové zariadenia.
20 - Drevené a plastové rebríky, nekovové spojovacie články.
22 - Celtovina, rybárske siete, povrazy, konopné povrazy, laná, motúzy, siete, pásy, pútko s výnimkou kovových, stany, zvislé posuvné lanká s protizávažím.
41 - Korešpondenčné kurzy, školenia, vyučovanie, vzdelanie, skúšanie, preskúšavanie, organizovanie a vedenie seminárov.

(540) TIMUS

- (732) TIMUS SAFETY, s. r. o., Partizánska 98, 974 01 Banská Bystrica, SK;
(740) Beleščák Ladislav, Ing., Piešťany, SK;

(111) 182828

- (151) 12.11.1998
(156) 22.2.2005
(180) 22.2.2015
(210) 557-95
(220) 22.2.1995

- (442) 5.8.1998
(450) 11.2.1999

8 (511) 9, 41

- (511) 9 - Programy na nosičoch okrem softvéru.
41 - Zostavovanie programovej ponuky káblovej televízie, výroba a distribúcia programov.

(540) MaxDocu

- (732) Home Box Office, Inc., 1100 Avenue of the Americas, New York, New York 10036, US;
(740) Hörmann Tomáš, Ing., Bratislava, SK;

(111) 183105

- (151) 10.12.1998
(156) 24.6.2004
(180) 24.6.2014
(210) 1463-94
(220) 24.6.1994
(442) 9.9.1998
(450) 12.3.1999

7 (511) 9, 37, 42

- (511) 9 - Monitorovacie systémy všetkých druhov energií; meracia a regulačná technika (elektrická); riadiace systémy a programovateľné automaty na riadenie technologických procesov, výrobných procesov a tepelných zariadení.
37 - Montáž a servis telefónnych ústrední, elektronickej požiarnej signalizácie a zabezpečovacích zariadení; servis a údržba riadiacich systémov, monitorovacích systémov, meracej a regulačnej techniky; inštalácia monitorovacích a riadiacich systémov a programovateľných automatov na riadenie technologických procesov, výrobných procesov a tepelných zariadení vrátane ich uvedenia do trvalej prevádzky; montáž meracej a regulačnej techniky.
42 - Poradenské služby v oblasti automatizácie, merania a regulácie; projektovanie riadiacich systémov a programovateľných automatov na riadenie technologických procesov, výrobných procesov a tepelných zariadení; naprogramovanie riadiacich systémov a programovateľných automatov na riadenie technologických procesov, výrobných procesov a tepelných zariadení; projektovanie monitorovacích systémov všetkých druhov energií; naprogramovanie monitorovacích systémov všetkých druhov energií; projektovanie meracej a regulačnej techniky; automatizácia meracích a vyhodnocovacích prác; projektovanie telefónnych ústrední, elektronickej požiarnej signalizácie a zabezpečovacích zariadení.

(540)

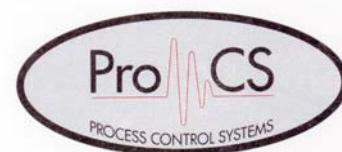

- (591) sivá, červená, čierna
(732) Process Control Systems, s. r. o., Dolná ulica 16, 927 00 Šaľa, SK;

(111) 183110

(151) 10.12.1998
 (156) 29.9.2004
 (180) 29.9.2014
 (210) 2264-94
 (220) 29.9.1994
 (442) 9.9.1998
 (450) 12.3.1999

7 (511) 32

(511) 32 - Pivo, ľahké pívá, ležiaky.

(540)

(732) BAVARIA S. A., Calle 94, No.7A-47, Bogota, CO;

(111) 183619

(151) 21.1.1999
 (156) 31.10.2004
 (180) 31.10.2014
 (210) 2596-94
 (220) 31.10.1994
 (442) 7.10.1998
 (450) 13.4.1999

7 (511) 9, 12, 16, 35, 37, 42

(511) 9 - Elektrické káble, elektrické vedenia, bleskozvody, meracie prístroje, kopírovacie stroje (fotografické, elektrostatické a termické), magnetofóny, kamery, reproduktory, rádiá, magnetoskopy (videorekordéry), počítače, počítačový softvér, el. zariadenie na diaľkové riadenie signalizácie.

12 Motory elektrické do pozemných vozidiel, dvere na dopravné prostriedky, okenné tabule na okná automobilov, zabezpečovacie zariadenia proti odcudzeniu vozidiel, zabezpečovacie poplašné zariadenia proti odcudzeniu vozidiel.

16 - Kancelárske zariadenia s výnimkou nábytku, kopírovacie zariadenia.

35 - Podpora predaja pre tretie osoby, reklama.

37 - Inštalácia a opravy elektrických spotrebičov, montáž, údržba a opravy kancelárskych strojov a zariadení, inštalácia a opravy poplašných systémov proti vlámaniu.

42 - Odborné prehliadky a odborné skúšky elektrických zariadení, inštalácia, spúšťanie a aktualizácia počítačového programu.

(540)

(591) hnedá, čierna

(732) PHOBOS, spol. s r. o., Čermel'ská 3, 040 01 Košice, SK;

(111) 183621

(151) 21.1.1999
 (156) 5.12.2004
 (180) 5.12.2014
 (210) 2903-94
 (220) 5.12.1994
 (442) 7.10.1998
 (450) 13.4.1999

7 (511) 9, 16, 41, 42

(511) 9 - Softvérové produkty (programy).

16 - Všetky druhy školských didaktických testov, písomiek a dotazníkov (pre základné, stredné a vysoké školy); publikácie (najmä odborné a metodické) pre pedagogických pracovníkov, žiakov aj širšiu verejnosť.

41 - Odborné a organizačné zabezpečenie prijímacích a talentových skúšok (na základné, stredné a vysoké školy); vzdelávacie kurzy a semináre pre žiakov základných, stredných a vysokých škôl (najmä príprava na prijímacie skúšky na SŠ a VŠ); prednášky, kurzy, semináre, workshopy, školenia (najmä pre pracovníkov rezortu školstva); odborné poradenstvo a konzultačné služby (v oblasti školstva a vzdelávania).

42 - Prieskumy úrovne vedomostí, zručností, názorov, postojov žiakov a učiteľov základných, stredných a vysokých škôl; automatizované štatistické spracovanie údajov (najmä výsledkov rôznych výskumov a prieskumov v oblasti školstva a vzdelávania).

(540)

(732) EXAM testing, spol. s r. o., Vranovská 6, 851 01 Bratislava, SK;

(740) Juran Svetozár, JUDr., Bratislava, SK;

(111) 183652

(151) 21.1.1999
 (156) 22.2.2005
 (180) 22.2.2015
 (210) 553-95
 (220) 22.2.1995
 (442) 7.10.1998
 (450) 13.4.1999

8 (511) 9, 41

(511) 9 - Programy na nosičoch okrem softvéru.

41 - Zostavovanie programovej ponuky káblovej televízie, výroba a distribúcia programov.

(540) MaxFilm

(732) Home Box Office, Inc., 1100 Avenue of the Americas, New York, New York 10036, US;

(740) Hörmann Tomáš, Ing., Bratislava, SK;

(111) 183653

(151) 21.1.1999
(156) 22.2.2005
(180) 22.2.2015
(210) 554-95
(220) 22.2.1995
(442) 7.10.1998
(450) 13.4.1999

8 (511) 9, 41

(511) 9 - Programy na nosičoch okrem softvéru.
41 - Zostavovanie programovej ponuky káblovej televízie, výroba a distribúcia programov.

(540) MaxSuper

(732) Home Box Office, Inc., 1100 Avenue of the Americas, New York, New York 10036, US;
(740) Hörmann Tomáš, Ing., Bratislava, SK;

(111) 183654

(151) 21.1.1999
(156) 22.2.2005
(180) 22.2.2015
(210) 555-95
(220) 22.2.1995
(442) 7.10.1998
(450) 13.4.1999

8 (511) 9, 41

(511) 9 - Programy na nosičoch okrem softvéru.
41 - Zostavovanie programovej ponuky káblovej televízie, výroba a distribúcia programov.

(540) MovieMax

(732) Home Box Office, Inc., 1100 Avenue of the Americas, New York, New York 10036, US;
(740) Hörmann Tomáš, Ing., Bratislava, SK;

(111) 183655

(151) 21.1.1999
(156) 22.2.2005
(180) 22.2.2015
(210) 556-95
(220) 22.2.1995
(442) 7.10.1998
(450) 13.4.1999

8 (511) 9, 41

(511) 9 - Programy na nosičoch okrem softvéru.
41 - Zostavovanie programovej ponuky káblovej televízie, výroba a distribúcia programov.

(540) MaxMovie

(732) Home Box Office, Inc., 1100 Avenue of the Americas, New York, New York 10036, US;
(740) Hörmann Tomáš, Ing., Bratislava, SK;

(111) 185305

(151) 26.4.1999
(156) 5.12.2004
(180) 5.12.2014
(210) 2904-94
(220) 5.12.1994
(442) 6.5.1998
(450) 12.7.1999

7 (511) 30

(511) 30 - Zmrzliny, smotanové a ovocné zmrzliny; mrazené cukrovinky a cukrárske výrobky; prípravky na výrobu uvedených tovarov.

(540) CIKK CAKK

(732) UNILEVER N. V., Weena 455, 3013 AL Rotterdam, NL;
(740) Fajnorová Mária, Ing., Bratislava, SK;

(111) 185823

(151) 21.6.1999
(156) 3.10.2004
(180) 3.10.2014
(210) 2285-94
(220) 3.10.1994
(442) 12.3.1999
(450) 10.9.1999

7 (511) 1, 16

(511) 1 - Lepidlá na lepenie PVC v priemysle.
16 - Lepidlá na lepenie PVC v domácnosti.

(540) PVC-FIX

(732) MATADORFIX, s. r. o., Kopčianska cesta 22, 852 58 Bratislava, SK;
(740) Filípek Ján, Ing., Bratislava, SK;

(111) 186887

(151) 16.8.1999
(156) 21.12.2004
(180) 21.12.2014
(210) 3055-94
(220) 21.12.1994
(442) 8.10.1997
(450) 8.11.1999

7 (511) 30

(511) 30 - Zmrzliny, smotanové a ovocné zmrzliny, mrazené cukrovinky a cukrárske výrobky, prípravky na výrobu uvedených tovarov.

(540) CHITA

(732) Unilever N. V., Weena 455, 3013 AL Rotterdam, NL;
(740) Fajnorová Mária, Ing., Bratislava, SK;

(111) 187629

(151) 20.10.1999
(156) 24.11.2004
(180) 24.11.2014
(210) 2835-94
(220) 24.11.1994
(442) 11.1.1999
(450) 18.1.2000

7 (511) 3

(511) 3 - Avivážne a antistatické prípravky, prípravky používané pri praní, čistiace prípravky.

(540) LUNA

(732) ELASTIK, spol. s r. o., miestna časť Šelpice 252, 919 09 Bohdanovce nad Trnavou, SK;
(740) Fajnorová Mária, Ing., Bratislava, SK;

(111) 187666

- (151) 17.11.1999
 (156) 25.11.2004
 (180) 25.11.2014
 (210) 2848-94
 (220) 25.11.1994
 (442) 6.8.1999
 (450) 14.2.2000

7 (511) 4

- (511) 4 - Mazacie oleje, tuky, mazivá, pohonné látky.

(540) ADVANCE

- (732) Shell International Petroleum Company Limited,
 Shell Centre, London SE1 7NA, GB;
 (740) Žovicová Viera, Mgr., Bratislava, SK;

(111) 189256

- (151) 15.2.2000
 (156) 21.11.2004
 (180) 21.11.2014
 (210) 2803-94
 (220) 21.11.1994
 (310) 90007
 (320) 30.5.1994
 (330) CZ
 (442) 8.11.1999
 (450) 16.5.2000

7 (511) 1, 2, 3, 4, 5, 6, 7, 8, 9, 10, 11, 12, 13, 14, 15, 16, 17, 18, 19, 20, 21, 22, 23, 24, 25, 26, 27, 28, 29, 30, 31, 32, 33, 34, 35, 37, 42

- (511) 1 - Chemické prípravky na priemyselné a vedec-
 ké účely, pre fotografiu, chemické prípravky pre
 poľnohospodárstvo, záhradníctvo, lesníctvo s vý-
 nimkou fungicídov, herbicídov, insekticídov
 a prípravkov na ničenie burín a parazitov; čistiace
 prostriedky (pracie) na použitie v priemysel-
 nom procese, čistiace prípravky na špinavú vodu
 na priemyselné využitie; umelé živice, plastické
 hmoty v surovom stave (v prášku, pastách, v te-
 kutom stave); pôdne hnojivá prírodné i umelé;
 prípravky: hasiace, na kalenie, na zváranie, kon-
 zerváciu potravín; triesloviny; priemyselné spoji-
 vá; ortuť, antimón, alkalické a alkalickozemité
 kovy; bauxit.

2 - Farby, laky, fermeže na priemyselné a ume-
 lecké účely, textilné farby; prípravky na farbenie
 potravín a nápojov, farbivá, antikoročné a im-
 pregnačné nátery, farbivacie prípravky, moridlá,
 prírodné živice, kovové fólie, kovy v prášku pre
 maliarov a dekoratérov.

3 - Prípravky: pracie a bieliace, čistiace, leštiace,
 odmasťovacie; prípravky na čistenie sporákov;
 mydlo, kozmetické prípravky, voňavkárské prí-
 pravky vrátane éterických olejov; vodičky na
 vlasy, zubné pasty a rozpustné prášky na čistenie
 umelého chrupu; modridlá na bielizeň, farby na
 vlasy.

4 - Priemyselné oleje a tuky, mazadlá, prípravky
 na viazanie prachu, palivá (čierna a hnedé uhlie),
 palivové drevo, oleje, pohonné hmoty, osvetľo-
 vacie prostriedky, sviečky, sviece, nočné lampič-
 ky - sviečky, knôty.

5 - Prípravky: farmaceutické, zverolekárske,
 zdravotnícke, diietické pre deti a chorých na le-
 kárske účely, chemické prípravky na farmaceu-
 tické účely; náplasti, obväzový materiál, hmoty

určené na plombovanie zubov a na zubné odtlač-
 ky, prípravky: dezinfekčné, na ničenie rastlin-
 ných a živočíšnych škodcov; antiparazitické látky.
 6 - Obyčajné kovy v surovom a polospracova-
 nom stave a ich zliatiny; kotvy, nákovy, zvony,
 stavebný materiál z valcovaného a liateho kovu,
 koľajnice a iný kovový materiál určený na želez-
 ničné účely; reťaze; kovové káble a drôty (s vý-
 nimkou drôtov určených na elektrotechnické
 účely); drobný železiarsky tovar; kovové rúry;
 nedobytné pokladnice a schránky, oceľové gu-
 ľôčky; podkovy, klince a skrutki; kovový spojo-
 vací materiál, kovové kanistre, kovové konštruk-
 cie; rudy.

7 - Stroje určené na meranie, rezanie, vrtanie,
 miešanie, začisťovanie výrobkov, morenie, brú-
 senie, čistenie, zdvíhanie, lúpanie, potlačovanie,
 hobľovanie, sekanie, lisovanie, odlievanie, zvá-
 ranie, mletie a obrábacie stroje, motory; súkole-
 sia a hnacie remene s výnimkou motorov súkole-
 sí a hnacích remeňov pre pozemné vozidlá; poľ-
 nohospodárske stroje a liahne, maznice; elektro-
 technické zariadenia a prístroje pre domácnosť:
 mlynčeky, roboty, drviče, mixéry, žehličky,
 mangle, elektromechanické zariadenia pre do-
 mácnosť určené na čistenie: vysávače, leštiče
 parkiet, práčky na bielizeň, umývačky riadu; zvá-
 račky ako stroje.

8 - Ručné nástroje na ručný pohon; nožiarske vý-
 robky vrátane britiev a holiacich elektrických
 strojčekov; kovové náčinie a nástroje na pedikúru
 a manikúru; zbrane sečné a bodné; strojčky na
 strihanie vlasov.

9 - Prístroje a nástroje určené na vedecké a labo-
 ratórne účely; prístroje a nástroje navigačné, t. j.
 prístroje a nástroje určené na prenášanie rozka-
 zov, na meranie a prístroje všeobecne používané
 pri riadení lodí a lietadiel; prístroje a nástroje
 geodetické a prístroje na bezdrôtovú telegrafiu;
 prístroje fotografické, kinematografické, optické
 vrátane premietáčov obrazu a zväčšovacích prí-
 strojov; prístroje a nástroje na váženie a meranie,
 prístroje a nástroje signalizačné vrátane signál-
 ných píšťal; prístroje a nástroje na účely zá-
 chranné a učebné; automaty uvádzané do činnosti
 vhođením mince alebo známky, prístroje na zá-
 znam a reprodukciu hovoreného slova; zapisova-
 cie pokladnice a počítacie stroje vrátane kance-
 lárskeho a dierovacích strojov; hasiace prístroje;
 špeciálne puzdrá na prístroje a nástroje, ktoré sú
 zaradené do tejto triedy; výpočtová technika, po-
 čítače, notebooky, tlačiarne, pamäťové, čipové,
 zvukové a magnetické karty, pamäte, prepínače,
 hry využívajúce televízne prijímače, čítacie,
 identifikačné a hlasovacie príslušenstvo; autobat-
 érie, alarmy do vozidiel; elektrické zväčšovací
 prístroje a zariadenia.

10 - Prístroje a nástroje chirurgické, lekárske,
 zubolekárske, zverolekárske vrátane nábytku vy-
 robeného špeciálne na lekárske účely vrátane or-
 topedických pomôcok, chirurgické rukavice,
 cumlíky, odsávače mlieka, kondómy, gumové
 ovínadlá - škrtdlá, elastické bandáže, protézy,
 prikrývky vyhrievané elektricky na lekárske
 účely, ohrievače nôh, odevy a súčasti odevov na
 lekárske účely; chirurgické nástroje nožiarskeho
 charakteru.

11 - Osvetľovacie a vykurovacie zariadenia, zariadenia na výrobu pary; zariadenia na varenie, chladenie, vetranie vrátane klimatizácie alebo zariadenia na úpravu vzduchu, zariadenia na rozvod vody, sanitárne zariadenia, tlakové výmenníky tepla, zariadenia na úpravu vody, kozuby.

12 - Pozemné vozidlá; motory pre pozemné vozidlá, poháňacie súkolesia a hnacie remene pre pozemné vozidlá; valníky a vozíky za vozidlá, motory a ich časti; spojky a prevodovky; brzdové obloženia; pneumatiky na všetky druhy vozidiel vrátane duší a vložiek do nich; karosérie; tlmiče nárazov na vozidlá; ochranné tienidlá do áut; planétové súkolesia vrátane mechanizmov pohonu a riadenia týchto súkolesí pre motorové vozidlá; autosedačky pre deti; zariadenia proti krádeži motorových vozidiel; štartovacie zariadenia vozidiel.

13 - Strelné zbrane, strelivo, náboje, výbušniny, ohňostroje, výrobky na pyrotechnické účely.

14 - Drahé kovy a ich zliatiny, predmety z drahých kovov, ich zliatin alebo predmety z plátovaných (dubľovaných) kovov vrátane nožiar-ských výrobkov z drahých kovov, vidličky a lyžice aj z drahých kovov; bižutéria z plastov a plastických hmôt; hodiny a chronometrické zariadenia, vrátane špeciálnych puzdier, umelecké predmety z bronzu.

15 - Hudobné nástroje, mechanické klavíry, nástuky a jazýčky klarinetov, struny a klapky hudobných nástrojov, klaviatúry klavírov, klávesy na strunové hudobné nástroje, hudobné skrine.

16 - Papiernický tovar, lepenky a kartonážne výrobky; tlačoviny, časopisy, periodiká, knihy, knižárske výrobky, fotografie, písacie potreby, kancelárske lepidlá; potreby pre umelcov: tuhy, ceruzky, pastely, uhle, štetce, maliarske plátna, palety pre maliarov; písacie stroje, kancelárske potreby okrem nábytku, učebné a školské potreby a pomôcky s výnimkou prístrojov a zariadení; hracie karty, tlačiarenské písmená, štočky, manuály.

17 - Gutaperča, guma, balata, náhradky týchto hmôt, polotovary z plastických hmôt (fólie, dosky, tyče), tesniace hmoty; upchávky a izolácie (tepelné, elektrické alebo zvukové); azbest na tepelnú izoláciu, sľuda a výrobky z nich, nekovové hadice; izolačné nátery.

18 - Koža a jej náhradky, výrobky z kože a jej náhrad, ako kufre, cestovné kabely, tašky, kabelky, remene, prikrývky (nie však odevy), remienky (vôdzky) pre psov, surové kože a kožušiny; kufre a cestovné tašky; dáždňiky, slnečníky, palice, biče, postroje na kone, sedlárske výrobky.

19 - Stavebný materiál s výnimkou kovového, polospracované rezivo, trámy, dosky, drevené panely, preglejka, sklenené tehly, dlaždice s výnimkou kovových; prírodný a umelý kameň, cement, vápno, malta, sadra, štrk, kameninové a cementové rúry; stavebný materiál na stavbu ciest, asfalt, smola, živec, prenosné domy, kamenné pomníky.

20 - Nábytok vrátane kovového a kempingového nábytku; brúsené sklo a zrkadlá, rámy; výrobky z dreva, korku, prútia, trstiny, rohoviny, slonoviny, kostí, korytnačiny, jantáru, perlete, morskej peny, buničiny ako doplnky interiéru; výrobky z plastických hmôt ako doplnky interiéru, posteľné potreby; matrace, podhlavníky; paravány.

21 - Drobné náradie a prenosné nádoby na domáce a kuchynské účely, ako kuchynský riad, vedrá, plechové misky, misky z plastických hmôt alebo iných hmôt, strojčky na mletie, sekanie a lisovanie na ručný pohon; hrebene a špongie na umývanie, toaletné potreby, kefy, kefársky materiál, pomôcky na upratovanie, čistiace látky, drôtenky, sklenený tovar, okenné sklá, výrobky z porcelánu a kameniny na kuchynské a domáce účely.

22 - Povrazy, struny na technické účely, laná, motúzy z prírodných, umelých alebo plastických látok, siete a stany vrátane stanov na táborenie, lodné plachty, vrecia; čalúnický materiál (vlásie, perie, morská tráva a pod.) s výnimkou textílií; surové textilné vlákna.

23 - Nite.

24 - Tkaniny; prikrývky vrátane prikrývok na cestovanie; voskové poťahové plátno.

25 - Odevy, bielizeň, topánky, črievice, trampky; kožené a kožušinové odevy a doplnky, ako rukavice, štóly, klobúky a rukavice.

26 - Čipky, výšivky, stuhy, šnúrky, gombíky, háčiky, zipsy; umelé kvety; leonský (prámikársky) tovar.

27 - Koberce, rohože, linoleum a iné podlahové krytiny; farebné papierové tapety, gymnastické žinenky.

28 - Hry s výnimkou hier využívajúcich televízne prijímače, hračky, telocvičné a športové náradie, rybárske náradie, náradie na zimné športy a športové hry, plážové ležadlá a matrace; ozdoby na vianočný stromček s výnimkou elektrických a cukrovíniok.

29 - Mäso, ryby, hydina, mäkkýše, kôrovce, zverina; mäsové výtážky; zelenina a ovocie: konzervované, sušené, varené, rósoly, zaváraniny; vajcia, mlieko a iné mliečne výrobky vrátane mliečnych nápojov, jedlé oleje a tuky; konzervy z mäsa, hydiny, zveriny, rýb a zeleniny, šaláty, polievky v konzervách, detská výživa v konzervách, paštéty; zelenina naložená v octe; želatína na potravinárske účely.

30 - Káva, čaj, kakao, ryža, tapioka, kávové náhradky; múka a obilné výrobky určené na ľudskú výživu, nápoje z kávy, kakaa, čokolády; chlieb, sucháre, sušienky, jemné pečivo, cukrovinky, zmrzlina, med, sirup z melasy, kvasnice, prášky do pečiva; soľ, čierne korenie, ocot, chuťové omáčky; korenie, ľad.

31 - Poľnohospodárske, záhradnícke a lesnícke produkty v nespracovanom stave, semená, čerstvé ovocie a zelenina; sadenice, živé rastliny a prírodné kvetiny; krmivá pre zvieratá; slad na výrobu piva a liehovín.

32 - Pivo, ľahké pívá a ležiaky, minerálne vody, šumivé a iné nealkoholické nápoje, sirupy a iné prípravky na prípravu nápojov; ovocné šťavy a nápoje z ovocných štiav; nealkoholické vína.

33 - Vína, liehoviny, likéry.

34 - Tabak v surovom stave, tabakové výrobky; potreby pre fajčiarov; zápalky.

35 - Poradenská činnosť v oblasti obchodu; kopírovacie služby; sprostredkovateľská činnosť v oblasti obchodu s výpočtovou, kancelárskou a telekomunikačnou technikou.

37 - Servisná činnosť v oblasti kancelárskej, výpočtovej a telekomunikačnej techniky.

42 - Poskytovanie a tvorba softvéru; konfigurácie softvéru.

(540) ALWIL

(732) ALWIL Trade, spol. s r. o., Průběžná 76, 100 00 Praha 10, CZ;

(740) Mešková Viera, Ing., Bratislava, SK;

(111) 191752

(151) 30.8.2000

(156) 22.2.2005

(180) 22.2.2015

(210) 559-95

(220) 22.2.1995

(442) 16.5.2000

(450) 7.11.2000

8 (511) 9, 41

(511) 9 - Programy na nosičoch okrem softvéru.

41 - Zostavovanie programovej ponuky káblovej televízie, výroba a distribúcia programov.

(540) SportMax

(732) Home Box Office, Inc., 1100 Avenue of the Americas, New York, New York 10036, US;

(740) Hörmann Tomáš, Ing., Bratislava, SK;

(111) 192895

(151) 19.10.2000

(156) 24.11.2004

(180) 24.11.2014

(210) 2839-94

(220) 24.11.1994

(442) 8.10.1997

(450) 18.1.2001

7 (511) 3

(511) 3 - Pasty na umývanie rúk, čistiace, pracie a odmasťovacie prípravky.

(540) SOLVIT

(732) ELASTIK, spol. s r. o., miestna časť Šelpice 252, 919 09 Bohdanovce nad Trnavou, SK;

(740) Fajnorová Mária, Ing., Bratislava, SK;

(111) 193280

(151) 22.11.2000

(156) 22.2.2005

(180) 22.2.2015

(210) 558-95

(220) 22.2.1995

(442) 4.11.1998

(450) 12.2.2001

8 (511) 9, 41

(511) 9 - Programy na nosičoch okrem softvéru.

41 - Zostavovanie programovej ponuky káblovej televízie, výroba a distribúcia programov.

(540) MaxSport

(732) Home Box Office, Inc., 1100 Avenue of the Americas, New York, New York 10036, US;

(740) Hörmann Tomáš, Ing., Bratislava, SK;

(111) 202077

(151) 19.2.2003

(156) 16.9.2004

(180) 16.9.2014

(210) 2124-94

(220) 16.9.1994

(442) 6.11.2002

(450) 2.5.2003

7 (511) 29

(511) 29 - Mäsové konzervy.

**(540) MÁJKA - LAHODKOVÝ
BRAVČOVÝ KRÉM**

(732) HAMÉ, a. s., Babice č. 572, 687 03 Babice, CZ;

(740) Kajabová Monika, JUDr., Bratislava, SK;

Prevody a prechody práv**(111) 91062**

(210) 18590
(732) VULM, a. s., Horná 36, 900 01 Modra, SK;
(770) Zentiva, a. s., Nitrianska 100, 920 27 Hlohovec, SK;
Dátum uzavretia zmluvy: 16.9.2004
(580) 28.10.2004

(111) 92763

(210) 1209
(732) IVAX Pharmaceuticals s. r. o., Ostravská 29, 747 70 Opava - Komárov, CZ;
(770) IVAX - CR a. s., Ostravská 29, 747 70 Opava - Komárov, CZ;
(580) 4.11.2004

(111) 93670

(210) 5848
(732) VULM, a. s., Horná 36, 900 01 Modra, SK;
(770) Zentiva, a. s., Nitrianska 100, 920 27 Hlohovec, SK;
(580) 28.10.2004

(111) 99526

(210) 19221
(732) Medicamenta Vysoké Mýto, a. s., Fibichova č. p. 143/II, 566 17 Vysoké Mýto, CZ;
(770) Zentiva, a. s., Nitrianska 100, 920 27 Hlohovec, SK;
Dátum uzavretia zmluvy: 21.6.2004
(580) 18.11.2004

(111) 100138

(210) 3327
(732) IVAX Pharmaceuticals s. r. o., Ostravská 29, 747 70 Opava - Komárov, CZ;
(770) IVAX - CR a. s., Ostravská 29, 747 70 Opava - Komárov, CZ;
(580) 20.10.2004

(111) 119634

(210) 9917
(732) Medicamenta Vysoké Mýto, a. s., Fibichova č. p. 143/II, 566 17 Vysoké Mýto, CZ;
(770) Zentiva, a. s., Nitrianska 100, 920 27 Hlohovec, SK;
Dátum uzavretia zmluvy: 21.6.2004
(580) 18.11.2004

(111) 157207

(210) 39828
(732) Medicamenta Vysoké Mýto, a. s., Fibichova č. p. 143/II, 566 17 Vysoké Mýto, CZ;
(770) Zentiva, a. s., Nitrianska 100, 920 27 Hlohovec, SK;
Dátum uzavretia zmluvy: 21.6.2004
(580) 18.11.2004

(111) 162489

(210) 48284
(732) SVEDALA INDUSTRIES, INC., 20965 Crossroads Circle, Waukesha, WI 53186, US;
(770) METSO MINERALS (MILWAUKEE) INC., West Milwaukee, US;
(580) 27.10.2004

(111) 162517

(210) 48322
(732) MORRISON McCONNELL LIMITED, Audrey House, 16/20 Ely Place, London, GB;
(770) Tootal Group Limited, P.O.Box 31, Lees Street, Swinton, Manchester M27 6DA, GB;
Dátum uzavretia zmluvy: 9.9.2004
(580) 27.10.2004

(111) 165946

(210) 53727
(732) PFIZER PRODUCTS INC., Eastern Point Road, Groton, Connecticut 06340, US;
(770) Pfizer Inc., 235 East, 42nd Street, New York, New York 10017, US;
Dátum uzavretia zmluvy: 16.9.2004
(580) 27.10.2004

(111) 167689

(210) 56149
(732) L. Z. Bošáca, s. r. o., Bošáca 148, 913 07 Bošáca, SK;
(770) Miroslav Kaššovic - MIKI, 913 08 Nová Bošáca Šance 288, SK;
Dátum uzavretia zmluvy: 12.10.2004
(580) 28.10.2004

(111) 171177

(210) 62194
(732) V. I. P. INDUSTRIES LIMITED, 78A, MIDC Estate, Satpur, Nashik 422007, IN;
(770) Carlton International PLC, 66 Wigmore Street, London, W1A 3RT, GB;
Dátum uzavretia zmluvy: 25.3.2004
(580) 19.11.2004

(111) 171232

(210) 62195
(732) V. I. P. INDUSTRIES LIMITED, 78A, MIDC Estate, Satpur, Nashik 422007, IN;
(770) Carlton International PLC, 66 Wigmore Street, London, W1A 3RT, GB;
Dátum uzavretia zmluvy: 25.3.2004
(580) 19.11.2004

(111) 172642

(210) 179-93
(732) Friesland Slovensko, a. s., Cabajská 10, 950 22 Nitra, SK;
(770) LAKTIS - Žilinské mliekárne, a. s., Rajecká cesta č. 91, 010 39 Žilina, SK;
(580) 4.11.2004

(111) 173790

- (210) 69835
(732) The Expanded Metal Company Limited, PO Box 14, Longhill Industrial Estate (North), Hartlepool, Cleveland TS25 1PR, GB;
(770) M123 Limited, BDO Stoy Hayward, Commercial Buildings, 11-15 Cross Street, Manchester M2 1BD, GB;
Dátum uzavretia zmluvy: 7.11.2003
(580) 19.11.2004
-

(111) 174341

- (210) 233-95
(732) Ptačin Ján, Ing., Klin 126, 029 41 Klin, SK;
(770) OTF ORAVAN, a. s., Závodná 459, 027 43 Nižná, SK;
Dátum uzavretia zmluvy: 22.12.2003
(580) 15.11.2004
-

(111) 175455

- (210) 69197
(732) Del Monte Corporation, One Market @ The Landmark, San Francisco, California 94105, US;
(770) DLM Foods L. L. C., 1075 Progress Street, Pittsburgh, Pennsylvania 15212, US;
(580) 4.11.2004
-

(111) 178137

- (210) 2719-94
(732) IVAX Pharmaceuticals s. r. o., Ostravská 29, 747 70 Opava - Komárov, CZ;
(770) IVAX - CR, a. s., Ostravská 29, 747 70 Opava - Komárov, CZ;
(580) 24.11.2004
-

(111) 179548

- (210) 471-94
(732) LASSELSBERGER, a. s., Adélova 1, 320 00 Plzeň, CZ;
(770) Keramika Horní Bříza a. s., Tovární 77, 330 12 Horní Bříza, CZ;
(580) 21.10.2004
-

(111) 179680

- (210) 71504
(732) EUROSKOP - RINGIER a. s., Prievozska 14, 821 09 Bratislava, SK;
(770) VYDAVATELSTVO ČASOPISOV A NOVÍN, spol. s r. o., Prievozska 14, 819 06 Bratislava 111, SK;
(580) 24.11.2004
-

(111) 180212

- (210) 1142-94
(732) Fountain Netherlands Holding B. V., Baronielaan 139, NL-4818 PD Breda, NL;
(770) Fountainbrand International N.V., De Ruyterkade 58A, Curacao, Holandské Antily, AN;
(580) 9.11.2004
-

(111) 180623

- (210) 1806-93
(732) True Manufacturing Co. Inc., St. Charles Industrial Center, O'Fallon, Missouri 63366, US;
(770) True Food Service Equipment, Inc., St. Charles Industrial Center, O'Fallon, Missouri 63366, US;
Dátum uzavretia zmluvy: 20.10.2004
(580) 11.11.2004
-

(111) 180661

- (210) 1730-94
(732) PFIZER PRODUCTS INC., Eastern Point Road, Groton, Connecticut 06340, US;
(770) Pfizer Inc., 235 East, 42nd Street, New York, New York 10017, US;
Dátum uzavretia zmluvy: 16.9.2004
(580) 27.10.2004
-

(111) 181557

- (210) 1724-94
(732) Focus Inhalation Oy, P. O. Box 980, FI-20101 Turku, FI;
(770) Leiras Oy, Pansiontie 45-47, 20210 Turku, FI;
Dátum uzavretia zmluvy: 24.2.2003
(580) 4.11.2004
-

(111) 182234

- (210) 2492-95
(732) Del Monte Corporation, One Market @ The Landmark, San Francisco, California 94105, US;
(770) DLM Foods L. L. C., 1075 Progress Street, Pittsburgh, Pennsylvania 15212, US;
(580) 2.11.2004
-

(111) 182374

- (210) 1190-93
(732) V. I. P. INDUSTRIES LIMITED, 78A, MIDC Estate, Satpur, Nashik 422007, IN;
(770) Carlton International PLC, 66 Wigmore Street, London, W1A 3RT, GB;
Dátum uzavretia zmluvy: 25.3.2004
(580) 19.11.2004
-

(111) 183621

- (210) 2903-94
(732) EXAM testing, spol. s r. o., Vranovská 6, 851 01 Bratislava, SK;
(770) Burjan Vladimír, RNDr., Tupolevova 7, 851 01 Bratislava, SK;
Dátum uzavretia zmluvy: 20.8.2004
(580) 3.11.2004
-

(111) 183810

- (210) 3658-95
(732) Del Monte Corporation, One Market @ The Landmark, San Francisco, California 94105, US;
(770) DLM Foods L. L. C., 1075 Progress Street, Pittsburgh, Pennsylvania 15212, US;
(580) 2.11.2004
-

(111) 184824
 (210) 2024-96
 (732) PERFEKT - SH, s. r. o., Hliníková 45, 952 01 Vrábľa, SK;
 (770) PERFEKT - Horváth Pavel, Ing., Marxova 30, 934 01 Levice, SK;
 Dátum uzavretia zmluvy: 1.9.2004
 (580) 4.11.2004

(111) 184825
 (210) 2025-96
 (732) PERFEKT - SH, s. r. o., Hliníková 45, 952 01 Vrábľa, SK;
 (770) PERFEKT - Horváth Pavel, Ing., Marxova 30, 934 01 Levice, SK;
 Dátum uzavretia zmluvy: 1.9.2004
 (580) 4.11.2004

(111) 184826
 (210) 2026-96
 (732) PERFEKT - SH, s. r. o., Hliníková 45, 952 01 Vrábľa, SK;
 (770) PERFEKT - Horváth Pavel, Ing., Marxova 30, 934 01 Levice, SK;
 Dátum uzavretia zmluvy: 1.9.2004
 (580) 4.11.2004

(111) 184827
 (210) 2028-96
 (732) PERFEKT - SH, s. r. o., Hliníková 45, 952 01 Vrábľa, SK;
 (770) PERFEKT - Horváth Pavel, Ing., Marxova 30, 934 01 Levice, SK;
 Dátum uzavretia zmluvy: 1.9.2004
 (580) 4.11.2004

(111) 184828
 (210) 2029-96
 (732) PERFEKT - SH, s. r. o., Hliníková 45, 952 01 Vrábľa, SK;
 (770) PERFEKT - Horváth Pavel, Ing., Marxova 30, 934 01 Levice, SK;
 Dátum uzavretia zmluvy: 1.9.2004
 (580) 4.11.2004

(111) 184829
 (210) 2030-96
 (732) PERFEKT - SH, s. r. o., Hliníková 45, 952 01 Vrábľa, SK;
 (770) PERFEKT - Horváth Pavel, Ing., Marxova 30, 934 01 Levice, SK;
 Dátum uzavretia zmluvy: 1.9.2004
 (580) 4.11.2004

(111) 184830
 (210) 2031-96
 (732) PERFEKT - SH, s. r. o., Hliníková 45, 952 01 Vrábľa, SK;
 (770) PERFEKT - Horváth Pavel, Ing., Marxova 30, 934 01 Levice, SK;
 Dátum uzavretia zmluvy: 1.9.2004
 (580) 4.11.2004

(111) 184831
 (210) 2032-96
 (732) PERFEKT - SH, s. r. o., Hliníková 45, 952 01 Vrábľa, SK;
 (770) PERFEKT - Horváth Pavel, Ing., Marxova 30, 934 01 Levice, SK;
 Dátum uzavretia zmluvy: 1.9.2004
 (580) 4.11.2004

(111) 185662
 (210) 2876-96
 (732) Aggregate Industries UK Limited, Bardon Hill, Coalville, Leicestershire, LE67 1TL, GB;
 (770) Camas UK Limited, Bardon Hall, Copt Oak Road, Markfield, Leicestershire, LE67 9PJ, GB;
 Dátum uzavretia zmluvy: 10.7.2003
 (580) 18.11.2004

(111) 185732
 (210) 2999-96
 (732) ACTARIS UK LIMITED, Bank House, 9 Charlotte Street, Manchester M1 4EU, GB;
 (770) SCHLUMBERGER INDUSTRIES Ltd., 8th Floor, South Quay Plaza 2, 183 Marsh Wall, London E14 9SH, GB;
 Dátum uzavretia zmluvy: 11.6.2003
 (580) 9.11.2004

(111) 186482
 (210) 783-97
 (732) PERFEKT - SH, s. r. o., Hliníková 45, 952 01 Vrábľa, SK;
 (770) Horváth Pavel, Ing. - PERFEKT, K. Marxa 30, 934 01 Levice, SK;
 Dátum uzavretia zmluvy: 1.9.2004
 (580) 4.11.2004

(111) 186483
 (210) 784-97
 (732) PERFEKT - SH, s. r. o., Hliníková 45, 952 01 Vrábľa, SK;
 (770) Horváth Pavel, Ing. - PERFEKT, K. Marxa 30, 934 01 Levice, SK;
 Dátum uzavretia zmluvy: 1.9.2004
 (580) 4.11.2004

(111) 186845
 (210) 1066-97
 (732) Friesland Slovensko, a. s., Cabajská 10, 950 22 Nitra, SK;
 (770) LAKTIS - ŽILINSKÉ MLIEKÁRNE, a. s., Ražecská cesta, 010 39 Žilina, SK;
 (580) 4.11.2004

(111) 187249
 (210) 322-97
 (732) IURA EDITION, spol. s r. o., IURA EDITION GmbH, Oravská 17, 821 09 Bratislava, SK;
 (770) Compris software, s. r. o., Horná 21, 974 01 Banská Bystrica, SK;
 (580) 9.11.2004

(111) 187584

(210) 2302-97
(732) Friesland Slovensko, a. s., Cabajská 10, 950 22 Nitra, SK;
(770) LAKTIS, Žilinské mliekarne, a. s., Rajecká cesta 91, 010 39 Žilina, SK;
(580) 4.11.2004

(111) 188012

(210) 2459-97
(732) Friesland Slovensko, a. s., Cabajská 10, 950 22 Nitra, SK;
(770) LAKTIS - ŽILINSKÉ MLIEKÁRNE, a. s., Rajecká cesta, 010 39 Žilina, SK;
(580) 4.11.2004

(111) 188313

(210) 1251-97
(732) TRUL holding a. s., Moravské Prusy 119, 683 27 Prusy - Boškůvky, CZ;
(770) TRUL spol. s r. o., Hlavní 325, 790 84 Mikulovice, CZ;
Dátum uzavretia zmluvy: 2.7.2004
(580) 23.11.2004

(111) 189114

(210) 3402-97
(732) Friesland Slovensko, a. s., Cabajská 10, 950 22 Nitra, SK;
(770) LAKTIS, ŽILINSKÁ MLIEKAREŇ, a. s., Rajecká cesta 91, 010 39 Žilina, SK;
(580) 3.11.2004

(111) 189115

(210) 3403-97
(732) Friesland Slovensko, a. s., Cabajská 10, 950 22 Nitra, SK;
(770) LAKTIS, ŽILINSKÁ MLIEKAREŇ, a. s., Rajecká cesta 91, 010 39 Žilina, SK;
(580) 3.11.2004

(111) 189116

(210) 3405-97
(732) Friesland Slovensko, a. s., Cabajská 10, 950 22 Nitra, SK;
(770) LAKTIS, ŽILINSKÁ MLIEKAREŇ, a. s., Rajecká cesta 91, 010 39 Žilina, SK;
(580) 3.11.2004

(111) 189117

(210) 3406-97
(732) Friesland Slovensko, a. s., Cabajská 10, 950 22 Nitra, SK;
(770) LAKTIS, ŽILINSKÁ MLIEKAREŇ, a. s., Rajecká cesta 91, 010 39 Žilina, SK;
(580) 3.11.2004

(111) 189118

(210) 3407-97
(732) Friesland Slovensko, a. s., Cabajská 10, 950 22 Nitra, SK;
(770) LAKTIS, ŽILINSKÁ MLIEKAREŇ, a. s., Rajecká cesta 91, 010 39 Žilina, SK;
(580) 3.11.2004

(111) 189119

(210) 3408-97
(732) Friesland Slovensko, a. s., Cabajská 10, 950 22 Nitra, SK;
(770) LAKTIS, ŽILINSKÁ MLIEKAREŇ, a. s., Rajecká cesta 91, 010 39 Žilina, SK;
(580) 3.11.2004

(111) 189121

(210) 3454-97
(732) Friesland Slovensko, a. s., Cabajská 10, 950 22 Nitra, SK;
(770) LAKTIS, ŽILINSKÁ MLIEKAREŇ, a. s., Rajecká cesta 91, 010 39 Žilina, SK;
(580) 3.11.2004

(111) 189122

(210) 3455-97
(732) Friesland Slovensko, a. s., Cabajská 10, 950 22 Nitra, SK;
(770) LAKTIS, ŽILINSKÁ MLIEKAREŇ, a. s., Rajecká cesta 91, 010 39 Žilina, SK;
(580) 3.11.2004

(111) 189123

(210) 3456-97
(732) Friesland Slovensko, a. s., Cabajská 10, 950 22 Nitra, SK;
(770) LAKTIS, ŽILINSKÁ MLIEKAREŇ, a. s., Rajecká cesta 91, 010 39 Žilina, SK;
(580) 3.11.2004

(111) 189124

(210) 3458-97
(732) Friesland Slovensko, a. s., Cabajská 10, 950 22 Nitra, SK;
(770) LAKTIS, ŽILINSKÁ MLIEKAREŇ, a. s., Rajecká cesta 91, 010 39 Žilina, SK;
(580) 3.11.2004

(111) 189125

(210) 3459-97
(732) Friesland Slovensko, a. s., Cabajská 10, 950 22 Nitra, SK;
(770) LAKTIS, ŽILINSKÁ MLIEKAREŇ, a. s., Rajecká cesta 91, 010 39 Žilina, SK;
(580) 3.11.2004

(111) 189396
(210) 2396-97
(732) EUROSOP - RINGIER a. s., Prievozká 14,
821 09 Bratislava, SK;
(770) VYDAVATELSTVO ČASOPISOV A NOVÍN,
spol. s r. o., Prievozká 14, 819 06 Bratislava 111, SK;
(580) 24.11.2004

(111) 189551
(210) 378-98
(732) Dyson Limited, Tetbury Hill, Malmesbury, Wilt-
shire SN 16 ORP, GB;
(770) Notetry Limited, Tetbury Hill, Malmesbury, Wil-
tshire SN16 ORP, GB;
Dátum uzavretia zmluvy: 30.7.2004
(580) 19.11.2004

(111) 189923
(210) 409-98
(732) PERFEKT - SH, s. r. o., Hliníková 45, 952 01
Vráble, SK;
(770) Horváth Pavel, Ing. - PERFEKT, K. Marxa 30,
934 01 Levice, SK;
Dátum uzavretia zmluvy: 1.9.2004
(580) 4.11.2004

(111) 191350
(210) 2490-95
(732) Del Monte Corporation, One Market @ The
Landmark, San Francisco, California 94105, US;
(770) DLM Foods L. L. C., 1075 Progress Street, Pitts-
burgh, Pennsylvania 15212, US;
(580) 2.11.2004

(111) 191457
(210) 1175-98
(732) Friesland Slovensko, a. s., Cabajská 10, 950 22
Nitra, SK;
(770) LAKTIS - Žilinské mliekárne, a. s., Rajecká ces-
ta č. 91, 010 39 Žilina, SK;
(580) 3.11.2004

(111) 192484
(210) 3107-98
(732) Del Monte Corporation, One Market @ The
Landmark, San Francisco, California 94105, US;
(770) DLM Foods L. L. C., 1075 Progress Street, Pitts-
burgh, Pennsylvania 15212, US;
(580) 9.11.2004

(111) 192596
(210) 177-99
(732) PERFEKT - SH, s. r. o., Hliníková 45, 952 01
Vráble, SK;
(770) Horváth Pavel, Ing. - PERFEKT, K. Marxa 30,
934 01 Levice, SK;
Dátum uzavretia zmluvy: 1.9.2004
(580) 15.11.2004

(111) 192777
(210) 3744-97
(732) Friesland Slovensko, a. s., Cabajská 10, 950 22
Nitra, SK;
(770) LAKTIS, Žilinské mliekárne, a. s., Rajecká cesta 91,
010 39 Žilina, SK;
(580) 3.11.2004

(111) 193012
(210) 676-99
(732) EUROSOP - RINGIER a. s., Prievozká 14,
821 09 Bratislava, SK;
(770) VYDAVATELSTVO ČASOPISOV A NOVÍN,
spol. s r. o., Prievozká 14, 819 06 Bratislava 111, SK;
(580) 24.11.2004

(111) 193386
(210) 1336-99
(732) EUROSOP - RINGIER a. s., Prievozká 14,
821 09 Bratislava, SK;
(770) VYDAVATELSTVO ČASOPISOV A NOVÍN,
spol. s r. o., Prievozká 14, 819 06 Bratislava 111, SK;
(580) 24.11.2004

(111) 193387
(210) 1337-99
(732) EUROSOP - RINGIER a. s., Prievozká 14,
821 09 Bratislava, SK;
(770) VYDAVATELSTVO ČASOPISOV A NOVÍN,
spol. s r. o., Prievozká 14, 819 06 Bratislava 111, SK;
(580) 24.11.2004

(111) 193624
(210) 1133-99
(732) Springer Media CZ, s. r. o., Nádražní 32, 150 00
Praha 5, CZ;
(770) BertelsmannSpringer SK, s. r. o. v likvidácii, Sta-
ré grunty 61, 841 04 Bratislava, SK;
Dátum uzavretia zmluvy: 15.12.2003
(580) 19.11.2004

(111) 193624
(210) 1133-99
(732) BertelsmannSpringer SK s. r. o., Staré grunty 61,
841 04 Bratislava, SK;
(770) TRANSPORT, s. r. o., Stará Vajnorská 3, 831 04
Bratislava, SK;
(580) 19.11.2004

(111) 193852
(210) 29-99
(732) ORIGIN PRODUCTS LTD, 6 Stamford Brook
Road, London W6 OHX, GB;
(770) Mattel, Inc., spoločnosť zriadená podľa zákonov
štátu Delaware, 333 Continental Boulevard, El
Segundo, California 90245-5012, US;
(580) 27.10.2004

(111) 193961

(210) 3562-97

(732) Poláček Irenaj, Ing. - MAGNOL, Němcovej 32/14, 040 01 Košice, SK; Kretovič František - MAGNOL, Bauerova 2, 040 11 Košice, SK; Šimko Zoltán, Toryská 4, 040 11 Košice, SK;

(770) Poláček Irenaj, Ing. - MAGNOL, Varšavská 15, 040 13 Košice, SK; Kretovič František, Bauerova 2, 040 01 Košice, SK;

Dátum uzavretia zmluvy: 1.11.2004

(580) 19.11.2004

(111) 194734

(210) 2731-99

(732) PERFEKT - SH, s. r. o., Hliníková 45, 952 01 Vrábľa, SK;

(770) Horváth Pavel, Ing. - PERFEKT, K. Marxa 30, 934 01 Levice, SK;

Dátum uzavretia zmluvy: 1.9.2004

(580) 4.11.2004

(111) 195867

(210) 567-2000

(732) PERFEKT - SH, s. r. o., Hliníková 45, 952 01 Vrábľa, SK;

(770) Horváth Pavel, Ing. - PERFEKT, K. Marxa 30, 934 01 Levice, SK;

(580) 4.11.2004

(111) 195868

(210) 568-2000

(732) PERFEKT - SH, s. r. o., Hliníková 45, 952 01 Vrábľa, SK;

(770) Horváth Pavel, Ing. - PERFEKT, K. Marxa 30, 934 01 Levice, SK;

Dátum uzavretia zmluvy: 1.9.2004

(580) 15.11.2004

(111) 196163

(210) 2974-99

(732) ebis holding, a. s., Kopčianska 20/B, 851 01 Bratislava, SK;

(770) euro5, s. r. o., Kopčianska 20/B, 851 01 Bratislava, SK;

Dátum uzavretia zmluvy: 29.10.2004

(580) 23.11.2004

(111) 196169

(210) 2973-99

(732) ebis holding, a. s., Kopčianska 20/B, 851 01 Bratislava, SK;

(770) euro5, s. r. o., Kopčianska 20/B, 851 01 Bratislava, SK;

Dátum uzavretia zmluvy: 29.10.2004

(580) 23.11.2004

(111) 196274

(210) 1259-2000

(732) Przedsiębiorstwo Produkcyjno-Handlowe "TOBEX" BEBŁOCINSKI TOMASZ, ul. Leczycka 15, 42 200 Czestochowa, PL;

(770) Sloboda Milan - VESPO, Mateja Bela 4667/23, 921 01 Piešťany, SK;

Dátum uzavretia zmluvy: 28.9.2004

(580) 21.10.2004

(111) 196765

(210) 1350-2000

(732) PERFEKT - SH, s. r. o., Hliníková 45, 952 01 Vrábľa, SK;

(770) Horváth Pavel, Ing. - PERFEKT, K. Marxa 30, 934 01 Levice, SK;

Dátum uzavretia zmluvy: 1.9.2004

(580) 4.11.2004

(111) 197274

(210) 62-2000

(732) BKP GROUP, a. s., Těšov 333, 687 34 Uherský Brod, CZ;

(770) Pančocha Petr - BKP, 1. května - Těšov 333, 687 34 Uherský Brod 3, CZ;

Dátum uzavretia zmluvy: 11.8.2004

(580) 20.10.2004

(111) 198335

(210) 3580-2000

(732) VULM, a. s., Horná 36, 900 01 Modra, SK;

(770) Zentiva, a. s., Nitrianska 100, 920 27 Hlohovec, SK;

(580) 28.10.2004

(111) 199455

(210) 620-2001

(732) VULM, a. s., Horná 36, 900 01 Modra, SK;

(770) Zentiva, a. s., Nitrianska 100, 920 27 Hlohovec, SK;

(580) 28.10.2004

(111) 199639

(210) 566-2000

(732) PERFEKT - SH, s. r. o., Hliníková 45, 952 01 Vrábľa, SK;

(770) Horváth Pavel, Ing. - PERFEKT, K. Marxa 30, 934 01 Levice, SK;

Dátum uzavretia zmluvy: 1.9.2004

(580) 15.11.2004

(111) 199975

(210) 862-2001

(732) VULM, a. s., Horná 36, 900 01 Modra, SK;

(770) Zentiva, a. s., Nitrianska 100, 920 27 Hlohovec, SK;

Dátum uzavretia zmluvy: 16.9.2004

(580) 28.10.2004

(111) 200083

(210) 3457-97

(732) Friesland Slovensko, a. s., Cabajská 10, 950 22 Nitra, SK;

(770) LAKTIS, ŽILINSKÁ MLIEKAREŇ, a. s., Ražejská cesta 91, 010 39 Žilina, SK;

(580) 3.11.2004

(111) 200184

(210) 1191-2001
(732) Pfizer Inc., 235 East 42nd Street, New York, New York 10017, US;
(770) CSL Limited, 45 Poplar Road, Parkville, Victoria 3052, AU;
Dátum uzavretia zmluvy: 10.3.2004
(580) 26.10.2004

(111) 200523

(210) 1460-2001
(732) EUROSKOP - RINGIER a. s., Prievozska 14, 821 09 Bratislava, SK;
(770) VYDAVATELSTVO ČASOPISOV A NOVÍN, spol. s r. o., Prievozska 14, 819 06 Bratislava 111, SK;
(580) 23.11.2004

(111) 200524

(210) 1461-2001
(732) EUROSKOP - RINGIER a. s., Prievozska 14, 821 09 Bratislava, SK;
(770) VYDAVATELSTVO ČASOPISOV A NOVÍN, spol. s r. o., Prievozska 14, 819 06 Bratislava 111, SK;
(580) 23.11.2004

(111) 200525

(210) 1462-2001
(732) EUROSKOP - RINGIER a. s., Prievozska 14, 821 09 Bratislava, SK;
(770) VYDAVATELSTVO ČASOPISOV A NOVÍN, spol. s r. o., Prievozska 14, 819 06 Bratislava 111, SK;
(580) 23.11.2004

(111) 200526

(210) 1463-2001
(732) EUROSKOP - RINGIER a. s., Prievozska 14, 821 09 Bratislava, SK;
(770) VYDAVATELSTVO ČASOPISOV A NOVÍN, spol. s r. o., Prievozska 14, 819 06 Bratislava 111, SK;
(580) 23.11.2004

(111) 200594

(210) 1481-2001
(732) VULM, a. s., Horná 36, 900 01 Modra, SK;
(770) Zentiva, a. s., Nitrianska 100, 920 27 Hlohovec, SK;
(580) 28.10.2004

(111) 200714

(210) 707-96
(732) Friesland Slovensko, a. s., Cabajská 10, 950 22 Nitra, SK;
(770) LAKTIS, Žilinské mliekarne, a. s., Rajecká cesta 91, 010 39 Žilina, SK;
(580) 4.11.2004

(111) 200845

(210) 2386-2001
(732) Tokárová Tatiana, Panská 2, 811 02 Bratislava, SK;
(770) Griač Jozef, Ing. arch., NANA MARVES, Blumentálska 8, 81107 Bratislava 1 - Staré Mesto, SK;
Dátum uzavretia zmluvy: 22.3.2004
(580) 28.10.2004

(111) 200977

(210) 1427-2001
(732) JANEPA, a. s., Zengrova 2, 615 00 Brno, CZ;
(770) Bubla Jaroslav, Ing., Otnice 476, 683 54 Otnice, CZ;
Dátum uzavretia zmluvy: 3.5.2004
(580) 21.10.2004

(111) 201464

(210) 1829-2001
(732) THE HOUSE OF EDEN FOOD LTD, Cedar court, Castle Hill, Farnham, Surrey GU 97JF, GB;
(770) EBD, spol. s r. o., Za humnami 38, 949 01 Nitra, SK;
Dátum uzavretia zmluvy: 3.8.2004
(580) 18.11.2004

(111) 202002

(210) 3691-2001
(732) NET PLASY, spol. s r. o., U mlékárny 1020, 768 61 Bystřice pod Hostýnem, CZ;
(770) LAKSYMA, a. s., Husitská 244, 687 38 Nedakonice, CZ;
Dátum uzavretia zmluvy: 28.8.2004
(580) 20.10.2004

(111) 202003

(210) 3692-2001
(732) NET PLASY, spol. s r. o., U mlékárny 1020, 768 61 Bystřice pod Hostýnem, CZ;
(770) LAKSYMA, a. s., Husitská 244, 687 38 Nedakonice, CZ;
Dátum uzavretia zmluvy: 28.8.2004
(580) 20.10.2004

(111) 202703

(210) 1432-2001
(732) Wish (Xiamen) Sporting Goods Co., Ltd, Wish Industrial Park, North Industrial Zone, Tian-An Road, Jimei, Xiamen, Fujian, CN;
(770) Výkruta Petr, Florida, Bělčická 2846, 141 00 Praha 4, CZ;
Dátum uzavretia zmluvy: 11.9.2004
(580) 19.11.2004

(111) 202940

(210) 706-96
(732) Friesland Slovensko, a. s., Cabajská 10, 950 22 Nitra, SK;
(770) LAKTIS, Žilinské mliekarne, a. s., Rajecká cesta 91, 010 39 Žilina, SK;
(580) 4.11.2004

(111) 204059

(210) 3460-97
(732) Friesland Slovensko, a. s., Cabajská 10, 950 22 Nitra, SK;
(770) LAKTIS, ŽILINSKÁ MLIEKAREŇ, a. s., Rajecká cesta 91, 010 39 Žilina, SK;
(580) 3.11.2004

(111) 204207
 (210) 3627-2001
 (732) TETRA LAVAL HOLDINGS & FINANCE S.A.,
 Avenue Général-Guisan 70, CH-1009 Pully, CH;
 (770) NOBEL Communications Ltd., Suite 1601, Kin-
 wick Centre, 32 Hollywood Road, Central, HK;
 Dátum uzavretia zmluvy: 23.8.2004
 (580) 9.11.2004

(111) 204715
 (210) 2176-2002
 (732) EUROSOP - RINGIER a. s., Prievozská 14,
 821 09 Bratislava, SK;
 (770) VYDAVATELSTVO ČASOPISOV A NOVÍN,
 spol. s r. o., Prievozská 14, 819 06 Bratislava 111, SK;
 (580) 23.11.2004

(111) 204893
 (210) 2175-2002
 (732) EUROSOP - RINGIER a. s., Prievozská 14,
 821 09 Bratislava, SK;
 (770) VYDAVATELSTVO ČASOPISOV A NOVÍN,
 spol. s r. o., Prievozská 14, 819 06 Bratislava 111, SK;
 (580) 23.11.2004

(111) 205360
 (210) 1786-2002
 (732) BRUNSWICK FAMILY BOAT CO. INC.,
 17825 - 59th Avenue Northeast, Arlington,
 Washington 98223, US;
 (770) Bayliner Marine Corporation, a Delaware corpo-
 ration, 17825 - 59th Avenue Northeast, Arling-
 ton, Washington 98223, US;
 Dátum uzavretia zmluvy: 31.8.2004
 (580) 3.11.2004

(111) 205709
 (210) 3143-2003
 (732) Wawrová Ivana, Mgr., Tichá 36, 811 02 Brati-
 slava, SK;
 (770) Brúder Rudolf, Chorvátska 8, 811 08 Bratislava, SK;
 Dátum uzavretia zmluvy: 10.9.2004
 (580) 19.11.2004

(111) 205766
 (210) 3728-2002
 (732) Dr. August Oetker Nahrungsmittel KG, Lutter-
 strasse 14, D-33617 Bielefeld, DE;
 (770) Dr. Oetker, spol. s r. o., Ľadová 14, 811 05 Brati-
 slava, SK;
 Dátum uzavretia zmluvy: 20.9.2004
 (580) 9.11.2004

Čiastočné prevody ochranných známok

(111) 155575
 (210) 28250
 (732) Tatramat a. s., Poprad, SK;
8 (511) 6, 7, 8, 28
 (511) 6 - Železné okná, kovové výrobky z odpadového
 plechu všetkých druhov, kovové obaly.
 7 - Automatické práčky.
 8 - Kovové náradie, nástroje,
 28 - Hračky.
 Dátum uzavretia zmluvy: 27.10.2004
 (580) 27.10.2004

(111) 155575A
 (210) 28250A
 (732) TATRAMAT - ohrievače vody, s. r. o., Hlavná 1,
 058 01 Poprad, SK;
8 (511) 6, 11, 21
 (511) 6 - Reklamné a informačné štítky a značky všet-
 kých druhov, hliníkové výrobky všetkých druhov.
 11 - Elektrické zásobníky horúcej vody, elektric-
 ké ventilátory, elektrické ohrievače vody.
 21 - Smaltované výrobky všetkých druhov, po-
 zinkované vedrá.
 Dátum uzavretia zmluvy: 27.10.2004
 (580) 27.10.2004

(111) 165882
 (210) 53694
 (732) Tatramat a. s., Poprad, SK;
8 (511) 7, 11
 (511) 7 - Automatické práčky, umývačky riadu.
 11 - Elektrické sušiče bielizne.
 Dátum uzavretia zmluvy: 27.10.2004
 (580) 27.10.2004

(111) 165882A
 (210) 53694A
 (732) TATRAMAT - ohrievače vody, s. r. o., Hlavná 1,
 058 01 Poprad, SK;
8 (511) 11
 (511) 11 - Elektrické ohrievače vody, tepelné čerpadlá.
 Dátum uzavretia zmluvy: 27.10.2004
 (580) 27.10.2004

Zmeny v údajoch o majiteľoch/prihlasovateľoch**(111) 95139**

(210) 1155

(732) Zentiva, a. s., U kabelovny 130, 102 37 Dolní Měcholupy, Praha 10, CZ;

(580) 22.10.2004

(111) 152909

(210) 9079

(732) Zentiva, a. s., U kabelovny 130, 102 37 Dolní Měcholupy, Praha 10, CZ;

(580) 22.10.2004

(111) 99032

(210) 1685

(732) Universal City Studios LLLP, 100 Universal City Plaza, Universal City, California 91608, US;

(580) 26.10.2004

(111) 153025

(210) 10255

(732) Zentiva, a. s., U kabelovny 130, 102 37 Dolní Měcholupy, Praha 10, CZ;

(580) 22.10.2004

(111) 99032

(210) 1685

(732) Universal City Studios LLC, 100 Universal City Plaza, Universal City, California 91608, US;

(580) 26.10.2004

(111) 153518

(210) 16470

(732) Zentiva, a. s., U kabelovny 130, 102 37 Dolní Měcholupy, Praha 10, CZ;

(580) 22.10.2004

(111) 99032

(210) 1685

(732) Universal City Studios LP, 100 Universal City Plaza, Universal City, California 91608, US;

(580) 26.10.2004

(111) 154073

(210) 20150

(732) Zentiva, a. s., U kabelovny 130, 102 37 Dolní Měcholupy, Praha 10, CZ;

(580) 22.10.2004

(111) 100805

(210) 2727

(732) ALIACHEM a. s., Pardubice č. p. 103, 532 17 Pardubice, Semtín, CZ;

(580) 5.11.2004

(111) 156029

(210) 32915

(732) SpofaDental, a. s., Černokostecká 84, 100 31 Praha 10 - Strašnice, CZ;

(580) 26.10.2004

(111) 107035

(210) 18466

(732) Rhodia Consumer Specialties Limited, Oak House, Reeds Crescent, Watford, Herts WD24 4QP, GB;

(580) 22.10.2004

(111) 156089

(210) 32947

(732) JABLONEX, akciová společnost, Palackého 3145/41, 466 37 Jablonec nad Nisou, CZ;

(580) 5.11.2004

(111) 150652

(210) 1486

(732) ORPA, a. s., Opletalova 92, 563 26 Lanškroun, CZ;

(580) 29.10.2004

(111) 156129

(210) 32632

(732) INEOS Silicas Netherlands B. V., Ingenieur Ro-courstraat 28, NL-6245 AD Eijsden, NL;

(580) 27.10.2004

(111) 151778

(210) 3908

(732) Zentiva, a. s., U kabelovny 130, 102 37 Dolní Měcholupy, Praha 10, CZ;

(580) 5.11.2004

(111) 156195

(210) 32935

(732) SpofaDental, a. s., Černokostecká 84, 100 31 Praha 10 - Strašnice, CZ;

(580) 26.10.2004

(111) 151861

(210) 4018

(732) International Truck and Engine Corporation, 4201 Winfield Road, P. O. Box 1488, Warrenville, IL 60555, US;

(580) 25.10.2004

(111) 158178

(210) 41783

(732) Imperial Tobacco Slovakia a. s., Mlynské Nivy 54, 824 53 Bratislava, SK;

(580) 8.11.2004

(111) 158180
(210) 41784
(732) Imperial Tobacco Slovakia a. s., Mlynské Nivy 54,
824 53 Bratislava, SK;
(580) 8.11.2004

(111) 158181
(210) 41785
(732) Imperial Tobacco Slovakia a. s., Mlynské Nivy 54,
824 53 Bratislava, SK;
(580) 8.11.2004

(111) 158183
(210) 41788
(732) Imperial Tobacco Slovakia a. s., Mlynské Nivy 54,
824 53 Bratislava, SK;
(580) 8.11.2004

(111) 158270
(210) 41791
(732) Imperial Tobacco Slovakia a. s., Mlynské Nivy 54,
824 53 Bratislava, SK;
(580) 8.11.2004

(111) 158469
(210) 42336
(732) ORPA, a. s., Opletalova 92, 563 26 Lanškroun, CZ;
(580) 29.10.2004

(111) 159855
(210) 44410
(732) Imperial Tobacco Slovakia a. s., Mlynské Nivy 54,
824 53 Bratislava, SK;
(580) 8.11.2004

(111) 160019
(210) 44711
(732) Imperial Tobacco Slovakia a. s., Mlynské Nivy 54,
824 53 Bratislava, SK;
(580) 8.11.2004

(111) 160261
(210) 44970
(732) Imperial Tobacco Slovakia a. s., Mlynské Nivy 54,
824 53 Bratislava, SK;
(580) 8.11.2004

(111) 160399
(210) 45203
(732) Imperial Tobacco Slovakia a. s., Mlynské Nivy 54,
824 53 Bratislava, SK;
(580) 8.11.2004

(111) 160400
(210) 45204
(732) Imperial Tobacco Slovakia a. s., Mlynské Nivy 54,
824 53 Bratislava, SK;
(580) 8.11.2004

(111) 160402
(210) 45210
(732) Imperial Tobacco Slovakia a. s., Mlynské Nivy 54,
824 53 Bratislava, SK;
(580) 8.11.2004

(111) 160446
(210) 44972
(732) Imperial Tobacco Slovakia a. s., Mlynské Nivy 54,
824 53 Bratislava, SK;
(580) 8.11.2004

(111) 160811
(210) 45421
(732) Imperial Tobacco Slovakia a. s., Mlynské Nivy 54,
824 53 Bratislava, SK;
(580) 8.11.2004

(111) 160968
(210) 46205
(732) Zentiva, a. s., U kabelovny 130, 102 37 Dolní
Měcholupy, Praha 10, CZ;
(580) 22.10.2004

(111) 162357
(210) 48230
(732) Tennant Company, 701 North Lilac Drive, Min-
neapolis, Minnesota 55440-1452, US;
(580) 25.10.2004

(111) 162489
(210) 48284
(732) Metso Minerals Industries, Inc., 20965 Cross-
roads Circle, Waukesha, WI 53186, US;
(580) 27.10.2004

(111) 162489
(210) 48284
(732) METSO MINERALS (MILWAUKEE) INC.,
West Milwaukee, US;
(580) 27.10.2004

(111) 162517
(210) 48322
(732) Tootal Group Limited, P.O.Box 31, Lees Street,
Swinton, Manchester M27 6DA, GB;
(580) 27.10.2004

(111) **162712**
(210) 48834
(732) Zentiva, a. s., U kabelovny 130, 102 37 Dolní
Měcholupy, Praha 10, CZ;
(580) 22.10.2004

(111) **163801**
(210) 50569
(732) Imperial Tobacco Slovakia a. s., Mlynské Nivy 54,
824 53 Bratislava, SK;
(580) 8.11.2004

(111) **166057**
(210) 53724
(732) BORGWARNER INC., 3800 Automation Ave-
nue, Auburn Hills, Michigan, US;
(580) 11.11.2004

(111) **166203**
(210) 53784
(732) ExxonMobil Oil Corporation, 5959 Las Colinas
Boulevard, Irving, Texas 75039-2298, US;
(580) 27.10.2004

(111) **166203**
(210) 53784
(732) Mobil Oil Corporation, 3225 Gallows Road, 22037
Fairfax, VA, US;
(580) 27.10.2004

(111) **166204**
(210) 53785
(732) Mobil Oil Corporation, 3225 Gallows Road, 22037
Fairfax, VA, US;
(580) 27.10.2004

(111) **166204**
(210) 53785
(732) ExxonMobil Oil Corporation, 5959 Las Colinas
Boulevard, Irving, Texas 75039-2298, US;
(580) 27.10.2004

(111) **167077**
(210) 55504
(732) Procter & Gamble - Rakona, s. r. o., Ottova 402,
269 32 Rakovník, CZ;
(580) 21.10.2004

(111) **167609**
(210) 56465
(732) HEWLETT - PACKARD DEVELOPMENT COM-
PANY, L. P., Texas Limited Partnership, 20555
State Highway 249, Houston, Texas 77070, US;
(580) 21.10.2004

(111) **167912**
(210) 55525
(732) Imperial Tobacco Slovakia a. s., Mlynské Nivy 54,
824 53 Bratislava, SK;
(580) 8.11.2004

(111) **171177**
(210) 62194
(732) Carlton International PLC, 66 Wigmore Street,
London, W1A 3RT, GB;
(580) 19.11.2004

(111) **171232**
(210) 62195
(732) Carlton International PLC, 66 Wigmore Street,
London, W1A 3RT, GB;
(580) 19.11.2004

(111) **172307**
(210) 297-93
(732) ČSOB Poist'ovňa, a. s., Drieňová 7, 821 02 Bra-
tislava, SK;
(580) 28.10.2004

(111) **172309**
(210) 298-93
(732) ČSOB Poist'ovňa, a. s., Drieňová 7, 821 02 Bra-
tislava, SK;
(580) 28.10.2004

(111) **172310**
(210) 299-93
(732) ČSOB Poist'ovňa, a. s., Drieňová 7, 821 02 Bra-
tislava, SK;
(580) 28.10.2004

(111) **173011**
(210) 69392
(732) Imperial Tobacco Slovakia a. s., Mlynské Nivy 54,
824 53 Bratislava, SK;
(580) 8.11.2004

(111) **173014**
(210) 69006
(732) Imperial Tobacco Slovakia a. s., Mlynské Nivy 54,
824 53 Bratislava, SK;
(580) 8.11.2004

(111) **173568**
(210) 68097
(732) Zentiva, a. s., U kabelovny 130, 102 37 Dolní
Měcholupy, Praha 10, CZ;
(580) 22.10.2004

(111) 173790
(210) 69835
(732) M123 Limited, BDO Stoy Hayward, Commercial Buildings, 11-15 Cross Street, Manchester M2 1BD, GB;
(580) 19.11.2004

(111) 174351
(210) 68903
(732) Imperial Tobacco Slovakia a. s., Mlynské Nivy 54, 824 53 Bratislava, SK;
(580) 8.11.2004

(111) 174352
(210) 68902
(732) Imperial Tobacco Slovakia a. s., Mlynské Nivy 54, 824 53 Bratislava, SK;
(580) 8.11.2004

(111) 174400
(210) 68478
(732) ORPA, a. s., Opletalova 92, 563 26 Lanškroun, CZ;
(580) 29.10.2004

(111) 174401
(210) 68477
(732) ORPA, a. s., Opletalova 92, 563 26 Lanškroun, CZ;
(580) 29.10.2004

(111) 174958
(210) 68897
(732) Imperial Tobacco Slovakia a. s., Mlynské Nivy 54, 824 53 Bratislava, SK;
(580) 8.11.2004

(111) 174959
(210) 68899
(732) Imperial Tobacco Slovakia a. s., Mlynské Nivy 54, 824 53 Bratislava, SK;
(580) 8.11.2004

(111) 174960
(210) 68900
(732) Imperial Tobacco Slovakia a. s., Mlynské Nivy 54, 824 53 Bratislava, SK;
(580) 8.11.2004

(111) 174961
(210) 68901
(732) Imperial Tobacco Slovakia a. s., Mlynské Nivy 54, 824 53 Bratislava, SK;
(580) 8.11.2004

(111) 174963
(210) 69391
(732) Imperial Tobacco Slovakia a. s., Mlynské Nivy 54, 824 53 Bratislava, SK;
(580) 8.11.2004

(111) 174964
(210) 69390
(732) Imperial Tobacco Slovakia a. s., Mlynské Nivy 54, 824 53 Bratislava, SK;
(580) 8.11.2004

(111) 174965
(210) 69387
(732) Imperial Tobacco Slovakia a. s., Mlynské Nivy 54, 824 53 Bratislava, SK;
(580) 8.11.2004

(111) 174966
(210) 69386
(732) Imperial Tobacco Slovakia a. s., Mlynské Nivy 54, 824 53 Bratislava, SK;
(580) 8.11.2004

(111) 175869
(210) 2104-94
(732) Nestlé Slovensko s. r. o., Košovská cesta 11, 971 27 Prievidza, SK;
(580) 25.10.2004

(111) 175933
(210) 69385
(732) Imperial Tobacco Slovakia a. s., Mlynské Nivy 54, 824 53 Bratislava, SK;
(580) 8.11.2004

(111) 176080
(210) 203-93
(732) HEWLETT - PACKARD DEVELOPMENT COMPANY, L. P., Texas Limited Partnership, 20555 State Highway 249, Houston, Texas 77070, US;
(580) 21.10.2004

(111) 176861A
(210) 2713-94A
(732) PMAc, a. s., Hlavatého 5, 811 03 Bratislava, SK;
(580) 22.11.2004

(111) 176990
(210) 68893
(732) Imperial Tobacco Slovakia a. s., Mlynské Nivy 54, 824 53 Bratislava, SK;
(580) 8.11.2004

(111) **177219**
(210) 1110-93
(732) HEWLETT - PACKARD DEVELOPMENT COMPANY, L. P., Texas Limited Partnership, 20555 State Highway 249, Houston, Texas 77070, US;
(580) 21.10.2004

(111) **177803**
(210) 64971
(732) KON - RAD spol. s r. o., Cesta na Senec 15725/24, 830 06 Bratislava, SK;
(580) 28.10.2004

(111) **178627**
(210) 2679-94
(732) Združenie pre bankové karty, Dunajská 4, 811 08 Bratislava 1, SK;
(580) 4.11.2004

(111) **179402**
(210) 2037-93
(732) United Artists Corporation, 10250 Constellation Blvd., Los Angeles, CA 90067-6241, US;
(580) 29.10.2004

(111) **179461**
(210) 1830-94
(732) EMPIRIA CAPITAL, spol. s r. o., Handlovská 28, 851 01 Bratislava, SK;
(580) 11.11.2004

(111) **179680**
(210) 71504
(732) VYDAVATELSTVO ČASOPISOV A NOVÍN, spol. s r. o., Prievozská 14, 819 06 Bratislava 111, SK;
(580) 24.11.2004

(111) **179769**
(210) 2521-94
(732) ALCATEL CANADA, Inc., 600 March Road, P. O. Box 13600, Kanata, Ontario, CA;
(580) 25.10.2004

(111) **179769**
(210) 2521-94
(732) Alcatel Networks Corporation, 1051 Baxter Road, Ottawa, Ontario K2C 3P2, CA;
(580) 25.10.2004

(111) **179855**
(210) 1947-94
(732) MAGNA INTERNATIONAL INC., 337 Magna Drive, L4G 7K1 Aurora, Ontario, CA;
(580) 26.10.2004

(111) **179856**
(210) 1948-94
(732) MAGNA INTERNATIONAL INC., 337 Magna Drive, L4G 7K1 Aurora, Ontario, CA;
(580) 26.10.2004

(111) **179871**
(210) 3015-94
(732) THE COCA - COLA COMPANY, One Coca - Cola Plaza, Atlanta, Georgia 30313, US;
(580) 5.11.2004

(111) **180146**
(210) 2327-94
(732) LSI Logic Corporation, 1621 Barber Lane, MS: D-106 LEGAL, Milpitas, California 95035, US;
(580) 26.10.2004

(111) **180256**
(210) 2634-94
(732) Associated Health Foods Limited., Unit 24, Cliffe Industrial Estate, Lewes, East Sussex BN8 6JL, GB;
(580) 26.10.2004

(111) **180544**
(210) 3018-94
(732) T & C - 1. národná aukčná spoločnosť, s. r. o., Panská 27, 811 01 Bratislava, SK;
(580) 3.11.2004

(111) **180874**
(210) 2393-94
(732) ČSOB Poist'ovňa, a. s., Drieňová 7, 821 02 Bratislava, SK;
(580) 28.10.2004

(111) **180875**
(210) 2394-94
(732) ČSOB Poist'ovňa, a. s., Drieňová 7, 821 02 Bratislava, SK;
(580) 28.10.2004

(111) **181057**
(210) 3593-97
(732) MONTY, s. r. o., T. Vansovej 53, 940 71 Nové Zámky, SK;
(580) 11.11.2004

(111) **181436**
(210) 2912-94
(732) KIA MOTORS CORPORATION, 231 Yangjae-dong, Seocho-gu, Seoul 137-938, KR;
(580) 3.11.2004

(111) 181557

(210) 1724-94
(732) LAB Pharma Ltd., Biolinja 12, 20750 Turku, FI;
(580) 4.11.2004

(111) 181886

(210) 2506-95
(732) HEWLETT - PACKARD DEVELOPMENT COMPANY, L. P., Texas Limited Partnership, 20555 State Highway 249, Houston, Texas 77070, US;
(580) 21.10.2004

(111) 182000

(210) 2625-94
(732) HEWLETT - PACKARD DEVELOPMENT COMPANY, L. P., Texas Limited Partnership, 20555 State Highway 249, Houston, Texas 77070, US;
(580) 26.10.2004

(111) 182001

(210) 2626-94
(732) HEWLETT - PACKARD DEVELOPMENT COMPANY, L. P., Texas Limited Partnership, 20555 State Highway 249, Houston, Texas 77070, US;
(580) 26.10.2004

(111) 182115

(210) 1652-95
(732) HEWLETT - PACKARD DEVELOPMENT COMPANY, L. P., Texas Limited Partnership, 20555 State Highway 249, Houston, Texas 77070, US;
(580) 21.10.2004

(111) 182374

(210) 1190-93
(732) Carlton International PLC, 66 Wigmore Street, London, W1A 3RT, GB;
(580) 19.11.2004

(111) 183619

(210) 2596-94
(732) PHOBOS, spol. s r. o., Čermel'ská 3, 040 01 Košice, SK;
(580) 25.10.2004

(111) 183847

(210) 298-96
(732) HEWLETT - PACKARD DEVELOPMENT COMPANY, L. P., Texas Limited Partnership, 20555 State Highway 249, Houston, Texas 77070, US;
(580) 21.10.2004

(111) 184593

(210) 854-94
(732) Medicamenta, a. s., Tusarova 58 č. p. 857, 170 00 Praha 7, CZ;
(580) 11.11.2004

(111) 185150

(210) 2237-96
(732) Imperial Tobacco Slovakia a. s., Mlynské Nivy 54, 824 53 Bratislava, SK;
(580) 8.11.2004

(111) 185662

(210) 2876-96
(732) Camas UK Limited, Bardon Hall, Copt Oak Road, Markfield, Leicestershire, LE67 9PJ, GB;
(580) 18.11.2004

(111) 185732

(210) 2999-96
(732) SCHLUMBERGER INDUSTRIES Ltd., 8th Floor, South Quay Plaza 2, 183 Marsh Wall, London E14 9SH, GB;
(580) 9.11.2004

(111) 185732

(210) 2999-96
(732) ACTARIS UK LIMITED, Langer Road, Felixstowe, Suffolk IP11 2EF, GB;
(580) 9.11.2004

(111) 185810

(210) 439-98
(732) VÚJE, a. s., Okružná 5, 918 64 Trnava, SK;
(580) 22.10.2004

(111) 186859

(210) 1208-97
(732) Imperial Tobacco Slovakia a. s., Mlynské Nivy 54, 824 53 Bratislava, SK;
(580) 8.11.2004

(111) 187416

(210) 1151-97
(732) Noventis spol. s r. o., Filmová 174, 761 79 Zlín, CZ;
(580) 27.10.2004

(111) 187417

(210) 1152-97
(732) Noventis spol. s r. o., Filmová 174, 761 79 Zlín, CZ;
(580) 27.10.2004

(111) 189396

(210) 2396-97
(732) VYDAVATELSTVO ČASOPISOV A NOVÍN, spol. s r. o., Prievozká 14, 819 06 Bratislava 111, SK;
(580) 24.11.2004

(111) 189533

(210) 242-98
(732) ČSOB Poist'ovňa, a. s., Drieňová 7, 821 02 Bratislava, SK;
(580) 28.10.2004

(111) **189534**
(210) 243-98
(732) ČSOB Poist'ovňa, a. s., Drieňová 7, 821 02 Bratislava, SK;
(580) 28.10.2004

(111) **190200**
(210) 173-98
(732) Imperial Tobacco Slovakia a. s., Mlynské Nivy 54, 824 53 Bratislava, SK;
(580) 8.11.2004

(111) **190948**
(210) 2252-98
(732) HEWLETT - PACKARD DEVELOPMENT COMPANY, L. P., Texas Limited Partnership, 20555 State Highway 249, Houston, Texas 77070, US;
(580) 21.10.2004

(111) **191229**
(210) 2200-98
(732) Chmelík Peter, Kubranská cesta 28, 911 01 Trenčín, SK;
(580) 9.11.2004

(111) **191913**
(210) 2100-98
(732) KON - RAD spol. s r. o., Cesta na Senec 15725/24, 830 06 Bratislava, SK;
(580) 22.10.2004

(111) **192059**
(210) 3370-98
(732) HEWLETT - PACKARD DEVELOPMENT COMPANY, L. P., Texas Limited Partnership, 20555 State Highway 249, Houston, Texas 77070, US;
(580) 21.10.2004

(111) **192086**
(210) 2518-95
(732) Imperial Tobacco Slovakia a. s., Mlynské Nivy 54, 824 53 Bratislava, SK;
(580) 8.11.2004

(111) **192168**
(210) 2101-98
(732) KON - RAD spol. s r. o., Cesta na Senec 15725/24, 830 06 Bratislava, SK;
(580) 22.10.2004

(111) **192172**
(210) 2169-98
(732) KON - RAD spol. s r. o., Cesta na Senec 15725/24, 830 06 Bratislava, SK;
(580) 22.10.2004

(111) **192400**
(210) 3359-98
(732) GraTex International, a. s., Plynárenská 7/B, 821 09 Bratislava, SK;
(580) 16.11.2004

(111) **192401**
(210) 3360-98
(732) GraTex International, a. s., Plynárenská 7/B, 821 09 Bratislava, SK;
(580) 16.11.2004

(111) **192402**
(210) 3361-98
(732) GraTex International, a. s., Plynárenská 7/B, 821 09 Bratislava, SK;
(580) 16.11.2004

(111) **192476**
(210) 38-96
(732) GraTex International, a. s., Plynárenská 7/B, 821 09 Bratislava, SK;
(580) 16.11.2004

(111) **192477**
(210) 39-96
(732) GraTex International, a. s., Plynárenská 7/B, 821 09 Bratislava, SK;
(580) 16.11.2004

(111) **192478**
(210) 40-96
(732) GraTex International, a. s., Plynárenská 7/B, 821 09 Bratislava, SK;
(580) 16.11.2004

(111) **192988**
(210) 583-99
(732) GraTex International, a. s., Plynárenská 7/B, 821 09 Bratislava, SK;
(580) 18.11.2004

(111) **192989**
(210) 584-99
(732) GraTex International, a. s., Plynárenská 7/B, 821 09 Bratislava, SK;
(580) 18.11.2004

(111) **192990**
(210) 585-99
(732) GraTex International, a. s., Plynárenská 7/B, 821 09 Bratislava, SK;
(580) 18.11.2004

(111) 192991
(210) 586-99
(732) GraTex International, a. s., Plynárenská 7/B, 821 09 Bratislava, SK;
(580) 18.11.2004

(111) 192992
(210) 587-99
(732) GraTex International, a. s., Plynárenská 7/B, 821 09 Bratislava, SK;
(580) 18.11.2004

(111) 192993
(210) 588-99
(732) GraTex International, a. s., Plynárenská 7/B, 821 09 Bratislava, SK;
(580) 18.11.2004

(111) 192994
(210) 589-99
(732) GraTex International, a. s., Plynárenská 7/B, 821 09 Bratislava, SK;
(580) 18.11.2004

(111) 192995
(210) 590-99
(732) GraTex International, a. s., Plynárenská 7/B, 821 09 Bratislava, SK;
(580) 18.11.2004

(111) 192996
(210) 591-99
(732) GraTex International, a. s., Plynárenská 7/B, 821 09 Bratislava, SK;
(580) 18.11.2004

(111) 193012
(210) 676-99
(732) VYDAVATEĽSTVO ČASOPISOV A NOVÍN, spol. s r. o., Prievozska 14, 819 06 Bratislava 111, SK;
(580) 24.11.2004

(111) 193386
(210) 1336-99
(732) VYDAVATEĽSTVO ČASOPISOV A NOVÍN, spol. s r. o., Prievozska 14, 819 06 Bratislava 111, SK;
(580) 24.11.2004

(111) 193387
(210) 1337-99
(732) VYDAVATEĽSTVO ČASOPISOV A NOVÍN, spol. s r. o., Prievozska 14, 819 06 Bratislava 111, SK;
(580) 24.11.2004

(111) 193624
(210) 1133-99
(732) BertelsmannSpringer SK, s. r. o. v likvidácii, Staré grunty 61, 841 04 Bratislava, SK;
(580) 19.11.2004

(111) 195522
(210) 42-2000
(732) FOURNIER INDUSTRIE ET SANTE, 42 rue de Longvic, 21300 Chenôve, FR;
(580) 22.10.2004

(111) 195527
(210) 51-2000
(732) HEWLETT - PACKARD DEVELOPMENT COMPANY, L. P., Texas Limited Partnership, 20555 State Highway 249, Houston, Texas 77070, US;
(580) 21.10.2004

(111) 195622
(210) 86-2000
(732) HABÁNSKÉ SKLEPY, spol. s r. o., Velké Bílovice č. 1284, 691 02 Velké Bílovice, CZ;
(580) 29.10.2004

(111) 196163
(210) 2974-99
(732) euro5, s. r. o., Kopčianska 20/B, 851 01 Bratislava, SK;
(580) 23.11.2004

(111) 196169
(210) 2973-99
(732) euro5, s. r. o., Kopčianska 20/B, 851 01 Bratislava, SK;
(580) 23.11.2004

(111) 196317
(210) 317-2000
(732) Noventis spol. s r. o., Filmová 174, 761 79 Zlín, CZ;
(580) 4.11.2004

(111) 196538
(210) 1380-2000
(732) Zentiva, a. s., Nitrianska 100, 920 27 Hlohovec, SK;
(580) 9.11.2004

(111) 196791
(210) 3710-2000
(732) VÚJE, a. s., Okružná 5, 918 64 Trnava, SK;
(580) 22.10.2004

(111) 196814
(210) 3357-98
(732) GraTex International, a. s., Plynárenská 7/B, 821 09 Bratislava, SK;
(580) 16.11.2004

(111) 196815
(210) 3358-98
(732) GraTex International, a. s., Plynárenská 7/B, 821 09 Bratislava, SK;
(580) 16.11.2004

(111) 196884
(210) 2081-2000
(732) HEWLETT - PACKARD DEVELOPMENT COMPANY, L. P., Texas Limited Partnership, 20555 State Highway 249, Houston, Texas 77070, US;
(580) 21.10.2004

(111) 196887
(210) 2086-2000
(732) United Artists Corporation, 10250 Constellation Blvd., Los Angeles, CA 90067-6241, US;
(580) 29.10.2004

(111) 196922
(210) 3352-98
(732) GraTex International, a. s., Plynárenská 7/B, 821 09 Bratislava, SK;
(580) 16.11.2004

(111) 196923
(210) 3353-98
(732) GraTex International, a. s., Plynárenská 7/B, 821 09 Bratislava, SK;
(580) 16.11.2004

(111) 196924
(210) 3354-98
(732) GraTex International, a. s., Plynárenská 7/B, 821 09 Bratislava, SK;
(580) 16.11.2004

(111) 196925
(210) 3355-98
(732) GraTex International, a. s., Plynárenská 7/B, 821 09 Bratislava, SK;
(580) 16.11.2004

(111) 196926
(210) 3356-98
(732) GraTex International, a. s., Plynárenská 7/B, 821 09 Bratislava, SK;
(580) 16.11.2004

(111) 197066
(210) 224-2001
(732) GraTex International, a. s., Plynárenská 7/B, 821 09 Bratislava, SK;
(580) 18.11.2004

(111) 197131
(210) 1785-2000
(732) Imperial Tobacco Slovakia a. s., Mlynské Nivy 54, 824 53 Bratislava, SK;
(580) 8.11.2004

(111) 197345
(210) 1789-2000
(732) Imperial Tobacco Slovakia a. s., Mlynské Nivy 54, 824 53 Bratislava, SK;
(580) 8.11.2004

(111) 197412
(210) 2293-2000
(732) ČSOB Poist'ovňa, a. s., Drieňová 7, 821 02 Bratislava, SK;
(580) 28.10.2004

(111) 197413
(210) 2295-2000
(732) ČSOB Poist'ovňa, a. s., Drieňová 7, 821 02 Bratislava, SK;
(580) 28.10.2004

(111) 197414
(210) 2296-2000
(732) ČSOB Poist'ovňa, a. s., Drieňová 7, 821 02 Bratislava, SK;
(580) 28.10.2004

(111) 197573
(210) 2366-2000
(732) ČSOB Poist'ovňa, a. s., Drieňová 7, 821 02 Bratislava, SK;
(580) 28.10.2004

(111) 198211
(210) 3426-2000
(732) HEWLETT - PACKARD DEVELOPMENT COMPANY, L. P., Texas Limited Partnership, 20555 State Highway 249, Houston, Texas 77070, US;
(580) 21.10.2004

(111) 198659
(210) 1728-2001
(732) GraTex International, a. s., Plynárenská 7/B, 821 09 Bratislava, SK;
(580) 18.11.2004

(111) 198855
(210) 3452-2000
(732) Flosman, a. s., Chýnovská 1917/9, 390 02 Tábor, CZ;
(580) 11.11.2004

(111) **199060**
(210) 294-2001
(732) Alcon Inc., Bösch 69, CH-6331 Hünenberg, CH;
(580) 29.10.2004

(111) **199138**
(210) 770-2000
(732) HEWLETT - PACKARD DEVELOPMENT COMPANY, L. P., Texas Limited Partnership, 20555 State Highway 249, Houston, Texas 77070, US;
(580) 21.10.2004

(111) **199554**
(210) 223-2001
(732) GraTex International, a. s., Plynárenská 7/B, 821 09 Bratislava, SK;
(580) 18.11.2004

(111) **199555**
(210) 226-2001
(732) GraTex International, a. s., Plynárenská 7/B, 821 09 Bratislava, SK;
(580) 18.11.2004

(111) **199644**
(210) 2028-2000
(732) Imperial Tobacco Slovakia a. s., Mlynské Nivy 54, 824 53 Bratislava, SK;
(580) 8.11.2004

(111) **199793**
(210) 225-2001
(732) GraTex International, a. s., Plynárenská 7/B, 821 09 Bratislava, SK;
(580) 18.11.2004

(111) **200489**
(210) 1259-2001
(732) HEWLETT - PACKARD DEVELOPMENT COMPANY, L. P., Texas Limited Partnership, 20555 State Highway 249, Houston, Texas 77070, US;
(580) 21.10.2004

(111) **200523**
(210) 1460-2001
(732) VYDAVATEĽSTVO ČASOPISOV A NOVÍN, spol. s r. o., Prievozská 14, 819 06 Bratislava 111, SK;
(580) 23.11.2004

(111) **200524**
(210) 1461-2001
(732) VYDAVATEĽSTVO ČASOPISOV A NOVÍN, spol. s r. o., Prievozská 14, 819 06 Bratislava 111, SK;
(580) 23.11.2004

(111) **200525**
(210) 1462-2001
(732) VYDAVATEĽSTVO ČASOPISOV A NOVÍN, spol. s r. o., Prievozská 14, 819 06 Bratislava 111, SK;
(580) 23.11.2004

(111) **200526**
(210) 1463-2001
(732) VYDAVATEĽSTVO ČASOPISOV A NOVÍN, spol. s r. o., Prievozská 14, 819 06 Bratislava 111, SK;
(580) 23.11.2004

(111) **200926**
(210) 2847-2001
(732) Imperial Tobacco Slovakia a. s., Mlynské Nivy 54, 824 53 Bratislava, SK;
(580) 8.11.2004

(111) **201275**
(210) 3009-2001
(732) ČSOB Poist'ovňa, a. s., Drieňová 7, 821 02 Bratislava, SK;
(580) 28.10.2004

(111) **201345**
(210) 2277-2001
(732) Imperial Tobacco Slovakia a. s., Mlynské Nivy 54, 824 53 Bratislava, SK;
(580) 8.11.2004

(111) **201491**
(210) 2843-2001
(732) Imperial Tobacco Slovakia a. s., Mlynské Nivy 54, 824 53 Bratislava, SK;
(580) 8.11.2004

(111) **201570**
(210) 3247-2001
(732) GraTex International, a. s., Plynárenská 7/B, 821 09 Bratislava, SK;
(580) 18.11.2004

(111) **201734**
(210) 3542-2001
(732) GraTex International, a. s., Plynárenská 7/B, 821 09 Bratislava, SK;
(580) 18.11.2004

(111) **202893**
(210) 513-2002
(732) Imperial Tobacco Slovakia a. s., Mlynské Nivy 54, 824 53 Bratislava, SK;
(580) 8.11.2004

(111) 203208
(210) 240-98
(732) ČSOB Poist'ovňa, a. s., Drieňová 7, 821 02 Bratislava, SK;
(580) 28.10.2004

(111) 203209
(210) 241-98
(732) ČSOB Poist'ovňa, a. s., Drieňová 7, 821 02 Bratislava, SK;
(580) 28.10.2004

(111) 203514
(210) 407-2003
(732) VÚJE, a. s., Okružná 5, 918 64 Trnava, SK;
(580) 22.10.2004

(111) 204322
(210) 1753-2002
(732) L. A. X. media, s. r. o., Vysokoškolákov 4, 010 08 Žilina, SK;
(580) 4.11.2004

(111) 204504
(210) 2773-2002
(732) Imperial Tobacco Slovakia a. s., Mlynské Nivy 54, 824 53 Bratislava, SK;
(580) 8.11.2004

(111) 204715
(210) 2176-2002
(732) VYDAVATEĽSTVO ČASOPISOV A NOVÍN, spol. s r. o., Prievozská 14, 819 06 Bratislava 111, SK;
(580) 23.11.2004

(111) 204893
(210) 2175-2002
(732) VYDAVATEĽSTVO ČASOPISOV A NOVÍN, spol. s r. o., Prievozská 14, 819 06 Bratislava 111, SK;
(580) 23.11.2004

(111) 205075
(210) 3083-2002
(732) Imperial Tobacco Slovakia a. s., Mlynské Nivy 54, 824 53 Bratislava, SK;
(580) 8.11.2004

(111) 206729
(210) 623-2004
(732) ALLVIT, s. r. o., Páričkova 18, 821 01 Bratislava, SK;
(580) 21.10.2004

(111) 206730
(210) 624-2004
(732) ALLVIT, s. r. o., Páričkova 18, 821 01 Bratislava, SK;
(580) 21.10.2004

(111) 206731
(210) 625-2004
(732) ALLVIT, s. r. o., Páričkova 18, 821 01 Bratislava, SK;
(580) 21.10.2004

(111) 206732
(210) 626-2004
(732) ALLVIT, s. r. o., Páričkova 18, 821 01 Bratislava, SK;
(580) 21.10.2004

Licenčné zmluvy registrované

(111) 174341

(210) 233-95
 (732) Ptačin Ján, Ing., Klin 126, 029 41 Klin, SK;
 (791) FKH electronic, a. s., Bernolákova 1, 028 01 Trstená, SK;
 Druh licencie: zmluvná nevýlučná
 Dátum uzavretia licenčnej zmluvy: 5.1.2004
 (580) 15.11.2004

(111) 175330

(210) 61873
 (732) CIMEX PRAHA a. s., koncernová spoločnosť, Na Pankráci 1062/58, 140 00 Praha 4, CZ;
 (791) VN 17 a. s., Na Pankráci 1062/58, 140 00 Praha 4, CZ;
 Druh licencie: zmluvná nevýlučná
 Dátum uzavretia licenčnej zmluvy: 1.9.2004
 (580) 21.10.2004

(111) 175330

(210) 61873
 (732) CIMEX PRAHA a. s., koncernová spoločnosť, Na Pankráci 1062/58, 140 00 Praha 4, CZ;
 (791) ORU INVEST a. s., Na Pankráci 1062/58, 140 00 Praha 4, CZ;
 Druh licencie: zmluvná nevýlučná
 Dátum uzavretia licenčnej zmluvy: 1.9.2004
 (580) 21.10.2004

(111) 186992

(210) 2669-96
 (732) WS International, a. s., Perunská 2, 695 01 Hodonín, CZ;
 (791) SVIH Trade Slovakia, s. r. o., Dobrá 1293, 914 01 Trenčianska Teplá, SK;
 Druh licencie: zmluvná nevýlučná
 Dátum uzavretia licenčnej zmluvy: 15.4.2001
 (580) 23.11.2004

(111) 190868

(210) 1311-98
 (732) FRUJO, a. s., 691 53 Tvrdonice, CZ;
 (791) NEALKO ORAVAN, s. r. o., Priemyselná 392, 027 42 Podbiel, SK;
 Druh licencie: zmluvná výlučná
 Dátum uzavretia licenčnej zmluvy: 25.5.2004
 (580) 24.11.2004

(111) 196790

(210) 2538-2000
 (732) Cobari Holding B. V., Naritaweg Telestone 8, 1043 BW Amsterdam, NL;
 (791) AUPARK a. s., Plynárenská 1, 821 09 Bratislava, SK;
 Druh licencie: zmluvná nevýlučná
 Dátum uzavretia licenčnej zmluvy: 27.7.2004
 (580) 22.10.2004

(111) 196805

(210) 1556-2001
 (732) Cobari Holding B. V., Naritaweg Telestone 8, 1043 BW Amsterdam, NL;
 (791) AUPARK a. s., Plynárenská 1, 821 09 Bratislava, SK;
 Druh licencie: zmluvná nevýlučná
 Dátum uzavretia licenčnej zmluvy: 27.7.2004
 (580) 22.10.2004

(111) 198418

(210) 3085-2001
 (732) Ľubomír Hašan DIMOLD, Rozkvet 2076/160-50, 017 01 Považská Bystrica, SK;
 (791) OKTA, s. r. o., Hliny 1192/15, 017 01 Považská Bystrica, SK;
 Druh licencie: zmluvná nevýlučná
 Dátum uzavretia licenčnej zmluvy: 3.11.2003
 (580) 5.11.2004

(111) 205921

(210) 313-2003
 (732) MAYA, s. r. o., Čajaková ulica č. 13, 811 05 Bratislava, SK;
 (791) Slovenská televízna spoločnosť, s. r. o., Okružná 18/10, 900 82 Blatné, SK;
 Druh licencie: zmluvná nevýlučná
 Dátum uzavretia licenčnej zmluvy: 22.10.2004
 (580) 19.11.2004

(111) 207158

(210) 1797-2003
 (732) KLEMBER, spol. s r. o., Nová Osada 757, 929 01 Dunajská Streda, SK;
 (791) KLEMBER a SPOL, s. r. o., Národná 9, 974 01 Banská Bystrica, SK;
 Druh licencie: zmluvná výlučná
 Dátum uzavretia licenčnej zmluvy: 29.7.2003
 (580) 20.10.2004

(111) 207159

(210) 1798-2003
 (732) KLEMBER, spol. s r. o., Nová Osada 757, 929 01 Dunajská Streda, SK;
 (791) KLEMBER a SPOL, s. r. o., Národná 9, 974 01 Banská Bystrica, SK;
 Druh licencie: zmluvná výlučná
 Dátum uzavretia licenčnej zmluvy: 29.7.2003
 (580) 20.10.2004

(111) 207177

(210) 2768-2002
 (732) Opavia - LU, a. s., Vinohradská 2828/151, 130 00 Praha 3, CZ;
 (791) Opavia - LU, s. r. o., Priemyselná ulica, 905 01 Senica, SK;
 Druh licencie: zmluvná výlučná
 Dátum uzavretia licenčnej zmluvy: 1.1.2000
 (580) 2.11.2004

(111) 207496
 (210) 1723-2003
 (732) Opavia - LU, a. s., Vinohradská 2828/151, 130 00 Praha 3, CZ;
 (791) Opavia - LU, s. r. o., Priemyselná ulica, 905 01 Senica, SK;
 Druh licencie: zmluvná výlučná
 Dátum uzavretia licenčnej zmluvy: 1.1.2000
 (580) 2.11.2004

(111) 207503
 (210) 1782-2003
 (732) Opavia - LU, a. s., Vinohradská 2828/151, 130 00 Praha 3, CZ;
 (791) Opavia - LU, s. r. o., Priemyselná ulica, 905 01 Senica, SK;
 Druh licencie: zmluvná výlučná
 Dátum uzavretia licenčnej zmluvy: 1.1.2000
 (580) 2.11.2004

(111) 207504
 (210) 1783-2003
 (732) Opavia - LU, a. s., Vinohradská 2828/151, 130 00 Praha 3, CZ;
 (791) Opavia - LU, s. r. o., Priemyselná ulica, 905 01 Senica, SK;
 Druh licencie: zmluvná výlučná
 Dátum uzavretia licenčnej zmluvy: 1.1.2000
 (580) 2.11.2004

(111) 207505
 (210) 1784-2003
 (732) Opavia - LU, a. s., Vinohradská 2828/151, 130 00 Praha 3, CZ;
 (791) Opavia - LU, s. r. o., Priemyselná ulica, 905 01 Senica, SK;
 Druh licencie: zmluvná výlučná
 Dátum uzavretia licenčnej zmluvy: 1.1.2000
 (580) 2.11.2004

(111) 207590
 (210) 1653-2003
 (732) Opavia - LU, a. s., Vinohradská 2828/151, 130 00 Praha 3, CZ;
 (791) Opavia - LU, s. r. o., Priemyselná ulica, 905 01 Senica, SK;
 Druh licencie: zmluvná výlučná
 Dátum uzavretia licenčnej zmluvy: 1.1.2000
 (580) 2.11.2004

(111) MOZ 411590
 (732) BRAMAC Dachsysteme International GmbH, Bramacstrasse 9, A-3380 Pöchlarn, AT;
 (791) BRAMAC - strešné systémy, spol. s r. o., Moj-mírovská 9, 951 12 Ivanka pri Dunaji, SK;
 Druh licencie: zmluvná výlučná
 Dátum uzavretia licenčnej zmluvy: 01.01.1996
 (580) 29.11.2004

(111) MOZ 466677
 (732) BRAMAC Dachsysteme International GmbH, Bramacstrasse 9, A-3380 Pöchlarn, AT;
 (791) BRAMAC - strešné systémy, spol. s r. o., Moj-mírovská 9, 951 12 Ivanka pri Dunaji, SK;
 Druh licencie: zmluvná výlučná
 Dátum uzavretia licenčnej zmluvy: 01.01.1996
 (580) 29.11.2004

(111) MOZ 470287
 (732) BRAMAC Dachsysteme International GmbH, Bramacstrasse 9, A-3380 Pöchlarn, AT;
 (791) BRAMAC - strešné systémy, spol. s r. o., Moj-mírovská 9, 951 12 Ivanka pri Dunaji, SK;
 Druh licencie: zmluvná výlučná
 Dátum uzavretia licenčnej zmluvy: 01.01.1996
 (580) 29.11.2004

(111) MOZ 500242
 (732) BRAMAC Dachsysteme International GmbH, Bramacstrasse 9, A-3380 Pöchlarn, AT;
 (791) BRAMAC - strešné systémy, spol. s r. o., Moj-mírovská 9, 951 12 Ivanka pri Dunaji, SK;
 Druh licencie: zmluvná výlučná
 Dátum uzavretia licenčnej zmluvy: 01.01.1996
 (580) 29.11.2004

(111) MOZ 748746
 (732) RESPECT, a. s., Přemyslovská 44/186, 130 00 Praha 3, CZ;
 (791) Respect Slovakia, s. r. o., A. Trojana 2, 921 01 Piešťany, SK;
 Druh licencie: zmluvná výlučná
 Dátum uzavretia licenčnej zmluvy: 27.2.2004
 (580) 17.12.2004

Ukončenie platnosti licenčných zmlúv

(111) 156272
 (210) 34167
 (732) Société Tabbarah pour le Commerce et l'Industrie S. A. L., Beyrouth, LB;
 (791) JČM Slovakia s. r. o., Hviezdoslavova 3779/28, 058 01 Poprad, SK;
 Dátum ukončenia platnosti licenčnej zmluvy: 1.11.2004
 (580) 5.11.2004

(111) 199651
 (210) 2978-2000
 (732) Société Tabbarah pour le commerce et l'industrie S. A. L., Beirut, LB;
 (791) JČM Slovakia s. r. o., Hviezdoslavova 3779/28, 058 01 Poprad, SK;
 Dátum ukončenia platnosti licenčnej zmluvy: 1.11.2004
 (580) 5.11.2004

Medzinárodne zapísané ochranné známky

(111) 179930

(220) 28.7.1997

(800) 832 882

Dátum medzinárodného zápisu: 23.8.2004

Platnosť pre: CZ, FR, DE, RU, UA

(111) 205961

(220) 10.11.2003

(800) 831 082

Dátum medzinárodného zápisu: 6.5.2004

Platnosť pre: CZ, HR, HU, DE, PL, AT

(111) 202189

(220) 17.1.2002

(800) 832 590

Dátum medzinárodného zápisu: 26.5.2004

Platnosť pre: HU, DE, PL

(111) 205968

(220) 3.12.2003

(800) 833 330

Dátum medzinárodného zápisu: 29.5.2004

Platnosť pre: BX, CZ, CN, FR, HU, DE, PL, PT, AT, RU, US, ES, CH, IT, GB

(111) 202282

(220) 19.12.2001

(800) 832 591

Dátum medzinárodného zápisu: 26.5.2004

Platnosť pre: HU, DE, PL

(111) 205969

(220) 3.12.2003

(800) 833 325

Dátum medzinárodného zápisu: 29.5.2004

Platnosť pre: BX, CZ, CN, FR, HU, DE, PL, PT, AT, RU, US, ES, CH, IT, GB

(111) 205203

(220) 22.4.2003

(800) 834 474

Dátum medzinárodného zápisu: 9.2.2004

Platnosť pre: CZ, HR, HU, AT, IT

(111) 206458

(220) 6.2.2004

(800) 832 661

Dátum medzinárodného zápisu: 9.7.2004

Platnosť pre: CZ, HU, PL

(111) 205828

(220) 25.2.2003

(800) 834 272

Dátum medzinárodného zápisu: 26.5.2004

Platnosť pre: FR, DE, PL, ES

(111) 206990

(220) 10.3.2004

(800) 833 984

Dátum medzinárodného zápisu: 10.9.2004

Platnosť pre: DE, PL, AT, CH, IT, BX, CZ, HU

Zmeny dispozičných práv na ochranné známky (zálohy)

(111) 206247

(210) 2801-2002

(732) HC SLOVAN Bratislava, a. s., Odbojárov 3, 831 04

Bratislava, SK;

Názov/meno a sídlo/adresa záložného veriteľa:

Dexia banka Slovensko, a. s., Hodžova 11, 010 11

Žilina, SK;

Dátum uzavretia zmluvy: 15.10.2004

(580) 22.10.2004

Zastavené konania o prihláškach ochranných známok

(210)	(210)	(210)	(210)
3679-95	2871-2001	3331-2002	3462-2002
3680-95	3460-2001	3458-2002	550-2003
3681-95	464-2002	3459-2002	813-2003
3682-95	1688-2002	3460-2002	925-2003
1290-2001	1892-2002	3461-2002	3312-2003

Zamietnuté prihlášky ochranných známok

(210)
 2791-94
 1774-95
 1954-2001
 1956-2001
 1958-2001

Zaniknuté ochranné známky

(111)	(141)	(111)	(141)	(111)	(141)	(111)	(141)
98710	03.03.2004	178237	07.03.2004	179439	28.03.2004	180630	25.03.2004
99279	08.03.2004	178420	14.03.2004	179441	28.03.2004	180819	09.03.2004
100129	06.03.2004	178423	18.03.2004	179443	30.03.2004	180820	14.03.2004
100140	03.03.2004	178425	23.03.2004	179513	30.03.2004	180823	22.03.2004
100697	02.03.2004	178426	24.03.2004	179515	30.03.2004	180862	14.03.2004
104721	19.03.2004	178664	01.03.2004	179516	30.03.2004	180863	15.03.2004
151384	03.03.2004	178841	02.03.2004	179517	31.03.2004	181182	07.03.2004
151418	31.03.2004	178844	02.03.2004	179674	02.03.2004	181184	18.03.2004
155758	17.03.2004	178854	04.03.2004	179675	02.03.2004	181185	28.03.2004
155761	17.03.2004	178925	04.03.2004	179676	07.03.2004	181186	30.03.2004
155762	17.03.2004	178988	02.03.2004	179727	08.03.2004	181273	18.03.2004
155788	11.03.2004	178989	04.03.2004	179728	08.03.2004	181446	24.03.2004
155789	11.03.2004	179078	28.03.2004	179731	11.03.2004	181529	14.03.2004
162078	21.03.2004	179099	07.03.2004	179834	14.03.2004	181970	25.03.2004
162079	21.03.2004	179140	02.03.2004	179955	22.03.2004	182634	20.10.2003
162095	08.03.2004	179141	02.03.2004	179976	14.03.2004	182714	30.03.2004
163365	07.03.2004	179142	02.03.2004	179977	16.03.2004	182766	16.03.2004
165742	13.03.2004	179149	02.03.2004	180105	30.03.2004	182767	16.03.2004
165817	21.03.2004	179169	02.03.2004	180192	16.03.2004	182770	25.03.2004
165886	01.03.2004	179170	02.03.2004	180325	07.03.2004	183099	09.03.2004
165888	01.03.2004	179191	02.03.2004	180326	17.03.2004	183607	31.03.2004
174566	22.01.2004	179221	07.03.2004	180421	18.03.2004	184096	09.03.2004
176136	21.03.2004	179222	07.03.2004	180425	21.03.2004	184098	30.03.2004
176137	21.03.2004	179223	07.03.2004	180427	22.03.2004	186554	30.03.2004
176421	21.03.2004	179258	07.03.2004	180429	24.03.2004	188680	01.03.2004
177005	02.03.2004	179306	28.03.2004	180432	28.03.2004	191750	04.03.2004
177598	01.03.2004	179437	28.03.2004	180584	11.03.2004	196780	01.03.2004
178236	07.03.2004	179438	28.03.2004	180628	09.03.2004		

Zmeny v zozname tovarov a služieb

- (111) 162082
(210) 47834
8 (511) 1, 2, 29, 30
(511) 1 - Chemické výrobky na účely priemyselné, vedecké, fotografické, poľnohospodárske, záhradnícke, lesnícke, umelé a syntetické živice, plastické hmoty vo forme práškov, tekutín alebo pást na priemyselné účely, hnojivá (prírodné a umelé), hasiace zmesi, zmäkčovacie látky a chemické prípravky na konzervovanie potravín, vyčistiťovacie látky, lepidlá na priemyselné účely.
2 - Nátery, laky, smalty, ochranné prostriedky proti hrdzi a proti kazeniu dreva, farbiace prípravky, farbivá, moridlá, prírodné živice, kovy v listoch a prášku pre maliarov a dekoratérov, tlačiarenské a litografické atramenty.
29 - Mäso, ryby, hydina, zveriny, mäsové výťažky, konzervované, sušené a varené ovocie a zelenina, rôtoly, džemy, vajcia, mlieko a ostatné mliekarenské výrobky, jedlé oleje a tuky, zaváraniny, naložené pikantné zeleninové zmesi.
30 - Káva, čaj, kakao, čokoláda, cukor, ryža, tapioka, ságo, kávové prípravky, múka a prípravky z obilnín, chlieb, sušienky, koláče, pečivo a cukrárske výrobky, zmrzlina, med, melasa, kvasnice, prášky do pečiva, soľ, horčica, čierne korenie, ocot, omáčky, koreniny, ľad.
(580) 20.10.2004
-
- (111) 182039
(210) 643-95
8 (511) 9, 41
(511) 9 - Programy na nosičoch okrem softvéru.
41 - Zostavovanie programovej ponuky káblovej televízie, výroba a distribúcia programov.
(580) 5.11.2004
-
- (111) 182040
(210) 644-95
8 (511) 9, 41
(511) 9 - Programy na nosičoch okrem softvéru.
41 - Zostavovanie programovej ponuky káblovej televízie, výroba a distribúcia programov.
(580) 5.11.2004
-
- (111) 182041
(210) 645-95
8 (511) 9, 41
(511) 9 - Programy na nosičoch okrem softvéru.
41 - Zostavovanie programovej ponuky káblovej televízie, výroba a distribúcia programov.
(580) 5.11.2004
-
- (111) 182042
(210) 646-95
8 (511) 9, 41
(511) 9 - Programy na nosičoch okrem softvéru.
41 - Zostavovanie programovej ponuky káblovej televízie, výroba a distribúcia programov.
(580) 5.11.2004
-
- (111) 182043
(210) 647-95
8 (511) 9, 41
(511) 9 - Programy na nosičoch okrem softvéru.
41 - Zostavovanie programovej ponuky káblovej televízie, výroba a distribúcia programov.
(580) 5.11.2004
-
- (111) 182047
(210) 651-95
8 (511) 9, 41
(511) 9 - Programy na nosičoch okrem softvéru.
41 - Zostavovanie programovej ponuky káblovej televízie, výroba a distribúcia programov.
(580) 5.11.2004
-
- (111) 182828
(210) 557-95
8 (511) 9, 41
(511) 9 - Programy na nosičoch okrem softvéru.
41 - Zostavovanie programovej ponuky káblovej televízie, výroba a distribúcia programov.
(580) 5.11.2004
-
- (111) 183652
(210) 553-95
8 (511) 9, 41
(511) 9 - Programy na nosičoch okrem softvéru.
41 - Zostavovanie programovej ponuky káblovej televízie, výroba a distribúcia programov.
(580) 5.11.2004
-
- (111) 183653
(210) 554-95
8 (511) 9, 41
(511) 9 - Programy na nosičoch okrem softvéru.
41 - Zostavovanie programovej ponuky káblovej televízie, výroba a distribúcia programov.
(580) 5.11.2004
-
- (111) 183654
(210) 555-95
8 (511) 9, 41
(511) 9 - Programy na nosičoch okrem softvéru.
41 - Zostavovanie programovej ponuky káblovej televízie, výroba a distribúcia programov.
(580) 5.11.2004
-

(111) 183655
(210) 556-95
8 (511) 9, 41
(511) 9 - Programy na nosičoch okrem softvéru.
41 - Zostavovanie programovej ponuky káblovej televízie, výroba a distribúcia programov.
(580) 5.11.2004

(111) 191752
(210) 559-95
8 (511) 9, 41
(511) 9 - Programy na nosičoch okrem softvéru.
41 - Zostavovanie programovej ponuky káblovej televízie, výroba a distribúcia programov.
(580) 5.11.2004

(111) 193280
(210) 558-95
8 (511) 9, 41
(511) 9 - Programy na nosičoch okrem softvéru.
41 - Zostavovanie programovej ponuky káblovej televízie, výroba a distribúcia programov.
(580) 5.11.2004

(111) 205891
(210) 52-2003
8 (511) 36
(511) 36 - Zaisťovacie služby, najmä uzatváranie a sprostredkovanie akéhokoľvek druhu zaistenia; riadenie rizík; služby týkajúce sa pohľadávok; služby v oblasti poisťovníctva a poradenstvá; finančné analýzy; investičné poradenstvo, analýzy a správa investícií; sprostredkovanie cenných papierov.
(580) 8.11.2004

Zmeny adries

(111) 201252
(210) 2870-2001
(791) OREA - SK, s. r. o.
Odbojárov 3, 831 04 Bratislava 3, SK;
(580) 5.11.2004

Opravy chýb alebo zmeny všeobecne

(111) 172630
(210) 67-93
7 (511) 5
(580) 5.11.2004
Vestník č. 10/1994 - str. 76
