

VESTNÍK

ÚRADU PRIEMYSELNÉHO VLASTNÍCTVA

SLOVENSKEJ REPUBLIKY

Banská Bystrica 1. december 2003

12

OBSAH

Zverejnené patentové prihlášky	10
Udelené patenty..	41
Zapísané úžitkové vzory	60
Zapísané dizajny	70
Zverejnené prihlášky ochranných známk.....	92
Zapísané ochranné známky bez zmeny	162
Zapísané ochranné známky so zmenou.....	185
Obnovené ochranné známky	190
Prevody ochranných známk	211
Zmeny v údajoch o majiteľoch ochranných známk	225
Úradné oznamy.....	245

INHALT

Veröffentlichung der Patentanmeldungen.....	10
Erteilte Patente	41
Eingetragene Gebrauchsmuster.....	60
Eingetragene Designs.....	70
Veröffentliche Markenmeldung	92
Registrierte Warenzeichen mit Änderung	162
Registrierte Warenzeichen ohne Änderung.....	185
Erneuerte Warenzeichen	190
Warenzeichenübertragungen.....	211
Änderungen im Angaben von den Warenzeicheninhabers	225
Amtliche Mitteilungen.....	245

CONTENTS

Publication of Patent Applications.....	10
Granted Patents	41
Registered Utility Models	60
Registered Designs.....	70
Published Trademark Applications	92
Registered Trademarks without Modification.....	162
Registered Trademarks with Modification.....	185
Renewal Trademarks.....	190
Transfers of Trademarks	211
Modification of data of Trademark holders	225
Official Announcements.....	245

**Dvojpísmenové kódové označenia krajín a medzinárodných organizácií
(Štandard WIPO ST. 3)**

AD	Andorra	DM	Dominika	IN	India
AE	Spojené arabské emiráty			IQ	Irak
AF	Afganistan			IR	Irán
AG	Antigua a Barbuda			IS	Island
AI	Anguilla	DO	Dominikánska republika	IT	Taliano
AL	Albánsko	DZ	Alžírsko		
AM	Arménsko				
AN	Holandské Antily	EA	Euroázijská patentová organizácia (EAPO)	JM	Jamajka
AO	Angola			JO	Jordánsko
AP	Africká regionálna organizácia priemyselného vlastníctva (ARIPO)	EC	Ekvádor	JP	Japonsko
		EE	Estónsko	KE	Keňa
AR	Argentína	EG	Egypt	KG	Kirgizsko
AT	Rakúsko	EH	Západná Sahara	KH	Kambodža
AU	Austrália	EM	Úrad pre harmonizáciu na vnútornom trhu (OHIM)	KI	Kiribati
AW	Aruba	EP	Európsky patentový úrad	KM	Komory
AZ	Azerbajdžan	ER	Eritrea	KN	Svätý Krištof a Nevis
		ES	Španielsko	KP	Kórejská ľudovodemokratická republika
BA	Bosna a Hercegovina	ET	Etiópia	KR	Kórejská republika
BB	Barbados			KW	Kuvajt
BD	Bangladéš	FI	Fínsko	KY	Kajmanie ostrovy
BE	Belgicko	FJ	Fidži	KZ	Kazachstan
BF	Burkina Faso	FK	Falklandy		
BG	Bulharsko	FO	Faerské ostrovy	LA	Laos
BH	Bahrain	FR	Francúzsko	LB	Libanon
BI	Burundi			LC	Svätá Lucia
BJ	Benin			LI	Lichtenštajnsko
BM	Bermudy	GA	Gabun	LK	Srí Lanka
BN	Brunej	GB	Veľká Británia	LR	Libéria
BO	Bolívia	GC	Patentový úrad Rady pre spoluprácu arabských štátov v Golskom zálive (GCC)	LS	Lesotho
BR	Brazília			LT	Litva
BS	Bahamy			LU	Luxembursko
BT	Bhutan	GD	Grenada	LV	Lotyšsko
BV	Bugetov ostrov	GE	Gruzínsko	LY	Líbya
BW	Botswana	GH	Ghana	MA	Maroko
BX	Benelux	GI	Gibaltár	MC	Monako
BY	Bielorusko	GL	Grónsko	MD	Moldavsko
BZ	Belize	GM	Gambia	MG	Madagaskar
		GN	Guinea	MK	Macedónsko
CA	Kanada	GQ	Rovníková Guinea	ML	Mali
CD	Konžská demokratická republika	GR	Grécko	MM	Myanmar
CF	Stredoafriická republika	GS	Južná Georgia a Južné Sandvičové ostrovy	MN	Mongolsko
CG	Kongo	GT	Guatemala	MO	Macao
CH	Švajčiarsko	GW	Guinea-Bissau	MP	Severné Mariány
CI	Pobrežie Slonoviny	GY	Guyana	MR	Mauritánia
CK	Cookove ostrovy			MS	Montserrat
CL	Chile	HK	Hongkong	MT	Malta
CM	Kamerun	HN	Honduras	MU	Maurícius
CN	Čína	HR	Chorvátsko	MV	Maledivy
CO	Kolumbia	HT	Haiti	MW	Malawi
CR	Kostarika	HU	Maďarsko	MX	Mexiko
CU	Kuba			MY	Malajzia
CV	Kapverdy	IB	Medzinárodný úrad Svetovej organizácie duševného vlastníctva (WIPO)	MZ	Mozambik
CY	Cyprus			NA	Namíbia
CZ	Česká republika			NE	Niger
		ID	Indonézia	NG	Nigéria
DE	Nemecko			NI	Nikaragua
DJ	Džibutsko	IE	Írsko	NL	Holandsko
DK	Dánsko	IL	Izrael	NO	Nórsko
				NP	Nepál
				NR	Nauru

NZ	Nový Zéland	VN	Vietnam
		VU	Vanuatu
OA	Africká organizácia duševného vlastníctva (OAPI)	WO	Svetová organizácia duševného vlastníctva (WIPO)
OM	Omán	WS	Samoa
PA	Panama	YE	Jemen
PE	Peru	YU	Juhoslávia
PG	Papua-Nová Guinea		
PH	Filipíny	ZA	Juhoafrická republika
PK	Pakistan	ZM	Zambia
PL	Poľsko	ZW	Zimbabwe
PT	Portugalsko		
PW	Palau		
PY	Paraguaj		
QA	Katar		
RO	Rumunsko		
RU	Rusko		
RW	Rwanda		
SA	Saudská Arábia		
SB	Šalamúnové ostrovy		
SC	Seychely		
SD	Sudán		
SE	Švédsko		
SG	Singapur		
SH	Svätá Helena		
SI	Slovinsko		
SK	Slovensko		
SL	Sierra Leone		
SM	San Marino		
SN	Senegal		
SO	Somálsko		
SR	Surinam		
ST	Svätý Tomáš a Princov ostrov		
SV	Salvádor		
SY	Sýria		
SZ	Svazijsko		
TC	Turks a Caicos		
TD	Čad		
TG	Togo		
TH	Thajsko		
TJ	Tadžikistan		
TM	Turkménsko		
TN	Tunisko		
TO	Tonga		
TP	Východný Timor		
TR	Turecko		
TT	Trinidad a Tobago		
TV	Tuvalu		
TW	Taiwan		
TZ	Tanzánia		
UA	Ukrajina		
UG	Uganda		
US	Spojené štáty americké		
UY	Uruguaj		
UZ	Uzbekistan		
VA	Vatikán		
VC	Svätý Vincent a Grenadiny		
VE	Venezuela		
VG	Britské Panenské ostrovy		

ČASŤ

PATENTY

Kódy na označovanie jednotlivých druhov dokumentov (Štandard WIPO ST. 16)

A3	Zverejnené patentové prihlášky podľa zákona č. 435/2001 Z. z. o patentoch, dodatkových ochranných osvedčeniach a o zmene a doplnení niektorých zákonov	B6	Udelené patenty podľa zákona č. 435/2001 Z. z. o patentoch, dodatkových ochranných osvedčeniach a o zmene a doplnení niektorých zákonov
-----------	---	-----------	--

Číselné kódy na označovanie bibliografických údajov (Štandard WIPO ST. 9)

(11)	Číslo dokumentu	(62)	Číslo pôvodnej prihlášky v prípade vylúčenej prihlášky
(21)	Číslo prihlášky	(71)	Meno (názov) prihlasovateľa (-ov)
(22)	Dátum podania prihlášky	(72)	Meno pôvodcu (-ov)
(24)	Dátum nadobudnutia účinkov patentu	(73)	Meno (názov) majiteľa (-ov)
(31)	Číslo prioritnej prihlášky	(74)	Meno (názov) zástupcu (-ov)
(32)	Dátum podania prioritnej prihlášky	(86)	Číslo podania medzinárodnej prihlášky podľa PCT
(33)	Krajina alebo regionálna organizácia priority	(87)	Číslo zverejnenia medzinárodnej prihlášky podľa PCT
(40)	Dátum zverejnenia prihlášky		
(47)	Dátum sprístupnenia patentu verejnosti		
(51)	Medzinárodné patentové triedenie		
(54)	Názov		
(57)	Anotácia		

Poznámka:

Číslo uvádzané pred kódom **(51)** znamená verziu Medzinárodného patentového triedenia.

Kódy na označovanie záhlaví oznámení publikovaných vo Vestníku ÚPV SR (Štandard WIPO ST. 17)

BA9A	Zverejnené patentové prihlášky	FG4A	Udelené patenty
FA9A	Zastavené konania o patentových prihláškach na žiadosť prihlasovateľa	MA4A	Zaniknuté patenty vzdaním sa
FB9A	Zastavené konania o patentových prihláškach	MA4F	Zaniknuté autorské osvedčenia vzdaním sa
FC9A	Zamietnuté patentové prihlášky	MC4A	Zrušené patenty
FD9A	Zastavené konania pre nezaplatenie poplatku	MC4F	Zrušené autorské osvedčenia
PC9A	Prevody a prechody práv na patentové prihlášky	MG4A	Čiastočne zrušené patenty
PD9A	Zmeny dispozičných práv na patentových prihláškach (zálohy)	MG4F	Čiastočne zrušené autorské osvedčenia
QA9A	Ponuky licencií	MK4A	Zaniknuté patenty uplynutím doby platnosti
		MK4F	Zaniknuté autorské osvedčenia uplynutím doby platnosti
		MM4A	Zaniknuté patenty pre nezaplatenie udržiavacích poplatkov
		MM4F	Zaniknuté autorské osvedčenia pre nezaplatenie udržiavacích poplatkov
		PA4A	Zmeny autorských osvedčení na patenty
		PC4A	Prevody a prechody práv na patenty
		PC4F	Prevody a prechody práv na autorské osvedčenia
		PD4A	Zmeny dispozičných práv na patenty (zálohy)
		PD4F	Zmeny dispozičných práv na autorské osvedčenia (zálohy)
		QA4A	Ponuky licencií
		QB4F	Licenčné zmluvy registrované alebo udelené na autorské osvedčenia
		QB4A	Licenčné zmluvy registrované alebo udelené na patenty
		QC4A	Ukončenie platnosti licenčných zmlúv na patenty
		QC4F	Ukončenie platnosti licenčných zmlúv na autorské osvedčenia
		SB4A	Zapísané patenty do registra po odtajnení
		SB4F	Zapísané autorské osvedčenia do registra po odtajnení

Opravy a zmeny

Opravy v patentových prihláškach

HA9A	Opravy mien pôvodcov
HB9A	Opravy mien
HC9A	Zmeny mien
HD9A	Opravy adries
HE9A	Zmeny adries
HF9A	Opravy dátumov
HG9A	Opravy zatriedenia podľa MPT
HH9A	Opravy chýb alebo zmeny všeobecne
HK9A	Opravy tlačových chýb vo Vestníku ÚPV SR

Opravy v udelených ochranných dokumentoch

TA4A	Opravy mien pôvodcov
TB4A	Opravy mien
TC4A	Zmeny mien
TD4A	Opravy adries
TE4A	Zmeny adries
TF4A	Opravy dátumov
TG4A	Opravy zatriedenia podľa MPT
TH4A	Opravy chýb alebo zmeny všeobecne
TK4A	Opravy tlačových chýb vo Vestníku ÚPV SR

TA4F	Opravy mien pôvodcov
TB4F	Opravy mien
TC4F	Zmeny mien
TD4F	Opravy adries
TE4F	Zmeny adries
TF4F	Opravy dátumov
TG4F	Opravy zatriedenia podľa MPT
TH4F	Opravy chýb alebo zmeny všeobecne
TK4F	Opravy tlačových chýb vo Vestníku ÚPV SR

BA9A**Zverejnené patentové prihlášky**

(21)	(51)	(21)	(51)	(21)	(51)
524-2000	C08L 23/00	554-2003	A23L 1/30	887-2003	H01R 13/506
1146-2000	C07C 67/03	559-2003	A61K 31/55	890-2003	C07K 14/47
1154-2000	C10L 1/02	563-2003	C07D 207/16	900-2003	A01N 47/12
1229-2000	C11B 1/10	569-2003	C23F 13/00	901-2003	A61K 47/40
1727-2001	A23L 1/236	570-2003	C23F 13/00	902-2003	C12P 7/42
144-2002	G09F 3/00	575-2003	A61K 39/00	905-2003	A01N 43/40
638-2002	B29D 30/00	604-2003	C07D 209/12	908-2003	C07D 207/34
640-2002	B29D 30/24	623-2003	F23D 14/00	929-2003	A61K 38/46
688-2002	H04R 1/10	632-2003	A61K 31/70	932-2003	C07H 19/14
695-2002	B23Q 3/06	637-2003	C07C 233/00	933-2003	H01M 10/46
748-2002	F16C 19/28	641-2003	A61K 31/74	939-2003	C07D 405/12
959-2002	A61K 31/565	650-2003	A61K 31/575	942-2003	A61K 9/16
1024-2002	G09F 3/00	653-2003	C07C 271/22	943-2003	A61K 31/40
1034-2002	C07D 405/12	654-2003	A61K 31/66	947-2003	A23D 7/00
1135-2002	G08B 27/00	655-2003	C07D 487/14	948-2003	A61K 45/06
1395-2002	A61K 45/06	666-2003	B21H 5/02	949-2003	A61K 45/06
1611-2002	A61M 15/00	681-2003	C08L 23/10	950-2003	A61K 45/06
1705-2002	C07D 237/14	684-2003	C07D 471/04	951-2003	G01N 33/68
1713-2002	C07D 471/00	699-2003	A61B 5/107	952-2003	A61K 31/41
69-2003	C07D 309/30	711-2003	C07D 471/04	954-2003	C07J 1/00
70-2003	C07D 309/30	725-2003	C07D 307/68	974-2003	F25D 23/08
71-2003	C07C 215/00	732-2003	C01B 21/00	988-2003	A61K 38/15
72-2003	C07D 403/10	754-2003	A61K 31/4365	991-2003	A61K 9/16
180-2003	H04L 29/08	765-2003	A61K 31/44	1012-2003	C07D 209/52
181-2003	G07F 19/00	777-2003	C23C 2/30	1018-2003	B21D 53/10
182-2003	G06F 17/00	778-2003	C07D 401/14	1046-2003	C07D 211/78
183-2003	G06F 17/00	782-2003	C07D 205/08	1052-2003	A23C 9/154
194-2003	C07D 213/81	784-2003	F21V 8/00	1065-2003	A24B 3/12
251-2003	C10G 29/20	792-2003	C08F 4/642	1078-2003	A61K 31/505
263-2003	C07D 417/12	795-2003	F03D 3/06	1097-2003	C12P 13/02
416-2003	H05B 6/74	796-2003	H04B 7/005	1125-2003	A61K 31/194
417-2003	H05B 6/00	805-2003	C07D 209/48	1135-2003	A61K 31/505
465-2003	B32B 27/32	821-2003	A43B 13/04	1148-2003	B29C 49/04
468-2003	G06F 17/50	825-2003	A61K 31/194	1152-2003	F16B 13/14
493-2003	A01N 43/40	828-2003	C07C 311/16	1177-2003	C07C 407/00
502-2003	A61K 38/15	849-2003	A01N 33/04	1211-2003	C07H 17/00
510-2003	C23C 2/00	852-2003	H05K 7/20		
512-2003	A61K 31/00	864-2003	A61K 7/16		
533-2003	A61K 38/18	866-2003	C07D 237/04		
542-2003	A61K 31/138	881-2003	A61L 12/14		

Trieda A**7 (51) A01N 33/04, 33/12, 43/40****(21) 849-2003**

(22) 05.12.2001

(31) 100 60 383.1

(32) 05.12.2000

(33) DE

(71) BASF AKTIENGESELLSCHAFT, Ludwigshafen, DE;

(72) Kober Reiner, Fussgönheim, DE; Rademacher Wilhelm, Limburgerhof, DE; Fricke Hans-Michael, Limburgerhof, DE;

(74) Žovicová Viera, Mgr., Bratislava, SK;

(86) PCT/EP01/14289

(87) WO02/45504

(54) Kompozície na báze homogénnej fázy a jej stabilizácia dusičnanom amónnym, a použitie týchto kompozícií ako bioregulátorov

(57) Sú uvedené kompozície na báze homogénnej vodnej fázy obsahujúcej aspoň jednu aktívnu zložku z triedy kvarterizovaných zlúčenín, etylénoxid-propylénoxidových blokových kopolymérov a dusičnanu amónneho. Zahnuté môžu byť aj ďalšie aktívne zložky. Homogénna fáza sa stabilizuje dusičnanom amónnym. Je opísané použitie kompozícií ako bioregulátorov.

7 (51) A01N 43/40 // (A01N 43/40, 37:02, 35:06, 35:04)**(21) 905-2003**

(22) 17.01.2002

(31) 101 02 311.1

(32) 18.01.2001

(33) DE

(71) BASF AKTIENGESELLSCHAFT, Ludwigshafen, DE;

(72) Eicken Karl, Wachenheim, DE; Rose Ingo, Mannheim, DE; Ammermann Eberhard, Huppenheim, DE; Stierl Reinhard, Mutterstadt, DE; Lorenz Gisela, Hambach, DE; Strathmann Siegfried, Limburgerhof, DE; Scherer Maria, Landau, DE; Schelberger Klaus, Gönheim, DE; Haden Egon, Kleinniedesheim, DE; Hampel Manfred, Neustadt, DE;

(74) Žovicová Viera, Mgr., Bratislava, SK;

(86) PCT/EP02/00410

(87) WO02/056688

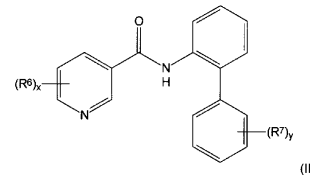
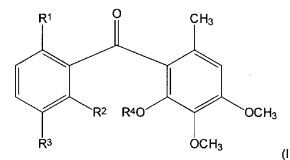
(54) Fungicídne zmesi(57) Opisujú sa fungicídne zmesi obsahujúce: a) benzofenóny vzorca (I), kde R¹ je chlór, metyl, metoxy, acetoxo, pivaloyloxy alebo hydroxy; R² je chlór alebo metyl; R³ je vodík, halogén alebo metyl; a R⁴ je C₁-C₆-alkyl alebo benzyl, kde fenylová časť benzylového radikálu môže niesť halogén alebo metyl, a b) amidové zlúčeniny vzorca (II), kde R⁶ a R⁷ sú halogén, nitro, kyano, alkyl, alkenyl, alkynyl, haloalkyl, haloalkenyl, haloalkinyl, alkoxy, haloalkoxy, alkyltio, haloalkyltio, alkylsulfanyl alebo alkylsulfonyl; x je 1, 2, 3 alebo 4; a y je 1, 2, 3, 4 alebo 5; v synergicky účinnom množstve, spôsoby kontroly škodlivých plesní pomocou zmesí zlúčenín (I) a (II) a kompozície, ktoré ich obsahujú.**7 (51) A01N 43/40 // (A01N 43/40, 61:00, 47:34)****(21) 493-2003**

(22) 22.10.2001

(31) 2000-322558

(32) 23.10.2000

(33) JP

(71) ISHIHARA SANGYO KAISHA, LTD, Osaka-shi, Osaka, JP;

(72) Morita Masayuki, Kusatsu-shi, Shiga, JP; Iwasa Mitsugu, Kusatsu-shi, Shiga, JP;

(74) PATENTSERVIS BRATISLAVA, a. s., Bratislava, SK;

(86) PCT/JP01/09253

(87) WO02/34050

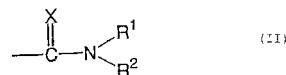
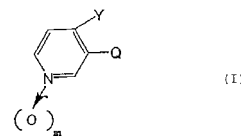
(54) Pesticídny prostriedok(57) Pesticídny prostriedok obsahujúci pesticídne účinné množstvo aspoň jednej pyridínovej zlúčeniny všeobecného vzorca (I) alebo jej soli a aspoň jeden z ďalších pesticídov, kde Y je halogénalkylová skupina, m je 0 alebo 1 a Q je skupina všeobecného vzorca (II) alebo substituovaná alebo nesubstituovaná heterocyklická skupina, kde X je atóm kyslíka alebo atóm síry, R¹, resp. R² sú nezávisle od seba atóm vodíka, substituovaná alebo nesubstituovaná alkylová skupina, substituovaná alebo nesubstituovaná alkenylová skupina, substituovaná alebo nesubstituovaná alkynyllová skupina, substituovaná alebo nesubstituovaná cykloalkylová skupina a pod.**7 (51) A01N 47/12, 43/90, 43/50 // (A01N 47/12, 43:90, 43:50)****(21) 900-2003**

(22) 19.01.2002

(31) 101 02 835.0

(32) 22.01.2001

(33) DE

- (71) BASF AKTIENGESELLSCHAFT, Ludwigshafen, DE;
- (72) Ptock Arne, Ludwigshafen, DE; Ammermann Eberhard, Heppenheim, DE; Stierl Reinhard, Mutterstadt, DE; Lorenz Gisela, Hambach, DE; Strathmann Siegfried, Limburgerhof, DE; Scherer Maria, Landau, DE; Schelberger Klaus, Gönheim, DE; Reddig Achim, Landau, DE;
- (74) Žovicová Viera, Mgr., Bratislava, SK;
- (86) PCT/EP02/00497
- (87) WO02/056690
- (54) Fungicídne zmesi**
- (57) Sú uvedené fungicídne zmesi, ktoré obsahujú, v synergicky účinnom množstve, A) imidazolové deriváty vzorca (I), v ktorom R¹ a R² znamenajú halogén a fenyl, ktorý môže byť substituovaný halogénom alebo alkylovou skupinou, alebo R¹ a R² spolu s premostením C=C dvojitou väzbou tvoria 3,4-difluórmetyl-dioxyfenyllovú skupinu; R³ znamená kyanoskupinu alebo halogén, a R⁴ predstavuje dialkylaminoskupinu alebo izoxazol-4-yllovú skupinu, ktorá môže niesť dva alkylové zvisky; a B) valínamidy vzorca (II), kde R' znamená fenyl, ktorý je substituovaný v polohe 4 halogénom alebo C₁-C₄-alkylovou skupinou alebo C₁-C₄-alkoxyskupinou, 1- alebo 2-naftyl alebo benzotiazol-2-yl, ktorý je substituovaný v polohe 6 halogénom; a R'' znamená C₃-C₄-alkylovú skupinu. Taktiež je opísaný spôsob ničenia patogénnych húb s použitím zmesí zlúčenín (I) a (II) a použitie zlúčenín vzorcov (I) a (II) na prípravu takýchto zmesí.

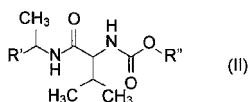
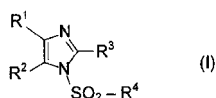

- 7 (51) A23C 9/154, 13/14**
- (21) 1052-2003**
- (22) 22.01.2001
- (71) HAMA Foodservice Gesellschaft m. b. H., Hof bei Salzburg, AT;
- (72) Haindl Rudolf, Salzburg, AT; Mandl Hans, Pfunds Nr.87a, AT;
- (74) ROTT, RŮŽIČKA & GUTTMANN, v. o. s., Bratislava, SK;
- (86) PCT/AT01/00016
- (87) WO02/056696
- (54) Spôsob výroby mliečneho výrobku obsahujúceho želatínu a smotanu**
- (57) Spôsob výroby mliečneho výrobku obsahujúceho želatínu (2) a smotanu (3, 5), pri ktorom sa zložky zmiešajú, zahrejú a stáčajú do obalov, pričom sa odstredené mlieko (1) zmieša so želatínou v zmiešavacej nádrži (4). Táto zmes sa v ďalšom ponechá napučiavať a potom sa zmieša so zostávajúcimi prísadami.

- 7 (51) A23D 7/00, A23L 1/22, 1/48**
- (21) 947-2003**
- (22) 19.12.2001
- (31) 01200250.7
- (32) 25.01.2001
- (33) EP
- (71) UNILEVER NV, AL Rotterdam, NL;
- (72) Bodnar Igor, Vlaardingen, NL; Floeter Eckhard, Vlaardingen, NL; Hogervorst Wim T., Vlaardingen, NL; Van Oosten Cornelis Willem, Vlaardingen, NL;
- (74) Majlingová Marta, Ing., Bratislava, SK;
- (86) PCT/EP01/15049
- (87) WO02/058480
- (54) Jedlá mikroemulzia vody v oleji, spôsob jej prípravy, potravinový výrobok s jej obsahom a jej použitie**
- (57) Jedlá mikroemulzia voda v oleji, ktorá je priehľadná alebo priesvitná, obsahuje olej, povrchovo aktívnu látku, ko-povrchovo aktívnu látku alebo ko-rozpúšťadlo a vodnú fázu, ktorá obsahuje vodu a ďalej môže obsahovať vo vode rozpustné zložky, pričom olej obsahuje 25 až 97 % hmotnostných diglyceridov vzhľadom na celkové množstvo glyceridov.

- 7 (51) A23L 1/236, 1/304**
- (21) 1727-2001**
- (22) 07.03.2000
- (31) 09/320 449
- (32) 27.05.1999
- (33) US
- (71) AMBI INC., Purchase, NY, US;
- (72) Bakal Abraham I., Parsippany, NJ, US; Snyder Margaret A., Rockaway, NJ, US;
- (74) PATENTSERVIS BRATISLAVA, a. s., Bratislava, SK;
- (86) PCT/US00/05865
- (87) WO00/72701
- (54) Spôsob a prostriedok na maskovanie minerálnej chuti**
- (57) Tanín, glycyrrhizín alebo Acesulfám-K sa pridávajú k prostriedku obsahujúcemu minerál, ako je draslík, vápnik, horčík, železo, meď, chróm, zinok a ich zmesi, aby znížili alebo odstránili nepríjemnú chuť alebo pachť spojenú s týmito minerálmi.

- 7 (51) A23L 1/30, 1/302, 1/303, 1/305, 1/054, 1/09, 1/10, A23K 1/02, 1/14, 1/16, 1/18, 1/175**
- (21) 554-2003**
- (22) 12.11.2001
- (31) PV 2000-4220
- (32) 13.11.2000
- (33) CZ
- (71) Kočnar Jan, PERFEKTRA, Dobruška, CZ;
- (72) Kočnar Jan, Matten bei Interlaken, CH; Novák Miroslav, Praha, CZ; Grulich Václav, Deštné v Orlických horách, CZ; Pekárek Miroslav, Praha, CZ;
- (74) Harvan Ladislav, Ing., Bratislava, SK;
- (86) PCT/CZ01/00063
- (87) WO02/37988
- (54) Kombinovaná potravina na zvláštnu výživu na báze trstinovej melasy**
- (57) Opísaná je kombinovaná potravina na zvláštnu výživu na báze trstinovej melasy, ktorá je tvore-

ná zmesou v rozmedzí 50-99 % hmotnostných dielov trstinovej melasy a 0,1-50 % hmotnostných dielov β -glukánu. K zmesi je alternatívne pridané 0,01 až 1 % hmotnostných dielov vitamínov a 0,01 až 1 % hmotnostných dielov aminokyselín.

7 (51) A24B 3/12, 3/04

(21) 1065-2003

(22) 15.06.2001

(31) 101 03 123.8

(32) 24.01.2001

(33) DE

(71) Reemtsma Cigarettenfabriken GmbH, Hamburg, DE;

(72) Intorp Michael, Halstenbek, DE; Nikulla Hans-Jürgen, Jork, DE;

(74) ROTT, RŮŽIČKA & GUTTMANN, v. o. s., Bratislava, SK;

(86) PCT/EP01/06776

(87) WO02/058490

(54) Spôsob úpravy tabaku

(57) Opísaný je spôsob úpravy tabaku, hlavne tabaku Burley, pri ktorom sa tabak, ktorý je výhodne vo forme listového tabaku, upravuje pomocou parfumovania, ktoré výhodne obsahuje cukor. Nasleduje tepelná úprava tabaku upraveného parfumovaním pomocou nasýtenej pary, pričom obsah vlhkosti v tabaku je pred úpravou parou v rozmedzí od 15 % do 25 % a po úprave parou je obsah vlhkosti v rozmedzí od 15 do 25 % a teplota tabaku je v rozmedzí od 80 °C do 115 °C.

7 (51) A43B 13/04, B29D 31/51

(21) 821-2003

(22) 21.12.2001

(31) PD2000A000295

(32) 28.12.2000

(33) IT

(71) MAIN GROUP S. P. A., Padova, IT;

(72) Lorenzin Lorenzo, Abano Terme, IT;

(74) Majlingová Marta, Ing., Bratislava, SK;

(86) PCT/EP01/15284

(87) WO02/052971

(54) Spôsob výroby podošvy pre topánky, prostriedky na vykonávanie tohto spôsobu a použitie vulkanizačnej gumovej zmesi

(57) Opisuje sa spôsob výroby podošvy zo zmesi, ktorá sa skladá z vulkanizovateľnej nitrilovej gummy (NBR), najmenej jednej hydroxylakrylovej živice, najmenej jednej uhľovodíkovej živice, najmenej jedného vystužovacieho plniva a najmenej jedného urýchľovača vulkanizácie. Odmerané množstvo zmesi sa zavedie do prvej dutiny (2) formy, v ktorej spodok tvorí piest (12), ktorý je udržiavaný pri teplote 100 až 200 °C, pričom v hornej časti je falošné kopyto (8), ktoré je tiež udržiavané pri teplote 100 až 200 °C, pričom obe teploty sú nastaviteľné nezávisle od seba. Po príprave nášľapnej podošvy týmto spôsobom spodok podošvy klesne a vytvorí ďalšiu dutinu, do ktorej sa vstrečne dvojzložkový polyuretán. Vulkanizovateľná gumová zmes má voľné väzby, ktoré sa spájajú s polyuretánom, aby vzniklo veľmi silné spojenie.

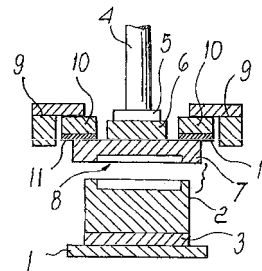

7 (51) A61B 5/107, G06F 17/60

(21) 699-2003

(22) 27.11.2001

(31) 200002836

(32) 27.11.2000

(33) ES

(71) Ceballos Counago Antonio Manuel, Sevilla, ES;

(72) Ceballos Counago Antonio Manuel, Sevilla, ES;

(74) Žovicová Viera, Mgr., Bratislava, SK;

(86) PCT/ES01/00461

(87) WO02/41778

(54) Informačný bod s vertikálnym posunom obrazovky

(57) Ergonomický tematický turistický informačný bod sa týka informačného centra alebo bodu, ktorý poskytuje používateľom tematické turistické informácie a je ergonomický, umiestnením týchto interaktívnych terminálov pripojených do siete na strategických miestach, so všetkými informáciami akéhokoľvek druhu a s charakteristikami „univerzálneho rozhrania“. Ergonomický tematický turistický informačný bod zahŕňa vertikálny pohyb obrazovky, ako aj možnosť pohodlného prístupu pre všetky typy osôb rôznych výšok, veku a telesného postihnutia poskytujúci službu prístupnú pre akýkoľvek typ osoby, ktorá príde s cieľom získať informácie. Je vybavený počítačovým systémom, ktorý dokáže ukladať, poskytovať, dávať informácie, ako aj prenášať informácie z počítačového bodu na iný prijímač. Počítačový systém zahŕňa senzory výšky a prítomnosti, ako aj systém na jeho upevnenie k podlažiu pomocou tlaku vzduchu.

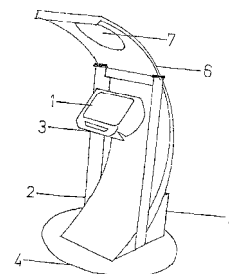

7 (51) A61K 7/16

(21) 864-2003

(22) 04.12.2001

(31) 09/730 143

(32) 05.12.2000

(33) US

- (71) COLGATE-PALMOLIVE COMPANY, New York, NY, US;
 (72) Hoic Diego A., Highland Park, NJ, US; Principe Michael, West Windsor, NJ, US; Blackwell Bernie, Ringoes, NJ, US; Brown James R., Edison, NJ, US; Hassan Mahmoud, Piscataway, NJ, US;
 (74) Čechvalová Dagmar, Bratislava, SK;
 (86) PCT/US01/46895
 (87) WO02/45678
(54) Orálna kompozícia obsahujúca zinok so zníženým adstringentným účinkom a spôsob jej prípravy
 (57) Je opísaná stabilná vodná orálna kompozícia obsahujúca zinok s nízkymi adstringentnými účinkami, ktorá obsahuje orálne prijateľný nosič obsahujúci komplex vytvorený v nosiči zo soli zinku, polykarboxylátového polyméru aniónového charakteru a pyrofosfátovej soli, pričom užívateľ tejto kompozície pociťuje nižšie adstringentné účinky.

7 (51) A61K 9/16, 9/20, 31/55

- (21) 942-2003**
 (22) 21.12.2001
 (31) 00/17015
 (32) 26.12.2000
 (33) FR
 (71) LES LABORATOIRES SERVIER, Courbevoie Cedex, FR;
 (72) Wuthrich Patrick, Orléans, FR; Rolland Hervé, Olivet, FR; Briault Gilles, Orléans, FR; Pichon Gérard, Orléans, FR; Tharrault François, Orléans, FR;
 (74) ROTT, RŮŽIČKA & GUTTMANN, v. o. s., Bratislava, SK;
 (86) PCT/FR01/04134
 (87) WO02/051387
(54) Tuhá farmaceutická kompozícia tvarovateľná za tepla s riadeným uvoľňovaním ivabradínu
 (57) Tuhá farmaceutická kompozícia s riadeným uvoľňovaním ivabradínu je pripravená tvarovaním zmesi obsahujúcej polyméry zo skupiny polymetakrylátov a ivabradín alebo jeho farmaceuticky prijateľné soli za tepla.

7 (51) A61K 9/16, C07D 307/87, A61P 25/24, A61K 9/14 // (A61K 31/34)

- (21) 991-2003**
 (22) 03.01.2002
 (31) PA 2001 00016
 (32) 05.01.2001
 (33) DK
 (71) H. LUNDBECK A/S, Valby-Copenhagen, DK;
 (72) Liljegren Ken, Vaerlose, DK; Holm Per, Vanlose, DK;
 (74) Majlingová Marta, Ing., Bratislava, SK;
 (86) PCT/DK02/00003
 (87) WO02/053133
(54) Tuhá jednotková dávková forma s obsahom citalopramu
 (57) Tuhá jednotková dávková forma s obsahom citalopramu, ktorá sa vyrába spôsobom zahŕňajúcim krok, kedy sa báza citalopramu alebo farmaceuticky prijateľná soľ a voliteľne farmaceuticky prijateľné pomocné látky valcovco zlisujú.

7 (51) A61K 31/00

- (21) 512-2003**
 (22) 25.10.2001
 (31) 60/243 431, 60/245 582, 60/250 138
 (32) 27.10.2000, 06.11.2000, 01.12.2000
 (33) US, US, US
 (71) AVENTIS PHARMA S. A., Antony, FR;
 (72) Bissery Marie-Christine, Vitry-sur-Seine, FR;
 (74) Čechvalová Dagmar, Bratislava, SK;
 (86) PCT/EP01/12985
 (87) WO02/34244
(54) Farmaceutická kompozícia obsahujúca kombináciu camptothecínu alebo jeho derivátu a derivátu stilbenu
 (57) Farmaceutická kompozícia obsahujúca kombináciu camptothecínu alebo jeho derivátu s derivátom stilbenu, najmä combretastatinom, na liečenie pevných nádorov, najmä adenokarcinómu kólonu.

7 (51) A61K 31/138, A61P 25/22

- (21) 542-2003**
 (22) 06.11.2001
 (31) 60/249 010, 60/265 362
 (32) 15.11.2000, 31.01.2001
 (33) US, US
 (71) ELI LILLY AND COMPANY, Indianapolis, IN, US;
 (72) Thomasson Holly Read, Indianapolis, IN, US; Michelson David, Carmel, IN, US;
 (74) Bezák Marián, Ing., Bratislava, SK;
 (86) PCT/US01/27801
 (87) WO02/40006
(54) Liečenie úzkostných porúch
 (57) Opisuje sa použitie selektívnych inhibítorov vychytávania norepinefrínu na liečenie úzkostných porúch, obzvlášť obsesívno – kompulzívnej poruchy.

7 (51) A61K 31/194, 31/122, 38/41, 31/198

- (21) 1125-2003**
 (22) 14.02.2002
 (31) 60/268 825
 (32) 14.02.2001
 (33) US
 (71) Rath Matthias, Dr., Almelo, NL;
 (72) Rath Matthias, Dr., Almelo, NL;
 (74) Čechvalová Dagmar, Bratislava, SK;
 (86) PCT/EP02/01545
 (87) WO02/064129
(54) Kompozície biochemických zlúčenín zúčastňujúcich sa bioenergetického metabolizmu buniek a ich použitie
 (57) Opisuje sa kompozícia biochemických zlúčenín zahrnutých v bioenergetickom metabolizme buniek a jej použitie v prevencii a terapii ochorení.

7 (51) A61K 31/194, 31/225, A61P 1/04, 1/16, 9/00, 11/00, 13/12, 17/00, 19/02, 19/06, 31/00, 35/00

- (21) 825-2003**
 (22) 08.01.2002
 (31) 101 01 307.8
 (32) 12.01.2001
 (33) DE

- (71) FUMAPHARM AG, Muri, CH;
 (72) Joshi Rajendra Kumar, Zürich, CH; Strelbel Hans-Peter, Luzern, CH; Petzelbauer Peter, Wien, AT;
 (74) Bezák Marián, Ing., Bratislava, SK;
 (86) PCT/EP02/00108
 (87) WO02/055067
(54) Deriváty kyseliny fumarovej ako inhibítory NF-kappa B
 (57) Opisuje sa použitie jedného alebo viacerých derivátov kyseliny fumarovej ako inhibítora NF-kappa B. Ďalej je opisované použitie derivátov kyseliny fumarovej na prípravu farmaceutického prostriedku na liečbu chorôb, ktoré sa môžu ovplyvniť NF-kappa B.

7 (51) A61K 31/40, 9/16, 9/20

- (21) 943-2003**
 (22) 21.12.2001
 (31) 00/17013
 (32) 26.12.2000
 (33) FR
 (71) LES LABORATOIRES SERVIER, Courbevoie Cedex, FR;
 (72) Wuthrich Patrick, Orléans, FR; Rolland Hervé, Olivet, FR; Briault Gilles, Orléans, FR; Pichon Gérard, Orléans, FR; Tharrault François, Orléans, FR;
 (74) ROTT, RŮŽIČKA & GUTTMANN, v. o. s., Bratislava, SK;
 (86) PCT/FR01/04133
 (87) WO02/051407
(54) Tuhá farmaceutická kompozícia tvarovateľná za tepla s riadeným uvoľňovaním perindoprilu
 (57) Je opísaná tuhá farmaceutická kompozícia s riadeným uvoľňovaním perindoprilu, pripravená tvarovaním zmesi obsahujúcej polyméry zo skupiny polymetakrylátov a perindopril alebo jeho farmaceuticky prijateľnú soľ za tepla.

7 (51) A61K 31/41

- (21) 952-2003**
 (22) 21.12.2001
 (31) 1197/DEL/2000
 (32) 26.12.2000
 (33) IN
 (71) RANBAXY LABORATORIES LIMITED, New Delhi, IN;
 (72) Salman Mohammed, Gurgaon, Haryana, IN; Katoch Rita, Chandigarh, IN; Verma Ashwani Kumar, New Delhi, IN; Sattigeri Jitendra, Gurgaon, Haryana, IN; Rattan Ashok, New Delhi, IN;
 (74) Guniš Jaroslav, Mgr., Bratislava, SK;
 (86) PCT/IB01/02620
 (87) WO02/051408
(54) Zlúčeniny azolu ako fungicídne činidlá
 (57) Deriváty substituovaných zlúčenín azolu, ktoré vykazujú fungicídne pôsobenie, a spôsoby ich prípravy. Farmaceutické prípravky obsahujú zlúčeniny podľa vynálezu a ich použitie na výrobu liečiva na liečbu a/alebo prevenciu plesňových ochorení u cicavcov, najmä u človeka.

7 (51) A61K 31/4365, 31/616, A61P 7/02

- (21) 754-2003**
 (22) 20.12.2001
 (31) 2000-392983
 (32) 25.12.2000
 (33) JP
 (71) SANKYO COMPANY LIMITED, Chuo-ku, Tokyo, JP; UBE INDUSTRIES, LTD, Yamaguchi, JP;
 (72) Asai Fumitoshi, Tokyo, JP; Sugidachi Atsuhiko, Tokyo, JP; Ogawa Taketoshi, Shinagawa-ku, Tokyo, JP; Inoue Teruhiko, Ube-shi, Yamaguchi, JP;
 (74) PATENTSERVIS BRATISLAVA, a. s., Bratislava, SK;
 (86) PCT/JP01/11201
 (87) WO02/051412
(54) Terapeutický prostriedok obsahujúci aspirín
 (57) Opisujú sa farmaceutické prostriedky obsahujúce 2-acetoxy-5-(α -cyklopropylkarbonyl-2-fluórbenzyl)-4,5,6,7-tetrahydrotieno[3,2-c]pyridín alebo jeho farmaceuticky prijateľnú soľ a aspirín ako aktívne zložky. Tieto farmaceutické prostriedky majú vynikajúcu inhibičnú aktivitu proti agregácii krvných doštičiek a trombogénov a sú vhodné na prevenciu alebo liečbu chorôb, ktoré sú spôsobené trombom alebo embolom.

7 (51) A61K 31/44, 31/55, A61P 9/00, 9/02, 9/04, 9/10, 9/12, 11/00, 27/00, 43/00 // (A61K 31/44, 31:55)

- (21) 765-2003**
 (22) 18.12.2000
 (71) NOVARTIS AG, Basel, CH;
 (72) Daley William Lionel, Morris Plains, NJ, US; Webb Randy Lee, Flemington, NJ, US;
 (74) Čechvalová Dagmar, Bratislava, SK;
 (86) PCT/US00/34246
 (87) WO02/49645
(54) Terapeutická kombinácia amlodipínu a benazeprilu a jej použitie
 (57) Opisuje sa použitie kombinácie obsahujúcej 1. ACE-inhibítora, zvolený z množiny zahŕňajúcej benazepril, benazeprilát a ich farmaceuticky prijateľné soli a 2. amlodipín alebo jeho farmaceuticky prijateľnú soľ, na výrobu liečiva určeného na liečenie, prevenciu alebo oddialenie rozvoja stavu zvoleného z množiny zahŕňajúcej hypertenziu, kongestívne srdcové zlyhanie, angínu, infarkt myokardu, aterosklerózu, diabetickú nefropatiu, diabetickú srdcovú myopatiu, renálnu nedostatočnosť, periférne vaskulárne ochorenie, hypertrofiu ľavej srdcovej komory, kognitívnu dysfunkciu, cerebrovaskulárne ochorenie súvisiace s krvným tlakom, mŕtvicu, pulmonálne ochorenie alebo pulmonálnu hypertenziu a bolesť hlavy, pričom i) množstvo amlodipínu alebo jeho farmaceuticky prijateľnej soli zodpovedá 6 až 40 mg voľnej zásady a ii) množstvo ACE-inhibítora alebo jeho farmaceuticky prijateľnej soli zodpovedá 20 až 160 mg benazepril-hydrochloridu.

7 (51) A61K 31/505, 31/27, A61P 25/22

- (21) 1078-2003**
 (22) 14.01.2002
 (31) 101 04 800.9, 101 04 801.7, 101 04 802.5
 (32) 02.02.2001, 02.02.2001, 02.02.2001
 (33) DE, DE, DE

- (71) Merck Patent GmbH, Darmstadt, DE;
 (72) Eggenweiler Hans-Michael, Darmstadt, DE; Eiermann Volker, Rödermark, DE; Schelling Pierre, Mühlthal, DE;
 (74) Bušová Eva, JUDr., Bratislava, SK;
 (86) PCT/EP02/00256
 (87) WO02/062343
(54) Farmaceutický prostriedok obsahujúci parazolo [4,3-d]pyrimidíny a endotelínové receptorové antagonisy alebo tienopyrimidíny a endotelínové receptorové antagonisy
 (57) Farmaceutický prostriedok obsahujúci parazolo[4,3-d]pyrimidíny a endotelínové receptorové antagonisy alebo tienopyrimidíny a endotelínové receptorové antagonisy na prípravu liečiv na liečenie angíny, vysokého krvného tlaku, vysokého pulmonárneho tlaku, zlyhania spôsobeného tlaku, zlyhania spôsobeného prekrvením srdca (CHF), chronického pľúcneho obštruktívneho ochorenia (COPD), hypertrofie alebo zlyhania pravej komory dôsledkom pľúcneho ochorenia, dextrokardiatickej nedostatočnosti, aterosklerózy, stavov zahŕňajúcich znížený prieduch srdčnými cievami, periférálnych vaskulárnych chorôb, mŕtvic, bronchitídy, alergickej astmy, chronickej astmy, alergickej nádchy, glaukómu, dráždivého syndrómu, nádorov, obličkovej nedostatočnosti, cirhózy pečene, erekčnej dysfunkcie a na liečenie ženských sexuálnych porúch.

7 (51) A61K 31/505, 9/48

- (21) 1135-2003**
 (22) 23.01.2002
 (31) 101 07 261.9
 (32) 16.02.2001
 (33) DE
 (71) Merck Patent GmbH, Darmstadt, DE;
 (72) Schreder Sven, Heidelberg, DE;
 (74) Bušová Eva, JUDr., Bratislava, SK;
 (86) PCT/EP02/00609
 (87) WO02/072100
(54) Farmaceutický prostriedok
 (57) Opisuje sa farmaceutický prostriedok obsahujúci 4-[4-(3-chlór-4-metoxybenzylamino)benzo[4,5]tieno[2,3-d]pyrimidin-2-yl]cyklohexánkarboxylovú kyselinu a/alebo 4-[4-(3-chlór-4-hydroxybenzylamino)benzo[4,5]tieno[2,3-d]pyrimidin-2-yl]cyklohexánkarboxylovú kyselinu alebo jednu z ich farmaceuticky prijateľných solí ako účinnú zložku a povrchovo aktívne činidlo majúce hodnotu HLB v rozmedzí 14 až 16,7 a povrchovo aktívne činidlo majúce hodnotu HLB v rozmedzí 3 až 5. Spôsob jeho prípravy a kapsula, ktorá ho obsahuje, sú tiež opísané.

7 (51) A61K 31/55, C07D 223/16

- (21) 559-2003**
 (22) 05.11.2001
 (31) 60/249 552
 (32) 17.11.2000
 (33) US
 (71) ELI LILLY AND COMPANY, Indianapolis, IN, US; ELAN PHARMACEUTICALS, INC., South San Francisco, CA, US;
 (72) Audia James Edmund, Indianapolis, IN, US; John Varghese, South San Francisco, CA, US; Latimer Lee H., Oakland, CA, US; McDaniel

Stacey Leigh, Martinsville, IN, US; Nissen Jeffrey Scott, Indianapolis, IN, US; Thorsett Eugene D., Moss Beach, CA, US; Tung Jay S., Belmont, CA, US;

- (74) Bezák Marián, Ing., Bratislava, SK;
 (86) PCT/US01/27799
 (87) WO02/047671
(54) Laktámová zlúčenina na inhibíciu uvoľňovania alebo syntézy beta-amyloidového peptidu
 (57) Zlúčenina (N)-((S)-2-hydroxy-3-metylbutyryl)-1-(L-alaninyl)-(S)-1-amino-3-metyl-4,5,6,7-tetrahydro-2H-3-benzapezín-2-ónu, kompozície s jej obsahom a jej použitie na výrobu liečiva na inhibíciu uvoľňovania a/alebo syntézy beta-amyloidového peptidu vrátane liečby Alzheimerovej choroby.

7 (51) A61K 31/565, 31/35, A61P 15/12, 19/10

- (21) 959-2002**
 (22) 26.01.2001
 (31) 60/178 601
 (32) 28.01.2000
 (33) US
 (71) ENDORECHERCHE, INC., Quebec, CA;
 (72) Labrie Fernand, Quebec, CA;
 (74) PATENTSERVIS BRATISLAVA, a. s., Bratislava, SK;
 (86) PCT/CA01/00086
 (87) WO01/54699
(54) Spôsob zníženia alebo eliminácie výskytu symptómov menopauzy, spôsob liečby alebo zníženia rizika vzniku určitého ochorenia, farmaceutický prostriedok a súprava
 (57) Farmaceutický prostriedok na zníženie alebo elimináciu výskytu návalov horúčavy a symptómov menopauzy, na zníženie rizika vzniku karcinómu prsníka a endometrie, na liečbu a/alebo inhibíciu vývoja osteoporózy, hypercholesterolemie, hyperlipidémie, aterosklerózy, hypertenzie, inzulínovej odolnosti, diabetes, úbytku svalovej hmoty, obezity, nepravidelnej menštruácie, Alzheimerovej choroby alebo vaginálneho krvácania obsahuje selektívny modulátor estrogénového receptora, konkrétnych zlúčenín, ktoré majú všeobecný vzorec (X) a určité množstvo estrogénu alebo zmesnú estrogén/androgénovú zlúčeninu, doplnkovo biofosfáty alebo prekurzory hlavných steroidov.

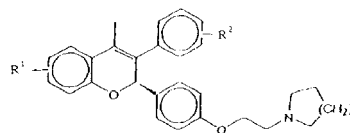

7 (51) A61K 31/575, A61P 11/00 // (A61K 31/575, 31:47)

- (21) 650-2003**
 (22) 03.12.2001
 (31) 0029562.6
 (32) 04.12.2000
 (33) GB
 (71) NOVARTIS AG, Basel, CH;
 (72) Cuenoud Bernard, Horsham, West Sussex, GB; Fairhurst Robin Alec, Horsham, West Sussex,

GB; Lowther Nicholas, Horsham, West Sussex, GB;

(74) Čechvalová Dagmar, Bratislava, SK;

(86) PCT/EP01/14122

(87) WO02/45703

(54) Liečivo na liečenie zápalových a obštrukčných ochorení dýchacích ciest

(57) Opisuje sa liečivo obsahujúce oddelene alebo spoločne (A), zlúčeninu všeobecného vzorca (I) vo voľnej forme alebo vo forme farmaceuticky prijateľnej soli alebo solvátu a (B), kortikosteroid, na súčasné, postupné alebo oddelené podávanie pri liečení zápalových alebo obštrukčného ochorenia dýchacích ciest, pričom molárny pomer (A) ku (B) je od 100 : 1 do 1 : 300.

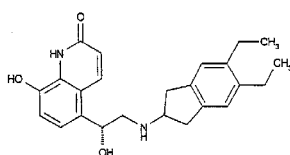

(I)

7 (51) A61K 31/66, A61P 19/00

(21) 654-2003

(22) 27.11.2001

(31) 0029111.2

(32) 29.11.2000

(33) GB

(71) NOVARTIS AG, Basel, CH;

(72) Fox Alyson, London, GB; Green Jonathan, Arlesheim, CH; O'Reilly Terence, Basel, CH; Urban Laszlo, London, GB; Walker Katherine, Princeton, NJ, US;

(74) Čechvalová Dagmar, Bratislava, SK;

(86) PCT/EP01/13836

(87) WO02/43738

(54) Použitie bisfosfonátu na prípravu liečiva na ošetrovanie bolesti

(57) Liečivo obsahujúce bisfosfonát na ošetrovanie bolesti, najmä antinociceptívne alebo antialodynické ošetrovanie bolesti u pacienta, ktorý také ošetrovanie vyžaduje, napr. pacienta s osteoporózou alebo osteopéniou, nádorom alebo pacienta trpiaceho zápalovým ochorením, pričom bisfosfonátom je najmä kyselina zoledrónová alebo jej soli, alebo ich hydráty.

7 (51) A61K 31/70, A61P 17/00

(21) 632-2003

(22) 28.11.2001

(31) 0029018.9

(32) 28.11.2000

(33) GB

(71) KANFORD B. V., NJ Rotterdam, NL; ACCESS PHARMACEUTICALS, INC., Dallas, TX, US;

(72) Kanis Rebecca Louise, Buckholm Mill, Galashiels, GB; McDonagh Emma Louise, Galashiels, Selkirkshire, GB;

(74) PATENTSERVIS BRATISLAVA, a. s., Bratislava, SK;

(86) PCT/GB01/05257

(87) WO02/043739

(54) Dermatologické prostriedky

(57) Vodný prostriedok na lokálnu aplikáciu, ktorý obsahuje ekvimolárne množstvo fosfátu klindamycínu a vodorozpustnej zinočnatej soli na pou-

žitie pri liečbe dermatóz, napríklad *acne vulgaris* a spôsob prípravy predmetných dermatologických prostriedkov.

7 (51) A61K 31/74, 9/70, A61P 13/00

(21) 641-2003

(22) 29.11.2001

(31) 60/250 182

(32) 29.11.2000

(33) US

(71) BRISTOL-MYERS SQUIBB COMPANY, Skillman, NJ, US;

(72) Bowler Philip, Warrington, Cheshire, GB; Jacques Elizabeth, Hoole, Chester, GB; Parsons Dave, Heswall, Wirral, GB;

(74) Tomeš Pavol, Ing., Bratislava, SK;

(86) PCT/US01/44773

(87) WO02/43743

(54) Svetelne stabilizované protimikrobiálne materiály

(57) Opisuje sa spôsob zvyšujúci fotostabilizáciu striebra v lekárskech prostriedkoch. Spôsoby konkrétne zvyšujú fotostabilizáciu striebra v určitých materiáloch obsahujúcich hydrofilné, amfoterné a aniónové polyméry vystavením polymérov roztokom obsahujúcich organické rozpúšťadla a striebro, v priebehu ktorého alebo potom sa pridá jedno alebo viac činidiel, ktoré uľahčujú fotostabilizáciu materiálu.

7 (51) A61K 38/15

(21) 988-2003

(22) 21.01.2002

(31) 101 04 362.7

(32) 01.02.2001

(33) DE

(71) Bayer Aktiengesellschaft, Leverkusen, DE;

(72) Kalbe Jochen, Leichlingen, DE; Traebel Michael, Köln, DE; Harder Achim, Köln, DE; Von Samson-Himmelstjerna Georg, Solingen, DE;

(74) Hörmannová Zuzana, Ing., Bratislava, SK;

(86) PCT/EP02/00541

(87) WO02/06648

(54) Kryštalická modifikácia cyklického depsipeptidu so zlepšeným účinkom

(57) Je opísané použitie kryštalickej modifikácie I cyklického depsipeptidu vzorca (I) na výrobu liečiv, najmä na ničenie endoparazitov.

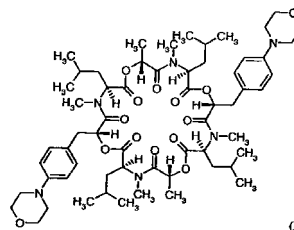

(I)

7 (51) A61K 38/15, 9/19

(21) 502-2003

(22) 31.10.2001

(31) 60/244 471, 60/246 229, 60/348 449

(32) 31.10.2000, 06.11.2000, 19.10.2001

(33) US, US, US

- (71) PHARMA MAR, S. A., Madrid, ES;
 (72) Faircloth Glynn Thomas, Cambridge, MA, US;
 Nuyen Bastian, Amsterdam, NL; Weitman Steve,
 San Antonio, TX, US;
 (74) PATENTSERVIS BRATISLAVA, a. s., Brati-
 slava, SK;
 (86) PCT/GB01/04821
 (87) WO02/36145
**(54) Prostriedok kahalalid F, súprava a použitie
 pri liečbe karcinómov**
 (57) Prostriedok kahalalid F obsahuje lyofilizovanú
 zmes kahalalidu F a neiónovú povrchovo aktívnu
 látku, organickú kyselinu a plnivo.

7 (51) A61K 38/18, A61P 37/00

- (21) 533-2003**
 (22) 18.10.2001
 (31) RM2000A000571
 (32) 03.11.2000
 (33) IT
 (71) SIGMA-TAU INDUSTRIE FARMACEUTI-
 CHE RIUNITE S.P.A., Rome, IT;
 (72) Mantovani Alberto, Milan, IT; Bottazi Barbara,
 Milan, IT; Peri Giuseppe, Milan, IT; Manfredi
 Angelo, Milan, IT;
 (74) PATENTSERVIS BRATISLAVA, a. s., Brati-
 slava, SK;
 (86) PCT/IT01/00530
 (87) WO02/36151
**(54) Použitie dlhého pentraxínu PTX3 alebo jeho
 derivátu na prípravu liečiva**
 (57) Je opísané použitie dlhého pentraxínu PTX3 ale-
 bo jeho derivátu na prípravu liečiva na prevenciu
 a liečenie autoimunitných chorôb.

**7 (51) A61K 38/46, C12N 9/20, 9/62, 9/30, A61P 1/14,
 1/18**

- (21) 929-2003**
 (22) 16.01.2002
 (31) 101 02 495.9, 101 44 711.6
 (32) 19.01.2001, 11.09.2001
 (33) DE, DE
 (71) Solvay Pharmaceuticals GmbH, Hannover, DE;
 (72) Galle Manfred, Isernhagen, DE; Gregory Peter-
 -Colin, Hannover, DE; Potthoff Andreas, Hanno-
 ver, DE; Henniges Friederike, Braunschweig,
 DE;
 (74) PATENTSERVIS BRATISLAVA, a. s., Brati-
 slava, SK;
 (86) PCT/EP02/00374
 (87) WO02/060474
**(54) Zmesi mikrobiálnych enzýmov obsahujúcich
 lipázu, proteázu a amylázu**
 (57) Sú opísané zmesi mikrobiálnych enzýmov, ktoré
 obsahujú koncentrovanú lipázu z *Rhizopus dele-*
mar, neutrálnu proteázu z *Aspergillus melleus*
 a amylázu z *Aspergillus oryzae*, farmaceutické
 prípravky s ich obsahom, ktoré sú účinné na lie-
 čenie a/alebo profylaxiu porúch trávenia, najmä
 porúch trávenia u ľudí alebo cicavcov, spôsobe-
 ných nedostatočnou funkciou slinivky brušnej.

7 (51) A61K 39/00, 39/39, 38/00

- (21) 575-2003**
 (22) 18.10.2001
 (31) A 1789/00
 (32) 18.10.2000
 (33) AT
 (71) INTERCELL BIOMEDIZINISCHE FOR-
 SCHUNGS- UND ENTWICKLUNGS AG,
 Vienna, AT;
 (72) Fritz Jörg, Vienna, AT; Mattner Frank, Vienna,
 AT; Zauner Wolfgang, Vienna, AT; Nagy Eszter,
 Vienna, AT; Buschle Michael, Perchtoldsdorf,
 AT;
 (74) Bušová Eva, JUDr., Bratislava, SK;
 (86) PCT/EP01/12041
 (87) WO02/32451
(54) Zložená vakcína
 (57) Je opísaná vakcína, ktorá obsahuje aspoň jeden
 antigén a peptid obsahujúci sekvenciu
 $R_1\text{-XZXX}_N\text{XZX-R}_2$ kde -N je celé číslo medzi
 3-7, výhodne 5; -X je kladne nabitý prírodný
 a/alebo neprírodný aminokyselinový zvyšok; -Z
 je aminokyselinový zvyšok volený zo skupiny L,
 V, I, F a/alebo W a R_1 a R_2 sú volené nezávisle
 na seba zo skupiny -H, -NH₂, COCH₃-COH,
 peptid s až 20 aminokyselinovými zvyškami ale-
 bo peptidová reakčná skupina, alebo peptidové
 spojenie s alebo bez peptidu: X-R₂ môže byť tiež
 amid, ester alebo tioester C- ukončenia aminoky-
 selinového zvyšku, práve tak, ako použitie tohto
 peptidu na prípravu adjuvantu na zlepšenie imu-
 nitnej reakcie na aspoň jeden antigén.

7 (51) A61K 45/06, A61P 9/00

- (21) 948-2003**
 (22) 25.01.2002
 (31) 60/264 396, 60/323 839
 (32) 26.01.2001, 21.09.2001
 (33) US, US
 (71) SCHERING CORPORATION, Kenilworth, NJ,
 US;
 (72) Kosoglou Teddy, Jamison, Bucks County, PA ,
 US; Davis Harry R., Berkeley Heights, NJ, US;
 Picard Gilles Jean Bernard, Braine L'Alleud, BE;
 Cho Wing-Kee Philip, Princeton, NJ, US;
 (74) Majlingová Marta, Ing., Bratislava, SK;
 (86) PCT/US02/02009
 (87) WO02/058732
**(54) Zmes, terapeutická kombinácia, farmaceutic-
 ký prostriedok a ich použitie**
 (57) Zmes, terapeutické kombinácie a farmaceutické
 prostriedky, ktoré zahŕňujú: (a) najmenej jeden
 aktivátor peroxizómovým proliferátorom aktivo-
 vaného receptora; a (b) najmenej jeden substitu-
 ovaný azetidín alebo substituovaný β-laktá-
 mový inhibítor absorpcie sterolov, ktorý môže
 byť užitočný na liečenie vaskulárnych chorob-
 ných stavov, diabetes, obezity a na zníženie
 plazmovej hladiny sterolov.

7 (51) A61K 45/06, A61P 9/00

- (21) 950-2003**
 (22) 25.01.2002
 (31) 60/264 396, 60/264 600, 60/264 275, 60/324 123
 (32) 26.01.2001, 26.01.2001, 26.01.2001, 21.09.2001
 (33) US, US, US, US

- (71) SCHERING CORPORATION, Kenilworth, NJ, US;
- (72) Kosoglou Teddy, Jamison, Bucks County, PA, US; Ress Rudyard Joseph, Flemington, NJ, US; Strony John, Lebanon, NJ, US; Veltri Enrico P., Princeton, NJ, US;
- (74) Majlingová Marta, Ing., Bratislava, SK;
- (86) PCT/US02/02013
- (87) WO02/058734
- (54) **Zmes, terapeutická kombinácia, farmaceutický prostriedok s ich obsahom a ich použitie**
- (57) Zmesi, terapeutické kombinácie, farmaceutické prostriedky s ich obsahom obsahujúce: (a) najmenej jeden inhibítor absorpcie steroidov; a (b) najmenej jeden modifikátor krvi, ktoré môžu byť užitočné na liečenie cievnych ochorení a na zníženie hladín steroidov v plazme.

7 (51) A61K 45/06, A61P 9/00

- (21) **949-2003**
- (22) 25.01.2002
- (31) 60/264 396, 60/264 600, 60/264 275, 60/323 842
- (32) 26.01.2001, 26.01.2001, 26.01.2001, 21.09.2001
- (33) US, US, US, US
- (71) SCHERING CORPORATION, Kenilworth, NJ, US;
- (72) Kosoglou Teddy, Jamison, Bucks County, PA, US; Ress Rudyard Joseph, Flemington, NJ, US; Strony John, Lebanon, NJ, US; Veltri Enrico P., Princeton, NJ, US; Hauer William, Warren, NJ, US;
- (74) Majlingová Marta, Ing., Bratislava, SK;
- (86) PCT/US02/01196
- (87) WO02/058731
- (54) **Zmes, terapeutická kombinácia, farmaceutický prostriedok s ich obsahom a ich použitie**
- (57) Zmesi, terapeutické kombinácie a farmaceutické prostriedky, ktoré obsahujú: (a) najmenej jeden inhibítor absorpcie steroidu a (b) najmenej jednu kardiovaskulárnu látku inú ako inhibítor absorpcie steroidu; a ich použitie na liečenie vaskulárnych stavov, obezity, diabetes a na zníženie hladiny steroidov v plazme.

7 (51) A61K 45/06

- (21) **1395-2002**
- (22) 16.03.2001
- (31) 60/195 738
- (32) 07.04.2000
- (33) US
- (71) Pfizer Products Inc., Groton, CT, US;
- (72) Coe Jotham Wadsworth, Groton, CT, US; Harrigan Edmund Patrick, Groton, CT, US; O'Neill Brian Thomas, Groton, CT, US; Sands Steven Bradley, Groton, CT, US; Watsky Eric Jacob, Groton, CT, US;
- (74) Bušová Eva, JUDr., Bratislava, SK;
- (86) PCT/IB01/00391
- (87) WO01/76576
- (54) **Farmaceutická kompozícia na liečenie akútnej, chronickej a/alebo neuropatickej bolesti a migrén**
- (57) Farmaceutická kompozícia na liečenie akútnej, chronickej a/alebo neuropatickej bolesti a migrény obsahujúca terapeuticky účinné množstvá parciálneho agonistu nikotínového receptora a analgetického činidla a farmaceuticky vhodný

nosič. Analgetické činidlo je zvolené zo súboru zostávajúceho z opioidných analgetík, antagonistov NMDA; antagonistov látky P; inhibítorov COX 1 a COX 2; tricyklických antidepresív, TCA; selektívnych inhibítorov spätného vychytávania serotonínu, SSRI; agonistov receptora kapsaicínu; anestetických činidiel; benzodiazepínov; relaxantov kostrového svalstva; činidiel na liečenie migrény; antikonvulzií; antihypertenzív; antiarytmík; antihistaminík; steroidov; kofeínu; antagonistov vápnikového kanálu typu N a botulotoxínu. Spôsoby použitia týchto zlúčenín.

7 (51) A61K 47/40, 31/165, 47/48

- (21) **901-2003**
- (22) 19.12.2001
- (31) 60/256 681, 10/023 441
- (32) 19.12.2000, 18.12.2001
- (33) US, US
- (71) CEPHALON, INC., West Chester, PA, US;
- (72) Jacobs Martin J., West Chester, PA, US; Patel Piyush R., Wallingford, PA, US;
- (74) Žovicová Viera, Mgr., Bratislava, SK;
- (86) PCT/US01/49189
- (87) WO02/056915
- (54) **Zmesi modafinilovej zlúčeniny a cyklodextrínu**
- (57) Uvádžajú sa zmesi modafinilovej zlúčeniny s cyklodextrínom, spôsoby ich použitia a ich kompozície spolu s komplexmi zahŕňajúcimi modafinilovú zlúčeninu a cyklodextrín, ktoré sú chuťovo maskované a vhodné na orálnu konzumáciu vo vodnom roztoku.

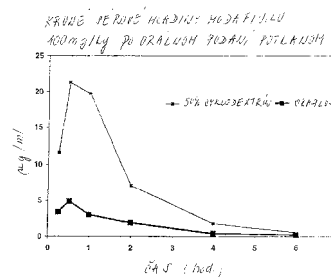

7 (51) A61L 12/14

- (21) **881-2003**
- (22) 11.01.2002
- (31) 01100764.8, 1035/01
- (32) 12.01.2001, 07.06.2001
- (33) EP, CH
- (71) NOVARTIS AG, Basel, CH;
- (72) Schwind Peter, Hösbach-Rottenberg, DE; Scherer Anton, Frammersbach, DE;
- (74) Čechvalová Dagmar, Bratislava, SK;
- (86) PCT/EP02/00231
- (87) WO02/055118
- (54) **Kompozícia na ošetrovanie šošoviek obsahujúca dexpantenol**
- (57) Opísaná je kompozícia na ošetrovanie kontaktných šošoviek obsahujúca dexpantenol. Ďalej je opísané použitie prostriedkov na ošetrovanie kontaktných šošoviek tohto druhu na čistenie a prípadne dezinfekciu kontaktných šošoviek.

7 (51) A61M 15/00, G06M 1/04, 1/16

(21) 1611-2002

(22) 16.05.2001

(31) 0011739.0

(32) 17.05.2000

(33) GB

(71) ORION CORPORATION, Espoo, FI;

(72) Haikarainen Jussi, Espoo, FI; Seppälä Kari, Helsinki, FI; Munukka Jarkko, Espoo, FI; Muttonen Esa, Espoo, FI; Stares Elizabeth, Cokenach, Hertfordshire, GB; Murphy Martin, Cokenach, Hertfordshire, GB; Young Matthew, Cokenach, Hertfordshire, GB;

(74) Bušová Eva, JUDr., Bratislava, SK;

(86) PCT/FI01/00479

(87) WO01/87391

(54) Inhalátor s počítadlom dávok

(57) Je opísaný inhalátor s viacnásobnou dávkou prášku obsahujúci telo (3) inhalátora vymedzujúce nádobku (8) s liekom, vzduchový kanál, náustok (4), otáčajúci sa bubienok (2) s najmenej jedným periferným dávkovacím výstupkom a počítadlo dávok na indikáciu počtu odmeraných dávok, ktoré už boli odobrané alebo ktoré ešte zostali v nádobke s liekom.

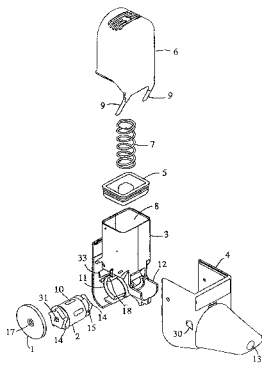

Trieda B

7 (51) B21D 53/10, F16C 33/14

(21) 1018-2003

(22) 31.01.2002

(31) 101 07 109.4

(32) 14.02.2001

(33) DE

(71) FEDERAL - MOGUL WIESBADEN GmbH & Co. KG, Wiesbaden, DE;

(72) Kirchhof Klaus, Niedernhausen, DE; Valasiadis Konstantinos, Wiesbaden, DE;

(74) ROTT, RŮŽIČKA & GUTTMANN, v. o. s., Bratislava, SK;

(86) PCT/DE02/00338

(87) WO02/064283

(54) Prírubové puzdro, spôsob jeho výroby a ohýbací nástroj na výrobu prírub na puzdre

(57) Je opísané prírubové puzdro (10) s najmenej jednou natvarovanou prírubou (13), ktoré nemá žiadnu stykovú medzeru, prípadne má kontrolovane nastavenú šírku stykovej medzery. Príruba (13) má na najmenej dvoch miestach rozdelených v obvodovom smere cez prírubu aspoň v kovovej vrstve (17) materiál zatláčajúce prehĺbeniny (16, 16', 16'', 16'''). Spôsob výroby takých prírubových puzdiel (10), pri ktorom je ok-

raj puzdra ohýbaný, vopred stanovuje, že na najmenej dvoch miestach rozdelených v obvodovom smere cez prírubu sa aspoň v kovovej vrstve (17) umiestni materiál zatláčajúci prehĺbeniny, pričom prehĺbeniny sa prednostne vyrobia pri ohýbaní okraja puzdra. Ďalej je opísaný ohýbací nástroj a ohýbacie zariadenie.

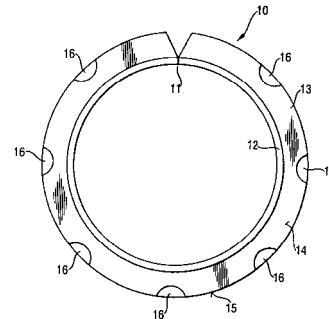

7 (51) B21H 5/02

(21) 666-2003

(22) 28.11.2001

(31) A2012/2000

(32) 30.11.2000

(33) AT

(71) MIBA SINTERMETALL GMBH, Laakirchen, AT;

(72) Sandner Christian, Gmunden, AT;

(74) Hörmann Tomáš, Ing., Bratislava, SK;

(86) PCT/AT01/00374

(87) WO02/43897

(54) Spôsob výroby ozubeného kola a zariadenie na vykonávanie tohto spôsobu

(57) Opisuje sa spôsob a zariadenie na výrobu ozubeného kola z polotovaru (1) zhotoveného z lisovaného a spekaného práškového kovu, ktorý má v oblasti bočných plôch a päty zubov prídavok určený na ďalšie spracovanie; oblasť tohto prídavku sa prítlačaním protiľahlého ozubenia (3) prítlačného nástroja (2) na ozubenie (4) počas plastickej deformácie zhtutí, pričom počas plastickej deformácie bočných plôch, resp. päty príslušného zuba sa vyvíja tlak na hlavu zuba, a tým sa zabráni jeho predĺženiu v radiálnom smere.

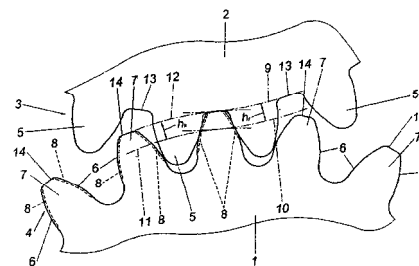

7 (51) B23Q 3/06, B25B 1/24

(21) 695-2002

(22) 17.05.2002

(71) Erowa AG, Reinach, CH;

(72) Fries Karl, Reinach, CH;

(74) Bušová Eva, JUDr., Bratislava, SK;

- (54) **Upínacia lišta na použitie v upínacom zariadení obrobkov na ich obrobenie na obrábacom stroji a upínacie zariadenie obrobkov**
- (57) Upínacie zariadenie má obdĺžnikový rám (1), na ktorého pozdĺžnych nosníkoch (4, 5) sú upevnené upínacie lišty (7, 8, 9, 10), pričom každá upínacia lišta je opatrená väčším počtom závitových otvorov (15), ktoré sú rozšírené na vopred určený menovitý rozmer. Na upínanie a určenie polohy obrobkov (16, 19) sú použité svorníky (17) so závitmi, prestrčené každým vítaným otvorom (15), stavacie skrutky (22) zaskrutkované do týchto závitových otvorov (15) alebo dorazové tyče (22) s priemerom o menovitom rozmere. Tým, že vlastné uchytenie nastáva pomocou upínacích lišt (7, 8, 9), môže byť rám (1) vytvorený veľmi ľahký, pretože naň nepôsobia žiadne upínacie sily.

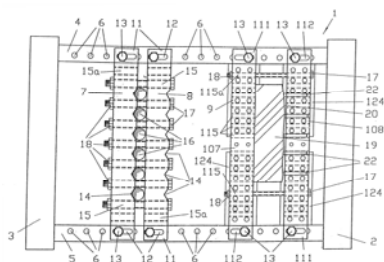

7 (51) B29C 49/04, 49/42, 47/08

- (21) **1148-2003**
 (22) 21.03.2002
 (31) 671/01
 (32) 10.04.2001
 (33) CH
 (71) Soplar SA, Altstätten, CH;
 (72) Messner Wolfgang, Absam, AT;
 (74) PATENTSERVIS BRATISLAVA, a. s., Bratislava, SK;
 (86) PCT/CH02/00166
 (87) WO02/081180
 (54) **Výtlačná hlava na výrobu plastového pretlačku tvaru hadice alebo rúry**
- (57) Výtlačná hlava (4) je spojovateľná s výstupom extrudéra a má dýzový nástroj (42), ktorý má trň (43) a dýzový krúžok (44). Trň (43) a dýzový krúžok (44) ohraničujú šírku medzery (45), ktorej svetlosť je meniteľná prostredníctvom elektrického alebo hydraulického nastavovacieho pohonu (23) riadeným relatívnym pohybom (A, B) medzi trňom (43) a dýzovým krúžkom (44). Výtlačná hlava (4) zahŕňa závesný diel (20) a oddeliteľne s ním spojený výtlačný diel (40), ktorý má všetky prípoje a kanály na prietok hmoty, ktorá sa má vytlačať, a je vybavený dýzovým nástrojom (42). Nastavovací pohon (23) je usporiadaný na závesnom diele (20) a je rozoberateľne spojovateľný s trňom (43) alebo dýzovým krúžkom (44).

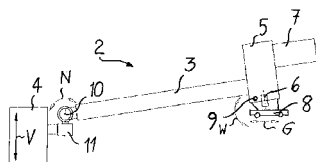

7 (51) B29D 30/00, 30/12

- (21) **638-2002**
 (22) 07.05.2002
 (71) Matador, a. s., Púchov, SK;
 (72) Bakoš Štefan, Ing., Púchov, SK; Bielik Emil, Ing., Púchov, SK; Žemla Jozef, Ing., Púchov, SK; Šedík Ján, Ing., Beluša, SK; Rosina Ladislav, Púchov, SK;
 (74) Mrenica Jaroslav, Ing., Púchov, SK;
 (54) **Spôsob výroby ojadrovaných lán a zariadenie na jeho vykonávanie**
- (57) Pri spôsobe výroby sa lano pomocou manipulátora lán vycentruje a vloží na nakladač lán a po otočení o 90° premiestni do polohy jadrovania a súčasne sa kontinuálne prisúva aj gumový profil jadra do polohy jadrovania, kde pôsobením jadrovacieho bubna sa gumené jadro uloží na pätkové lano a spôsob sa opakuje. Zariadenie na vykonávanie tohto spôsobu pozostáva z preklopných ramien (100, 101) s dvojicou ľavých jadrovacích bubnov (40) a dvojicou pravých jadrovacích bubnov (41) spojených s ľavým dopravníkom profilu jadra (20) a pravým dopravníkom profilu jadra (21), ľavým nakladačom lán (60) a pravým nakladačom lán (61).

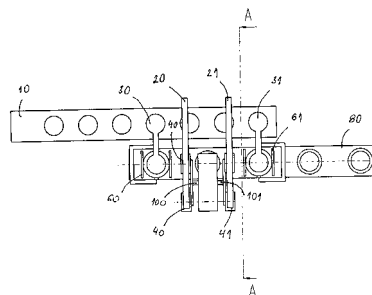

7 (51) B29D 30/24

- (21) **640-2002**
 (22) 07.05.2002
 (71) Matador, a. s., Púchov, SK;
 (72) Žemla Jozef, Ing., Púchov, SK; Janovec Mário, Ing., Púchov, SK; Vychopen Stanislav, Ing., Beluša, SK;
 (74) Mrenica Jaroslav, Ing., Púchov, SK;
 (54) **Konfekčný bubon na výrobu autoplášťov**
- (57) Konfekčný bubon na výrobu autoplášťov s vnútorným podoprením pätiiek obsahuje mechanizmus upnutia a podoprenia lana, tvorený súpravou upínacích segmentov s gumovou manžetou (10) s mechanizmom radiálneho zdvihu upínacích segmentov (20), obsahujúci mechanizmus radiálneho zdvihu podopieracích segmentov (30), opatrený pružným prvkom (60) a prekryvacím prstencom (70). Medzi mechanizmom radiálneho zdvihu podopieracích segmentov (40) a mechanizmom radiálneho zdvihu upínacích segmentov (20) je umiestnený obojstranný vodiaci kotúč (50).

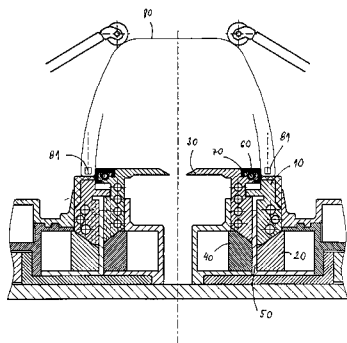
7 (51) B32B 27/32, F16L 9/12, 9/133
(21) 465-2003

(22) 16.10.2001

(31) 00203671.3

(32) 20.10.2000

(33) EP

(71) SOLVAY POLYOLEFINS EUROPE – BELGIUM (Société Anonyme), Bruxelles, BE;

(72) Scheelen André, Brussels, BE; Vandevijver Eric, Woluwe-Saint-Pierre, BE;

(74) Bušová Eva, JUDr., Bratislava, SK;

(86) PCT/EP01/11927

(87) WO02/34513

(54) Viacvrstvá polyetylénová rúrka

(57) Viacvrstvá rúrka obsahuje hlavnú vrstvu vyrobenú z polyetylénovej zličeniny majúcej odolnosť proti vzniku trhlin pri mechanickom namáhaní NPT, merané podľa IZO 13479 štandardu, menšiu ako 8000 h a vnútornú vrstvu vyrobenú z polyetylénovej zličeniny majúcej odolnosť proti vzniku trhlin pri mechanickom namáhaní NPT vyššiu ako 8000 h, pričom hrúbka vnútornej vrstvy predstavuje 1 % až 25 % celkovej hrúbky rúrky, ale nie je menšia ako 0,3 mm.

Trieda C
7 (51) C01B 21/00
(21) 732-2003

(22) 12.12.2001

(31) 100 62 325.5

(32) 14.12.2000

(33) DE

(71) BASF AKTIENGESELLSCHAFT, Ludwigshafen, DE;

(72) Bender Michael, Ludwigshafen, DE; Wilfinger Hans Jörg, Schifferstadt, DE; Schenkel Albert, Ludwigshafen, DE;

(74) Žovicová Viera, Mgr., Bratislava, SK;

(86) PCT/EP01/14578

(87) WO02/48031

(54) Kontinuálna príprava hydroxylamóniových solí

(57) Predložený vynález opisuje spôsob kontinuálnej prípravy hydroxylamóniových solí katalytickou redukciou oxidu dusnatého s vodíkom v zriedenom vodnom roztoku minerálnej kyseliny vo veľkom množstve reakčných stupňov spojených v sérii. Spôsob podľa vynálezu je charakteristický tým, že vstupujúci prúd zriedeného vodného roztoku minerálnej kyseliny sa rozdelí na najmenej dva parciálne prúdy, pred pridávaním do veľ-

kého množstva reakčných stupňov spojených v sérii. Prvý parciálny prúd sa privádza do prvého reakčného stupňa. Druhý parciálny prúd sa privádza do reakčného stupňa, ktorý je iný ako prvý reakčný stupeň, pričom prívod zriedeného vodného roztoku minerálnej kyseliny do veľkého množstva reakčných stupňov spojených v sérii sa reguluje pomocou hodnoty pH v reakčnom stupni, ktorý je iný ako prvý reakčný stupeň.

7 (51) C07C 67/03, 69/24, C11C 3/04
(21) 1146-2000

(22) 28.07.2000

(71) Slovakofarma, a. s., Hlohovec, SK;

(72) Gömöry Juraj, Ing., Hlohovec, SK; Karabinoš Jozef, Ing., Hlohovec, SK; Proksa Bohumil, Ing., DrSc., Hlohovec, SK; Kollár Miroslav, Hlohovec, SK; Kyjak Miloš, Alekšince, SK; Hanák Stanislav, Hlohovec, SK;

(54) Spôsob výroby metylesterov vyšších mastných kyselín reesterifikáciou triacylglycerolov

(57) Spôsob výroby metylesterov vyšších mastných kyselín reesterifikáciou triacylglycerolov metanolom spočíva v tom, že reakcia prebieha v reaktore s turbínovým miešadlom s otáčkami od 150 do 250 za minútu počas 0,5 až 4 hodín pri teplote od 15 do 40 °C v prítomnosti alkalického katalyzátora a metanolu.

7 (51) C07C 215/00
(21) 71-2003

(22) 19.06.2002

(31) 511/MAS/01

(32) 25.06.2001

(33) IN

(71) AUROBINDO PHARMA LTD., Hyderabad, IN; Ramesh Dandala, Hyderabad, IN; Umashankar Das, Hyderabad, IN; Div Vela Venkata Naga Sprinivasa Rao, Hyderabad, IN; Meenakshi Sunderam Sivakumaran, Hyderabad, IN;

(74) Kastler Anton, Bratislava, SK;

(86) PCT/IN02/00135

(87) WO03/000658

(54) Spôsob prípravy 4-(cyclopropylkarbonil)- α , kyseliny α -dimetylfenylacetovej

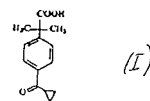
 (57) Opisuje sa spôsob prípravy 4-(cyclopropylkarbonil)- α , α -dimetylfenylacetovej kyseliny vzorca (I) kryštalizáciou zo zmesi meta regioizomero (I) a (II) v cyklohexáne, pričom množstvo nežiaduceho metaizoméru, 3-(cyclopropylkarbonil)- α , kyseliny α -dimetylfenylacetovej vzorca (II) je znížené pod 0,5 %. Zlúčenina vzorca (I) je dôležitým medziproduktom na prípravu terfenadinkarboxilátu, ktorý je známym antihistaminikom.

(I)

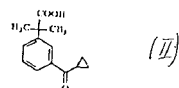

(II)

7 (51) C07C 233/00

(21) 637-2003

(22) 26.10.2001

(31) 60/244 891

(32) 02.11.2000

(33) US

(71) TEVA PHARMACEUTICAL INDUSTRIES LTD., Petah Tikva, IL;

(72) Montanari Stefania Maria Paola, Milano, IT;

(74) Bušová Eva, JUDr., Bratislava, SK;

(86) PCT/US01/42783

(87) WO02/36545

(54) Zlepšený spôsob výroby medziproduktu gabapentínu

(57) Opisuje sa spôsob výroby sprostredkujúcej zlúčeniny α,α' -dikyano- β,β -pentametylénglutárimidu. Spôsob zahŕňa kroky reakcie ketónu, napríklad cyklohexanónu, s etylkyanoacetátom v prítomnosti hydroxidu amónneho.

(71) LABORATOIRES FOURNIER S.A., Dijon, FR;

(72) Barth Martine, Asnieres les Dijon, FR; Bondoux Michel, Fontaine-les-Dijon, FR; Matt Christophe, Neuville sur Saône, FR; Dodey Pierre, Fontaine les Dijon, FR; Luccarini Jean-Michael, Dijon, FR; Paquet Jean-Luc, Brognon, FR; Pruneau Didier, Pasques, FR;

(74) Hörmann Tomáš, Ing., Bratislava, SK;

(86) PCT/FR02/00033

(87) WO02/053516

(54) Deriváty N-(fenylsulfonyl)glycínu a ich terapeutické použitie

(57) Opisujú sa zlúčeniny všeobecného vzorca (I), pričom význam jednotlivých substituentov je uvedený v opise. Opísané je použitie uvedených zlúčenín na prípravu liečiva určeného na liečenie bolesti alebo zápalových ochorení.

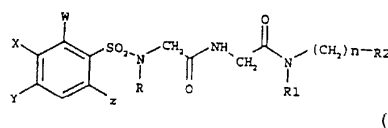

7 (51) C07C 271/22, 235/34, C07D 213/79, 213/81, 213/82, A61K 31/325, 31/4402, 31/4406, A61P 9/06

(21) 653-2003

(22) 17.11.2001

(31) 100 59 418.2

(32) 30.11.2000

(33) DE

(71) AVENTIS PHARMA DEUTSCHLAND GMBH, Frankfurt, DE;

(72) Peukert Stefan, Frankfurt, DE; Brendel Joachim, Bad Vilbel, DE; Hemmerle Horst, Bad Soden, DE; Kleemann Heinz-Werner, Bischofsheim, DE;

(74) Čechvalová Dagmar, Bratislava, SK;

(86) PCT/EP01/13294

(87) WO02/44137

(54) Orto- a meta-substituované bisarylové zlúčeniny, ich použitie ako liečiv a farmaceutické prostriedky, ktoré ich obsahujú

(57) Opísané sú orto- a meta-substituované bisarylové zlúčeniny všeobecného vzorca (I) a farmaceutické prostriedky, ktoré ich obsahujú. Tieto zlúčeniny sú vhodné na použitie ako nové antiarytmiká, najmä na liečenie a prevenciu atriálnych arytmií, napr. atriálnych fibrilácií alebo atriálnych flutterov.

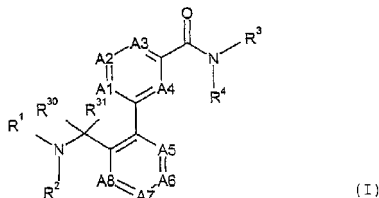

7 (51) C07C 311/16, C07D 233/24, 211/26, 241/04, 213/40, A61K 31/18, C07D 233/54, 401/12 // (C07D 401/12, 233:00, 213:00)

(21) 828-2003

(22) 07.01.2002

(31) 01/00195

(32) 08.01.2001

(33) FR

7 (51) C07C 407/00

(21) 1177-2003

(22) 20.02.2002

(31) 01201118.5

(32) 23.03.2001

(33) EP

(71) AKZO NOBEL N. V., Arnhem, NL;

(72) O Boen Ho, Utrecht, NL;

(74) Majlingová Marta, Ing., Bratislava, SK;

(86) PCT/EP02/01812

(87) WO02/076936

(54) Vodná organická peroxidová emulzia a jej použitie

(57) Vodná organická peroxidová emulzia obsahujúca nemrznúce činidlo, ochranný koloid a plastotvornú látku, kde plastotvornou látkou je ester s pomerom počtu uhlíkových atómov v molekule plastotvornej látky (s vylúčením aromatických atómov uhlíka) k počtu skupín v molekule vyšším ako 8. Tieto emulzie vykazujú znížený rast kvapôčok v porovnaní s emulziami obsahujúcimi bežnú plastotvornú látku, t. j. emulzie podľa vynálezu sú stabilnejšie počas uchovávaní ako emulzie staršieho typu. Emulzie podľa vynálezu sú zvlášť vhodné pre polymerizačné procesy, akým je napr. polymerizácia monoméru vinylchloridu.

7 (51) C07D 205/08, A61K 31/395, A61P 3/06

(21) 782-2003

(22) 11.12.2001

(31) 100 64 398.1, 101 52 981.3

(32) 21.12.2000, 26.10.2001

(33) DE, DE

(71) AVENTIS PHARMA DEUTSCHLAND GMBH, Frankfurt, DE;

(72) Glombik Heiner, Hofheim, DE; Kramer Werner, Mainz-Laubenheim, DE; Flohr Stefanie, Eppstein, DE; Frick Wendelin, Hünstetten-Beuerbach, DE; Heuer Hubert, Schwabenheim, DE; Jaehne Gerhard, Frankfurt, DE; Linden-

schmidt Andreas, Bad Soden, DE; Schaefer Hans-Ludwig, Hochheim, DE;

(74) Čechvalová Dagmar, Bratislava, SK;

(86) PCT/EP01/14531

(87) WO02/50027

(54) 1,2-Difenylazetidínóny, liečivo s ich obsahom a použitie týchto zlúčenín

(57) Opísané sú 1,2-difenylazetidínóny všeobecného vzorca (I) a liečivo, ktoré ich obsahuje. Tieto zlúčeniny sú vhodné na použitie na výrobu liečiva na liečenie porúch metabolizmu lipidov ako hypolipidemiká.

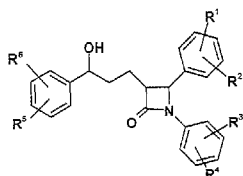

(I)

7 (51) C07D 207/16, 401/12, 401/06, A61K 31/401, 31/4439, 31/4725, A61P 43/00, 3/10, 37/02, 29/00, 31/18, 35/04

(21) 563-2003

(22) 09.11.2001

(31) 344036/2000, 215766/2001

(32) 10.11.2000, 16.07.2001

(33) JP, JP

(71) TAISHO PHARMACEUTICAL CO., LTD., Toshima-ku, Tokyo, JP;

(72) Fukushima Hiroshi, Toshima-ku, Tokyo, JP; Hiratate Akira, Toshima-ku, Tokyo, JP; Takahashi Masato, Toshima-ku, Tokyo, JP; Kameo Kazuya, Toshima-ku, Tokyo, JP;

(74) PATENTSERVIS BRATISLAVA, a. s., Bratislava, SK;

(86) PCT/JP01/09818

(87) WO02/038541

(54) Deriváty kyanopyrolidínu

(57) Deriváty kyanopyrolidínu všeobecného vzorca (I) a ich farmaceuticky prijateľné soli; farmaceutické prostriedky, ktoré ako účinnú látku obsahujú zlúčeniny podľa vynálezu.

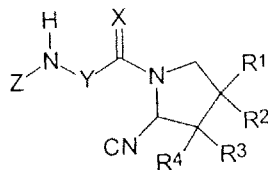

(I)

7 (51) C07D 207/34, 405/06

(21) 908-2003

(22) 22.01.2002

(31) P-01100010

(32) 23.01.2001

(33) SI

(71) LEK PHARMACEUTICAL AND CHEMICAL COMPANY D. D., Ljubljana, SI;

(72) Sorsak Gorazd, Kidricevo, SL;

(74) ROTT, RŮŽIČKA & GUTTMANN, v. o. s., Bratislava, SK;

(86) PCT/IB02/00161

(87) WO02/059087

(54) Spôsob prípravy nekryštalickej vápenatej soli atorvastatínu

(57) Opísaný je spôsob konvertovania medziproduktu v syntéze atorvastatínu so všeobecným vzorcom (I) alebo laktónu atorvastatínu na nekryštalickú vápenatú soľ atorvastatínu, kde A znamená bežnú chrániacu skupinu alebo separované chrániace skupiny pre dihydroxyskupinu a B znamená chrániacu skupinu pre karboxylovú kyselinu. Vápenatá soľ atorvastatínu, látka známa pod chemickým názvom hemivápenatá soľ [(R-(R*,R*))]-2-(4-fluórfenyl)-b, d-dihydroxy-5-(1-metyl-etyl)-3-fenyl-4-[(fenylamino)karbonyl]-1H-pyrol-1-heptánovej kyseliny, je známa ako inhibítor HMB-CoA reduktázy a používa sa ako antihypercholesterolemikum. Atorvastatín sa obvykle pripravuje vo forme vápenatej soli, pretože táto forma umožňuje atorvastatín vhodne formulovať do farmaceutických formulácií na perorálne podanie. Vápenatá soľ atorvastatínu môže existovať v amorfnej forme alebo v jednej z kryštalických foriem Forma I, Forma II, Forma III a Forma IV. Vápenatá soľ atorvastatínu je látka, ktorá je veľmi slabo rozpustná vo vode a bolo zistené, že kryštalické formy sú horšie rozpustné ako amorfna forma, čo môže spôsobovať problémy pri biologickej dostupnosti atorvastatínu v tele.

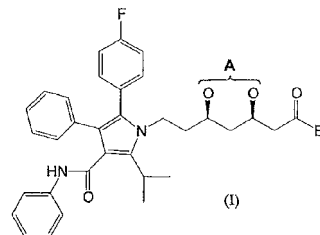

(I)

7 (51) C07D 209/12, A61K 31/404, A61P 43/00

(21) 604-2003

(22) 21.11.2001

(31) 0015158

(32) 22.11.2000

(33) FR

(71) SANOFI-SYNTHELABO, Paris, FR;

(72) Barth Francis, Saint-Georges d'Orques, FR; Congy Christian, Saint-Gely-du-Fesc, FR; Guillaumont Carole, Saint Quentin La Poterie, FR; Rinaldi Murielle, Saint-Georges-d'Orques, FR; Vasse Fabienne, Montpellier, FR; Vernhet Claude, Montpellier, FR;

(74) Chmelíková Jana, RNDr., Bratislava, SK;

(86) PCT/FR01/03665

(87) WO02/42269

(54) 3-Aroylindolové deriváty, spôsob ich prípravy, farmaceutická kompozícia s ich obsahom a ich použitie ako agonistov receptorov CB2

(57) Zlúčeniny všeobecného vzorca (I), spôsob ich prípravy a farmaceutické kompozície, ktoré tieto zlúčeniny obsahujú ako účinnú látku. Zlúčeniny podľa vynálezu sú agonisty kannabinoidných receptorov CB₂.

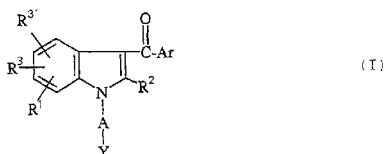

- 7 (51) **C07D 209/48, A61K 31/40, A61P 13/08**
(21) 805-2003
 (22) 29.11.2001
 (31) 1097/DEL/2000
 (32) 30.11.2000
 (33) IN
 (71) RANBAXY LABORATORIES LIMITED, New Delhi, IN;
 (72) Anand Nitya, Uttar Pradesh, IN; Jain Sanjay, Pune, IN; Sinha Neelima, Uttar Pradesh, IN; Chugh Anita, New Delhi, IN; Hegde Laxminarayan G., New Delhi, IN; Gupta Jang Bahadur, Gurgaon, Haryana, IN;
 (74) Guniš Jaroslav, Mgr., Bratislava 45, SK;
 (86) PCT/IB01/02261
 (87) WO02/44151
(54) 1,4-Disubstituované piperazínové deriváty využiteľné ako uro-selektívne α_1 -adrenoreceptorové blokátory
 (57) Opísané sú 1,4-disubstituované piperazínové deriváty vzorca (I), v ktorom A je priamy alebo rozvetvený C_1 - C_4 alkylový reťazec, R je 3-fenyl-2-propen-1-yl, benzyl, substituovaný benzyl, fenyl, mono- alebo disubstituovaná fenylová skupina a ich farmaceuticky prijateľné kyslé adičné soli s uro-selektívne α_1 -adrenoreceptor antagonistnou aktivitou vyššou ako pri skôr opísaných zlúčeninách. Zlúčeniny sú vhodné na výrobu liečiva na liečenie symptómov benígnej prostatickej hyperplázie (BPH). Opísaný je tiež spôsob prípravy uvedených zlúčenín, farmaceutické kompozície obsahujúce tieto zlúčeniny a použitie týchto zlúčenín.

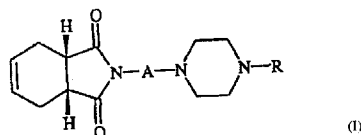

- 7 (51) **C07D 209/52, A61K 31/40**
(21) 1012-2003
 (22) 11.01.2002
 (31) 09/758 883
 (32) 11.01.2001
 (33) US
 (71) DOV PHARMACEUTICAL, INC., Hackensack, NJ, US;
 (72) Lippa Arnold Stan, Ridgewood, NJ, US; Epstein Joseph William, Monroe, NY, US;
 (74) Majlingová Marta, Ing., Bratislava, SK;
 (86) PCT/US02/00845
 (87) WO02/066427
(54) (+)-1-(3,4-Dichlórfenyl)-3-azabicyklo[3.1.0]hexán, farmaceutický prostriedok s jeho obsahom a jeho použitie
 (57) Opísaný je (+)-1-(3,4-dichlórfenyl)-3-azabicyklo[3.1.0]hexán a jeho farmaceuticky prijateľná soľ, farmaceutické prostriedky, ktoré ho obsahu-

jú alebo jeho farmaceuticky prijateľnú soľ, a ich použitie na výrobu liečiva na liečenie alebo prevenciu recidívy depresie, anxiózných porúch, porúch prijímania potravy alebo urinárnej inkontinencie. (+)-1-(3,4-Dichlórfenyl)-3-azabicyklo[3.1.0]hexán alebo jeho farmaceuticky prijateľná soľ sú výhodne v podstate bez svojho zodpovedajúceho (-)-enantioméru.

- 7 (51) **C07D 211/78, 211/72**
(21) 1046-2003
 (22) 21.12.2001
 (31) 101 02 944.6
 (32) 23.01.2001
 (33) DE
 (71) Merck Patent GmbH, Darmstadt, DE;
 (72) Crassier Heléne, Weiterstadt, DE; Eckert Uwe, Darmstadt, DE; Böttcher Henning, Darmstadt, DE; Bathe Andreas, Darmstadt, DE; Emmert Steffen, Weiterstadt, DE;
 (74) Bušová Eva, JUDr., Bratislava, SK;
 (86) PCT/EP01/15240
 (87) WO02/059092
(54) Spôsob prípravy (3-kyano-1H-indol-7-yl)(4-(4-fluórfenetyl)-piperazin-1-yl)metanónu a jeho solí
 (57) Opísaný je spôsob prípravy (3-kyano-1H-indol-7-yl)[4-(4-fluórfenetyl)-piperazin-1-yl]metanónu a jeho solí, pri ktorom sa formuluje indolester všeobecného vzorca (II), získaný formylester všeobecného vzorca (III) sa necháva reagovať s hydroxylamínom za získania derivátu oxímu všeobecného vzorca (IV), ktorý sa konvertuje na kyánindolester všeobecného vzorca (V), ktorý sa zmydelňuje za získania 3-kyán-1H-indol-7-karboxylovej kyseliny, ktorá sa necháva reagovať s 1-[2-(4-fluórfenyl)etyl]piperazínom alebo s jeho soľou, pričom R znamená vždy C_{1-6} alkyl alebo arylalkyl a získaná zásada vzorca (I) sa premení na svoju soľ spracovaním kyselinou.

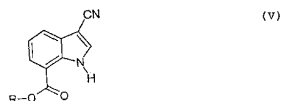
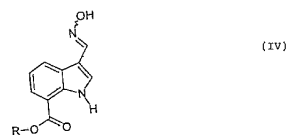
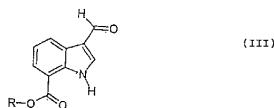
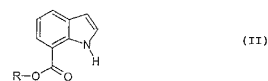

- 7 (51) **C07D 213/81, A61K 31/496**
(21) 194-2003
 (22) 18.07.2001
 (31) 100 35 908.6
 (32) 21.07.2000
 (33) DE

- (71) ZENTARIS AG, Frankfurt, DE;
 (72) Emig Peter, Bruchköbel, DE; Günther Eckhard, Maintal, DE; Schmidt Jürgen, Uhdlingen-Mühlhofen, DE; Kutscher Bernhard, Maintal, DE; Nickel Bernd, Mühlthal, DE; Storch Anita, Dietzenbach, DE;
 (74) Bušová Eva, JUDr., Bratislava, SK;
 (86) PCT/EP01/08262
 (87) WO02/008190
(54) Heteroarylové deriváty a ich použitie
 (57) Pyridínové deriváty všeobecného vzorca (1), spôsob ich prípravy a ich použitie na výrobu farmaceutických prípravkov na liečenie, napr. tumorov.

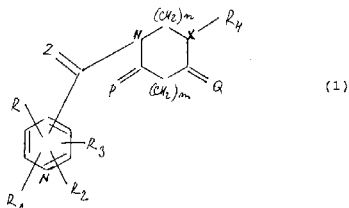
7 (51) C07D 237/04, 403/12, A61K 31/50, A61P 11/06

- (21) 866-2003**
 (22) 19.12.2001
 (31) 100 64 997.1
 (32) 23.12.2000
 (33) DE
 (71) Merck Patent GmbH, Darmstadt, DE;
 (72) Eggenweiler Hans-Michael, Darmstadt, DE; Wolf Michael, Darmstadt, DE; Beier Norbert, Reinheim, DE; Leibrock Joachim, Pfungstadt, DE; Gassen Michael, München, DE; Ehrling Thomas, Remscheid, DE;
 (74) Bušová Eva, JUDr., Bratislava, SK;
 (86) PCT/EP01/15070
 (87) WO02/051814

(54) Derivát benzoylpyridazínu, spôsob jeho prípravy, jeho použitie a farmaceutický prostriedok, ktorý ho obsahuje

- (57) Derivát benzoylpyridazínu všeobecného vzorca (I), kde R¹ a R² znamenajú od seba nezávisle H, OH, OR⁴, SR⁴, SOR⁴, SO₂R⁴ alebo Hal, alebo R¹ a R² spoločne znamenajú -O-CH₂-O-, R³ znamená Hal, skupinu OH, OA, NO₂, NH₂, NHA¹, NA¹A², CN, COOH, COA¹, CONH₂, CONHA¹, CONA¹A², NHCOA¹, NHSO₂A¹, NHCOA¹ a iné, R⁴ znamená A¹, C₃₋₇cykloalkyl, C₃₋₈alkylencykloalkyl alebo C₂₋₈alkenyl, A¹ a A² znamenajú od seba nezávisle C₁₋₁₂alkyl, prípadne substituovaný 1 až 5 F, Cl alebo OH, alebo A¹ a A² spolu znamenajú cykloalkyl alebo cykloalkylén s 3 až 7 členy v kruhu, pričom jedna alebo niekoľko CH₂ sú prípadne nahradené atómom S alebo O alebo -NH-, -NA¹-, -NCOA¹- alebo -NCOA¹-, X znamená atóm H alebo Hal, Hal znamená atóm F, Cl, Br alebo J a Q znamená C₁₋₁₅alkyl alebo C₁₋₁₅alkenyl, pričom I až 5 CH₂ je prípadne nahradený atómom O alebo S alebo -SO₂-, -CH(Hal)-, -C(Hal)₂-, -CHA¹-, -CA¹A²-, -NH- alebo -NA¹-, a jeho soli alebo solváty ako PDE IV inhibítory; spôsob jeho prípravy; medzi-produkty na jeho prípravu; jeho použitie a farmaceutický prostriedok, ktorý ho obsahuje.

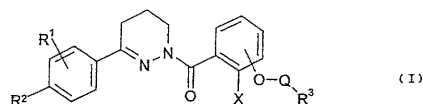
7 (51) C07D 237/14, 237/22, 237/32, 405/04, A61K 31/50, 31/501, 31/502, A61P 11/06

- (21) 1705-2002**
 (22) 01.06.2001
 (31) 00111795.1
 (32) 05.06.2000
 (33) EP
 (71) ALTANA Pharma AG, Konstanz, DE; ALTANA PHARMA BV, Zwanenburg, NL;
 (72) Hatzelmann Armin, Konstanz, DE; Bundschuh Daniela, Konstanz, DE; Eltze Manfred, Konstanz, DE; Sterk Geert Jan, Utrecht, NL; Van Der Laan Ivonne Johanna, Leidschendam, NL; Timmerman Hendrik, Oegstgeest, NL; Christiaans Johannes A. M., Utrecht, NL; Brundel Paulus Johannes Gaurerius, Amersfoort, NL;
 (74) Majlingová Marta, Ing., Bratislava, SK;
 (86) PCT/EP01/06230
 (87) WO01/94319

(54) Pyridazinónové zlúčeniny, farmaceutický prostriedok s ich obsahom a ich použitie

- (57) Pyridazinónové zlúčeniny všeobecného vzorca (I), ktoré sú účinnými bronchiálnymi terapeutikami; farmaceutické prostriedky, ktoré ich obsahujú ako účinnú látku, a ich medicínske použitie.

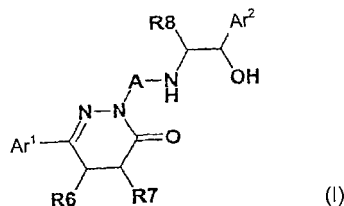
7 (51) C07D 307/68, 333/38, A61K 31/38, 31/34, A61P 9/06

- (21) 725-2003**
 (22) 29.11.2001
 (31) 100 61 876.6
 (32) 12.12.2000
 (33) DE
 (71) AVENTIS PHARMA DEUTSCHLAND GMBH, Frankfurt, DE;
 (72) Peukert Stefan, Frankfurt, DE; Brendel Joachim, Bad Vilbel, DE; Hemmerle Horst, Bad Soden, DE; Kleemann Heinz-Werner, Bischofsheim, DE;
 (74) Čechvalová Dagmar, Bratislava, SK;
 (86) PCT/EP01/13958
 (87) WO02/48131

(54) Arylované amidy furán- a tiofénkarboxylových kyselín, ich použitie a farmaceutické prostriedky, ktoré ich obsahujú

- (57) Opisujú sa arylované amidy furán- a tiofénkarboxylových kyselín všeobecných vzorcov (Ia) a (Ib) a farmaceutické prostriedky, ktoré ich obsahujú. Tieto zlúčeniny sú vhodné na použitie ako nové antiarytmiká, najmä na liečenie a prevenciu atriálnych arytmií, napr. atriálnych fibrilácií alebo atriálnych flutterov.

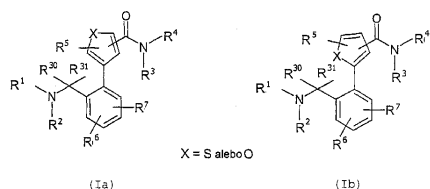
**7 (51) C07D 309/30****(21) 70-2003**

(22) 16.05.2002

(31) 401/MAS/01

(32) 18.05.2001

(33) IN

(71) AUROBINDO PHARMA LTD., Hyderabad, IN;

(72) Ramesh Dandala, Hyderabad, IN; Sonny Sebastian, Hyderabad, IN; Sanapureddy Jagan Mohan Reddy, Hyderabad, IN; Meenakshi Sunderam Sivakumaran, Hyderabad, IN;

(74) Kastler Anton, Bratislava, SK;

(86) PCT/IN02/00122

(87) WO02/094804

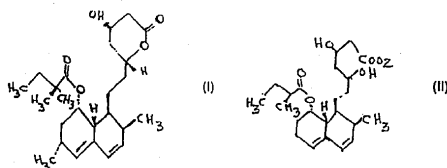
(54) Spôsob laktonizácie na výrobu simvastatínu(57) Opisuje sa spôsob výroby simvastatínu podľa vzorca (I), ktorý zahŕňa zahrievanie zmesi, konkrétne zmesi kyseliny alebo amónnej soli podľa vzorca (II), kde Z je H alebo NH₄ v organickom rozpúšťadle pri teplote 130 až 140 °C.**7 (51) C07D 309/30****(21) 69-2003**

(22) 16.05.2002

(31) 402/MAS/01

(32) 18.05.2001

(33) IN

(71) AUROBINDO PHARMA LTD., Hyderabad, IN;

(72) Ramesh Dandala, Hyderabad, IN; Sonny Sebastian, Hyderabad, IN; Dandala Subramanyam, Hyderabad, IN; Meenakshi Sunderam Sivakumaran, Hyderabad, IN;

(74) Kastler Anton, Bratislava, SK;

(86) PCT/IN02/00121

(87) WO02/094803

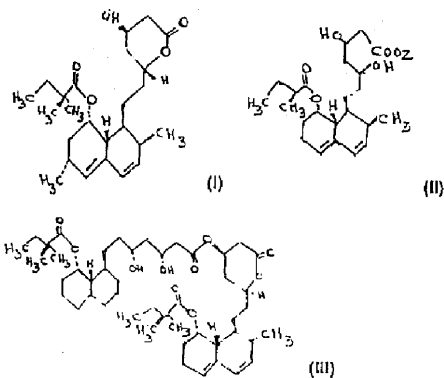
(54) Spôsob laktonizácie na výrobu veľmi čistého simvastatínu(57) Opisuje sa spôsob laktonizácie na výrobu veľmi čistého simvastatínu podľa vzorca (I), ktorý zahŕňa laktonizáciu zmesi podľa vzorca (II), kde Z je H alebo NH₄ v zmesi acetonitrilu (nitrilu kyseliny octovej) a ľadovej kyseliny octovej, aby vznikol bezvodý stav pri teplote 65-70 °C, pričom dimér prímiesi tvoreného podľa vzorca je menší než 0,1, potom je pridaná voda do reakčnej zmesi, čím vzniká simvastatín podľa vzorca (I) vyzrážaním z reakčnej zmesi.**7 (51) C07D 401/14, A61K 31/444, A61P 9/10****(21) 778-2003**

(22) 11.12.2001

(31) 100 64 402.3, 101 54 518.5

(32) 21.12.2000, 07.11.2001

(33) DE, DE

(71) AVENTIS PHARMA DEUTSCHLAND GMBH, Frankfurt, DE;

(72) Glombik Heiner, Hofheim, DE; Kramer Werner, Mainz-Laubenheim, DE; Flohr Stefanie, Eppstein, DE; Frick Wendelin, Hünstetten-Beuerbach, DE; Heuer Hubert, Schwabenheim, DE; Jaehne Gerhard, Frankfurt, DE; Lindenschmidt Andreas, Bad Soden, DE; Schaefer Hans-Ludwig, Hochheim, DE;

(74) Čechvalová Dagmar, Bratislava, SK;

(86) PCT/EP01/14533

(87) WO02/50060

(54) Difenylazetidínové deriváty a liečivo s ich obsahom a použitie týchto derivátov

(57) Opisujú sa difenylazetidínové všeobecného vzorca (I) a liečivo, ktoré ich obsahuje. Tieto zlúčeniny sú vhodné na použitie na liečenie porúch metabolizmu lipidov, napr. ako hypolipidemiká.

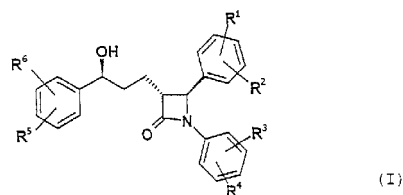
**7 (51) C07D 403/10****(21) 72-2003**

(22) 20.11.2001

(31) 403/MAS/01

(32) 18.05.2001

(33) IN

(71) AUROBINDO PHARMA LTD., Hyderabad, IN;

(72) Ramashankar, Hyderabad, IN; Reddy Ravinder Vennapu, Hyderabad, IN; Sivakumaran Meenakshi Sunderam, Hyderabad, IN; Handa Vijay Kumar, Hyderabad, IN;

(74) Kastler Anton, Bratislava, SK;

(86) PCT/IN01/00205

(87) WO02/094816

- (54) **Spôsob prípravy kryštalického losartanu draselného**
 (57) Je opísaný spôsob prípravy kryštalického losartanu draselného podľa vzorca (I), ktorý zahrnuje i) reakčnú zmes podľa vzorca (I), kde „R“ predstavuje vodíkové alebo trifenylnetylové (tritylové) ochranné zoskupenie s hydroxydom draselným v liehu a ii) zhutnenie pod zníženým tlakom na odstránenie liehu a iii) prídanie protirozpúšťadla na odlúčenie losartanu draselného.

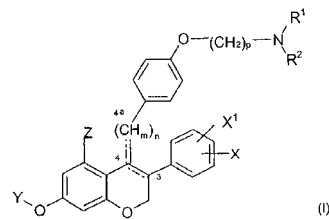

- 7 (51) **C07D 405/12, 409/12, 409/14, 401/12, 403/12, 405/14, 239/36, A61K 31/505, 31/38 // (C07D 405/12, 317:00, 239:00) (C07D 409/12, 233:00, 239:00) (C07D 409/14, 333:00, 317:00, 239:00) (C07D 405/12, 307:00, 239:00) (C07D 409/14, 333:00, 239:00, 213:00)**
 (21) **1034-2002**
 (22) 30.01.2001
 (31) 60/179 282
 (32) 31.01.2000
 (33) US
 (71) Pfizer Products Inc., Groton, CT, US;
 (72) Chambers Robert James, Groton, CT, US; Magee Thomas Victor, Groton, CT, US; Marfat Anthony, Groton, CT, US;
 (74) Bušová Eva, JUDr., Bratislava, SK;
 (86) PCT/IB01/00125
 (87) WO01/57025
 (54) **Pyrimidínkarboxamidy užitočné ako selektívne inhibítory izozymov PDE4**
 (57) Zlúčeniny všeobecného vzorca (1.0.0) a farmaceutické kompozície na ich báze užitočné pri liečení zápalových, respiračných a alergických chorôb a stavov, najmä astmy; chronickej obštrukčnej choroby pľúc (COPD) ako chronickej bronchitídy, emfyzému a bronchiektázy; chronickej rinitídy a chronickej sinusitídy.

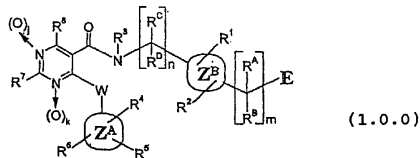

- 7 (51) **C07D 405/12, 311/58, A61K 31/453, A61P 5/32**
 (21) **939-2003**
 (22) 21.01.2002
 (31) 01101521.1, 01118682.2
 (32) 24.01.2001, 03.08.2001
 (33) EP, EP
 (71) CHIESI FARMACEUTICI S. P. A., Parma, IT;
 (72) Delcanale Maurizio, Parma, IT; Amari Gabriele, Parma, IT; Armani Elisabetta, Parma, IT; Civelli Maurizio, Parma, IT; Galbiati Elisabetta, Parma, IT;
 (74) Majlingová Marta, Ing., Bratislava, SK;
 (86) PCT/EP02/00567
 (87) WO02/059113
 (54) **2H-1-Benzopyránové deriváty, farmaceutické prostriedky s ich obsahom a ich použitie**
 (57) 2H-1-Benzopyránové deriváty všeobecného vzorca (I), substituenty, ktorého sú uvedené v opise, a patentových nárokoch, farmaceutické prostriedky s ich obsahom a ich použitie na prevenciu a liečenie postmenopauzových patológií.

- 7 (51) **C07D 417/12, A61K 31/44, A61P 3/00**
 (21) **263-2003**
 (22) 05.09.2001
 (31) 0021865.1
 (32) 06.09.2000
 (33) GB
 (71) SMITHKLINE BEECHAM P. L. C., Brentford, Middlesex, GB;
 (72) Craig Andrew Simon, Tonbridge, Kent, GB; Millan Michael, Tonbridge, Kent, GB;
 (74) Bušová Eva, JUDr., Bratislava, SK;
 (86) PCT/GB01/03991
 (87) WO02/20519
 (54) **Hydrochloridová soľ 5-[4-[2-(N-metyl-N-(2-pyridyl)amino)etoxy]benzyl]tiazolidín-2,4-diónu**
 (57) Je opísaná zlúčenina, hydrochloridová soľ 5-[4-[2-N-metyl-N(2-pyridyl)amino)-etoxy]benzyl]-tiazolidín-2,4-diónu, spôsob prípravy tejto zlúčeniny, farmaceutická kompozícia obsahujúca uvedenú zlúčeninu a použitie tejto zlúčeniny v lekárstve.

- 7 (51) **C07D 471/00**
 (21) **1713-2002**
 (22) 03.05.2001
 (31) 60/204 646
 (32) 17.05.2000
 (33) US
 (71) ORTHO-MCNEIL PHARMACEUTICAL, INC., Raritan, NJ, US;
 (72) Sui Zhihua, Flemington, NJ, US; Macielag Mark J., Banchburg, NJ, US; Guan Jihua, Raritan, NJ, US; Jiang Weiqin, Bridgewater, NJ, US; Lanter James C., Flemington, NJ, US;
 (74) Bušová Eva, JUDr., Bratislava, SK;
 (86) PCT/US01/14391
 (87) WO01/87882
 (54) **Substituované pyrolopyridinónové deriváty použiteľné ako inhibítory fosfodiesterázy**
 (57) Sú opísané pyrolopyridinónové deriváty vzorca (I) alebo (II), farmaceutické prípravky obsahujúce tieto zlúčeniny a ich použitie na liečbu sexuálnej dysfunkcie.

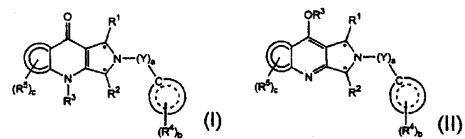

7 (51) C07D 471/04, A61K 31/437, A61P 35/00, 31/12
// (C07D 471/04, 235:00, 221:00)

- (21) 711-2003
(22) 06.12.2001
(31) 60/254 218
(32) 08.12.2000
(33) US
(71) 3M INNOVATIVE PROPERTIES COMPANY, Saint Paul, MN, US;
(72) Crooks Stephen L., Mahtomedi, MN, US; Griesgraber George W., Eagan, MN, US; Heppner Philip D., Woodbury, MN, US; Merrill Bryon A., River Falls, WI, US; Roberts Ralph R., Cottage Grove, MN, US; WEI Ai-Ping, Woodbury, MN, US;
(74) ROTT, RŮŽIČKA & GUTTMANN, v. o. s., Bratislava, SK;
(86) PCT/US01/46582
(87) WO02/46190
(54) **Imidazochinolínový substituované sulfónamidovými étermi**
(57) Imidazochinolínové zlúčeniny všeobecného vzorca (I), ktoré majú éterovú a sulfónamidovú alebo sulfamidovú funkčnú skupinu v polohe 1, ako účinné modifikátory imunitnej odpovede. Opísané zlúčeniny a prípravky môžu indukovať biosyntézu rôznych cytokínov a sú účinné pri liečení rôznych stavov, vrátane vírusových ochorení a neoplastických ochorení.

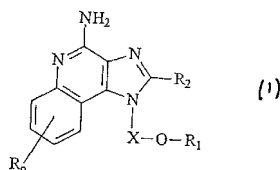

7 (51) C07D 471/04, A61K 31/437, A61P 31/12, 35/00
// (C07D 471/04, 235:00, 221:00)

- (21) 684-2003
(22) 06.12.2001
(31) 60/254 218
(32) 08.12.2000
(33) US
(71) 3M INNOVATIVE PROPERTIES COMPANY, Saint Paul, MN, US;
(72) Charles Leslie J., Hudson, WI, US; Dellaria Joseph F., Woodbury, MN, US; Heppner Philip D., Woodbury, MN, US; Merrill Bryon A., River Falls, WI, US; Mickelson John W., Mattawan, MI, US;
(74) ROTT, RŮŽIČKA & GUTTMANN, v. o. s., Bratislava, SK;
(86) PCT/US01/46581
(87) WO02/046189
(54) **Arylom a éterom substituované imidazochinolíny**
(57) Imidazochinolínové a tetrahydroimidazochinolínové zlúčeniny, ktoré obsahujú éterovú a aryllovú alebo alkenylovú funkčnú skupinu v polohe 1 a sú vhodné ako modifikátory imunitnej odpovede. Opísané zlúčeniny alebo kompozície môžu indukovať biosyntézu rôznych cytokínov a sú vhodné pri liečbe rôznych stavov vrátane vírusových ochorení a neoplastických ochorení.

7 (51) C07D 487/14, A61K 31/505, A61P 9/00

- (21) 655-2003
(22) 30.11.2001
(31) 60/250 658
(32) 01.12.2000
(33) US
(71) BIOGEN, INC., Cambridge, MA, US;
(72) Lin Ko-Chung, Lexington, MA, US; Vu Chi, Arlington, MA, US;
(74) Čechvalová Dagmar, Bratislava, SK;
(86) PCT/US01/44991
(87) WO02/44182
(54) **Kondenzované purínové deriváty, ich použitie ako antagonisty A1 adenosínového receptora a spôsob ich prípravy**
(57) Opísané zlúčeniny predstavujú antagonisty typu A₁ adenosínových receptorov. Tieto zlúčeniny sú užitočné pri liečení rôznych ochorení a porúch zahŕňajúcich systémovú hypertenziu, renálne zlyhanie, diabetes, astmu, edémové stavy, kongestívne zlyhanie srdca a renálnu dysfunkciu.

7 (51) C07H 17/00

- (21) 1211-2003
(22) 27.02.2002
(31) P20010146A
(32) 28.02.2001
(33) HR
(71) PLIVA d. d., Zagreb, HR;
(72) Kujundžić Nedjeljko, Zagreb, HR; Bukvić Krajačić Mirjana, Zagreb, HR; Dumić Miljenko, Zagreb, HR; Hasenohrl Andrea, Zagreb, HR;
(74) PATENTSERVIS BRATISLAVA, a. s., Bratislava, SK;
(86) PCT/HR02/00010
(87) WO02/068438
(54) **9a-N-[N'-(fenylsulfonyl)karbamoyl]ové deriváty 9-deoxo-9-dihydro-9A-aza-9A-homoerytromycínu A a 5-O-dezosaminyl-9-deoxo-9-dihydro-9a-aza-9a-homoerytronolidu A**
(57) Opísané sú deriváty semisyntetických makrolidových antibiotík skupiny azalidov všeobecného vzorca (I), v ktorom R¹ znamená atóm vodíka, alkyl s 1 až 4 atómami uhlíka alebo atóm halogénu a R znamená atóm vodíka alebo kladinozylovú skupinu, ich farmaceuticky prijateľné adičné soli s anorganickými alebo organickými kyselinami, medziprodukty a spôsoby ich výroby, spôsob výroby farmaceutických prostriedkov a aj použitie farmaceutických prostriedkov na výrobu liečiva na liečbu bakteriálnych infekcií.

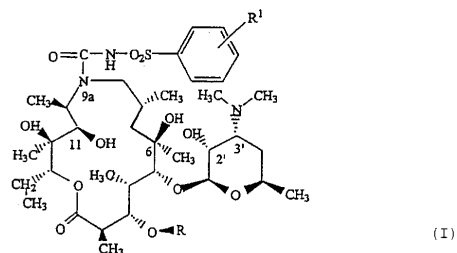

7 (51) C07H 19/14, A61K 31/7064, A61P 31/14

(21) 932-2003

(22) 18.01.2002

(31) 60/263 313, 60/282 069, 60/299 320, 60/344 528

(32) 22.01.2001, 06.04.2001, 19.06.2001, 25.10.2001

(33) US, US, US, US

(71) MERCK & CO., INC., Rahway, NJ, US; ISIS PHARMACEUTICALS, INC., Carlsbad, CA, US;

(72) Carroll Steven S., Rahway, NJ, US; MacCoss Malcolm, Rahway, NJ, US; Olsen David B., Rahway, NJ, US; Bhat Balkrishen, Carlsbad, CA, US; Bhat Neelima, Carlsbad, CA, US; Cook Phillip Dan, Carlsbad, CA, US; Eldrup Anne B., Carlsbad, CA, US; Prakash Thazha P., Carlsbad, CA, US; Prhavic Marija, Carlsbad, CA, US; Song Quanlai, Carlsbad, CA, US;

(74) Majlingová Marta, Ing., Bratislava, SK;

(86) PCT/US02/03086

(87) WO02/057287

(54) Nukleozidové deriváty, farmaceutický prostriedok s ich obsahom a ich použitie

(57) Opísané sú nukleozidové deriváty všeobecného vzorca (I) alebo ich farmaceuticky prijateľné soli, ktoré sú inhibítormi RNA vírusovej polymerázy závislej na RNA a inhibítormi RNA vírusovej replikácie závislej na RNA a sú vhodné na liečenie RNA infekcie závislej na RNA. Sú zvlášť vhodné ako inhibítory NS5B polymerázy vírusu hepatitídy C (HCV), ako inhibítory HCV replikácie a/alebo na liečenie infekcie hepatitídy C. Opísané sú tiež farmaceutické prostriedky, ktoré obsahujú nukleozidové zlúčeniny samotné alebo v kombinácii s ďalším terapeutikom účinným proti RNA vírusovej infekcii závislej na RNA, najmä HCV infekcii, ako aj použitie nukleozidových derivátov na inhibíciu RNA polymerázy závislej na RNA, inhibíciu RNA vírusovej replikácie závislej na RNA a/alebo na liečenie RNA vírusovej infekcie.

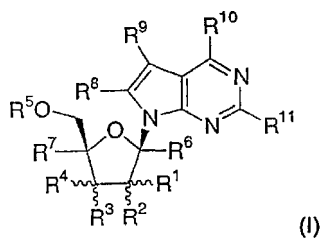

7 (51) C07J 1/00, A61K 31/565, A61P 5/26

(21) 954-2003

(22) 24.01.2002

(31) 101 04 327.9

(32) 24.01.2001

(33) DE

(71) SCHERING AKTIENGESELLSCHAFT, Berlin, DE;

(72) Bohlmann Rolf, Berlin, DE; Künzer Hermann, Berlin, DE; Nubbemeyer Reinhard, Berlin, DE; Zopf Dieter, Berlin, DE;

(74) Čechvalová Dagmar, Bratislava, SK;

(86) PCT/EP02/00722

(87) WO02/059139

(54) 11β-Halogénsubstituované steroidy, ich výroba a použitie na výrobu farmaceutických činidiel a farmaceutických prípravkov obsahujúcich 11β-halogénsubstituované steroidy

(57) Opísané sú steroidy všeobecného vzorca (I), kde R¹¹ je halogén a X-Y-Z reprezentuje skupinu jednej z dvoch štruktúr CH=C-C alebo CH₂-C=C, ako aj spôsob prípravy týchto zlúčenín, ich použitie na prípravu farmaceutických prostriedkov a farmaceutické prostriedky, ktoré obsahujú 11β-halogénsubstituované steroidy.

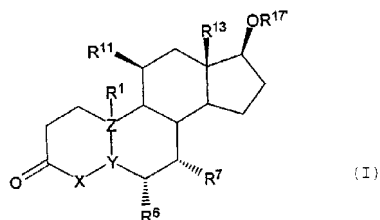

7 (51) C07K 14/47, A61P 27/02, A61K 31/14

(21) 890-2003

(22) 15.12.2000

(71) SIGMA-TAU INDUSTRIE FARMACEUTICHE RIUNITE S.P.A., Rome, IT;

(72) Calvani Menotti, Rome, IT;

(74) PATENTSERVIS BRATISLAVA, a. s., Bratislava, SK;

(86) PCT/IT00/00520

(87) WO02/48190

(54) Použitie L-carnitínu ako stabilizačného činidla proteínov

(57) Je opísaná stabilizácia proteínov použitím L-carnitínu alebo jeho soli, hlavne jej terapeutické aspekty. L-carnitín je užitočné činidlo na stabilizáciu proteínov, napr. na ochranu chaperónovej aktivity a v zvlášť priaznivom aspekte je pri proteínoch použitý v oblasti medicíny, napr. na zachovanie aktivity zmenených chaperónových proteínov. L-carnitín je použitý na prípravu lieku na liečbu ochorení v dôsledku zmenených chaperónových proteínov, ako sú očné ochorenia, najmä katarakta.

7 (51) C08F 4/642, 4/646, 4/649, 210/16

(21) 792-2003

(22) 16.11.2001

(31) 60/256 744, 09/998 855

(32) 19.12.2000, 15.11.2001

(33) US, US

(71) UNIVATION TECHNOLOGIES, LLC, Houston, TX, US;

(72) Agapiou Agapios Kyriacos, Humble, TX, US; Kuo Chi-I, Humble, TX, US; Glowczski David M., Baytown, TX, US; Ackerman Steven K., Baytown, TX, US;

(74) Hörmann Tomáš, Ing., Bratislava, SK;

(86) PCT/US01/43795

(87) WO02/50132

(54) Katalytická kompozícia a spôsoby jej prípravy a jej použitie v polymerizačnom procese

(57) Katalytická kompozícia obsahuje polymerizačný katalyzátor a aspoň jedno gélovacie činidlo. Spôsob výroby zahŕňa formovanie polymerizačného katalyzátora a prídanie aspoň jedného gélovacie-

ho činidla. Kompozícia sa používa v polymerizácii olefinov. Polymerizačný katalytický systém je výhodne nanosený na nosiči.

7 (51) C08L 23/00

(21) **524-2000**

(22) 10.04.2000

(71) Výskumný ústav chemických vlákien, a.s., Svit, SK;

(72) Staruch Radoslav, Ing., Svit, SK; Brejka Ondrej, Ing., Poprad, SK; Mezovský Milan, Svit, SK;

(74) Rzymanová Kamila, Ing., Poprad, SK;

(54) Koncentráty farbiacích prostriedkov na farbenie polyesterových textilných vlákien

(57) Koncentráty pozostávajú z 15 až 30 % hmotn. farbiacích prostriedkov a 85 až 70 % hmotn. zmesi polymérneho nosiča, pričom farbiace prostriedky tvorí zmes sadzí a farbív rozpustných v polyesteri v pomere 3:1 až 5:1 a zmes polymérneho nosiča tvorí polyalkyléntereftalát, prísady na reguláciu viskozity taveniny koncentráta, klzné činidlá a stabilizátory.

7 (51) C08L 23/10, C08K 5/20

(21) **681-2003**

(22) 27.11.2001

(31) 60/251 396

(32) 06.12.2000

(33) US

(71) CIBA SPECIALTY CHEMICALS HOLDING INC., Basel, CH;

(72) Schmidt Hans-Werner, Bayreuth, DE; Smith Paul, Zürich, CH; Blomenhofer Markus, Bayreuth, DE;

(74) Čechvalová Dagmar, Bratislava, SK;

(86) PCT/EP01/13791

(87) WO02/46300

(54) Polypropylénová kompozícia a spôsob jej prípravy

(57) Polypropylénová kompozícia obsahuje ako zložky a) kryštalizovateľný polypropylénový homopolymér, náhodný kopolymér, sriedavý alebo segmentovaný kopolymér, blokovaný kopolymér a zmes polypropylénu s iným syntetickým polymérom a b) 0,001 až 5 %, vzhľadom na hmotnosť zložky a) špecifického derivátu kyseliny trimesovej.

7 (51) C10G 29/20, 29/22, 29/24, 17/02, C01B 15/01

(21) **251-2003**

(22) 03.08.2001

(31) 09/654 016

(32) 01.09.2000

(33) US

(71) UNIPURE CORPORATION, Houston, TX, US;

(72) Rappas Alkis S., Kingwood, TX, US; Nero Vincent P., Katy, TX, US; Decanto Stephen J., Katy, TX, US;

(74) Bezák Marián, Ing., Bratislava, SK;

(86) PCT/US01/41554

(87) WO02/18518

(54) Spôsob odstraňovania malých množstiev organickej síry z uhl'ovodíkových palív

(57) Spôsob odsírenia palív ako je motorová nafta a podobných ropných produktov z dôvodu zníže-

nia obsahu síry na rozsah od 2 do 15 ppm síry. Palivo s obsahom síry sa pri ľahko zvýšených teplotách uvádza do kontaktu s oxidačným/extrakčným roztokom kyseliny mravčej, malým množstvom peroxidu vodíka a nie viac ako 25 % hmotn. vody.

7 (51) C10L 1/02, 1/24, 1/30, 1/08

(21) **1154-2000**

(22) 31.07.2000

(71) PETROCHEMA, a. s., Nemecká, SK;

(72) Mráz Jozef, Ing., Brezno, SK; Švantner Ľubomír, Ing., Brezno, SK; Kováčik Miloš, Brezno, SK;

(74) Litváková Edita, Ing., Ivanka pri Dunaji, SK;

(54) Zmesné biologicky rozložiteľné palivo do vznetrových motorov

(57) Palivo obsahuje 30 až 100 % hmotn. alkylestero-
v masných kyselín, 0 až 70 % hmotn. alifatických
uhl'ovodíkov s počtom atómov uhlíka v molekule
9 až 20, 0 až 70 % hmotn. frakcie stredného ní-
zkosírneho destilátu s predestilovaným podielom
do 250 °C max. 65 % obj. a predestilovaným po-
dielom do 370 °C min. 95 % obj. a obsahom síry
max. 0,05 % hmotn. a 0,005 až 5 % detergentnej
prísady na báze zmesi sodno-draselných mydiel
kyseliny olejovej a sodných, a vápenatých sulfo-
nátov.

7 (51) C11B 1/10, 3/06, C11C 3/02

(21) **1229-2000**

(22) 16.08.2000

(71) Cvengroš Ján, doc. Ing., CSc., Bratislava, SK; Hóka Csaba, Ing., Bratislava, SK; Molnár Štefan, Ing., Modrany, SK;

(72) Cvengroš Ján, doc. Ing., CSc., Bratislava, SK; Hóka Csaba, Ing., Bratislava, SK; Molnár Štefan, Ing., Modrany, SK;

(54) Spôsob úpravy rastlinných olejov a živočíšnych tukov

(57) Spôsob úpravy rastlinných olejov alebo živočíš-
nych tukov pred ich transesterifikáciou metano-
lom na metylestery vyšších masných kyselín
spočíva v tom, že sa rastlinné oleje alebo živo-
číšne tuky s číslom kyslosti 3 až 15 mg KOH/g
extrahujú glycerolovou fázou získanou pri alka-
licky katalyzovanej transesterifikácii rastlinných
olejov alebo živočíšnych tukov v predchádzajú-
cej operácii.

7 (51) C12P 7/42, 13/06 // (C12P 7/42, C12R 1:125) (C12P 13/06, C12R 1:125)

(21) **902-2003**

(22) 19.01.2002

(31) 60/262 995

(32) 19.01.2001

(33) US

(71) BASF AKTIENGESELLSCHAFT, Ludwigsha-
fen, DE;

(72) Hermann Theron, Kinnelon, NJ, US; Patterson Thomas A., North Attleboro, MA, US; Pero Janice G., Lexington, MA, US; Yocum Rogers R., Lexington, MA, US; Baldenius Kai-Uwe, Lud-
wigshafen, DE; Beck Christine, Mannheim, DE;

(74) Žovicová Viera, Mgr., Bratislava, SK;

(86) PCT/US02/01842

(87) WO02/057474

(54) Spôsob zvýšenia produkcie pantotenátu

(57) Sú opísané spôsoby produkcie pantoátu a pantotenátu s využitím mikroorganizmov, ktoré majú modifikované aktivity pantotenátového biosyntetického enzýmu. Predovšetkým sú uvedené spôsoby zníženia tvorby vedľajšieho produktu a zvýšenia výťažkov a čistoty požadovaného produktu. Opísané sú tiež rekombinantné mikroorganizmy a podmienky kultivácie, ako aj kompozície produkované s použitím takýchto mikroorganizmov.

stavenie polohy spodnej časti (31) vzhľadom na kovový pás (1).

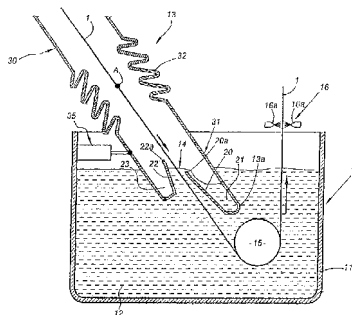

7 (51) C12P 13/02, 13/04, C07C 235/12

(21) 1097-2003

(22) 11.03.2002

(31) 60/274 455

(32) 09.03.2001

(33) US

(71) BASF AKTIENGESELLSCHAFT, Ludwigshafen, DE;

(72) Beck Christine, Mannheim, DE; Harz Hans-Peter, Dudenhofen, DE;

(74) Žovicová Viera, Mgr., Bratislava, SK;

(86) PCT/IB02/01982

(87) WO02/072857

(54) Spôsob zvýšenia produkcie pantotenátu

(57) Sú uvedené spôsoby produkcie kompozícií pantotenátu, založené na kultivácii mikroorganizmov, tak, že sa produkujú kompozície pantotenátu, ktoré sa dajú sušiť rozprašovaním. Opísané sú tiež kompozície pantotenátu produkované s použitím vyššie uvedených spôsobov.

7 (51) C23C 2/30, 2/06, H01L 27/02

(21) 777-2003

(22) 23.11.2001

(31) 00125668.4

(32) 23.11.2000

(33) EP

(71) GALVA POWER GROUP N. V., Halen, BE;

(72) Warichet David, Bruxelles, BE; Van Herck Karel, Mechelen, BE; Van Lierde André, Brixelles, BE; Gérardin Nathalie, Louvain-la-Neuve, BE; Matthijs Edward, Wetteren, BE;

(74) Čechvalová Dagmar, Bratislava, SK;

(86) PCT/EP01/13671

(87) WO02/42512

(54) Tavivo a spôsob zinkovania ponorom

(57) Tavivo na zinkovanie ponorom obsahuje od 60 do 80 % hmotnostných chloridu zinočnatého, 7 až 20 % hmotnostných chloridu amónneho, 2 až 20 % hmotnostných činidla modifikujúceho tekutosť obsahujúceho aspoň jeden alkalický kov alebo kov alkalických zemín, 0,1 až 5 % hmotnostných aspoň jednej z nasledujúcich zlúčenín: chlorid nikelnatý, chlorid kobaltnatý, chlorid manganatý a 0,1 až 1,5 % hmotnostných aspoň jednej z nasledujúcich zlúčenín: chlorid olovnatý, chlorid cínatý, chlorid bizmutitý, chlorid antimónitý.

7 (51) C23C 2/00

(21) 510-2003

(22) 07.11.2001

(31) 00/14482

(32) 10.11.2000

(33) FR

(71) SOLLAC, Puteaux, FR;

(72) Dauchelle Didier, Creil, FR; Baudin Hugues, Tetteghem, FR; Lucas Patrice, Lyon, FR; Gacher Laurent, Sarreguemines, FR; Prigent Yves, Roberval, FR;

(74) Tomeš Pavol, Ing., Bratislava, SK;

(86) PCT/FR01/03454

(87) WO02/38823

(54) Zariadenie na pokovovanie kovového pásu ponorom

(57) Riešenie sa týka zariadenia na pokovovanie kovového pásu (1) ponorom spojitým spôsobom. Toto zariadenie obsahuje nádrž (11), ktorá obsahuje kúpeľ (12) s roztaveným kovom, a krycie puzdro (13) na posun kovového pásu (1), pričom spodná časť (13a) krycieho puzdra (13) je predĺžená pomocou aspoň dvoch vnútorných stien (20; 22), z ktorých každá sa nachádza na jednej strane pásu (1) a ktoré ubiehajú smerom k povrchu kovového kúpeľa (12), na vytvorenie aspoň dvoch oddelených sekcií (21; 23) na odoberanie častíc kovových oxidov a vzájomných kovových zlúčenín. Krycie puzdro (13) obsahuje pevnú hornú časť (30) a pohyblivú spodnú časť (31), ktoré sú vzájomne spojené pomocou deformovateľného prvku (32), a polohovacie zariadenie (35) na na-

7 (51) C23F 13/00

(21) 570-2003

(22) 17.10.2001

(31) 60/241 225, 09/761 387

(32) 18.10.2000, 16.01.2001

(33) US, US

(71) COR/SCI LLC, Beachwood, OH, US;

(72) Lyublinski Efim Ya, Beachwood, OH, US;

(74) Žovicová Viera, Mgr., Bratislava, SK;

(86) PCT/US01/32349

(87) WO02/33147

(54) Katodická ochrana vystuženého betónu impregnovaným inhibítorom korózie

(57) Oceľou vystužená štruktúra (1) zásobovaná vodným roztokom inhibítora (8) pre štruktúru je ďalej ochránená proti skaze aplikovaním katodického prúdu; štruktúra (1) je výhodne kontinuálne v kúpeli inhibítora (8); tok prvého priloženého prúdu sa udržiava, kým nie je pomerne konštantný na úrovni aspoň polovičnej oproti úrovni, na ktorej bol prvý priložený prúd zapnutý. Koncentrácia iónov sa sníma meraním toku prúdu pri

udržiavajú zvoleného napätia. Roztok inhibítora (8) možno použiť v spojení s elektroosmotickým prúdom na zavádzanie iónov do betónu a smerom k oceli; toto možno urobiť pred aplikovaním katodického priloženého prúdu alebo súbežne s ním poskytnutím sekundárnych elektród (6, 7). Programovateľný ovládač v batérii prepína z jedného režimu dodávky na iný, keď spotreba prúdu meraná na základe prúdovej hustoty stúpne na nevhodnú hodnotu.

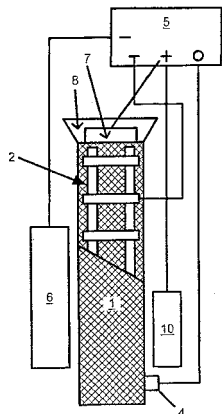

7 (51) C23F 13/00

(21) 569-2003

(22) 17.10.2001

(31) 60/241 232, 09/761 388

(32) 18.10.2000, 16.01.2001

(33) US, US

(71) COR/SCI LLC, Beachwood, OH, US;

(72) Lyublinski Efim Ya, Beachwood, OH, US;

(74) Žovicová Viera, Mgr., Bratislava, SK;

(86) PCT/US01/32360

(87) WO02/33148

(54) Katodická ochrana ocele vo vystuženom betóne elektroosmotickým pôsobením

(57) Skombinovanie elektroosmotického jednosmerného prúdu (EP) aplikovaného pri menej ako 1 mA/Mcm^3 s anódou (8) umiestnenou v susedstve vonkajšieho povrchu vystuženého betónu (1) nasiaknutého v podstate neutrálnym roztokom soli účinne ochudobňuje korozívne anióny v betóne, aj keď je jednosmerný prúd v rozmedzí od $0,01 \text{ mA}$ do menej ako 1 mA a pri napätí menej ako 100 V . Ďalej pri použití takého elektroosmotického ošetrovania ako prvého ošetrovania a urýchlene nasledujúcej katodickej ochrany sa zisťuje, že prúdová hustota CP potrebná na katodickú ochranu je neočakávane znížená a pri spojení s nízkymi inštaláčnymi a prevádzkovými nákladmi nového systému je zlepšenie účinnosti konvenčného systému katodickej ochrany 3- až 30-násobné. Oba procesy možno prevádzkovať spolu bez toho, aby jeden obvod interferoval s druhým.

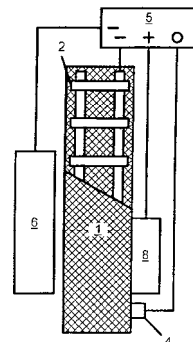

Trieda F

7 (51) F03D 3/06

(21) 795-2003

(22) 14.11.2001

(31) P-01-02

(32) 05.01.2001

(33) LV

(71) LATEKOLS SIA, Riga, LV;

(72) Nikitins Leonids, Riga, LV; Stecurins Mihails, Riga, LV; Scerbina Aleksandrs, Riga, LV;

(74) PATENTSERVIS BRATISLAVA, a. s., Bratislava, SK;

(86) PCT/LV01/00008

(87) WO02/053908

(54) Veterná turbína s vertikálnou osou

(57) Opisujú sa otáčavé veterné motory, ktoré sa používajú vo veterných elektrických generátoroch alebo v zariadeniach na premenu veternej energie na elektrickú energiu. Zvýšenie účinnosti, výkonu veterného motora a zlepšenie štartovacej akcelerácie rotora závisí od konštrukcie veterného motora, ktorý obsahuje rotor (1) s výkonnými prvkami, ktoré sú v tvare dvoch symetricky usporiadaných blokov (2) a (3) aerodynamickej kaskády, každý blok obsahuje štyri lopatky vo forme turbínového usporiadania lopatiek. Bloky (2) a (3) aerodynamickej kaskády sú namontované na vertikálnom hriadeľi (5). Kaskádovito usporiadané profily lopatiek (4) sú v tvare podzvukových aerodynamických profilov. Parametre kaskádových lopatkových profilov v turbínovom usporiadaní majú nasledujúce hodnoty: stúpanie lopatky $0,5 <i> b </i>$; montážny uhol kaskádového bloku 0° ; sklon kaskádovej lopatky $0,5 <i> b </i>$; hodnota faktora zatienenia $\leq 0,5$; kde $<i> b </i>$ je hodnota tetivy profilu lopatky.

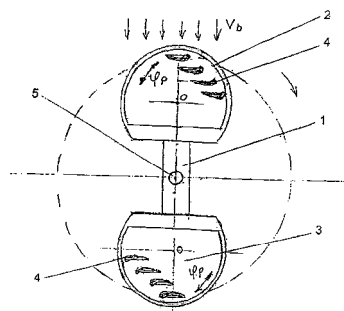

7 (51) **F16B 13/14**

(21) **1152-2003**

(22) 16.01.2002

(31) 201 05 013.7

(32) 22.03.2001

(33) DE

(71) fischerwerke Artur Fischer GmbH & Co. KG, Waldachtal, DE;

(72) Assadi Amir, Emmendingen, DE; Schneider Steffen, Freudenstadt, DE; Griesbaum Gebhard, Emmendingen, DE; Heizmann Rainer, Emmendingen, DE; Schmidt Clemens, Denzlingen, DE;

(74) Hörmann Tomáš, Ing., Bratislava, SK;

(86) PCT/EP02/00355

(87) WO02/077464

(54) **Kotvové puzdro na vstrekové upevňovanie**

(57) Opísané je kotvové puzdro (siet'ové puzdro 10) na vstrekové upevňovanie nezobrazenej kotvovej tyče (20) v nezobrazenom vývrte v murive. Kotvové puzdro (10) je smerom dovnútra vybavené stojacimi opornými rebrami (18) na kotvovú tyč (20) a oporné rebrá (18) sú upravené namiesto radiálne, v smeroch tetivy. Oporné rebrá (18) držia kotvovú tyč (20) koaxiálne v kotvovom puzdre (10) a umožňujú pretvorením prispôbienie priemeru. Uskutočnením oporných rebier (18) v smeroch tetivy sa môžu oporné rebrá (18) ľahšie tlačiť k strane a umožňujú veľké prispôbienie priemeru.

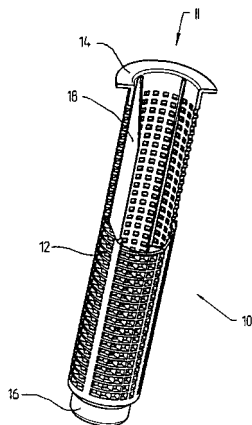

7 (51) **F16C 19/28**

(21) **748-2002**

(22) 28.05.2002

(71) Jakubík Rudolf, Ing., Žilina, SK;

(72) Jakubík Rudolf, Ing., Žilina, SK;

(74) Holakovský Štefan, Ing., Bratislava, SK;

(54) **Valivové ložisko dvojradové**

(57) Valivé ložisko je zložené z vnútorného krúžku (1), vonkajšieho krúžku (3), valivých telies (2), ktoré sú osadené v zahĺbeniach vnútorného a vonkajšieho krúžku a púzdra (4) s vnútornou guľovou plochou, v ktorej je vložený vonkajší krúžok s vonkajšou guľovou plochou, pričom valivými telesami sú guľky alebo valčeky.

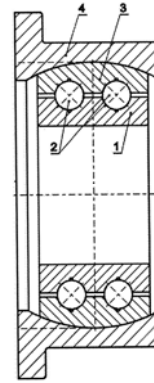

7 (51) **F21V 8/00**

(21) **784-2003**

(22) 29.10.2001

(31) 0031611.7

(32) 21.12.2000

(33) GB

(71) LUCITE INTERNATIONAL UK LIMITED, Southampton, Hampshire, GB;

(72) Allinson Heather, Darlington, GB;

(74) Chmelíková Jana, RNDr., Bratislava, SK;

(86) PCT/GB01/04773

(87) WO02/50473

(54) **Osvetľovacie zariadenie s okrajovým zdrojom svetla**

(57) Zariadenie má aspoň jeden zdroj (13, 14) svetla a svetlo prenášajúci člen (10), ktorý má aspoň jeden svetlo vyvádzajúci povrch (12) a aspoň jeden svetlo zavádzajúci okraj, kolmý na svetlo vyvádzajúci povrch (12). Zdroj (13, 14) svetla je priľahlý na svetlo zavádzajúci okraj, takže svetlo zo zdroja (13, 14) svetla vstupuje do svetlo prenášajúceho člena (10) cez svetlo zavádzajúci okraj a šíri sa cez svetlo prenášajúci člen (10). Aspoň jeden svetlo vyvádzajúci povrch (12) je rovnomerne zdrsnený pozdĺž tohto povrchu. Zadný povrch (11) svetlo prenášajúceho člena (10), opačný na svetlo vyvádzajúci povrch (12) má vzor svetlo rozptyľujúcich prvkov, usporiadaný na zadnom povrchu (11). Opisuje sa tiež spôsob výroby svetlo prenášajúceho člena na osvetľovanie povrchu.

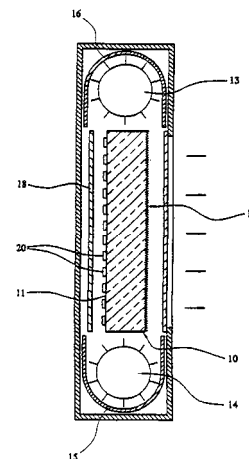

7 (51) F23D 14/00**(21) 623-2003**

(22) 22.05.2003

(31) 10/153 669

(32) 24.05.2002

(33) US

(71) PRAXAIR TECHNOLOGY, INC., Danbury, CT, US;

(72) Mahoney William John, East Aurora, NY, US;

(74) Hörmann Tomáš, Ing., Bratislava, SK;

(54) Systém koherentného prúdu s jediným vencom na vytváranie horiaceho ochranného obalu

(57) Predložené riešenie sa týka prívodnej rúrky s koherentným prúdom a spôsobu jej prevádzky, ktorá eliminuje nutnosť použitia predlžovacieho nadstavca a ktorá na privádzanie plynov tvoriacich okolo primárnych prúdov (05) plynu plameňom horiaci ochranný obal (24), ktorého účelom je udržiavať tieto prúdy plynu koherentné, využíva jediný veniec (20) prívodných kanálov (22, 23).

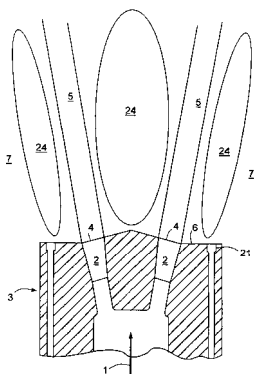
**7 (51) F25D 23/08, B23P 19/04****(21) 974-2003**

(22) 23.01.2002

(31) MI2001A000202

(32) 02.02.2001

(33) IT

(71) INDUSTRIE ILPEA S. P. A., Malgesso, IT;

(72) Cittadini Paolo, Luvinata, IT; Ferrante Pierpaolo, Cuvio, IT;

(74) Majlingová Marta, Ing., Bratislava, SK;

(86) PCT/EP02/00668

(87) WO02/066912

(54) Spôsob montáže profilu vyrobeného z v podstate tuhého plastu a zariadenie na jeho vykonávanie

(57) Spôsob a zariadenia na automatickú montáž tesniaceho profilu na vnútorné dvere chladničiek. Uvedený spôsob zahŕňa kroky: a) vytvorenia profilu (1) vo forme rámu, zvarného v rohoch, b) stabilného uloženia uvedeného rámu na podporu (10), c) uchopenia spodného úseku (4) pozdĺž všetkých strán uvedeného rámu s použitím záberových prostriedkov (12) tak, aby sa uskutočnilo elastické roztiahnutie, d) pridržiania spodných úsekov (4) v roztiahnutej polohe, e) umiestnenia vnútorných dverí (31) na horné úseky (2) základu profilu, f) uvoľnenia spodných úsekov (4) tak, aby sa umožnil elastický návrat základu profilu na okraj vnútorných dverí, g) vy-

tiahnutia takto zmontovaných vnútorných dverí a profilu z uvedenej podpery.

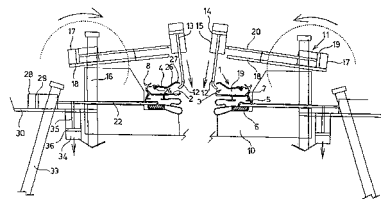
**Trieda G****7 (51) G01N 33/68, 33/569, C07K 14/00****(21) 951-2003**

(22) 29.01.2002

(31) 60/264 969, 09/935 476

(32) 29.01.2001, 22.08.2001

(33) US, US

(71) EPIMMUNE Inc., San Diego, CA, US;

(72) Sidney John, San Diego, CA, US; Sette Alessandro, La Jolla, CA, US; Grey Howard M., La Jolla, CA, US; Southwood Scott, Santee, CA, US;

(74) ROTT, RŮŽIČKA & GUTTMANN, v. o. s., Bratislava, SK;

(86) PCT/US02/02708

(87) WO02/061435

(54) Podjednotkové vakcíny s A2 supermotívmi

(57) Spôsoby prípravy vakcín, ktoré sú účinné u jedincov s alelami A2 supertypu. Analógy známych peptidových ligandov A2-supertypu so substitúciami jednotlivých aminokyselín a veľké peptidové knižnice sa použili na presné definovanie väzbovej špecificity molekúl A2-supertypu pre peptidy. Hoci má každá molekula jedinečné preferencie, boli zistené značné presahy v špecificite. Prítomnosť hydrofóbných alifatických zvyškov, L, I, V, M, A, T a Q v polohe 2 peptidových ligandov bola tolerovaná molekulami A2-supertypu. L, I, V, M, A a T boli tolerované na C-konci. Hoci analýzy sekundárnych vplyvov na väzbu peptidu ukázali alelovo špecifické preferencie, boli tiež identifikované spoločné rysy, a tie boli použité na definovanie A2-supermotívu. Spoločné charakteristiky tiež korelujú so skříženou reaktivitou; viac než 70 % peptidov, ktoré sa viazali na A*0201 s vysokou afinitou, sa viazali tiež na aspoň 2 ďalšie molekuly A2-supertypu. Ďalej sú opísané koeficienty na použitie pri vývoji algoritmov na predikciu väzby peptidov na molekuly A2-supertypu.

7 (51) G06F 17/00**(21) 183-2003**

(22) 12.07.2001

(31) 60/217 997, 09/690 212

(32) 13.07.2000, 17.10.2000

(33) US, US

(71) Aeritas, Inc., Irving, TX, US;

(72) Mamdani Malik, Dallas, TX, US; Grant Curtis, Flower Mound, TX, US; Johnson Patrick, Trophy Club, TX, US; Bomar Kevin, Weatherford, TX, US; Whatley Tim, Irving, TX, US;

(74) Voleková Eva, Dipl. Ing., Bratislava, SK;

(86) PCT/US01/22181

(87) WO02/06992

- (54) **Spôsob a systém uľahčujúce e-obchodné transakcie**
- (57) Spôsob uľahčujúci bezdrôtový systém transakcie zahŕňa príjem, systém riadenia transakcie, žiadosť o vykonanie transakcie a autentifikáciu hlasového kódu žiadateľa transakcie. Po overení autentifikovaného hlasového kódu sa kód transakcie oznámi zo systému riadenia transakcie na zariadenie s rádiovým spojením. Kód transakcie sa potom opticky zoskenuje z vizuálneho displeja zariadenia s rádiovým spojením.

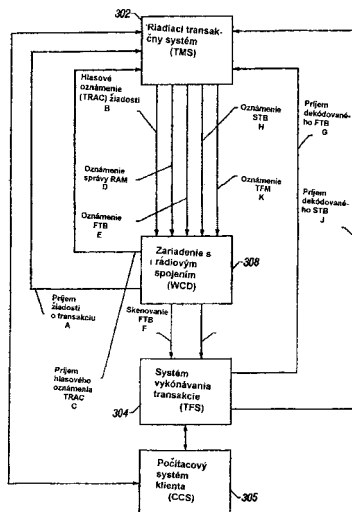

- 7 (51) **G06F 17/00**
- (21) **182-2003**
- (22) 12.07.2001
- (31) 60/217 997, 09/690 601
- (32) 13.07.2000, 17.10.2000
- (33) US, US
- (71) Aeritas, Inc., Irving, TX, US;
- (72) Mamdani Malik, Dallas, TX, US; Grant Curtis, Flower Mound, TX, US; Johnson Patrick, Trophy Club, TX, US; Bomar Kevin, Weatherford, TX, US; Whatley Tim, Irving, TX, US;
- (74) Voleková Eva, Dipl. Ing., Bratislava, SK;
- (86) PCT/US01/22233
- (87) WO02/07046
- (54) **Spôsob a systém uľahčujúci e-obchodné transakcie**
- (57) Spôsob uľahčujúci bezdrôtové transakcie zahŕňa príjem, vykonávací systém transakcie, žiadosť o transakciu od žiadateľa transakcie a overenie identity žiadateľa transakcie. Po overení identity žiadateľa transakcie sa kód transakcie oznámi zo zariadenia vykonávajúceho transakciu na zariadenie s rádiovým spojením. Po prijatí kódu transakcie sa kód transakcie opticky zoskenuje z monitora zariadenia s rádiovým spojením zariadením vykonávajúcim transakciu.

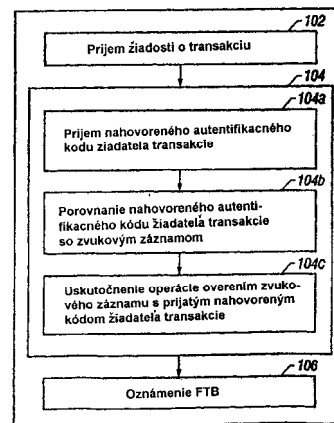

- 7 (51) **G06F 17/50**
- (21) **468-2003**
- (22) 16.10.2001
- (31) 00309114.7
- (32) 17.10.2000
- (33) EP
- (71) Applied Research Systems Ars Holding N. V., Curaçao, AN;
- (72) Colinge Jacques, Neydens, FR; Church Dennis, Commugny, CH;
- (74) Majlingová Marta, Ing., Bratislava, SK;
- (86) PCT/EP01/11955
- (87) WO02/33596
- (54) **Spôsob prevádzkovania počítačového systému na vykonávanie diskretnej subštruktúrálnej analýzy**
- (57) Spôsob prevádzkovania počítačového systému a zodpovedajúci počítačový systém na uskutočňovanie diskretnej subštruktúrálnej analýzy. Najprv sa sprístupní databáza molekulových štruktúr. Databázu je možné prehliadať na základe informácie o molekulovej štruktúre a na základe biologických a/alebo chemických vlastností. V uvedenej databáze sa identifikuje súbor molekúl, ktoré majú danú biologickú a/alebo chemickú vlastnosť. V uvedenom podsúbore sa potom determinujú fragmenty a pre každý fragment sa vypočíta hodnota skóre indikujúca podiel príslušného fragmentu na danej biologickú a/alebo chemickú vlastnosť. Nakoniec sa uskutočňuje proces opätovného opakovania prostredníctvom analyzovania determinovaných fragmentov a vypočítaných hodnôt skóre, čím sa najprv selektuje aspoň jeden fragment, ktorý má hodnotu skóre indikujúcu vysoký podiel na danej biologickú a/alebo chemickú vlastnosť, a potom sa opakujú kroky vstupu do databázy, identifikácie, determinácie a vypočítavania. Fragmentmi môžu byť akékoľvek štruktúrne podjednotky molekúl. Biologické a/alebo chemické vlastnosti zahŕňajú biochemické, farmakologické, toxikologické, pesticídne, herbicídne a katalytické vlastnosti.

- 7 (51) **G07F 19/00**
- (21) **181-2003**
- (22) 12.07.2001
- (31) 60/217 997, 09/690 213
- (32) 13.07.2000, 17.10.2000
- (33) US, US

- (71) Aeritas, Inc., Irving, TX, US;
 (72) Mamdani Malik, Dallas, TX, US; Grant Curtis, Flower Mound, TX, US; Johnson Patrick, Trophy Club, TX, US; Bomar Kevin, Weatherford, TX, US; Whatley Tim, Irving, TX, US;
 (74) Voleková Eva, Dipl. Ing., Bratislava, SK;
 (86) PCT/US01/22048
 (87) WO02/07046
(54) Spôsob a systém uľahčujúci bezdrôtové e-obchodné transakcie
 (57) Spôsob uľahčujúci bezdrôtovú transakciu zahŕňa oznámenie žiadosti o transakciu zo zariadenia s rádiovým spojením na transakčný aparát a oznámenie hlasového autentifikačného kódu zo zariadenia s rádiovým spojením na transakčný aparát. Po overení autentifikačného kódu, kód transakcie prijme zariadenie s rádiovým spojením. Po prijatí kódu transakcie, kód transakcie sa zobrazí a opticky zoskenuje z monitora zariadenia s rádiovým spojením.

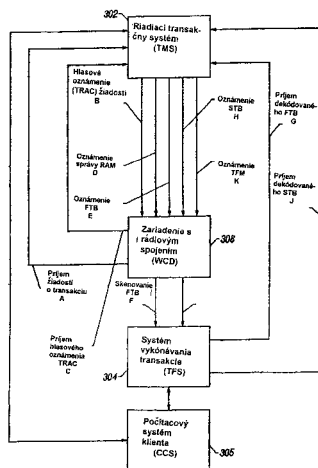
**7 (51) G08B 27/00**

- (21) 1135-2002
 (22) 06.08.2002
 (31) 2001-2955
 (32) 15.08.2001
 (33) CZ
 (71) SATTURN HOLEŠOV, spol. s r. o., Holešov, CZ; STAR-MONT Pardubice, spol. s r. o., Pardubice, CZ;
 (72) Tomšu Jaromír, Ing., Holešov, CZ; Korynta Radek, Ing., Pardubice, CZ;
 (74) Beleščák Ladislav, Ing., Piešťany, SK;
(54) Globálny informačný, výstražný a varovný systém
 (57) Globálny informačný, výstražný a varovný systém (viď obr. 1) obsahuje subsystém (1) zadávania a vkladania povelov do vysielaného nosného signálu, konkrétne signálu teletextu zvoleného televízneho kanálu, subsystém (2) satelitného transpondéra a/alebo prenosovú sieť (2') telekomunikačných vysielačov a subsystém (3) príjmu signálu a odbavenia povelov. Subsystém (1) zadávania a vkladania povelov do vysielaného signálu obsahuje modul (1.1) zadávania povelov, modul (1.2) kódovania signálu povelov a modul (1.3) vkladania kódovaného signálu povelov do vysielaného signálu. Subsystém (2) satelitného transpondéra i prenosová sieť (2') telekomunikačných vysielačov potom obsahujú modul príj-

mu (2.1), modul transponácie (2.2) a modul vysielania (2.3) signálu. Subsystém (3) príjmu signálu a odbavenia povelov je na vstupe vybavený aspoň jedným prijímačom (3.1) teletextového signálu diaľkovo zadávaných povelov z centra integrovaného záchranného systému, modulom (3.2) dekódovania a ďalej aspoň jedným rozhraním (3.3) vybraným zo skupiny zahŕňajúcej rozhrania pre bezdrôtové pripojenie k satelitnému vysielaniu vybraného satelitného transpondéra, rozhranie na anténne pripojenie k terestrickému vysielaniu zvoleného TV-kanálu a rozhranie na káblové pripojenie k lokálnej sieti TKR, prípadne inej káblovej sieti umožňujúcej dátový analógový alebo digitálny prenos signálu, ktorý obsahuje teletextové informácie.

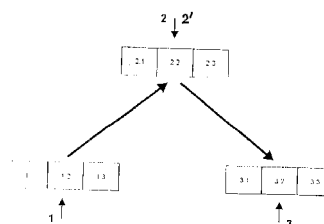
**7 (51) G09F 3/00**

- (21) 1024-2002
 (22) 12.07.2002
 (31) 2002 1848/01
 (32) 08.10.2001
 (33) CH
 (71) Emmentaler Switzerland, Bern, CH;
 (72) Kaufmann Erwin, Hinterkappelen, CH; Spring Hans, Kirchdorf, CH;
 (74) PATENTSERVIS BRATISLAVA, a. s., Bratislava, SK;
(54) Spôsob vybavenia bochníkov syra etiketou, etiketa na označovanie bochníkov syra a označené bochníky syra
 (57) Spôsob označovania bochníkov (3) syra, pri ktorom sa označovanie uskutočňuje položením etikety (4) pred lisovaním na čerstvý syr, pričom výsledkom spôsobu je, že etiketa (4) je zarastená do kôrky vyzretého syra. Tvar, poloha a obsah etikety (4) umožňujú, aby každá na detailný predaj vhodná porcia (31, 32) do bochníka (3) bola jednoznačne označená.

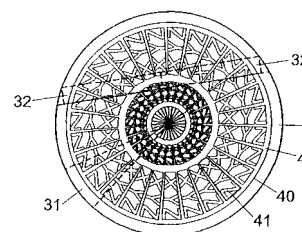
**7 (51) G09F 3/00, 3/14**

- (21) 144-2002
 (22) 28.01.2002
 (71) Kopačka Milan, Ing., Marianka, SK; Bako Milan, Marianka, SK;
 (72) Kopačka Milan, Ing., Marianka, SK; Bako Milan, Marianka, SK;

(54) Zaťahovacia plomba

(57) Zaťahovacia plomba pozostáva z tela plomby (1), zaťahovacieho prvku (2) a zaisťovacieho mechanizmu (3) a je charakteristická tým, že zaťahovací prvok (2) je pred vstupom do zaisťovacieho mechanizmu (3) aspoň raz zaistený. Riešením sa zvyšuje odolnosť plomb proti nedovolennej manipulácii vhodne tvarovanými planžetami tým, že vstupný a/alebo výstupný kanál má minimálne jedno zakrivenie.

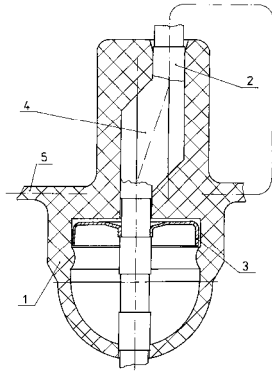

Trieda H

7 (51) H01M 10/46, 10/44, H02J 7/00, H04M 1/02

- (21) 933-2003
- (22) 21.12.2001
- (31) 20006650
- (32) 22.12.2000
- (33) NO
- (71) JUMPIT AS, Lysaker, NO;
- (72) Resch Oivind, Bekkestua, NO; Lervik Tore, Sel-lebakk, NO; Raberg Michael, Oslo, NO;
- (74) Majlingová Marta, Ing., Bratislava, SK;
- (86) PCT/NO01/00505
- (87) WO02/052689
- (54) Zariadenie obsahujúce elektronické zariadenie s dobývateľnou batériou**
- (57) Zariadenie je vybavené zdierkou na pripojenie nabíjačky batérií a elektronickým kontrolným obvodom, pripojeným medzi zdierkou elektronického zariadenia pre nabíjačku batérií a dobývateľnú batériu, pričom tento kontrolný obvod je usporiadaný na nabíjanie dobývateľnej batérie pri nabíjaní cez zdierku prúdom pri napätí, ktoré je vyššie než vopred určené prahové napätie, ktoré obsahuje zariadenie záložnej batérie so zástrčkou, kompatibilnou so zdierkou pre nabíjačku batérií v elektronickom zariadení, pričom zariadenie záložnej batérie obsahuje jeden alebo viac batériových článkov, ktoré sú elektricky spojené so zástrčkou, pričom zariadenie záložnej batérie pri spojení s elektronickým zariadením umožňuje dodať do elektronického obvodu prúd pri napätí, ktoré je rovnaké alebo prekračuje prahové napätie, požadované elektronickým kontrolným obvodom elektronického zariadenia.

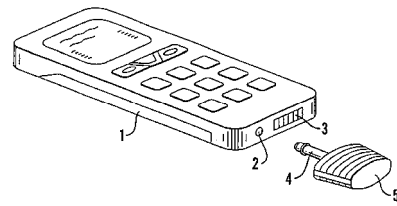

7 (51) H01R 13/506, 13/625

- (21) 887-2003
- (22) 21.05.2002
- (31) A 794/2001
- (32) 18.05.2001
- (33) AT
- (71) PC ELECTRIC GES. M. B. H., St. Martin i. I., AT;
- (72) Ehrlich Robert, Wels, AT; Irsigler Thomas, Schärding, AT; Veron Nenov, Ried i. I., AT;
- (74) Hörmann Tomáš, Ing., Bratislava, SK;
- (86) PCT/AT02/00154
- (87) WO02/101884

(54) Elektrická zástrčka

(57) Elektrická zástrčka (1) s puzdrom obsahujúcim aspoň dve časti (2, 3), pričom prvá časť (2) slúži na umiestnenie vidlicových kolíkov, prípadne zdierok zásuvky a druhá časť (3) tvorí ochranný plášť obklopujúci kontakt vidlicových kolíkov s prípojnými vedeniami a na prvej (2) z dvoch častí sú radiálne odstavajúce rebrá (7), ktoré so zodpovedajúcimi prechodovými mostíkmi (9) na druhej (3) z oboch častí po pootočení oboch častí (2, 3) spôsobia axiálnu fixáciu oboch častí (2, 3), pričom je navrhnutý dorazový prostriedok (12) medzi oboma časťami (2, 3), ktorý umožňuje rotačnú fixáciu. Aby bolo vytvorené zabezpečenie proti otočeniu, ktoré je na jednej strane robustné a zároveň aj pri viacnásobnom otvorení a zavretí zaisťuje stále rovnaké zabezpečenie a v prípade neúmyselného zničenia umožní tiež jednoduchú výmenu, je navrhnuté, že pružný dorazový prostriedok (12) má upínaciu oblasť (14), ktorá je na prvej (2) z oboch častí upnutá, ako aj v radiálnom smere pohyblivú pružiacu oblasť (16), nasledujúcu v axiálnom smere zástrčky (1) za upínaciu oblasť, ktorá je zasunutelná do zodpovedajúceho, smerom von otvoreného, radiálne prístupného vybrania (21) na druhej časti (3).

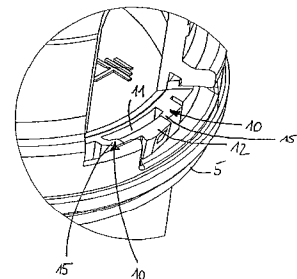

7 (51) H04B 7/005, H04Q 7/34, H04B 17/00

- (21) 796-2003
- (22) 21.12.2001
- (31) 100 64 351.5
- (32) 21.12.2000
- (33) DE

- (71) T-MOBILE DEUTSCHLAND GMBH, Bonn, DE;
 (72) Jung Christof, D-54311 Trierweiler/Sirzenich, DE; Kreuz Wolfgang, Bonn, DE;
 (74) Hörmann Tomáš, Ing., Bratislava, SK;
 (86) PCT/DE01/04831
 (87) WO02/51030
 (54) **Spôsob zabránenia porúch, vyvolaným chybnými mobilnými stanicami, v celulárnych CDMA-rádiotelefonných sieťach**
 (57) Spôsob zabránenia porúch, vyvolaných chybnými mobilnými stanicami, v CDMA-rádiotelefonných sieťach. V rádiotelefonnej sieti je na to navrhnuté kontrolné zariadenie, ktoré porovnáva skutočný prijímaný výkon, prichádzajúci od mobilnej stanice, s vopred daným požadovaným prijímaným výkonom a v závislosti od výsledku porovnávania začína vopred danú následnú akciu. Alternatívne alebo dodatočne môže byť navrhnuté, aby v kontrolných zariadeniach bol zriadený aspoň jeden čítač, ktorý dokáže príkazy na riadenie výkonu mobilnej stanice, ktoré sa individuálne vysielajú pre každú mobilnú stanicu od základnej stanice k mobilnej stanici, zachytávať a v závislosti od toho začínať vopred danú následnú akciu.

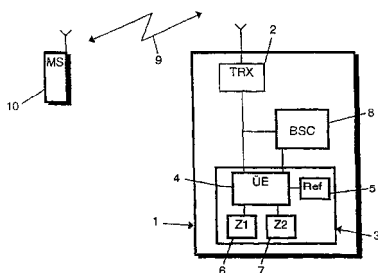

7 (51) H04L 29/08, G06F 17/30, H04M 3/493

- (21) 180-2003
 (22) 15.11.2000
 (31) 60/217 997, 09/692 775
 (32) 13.07.2000, 16.10.2000
 (33) US, US
 (71) Aeritas, Inc., Irving, TX, US;
 (72) Mamdani Malik, Dallas, TX, US; Grant Curtis, Flower Mound, TX, US; Johnson Patrick, Trophy Club, TX, US; Bomar Kevin, Weatherford, TX, US; Whatley Tim, Irving, TX, US;
 (74) Voleková Eva, Dipl. Ing., Bratislava, SK;
 (86) PCT/US00/31382
 (87) WO03/019905
 (54) **Zmiešaný spôsob vzájomného pôsobenia**
 (57) Užívateľ bezdrôtového zariadenia, takého ako je mobilný telefón, môže uskutočniť nákup alebo získať informácie cez sieť, ako je internet, použitím hlasových alebo neverbálnych metód. Užívatelia môžu predložiť hlasové otázky a dostať neverbálnu odpoveď, predložiť neverbálne otázky a dostať verbálne odpovede alebo uskutočniť podobné operácie na základe hlasovej a dátovej schopnosti moderných bezdrôtových komunikačných zariadení. Užívateľ môže poskytnúť správu o kritériách, ktoré určujú podmienky ohlásení z bezdrôtového zariadenia užívateľa. Keď si vyberie z nákupných príležitostí také podmienky, ktoré sú mu vhodné, užívateľ to oznámi. Užívateľ zašle odpoveď na oznámenie

a hneď využije nákupnú príležitosť. Zmiešaný spôsob vzájomného pôsobenia môžu byť využité aj predajcami, ktorí týmto spôsobom môžu s výhodou kontrolovať citlivosť trhu, čas platnosti alebo iné tovary/služby.

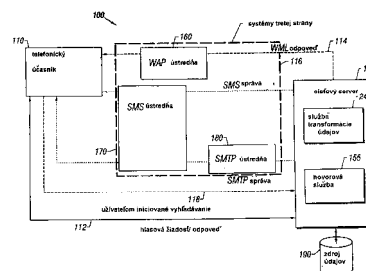

7 (51) H04R 1/10, 1/02

- (21) 688-2002
 (22) 16.05.2002
 (71) Drábik Milan, Hlohovec, SK;
 (72) Drábik Milan, Hlohovec, SK;
 (74) Beleščák Ladislav, Ing., Piešťany, SK;
 (54) **Stabilizačný prvok slúchadlovej zostavy**
 (57) Stabilizačný prvok slúchadlovej zostavy na fixáciu k hornej mušli ucha je vytvorený ako výčnelok zakrivenej platničky (4), ktorej spodná časť je k telesu (1) neapevno pripojená, alebo je jeho homogénnou súčasťou.

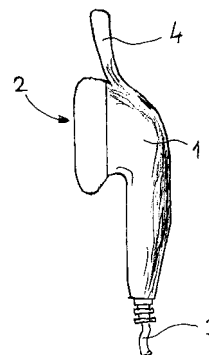

7 (51) H05B 6/00

- (21) 417-2003
 (22) 11.10.2001
 (31) 0003873-7
 (32) 25.10.2000
 (33) SE
 (71) WHIRLPOOL CORPORATION, Benton Harbor, MI, US;
 (72) Törngren Per, Norrköping, SE; Nordh Ulf, Norrköping, SE; Carlsson Hakan, Norrköping, SE; Ekinge Roland, Norrköping, SE;
 (74) Tomeš Pavol, Ing., Bratislava, SK;
 (86) PCT/EP01/11789
 (87) WO02/35886
 (54) **Spôsob privádzania mikrovln do dutiny mikrovlnnej rúry a mikrovlnná rúra na jeho vykonávanie**
 (57) Spôsob sériového privádzania mikrovln do dutiny (20, 30) mikrovlnnej rúry na poskytovanie ohrevu náplne, ktorá je v nej umiestnená. Akákoľvek mikrovlnná rúradia, ktorá sa odrazí od prvého napájacieho otvoru (11, 21, 31), je vý-

hodne smerovaná prostredníctvom cirkulátora mikrovln (15) k druhému napájacímu otvoru (12, 22, 32). Radiácia, ktorá sa odrazí od prvého napájacieho otvoru (11, 21, 31), sa tak privádza do dutiny (20, 30) cez druhý napájací otvor (12, 22, 32).

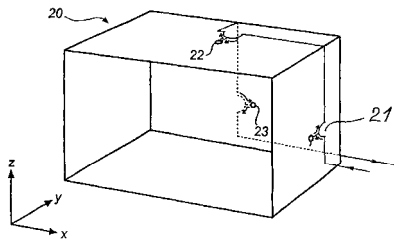

nými spojmi obsahuje najmenej jedno elektronické zariadenie (5a), umiestnené v rozptyľovacej komore (4'), pričom rozptyľovacia komora (4') obsahuje výplň (7), ktorá je v styku súčasne s elektronickým komponentom (5a), doskou (3) s plošnými spojmi a s rozptyľujúcim filtrom (10).

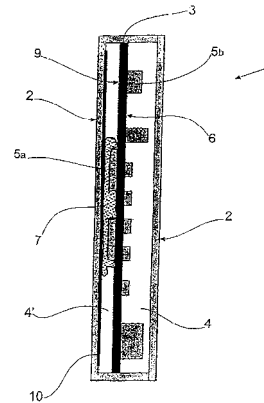

7 (51) H05B 6/74

(21) 416-2003

(22) 13.09.2001

(31) 0003290-4

(32) 15.09.2000

(33) SE

(71) WHIRLPOOL CORPORATION, Benton Harbor, MI, US;

(72) Törngren Per, Norrköping, SE; Nordh Ulf, Norrköping, SE; Carlsson Hakan, Norrköping, SE; Ekinge Roland, Norrköping, SE;

(74) Tomeš Pavol, Ing., Bratislava, SK;

(86) PCT/EP01/10610

(87) WO02/23953

(54) Mikrovlnná rúra a spôsob ohrevu náplne, ktorá je v nej uložená

(57) Mikrovlnná rúra (1) a spôsob ohrevu náplne, ktorá je v nej uložená. Podľa vynálezu je predvolený režim v dutine (15) mikrovlnnej rúry (1) napájaný pomocou pomocného napájacieho otvoru (12) usporiadaného na napájanie v podstate len jedného určeného režimu, pričom sa zabráni napájaniu iného režimu než určeného predvoleného režimu.

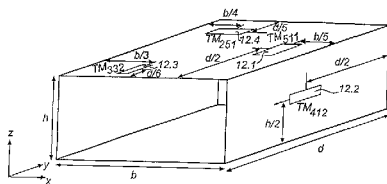

7 (51) H05K 7/20

(21) 852-2003

(22) 11.01.2002

(31) PI 0100051-9

(32) 11.01.2001

(33) BR

(71) EMPRESA BRASILEIRA DE COMPRESSORES S.A.-EMBRACO, Joinville, SC, BR;

(72) Schwarz Marcos Guilherme, Joinville, SC, BR;

(74) Holoubková Mária, Ing., Bratislava, SK;

(86) PCT/BR02/00005

(87) WO02/056659

(54) Elektronické zariadenie

(57) Elektronické zariadenie (1), zahŕňa kryt (2), zahŕňajúci uzavretú komoru (4) a dosku (3) s plošnými spojmi, pričom doska (3) s plošnými spojmi je umiestnená v komore (4), definuje rozptyľovaciu komoru (4'), pričom doska (3) s ploš-

(51)	(21)	(51)	(21)	(51)	(21)
A01N 33/04	849-2003	A61K 47/40	901-2003	C07H 17/00	1211-2003
A01N 43/40	905-2003	A61L 12/14	881-2003	C07H 19/14	932-2003
A01N 43/40	493-2003	A61M 15/00	1611-2002	C07J 1/00	954-2003
A01N 47/12	900-2003	B21D 53/10	1018-2003	C07K 14/47	890-2003
A23C 9/154	1052-2003	B21H 5/02	666-2003	C08F 4/642	792-2003
A23D 7/00	947-2003	B23Q 3/06	695-2002	C08L 23/00	524-2000
A23L 1/236	1727-2001	B29C 49/04	1148-2003	C08L 23/10	681-2003
A23L 1/30	554-2003	B29D 30/00	638-2002	C10G 29/20	251-2003
A24B 3/12	1065-2003	B29D 30/24	640-2002	C10L 1/02	1154-2000
A43B 13/04	821-2003	B32B 27/32	465-2003	C11B 1/10	1229-2000
A61B 5/107	699-2003	C01B 21/00	732-2003	C12P 7/42	902-2003
A61K 7/16	864-2003	C07C 67/03	1146-2000	C12P 13/02	1097-2003
A61K 9/16	991-2003	C07C 215/00	71-2003	C23C 2/00	510-2003
A61K 9/16	942-2003	C07C 233/00	637-2003	C23C 2/30	777-2003
A61K 31/00	512-2003	C07C 271/22	653-2003	C23F 13/00	569-2003
A61K 31/138	542-2003	C07C 311/16	828-2003	C23F 13/00	570-2003
A61K 31/194	825-2003	C07C 407/00	1177-2003	F03D 3/06	795-2003
A61K 31/194	1125-2003	C07D 205/08	782-2003	F16B 13/14	1152-2003
A61K 31/40	943-2003	C07D 207/16	563-2003	F16C 19/28	748-2002
A61K 31/41	952-2003	C07D 207/34	908-2003	F21V 8/00	784-2003
A61K 31/4365	754-2003	C07D 209/12	604-2003	F23D 14/00	623-2003
A61K 31/44	765-2003	C07D 209/48	805-2003	F25D 23/08	974-2003
A61K 31/505	1135-2003	C07D 209/52	1012-2003	G01N 33/68	951-2003
A61K 31/505	1078-2003	C07D 211/78	1046-2003	G06F 17/00	182-2003
A61K 31/55	559-2003	C07D 213/81	194-2003	G06F 17/00	183-2003
A61K 31/565	959-2002	C07D 237/04	866-2003	G06F 17/50	468-2003
A61K 31/575	650-2003	C07D 237/14	1705-2002	G07F 19/00	181-2003
A61K 31/66	654-2003	C07D 307/68	725-2003	G08B 27/00	1135-2002
A61K 31/70	632-2003	C07D 309/30	69-2003	G09F 3/00	144-2002
A61K 31/74	641-2003	C07D 309/30	70-2003	G09F 3/00	1024-2002
A61K 38/15	988-2003	C07D 401/14	778-2003	H01M 10/46	933-2003
A61K 38/15	502-2003	C07D 403/10	72-2003	H01R 13/506	887-2003
A61K 38/18	533-2003	C07D 405/12	939-2003	H04B 7/005	796-2003
A61K 38/46	929-2003	C07D 405/12	1034-2002	H04L 29/08	180-2003
A61K 39/00	575-2003	C07D 417/12	263-2003	H04R 1/10	688-2002
A61K 45/06	1395-2002	C07D 471/00	1713-2002	H05B 6/00	417-2003
A61K 45/06	949-2003	C07D 471/04	684-2003	H05B 6/74	416-2003
A61K 45/06	950-2003	C07D 471/04	711-2003	H05K 7/20	852-2003
A61K 45/06	948-2003	C07D 487/14	655-2003		

FG4A

Udelené patenty

(11)	(51)	(11)	(51)	(11)	(51)	(11)	(51)
283683	B21B 1/46	283700	C07D 495/04	283717	A47C 17/13	283734	C07D 249/04
283684	F16K 37/00	283701	A61K 9/20	283718	C07K 7/64	283735	C07H 19/052
283685	C07D 249/04	283702	C01C 1/10	283719	F16L 9/12	283736	C07C 49/755
283686	C07B 63/00	283703	C12N 15/86	283720	B65D 75/36	283737	C07C 49/755
283687	A01N 37/50	283704	B05B 7/24	283721	H02M 3/22	283738	A23G 3/00
283688	C07D 239/94	283705	C07D 417/04	283722	C04B 35/043	283739	B65H 45/101
283689	C07C 209/68	283706	C07D 231/14	283723	F03G 3/00	283740	A01N 47/24
283690	C07H 17/08	283707	C07D 211/70	283724	C07C 237/22	283741	F02M 51/06
283691	A61M 15/00	283708	C07D 233/80	283725	E04H 12/00	283742	F01B 3/00
283692	C07C 51/09	283709	C07C 51/48	283726	A61K 35/78	283743	F01B 3/00
283693	A61K 31/435	283710	C07C 45/28	283727	A01N 37/50	283744	C07D 521/00
283694	C07C 67/313	283711	A61K 31/195	283728	G01N 33/24	283745	A61K 9/28
283695	A61K 45/06	283712	B62M 1/04	283729	C07H 19/10	283746	A24F 47/00
283696	C02F 1/56	283713	C07H 17/08	283730	F16B 13/10	283747	F24D 3/10
283697	A61K 7/40	283714	C12H 1/14	283731	B28B 7/02		
283698	A21D 10/04	283715	C07H 17/08	283732	B60C 9/22		
283699	A61K 31/74	283716	C07D 211/58	283733	C07C 51/16		

7 (51) A01N 37/50, 43/54**(11) 283727**

(21) 1574-99

(22) 18.05.1998

(24) 02.12.2003

(31) 197 22 655.8

(32) 30.05.1997

(33) DE

(40) 16.05.2000

(73) BASF AKTIENGESELLSCHAFT, Ludwigshafen, DE;

(72) Schelberger Klaus, Gönheim, DE; Mappes Dietrich, Westheim, DE; Stammeler Gerd, Dossenheim, DE; Sauter Hubert, Mannheim, DE; Birner Erich, Altleiningen, DE; Hampel Manfred, Neustadt, DE; Ammermann Eberhard, Heppenheim, DE; Lorenz Gisela, Neustadt, DE; Strathmann Siegfried, Limburgerhof, DE;

(74) Žovicová Viera, Mgr., Bratislava, SK;

(86) PCT/EP98/02915

(87) WO98/53687

(54) Fungicídna zmes a jej použitie

(86) PCT/EP98/02942

(87) WO98/53688

(54) Fungicídna zmes a jej použitie**7 (51) A01N 47/24, 43/08, 37/50 // (A01N 47/24, 43:08, 37:46) (A01N 43/08, 37:50)****(11) 283740**

(21) 1671-99

(22) 05.06.1998

(24) 02.12.2003

(31) 197 25 947.2

(32) 19.06.1997

(33) DE

(40) 14.08.2000

(73) BASF AKTIENGESELLSCHAFT, Ludwigshafen, DE;

(72) Schelberger Klaus, Gönheim, DE; Scherer Maria, Landau, DE; Sauter Hubert, Mannheim, DE; Müller Bernd, Frankenthal, DE; Birner Erich, Altleiningen, DE; Leyendecker Joachim, Ladenburg, DE; Ammermann Eberhard, Heppenheim, DE; Lorenz Gisela, Neustadt, DE; Strathmann Siegfried, Limburgerhof, DE;

(74) Žovicová Viera, Mgr., Bratislava, SK;

(86) PCT/EP98/03367

(87) WO98/58544

(54) Fungicídne zmesi a ich použitie**7 (51) A01N 37/50, 47/24 // (A01N 37/50, 47:38, 47:34, 47:18, 43:78, 43:52) (A01N 47/24, 47:38, 47:34, 47:18, 43:78, 43:52)****(11) 283687**

(21) 1606-99

(22) 18.05.1998

(24) 02.12.2003

(31) 197 22 658.2

(32) 30.05.1997

(33) DE

(40) 12.06.2000

(73) BASF AKTIENGESELLSCHAFT, Ludwigshafen, DE;

(72) Schelberger Klaus, Gönheim, DE; Scherer Maria, Landau, DE; Sauter Hubert, Mannheim, DE; Müller Bernd, Frankenthal, DE; Birner Erich, Altleiningen, DE; Leyendecker Joachim, Ladenburg, DE; Hampel Manfred, Neustadt, DE; Ammermann Eberhard, Heppenheim, DE; Lorenz Gisela, Neustadt, DE; Strathmann Siegfried, Limburgerhof, DE;

(74) Žovicová Viera, Mgr., Bratislava, SK;

7 (51) A21D 10/04, 13/08, 2/36, 2/18, A23G 3/00, 9/02**(11) 283698**

(21) 300-2001

(22) 13.07.1999

(24) 02.12.2003

(31) 9819564.7

(32) 08.09.1998

(33) GB

(40) 06.08.2001

(73) SOCIÉTÉ DES PRODUITS NESTLÉ S. A., Vevey, CH;

(72) Conti Claudia, York, GB; Moppett Garry Dean, Huntington, York, GB;

(74) Majlingová Marta, Ing., Bratislava, SK;

(86) PCT/EP99/04905

(87) WO00/13512

(54) Cesto na sladkú obľátku, sladká obľátka a cukrovinkový výrobok s jej obsahom**7 (51) A23G 3/00, 3/20****(11) 283738**

(21) 1693-98

(22) 09.03.1998

(24) 02.12.2003

(31) 0615/97

(32) 14.03.1997

(33) CH

(40) 11.06.1999

(73) SOREMARTEC S.A., Schoppach-Arlon, BE;

(72) Rosso Renato, Alba, IT;

(74) Majlingová Marta, Ing., Bratislava, SK;

(86) PCT/EP98/01359

(87) WO98/41105

(54) Chladený potravinový výrobok a spôsob jeho prípravy**7 (51) A24F 47/00, A24C 5/47****(11) 283746**

(21) 1674-97

(22) 06.06.1996

(24) 02.12.2003

(31) 08/485 190

(32) 07.06.1995

(33) US

(40) 09.09.1998

(73) Philip Morris Products Inc., Richmond, VA, US;

(72) Adams John M., Mechanicsville, VA, US; Braunschtein Mikhail S., Richmond, VA, US; Counts Mary Ellen, Richmond, VA, US; Dale Gerald M., Glenn Allen, VA, US; Harris Charles W., Chesterfield, VA, US; Jones Donald H., Chesterfield, VA, US; Keen Billy J., Chesterfield, VA, US; Sanderson Wesley G., Richmond, VA, US; Smith Barry S., Hopewell, VA, US; Stevenson Brett W., Richmond, VA, US; Wrenn Susan E., Chesterfield, VA, US;

(74) PATENTSERVIS BRATISLAVA, a. s., Bratislava, SK;

(86) PCT/US96/09969

(87) WO96/39880

(54) Spôsob výroby cigariet a cigareta vyrobená týmto spôsobom**7 (51) A47C 17/13, 19/00****(11) 283717**

(21) 1583-97

(22) 24.11.1997

(24) 02.12.2003

(31) A 2211/96

(32) 18.12.1996

(33) AT

(40) 02.12.1998

(73) Hodry Metallwarenfabrik R.Hoppe GmbH Co. KG, Kirchstetten, AT;

(72) Premer Heinz, Ing., Kirchstetten, AT;

(74) Bušová Eva, JUDr., Bratislava, SK;

(54) Kovanie na sedací nábytok**7 (51) A61K 7/40, 7/48, 7/42, 9/127, 33/24, 31/415, 31/19 // (A61K 33/24, 31:09) (A61K 31/415, 31:09) (A61K 31/19, 31:17, 31:09)****(11) 283697**

(21) 288-99

(22) 03.03.1999

(24) 02.12.2003

(40) 12.09.2000

(73) SLOVAKOFARMA, a. s., Hlohovec, SK;

(72) Sáková Oľga, PhMr., Hlohovec, SK; Sochorová Ružena, MUDr., Bratislava, SK; Varga Ivan, Ing., Hlohovec, SK; Rázus Ľuboslav, PharmDr., Hlohovec, SK;

(54) Dermatologické prípravky s tekutými kryštalmi ako vehikulom a spôsob ich prípravy**7 (51) A61K 9/20, 31/192, A61P 11/04****(11) 283701**

(21) 1588-99

(22) 20.05.1998

(24) 02.12.2003

(31) 9710521.7

(32) 22.05.1997

(33) GB

(40) 16.05.2000

(73) THE BOOTS COMPANY PLC, Nottingham, GB;

(72) Day Andrew, Nottingham, GB; Jones Huw Lyn, Nottingham, GB; Smith Carl Simon, Nottingham, GB;

(74) Čechvalová Dagmar, Bratislava, SK;

(86) PCT/EP98/03167

(87) WO98/52539

(54) Spôsob prípravy pastiliek s obsahom flurbiprofenu**7 (51) A61K 9/28, 31/55****(11) 283745**

(21) 1282-97

(22) 22.03.1996

(24) 02.12.2003

(31) 08/410 465

(32) 24.03.1995

(33) US

(40) 04.03.1998

(73) ELI LILLY AND COMPANY, Indianapolis, IN, US;

(72) Cochran George Randall, Indianapolis, IN, US; Morris Tommy Clifford, Indianapolis, IN, US;

(74) Hörmannová Zuzana, Ing., Bratislava, SK;

(86) PCT/US96/03918

(87) WO96/29995

(54) Pevný orálny prostriedok obsahujúci olanzapín, spôsob jeho prípravy a použitie**7 (51) A61K 31/195, 31/22, 31/00****(11) 283711**

(21) 90-97

(22) 11.07.1995

(24) 02.12.2003

(31) 08/281 285, 08/445 398

(32) 27.07.1994, 06.06.1995

(33) US, US

(40) 06.05.1998

- (73) Warner-Lambert Company, Morris Plains, NJ, US;
 (72) Woodruff Geoffrey Neil, Braughing, Nr. Ware, Herts, GB; Gee Nicolas Steven, Stansted, Essex, GB; Singh Lakhbir, Haddenham, Cambridgeshire, GB; Brown Jason Peter, Stapleford, Cambridge, GB;
 (74) Bušová Eva, JUDr., Bratislava, SK;
 (86) PCT/US95/08702
 (87) WO96/03122
(54) Liečivo na liečenie úzkosti a panického strachu

7 (51) A61K 31/435

- (11) 283693**
 (21) 259-93
 (22) 23.09.1991
 (24) 02.12.2003
 (31) 07/589 643
 (32) 28.09.1990
 (33) US
 (40) 07.07.1993
 (73) SMITHKLINE BEECHAM CORPORATION, Philadelphia, PA, US;
 (72) Fortunak Joseph Marian, Exton, PA, US; Mastrocola Antonietta Rose, Bala Cynwyd, PA, US; Mellinger Mark, Telford, PA, US; Wood Jeffery Lee, Blue Bell, PA, US; Burk Patrick Lee, Freehold, NJ, US;
 (74) Hörmannová Zuzana, Ing., Bratislava, SK;
 (86) PCT/US91/06888
 (87) WO92/05785
(54) Spôsob prípravy kamptotecínu alebo jeho farmaceuticky prijateľnej soli

7 (51) A61K 31/74, A01N 37/12, C08F 283/04, C08G 69/10, 69/48, C08L 77/00, 77/06

- (11) 283699**
 (21) 1493-96
 (22) 23.05.1995
 (24) 02.12.2003
 (31) 08/248 037, 08/344 248
 (32) 24.05.1994, 23.11.1994
 (33) US, US
 (40) 06.08.1997
 (73) YEDA RESEARCH AND DEVELOPMENT CO., LTD., Rehovot, IL;
 (72) Konfino Eliezer, Ramat Gan, IL; Sela Michael, Rehovot, IL; Teitelbaum Dvora, Rehovot, IL; Arnon Ruth, Rehovot, IL;
 (74) Bušová Eva, JUDr., Bratislava, SK;
 (86) PCT/US95/06551
 (87) WO95/31990
(54) Frakcia kopolyméru-1, kompozícia obsahujúca túto frakciu, spôsob jej výroby a použitie na výrobu liečiva na liečbu roztrúsenej sklerózy

7 (51) A61K 35/78, 47/02, 9/107

- (11) 283726**
 (21) 181-99
 (22) 11.02.1999
 (24) 02.12.2003
 (40) 07.11.2000

- (73) Česal Milan, Ing., Trenčín, SK;
 (72) Česal Milan, Ing., Trenčín, SK;
 (74) Dudová Tatiana, Trenčín, SK;
(54) Prostriedok na vonkajšie ošetrovanie hemoroidov

7 (51) A61K 45/06, 31/44, 33/08, 33/10, 9/20, 9/26

- (11) 283695**
 (21) 1169-97
 (22) 20.12.1996
 (24) 02.12.2003
 (31) 9600071-6
 (32) 08.01.1996
 (33) SE
 (40) 06.05.1998
 (73) AstraZeneca AB, Södertälje, SE;
 (72) Depui Helene, Göteborg, SE; Hallgren Agneta, Mölndal, SE;
 (74) Žovicová Viera, Mgr., Bratislava, SK;
 (86) PCT/SE96/01737
 (87) WO97/25066
(54) Viaczožková tabletová lieková forma, spôsob jej prípravy a jej použitie

7 (51) A61M 15/00

- (11) 283691**
 (21) 119-95
 (22) 01.02.1995
 (24) 02.12.2003
 (31) 101 450
 (32) 02.02.1994
 (33) PT
 (40) 09.08.1995
 (73) Plurichemie Anstalt, Vaduz, LI;
 (72) Villax Peter, Lissabon, PT; Peres Rui, Cascais, PT; Treneman William Richard, Oakington, Cambs, GB; McDerment Pain Grierson, Royston, Herts, GB; Bunce Martin, London, GB;
 (74) Bušová Eva, JUDr., Bratislava, SK;
(54) Spôsob dispergovania práškovej farmaceutickej účinnej látky a inhalátor na vykonávanie tohto spôsobu

7 (51) B05B 7/24, A61J 1/00

- (11) 283704**
 (21) 1447-98
 (22) 18.04.1997
 (24) 02.12.2003
 (31) 196 15 422.7
 (32) 19.04.1996
 (33) DE
 (40) 12.03.1999
 (73) Boehringer Ingelheim Pharma GmbH & Co. KG, Ingelheim am Rhein, DE;
 (72) Hochrainer Dieter, Bingen am Rhein, DE;
 (74) Majlingová Marta, Ing., Bratislava, SK;
 (86) PCT/EP97/01958
 (87) WO97/39831
(54) Uzatvárací vrchnák kartridža, kartridž na dávkovanie aerosólov a minitableta ako nosič účinnej látky na dávkované aerosóly

7 (51) B21B 1/46, 1/28, C21D 8/04**(11) 283683**

(21) 1788-97

(22) 28.06.1996

(24) 02.12.2003

(40) 09.09.1998

(73) HOOGOVS STAAL B. V., IJmuiden, NL;

(72) Pronk Cornelis, Castricum, NL; Den Hartog Hubert Willem, Noordwijkerhout, NL;

(74) PATENTSERVIS BRATISLAVA, a. s., Bratislava, SK;

(86) PCT/EP96/02875

(87) WO98/00248

(54) Spôsob výroby oceľového pásu alebo plechu**7 (51) B28B 7/02, 7/16, 7/18, 21/82, E03F 5/02, E02D 29/12****(11) 283731**

(21) 976-96

(22) 25.07.1996

(24) 02.12.2003

(31) 295 12 165.3

(32) 28.07.1995

(33) DE

(40) 05.03.1997

(73) Varvaroussis Konstantin, Dietzenbach, DE;

(72) Varvaroussis Konstantin, Dietzenbach, DE;

(74) Bezák Marián, Ing., Bratislava, SK;

(54) Forma na vyhotovenie kanalizačných šácht**7 (51) B60C 9/22, 9/18****(11) 283732**

(21) 78-97

(22) 17.01.1997

(24) 02.12.2003

(31) MI96A 000082

(32) 19.01.1996

(33) IT

(40) 06.08.1997

(73) PIRELLI COORDINAMENTO PNEUMATICI S.p.A., Milan, IT;

(72) Garlaschelli Carlo, Monza (MI), IT; Lo Presti Gaetano, Sesto San Giovanni (MI), IT;

(74) Bezák Marián, Ing., Bratislava, SK;

(54) Radiálna pneumatika**7 (51) B62M 1/04****(11) 283712**

(21) 1326-99

(22) 27.09.1999

(24) 02.12.2003

(40) 11.06.2001

(73) Zelinka Štefan, Mgr., Humenné, SK;

(72) Zelinka Štefan, Mgr., Humenné, SK;

(54) Refázový prevodník poháňaný predĺženými pákami - nastavbový mechanizmus**7 (51) B65D 75/36, A61J 1/03****(11) 283720**

(21) 1794-98

(22) 24.06.1997

(24) 02.12.2003

(31) 9602605-9

(32) 01.07.1996

(33) SE

(40) 12.07.1999

(73) ASTRA AKTIEBOLAG, Södertälje, SE;

(72) Assargren Christian, Bromma, SE; Friberg Claes, Haninge, SE;

(74) Žovicová Viera, Mgr., Bratislava, SK;

(86) PCT/SE97/01130

(87) WO98/00351

(54) Blistrové balenie**7 (51) B65H 45/101, 21/00, B65D 83/08****(11) 283739**

(21) 1815-99

(22) 17.06.1998

(24) 02.12.2003

(31) 08/878 826, 08/889 737, 08/939 444, 08/948 256, 08/948 258, 08/975 037, 09/024 890, 09/064 744, 09/081 826

(32) 19.06.1997, 08.07.1997, 29.09.1997, 09.10.1997, 09.10.1997, 18.11.1997, 17.02.1998, 23.04.1998, 20.05.1998

(33) US, US, US, US, US, US, US, US, US

(40) 12.03.2001

(73) BKI HOLDING CORPORATION, Wilmington, DE, US;

(72) O'Connor Lawrence, Winnipeg, Manitoba, CA; Van Mol Darrell, Winnipeg, Manitoba, CA; Davidson Mark B., Winnipeg, Manitoba, CA;

(74) Bezák Marián, Ing., Bratislava, SK;

(86) PCT/CA98/00592

(87) WO98/58864

(54) Balenie pásového materiálu**7 (51) C01C 1/10, C07D 201/00****(11) 283702**

(21) 108-2001

(22) 15.07.1999

(24) 02.12.2003

(31) 98/09530

(32) 22.07.1998

(33) FR

(40) 11.09.2001

(73) RHODIA FIBER AND RESIN INTERMEDIATES, Courbevoie Cedex, FR;

(72) Bocqueten Gérald, Communay, FR; Houssier Patrick, Pierre-Benite, FR;

(74) Čechvalová Dagmar, Bratislava, SK;

(86) PCT/FR99/01731

(87) WO00/05173

(54) Spôsob destilácie amoniaku**7 (51) C02F 1/56, C09D 7/00****(11) 283696**

(21) 1114-2000

(22) 20.01.1999

(24) 02.12.2003

(31) A 140/98

(32) 28.01.1998

(33) AT

(40) 12.02.2001

(73) AWARE CHEMICALS L.L.C., Miami, FL, US;

(72) Bohnes Dirk, Kerpen, DE; Lindemann Johannes, Rheinbreitbach Rolandsmühle, DE; Manderscheid Karl, Köln, DE;

(74) Majlingová Marta, Ing., Bratislava, SK;

- (86) PCT/EP99/00350
 (87) WO99/38808
(54) Spôsob úpravy obehovej vody z lakovacieho zariadenia a prostriedky na použitie v tomto spôsobe
-
- 7 (51) C04B 35/043, 35/66, 35/047**
(11) 283722
 (21) 1259-2000
 (22) 01.03.1999
 (24) 02.12.2003
 (31) 98890057.7
 (32) 03.03.1998
 (33) EP
 (40) 12.03.2001
 (73) Bugajski Jerzy, Leoben, AT;
 (72) Bugajski Jerzy, Leoben, AT;
 (74) Obertáš Július, Ing., Bratislava, SK;
 (86) PCT/AT99/00051
 (87) WO99/44964
(54) Ohňovzdorná bázičná voľne tečúca odlievacia hmota a/alebo vysokokonzentrovaná vodná suspenzia na báze MgO a jej použitie
-
- 7 (51) C07B 63/00, C07D 401/12, 213/81**
(11) 283686
 (21) 99-99
 (22) 22.01.1999
 (24) 02.12.2003
 (40) 14.08.2000
 (73) MINISTERSTVO OBRANY ČESKÉ REPUBLIKY ODBOR VĚCNÝCH ZDROJŮ A SPRÁVY ORGANIZACÍ, Praha, CZ;
 (72) Hrabálek Alexandr, PharmDr., CSc., Hradec Králové, CZ; Doležal Pavel, RNDr., CSc., Hradec Králové, CZ; Vachek Josef, RNDr., Jaroměř, CZ; Doležalová Jaroslava, Ing., Hostivice, CZ;
 (74) ROTT, RŮŽIČKA & GUTTMANN, v. o. s., Bratislava, SK;
(54) Spôsob čistenia, regenerácie a recyklácie 1-(2--hydroxyiminometylpyridínium)-3-(4-karbamoylpyridínium)-2-oxapropán dichloridu
-
- 7 (51) C07C 45/28, 45/82, 27/10, 27/28**
(11) 283710
 (21) 116-97
 (22) 24.01.1997
 (24) 02.12.2003
 (31) P-312641
 (32) 05.02.1996
 (33) PL
 (40) 09.09.1998
 (73) Instytut Chemii Przemysłowej im.Prof. Ignacego Mościckiego, Warszawa, PL;
 (72) Ciborowski Stanisław, Warszawa, PL; Śledzińska Krystyna, Warszawa, PL; Piechota Stanisław, Warszawa, PL;
 (74) Bušová Eva, JUDr., Bratislava, SK;
(54) Spôsob rozkladu destilačných zvyškov z výroby cyklohexanónu
-
- 7 (51) C07C 49/755, 323/22, C07D 265/34, C07H 15/248, A61K 31/12, 31/10, 31/70, 31/353**
(11) 283737
 (21) 41-2003
 (22) 21.05.1997
 (24) 02.12.2003
 (31) M196A001168
 (32) 07.06.1996
 (33) IT
 (40) 12.07.1999
 (73) INDENA S.p.A., Milano, IT;
 (72) Bombardelli Ezio, Milano, IT;
 (74) Majlingová Marta, Ing., Bratislava, SK;
 (86) PCT/EP97/02577
 (87) WO97/47577
(54) Kolchicínové zlúčeniny, spôsob ich prípravy, farmaceutický prostriedok s ich obsahom a ich použitie
-
- 7 (51) C07C 49/755, 323/22, C07D 265/34, C07H 15/248, A61K 31/12, 31/10, 31/70, 31/535**
(11) 283736
 (21) 1679-98
 (22) 21.05.1997
 (24) 02.12.2003
 (31) M196A001168
 (32) 07.06.1996
 (33) IT
 (40) 12.07.1999
 (73) INDENA S.p.A., Milano, IT;
 (72) Bombardelli Ezio, Milano, IT;
 (74) Majlingová Marta, Ing., Bratislava, SK;
 (86) PCT/EP97/02577
 (87) WO97/47577
(54) Kolchicínové zlúčeniny, spôsob ich prípravy, farmaceutický prostriedok s ich obsahom a ich použitie
-
- 7 (51) C07C 51/09, C08J 11/14, C08F 8/12**
(11) 283692
 (21) 1340-2002
 (22) 08.03.2001
 (24) 02.12.2003
 (31) PV 2000-969
 (32) 17.03.2000
 (33) CZ
 (40) 09.01.2003
 (73) Šírek Milan, Praha, CZ; Jiroušek Jaroslav, Jetětice, CZ;
 (72) Šírek Milan, Praha, CZ; Jiroušek Jaroslav, Jetětice, CZ;
 (74) Kubínyi Peter, Bc., Trenčín, SK;
 (86) PCT/CZ01/00015
 (87) WO01/68581
(54) Spôsob chemickej recyklácie odpadového polyetylénereftalátu
-
- 7 (51) C07C 51/16, 51/21, 51/215, 51/23, 51/245**
(11) 283733
 (21) 454-98
 (22) 08.04.1998
 (24) 02.12.2003
 (31) 97 04637
 (32) 10.04.1997
 (33) FR
 (40) 02.12.1998

- (73) RHODIA FIBER AND RESIN INTERME-
*DIATES, Courbevoie Cedex, FR;
- (72) Costantini Michel, Lyon, FR; Fache Eric, Caluire
et Cuire, FR;
- (74) Čechvalová Dagmar, Bratislava, SK;
- (54) **Spôsob oxidácie uhl'ovodíkov, alkoholov
a/alebo ketónov**
-
- 7 (51) C07C 51/48**
(11) 283709
(21) 668-96
(22) 22.05.1996
(24) 02.12.2003
(31) P-308716
(32) 23.05.1995
(33) PL
(40) 04.12.1996
(73) Instytut Chemii Przemysłowej im.Prof. Ignacego
Mościckiego, Warszawa, PL;
- (72) Ciborowski Stanisław, Warszawa, PL; Balcerzak
Kazimierz, Warszawa, PL; Janitz Alina, Wars-
zawa, PL; Kwiatkowski Jacek, Warszawa, PL;
Jarosz Małgorzata, Warszawa, PL; Tecza Witold,
Raszyn, PL; Goś Andrzej, Warszawa, PL;
- (74) Bušová Eva, JUDr., Bratislava, SK;
- (54) **Spôsob izolácie organických kyselín a uhliči-
tanov alkalických kovov z vodných roztokov
ich solí**
-
- 7 (51) C07C 67/313, 69/716, 69/675, 67/31, 69/708,
67/10, 69/013**
(11) 283694
(21) 844-2001
(22) 06.12.1999
(24) 02.12.2003
(31) A 2173/98
(32) 28.12.1998
(33) AT
(40) 03.12.2001
(73) DSM Fine Chemicals Austria Nfg. GmbH & Co
KG, Linz, AT;
- (72) Zimmermann Curt, Mauthausen, AT; Sajtos Ale-
xander, Leonding, AT;
- (74) Tomeš Pavol, Ing., Bratislava, SK;
- (86) PCT/EP99/09517
(87) WO00/39068
- (54) **Spôsob výroby esterov kyseliny glyoxylovej**
-
- 7 (51) C07C 209/68, 211/30, 211/27**
(11) 283689
(21) 1919-2001
(22) 21.12.2001
(24) 02.12.2003
(40) 01.07.2003
(73) SLOVAKOFARMA, a. s., Hlohovec, SK;
- (72) Vandák Dušan, Ing., Modra, SK; Proksa Bohu-
mil, Ing., DrSc., Hlohovec, SK;
- (54) **Spôsob prípravy derivátov 6,6-dimetylhept-2-
-én-4-ínu**
-
- 7 (51) C07C 237/22, 271/22, 275/28, C07D 317/60,
213/55, C07C 323/52, C07D 213/75, A61K
31/16, 31/27, 31/36, 31/17**
(11) 283724
(21) 987-97
(22) 18.01.1996
(24) 02.12.2003
(31) 08/376 372
(32) 23.01.1995
(33) US
(40) 04.02.1998
(73) BIOGEN, INC., Cambridge, MA, US;
- (72) Adams Steven P., Andover, MA, US; Lin
Ko-Chung, Lexington, MA, US; Lee Wen-
-Cherng, Lexington, MA, US; Castro Alfredo C.,
Woburn, MA, US; Zimmerman Craig N., So-
merville, MA, US; Hammond Charles E., Bur-
lington, MA, US; Liao Yu-Sheng, Waltham,
MA, US; Cuervo Julio Hernan, Cambridge, MA,
US; Singh Juswinder, Malden, MA, US;
- (74) Čechvalová Dagmar, Bratislava, SK;
- (86) PCT/US96/01349
(87) WO96/22966
- (54) **Inhibitory adhézie buniek, farmaceutická
kompozícia, ktorá ich obsahuje, a ich použitie**
-
- 7 (51) C07D 211/58**
(11) 283716
(21) 75-98
(22) 20.01.1998
(24) 02.12.2003
(31) 197 04 460.3
(32) 06.02.1997
(33) DE
(40) 09.09.1998
(73) Degussa AG, Düsseldorf, DE;
- (72) Jegelka Udo, Dr., Recklinghausen, DE; Kreil-
kamp Günter, Marl, DE;
- (74) Bušová Eva, JUDr., Bratislava, SK;
- (54) **Spôsob prípravy N-monosubstituovaných
4-aminopiperidínov**
-
- 7 (51) C07D 211/70, 401/04, 211/52, A61K 31/445**
(11) 283707
(21) 1781-97
(22) 26.06.1996
(24) 02.12.2003
(31) 95/07760
(32) 28.06.1995
(33) FR
(40) 08.07.1998
(73) SANOFI-SYNTHELABO, Paris, FR;
- (72) Badone Domenico, Induno Olona, IT; Baroni
Marco, Vanzago, IT; Cardamone Rosanna, Co-
mo, IT; Fournier Jacqueline, Plaisance-du-
-Touch, FR; Guzzi Umberto, Milano, IT; Ielmini
Alessandra, Arsago Seprio, IT;
- (74) Hörmannová Zuzana, Ing., Bratislava, SK;
- (86) PCT/FR96/00995
(87) WO97/01536
- (54) **4-Aryl-1-fenylalkyl-1,2,3,6-tetrahydropyridí-
nová zlúčenina, spôsob jej prípravy, medzi-
produkty a farmaceutický prostriedok obsa-
hujúci túto zlúčeninu**

7 (51) C07D 231/14, A61K 31/415

- (11) 283706**
 (21) 758-98
 (22) 06.12.1996
 (24) 02.12.2003
 (31) 95/14547
 (32) 08.12.1995
 (33) FR
 (40) 11.01.1999
 (73) SANOFI-SYNTHELABO, Paris, FR;
 (72) Barth Francis, Montpellier, FR; Casellas Pierre, Montpellier, FR; Millan Joseph, Juvignac, FR; Oustric Didier, Le Cres, FR; Rinaldi Murielle, Saint-Georges-d'Orques, FR; Sarran Martine, Clarensac, FR;
 (74) Hörmannová Zuzana, Ing., Bratislava, SK;
 (86) PCT/FR96/01953
 (87) WO97/21682
(54) Derivát pyrazolu, spôsob jeho výroby a farmaceutický prostriedok s jeho obsahom

7 (51) C07D 233/80, A01N 43/50

- (11) 283708**
 (21) 739-94
 (22) 16.06.1994
 (24) 02.12.2003
 (31) 93 07663, 94 02144
 (32) 18.06.1993, 21.02.1994
 (33) FR, FR
 (40) 08.03.1995
 (73) RHONE-POULENC AGROCHIMIE, Lyon, FR;
 (72) Bascou Jean-Philippe, Lyon, FR; Gadras Alain, Lyon, FR; Lacroix Guy, Lyon, FR; Perez Joseph, Lyon, FR;
 (74) Čechvalová Dagmar, Bratislava, SK;
(54) Opticky aktívne deriváty 2-imidazolín-5-ónu, spôsob ich výroby, medziprodukty, fungicídne prostriedky obsahujúce tieto zlúčeniny a ich použitie

7 (51) C07D 239/94, A61K 31/517

- (11) 283688**
 (21) 657-2001
 (22) 23.09.1999
 (24) 02.12.2003
 (31) 60/109 065
 (32) 19.11.1998
 (33) US
 (40) 05.02.2002
 (73) WARNER-LAMBERT COMPANY, Morris Plains, NJ, US;
 (72) Bridges Alexander James, Saline, MI, US; Driscoll Denise, Ann Arbor, MI, US; Klohs Wayne Daniel, Ypsilanti, MI, US;
 (74) Bušová Eva, JUDr., Bratislava, SK;
 (86) PCT/US99/22116
 (87) WO00/31048
(54) N-[4-(3-chlór-4-fluór-fenylamino)-7-(3-morfolín-4-yl-propoxy)-chinazolín-6-yl]-akrylamid jeho použitie a farmaceutický prípravok na jeho báze

7 (51) C07D 249/04, A61K 31/41

- (11) 283734**
 (21) 1094-98
 (22) 08.06.1998
 (24) 02.12.2003
 (31) 1404/97
 (32) 10.06.1997
 (33) CH
 (40) 02.12.1998
 (73) NOVARTIS AG, Basel, CH;
 (72) Portmann Robert, Pratteln, CH; Hofmeier Urs Christoph, Pantaleon, CH; Burkhard Andreas, Basel, CH; Scherrer Walter, Rheinfelden, CH; Szelagiewicz Martin, Münchenstein, CH;
 (74) Čechvalová Dagmar, Bratislava, SK;
 (86) PCT/EP98/03428
 (87) WO98/56773
(54) Kryštálové modifikácie 1-(2,6-difluórbenzyl)-1H-1,2,3-triazol-4-karboxamidu, farmaceutické prípravky, ktoré ich obsahujú, a ich použitie

7 (51) C07D 249/04, A61K 31/41

- (11) 283685**
 (21) 1093-98
 (22) 08.06.1998
 (24) 02.12.2003
 (31) 1404/97
 (32) 10.06.1997
 (33) CH
 (40) 02.12.1998
 (73) NOVARTIS AG, Basel, CH;
 (72) Portmann Robert, Pratteln, CH; Hofmeier Urs Christoph, Pantaleon, CH; Burkhard Andreas, Basel, CH; Scherrer Walter, Rheinfelden, CH; Szelagiewicz Martin, Münchenstein, CH;
 (74) Čechvalová Dagmar, Bratislava, SK;
 (86) PCT/EP98/03427
 (87) WO98/56772
(54) Kryštálová modifikácia 1-(2,6-difluórbenzyl)-1H-1,2,3-triazol-4-karboxamidu, farmaceutické prípravky, ktoré ju obsahujú, a jej použitie

7 (51) C07D 417/04, 417/14, A61K 31/41

- (11) 283705**
 (21) 1769-99
 (22) 22.06.1998
 (24) 02.12.2003
 (31) 97201930.1, 60/052 194
 (32) 24.06.1997, 10.07.1997
 (33) EP, US
 (40) 12.09.2000
 (73) Janssen Pharmaceutica N. V., Beerse, BE;
 (72) Stokbroekx Raymond Antoine, Beerse, BE; Ceusters Marc André, Diest, BE; Van der Aa Marcel Jozef Maria, Turnhout, BE; Luyckx Marcel Gerebernus Maria, Geel, BE; Willems Marc, Vosselaar, BE; Tuman Robert W., Chalfont, PA, US;
 (74) Bušová Eva, JUDr., Bratislava, SK;
 (86) PCT/EP98/04021
 (87) WO98/58929
(54) Tiadiazolylypyridazínové deriváty, spôsob ich prípravy a farmaceutické kompozície

7 (51) C07D 495/04**(11) 283700**

(21) 1516-99

(22) 11.05.1998

(24) 02.12.2003

(31) P 97 00885

(32) 13.05.1997

(33) HU

(40) 11.07.2000

(73) SANOFI-SYNTHELABO, Paris, FR;

(72) Bakonyi Mária, Budapest, HU; Csatáriné Nagy Marianna, Erdőkertes, HU; Molnár Leventéné, Sződliget, HU; Gajáry Antal, Budapest, HU; Alattyáni Edit, Budapest, HU;

(74) Tomeš Pavol, Ing., Bratislava, SK;

(86) PCT/HU98/00048

(87) WO98/51689

(54) Spôsob prípravy farmakologicky účinných racemických alebo opticky aktívnych zlúčenín**7 (51) C07D 521/00****(11) 283744**

(21) 8-2001

(22) 01.07.1999

(24) 02.12.2003

(31) 198 29 964.8, 198 57 202.6, 199 12 690.9

(32) 04.07.1998, 11.12.1998, 20.03.1999

(33) DE, DE, DE

(40) 06.08.2001

(73) Boehringer Ingelheim Pharma GmbH & Co. KG, Ingelheim am Rhein, DE;

(72) Ries Uwe, Biberach, DE; Kauffmann Iris, Biberach, DE; Huel Norbert, Schemmerhofen, DE; Priepke Henning, Warthausen, DE; Nar Herbert, Mittelbiberach, DE; Stassen Jean Marie, Warthausen, DE; Wienen Wolfgang, Biberach, DE;

(74) Majlingová Marta, Ing., Bratislava, SK;

(86) PCT/EP99/04531

(87) WO00/01704

(54) Benzimidazoly, spôsob ich prípravy, farmaceutický prostriedok s ich obsahom a ich použitie**7 (51) C07H 17/08, A61K 31/70****(11) 283713**

(21) 72-99

(22) 23.07.1997

(24) 02.12.2003

(31) 96/09285

(32) 24.07.1996

(33) FR

(40) 12.07.1999

(73) AVENTIS PHARMA S. A., Antony, FR;

(72) Agouridas Constantin, Ing. chem., Nogent sur Marne, FR; Chantot Jean-François, Nogent sur Marne, FR; Denis Alex, Paris, FR; Pejac Jean-Marie, Bondy, FR;

(74) Bušová Eva, JUDr., Bratislava, SK;

(86) PCT/FR97/01372

(87) WO98/03530

(54) Deriváty erytromycínu, spôsob ich prípravy, farmaceutický prostriedok s ich obsahom a medziprodukty na ich prípravu**7 (51) C07H 17/08, A61K 31/70****(11) 283715**

(21) 750-99

(22) 10.12.1997

(24) 02.12.2003

(31) 96/15271

(32) 12.12.1996

(33) FR

(40) 18.01.2000

(73) AVENTIS PHARMA S. A., Antony, FR;

(72) Auger Jean-Michel (zomrel), xx, FR; Auger Pierre Michel (dedič), Pessac (Gironde), FR; Dejean Nicole Noëlle (dedič), Pessac (Gironde), FR; Agouridas Constantin, Nogent sur Marne, FR; Domecq Catherine (dedič), Chaumes en Brie (Seine et Marne), FR; Chantôt Jean-François (zomrel), xx, FR; Chantot Lucien, Paul (dedič), Chaumes en Brie (Seine et Marne), FR; Denis Alexis, Paris, FR;

(74) Bušová Eva, JUDr., Bratislava, SK;

(86) PCT/FR97/02254

(87) WO98/25942

(54) Deriváty erytromycínu, spôsob a medziprodukty na ich prípravu, ich použitie ako liečiv a farmaceutické kompozície s ich obsahom**7 (51) C07H 17/08****(11) 283690**

(21) 294-98

(22) 10.09.1996

(24) 02.12.2003

(31) 95/10601

(32) 11.09.1995

(33) FR

(40) 02.12.1998

(73) AVENTIS PHARMA S. A., Antony, FR;

(72) Bonnet Alain, Meaux, FR; Delthil Michel, Noisy le Sec, FR; Mazurie Alain, Vaujours, FR;

(74) Bušová Eva, JUDr., Bratislava, SK;

(86) PCT/FR96/01384

(87) WO97/10251

(54) Deriváty erytromycínu a spôsob ich prípravy**7 (51) C07H 19/052, A61K 31/70****(11) 283735**

(21) 1482-2000

(22) 01.04.1999

(24) 02.12.2003

(31) 9807355.4

(32) 07.04.1998

(33) GB

(40) 10.07.2001

(73) GLAXO GROUP LIMITED, Greenford, Middlesex, GB;

(72) Carter Barry Howard, Research Triangle Park, NC, US; Hodgson Anne, Dartford, Kent, GB; Huang Lian-Feng, Research Triangle Park, NC, US;

(74) Majlingová Marta, Ing., Bratislava, SK;

(86) PCT/EP99/02213

(87) WO99/51617

(54) Forma VI 5,6-dichlór-2-(izopropylamino)-1-(β-L-ribofuranozyl)-1H-benzimidazolu, spôsob jej prípravy, farmaceutický prostriedok s jej obsahom a jej použitie

7 (51) C07H 19/10, A61K 31/7084, A61P 11/00
(11) 283729
 (21) 440-2001
 (22) 01.10.1999
 (24) 02.12.2003
 (31) 10-281663, 11-170681
 (32) 02.10.1998, 17.06.1999
 (33) JP, JP
 (40) 06.11.2001
 (73) YAMASA CORPORATION, Choshi-shi, Chiba, JP;
 (72) Maeda Hideaki, Choshi-shi, Chiba, JP; Yamada Toshio, Choshi-shi, Chiba, JP; Sato Hiroshi, Choshi-shi, Chiba, JP; Noda Yutaka, Choshi-shi, Chiba, JP;
 (74) PATENTSERVIS BRATISLAVA, a. s., Bratislava, SK;
 (86) PCT/JP99/05415
 (87) WO00/20430
(54) Kryštály P1, P4-di(uridín-5´)-tetrafosfátu alebo kryštály jeho soli, spôsob ich výroby, kryštály tetrasodnej soli P1, P4-di(uridín-5´)-tetrafosfátu a kryštály jej hydrátov

7 (51) C07K 7/64, A61K 38/12, C07K 14/75
(11) 283718
 (21) 1364-98
 (22) 02.04.1997
 (24) 02.12.2003
 (31) 196 13 933.3
 (32) 06.04.1996
 (33) DE
 (40) 07.05.1999
 (73) MERCK PATENT GmbH, Darmstadt, DE;
 (72) Jonczyk Alfred, Darmstadt, DE; Goodman Simon, Darmstadt, DE; Diefenbach Beate, Darmstadt, DE; Kessler Horst, Garching, DE; Koppitz Marcus, Garching, DE;
 (74) Bušová Eva, JUDr., Bratislava, SK;
 (86) PCT/EP97/01657
 (87) WO97/38009
(54) Derivát cyklopeptidu, spôsob jeho prípravy, farmaceutický prostriedok s jeho obsahom a jeho použitie

7 (51) C12H 1/14
(11) 283714
 (21) 140-97
 (22) 03.08.1995
 (24) 02.12.2003
 (31) 9401273
 (32) 04.08.1994
 (33) NL
 (40) 10.12.1997
 (73) Heineken Technical Services B.V., Amsterdam, NL;
 (72) Wubben Maria Anna, Delft, NL; Doderer Albert, Zoetermeer, NL;
 (74) PATENTSERVIS BRATISLAVA, a. s., Bratislava, SK;
 (86) PCT/NL95/00266
 (87) WO96/04363
(54) Spôsob na zlepšenie stability čiapky peny nápoja

7 (51) C12N 15/86, 7/01, 5/10, A61K 48/00, C07K 14/47
(11) 283703
 (21) 510-96
 (22) 25.10.1994
 (24) 02.12.2003
 (31) 08/142 669, 08/246 006
 (32) 25.10.1993, 19.05.1994
 (33) US, US
 (40) 02.10.1996
 (73) CANJI, INC., San Diego, CA, US;
 (72) Gregory Richard J., Carlsbad, CA, US; Wills Ken. N., Encinitas, CA, US; Maneval Daniel C., San Diego, CA, US;
 (74) ROTT, RŮŽIČKA & GUTTMANN, v. o. s., Bratislava, SK;
 (86) PCT/US94/12235
 (87) WO95/11984
(54) Rekombinantný adenovírusový vektor a jeho použitie

7 (51) E04H 12/00, 12/08, H01Q 1/12
(11) 283725
 (21) 1164-97
 (22) 25.08.1997
 (24) 02.12.2003
 (40) 12.07.1999
 (73) MEDIAL, družstvo, Bratislava, SK;
 (72) Radošinský Michal, Ing., Bratislava, SK; Slovák Milan, Ing., Rabčice, SK; Vrana Peter, Ing., Bratislava, SK;
 (74) Beleščák Ladislav, Ing., Piešťany, SK;
(54) Pozemný anténový stožiar

7 (51) F01B 3/00, F02B 75/26
(11) 283743
 (21) 172-2000
 (22) 07.02.2000
 (24) 02.12.2003
 (40) 11.09.2001
 (73) Žilinská univerzita, Žilina, SK;
 (72) Fitz Pavel, Ing., PhD., Žilina, SK; Isteník Rastislav, Ing., PhD., Žilina, SK; Kukuča Pavol, prof. Ing., PhD., Žilina, SK;
(54) Mechanizmus piestového stroja

7 (51) F01B 3/00, F02B 75/26
(11) 283742
 (21) 110-2000
 (22) 26.01.2000
 (24) 02.12.2003
 (40) 06.08.2001
 (73) Žilinská univerzita, Žilina, SK;
 (72) Fitz Pavel, Ing., PhD., Žilina, SK; Isteník Rastislav, Ing., PhD., Žilina, SK; Kukuča Pavol, prof. Ing., PhD., Žilina, SK;
(54) Mechanizmus piestového stroja

7 (51) F02M 51/06, 39/00
(11) 283741
 (21) 42-2000
 (22) 13.01.2000
 (24) 02.12.2003
 (40) 06.08.2001

- (73) Žilinská univerzita, Žilina, SK;
 (72) Fitz Pavel, Ing., PhD., Žilina, SK; Isteník Rastislav, Ing., PhD., Žilina, SK;
 (54) **Vstrekovacie zariadenie**

- (73) REHAU AG+CO, Rehau, DE;
 (72) Baumgärtel Christof, Rehau, DE; Bröcker Manfred, Rehau, DE;
 (74) Bušová Eva, JUDr., Bratislava, SK;
 (54) **Rúrka z termoplastického materiálu**

- 7 (51) F03G 3/00, B63H 1/30, B64C 29/00, 39/00**
(11) 283723
 (21) 1615-96
 (22) 16.12.1996
 (24) 02.12.2003
 (40) 16.05.2000
 (73) Budinský Ľubomír, Ing., Banská Bystrica, SK;
 (72) Budinský Ľubomír, Ing., Banská Bystrica, SK;
 (54) **Mechanizmus na prenos odstredivých síl na jednosmerný pohon**

- 7 (51) F24D 3/10, 3/18, 15/04**
(11) 283747
 (21) 1394-95
 (22) 07.11.1995
 (24) 02.12.2003
 (31) A 2067/94
 (32) 08.11.1994
 (33) AT
 (40) 08.05.1996
 (73) ERI Energie-Ressourcen Institut Forschungs-und Entwicklungs-GmbH, Kirchdorf in Tirol, AT;
 (72) Schwarz Alois, Kirchdorf/Tirol, AT;
 (74) Bezák Marián, Ing., Bratislava, SK;
 (54) **Systém na zásobovanie spotrebičov tepelnej energie a zariadenie pre tento systém**

- 7 (51) F16B 13/10**
(11) 283730
 (21) 473-96
 (22) 12.04.1996
 (24) 02.12.2003
 (31) 195 14 159.8, 195 19 350.4, 195 36 786.3
 (32) 15.04.1995, 26.05.1995, 02.10.1995
 (33) DE, DE, DE
 (40) 06.11.1996
 (73) fischerwerke Artur Fischer GmbH & Co. KG, Waldachtal, DE;
 (72) Fischer Artur, prof.Dr.h.c.Dr.-Ing., Waldachtal, DE; Porlein Gerhard, Waldachtal, DE; Mäder Eberhard, Eutingen/Göttelfingen, DE;
 (74) Bezák Marián, Ing., Bratislava, SK;
 (54) **Upevňovací prvok**

- 7 (51) G01N 33/24, A61K 35/02, 7/48**
(11) 283728
 (21) 1440-2002
 (22) 07.10.2002
 (24) 02.12.2003
 (40) 07.10.2003
 (73) Slovenské liečebné kúpele Piešťany, a. s., Piešťany, SK;
 (72) Fúška Ján, prof. Ing., DrSc., Bratislava, SK; Drábalek Ivan, Ing., Piešťany, SK; Proksa Bohumil, Ing., DrSc., Hlohovec, SK; Stančíková Mária, Ing., CSc., Piešťany, SK;
 (74) Holoubková Mária, Ing., Bratislava, SK;
 (54) **Spôsob hodnotenia predovšetkým antireumatických účinkov liečivého bahna**

- 7 (51) F16K 37/00, G21C 17/017**
(11) 283684
 (21) 633-98
 (22) 13.11.1996
 (24) 02.12.2003
 (31) 195 42 291.0
 (32) 14.11.1995
 (33) DE
 (40) 11.02.1999
 (73) Framatome ANP GmbH, Erlangen, DE;
 (72) Krüger Stephan, Obertshausen, DE; Kradepohl Paul, Gelnhausen, DE; Steigleder Norbert, Mainz, DE;
 (74) Bušová Eva, JUDr., Bratislava, SK;
 (86) PCT/DE96/02177
 (87) WO97/18452
 (54) **Spôsob preskúšania funkčioschopnosti armatúry**

- 7 (51) H02M 3/22, 1/00**
(11) 283721
 (21) 851-99
 (22) 18.06.1999
 (24) 02.12.2003
 (40) 18.01.2001
 (73) Technická univerzita v Košiciach, Košice, SK;
 (72) Dudrík Jaroslav, doc. Ing., CSc., Košice, SK;
 (54) **Obvody na zníženie spínacích strát v krajných stavoch meniča**

- 7 (51) F16L 9/12, 11/06, 9/133, 11/04, B29C 47/06, B29D 24/00**
(11) 283719
 (21) 414-98
 (22) 30.03.1998
 (24) 02.12.2003
 (31) 296 22 788.9
 (32) 02.04.1997
 (33) DE
 (40) 07.10.1998

(51)	(11)	(51)	(11)	(51)	(11)	(51)	(11)
A01N 37/50	283687	B21B 1/46	283683	C07C 209/68	283689	C07K 7/64	283718
A01N 37/50	283727	B28B 7/02	283731	C07C 237/22	283724	C12H 1/14	283714
A01N 47/24	283740	B60C 9/22	283732	C07D 211/58	283716	C12N 15/86	283703
A21D 10/04	283698	B62M 1/04	283712	C07D 211/70	283707	E04H 12/00	283725
A23G 3/00	283738	B65D 75/36	283720	C07D 231/14	283706	F01B 3/00	283742
A24F 47/00	283746	B65H 45/101	283739	C07D 233/80	283708	F01B 3/00	283743
A47C 17/13	283717	C01C 1/10	283702	C07D 239/94	283688	F02M 51/06	283741
A61K 7/40	283697	C02F 1/56	283696	C07D 249/04	283685	F03G 3/00	283723
A61K 9/20	283701	C04B 35/043	283722	C07D 249/04	283734	F16B 13/10	283730
A61K 9/28	283745	C07B 63/00	283686	C07D 417/04	283705	F16K 37/00	283684
A61K 31/195	283711	C07C 45/28	283710	C07D 495/04	283700	F16L 9/12	283719
A61K 31/435	283693	C07C 49/755	283736	C07D 521/00	283744	F24D 3/10	283747
A61K 31/74	283699	C07C 49/755	283737	C07H 17/08	283690	G01N 33/24	283728
A61K 35/78	283726	C07C 51/09	283692	C07H 17/08	283715	H02M 3/22	283721
A61K 45/06	283695	C07C 51/16	283733	C07H 17/08	283713		
A61M 15/00	283691	C07C 51/48	283709	C07H 19/052	283735		
B05B 7/24	283704	C07C 67/313	283694	C07H 19/10	283729		

FA9A Zastavené konania o patentových prihláškach na žiadosť prihlasovateľa

(21)

1218-96

FB9A Zastavené konania o patentových prihláškach

(21)

182-96
1156-97
1610-97
1546-99
686-2000
693-2000
734-2000
911-2000

(21)

982-2000
983-2000
1039-2000
1051-2000
1076-2000
1180-2000
1848-2000
1885-2000

(21)

1932-2000
1951-2000
256-2001
326-2001
327-2001
1686-2001
1750-2001
5-2002

(21)

245-2002
391-2002
1342-2002
247-2003
297-2003

FD9A Zastavené konania pre nezaplatenie poplatku

(21)

1619-92
792-94
1295-94
1142-95
1147-95

(21)

1446-97
1734-97
584-98
1726-98
211-99

(21)

313-99
583-99
767-99
877-99
1116-99

(21)

1346-99
787-2000

FC9A Zamietnuté patentové prihlášky

(21)

536-96
1145-96
1028-97
1239-97
1371-97

(21)

1383-97
1687-97
1528-98
321-99
712-99

(21)

746-99
1240-99
1878-99
123-2001
393-2001

(21)

712-2001
445-2002
96-2003

MM4A Zaniknuté patenty pre nezaplatenie udržiavacích poplatkov

(11)

Dátum zániku

(11)

Dátum zániku

(11)

Dátum zániku

(11)

Dátum zániku

275075	14.03.2003	279864	10.03.2003	281506	06.03.2003	282982	31.10.2002
276525	08.03.2003	279891	28.03.2003	281602	09.03.2003	282984	31.10.2002
276782	01.03.2003	279925	26.03.2003	281732	13.03.2003	282986	31.10.2002
277760	21.03.2003	280025	30.03.2003	281948	16.03.2003	282987	31.10.2002
277880	23.03.2003	280488	17.03.2003	281979	12.03.2003	283015	06.11.2002
278305	20.03.2003	280687	10.03.2003	282013	01.03.2003	283016	07.11.2002
278423	17.03.2003	280788	21.03.2003	282099	12.03.2003	283027	07.11.2002
278483	26.03.2003	280843	21.03.2003	282497	10.03.2003	283036	11.11.2002
278600	13.03.2003	280978	21.03.2003	282886	23.10.2002	283039	11.11.2002
278809	28.03.2003	281111	16.03.2003	282896	24.10.2002	283040	11.11.2002
278859	15.03.2003	281114	05.03.2003	282907	24.10.2002	283044	12.11.2002
278916	20.03.2003	281125	21.03.2003	282918	24.10.2002	283052	13.11.2002
279131	24.03.2003	281234	27.03.2003	282926	25.10.2002	283078	18.11.2002
279375	16.03.2003	281322	02.03.2003	282929	25.10.2002	283097	20.11.2002
279528	04.03.2003	281370	03.03.2003	282930	25.10.2002	283101	20.11.2002
279573	05.03.2003	281373	29.03.2003	282934	28.10.2002		
279624	09.03.2003	281453	12.03.2003	282937	28.10.2002		
279848	07.03.2003	281475	03.03.2003	282944	28.10.2002		

PC4A

Prevody a prechody práv na patenty

(11) 275049

(21) 764-90

(73) PSP Engineering a. s., Přerov, CZ;
Názov / meno a adresa predchádzajúceho majiteľa(-ov): Přerovské strojírnny, a. s., Přerov, CZ;
Dátum účinnosti voči tretím osobám: 08.10.2003

(11) 278458

(21) 6961-84

(73) Syngenta Crop Protection, Inc., Wilmington, DE, US;
Názov / meno a adresa predchádzajúceho majiteľa(-ov): Zeneca AG Products Inc., Wilmington, DE, US;
Dátum účinnosti voči tretím osobám: 01.10.2003

(11) 278556

(21) 1124-86

(73) ZENECA LIMITED, London, GB;
Názov / meno a adresa predchádzajúceho majiteľa(-ov): Imperial Chemical Industries PLC, London, GB;
Dátum uzavretia zmluvy: 03.12.2002
Dátum účinnosti voči tretím osobám: 13.10.2003

(11) 278556

(21) 1124-86

(73) ELECTROSOLS LIMITED, Haslemere, GB;
Názov / meno a adresa predchádzajúceho majiteľa(-ov): Coffee Roland Alan, Dr, Haslemere, Surrey, GB;
Dátum uzavretia zmluvy: 29.07.2003
Dátum účinnosti voči tretím osobám: 13.10.2003

(11) 278556

(21) 1124-86

(73) Coffee Roland Alan, Dr, Haslemere, Surrey, GB;
Názov / meno a adresa predchádzajúceho majiteľa(-ov): ZENECA LIMITED, London, GB;
Dátum uzavretia zmluvy: 29.07.2003
Dátum účinnosti voči tretím osobám: 13.10.2003

(11) 278564

(21) 4173-90

(73) PSP Engineering a. s., Přerov, CZ;
Názov / meno a adresa predchádzajúceho majiteľa(-ov): Přerovské strojírnny, a. s., Přerov, CZ;
Dátum účinnosti voči tretím osobám: 08.10.2003

(11) 278613

(21) 1376-91

(73) PSP Engineering a. s., Přerov, CZ;
Názov / meno a adresa predchádzajúceho majiteľa(-ov): Přerovské strojírnny, a. s., Přerov, CZ;
Dátum účinnosti voči tretím osobám: 08.10.2003

(11) 278820

(21) 6140-90

(73) PSP Engineering a. s., Přerov, CZ;
Názov / meno a adresa predchádzajúceho majiteľa(-ov): Přerovské strojírnny, a. s., Přerov, CZ;
Dátum účinnosti voči tretím osobám: 08.10.2003

(11) 279065

(21) 1125-86

(73) ZENECA LIMITED, London, GB;
Názov / meno a adresa predchádzajúceho majiteľa(-ov): IMPERIAL CHEMICAL INDUSTRIES PLC, London, GB;
Dátum uzavretia zmluvy: 03.12.2002
Dátum účinnosti voči tretím osobám: 13.10.2003

(11) 279065

(21) 1125-86

(73) ELECTROSOLS LIMITED, Haslemere, GB;
Názov / meno a adresa predchádzajúceho majiteľa(-ov): Coffee Roland Alan, Dr, Haslemere, Surrey, GB;
Dátum uzavretia zmluvy: 29.07.2003
Dátum účinnosti voči tretím osobám: 13.10.2003

(11) 279065

(21) 1125-86

(73) Coffee Roland Alan, Dr, Haslemere, Surrey, GB;
Názov / meno a adresa predchádzajúceho majiteľa(-ov): ZENECA LIMITED, London, GB;
Dátum uzavretia zmluvy: 29.07.2003
Dátum účinnosti voči tretím osobám: 13.10.2003

(11) 279338

(21) 2719-92

(73) Mobil Schmierstoffe GmbH, Wien, AT;
Názov / meno a adresa predchádzajúceho majiteľa(-ov): Mobil Schmierstoffe GmbH & Co Mineralöl-Veredelungs OHG, Wien, AT;
Dátum účinnosti voči tretím osobám: 08.10.2003

(11) 280059

(21) 4882-88

(73) Syngenta Crop Protection, Inc., Wilmington, DE, US;
Názov / meno a adresa predchádzajúceho majiteľa(-ov): Zeneca AG Products Inc., Wilmington, DE, US;
Dátum účinnosti voči tretím osobám: 29.09.2003

(11) 280670

(21) 4663-90

(73) DSM N. V., Te Heerlen, NL;
Názov / meno a adresa predchádzajúceho majiteľa(-ov): DSM Gist Holding B. V., Te Heerlen, NL;
Dátum uzavretia zmluvy: 19.02.2003
Dátum účinnosti voči tretím osobám: 26.09.2003

(11) **280670**
 (21) 4663-90
 (73) DSM Gist Holding B. V., Te Heerlen, NL;
 Názov / meno a adresa predchádzajúceho majiteľa(-ov): Gist-brocades n.v., Delft, NL;
 Dátum účinnosti voči tretím osobám: 26.09.2003

(11) **282194**
 (21) 917-93
 (73) PSP Engineering a. s., Přerov, CZ;
 Názov / meno a adresa predchádzajúceho majiteľa(-ov): Přerovské strojírný, a. s., Přerov, CZ;
 Dátum účinnosti voči tretím osobám: 08.10.2003

(11) **281694**
 (21) 1464-94
 (73) PSP Engineering a. s., Přerov, CZ;
 Názov / meno a adresa predchádzajúceho majiteľa(-ov): Přerovské strojírný, a. s., Přerov, CZ;
 Dátum účinnosti voči tretím osobám: 08.10.2003

(11) **283166**
 (21) 953-94
 (73) PSP Engineering a. s., Přerov, CZ;
 Názov / meno a adresa predchádzajúceho majiteľa(-ov): Přerovské strojírný, a. s., Přerov, CZ;
 Dátum účinnosti voči tretím osobám: 08.10.2003

(11) **281918**
 (21) 1653-96
 (73) Kvaerner Power Oy, FIN-33100 Tampere, FI;
 Názov / meno a adresa predchádzajúceho majiteľa(-ov): Kvaerner Pulping Oy, Tampere, FI;
 Dátum uzavretia zmluvy: 04.07.2003
 Dátum účinnosti voči tretím osobám: 30.09.2003

QA4A

Ponuky licencií

(11) **283482**
 (21) 419-98
 (54) **Spôsob výroby cyklohexénu alebo súčasnej výroby cyklohexénu s cyklohexanolom**
 (73) VUP, a. s., Prievidza, SK; Chemickotechnologická fakulta STU, Bratislava, SK;
 Dátum zápisu do registra: 10.10.2003

QB4A

Licenčné zmluvy registrované alebo udelené na patenty

(11) **274918**
 (21) 630-90
 (73) STU Fakulta chemickej a potravinárskej technológie, Bratislava, SK;
 Názov / meno a adresa nadobúdateľa licencie: Pleurotus Biotechnologies, s. r. o., Jelka, SK;
 Druh licencie: Zmluvná výlučná
 Dátum uzavretia licenčnej zmluvy: 01.04.2003
 Dátum účinnosti voči tretím osobám: 03.10.2003

TC4A

Zmeny mien majiteľov v patentoch

(11) **280059**
 (21) 4882-88
 (73) Syngenta Crop Protection, Inc., Greensboro, NC 27409, US;
 Dátum zápisu do registra: 29.09.2003

(11) **280295**
 (21) 922-93
 (73) EURO-CELTIQUE S. A., Luxembourg, LU;
 Dátum zápisu do registra: 10.10.2003

- (11) **283653**
(21) 1405-96
(73) LONZA AG, Visp, CH;
Dátum zápisu do registra: 25.09.2003
-

TE4A**Zmeny adries majiteľov v patentoch**

- (11) **278458**
(21) 6961-84
(73) Syngenta Crop Protection, Inc., Greensboro, NC
27409, US;
Dátum zápisu do registra: 01.10.2003
-

HA9A**Opravy mien pôvodcov**

- (21) **154-2003**
(72) Weinmann **Hanns**-Joachim, Berlin, DE;
Vestník č. 10/2003 – BA9A
-

- (21) **822-2003**
(72) **Callegaro** Lanfranco, Thiene, IT; Marcacci
Maurilio, Bologna, IT;
Vestník č. 10/2003 – BA9A
-

- (21) **770-2003**
(72) **Feng** Wenqing, Chatham, NJ, US;
Vestník č. 10/2003 – BA9A
-

HH9A**Opravy chýb alebo zmeny všeobecne**

- (21) **466-2003**
(31) BO2000U000139, **BO2001U000017**
Vestník č. 10/2003 – BA9A
-

- (21) **656-2003**
(31) **MI2000A002601**
Vestník č. 10/2003 – BA9A
-

Oznámenie

Patent č. **274464** ostáva v platnosti minimálne do **06.05.2004**, nie ako bol publikovaný vo Vestníku 8/2003 pod kódom MK4A (Zaniknuté patenty uplynutím doby platnosti)

Patent č. **280499** ostáva v platnosti minimálne do **24.10.2004**, nie ako bol publikovaný vo Vestníku ÚPV SR 7/2003 pod kódom MM4A (Zaniknuté patenty pre nezaplatenie udržiavacích poplatkov)

ČASŤ

ÚŽITKOVÉ VZORY

Kódy na označovanie jednotlivých druhov dokumentov (Štandard WIPO ST. 16)

- U -** **Zapísané** úžitkové vzory podľa zákona č. 478/1992 Zb.
o úžitkových vzoroch v znení zákona NR SR č. 90/93
Z. z. o opatreniach v oblasti priemyselného vlastníctva

Číselné kódy na označovanie bibliografických údajov (Štandard WIPO ST. 9)

- | | | | |
|------|--|------|--|
| (11) | Číslo dokumentu | (54) | Názov |
| (21) | Číslo prihlášky | (62) | Číslo pôvodnej prihlášky v prípade vylúčenej prihlášky |
| (22) | Dátum podania prihlášky | (67) | Číslo pôvodnej prihlášky v prípade odbočenia |
| (24) | Dátum nadobudnutia účinkov úžitkového vzoru | (71) | Meno (názov) prihlasovateľa (-ov) |
| (31) | Číslo prioritnej prihlášky | (72) | Meno pôvodcu (-ov) |
| (32) | Dátum podania prioritnej prihlášky | (73) | Meno (názov) majiteľa (-ov) |
| (33) | Krajina alebo regionálna organizácia priority | (74) | Meno (názov) zástupcu (-ov) |
| (45) | Dátum oznámenia o zápise úžitkového vzoru | (86) | Číslo podania medzinárodnej prihlášky podľa PCT |
| (47) | Dátum zápisu a sprístupnenia úžitkového vzoru verejnosti | (87) | Číslo zverejnenia medzinárodnej prihlášky podľa PCT |
| (51) | Medzinárodné patentové triedenie | | Poznámka:
Číslo uvádzané pred kódom (51) znamená verziu Medzinárodného patentového triedenia. |

Kódy na označovanie záhlaví oznámení publikovaných vo Vestníku ÚPV SR (Štandard WIPO ST. 17)

- FG1K** Zapísané úžitkové vzory
MA1K Zaniknuté úžitkové vzory vzdáním sa
MC1K Vymazané úžitkové vzory
MG1K Čiastočne vymazané úžitkové vzory
MK1K Zaniknuté úžitkové vzory uplynutím doby platnosti
MM1K Zaniknuté úžitkové vzory pre nezaplatenie poplatkov za predĺženie platnosti
ND1K Prvé predĺženie platnosti úžitkových vzorov
ND1K Druhé predĺženie platnosti úžitkových vzorov
PC1K Prevody a prechody práva
PD1K Zmeny vlastníckych práv na úžitkové vzory (zálohy)
QB1K Licenčné zmluvy registrované alebo udelené
QC1K Ukončenie platnosti licencie
SB1K Zapísané úžitkové vzory do registra po odtajnení
TA1K Opravy mien pôvodcov
TB1K Opravy mien
TC1K Zmeny mien
TD1K Opravy adries
TE1K Zmeny adries
TF1K Opravy dátumov
TG1K Opravy zatriedenia podľa MPT
TH1K Opravy chýb alebo zmeny všeobecne
TK1K Opravy tlačových chýb vo Vestníku ÚPV SR

Zapísané užitočné vzory

(11)	(51)	(11)	(51)	(11)	(51)	(11)	(51)
3664	G05D 25/00	3671	F16B 2/16	3678	B60R 13/00	3685	A47C 17/22
3665	B60B 7/16	3672	F16H 25/08	3679	G01H 17/00	3686	D02G 3/02
3666	A23G 3/00	3673	F16H 1/08	3680	A21D 13/02	3687	F03B 1/02
3667	A23L 1/10	3674	C03B 9/00	3681	A21D 13/00	3688	A42B 3/04
3668	C05C 9/00	3675	F03B 17/06	3682	G07C 15/00	3689	D01H 4/12
3669	F16L 23/12	3676	F04B 37/20	3683	A41D 13/00		
3670	C08F 12/08	3677	F16C 3/02	3684	G01N 25/20		

7 (51) A21D 13/00, 13/02, 13/08**(11) 3681**

- (21) 213-2003
 (22) 02.09.2003
 (24) 10.10.2003
 (45) 02.12.2003
 (47) 10.10.2003
 (72) Baranec Ladislav, Ing., Ochodnica, SK;
 (73) Baranec Ladislav, Ing., Ochodnica, SK;
 (74) Labudík Miroslav, Ing., Kysucké Nové Mesto, SK;

(54) Ovocný dezert**7 (51) A21D 13/02****(11) 3680**

- (21) 202-2003
 (22) 18.08.2003
 (24) 10.10.2003
 (45) 02.12.2003
 (47) 10.10.2003
 (72) Baranec Ladislav, Ing., Ochodnica, SK;
 (73) Baranec Ladislav, Ing., Ochodnica, SK;
 (74) Labudík Miroslav, Ing., Kysucké Nové Mesto, SK;

(54) Ovocný celozrný chliebík**7 (51) A23G 3/00****(11) 3666**

- (21) 39-2003
 (22) 02.03.2003
 (24) 08.10.2003
 (45) 02.12.2003
 (47) 08.10.2003
 (72) Vytopil Jiří, Mgr., Mohelnice, CZ;
 (73) Vytopil Jiří, Mgr., Mohelnice, CZ;
 (74) Mišľanová Mária, Košice, SK;

(54) Polosendvičová tyčinka**7 (51) A23L 1/10****(11) 3667**

- (21) 60-2003
 (22) 23.03.2003
 (24) 08.10.2003
 (45) 02.12.2003
 (47) 08.10.2003
 (72) Vytopil Jiří, Mgr., Mohelnice, CZ;
 (73) Vytopil Jiří, Mgr., Mohelnice, CZ;
 (74) Mišľanová Mária, Košice, SK;

(54) Cereálna tyčinka**7 (51) A41D 13/00, 3/02****(11) 3683**

- (21) 122-2003
 (22) 02.06.2003
 (24) 21.10.2003
 (45) 02.12.2003
 (47) 21.10.2003
 (72) Leysek Anton, Ing., Kežmarok, SK;
 (73) TEXILAN, s. r. o., Bratislava, SK;

(54) Pružná tkanina na cvičné účely**7 (51) A42B 3/04, 3/04****(11) 3688**

- (21) 204-2003
 (22) 21.08.2003
 (24) 21.10.2003
 (45) 02.12.2003
 (47) 21.10.2003
 (72) De Marchi Antonio, Arcade - Treviso, IT;
 (73) ZAK, spol. s r. o., Partizánske, SK;
 (74) Brichtová Tatiana, JUDr., Bratislava, SK;

(54) Rýchlootvárací mechanizmus parašutistickej helmy**7 (51) A47C 17/22****(11) 3685**

- (21) 148-2003
 (22) 25.06.2003
 (24) 21.10.2003
 (31) 2003-14034
 (32) 14.03.2003
 (33) CZ
 (45) 02.12.2003
 (47) 21.10.2003
 (72) Fořt Petr, Ing., Veselíčko u Milevska, CZ; Fuka Vladimír, Milevsko, CZ; Linhart Tomáš, Milevsko, CZ;
 (73) PF NÁBYTEK, spol. s r. o., Veselíčko u Milevska, CZ;
 (74) Dudová Tatiana, Trenčín, SK;

(54) Sedací nábytok s lôžkovou úpravou**7 (51) B60B 7/16, F16B 41/00****(11) 3665**

- (21) 375-2002
 (22) 30.12.2002
 (24) 08.10.2003
 (45) 02.12.2003
 (47) 08.10.2003

- (72) Mánek Aleš, Ing., Dolní Čermná, CZ;
 (73) Mánek Aleš, Ing., Dolní Čermná, CZ;
 (74) Čechvalová Dagmar, Bratislava, SK;
(54) Zariadenie na zaistenie kolies automobilu

7 (51) B60R 13/00

- (11) 3678**
 (21) 170-2003
 (22) 11.07.2003
 (24) 09.10.2003
 (45) 02.12.2003
 (47) 09.10.2003
 (72) Lakatoš Ján, Ing., Trebišov, SK;
 (73) Lakatoš Ján, Ing., Trebišov, SK;
 (74) Mišľanová Mária, Košice, SK;
(54) Aktualizovaná registračná tabuľka evidencie dopravných prostriedkov

7 (51) C03B 9/00, 9/31

- (11) 3674**
 (21) 179-2003
 (22) 18.07.2003
 (24) 08.10.2003
 (31) 2003-13981
 (32) 28.02.2003
 (33) CZ
 (45) 02.12.2003
 (47) 08.10.2003
 (72) Aylor Dana, Krušovice, CZ;
 (73) Aylor Dana, Krušovice, CZ;
 (74) Dudová Tatiana, Trenčín, SK;
(54) Dekoratívne fúkané sklo, najmä nápojové

7 (51) C05C 9/00

- (11) 3668**
 (21) 128-2003
 (22) 09.06.2003
 (24) 08.10.2003
 (45) 02.12.2003
 (47) 08.10.2003
 (72) Teren Ján, Ing., CSc., Bratislava 3, SK;
 (73) Teren Ján, Ing., CSc., Bratislava 3, SK;
(54) Kvapálne hnojivo obsahujúce dusík

7 (51) C08F 12/08

- (11) 3670**
 (21) 160-2003
 (22) 03.07.2003
 (24) 08.10.2003
 (31) 2003-14072
 (32) 25.03.2003
 (33) CZ
 (45) 02.12.2003
 (47) 08.10.2003
 (72) Filsák Vojtěch, Havřov - Město, CZ; Filsáková Eva, Havřov - Životice, CZ;
 (73) Eva Filsáková - VINAMET, Havřov - Město, CZ;
 (74) Bachratá Magdaléna, Mgr., Bratislava, SK;
(54) Zmes na výrobu kvapkadla

7 (51) D01H 4/12, F16C 33/30

- (11) 3689**
 (21) 216-2002
 (22) 22.07.2002
 (24) 22.10.2003
 (31) PUV 2002-13240
 (32) 20.06.2002
 (33) CZ
 (45) 02.12.2003
 (47) 22.10.2003
 (72) Kříž František, Ing., CSc., Brno, CZ; Manhalter Pavel, Ing., CSc., Brno, CZ; Pavlík Jiří, Velká Bíteš, CZ; Sloupenský Jiří, Ing., CSc., Ústí nad Orlicí, CZ; Mládek Miloš, Ing., Ústí nad Orlicí, CZ;
 (73) Rieter CZ, a. s., Ústí nad Orlicí, CZ;
 (74) Dudová Tatiana, Trenčín, SK;
(54) Vysokootáčkové ložisko

7 (51) D02G 3/02, A41B 17/00

- (11) 3686**
 (21) 157-2003
 (22) 02.07.2003
 (24) 21.10.2003
 (45) 02.12.2003
 (47) 21.10.2003
 (72) Mydlo Dušan, Ing., Ružomberok, SK; Hrdina Jaroslav, Ružomberok, SK;
 (73) TEXICOM, a. s., Ružomberok, SK;
(54) Antimikrobiálne štaplové priadze

7 (51) F03B 1/02, 7/00

- (11) 3687**
 (21) 183-2003
 (22) 23.07.2003
 (24) 21.10.2003
 (45) 02.12.2003
 (47) 21.10.2003
 (72) Krížik Vladislav, Ing., Martin, SK; Macek Ján, Ing., Martin, SK;
 (73) Krížik Vladislav, Ing., Martin, SK; Macek Ján, Ing., Martin, SK;
(54) Vodný rotor

7 (51) F03B 17/06

- (11) 3675**
 (21) 181-2003
 (22) 10.01.2002
 (24) 08.10.2003
 (31) 2001-11555
 (32) 11.01.2001
 (33) CZ
 (45) 02.12.2003
 (47) 08.10.2003
 (72) Krivánek Ladislav, Pardubice, CZ; Čihák Oldřich, Ing., Pardubice, CZ;
 (73) Krivánek Ladislav, Pardubice, CZ; Čihák Oldřich, Ing., Pardubice, CZ;
 (74) Bačík Kvetoslav, Ing., Nová Dubnica, SK;
 (86) PCT/CZ02/00003
 (87) WO02/055876
(54) Lopátkové vodné koleso

7 (51) F04B 37/20, F24F 7/013

- (11) **3676**
 (21) 191-2003
 (22) 31.07.2003
 (24) 09.10.2003
 (45) 02.12.2003
 (47) 09.10.2003
 (72) Cocuľa Michal, Ing., Svidník, SK;
 (73) Cocuľa Michal, Ing., Svidník, SK; MARCO-CLIMATECH, s. r. o., Poprad, SK;
 (54) **Výfuková hlavica rotačná**

7 (51) F16B 2/16

- (11) **3671**
 (21) 161-2003
 (22) 26.06.2003
 (24) 08.10.2003
 (45) 02.12.2003
 (47) 08.10.2003
 (67) PP 817-2003
 (72) Boháčik Roman, Slovenské Pravno, SK;
 (73) Boháčik Roman, Slovenské Pravno, SK;
 (74) Belička Ivan, Ing., Banská Bystrica, SK;
 (54) **Prstencový spoj s posuvnými valčekmi**

7 (51) F16C 3/02, B28C 5/42

- (11) **3677**
 (21) 197-2003
 (22) 11.08.2003
 (24) 09.10.2003
 (31) 2003-14454
 (32) 17.07.2003
 (33) CZ
 (45) 02.12.2003
 (47) 09.10.2003
 (72) Sichler Jan, Ing., Ořechov u Brna, CZ; Vansa Vladimír, Ing., Brno, CZ; Lukl Jaromír, Nosislav, CZ;
 (73) ZKL - Výzkum a vývoj, a. s., Brno, Líšeň, CZ;
 (74) Dudová Tatiana, Trenčín, SK;
 (54) **Uloženie výstupného hriadeľa na pohon veľkoobjemových otáčavých nádrží s naklonenou osou rotácie**

7 (51) F16H 1/08

- (11) **3673**
 (21) 164-2003
 (22) 07.07.2003
 (24) 08.10.2003
 (45) 02.12.2003
 (47) 08.10.2003
 (72) Sejna Vladimír, Bratislava, SK;
 (73) SEGMENT, s. r. o., Bratislava, SK;
 (74) Kováčik Štefan, Ing., Bratislava, SK;
 (54) **"V" ozubenie, "V" ozubené koleso a "V" ozubený prevod**

7 (51) F16H 25/08, 25/12

- (11) **3672**
 (21) 163-2003
 (22) 07.07.2003
 (24) 08.10.2003
 (45) 02.12.2003
 (47) 08.10.2003

- (72) Sejna Vladimír, Bratislava, SK;
 (73) SEGMENT, s. r. o., Bratislava, SK;
 (74) Kováčik Štefan, Ing., Bratislava, SK;
 (54) **Prevodník priamočiareho vratného pohybu na jednosmerný otáčavý**

7 (51) F16L 23/12, 47/02, F24F 13/02

- (11) **3669**
 (21) 140-2003
 (22) 19.06.2003
 (24) 08.10.2003
 (45) 02.12.2003
 (47) 08.10.2003
 (72) Cocuľa Michal, Ing., Svidník, SK;
 (73) MARCO-CLIMATECH, s. r. o., Poprad, SK;
 (54) **Prírubové vzduchotechnické potrubie**

7 (51) G01H 17/00, G10K 11/00

- (11) **3679**
 (21) 142-2003
 (22) 20.06.2003
 (24) 09.10.2003
 (45) 02.12.2003
 (47) 09.10.2003
 (72) Zvirinský Vladimír, Ing., Košice, SK; Badida Miroslav, prof. Ing., PhD., Košice, SK;
 (73) TECHNICKÁ UNIVERZITA V KOŠICIACH, Košice, SK;
 (74) Mišľanová Mária, Košice, SK;
 (54) **Zariadenie na meranie činiteľa zvukovej pohľadnosti a zvukovej izolácie pre kolmý dopad rovinných zvukových vln**

7 (51) G01N 25/20, G01K 17/00

- (11) **3684**
 (21) 143-2003
 (22) 23.06.2003
 (24) 21.10.2003
 (45) 02.12.2003
 (47) 21.10.2003
 (72) Kubičár Ľudovít, Ing., DrSc., Bratislava, SK; Boháč Vlastimil, Ing., CSc., Bratislava, SK; Markovič Marián, Bratislava, SK; Vretenár Viliam, Ing., Spišská Nová Ves, SK; Hrkut Pavol, Ing., CSc., Bratislava, SK; Matay Ladislav, Ing., Bratislava, SK;
 (73) Kubičár Ľudovít, Ing., DrSc., Bratislava, SK; Boháč Vlastimil, Ing., CSc., Bratislava, SK; Markovič Marián, Bratislava, SK; Vretenár Viliam, Ing., Spišská Nová Ves, SK; Hrkut Pavol, Ing., CSc., Bratislava, SK; Matay Ladislav, Ing., Bratislava, SK;
 (74) Brichtová Tatiana, JUDr., Bratislava, SK;
 (54) **Meracia komora prístroja na meranie špeciálneho tepla, teplotnej vodivosti a tepelnej vodivosti materiálov impulznou prechodovou metódou**

7 (51) G05D 25/00, G09F 13/00

- (11) **3664**
 (21) 27-2003
 (22) 21.02.2003
 (24) 03.10.2003
 (45) 02.12.2003
 (47) 03.10.2003

- (72) Španko Jaroslav, Ing., CSc., Bratislava, SK; Darula Stanislav, Ing., CSc., Bratislava, SK;
 (73) Španko Jaroslav, Ing., CSc., Bratislava, SK; AL-COR - SIGNS, s. r. o., Benedikovičová Viera, Ing., Topoľčany, SK;
(54) Zapojenie zariadenia na reguláciu jasú informačných objektov

7 (51) G07C 15/00

- (11) 3682**
 (21) 56-2003
 (22) 19.03.2003
 (24) 21.10.2003
 (45) 02.12.2003
 (47) 21.10.2003
 (72) Novák Radek, Bratislava, SK;
 (73) Novák Radek, Bratislava, SK;
 (74) Brichtová Tatiana, JUDr., Bratislava, SK;
(54) Elektronický systém pre číselné a tipovacie lotérie

(51)	(11)	(51)	(11)	(51)	(11)	(51)	(11)
A21D 13/00	3681	B60B 7/16	3665	F03B 1/02	3687	F16L 23/12	3669
A21D 13/02	3680	B60R 13/00	3678	F03B 17/06	3675	G01H 17/00	3679
A23G 3/00	3666	C03B 9/00	3674	F04B 37/20	3676	G01N 25/20	3684
A23L 1/10	3667	C05C 9/00	3668	F16B 2/16	3671	G05D 25/00	3664
A41D 13/00	3683	C08F 12/08	3670	F16C 3/02	3677	G07C 15/00	3682
A42B 3/04	3688	D01H 4/12	3689	F16H 1/08	3673		
A47C 17/22	3685	D02G 3/02	3686	F16H 25/08	3672		

ND1K

Predĺženie platnosti úžitkových vzorov

(11)	(51)	(11)	(51)	(11)	(51)	(11)	(51)
1373	C23C 8/66	1888	F23B 1/24	2453	E04F 19/04	2481	B65D 90/10
1382	A23C 13/00	2396	A61H 9/00	2456	B60R 25/00	2542	G10L 13/007
1767	A01D 34/68	2446	A01C 7/16	2461	B62B 1/00		
7 (51) A01C 7/16 (11) 2446 (21) 338-99 (22) 20.12.1999 (73) Tkáč Jozef, Ing., Trnava, SK; Mašek Jozef, Ing., Piešťany - Banka, SK; (54) Dvojkotúčová výsevná jednotka				7 (51) B65D 90/10 (11) 2481 (21) 265-99 (22) 04.10.1999 (73) Kalvoda Vladimír, Ing., Bratislava, SK; (54) Prielez s bajonetovým uzáverom			
7 (51) A01D 34/68 (11) 1767 (21) 92-96 (22) 15.03.1996 (73) Burcín Vladimír, Ing., Vranov nad Topľou, SK; (54) Jednobubnová kosačka s hnaným pojazdom				7 (51) C23C 8/66 (11) 1373 (21) 117-96 (22) 02.04.1996 (73) SLZ CHÉMIA, a.s., Hnúšťa, SK; (54) Ekologický cementačný prášok na zušľachtovanie povrchu ocelí			
7 (51) A23C 13/00, 13/12, 13/16 (11) 1382 (21) 268-96 (22) 21.08.1996 (73) MLIEKOSPOL, a. s., Nové Zámky, SK; (54) Ochutený kyslomliečny výrobok				7 (51) E04F 19/04 (11) 2453 (21) 288-99 (22) 04.11.1999 (73) Matuš Pavol, Ing., Bratislava, SK; (54) Systém na lištové spájanie podlahy so stenou			
7 (51) A61H 9/00, 37/00 (11) 2396 (21) 256-99 (22) 20.09.1999 (73) Chirana Progress, s. r. o., Piešťany, SK; (54) Zariadenie na obvodovú masáž tela				7 (51) F23B 1/24 (11) 1888 (21) 30-97 (22) 27.01.1997 (73) Cankař Jaroslav, Bělá pod Bezdězem, CZ; (54) Kúrenisko			
7 (51) B60R 25/00 (11) 2456 (21) 305-99 (22) 22.11.1999 (73) CONSTRUCT A & D PLUS, s. r. o., Brno, CZ; (54) Zariadenie na zamykanie ovládacieho ústrojenstva motorových vozidiel				7 (51) G10L 13/00 (11) 2542 (21) 347-99 (22) 28.12.1999 (73) Jedlička Ján, Žilina, SK; Chovanec Miroslav, Kysucké Nové Mesto, SK; (54) Hlasový identifikátor elektrických stavov			
7 (51) B62B 1/00 (11) 2461 (21) 315-99 (22) 30.11.1999 (73) Slatení Oto, Ing., Mojmírovce, SK; (54) Vozík do vinice							
(51)	(11)	(51)	(11)	(51)	(11)	(51)	(11)
A01C 7/16	2446	A61H 9/00	2396	B65D 90/10	2481	F23B 1/24	1888
A01D 34/68	1767	B60R 25/00	2456	C23C 8/66	1373	G10L 13/00	2542
A23C 13/00	1382	B62B 1/00	2461	E04F 19/04	2453		

PC1K**Prevody a prechody práva**

(11) **3251**
(21) 67-2002
(73) VH TECH, družstvo, Košeca, SK;
Názov / meno a adresa predchádzajúceho majiteľa(-ov): Belko Rudolf, Ing., Detva, SK;
Dátum uzavretia zmluvy: 01.08.2003
Dátum účinnosti voči tretím osobám: 25.09.2003

(11) **3368**
(21) 224-2002
(73) VH TECH, družstvo, Košeca, SK;
Názov / meno a adresa predchádzajúceho majiteľa(-ov): Belko Rudolf, Ing., Detva, SK;
Dátum uzavretia zmluvy: 01.08.2003
Dátum účinnosti voči tretím osobám: 25.09.2003

PD1K**Zmeny dispozičných práv na úžitkové vzory (zálohy)**

(11) **2378**
(21) 70-99
(73) TRADICIO Számítástechnikai és Logisztikai Szolgáltató Részvénytársaság, Budapest, HU;
Názov / meno a adresa záložného veriteľa: Slovenská sporiteľňa, a. s., Bratislava, SK;
Dátum uzavretia zmluvy: 16.09.2003
Dátum zápisu do registra: 07.10.2003

(11) **2378**
(21) 70-99
(73) TRADICIO Számítástechnikai és Logisztikai Szolgáltató Részvénytársaság, Budapest, HU;
Názov / meno a adresa záložného veriteľa: Slovenská sporiteľňa, a. s., Bratislava, SK;
Dátum uzavretia zmluvy: 16.09.2003
Dátum zápisu do registra: 07.10.2003

QB1K**Licenčné zmluvy registrované**

(11) **3009**
(21) 156-2001
(73) Kalvoda Vladimír, Ing., Bratislava, SK;
Názov / meno a adresa nadobúdateľa licencie: KOMMERZ, s. r. o., Bratislava, SK;
Druh licencie: zmluvná výlučná
Dátum uzavretia licenčnej zmluvy: 10.09.2003
Dátum účinnosti voči tretím osobám: 03.10.2003

QC1K**Ukončenie platnosti licenčných zmlúv**

(11) **3009**
(21) 156-2001
(73) Kalvoda Vladimír, Ing., Bratislava, SK;
Názov / meno a adresa držiteľa licencie: EKO-NATURA, spol. s r. o., Prievidza, SK;
Dátum ukončenia platnosti licenčnej zmluvy: 31.07.2003
Dátum zápisu do registra: 03.10.2003

TC1K**Zmeny mena**

(11) **3559**
(21) 344-2002
(72) Klimpl Martin, Praha 10, CZ; Novák Pavel, Praha 11, CZ; Babický Petr, Praha 5, CZ; Čupa Michal, Horní Irčany, CZ; Dobrovský Jan, Praha 6, CZ;
Dátum zápisu do registra: 01.10.2003

TE1K**Zmeny adres prihlasovateľov/majiteľov**

- (11) 3121
 (21) 45-2001
 (73) Urban Ivan, Ostrava - Hrabůvka, CZ;
 Dátum zápisu do registra: 30.09.2003
-

MK1K**Zaniknuté úžitkové vzory uplynutím doby platnosti**

(11)	Dátum zániku	(11)	Dátum zániku	(11)	Dátum zániku	(11)	Dátum zániku
1256	14.03.2003	2209	09.03.2003	2287	31.03.2003	2399	17.03.2003
1261	12.03.2003	2242	19.03.2003	2288	31.03.2003	2668	26.03.2003
1274	01.03.2003	2271	10.03.2003	2298	16.03.2003	2699	30.03.2003
1275	05.03.2003	2281	01.03.2003	2315	26.03.2003	3291	10.03.2003
1291	15.03.2003	2282	08.03.2003	2332	01.03.2003		
1329	15.03.2003	2283	24.03.2003	2350	01.03.2003		
1404	22.03.2003	2284	26.03.2003	2352	18.03.2003		
1406	27.03.2003	2286	31.03.2003	2353	19.03.2003		

MM1K Zaniknuté úžitkové vzory pre nezaplatenie poplatkov za predĺženie platnosti

(11)	Dátum zániku
2417	11.03.2003
2431	11.03.2003

ČASŤ

DIZAJNY

Číselné INID - kódy na označovanie bibliografických údajov (Štandard WIPO ST. 80)

(11)	Číslo zapísaného dizajnu	(51)	Medzinárodné triedenie dizajnov
(15)	Dátum zápisu/predĺženia platnosti	(54)	Názov dizajnu
(18)	Predpokladaný dátum uplynutia platnosti zápisu/predĺženia platnosti	(55)	Vyobrazenie dizajnu/vyobrazenie dizajnu po čiastočnom výmaze
(21)	Číslo prihlášky	(58)	Dátum záznamu v registri, napr. zmeny mena, zániku, výmazu a pod.
(22)	Dátum podania prihlášky	(62)	Číslo pôvodnej prihlášky v prípade vylúčenej prihlášky
(24)	Dátum nadobudnutia účinkov zapísaného dizajnu	(71)	Meno (názov) a adresa prihlasovateľa (-ov)
(28)	Počet dizajnov	(72)	Meno pôvodcu (-ov)
(31)	Číslo prioritnej prihlášky	(73)	Meno (názov) a adresa majiteľa (-ov)
(32)	Dátum podania prioritnej prihlášky	(74)	Meno (názov) a adresa zástupcu (-ov)
(33)	Krajina alebo regionálna organizácia priority	(78)	Meno (názov) a adresa nového majiteľa (-ov) po prevode alebo prechode
(45)	Dátum sprístupnenia zapísaného dizajnu		
(46)	Dátum uplynutia odkladu zverejnenia		

Poznámka:

Číslo uvádzané pred kódom (51) znamená verziu Medzinárodného triedenia dizajnov

Kódy na označovanie záhlaví oznámení publikovaných vo Vestníku ÚPV SR (Štandard WIPO ST. 17)

FG4Q	Zapísané dizajny
MA4Q	Zaniknuté zapísané dizajny vzdaním sa
MC4Q	Vymazané zapísané dizajny
MG4Q	Čiastočne vymazané zapísané dizajny
MK4Q	Zaniknuté zapísané dizajny uplynutím doby platnosti
MM4Q	Zaniknuté zapísané dizajny pre nezaplatenie poplatkov za predĺženie platnosti
ND4Q	Predĺženie platnosti zapísaných dizajnov
PC4Q	Prevody a prechody práv
PD4Q	Zmeny dispozičných práv na zapísané dizajny (zálohy)
PD4Q	Zmeny dispozičných práv na zapísané dizajny (ukončenie záloh)
QB4Q	Registrované licenčné zmluvy
QC4Q	Ukončenie platnosti licenčných zmlúv
TA4Q	Doplnenie mena pôvodcu (-ov)
TB4Q	Opravy mien
TC4Q	Zmeny mien
TD4Q	Opravy adries
TE4Q	Zmeny adries
TF4Q	Opravy dátumov
TG4Q	Opravy medzinárodného triedenia
TH4Q	Opravy chýb alebo zmeny všeobecne
TK4Q	Opravy tlačových chýb vo Vestníku ÚPV SR

FG4Q

Zapísané dizajny

(11)	(51)	(11)	(51)	(11)	(51)	(11)	(51)
26733	04/02.01	26738	21/02.10	26744	25/02.09	26749	15/09.12
26734	01/99.00	26739	21/02.10	26745	04/02.01	26750	21/01.01
26735	06/01.02	26740	21/02.10	26746	21/02.10		
26736	20/02.02	26741	05/05.07	26747	21/02.10		
26737	21/02.10	26743	13/03.03	26748	02/04.01		

7 (51) 01/99.00

(11) 26734

(15) 14.10.2003

(18) 24.07.2007

(21) 152-2002

(22) 24.07.2002

(24) 14.10.2003

(31) 40200818.9

(32) 25.01.2002

(33) DE

(45) 02.12.2003

(72) Zahner Peter, Burghausen, DE; Santana Ruben, Teising, DE; Reinl Hubert, Tüßling, DE;

(73) Soci t  des Produits Nestl  S.A., Vevey, CH;

(74) Meřkov  Viera, Ing., Bratislava, SK;

(54) Dvojzlořkov  hotov  jedlo

Ur enie v robku: V robok, v ktorom je dizajn stelesnen , je ur en  na potravin rske u ely.

(28) 9

(55)



1.1



1.2



2.1



2.2



3.1



4.1



4.2



5.1



6.1



7.1



8.1



9.1

7 (51) 02/04.01

(11) 26748

(15) 22.10.2003

(18) 20.02.2008

(21) 26-2003

(22) 20.02.2003

(24) 22.10.2003

(45) 02.12.2003

(72) Matys Miroslav, Ing., OBUV - ŠPECIÁL, spol. s r. o., Bardejov, SK;

(73) OBUV - ŠPECIÁL, spol. s r. o., Bardejov, SK;

(54) **Topánky výberové zimné - vzor 2003.1**

Určenie výrobku: Výrobok, v ktorom je dizajn stelesnený, sú topánky vysoké určené na nosenie v zimnom období.

(28) 1

(55)



1.1



1.2



1.3

7 (51) 04/02.01

(11) 26745

(15) 21.10.2003

(18) 21.06.2007

(21) 133-2002

(22) 21.06.2002

(24) 21.10.2003

(31) 29/156,699

(32) 06.03.2002

(33) US

(45) 02.12.2003

(72) Chan John Geoffrey, Beijing, 100016, CN; Ping Wang, Beijing, 100085, CN; Blaustein Lawrence A, Moreland Hills, Ohio 44022, US; Gall Douglas A, Strongsville, Ohio 44136, US; Brown Patrick W, Mantua, Ohio 44255, US;

(73) The Procter & Gamble Company, Cincinnati, Ohio 45202, US;

(74) PATENTSERVIS BRATISLAVA, a. s., Bratislava, SK;

(54) **Časť elektrickej zubnej kefky**

Určenie výrobku: Výrobok, v ktorom je dizajn stelesnený, je časť elektrickej zubnej kefky.

(28) 14

(55)

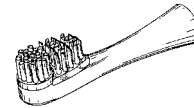

1.1



1.2



1.3

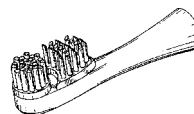

2.1

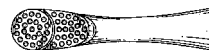

2.2



2.3

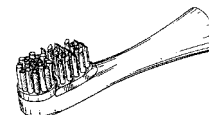

3.1

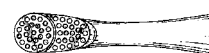

3.2

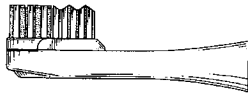

3.3

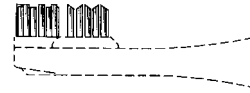

6.3

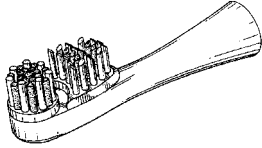

4.1

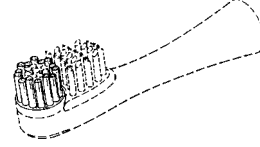

7.1

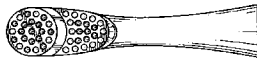

4.2

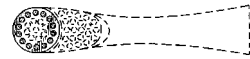

7.2

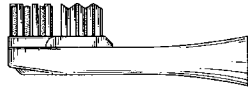

4.3



7.3

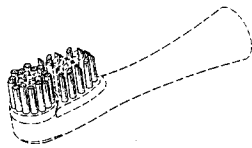

5.1

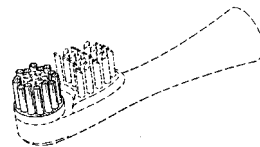

8.1

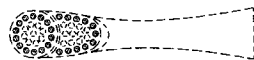

5.2



8.2



5.3



8.3

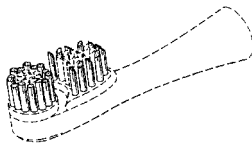

6.1

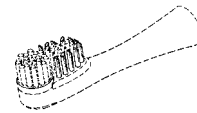

9.1



6.2

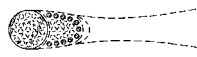

9.2



9.3

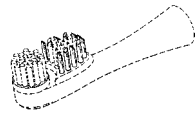

10.1



10.2



10.3

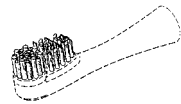

11.1

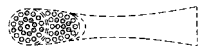

11.2

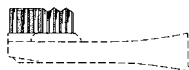

11.3

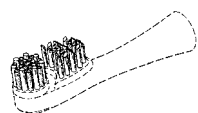

12.1

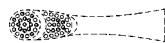

12.2



12.3

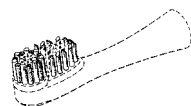

13.1

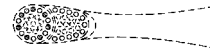

13.2



13.3

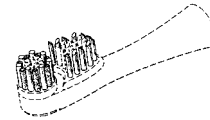

14.1



14.2

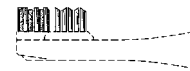

14.3

7 (51) 04/02.01

(11) 26733

(15) 14.10.2003

(18) 21.06.2007

(21) 134-2002

(22) 21.06.2002

(24) 14.10.2003

(31) 29/157,242

(32) 15.03.2002

(33) US

(45) 02.12.2003

(72) Chan John Geoffrey, Beijing, 100016, CN; Ping Wang, Beijing, 100085, CN; Blaustein Lawrence A, Moreland Hills, Ohio 44022, US; Gall Douglas A, Strongsville, Ohio 44136, US; Brown Patrick W, Mantua, Ohio 44255, US;

(73) The Procter & Gamble Company, Cincinnati, Ohio 45202, US;

(74) PATENTSERVIS BRATISLAVA, a. s., Bratislava, SK;

(54) Elektrická zubná kefka

Určenie výrobku: Výrobok, v ktorom je dizajn stelesnený, je elektrická zubná kefka.

(28) 14

(55)



1.1



1.2



1.3



2.1



2.2



2.3



3.1



3.2



3.3



4.1



4.2



4.3



5.1



5.2



5.3



6.1



6.2



6.3



7.1



7.2



7.3

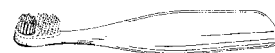

8.1



8.2



8.3



9.1



9.2



9.3



10.1



10.2



10.3



11.1



11.2



11.3

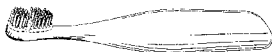

12.1



12.2



12.3



13.1



13.2



13.3



14.1



14.2



14.3

- (33) IT
 (45) 02.12.2003
 (72) Della Valle Diego, Sant' Elpidio A Mare (Ascoli Piceno), IT;
 (73) TOD'S S.p.A., Sant' Elpidio A Mare (Ascoli Piceno), IT;
 (74) Majlingová Marta, Ing., Bratislava, SK;
(54) Textilný vzor
 Určenie výrobku: Textilný vzor je určený na potlač na látky.

- (28) 1
 (55)

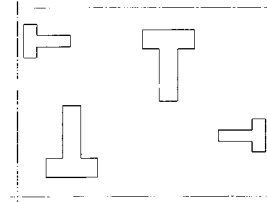

1.1

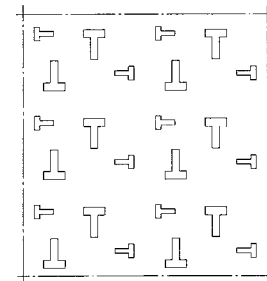

1.2

7 (51) 06/01.02, 06/01.03

- (11) 26735**
 (15) 14.10.2003
 (18) 02.09.2007
 (21) 185-2002
 (22) 02.09.2002
 (24) 14.10.2003
 (45) 02.12.2003
 (72) Neved'al Dušan, Ing., Myjava, SK;
 (73) KODRETA Slovakia, s. r. o., Myjava, SK;
 (74) Litvákova Edita, Ing., Bratislava, SK;
(54) Stoličky a kreslá

Určenie výrobku: Výrobok, v ktorom je dizajn stelesnený alebo na ktorom je použitý, je určený ako nábytok na sedenie.

- (28) 11
 (55)



1.1

7 (51) 05/05.07

- (11) 26741**
 (15) 16.10.2003
 (18) 28.11.2007
 (21) 258-2002
 (22) 28.11.2002
 (24) 16.10.2003
 (31) TO2002O000122
 (32) 29.05.2002



1.2



1.3



1.4



2.1



2.2



3.1



3.2



3.3

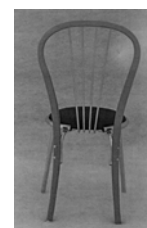

3.4



4.1



4.2



5.1



5.2



5.3



5.4



6.1



6.2



6.3

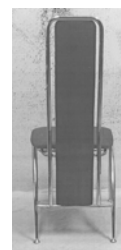

6.4



7.1



7.2



7.3

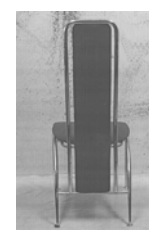

7.4



8.1



8.2



8.3



8.4



9.1



9.2



9.3



9.4



10.1



10.2



10.3



10.4



11.1



11.2



11.3



11.4

7 (51) 13/03.03

(11) 26743

(15) 16.10.2003

(18) 10.03.2008

(21) 41-2003

(22) 10.03.2003

(24) 16.10.2003

(45) 02.12.2003

(72) Slivka Miron, Ing., Stropkov, SK; Križanovský Anton, Ing., Stropkov, SK; Štochmal Dušan, Ing., Stropkov, SK;

(73) TESLA STROPKOV, a. s., Stropkov, SK;

(54) **Kryty domových spínačov, domových zásuviek a zásuviek telekomunikačných zariadení**

Určenie výrobku: Dizajn sa týka tvarového riešenia krytov domových spínačov, domových zásuviek a zásuviek telekomunikačných zariadení.

(28) 4

(55)

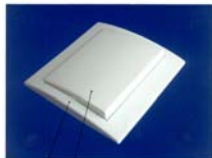

1/ 2/

1.1



1/ 3/ 4/

2.1

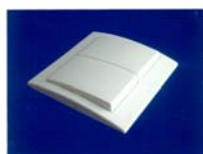

3.1



4.1

7 (51) 15/09.12

(11) 26749

(15) 22.10.2003

(18) 17.03.2008

(21) 45-2003

(22) 17.03.2003

(24) 22.10.2003

(45) 02.12.2003

(72) Ondruš Jaroslav, Nitra, SK;

(73) Ondruš Jaroslav, Nitra, SK;

(74) Beleščák Ladislav, Ing., Piešťany, SK;

(54) **Zariadenie na opracovanie plechu**

Určenie výrobku: Výrobok, v ktorom je dizajn stelesnený alebo na ktorom je použitý, je určený na ohýbanie a strihanie kovových materiálov, najmä plechov hydraulickým systémom.

(28) 1

(55)



1.1



1.2



1.3



1.4

7 (51) 20/02.02

(11) 26736

(15) 14.10.2003

(18) 22.10.2007

(21) 227-2002

(22) 22.10.2002

(24) 14.10.2003

(45) 02.12.2003

(72) Fabiankovičová Eva, Bratislava, SK;

(73) Fabiankovičová Eva, Bratislava, SK;

(74) Juran Svetozár, JUDr., Bratislava, SK;

(54) Stojan na vystavovanie výrobkov

Určenie výrobku: Predmetom prihlášky dizajnu je nový tvar ľahko rozoberateľného a dostatočne pevného stojana na vystavovanie výrobkov.

(28) 3

(55)

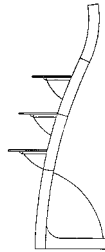

1.1

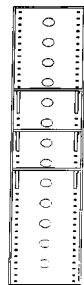

1.2

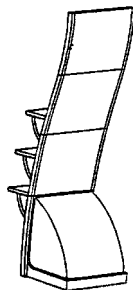

1.3

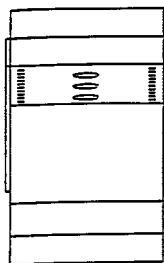

1.4

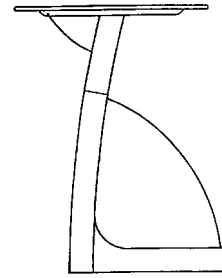

2.1

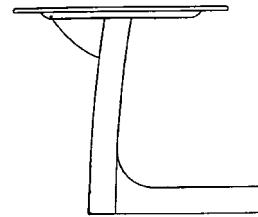

3.1

7 (51) 21/01.01**(11) 26750**

(15) 31.10.2003

(18) 10.10.2007

(21) 216-2002

(22) 10.10.2002

(24) 31.10.2003

(45) 02.12.2003

(72) Kosák Peter, Bratislava, SK;

(73) Waradzin Igor, Bratislava - Vajnory, SK; Kosák Peter, Bratislava, SK;

(74) Čechvalová Dagmar, Bratislava, SK;

(54) Spoločenská hra

Určenie výrobku: Výrobok, v ktorom bude dizajn stelesnený alebo na ktorom bude aplikovaný, je určený ako spoločenská hra.

(28) 4

(55)

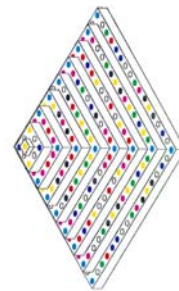

1.1

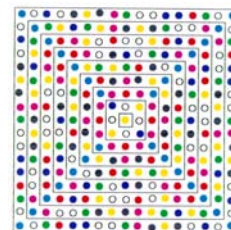

1.2

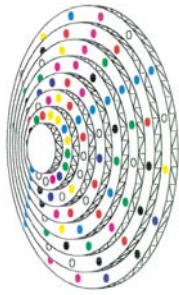

2.1

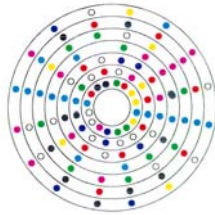

2.2

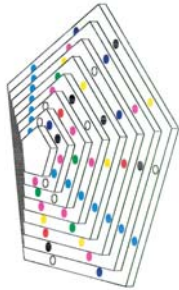

3.1

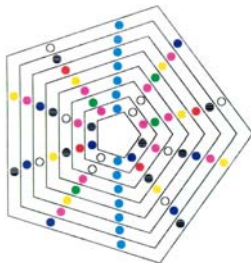

3.2

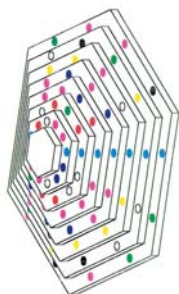

4.1

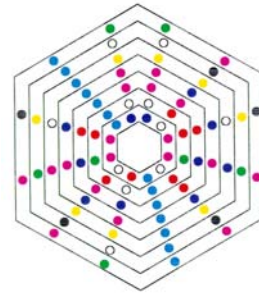

4.2

7 (51) 21/02.10

(11) 26739

(15) 14.10.2003

(18) 11.11.2007

(21) 248-2002

(22) 11.11.2002

(24) 14.10.2003

(45) 02.12.2003

(72) Godálová Darina, Mgr., Trenčín, SK;

(73) "DAFE" Mgr. Godálová Darina, Trenčín, SK;

(54) **Posilňovacie zariadenie III.**

Určenie výrobku: Výrobok, v ktorom je dizajn stelesnený, je posilňovacie zariadenie s využitím do posilňovní, fitnesscentrier, škôl, rodinných domov.

(28) 1

(55)



1.1

7 (51) 21/02.10

(11) 26746

(15) 21.10.2003

(18) 11.11.2007

(21) 251-2002

(22) 11.11.2002

(24) 21.10.2003

(45) 02.12.2003

(72) Godálová Darina, Mgr., Trenčín, SK;

(73) "DAFE" Mgr. Godálová Darina, Trenčín, SK;

(54) **Posilňovacie zariadenie VI.**

Určenie výrobku: Výrobok, v ktorom je dizajn stelesnený, je posilňovacie zariadenie s využitím do posilňovní, fitnesscentrier, škôl, rodinných domov.

(28) 14

(55)



1.1



2.1



3.1



4.1



5.1



6.1



7.1



8.1



9.1



10.1

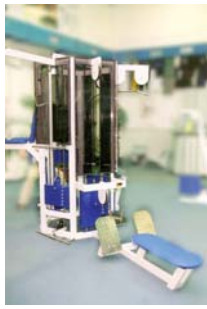

11.1



12.1



13.1



14.1

do posilňovni, fitnesscentrier, škôl, rodinných domov.

(28) 4
(55)



1.1



1.2



2.1



3.1



4.1

7 (51) 21/02.10

(11) 26747

(15) 22.10.2003

(18) 11.11.2007

(21) 249-2002

(22) 11.11.2002

(24) 22.10.2003

(45) 02.12.2003

(72) Godálová Darina, Mgr., Trenčín, SK;

(73) "DAFE" Mgr. Godálová Darina, Trenčín, SK;

(54) **Posilňovacie zariadenie IV.**

Určenie výrobku: Výrobok, v ktorom je dizajn stelesnený, je posilňovacie zariadenie s využitím

7 (51) 21/02.10

(11) 26738

(15) 14.10.2003

(18) 11.11.2007

(21) 247-2002

(22) 11.11.2002

(24) 14.10.2003

(45) 02.12.2003

- (72) Godálová Darina, Mgr., Trenčín, SK;
 (73) "DAFE" Mgr. Godálová Darina, Trenčín, SK;
(54) Posilňovacie zariadenie II.
 Určenie výrobku: Výrobok, v ktorom je dizajn stelesnený, je posilňovacie zariadenie s využitím do posilňovní, fitnesscentrier, škôl, rodinných domov.
 (28) 1
 (55)



1.1

- 7 (51) 21/02.10**
(11) 26737
 (15) 14.10.2003
 (18) 11.11.2007
 (21) 244-2002
 (22) 11.11.2002
 (24) 14.10.2003
 (45) 02.12.2003
 (72) Godálová Darina, Mgr., Trenčín, SK;
 (73) "DAFE" Mgr. Godálová Darina, Trenčín, SK;
(54) Viacfunkčné posilňovacie zariadenie
 Určenie výrobku: Výrobok, v ktorom je dizajn stelesnený, je posilňovacie zariadenie.
 (28) 1
 (55)



1.1

- 7 (51) 21/02.10**
(11) 26740
 (15) 16.10.2003
 (18) 11.11.2007
 (21) 250-2002
 (22) 11.11.2002
 (24) 16.10.2003
 (45) 02.12.2003
 (72) Godálová Darina, Mgr., Trenčín, SK;
 (73) "DAFE" Mgr. Godálová Darina, Trenčín, SK;
(54) Posilňovacie zariadenie V.
 Určenie výrobku: Výrobok, v ktorom je dizajn stelesnený, je posilňovacie zariadenie s využitím do posilňovní, fitnesscentrier, škôl, rodinných domov.
 (28) 1

(55)



1.1

- 7 (51) 25/02.09**
(11) 26744
 (15) 16.10.2003
 (18) 05.05.2008
 (21) 74-2003
 (22) 05.05.2003
 (24) 16.10.2003
 (31) 2003-34532
 (32) 24.03.2003
 (33) CZ
 (45) 02.12.2003
 (72) Schreuder Johan Marcel, Annecy le Vieux, FR;
 (73) ROCKWOOL, a. s., Praha 4, CZ;
 (74) Dudová Tatiana, Trenčín, SK;
(54) Kovový držiak na nadkrokové zateplenie
 Určenie výrobku: Výrobok, v ktorom bude dizajn stelesnený alebo na ňom aplikovaný, sa týka kovového držiaka na nadkrokové zateplenie.
 (28) 4
 (55)

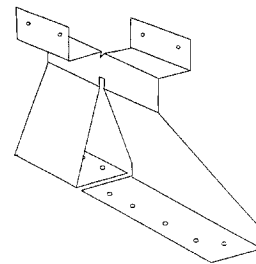

1.1

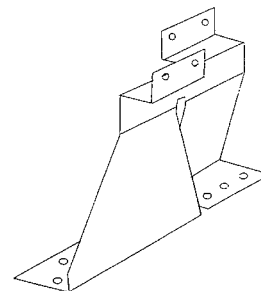

1.2

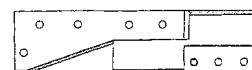

1.3

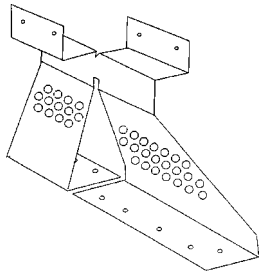

2.1

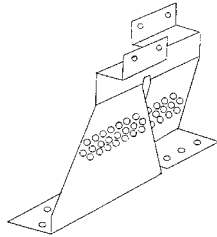

2.2

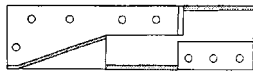

2.3

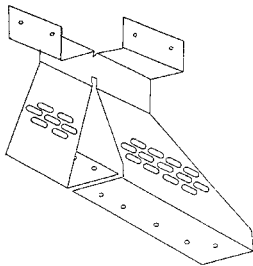

3.1

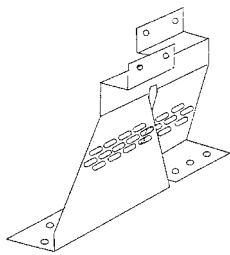

3.2

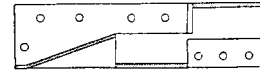

3.3

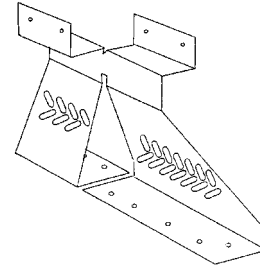

4.1

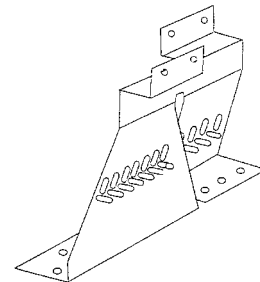

4.2

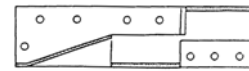

4.3

(51)	(11)	(51)	(11)	(51)	(11)	(51)	(11)
01/99.00	26734	06/01.02	26735	21/01.01	26750	21/02.10	26737
02/04.01	26748	13/03.03	26743	21/02.10	26738	21/02.10	26739
04/02.01	26745	15/09.12	26749	21/02.10	26747	21/02.10	26740
04/02.01	26733	20/02.02	26736	21/02.10	26746	25/02.09	26744
05/05.07	26741						

Zapísané dizajny s odloženým zverejnením

(11) (51)

26742 03/01.12

7 (51) 03/01.12**(11) 26742**

(15) 16.10.2003

(18) 17.12.2007

(21) 276-2002

(22) 17.12.2002

(24) 16.10.2003

(46) 17.06.2005

(72) Šulek Anton, Bratislava, SK;

(73) Šulek Anton, Bratislava, SK;

(74) Bachratá Magdaléna, Mgr., Bratislava, SK;

(54) Magnetoplastový obal na vizitky

Určenie výrobku: Výrobok, v ktorom bude dizajn stelesnený alebo na ktorom bude aplikovaný, je určený ako obal na ukladanie vizitiek.

(51)

(11)

03/01.12

26742

ND4Q

Predĺženie platnosti zapísaných dizajnov

(11)	(51)	(11)	(51)	(11)	(51)	(11)	(51)
24297	09/09.00	24790	07/02.12	25782	09/01.01	25799	12/15.01
24300	04/02.01	25745	23/03.02	25783	28/03.03	25865	25/01.08
24612	07/02.12						
<p>7 (51) 04/02.01 (11) 24300 (15) 29.07.1994 (18) 22.10.2008 (21) 286-93 (22) 22.10.1993 (73) UNILEVER NV, AL Rotterdam, NL; (54) Zubná kefka</p>				<p>7 (51) 12/15.01 (11) 25799 (15) 09.08.1999 (18) 11.11.2008 (21) 253-98 (22) 11.11.1998 (73) THE GOODYEAR TIRE & RUBBER COMPANY, Akron, Ohio, US; (54) Behún pneumatiky</p>			
<p>7 (51) 07/02.12 (11) 24790 (15) 31.01.1996 (18) 23.11.2008 (21) 311-93 (22) 23.11.1993 (73) AMC International ALFA Metalcraft Corporation AG, Rotkreuz, CH; (54) Držadlo na pokrievku</p>				<p>7 (51) 23/03.02 (11) 25745 (15) 17.05.1999 (18) 20.08.2008 (21) 191-98 (22) 20.08.1998 (73) MODRATHERM SLOVAKIA, s.r.o., Modra, SK; (54) Plynový radiátor</p>			
<p>7 (51) 07/02.12 (11) 24612 (15) 15.06.1995 (18) 23.11.2008 (21) 312-93 (22) 23.11.1993 (73) AMC International ALFA Metalcraft Corporation AG, Rotkreuz, CH; (54) Bočné držadlá ku kuchynskému riadu</p>				<p>7 (51) 25/01.08 (11) 25865 (15) 11.11.1999 (18) 30.08.2009 (21) 173-99 (22) 30.08.1999 (73) B. E. N., spol s r. o., Malé Dvorníky, SK; (54) Parketové lišty</p>			
<p>7 (51) 09/01.01 (11) 25782 (15) 30.06.1999 (18) 16.10.2008 (21) 231-98 (22) 16.10.1998 (73) PepsiCo, Inc., a corporation of the State of North Carolina, Purchase, New York 10577, US; (54) Fľaša na nápoje</p>				<p>7 (51) 28/03.03 (11) 25783 (15) 30.06.1999 (18) 23.10.2008 (21) 237-98 (22) 23.10.1998 (73) THE GILLETTE COMPANY, Boston, US; (54) Hlava holiaceho strojčeka</p>			
<p>7 (51) 09/09.00 (11) 24297 (15) 29.07.1994 (18) 21.10.2008 (21) 283-93 (22) 21.10.1993 (73) Fritz Schäfer Gesellschaft mit Beschränkter Haftung, Neunkirchen 5908, DE; (54) Kontajner na triedený odpad</p>							
(51)	(11)	(51)	(11)	(51)	(11)	(51)	(11)
04/02.01	24300	09/01.01	25782	12/15.01	25799	25/01.08	25865
07/02.12	24612	09/09.00	24297	23/03.02	25745	28/03.03	25783
07/02.12	24790						

PC4Q**Prevody a prechody práv**

- (11) **25704**
 (21) 29-98
 (58) 03.10.2003
 (78) ETOP TRADING, a. s., Púchov, SK;
 Názov / meno a adresa predchádzajúceho majiteľa(-ov): ETOP, s.r.o., Púchov, SK; Lukáč Vladimír, Ing., Púchov, SK;
 Dátum uzavretia zmluvy: 25.03.2003
 Dátum účinnosti voči tretím osobám: 03.10.2003
-

MK4Q**Zaniknuté zapísané dizajny uplynutím doby platnosti**

(11)	Dátum zániku	(11)	Dátum zániku	(11)	Dátum zániku	(11)	Dátum zániku
24143	26.03.2003	25611	11.03.2003	25637	02.03.2003	25717	05.03.2003
24158	17.03.2003	25612	11.03.2003	25639	02.03.2003	25718	11.03.2003
24214	18.03.2003	25613	13.03.2003	25640	06.03.2003	25719	11.03.2003
24235	03.03.2003	25614	20.03.2003	25657	06.03.2003	25933	13.03.2003
25596	04.03.2003	25616	11.03.2003	25707	27.03.2003		

MM4Q Zaniknuté zapísané dizajny pre nezaplatenie poplatkov za predĺženie platnosti

- (11) Dátum zániku
 24153 26.03.2003

TH4Q**Opravy chýb alebo zmeny všeobecne**

- (11) **26709**
 (22) **26.3.2002**
 Vestník č 10/2003 – FG4Q
-

ČASŤ

OCHRANNÉ ZNÁMKY

**Číselné kódy na označovanie bibliografických údajov
(Štandard WIPO ST. 60)**

- (111) Číslo zápisu
(141) Dátum zániku
(151) Dátum zápisu
(156) Dátum obnovy
(180) Predpokladaný dátum uplynutia platnosti zápisu/obnovy
(210) Číslo prihlášky
(220) Dátum podania prihlášky
(310) Číslo prioritnej prihlášky
(320) Dátum podania prioritnej prihlášky
(330) Krajina alebo regionálna organizácia priority
(442) Dátum zverejnenia prihlášky po prieskume
(450) Dátum oznámenia o zápise ochrannej známky
(510) Zoznam tovarov a/alebo služieb, ak neboli zatriedené/bez použitia triedenia
(511) Medzinárodné triedenie tovarov a/alebo služieb, a/alebo zoznam zatriedených tovarov a/alebo služieb
(540) Reprodukcia známky
(551) Údaje o kolektívnej známke
(554) Trojrozmerná známka
- (580) Dátum zápisu akejkoľvek transakcie v súvislosti s prihláškou alebo zápisom ochrannej známky do registra, napr. zmena majiteľa, zmena mena alebo adresy, zrieknutie sa známky atď. (účinnosť)
(591) Údaje o uplatňovaných farbách
(731) Meno a adresa prihlasovateľa (-ov)
(732) Meno a adresa majiteľa (-ov)
(740) Meno a adresa zástupcu (-ov)
(770) Meno a adresa predchádzajúceho prihlasovateľa (-ov) alebo majiteľa (-ov) (v prípade zmeny vlastníctva)
(771) Predchádzajúce meno alebo adresa prihlasovateľa (-ov) alebo majiteľa (-ov) (v prípade zmeny údajov)
(791) Meno a adresa držiteľa (-ov) licencie
(793) Podmienky a obmedzenia licencie
(800) Údaje o medzinárodnom zápise
- Poznámka:
Číslo uvádzané pred kódom (511) znamená verziu Medzinárodného triedenia tovarov a služieb.

Zverejnené prihlášky ochranných známk

(210)	(210)	(210)	(210)
1856-2001	2942-2002	3454-2002	3674-2002
2540-2001	2943-2002	3455-2002	3703-2002
2747-2001	2947-2002	3456-2002	3704-2002
3208-2001	2950-2002	3457-2002	3756-2002
3216-2001	3002-2002	3458-2002	3757-2002
3432-2001	3003-2002	3459-2002	3761-2002
44-2002	3004-2002	3460-2002	3762-2002
636-2002	3041-2002	3461-2002	3764-2002
885-2002	3042-2002	3462-2002	3765-2002
898-2002	3043-2002	3463-2002	3767-2002
963-2002	3069-2002	3465-2002	3777-2002
1013-2002	3102-2002	3468-2002	3779-2002
1094-2002	3103-2002	3469-2002	3781-2002
1189-2002	3155-2002	3470-2002	3782-2002
1278-2002	3157-2002	3471-2002	3785-2002
1279-2002	3167-2002	3472-2002	3788-2002
1309-2002	3168-2002	3473-2002	11-2003
1332-2002	3180-2002	3474-2002	20-2003
1442-2002	3181-2002	3475-2002	64-2003
1444-2002	3183-2002	3476-2002	65-2003
1577-2002	3184-2002	3477-2002	68-2003
1583-2002	3188-2002	3485-2002	69-2003
1624-2002	3215-2002	3486-2002	70-2003
1632-2002	3219-2002	3488-2002	71-2003
1799-2002	3221-2002	3495-2002	72-2003
1921-2002	3222-2002	3499-2002	73-2003
2038-2002	3305-2002	3507-2002	103-2003
2192-2002	3331-2002	3508-2002	104-2003
2193-2002	3344-2002	3551-2002	105-2003
2253-2002	3345-2002	3552-2002	106-2003
2259-2002	3346-2002	3553-2002	107-2003
2268-2002	3347-2002	3554-2002	108-2003
2269-2002	3348-2002	3555-2002	109-2003
2272-2002	3349-2002	3556-2002	110-2003
2273-2002	3350-2002	3562-2002	111-2003
2274-2002	3370-2002	3563-2002	112-2003
2433-2002	3382-2002	3564-2002	113-2003
2434-2002	3384-2002	3565-2002	115-2003
2455-2002	3388-2002	3570-2002	116-2003
2458-2002	3390-2002	3572-2002	117-2003
2510-2002	3391-2002	3573-2002	120-2003
2591-2002	3392-2002	3574-2002	124-2003
2592-2002	3398-2002	3576-2002	125-2003
2593-2002	3402-2002	3577-2002	591-2003
2594-2002	3403-2002	3578-2002	592-2003
2595-2002	3404-2002	3581-2002	593-2003
2596-2002	3405-2002	3582-2002	594-2003
2597-2002	3406-2002	3583-2002	2202-2003
2598-2002	3412-2002	3586-2002	2212-2003
2599-2002	3413-2002	3587-2002	2228-2003
2601-2002	3414-2002	3588-2002	2278-2003
2602-2002	3415-2002	3589-2002	2397-2003
2603-2002	3416-2002	3591-2002	2597-2003
2604-2002	3417-2002	3592-2002	2617-2003
2614-2002	3418-2002	3594-2002	2643-2003
2626-2002	3420-2002	3595-2002	2647-2003
2627-2002	3421-2002	3596-2002	2648-2003
2637-2002	3422-2002	3597-2002	2761-2003
2638-2002	3423-2002	3598-2002	2768-2003
2700-2002	3424-2002	3599-2002	2796-2003
2725-2002	3425-2002	3600-2002	2816-2003
2807-2002	3426-2002	3601-2002	2832-2003
2884-2002	3427-2002	3617-2002	2835-2003
2918-2002	3449-2002	3670-2002	2836-2003

(210)	(210)	(210)	(210)
2837-2003	2840-2003	2976-2003	3130-2003
2838-2003	2850-2003	3128-2003	3179-2003
2839-2003	2958-2003	3129-2003	

(210) 1856-2001

(220) 15.06.2001

8 (511) 1, 2, 16, 17

(511) 1 - Priemyselné chemikálie.

2 - Sieťotlačové farby.

16 - Knihárske krepky a tkaniny.

17 - Plastové hmoty vo fóliách, blokoch, tyčiach; samolepky s výnimkou samolepiek na lekárske účely a pre domácnosť; lepiace pásky s výnimkou pások na lekárske účely, kancelárske účely a pre domácnosť; plastické hmoty, polotovary.

(540)



(591) tyrkys, biela

(731) BARK spol. s r. o., Clementisova 1, 040 01 Košice 2, SK;

(210) 2540-2001

(220) 24.08.2001

8 (511) 9, 16, 35, 37, 38, 39, 41, 42

(511) 9 - Pamäťové a mikroprocesorové karty (v počítačoch), počítač-zápisník (notebook), počítače na prenos dát, prehrávač kompaktných diskov, prístroje na spustenie počítačových diskov, prístroje na úpravu textu, počítacie stroje, počítačové pamäte, počítače, počítačové programy nahrané, disky magnetické, počítačové klávesnice, zariadenia na spracovanie textu, kompaktné disky, optické kompaktné disky, nahrané operačné programy, nahrané programy obsluhujúce počítač, počítačový softvér vrátane nahraných i nenahraných nosičov zvukových a zvukovo-obrazových, ako aj periodických a neperiodických publikácií na dátových nosičoch, meniče diskov do počítačov, magnetické médiá, magnetické nosiče údajov, mikroprocesory, modemy, monitory (programy), optické čítače, optické nosiče údajov, optické disky, tlačiarne k počítačom, periférne zariadenia počítačov, rozhrania (počítače), meniče diskov (do počítačov), magnetické páskové jednotky do počítačov, procesory (základné jednotky samočinného počítača).

16 - Periodické a neperiodické publikácie a tlačoviny, časopisy, periodiká, grafické reprodukcie, grafické zobrazenie, grafické znaky, tlačivá, tlačené časové plány a harmonogramy.

35 - Reklamná činnosť všetkých druhov vrátane televíznej, rozhlasovej a filmovej reklamy a reklamnej inzercie, reklama, spracovanie textov, pomoc pri riadení obchodnej činnosti, rozširovanie reklamných alebo inzertných oznamov, prenájom kancelárskych strojov a zariadení, vydávanie a aktualizovanie reklamných materiálov prostredníctvom svetovej informačnej telekomunikačnej siete (internet), konzultačné a poradenské služby, týkajúce sa uvedených služieb, manažment v obchodnej činnosti, uverejňovanie reklamných textov, vydávanie reklamných textov,

vedenie kartoték v počítači, obchodné alebo podnikateľské informácie, revízia účtov.

37 - Montáž, údržba a opravy počítačov.

38 - Prenájom modemov, prenájom telekomunikačných prístrojov, prenájom zariadení na prenos informácií, prenos signálu pomocou satelitu, posielanie správ, počítačová komunikácia, komunikácia pomocou počítačových terminálov, prenosy správ alebo obrázkov pomocou počítačov, elektronická pošta, prenájom zariadení na prenos informácií, služby spojené s internetom, a to poskytovanie telekomunikačného pripojenia a užívateľského prístupu, rozhlasové vysielanie, televízne vysielanie.

39 - Uchovávanie informácií.

41 - Vydávanie kníh, vydávanie textov s výnimkou reklamných alebo náborových, vydavateľská a nakladateľská činnosť prostredníctvom svetovej informačnej telekomunikačnej siete (internet), požičiavanie nahraných zvukových a zvukovo-obrazových záznamov, publikovanie na internete, filmová tvorba, tvorba rozhlasových a televíznych programov, tvorba videofilmov.

42 - Počítačové bázy dát, odborné poradenstvo s výnimkou obchodného, profesionálne poradenstvo s výnimkou obchodného alebo podnikateľského, grafický dizajn, tlač, tlačenie, fotografovanie a výroba fotografií na všetkých druhoch nosičov, tvorba stránok webu.

(540) VISICOM

(731) Visicom, s. r. o., Vyšehradská 23, 851 06 Bratislava, SK;

(740) PATENTSERVIS BRATISLAVA, a. s., Bratislava, SK;

(210) 2747-2001

(220) 18.09.2001

7 (511) 20

(511) 20 - Nábytok a bytové doplnky z dreva, drevené dvere, okná, schodiská.

(540)



(591) černa, červená

(731) ČIVO, spol. s r. o., M. Rázusa 51/27, 972 71 Nováky, SK;

(210) 3208-2001

(220) 29.10.2001

(310) MO102489

(320) 28.04.2001

(330) HU

8 (511) 9, 12, 16, 35, 37, 38, 41, 42

(511) 9 - Elektrické, elektronické, optické, elektro - optické komunikačné a zábavné zariadenia a prístroje, zariadenia a prístroje pre rozhlas, televíziu a interaktívne multimédiá; prihlasovacie

(identifikačné) jednotky ručných diaľkových ovládačov na multimediálne programy založené na mikropočítačoch, doplnkové prístroje pre ne, adaptéry, elektrické kontrolné systémy, analytické, signalizačné, kontrolné, dohliadacie zariadenia; prenášače rádiových odkazov, pagerové zariadenia a systémy, telefónne rádiotelefónne zariadenia a systémy, mobilné rádio - telefónne systémy, vzdelávacie zariadenia; prístroje a nahrávanie a prehrávanie údajov, zvuku a obrazu; elektrické, komunikačné káble, antény, vlnovody; zariadenie a prístroje na spracovanie, záznam, ukladanie, prenos, príjem a/alebo tlač údajov; bankové karty a kreditné karty, účtové karty, šekové karty; počítače, mikroprocesory, kódovacie a dekódovacie zariadenia a prístroje; kalkulačky a displeje, modemy, magnetické disky ako nosiče údajov, pásky, karty a vodiče; optické disky, pásky a karty; počítačový softvér (nahraný), počítačové a kódované programy pre dátové procesory; klávesnice; vysielacie s prijímačom, regulátory; pozemné satelitné stanice a jednotky a súčasti k nim; elektronické hry, najmä multimediálne hry, simulátory, interaktívne mediálne hry a videohry.

12 - Vozidlá a dopravné prostriedky pozemné, vzdušné a vodné.

16 - Kancelárske potreby patriace do triedy 16, plasty, kartóny a lepenka; papierové pásky a karty na záznam počítačových programov; tlačoviny a publikácie, najmä bulletiny, zoznamy, katalógy, programovacie príručky; časopisy a periodiká súvisiace s telekomunikáciami, zábavou, interaktívnymi médiami; učebné materiály okrem prístrojov.

35 - Služby reklamy, propagácie marketingu, prieskumu trhu; organizovanie a prevádzkovanie aukcií; pomoc pri riadení obchodnej činnosti; podnikové a obchodné poradenstvo, organizovanie a zastupovanie v súvislosti s obhodom technologicko-intelektuálnych produktov, organizovanie a manažment podnikov a závodov, konzultácie v súvislosti s ekonomickými a obchodnými záležitosťami, všetky uvedené služby súvisiace s internetom a poskytované prostredníctvom internetu; vybavovanie obchodných záležitostí prostredníctvom počítačov; prenájom kancelárskych strojov; spracovanie dát; vydávanie a rozširovanie reklamných materiálov; zbieranie údajov do počítačových báz dát, zoradovanie údajov v počítačových bázach dát; vyhľadávanie informácií (pre zákazníkov); analýzy nákladov; sprostredkovanie obchodu s tovarom prostredníctvom internetu (e - commerce, e - sale, e - market); ekonomické vyhodnocovanie, skúmanie a analyzovanie elektronických zariadení, najmä multimédií a počítačového hardvéru.

37 - Montáž, inštalácia, údržba, obsluha a oprava telekomunikačných, informačných a interaktívnych multimediálnych systémov a prístrojov, oprava kancelárskeho, výpočtového, telekomunikačného vybavenia a prístrojov; montáž, inštalácia, výstavba, údržba a oprava telekomunikačných staníc, sezónnych alebo stálych verejných telefónnych, faxových, videotelefónnych staníc, verejných internetových a digitálnych komunikačných staníc, elektronických postov a verejných počítačových staníc a sietí; servisné služby; výmena náhradných dielov.

38 - Telekomunikačné služby; elektronický prenos údajov, zvuku a obrazu na neinteraktívnu a interaktívnu zábavu a programy; zvukové a odkazové služby; služby telekomunikačných brán; prenos signálu televízie a káblovej televízie; on - line prenos údajov; systémy počítačových oznamovacích tabulí (bulletin board systems - BBS), telekonferenčné služby; služby transferových sietí pre finančné a bankové služby; prenos zvukových a obrazových programov, prenos obrazu s uzavretým okruhom; prenos zvukových a obrazových programov na objednávku; súkromné alebo verejné analógové alebo digitálne telekomunikačné služby na báze internetu, najmä telefonické, faxové, služby videotelefonov, mobilných telefonov prenosu digitálnych informácií; výmena digitálnych údajov a dokumentov prostredníctvom internetu, služby elektronickej pošty, telekomunikačné služby so zníženou alebo špeciálnou sadzbou, pagerové služby; spravodajské agentúry; umožňovanie používania prístupového aplikačného softvéru, najmä prostredníctvom internetu.

41 - Vzdelávanie; zábava, poskytovanie informácií o hudbe, obraze, informácie o vzdelávaní, informácie o športových podujatiach a výsledkoch, služby v oblasti kultúry, najmä príprava na vedenie kultúrnych podujatí, napríklad koncertov, šou, predstavení, prevádzka a organizovanie orchestrálnych, umeleckých agentúr, agentúr pre interpretov, prevádzka a prenájom koncertných hál, organizovanie a prevádzka výstav; poskytovanie zábavy prostredníctvom rozhlasového, televízneho a multimediálneho vysielania, produkcia rozhlasových a televíznych hier, herne pre počítačové videohry, všetky poskytované tak isto prostredníctvom internetu; vydávanie a rozširovanie tlačovín, zvukových a obrazových záznamov a nosičov údajov.

42 - Prevod a konverzia údajov a dokumentov z fyzických médií na elektronické médiá, obnovenie počítačových báz dát; ochrana a zabezpečenie údajov, digitálne potvrdzovanie údajov, digitálne podpisovanie; poskytovanie prístupu k počítačom pre verejnosť; služby pre zákazníkov (Help Desk) týkajúce sa tovarov tried 9, 12, 16 a služieb tried 35, 37, 38, 41 a 42; výskum a vývoj, testovanie, technické vyhodnocovanie, skúmanie a analyzovanie elektronických zariadení, najmä multimédií a počítačového hardvéru; vytváranie a vývoj počítačových programov; vytváranie internetových identít, vytváranie domovských stránok, dizajnovanie, poskytovanie hostiteľského servera pre iných, poskytovanie používania servera pre iných; architektonické a stavebné inžinierstvo a konzultácie, poradenstvo v oblasti počítačového hardvéru a duševného vlastníctva, prenájom počítačov a počítačových báz dát.

(540)



(591) tmavomodrá, oranžová, červená, biela

- (731) Axelero Internet Szolgáltató Részvénytársaság,
Krisztina krt. 55, H-1013 Budapest, HU;
(740) Bachratá Magdaléna, Mgr., Bratislava, SK;

(210) 3216-2001

- (220) 30.10.2001
(310) M0102562
(320) 03.05.2001
(330) HU

8 (511) 9, 12, 16, 35, 37, 38, 41, 42

(511) 9 - Elektrické, elektronické, optické, elektrooptické komunikačné a zábavné zariadenia a prístroje, zariadenia a prístroje pre rozhlas, televíziu a interaktívne multimédiá; prihlasovacie (identifikačné) jednotky ručných diaľkových ovládačov na multimediálne programy založené na mikropočítačoch, doplnkové prístroje pre ne, adaptéry, elektrické kontrolné systémy, analytické, signalizačné, kontrolné, dohliadacie zariadenia; prenášače rádiových odkazov, pagerové zariadenia a systémy, telefónne rádiotelefónne zariadenia a systémy, mobilné rádio-telefónne systémy, vzdelávacie zariadenia; prístroje na nahrávanie a prehrávanie údajov, zvuku a obrazu; elektrické, komunikačné káble, antény, vlnovody; zariadenie a prístroje na spracovanie, záznam, ukladanie, prenos, príjem a/alebo tlač údajov; bankové karty a kreditné karty, účtové karty, šekové karty; počítače, mikroprocesory, kódovacie a dekódovacie zariadenia a prístroje; kalkulačky a displeje, modemy, magnetické disky ako nosiče údajov, pásky, karty a vodiče; optické disky, pásky a karty; počítačový softvér (nahraný), počítačové a kódované programy pre dátové procesory; klávesnice; vysielače s prijímačom, regulátory; pozemné satelitné stanice a jednotky a súčasti k nim; elektronické hry, najmä multimediálne hry, simulátory, interaktívne mediálne hry a videohry.

12 - Vozidlá a dopravné prostriedky pozemné, vzdušné a vodné.

16 - Kancelárske potreby patriace do triedy 16, plasty, kartóny a lepenka; papierové pásky a karty na záznam počítačových programov; tlačoviny a publikácie, najmä bulletiny, zoznamy, katalógy, programovacie príručky; časopisy a periodiká súvisiace s telekomunikáciami, zábavou, interaktívnymi médiami; učebné materiály, okrem prístrojov.

35 - Služby reklamy, propagácie marketingu, prieskumu trhu; organizovanie a prevádzkovanie aukcií; pomoc pri riadení obchodnej činnosti; podnikové a obchodné poradenstvo, organizovanie a zastupovanie v súvislosti s obhom technologicko-intelektuálnych produktov, organizovanie a manažment podnikov a závodov, konzultácie v súvislosti s ekonomickými a obchodnými záležitosťami, všetky uvedené služby súvisiace s internetom a poskytované prostredníctvom internetu; vybavovanie obchodných záležitostí prostredníctvom počítačov; prenájom kancelárskych strojov; spracovanie dát; vydávanie a rozširovanie reklamných materiálov; zbieranie údajov do počítačových báz dát, zoradovanie údajov v počítačových bázach dát; vyhľadávanie informácií (pre zákazníkov); analýzy nákladov; prostredkovanie obchodu s tovarom prostredníctvom internetu (e-commerce, e-sale, e-mar-

ket); ekonomické vyhodnocovanie, skúmanie a analyzovanie elektronických zariadení, najmä multimédií a počítačového hardvéru.

37 - Montáž, inštalácia, údržba, obsluha a oprava telekomunikačných, informačných a interaktívnych multimediálnych systémov a prístrojov, oprava kancelárskeho, výpočtového, telekomunikačného vybavenia a prístrojov; montáž, inštalácia, výstavba, údržba a oprava telekomunikačných staníc, sezónnych alebo stálych verejných telefónnych, faxových, videotelefónnych staníc, verejných internetových a digitálnych komunikačných staníc, elektronických postov a verejných počítačových staníc a sietí; servisné služby; výmena náhradných dielov.

38 - Telekomunikačné služby; elektronický prenos údajov, zvuku a obrazu na neinteraktívnu a interaktívnu zábavu a programy; zvukové a odkazové služby; služby telekomunikačných brán; prenos signálu televízie a káblovej televízie; on - line prenos údajov; systémy počítačových oznamovacích tabúľ (bulletin board systems - BBS), telekonferenčné služby; služby transferových sietí pre finančné a bankové služby; prenos zvukových a obrazových programov, prenos obrazu s uzavretým okruhom; prenos zvukových a obrazových programov na objednávkú; súkromné alebo verejné analógové alebo digitálne telekomunikačné služby na báze internetu, najmä telefonické, faxové, služby videotelefonov, mobilných telefonov prenosu digitálnych informácií; výmena digitálnych údajov a dokumentov prostredníctvom internetu, služby elektronickej pošty, telekomunikačné služby so zníženou alebo špeciálnou sadzbou, pagerové služby; spravodajské agentúry; umožňovanie používania prístupového aplikačného softvéru, najmä prostredníctvom internetu.

41 - Vzdelávanie; zábava, poskytovanie informácií o hudbe, obraze, informácie o vzdelávaní, informácie o športových podujatiach a výsledkoch, služby v oblasti kultúry, najmä príprava na vedenie kultúrnych podujatí, napríklad koncertov, šou, predstavení, prevádzka a organizovanie orchestrálnych, umeleckých agentúr, agentúr pre interpretov, prevádzka a prenájom koncertných hál, organizovanie a prevádzka výstav; poskytovanie zábavy prostredníctvom rozhlasového, televízneho a multimediálneho vysielania, produkcia rozhlasových a televíznych hier, herne pre počítačové videohry, všetky poskytované tak isto prostredníctvom internetu; vydávanie a rozširovanie tlačovín, zvukových a obrazových záznamov a nosičov údajov.

42 - Prevod a konverzia údajov a dokumentov z fyzických médií na elektronické médiá, obnovenie počítačových báz dát; ochrana a zabezpečenie údajov, digitálne potvrdzovanie údajov, digitálne podpisovanie; poskytovanie prístupu k počítačom pre verejnosť; služby pre zákazníkov (Help Desk) týkajúce sa tovarov tried 9, 12, 16 a služieb tried 35, 37, 38, 41 a 42; výskum a vývoj, testovanie technické vyhodnocovanie, skúmanie a analyzovanie elektronických zariadení, najmä multimédií a počítačového hardvéru; vytváranie a vývoj počítačových programov; vytváranie internetových identít, vytváranie domovských stránok, dizajnovanie, poskytovanie hostiteľského servera pre iných, poskytovanie používania servera pre iných; architektonické

a stavebné inžinierstvo a konzultácie, poradenstvo v oblasti počítačového hardvéru a duševného vlastníctva, prenájom počítačov a počítačových báz dát.

(540) AXELERO

(731) Axelero Internet Szolgáltató Részvénytársaság, Krisztina krt. 55, H-1013 Budapest, HU;

(740) Bachratá Magdaléna, Mgr., Bratislava, SK;

(210) 3432-2001

(220) 19.11.2001

8 (511) 35, 41, 42

(511) 35 - Reklamná a propagačná činnosť; sprostredkovanie obchodu s tovarmi; prieskum trhu a verejnej mienky; poradenská činnosť obchodná.

41 - Organizovanie kurzov a školení.

42 - Tvorba grafického dizajnu, tvorba webových stránok, poradenská činnosť odborná s výnimkou obchodnej.

(540)

WEBSTER
COMMUNICATIONS

(591) čierna, modrá

(731) Webster, spol. s r. o., Bajkalská 18/a, 821 08 Bratislava, SK;

(210) 44-2002

(220) 10.01.2002

8 (511) 3, 5

(511) 3 - Kozmetické výrobky, parfumérske výrobky, mydlá, ochranné a kozmetické masť, krémy, pomády.

5 - Farmaceutické výrobky, liečebná a preventívna kozmetika, liečebné masť, krémy a pomády.

(540) CONNY

(731) VUMAD s. r. o., Dlhá 124, 919 01 Dlhá, SK;

(210) 636-2002

(220) 05.03.2002

8 (511) 14, 18, 25, 26

(511) 14 - Klenoty, ozdoby z drahých kovov, šperky, brošne ako šperky, drahé kamene, hodinky, ihlice, spony na kravaty, manžetové gombíky, náhrdelníky, retiazky ako šperky, náušnice.

18 - Aktovky, kufríky, kufre, kabelky, kufríky s toaletnými potrebami, peňaženky, dáždniky.

25 - Oblečenie, odevy, obuv, pokrývky hlavy, opasky, šatky, šály, kožušiny, kravaty, šerpy, plavky, župany.

26 - Brošne (doplnky oblečenia), gombíky, stužky, mašle a stuhy do vlasov, ozdobné ihlice a spony s výnimkou ozdobných ihlíc a spôn z drahých kovov, ozdoby na šaty, na klobúky, na obuv a do vlasov s výnimkou ozdôb na šaty, na klobúky, na obuv a do vlasov z drahých kovov, sponky do vlasov, parochne.

(540) ALEX FASHION

(731) Goldschmiedová Monika, Karpatské námestie 8, 831 06 Bratislava, SK;

(210) 885-2002

(220) 27.03.2002

8 (511) 1, 3

(511) 1 - Chemikálie a chemické prípravky (vrátane petrochemikálií) na použitie v priemysle, vede a/alebo vo výrobných procesoch, alkoholy, detergenty na použitie vo výrobnom procese a ich kombinácie.

3 - Detergenty vrátane detergentných alkoholov s výnimkou detergentov na použitie vo výrobnom procese a na lekárske účely.

(540) SAFOL

(731) SASOL LIMITED, 1 Sturdee Avenue Rosebank, Johannesburg, Gauteng, ZA;

(740) PATENTSERVIS BRATISLAVA, a. s., Bratislava, SK;

(210) 898-2002

(220) 28.03.2002

8 (511) 37, 39, 40, 42

(511) 37 - Prenájom prístrojov na vykurovanie a chladenie, prenájom vzduchových kompresorov.

39 - Prenájom zariadení na rozvod energie.

40 - Prenájom elektrických generátorov a systémov neprerušiteľného napájania.

42 - Projektovanie, navrhovanie a implementácia núdzových, záložných a pomocných systémov výroby elektrickej energie.

(540) ENERGYST RENTAL SOLUTIONS

(731) Caterpillar Inc., 100 N. E. Adams Street, Peoria, Illinois 61629-9620, US;

(740) ROTT, RŮŽIČKA & GUTTMANN, v. o. s., Bratislava, SK;

(210) 963-2002

(220) 06.04.2002

8 (511) 35, 41

(511) 35 - Organizovanie propagačných, agentážnych a náborových činností.

41 - Organizovanie hudobných festivalov; vydavateľská činnosť, najmä vydávanie gramofónových platní, audiokaziet, videokaziet, CD, knižných a podobných publikácií a notových materiálov; sprevádzajúce aktivity pri hudobných festivaloch, ako sú zábavné súťaže, obveselenie, zábava, pobavenie, estrády, koncertné siene a sály, prenájom dekorácií.

(540) PORTA NÁRODNÝ FESTIVAL FOLK, COUNTRY, BLUEGRASS A TRAMPSKEJ HUDBY

(731) Zeman Ivan, Ing., Riazanská 62, 831 02 Bratislava, SK;

(740) Kováčik Štefan, Ing., Bratislava, SK;

(210) 1013-2002

(220) 10.04.2002

8 (511) 36

(511) 36 - Uzatváranie životnej poisťky, dôchodkové fondy, poistenie pre prípad smrti úrazom poisteného, poistenie pre prípad trvalej invalidity poisteného, poistenie pre prípad hospitalizácie poisteného, poistenie pre prípad chirurgického zá-

kroku poisteného, poistenie pre prípad lekárske konzultácií, pripoistenie, investičné poistenie.

(540) Profit kapitál

(731) AMSLICO AIG Life poisťovňa a.s., Hviezdoslavovo námestie 20, 811 02 Bratislava, SK;

(740) Csekesová Erika, JUDr., Bratislava, SK;

(210) 1094-2002

(220) 08.04.2002

8 (511) 41

(511) 41 - Prevádzkovanie stávkových hier a podobných hier pomocou výherných prístrojov a elektromechanických ruliet, prevádzkovanie priestorov s hracími automatmi.

(540)



(731) VIX, spol. s r. o., A. Kmet'a 317/12, 010 01 Žilina, SK;

(210) 1189-2002

(220) 22.04.2002

8 (511) 29, 30, 35

(511) 29 - Zemiakové lupienky; zemiakové hranolčeky; zemiaky upravené; zemiaky lúpané; koncentrované vývary; bujóny; mlieko; mliečne výrobky; mliečne nápoje; polievky; prípravky na výrobu polievok; prípravky na zeleninové polievky.

30 - Múčne potraviny; oblatky; rezance; nit'ovky; závitky; sušienky; sucháre; keksy; biskvity; príchuť (arómy); výrobky z obilnín; kapary; zemiaková múka (potravínárska); makaróny; marinády (chuťové prísady); koreniny; korenie; ryža, ryžové výrobky; zákusky; koláče; špagety; príchuť do zákuskov, koláčov a pečiva s výnimkou esencií; prášok do pečiva; maslové, tukové cesto; jedlé ozdoby na zákusky; príchuť do potravín s výnimkou esencií a éterických olejov; šafran (korenie).

35 - Vývozná - dovozná agentúra; reklamné agentúry; reklama; obchodný alebo podnikateľský prieskum; komerčné informačné kancelárie; marketingové štúdie.

(540) MIVINA

(731) ZAKRITE AKTSIONERNE TOVARISTVO "TECHNOKOM", 15, provulok Zabaikalsky, 611 05 Charkov, UA;

(740) Kastler Anton, Bratislava, SK;

(210) 1278-2002

(220) 29.04.2002

8 (511) 11

(511) 11 - Klimatizačné zariadenia, prístroje na chladenie vzduchu, prístroje na výrobu ľadu, chladiace prístroje a nástroje, chladiace spotrebiče a zariadenia, chladiace zariadenia a stroje, chladiace zariadenia na chladenie tekutín, chladiace zaria-

denia na chladenie vody, chladiarne, chladnice, chladičky, mraziace zariadenia a mrazičky.

(540)



(591) tmavomodrá, bledomodrá

(731) IN-COOL-EX, s. r. o., Tomášikova 30/A, 821 01 Bratislava, SK;

(210) 1279-2002

(220) 29.04.2002

8 (511) 11

(511) 11 - Klimatizačné zariadenia, prístroje na chladenie vzduchu, prístroje na výrobu ľadu, chladiace prístroje a nástroje, chladiace spotrebiče a zariadenia, chladiace zariadenia a stroje, chladiace zariadenia na chladenie tekutín, chladiace zariadenia na chladenie vody, chladiarne, chladnice, chladičky, mraziace zariadenia a mrazičky.

(540)



(591) tmavomodrá, bledomodrá

(731) IN-COOL-EX, s. r. o., Tomášikova 30/A, 821 01 Bratislava, SK;

(210) 1309-2002

(220) 02.05.2002

8 (511) 41, 42

(511) 41 - Prekladateľská činnosť, publikovanie informácií z oblasti najnovšieho stavu techniky.

42 - Zabezpečenie ochrany vynálezov, dizajnu, úžitkových vzorov, ochranných známok a označení pôvodu v rozsahu komplexnej zástupcovskej činnosti v tuzemsku a v zahraničí, zastupovanie tuzemských a zahraničných prihlasovateľov vynálezov, dizajnu, ochranných známok, úžitkových vzorov a označení pôvodu pred tuzemskými a zahraničnými úradmi štátnej správy pre priemyselné vlastníctvo vrátane súdov, poskytovanie právno-poradenskej a konzultačnej činnosti v oblasti tuzemských a zahraničných priemyselných práv, poskytovanie údajov o súčasnom stave techniky, poskytovanie informácií o registrovaných označeniach firiem, výrobkov, liečiv a domén, oceňovanie technických riešení a označení, spracovanie podkladov na uzavretie dohôd o prevode práv u technických riešení a označení, podkladov na uzavretie licenčných a opčných zmlúv.

(540) PATMARK

(731) Voleková Eva, Šalviová 18, 821 01 Bratislava, SK;

(210) 1332-2002

(220) 03.05.2002

8 (511) 9, 25, 28, 41, 42

(511) 9 - Audiokazety a videokazety na cvičenie a tréningy na rotopédoch na udržiavanie a zvyšovanie kondície.

25 - Športové oblečenie a oblečenie na voľný čas, najmä tričká, topánky, mikiny, športové nohavice, tepláky, tričká, bundy, krátke nohavice, športové kabáty a športové saká, ponožky, zápästky, čelenky proti poteniu, oteplovačky.

28 - Náradie na cvičenie, rotopédy na posilňovanie.

41 - Poskytovanie zariadení na rekreáciu, na cvičenie a tréningy, na cvičenie na udržovanie a zvyšovanie kondície, inštrukcie a konzultácie vzťahujúce sa na uvedené, poskytovanie tréningových možností a inštruktáží iným osobám na zariadeniach vrátane rotopédov simulujúcich tréning a jazdu na bicykloch na jazdu vonku.

42 - Tvorba a správa webových stránok a umiestňovanie webových stránok s informáciami a inštrukciami týkajúcimi sa cvičenia a tréningov a cvičenia na udržiavanie a zvyšovanie telesnej kondície.

(540) SPINNING

(731) Mad Dogg Athletics, Inc., 2111 Narcisus Court, Venice, California 90291, US;

(740) Suchoňová Katarína, JUDr., Banská Bystrica, SK;

(210) 1442-2002

(220) 16.05.2002

8 (511) 39

(511) 39 - Zabezpečovanie zázjazdov a pobytov na poslednú chvíľu.

(540) LAST MINUTE TRAVEL

(731) LAST MINUTE, s. r. o., Gazdovský rad 41, 931 01 Šamorín, SK;

(210) 1444-2002

(220) 16.05.2002

8 (511) 16, 35, 41

(511) 16 - Tlačoviny, grafické zobrazenie.

35 - Reklamná činnosť.

41 - Organizovanie školení a spoloč. podujatí, konferencie, vydavateľská činnosť, texty (zverejňovanie) okrem reklamných.

(540)



(591) biela, modrá, čierna

(731) Budaj Ján, Hybešova 41, 831 06 Bratislava, SK;

(210) 1577-2002

(220) 27.05.2002

8 (511) 1, 2, 3, 4, 5, 6, 7, 8, 9, 10, 11, 12, 13, 14, 15, 16, 17, 18, 19, 20, 21, 22, 23, 24, 25, 27, 28, 29, 30, 31, 32, 33, 34, 35, 36, 37, 38, 39, 40, 41, 42, 43, 44, 45

(511) 1 - Chemikálie pre priemysel, vedu, chemikálie pre fotografiu, fotografický papier, fotografické

emulzie, fotografické vývojky, fotografické platne so svetlocitlivou vrstvou, citlivé platne na ofsetové tlačenie, röntgenové filmy, s citlivou vrstvou, neexponované, umelé živice v nespracovanom stave, plastické hmoty v nespracovanom stave, prípravky na renováciu gramofónových platní, zmesi na výrobu gramofónových platní, zmesi do hasiacich prístrojov, prípravky na kalenie a zváranie kovov, lepidlá a spojivá používané v priemysle, lepidlá na tapety, lepidlá na priemyselné účely, škrobové lepidlá s výnimkou kancelárskych lepidiel a lepidiel pre domácnosť, betónové spojivá, lejárské spojivá, planografický materiál, planografický papier, chemické látky na leptanie skla, chemické látky na matnenie skla, tmely na pneumatiky, tmely, spojivá, lepidlá na obkladačky, destilovaná voda.

2 - Farby, fermeže, laky, farbivá, keramické farby, spojivá na farby, ochranné prostriedky proti hrdzi a poškodeniu dreva, konzervačné oleje na drevo, moridlá na drevo, moridlá, prírodné živice v surovom stave, kovy vo forme fólií a práškov pre maliarov, dekoratórov, tlačiarov a umelcov, náplne, tonery do tlačiarň a kopírovacích strojov, prípravky na odstraňovanie tapiet, tmel náterový, tmel sklársky.

3 - Bieliace a iné prípravky na pranie a čistenie bielizne, avivážne prípravky, prípravky na čistenie, leštenie, odmasťovanie a brúsenie, mydlá, voňavkárské výrobky, éterické oleje, kozmetické prípravky, vlasové vodičky, šampóny, púder, dezodoranty na osobnú potrebu, toaletné prípravky, toaletné vody, prípravky na čistenie zubov, ústne vody, nie na lekárske účely, vata na kozmetické účely, vatové tyčinky na kozmetické účely.

4 - Priemyselné oleje a tuky, mazacie oleje, motorové oleje, oleje do farieb, olej na konzervovanie kože, plynové oleje, slnečnicový olej na priemyselné účely, prostriedky na pohlcovanie, zvlhčovanie a viazanie prachu, motorové palivá, pohonné hmoty do motorových vozidiel, svietiace materiály, sviečky a knôty na svietenie, sviečky na vianočné stromčeky, rašelina ako palivo.

5 - Farmaceutické prípravky, zverolekárske prípravky, hygienické výrobky na lekárske použitie, potraviny diietické prispôbené na lekárske účely, náplasti, obväzový materiál, vata na lekárske účely, hmoty na plombovanie zubov a zubné vosky, lepidlá na umelé chrupy, zubné tmely, dezinfekčné prípravky na hygienické účely, prípravky na ničenie škodcov, prípravky na ničenie hmyzu, liečivé byliny, bylinkové čaje na lekárske použitie, cukrovinky s liečivými prísadami, prípravky na osvieženie vzduchu.

6 - Kovové škatule, skrinky, kovové nádoby, kovové reklamné stĺpy, figuríny z obyčajných kovov, kovové skrutky.

7 - Elektrické otváratele na konzervy, etiketovacie stroje, kávové mlynčeky s výnimkou ručných, kosačky a žacie stroje, nože do kosačky, kosačky na trávniky - stroje, krájače na chlieb - stroje, elektrické kuchynské stroje, mixéry - stroje, elektrické mlynčeky pre domácnosť, mlynčeky na korenie s výnimkou ručných, práčky, práčky na pranie a bielenie, práčky na pranie a farbenie, práčky uvádzané do chodu vhadnutím mince, elektrické kuchynské roboty, strúhadlá na zeleninu ako stroje, šijacie stroje, elektrické šľahače, elektrické šľahače pre domácnosť, umývačky riadu, elektrické ručné vítačky, vysávače prachu

a podobných nečistôt, vysávače, hadice do vysávačov, elektrické leštiace stroje a zariadenia pre domácnosť, elektrické leštičky na obuv, elektrické leštiace zariadenia na parkety, elektrické stroje na leštenie dlážky, elektrické stroje na tepovanie kobercov, odprašovacie zariadenia na čistenie.

8 - Ručné nástroje a ručné náradie, nožiarsky tvar a príbory, sečné a bodné zbrane, britvy, žiletky, holiace čepele, holiace potreby, puzdra na holiace potreby, holiace strojčky, obaly na holiace strojčky, otvárače na konzervy, s výnimkou elektrických, krájače na zeleninu, lopaty, manikúrové súpravy, nožnice, ručné vŕtačky, sekery.

9 - Prehrávače kompaktných diskov, slnečné okuliare, puzdrá na okuliare, štíty proti oslneniu, videohry, videokazety, gramofónové platne, disky na zvukové nahrávky, magnetické pásky, nosiče zvukových nahrávok, kreslené filmy, hracie automaty uvádzané do činnosti vhođením mince, vysielacie elektronických signálov, pásky na zvukové nahrávanie, pásky so zvukovými nahrávkami, hologramy, reklamné svetelné tabule, neónové reklamy, zariadenia na prenášanie zvuku, zvukové nahrávacie zariadenia, zvukové prehrávacie zariadenia, televízne zariadenia, televízne prijímače, exponované filmy, magnetické disky, hracie zariadenia fungujúce po pripojení na televízne prijímače, exponované kinofilmy, zábavné zariadenia prispôbené na fungovanie len spolu s televíznymi prijímačmi, kompaktné disky, optické kompaktné disky, magnetické médiá, magnetické nosiče údajov, optické nosiče údajov, optické disky, prístroje ako učebné pomôcky, kožené puzdrá na fotoaparáty a kamery.

10 - Lampy na lekárske účely, prikrývky elektrické vyhrievacie na lekárske účely, tlakomery krvného tlaku.

11 - Chladiace spotrebiče a zariadenia, chladiace zariadenia a stroje, chladničky, elektrické fritézy, grily, horúce platne, hriankovače, elektrické kanvice, elektrické filtračné alebo extrakčné kávovary, elektrické kávovary, elektrické kávové filtre, klimatizačné zariadenia, elektrické kuchynské potreby na pečenie a varenie, elektrické lampy, lampy na svietenie, mraziace zariadenia, mrazičky, prístroje na chladenie vzduchu, sušiče na vlasy, elektrické svetlá na vianočné stromčeky, variče, elektrické vykurovacie telesá.

12 - Autá, autobusy, motocykle, bicykle vrátane príslušenstva spadajúceho do tejto triedy.

13 - Strelné zbrane, pyrotechnika.

14 - Amulety (šperky), hodiny, náramkové hodinky, prívesky (šperky), pozlátené výrobky, doublé (výrobky pokovované drahými kovmi), poháriky z drahých kovov (čaše), bonboniéry z drahých kovov, puzdrá na ihly z drahých kovov, puzdrá na hodinky, kľúčenky (bižutéria).

15 - Hudobné nástroje, hudobné syntetizátory.

16 - Písacie potreby, puzdrá na šekové knižky, reklamné tabule z papiera, kartónu alebo lepenky, ceruzky, noviny, periodiká, podložky pod pivovalé poháre, držáky na písacie potreby, brožúry, zošity, poznámkové zošity, obaly na doklady, papierové obaly na spisy, zoraďovače (kancelárske obaly), knihy, obaly (papierenský tovar), verzatilky, obálky, baliaci papier, peračníky, puzdrá na perá, štítky (papierové nálepky), vyučovacie pomôcky vo forme hier s výnimkou prí-

strojov a zariadení, zoznamy, kancelárske potreby s výnimkou nábytku, pohľadnice, tlačoviny, publikácie, príručky, plagáty, listový papier, stolové prestieranie z papiera, brožované knihy, papierové obrusy, záložky do kníh, plniace perá, prospekty, perá (kancelárske potreby), vrecká z papiera alebo plastických materiálov, školské potreby s výnimkou prístrojov, blahoprajné pohľadnice, papierové podložky na stôl (anglické prestieranie), nálepky na kancelárske použitie alebo pre domácnosť, ročenky, stojany na perá a ceruzky, papierové podložky pod poháre, oznámenia (papierový tovar), papierové vlajky, papierové zástavy, nože na papier, otvárače na listy, strúhadlá na ceruzky (orezávadlá), obrúsky (papierové prestieranie), puzdrá na písacie potreby, pútače z papiera alebo lepenky, papierové obrúsky, utierky, etikety s výnimkou textilných, nálepky, lepiace štítky.

17 - Gumové baliace tašky, gumové baliace vrecká, gumové podložky, nálepky s výnimkou nálepiek na lekárske, kancelárske účely a použitie v domácnosti, samolepky s výnimkou samolepiek na lekárske, kancelárske účely a pre domácnosť, tesniace materiály a obloženia.

18 - Aktovky, puzdrá na navštívenky, dáždnyky, obaly na dáždnyky, batohy, plecniaky, slnečníky, peňaženky, nákupné tašky, vaky pre turistov, plážové tašky, kožené baliace tašky, kožené vrecká na balenie vecí, kufričky, kľúčenky, nákupné tašky.

19 - Reklamné stĺpy s výnimkou kovových, reklamné figuríny z kameňa, betónu alebo mramoru, dlažby svietiace a osvetľovacie, drevo spracované, drevo ako polotovar, drevo ako obkladový materiál, obklady stien a priečok s výnimkou kovových.

20 - Dekoratívne predmety vydávajúce zvuk, reklamné nafukovacie predmety, dekoratívne nástenné ozdoby s výnimkou textilných, dekoratívne závesy na steny s výnimkou textilných, slamky na pitie, pútače z dreva alebo plastických hmôt, pletené predmety zo slamy, drevené alebo plastové nádoby, drevené alebo plastové schránky, figuríny z dreva, vosku, sadry alebo z plastov.

21 - Poháriky papierové alebo z plastických hmôt, puzdrá, vrecká, sklenené poháre, škatuľky na pečivo, nádoby na pitie, puzdrá na mydlo, misky, karafy, fľaše, porcelánové ozdoby, poháre, hrnce, hrnčeky, papierové tanierne, porcelán, tanieriky, táce, podnosy s výnimkou tanierikov z drahých kovov, poháriky s výnimkou pohárikov z drahých kovov, bonboniéry okrem bonboniér z drahých kovov, džbány, krčahy s výnimkou džbánov a krčahov z drahých kovov, figuríny z porcelánu, terakoty alebo skla.

22 - Markízy, stany turistické a horolezecké, rybárske siete, siete na ležanie, vrecká na prepravu a uchovávanie materiálov.

23 - Nite, priadze na textilné účely.

24 - Samolepiaci textil nanášaný teplom, textilie, tkaniny, behúne na stôl, obrusy s výnimkou papierových, vlajky s výnimkou papierových, stolová a posteľná bielizeň, podložky pod poháre alebo tanierne (prestieranie), podložky na stôl s výnimkou papierových (anglické prestieranie), textilné obrúsky, obrúsky (textilné prestieranie).

25 - Športové oblečenie, tričká, pracovné plášte, čiapky, priliehavé čiapky, šilty na čiapky, šilty na

pokryvky hlavy, čiapkové štitky, oblečenie, odevy, kombinézy, šatky, šály, tielka, vesty, športové bundy, saká, nohavice, čelenky, pančuchy, ponožky, obuv.

27 - Koberčeky do automobilov, podlahové krytiny, linoleá.

28 - Plyšové hračky, balóniky (hračka), balóny na hranie, hračky, zvončeky na vianočné stromčeky, hracie automaty s výnimkou automatov uvádzaných do chodu vhadením mince, golfové vaky, spoločenské hry, bábky, bábiky, ozdoby na vianočné stromčeky s výnimkou osvetlenia a cukrovínek, zariadenia na elektronické hry s výnimkou hier využívajúcich televízne prijímače, autá (hračky), medvedíky (hračky), zábavná pyrotechnika - petardy a kapsle.

29 - Mrazené a sterilizované ovocie a zelenina, ovocné a zeleninové pretlaky, mrazené ovocné a sterilizované drene, zavárané ovocie a zelenina, potravinové polotovary vyrobené zo zeleniny, mäsa, rýb, mäso, údeniny, hydina (neživá), ryby (neživé), kôrovce, mlieko, mliečne výrobky, maslo, vajcia, jedlé oleje a tuky.

30 - Káva, kávové výťažky, kávové náhradky, kakao, kakaové nápoje, čokoláda, čokoládové nápoje, čaj, pekárske výrobky, jemné pečivo a cukrovinky, najmä cukrové a čokoládové cukrovinky, výrobky z cesta, výrobky z obilnín, zmrzlina.

31 - Čerstvé ovocie a zelenina.

32 - Nealkoholické nápoje, nealkoholické aperitívy, minerálne vody, sódová voda, ovocné šťavy, zeleninové šťavy, pivo.

33 - Víno, liehoviny, likéry.

34 - Tabak, spracovaný tabak, cigarety, cigary, potreby pre fajčiarov, zapalovače pre fajčiarov, zápalky.

35 - Sprostredkovanie nákupu a predaja tovarov, maloobchodné služby s uvedenými tovarmi, organizovanie komerčných a reklamných výstav, zásielkové reklamné služby, pomoc pri riadení obchodnej činnosti, poskytovanie obchodných alebo podnikateľských informácií, rozširovanie reklamných oznamov, štatistické informácie, predvádzanie tovaru, rozširovanie reklamných materiálov zákazníkom, letáky, prospekty, tlačivá, vzorky, vydávanie a aktualizovanie reklamných materiálov, distribúcia vzoriek, obchodný alebo podnikateľský prieskum, poradenstvo v obchodnej činnosti, uverejňovanie reklamných textov, vydávanie reklamných alebo náborových textov, reklama, rozhlasová reklama, vzťahy s verejnosťou, televízna reklama, poradenské služby v oblasti obchodného alebo podnikateľského riadenia, prieskum trhu, hospodárske a ekonomické predpovede, obchodné alebo podnikateľské informácie, prieskum verejnej mienky, prenájom reklamných priestorov, prenájom reklamných plôch, podpora predaja (pre tretie osoby), spracovanie textov.

36 - Finančné riadenie, finančné informácie, finančný lízing, kapitálové investície, správa nehnuteľností, sprostredkovanie nehnuteľností, realitné kancelárie.

37 - Inštalácie a opravy elektrických spotrebičov, oprava fotografických prístrojov, oprava hodín, inštalácia a opravy chladiacich zariadení, inštalácia a opravy klimatizačných zariadení, montáž kuchynských zariadení.

38 - Rozhlasové a televízne vysielanie, informačné kancelárie, tlačové kancelárie, prenájom prístrojov na prenos správ.

39 - Automobilová preprava, nákladná kamiónová doprava, dovoz, doručovanie tovaru, prenájom dopravných prostriedkov.

40 - Spracovanie kinematografických filmov, kníhviazačstvo, kníhárstvo, triedenie odpadu a recyklovateľného materiálu, úprava vody, čistenie vzduchu, zhotovovanie kópií kľúčov, tlač, tlačenie.

41 - Prevádzkovanie priestorov s hracími automaty, požičiavanie filmových premietáčiek a príslušenstva, vzdelávanie, prenájom audionahrávkov, požičiavanie filmov, filmová tvorba, vydávanie kníh, prenájom televíznych prijímačov, výroba televíznych a rozhlasových programov, televízna a rozhlasová zábava, výchovno - zábavné klubové služby, organizovanie a vedenie konferencií, organizovanie a vedenie kongresov, informácie o výchove a vzdelávaní, informácie o možnostiach rozptýlenia, informácie o možnostiach zábavy, organizovanie kultúrnych alebo vzdelávacích výstav, služby nahrávacích štúdií, prekladateľské a tlmočnicke služby, reportárske služby.

42 - Návrh počítačových systémov, prenájom počítačov.

43 - Barové služby, bufety (rýchle občerstvenie), reštaurácie, hotelierske služby, prenájom prenosných stavieb.

44 - Služby optikov.

45 - Otváranie bezpečnostných zámok, poradenstvo v oblasti bezpečnosti.

(540) NAY

(731) NAY, spol. s r. o., Ľadová 3, 811 05 Bratislava, SK;

(740) Čechvalová Dagmar, Bratislava, SK;

(210) 1583-2002

(220) 28.05.2002

8 (511) 16

(511) 16 - Časopisy.

(540)

I D E Á L N Y
PARTNER

(731) Happy média, s. r. o., Stará Vajnorská 16, 830 00 Bratislava, SK;

(210) 1624-2002

(220) 30.05.2002

8 (511) 6, 9, 10, 11, 12, 20

(511) 6 - Dvere a zárubne kovové bežné, kovové protipožiariarne, protipožiariarne bezpečnostné, protiradiačné, zvukovo-izolačné, tepelno-izolačné, stavebné prvky pre čisté priestory, oceľové krbové vložky.

9 - Sušičky ako zariadenie na použitie v kinematografii.

10 - Zdravotnícka technika, operačné stoly, vyšetrovacie kreslá, viacúčelové ambulantly gynecologicko-urologické vyšetrovacie stoly, horúcovzdušné sterilizátory na lekárske účely, parné

sterilizátory na lekárske účely, pôrodnice stoly, infúzne stojany.

11 - Potravinárske sušičky, priemyselné sušičky.

12 - Univerzálne transportné vozíky.

20 - Nemocničný nábytok, nemocničný nábytok s výnimkou nábytku na lekárske účely, nemocničné postele, masážne lehátka.

(540)



(591) modrá, sivá

(731) Steel Form, spol. s r. o., Vajanského 56, 921 01 Piešťany, SK;

(740) Kováčik Štefan, Ing., Bratislava, SK;

(210) 1632-2002

(220) 30.05.2002

8 (511) 6, 7, 9, 11, 12, 19, 35, 37, 38, 39, 40, 41, 42, 43

(511) 6 - Obyčajné kovy a ich zliatiny, kovové stavebné materiály, kovové stavebné materiály prenosné, kovové materiály pre železnice, kovové káble a drôty neelektrické, kovové potreby zámočnícke a klampiarske, kovové rúrky, bezpečnostné schránky, kovové výrobky, ktoré nie sú uvedené v iných triedach, rudy, kovové stĺpy pre elektrické vedenie.

7 - Stroje a obrábacie stroje, motory (s výnimkou motorov do pozemných vozidiel), poľnohospodárske stroje okrem nástrojov poháňaných ručne, elektrické generátory.

9 - Prístroje a nástroje vedecké, námorné, fotografické, filmové, optické, prístroje na váženie, meranie, signalizačné kontrolné (išpekcia), záchranné a prístroje na vzdelávanie, prístroje na záznam, prevod, reprodukciu zvuku alebo obrazu, magnetické nosiče zvukových záznamov, gramofónové platne, počítačové stroje, prístroje na spracovanie informácií a počítače, hasiace prístroje, elektrické prístroje, elektrické akumulátory, elektrické drôty, elektrické káble, elektrické meniče, elektrické spojky, svorky, konektory, elektrické zväracie prístroje, spájka, elektrické vedenie, elektrické zariadenie na diaľkové ovládanie priemyselných procesov pre vozidlá.

11 - Prístroje na osvetľovanie, vykurovanie, výrobu pary, varenie, prístroje chladiace, na sušenie, ventiláciu, rozvod vody a sanitárne zariadenie, elektrické lampy, filtre.

12 - Vozidlá, dopravné prostriedky pozemné, vdušné alebo vodné, elektromobily.

19 - Stavebné materiály nekovové, neohybné rúrky nekovové pre stavebníctvo, asfalt, smola, prenosné konštrukcie nekovové, nekovové pomníky.

35 - Propagačná činnosť, reklama, pomoc pri riadení obchodnej činnosti, obchodná administratíva, kancelárske práce, marketing v oblasti výpočtových systémov, automatizované spracovanie dát, obchodný manažment a podnikové poradenstvo, prenájom reklamných materiálov, sekretárske služby, poradenstvo v obchodnej činnosti, štatistické informácie, marketingové štúdie, účtovníctvo, výstavy komerčné a reklamné, sprostredkovanie práce, investície kapitálu, spro-

stredkovanie obchodu s tovarom, poradenstvo v oblasti nákupu a predaja energie.

37 - Údržba, opravy, výstavby, rekonštrukcie a modernizácia energetických zariadení, zariadenia dispečerské riadiace a telekomunikačné techniky a technických prostredkov na riadenie spotreby elektriny, montáž, oprava, údržby vyhradených elektrických zariadení, revízia elektrických zariadení, inštalácia a opravy elektrických strojov a prístrojov, opravy motorových vozidiel, opravy karosérií, opravy pneumatík, zriaďovanie montáž, údržba a servis telekomunikačných zariadení, opravy a montáž meradiel, elektrické spotrebiče (inštalácia a opravy), stroje (montáž, údržba a opravy).

38 - Poskytovanie telekomunikačných služieb.

39 - Cestná motorová doprava, prevádzkovanie lyžiarskeho vleku, prenájom motorových vozidiel, rozvod energie vrátane riadenia distribučnej elektrickej sústavy, dovoz a vývoz elektriny, tankovacie služby čerpacích staníc.

40 - Výroba elektriny, zámočníctvo, kovoobrábačstvo, stolárstvo, výroba energie, poradenstvo v oblasti využitia energie.

41 - Poskytovanie služieb v oblasti vzdelávania a hodnotenia psychickej pracovnej spôsobilosti, školiaca činnosť v oblasti informačných systémov prevádzkovania telovýchovných zariadení slúžiacich na regeneráciu a rekondíciu, organizovanie a vedenie kongresov, seminárov a sympózií, organizovanie vzdelávacích, športových a zábavných súťaží, prevádzkovanie prázdninových táborov a športových zariadení.

42 - Projektovanie elektrických zariadení, inžinierska činnosť, konzultačné služby v oblasti duševného vlastníctva, licencie k priemyselným právam, využívanie patentov, tvorba softvéru, technický prieskum, vedecký a priemyselný výskum v oblasti výroby a distribúcie energie.

43 - Služby týkajúce sa pohostinstva, poskytovanie ubytovacích služieb, hotelové služby, jedálne a závodné jedálne.

(540)



NOVÁ ENERGIE

(591) červená, biela, čierna

(731) Západočeská energetika, a. s., Guldenerova 19, 303 28 Plzeň, CZ;

(740) Žovicová Viera, Mgr., Bratislava, SK;

(210) 1799-2002

(220) 14.06.2002

8 (511) 12, 16, 36, 39

(511) 12 - Vozidlá.

16 - Papier, papierové výrobky, lepenka a výrobky z lepenky; tlačoviny, papiernické výrobky, všetko na použitie v súvislosti s pozemnými motorovými vozidlami.

36 - Lízing vozidiel.

39 - Prenájom vozidiel.

(540)

HERTZ RENT A CAR

(731) HERTZ SYSTEM, INC., 225 Brae Boulevard,
Park Ridge, 07656 New Jersey, US;

(740) Bezák Marián, Ing., Bratislava, SK;

(210) 1921-2002

(220) 28.06.2002

8 (511) 9, 35, 37, 39, 41, 42

(511) 9 - Počítače a ich príslušenstvo, elektronické registračné pokladnice a ich príslušenstvo; pokladničné tlačiarne, čítače čiarových kódov, tlačiarne čiarových kódov; pokladničné systémy ako zariadenia na spracovanie údajov a tiež ako počítačové programy; fiskálne moduly ako zariadenia na spracovanie údajov a tiež ako počítačové programy.

35 - Sprostredkovanie obchodu so softvérom; zbieranie údajov do počítačových databáz.

37 - Montáž, údržba a oprava počítačov.

39 - Distribúcia softvéru na základe dohody s autorom.

41 - Vzdelávanie a školenia týkajúce sa počítačového softvéru a hardvéru.

42 - Tvorba softvéru; prenájom softvéru; poradenstvo v oblasti počítačového softvéru a hardvéru; aktualizovanie počítačových programov, inštalácia počítačových programov, obnovovanie počítačových databáz, zhotovovanie kópií počítačových programov, návrh počítačových systémov, prevod a konverzia údajov a dokumentov z fyzických médií na elektronické médiá.

(540) **CÍGLER SOFTWARE**

(731) CÍGLER SOFTWARE Slovakia, a. s., Sliačska 10, 831 02 Bratislava, SK;

(740) Bezák Marián, Ing., Bratislava, SK;

(210) 2038-2002

(220) 12.07.2002

8 (511) 30, 33, 35, 39

(511) 30 - Cukor.

33 - Víno.

35 - Sprostredkovanie obchodu s tovarom, maloobchodné služby v oblasti potravín.

39 - Preprava.

(540) **Vinimpex, spol. s r. o.**

(731) Vinimpex, spol. s r. o., Mikovíniho 2, 917 01 Trnava, SK;

(210) 2192-2002

(220) 26.07.2002

(310) 180752

(320) 11.07.2002

(330) CZ

8 (511) 6, 7, 16

(511) 6 - Hliníkové obalové fólie, hliníkové viečka, kaširované fólie (obalové) s hliníkom, viečka z kaširovanej fólie s hliníkom.

7 - Stroje pre potravinársky priemysel, baliace stroje, stroje na lepenie nálepiek, etiketovacie

stroje, zmrzlinové stroje, technologické linky pre potravinársky priemysel.

16 - Fólie (obaly) z plastických hmôt, kaširované fólie (obaly) z plastických hmôt.

(540)



(731) ColorCap Aluminium, z.o., s. r. o., Okrajová 163/4c, 736 01 Havířov - Podlesí, CZ;

(740) Bachratá Magdaléna, Mgr., Bratislava, SK;

(210) 2193-2002

(220) 26.07.2002

(310) 180751

(320) 11.06.2002

(330) CZ

8 (511) 6, 7, 16

(511) 6 - Hliníkové obalové fólie, hliníkové viečka, kaširované fólie (obalové) s hliníkom, viečka z kaširovanej fólie s hliníkom.

7 - Stroje pre potravinársky priemysel, baliace stroje, stroje na lepenie nálepiek, etiketovacie stroje, zmrzlinové stroje, technologické linky pre potravinársky priemysel.

16 - Fólie (obaly) z plastických hmôt, kaširované fólie (obaly) z plastických hmôt.

(540) **COLORCAP ALUMINIUM**

(731) ColorCap Aluminium, z.o., s. r. o., Okrajová 163/4c, 736 01 Havířov - Podlesí, CZ;

(740) Bachratá Magdaléna, Mgr., Bratislava, SK;

(210) 2253-2002

(220) 02.08.2002

8 (511) 5, 29

(511) 5 - Dietetické potraviny upravené na lekárske účely, dietetické nápoje upravené na lekárske účely, potraviny pre deti na lekárske účely.

29 - Mlieko, konzervované mlieko, sušené a inak upravené mlieko, všetky druhy mliečnych výrobkov, jedlé oleje a tuky, maslo, mäso, ryby s výnimkou živých, hydina nie živá, zverina, mäsové výťažky, konzervované, sušené a varené ovocie a zelenina, rósoly a zaváraniny, potraviny v konzervách, sójové náhrady mlieka.

(540) **TATRA**

(731) Société Tabbarah pour le Commerce et l'Industrie S. A. L., Beyrouth, LB;

(740) Čechvalová Dagmar, Bratislava, SK;

(210) 2259-2002

(220) 05.08.2002

8 (511) 37, 38, 39, 40, 42

(511) 37 - Montáž, oprava a údržba elektrických zariadení; montáž a opravy meracej a regulačnej techniky; odborné poradenstvo v oblasti uvedených služieb.

38 - Prenájom prístrojov na prenos správ, prenájom zariadení na prenos informácií; zriaďovanie a prevádzkovanie verejnej telekomunikačnej siete; odborné poradenstvo v oblasti uvedených služieb.

39 - Rozvod a tranzit elektrickej energie, poskytovanie systémových služieb, podporných služieb a činností operátora trhu s elektrickou energiou (tzn. služieb týkajúcich sa zabezpečenia vyrovnananej bilancie medzi spotrebou a výrobou) v Slovenskej republike; odpad (doprava a skladovanie); odborné poradenstvo v oblasti uvedených služieb.

40 - Filtrácia, úprava a regenerácia transformátorových izolačných olejov.

42 - Chemické rozborý a skúšky transformátorových olejov; meranie stavov elektrických zariadení, metrologická kontrola elektrických zariadení; chemické expertízy, kalibrovanie, kontroly kvality, materiál (skúšky); poradenská a konzultačná činnosť v oblasti diagnostiky energetických zariadení; revízie (odborné prehliadky a skúšky) elektrických zariadení; odborné poradenstvo v oblasti uvedených služieb.

(540) SEPS, a. s.

(731) Slovenská elektrizačná prenosová sústava, a. s., Miletičova 5, 824 84 Bratislava, SK;

(740) Bachratá Magdaléna, Mgr., Bratislava, SK;

(210) 2268-2002

(220) 05.08.2002

8 (511) 33

(511) 33 - Alkoholické nápoje s výnimkou piva.

(540)



(731) DRINKS UNION SLOVAKIA, s. r. o., Alej Slobody 15, 026 01 Dolný Kubín, SK;

(210) 2269-2002

(220) 05.08.2002

8 (511) 33

(511) 33 - Alkoholické nápoje s výnimkou piva.

(540)

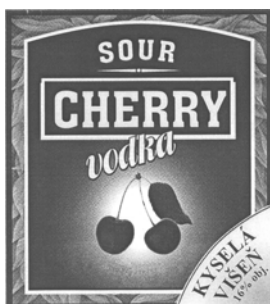

(731) DRINKS UNION SLOVAKIA, s. r. o., Alej Slobody 15, 026 01 Dolný Kubín, SK;

(210) 2272-2002

(220) 05.08.2002

8 (511) 33

(511) 33 - Alkoholické nápoje s výnimkou piva.

(540)

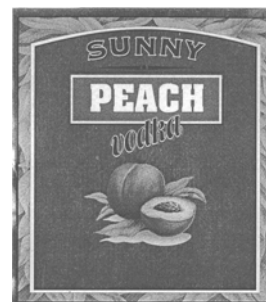

(731) DRINKS UNION SLOVAKIA, s. r. o., Alej Slobody 15, 026 01 Dolný Kubín, SK;

(210) 2273-2002

(220) 05.08.2002

8 (511) 33

(511) 33 - Alkoholické nápoje s výnimkou piva.

(540)

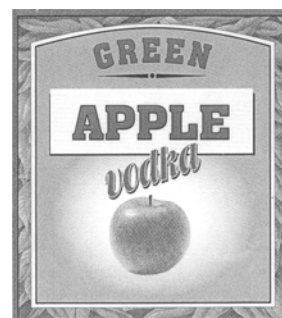

(731) DRINKS UNION SLOVAKIA, s. r. o., Alej Slobody 15, 026 01 Dolný Kubín, SK;

(210) 2274-2002

(220) 05.08.2002

8 (511) 33

(511) 33 - Alkoholické nápoje s výnimkou piva.

(540)

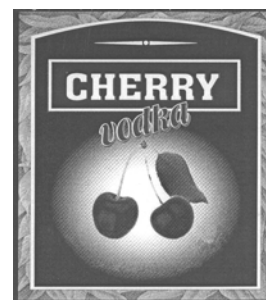

(731) DRINKS UNION SLOVAKIA, s. r. o., Alej Slobody 15, 026 01 Dolný Kubín, SK;

(210) 2433-2002

(220) 22.08.2002

8 (511) 1, 37

(511) 1 - Prípravky proti vytváraní inkrustácie alebo na jej odstraňovanie; prípravky na zmäkčovanie vody; prípravky proti tvorbe vodného kameňa;

prípravky na odstraňovanie vodného kameňa s výnimkou prípravkov pre domácnosť; prípravky na zníženie tvrdosti vody v kúrenárskych systémoch; neutralizačné prípravky na neutralizáciu toxických plynov; kyselina chlorovodíková; kyselina solná; fosforečnany; anorganické ionexy; organické ionexy; vodné sklo.

37 - Čistenie a pasivácia chladiacich, tepelných zariadení a kúrenárskych systémov; čistenie vody, najmä filtráciou, usadzovaním, odstreďovaním, flotáciou, zrážaním, extrakciou, destiláciou, odparovaním, spaľovaním, neutralizáciou, ultrazvukom, vysokoenergetickým žiarením; úprava vody, najmä jej dekarbonatáciou, deionizáciou, demineralizáciou, desilikáciou, odplyňovaním, odstraňovaním rias a baktérií, magnetickou úpravou vody, čírením, odželezovaním a odmangánovaním vody, dezinfekciou, sterilizáciou, fluoridovaním, prevzdušňovaním.

(540)

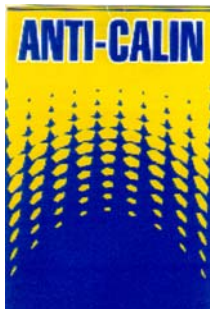

(591) biela, žltá, modrá

(731) INKRUSTA J. HULÍN, spol. s r. o., Nitrianska ul. 93, 920 01 Hlohovec, SK;

(740) Brichtová Tatiana, JUDr., Bratislava, SK;

(210) 2434-2002

(220) 22.08.2002

8 (511) 1, 37

(511) 1 - Prípravky proti vytváraní inkrustácie alebo na jej odstraňovanie; prípravky na zmäkčovanie vody; prípravky proti tvorbe vodného kameňa; prípravky na odstraňovanie vodného kameňa s výnimkou prípravkov pre domácnosť; prípravky na zníženie tvrdosti vody v kúrenárskych systémoch; neutralizačné prípravky na neutralizáciu toxických plynov; kyselina chlorovodíková; kyselina solná; fosforečnany; anorganické ionexy; organické ionexy; vodné sklo.

37 - Čistenie a pasivácia chladiacich, tepelných zariadení a kúrenárskych systémov; čistenie vody, najmä filtráciou, usadzovaním, odstreďovaním, flotáciou, zrážaním, extrakciou, destiláciou, odparovaním, spaľovaním, neutralizáciou, ultrazvukom, vysokoenergetickým žiarením; úprava vody, najmä jej dekarbonatáciou, deionizáciou, demineralizáciou, desilikáciou, odplyňovaním, odstraňovaním rias a baktérií, magnetickou úpravou vody, čírením, odželezovaním a odmangánovaním vody, dezinfekciou, sterilizáciou, fluoridovaním, prevzdušňovaním.

(540) ANTI - CALIN

(731) INKRUSTA J. HULÍN, spol. s r. o., Nitrianska ul. 93, 920 01 Hlohovec, SK;

(740) Brichtová Tatiana, JUDr., Bratislava, SK;

(210) 2455-2002

(220) 26.08.2002

(310) 78/143,464

(320) 12.07.2002

(330) US

8 (511) 7, 9, 11

(511) 7 - Zariadenie na čistenie teplosmenných plôch kotlov a iných výmenníkov tepla; zariadenie na čistenie kotlov, najmä vodné ostrekovače, vodné dýzy a ofukovače sadzí a hubice, nosné rámy, pastorky, ozubené tyče, postupové skrutkové mechanizmy, rúrky na horáky, prívodné rúrky, príslušenstvo prívodných rúrok, čelné valce, nosné valce, tanierové ventily, nosníky, káble, ozubené kolesá, nosné skrine, podpery (štvorhranné tyče, pomocné, medziľahlé), koncové spínače, spúšťacie a vypínacie armatúry, mechanizmy na prívod pary, predné a zadné priehradky; ofukovače sadzí, vodné ostrekovače a vodné dýzy poháňané motorom; ofukovače sadzí, vodné ostrekovače a vodné dýzy poháňané motorom na čistenie povrchov výmenníkov tepla; stroje na čistenie prívodov vzduchu na kotly; ventily ako časti strojov; ventily na reguláciu toku popola dopravným potrubím používané v systémoch na zber suchého popola; rozdeľovacie ventily ako časti podtlakových pneumatických strojov na prepravu materiálov; ventily ako časti dopravného potrubia hydraulických dopravných strojov používaných pri doprave abrazívnych suspenzií.

9 - Meradlá a diaľkové snímače stavu hladiny; diaľkové snímače a náhradné diely na snímače výšky hladiny kvapaliny pre diaľkové snímače, elektronické a optické zariadenia na zaisťovanie a prenos informácií o výške hladiny kvapaliny, prostriedky na prenos informácií týkajúce sa stavu hladiny stanoveného meradlami na vzdialené miesto, prostriedky na prenos danej informácie pozostávajúce z optických systémov vrátane zrkadiel, pozorovacích príklopov a potrubí a elektronické systémy, uvedené systémy vrátane televízneho zariadenia pripojeného káblami na prenos údajov o stave hladiny na vzdialené miesto; systém na monitorovanie prebiehajúcich procesov horenia, a to optické a tepelné snímače, snímače častíc a snímače na rozbor plynu, počítačový procesorový hardvér a aplikačný softvér na tvorbu videosimulácií prebiehajúcich procesov horenia v kotloch; počítačový systém na prenos údajov o stave hladiny na vzdialené miesto; zariadenie na počítačové zobrazenie a spracovanie dát, najmä počítače a počítačové programy na priame meranie odrazovosti teplosmenných plôch pri monitorovaní veľkých priemyselných kotlov všeobecne používaných na výrobu pary, ako napríklad v elektrárňach, a využívanie tohto zariadenia na počítačové zobrazenie a spracovanie dát; zariadenie na pozorovanie plameňa horenia, analýzu a monitorovanie vlastností; optické zariadenie na určovanie teploty plynu pri výstupe z kúreniska v kotloch na uhlie bez priameho kontaktu s vystupujúcim plynom; zariadenie na určovanie, záznam a monitorovanie teplôt v kotloch a podobných zariadeniach.

11 - Napájacie rúrky na ofukovače sadzí na použitie pri čistení kotlov; zariadenie na využitie v spojitosti s kúreniskami kotlov, a to násypky, dná kúrenísk, steny kúrenísk, dvierka na popol, odtokové kanály, zhášadlá a zásobníky; pohony ovládacích tyčí.

(540)



- (591) biela, čierna, červená
 (731) Diamond Power International, Inc., spoločnosť zriadená podľa zákonov štátu Delaware, 2600 Main Street, Lancaster, Ohio 43130-0415, US;
 (740) Bušová Eva, JUDr., advokátka, Bratislava, SK;

(210) 2458-2002

(220) 26.08.2002

8 (511) 9, 37, 42

- (511) 9 - Káble a vedenia na informačnú a automati-
 začnú techniku.
 37 - Montáž káblov a vedení na informačnú
 a automatizačnú techniku.
 42 - Vývoj káblov a vedení na informačnú
 a automatizačnú techniku.

(540)



- (591) bledofialová, fialová
 (731) Cab Tech spol. s r. o., Lipová 8, 972 51 Handlo-
 vá, SK;

(210) 2510-2002

(220) 02.09.2002

8 (511) 35, 36, 37, 39, 42, 44

- (511) 35 - Reklama a propagácia, sprostredkovanie ob-
 chodu s tovarom, automatizované spracovanie
 dát.
 36 - Sprostredkovanie kúpy, predaja a prenájmu
 nehnuteľností.
 37 - Inžinierske, priemyselné, bytové, občianske
 a dopravné stavby, čistenie a vypratávanie inte-
 riérov budov a exteriérov, inštalovanie, servis
 a revízie požiarnych signalizačných systémov,
 maľovanie a natieranie, revízie vyhradených e-
 lektrických zariadení, inštalovanie a servis elek-
 trických strojov a prístrojov, poradenstvo a spro-
 stredkovanie v oblasti stavebníctva, činnosti sta-
 vebného dozoru, činnosti stavbyvedúceho, mon-
 táž a servis systémov na zabezpečenie ochrany
 majetku a osôb, čistenie a vypratávanie podkrov-
 ných priestorov, upratovanie.
 39 - Rozvody elektriny.
 42 - Projektovanie stavieb, inžinierska činnosť,
 sprostredkovanie uvedených služieb.
 44 - Sadové úpravy.

(540)



- (591) červená, biela
 (731) VAMAX, s. r. o., Jamnického 4, 841 05 Bratisla-
 va, SK;
 (740) Filípek Ján, Ing., Bratislava, SK;

(210) 2591-2002

(220) 10.09.2002

8 (511) 3, 37, 41

- (511) 3 - Univerzálne čistiace, odmasťovacie, leštiace
 a apretačné prípravky a čistiace prípravky s dez-
 infekčným účinkom na použitie na neživých pov-
 vrchoch; najmä prípravky na čistenie podlahy,
 prípravky na leštenie podlahy, prípravky na apre-
 táciu podlahy, vosky na podlahy a prípravky na
 odstraňovanie leštidla; leštidlá na nýbytok, prí-
 pravky na čistenie a leštenie skla; prípravky na
 čistenie nehrdzavejúcej ocele, prípravky na čiste-
 nie umývadiel, toaliet, spŕch a vaní; prípravky na
 čistenie obkladačiek; mydlá na ruky a kozmetické
 vody na ruky na použitie v komerčnom, prie-
 myselnom a inštitucionálnom prostredí; roztoky
 na čistenie kobercov a prípravky na odstraňova-
 nie škvŕn; prípravky na čistenie tkanín, čalúnnic-
 kého materiálu a kobercov s dezodoračnými
 účinkami a bez dezodoračných účinkov; výrobky
 na pranie na komerčné použitie, najmä detergen-
 ty, bielidlá, zmäkčovače tkanín, pracie oxysľova-
 cie a neutralizačné prípravky, škrob
 a odtraňovače škvŕn; germicídne detergenty na
 komerčné pranie; výrobky na umývanie, najmä
 detergenty na umývanie riadu v umývačke a prí-
 davné prípravky na plákanie, detergenty na ručné
 umývanie riadu, namáčacie detergenty na príbory
 a riad, prípravky na riad na odstránenie škvŕn,
 kyselinové čistiace prípravky na použitie v umý-
 vačkách riadu, čistiace prípravky na kontajnery
 na namáčanie; prípravky na čistenie rúry na pe-
 čenie, prípravky na čistenie rúr a odpadov; všet-
 ko uvedené na komerčné, priemyselné a inštitu-
 cionálne použitie.
 37 - Údržbárske služby; hygienické, čistiace, leš-
 tiace, dezodorizovacie, dezinfekčné a sanitačné
 služby; služby týkajúce sa udržiavanie podláh;
 služby starostlivosti o kuchynskú hygienu, čistia-
 ce služby a umývanie predmetov; služby starost-
 livosti o hygienu a čistenie kúpeľne; pranie
 a žehlenie šatstva a bielizne; inštalovanie, oprava
 a údržba umývačiek riadu, umývačiek skla, suši-
 čiek riadu a sušičiek skla; inštalácia, oprava a
 údržba dávkovacích zariadení, oprava a údržba
 čistiacich, leštiacich a sanitačných prístrojov
 a zariadení, požičiavanie čistiacich zariadení,
 služby čistenia vozidiel, služby ničenia škodcov
 s výnimkou na poľnohospodárske účely; konzul-
 tačné služby a poskytovanie informačných mate-
 riálov v oblasti ničenia škodcov a v oblasti hy-
 giény, čistenia, údržby podlahy a starostlivosti o
 šatstvo a bielizeň, správnych postupov a proce-
 dúr na ochranu potravín, pokiaľ ide o čistenie
 kuchýň a zásobovacích zariadení, správnej údrž-
 by podláh v komerčnom, priemyselnom a inštitu-
 cionálnom prostredí a správnych hygienických
 postupov pre zásobovacích zamestnancov.

41 - Vzdelávacie služby prostredníctvom poskytovania konzultácií, školení, seminárov, pracovných konferencií a informačných materiálov v oblasti hygieny, čistenia, údržby podlahy a starostlivosti o šatstvo a bielizeň, správnych postupov a procedúr na ochranu potravín, pokiaľ ide o čistenie kuchýň a zásobovacích zariadení, správnej údržby podláh v komerčnom, priemyselnom a inštitucionálnom prostredí a správnych hygienických postupov pre zásobovacích zamestnancov.

(540)



(731) JohnsonDiversey, Inc., 8310 16th Street, Sturtevant, Wisconsin 53177-0902, US;

(740) Žovicová Viera, Mgr., Bratislava, SK;

(210) 2592-2002

(220) 10.09.2002

8 (511) 16, 25, 30

(511) 16 - Papier a výrobky z papiera, lepenka a kartónové výrobky, tlačoviny, časopisy, periodiká, knihy, knihárske výrobky, kalendáre, pohľadnice, fotografie, písacie potreby, lepidlá kancelárske a pre domácnosť, tuhy, ceruzky, pastely, uhle, štetce, písacie stroje, kancelárske potreby okrem nábytku, školské zošity, skicáre, farbičky, tuhy, gummy na gumovanie, strúhadlá, strúhadlá - strojčeky, peračníky, papierové servítky, vreckovky a plienky, vrecia a vrecká z plastických hmôt pre obalovú techniku, obrazy, maľovanky, obtlačky, pečiatky, písmená pre tlačiarne, tlačiarenske štočky, kopírovacie zariadenia (cyklostyly).

25 - Odevy, bielizeň, saká, nohavice, svetre, košeľe, obleky, sukne, plášte, kostýmy, blúzky, úbory na cvičenie, spodná bielizeň, odevné doplnky, kravaty, motýliky, šály, rukavice, klobúky, čapice, ponožky, podkolenky, traky, baretky, šatky, turistické odevy, pracovné odevy, odevy na voľný čas, najmä na šport; obuv, topánky, šľapky, klobučnícky tovar.

30 - Káva, čaj, kakao, ryža, tapioka, ságo, kávové náhradky, múka a obilné výrobky určené na ľudskú výživu, nápoje z kávy, kakaa, čokolády, chlieb, sucháre, sušienky, jemné pečivo, cukrovinky, bonbóny, dražé, zmrzlina, med, sirup z melasy, kvasnice, prášok do pečiva, soľ, čierne korenie, ocot, chuťové omáčky, korenie, ľad na chladenie, žuvačky, zmesi na pekárske účely.

(540) STIEFFENHOFER

(731) CHOCOLAND s. r. o., Plzeňská 216, 267 01 Králův Dvůr, CZ;

(740) Mešková Viera, Ing., Bratislava, SK;

(210) 2593-2002

(220) 10.09.2002

8 (511) 16, 25, 30

(511) 16 - Papier a výrobky z papiera, lepenka a kartónové výrobky, tlačoviny, časopisy, periodiká, knihy, knihárske výrobky, kalendáre, pohľadnice, fotografie, písacie potreby, lepidlá kancelárske a pre domácnosť, tuhy, ceruzky, pastely, uhle, štetce, písacie stroje, kancelárske potreby okrem nábytku, školské zošity, skicáre, farbičky, tuhy, gummy na gumovanie, strúhadlá, strúhadlá - strojčeky, peračníky, papierové servítky, vreckovky a plienky, vrecia a vrecká z plastických hmôt pre obalovú techniku, obrazy, maľovanky, obtlačky, pečiatky, písmená pre tlačiarne, tlačiarenske štočky, kopírovacie zariadenia (cyklostyly).

25 - Odevy, bielizeň, saká, nohavice, svetre, košeľe, obleky, sukne, plášte, kostýmy, blúzky, úbory na cvičenie, spodná bielizeň, odevné doplnky, kravaty, motýliky, šály, rukavice, klobúky, čapice, ponožky, podkolenky, traky, baretky, šatky, turistické odevy, pracovné odevy, odevy na voľný čas, najmä na šport; obuv, topánky, šľapky, klobučnícky tovar.

30 - Káva, čaj, kakao, ryža, tapioka, ságo, kávové náhradky, múka a obilné výrobky určené na ľudskú výživu, nápoje z kávy, kakaa, čokolády, chlieb, sucháre, sušienky, jemné pečivo, cukrovinky, bonbóny, dražé, zmrzlina, med, sirup z melasy, kvasnice, prášok do pečiva, soľ, čierne korenie, ocot, chuťové omáčky, korenie, ľad na chladenie, žuvačky, zmesi na pekárske účely.

(540) EICHETTI

(731) CHOCOLAND s. r. o., Plzeňská 216, 267 01 Králův Dvůr, CZ;

(740) Mešková Viera, Ing., Bratislava, SK;

(210) 2594-2002

(220) 10.09.2002

8 (511) 16, 25, 30

(511) 16 - Papier a výrobky z papiera, lepenka a kartónové výrobky, tlačoviny, časopisy, periodiká, knihy, knihárske výrobky, kalendáre, pohľadnice, fotografie, písacie potreby, lepidlá kancelárske a pre domácnosť, tuhy, ceruzky, pastely, uhle, štetce, písacie stroje, kancelárske potreby okrem nábytku, školské zošity, skicáre, farbičky, tuhy, gummy na gumovanie, strúhadlá, strúhadlá - strojčeky, peračníky, papierové servítky, vreckovky a plienky, vrecia a vrecká z plastických hmôt pre obalovú techniku, obrazy, maľovanky, obtlačky, pečiatky, písmená pre tlačiarne, tlačiarenske štočky, kopírovacie zariadenia (cyklostyly).

25 - Odevy, bielizeň, saká, nohavice, svetre, košeľe, obleky, sukne, plášte, kostýmy, blúzky, úbory na cvičenie, spodná bielizeň, odevné doplnky, kravaty, motýliky, šály, rukavice, klobúky, čapice, ponožky, podkolenky, traky, baretky, šatky, turistické odevy, pracovné odevy, odevy na voľný čas, najmä na šport; obuv, topánky, šľapky, klobučnícky tovar.

30 - Káva, čaj, kakao, ryža, tapioka, ságo, kávové náhradky, múka a obilné výrobky určené na ľudskú výživu, nápoje z kávy, kakaa, čokolády, chlieb, sucháre, sušienky, jemné pečivo, cukrovinky, bonbóny, dražé, zmrzlina, med, sirup

z melasy, kvasnice, prášok do pečiva, soľ, čierne korenie, ocot, chuťové omáčky, korenie, ľad na chladenie, žuvačky, zmesi na pekárské účely.

(540) MÜLLER & MÜLLER

(731) CHOCOLAND s. r. o., Plzeňská 216, 267 01 Králův Dvůr, CZ;

(740) Mešková Viera, Ing., Bratislava, SK;

(210) 2595-2002

(220) 10.09.2002

8 (511) 16, 25, 30

(511) 16 - Papier a výrobky z papiera, lepenka a kartonážne výrobky, tlačoviny, časopisy, periodiká, knihy, knihárske výrobky, kalendáre, pohľadnice, fotografie, písacie potreby, lepidlá kancelárske a pre domácnosť, tuhy, ceruzky, pastely, uhle, štetce, písacie stroje, kancelárske potreby okrem nábytku, školské zošity, skicáre, farbičky, tuhy, gummy na gumovanie, strúhadlá, strúhadlá - strojčeky, peračníky, papierové servítky, vreckovky a plienky, vrecia a vrecká z plastických hmôt pre obalovú techniku, obrazy, maľovanky, obtačky, pečiatky, písmená pre tlačiarne, tlačiarenské štočky, kopírovacie zariadenia (cyklostyly).

25 - Odevy, bielizeň, saká, nohavice, svetre, košele, obleky, sukne, plášte, kostýmy, blúzky, úbory na cvičenie, spodná bielizeň, odevné doplnky, kravaty, motýliky, šály, rukavice, klobúky, čapice, ponožky, podkolenky, traky, baretky, šatky, turistické odevy, pracovné odevy, odevy na voľný čas, najmä na šport; obuv, topánky, šľapky, klobučnícky tovar.

30 - Káva, čaj, kakao, ryža, tapioka, ságo, kávové náhradky, múka a obilné výrobky určené na ľudskú výživu, nápoje z kávy, kakaa, čokolády, chlieb, sucháre, sušienky, jemné pečivo, cukrovinky, bonbóny, dražé, zmrzlina, med, sirup z melasy, kvasnice, prášok do pečiva, soľ, čierne korenie, ocot, chuťové omáčky, korenie, ľad na chladenie, žuvačky, zmesi na pekárské účely.

(540) HAUSWIRTH

(731) CHOCOLAND s. r. o., Plzeňská 216, 267 01 Králův Dvůr, CZ;

(740) Mešková Viera, Ing., Bratislava, SK;

(210) 2596-2002

(220) 10.09.2002

8 (511) 16, 25, 30

(511) 16 - Papier a výrobky z papiera, lepenka a kartonážne výrobky, tlačoviny, časopisy, periodiká, knihy, knihárske výrobky, kalendáre, pohľadnice, fotografie, písacie potreby, lepidlá kancelárske a pre domácnosť, tuhy, ceruzky, pastely, uhle, štetce, písacie stroje, kancelárske potreby okrem nábytku, školské zošity, skicáre, farbičky, tuhy, gummy na gumovanie, strúhadlá, strúhadlá - strojčeky, peračníky, papierové servítky, vreckovky a plienky, vrecia a vrecká z plastických hmôt pre obalovú techniku, obrazy, maľovanky, obtačky, pečiatky, písmená pre tlačiarne, tlačiarenské štočky, kopírovacie zariadenia (cyklostyly).

25 - Odevy, bielizeň, saká, nohavice, svetre, košele, obleky, sukne, plášte, kostýmy, blúzky, úbory na cvičenie, spodná bielizeň, odevné do-

plnky, kravaty, motýliky, šály, rukavice, klobúky, čapice, ponožky, podkolenky, traky, baretky, šatky, turistické odevy, pracovné odevy, odevy na voľný čas, najmä na šport; obuv, topánky, šľapky, klobučnícky tovar.

30 - Káva, čaj, kakao, ryža, tapioka, ságo, kávové náhradky, múka a obilné výrobky určené na ľudskú výživu, nápoje z kávy, kakaa, čokolády, chlieb, sucháre, sušienky, jemné pečivo, cukrovinky, bonbóny, dražé, zmrzlina, med, sirup z melasy, kvasnice, prášok do pečiva, soľ, čierne korenie, ocot, chuťové omáčky, korenie, ľad na chladenie, žuvačky, zmesi na pekárské účely.

(540) PIETERMAN

(731) CHOCOLAND s. r. o., Plzeňská 216, 267 01 Králův Dvůr, CZ;

(740) Mešková Viera, Ing., Bratislava, SK;

(210) 2597-2002

(220) 10.09.2002

8 (511) 16, 25, 30

(511) 16 - Papier a výrobky z papiera, lepenka a kartonážne výrobky, tlačoviny, časopisy, periodiká, knihy, knihárske výrobky, kalendáre, pohľadnice, fotografie, písacie potreby, lepidlá kancelárske a pre domácnosť, tuhy, ceruzky, pastely, uhle, štetce, písacie stroje, kancelárske potreby okrem nábytku, školské zošity, skicáre, farbičky, tuhy, gummy na gumovanie, strúhadlá, strúhadlá - strojčeky, peračníky, papierové servítky, vreckovky a plienky, vrecia a vrecká z plastických hmôt pre obalovú techniku, obrazy, maľovanky, obtačky, pečiatky, písmená pre tlačiarne, tlačiarenské štočky, kopírovacie zariadenia (cyklostyly).

25 - Odevy, bielizeň, saká, nohavice, svetre, košele, obleky, sukne, plášte, kostýmy, blúzky, úbory na cvičenie, spodná bielizeň, odevné doplnky, kravaty, motýliky, šály, rukavice, klobúky, čapice, ponožky, podkolenky, traky, baretky, šatky, turistické odevy, pracovné odevy, odevy na voľný čas, najmä na šport; obuv, topánky, šľapky, klobučnícky tovar.

30 - Káva, čaj, kakao, ryža, tapioka, ságo, kávové náhradky, múka a obilné výrobky určené na ľudskú výživu, nápoje z kávy, kakaa, čokolády, chlieb, sucháre, sušienky, jemné pečivo, cukrovinky, bonbóny, dražé, zmrzlina, med, sirup z melasy, kvasnice, prášok do pečiva, soľ, čierne korenie, ocot, chuťové omáčky, korenie, ľad na chladenie, žuvačky, zmesi na pekárské účely.

(540) WEESE

(731) CHOCOLAND s. r. o., Plzeňská 216, 267 01 Králův Dvůr, CZ;

(740) Mešková Viera, Ing., Bratislava, SK;

(210) 2598-2002

(220) 10.09.2002

8 (511) 16, 25, 30

(511) 16 - Papier a výrobky z papiera, lepenka a kartonážne výrobky, tlačoviny, časopisy, periodiká, knihy, knihárske výrobky, kalendáre, pohľadnice, fotografie, písacie potreby, lepidlá kancelárske a pre domácnosť, tuhy, ceruzky, pastely, uhle, štetce, písacie stroje, kancelárske potreby okrem nábytku, školské zošity, skicáre, farbičky,

tuhy, gummy na gumovanie, strúhadlá, strúhadlá - strojčeky, peračníky, papierové servítky, vreckovky a plienky, vrecia a vrecká z plastických hmôt pre obalovú techniku, obrazy, maľovanky, obtačky, pečiatky, písmená pre tlačiarne, tlačiarenské štočky, kopírovacie zariadenia (cyklostyly).

25 - Odevy, bielizeň, saká, nohavice, svetre, košeľe, obleky, sukne, plášte, kostýmy, blúzky, úbory na cvičenie, spodná bielizeň, odevné doplnky, kravaty, motýliky, šály, rukavice, klobúky, čapice, ponožky, podkolenky, traky, baretky, šatky, turistické odevy, pracovné odevy, odevy na voľný čas, najmä na šport; obuv, topánky, šľapky, klobučnícky tovar.

30 - Káva, čaj, kakao, ryža, tapioka, ságo, kávové náhradky, múka a obilné výrobky určené na ľudskú výživu, nápoje z kávy, kakaa, čokolády, chlieb, sucháre, sušienky, jemné pečivo, cukrovinky, bonbóny, dražé, zmrzlina, med, sirup z melasy, kvasnice, prášok do pečiva, soľ, čierne korenie, ocot, chuťové omáčky, korenie, ľad na chladenie, žuvačky, zmesi na pekárské účely.

(540) **GRABOWER**

(731) CHOCOLAND s. r. o., Plzeňská 216, 267 01 Králův Dvůr, CZ;

(740) Mešková Viera, Ing., Bratislava, SK;

(210) **2599-2002**

(220) 10.09.2002

8 (511) 16, 25, 30

(511) 16 - Papier a výrobky z papiera, lepenka a kartonážne výrobky, tlačoviny, časopisy, periodiká, knihy, knihárske výrobky, kalendáre, pohľadnice, fotografie, písacie potreby, lepidlá kancelárske a pre domácnosť, tuhy, ceruzky, pastely, uhle, štetce, písacie stroje, kancelárske potreby okrem nábytku, školské zošity, skicáre, farbičky, tuhy, gummy na gumovanie, strúhadlá, strúhadlá - strojčeky, peračníky, papierové servítky, vreckovky a plienky, vrecia a vrecká z plastických hmôt pre obalovú techniku, obrazy, maľovanky, obtačky, pečiatky, písmená pre tlačiarne, tlačiarenské štočky, kopírovacie zariadenia (cyklostyly).

25 - Odevy, bielizeň, saká, nohavice, svetre, košeľe, obleky, sukne, plášte, kostýmy, blúzky, úbory na cvičenie, spodná bielizeň, odevné doplnky, kravaty, motýliky, šály, rukavice, klobúky, čapice, ponožky, podkolenky, traky, baretky, šatky, turistické odevy, pracovné odevy, odevy na voľný čas, najmä na šport; obuv, topánky, šľapky, klobučnícky tovar.

30 - Káva, čaj, kakao, ryža, tapioka, ságo, kávové náhradky, múka a obilné výrobky určené na ľudskú výživu, nápoje z kávy, kakaa, čokolády, chlieb, sucháre, sušienky, jemné pečivo, cukrovinky, bonbóny, dražé, zmrzlina, med, sirup z melasy, kvasnice, prášok do pečiva, soľ, čierne korenie, ocot, chuťové omáčky, korenie, ľad na chladenie, žuvačky, zmesi na pekárské účely.

(540) **COFLER**

(731) CHOCOLAND s. r. o., Plzeňská 216, 267 01 Králův Dvůr, CZ;

(740) Mešková Viera, Ing., Bratislava, SK;

(210) **2601-2002**

(220) 10.09.2002

8 (511) 16, 25, 30

(511) 16 - Papier a výrobky z papiera, lepenka a kartonážne výrobky, tlačoviny, časopisy, periodiká, knihy, knihárske výrobky, kalendáre, pohľadnice, fotografie, písacie potreby, lepidlá kancelárske a pre domácnosť, tuhy, ceruzky, pastely, uhle, štetce, písacie stroje, kancelárske potreby okrem nábytku, školské zošity, skicáre, farbičky, tuhy, gummy na gumovanie, strúhadlá, strúhadlá - strojčeky, peračníky, papierové servítky, vreckovky a plienky, vrecia a vrecká z plastických hmôt pre obalovú techniku, obrazy, maľovanky, obtačky, pečiatky, písmená pre tlačiarne, tlačiarenské štočky, kopírovacie zariadenia (cyklostyly).

25 - Odevy, bielizeň, saká, nohavice, svetre, košeľe, obleky, sukne, plášte, kostýmy, blúzky, úbory na cvičenie, spodná bielizeň, odevné doplnky, kravaty, motýliky, šály, rukavice, klobúky, čapice, ponožky, podkolenky, traky, baretky, šatky, turistické odevy, pracovné odevy, odevy na voľný čas, najmä na šport; obuv, topánky, šľapky, klobučnícky tovar.

30 - Káva, čaj, kakao, ryža, tapioka, ságo, kávové náhradky, múka a obilné výrobky určené na ľudskú výživu, nápoje z kávy, kakaa, čokolády, chlieb, sucháre, sušienky, jemné pečivo, cukrovinky, bonbóny, dražé, zmrzlina, med, sirup z melasy, kvasnice, prášok do pečiva, soľ, čierne korenie, ocot, chuťové omáčky, korenie, ľad na chladenie, žuvačky, zmesi na pekárské účely.

(540) **SPRING TIME**

(731) CHOCOLAND s. r. o., Plzeňská 216, 267 01 Králův Dvůr, CZ;

(740) Mešková Viera, Ing., Bratislava, SK;

(210) **2602-2002**

(220) 10.09.2002

8 (511) 16, 25, 30

(511) 16 - Lepenka a kartonážne výrobky, vrecia a vrecká z plastických hmôt pre obalovú techniku.

25 - Reklamné a propagačné odevné doplnky a čapice.

30 - Káva, čaj, kakao, ryža, tapioka, ságo, kávové náhradky, múka a obilné výrobky určené na ľudskú výživu, nápoje z kávy, kakaa, čokolády, chlieb, sucháre, sušienky, jemné pečivo, cukrovinky, bonbóny, dražé, zmrzlina, med, sirup z melasy, kvasnice, prášok do pečiva, soľ, čierne korenie, ocot, chuťové omáčky, korenie, ľad na chladenie, žuvačky, zmesi na pekárské účely.

(540) **HORALSKÉ TRUBIČKY**

(731) CHOCOLAND s. r. o., Plzeňská 216, 267 01 Králův Dvůr, CZ;

(740) Mešková Viera, Ing., Bratislava, SK;

(210) **2603-2002**

(220) 10.09.2002

8 (511) 16, 25, 30

(511) 16 - Papier a výrobky z papiera, lepenka a kartonážne výrobky, tlačoviny, časopisy, periodiká, knihy, knihárske výrobky, kalendáre, pohľadnice, fotografie, písacie potreby, lepidlá kancelár-

ske a pre domácnosť, tuhy, ceruzky, pastely, uhle, štetce, písacie stroje, kancelárske potreby okrem nábytku, školské zošity, skicáre, farbičky, tuhy, gummy na gumovanie, strúhadlá, strúhadlá - strojčeky, peračníky, papierové servítky, vreckovky a plienky, vrecia a vrecká z plastických hmôt pre obalovú techniku, obrazy, maľovanky, obtačky, pečiatky, písmená pre tlačiarne, tlačiarenské štočky, kopírovacie zariadenia (cyklostyly).

25 - Odevy, bielizeň, saká, nohavice, svetre, koše, obleky, sukne, plášte, kostýmy, blúzky, úbory na cvičenie, spodná bielizeň, odevné doplnky, kravaty, motýliky, šály, rukavice, klobúky, čapice, ponožky, podkolenky, traky, baretky, šatky, turistické odevy, pracovné odevy, odevy na voľný čas, najmä na šport; obuv, topánky, šľapky, klobučnícky tovar.

30 - Káva, čaj, kakao, ryža, tapioka, ságo, kávové náhradky, múka a obilné výrobky určené na ľudskú výživu, nápoje z kávy, kakaa, čokolády, chlieb, sucháre, sušienky, jemné pečivo, cukrovinky, bonbóny, dražé, zmrzlina, med, sirup z melasy, kvasnice, prášok do pečiva, soľ, čierne korenie, ocot, chuťové omáčky, korenie, ľad na chladenie, žuvačky, zmesi na pekárske účely.

(540) ČOKOLKA

(731) CHOCOLAND s. r. o., Plzeňská 216, 267 01 Králův Dvůr, CZ;

(740) Mešková Viera, Ing., Bratislava, SK;

(210) 2604-2002

(220) 10.09.2002

8 (511) 16, 25, 30

(511) 16 - Papier a výrobky z papiera, lepenka a kartonážne výrobky, tlačoviny, časopisy, periodiká, knihy, knihárske výrobky, kalendáre, pohľadnice, fotografie, písacie potreby, lepidlá kancelárske a pre domácnosť, tuhy, ceruzky, pastely, uhle, štetce, písacie stroje, kancelárske potreby okrem nábytku, školské zošity, skicáre, farbičky, tuhy, gummy na gumovanie, strúhadlá, strúhadlá - strojčeky, peračníky, papierové servítky, vreckovky a plienky, vrecia a vrecká z plastických hmôt pre obalovú techniku, obrazy, maľovanky, obtačky, pečiatky, písmená pre tlačiarne, tlačiarenské štočky, kopírovacie zariadenia (cyklostyly).

25 - Odevy, bielizeň, saká, nohavice, svetre, koše, obleky, sukne, plášte, kostýmy, blúzky, úbory na cvičenie, spodná bielizeň, odevné doplnky, kravaty, motýliky, šály, rukavice, klobúky, čapice, ponožky, podkolenky, traky, baretky, šatky, turistické odevy, pracovné odevy, odevy na voľný čas, najmä na šport; obuv, topánky, šľapky, klobučnícky tovar.

30 - Káva, čaj, kakao, ryža, tapioka, ságo, kávové náhradky, múka a obilné výrobky určené na ľudskú výživu, nápoje z kávy, kakaa, čokolády, chlieb, sucháre, sušienky, jemné pečivo, cukrovinky, bonbóny, dražé, zmrzlina, med, sirup z melasy, kvasnice, prášok do pečiva, soľ, čierne korenie, ocot, chuťové omáčky, korenie, ľad na chladenie, žuvačky, zmesi na pekárske účely.

(540) ALPMAN

(731) CHOCOLAND s. r. o., Plzeňská 216, 267 01 Králův Dvůr, CZ;

(740) Mešková Viera, Ing., Bratislava, SK;

(210) 2614-2002

(220) 11.09.2002

8 (511) 35, 41

(511) 35 - Podpora predaja pre tretie osoby, reklama, vydávanie, aktualizovanie a prenájom reklamných materiálov, rozširovanie reklamných oznamov, aranžovanie výkladov, reklama na počítačovej komunikačnej sieti, zasielanie reklamných materiálov zákazníkom.

41 - Organizovanie lotérií, organizovanie zábavných súťaží, zábava, pobavenie, hranie o peniaze.

(540)



(591) biela, červená, modrá, čierna

(731) Carrefour Slovensko, a. s., Panónska cesta, 851 04 Bratislava, SK;

(740) Stavrovský Peter, JUDr., Bratislava, SK;

(210) 2626-2002

(220) 12.09.2002

8 (511) 9, 16, 35, 38, 39, 41, 42

(511) 9 - Magnetické nosiče údajov, nosiče zvukových záznamov, nosiče zvukovo-obrazových záznamov, audiovizuálne záznamové disky; programové vybavenie počítačov, programy na počítačové hry.

16 - Firemné listiny, papierové propagačné materiály, prospekty.

35 - Maloobchodná činnosť s magnetickými nosičmi údajov, s nosičmi zvukových záznamov, s nosičmi zvukovo-obrazových záznamov, s audiovizuálnymi záznamovými diskmi, s programovým vybavením počítačov, so softvérom, s počítačovými hrami; reklama, reklamné agentúry, rozširovanie reklamných materiálov zákazníkom, vydávanie a aktualizovanie reklamných materiálov, rozširovanie reklamných materiálov, prenájom reklamných plôch, zasielkové reklamné služby, spracovanie textov, uverejňovanie reklamných textov.

38 - Televízne vysielanie, satelitné vysielanie, informačné kancelárie, tlačové kancelárie, spravodajské služby.

39 - Balenie tovarov, uskladňovanie tovarov, sprostredkovanie prepravy.

41 - Vzdelávanie, zábava, zábavné parky, informácie o možnostiach zábavy, služby športovísk, prevádzkovanie športových zariadení, tvorba a výroba televíznych programov, výroba audiovizuálnych programov, výroba videofilmov, televízna zábava, organizovanie kultúrnych, športových, vzdelávacích a zábavných podujatí; prenájom a požičiavanie nahrávacích a premietacích zariadení, osvetľovacích zariadení, dekorácií, filmov, videopások; filmová tvorba, činnosť filmových štúdií; zhromažďovanie a poskytovanie

informácií v oblasti kultúry, športu, zábavy a vzdelávania, poskytovanie klubových služieb (výchovno-zábavných), organizovanie a vedenie koncertov, plesov, súťaží krásy, športových súťaží, vedomostných súťaží, zábavných súťaží, výstav na vzdelávacie a kultúrne účely, konferencií, školení, živých vystúpení, večierkov; služby nahrávacích štúdií, reportérske služby; vydavateľská a nakladateľská činnosť s výnimkou vydávania reklamných a náborových textov, elektronická edičná činnosť (DTP služby).

42 - Zhromažďovanie a poskytovanie informácií o móde, meteorologické informácie a predpovede počasia.

(540)



(731) MAC TV - spoločnosť s ručením obmedzeným Košice, Grešákova 10, 040 01 Košice, SK;

(740) Gruber Dalibor, Ing., Košice, SK;

(210) 2627-2002

(220) 12.09.2002

8 (511) 9, 16, 35, 38, 39, 41, 42

(511) 9 - Magnetické nosiče údajov, nosiče zvukových záznamov, nosiče zvukovo-obrazových záznamov, audiovizuálne záznamové disky, programové vybavenie počítačov, softvér a programy na počítačové hry.

16 - Firemné listiny, papierové propagačné materiály, prospekty.

35 - Sprostredkovanie obchodu s magnetickými nosičmi údajov, s nosičmi zvukových záznamov, s nosičmi zvukovo-obrazových záznamov, s audiovizuálnymi záznamovými diskmi, s programovým vybavením počítačov, so softvérom, s počítačovými hrami; reklama, reklamné agentúry, rozširovanie reklamných materiálov zákazníkom, vydávanie a aktualizovanie reklamných materiálov, rozširovanie reklamných materiálov, prenájom reklamných plôch, zásielkové reklamné služby, uverejňovanie reklamných textov, spracovanie textov, komerčné informačné kancelárie, sekretárske služby.

38 - Televízne vysielanie, satelitné vysielanie, informačné kancelárie, tlačové kancelárie, spravodajské služby, odborné poradenstvo v oblasti telekomunikácií a televízneho vysielania.

39 - Balenie tovarov, uskladňovanie tovarov, sprostredkovanie prepravy.

41 - Meranie času na športových podujatiach, požičiavanie športového výstroja s výnimkou dopravných prostriedkov, prevádzkovanie športových zariadení, služby športovísk, informácie o možnostiach zábavy, zábavné parky, rozhlasová zábava, zábava, pobavenie, poradenstvo pri voľbe povolania (poradenstvo v oblasti vzdelávania), akadémie (vzdelávanie), vzdelávanie, tvorba a výroba televíznych programov, výroba audiovizuálnych programov, tvorba videofilmov, televízna zábava, organizovanie kultúrnych, športových, vzdelávacích a zábavných podujatí,

prenájom a požičiavanie nahrávacích a premietačích zariadení, osvetľovacích zariadení, dekorácií, filmov, videopások, filmová tvorba, činnosť filmových štúdií, zhromažďovanie a poskytovanie informácií v oblasti kultúry, športu, zábavy a vzdelávania, poskytovanie klubových služieb (výchovno-zábavných), organizovanie a vedenie koncertov, plesov, súťaží krásy, športových súťaží, vedomostných súťaží, zábavných súťaží, výstav na vzdelávacie a kultúrne účely, konferencií, školení, živých vystúpení, večierkov, služby nahrávacích štúdií, vydavateľská a nakladateľská činnosť, elektronická edičná činnosť (DTP služby), vydávanie textov s výnimkou reklamných alebo náborových, fotografická reportáž, reportérske služby, odborné poradenstvo v oblasti výchovy, vzdelávania, kultúry a zábavy. 42 - Zhromažďovanie a poskytovanie informácií o móde, meteorologické informácie a predpovede počasia, odborné poradenstvo v oblasti výpočtovej techniky a informačných technológií.

(540)



(731) CET 21, spol. s r. o., Kříženeckého náměstí čp. 322, 152 52 Praha 5, CZ;

(740) Mešková Viera, Ing., Bratislava, SK;

(210) 2637-2002

(220) 13.09.2002

8 (511) 3, 9, 16, 17, 18, 19, 20, 21, 24, 25, 29, 30, 32, 35, 41

(511) 3 - Avivážne prípravky, kozmetické ceruzky, čistiace mlieka na toaletné účely, depilačné prípravky, kolínske vody, kozmetické prípravky, kozmetické krémy, kvetinové parfúmy, laky na nechty, lesky na pery, leštiace prípravky, líčidlá, práškový mejkap, obočenky, odlakovače, opaľovacie prípravky, pomády na kozmetické účely, prípravky na čistenie zubov, prípravky proti poteniu, púder, umelé riasy, rúže, šampóny, ústne vody (nie na lekárske účely), vlasové vody, pleťové vody na kozmetické účely, voňavky, toaletné vody, farby na vlasy, vata na kozmetické účely, holiace prípravky, kozmetické prípravky do kúpeľa.

9 - Prehrávač kompaktných diskov, slnečné okuliare, videohry, videokazety, gramofónové platne, disky na zvukové nahrávky, štíty proti oslneniu, magnetické pásky, nosiče zvukových nahrávok, kreslené filmy, hudobné automaty uvádzané do činnosti vhođením mince, hracie skrinky uvádzané do činnosti vhođením mince, vysielacie elektronických signálov, pásky na zvukové nahrávanie, pásky so zvukovými nahrávkami, puzdrá na okuliare, hologramy, reklamné svetelné tabule, neónové reklamy, zariadenia na prenášanie zvuku, zvukové nahrávacie zariadenia, zvu-

kové prehrávacie zariadenia, televízne zariadenia, exponované filmy, magnetické disky, hracie zariadenia fungujúce po pripojení na televízne prijímače, exponované kinofilmy, zábavné zariadenia prispôbené na fungovanie len spolu s televíznymi prijímačmi, kompaktné disky, optické kompaktné disky, magnetické médiá, magnetické nosiče údajov, optické nosiče údajov, optické disky.

16 - Maľovanky, kalamár, písacie potreby, puzdrá na šekové knižky, reklamné tabule z papiera, kartónu alebo lepenky, ceruzky, noviny, periodiká, podložky pod pivové poháre, držáky na písacie potreby, brožúry, zošity, poznámkové zošity, obaly na doklady, papierové obaly na spisy, zariadenia (kancelárske obaly), knihy, obaly (papierový tovar), verzatilky, divadelné dekorácie z kartónu a lepenky, obálky, baliaci papier, peračníky, puzdrá na perá, štítky (papierové nálepky), vyučovacie pomôcky vo forme hier s výnimkou prístrojov a zariadení, zoznamy, kancelárske potreby s výnimkou nábytku, pohľadnice, tlačoviny, publikácie, príručky, plagáty, listový papier, stolové prestieranie z papiera, brožované knihy, papierové obrusy, záložky do kníh, plniace perá, prospekty, perá (kancelárske potreby), materiál na viazanie kníh, vrecká z papiera alebo z plastických materiálov, školské potreby s výnimkou nábytku, blahoprajné pohľadnice, papierové podložky na stôl (anglické prestieranie), nálepky na kancelárske použitie alebo pre domácnosť, ročenky, stojany na perá a ceruzky, papierové podložky pod poháre, oznámenia (papierový tovar), papierové vlajky, papierové zástavy, nože na papier, otváratele na listy, strúhadlá na ceruzky (orezávadlá), obrúsky (papierové prestieranie), puzdrá na písacie potreby, pútače z papiera alebo lepenky, papierové obrúsky, utierky, etikety s výnimkou textilných, nálepky, lepiace štítky.

17 - Gumové baliace tašky, gumové baliace vrecká, nálepky s výnimkou nálepiek na kancelárske účely a použitie v domácnosti, samolepky s výnimkou samolepiek na kancelárske účely a pre domácnosť.

18 - Školské tašky (aktovky), puzdrá na navštívenky, dáždničky, obaly na dáždničky, batohy, plecníky, slnečníky, peňaženky, nákupné tašky, vaky pre turistov, plážové tašky, kožené baliace tašky, kožené vrecká na balenie vecí, aktovky, kufričky, puzdrá a obaly z vulkanfíbra, kľúčienky (kožená galantéria), sieťky na nákupy.

19 - Reklamné stĺpy s výnimkou kovových, figuríny z kameňa, betónu alebo mramoru.

20 - Dekoratívne predmety vydávajúce zvuk, reklamné nafukovacie predmety, dekoratívne nástenné ozdoby s výnimkou textilných, dekoratívne závesy na steny s výnimkou textilných, slamky na pitie, pútače z dreva alebo plastických hmôt, pletené predmety zo slamy, drevené alebo plastové nádoby, drevené alebo plastové schránky, figuríny z dreva, vosku, sadry alebo plastu.

21 - Poháriky papierové alebo z plastických hmôt, puzdrá, vrecká, sklenené poháre, škatuľka na pečivo (keksy), nádoby na pitie, puzdrá na mydlo, mydlovničky, misky, karafy, fľaše, porcelánové ozdoby, dekorácie, poháre, hrnce, hrnčeky, papierové tanieri, porcelán, tanieriky, táčne, podnosy s výnimkou tanierikov z drahých kovov, poháriky s výnimkou pohárikov z dra-

hých kovov, bonboniéry okrem bonboniér z drahých kovov, džbány, krčahy s výnimkou džbánov a krčahov z drahých kovov, figuríny z porcelánu, terakoty alebo skla.

24 - Samolepiaci textil nanášaný teplom; textilie; tkaniny; behúne na stôl; obrusy s výnimkou papierových; vlajky s výnimkou papierových; stolová a posteľná bielizeň; podložky pod poháre alebo tanieri (prestieranie); podložky na stôl s výnimkou papierových (anglické prestieranie), textilné obrúsky; obrúsky (textilné prestieranie).

25 - Maškarné kostýmy; šatky, závoje; športové oblečenie; tričká; pracovné plášte; čiapky; prílehlavé čiapky; šilty na čiapky; šilty na pokrývky hlavy; čiapkové štítky; náprsenky; oblečenie; odevy; kombinézy (oblečenie); šatky, šály; tielka; vesty; športové bundy; bundy, saká, oblečenie z papiera; čelenky; pančuchy, pančuškové nohavice.

29 - Jogurt, kakaové maslo, hrozienka, džemy, kaviár, maslo, mlieko, mliečne výrobky, mrazené ovocie, nakladaná zelenina, konzervované ovocie, polievky, smotany, syry, sušené ovocie, sušená zelenina, zemiakové lupienky, jedlá želatína; mliečne nápoje patriace do triedy 29; nápoje z mliečnych produktov patriace do triedy 29.

30 - Cukrovinky, čaj, čokoláda, čokoládové nápoje, kakao, kakaové nápoje, káva, kávové nápoje, kávové príchuťi, kečup, korenie, ľad na osvieženie, majonéza, med, sušienky, sucháre, keksy, biskvity, zmrzlina.

32 - Nealkoholické nápoje, nealkoholické aperitívy; minerálne vody; sódová voda; ovocné šťavy; zeleninové šťavy; pivo.

35 - Obchodný manažment v oblasti umenia; organizovanie výstav na reklamné účely; zásielkové reklamné služby; pomoc pri riadení obchodnej činnosti; poskytovanie obchodných alebo podnikateľských informácií, vylepovanie plagátov; rozširovanie reklamných oznamov; sprostredkovateľne práce; štatistické informácie; predvádzanie tovaru; rozširovanie reklamných materiálov zákazníkom, zasielanie reklamných materiálov zákazníkom; vydávanie a aktualizovanie reklamných materiálov; distribúcia vzoriek; obchodný alebo podnikateľský prieskum; prenájom reklamných materiálov; poradenstvo v obchodnej činnosti; uverejňovanie reklamných textov; vydávanie reklamných alebo náborových textov; reklama; rozhlasová reklama; obchodný alebo podnikateľský prieskum; vzťahy s verejnosťou, prieskum vzťahov medzi podnikmi, inštitúciami a spoločenským prostredím; televízna reklama; reklamné agentúry; poradenské služby v oblasti obchodného alebo podnikateľského riadenia; predvádzanie (služby modeliek) na reklamné účely a podporu predaja; prieskum trhu; hospodárske a ekonomické predpovede; organizovanie komerčných alebo reklamných výstav; obchodné alebo podnikateľské informácie; prieskum verejnej mienky; prenájom reklamných priestorov; prenájom reklamných plôch; podpora predaja (pre tretie osoby); spracovanie textov.

41 - Organizovanie vedomostných alebo zábavných súťaží; organizovanie plesov; organizovanie súťaží krásy; rezervácia vstupeniek; zábavné parky; obveselenie; zábava, pobavenie; požíčanie filmových premietacích a príslušenstva; filmové štúdiá; prenájom dekorácií; zverejňovanie textov okrem reklamných; vydávanie textov

s výnimkou reklamných alebo náborových; vyučovanie, vzdelávanie; prenájom audionahrávok; požičiavanie filmov; filmová tvorba; služby agentúr sprostredkovávajúcich divadelných, koncertných a variétnych umelcov; vydávanie kníh, časopisov, novín a iných periodických publikácií; výroba televíznych programov; divadelné predstavenia; výroba divadelných alebo iných predstavení; televízna zábava; prenájom divadelných dekorácií; umelecké módné agentúry; výchovno-zábavné klubové služby; organizovanie a vedenie kolokvií; organizovanie a vedenie konferencií; organizovanie a vedenie kongresov; informácie o výchove a vzdelávaní; informácie o možnostiach rozptýlenia; informácie o možnostiach zábavy; organizovanie kultúrnych alebo vzdelávacích výstav; služby klubov zdravia; služby a zábava poskytované v prázdninových táboroch; organizovanie lotérií, organizovanie živých vystúpení; živé predstavenie; organizovanie športových súťaží; plánovanie a organizovanie večierkov; služby nahrávacích štúdií; prenájom videopások; organizovanie a vedenie seminárov; organizovanie a vedenie sympózií; výroba videofilmov; strihanie videopások.

(540) s • box

(731) Slovenská televízna spoločnosť, s. r. o., Blatné 18, 900 82 Blatné, SK;

(740) Fajnorová Mária, Ing., Bratislava, SK;

(210) 2638-2002

(220) 13.09.2002

8 (511) 3, 9, 16, 17, 18, 19, 20, 21, 24, 25, 29, 30, 32, 35, 41

(511) 3 - Avivážne prípravky, kozmetické ceruzky, čistiace mlieka na toaletné účely, depilačné prípravky, kolínske vody, kozmetické prípravky, kozmetické krémy, kvetinové parfumsy, laky na nechty, lesky na pery, leštiace prípravky, líčidlá, práškový mejkap, obočenky, odlakovače, opaľovacie prípravky, pomády na kozmetické účely, prípravky na čistenie zubov, prípravky proti poteniu, pudry, umelé riasy, rúže, šampóny, ústne vody (nie na lekárske účely), vlasové vody, pleťové vody na kozmetické účely, voňavky, toaletné vody, farby na vlasy, vata na kozmetické účely, holiace prípravky, kozmetické prípravky do kúpeľa.

9 - Prehrávač kompaktných diskov, slnečné okuliare, videohry, videokazety, gramofónové platne, disky na zvukové nahrávky, štíty proti oslneniu, magnetické pásky, nosiče zvukových nahrávok, kreslené filmy, hudobné automaty uvádzané do činnosti vhođením mince, hracie skrinky uvádzané do činnosti vhođením mince, vysielacie elektronických signálov, pásky na zvukové nahrávanie, pásky so zvukovými nahrávkami, puzdrá na okuliare, hologramy, reklamné svetelné tabule, neónové reklamy, zariadenia na prenášanie zvuku, zvukové nahrávacie zariadenia, zvukové prehrávacie zariadenia, televízne zariadenia, exponované filmy, magnetické disky, hracie zariadenia fungujúce po pripojení na televízne prijímače, exponované kinofilmy, zábavné zariadenia prispôbené na fungovanie len spolu s televíznyimi prijímačmi, kompaktné disky, optické kompaktné disky, magnetické médiá, magnetické

nosiče údajov, optické nosiče údajov, optické disky.

16 - Maľovanky, kalamár, písacie potreby, puzdrá na šekové knižky, reklamné tabule z papiera, kartónu alebo lepenky, ceruzky, noviny, periodiká, podložky pod pivovalé poháre, držiačky na písacie potreby, brožúry, zošity, poznámkové zošity, obaly na doklady, papierové obaly na spisy, zaraďovače (kancelárske obaly), knihy, obaly (papiernický tovar), verzatilky, divadelné dekorácie z kartónu a lepenky, obálky, baliaci papier, peračníky, puzdrá na perá, štítky (papierové nálepky), vyučovacie pomôcky vo forme hier s výnimkou prístrojov a zariadení, zoznamy, kancelárske potreby s výnimkou nábytku, pohľadnice, tlačoviny, publikácie, príručky, plagáty, listový papier, stolové prestieranie z papiera, brožované knihy, papierové obrusy, záložky do kníh, plniace perá, prospekty, perá (kancelárske potreby), materiál na viazanie kníh, vrecká z papiera alebo z plastických materiálov, školské potreby s výnimkou nábytku, blahoprajné pohľadnice, papierové podložky na stôl (anglické prestieranie), nálepky na kancelárske použitie alebo pre domácnosť, ročenky, stojany na perá a ceruzky, papierové podložky pod poháre, oznámenia (papiernický tovar), papierové vlajky, papierové zástavy, nože na papier, otvárače na listy, strúhadlá na ceruzky (orezávadlá), obrúsky (papierové prestieranie), puzdrá na písacie potreby, pútače z papiera alebo lepenky, papierové obrúsky, utierky, etikety s výnimkou textilných, nálepky, lepiace štítky.

17 - Gumové baliace tašky, gumové baliace vrecká, nálepky s výnimkou nálepiek na kancelárske účely a použitie v domácnosti, samolepky s výnimkou samolepiek na kancelárske účely a pre domácnosť.

18 - Školské tašky (aktovky), puzdrá na navštívenky, dáždnyky, obaly na dáždnyky, batohy, plecniaky, slnečníky, peňaženky, nákupné tašky, vaky pre turistov, plážové tašky, kožené baliace tašky, kožené vrecká na balenie vecí, aktovky, kufričky, puzdrá a obaly z vulkanfíbra, kľúčenky (kožená galantéria), sieťky na nákupy.

19 - Reklamné stĺpy s výnimkou kovových, figuríny z kameňa, betónu alebo mramoru.

20 - Dekoratívne predmety vydávajúce zvuk, reklamné nafukovacie predmety, dekoratívne nástenné ozdoby s výnimkou textilných, dekoratívne závesy na steny s výnimkou textilných, slamky na pitie, pútače z dreva alebo plastických hmôt, pletené predmety zo slamy, drevené alebo plastové nádoby, drevené alebo plastové schránky, figuríny z dreva, vosku, sadry alebo plastu.

21 - Poháriky papierové alebo z plastických hmôt, puzdrá, vrecká, sklenené poháre, škatuľka na pečivo (keksy), nádoby na pitie, puzdrá na mydlo, mydlovničky, misky, karafy, fľaše, porcelánové ozdoby, dekorácie, poháre, hrnce, hrnceky, papierové taniere, porcelán, tanieriky, táčne, podnosy s výnimkou tanierikov z drahých kovov, poháriky s výnimkou pohárikov z drahých kovov, bonboniéry okrem bonboniér z drahých kovov, džbány, krčahy s výnimkou džbánov a krčahov z drahých kovov, figuríny z porcelánu, terakoty alebo skla.

24 - Samolepiaci textil nanášaný teplom; textilie; tkaniny; behúne na stôl; obrusy s výnimkou papierových; vlajky s výnimkou papierových; sto-

lová a posteľná bielizeň; podložky pod poháre alebo taniere (prestieranie); podložky na stôl s výnimkou papierových (anglické prestieranie), textilné obrúsky; obrúsky (textilné prestieranie).

25 - Maškarné kostýmy; šatky, závoje; športové oblečenie; trička; pracovné plášte; čiapky; priliehavé čiapky; šilty na čiapky; šilty na pokrývky hlavy; čiapkové štitky; náprsenky; oblečenie; odevy; kombinézy (oblečenie); šatky, šály; tielka; vesty; športové bundy; bundy, saká, oblečenie z papiera; čelenky; pančuchy, pančuškové nohavice.

29 - Jogurt, kakaové maslo, hrozienka, džemy, kaviár, maslo, mlieko, mliečne výrobky, mrazené ovocie, nakladaná zelenina, konzervované ovocie, polievky, smotany, syry, sušené ovocie, sušená zelenina, zemiakové lupienky, jedlá želatína; mliečne nápoje patriace do triedy 29; nápoje z mliečnych produktov patriace do triedy 29.

30 - Cukrovinky, čaj, čokoláda, čokoládové nápoje, kakao, kakaové nápoje, káva, kávové nápoje, kávové príchuťi, kečup, korenie, ľad na osvieženie, majonéza, med, sušienky, sucháre, keksy, biskvity, zmrzlina.

32 - Nealkoholické nápoje, nealkoholické aperitívy; minerálne vody; sódová vody; ovocné šťavy; zeleninové šťavy; pivo.

35 - Obchodný manažment v oblasti umenia; organizovanie výstav na reklamné účely; zásielkové reklamné služby; pomoc pri riadení obchodnej činnosti; poskytovanie obchodných alebo podnikateľských informácií, vylepovanie plagátov; rozširovanie reklamných oznamov; sprostredkovateľne práce; štatistické informácie; predvádzanie tovaru; rozširovanie reklamných materiálov zákazníkom, zasielanie reklamných materiálov zákazníkom; vydávanie a aktualizovanie reklamných materiálov; distribúcia vzoriek; obchodný alebo podnikateľský prieskum; prenájom reklamných materiálov; poradenstvo v obchodnej činnosti; uverejňovanie reklamných textov; vydávanie reklamných alebo náborových textov; reklama; rozhlasová reklama; obchodný alebo podnikateľský prieskum; vzťahy s verejnosťou, prieskum vzťahov medzi podnikmi, inštitúciami a spoločenským prostredím; televízna reklama; reklamné agentúry; poradenské služby v oblasti obchodného alebo podnikateľského riadenia; predvádzanie (služby modeliek) na reklamné účely a podporu predaja; prieskum trhu; hospodárske a ekonomické predpovede; organizovanie komerčných alebo reklamných výstav; obchodné alebo podnikateľské informácie; prieskum verejnej mienky; prenájom reklamných priestorov; prenájom reklamných plôch; podpora predaja (pre tretie osoby); spracovanie textov.

41 - Organizovanie vedomostných alebo zábavných súťaží; organizovanie plesov; organizovanie súťaží krásy; rezervácia vstupeniek; zábavné parky; obveselenie; zábava, pobavenie; požičiavanie filmových premietaciek a príslušenstva; filmové štúdiá; prenájom dekorácií; zverejňovanie textov okrem reklamných; vydávanie textov s výnimkou reklamných alebo náborových; vyučovanie, vzdelávanie; prenájom audionahrávok; požičiavanie filmov; filmová tvorba; služby agentúr sprostredkovávajúcich divadelných, koncertných a variétnych umelcov; vydávanie kníh, časopisov, novín a iných periodických publikácií; výroba televíznych programov; divadelné

predstavenia; výroba divadelných alebo iných predstavení; televízna zábava; prenájom divadelných dekorácií; umelecké módné agentúry; výchovno-zábavné klubové služby; organizovanie a vedenie kolokvií; organizovanie a vedenie konferencií; organizovanie a vedenie kongresov; informácie o výchove a vzdelávaní; informácie o možnostiach rozptýlenia; informácie o možnostiach zábavy; organizovanie kultúrnych alebo vzdelávacích výstav; služby klubov zdravia; služby a zábava poskytované v prázdninových táboroch; organizovanie lotérií, organizovanie živých vystúpení; živé predstavenie; organizovanie športových súťaží; plánovanie a organizovanie večierkov; služby nahrávacích štúdií; prenájom videopások; organizovanie a vedenie seminárov; organizovanie a vedenie sympózií; výroba videofilmov; strihanie videopások.

(540)



(731) Slovenská televízna spoločnosť, s. r. o., Blatné 18, 900 82 Blatné, SK;

(740) Fajnorová Mária, Ing., Bratislava, SK;

(210) 2700-2002

(220) 23.09.2002

8 (511) 9, 12, 37, 38, 41, 42, 45

(511) 9 - Počítačové programy, poplašné prístroje a zariadenia, elektrické a elektronické zabezpečovacie zariadenia, zariadenia a alarmy, videoaudio-systémy, elektricky a elektronicky riadené prístroje, zariadenia a vybavenie na dozor, dohľad a pre bezpečnostné systémy, elektronické zariadenia na čítanie kariet, magneticky kódované karty, CD-ROM disky, diskety, kazety, disky a iné čitateľné médiá na uchovanie, spracovanie a prenos dát, textov, zvuku a obrazu, zariadenia na uchovanie dát a informácií.

12 - Poplašné prístroje, zariadenia, systémy a alarmy proti krádeži automobilov.

37 - Montáž, inštalácia, servis a revízia poplašných zariadení, zabezpečovacích zariadení a systémov, zriaďovanie (montáž, inštalácia) poplačnej signalizácie.

38 - Telekomunikačné aktivity a činnosť dátovej komunikácie, prenos a uchovanie signálov medzi systémami dátovej komunikácie a telekomunikačnými systémami, prenos a uchovanie kódovaných a bezpečnostných signálov, prenos zvuku a obrazov pomocou satelitov.

41 - Organizovanie a vedenie seminárov, kurzov a školení v oblasti zabezpečovania ochrany majetku a osôb.

42 - Tvorba počítačových programov, projektovanie poplašných zariadení a zabezpečovacej signalizácie, vypracovávanie programov na hromadné spracovanie dát.

45 - Osobná ochrana osôb, stavebných objektov, cenných objektov, bezpečnostné služby, ochrana prepravy majetku a osôb, poriadková činnosť, poradenská činnosť v oblasti ochrany a stráženia

majetku, prenájom bezpečnostných a protipožiarnych zariadení.

(540)



(591) červená, čierna

(731) SECURITON Holding, spol. s r. o., Nevädzova 8, 821 01 Bratislava, SK;

(740) Guniš Jaroslav, Mgr., Bratislava, SK;

(210) 2725-2002

(220) 27.09.2002

8 (511) 16, 35, 39

(511) 16 - Papier, lepenka, tlačené materiály, publikácie, hracie karty, inštruktážne a výučbové materiály, papiernický tovar a fotografie.

35 - Poskytovanie bonusových programov pre zákazníkov často využívajúcich leteckú dopravu; poskytovanie bonusových programov pre časté lety, poskytovanie pravidelných a častých leteckých bonusových programov; zabezpečovanie bonusových prémie pre zákazníkov často využívajúcich leteckú dopravu; propagácia cestovných služieb prostredníctvom motivačných programov; poskytovanie bonusových programov pre častých cestujúcich.

39 - Prepravné služby; rezervácia a objednávanie dopravy, poskytovanie informácií o doprave, organizovanie ciest a výletov; letecká preprava pasažierov, pošty a nákladu; organizovanie zájazdov; úschova a skladovanie pošty a nákladu; služby pozemnej prepravy; poskytovanie prepravných služieb a cestovných rezervačných služieb prostredníctvom počítačovej siete.

(540)



(731) GUARDANT, INC., 1201 Peachtree Street, N. E., Atlanta, Georgia, US;

(740) Bezák Marián, Ing., Bratislava, SK;

(210) 2807-2002

(220) 03.10.2002

(310) 78/140,030

(320) 28.06.2002

(330) US

8 (511) 1, 5, 42

(511) 1 - Činidlá na vedecké a laboratórne účely.

5 - Liečivá, činidlá na lekárske účely.

42 - Výskum a vývoj biofarmaceutických výrobkov.

(540) GRYPHON THERAPEUTICS

(731) Gryphon Therapeutics, Inc. a California Corporation, 600 Gateway Boulevard, South San Francisco, California 94080, US;

(740) Žovicová Viera, Mgr., Bratislava, SK;

(210) 2884-2002

(220) 10.10.2002

8 (511) 35, 36, 37, 39

(511) 35 - Konzultačná, poradenská a sprostredkovateľská činnosť v obchode s tovarom.

36 - Faktoring a forfajting.

37 - Servis zdravotníckej techniky.

39 - Zásobovanie liečivami, zdravotníckymi pomôckami a zdravotníckymi potrebami.

(540)



(591) tmavomodrá, sivá

(731) Janovič Karol, Ing., Vinohradnícka 26, 949 01 Nitra, SK;

(210) 2918-2002

(220) 14.10.2002

8 (511) 16, 35, 36, 39, 40, 41

(511) 16 - Tlačoviny.

35 - Reprografia dokumentov, reklama, organizovanie komerčných alebo reklamných výstav, poradenstvo v obchodnej činnosti.

36 - Sprostredkovanie nehnuteľností, prenájom nehnuteľností, realitné kancelárie.

39 - Prenájom miesta na parkovanie, prenájom garáží.

40 - Tlač, tlačenie.

41 - Vydávanie kníh, vzdelávanie, organizovanie a vedenie seminárov, organizovanie kultúrnych a vzdelávacích výstav.

(540)



(591) modrá

(731) Spoločnosť 7 PLUS, s. r. o., Panónska cesta 9, 852 32 Bratislava, SK;

(210) 2942-2002

(220) 15.10.2002

8 (511) 19, 20, 35

(511) 19 - Dvere s výnimkou kovových, zárubne s výnimkou kovových, dverové prahy s výnimkou kovových.

20 - Dvierka na nábytok, skrinky patriace do tejto triedy, kancelársky nábytok.

35 - Sprostredkovanie obchodu s tovarom.

(540)



Eben

(591) zelená, čierna
(731) EBEN, spol. s r. o., Boldocká 190, 903 01 Senec, SK;

(210) 2943-2002

(220) 15.10.2002

8 (511) 3, 5, 21

(511) 3 - Bieliace prípravky a iné prípravky na pranie a čistenie bielizne, prípravky na ošetrovanie tkanín, zmäkčovadlá na bielizeň, pracie prípravky; prípravky na čistenie, leštenie, odmasťovanie a brúsenie; voňované zmesi, kadidlo; vonné drevo; aromatické látky; esenciálne oleje; kadidlá, ktoré sú emitované do vzduchu alebo ovzdušia vo forme dymu, pary alebo plynu na parfumérske účely.

5 - Prípravky na osviežovanie vzduchu; prípravky na čistenie vzduchu; prípravky na osviežovanie vzduchu miestností; prípravky na parfumovanie vzduchu; dezodoranty s výnimkou dezodorantov pre osobnú potrebu; prípravky na neutralizovanie pachov; dezinfekčné prípravky; insekticídy; prípravky proti parazitom; prípravky na ničenie škodcov; fungicídy; prípravky na osvieženie alebo čistenie vzduchu do ovzdušia.

21 - Domáce a kuchynské potreby a nádoby (okrem nádob z drahých kovov alebo potiahnutých drahými kovmi); kahance na olej, kahance na parfumy, kahance na voňavé oleje, kahance na esenciálne oleje; zariadenia ohrievané olejmi pre parfumy na uvoľnenie vône do ovzdušia; dávkovače a dávkovacie prístroje s výnimkou dávkovačov na lekárske účely; prístroje na odstraňovanie zápachu; kontajnery v tvare guľôčky s obsahom vonných látok na parfumovanie ovzdušia alebo na dávkovanie parfumov; výrobky zo skla, porcelánu a kameniny, ktoré nie sú zahrnuté v iných triedach.

(540) **CRYSTAL LIGHT**

(731) Reckitt Benckiser (Switzerland) AG, Im Holderli 19, CH-8405 Winterthur, CH;

(740) Žovicová Viera, Mgr., Bratislava, SK;

(210) 2947-2002

(220) 15.10.2002

8 (511) 25, 28

(511) 25 - Bundy, cyklistické oblečenie, čelenky, body, bielizeň, čiapky, gamaše, gymnastické odevy, čiapky, kapucne, kombinézy, konfekcie, košele, krátke nohavice, náprsenky, nepremokavý odev, nohavice, oblečenie, odevy, palčiaky, spodky, plášte, plavky, podprsenky, podšívky, ponožky, prac. plášte, šilty, trička, tielka, vesty, vrecká na odevy, vrchné ošatenie, zástery.

28 - Cyklistické rukavice, lyžiarske rukavice, bežecké rukavice, rukavice fitness.

(540)

NyNa

(731) NyNa, Ing. Miloslav Novotný, Šimonovská 994/18, 972 71 Nováky, SK;

(210) 2950-2002

(220) 16.10.2002

8 (511) 1

(511) 1 - Chemikálie pre priemysel, vedu, lepidlá na priemyselné účely a chemické separátory.

(540) **ADIL**

(731) SLOCHEM, s. r. o., Šrobárova 6, 917 01 Trnava, SK;

(210) 3002-2002

(220) 18.07.2002

8 (511) 9, 16, 38

(511) 9 - Elektrické, elektronické, magnetické, optické, zaznamenávajúce a reprodukčné prístroje patriace do tejto triedy, ako aj časti a príslušenstvo vrátane magnetických nosičov záznamu v podobe pásky, kariet a diskov na záznam zvuku, obrazu a dát, nosiče optického záznamu v podobe kariet a diskov na záznam zvuku, obrazu a dát, karty a disky s predchádzajúcim záznamom zvuku, obrazu a dát, osobné počítače, mikroprocesory, vreckové numerické kalkulačky, pohyblivé spoločničky, osobné organizátory, disketové pohony, disketové jednotky, radiče diskových jednotiek, videografické radiče, pohony spätného vracania pásky, kazety s magnetickým pásom, dosky s tlačnými obvody, dosky so sériovým rozhraním, dosky s kombináciou sériového a paralelného rozhrania, modemy, počítačové klávesnice, číslíkové klávesnice pre počítače, pamäťové kazety s vonkajším pohonom diskom a napájaním, konverzné súpravy farebného zobrazenia pre prenosné počítače s kvapalnými kryštálmi, pamäťové moduly s priamym výberom, numerické koprocesory, elektrické spojovacie káble, permanentné pamäte, moduly s permanentnou videopamäťou, rýchla vyrovnávacía pamäť, panely s rozšírenou pamäťou, aktualizované kazety s panelovými procesormi pre osobné počítače, prenosné puzdrá na počítače, programové magnetické diskety, návody a príručky pre používateľa predávané súčasne s počítačom na CD, pamäťové pohony diskov s permanentnou pamäťou, znovudobývateľné batérie, napäťové meniče pre automobily, nabíjačky akumulátorov, meniče striedavého napätia pre počítače, elektrické spojovacie káble pre počítače a periférne zariadenia, počítačové ukazovacie prístroje, myš, pero a guľôčkové ovládače, stolné počítačové rozširiteľné bázy, adaptory periférneho zariadenia, aktualizované kazety s možnosťou pripojenia audiopriestrojov k osobným počítačom, karty PCMCIA medzinárodné spoločnosti pre karty osobných počítačov, pamäťové systémy s inteligentnými pohonnými matricami osobných počítačov a obslužných kanálov, počítače s písacími bázami, počítačové tlačiarne a radiče, pohon programového vybavenia, karty pre rozhranie, viacúčelové napájače, záručné a registračné diskety, pohon diskových pamäťových systémov pre osobné počítače, radiče rozhrania počítačových sietí, neprerušiteľné napájače, ochrany napájacích káblov a počítačové programy pre inicializovanie a zostavovanie počítača, operačné systémy, počítačové periférne pohony, výberové informačné databázy, zrkadlenie pohonu, referenčné obslužné programy pre technickú informáciu a monitorovanie a riadenie jedného

alebo väčšieho počtu kanálov v miestnej oblasti siete osobných počítačov.

16 - Časopisy, katalógy, brožúry, manuály a ďalšie tlačoviny.

38 - Multimediálne komunikácie pomocou internetovej televízie, WWW aplikácií, WEB - DVD, multimediálnych serverov, multimediálnych archívov.

(540)



(731) Bell Technology, spol. s r. o., Před Skalkami II, 1845/5, 106 00 Praha 10 - Záběhlce, CZ;

(740) Kastler Anton, Bratislava, SK;

(210) 3003-2002

(220) 18.07.2002

8 (511) 9, 16, 38

(511) 9 - Elektrické, elektronické, magnetické, optické, zaznamenávajúce a reprodukčné prístroje patriace do tejto triedy, ako aj časti a príslušenstvo vrátane magnetických nosičov záznamu v podobe pásky, kariet a diskov na záznam zvuku, obrazu a dát, nosiče optického záznamu v podobe kariet a diskov na záznam zvuku, obrazu a dát, karty a disky s predchádzajúcim záznamom zvuku, obrazu a dát, osobné počítače, mikropočítače, vreckové numerické kalkulačky, pohyblivé spoločníci, osobné organizátory, disketové pohony, diskové jednotky, radiče diskových jednotiek, videografické radiče, pohony spätného vracania pásky, kazety s magnetickým pásom, dosky s tlačnými obvody, dosky so sériovým rozhraním, dosky s kombináciou sériového a paralelného rozhrania, modemy, počítačové klávesnice, číslíkové klávesnice pre počítače, pamäťové kazety s vonkajším pohonom diskom a napájaním, konverzné súpravy farebného zobrazenia pre prenosné počítače s kvapalnými kryštálmi, pamäťové moduly s priamym výberom, numerické koprocesory, elektrické spojovacie káble, permanentné pamäte, moduly s permanentnou videopamäťou, rýchla vyrovnávací pamäť, panely s rozšírenou pamäťou, aktualizované kazety s panelovými procesormi pre osobné počítače, prenosné puzdrá na počítače, programové magnetické diskety, návody a príručky pre používateľa predávané súčasne s počítačom na CD, pamäťové pohony diskov s permanentnou pamäťou, znovudobývateľné batérie, napäťové meniče pre automobily, nabíjačky akumulátorov, meniče striedavého napätia pre počítače, elektrické spojovacie káble pre počítače a periférne zariadenia, počítačové ukazovacie prístroje, myš, pero a guľôčkové ovládače, stolné počítačové rozširiteľné bázy, adaptory periférneho zariadenia, aktualizované kazety s možnosťou pripojenia audiopristrojov k osobným počítačom, karty PCMCIA medzinárodnej spoločnosti pre karty osobných počítačov, pamäťové systémy s inteligentnými pohonnými matí-

cami osobných počítačov a obslužných kanálov, počítače s písacími bázami, počítačové tlačiarne a radiče, pohon programového vybavenia, karty pre rozhranie, viacúčelové napájače, záručné a registračné diskety, pohon diskových pamäťových systémov pre osobné počítače, radiče rozhrania počítačových sietí, neprerušiteľné napájače, ochrany napájacích káblov a počítačové programy pre inicializovanie a zostavovanie počítača, operačné systémy, počítačové periférne pohony, výberové informačné databázy, zrkadlenie pohonu, referenčné obslužné programy pre technickú informáciu a monitorovanie a riadenie jedného alebo väčšieho počtu kanálov v miestnej oblasti siete osobných počítačov.

16 - Časopisy, katalógy, brožúry, manuály a ďalšie tlačoviny.

38 - Multimediálne komunikácie pomocou internetovej televízie, WWW aplikácií, WEB - DVD, multimediálnych serverov, multimediálnych archívov.

(540)

TRAXDATA

(731) Bell Technology, spol. s r. o., Před Skalkami II, 1845/5, 106 00 Praha 10 - Záběhlce, CZ;

(740) Kastler Anton, Bratislava, SK;

(210) 3004-2002

(220) 18.07.2002

8 (511) 9, 16, 38

(511) 9 - Elektrické, elektronické, magnetické, optické, zaznamenávajúce a reprodukčné prístroje patriace do tejto triedy, ako aj časti a príslušenstvo vrátane magnetických nosičov záznamu v podobe pásky, kariet a diskov na záznam zvuku, obrazu a dát, nosiče optického záznamu v podobe kariet a diskov na záznam zvuku, obrazu a dát, karty a disky s predchádzajúcim záznamom zvuku, obrazu a dát, osobné počítače, mikropočítače, vreckové numerické kalkulačky, pohyblivé spoločníci, osobné organizátory, disketové pohony, diskové jednotky, radiče diskových jednotiek, videografické radiče, pohony spätného vracania pásky, kazety s magnetickým pásom, dosky s tlačnými obvody, dosky so sériovým rozhraním, dosky s kombináciou sériového a paralelného rozhrania, modemy, počítačové klávesnice, číslíkové klávesnice pre počítače, pamäťové kazety s vonkajším pohonom diskom a napájaním, konverzné súpravy farebného zobrazenia pre prenosné počítače s kvapalnými kryštálmi, pamäťové moduly s priamym výberom, numerické koprocesory, elektrické spojovacie káble, permanentné pamäte, moduly s permanentnou videopamäťou, rýchla vyrovnávací pamäť, panely s rozšírenou pamäťou, aktualizované kazety s panelovými procesormi pre osobné počítače, prenosné puzdrá na počítače, programové magnetické diskety, návody a príručky pre používateľa predávané súčasne s počítačom na CD, pamäťové pohony diskov s permanentnou pamäťou, znovudobývateľné batérie, napäťové meniče pre automobily, nabíjačky akumulátorov, meniče striedavého napätia pre počítače, elektrické spojovacie káble pre počítače a periférne zariadenia, počítačové ukazovacie prístroje, myš, pero a guľôčkové ovládače,

stolné počítačové rozširiteľné bázy, adaptory periférneho zariadenia, aktualizované kazety s možnosťou pripojenia audioprístrojov k osobným počítačom, karty PCMCIA medzinárodné spoločnosti pre karty osobných počítačov, pamäťové systémy s inteligentnými pohonnými matricami osobných počítačov a obslužných kanálov, počítače s písacími bázami, počítačové tlačiarne a radiče, pohon programového vybavenia, karty pre rozhranie, viacúčelové napájače, záručné a registračné diskety, pohon diskových pamäťových systémov pre osobné počítače, radiče rozhrania počítačových sietí, neprerušiteľné napájače, ochrany napájacích káblov a počítačové programy pre inicializovanie a zostavovanie počítača, operačné systémy, počítačové periférne pohony, výberové informačné databázy, zrkadlenie pohonu, referenčné obslužné programy pre technickú informáciu a monitorovanie a riadenie jedného alebo väčšieho počtu kanálov v miestnej oblasti siete osobných počítačov.

16 - Časopisy, katalógy, brožúry, manuály a ďalšie tlačoviny.

38 - Multimediálne komunikácie pomocou internetovej televízie, WWW aplikácií, WEB - DVD, multimediálnych serverov, multimediálnych archívov.

(540)



(731) Bell Technology, spol. s r. o., Před Skalkami II, 1845/5, 106 00 Praha 10 - Záběhllice, CZ;

(740) Kastler Anton, Bratislava, SK;

(210) 3041-2002

(220) 23.10.2002

8 (511) 33

(511) 33 - Alkoholické nápoje s výnimkou piva, víno.

(540) **BIELA ČAŠA**

(731) EBAC, spol. s r. o., Levická cesta 3, 949 01 Nitra, SK;

(210) 3042-2002

(220) 23.10.2002

8 (511) 33

(511) 33 - Alkoholické nápoje s výnimkou piva, víno.

(540) **ČERVENÁ ČAŠA**

(731) EBAC, spol. s r. o., Levická cesta 3, 949 01 Nitra, SK;

(210) 3043-2002

(220) 23.10.2002

8 (511) 33

(511) 33 - Alkoholické nápoje s výnimkou piva, víno.

(540) **ZLATÁ ČAŠA**

(731) EBAC, spol. s r. o., Levická cesta 3, 949 01 Nitra, SK;

(210) 3069-2002

(220) 25.10.2002

8 (511) 16, 35

(511) 16 - Papier, lepenka a výrobky z uvedených materiálov patriace do tejto triedy; tlačiarenské výrobky; potreby pre knižné väzby; fotografie; piernický tovar; učebné a vyučovacie pomôcky s výnimkou prístrojov; plastické obaly patriace do tejto triedy; hracie karty.

35 - Propagačná činnosť, reklama, pomoc pri riadení obchodnej činnosti, obchodná administratíva, kancelárske práce.

(540) **Boomerang**

(731) Boomerang Media, s. r. o., Konopná 46, 821 05 Bratislava, SK;

(740) Ondrejka Bernard, JUDr., Bratislava, SK;

(210) 3102-2002

(220) 29.10.2002

8 (511) 9, 30, 37, 43

(511) 9 - Predajné automaty na nápoje.

30 - Nápoje - káva, čaj, kakao, čokoláda.

37 - Servis a oprava.

43 - Prevádzka stánkov rýchleho občerstvenia, kantín a reštaurácií.

(540) **DELIKOMAT**

(731) DELIKOMAT SLOVENSKO, spol. s r. o., Cementárska 15, 900 31 Stupava, SK;

(210) 3103-2002

(220) 29.10.2002

8 (511) 9, 30, 37, 43

(511) 9 - Predajné automaty na nápoje.

30 - Nápoje - káva, čaj, kakao, čokoláda.

37 - Servis a oprava.

43 - Prevádzka stánkov rýchleho občerstvenia, kantín a reštaurácií.

(540) **CAFÉ + CO.**

(731) DELIKOMAT SLOVENSKO, spol. s r. o., Cementárska 15, 900 31 Stupava, SK;

(210) 3155-2002

(220) 04.11.2002

8 (511) 16, 20, 35, 39, 40

(511) 16 - Firemné listiny, papierové propagačné materiály, letáky, prospekty, tlačivá a kancelárske potreby patriace do tejto triedy, kancelárska technika patriaca do tejto triedy, náhradné diely a príslušenstvo kancelárskej techniky patriace do tejto triedy.

20 - Nábytok, kancelársky nábytok, taburetky, rozkladacie ležadlá, pohovky, kolísky, koše s výnimkou kovových, stoly, stoličky, lavice, pulty, stolárske výrobky, stolíky, zrkadlá, rámy na obrazy, regály, police, sedadlá, vešiaky, interiérové lamelové žalúzie, rakvy, vitríny, stolárske výrobky z dreva.

35 - Maloobchodné služby v oblasti hutníckych výrobkov, hutníckych materiálov, strojov, strojových zariadení, drevárskych výrobkov, nábytku, bytových doplnkov, stavebných materiálov, elektrospotrebičov, spotrebnej elektroniky, skla, porcelánu, keramiky, železiarskych výrobkov, remeselníckych potrieb, armatúr a výrobkov z plastov,

elektroinštaláčného materiálu, výpočtovej a kancelárskej techniky, zdravotníckych materiálov, kožiarskeho tovaru, papiera a papiernických výrobkov, kancelárskych potrieb, kníh, polygrafických výrobkov, odevov, textilu, potravín, kozmetických výrobkov, čistiacich prostriedkov, farieb, lakov, hračiek, alkoholických a nealkoholických nápojov, dopravných prostriedkov, autosúčasťok, autosplyňovačov, tabakových výrobkov, ovocia, zeleniny, poľnohospodárskych produktov, kvetov, ropy a ropných produktov, palív, olejov, pohonných hmôt, kovov a kovových výrobkov, kamenárskych výrobkov, obrábacích strojov, stavebných strojov, poľnohospodárskych strojov a náradia, činnosti reklamnej agentúry, rozširovanie vydávanie a aktualizovanie reklamných materiálov, prenájom reklamných plôch, zásielkové reklamné služby, uverejňovanie reklamných textov, prenájom kancelárskych strojov a zariadení, aranžovanie výkladov, inzertné činnosti, obchodné prieskumy, obchodný manažment v oblasti umenia.

39 - Balenie tovarov, skladovanie, uskladňovanie tovarov, prenajímanie dopravných prostriedkov, prenájom automobilov, sprostredkovanie prepravy, autobusová doprava, nákladná doprava, kamiónová doprava, osobná doprava, preprava cenností, doprava pancierovými vozidlami.

40 - Likvidácia odpadu, recyklácia odpadu, spaľovanie odpadu, spracovanie odpadu, triedenie odpadu a recyklovaného materiálu, úprava vody, čistenie vzduchu, rafinácia, vulkanizácia ako úprava materiálov, kováčstvo, vypaľovanie keramiky.

(540)



(731) V. O. D. S. , a. s., Podnikateľská 2, 040 17 Košice, SK;

(740) Gruber Dalibor, Ing., Košice, SK;

(210) 3157-2002

(220) 04.11.2002

(310) CTM 002879492

(320) 07.10.2002

(330) EM

8 (511) 6, 8, 9

(511) 6 - Valce na uskladnenie plynu, rozdeľovače plynov, kovové pojazdné rámy na uloženie a prepravu valcov na uskladnenie plynov, tesniace uzávery kovové.

8 - Zariadenie na zváranie v tejto triede.

9 - Zariadenie na zváranie v tejto triede, regulátory tlaku plynu.

(540) **FAST PARTS**

(731) Air Products and Chemicals, Inc., 7201 Hamilton Boulevard, Allentown, Pennsylvania 18195-1501, US;

(740) Guniš Jaroslav, Mgr., Bratislava, SK;

(210) 3167-2002

(220) 05.11.2002

8 (511) 5

(511) 5 - Farmaceutické prípravky a substancie, liečivá a vakcíny.

(540)

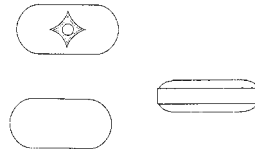

(731) PHARMACIA & UPJOHN COMPANY, 100 Route 206 North, Peapack, New Jersey, US;

(740) Bezák Marián, Ing., Bratislava, SK;

(210) 3168-2002

(220) 05.11.2002

8 (511) 6, 9, 19, 37, 39, 42

(511) 6 - Kovové značky s výnimkou svetelných a mechanických; kovové doplnkové zariadenia ciest a komunikácií, napríklad: odrazky do zvodidiel, zvislé dopravné značky a zariadenia, retardéry.

9 - Svetelné alebo mechanické doplnkové zariadenia ciest a komunikácií, napríklad: dopravné gombíky, dopravné kužele, retardéry, blikáče, semafofy, majáky.

19 - Cestné značky (pásky a platne zo syntetických materiálov); nekovové značky s výnimkou svetelných a mechanických; nekovové doplnkové zariadenia ciest a komunikácií, napríklad: reflexné fólie, bezpečnostné vodiace prahy, výstražné terče, smerové koly, dopravné kužele, vodorovné dopravné značenie.

37 - Dozor nad stavbami; stavebné informácie; stavebníctvo (stavebná činnosť); stavebný dozor; dopravné značenie ciest, parkovísk a priemyselných plôch; obkladačské a dláždičské práce.

39 - Dovoz, doprava; nákladná doprava (kamiónová); služby v doprave a preprave.

42 - Stavebné výkresy (vypracovanie).

(540)



(591) biela, čierna, červená, svetlosivá

(731) SATES, s. r. o., Mládežnícka 326, 017 01 Považská Bystrica, SK;

(740) Holakovský Štefan, Ing., Bratislava, SK;

(210) 3180-2002

(220) 06.11.2002

8 (511) 9, 35, 44

(511) 9 - Počítačový softvér a CD-ROMY, a inštrukčné manuály predávané ako zariadenie na použitie vo vedení databázy v lekárskech, farmaceutických a zdravotníckych priemyselných odvetviach.

35 - Prieskum trhu, obchodné poradenské služby týkajúce sa lekárskech, farmaceutických a zdravotníckych priemyselných odvetví.

44 - Poskytovanie informácií týkajúcich sa zdravotníckych, lekárskech a farmaceutických priemyselných odvetví.

(540) IMS SALES STRATEGY EVALUATOR

(731) IMS Software Services, Ltd., a Delaware corporation, Pennsylvania Building, 110 South French Street, Suite 402, Wilmington, Delaware 19801, US;

(740) Žovicová Viera, Mgr., Bratislava, SK;

(210) 3181-2002

(220) 06.11.2002

8 (511) 9, 35, 44

(511) 9 - Počítačový softvér a CD-ROMY, a inštrukčné manuály predávané ako zariadenie na použitie vo vedení databázy v lekárskech, farmaceutických a zdravotníckych priemyselných odvetviach.

35 - Prieskum trhu, obchodné poradenské služby týkajúce sa lekárskech, farmaceutických a zdravotníckych priemyselných odvetví.

44 - Poskytovanie informácií týkajúcich sa zdravotníckych, lekárskech a farmaceutických priemyselných odvetví.

(540) IMS PROMOTIONAL STRATEGY EVALUATOR

(731) IMS Software Services, Ltd., a Delaware corporation, Pennsylvania Building, 110 South French Street, Suite 402, Wilmington, Delaware 19801, US;

(740) Žovicová Viera, Mgr., Bratislava, SK;

(210) 3183-2002

(220) 06.11.2002

8 (511) 5, 30, 32

(511) 5 - Cukrovinky s liečivými prísadami; dietetické látky upravené pre lekárske účely; dietetické nápoje upravené pre lekárske účely; diétne potraviny upravené pre lekárske účely; eukalyptus pre farmaceutické účely; mentol; mentol pre farmaceutické účely; nápoje dietetické upravené pre lekárske účely; nápoje liečivé; pastilky pre farmaceutické účely; diétne potraviny prispôbené pre lekárske účely; sirupy pre farmaceutické účely; vitamínové prípravky; žuvacie gummy, žuvačky pre lekárske účely; doplnky potravy - minerálne; doplnky výživové pre lekárske účely.

30 - Cukríky, cukríky mentolové; cukrovinky; bonbóny; pastilky (cukrovinky); tabletky (cukrovinky); žuvačky nie na lekárske účely.

32 - Nealkoholické nápoje, prípravky na výrobu nápojov, nápoje z nealkoholických šŕiav, pastilky na výrobu šumivých nápojov, prášky na výrobu šumivých nápojov, tablety na prípravu šumivých nápojov.

(540)



(591) čierna, žltá, biela, modrá

(731) Ed. Haas SK, s. r. o., Staničná 20, 908 51 Holíč, SK;

(210) 3184-2002

(220) 06.11.2002

8 (511) 28, 30

(511) 28 - Cvičebné náradie, boby, disky (športové), hracie karty, hracie kocky, hracie lopty, hračky, hry, karnevalové masky, ozdoby na vianočné stromčeky, plyšové hračky, puzzle, stolové hry, spoločenské hry, zariadenia na telesné cvičenia.

30 - Cukrovinky, čaj, čokoláda, káva, kakao, chlieb, cukríky, droždie, prášok do pečiva, med, melasový sirup, nápoje čokoládové, nápoje kakaové, kavovinové náhradky, výrobky z múky, múčne potraviny, ocot, ryža, ságo, soľ, tapioka, sušienky, sucháre, keksy, biskvity, zmrzlina, horčica, jemné pečivo, korenie, ľad, výrobky z kakaa, oblátky.

(540)



(591) modrá, žltá, červená, biela

(731) Ed. Haas SK, s. r. o., Staničná 20, 908 51 Holíč, SK;

(210) 3188-2002

(220) 07.11.2002

8 (511) 33

(511) 33 - Hroznové víno.

(540)

President Club

(731) Vinárske závody Topoľčianky, s. r. o., Farská ulica č. 1, 949 01 Nitra, SK;

(740) Budaj Miroslav, JUDr., Bratislava, SK;

(210) 3215-2002

(220) 11.11.2002

(310) 182875

(320) 26.08.2002

(330) CZ

8 (511) 16, 41, 45

(511) 16 - Tlačoviny neperiodické ako sú brožúry, skriptá.

41 - Výber a profesionálna príprava pracovníkov na psychicky a fyzicky náročné činnosti, vydávanie tlačovín neperiodických v oblasti profesijnej prípravy zaisťovania bezpečnosti majetku a osôb.

45 - Expertízna, konzultačná a poradenská činnosť v oblasti bezpečnosti, týkajúca sa majetku a osôb.

(540)



(731) TRIVIS, a. s., Libčická 399/8, 181 00 Praha 8, CZ;

(740) Kováčik Štefan, Ing., Bratislava, SK;

(210) 3219-2002

(220) 11.11.2002

8 (511) 36

(511) 36 - Finančné analýzy, bankové služby priamo k zákazníkom (homebanking), bankovníctvo, finančné informácie, finančné poradenstvo, služby v oblasti finančnictva, informácie o poistení, kapitálové investície, investovanie kapitálu, finančné konzultačné služby, garancie, záruky, kaucie, finančné oceňovanie v oblasti bankovníctva, poisťovníctva, nehnuteľností, hypotéky, poskytovanie pôžičiek, oceňovanie a odhady nehnuteľností, oceňovanie nehnuteľností.

(540)

MAXIHYP0

(731) ISTROBANKA, a. s., Laurinská 1, 811 01 Bratislava, SK;

(210) 3221-2002

(220) 11.11.2002

8 (511) 36

(511) 36 - Finančné analýzy, bankové služby priamo k zákazníkom (homebanking), bankovníctvo, finančné informácie, finančné poradenstvo, služby v oblasti finančnictva, informácie o poistení, kapitálové investície, investovanie kapitálu, finančné konzultačné služby, garancie, záruky, kaucie, finančné oceňovanie v oblasti bankovníctva, poisťovníctva, nehnuteľností, platobné prevody vykonávané elektronicky, služby úverových kariet, služby týkajúce sa úverových kariet, vydávanie kreditných kariet.

(540)

MAXIKARTA

(731) ISTROBANKA, a. s., Laurinská 1, 811 01 Bratislava, SK;

(210) 3222-2002

(220) 03.04.2003

8 (511) 35

(511) 35 - Reklama, reklamné agentúry, sprostredkovateľne práce, personálne poradenstvo.

(540)



(591) tmavá červená, čierna

(731) KAPPA PEOPLE, a. s., Heřmanická 5/1648, 710 00 Ostrava 10, CZ;

(740) Labudík Miroslav, Ing., Kysucké Nové Mesto, SK;

(210) 3305-2002

(220) 19.11.2002

8 (511) 18, 25, 28

(511) 18 - Batohy, cestovné tašky, kľúčanky, peňaženky, popruhy.

25 - Bielizeň, kolíky na fut. obuv, kúpacie čiapky, náprsenky, oblečenie, obuv, potné vložky, rukavice.

28 - Chrániče na pľešty, chrániče na lakte, cvičebné náradie, hokejky, hojdačky, korčule, lopty na hranie, puky, rakety, športové rukavice, spoločenské hry.

(540) X - it !

(731) DUDA šport s. r. o., Vítězná ul., Veľké Bielice, 958 04 Partizánske, SK;

(210) 3331-2002

(220) 21.11.2002

8 (511) 3, 9, 25, 35

(511) 3 - Voňavkárské výrobky, voňavky, kolínske vody, toaletné vody, parfumovaná voda, dezodoranty na osobnú potrebu, prípravky proti poteniu, dezodoračné mydlá, mydlá na holenie, holiace prípravky.

9 - Okuliare, cvikre, okuliarové rámy, okuliare proti oslneniu, puzdrá na okuliare, puzdrá na cvikre, retiazky na okuliare, retiazky na cvikre.

25 - Detské, pánske a dámske odevy, najmä konfekcia, zvrchníky, kabáty, kostýmy, obleky, uniformy, kožušiny ako oblečenie, krátke kabátiky a peleríny, bundy, kombinézy, nohavice, oblečenie z imitácie kože, oblečenie z kože, krátke jazdecké nohavice, saká, sukne, šortky, plášte, kúpacie plášte, pracovné plášte, vrchné ošatenie, zástery, košeľe, kravaty, pulóvre, svetre, vesty, džínsy, športové bundy, športové odevy, gymnastické dresy, nepremokavý odev, plážové oblečenie, plavky, župany, oblečenie na spanie, pyžamá, nočné košeľe, tepláky, maškarné kostýmy, bielizeň, tielka, tričká, trenírky, pánske podväzky a spodky, slippy, ponožky, dámska bielizeň, podprsenky, korzety, pančuchy, šály, šatky, šerpy, závoje, mantila, detské nohavičky, textilné plienky, klobúky, baretky, čelenky, čiapky, chrániče uší, kapucne, opasky, palčiaky, rukavice, drevačky, futbalová obuv, galoše, gamaše, gymnastické cvičky, lyžiarske topánky, papuče, sandále, šnurovacie topánky, mokašiny, obuv na kúpanie.

35 - Reklama, reklamné agentúry, prenájom reklamných materiálov, príprava inzertných stĺpcov, zasielanie reklamných materiálov zákazníkom.

(540)

No Name

(591) oranžová, sivá

(731) Slobodníková Henrieta, Nová Vieska 184,
943 41 Nová Vieska, SK;

(210) 3344-2002

(220) 21.11.2002

8 (511) 29, 30

(511) 29 - Konzervovaná a sušená zelenina a ovocie (hrozienka, sultánky, korintky), kandizované ovocie (kandizovaná citrónová a pomarančová kôra), spracované orechy, výrobky zo zemiakov všetkých druhov (čipsy, zemiakové hranolčeky, lupienky), jedlá želatína, džemy, kompóty; nátierky na chleba (na báze orechov alebo nugátu); vajcia, mlieko a mliečne výrobky; oleje a jedlé tuky.

30 - Múka a cereálne prípravky (s výnimkou potravín pre zvieratá), pekárske zmesi na chlieb, koláče, sušienky, chlieb, žemle, rožky, pizze (vrátane polotovarov, rovnako ako konzervované potraviny), sucháre, prípravky na báze chleba ako malé zákusky a chrumky; pečivo a cukrovinky, sušienky, čokoláda (poleva), čokoláda v tabuľkách, plnená čokoláda, čokoláda orechová a/alebo s cereálnymi výrobkami, a/alebo s ovocím a ryžou; pralinky, orechové cukrovinky, marcipán, bombóny, čokoládové cukríky, ovocné cukríky, karamel, žuvačkové cukríky, ovocné žuvačky a vínne žuvačky.

(540)

**Molto
Croissant**

(591) žltá, biela, čierna

(731) CHIPITA INTERNATIONAL S. A., 180 Syn-
grou Av., 176 71 Kallithea, Athens, GR;(740) ROTT, RŮŽIČKA & GUTTMANN, v. o. s.,
Bratislava, SK;

(210) 3345-2002

(220) 21.11.2002

8 (511) 29, 30

(511) 29 - Konzervovaná a sušená zelenina a ovocie (hrozienka, sultánky, korintky), kandizované ovocie (kandizovaná citrónová a pomarančová kôra), spracované orechy, výrobky zo zemiakov všetkých druhov (čipsy, zemiakové hranolčeky, lupienky), jedlá želatína, džemy, kompóty; nátierky na chleba (na báze orechov alebo nugátu); vajcia, mlieko a mliečne výrobky; oleje a jedlé tuky.

30 - Múka a cereálne prípravky (s výnimkou potravín pre zvieratá), pekárske zmesi na chlieb, koláče, sušienky, chlieb, žemle, rožky, pizze (vrátane polotovarov, rovnako ako konzervované potraviny), sucháre, prípravky na báze chleba a

ko malé zákusky a chrumky; pečivo a cukrovinky, sušienky, čokoláda (poleva), čokoláda v tabuľkách, plnená čokoláda, čokoláda orechová a/alebo s cereálnymi výrobkami, a/alebo s ovocím a ryžou; pralinky, orechové cukrovinky, marcipán, bombóny, čokoládové cukríky, ovocné cukríky, karamel, žuvačkové cukríky, ovocné žuvačky a vínne žuvačky.

(540)

SMAKY

(591) žltá, tmavo modrá, biela

(731) CHIPITA INTERNATIONAL S. A., 180 Syn-
grou Av., 176 71 Kallithea, Athens, GR;(740) ROTT, RŮŽIČKA & GUTTMANN, v. o. s.,
Bratislava, SK;

(210) 3346-2002

(220) 21.11.2002

8 (511) 29, 30

(511) 29 - Konzervovaná a sušená zelenina a ovocie (hrozienka, sultánky, korintky), kandizované ovocie (kandizovaná citrónová a pomarančová kôra), spracované orechy, výrobky zo zemiakov všetkých druhov (čipsy, zemiakové hranolčeky, lupienky), jedlá želatína, džemy, kompóty; nátierky na chleba (na báze orechov alebo nugátu); vajcia, mlieko a mliečne výrobky; oleje a jedlé tuky.

30 - Múka a cereálne prípravky (s výnimkou potravín pre zvieratá), pekárske zmesi na chlieb, koláče, sušienky, chlieb, žemle, rožky, pizze (vrátane polotovarov, rovnako ako konzervované potraviny), sucháre, prípravky na báze chleba ako malé zákusky a chrumky; pečivo a cukrovinky, sušienky, čokoláda (poleva), čokoláda v tabuľkách, plnená čokoláda, čokoláda orechová a/alebo s cereálnymi výrobkami, a/alebo s ovocím a ryžou; pralinky, orechové cukrovinky, marcipán, bombóny, čokoládové cukríky, ovocné cukríky, karamel, žuvačkové cukríky, ovocné žuvačky a vínne žuvačky.

(540)



(591) odtiene žltej, tmavo modrá, čierna, hnedá, biela

(731) CHIPITA INTERNATIONAL S. A., 180 Syn-
grou Av., 176 71 Kallithea, Athens, GR;(740) ROTT, RŮŽIČKA & GUTTMANN, v. o. s.,
Bratislava, SK;

(210) 3347-2002

(220) 21.11.2002

8 (511) 29, 30

(511) 29 - Konzervovaná a sušená zelenina a ovocie (hrozienka, sultánky, korintky), kandizované ovocie (kandizovaná citrónová a pomarančová

kôra), spracované orechy, výrobky zo zemiakov všetkých druhov (čipsy, zemiakové hranolčeky, lupienky), jedlá želatína, džemy, kompóty; nátierky na chlieb (na báze orechov alebo nugátu); vajcia, mlieko a mliečne výrobky; oleje a jedlé tuky.

30 - Múka a cereálne prípravky (s výnimkou potravín pre zvieratá), pekárske zmesi pre chlieb, koláče, sušienky, chlieb, žemle, rožky, pizze (vrátane polotovarov, rovnako ako konzervované potraviny), sucháre, prípravky na báze chleba ako malé zákusky a chrumky; pečivo a cukrovinky, sušienky, čokoláda (poleva), čokoláda v tabuľkách, plnená čokoláda, čokoláda orechová a/alebo s cereálnymi výrobkami a/alebo s ovocím a ryžou; pralinky, orechové cukrovinky, marcipán, bombóny, čokoládové cukríky, ovocné cukríky, karamel, žuvačkové cukríky, ovocné žuvačky a vinné žuvačky.

(540)

**BAKE
BARS**
αφράτα & τραγανά

(731) CHIPITA INTERNATIONAL S. A., 180 Syn-grou Av., 176 71 Kallithea, Athens, GR;

(740) ROTT, RŮŽIČKA & GUTTMANN, v. o. s., Bratislava, SK;

(210) 3348-2002

(220) 21.11.2002

8 (511) 29, 30

(511) 29 - Konzervovaná a sušená zelenina a ovocie (hrozienka, sultánky, korintky), kandizované ovocie (kandizovaná citrónová a pomarančová kôra), spracované orechy, výrobky zo zemiakov všetkých druhov (čipsy, zemiakové hranolčeky, lupienky), jedlá želatína, džemy, kompóty; nátierky na chlieb (na báze orechov alebo nugátu); vajcia, mlieko a mliečne výrobky; oleje a jedlé tuky.

30 - Múka a cereálne prípravky (s výnimkou potravín pre zvieratá), pekárske zmesi pre chlieb, koláče, sušienky, chlieb, žemle, rožky, pizze (vrátane polotovarov, rovnako ako konzervované potraviny), sucháre, prípravky na báze chleba ako malé zákusky a chrumky; pečivo a cukrovinky, sušienky, čokoláda (poleva), čokoláda v tabuľkách, plnená čokoláda, čokoláda orechová a/alebo s cereálnymi výrobkami a/alebo s ovocím a ryžou; pralinky, orechové cukrovinky, marcipán, bombóny, čokoládové cukríky, ovocné cukríky, karamel, žuvačkové cukríky, ovocné žuvačky a vinné žuvačky.

(540)

**BAKE
ROLLS**
διπλοφουρνιστά

(731) CHIPITA INTERNATIONAL S. A., 180 Syn-grou Av., 176 71 Kallithea, Athens, GR;

(740) ROTT, RŮŽIČKA & GUTTMANN, v. o. s., Bratislava, SK;

(210) 3349-2002

(220) 21.11.2002

8 (511) 29,30

(511) 29 - Konzervovaná a sušená zelenina a ovocie (hrozienka, sultánky, korintky), kandizované ovocie (kandizovaná citrónová a pomarančová kôra), spracované orechy, výrobky zo zemiakov všetkých druhov (čipsy, zemiakové hranolčeky, lupienky), jedlá želatína, džemy, kompóty; nátierky na chleba (na báze orechov alebo nugátu); vajcia, mlieko a mliečne výrobky; oleje a jedlé tuky.

30 - Múka a cereálne prípravky (s výnimkou potravín pre zvieratá), pekárske zmesi na chlieb, koláče, sušienky, chlieb, žemle, rožky, pizze (vrátane polotovarov, rovnako ako konzervované potraviny), sucháre, prípravky na báze chleba ako malé zákusky a chrumky; pečivo a cukrovinky, sušienky, čokoláda (poleva), čokoláda v tabuľkách, plnená čokoláda, čokoláda orechová a/alebo s cereálnymi výrobkami, a/alebo s ovocím a ryžou; pralinky, orechové cukrovinky, marcipán, bombóny, čokoládové cukríky, ovocné cukríky, karamel, žuvačkové cukríky, ovocné žuvačky a vinné žuvačky.

(540)



(731) CHIPITA INTERNATIONAL S. A., 180 Syn-grou Av., 176 71 Kallithea, Athens, GR;

(740) ROTT, RŮŽIČKA & GUTTMANN, v. o. s., Bratislava, SK;

(210) 3350-2002

(220) 21.11.2002

8 (511) 29, 30

(511) 29 - Konzervovaná a sušená zelenina a ovocie (hrozienka, sultánky, korintky), kandizované ovocie (kandizovaná citrónová a pomarančová kôra), spracované orechy, výrobky zo zemiakov všetkých druhov (čipsy, zemiakové hranolčeky, lupienky), jedlá želatína, džemy, kompóty; nátierky na chleba (na báze orechov alebo nugátu); vajcia, mlieko a mliečne výrobky; oleje a jedlé tuky.

30 - Múka a cereálne prípravky (s výnimkou potravín pre zvieratá), pekárske zmesi na chlieb, koláče, sušienky, chlieb, žemle, rožky, pizze (vrátane polotovarov, rovnako ako konzervované potraviny), sucháre, prípravky na báze chleba ako malé zákusky a chrumky; pečivo a cukrovinky, sušienky, čokoláda (poleva), čokoláda v tabuľkách, plnená čokoláda, čokoláda orechová a/alebo s cereálnymi výrobkami, a/alebo s ovocím a ryžou; pralinky, orechové cukrovinky, marcipán, bombóny, čokoládové cukríky, ovocné

cukríky, karamel, žuvačkové cukríky, ovocné žuvačky a vínne žuvačky.

(540)



(591) odtiene žltej, modrá, biela

(731) CHIPITA INTERNATIONAL S. A., 180 Syn-grou Av., 176 71 Kallithea, Athens, GR;

(740) ROTT, RŮŽIČKA & GUTTMANN, v. o. s., Bratislava, SK;

(210) 3370-2002

(220) 22.11.2002

8 (511) 9, 35, 41, 42

(511) 9 - Kompaktné disky, gramofónové platne, hracie zariadenia fungujúce po pripojení na televízne prijímače, magnetické pásky, magnetické nosiče údajov, optické nosiče údajov, pásky na zvukové nahrávanie zariadenia na prenos zvuku, disky na zvukové nahrávky, nosiče zvukových nahrávok, pásky so zvukovými nahrávkami.

35 - Reklamná agentúra, poradenstvo v obchodnej činnosti, rozširovanie reklamných materiálov zákazníkom, vydávanie a aktualizovanie reklamných materiálov, uverejňovanie reklamných textov, rozhlasová reklama, sprostredkovateľne práce, televízna reklama, filmová reklama, sprostredkovanie nákupu a predaja tovarov.

41 - Služby agentúry sprostredkovávajúcej divadelných, koncertných a varietných umelcov, diskotéky, divadelné predstavenia; služby v oblasti estrád; filmová tvorba; informácie o možnostiach zábavy; výchovno-zábavné klubové služby; služby nahrávacích štúdií; koncertné siene, sály; obveselenie; organizovanie kultúrnych alebo vzdelávacích výstav; organizovanie vedomostných alebo zábavných súťaží; organizovanie živých vystúpení; služby poskytované orchestrami; plánovanie a organizovanie večierkov; výroba divadelných alebo iných predstavení; rozhlasová zábava, výroba rozhlasových, alebo televíznych programov; skúšanie, preskúšavanie (pedagogická činnosť); televízna zábava; zverejňovanie a vydávanie textov okrem reklamných; výroba videofilmov, zábava, pobavenie; vydávanie a zverejňovanie kníh, novín, časopisov a hudobných nosičov; sprostredkovanie v oblasti vydávania a distribuovania tlačovín a hudobných nosičov.

42 - Spravovanie autorských práv; grafický dizajn.

(540) MARGOT

(731) Žigo Jaroslav, Hornádska 20, 821 07 Bratislava, SK; Žigová Anna, PhDr., Hornádska 20, 821 07 Bratislava, SK;

(210) 3382-2002

(220) 25.11.2002

8 (511) 5, 30, 35

(511) 5 - Liečivá, vitamíny, minerály, diabetické sladidlá.

30 - Čaj, cukor, prírodné sladidlá potravinárske.

35 - Sprostredkovanie obchodu s tovarmi, prieskum trhu, distribúcia reklamných materiálov, navrhovanie reklamných predmetov, sprostredkovanie reklamných služieb.

(540) SALVIAFARM-VITAE

(731) SALVIAFARM - VITAE a. s., Mnešická 11, 915 01 Nové Mesto nad Váhom, SK;

(740) Mrenica Jaroslav, Ing., Púchov, SK;

(210) 3384-2002

(220) 25.11.2002

8 (511) 33

(511) 33 - Alkoholické nápoje s výnimkou piva, liehoviny.

(540)



(731) ST. NICOLAUS - trade, a. s., Ružová dolina č. 6, 821 08 Bratislava, SK;

(740) Ondruš Ján, JUDr., Bratislava, SK;

(210) 3388-2002

(220) 25.11.2002

8 (511) 3, 5, 16

(511) 3 - Lak na vlasy; pleťová voda po holení; spojivá (lepidlá) na kozmetické účely; špirála na riasy; kamenec (antiseptický prípravok); mandľové mydlo; škrob na bielizeň; lesky na pery; mydlá; avivážne prípravky; kozmetické prípravky do kúpeľa; rúže; tampóny; vatové tyčinky na kozmetické účely; skrášľovacie masky (kozmetické prípravky); ústne vody nie na lekárske účely; laky na nechty; prípravky na líčenie; vlasové vody; farby na vlasy; prípravky na kučeravenie vlasov; umelé mihalnice; kolínske vody; farbivá na toaletné účely; kozmetické taštičky; kozmetické prípravky; vata na kozmetické účely; kozmetické ceruzky; kozmetické krémy; krémy na kožu; čistiace prípravky; prípravky na čistenie zubov; dezinfekčné mydlá; prípravky na odstránenie lakov; odfarbovače; odlakovače; depilačné prípravky; epilačné prípravky; namáčacie prípravky; predpieracie prípravky; líčidlá; vazelína na kozmetické účely; peroxid vodíka na kozmetické účely; oleje na kozmetické účely; oleje na toaletné účely; čistiace mlieka na toaletné účely; čistiace mlieko na kozmetické účely; bieliace prípravky (na čistenie bielizne a šatstva); pracie prípravky; medicínalne mydlá; neutralizačné prípravky na trvalú vlnu; šampóny; voňavky; umelé nechty; kozmetické prípravky určené na starostlivosť o pleť; mydlá proti poteniu nôh; práškový mejkap; púder; dezodoračné mydlá; toaletné mydlá; obočenky; kozmetické farby; mydlá proti poteniu; mandľové mlieko na kozmetické účely; dezodoranty na osobnú potrebu; zmäkčovadlá na bielizeň; obrúsky napustené pleťovými vodami; prípravky proti poteniu.

5 - Leukoplast; antiseptická vata; hygienické vložky; liečivé cukríky, pastilky; obklady (obväzy); vitamínové prípravky, obvazový materiál; dezinfekčné prípravky na hygienické účely; minerálne vody na liečenie; sušené mlieko (pre dojčatá); liečivé čaje; gáza na obväzovanie; gencián na farmaceutické účely; absorpčná vata; absorpčné tampóny; repelenty proti hmyzu; jódová tinktúra; hygienické nohavičky; menštruačné nohavičky; zdravotné nohavičky; masť na farmaceutické účely; menštruačné vložky (tampóny); dámske vložky; obrúsky hygienické; prípravky proti poteniu nôh; lepiace náplasti na lekárske účely; mandľové mlieko na farmaceutické účely; liečivé kúpeľové soli; hygienické vložky; hygienické vložky pre inkontinentných pacientov.

16 - Toaletný papier; jednorazové detské plienky z papiera alebo celulózy; detské plienky z papiera a buničiny; papierové podbradníky; fólie z regenerovanej celulózy na balenie; papierové utierky na tvár; jednorazové detské plienkové nohavičky z papiera alebo buničiny; jednorazové plienkové nohavičky z papiera alebo buničiny; jednorazové detské plienky z papiera alebo buničiny.

(540)



(731) UNIVERSAL TRADING SR, a. s., Viničné 209, 900 23 Viničné, SK;

(740) Holakovský Štefan, Ing., Bratislava, SK;

(210) 3390-2002

(220) 25.11.2002

8 (511) 12

(511) 12 - Motorové vozidlá a ich súčasti.

(540) **WRANGLER**

(731) DaimlerChrysler Corporation, spoločnosť zriadená a existujúca podľa práva štátu Delaware, 1000 Chrysler Drive, Auburn Hills, Michigan 48326, US;

(740) Juran Svetozár, JUDr., Bratislava, SK;

(210) 3391-2002

(220) 25.11.2002

(310) IR 767174

(320) 11.07.2001

(330) WO

8 (511) 9, 41

(511) 9 - Počítače, počítačový hardvér a softvér; časti a fitingy na všetky uvedené tovary; inteligentné karty (smart cards), kreditné karty a identifikačné karty.

41 - Vzdelávanie; zabezpečovanie kurzov, výcvikov a školení; zábava; športová a kultúrna činnosť; služby spojené s predchádzajúcimi činnosťami poskytované prostredníctvom internetu; poskytovanie on-line publikácií (nekopírovateľných); publikovanie elektronických kníh, časopisov, bulletinov a magazínov on-line; prevádzkovanie diskusných skupín a rozhovorov (chatrooms); konzultačné, poradenské a informačné služby týkajúce sa všetkých uvedených služieb.

(540) **REGUS**

(731) Regus Management Limited, 3000 Hillswood Drive, Chertsey, Surrey KT16 0RS, GB;

(740) Bachratá Magdaléna, Mgr., Bratislava, SK;

(210) 3392-2002

(220) 25.11.2002

8 (511) 3, 9, 14, 16, 18, 25

(511) 3 - Kozmetické prípravky a voňavkárské výrobky; mydlá a toaletné prípravky; s výnimkou farbivých a samoopaľovacích prípravkov.

9 - Rámy na okuliare, okuliare, slnečné okuliare, puzdrá na okuliare, tienidlá na oči proti svetlu, ochranné pomôcky na oči a ochranné pomôcky na oči pri športe.

14 - Šperky patriace do tejto triedy vrátane šperkov vyrobených z drahých a iných kovov; hodinky, hodiny a časovače.

16 - Papier a tovar z papiera vrátane papierových vzorov na výrobu odevov; tlačoviny, publikácie, knihy, poznámkové bloky, diáre a adresáre; potreby a pomôcky na písanie a kreslenie, papiernický tovar, ktorý nie je zahrnutý v iných triedach.

18 - Kufríky, tašky, cestovné tašky, cestovné kufre; dáždniky; príručné tašky, peňaženky, meščky na peniaze; náprsné tašky; koža a imitácie kože a výrobky z týchto materiálov, ktoré sú zahrnuté v tejto triede.

25 - Odevy, obuv a pokrývky hlavy.

(540)



by esprit

(731) Esprit International, a California Limited Partnership, 1370 Broadway, New York, New York, US;

(740) Žovicová Viera, Mgr., Bratislava, SK;

(210) 3398-2002

(220) 26.11.2002

8 (511) 30

(511) 30 - Čokoládové a nečokoládové cukrovinky; vafle; trubičky.

(540)



(731) MARVEX, s. r. o., Bajkalská 25, 827 18 Bratislava, SK;

(740) Holakovský Štefan, Ing., Bratislava, SK;

(210) 3402-2002

(220) 26.11.2002

8 (511) 36

(511) 36 - Poist'ovacie služby, bankovníctvo, služby finančné, peňažné a služby v súvislosti s nehnuteľnosťami.

(540) BLUE

(731) Banco Bilbao Vizcaya Argentaria, S. A., Plaza de San Nicolás 4, E 48005 Bilbao (Vizcaya), ES;

(740) ROTT, RŮŽIČKA & GUTTMANN, v. o. s., Bratislava, SK;

(210) 3403-2002

(220) 26.11.2002

8 (511) 2

(511) 2 - Farby, laky, nátery, náterové hmoty a pomocné prípravky, spojivá, tmely na vyrovnávanie nerovných povrchov pri povrchových úpravách vrátane sklenárskych, fermeže, riedidlá, tónovacie pasty a suroviny na tieto výrobky, tlačové farby, tlačiarenské farby a pasty, latexové farby, moridlá, potravinárske farbivá, prírodné živice v surovom stave, maliarske farby, farby na látky, anorganické a organické pigmenty, pigmentové pasty na rôzne použitie, práškové farby a plnivá, nástrekové hmoty na omietky, na drevovláknité, drevotriestkové a sadrokartónové dosky, kovy vo forme fólií a práškov pre maliarov, dekoratéro, tlačiarov a umelcov, silikátové farby, ochranné nátery proti korózii a poškodeniu dreva.

(540) KUTIL

(731) Barvy TEBAS, s. r. o., Poděbradská 195/7, 190 05 Praha 9, CZ;

(740) Bachratá Magdaléna, Mgr., Bratislava, SK;

(210) 3404-2002

(220) 26.11.2002

8 (511) 16, 35, 41

(511) 16 - Noviny; publikácie; ročenky; tlačoviny; časopisy (periodiká).

35 - Reklama; rozširovanie reklamných alebo inzertných oznamov; uverejňovanie reklamných textov; vydávanie a aktualizovanie reklamných materiálov; vydávanie reklamných alebo náborových textov.

41 - Organizovanie súťaží vedomostných alebo zábavných; vydávanie kníh a časopisov; vydávanie textov s výnimkou reklamných alebo náborových.

(540)**MACKO PUŠÍK**

(731) JUDr. František Čermák - Pražská vydavateľská spoločnosť, Krásova 19, 130 00 Praha 3, CZ;

(740) Beleščák Ladislav, Ing., Piešťany, SK;

(210) 3405-2002

(220) 26.11.2002

8 (511) 5, 30

(511) 5 - Posilňujúce a liečivé bylinné čaje.

30 - Čaje prírodné i ovocné, voľne balené, v nálevových vreckách, instantné čaje.

(540)

(591) žltá, červená, čierna

(731) Panaš Stanislav, Šunychelská 286, 735 81 Bohumín, CZ;

(740) Beleščák Ladislav, Ing., Piešťany, SK;

(210) 3406-2002

(220) 26.11.2002

8 (511) 1, 5, 30, 32

(511) 1 - Umelé sladidlá.

5 - Sladidlá na farmaceutické a/alebo medicínske účely; dietetické prípravky na liečebné účely; dietetické sladidlá.

30 - Potravinárske sladidlá, sladidlá nie na farmaceutické alebo medicínske účely, prírodné sladidlá, cukor a náhrady cukru.

32 - Sirupy a práškové prípravky na prípravu nápojov patriace do triedy 32; nealkoholické nápoje v prášku.

(540) MASTERSWEET

(731) URSETA Slovakia, s. r. o., Palárikova 16, 811 04 Bratislava, SK;

(740) Čechvalová Dagmar, Bratislava, SK;

(210) 3412-2002

(220) 26.11.2002

8 (511) 3,5

(511) 3 - Čistiace prostriedky, bieliace prostriedky.

5 - Dezinfekčné prostriedky.

(540) XAVONELL

(731) RAVAN spol. s r. o., A. Hlinku 2247, 022 01 Čadca, SK;

(210) 3413-2002

(220) 26.11.2002

8 (511) 9, 35

(511) 9 - Okuliare slnečné, puzdrá na okuliare, okuliare na šport, rámy na okuliare, okuliarové sklá.

35 - Predvádzanie tovaru, reklamné materiály (rozširovanie zákazníkom - letáky, prospekty, tlačivá, vzorky), rozširovanie reklamných alebo inzertných oznamov.

(540)

(731) WESTALL industries, s. r. o., Ružová 47, 040 01 Košice, SK;

(210) 3414-2002

(220) 26.11.2002

8 (511) 9, 35

(511) 9 - Okuliare slnečné, puzdrá na okuliare, okuliare na šport, rámy na okuliare, okuliarové sklá.

35 - Predvádzanie tovaru, reklamné materiály (rozširovanie zákazníkom - letáky, prospekty, tlačivá, vzorky), rozširovanie reklamných alebo inzertných oznamov.

(540)**Rolano**

(731) WESTALL industries, s. r. o., Ružová 47, 040 01 Košice, SK;

(210) 3415-2002

(220) 27.11.2002

(310) 06234/2002

(320) 09.10.2002

(330) CH

8 (511) 5, 16

(511) 5 - Výrobky dámskej hygieny, najmä slipové vložky, vložky a tampóny, menštruačné nohavičky, interlabiálne vložky na dámsku hygienu; plienky a hygienická vata pre inkontinentných pacientov.

16 - Výrobky z papiera a/alebo celulózy na hygienické účely, pokiaľ sú zahrnuté v triede 16, najmä servítky, vreckovky, obrúsky na tvár, toaletný papier, plienky na jedno použitie, interlabiálne vložky na dámsku hygienu.

(540) VELVERY

(731) The Procter & Gamble Company, spoločnosť zriadená podľa zákonov štátu Ohio, One Procter & Gamble Plaza, Cincinnati, Ohio, US;

(740) Bušová Eva, JUDr., Bratislava, SK;

(210) 3416-2002

(220) 27.11.2002

8 (511) 35, 39, 40

(511) 35 - Sprostredkovanie obchodnej činnosti s tovarom.

39 - Nákladná doprava.

40 - Montáž a oprava technických hadíc.

(540)**GUFERO**
TOMIR s.r.o.

(731) GUFERO - TOMIR, s. r. o., Kukučínova 23/15, 031 01 Liptovský Mikuláš, SK;

(210) 3417-2002

(220) 27.11.2002

8 (511) 19, 35

(511) 19 - Plastové okná, plastové okenice, okenné rámy.

35 - Sprostredkovanie obchodnej činnosti s tovarom.

(540)

(591) modrá

(731) GEPARD, s. r. o., Palugyayho 1, 031 01 Liptovský Mikuláš, SK;

(210) 3418-2002

(220) 27.11.2002

8 (511) 35, 39

(511) 35 - Sprostredkovanie obchodnej činnosti s tovarom.

39 - Nákladná doprava, sprostredkovanie nákladnej dopravy, pozemná preprava listín a zásielok, skladovanie a doručovanie tovaru, kuriérske služby, nakladanie, sprostredkovanie a zasielanie nákladov.

(540)

(591) čierna, červená

(731) HOŠKO, s. r. o., Bellova 2, 031 01 Liptovský Mikuláš, SK;

(210) 3420-2002

(220) 27.11.2002

8 (511) 30

(511) 30 - Čokoláda, čokoládové cukrovinky, obličky, obličky polievane čokoládou.

(540) MASSIF

(731) KRAFT FOODS SCHWEIZ HOLDING AG, Bellerivestrasse 203, CH-8008 Zürich, CH;

(740) Fajnorová Mária, Ing., Bratislava, SK;

(210) 3421-2002

(220) 27.11.2002

8 (511) 29, 30, 31(511) 29 - Konzervovaná zelenina, konzervované ovocie, mrazená zelenina, mrazené ovocie, sušená zelenina, sušené ovocie, konzervované a sušené huby, šunky, salámy, mleté mäso, mäso, ryby (okrem živých), mrazené ryby, džemy, marmelády, mliečne výrobky, syry, jedlé oleje, jedlé tuky.
30 - Kečupy, pretlaky, korenie, chuťové prísady, droždie, pudinky.

31 - Čerstvá zelenina, čerstvé ovocie, čerstvé huby, ryby (živé).

(540) SORELLA

(731) Giuseppe, a. s., tř. ČSA 449, 500 03 Hradec Králové, CZ;

(740) Bačík Kvetoslav, Ing., Nová Dubnica, SK;

(210) 3422-2002

(220) 27.11.2002

8 (511) 29, 30, 31

- (511) 29 - Konzervovaná zelenina, konzervované ovocie, mrazená zelenina, mrazené ovocie, sušená zelenina, sušené ovocie, konzervované a sušené huby, šunky, salámy, mleté mäso, mäso, ryby (okrem živých), mrazené ryby, džemy, marmelády, mliečne výrobky, syry, jedlé oleje, jedlé tuky.
30 - Kečupy, pretlaky, korenie, chuťové prísady, droždie, pudinky.
31 - Čerstvá zelenina, čerstvé ovocie, čerstvé huby, ryby (živé).

(540)

(731) Giuseppe, a. s., tř. ČSA 449, 500 03 Hradec Králové, CZ;

(740) Bačík Kvetoslav, Ing., Nová Dubnica, SK;

(210) 3423-2002

(220) 27.11.2002

8 (511) 6, 9, 35, 37, 39, 40, 42

- (511) 6 - Konzoly, podpery (kovové) pre stavebníctvo, skrinky, škatule, oceľové konštrukcie, rošty (kovové).
9 - Odbočnice, odbočovacie skrinky (elektrotechnika), rozvodné panely (elektrina), rozvodné pulty (elektrina), rozvodné skrine, spínacie skrine (elektrina), signalizačné panely (svetelné), skriňové rozvádzače (elektrina), spojovacie skrinky (elektrotechnika).
35 - Kopírovanie alebo rozmnožovanie dokumentov, dokladov, reprografia dokumentov, počítačové databázy (zoraďovanie údajov), podpora predaja (pre tretie osoby), poradenstvo (odborné, obchodné), zásobovacie služby pre tretie osoby (nákup tovarov a služieb pre iné podniky).
37 - Dozor nad stavbami, stavebníctvo (stavebná činnosť), stavebný dozor, utesňovanie stavieb, elektrické spotrebiče (inštalovanie a opravy), klimatizačné zariadenia (inštalácia a opravy), poplašné systémy proti vlámaniu (inštalácie a opravy), požiarne hlásiče (inštalácia a opravy), protikorózna úprava, vykurovacie zariadenia (montáž a opravy).
39 - Dovozy, doprava.
40 - Montáž materiálov na objednávku (pre tretie osoby), zváranie.
42 - Aktualizovanie počítačových programov, prevod a konverzia údajov a dokumentov z fyzických médií na elektronické média, expertízy (inžinierske práce), prieskumy (inžinierske práce), projektovanie stavieb, projekty, štúdie technických projektov, projektová činnosť, stavebné výkresy (vypracovanie), technické prieskumy, výskum a vývoj nových výrobkov (pre zákazníkov).

(540)

(731) EZ-ELEKTROSYSTÉMY Bratislava, a. s., Ružová dolina 10, 824 77 Bratislava, SK;

(210) 3424-2002

(220) 27.11.2002

8 (511) 35, 37, 39, 42

- (511) 35 - Podpora predaja (pre tretie osoby), poradenstvo (odborné, obchodné), zásobovacie služby pre tretie osoby (nákup tovarov a služieb pre iné podniky).
37 - Stavebný dozor.
39 - Dovozy, doprava.
42 - Prevod a konverzia údajov a dokumentov z fyzických médií na elektronické média, expertízy (inžinierske práce), prieskumy (inžinierske práce), projektovanie stavieb, projekty, štúdie technických projektov, projektová činnosť, stavebné výkresy (vypracovanie), technické prieskumy, výskum a vývoj nových výrobkov (pre zákazníkov).

(540)

(731) EZ-ELEKTROMATERIÁLY, s. r. o., Pestovateľská 13, 821 04 Bratislava, SK;

(210) 3425-2002

(220) 27.11.2002

8 (511) 6, 9, 35, 37, 39, 40, 42

- (511) 6 - Konzoly, podpery (kovové) pre stavebníctvo, skrinky, škatule, oceľové konštrukcie, rošty (kovové).
9 - Odbočnice, odbočovacie skrinky (elektrotechnika), rozvodné panely (elektrina), rozvodné pulty (elektrina), rozvodné skrine, spínacie skrine (elektrina), signalizačné panely (svetelné), skriňové rozvádzače (elektrina), spojovacie skrinky (elektrotechnika).
35 - Kopírovanie alebo rozmnožovanie dokumentov, dokladov, reprografia dokumentov, počítačové databázy (zoraďovanie údajov), podpora predaja (pre tretie osoby), poradenstvo (odborné, obchodné), zásobovacie služby pre tretie osoby (nákup tovarov a služieb pre iné podniky).
37 - Dozor nad stavbami, stavebníctvo (stavebná činnosť), stavebný dozor, utesňovanie stavieb, elektrické spotrebiče (inštalovanie a opravy), klimatizačné zariadenia (inštalácia a opravy), poplašné systémy proti vlámaniu (inštalácie a opravy), požiarne hlásiče (inštalácia a opravy), protikorózna úprava, vykurovacie zariadenia (montáž a opravy).

39 - Dovoz, doprava.
 40 - Montáž materiálov na objednávku (pre tretie osoby), zváranie.
 42 - Aktualizovanie počítačových programov, prevod a konverzia údajov a dokumentov z fyzických médií na elektronické média, expertízy (inžinierske práce), prieskumy (inžinierske práce), projektovanie stavieb, projekty, štúdie technických projektov, projektová činnosť, stavebné výkresy (vypracovanie), technické prieskumy, výskum a vývoj nových výrobkov (pre zákazníkov).

(540)



(731) EZ-ELEKTROSYSTÉMY Bratislava, a.s., Ružová dolina 10, 824 77 Bratislava, SK;

(210) 3426-2002

(220) 27.11.2002

8 (511) 25, 28, 35

(511) 25 - Športová obuv a obuv na voľný čas.
 28 - Športové potreby patriace do triedy 28.
 35 - Maloobchodná činnosť s obuvou a športovými potrebami potrebami, reklamná činnosť, sprostredkovanie nákupu a predaja tovaru.

(540) VASQUE

(731) SWISSPORT SLOVAKIA spol. s r. o., Horná 20, 927 00 Šaľa, SK;

(210) 3427-2002

(220) 27.11.2002

8 (511) 3, 5, 10, 21

(511) 3 - Zubné pasty, zubné krémy, ústne vody, prípravky na starostlivosť o ústnu dutinu, prípravky na čistenie a leštenie zubov.
 5 - Zubné lepidlá, zubné prípravky, prípravky na prevenciu a/alebo liečenie otlačení a/alebo bolestí spôsobených zubnými protézami a/alebo na úľavu od nich.
 10 - Ortodontické zariadenia, zubné vyrovnávače, špeciálne nádoby na uchovávanie, čistenie a prevoz zubných protéz a zubných zariadení (vyrovnávačov), náčinie na ošetrovanie chrupu.
 21 - Nádoby na čistenie umelého chrupu a vyrovnávačov, dentálna niť, nástroje na čistenie zubov a zubných protéz, kefky na zuby, elektrické prístroje na starostlivosť o zuby a ústa, elektrické prístroje na čistenie umelého chrupu, ultrazvukové čistiace prístroje na umelý chrup (nie na lekárske použitie).

(540) GAC

(731) SWISSPORT SLOVAKIA spol. s r. o., Horná 20, 927 00 Šaľa, SK;

(210) 3449-2002

(220) 28.11.2002

8 (511) 31, 35, 39

(511) 31 - Prírodné kvety (rezané a črepníkové), kvetinné cibule.
 35 - Kancelária zaoberajúca sa dovozom (rezaných a črepníkových kvetov).
 39 - Dovoz (kvetov).

(540)



(591) zelená, červená, modrá

(731) Medňanská Natália, BLOEMEN - ART, Trenčianske Stankovce 560, 913 11 Trenčianske Stankovce, SK;

(210) 3454-2002

(220) 28.11.2002

(310) 2302006

(320) 31.05.2002

(330) GB

8 (511) 3

(511) 3 - Prípravky na osobnú starostlivosť; toaletné a kozmetické prípravky; mydlá, telové sprchovacie a kúpeľové prípravky, sprchovacie gély, oleje do kúpeľa, pena do kúpeľa, mydielka a tekuté mydlá na ruky; oleje na telo a pokožku, lotiony a krémy; prípravky na starostlivosť o vlasy, šampóny, kondicionéry, vlasové lotiony a gély.

(540) PALMOLIVE THERMAL SPA

(731) COLGATE-PALMOLIVE COMPANY, a Delaware Corporation, 300 Park Avenue, New York, NY 10022, US;

(740) Čechvalová Dagmar, Bratislava, SK;

(210) 3455-2002

(220) 28.11.2002

(310) 2302010

(320) 31.05.2002

(330) GB

8 (511) 3

(511) 3 - Prípravky na osobnú starostlivosť; toaletné a kozmetické prípravky; mydlá, telové sprchovacie a kúpeľové prípravky, sprchovacie gély, oleje do kúpeľa, pena do kúpeľa, mydielka a tekuté mydlá na ruky; oleje na telo a pokožku, lotiony a krémy; prípravky na starostlivosť o vlasy, šampóny, kondicionéry, vlasové lotiony a gély.

(540) PALMOLIVE SPA

(731) COLGATE-PALMOLIVE COMPANY, a Delaware Corporation, 300 Park Avenue, New York, NY 10022, US;

(740) Čechvalová Dagmar, Bratislava, SK;

(210) 3456-2002

(220) 28.11.2002

8 (511) 9, 35, 41, 42

(511) 9 - Zvukové a obrazové záznamy na optických, magnetických a magnetooptických nosičoch, najmä záznamy z oblasti informácií, softvér v spojení s prekladateľskou činnosťou a tlmočením, dabingom a preklady videokaziet.

35 - Organizovanie obchodných a propagačných akcií, služby organizačné a stenografické v spojení s užívaním cudzích jazykov.

41 - Vzdelávacie služby v oblasti prekladateľskej a tlmočnickej, najmä organizovanie kongresov, konferencií, sympózií, školení, prednášok, kurzov, tlačových konferencií, výstavných akcií, zábavných, športových a kultúrnych aktivít s využitím cudzích jazykov, zaísťovanie a organizácia profesionálneho vzdelávania tlmočníkov a prekladateľov, zaistenie konferencií na kľúč, dabing.

42 - Služby jazykovo-organizačné, prekladateľské a tlmočnicke vrátane tlmočenia s výjazdom do zahraničia, tlmočenie simultánne, sprievodné, konsekutívne, tlmočenie po telefóne, služby súdnych tlmočníkov, zabezpečenie oficiálnych prekladov a prekladov notársky overených, dabing a preklady videokaziet, služby poradenské v spojení s využitím cudzích jazykov, zabezpečenie tlmočnickej techniky, predtlačové spracovanie dokumentov vrátane sadzby tlače, lokalizácie a preklady softvéru.

(540)

ASPENA

(731) ASPENA, s. r. o., Trnavská cesta 5, 831 04 Bratislava, SK;

(210) 3457-2002

(220) 28.11.2002

8 (511) 9, 35, 41, 42

(511) 9 - Zvukové a obrazové záznamy na optických, magnetických a magnetooptických nosičoch, najmä záznamy z oblasti informácií, softvér v spojení s prekladateľskou činnosťou a tlmočením, dabingom a preklady videokaziet.

35 - Organizovanie obchodných a propagačných akcií, služby organizačné a stenografické v spojení s užívaním cudzích jazykov.

41 - Vzdelávacie služby v oblasti prekladateľskej a tlmočnickej, najmä organizovanie kongresov, konferencií, sympózií, školení, prednášok, kurzov, tlačových konferencií, výstavných akcií, zábavných, športových a kultúrnych aktivít s využitím cudzích jazykov, zaísťovanie a organizácia profesionálneho vzdelávania tlmočníkov a prekladateľov, zaistenie konferencií na kľúč, dabing.

42 - Služby jazykovo-organizačné, prekladateľské a tlmočnicke vrátane tlmočenia s výjazdom do zahraničia, tlmočenie simultánne, sprievodné, konsekutívne, tlmočenie po telefóne, služby súdnych tlmočníkov, zabezpečenie oficiálnych prekladov a prekladov notársky overených, dabing a preklady videokaziet, služby poradenské v spojení s využitím cudzích jazykov, zabezpečenie tlmočnickej techniky, predtlačové spracovanie dokumentov vrátane sadzby tlače, lokalizácie a preklady softvéru.

(540)

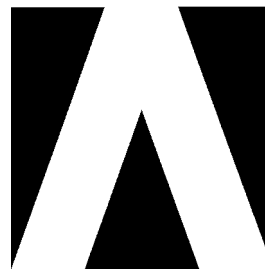

(731) ASPENA, s. r. o., Trnavská cesta 5, 831 04 Bratislava, SK;

(210) 3458-2002

(220) 28.11.2002

8 (511) 35, 38, 41

(511) 35 - Informácie (obchodné alebo podnikateľské -); počítačové databázy (zbieranie údajov do-); počítačové databázy (zoraďovanie údajov v-); reklamné oznamy (rozširovanie -); reklamné texty (uverejňovanie -); reklamné plochy (prenájom -); reklama; reklama (on line -) na počítačovej komunikačnej sieti; prenájom reklamného času vo všetkých komunikačných médiách; teletextová reklama; zbieranie údajov do počítačových databáz; zoraďovanie údajov v počítačových databázach.

38 - Poskytovanie telekomunikačnej služby TELETEXT; služby poskytované elektronickými tabuľkami (telekomunikačné služby); vysielanie káblovej televízie; káblová televízia (vysielanie -); prenosy správ alebo obrázkov pomocou počítačov.

41 - Informácie o možnostiach rekreácie; informácie o možnostiach rozptýlenia; informácie o možnostiach zábavy; informácie o výchove a vzdelávaní.

(540)



(591) žltá, modrá

(731) KID, a. s., Huszova 12, 058 01 Poprad, SK;

(210) 3459-2002

(220) 28.11.2002

8 (511) 35, 38, 41

(511) 35 - Informácie (obchodné alebo podnikateľské -); počítačové databázy (zbieranie údajov do-); počítačové databázy (zoraďovanie údajov v-); reklamné oznamy (rozširovanie -); reklamné texty (uverejňovanie -); reklamné plochy (prenájom -); reklama; reklama (on line -) na počítačovej komunikačnej sieti; prenájom reklamného času vo všetkých komunikačných médiách; teletextová reklama; zbieranie údajov do počítačových databáz; zoraďovanie údajov v počítačových databázach.

38 - Poskytovanie telekomunikačnej služby TELETEXT; služby poskytované elektronickými tabuľkami (telekomunikačné služby); vysielanie káblovej televízie; káblová televízia (vysielanie -); prenosy správ alebo obrázkov pomocou počítačov.

41 - Informácie o možnostiach rekreácie; informácie o možnostiach rozptýlenia; informácie o možnostiach zábavy; informácie o výchove a vzdelávaní.

(540)



(591) žltá, modrá

(731) KID, a. s., Huszova 12, 058 01 Poprad, SK;

(210) 3460-2002

(220) 28.11.2002

8 (511) 35, 38, 41

(511) 35 - Informácie (obchodné alebo podnikateľské -); počítačové databázy (zbieranie údajov do-); počítačové databázy (zoraďovanie údajov v-); reklamné oznamy (rozširovanie -); reklamné texty (uverejňovanie -); reklamné plochy (prenájom -); reklama; reklama (on line -) na počítačovej komunikačnej sieti; prenájom reklamného času vo všetkých komunikačných médiách; teletextová reklama; zbieranie údajov do počítačových databáz; zoraďovanie údajov v počítačových databázach.

38 - Poskytovanie telekomunikačnej služby TELETEXT; služby poskytované elektronickými tabuľami (telekomunikačné služby); vysielanie káblovej televízie; káblová televízia (vysielenie -); prenosy správ alebo obrázkov pomocou počítačov.

41 - Informácie o možnostiach rekreácie; informácie o možnostiach rozptýlenia; informácie o možnostiach zábavy; informácie o výchove a vzdelávaní.

(540)



(591) modrá, žltá

(731) KID, a. s., Huszova 12, 058 01 Poprad, SK;

(210) 3461-2002

(220) 28.11.2002

8 (511) 35,38,41

(511) 35 - Informácie (obchodné alebo podnikateľské -); počítačové databázy (zbieranie údajov do-); počítačové databázy (zoraďovanie údajov v-); reklamné oznamy (rozširovanie -); reklamné texty (uverejňovanie -); reklamné plochy (prenájom -); reklama; reklama (on line -) na počítačovej komunikačnej sieti; prenájom reklamného času vo všetkých komunikačných médiách; teletextová reklama; zbieranie údajov do počítačových databáz; zoraďovanie údajov v počítačových databázach.

38 - Poskytovanie telekomunikačnej služby TELETEXT; služby poskytované elektronickými tabuľami (telekomunikačné služby); vysielanie káblovej televízie; káblová televízia (vysielenie -); prenosy správ alebo obrázkov pomocou počítačov.

41 - Informácie o možnostiach rekreácie; informácie o možnostiach rozptýlenia; informácie o možnostiach zábavy; informácie o výchove a vzdelávaní.

(540)



(591) žltá, modrá

(731) KID, a. s., Huszova 12, 058 01 Poprad, SK;

(210) 3462-2002

(220) 28.11.2002

8 (511) 35, 38, 41

(511) 35 - Informácie (obchodné alebo podnikateľské -); počítačové databázy (zbieranie údajov do-); počítačové databázy (zoraďovanie údajov v-); reklamné oznamy (rozširovanie -); reklamné texty (uverejňovanie -); reklamné plochy (prenájom -); reklama; reklama (on line -) na počítačovej komunikačnej sieti; prenájom reklamného času vo všetkých komunikačných médiách; teletextová reklama; zbieranie údajov do počítačových databáz; zoraďovanie údajov v počítačových databázach.

38 - Poskytovanie telekomunikačnej služby TELETEXT; služby poskytované elektronickými tabuľami (telekomunikačné služby); vysielanie káblovej televízie; káblová televízia (vysielenie -); prenosy správ alebo obrázkov pomocou počítačov.

41 - Informácie o možnostiach rekreácie; informácie o možnostiach rozptýlenia; informácie o možnostiach zábavy; informácie o výchove a vzdelávaní.

(540)



(591) žltá, modrá

(731) KID, a. s., Huszova 12, 058 01 Poprad, SK;

(210) 3463-2002

(220) 28.11.2002

8 (511) 35, 38, 41

(511) 35 - Informácie (obchodné alebo podnikateľské -); počítačové databázy (zbieranie údajov do-); počítačové databázy (zoraďovanie údajov v-); reklamné oznamy (rozširovanie -); reklamné texty (uverejňovanie -); reklamné plochy (prenájom -); reklama; reklama (on line -) na počítačovej komunikačnej sieti; prenájom reklamného času vo všetkých komunikačných médiách; teletextová reklama; zbieranie údajov do počítačových databáz; zoraďovanie údajov v počítačových databázach.

38 - Poskytovanie telekomunikačnej služby TELETEXT; služby poskytované elektronickými tabuľami (telekomunikačné služby); vysielanie káblovej televízie; káblová televízia (vysielenie -); prenosy správ alebo obrázkov pomocou počítačov.

41 - Informácie o možnostiach rekreácie; informácie o možnostiach rozptýlenia; informácie o možnostiach zábavy; informácie o výchove a vzdelávaní.

(540)



(591) žltá, modrá

(731) KID, a. s., Huszova 12, 058 01 Poprad, SK;

(210) 3465-2002

(220) 28.11.2002

(310) 45-2002-0001916

(320) 29.05.2002

(330) KR

8 (511) 9, 16, 25, 28, 41

(511) 9 - Videopásky, magnetické štítky, magnetické formuláre, magnetické pásky, kompaktné disky, počítače, nahrané počítačové programy, prístroje na arkádové videohry, premietané filmy, videodisky nahrané s hudbou, videodisky iné ako na hudbu, videopásky nahrané s hudbou, videopásky iné ako na hudbu, prístroje na videohry, kazety do prístrojov na videohry, riadiace jednotky prístrojov na videohry, počítačové programy pre prístroje na videohry, optické disky do prístrojov na videohry, kazety ROM do prenosných prístrojov s tekutými kryštálmi na hry.

16 - Baliaci papier, papierové škatule, papierové uteráky, časopisy, knihy, maľované obrazy a obrázky, fotografie, poznámkové bloky, zápisníky, guľôčkové perá, lepidlá pre potreby domácností, kresliace podložky, kresliace pomôcky, sklenené akváriá pre živé zlaté rybičky.

25 - Tričká, tielka (T-shirts), domáce/športové úbory, nohavice, ponožky, opasky, pásky, remene, topánky na basketbal, topánky na futbal, kopačky, topánky na gymnastiku, sandále, topánky, domáca obuv, papuče, kožené bundy s opaskom, detské oblečenie, kabáty do dažďa, svetre, pyžamá, voľné dlhé nohavice, spodné nohavice, spodky, kravaty, klobúky.

28 - Hracie karty, prenosné prístroje s tekutými kryštálmi na hry, hračky riadené pomocou diaľkového ovládania (iné ako upravené iba na použitie s televíznymi prijímačmi), kovové hračky, papierové hračky, plastové hračky, bábiky ako talizman, krajčírské panny, Sugoroku (japonské hry s kockami), kosoštvorcové/diamantové hry (Diamond games), hry na šachovnici, dáma (Checkers games), kúzelnícke prístroje, domino, Mah-jong (čínska spoločenská hra so 144 kameňmi), golfové loptičky, snoubordy.

41 - Vyučovanie, vzdelávanie, filmové predstavenia, filmová produkcia, filmová distribúcia, uvádzanie živých divadelných predstavení, režírovanie hier, uvádzanie hier, uvádzanie muzikálových predstavení, produkcia (inscenácia) rádiových a televíznych programov, zabezpečovanie zábavných arkádových služieb, zabezpečovanie prevádzky rekreačných zariadení, zabezpečovanie prevádzky zariadení kasín, riadenie herní, videopožičovne, požičovne CD (kompaktných diskov), požičovne nahrávok, požičovne prístrojov na videohry, spravodajské a reportérske služby.

(540)

K I R B Y

(731) Nintendo Co., Ltd., 11-1, Hokotate-cho, Kamitoba, Minami-ku, Kyoto-shi, Kyoto, JP;

(740) PATENTSERVIS BRATISLAVA, a. s., Bratislava, SK;

(210) 3468-2002

(220) 29.11.2002

8 (511) 9

(511) 9 - Prístroje a nástroje vedecké, navigačné, zememeračské, fotografické, kinematografické, optické, signalizačné, kontrolné, záchranné, vzdelávacie a prístroje a nástroje na meranie a váženie, prístroje a nástroje na vedenie, prepínanie, premenu, akumuláciu, reguláciu alebo vedenia elektrického prúdu, prístroje na nahrávanie, prenos a reprodukciu zvuku alebo obrazu, magnetické nosiče údajov, záznamové disky, predajné automaty a mechanizmy prístrojov uvádzaných do činnosti vhođením mince, registračné pokladnice, počítaacie stroje, zariadenia na spracovanie údajov a počítače, najmä počítačový hardvér, polovodiče, mikroprocesory a iné polovodičové zariadenia, integrované obvody, súpravy počítačových čipov, základné dosky počítača a prídavné dosky, mikropočítače, počítačové pracovné stanice, softvérové programovateľné procesory, notebook a laptop počítače, mobilné počítače, ručné prenosné počítače, počítačové periférie, osobní digitálni asistenti, počítačový softvér, napevno zabudovaný počítačový softvér a operačný softvérový systém, počítačový a telekomunikačný sieťový hardvér a softvér, servery, adaptéry na počítačovú sieť, prepínače, smerovače a stredovky, bezdrôtové a drôtové modemy a komunikačné karty a zariadenia, mobilné telefóny, príslušenstvá, súčasti a skúšobné zariadenia na všetky uvedené výrobky.

(540) CENTRINO

(731) Intel Corporation, a Delaware Corporation, 2200 Mission College Boulevard, Santa Clara, California, 95052-8119, US;

(740) Bušová Eva, JUDr., Bratislava, SK;

(210) 3469-2002

(220) 29.11.2002

8 (511) 5

(511) 5 - Farmaceutické a lekárske prípravky na liečenie a prevenciu sexuálnych dysfunkcií.

(540)



(731) Lilly ICOS LLC, 1209 Orange Street, Wilmington, Delaware, US;

(740) Bezák Marián, Ing., Bratislava, SK;

(210) 3470-2002

(220) 29.11.2002

8 (511) 5

(511) 5 - Medikované prípravky na orálnu starostlivosť.

(540) COLGATE SIMPLY WHITE

(731) COLGATE-PALMOLIVE COMPANY, a Delaware Corporation, 300 Park Avenue, New York, NY 10022, US;

(740) Čechvalová Dagmar, Bratislava, SK;

(210) 3471-2002

(220) 29.11.2002

8 (511) 5

(511) 5 - Medikované prípravky na orálnu starostlivosť.

(540) SIMPLY WHITE

(731) COLGATE-PALMOLIVE COMPANY, a Delaware Corporation, 300 Park Avenue, New York, NY 10022, US;

(740) Čechvalová Dagmar, Bratislava, SK;

(210) 3472-2002

(220) 29.11.2002

8 (511) 41

(511) 41 - Zábava, vzdelávanie, divadelné predstavenia, estrády, obveselenie, organizovanie predstavení a živých vystúpení, výroba zábavných predstavení, organizovanie zábavných súťaží, živé predstavenia, organizovanie a vedenie seminárov, moderovanie a konferovanie.

(540) SILLMARION

(731) Súbor európskych a amerických country tancov SILLMARION, Pražská 13, 811 04 Bratislava, SK;

(210) 3473-2002

(220) 29.11.2002

8 (511) 3

(511) 3 - Prípravky na čistenie zubov vrátane "brush-on" gélov na orálnu starostlivosť.

(540) COLGATE SIMPLY FRESH

(731) COLGATE-PALMOLIVE COMPANY, a Delaware Corporation, 300 Park Avenue, New York, NY 10022, US;

(740) Čechvalová Dagmar, Bratislava, SK;

(210) 3474-2002

(220) 29.11.2002

8 (511) 3

(511) 3 - Prípravky na čistenie zubov vrátane "brush-on" gélov na orálnu starostlivosť.

(540) SIMPLY FRESH

(731) COLGATE-PALMOLIVE COMPANY, a Delaware Corporation, 300 Park Avenue, New York, NY 10022, US;

(740) Čechvalová Dagmar, Bratislava, SK;

(210) 3475-2002

(220) 29.11.2002

8 (511) 3

(511) 3 - Prípravky na čistenie zubov vrátane "brush-on" gélov na orálnu starostlivosť.

(540) COLGATE SIMPLY SENSITIVE

(731) COLGATE-PALMOLIVE COMPANY, a Delaware Corporation, 300 Park Avenue, New York, NY 10022, US;

(740) Čechvalová Dagmar, Bratislava, SK;

(210) 3476-2002

(220) 29.11.2002

8 (511) 3

(511) 3 - Prípravky na čistenie zubov vrátane "brush-on" gélov na orálnu starostlivosť.

(540) SIMPLY SENSITIVE

(731) COLGATE-PALMOLIVE COMPANY, a Delaware Corporation, 300 Park Avenue, New York, NY 10022, US;

(740) Čechvalová Dagmar, Bratislava, SK;

(210) 3477-2002

(220) 29.11.2002

8 (511) 5

(511) 5 - Farmaceutické výrobky.

(540) COLAL-PRED

(731) ALIZYME THERAPEUTICS LIMITED, Granta Park, Great Abington, Cambridge CB1 6GS, GB;

(740) Hörmann Tomáš, Ing., Bratislava, SK;

(210) 3485-2002

(220) 29.11.2002

8 (511) 19, 21

(511) 19 - Okná s výnimkou kovových, dvere s výnimkou kovových, priečky s výnimkou kovových.
21 - Bytové skleníky (na rastliny).

(540)

OKNOPLAST
výroba a montáž plastových okien

(591) červená, zelená

(731) OKNOPLAST, s. r. o., Družstevná 121, 935 31 Horná Seč, SK;

(210) 3486-2002

(220) 29.11.2002

8 (511) 35, 38, 41

(511) 35 - Reklamné materiály (vydávanie a aktualizovanie-), zhromažďovanie výstrižkov z časopisov (služby zaoberajúce sa -), vydávanie reklamných alebo náborových textov.

38 - Tlačové kancelárie, posielanie správ, televízne vysielanie, rozhlasové vysielanie.

41 - Reportérske služby, fotografická reportáž, vydávanie kníh, vydávanie (on line -) kníh, časopisov v elektronickej forme, vydávanie textov s výnimkou reklamných alebo náborových, vzdelávanie, organizovanie a vedenie seminárov, organizovanie a vedenie konferencií, organizovanie a vedenie kongresov, organizovanie kultúrnych alebo vzdelávacích výstav, štúdiá (filmové-), televízne programy (výroba rozhlasových a -), výroba (tvorba) videofilmov, nahrávacie štúdiá (služby-).

(540) Rómska tlačová agentúra

(731) Rómska tlačová agentúra, Južná trieda 2/A, 043 23 Košice, SK;

(210) 3488-2002

(220) 29.11.2002

8 (511) 29

(511) 29 - Mäso, ryby, hydina a zverina, konzervované, sušené a tepelne spracované ovocie a zelenina, mäsové výťažky, mäsové konzervy, hotové jedlá termosterilizované, prevažne na báze mäsa (bravčové, hovädzie, hydina) a zeleniny, cestovné občerstvenie termosterilizované, prevažne na báze mäsa (bravčové, hovädzie, hydina) a zeleniny, rôsol, džemy, marmelády, ovocné zaváraniny, ovocné pretlaky, vajcia, mlieko a mliečne výrobky, jedlé oleje a tuky, strukoviny spracované, zeleninové pretlaky.

(540) Zámčan - bravčové mäso s paprikou a hubami

(731) NOVOFRUCT SK, s. r. o., Komárňanská cesta 13, 940 43 Nové Zámky, SK;

(210) 3495-2002

(220) 29.11.2002

8 (511) 29

(511) 29 - Mäso, ryby, hydina a zverina, konzervované, sušené a tepelne spracované ovocie a zelenina, mäsové výťažky, mäsové konzervy, hotové jedlá termosterilizované, prevažne na báze mäsa (bravčové, hovädzie, hydina) a zeleniny, cestovné občerstvenie termosterilizované, prevažne na báze mäsa (bravčové, hovädzie, hydina) a zeleniny, rôsol, džemy, marmelády, ovocné zaváraniny, ovocné pretlaky, vajcia, mlieko a mliečne výrobky, jedlé oleje a tuky, strukoviny spracované, zeleninové pretlaky.

(540) Zámocká zmes na špagety

(731) NOVOFRUCT SK, s. r. o., Komárňanská cesta 13, 940 43 Nové Zámky, SK;

(210) 3499-2002

(220) 29.11.2002

8 (511) 29

(511) 29 - Mäso, ryby, hydina a zverina, konzervované, sušené a tepelne spracované ovocie a zelenina, mäsové výťažky, mäsové konzervy, hotové jedlá termosterilizované, prevažne na báze mäsa (bravčové, hovädzie, hydina) a zeleniny, cestovné občerstvenie termosterilizované, prevažne na báze mäsa (bravčové, hovädzie, hydina) a zeleniny, rôsol, džemy, marmelády, ovocné zaváraniny, ovocné pretlaky, vajcia, mlieko a mliečne výrobky, jedlé oleje a tuky, strukoviny spracované, zeleninové pretlaky.

(540) Zámocká čertovská hrianka

(731) NOVOFRUCT SK, s. r. o., Komárňanská cesta 13, 940 43 Nové Zámky, SK;

(210) 3507-2002

(220) 29.11.2002

8 (511) 29

(511) 29 - Mäso, ryby, hydina a zverina, konzervované, sušené a tepelne spracované ovocie a zelenina,

mäsové výťažky, mäsové konzervy, hotové jedlá termosterilizované, prevažne na báze mäsa (bravčové, hovädzie, hydina) a zeleniny, cestovné občerstvenie termosterilizované, prevažne na báze mäsa (bravčové, hovädzie, hydina) a zeleniny, rôsol, džemy, marmelády, ovocné zaváraniny, ovocné pretlaky, vajcia, mlieko a mliečne výrobky, jedlé oleje a tuky, strukoviny spracované, zeleninové pretlaky.

(540) Zámocký extra krém s cesnakom

(731) NOVOFRUCT SK, s. r. o., Komárňanská cesta 13, 940 43 Nové Zámky, SK;

(210) 3508-2002

(220) 29.11.2002

8 (511) 29

(511) 29 - Mäso, ryby, hydina a zverina, konzervované, sušené a tepelne spracované ovocie a zelenina, mäsové výťažky, mäsové konzervy, hotové jedlá termosterilizované, prevažne na báze mäsa (bravčové, hovädzie, hydina) a zeleniny, cestovné občerstvenie termosterilizované, prevažne na báze mäsa (bravčové, hovädzie, hydina) a zeleniny, rôsol, džemy, marmelády, ovocné zaváraniny, ovocné pretlaky, vajcia, mlieko a mliečne výrobky, jedlé oleje a tuky, strukoviny spracované, zeleninové pretlaky.

(540) Zámocký extra krém

(731) NOVOFRUCT SK, s. r. o., Komárňanská cesta 13, 940 43 Nové Zámky, SK;

(210) 3551-2002

(220) 03.12.2002

8 (511) 16, 39, 43

(511) 16 - Periodické a neperiodické tlačoviny.
39 - Služby cestovnej kancelárie a cestovnej agentúry s výnimkou kancelárií poskytujúcich rezerváciu hotelového ubytovania.
43 - Turistické ubytovne, prechodné ubytovanie, rezervovanie prechodného ubytovania.

(540) TERRATRavel

(731) Pavla Mikulášová - TERRATRavel, Gorkého 15, 814 99 Bratislava 1, SK;

(740) ROTT, RŮŽIČKA & GUTTMANN, v. o. s., Bratislava, SK;

(210) 3552-2002

(220) 04.12.2002

8 (511) 6, 35, 37

(511) 6 - Kovové žalúzie.
35 - Sprostredkovanie obchodu s tovarom.
37 - Montáž žalúzií.

(540) ALUCOVER

(731) MARKOB, spol. s r. o. PREŠOV, Tesárska č. 19, 080 01 Haniska, SK;

(210) 3553-2002

(220) 04.12.2002

8 (511) 6, 9, 17, 20, 24, 35, 37

(511) 6 - Kovové žalúzie.
9 - Clony proti oslepeniu.
17 - Izolačné hmoty - materiály - tkaniny - zabraňujúce sálanu tepla.

20 - Žalúzie izbové, bytové, interiérové rolety, markízy.

24 - Siete proti hmyzu, textilné žalúzie, rolety.

35 - Sprostredkovanie obchodu s tovarom.

37 - Montáž žalúzií.

(540) M TECH

(731) MARKOB, spol. s r. o. PREŠOV, Tesárska č. 19, 080 01 Haniska, SK;

(210) 3554-2002

(220) 04.12.2002

8 (511) 24

(511) 24 - Siete proti hmyzu.

(540) PRIMASET

(731) MARKOB, spol. s r. o. PREŠOV, Tesárska č. 19, 080 01 Haniska, SK;

(210) 3555-2002

(220) 04.12.2002

8 (511) 20, 35, 37

(511) 20 - Žalúzie drevené, interiérové a exteriérové.

35 - Sprostredkovanie obchodu s tovarom.

37 - Montáž žalúzií.

(540) DREVOLUX

(731) MARKOB, spol. s r. o. PREŠOV, Tesárska č. 19, 080 01 Haniska, SK;

(210) 3556-2002

(220) 04.12.2002

8 (511) 6, 17, 20, 24, 35, 37

(511) 6 - Kovové žalúzie.

17 - Izolačné hmoty - materiály - tkaniny - zabraňujúce sálaniu tepla.

20 - Žalúzie izbové, bytové, interiérové rolety.

24 - Textilné žalúzie, rolety.

35 - Sprostredkovanie obchodu s tovarom.

37 - Montáž žalúzií.

(540) FANROLL

(731) MARKOB, spol. s r. o. PREŠOV, Tesárska č. 19, 080 01 Haniska, SK;

(210) 3562-2002

(220) 04.12.2002

8 (511) 35, 42

(511) 35 - Počítačové databázy, zbieranie údajov do počítačových databáz, zoraďovanie údajov v počítačových databázach, vyhľadávanie informácií v počítačových súboroch.

42 - Poradenstvo v oblasti počítačového hardvéru, poradenstvo v oblasti počítačového softvéru, počítačové programovanie, počítačové programy, návrh počítačových systémov, aktualizovanie počítačových programov, inštalácia počítačových programov, servis počítačových programov, zhotovovanie kópií počítačových programov, prevod a konverzia počítačových programov a údajov, prevod a konverzia údajov a dokumentov z fyzických médií na elektronické médiá, prieskum v oblasti využitia počítačov, tvorba softvéru, poskytovanie softvéru, počítačové databázy, aktualizácia a obnovovanie počítačových databáz, vytváranie a udržiavanie počítačových schránok pre zákazníkov, spracovanie dát, správa

počítačových sietí, poskytovanie služieb databánk.

(540) SCB

(731) CCB - Czech Credit Bureau, a. s., Sokolovská č. p. 192, č. o. 79, 180 00 Praha 8, CZ;

(740) Vékonyová Denisa, JUDr., Bratislava, SK;

(210) 3563-2002

(220) 04.12.2002

8 (511) 29, 30

(511) 29 - Konzervovaná a sušená zelenina a ovocie (hrozienka, sultánky, korintky), kandizované ovocie (kandizovaná citrónová a pomarančová kôra), orechy, výrobky zo zemiakov všetkých druhov (čipsy, zemiakové hranolčeky, lupienky), želé, džemy, kompóty; nátierky na chlieb (na báze orechov alebo nugátu); vajcia, mlieko a mliečne výrobky; oleje a jedlé tuky.

30 - Múka a cereálne prípravky (s výnimkou potravín pre zvieratá), pekárske zmesi na chlieb, koláče, sušienky, chlieb, žemle, rožky, pizze (vrátane polotovarov, rovnako ako konzervované potraviny), sucháre, prípravky na báze chleba ako malé zákusky a chrumky; pečivo a cukrovinky, sušienky, čokoláda (poleva), čokoláda v tabuľkách, plnená čokoláda, čokoláda orechová a/alebo s cereálnymi výrobkami a/alebo s ovocím a ryžou; pralinky, orechové cukrovinky, marcipán, bonbóny, čokoládové cukríky, ovocné cukríky, karamel, žuvačkové cukríky, ovocné žuvačky a vínne žuvačky.

(540) SPIN SPAN

(731) CHIPITA INTERNATIONAL S. A., 180 Synrou Av., 176 71 Kallithea, Athens, GR;

(740) ROTT, RŮŽIČKA & GUTTMANN, v. o. s., Bratislava, SK;

(210) 3564-2002

(220) 04.12.2002

8 (511) 3

(511) 3 - Univerzálne umývacie prostriedky na ošetrovanie podláh, prostriedky na obnovenie lesku, prostriedky na umývanie podláh, pracie prostriedky, prostriedky na umývanie dreva, prostriedky na ošetrovanie dreva, prostriedky na umývanie okien, prostriedky na čistenie koberec, odmasťovacie prostriedky, bieliace prostriedky na umývanie út, prostriedky na čistenie autopoťahov, prostriedky na odstránenie vodného kameňa.

(540)

PERLUX

(591) červená, modrá, biela

(731) LAKMA Int. s. r. o., Lešetínská 1873/14, 733 01 Karviná - Fryštát, CZ;

(740) ROTT, RŮŽIČKA & GUTTMANN, v. o. s., Bratislava, SK;

(210) 3565-2002

(220) 04.12.2002

8 (511) 7, 9, 11, 16, 35, 38, 40

(511) 7 - Elektrické kuchynské prístroje a zariadenia.

9 - Stroje na záznam, prenos a reprodukciu: rozhlasové a TV prijímače, autorádiá, videoprehrávače a rekordéry, CD a DVD prehrávače a rekordéry; elektromechanické prístroje: elektrické žehličky; prístroje fotografické a optické: fotografické prístroje, videokamery; zapisovacie pokladnice a počítačie stroje: výpočtová technika s príslušenstvom, svetelné reklamné tabule.

11 - Elektrické rúry a variče.

16 - Papier a výrobky z papiera, tlačoviny, časopisy, periodiká a knihy, tlačené reklamné ponuky tovaru, tlačiarenské štočky, reklamné tabule z papiera, propagačné letáky, materiál, prospekty, tlačoviny, propagačné publikácie.

35 - Inzerčná a reklamná činnosť a poskytovanie pomoci pri prevádzke obchodu; informácie a obchodné spravodajstvo, inzeráty, plagátovanie, propagácia, predvádzanie tovaru, tvorba reklamy, návrh, tlač a rozosielanie propagačných materiálov, letákov, prospektov, tlačovín, vzoriek, rozmnožovanie dokladov, písomností, propagačných materiálov, vedenie obchodov.

38 - Televízne a rozhlasové vysielanie reklamnej inzercie.

40 - Tlač alebo tlačenie reklamných materiálov.

(540)

(551) kolektívna

(591) modrá, červená

(731) ELVEX, združenie, Jazerná 1, 040 12 Košice, SK;

(210) 3570-2002

(220) 04.12.2002

8 (511) 16, 28, 41

(511) 16 - Výrobky z papiera, tlačoviny, kancelárske a písacie potreby, hracie karty.

28 - Spoločenské hry.

41 - Organizovanie zábavných a spoločenských podujatí.

(540)

(731) RAVAN spol. s r. o., A. Hlinku 2247, 022 01 Čadca, SK;

(210) 3572-2002

(220) 05.12.2002

8 (511) 9, 35, 36, 41, 42

(511) 9 - Softvér, počítačové programy, informačné systémy, magnetické a optické nosiče údajov.

35 - Spracovanie zdravotnej dokumentácie, spracovanie údajov, zoraďovanie údajov v počítačových databázach, vedenie kartoték, poradenstvo

v obchodnej činnosti, odborné obchodné partnerstvo.

36 - Ekonomické poradenstvo, kalkulácie nákladov, zostavovanie cenníkov výkonov.

41 - Organizovanie kurzov a školení.

42 - Návrh a vývoj softvéru, tvorba softvéru, počítačové programovanie, návrh informačných a počítačových systémov, systémová integrácia, inštalácia počítačových programov a softvéru, aktualizovanie počítačových programov a softvéru, automatizované spracovanie dát, obnovovanie počítačových databáz, poradenská činnosť v oblasti počítačového softvéru a hardvéru.

(540) ERUDIS

(731) INTEL SOFT MEDIK, s. r. o., Trnavská 80, 826 39 Bratislava, SK;

(210) 3573-2002

(220) 05.12.2002

8 (511) 12, 18, 25

(511) 12 - Bicykle pretekárske, cestovné, športové, trekkingové, horské a detské; súčiastky, výstroj a doplnky bicyklov uvedené v tejto triede, najmä rámy, vidlice, ráfiky, volanty, predložky a predstavec, meniče, prešmykovače, brzdy, prevodníky, kľuky, stredové a hlavové zariadenia, pedále, sedadlá, blatníky, nosiče batožiny, náboje kolies.

18 - Cyklistické plecniaky, cyklistické ťadvinky, cyklistické tašky, cyklistické kabely.

25 - Oblečenia a textilné výstroje pre cyklistov a cykloturistov, najmä cyklistické nohavice, tričká, dresy, bundy, čapice a šatky; cyklistické rukavice bez prstov; cyklistické pláštenky.

(540)

(731) Vlček Miroslav, Ing., Olpran 339/1, 783 51 Samotíšky, CZ;

(740) Labudík Miroslav, Ing., Kysucké Nové Mesto, SK;

(210) 3574-2002

(220) 05.12.2002

8 (511) 12, 18, 25

(511) 12 - Bicykle pretekárske, cestovné, športové, trekkingové, horské a detské; súčiastky, výstroj a doplnky bicyklov uvedené v tejto triede, najmä rámy, vidlice, ráfiky, riadidlá, predložky a predstavec, meniče, prešmykovače, brzdy, prevodníky, kľuky, stredové a hlavové zariadenia, pedále, sedadlá, blatníky, nosiče batožiny, náboje kolies.

18 - Cyklistické plecniaky, cyklistické ťadvinky, cyklistické tašky, cyklistické kabely.

25 - Oblečenie a textilné výstroje pre cyklistov a cykloturistov, najmä cyklistické nohavice, tričká, dresy, bundy, čapice a šatky; cyklistické rukavice bez prstov; cyklistické pláštenky.

(540) REBELL

(731) Vlček Miroslav, Ing., Olpran 339/1, 783 51 Samotíšky, CZ;

(740) Labudík Miroslav, Ing., Kysucké Nové Mesto, SK;

(210) **3576-2002**
 (220) 05.12.2002
8 (511) 33
 (511) 33 - Liehoviny.
 (540) **V-35**
 (731) ST. NICOLAUS, a. s., Ul. 1. mája č. 113, 031 28
 Liptovský Mikuláš, SK;

(210) **3577-2002**
 (220) 05.12.2002
8 (511) 33
 (511) 33 - Liehoviny.
 (540) **G-36**
 (731) ST. NICOLAUS, a. s., Ul. 1. mája č. 113, 031 28
 Liptovský Mikuláš, SK;

(210) **3578-2002**
 (220) 05.12.2002
8 (511) 33
 (511) 33 - Liehoviny.
 (540) **Kláštorné Brány**
 (731) ST. NICOLAUS, a. s., Ul. 1. mája č. 113, 031 28
 Liptovský Mikuláš, SK;

(210) **3581-2002**
 (220) 05.12.2002
8 (511) 31
 (511) 31 - Potrava pre zvieratá.
 (540) **ZOO - PET Slovakia s. r. o.**
 (731) ZOO - PET SLOVAKIA, s. r. o., 1. mája 1456,
 020 01 Púchov, SK;

(210) **3582-2002**
 (220) 05.12.2002
8 (511) 31
 (511) 31 - Potrava pre zvieratá.
 (540) **BENNY**
 (731) ZOO - PET SLOVAKIA, s. r. o., 1. mája 1456,
 020 01 Púchov, SK;

(210) **3583-2002**
 (220) 05.12.2002
8 (511) 31
 (511) 31 - Potrava pre psov, zvieratá.
 (540) **JUSTY**
 (731) ZOO - PET SLOVAKIA, s. r. o., 1. mája 1456,
 020 01 Púchov, SK;

(210) **3586-2002**
 (220) 05.12.2002
8 (511) 32, 33
 (511) 32 - Pivá; minerálne vody, šumivé nápoje a iné
 nealkoholické nápoje; ovocné nápoje a šťavy; si-
 rupy a iné prípravky na zhotovovanie nápojov.
 33 - Alkoholické nápoje (s výnimkou pív).
 (540) **PICCINI**

(731) UNITED BRANDS, s. r. o., Květnové náměstí
 14, 252 43 Průhonice, CZ;
 (740) ROTT, RŮŽIČKA & GUTTMANN, v. o. s.,
 Bratislava, SK;

(210) **3587-2002**
 (220) 05.12.2002
8 (511) 5
 (511) 5 - Farmaceutické prípravky.
 (540) **IRUZID**
 (731) BELUPO LIJEKOVI I KOZMETIKA d. d., Da-
 nica 5, 48 000 Koprivnica, HR;
 (740) Fajnorová Mária, Ing., Bratislava, SK;

(210) **3588-2002**
 (220) 05.12.2002
8 (511) 5
 (511) 5 - Farmaceutické prípravky.
 (540) **AMONEX**
 (731) BELUPO LIJEKOVI I KOZMETIKA d. d., Da-
 nica 5, 48 000 Koprivnica, HR;
 (740) Fajnorová Mária, Ing., Bratislava, SK;

(210) **3589-2002**
 (220) 05.12.2002
8 (511) 5
 (511) 5 - Farmaceutické prípravky.
 (540) **AMLOX**
 (731) BELUPO LIJEKOVI I KOZMETIKA d. d., Da-
 nica 5, 48 000 Koprivnica, HR;
 (740) Fajnorová Mária, Ing., Bratislava, SK;

(210) **3591-2002**
 (220) 05.12.2002
8 (511) 25
 (511) 25 - Oblečenie dámske, pánske, spodná bielizeň.
 (540)



(731) Chobotová Iveta, Ing., Vřbová 10, 821 07 Brati-
 slava, SK;

(210) **3592-2002**
 (220) 05.12.2002
8 (511) 25
 (511) 25 - Oblečenie dámske, pánske, spodná bielizeň.
 (540)



(731) Chobotová Iveta, Ing., Vřbová 10, 821 07 Brati-
 slava, SK;

(210) 3594-2002

(220) 06.12.2002

8 (511) 25, 28, 35, 37, 39, 41, 43

(511) 25 - Športové oblečenie na golf.

28 - Golfové športové náradia.

35 - Sprostredkovanie nákupu a predaja tovarov, reklamná činnosť.

37 - Servis športových zariadení a športových potrieb.

39 - Prenájom motorových vozidiel.

41 - Prevádzkovanie golfových ihrísk, prenájom golfových ihrísk, klubové služby výchovno-športové, požičiavanie golfového športového náradia a výstroja, prenájom športových zariadení s výnimkou dopravných prostriedkov, prenájom športového výstroja na golf, zabezpečovanie športových výcvikov, kurzov a školení, výchova a zdokonaľovanie golfových hráčov, organizovanie turnajov a súťaží v golfe, praktický výcvik golfu.

43 - Reštaurácie (samoobslužné), reštaurácie, jedálne, hotelierske služby, ubytovacie služby v rámci triedy 43, poskytovanie prechodného ubytovania.

(540)

(591) čierna, bordová, biela

(731) GOLFOVÝ KLUB TÁLE, Tále 100, 976 51 Horná Lehota, SK;

(210) 3595-2002

(220) 06.12.2002

8 (511) 39

(511) 39 - Preprava dokumentov a zásielok po zemi, vzduchu a po vode; balenie, skladovanie a doručovanie tovaru; kuriérske služby; nakladanie tovaru; zasielanie, sprostredkovanie a doprava nákladu; colné odbavenie v súvislosti s dopravou a zasielaním tovaru.

(540)

(591) červená

(731) DHL OPERATIONS B. V., Gebouw Office Centre, Jozef Israelskade 48G, 1072 SB Amsterdam, NL;

(740) Bušová Eva, JUDr., Bratislava, SK;

(210) 3596-2002

(220) 06.12.2002

8 (511) 28

(511) 28 - Detské pištole a pušky.

(540)**A I R H A R D G U N**

(731) WESTERN ARMS CO., LTD., 16-16, Jingumae

2-chome, Shibuya-ku, Tokyo, JP;

(740) Bušová Eva, JUDr., Bratislava, SK;

(210) 3597-2002

(220) 06.12.2002

8 (511) 28

(511) 28 - Detské pištole a pušky.

(540)**H A R D**

(731) WESTERN ARMS CO., LTD., 16-16, Jingumae 2-chome, Shibuya-ku, Tokyo, JP;

(740) Bušová Eva, JUDr., Bratislava, SK;

(210) 3598-2002

(220) 06.12.2002

8 (511) 30

(511) 30 - Káva, čaj, kakao, cukor, ryža, tapioka, maniok, ságo, kávové a kávovinové náhradky; múka a produkty pripravené z obilnín a cereálií, chlieb, pečivo, sucháre, lístkové cesto, trvanlivé čajové a jemné pečivo, sušienky, keksy a cukrovinky, zmrzlina; med, melasový sirup; droždie, prášky do pečiva; soľ, horčica; ocot, omáčky ako chuťové prísady; korenie; ľad.

(540) TRAKINAS

(731) Kraft Foods Holdings, Inc., spoločnosť podľa zákonov štátu Delaware, Three Lakes Drive, Northfield, Illinois 60093, US;

(740) Bezák Marián, Ing., Bratislava, SK;

(210) 3599-2002

(220) 06.12.2002

8 (511) 29, 30

(511) 29 - Mlieko, mliečne výrobky, predovšetkým mlieko na pitie, kyslé mlieko, cmar, jogurt, ovocný jogurt, čokoládový alebo kakaový jogurt, nealkoholické miešané mliečne nápoje, kefír, smotana, jemný biely syr, jemný biely syr s ovocím a bylinkami; dezerty zložené hlavne z mlieka a ochutenej želatíny a/alebo škrobu ako spojiva, maslo, čisté maslo, syry a syrové produkty, mlieko a srvátkový prášok ako potravinová, dietetická jogurty nie na lekárske účely.

30 - Pudingy, zmrzlina, ovocná zmrzlina, prášok na zmrzlinu.

(540) Jogocaró

(731) Zott GmbH & Co. KG, Dr. Steichele-Strasse 4, D-86690 Mertingen, DE;

(740) Bezák Marián, Ing., Bratislava, SK;

(210) 3600-2002

(220) 06.12.2002

8 (511) 9, 38, 42

(511) 9 - Telefóny, bezdrôtové telefóny alebo satelitné telefóny, vyhradené sieťové počítačové terminály pre telekomunikácie, faxy, komunikátory; inteligentné telefóny, zvlášť telefóny s možnosťou prenosu dát, hlasu, obrazu a prístupu na internet, posielanie a prijímanie faxov a e-mailov; antény, batérie, nabíjačky, zdroje, obaly alebo puzdrá

alebo kryty, spony, prenosné obaly na mobilné telefóny, PDA, a počítače a prenosné obaly pre ich príslušenstvo, zvlášť mikrofóny, reproduktory, náhlavné súpravy, batérie, kryty a nabíjačky batérií, držiaky, stolové stojany, mikrofóny, reproduktory, náhlavné súpravy, príslušenstvo mobilných telefónov vo forme hands-free držiakov, náhlavných súprav, mikrofónov a reproduktorov pre mobilné telefóny; súpravy do auta na úpravu prenosných komunikačných prístrojov a zariadenia na použitie vo vozidle, pozostávajúce z antén, anténových prenosových drôtov, anténových adaptérov, káblov, slúchadiel, hands-free mikrofónov, držiakov na telefóny, reproduktorov, autonabíjačiek, dátových káblov a elektrických drôtov; telefónne stojany, ktoré sú súčasťou telefónov, káble elektrických adaptérov, telefónne káble, mikrofóny, reproduktory a nabíjačky batérií; prístroje na nahrávanie, ukladanie, prenos alebo reprodukciu dát, zvuku, obrazu a/alebo videa, zvlášť základňové stanice obsahujúce smerové antény, elektrické riadiace spínače základňových staníc, smerové antény, mikrovlnné rádiá, telefónne ústredne, prístupové uzly, prepínače na telekomunikačné účely, servery, smerovače, dátové smart karty, modemy, multiplexery; elektrické káble a káble z optických vlákien, elektronické systémy a prístroje, zvlášť šifrovacie zariadenia, dešifrovacie zariadenia, kodéry a dekodéry, na šifrovanie, dešifrovanie, kódovanie a dekódovanie prenosu hlasu, dát, obrazu a videa, zariadenia na vstup a výstup elektronických dát, zvlášť terminály, prijímače, vysielače, dekodéry a prijímače/vysielače schopné spracovania rádiových, satelitných, faxových, televíznych, telekomunikačných, sieťových, infračervených signálov, signálov videohier a signálov počítačových dát na vysielanie, reprodukciu alebo príjem zvuku, obrazu, videa, multimédií a dát; zariadenia na spracovanie dát, zvlášť procesory digitálnych signálov; počítače; počítačový softvér a programy používané na prenos alebo reprodukciu alebo príjem zvuku, obrazu, videa alebo dát cez telekomunikačné siete alebo systémy medzi terminálmi a na vylepšenie a uľahčenie používania a prístupu k počítačovým sieťam a telefónnym sieťam; počítačový softvér na použitie pri všeobecnom riadení databáz; počítačový softvér pre elektronický obchod, ktorý užívateľovi umožňuje bezpečne zadávať objednávky a vykonávať platby v oblasti transakcií elektronického obchodu cez globálnu počítačovú sieť alebo telekomunikačnú sieť; výukový softvér a softvér na podporu produktu pre počítače a mobilné telefóny v oblasti komunikácií; počítačový úžitkový softvér na vykonávanie údržby počítačov; softvér počítačových hier; počítačový softvér a programy obsahujúce hudbu, film, animáciu, elektronické knihy, hry v oblasti všeobecnej zábavy; zdroje pre prvky komunikačných sietí, zvlášť batérie a zdroje; rozvodne a opakovače, zosilňovače signálov alebo signálu; multimediálne systémy, zvlášť softvér na distribúciu informácií a interaktívneho obsahu, ktorý obsahuje text, obraz, video a zvuk pre užívateľov v oblasti komunikácií, a multimediálne terminály pre počítače, satelitné, káblové a/alebo pozemné prijímače a antény, ich prijímače a motory; monitory, displeje pre mobilné telefóny; jednotky užívateľského rozhrania, zvlášť klávesnice, bloky kláves,

key rolls, tlačidlá, prístrojové dosky a obrazovky; počítačový softvér a programy na riadenie a prevádzku bezdrôtových telekomunikačných zariadení, počítačový softvér pre prístup, prehľadávanie, indexovanie a získavanie informácií a dát z globálnych sietí a globálnych komunikačných sietí a na prechádzanie a navigovanie po webových stránkach na zmienených sieťach, a počítačových softvérov na zasielanie a príjem krátkych správ a elektronickej pošty a na filtrovanie netextových informácií z dát; analógové a digitálne vysielače/prijímače alebo prijímače pre dátové, hlasové, obrazové a video komunikáciu; softvér elektronických hier pre mobilné telefóny; kamery a fotoaparáty, zvlášť fotoaparáty, digitálne fotoaparáty, filmové kamery, videokamery; systémy a zariadenia pre elektronické peňažné transakcie, zvlášť smart karty, čítačky smart kariet; kalkulačky; karty na komunikačné účely, zvlášť dátové karty, modemové karty a faxmodemové karty na komunikačné účely, všetko na použitie s komunikačnými zariadeniami; elektronické publikácie, zvlášť užívateľské príručky nahrané na počítačových médiách; prázdne audio- a videokazety, pásky, CD; nahrané audio- a videokazety, pásky a CD obsahujúce hudbu, film, animáciu, elektronické knihy, videohry; nahrávače a prehrávače pre audio- a videopásky, kazety, digitálne videodisky, video-CD, CD-I, laserové disky, mini disky, mp3 a CD a ich periférne zariadenia, obsahujúce zábavu, informácie, multimediálny materiál, manuály a inštruktážny materiál; televízia; slúchadlá; ďalekohľady; slnečné okuliare; dioptrické okuliare; poplašné zariadenia a požiarne hlásiče; stereo vybavenie, zvlášť stereo prijímače a zosilňovače, prehrávače CD, mp3 a mini diskov a reproduktory.

38 - Telekomunikačné a bezdrôtové komunikačné služby, zvlášť satelitné prenosy, telefónne komunikácie, telegramový prenos, teletext, faxy a elektronické pošta, televízne vysielanie, elektronické hlasové správa, zvlášť nahrávanie, uchovávanie a následný prenos hlasových správ po telefóne, videu, tele-konferencie, elektronický prenos hlasu, videa, správ a dát, prenos hlasu, hlasová pošta, digitálne textové správy, faxová pošta a pagingové systémy; poskytovanie prístupu k telekomunikačným sieťam optických vlákien, riadenie a správa sietí, plánovanie telekomunikačných sietí a rádiové vysielanie; poskytovanie telekomunikačných pripojení ku globálnej počítačovej sieti; poskytovanie viacuzivateľského prístupu ku globálnej počítačovej informačnej sieti cez počítače, bezdrôtové zariadenia, rádiové pagery, mobilné telefóny a osobné digitálne asistenty; prenájom a lízing telekomunikačných zariadení, zvlášť základných staníc, pozostávajúcich z antén a anténových veží, vysielačov, procesorov signálu, mikrovlnných rádiových spojok, káblových liniek, zdrojov a skriní, riadiace prvky elektronických základných staníc, smerové antény, mikrovlnné rádiá, telefónne ústredne, prenosové vybavenie na použitie v komunikačných prístupových uzloch, prepínacie zariadenia na telekomunikačné účely, servery, smerovače, dátové karty, modemy, multiplexery, elektronické káble a káble z optických vlákien, softvér a programy na šifrovanie, dešifrovanie, kódovanie a dekódovanie hlasu, dát, obrazu a videa.

42 - Základný a aplikovaný výskum v oblasti fyziky, chémie, strojárstva, počítačového programovania, informačných technológií a telekomunikácií; výskum a vývoj nových produktov pre ostatných v oblasti telekomunikácií; výskum a vývoj nových produktov pre ostatných v oblasti telekomunikačných a informačných technológií; návrh počítačového softvéru pre ostatných; počítačové programovanie pre ostatných; návrh a vývoj digitálnych telekomunikačných systémov pre verejné a private siete; prenájom a lízing programov na spracovanie dát; konzultačné služby v oblasti telekomunikačnej na živo a cez globálnu počítačovú sieť; počítačové konzultačné služby cez globálnu počítačovú sieť; počítačové konzultačné služby cez globálnu počítačovú sieť; distribúcia audio-, video- a multimediálneho obsahu cez globálne počítačové siete; poskytovanie počítačových služieb na objednávku, ktoré užívateľovi umožňujú získať adresne zamerané informácie cez globálnu počítačovú sieť alebo cez príručné bezdrôtové zariadenia vrátane rádiových pagerov, mobilných telefónov, osobných komunikačných služieb a osobných digitálnych asistentov; poskytovanie prispôbených a personalizovaných informácií o celej škále tém cez bezdrôtové zariadenia a globálnu počítačovú sieť; počítačové služby, zvlášť poskytovanie interaktívnych miest na globálnej počítačovej sieti, ku ktorým možno pristupovať cez počítač, pozemné linky a bezdrôtové komunikačné zariadenia, pričom tieto interaktívne miesta obsahujú osobné dátové centrum, obsahujúce užívateľský adresár, kalendár, e-mail centrum a iné osobné nástroje na plánovanie a produktivitu, ktoré rovnako obsahujú širokú škálu informácií o komunikačných produktoch, službách, technológiách a iné informácie všeobecného záujmu v oblasti komunikačných produktov, služieb, technológií a ostatné informácie všeobecného záujmu v oblasti komunikácií.

(540) **PARTYMOTO**

(731) MOTOROLA, INC., 1303 East Algonquin Road, Schaumburg, Illinois, US;

(740) Bezák Marián, Ing., Bratislava, SK;

(210) **3601-2002**

(220) 06.12.2002

8 (511) 9, 38, 42

(511) 9 - Telefóny, bezdrôtové telefóny alebo satelitné telefóny, vyhradené sieťové počítačové terminály pre telekomunikácie, faxy, komunikátory; inteligentné telefóny, zvlášť telefóny s možnosťou prenosu dát, hlasu, obrazu a prístupu na internet, posielanie a prijímanie faxov a e-mailov; antény, batérie, nabíjačky, zdroje, obaly alebo puzdrá alebo kryty, spony, prenosné obaly na mobilné telefóny, PDA, a počítače a prenosné obaly pre ich príslušenstvo, zvlášť mikrofóny, reproduktory, náhlavné súpravy, batérie, kryty a nabíjačky batérií, držiaky, stolové stojany, mikrofóny, reproduktory, náhlavné súpravy, príslušenstvo mobilných telefónov vo forme hands-free držiakov, náhlavných súprav, mikrofónov a reproduktorov pre mobilné telefóny; súpravy do auta na úpravu prenosných komunikačných prístrojov a zariadenia na použitie vo vozidle, pozostávajúce z antén, anténových prenosových drôtov, anténových

adaptérov, káblov, slúchadiel, hands-free mikrofónov, držiakov na telefóny, reproduktorov, autonabíjačiek, dátových káblov a elektrických drôtov; telefónne stojany, ktoré sú súčasťou telefónov, káble elektrických adaptérov, telefónne káble, mikrofóny, reproduktory a nabíjačky batérií; prístroje na nahrávanie, ukladanie, prenos alebo reprodukciu dát, zvuku, obrazu a/alebo videa, zvlášť základňové stanice obsahujúce smerové antény, elektrické riadiace spínače základňových staníc, smerové antény, mikrovlnné rádiá, telefónne ústredne, prístupové uzly, prepínače na telekomunikačné účely, servery, smerovače, dátové smart karty, modemy, multiplexery; elektrické káble a káble z optických vlákien, elektronické systémy a prístroje, zvlášť šifrovacie zariadenia, dešifrovacie zariadenia, kodéry a dekodéry, na šifrovanie, dešifrovanie, kódovanie a dekódovanie prenosu hlasu, dát, obrazu a videa, zariadenia na vstup a výstup elektronických dát, zvlášť terminály, prijímače, vysielacie, dekodéry a prijímače/vysielacie schopné spracovania rádiových, satelitných, faxových, televíznych, telekomunikačných, sieťových, infračervených signálov, signálov videohier a signálov počítačových dát na vysielanie, reprodukciu alebo príjem zvuku, obrazu, videa, multimédií a dát; zariadenia na spracovanie dát, zvlášť procesory digitálnych signálov; počítače; počítačový softvér a programy používané na prenos alebo reprodukciu alebo príjem zvuku, obrazu, videa alebo dát cez telekomunikačné siete alebo systémy medzi terminálmi a na vylepšenie a uľahčenie používania a prístupu ku počítačovým sieťam a telefónnym sieťam; počítačový softvér na použitie pri všeobecnom riadení databáz; počítačový softvér pre elektronický obchod, ktorý užívateľovi umožňuje bezpečne zadávať objednávky a vykonávať platby v oblasti transakcií elektronického obchodu cez globálnu počítačovú sieť alebo telekomunikačnú sieť; výukový softvér a softvér na podporu produktu pre počítače a mobilné telefóny v oblasti komunikácií; počítačový úžitkový softvér na vykonávanie údržby počítačov; softvér počítačových hier; počítačový softvér a programy obsahujúce hudbu, film, animáciu, elektronické knihy, hry v oblasti všeobecnej zábavy; zdroje pre prvky komunikačných sietí, zvlášť batérie a zdroje; rozvodne a opakovače, zosilňovače signálov alebo signálu; multimediálne systémy, zvlášť softvér na distribúciu informácií a interaktívneho obsahu, ktorý obsahuje text, obraz, video a zvuk pre užívateľov v oblasti komunikácií, a multimediálne terminály pre počítače, satelitné, káblové a/alebo pozemné prijímače a antény, ich prijímače a motory; monitory, displeje pre mobilné telefóny; jednotky užívateľského rozhrania, zvlášť klávesnice, bloky kláves, key rolls, tlačidlá, prístrojové dosky a obrazovky; počítačový softvér a programy na riadenie a prevádzku bezdrôtových telekomunikačných zariadení, počítačový softvér pre prístup, prehľadávanie, indexovanie a získavanie informácií a dát z globálnych sietí a globálnych komunikačných sietí a na prechádzanie a navigovanie po webových stránkach na zmienených sieťach, a počítačových softvéru na zasielanie a príjem krátkych správ a elektronickej pošty a na filtrovanie netextových informácií z dát; analógové a digitálne vysielacie/prijímače alebo prijímače pre dátové,

hlasovú, obrazovú a video komunikáciu; softvér elektronických hier pre mobilné telefóny; kamery a fotoaparáty, zvlášť fotoaparáty, digitálne fotoaparáty, filmové kamery, videokamery; systémy a zariadenia pre elektronické peňažné transakcie, zvlášť smart karty, čítačky smart kariet; kalkulačky; karty na komunikačné účely, zvlášť dátové karty, modemové karty a faxmodemové karty na komunikačné účely, všetko na použitie s komunikačnými zariadeniami; elektronické publikácie, zvlášť užívateľské príručky nahrané na počítačových médiách; prázdne audio- a videokazety, pásky, CD; nahrané audio- a videokazety, pásky a CD obsahujúce hudbu, film, animáciu, elektronické knihy, videohry; nahrávače a prehrávače pre audio- a videopásky, kazety, digitálne videodisky, video-CD, CD-I, laserové disky, mini disky, mp3 a CD a ich periférne zariadenia, obsahujúce zábavu, informácie, multimediálny materiál, manuály a inštruktážny materiál; televízia; slúchadlá; ďalekohľady; slnečné okuliare; dioptrické okuliare; poplašné zariadenia a požiarnie hlásiče; stereo vybavenie, zvlášť stereo prijímače a zosilňovače, prehrávače CD, mp3 a mini diskov a reproduktory.

38 - Telekomunikačné a bezdrôtové komunikačné služby, zvlášť satelitné prenosy, telefónne komunikácie, telegramový prenos, teletext, faxy a elektronická pošta, televízne vysielanie, elektronické hlasové správa, zvlášť nahrávanie, uchovávanie a následný prenos hlasových správ po telefóne, videu, tele-konferencie, elektronický prenos hlasu, videa, správ a dát, prenos hlasu, hlasová pošta, digitálne textové správy, faxová pošta a pagingové systémy; poskytovanie prístupu k telekomunikačným sieťam optických vlákien, riadenie a správa sietí, plánovanie telekomunikačných sietí a rádiové vysielanie; poskytovanie telekomunikačných pripojení ku globálnej počítačovej sieti; poskytovanie viac užívateľského prístupu ku globálnej počítačovej informačnej sieti cez počítače, bezdrôtové zariadenia, rádiové pagery, mobilné telefóny a osobné digitálne asistenty; prenájom a leasing telekomunikačných zariadení, zvlášť základných staníc, pozostávajúcich z antén a anténových veží, vysieláčov, procesorov signálu, mikrovlnných rádiových spojok, káblových liniek, zdrojov a skriní, riadiace prvky elektronických základných staníc, smerové antény, mikrovlnné rádiá, telefónne ústredne, prenosové vybavenie na použitie v komunikáciách, prístupové uzly, prepínacie zariadenia na telekomunikačné účely, servery, smerovače, dátové karty, modemy, multiplexery, elektronické káble a káble z optických vlákien, softvér a programy na šifrovanie, dešifrovanie, kódovanie a dekódovanie hlasu, dát, obrazu a videa.

42 - Základný a aplikovaný výskum v oblasti fyziky, chémie, strojárstva, počítačového programovania, informačných technológií a telekomunikácií; výskum a vývoj nových produktov pre ostatných v oblasti telekomunikácií; výskum a vývoj nových produktov pre ostatných v oblasti telekomunikačných a informačných technológií; návrh počítačového softvéru pre ostatných; počítačové programovanie pre ostatných; návrh a vývoj digitálnych telekomunikačných systémov pre verejné a privátne siete; prenájom a lízing programov na spracovanie dát; konzultačné služby v oblasti telekomunikačnej na živo a cez glo-

bálnu počítačovú sieť; počítačové konzultačné služby cez globálnu počítačovú sieť; počítačové konzultačné služby cez globálnu počítačovú sieť; distribúcia audio-, video- a multimediálneho obsahu cez globálne počítačové siete; poskytovanie počítačových služieb na objednávku, ktoré užívateľovi umožňujú získavať adresne zamerané informácie cez globálnu počítačovú sieť alebo cez príručné bezdrôtové zariadenia vrátane rádiových pagerov, mobilných telefónov, osobných komunikačných služieb a osobných digitálnych asistentov; poskytovanie prispôbených a personalizovaných informácií o celej škále tém cez bezdrôtové zariadenia a globálnu počítačovú sieť; počítačové služby, zvlášť poskytovanie interaktívnych miest na globálnej počítačovej sieti, ku ktorým možno pristupovať cez počítač, pozemné linky a bezdrôtové komunikačné zariadenia, pričom tieto interaktívne miesta obsahujú osobné dátové centrum, obsahujúce užívateľský adresár, kalendár, e-mail centrum a iné osobné nástroje na plánovanie a produktivitu, ktoré rovnako obsahujú širokú škálu informácií o komunikačných produktoch, službách, technológiách a iné informácie všeobecného záujmu v oblasti komunikačných produktov, služieb, technológií a ostatné informácie všeobecného záujmu v oblasti komunikácií.

(540) HELLOMOTO

(731) MOTOROLA, INC., 1303 East Algonquin Road, Schaumburg, Illinois, US;

(740) Bezák Marián, Ing., Bratislava, SK;

(210) 3617-2002

(220) 09.12.2002

8 (511) 33

(511) 33 - Alkoholické nápoje s výnimkou piva a liehoviny.

(554)



(591) svetlozelená, zelená, tmavozelená, hnedá, modrá, tmavomodrá, fialová

(731) FRUCONA Košice, a. s., Textilná 6, 042 62 Košice, SK;

(210) 3670-2002

(220) 13.12.2002

(310) 184690

(320) 16.10.2002

(330) CZ

8 (511) 25, 35, 39, 40, 42

(511) 25 - Oblečenie, odevy pletené, pletené ošatenie (prípadne kombinácia pleteniny) pre ženy, mužov i deti, kabáty, šaty, sukne, nohavice, vesty, pulóvre, svetre, pletený tovar, plavky, papuče,

barety, body (spodná bielizeň), topánky šnurovacie, bundy, čiapky (priliehavé), čiapky, gabardénové odevy, vrchné kabáty, gamaše, klobúky, bielizeň osobná, kombiné (spodná bielizeň), podprsienky, ponožky, pančuchy, pančuchové nohavice, pyžama, rukavice, šatky, šály, ponča, dámske šaty, konfekcia, kostýmy, obleky, župany, kúpacie plášte, odevy z kože a ich napodobenín, legínsy, zimníky.

35 - Predvádzanie tovarov, distribúcia vzorov tovarov.

39 - Balenie tovarov, dodávky tovaru poštou.

40 - Dámske krajčírstvo, farbenie látok, batikovanie, prenájom pletacích strojov, služby strihania látok, snovanie, apretácia textilu.

42 - Odevné návrhárstvo.

(540)



(591) červená, čierna

(731) Tioková Alena, Merhautova 120, 613 00 Brno, CZ;

(740) Beleščák Ladislav, Ing., Piešťany, SK;

(210) 3674-2002

(220) 16.12.2002

8 (511) 6, 7, 11

(511) 6 - Kovové kabíny na striekanie farieb.

7 - Kondenzačné zariadenia ako časti strojov; kondenzátory parné; pásové dopravníky; odolejovače; odprašovací zariadenia na čistenie; filtre, filtrovacie stroje, vložky do filtračných zariadení; prístroje na pranie, čistiace stroje vysokotlakové, čistiace stroje parné, centrálna zariadenia na čistenie vo vákuu, elektrické stroje a prístroje na čistenie, práčky uvádzané do chodu vhođením mince, pracíe stroje, umývačky riadu, odlučovače oleja.

11 - Zariadenia na filtráciu vzduchu, zariadenia na ohrev, ohrievacie vane, prístroje na destiláciu, destilačné kolóny, rozdeľovače na dezinfekčné prostriedky pre toalety, zariadenia na distribúciu vody, prístroje na filtráciu vody, prístroje a stroje na čistenie vody, zariadenia na ohrev vody, prístroje na čistenie oleja, filtre pre priemysel a domácnosť, práčky plynu.

(540) **MABOR**

(731) ARTEM s. a., Route de Clermont, ZAE du Chemin Vert, Persan 95340, FR;

(740) Šujanová Mária, Ing., Bratislava, SK;

(210) 3703-2002

(220) 17.12.2002

8 (511) 16, 35, 39, 41

(511) 16 - Tlačoviny, periodická tlač, neperiodická tlač.

35 - Sprostredkovanie v oblasti reklamy a inzercie.

39 - Rozširovanie tlačovín, periodickej tlače, neperiodickej tlače.

41 - Vydavateľská a nakladateľská činnosť mimo reklamnej činnosti, vydávanie tlačovín, periodickej tlače a neperiodickej tlače.

(540)

Súvislosti

(591) červená, čierna

(731) Agentúra ALFA, spol. s r. o., Líščie nivy 4, 821 08 Bratislava, SK;

(740) Labudík Miroslav, Ing., Kysucké Nové Mesto, SK;

(210) 3704-2002

(220) 17.12.2002

8 (511) 6, 9, 16, 35, 37, 38, 42

(511) 6 - Strojové a konštrukčné časti energetických zariadení vrátane špeciálnych pomocných zariadení, ako sú napr. stožiare, oceľové konštrukcie, kovové potrubia, kovový nábytok; drobné zámočnícke výrobky.

9 - Prístroje a nástroje vedecké, elektrické, fotografické, optické, signalizačné, kontrolné, dozorné, záchranné a vzdelávacie; poplašné zariadenia; elektrické a elektronické zariadenia na výpočet a odovzdávanie štatistických údajov a informácií; elektrické zariadenia na diaľkové ovládanie priemyselných operácií a procesov; elektrodynamické zariadenia na diaľkové riadenie signalizácie; elektrické vedenia, elektrické akumulátory, bleskozvody, elektrické káble, elektrické spojky, elektrické svorky, elektrické hlásiče, elektrické kondenzátory, elektrické meniče, elektrické objímky, elektrotechnické odbočné skrinky, elektrotechnické prípojky, prúdové usmerňovače, elektrické regulátory, rozvodné skrine, spínacie skrine, svetelné alebo mechanické signalizačné panely, skriňové rozvádzače, transformátory a trafostanice; meracie prístroje, elektrické meracie zariadenia, elektrické monitorovacie prístroje, verejné osvetlenie; softvér vrátane počítačových programov a manuálov, operačné systémy.

16 - Firemné listiny, papierové propagačné materiály, letáky, prospekty, tlačivá a kancelárske potreby s výnimkou nábytku, kancelárska technika, náhradné diely a príslušenstvo kancelárskej techniky.

35 - Maloobchodná činnosť v oblasti elektrických zariadení, s televíznymi anténami, rozhlasovými anténami, satelitnými zariadeniami, elektronikou, elektroinštalačným materiálom, elektrickými prístrojmi a zariadeniami, zabezpečovacou technikou, priemyselnou televíziou, kancelárskou technikou, reprodukčnou technikou, telekomunikačnými zariadeniami, výpočtovou technikou, elektrickými materiálmi, ako sú elektrické vedenia, elektrické akumulátory, bleskozvody, elektrické káble, elektrické spojky, elektrické svorky, elektrické hlásiče, elektrické kondenzátory, elektrické meniče, elektrické objímky, elektrotechnické odbočné skrinky, elektrotechnické prípojky, prúdové usmerňovače, elektrické regulátory, rozvodné skrine, spínacie skrine, svetelné alebo mechanické signalizačné

panely, skriňové rozvádzače, transformátory, trafostanice; činnosti reklamnej agentúry, rozširovanie vydávanie a aktualizovanie reklamných materiálov, prenájom reklamných plôch, zasielkové reklamné služby, uverejňovanie reklamných textov, prenájom kancelárskych strojov a zariadení, aranžovanie výkladov, inzertné činnosti, obchodné prieskumy.

37 - Montáž, údržba a opravy elektrických zariadení a prístrojov; montáž a oprava plynových technických zariadení, kotlov, horákov, konštrukcií, tlakových nádob, meračov tepla; výstavba energetických a teplárenských diel a zariadení potrebných pre ich prevádzku; oprava elektromerov, zvracích transformátorov, rotačných strojov a asynchrónnych motorov; inštalácia a údržba elektrických rozvodov; murárske a natieračské práce súvisiace s energetickými zariadeniami.

38 - Informačné kancelárie, telekomunikačné informácie, telefónna komunikácia, komunikácia prostredníctvom optických káblov, počítačová komunikácia, prenájom telekomunikačných prístrojov, prenájom prístrojov na prenos informácií, prenos signálu pomocou satelitu, telefonické služby, služby zabezpečujúce vstup do telekomunikačných sietí, prenášanie správ telegrafmi, telegrafická komunikácia, telegrafický prenos, telegrafné služby, poskytovanie telekomunikačného pripojenia do svetovej počítačovej siete, elektronická pošta.

42 - Projektová a inžinierska činnosť v investičnej výstavbe, projektovanie strojárnských výrobkov a vzduchotechnických zariadení, projektovanie elektrorozvodných sietí, transformovní, rozvodní, priemyselných a slaboprúdových elektroinštalácií, inžinierska činnosť distribučného systému vysokonapäťovej siete, dozor a technická inšpekcia, odborné a technické konzultácie, elektrotechnická posudková činnosť; revízia prevádzkových kotlov, plynových zariadení a elektrických zariadení, revízne skúšky spôsobilosti zdvíhacích zariadení; ciachovanie elektromerov a meracích súprav; grafický dizajn, priemyselný dizajn, kontrola kvality; obnovovanie počítačových databáz, počítačové programovanie; inštalácia, aktualizácia a zhotovovanie kópií počítačových programov; návrh počítačových systémov, poradenské služby v oblasti počítačového hardvéru; prenájom počítačového softvéru.

(540)



(731) ENERGIA, spol. s r. o., Zombova 35, 040 01 Košice, SK;

(740) Gruber Dalibor, Ing., Košice, SK;

(210) 3756-2002

(220) 20.12.2002

8 (511) 32

(511) 32 - Minerálne a sytené vody a iné nealkoholické nápoje; ovocné nápoje a ovocné šťavy; sirupy, koncentráty a iné prípravky na výrobu nápojov.

(540)



(591) červená, biela, čierna, modrá

(731) PepsiCo, Inc., 700 Anderson Hill Road, Purchase, New York 10577, US;

(740) Bezák Marián, Ing., Bratislava, SK;

(210) 3757-2002

(220) 21.12.2002

8 (511) 42

(511) 42 - Služby v oblasti priemyselného vlastníctva, zastupovanie vo všetkých druhoch konaní týkajúcich sa priemyselných práv, spravovanie priemyselných práv, služby spojené s uplatňovaním priemyselných práv formou licencií a dohôd o poskytnutí technických a iných poznatkov (know-how), rešeršné služby na priemyselné práva, odborná pomoc pri riešení sporov týkajúcich sa priemyselných práv a/alebo autorských práv a/alebo iných práv týkajúcich sa duševného vlastníctva.

(540)



(731) Cicholes Štefan Ing., Hraničná 20, 040 17 Košice, SK;

(210) 3761-2002

(220) 23.12.2002

8 (511) 16, 18, 39, 41

(511) 16 - Albumy, atlasy, brožúry, ceruzky, držiaky na písacie predmety, fotografie, kalendáre, kancelárske potreby okrem nábytku, katalógy, knižné záložky, listový papier, mapy, obálky, perá, plniace perá, písacie potreby, príručky, prospekty, publikácie, puzdrá na písacie potreby, ročenky, tlačoviny, verzatilk, papierové vlajky, vrecká z papiera alebo z plastických materiálov.

18 - Aktovky, cestovné tašky, diplomatické kufričky, imitácie kože, kľúčenky, kufričky, peňaženky, puzdrá na navštívenky, kožené remene, slnečníky.

39 - Organizovanie exkurzií, prenájom vozidiel, sprostredkovanie prepravy, organizovanie výletov.

41 - Výchovno-zábavné klubové služby, organizovanie a vedenie kurzov a seminárov, organizovanie súťaží (vedomostných alebo zábavných), organizovanie športových súťaží, organizovanie živých vystúpení, praktický výcvik (ukážky), služby pre oddych a rekreáciu, školenie, športoviská (služby), vydávanie textov s výnimkou reklamných.

(540) ROVER CLUB INTERNATIONAL CD

(731) Mikuš Ladislav, Humenské nám. 7, 851 07 Bratislava, SK;

(740) Guniš Jaroslav, Mgr., Bratislava, SK;

(210) 3762-2002

(220) 23.12.2002

8 (511) 14, 16, 18, 21, 24, 25, 39, 41

(511) 14 - Prívesky na kľúče, odznaky z drahých kovov, prívesky, ozdoby, šperky, ozdobné ihlice, spony do kravát.

16 - Albumy, atlasy, brožúry, ceruzky, držiačky na písacie predmety, fotografie, kalendáre, kancelárske potreby okrem nábytku, katalógy, knižné záložky, listový papier, mapy, obálky, perá, plniace perá, písacie potreby, príručky, prospekty, publikácie, puzdrá na písacie potreby, ročenky, tlačoviny, verzatilk, papierové vlajky, vrecká z papiera alebo z plastických materiálov.

18 - Aktovky, cestovné tašky, diplomatické kufričky, imitácie kože, kľúčenky, kufričky, peňaženky, puzdrá na navštívenky, kožené remene, slnečníky.

21 - Figuríny z porcelánu, terakoty alebo skla, hrnčiarsky tovar, kozmetické pomôcky, výrobky z krištáľového skla, otvárače na fľaše, sklenené poháre, sporiteľničky nekovové, vývrtky.

24 - Látkové značky, netkané textilie, textilné obrúsky, obrusy nie papierové, podložky pod poháre alebo taniere, stolové textilie, vlajky.

25 - Bundy, čelenky, čiapky, klobúky, košele, kravaty, opasky, pulóvre, saká, svetre, trička, tielka.

39 - Organizovanie exkurzií, prenájom vozidiel, sprostredkovanie prepravy, organizovanie výletov.

41 - Výchovno-zábavné klubové služby, organizovanie a vedenie kurzov a seminárov, organizovanie súťaží (vedomostných alebo zábavných), organizovanie športových súťaží, organizovanie živých vystúpení, praktický výcvik (ukážky), služby pre oddych a rekreáciu, školenie, športoviská (služby), vydávanie textov s výnimkou reklamných.

(540) ROVER CLUB

(731) Mikuš Ladislav, Humenské nám. 7, 851 07 Bratislava, SK;

(740) Guniš Jaroslav, Mgr., Bratislava, SK;

(210) 3764-2002

(220) 23.12.2002

8 (511) 5, 29, 30

(511) 5 - Cukrovinkárske a pečivárske výrobky s posilňujúcim a podporným liečivým účinkom; cukrovinkárske a pečivárske výrobky pre diabetikov upravené na lekárske účely.

29 - Konzervované, sušené a varené ovocie, rôsoly, zaváraniny, ovocné želé, želatína, spracované orechy, arašidy, sušené a varené ovocie.

30 - Trvanlivé, polotrvanlivé a jemné pečivo, čokoládové a nečokoládové cukrovinky, bonbóny a cukríky, čokoláda, fondán, karamelky, keksy, koláče, kreker, lízanky, oplátky, perníky, medovníky, biskvity, sucháre, sušenky, piškóty, vianočné kolekcie a iné cukrovinky na ozdobovanie vianočných stromčekov, vafle, trubičky, dezerty, komprimáty, želé, napolitánky, pastilky,

tyčinky, žuvačky, obilné prípravky, mandľové cukrovinky, marcipán, mentolové cukríky, pralinky, biskvity, výrobky z obilnín, zákusky, müsli, ovocné želé, kakao, káva, čaj, cukor, med, kávové náhradky.

(554)



(731) I. D. C. Holding, a. s., Drieňová 3, 821 01 Bratislava, SK;

(740) Guniš Jaroslav, Mgr., Bratislava, SK;

(210) 3765-2002

(220) 23.12.2002

8 (511) 32

(511) 32 - Ovocné sýtené nápoje - šumivé.

(540) ROBBY BUBBLE

(731) Krivda Ľuboš, Ing., Sučianska cesta 31, 036 08 Martin, SK;

(210) 3767-2002

(220) 23.12.2002

8 (511) 29

(511) 29 - Mlieko, syry, mliečne výrobky.

(540)



(591) modrá, zelená, hnedá, žltá

(731) BONGRAIN S. A., 42 rue Rieussec, 78 220 Viroflay, FR;

(740) Stavrovský Peter, JUDr., Bratislava, SK;

(210) 3777-2002

(220) 23.12.2002

(310) 17181/2002

(320) 01.11.2002

(330) CN

8 (511) 9

(511) 9 - Televízory, kombinácie TV/video, kombinácie TV/DVD, kombinácie TV/video/DVD, domáce stereofónne systémy obsahujúce reproduktory alebo slúchadlá, zosilňovače a jeden alebo viaceré z nasledujúcich prvkov: prehrávače kompaktných diskov, gramofóny, prehrávače audiokaziet, MP3 prehrávače, stereoprijímače, stereotunery, stereografické ekvalizéry, basové reproduktory, systémy domáceho kina obsahujúce reproduktory alebo slúchadlá, zosilňovače a jeden alebo viaceré z nasledujúcich prvkov: televízory, projekčné televízory, počítačové mo-

nitory, videomonitor, plazmové televízory, nahrávacie zariadenia na videokazety, DVD prehrávače, prehrávače kompaktných diskov, prehrávače audiokaziet, MP3 prehrávače, stereoprijímače, stereotunery, stereografické ekvalizéry, basové reproduktory, DVD prehrávače, nahrávacie zariadenie na videokazety, nahrávacie zariadenia na audiokazety, slúchadlá, reproduktory, rádiá obsahujúce hodiny, prijímače globálneho navigačného systému, digitálne diktafóny, digitálne fotoaparáty, automobilové audio- a video-produkty, a súčasti, a príslušenstvo na uvedené prvky.

(540)



(731) H. H. Scott, Inc., 9 Entin Road, Parsippany, New Jersey 07054-0430, US;
(740) Tomeš Pavol, Ing., Bratislava, SK;

(210) 3779-2002

(220) 27.12.2002

8 (511) 41

(511) 41 - Tvorba a výroba televíznych programov.

(540) **SNÍVAJTE S NAMI**

(731) Prima film, spol. s r. o., Chorvátska 1, 811 07 Bratislava, SK;

(740) Dolanská Elena, RNDr., Bratislava, SK;

(210) 3781-2002

(220) 27.12.2002

8 (511) 3, 4, 35

(511) 3 - Kozmetické prípravky patriace do tejto triedy.
4 - Sviečky, vosk na výrobu sviečok.
35 - Sprostredkovanie obchodu s tovarmi v súlade s predmetom činnosti.

(540)



(731) TAPER SK s. r. o., Klementa Gottwalda 67/37, 991 06 Želovce, SK;

(740) Holoubková Mária, Ing., Bratislava, SK;

(210) 3782-2002

(220) 27.12.2002

8 (511) 3, 4, 35

(511) 3 - Kozmetické prípravky patriace do tejto triedy.
4 - Sviečky, vosk na výrobu sviečok.
35 - Sprostredkovanie obchodu s tovarmi v súlade s predmetom činnosti.

(540)



(591) žltá, žltohnedá

(731) TAPER SK s. r. o., Klementa Gottwalda 67/37, 991 06 Želovce, SK;

(740) Holoubková Mária, Ing., Bratislava, SK;

(210) 3785-2002

(220) 30.12.2002

8 (511) 9, 35, 41

(511) 9 - Magnetické nosiče údajov, záznamové disky.
35 - Reklamná činnosť, obchodný manažment.
41 - Zábava, športová a kultúrna činnosť.

(540) **GAZDOVSKÁ HITPARÁDA**

(731) Martin Sarvaš Productions, Jakubovo námestie 15, 811 09 Bratislava, SK;

(210) 3788-2002

(220) 31.12.2002

8 (511) 1

(511) 1 - Chemikálie na použitie v priemysle, najmä oxid kremičitý a silikagél na použitie ako brúsne materiály prostriedkov na čistenie zubov a zahusťovadlá prostriedkov na čistenie zubov, zvlášť na použitie v kozmetickom priemysle na výrobu zubnej pasty.

(540) **SYLODENT**

(731) W.R. Grace & Co.-Conn., 7500 Grace Drive, Columbia, MD 21044-4098, US;

(740) ROTT, RŮŽIČKA & GUTTMANN, v. o. s., Bratislava, SK;

(210) 11-2003

(220) 03.01.2003

8 (511) 30, 32

(511) 30 - Včelí med, polevy ovocné, poleva čokoládová, poleva karamelová.

32 - Prírodný ovocný sirup, sirupy na výrobu nápojov, sirupy na výrobu malinoviek.

(540) **ZLATÝ NEKTÁR**

(731) GOLDEN NECTAR - SLOVAKIA, spol. s r. o., Ipeľský Sokolec č. 334, 935 75 Ipeľský Sokolec, SK;

(210) 20-2003

(220) 07.01.2003

(310) 78/159537

(320) 30.08.2002

(330) US

8 (511) 5

(511) 5 - Lekárske a farmaceutické prípravky, najmä na liečbu bolesti a porúch centrálnej nervovej sústavy.

(540)

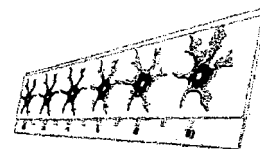

(731) Warner-Lambert Company, 201 Tabor Road, Morris Plains, New Jersey 07950, US;

(740) ROTT, RŮŽIČKA & GUTTMANN, v. o. s., Bratislava, SK;

(210) 64-2003

(220) 16.01.2003

8 (511) 6, 19

(511) 6 - Kovové škridla.

19 - Alpská škridla, alpská škridla klasik, moravská škridla, moravská škridla plus, rímska škridla, grécka škridla, zoborská škridla, bobrovka.

(540) **Autorizovaný pokrývač firmy Bramac**

(731) BRAMAC - strešné systémy, spol. s r. o., Mojmirovská 9, 951 12 Ivanka pri Nitre, SK;

(740) Holoubková Mária, Ing., Bratislava, SK;

(210) 65-2003

(220) 16.01.2003

8 (511) 6, 19

(511) 6 - Kovové škridla.

19 - Škridla s výnimkou kovových.

(540) **Bramac Grécka škridla**

(731) BRAMAC - strešné systémy, spol. s r. o., Mojmirovská 9, 951 12 Ivanka pri Nitre, SK;

(740) Holoubková Mária, Ing., Bratislava, SK;

(210) 68-2003

(220) 16.01.2003

8 (511) 30, 35, 39

(511) 30 - Čaj, čajové výtlačky, náhradky čaju, čajové príchuťi, čaj ochutený.

35 - Reklama.

39 - Balenie tovarov.

(540)



(591) biela, žltá, zelená, červená, hnedá, modrá, fialová

(731) Baliarne obchodu, a. s., Poprad, Hraničná 664/16, 058 01 Poprad, SK;

(740) Žuffa Ladislav, Ing., Poprad, SK;

(210) 69-2003

(220) 16.01.2003

8 (511) 30, 35, 39

(511) 30 - Čaj, čajové výtlačky, náhradky čaju, čajové príchuťi, čaj ochutený.

35 - Reklama.

39 - Balenie tovarov.

(540)



(591) biela, žltá, zelená, červená, hnedá, modrá, fialová

(731) Baliarne obchodu, a. s., Poprad, Hraničná 664/16, 058 01 Poprad, SK;

(740) Žuffa Ladislav, Ing., Poprad, SK;

(210) 70-2003

(220) 16.01.2003

8 (511) 30, 35, 39

(511) 30 - Čaj, čajové výtlačky, náhradky čaju, čajové príchuťi, čaj ochutený.

35 - Reklama.

39 - Balenie tovarov.

(540)



(591) biela, žltá, zelená, červená, hnedá

(731) Baliarne obchodu, a. s., Poprad, Hraničná 664/16, 058 01 Poprad, SK;

(740) Žuffa Ladislav, Ing., Poprad, SK;

(210) 71-2003

(220) 16.01.2003

8 (511) 30, 35, 39

(511) 30 - Čaj, čajové výtlačky, náhradky čaju, čajové príchuťi, čaj ochutený.

35 - Reklama.

39 - Balenie tovarov.

(540)



(591) biela, žltá, zelená, červená, hnedá

(731) Baliarne obchodu, a. s., Poprad, Hraničná 664/16, 058 01 Poprad, SK;

(740) Žuffa Ladislav, Ing., Poprad, SK;

(210) 72-2003

(220) 16.01.2003

8 (511) 30, 35, 39

(511) 30 - Čaj, čajové výtlačky, náhradky čaju, čajové príchuťi, čaj ochutený.

35 - Reklama.

39 - Balenie tovarov.

(540)



(591) biela, žltá, zelená, červená, hnedá

(731) Baliarne obchodu, a. s., Poprad, Hraničná 664/16, 058 01 Poprad, SK;

(740) Žuffa Ladislav, Ing., Poprad, SK;

(210) 73-2003

(220) 16.01.2003

8 (511) 30, 35, 39

(511) 30 - Čaj, čajové výtlačky, náhradky čaju, čajové príchuťi, čaj ochutený.

35 - Reklama.

39 - Balenie tovarov.

(540)



(591) biela, žltá, zelená, červená, hnedá

(731) Baliarne obchodu, a. s., Poprad, Hraničná 664/16, 058 01 Poprad, SK;
 (740) Žuffa Ladislav, Ing., Poprad, SK;

(210) 103-2003
 (220) 21.01.2003

8 (511) 16

(511) 16 - Savé papierové výrobky, ako sú obrúsky na tvár, papierové vreckovky, toaletný papier, papierové uteráky, papierové utierky a papierové stolové obrúsky.

(540) **ANDREX**

(731) Kimberly - Clark Worldwide, Inc., Neenah, Wisconsin 54956, US;
 (740) ROTT, RŮŽIČKA & GUTTMANN, v. o. s., Bratislava, SK;

(210) 104-2003
 (220) 21.01.2003

8 (511) 1

(511) 1 - Chemikálie pre priemysel, najmä regeneračný prípravok pre olovené akumulátory, na čistenie akumulátorovej kvapaliny, na čistenie elektród akumulátorov, tekutiny na odstraňovanie síranov z akumulátorov.

(540) **AkuroS**

(731) Mrázek Jan, Lesní 14, 350 02 Cheb, CZ;
 (740) Kubíny Peter, Bc., Trenčín, SK;

(210) 105-2003
 (220) 22.01.2003

8 (511) 42

(511) 42 - Grafický dizajn, umelecký dizajn, odborné poradenstvo v oblasti zariadenia bytových a kancelárskych interiérov.

(540)



(591) zelená, oranžová
 (731) Desk, spol. s r. o., Na Bystričku 10, 036 01 Martin, SK;

(210) 106-2003
 (220) 22.01.2003

8 (511) 9, 37, 42

(511) 9 - Programové vybavenie počítača - softvér.
 37 - Služby spojené s údržbou, opravami a servisom počítačovej techniky; služby spojené s údržbou, opravami a servisom kancelárskej techniky.
 42 - Poradenská činnosť v oblasti počítačového hardvéru.

(540) **POČÍTAČOVÁ POHOTOVOŠŤ**

(731) Hreňo Ján, Sídlisko 1. mája 67/9, 093 01 Vranov nad Topľou, SK;

(210) 107-2003
 (220) 22.01.2003

8 (511) 33

(511) 33 - Alkoholické nápoje s výnimkou piva.

(540) **NAPOLEON CHATEAU DU LAC**

(731) BJ - TRADE, s. r. o., Š. Furdeka 28, 036 01 Martin, SK;

(210) 108-2003
 (220) 22.01.2003

8 (511) 33

(511) 33 - Alkoholické nápoje s výnimkou piva.

(540) **NAPOLEON GRANDE**

(731) BJ - TRADE, s. r. o., Š. Furdeka 28, 036 01 Martin, SK;

(210) 109-2003
 (220) 22.01.2003

8 (511) 5

(511) 5 - Farmaceutické a liečivé prípravky na liečenie a/alebo prevenciu endokrinóz vrátane diabetu a ich komplikácií.

(540) **VANDASURE**

(731) SB Pharmco Puerto Rico Inc., State Road No. 172, Km 9.1/Bo. Certenejas, Cidra, Portoriko 00639, US;

(740) Fajnorová Mária, Ing., Bratislava, SK;

(210) 110-2003
 (220) 22.01.2003

8 (511) 5

(511) 5 - Farmaceutické a liečivé prípravky na liečenie a/alebo prevenciu endokrinóz vrátane diabetu a ich komplikácií.

(540) **AVANDRIL**

(731) SB Pharmco Puerto Rico Inc., State Road No. 172, Km 9.1/Bo. Certenejas, Cidra, Portoriko 00639, US;

(740) Fajnorová Mária, Ing., Bratislava, SK;

(210) 111-2003
 (220) 22.01.2003

8 (511) 5

(511) 5 - Farmaceutické a liečivé prípravky na liečenie a/alebo prevenciu endokrinóz vrátane diabetu a ich komplikácií.

(540) **AVASUR**

(731) SB Pharmco Puerto Rico Inc., State Road No. 172, Km 9.1/Bo. Certenejas, Cidra, Portoriko 00639, US;

(740) Fajnorová Mária, Ing., Bratislava, SK;

(210) 112-2003
 (220) 22.01.2003

8 (511) 5

(511) 5 - Farmaceutické a liečivé prípravky na liečenie a/alebo prevenciu endokrinóz vrátane diabetu a ich komplikácií.

(540) **AVANDARYL**

(731) SB Pharmco Puerto Rico Inc., State Road No. 172, KM 9.1/Bo. Certenejas, Cidra 00639, US;
(740) Fajnorová Mária, Ing., Bratislava, SK;

(210) 113-2003

(220) 22.01.2003

8 (511) 7, 9, 12, 37, 41

(511) 7 - Manipulátory (stroje, zariadenia), katalyzátory do motorov.
9 - Batérie do vysokozdvížných vozíkov.
12 - Pneumatiky.
37 - Opravy manipulačných zariadení, odborné poradenstvo v oblasti manipulačných zariadení, manipulácií.
41 - Vzdelávanie v oblasti manipulácií, manipulačných zariadení.

(540)



(731) ČEMAT, s. r. o., Sučianska 31, 036 08 Martin - Priekopa, SK;

(210) 115-2003

(220) 22.01.2003

(310) 76/433269

(320) 22.07.2002

(330) US

8 (511) 9

(511) 9 - Lekárske počítačové programy distribuované separátne na riadenie alebo zvýšenie spôsobilosti lekárskeho prístrojov na infúzne dávkovanie lekárskeho kvapalín pacientovi, najmä čerpadel do injekčných striekačiek, objemových infúzných čerpadel ovládacích prístrojov a prístrojov na riadenie dávkovania analgetík pacientovi, na monitorovanie infúzií a zapisovanie údajov týkajúcich sa infúzií.

(540)

Asena

(731) ALARIS Medical Systems, Inc., spoločnosť zriadená podľa práva štátu Delaware, 10221 Wateridge Circle, San Diego, California 92121, US;
(740) Holoubková Mária, Ing., Bratislava, SK;

(210) 116-2003

(220) 22.01.2003

8 (511) 30

(511) 30 - Chlieb a pečivo; obilninové vločky a pšeničná múka, ražná múka, jačmenná múka, múka z prosa, múka z fazule, múka zo šošovice, predmiešaná múčna zmes na pečenie chleba, sladké žemle a muffiny.

(540) **EZEKIEL 4:9**

(731) FOOD FOR LIFE BAKING CO. INC., Corona, California 92879, US;
(740) PATENTSERVIS BRATISLAVA, a. s., Bratislava, SK;

(210) 117-2003

(220) 22.01.2003

8 (511) 32,33

(511) 32 - Minerálne vody; šumivé nápoje a iné nealkoholické nápoje; ovocné nápoje a šťavy; sirupy a iné prípravky na prípravu nápojov; pívá akéhokoľvek druhu.
33 - Alkoholické nápoje s výnimkou piva.

(540) **Keď ju miluješ nie je čo riešiť**

(731) Kofola a. s., Za drahou 165/1, 794 01 Krnov - Pod Bezručovým vrchom, CZ;
(740) Záhurecký Eugen, JUDr., Banská Bystrica, SK;

(210) 120-2003

(220) 23.01.2003

8 (511) 21

(511) 21 - Zubné kefky.

(540) **MOTIVA**

(731) COLGATE-PALMOLIVE COMPANY, a Delaware Corporation, 300 Park Avenue, New York, NY 10022, US;
(740) Čechvalová Dagmar, Bratislava, SK;

(210) 124-2003

(220) 24.01.2003

8 (511) 6, 19

(511) 6 - Kovové škridly.

19 - Alpská škridla, alpská škridla klasik, moravská škridla, moravská škridla plus, rímska škridla, grécka škridla, zoborská škridla, bobrovka.

(540)



(731) BRAMAC - strešné systémy, spol. s r. o., Mojmirovská 9, 951 12 Ivanka pri Nitre, SK;
(740) Holoubková Mária, Ing., Bratislava, SK;

(210) 125-2003

(220) 24.01.2003

8 (511) 6, 19

(511) 6 - Kovové škridly.

19 - Alpská škridla, alpská škridla klasik, moravská škridla, moravská škridla plus, rímska škridla, grécka škridla, zoborská škridla, bobrovka.

(540)



(591) červená, biela, šedočierna

- (731) BRAMAC - strešné systémy, spol. s r. o., Moj-
mírovská 9, 951 12 Ivanka pri Nitre, SK;
(740) Holoubková Mária, Ing., Bratislava, SK;

(210) 591-2003

(220) 10.03.2003

8 (511) 1,16,35,38,39,40,42

(511) 1 - Celulóza, buničina.

16 - Baliaci papier; rozmnožovacie blany; bridlicové tabuľky; brožované knihy; brožúry; bublinové obaly z plastických materiálov (na balenie); časopisy (periodiká); fólie z regenerovanej celulózy na balenie; ceruzky; čínsky tuš; jednorazové detské plienky z papiera alebo buničiny; drevitý papier; etikety okrem textilných; filtračný materiál (papier); filtračný papier; plastové fólie na balenie; prílípavé naťahovacie plastové fólie na paletizáciu; formuláre; grafiky; papierové gule; hárky papiera; kalendáre; kancelárske potreby s výnimkou nábytku; predmety z kartónu; kartón, lepenka; kopírovacie zariadenia; knihy; lepenkové alebo papierové škatule; lepenkové alebo papierové obaly na fľaše; lepenkové platne (papiernický tovar); lepiace pásky na kancelárske účely a použitie v domácnosti; kancelárske lepidlá alebo pre domácnosť; lístky; listový papier; mapy; nálepky; lepiace štítky; noviny; obaly (papiernický tovar); obežníky; papier do kopírovacích strojov; papier do registračných strojov; papier do skríň (parfumovaný alebo neparfumovaný); papier pre elektrokardiogramy; papiernický tovar; papierová kaša (drvína); papierové pásky; papier; parafrínový papier; pergamenový papier; pijavý papier; písacie potreby; písacie stroje (elektrické aj neelektrické); plagáty; plastické hmoty na modelovanie; poznámkové zošity; priesvitný papier (pauzovací); reklamné tabule z papiera, kartónu alebo lepenky; grafické reprodukcie; rezačky na papier; rozmnožovacie zariadenia a stroje; papierové uteráky; školské potreby (papier, písacie potreby); stolové prestieranie z papiera; prenosné tlačiarňičky (kancelárska pomôcka); toaletný papier; viskózne fólie na obalovanie; vrecia a vrecká z papiera alebo plastických materiálov; papierové vreckovky; vyučovacie pomôcky okrem prístrojov a zariadení; zošity.

35 - Reklama.

38 - Elektronická pošta; počítačová komunikácia; poskytovanie užívateľského prístupu do svetovej počítačovej siete; prenos správ a obrazových informácií pomocou počítača.

39 - Balenie tovarov.

40 - Spracovanie dreva; fototlač; ofsetová tlač; spracovanie papiera; úprava papiera; tlač; tlačenie; tlačenie vzorov.

42 - Navrhovanie obalov; obalové dizajnérstvo; hostovanie na počítačových stránkach (webových stránkach).

(540)



(591) hnedá, žltá, biela, čierna

(731) Neusiedler SCP, a. s., Bystrická cesta 13, 034 17 Ružomberok, SK;

(740) Žuffa Ladislav, Ing., Poprad, SK;

(210) 592-2003

(220) 10.03.2003

8 (511) 1, 16, 35, 38, 39, 40, 42

(511) 1 - Celulóza, buničina.

16 - Baliaci papier; rozmnožovacie blany; bridlicové tabuľky; brožované knihy; brožúry; bublinové obaly z plastických materiálov (na balenie); časopisy (periodiká); fólie z regenerovanej celulózy na balenie; ceruzky; čínsky tuš; jednorazové detské plienky z papiera alebo buničiny; drevitý papier; etikety okrem textilných; filtračný materiál (papier); filtračný papier; plastové fólie na balenie; prílípavé naťahovacie plastové fólie na paletizáciu; formuláre; grafiky; papierové gule; hárky papiera; kalendáre; kancelárske potreby s výnimkou nábytku; predmety z kartónu; kartón, lepenka; kopírovacie zariadenia; knihy; lepenkové alebo papierové škatule; lepenkové alebo papierové obaly na fľaše; lepenkové platne (papiernický tovar); lepiace pásky na kancelárske účely a použitie v domácnosti; kancelárske lepidlá alebo pre domácnosť; lístky; listový papier; mapy; nálepky; lepiace štítky; noviny; obaly (papiernický tovar); obežníky; papier do kopírovacích strojov; papier do registračných strojov; papier do skríň (parfumovaný alebo neparfumovaný); papier pre elektrokardiogramy; papiernický tovar; papierová kaša (drvína); papierové pásky; papier; parafrínový papier; pergamenový papier; pijavý papier; písacie potreby; písacie stroje (elektrické aj neelektrické); plagáty; plastické hmoty na modelovanie; poznámkové zošity; priesvitný papier (pauzovací); reklamné tabule z papiera, kartónu alebo lepenky; grafické reprodukcie; rezačky na papier; rozmnožovacie zariadenia a stroje; papierové uteráky; školské potreby (papier, písacie potreby); stolové prestieranie z papiera; prenosné tlačiarňičky (kancelárska pomôcka); toaletný papier; viskózne fólie na obalovanie; vrecia a vrecká z papiera alebo plastických materiálov; papierové vreckovky; vyučovacie pomôcky okrem prístrojov a zariadení; zošity.

35 - Reklama.

38 - Elektronická pošta; počítačová komunikácia; poskytovanie užívateľského prístupu do svetovej počítačovej siete; prenos správ a obrazových informácií pomocou počítača.

39 - Balenie tovarov.

40 - Spracovanie dreva; fototlač; ofsetová tlač; spracovanie papiera; úprava papiera; tlač; tlačenie; tlačenie vzorov.

42 - Navrhovanie obalov; obalové dizajnérstvo; hostovanie na počítačových stránkach (webových stránkach).

(540)



(591) zelená, hnedá, žltá, biela, čierna

(731) Neusiedler SCP, a. s., Bystrická cesta 13, 034 17 Ružomberok, SK;

(740) Žuffa Ladislav, Ing., Poprad, SK;

(210) 593-2003

(220) 10.03.2003

8 (511) 1, 16, 35, 38, 39, 40, 42

(511) 1 - Celulóza, buničina.

16 - Baliaci papier; rozmnožovacie blany; bridlicové tabuľky; brožované knihy; brožúry; bublinové obaly z plastických materiálov (na balenie); časopisy (periodiká); fólie z regenerovanej celulózy na balenie; ceruzky; čínsky tuš; jednorazové detské plienky z papiera alebo buničiny; drevitý papier; etikety okrem textilných; filtračný materiál (papier); filtračný papier; plastové fólie na balenie; prilípačové naťahovacie plastové fólie na paletizáciu; formuláre; grafiky; papierové gule; hárky papiera; kalendáre; kancelárske potreby s výnimkou nábytku; predmety z kartónu; kartón, lepenka; kopírovacie zariadenia; knihy; lepenkové alebo papierové škatule; lepenkové alebo papierové obaly na fľaše; lepenkové platne (papiernický tovar); lepiace pásky na kancelárske účely a použitie v domácnosti; kancelárske lepidlá alebo pre domácnosť; lístky; listový papier; mapy; nálepky; lepiace štítky; noviny; obaly (papiernický tovar); obežníky; papier do kopírovacích strojov; papier do registračných strojov; papier do skríň (parfumovaný alebo neparfumovaný); papier pre elektrokardiogramy; papiernický tovar; papierová kaša (drvina); papierové pásky; papier; parafínový papier; pergamenový papier; pijavý papier; písacie potreby; písacie stroje (elektrické aj neelektrické); plagáty; plastické hmoty na modelovanie; poznámkové zošity; priesvitný papier (pauzovací); reklamné tabule z papiera, kartónu alebo lepenky; grafické reprodukcie; rezačky na papier; rozmnožovacie zariadenia a stroje; papierové uteráky; školské potreby (papier, písacie potreby); stolové prestieranie z papiera; prenosné tlačiarňičky (kancelárska pomôcka); toaletný papier; viskózne fólie na obalovanie; vrecia a vrecká z papiera alebo plastických materiálov; papierové vreckovky; vyučovacie pomôcky okrem prístrojov a zariadení; zošity.

35 - Reklama.

38 - Elektronická pošta; počítačová komunikácia; poskytovanie užívateľského prístupu do svetovej počítačovej siete; prenos správ a obrazových informácií pomocou počítača.

39 - Balenie tovarov.

40 - Spracovanie dreva; fototlač; ofsetová tlač; spracovanie papiera; úprava papiera; tlač; tlačenie; tlačenie vzorov.

42 - Navrhovanie obalov; obalové dizajnérstvo; hostovanie na počítačových stránkach webových stránkach).

(540)



(591) červená, hnedá, žltá, biela, čierna

(731) Neusiedler SCP, a. s., Bystrická cesta 13, 034 17 Ružomberok, SK;

(740) Žuffa Ladislav, Ing., Poprad, SK;

(210) 594-2003

(220) 10.03.2003

8 (511) 1, 16, 35, 38, 39, 40, 42

(511) 1 - Celulóza, buničina.

16 - Baliaci papier; rozmnožovacie blany; bridlicové tabuľky; brožované knihy; brožúry; bublinové obaly z plastických materiálov (na balenie); časopisy (periodiká); fólie z regenerovanej celulózy na balenie; ceruzky; čínsky tuš; jednorazové detské plienky z papiera alebo buničiny; drevitý papier; etikety okrem textilných; filtračný materiál (papier); filtračný papier; plastové fólie na balenie; prilípačové naťahovacie plastové fólie na paletizáciu; formuláre; grafiky; papierové gule; hárky papiera; kalendáre; kancelárske potreby, s výnimkou nábytku; predmety z kartónu; kartón, lepenka; kopírovacie zariadenia; knihy; lepenkové alebo papierové škatule; lepenkové alebo papierové obaly na fľaše; lepenkové platne (papiernický tovar); lepiace pásky na kancelárske účely a použitie v domácnosti; kancelárske lepidlá alebo pre domácnosť; lístky; listový papier; mapy; nálepky; lepiace štítky; noviny; obaly (papiernický tovar); obežníky; papier do kopírovacích strojov; papier do registračných strojov; papier do skríň (parfumovaný alebo neparfumovaný); papier pre elektrokardiogramy; papiernický tovar; papierová kaša (drvina); papierové pásky; papier; parafínový papier; pergamenový papier; pijavý papier; písacie potreby; písacie stroje (elektrické aj neelektrické); plagáty; plastické hmoty na modelovanie; poznámkové zošity; priesvitný papier (pauzovací); reklamné tabule z papiera, kartónu alebo lepenky; grafické reprodukcie; rezačky na papier; rozmnožovacie zariadenia a stroje; papierové uteráky; školské potreby (papier, písacie potreby); stolové prestieranie z papiera; prenosné tlačiarňičky (kancelárska pomôcka); toaletný papier; viskózne fólie na obalovanie; vrecia a vrecká z papiera alebo plas-

tických materiálov; papierové vreckovky; vyučovací pomôcky okrem prístrojov a zariadení; zohýtané.

35 - Reklama.

38 - Elektronická pošta; počítačová komunikácia; poskytovanie užívateľského prístupu do svetovej počítačovej siete; prenos správ a obrazových informácií pomocou počítača.

39 - Balenie tovarov.

40 - Spracovanie dreva; fototlač; ofsetová tlač; spracovanie papiera; úprava papiera; tlač; tlačenie; tlačenie vzorov.

42 - Navrhovanie obalov; obalové dizajnérstvo; host'ovanie na počítačových stránkach webových stránkach).

(540)



(591) žltá, zelená, hnedá, biela, čierna, modrá

(731) Neusiedler SCP, a. s., Bystrická cesta 13, 034 17 Ružomberok, SK;

(740) Žuffa Ladislav, Ing., Poprad, SK;

(210) 2202-2003

(220) 05.08.2003

8 (511) 9, 11, 16, 25, 35

(511) 9 - Nahrané počítačové programy; audiovizuálna technika na výučbu; automatické riadenie pre dopravné prostriedky; automobilové výstražné trojuholníky; autorádiá; benzínové čerpadlá pre stanice pohonných hmôt; čipy (mikroprocesorové doštičky); číslícové súradnicové zapisovače; čítacie zariadenia (informatika); čítacie zariadenia (na napovedanie pre účinkujúcich); čítačky čiarového kódu; demagnetizačné zariadenia na magnetické pásky; denzitometre; destilačné prístroje na vedecké účely; detektory; detektory dymu; detektory kovov na priemyselné alebo vojenské účely; detektory na zisťovanie falošných mincí; detektory na zisťovanie kovov, na priemyselné alebo vojenské účely; diagnostické prístroje s výnimkou lekárskeho; diaľkomery; diaľkové ovládače; diaprojektory; digitálne súradnicové zapisovače; disky zvukových nahrávok; dochádzkové hodiny; dýchacie prístroje (respirátory) s výnimkou respirátorov na umelé dýchanie; dýchacie prístroje na plávanie pod vodou; elektrické automatické zatváratele dverí; elektrické bzučiaky; elektrické hlásiče; elektrické meracie zariadenia; elektrické monitorovacie prístroje; elektrické natáčky; elektrické otváratele dverí; elektrické pokladnice; elektrické prístroje pre domácnosť patriace do tejto triedy; elektrické signalizačné zvončeky; elektrické spájkovačky; elektrické tlmiče svetla; elektrické zariadenia na diaľkové zapaľovanie; elektrické zariadenia na priťahovanie a ničenie hmyzu; elektrické zariadenia proti krádeži; elektricky vyhrievané ponožky; elektrodynamické zariadenia na diaľkové

ovládanie návěstidiel; elektrodynamické zariadenia na diaľkové riadenie signalizácie; elektronické diáre; elektronické perá (na vizuálne zobrazovacie zariadenia); elektronické súčiastky patriace do tejto triedy; elektronické súčiastky všetkých zariadení uvedených v tejto triede; elektronický prístroj na označovanie výrobkov (etikety); elektronický vreckový slovník - prekladový; expoziometre; fakturačné stroje; faxy; fotoaparáty; fotoelektrické bunky; fotokopírovacie prístroje (fotografické, elektrostatické alebo termické); hracie zariadenia fungujúce po pripojení na televízne prijímače; hudobné automaty (uvádzané do činnosti vhadením mince); indikátory množstva; indikátory straty elektrickej energie; elektronické informačné tabule; kamery; kancelárske dierovacie stroje; pamäťové a mikroprocesorové karty (v počítačoch); kinematografické kamery; kombinácie telefónnych prístrojov, faxov, telefónnych záznamníkov, tlačiarňí k počítačom a skenerov; kompaktné disky; elektrické kontrolné a regulačné prístroje; laboratórne destilačné prístroje; lasery s výnimkou laserov na lekárske účely; magnetické disky; magnetické nosiče údajov; magnetické páskové jednotky pre počítače; magnetické páskové jednotky do počítačov; magnetické pásky; magnetofóny; magnetoskopy; manometre (tlakomery); mechanizmy na mincové zariadenia; meniče diskov (do počítačov); elektrické meniče; meracie zariadenia na benzín; merače elektrických strát; merače hladiny benzínu; meteorologické prístroje; mikroprocesory; mincové mechanizmy pre televízne prijímače; modemy; monitorovacie počítačové programy; monitory (počítačový hardvér); myši (informatika); nahrané operačné programy; námorné signalizačné zariadenia; svetelné alebo mechanické návěstidlá; navigačné nástroje; nosiče zvukových nahrávok; optické čítačky; optické disky; optické kondenzátory; optické nosiče údajov; optické prístroje a nástroje; oscilografy; parkovacie brány uvádzané do chodu vhadením mince; parkovacie hodiny; pásky na čistenie nahrávacích hláv; pásky na zvukové nahrávanie; pásky so zvukovými nahrávkami; periférne zariadenia počítačov; planografické prístroje; počítacie stroje; počítacie; počítačové klávesnice; počítačové kresliace zariadenia, tablety; počítačové pamäte; počítačové siete; počítačový softvér; počítač-zápisník (notebook); pozorovacie prístroje; požiarne hlásiče; požiarne signalizačné zariadenie; prehrávač kompaktných diskov; premietacie prístroje na diapozitívy; presné meracie prístroje; priemyselná televízia a periférne zariadenia pre priemyselnú televíziu; audioprijímače a videoprijímače; prístroje a nástroje na meranie objemu; prístroje a nástroje na použitie v chémii; prístroje na čistenie gramofónových platní; prístroje na čistenie zvukových diskov; prístroje na reprodukciu obrazu aj zvuku; prístroje na rozbor vzduchu; prístroje na spustenie diskov (počítačových); procesory (základné jednotky samočinného počítača); radary; rádiotelefonne zariadenia; rádiotelegrafické zariadenia; röntgenové prístroje a zariadenia; röntgenové prístroje s výnimkou prístrojov na lekárske účely; rozvodné pulty (elektrina); satelity na vedecké účely; skenery k počítačom; strihacie zariadenia na strihanie filmov; stroje a zariadenia na skúšanie materiálu; stroje na počítanie a triedenie peňazí; stroje na

úpravu a spracovanie textu; stroje na váženie; svetelné alebo mechanické dopravné značky; telefónne mikrofóny; telefónne prístroje drôtové a bezdrôtové; telefónne slúchadlá; telefónny záznamník; telefotografické zariadenia; televízne prijímače a ich kombinácie s elektrotechnickými zariadeniami patriacimi do tejto triedy; digitálne televízory, plazmové televízory; testovacie, meracie, nastavovacie, kontrolné, zabezpečovacie a regulačné zariadenia; tlačiarne k počítačom; transformátory (elektrotechnika); tranzistory; vážiace prístroje; videohry; videokamery; videokazety; videopásky; vrecková kalkulačka; výrobky a zariadenia na príjem, spracovanie, prenos a vysielanie televíznych, rádiových a satelitných signálov; vysielacie zariadenia (telekomunikácie); vysielacie (telekomunikácie); vysielacie elektronických signálov; vysokofrekvenčné prístroje; zabezpečovacie zariadenia proti odcudzeniu; záchranné zariadenia; záchranné zariadenia a prístroje na záchranu; zariadenia na meranie hladiny vody (vodoznaky); zariadenia na meranie vzdialenosti; zariadenia na reprodukciu zvuku; zariadenia na spracovanie údajov; zvončeky (ako poplašné zariadenia); zvukové nahrávacie zariadenia; zvukové poplašné zariadenia; zvukové prehrávacie zariadenia, prehrávače; zvukové signálne zariadenia.

11 - Elektrické a neelektrické ohrievače na nohy, nánožníky; elektrické filtračné alebo extrakčné kávovary; elektrické filtre na kávu; elektrické fritézy; elektrické kanvice; elektrické kozuby; elektrické lampy; elektrické ohrievacie podušky s výnimkou podušiek na lekárske účely; elektrické ohrievače na detské fľaše; elektrické radiátory; elektrické strojčeky na výrobu jogurtov; elektrické sušiče bielizne; elektrické svetlá na vianočné stromčeky; elektrické tlakové hrnce; elektrické tlakové varáky; elektrické ventilátory (stolové); elektrické vreckové baterky; elektrické vyhrievané podušky s výnimkou podušiek na lekárske účely; filtre (časti zariadení pre priemysel alebo domácnosť); grily; horúce platne; hriankovače; chladiace nádoby; chladiace prístroje a zariadenia; chladiace spotrebiče a zariadenia; chladiace zariadenia na chladenie vody; chladničky; klimatizačné zariadenia; klimatizačné zariadenia pre automobily; elektricky vyhrievané koberce; kuchynské odsávače; elektrické kuchynské potreby na pečenie a varenie; lampy na čistenie vzduchu od baktérií (germicídne); mikrovlnné rúry; mraziace zariadenia, mrazničky; ohrievače; ohrievače do kúpeľa; ohrievače do postele; ohrievače tanierov; ohrievadlá; osvetľovacie prístroje a zariadenia; pece (na rozličné účely); pece, sporáky, piecky; pekáč, otočný rošt; polievacie zariadenia na automatické zavlažovanie; pražiacie stroje; pražiče na kávu; elektrické vyhrievacie prikrývky nie na lekárske účely; prístroje a zariadenia na sušenie; prístroje na filtrovanie a čistenie vody v akváriách; prístroje na chlôvanie vody v bazénoch; prístroje na výrobu ľadu; prístroje na vytváranie vln; rúry na pečenie; sanitárne (toaletné) prístroje a zariadenia; saunovacie zariadenia; soláriá ako prístroje; solárne kolektory; sterilizátory; stolné variče; stropné svetlá; sušiče na vlasy; sušičky (prístroje); teplovzdušné rúry; teplovzdušné zariadenia; UV-lampy s výnimkou lúčov na lekárske účely; elektricky vyhrievané vankúše s výnimkou van-

kúšov na lekárske účely; ventilátory (časti vetracích zariadení); vyhrievacie telesá; zariadenia a stroje na čistenie alebo úpravu vody; zariadenia na chladenie mlieka; zariadenia na ohrev teplej vody, teplovodné kúrenie; zariadenia na zmäkčovanie vody.

16 - Baliaci papier; blahoprajné pohľadnice; brožované knihy, brožúry; brožúrky; bublinové obaly z plastických materiálov (na balenie); časopisy; etikety s výnimkou textilných; fotografie; grafické zobrazenie; grafiky; kalendáre; kartón, lepenka; papierové kávové filtre; knihy; lepenkové alebo papierové škatule; lepenkové alebo papierové obaly na fľaše; lepenkové platne (papiernický tovar); lepiace pásy na kancelárske účely a použitie v domácnosti; leporéla; mapy; obálky (papiernický tovar); obaly (papiernický tovar); obrazy; papiernický tovar; periodické a neperiodické publikácie; plagáty; predmety z kartónu; prospekty; pútače z papiera alebo lepenky; reklamné tabule z papiera, kartónu alebo lepenky; grafické reprodukcie; tlačené reklamné materiály; plastové fólie na balenie; vrecia z papiera alebo plastických materiálov; vrecká z papiera alebo plastických materiálov.

25 - Bundy; čiapkové šilty; čiapky; gymnastické (telocvičné) dresy; kombinézy (oblečenie); košele; odevy; pokrývky hlavy; šatky, šály; tielka, tričká; uniformy; vrchné ošatenie.

35 - Vydávanie a aktualizovanie reklamných materiálov; analýzy nákupných cien, veľkoobchodných cien; aranžovanie výkladov; automatizované spracovanie dát; distribúcia vzoriek; hospodárske, ekonomické predpovede; kancelárie zaberajúce sa dovozom a vývozom; maloobchodná činnosť s elektrickými, elektronickými tovarmi, kuchynskými prístrojmi, strojmi a zariadeniami, prístrojmi a zariadeniami spotrebnej elektroniky, televíznymi, video-, audio- a rozhlasovými zariadeniami, počítačmi, výrobkami a zariadeniami na ohrev a varenie potravín a jedál, na klimatizáciu, vykurovanie a reguláciu, mikrovlnnými prístrojmi na ohrev a varenie; marketingové štúdie; obchodný alebo podnikateľský prieskum; organizovanie výstav na komerčné alebo reklamné účely; pomoc pri riadení komerčných a priemyselných podnikov; pomoc pri riadení obchodnej činnosti; poradenstvo v obchodnej činnosti; poskytovanie obchodných alebo podnikateľských informácií; predvádzanie (služby modeliek) na reklamné účely a podporu predaja; prenájom reklamných materiálov; reklama; reklamné agentúry; rozširovanie reklamných oznámov; rozširovanie reklamných materiálov zákazníkom (letáky, prospekty, tlačivá, vzorky); sprostredkovanie obchodu s tovarom; sprostredkovanie uvedených služieb; televízna reklama; vydávanie a aktualizovanie reklamných materiálov; vydávanie reklamných alebo náborových textov; zásielkové reklamné služby; zbieranie údajov do počítačových databáz; zoraďovanie údajov v počítačových databázach.

(540) superslim

(731) FKH electronic, a. s., Bernolákova 1, 028 01 Trstená, SK;

(740) Belička Ivan, Ing., Banská Bystrica, SK;

(210) 2212-2003

(220) 06.08.2003

8 (511) 9, 11, 16, 25, 35

(511) 9 - Nahrané počítačové programy; audiovizuálna technika na výučbu; automatické riadenie pre dopravné prostriedky; automobilové výstražné trojuholníky; autorádiá; benzínové čerpadlá pre stanice pohonných hmôt; čipy (mikroprocesorové doštičky); číslícové súradnicové zapisovače; čítacie zariadenia (informatika); čítacie zariadenia (na napovedanie pre účinkujúcich); čítačky čiarového kódu; demagnetizačné zariadenia na magnetické pásky; denzitometre; destilačné prístroje na vedecké účely; detektory; detektory dymu; detektory kovov na priemyselné alebo vojenské účely; detektory na zisťovanie falovaných mincí; detektory na zisťovanie kovov, na priemyselné alebo vojenské účely; diagnostické prístroje s výnimkou lekárskeho; diaľkomery; diaľkové ovládače; diaľkové projekory; digitálne súradnicové zapisovače; disky zvukových nahrávok; dochádzkové hodiny; dýchacie prístroje (respirátory) s výnimkou respirátorov na umelé dýchanie; dýchacie prístroje na plávanie pod vodou; elektrické automatické zatváratele dverí; elektrické bzučiaky; elektrické hlásiče; elektrické meracie zariadenia; elektrické monitorovacie prístroje; elektrické natáčky; elektrické otváratele dverí; elektrické pokladnice; elektrické prístroje pre domácnosť patriace do tejto triedy; elektrické signalizačné zvončeky; elektrické spájkovačky; elektrické tmiče svetla; elektrické zariadenia na diaľkové zapalovanie; elektrické zariadenia na príťahovanie a ničenie hmyzu; elektrické zariadenia proti krádeži; elektricky vyhrievané ponožky; elektrodynamické zariadenia na diaľkové ovládanie návěstídiel; elektrodynamické zariadenia na diaľkové riadenie signalizácie; elektronické diáre; elektronické perá (na vizuálne zobrazovacie zariadenia); elektronické súčiastky patriace do tejto triedy; elektronické súčiastky všetkých zariadení uvedených v tejto triede; elektronický prístroj na označovanie výrobkov (etikety); elektronický vreckový slovník - prekladový; expoziometre; fakturačné stroje; faxy; fotoaparáty; fotoelektrické bunky; fotokopírovacie prístroje (fotografické, elektrostatické alebo termické); hracie zariadenia fungujúce po pripojení na televízne prijímače; hudobné automaty (uvádzané do činnosti vhadnutím mince); indikátory množstva; indikátory straty elektrickej energie; elektronické informačné tabule; kamery; kancelárske dierovacie stroje; pamäťové a mikroprocesorové karty (v počítačoch); kinematografické kamery; kombinácie telefónnych prístrojov, faxov, telefónnych záznamníkov, tlačiarň k počítačom a skenerov; kompaktné disky; elektrické kontrolné a regulačné prístroje; laboratórne destilačné prístroje; lasery s výnimkou laserov na lekárske účely; magnetické disky; magnetické nosiče údajov; magnetické páskové jednotky pre počítače; magnetické páskové jednotky do počítačov; magnetické pásky; magnetofóny; magnetoskopy; manometre (tlakomery); mechanizmy na mincové zariadenia; meniče diskov (do počítačov); elektrické meniče; meracie zariadenia na benzín; merače elektrických strát; merače hladiny benzínu; meteorologické prístroje; mikroprocesory; mincové mechanizmy pre televízne prijímače; modemy; monitorovacie počítačové programy;

monitory (počítačový hardvér); myši (informatika); nahrané operačné programy; námorné signalizačné zariadenia; svetelné alebo mechanické návěstídlá; navigačné nástroje; nosiče zvukových nahrávok; optické čítačky; optické disky; optické kondenzátory; optické nosiče údajov; optické prístroje a nástroje; oscilografy; parkovacie brány uvádzané do chodu vhadnutím mince; parkovacie hodiny; pásky na čistenie nahrávacích hláv; pásky na zvukové nahrávanie; pásky so zvukovými nahrávkami; periférne zariadenia počítačov; planografické prístroje; počítacie stroje; počítače; počítačové klávesnice; počítačové kresliace zariadenia, tablety; počítačové pamäte; počítačové siete; počítačový softvér; počítač-zápisník (notebook); pozorovacie prístroje; požiarne hlásiče; požiarne signalizačné zariadenie; prehrávač kompaktných diskov; premietacie prístroje na diapozitívy; presné meracie prístroje; priemyselná televízia a periférne zariadenia pre priemyselnú televíziu; audioprijímače a videoprijímače; prístroje a nástroje na meranie objemu; prístroje a nástroje na použitie v chémii; prístroje na čistenie gramofónových platní; prístroje na čistenie zvukových diskov; prístroje na reprodukciu obrazu aj zvuku; prístroje na rozbor vzduchu; prístroje na spustenie diskov (počítačových); procesory (základné jednotky samočinného počítača); radary; rádiotelefonné zariadenia; rádiotelegrafické zariadenia; röntgenové prístroje a zariadenia; röntgenové prístroje s výnimkou prístrojov na lekárske účely; rozvodné pulty (elektrina); satelity na vedecké účely; skenery k počítačom; strihacie zariadenia na strihanie filmov; stroje a zariadenia na skúšanie materiálu; stroje na počítanie a triedenie peňazí; stroje na úpravu a spracovanie textu; stroje na váženie; svetelné alebo mechanické dopravné značky; telefónne mikrofóny; telefónne prístroje drôtové a bezdrôtové; telefónne slúchadlá; telefónny záznamník; telefotografické zariadenia; televízne prijímače a ich kombinácie s elektrotechnickými zariadeniami patriacimi do tejto triedy; digitálne televízory, plazmové televízory; testovacie, meracie, nastavovacie, kontrolné, zabezpečovacie a regulačné zariadenia; tlačiarne k počítačom; transformátory (elektrotechnika); tranzistory; vážiace prístroje; videoohry; videokamery; videokazety; videopásky; vrecková kalkulačka; výrobky a zariadenia na príjem, spracovanie, prenos a vysielanie televíznych, rádiových a satelitných signálov; vysielacie zariadenia (telekomunikácie); vysielacie (telekomunikácie); vysielacie elektronických signálov; vysokofrekvenčné prístroje; zabezpečovacie zariadenia proti odcudzeniu; záchranné zariadenia; záchranné zariadenia a prístroje na záchranu; zariadenia na meranie hladiny vody (vodoznaky); zariadenia na meranie vzdialenosti; zariadenia na reprodukciu zvuku; zariadenia na spracovanie údajov; zvončeky (ako poplašné zariadenia); zvukové nahrávacie zariadenia; zvukové poplašné zariadenia; zvukové prehrávacie zariadenia, prehrávače; zvukové signálne zariadenia.

11 - Elektrické a neelektrické ohrievacie na nohy, nánožníky; elektrické filtračné alebo extrakčné kávovary; elektrické filtre na kávu; elektrické fritézy; elektrické kanvice; elektrické kozuby; elektrické lampy; elektrické ohrievacie podušky s výnimkou podušiek na lekárske účely; elektric-

ké ohrievače na detské fľaše; elektrické radiátory; elektrické strojčeky na výrobu jogurtov; elektrické sušiče bielizne; elektrické svetlá na vianočné stromčeky; elektrické tlakové hrnce; elektrické tlakové varáky; elektrické ventilátory (stolové); elektrické vreckové baterky; elektrické vyhrievané podušky s výnimkou podušiek na lekárske účely; filtre (časti zariadení pre priemysel alebo domácnosť); grily; horúce platne; hriankovače; chladiace nádoby; chladiace prístroje a zariadenia; chladiace spotrebiče a zariadenia; chladiace zariadenia na chladenie vody; chladničky; klimatizačné zariadenia; klimatizačné zariadenia pre automobily; elektricky vyhrievané koberce; kuchynské odsávače; elektrické kuchynské potreby na pečenie a varenie; lampy na čistenie vzduchu od baktérií (germicídne); mikrovlnné rúry; mraziace zariadenia, mrazičky; ohrievače; ohrievače do kúpeľa; ohrievače do postele; ohrievače tanierov; ohrievadlá; osvetľovacie prístroje a zariadenia; pece (na rozličné účely); pece, sporáky, piecky; pekáč, otočný rošt; polievacie zariadenia na automatické zavlažovanie; pražiacie stroje; pražiče na kávu; elektrické vyhrievacie prikrývky nie na lekárske účely; prístroje a zariadenia na sušenie; prístroje na filtrovanie a čistenie vody v akváriách; prístroje na chlôvanie vody v bazénoch; prístroje na výrobu ľadu; prístroje na vytváranie vln; rúry na pečenie; sanitárne (toaletné) prístroje a zariadenia; saunovacie zariadenia; soláriá ako prístroje; solárne kolektory; sterilizátory; stolné variče; stropné svetlá; sušiče na vlasy; sušičky (prístroje); teplovzdušné rúry; teplovzdušné zariadenia; UV-lampy s výnimkou lúčov na lekárske účely; elektricky vyhrievané vankúše s výnimkou vankúšov na lekárske účely; ventilátory (časti vetracích zariadení); vyhrievacie telesá; zariadenia a stroje na čistenie alebo úpravu vody; zariadenia na chladenie mlieka; zariadenia na ohrev teplej vody, teplovodné kúrenie; zariadenia na zmäkčovanie vody.

16 - Baliaci papier; blahoprajné pohľadnice; brožované knihy, brožúry; brožúrky; bublinové obaly z plastických materiálov (na balenie); časopisy; etikety s výnimkou textilných; fotografie; grafické zobrazenie; grafiky; kalendáre; kartón, lepenka; papierové kávové filtre; knihy; lepenkové alebo papierové škatule; lepenkové alebo papierové obaly na fľaše; lepenkové platne (papiernický tovar); lepiace pásky na kancelárske účely a použitie v domácnosti; leporelá; mapy; obálky (papiernický tovar); obaly (papiernický tovar); obrazy; papiernický tovar; periodické a neperiodické publikácie; plagáty; predmety z kartónu; prospekty; pútače z papiera alebo lepenky; reklamné tabule z papiera, kartónu alebo lepenky; grafické reprodukcie; tlačené reklamné materiály; plastové fólie na balenie; vrecia z papiera alebo plastických materiálov; vrecká z papiera alebo plastických materiálov.

25 - Bundy; čiapkové šilty; čiapky; gymnastické (telocvičné) dresy; kombinézy (oblečenie); košele; odevy; pokrývky hlavy; šatky, šály; tielka, tričká; uniformy; vrchné ošatenie.

35 - Vydávanie a aktualizovanie reklamných materiálov; analýzy nákupných cien, veľkoobchodných cien; aranžovanie výkladov; automatizované spracovanie dát; distribúcia vzoriek; hospodárske, ekonomické predpovede; kancelárie

zaoberajúce sa dovozom a vývozom; maloobchodná činnosť s elektrickými, elektronickými tovarmi, kuchynskými prístrojmi, strojmi a zariadeniami, prístrojmi a zariadeniami spotrebnej elektroniky, televízny, video-, audio- a rozhlasovými zariadeniami, počítačmi, výrobkami a zariadeniami na ohrev a varenie potravín a jedál, na klimatizáciu, vykurovanie a reguláciu, mikrovlnnými prístrojmi na ohrev a varenie; marketingové štúdie; obchodný alebo podnikateľský prieskum; organizovanie výstav na komerčné alebo reklamné účely; pomoc pri riadení komerčných a priemyselných podnikov; pomoc pri riadení obchodnej činnosti; poradenstvo v obchodnej činnosti; poskytovanie obchodných alebo podnikateľských informácií; predvádzanie (služby modeliek) na reklamné účely a podporu predaja; prenájom reklamných materiálov; reklama; reklamné agentúry; rozširovanie reklamných oznamov; rozširovanie reklamných materiálov zákazníkom (letáky, prospekty, tlačivá, vzorky); sprostredkovanie obchodu s tovarom; sprostredkovanie uvedených služieb; televízna reklama; vydávanie a aktualizovanie reklamných materiálov; vydávanie reklamných alebo náborových textov; zásielkové reklamné služby; zbieranie údajov do počítačových databáz; zoraďovanie údajov v počítačových databázach.

(540) **soundtube**

(731) FKH electronic, a. s., Bernolákova 1, 028 01 Trstená, SK;

(740) Belička Ivan, Ing., Banská Bystrica, SK;

(210) **2228-2003**

(220) 08.08.2003

8 (511) 9, 11, 16, 25, 35

(511) 9 - Nahrané počítačové programy; audiovizuálna technika na výučbu; automatické riadenie pre dopravné prostriedky; automobilové výstražné trojuholníky; autorádiá; benzínové čerpadlá pre stanice pohonných hmôt; čipy (mikroprocesorové doštičky); číslícové súradnicové zapisovače; čítacie zariadenia (informatika); čítacie zariadenia (na napovedanie pre účinkujúcich); čítačky čiarového kódu; demagnetizačné zariadenia na magnetické pásky; denzitometre; destilačné prístroje na vedecké účely; detektory; detektory dymu; detektory kovov na priemyselné alebo vojenské účely; detektory na zisťovanie falošných mincí; detektory na zisťovanie kovov, na priemyselné alebo vojenské účely; diagnostické prístroje s výnimkou lekárskeho; diaľkomery; diaľkové ovládače; diaprojektory; digitálne súradnicové zapisovače; disky zvukových nahrávok; dochádzkové hodiny; dýchacie prístroje (respirátory) s výnimkou respirátorov na umelé dýchanie; dýchacie prístroje na plávanie pod vodou; elektrické automatické zatvárače dverí; elektrické bzučiaky; elektrické hlásiče; elektrické meracie zariadenia; elektrické monitorovacie prístroje; elektrické natáčky; elektrické otvárače dverí; elektrické pokladnice; elektrické prístroje pre domácnosť patriace do tejto triedy; elektrické signalizačné zvončeky; elektrické spájkovačky; elektrické tlmivé svetla; elektrické zariadenia na diaľkové zapalovanie; elektrické zariadenia na priťahovanie a ničenie hmyzu; elektrické zariadenia proti krádeži; elektricky vyhrievané po-

nožky; elektrodynamické zariadenia na diaľkové ovládanie návestidiel; elektrodynamické zariadenia na diaľkové riadenie signalizácie; elektronické diáre; elektronické perá (na vizuálne zobrazovacie zariadenia); elektronické súčiastky patriace do tejto triedy; elektronické súčiastky všetkých zariadení uvedených v tejto triede; elektronický prístroj na označovanie výrobkov (etikety); elektronický vreckový slovník - prekladový; expozi metre; fakturačné stroje; faxy; fotoaparáty; fotoelektrické bunky; fotokopírovacie prístroje (fotografické, elektrostatické alebo termické); hracie zariadenia fungujúce po pripojení na televízne prijímače; hudobné automaty (uvádzané do činnosti vhođením mince); indikátory množstva; indikátory straty elektrickej energie; elektronické informačné tabule; kamery; kancelárske dierovacie stroje; pamäťové a mikroprocesorové karty (v počítačoch); kinematografické kamery; kombinácie telefónnych prístrojov, faxov, telefónnych záznamníkov, tlačiarň k počítačom a skenerov; kompaktné disky; elektrické kontrolné a regulačné prístroje; laboratórne destilačné prístroje; lasery s výnimkou laserov na lekárske účely; magnetické disky; magnetické nosiče údajov; magnetické páskové jednotky pre počítače; magnetické páskové jednotky do počítačov; magnetické pásky; magnetofóny; magnetoskopy; manometre (tlakomery); mechanizmy na mincové zariadenia; meniče diskov (do počítačov); elektrické meniče; meracie zariadenia na benzín; merače elektrických strát; merače hladiny benzínu; meteorologické prístroje; mikroprocesory; mincové mechanizmy pre televízne prijímače; modemy; monitorovacie počítačové programy; monitory (počítačový hardvér); myši (informatika); nahrané operačné programy; námorné signalizačné zariadenia; svetelné alebo mechanické návestidlá; navigačné nástroje; nosiče zvukových nahrávok; optické čítačky; optické disky; optické kondenzátory; optické nosiče údajov; optické prístroje a nástroje; oscilografy; parkovacie brány uvádzané do chodu vhođením mince; parkovacie hodiny; pásky na čistenie nahrávacích hláv; pásky na zvukové nahrávanie; pásky so zvukovými nahrávkami; periférne zariadenia počítačov; planografické prístroje; počítacie stroje; počítače; počítačové klávesnice; počítačové kresliace zariadenia, tablety; počítačové pamäte; počítačové siete; počítačový softvér; počítač-zápisník (notebook); pozorovacie prístroje; požiarne hlásiče; požiarne signalizačné zariadenie; prehrávač kompaktných diskov; premietacie prístroje na diapozitívy; presné meracie prístroje; priemyselná televízia a periférne zariadenia pre priemyselnú televíziu; audioprijímače a videoprijímače; prístroje a nástroje na meranie objemu; prístroje a nástroje na použitie v chémii; prístroje na čistenie gramofónových platní; prístroje na čistenie zvukových diskov; prístroje na reprodukciu obrazu aj zvuku; prístroje na rozbor vzduchu; prístroje na spustenie diskov (počítačových); procesory (základné jednotky samočinného počítača); radary; rádiatelefonné zariadenia; rádiatelegrafické zariadenia; röntgenové prístroje a zariadenia; röntgenové prístroje s výnimkou prístrojov na lekárske účely; rozvodné pulty (elektrina); satelity na vedecké účely; skenery k počítačom; strihacie zariadenia na strihanie filmov; stroje a zariadenia na skúšanie materiálu;

stroje na počítanie a triedenie peňazí; stroje na úpravu a spracovanie textu; stroje na váženie; svetelné alebo mechanické dopravné značky; telefónne mikrofóny; telefónne prístroje drôtové a bezdrôtové; telefónne slúchadlá; telefónny záznamník; telefotografické zariadenia; televízne prijímače a ich kombinácie s elektrotechnickými zariadeniami patriacimi do tejto triedy; digitálne televízory, plazmové televízory; testovacie, meracie, nastavovacie, kontrolné, zabezpečovacie a regulačné zariadenia; tlačiarne k počítačom; transformátory (elektrotechnika); tranzistory; vážiace prístroje; videoohry; videokamery; videokazety; videopásky; vrecková kalkulačka; výrobky a zariadenia na príjem, spracovanie, prenos a vysielanie televíznych, rádiových a satelitných signálov; vysielacie zariadenia (telekomunikácie); vysielacie (telekomunikácie); vysielacie elektronických signálov; vysokofrekvenčné prístroje; zabezpečovacie zariadenia proti odcudzeniu; záchranné zariadenia; záchranné zariadenia a prístroje na záchranu; zariadenia na meranie hladiny vody (vodoznaky); zariadenia na meranie vzdialenosti; zariadenia na reprodukciu zvuku; zariadenia na spracovanie údajov; zvončeky (ako poplašné zariadenia); zvukové nahrávacie zariadenia; zvukové poplašné zariadenia; zvukové prehrávacie zariadenia, prehrávače; zvukové signálne zariadenia.

11 - Elektrické a neelektrické ohrievače na nohy, nánožníky; elektrické filtračné alebo extrakčné kávovary; elektrické filtre na kávu; elektrické fritézy; elektrické kanvice; elektrické kozubky; elektrické lampy; elektrické ohrievacie podušky s výnimkou podušiek na lekárske účely; elektrické ohrievače na detské fľaše; elektrické radiátory; elektrické strojčeky na výrobu jogurtov; elektrické sušiče bielizne; elektrické svetlá na vianočné stromčeky; elektrické tlakové hrnce; elektrické tlakové varáky; elektrické ventilátory (stolové); elektrické vreckové baterky; elektrické vyhrievané podušky s výnimkou podušiek na lekárske účely; filtre (časti zariadení pre priemysel alebo domácnosť); grily; horúce platne; hriankovače; chladiace nádoby; chladiace prístroje a zariadenia; chladiace spotrebiče a zariadenia; chladiace zariadenia na chladenie vody; chladničky; klimatizačné zariadenia; klimatizačné zariadenia pre automobily; elektricky vyhrievané koberce; kuchynské odsávače; elektrické kuchynské potreby na pečenie a varenie; lampy na čistenie vzduchu od baktérií (germicídne); mikrovlnné rúry; mraziace zariadenia, mrazičky; ohrievače; ohrievače do kúpeľa; ohrievače do postele; ohrievače tanierov; ohrievadlá; osvetľovacie prístroje a zariadenia; pece (na rozličné účely); pece, sporáky, piecky; pekáč, otočný rošt; polievacie zariadenia na automatické zavlažovanie; pražiacie stroje; pražiče na kávu; elektrické vyhrievacie prikrývky nie na lekárske účely; prístroje a zariadenia na sušenie; prístroje na filtrovanie a čistenie vody v akváriách; prístroje na chlôrovanie vody v bazénoch; prístroje na výrobu ľadu; prístroje na vytváranie vln; rúry na pečenie; sanitárne (toaletné) prístroje a zariadenia; saunovacie zariadenia; soláriá ako prístroje; solárne kolektory; sterilizátory; stolné variče; stropné svetlá; sušiče na vlasy; sušičky (prístroje); teplovzdušné rúry; teplovzdušné zariadenia; UV-lampy s výnimkou lúčov na lekárske účely; elektric-

ky vyhrievané vankúše s výnimkou vankúšov na lekárske účely; ventilátory (časti vetracích zariadení); vyhrievacie telesá; zariadenia a stroje na čistenie alebo úpravu vody; zariadenia na chladenie mlieka; zariadenia na ohrev teplej vody, teplovodné kúrenie; zariadenia na zmäkčovanie vody.

16 - Baliaci papier; blahoprajné pohľadnice; brožované knihy, brožúry; brožúrky; bublinové obaly z plastických materiálov (na balenie); časopisy; etikety s výnimkou textilných; fotografie; grafické zobrazenie; grafiky; kalendáre; kartón, lepenka; papierové kávové filtre; knihy; lepenkové alebo papierové škatule; lepenkové alebo papierové obaly na fľaše; lepenkové platne (papiernický tovar); lepiace pásky na kancelárske účely a použitie v domácnosti; leporelá; mapy; obálky (papiernický tovar); obaly (papiernický tovar); obrazy; papiernický tovar; periodické a neperiodické publikácie; plagáty; predmety z kartónu; prospekty; pútače z papiera alebo lepenky; reklamné tabule z papiera, kartónu alebo lepenky; grafické reprodukcie; tlačené reklamné materiály; plastové fólie na balenie; vrecia z papiera alebo plastických materiálov; vrecká z papiera alebo plastických materiálov.

25 - Bundy; čiapkové šilty; čiapky; gymnastické (telocvičné) dresy; kombinézy (oblečenie); košele; odevy; pokrývky hlavy; šatky, šály; tielka, tričká; uniformy; vrchné ošatenie.

35 - Vydávanie a aktualizovanie reklamných materiálov; analýzy nákupných cien, veľkoobchodných cien; aranžovanie výkladov; automatizované spracovanie dát; distribúcia vzoriek; hospodárske, ekonomické predpovede; kancelárie zaoberajúce sa dovozom a vývozom; maloobchodná činnosť s elektrickými, elektronickými tovarmi, kuchynskými prístrojmi, strojmi a zariadeniami, prístrojmi a zariadeniami spotrebnej elektroniky, televíznymi, video-, audio- a rozhlasovými zariadeniami, počítačmi, výrobkami a zariadeniami na ohrev a varenie potravín a jedál, na klimatizáciu, vykurovanie a reguláciu, mikrovlnnými prístrojmi na ohrev a varenie; marketingové štúdie; obchodný alebo podnikateľský prieskum; organizovanie výstav na komerčné alebo reklamné účely; pomoc pri riadení komerčných a priemyselných podnikov; pomoc pri riadení obchodnej činnosti; poradenstvo v obchodnej činnosti; poskytovanie obchodných alebo podnikateľských informácií; predvádzanie (služby modeliek) na reklamné účely a podporu predaja; prenájom reklamných materiálov; reklama; reklamné agentúry; rozširovanie reklamných oznámov; rozširovanie reklamných materiálov zákazníkom (letáky, prospekty, tlačivá, vzorky); sprostredkovanie obchodu s tovarom; sprostredkovanie uvedených služieb; televízna reklama; vydávanie a aktualizovanie reklamných materiálov; vydávanie reklamných alebo náborových textov; zásielkové reklamné služby; zbieranie údajov do počítačových databáz; zoradovanie údajov v počítačových databázach.

(540) **plasmasync**

(731) FKH electronic, a. s., Bernolákova 1, 028 01 Trstená, SK;

(740) Belička Ivan, Ing., Banská Bystrica, SK;

(210) **2278-2003**

(220) 13.08.2003

8 (511) **9, 11, 16, 25, 35**

(511) 9 - Nahrané počítačové programy; audiovizuálna technika na výučbu; automatické riadenie pre dopravné prostriedky; automobilové výstražné trojuholníky; autorádiá; benzínové čerpadlá pre stanice pohonných hmôt; čipy (mikroprocesorové doštičky); číslicové súradnicové zapisovače; čítacie zariadenia (informatika); čítacie zariadenia (na napovedanie pre účinkujúcich); čítačky čiarového kódu; demagnetizačné zariadenia na magnetické pásky; denzitometre; destilačné prístroje na vedecké účely; detektory; detektory dymu; detektory kovov na priemyselné alebo vojenské účely; detektory na zisťovanie falšovaných mincí; detektory na zisťovanie kovov, na priemyselné alebo vojenské účely; diagnostické prístroje s výnimkou lekárskeho; diaľkomery; diaľkové ovládače; diaľkoprojektory; digitálne súradnicové zapisovače; disky zvukových nahrávok; dochádzkové hodiny; dýchacie prístroje (respirátory) s výnimkou respirátorov na umelé dýchanie; dýchacie prístroje na plávanie pod vodou; elektrické automatické zatvárače dverí; elektrické bzučiaky; elektrické hlásiče; elektrické meracie zariadenia; elektrické monitorovacie prístroje; elektrické natáčky; elektrické otvárače dverí; elektrické pokladne; elektrické prístroje pre domácnosť patriace do tejto triedy; elektrické signalizačné zvončeky; elektrické spájkovačky; elektrické tmiče svetla; elektrické zariadenia na diaľkové zapalovanie; elektrické zariadenia na príťahovanie a ničenie hmyzu; elektrické zariadenia proti krádeži; elektricky vyhrievané ponožky; elektrodynamické zariadenia na diaľkové ovládanie návestidiel; elektrodynamické zariadenia na diaľkové riadenie signalizácie; elektronické diáre; elektronické perá (na vizuálne zobrazovacie zariadenia); elektronické súčiastky patriace do tejto triedy; elektronické súčiastky všetkých zariadení uvedených v tejto triede; elektronický prístroj na označovanie výrobkov (etikety); elektronický vreckový slovník - prekladový; expozi metre; fakturačné stroje; faxy; fotoaparáty; fotoelektrické bunky; fotokopírky (fotografické, elektrostatické alebo termické); hracie zariadenia fungujúce po pripojení na televízne prijímače; hudobné automaty (uvádzané do činnosti vhodným mince); indikátory množstva; indikátory straty elektrickej energie; elektronické informačné tabule; kamery; kancelárske dierovacie stroje; pamäťové a mikroprocesorové karty (v počítačoch); kinematografické kamery; kombinácie telefónnych prístrojov, faxov, telefónnych záznamníkov, tlačiarň k počítačom a skenerov; kompaktné disky; elektrické kontrolné a regulačné prístroje; laboratórne destilačné prístroje; lasery s výnimkou laserov na lekárske účely; magnetické disky; magnetické nosiče údajov; magnetické páskové jednotky pre počítače; magnetické páskové jednotky do počítačov; magnetické pásky; magnetofóny; magnetoskopy; manometre (tlakomery); mechanizmy na mincové zariadenia; meniče diskov (do počítačov); elektrické meniče; meracie zariadenia na benzín; merače elektrických strát; merače hladiny benzínu; meteorologické prístroje; mikroprocesory; mincové mechanizmy pre televízne prijímače; modemy; monitorovacie počítačové programy; monitory

(počítačový hardvér); myši (informatika); nahraňané operačné programy; námorné signalizačné zariadenia; svetelné alebo mechanické návěstidlá; navigačné nástroje; nosiče zvukových nahrávok; optické čítačky; optické disky; optické kondenzátory; optické nosiče údajov; optické prístroje a nástroje; oscilografy; parkovacie brány uvádzané do chodu vhadením mince; parkovacie hodiny; pásy na čistenie nahrávacích hláv; pásy na zvukové nahrávanie; pásy so zvukovými nahrávkami; periférne zariadenia počítačov; plano-grafické prístroje; počítačové stroje; počítače; počítačové klávesnice; počítačové kresliace zariadenia, tablety; počítačové pamäte; počítačové siete; počítačový softvér; počítač-zápisník (notebook); pozorovacie prístroje; požiarne hlásiče; požiarne signalizačné zariadenie; prehrávač kompaktných diskov; premietacie prístroje na diapozitívy; presné meracie prístroje; priemyselná televízia a periférne zariadenia pre priemyselnú televíziu; audioprijímače a videoprijímače; prístroje a nástroje na meranie objemu; prístroje a nástroje na použitie v chémii; prístroje na čistenie gramofónových platní; prístroje na čistenie zvukových diskov; prístroje na reprodukciu obrazu aj zvuku; prístroje na rozbor vzduchu; prístroje na spustenie diskov (počítačových); procesory (základné jednotky samočinného počítača); radary; rádiatelefonné zariadenia; rádiatelegrafické zariadenia; röntgenové prístroje a zariadenia; röntgenové prístroje s výnimkou prístrojov na lekárske účely; rozvodné pulty (elektrina); satelity na vedecké účely; skenery k počítačom; strihacie zariadenia na strihanie filmov; stroje a zariadenia na skúšanie materiálu; stroje na počítanie a triedenie peňazí; stroje na úpravu a spracovanie textu; stroje na váženie; svetelné alebo mechanické dopravné značky; telefónne mikrofóny; telefónne prístroje drôtové a bezdrôtové; telefónne slúchadlá; telefónny záznamník; telefotografické zariadenia; televízne prijímače a ich kombinácie s elektrotechnickými zariadeniami patriacimi do tejto triedy; digitálne televízory, plazmové televízory; testovacie, meracie, nastavovacie, kontrolné, zabezpečovacie a regulačné zariadenia; tlačiarne k počítačom; transformátory (elektrotechnika); tranzistory; vážiace prístroje; videohry; videokamery; videokazety; videopásy; vrecková kalkulačka; výrobky a zariadenia na príjem, spracovanie, prenos a vysielanie televíznych, rádiových a satelitných signálov; vysielacie zariadenia (telekomunikácie); vysielacie (telekomunikácie); vysielacie elektronických signálov; vysokofrekvenčné prístroje; zabezpečovacie zariadenia proti odcudzeniu; záchranné zariadenia; záchranné zariadenia a prístroje na záchranu; zariadenia na meranie hladiny vody (vodoznaky); zariadenia na meranie vzdialenosti; zariadenia na reprodukciu zvuku; zariadenia na spracovanie údajov; zvončeky (ako poplašné zariadenia); zvukové nahrávacie zariadenia; zvukové poplašné zariadenia; zvukové prehrávacie zariadenia, prehrávače; zvukové signálne zariadenia.

11 - Elektrické a neelektrické ohrievače na nohy, nánožníky; elektrické filtračné alebo extrakčné kávovary; elektrické filtre na kávu; elektrické fritézy; elektrické kanvice; elektrické kozuby; elektrické lampy; elektrické ohrievacie podušky s výnimkou podušiek na lekárske účely; elektric-

ké ohrievače na detské fľaše; elektrické radiátory; elektrické strojčeky na výrobu jogurtov; elektrické sušiče bielizne; elektrické svetlá na vianočné stromčeky; elektrické tlakové hrnce; elektrické tlakové varáky; elektrické ventilátory (stolové); elektrické vreckové baterky; elektrické vyhrievané podušky s výnimkou podušiek na lekárske účely; filtre (časti zariadení pre priemysel alebo domácnosť); grily; horúce platne; hriankovače; chladiace nádoby; chladiace prístroje a zariadenia; chladiace spotrebiče a zariadenia; chladiace zariadenia na chladenie vody; chladničky; klimatizačné zariadenia; klimatizačné zariadenia pre automobily; elektricky vyhrievané koberce; kuchynské odsávače; elektrické kuchynské potreby na pečenie a varenie; lampy na čistenie vzduchu od baktérií (germicídne); mikrovlnné rúry; mraziace zariadenia, mrazičky; ohrievače; ohrievače do kúpeľa; ohrievače do postele; ohrievače tanierov; ohrievadlá; osvetľovacie prístroje a zariadenia; pece (na rozličné účely); pece, sporáky, piecky; pekáč, otočný rošt; polievacie zariadenia na automatické zavlažovanie; pražiacie stroje; pražiče na kávu; elektrické vyhrievacie prikrývky nie na lekárske účely; prístroje a zariadenia na sušenie; prístroje na filtrovanie a čistenie vody v akváriách; prístroje na chlôvanie vody v bazénoch; prístroje na výrobu ľadu; prístroje na vytváranie vln; rúry na pečenie; sanitárne (toaletné) prístroje a zariadenia; saunovacie zariadenia; solária ako prístroje; solárne kolektory; sterilizátory; stolné variče; stropné svetlá; sušiče na vlasy; sušičky (prístroje); teplovzdušné rúry; teplovzdušné zariadenia; UV-lampy s výnimkou lúčov na lekárske účely; elektricky vyhrievané vankúše s výnimkou vankúšov na lekárske účely; ventilátory (časti vetracích zariadení); vyhrievacie telesá; zariadenia a stroje na čistenie alebo úpravu vody; zariadenia na chladenie mlieka; zariadenia na ohrev teplej vody, teplovodné kúrenie; zariadenia na zmäkčovanie vody.

16 - Baliaci papier; blahoprajné pohľadnice; brožované knihy, brožúry; brožúrky; bublinové obaly z plastických materiálov (na balenie); časopisy; etikety s výnimkou textilných; fotografie; grafické zobrazenie; grafiky; kalendáre; kartón, lepenka; papierové kávové filtre; knihy; lepenkové alebo papierové škatule; lepenkové alebo papierové obaly na fľaše; lepenkové platne (papiernický tovar); lepiace pásy na kancelárske účely a použitie v domácnosti; leporéla; mapy; obálky (papiernický tovar); obaly (papiernický tovar); obrazy; papiernický tovar; periodické a neperiodické publikácie; plagáty; predmety z kartónu; prospekty; pútače z papiera alebo lepenky; reklamné tabule z papiera, kartónu alebo lepenky; grafické reprodukcie; tlačené reklamné materiály; umelohmotné fólie na balenie; vrecia z papiera alebo plastických materiálov; vrecká z papiera alebo plastických materiálov.

25 - Bundy; čiapkové šilty; čiapky; gymnastické (telocvičné) dresy; kombinézy (oblečenie); košele; odevy; pokrývky hlavy; šatky, šály; tielka, tričká; uniformy; vrchné ošatenie.

35 - Vydávanie a aktualizovanie reklamných materiálov; analýzy nákupných cien, veľkoobchodných cien; aranžovanie výkladov; automatizované spracovanie dát; distribúcia vzoriek; hospodárske, ekonomické predpovede; kancelárie

zaoberajúce sa dovozom a vývozom; maloobchodná činnosť s elektrickými, elektronickými tovarmi, kuchynskými prístrojmi, strojmi a zariadeniami, prístrojmi a zariadeniami spotrebnej elektroniky, televíznymi, video-, audio- a rozhlasovými zariadeniami, počítačmi, výrobkami a zariadeniami na ohrev a varenie potravín a jedál, na klimatizáciu, vykurovanie a reguláciu, mikrovlnnými prístrojmi na ohrev a varenie; marketingové štúdie; obchodný alebo podnikateľský prieskum; organizovanie výstav na komerčné alebo reklamné účely; pomoc pri riadení komerčných a priemyselných podnikov; pomoc pri riadení obchodnej činnosti; poradenstvo v obchodnej činnosti; poskytovanie obchodných alebo podnikateľských informácií; predvádzanie (služby modeliek) na reklamné účely a podporu predaja; prenájom reklamných materiálov; reklama; reklamné agentúry; rozširovanie reklamných oznamov; rozširovanie reklamných materiálov zákazníkom (letáky, prospekty, tlačivá, vzorky); sprostredkovanie obchodu s tovarom; sprostredkovanie uvedených služieb; televízna reklama; vydávanie a aktualizovanie reklamných materiálov; vydávanie reklamných alebo náborových textov; zásielkové reklamné služby; zbieranie údajov do počítačových databáz; zoraďovanie údajov v počítačových databázach.

(540) viewsonic

(731) FKH electronic, a. s., Bernolákova 1, 028 01 Trstená, SK;

(740) Belička Ivan, Ing., Banská Bystrica, SK;

(210) 2397-2003

(220) 22.08.2003

8 (511) 32

(511) 32 - Minerálne vody (nápoje); nealkoholické nápoje; ovocná šťava; sirupy na výrobu nápojov; sódová voda; stolové vody; sytená voda; vody (nápoje), sóda.

(540)

(731) AURA PLUS, s. r. o., Orechová 1, 929 01 Dunajská Streda, SK;

(740) Holakovský Štefan, Ing., Bratislava, SK;

(210) 2597-2003

(220) 16.09.2003

8 (511) 29, 30, 35, 39

(511) 29 - Mlieko a mliečne výrobky, tvaroh, jogurty, smotany, kyslomliečne nápoje, maslo, šľahačka, syry, nátierky, mliečne nápoje, kondenzované mlieko a smotana, ostatné mliečne výrobky zaradené do tejto triedy z pasterizovaného a nepasterizovaného mlieka.

30 - Mrazené smotanové zmrzliny a krémy.

35 - Sprostredkovanie obchodu s potravinárskym tovarom; obchodný alebo podnikateľský prieskum; poskytovanie obchodných alebo podnikateľských informácií; poradenstvo v obchode

s potravinárskymi výrobkami; vydávanie a rozširovanie reklamných a propagačných materiálov; reklama a podpora predaja výrobkov prostredníctvom počítačovej komunikačnej siete.

39 - Balenie, skladovanie a preprava tovaru.

(540)

(591) modrá, žltá, biela, hnedá, bledomodrá

(731) MILSY, a. s., Partizánska 224/B, 957 01 Bánovce nad Bebravou, SK;

(740) Holoubková Mária, Ing., Bratislava, SK;

(210) 2617-2003

(220) 17.09.2003

8 (511) 9, 16, 35, 36, 37, 38, 41, 42

(511) 9 - Elektrické, elektronické, optické, meracie, signalizačné, kontrolné prístroje a zariadenia; prístroje na záznam, prenos, spracovanie a reprodukciu zvuku, obrazu alebo dát; telekomunikačné prístroje a zariadenia; vysielacie zariadenia; prenášacie alebo smerovacie zariadenia, zabezpečovacie zariadenia proti odcudzeniu; zariadenia na sprostredkovanie prenosu dát; magnetické nosiče údajov; počítače; periférne zariadenia k počítačom; elektronické obvody na prenos programových dát; počítačové programy; počítačový softvér, počítačový softvér poskytovaný z internetu; kopírovateľné elektronické publikácie poskytované on-line z počítačových báz dát alebo z internetu; počítačový softvér na umožnenie pripojenia k bázam dát a k internetu, počítačový softvér na umožnenie vyhľadávania dát; kopírovateľná digitálna hudba poskytovaná z počítačových báz dát, internetu alebo z internetových webových stránok; MP3 prehrávače; videofilmy; mikroprocesory; klávesnice; modemy; audiovizuálne prístroje a zariadenia a prístroje na elektronické hry; čipové telefónne karty.

16 - Telefónne zoznamy, tlačoviny; knihy; časopisy; adresáre, diáre, kalendáre, tlačené publikácie; inštruktážny materiál s výnimkou prístrojov a zariadení.

35 - Zbieranie a zoraďovanie údajov do počítačových databáz, spracovanie dát; služby obchodnej správy na spracovanie predaja prostredníctvom internetu; vyhľadávacie informácií v počítačových súboroch pre zákazníkov; obchodné informačné služby; poradenstvo v obchodnej činnosti súvisiacej s telekomunikáciami; reklama, predvádzanie služieb a výrobkov na reklamné účely a podporu predaja, prieskum trhu, zostavovanie výpisov z účtu, zasielanie reklamných materiálov zákazníkom; vzťahy s verejnosťou, reklama (on-line) na počítačovej sieti, inzercia výrobkov a služieb, sprostredkovanie obchodných služieb

36 - Služby v oblasti realít; manažment nehnuteľností a s tým súvisiace poskytovanie informácií a poradenstvo; poskytovanie informačných služieb z oblasti poisťovníctva, finančníctva, peňažníctva, internetového bankovníctva poskyto-

vané on-line z počítačových báz dát alebo z internetu; vydávanie a predaj telekomunikačných cenín; finančný a operatívny lízing; sprostredkovanie bankových operácií.

37 - Inštalácia, údržba a servis telekomunikačného, rádiokomunikačného a komunikačného vybavenia; zriaďovanie, výstavba a údržba telekomunikačných a rádiokomunikačných zariadení, výstavba a údržba telekomunikačných a komunikačných sietí; poradenské a konzultačné služby týkajúce sa uvedených služieb.

38 - Telekomunikačné a komunikačné služby, najmä služby zabezpečujúce vstup do telekomunikačných sietí, poskytovanie telekomunikačného pripojenia a prepojenia pre užívateľov sietí, poskytovanie telekomunikačného pripojenia a užívateľského prístupu na internet alebo bázy dát; prenos všetkých druhov signálov a informácií po verejnej telefónnej sieti (vrátane zabezpečenia nadväznosti vymedzenej časti verejnej telefónnej siete na medzinárodnú telekomunikačnú sieť); príjem, vysielanie a prenos rozhlasových, televíznych a ostatných komunikačných a telekomunikačných signálov a správ; komunikácia telefónna, a telegrafická, komunikácia prostredníctvom optických káblov, počítačová komunikácia, prenájom telekomunikačných okruhov; prenájom telekomunikačných zariadení; informačné kancelárie na poskytovanie informácií o uvedených službách; poskytovanie poradenstva o uvedených službách.

41 - Poskytovanie on-line elektronických publikácií, publikácia elektronických kníh, novín a časopisov on-line; poskytovanie (on-line) počítačových hier z počítačových báz dát alebo prostredníctvom internetu; služby video- a audioprenájmu; organizovanie a vedenie konferencií, seminárov a workshopov poskytované on-line prostredníctvom telekomunikačného spojenia alebo počítačovej siete; publikácia textov; poskytovanie nekopírovateľnej digitálnej hudby z internetu a z internetových webových stránok; informácie o možnostiach rekreácie, zábavy, výchove a vzdelávaní poskytované on-line z počítačových báz dát alebo internetu.

42 - Plánovanie a projektovanie telekomunikačných zariadení, návrh telekomunikačných, dátových a multimediálnych sietí; poskytovanie informácií týkajúcich sa počítačov a vybavenia počítačových sietí on-line; prenájom počítačov a počítačových softvérov; návrh, inštalácia a údržba a aktualizácia počítačového softvéru (vrátane softvérových systémov) a počítačových programov; služby počítačového programovania poskytované on-line; zhotovovanie kópií počítačových programov; prevod a konverzia údajov a dokumentov z fyzických médií na elektronické médiá; vytváranie a údržba webových stránok; vytváranie a údržba registra doménových mien; poradenstvo o uvedených službách poskytované on-line z počítačových báz dát alebo prostredníctvom internetu; prenájom počítačov a softvérov, hosťovanie na počítačových stránkach (WEB); poradenské služby o on-line alebo prostredníctvom internetu; poskytovanie prístupu on-line na účely vyhľadávania a obnovovania informácií; tvorba špeciálnych softvérov pre služby zaisťovania bezpečnosti a ochrany informácií pred zneužitím.

43 - Hoteliarske služby a reštauračné služby.

(540)



(591) tmavočervená, šedá

(731) Slovenské telekomunikácie, a. s., Námestie slobody 6, 817 62 Bratislava, SK;

(210) 2643-2003

(220) 18.09.2003

8 (511) 16, 35, 36, 39

(511) 16 - Pútače z papiera alebo lepenky; prospekty; plagáty; knihy; brožúry; časopisy; periodiká; tlačivá; katalógy; kalendáre; príručky; publikácie; papierové vľajky; papierové zástavky; pečiatky; pečate; pečatné vosky; písacie potreby; podložky na písanie; papierový tovar; obálky; obaly; nálepky; samolepky; netextilné etikety; kancelárske potreby s výnimkou nábytku; kancelársky papier; listový papier; papier do tlačiarň; papierové pásy; baliaci papier; albumy; atlasy; plastové fólie na balenie; formuláre; predmety z kartónu; lepiace štítky; lepidlá a lepiace pásy na kancelárske účely a použitie v domácnosti; spisové obaly; stolové prestieranie z papiera; papierové utierky; vrecia a vrecká z papiera alebo plastických materiálov; vzory na výrobu odevov; bytové akváriá.

35 - Maloobchodné služby obchodných domov, supermarketov a hypermarketov; maloobchodné služby s nábytkom všetkého druhu, interiérovými prvkami, bytovým textilom, závesmi, bytovými doplnkami, ozdobnými prvkami, svetidlami, obkladmi, dlažbami, podlahovými krytinami, tapetami, porcelánom, keramikou, sklom, domácimi potrebami, sanitárnymi zariadeniami, technickým zariadením bytov a budov, vodovodnými zariadeniami, stavebným materiálom; reklama; reklamné činnosti; on-line reklama na počítačovej komunikačnej sieti; vydávanie a aktualizovanie reklamných alebo náborových materiálov; sprostredkovanie nákupu a predaja tovarov; organizovanie výstav na reklamné a obchodné účely; predvádzanie tovaru; kopírovanie; sekretárske služby; aranžovanie výkladov; kancelárie zaoberajúce sa vývozom a dovozom; prenájom kancelárskych strojov, zariadení, kopírovačích strojov, predajných automatov; podpora predaja pre tretie osoby; zásobovacie služby pre tretie osoby; vedenie účtovných kníh; poradenstvo a pomoc pri riadení obchodných aktivít; odborné obchodné poradenstvo, predovšetkým obchodné poradenstvo pri predaji nábytku, interiérových prvkov a doplnkov; vzťahy s verejnosťou; organizovanie reklamných hier na propagáciu predaja; prieskum trhu; prieskum verejnej mienky; prenájom reklamných priestorov a materiálov; sprostredkovanie a výber tovaru prostredníctvom katalógu; sprostredkovanie uvedených služieb; sprostredkovanie obchodu s tovarom.

36 - Prenájom obchodných priestorov; prenájom nehnuteľností; sprostredkovanie kúpy, predaja a prenájmu nehnuteľností; realitné kancelárie; správcovstvo; správa nehnuteľností; obstarávanie služieb spojených so správou nehnuteľností; sprostredkovanie finančných služieb; sprostredkovanie bankových služieb; oceňovanie pre po-

istenie, bankovníctvo, nehnuteľnosti; finančné analýzy; finančné informácie; finančný lízing; finančné záruky; finančné konzultačné služby; predaj na splátky; zmenárenské služby; úverové financovanie predaja; vydávanie kreditných kariet; služby finančného manažmentu a účtovných sústav; poistenie; poradenstvo v oblasti poistenia; sprostredkovanie uvedených služieb.

39 - Prenájom skladov, skladovacích kontajnerov; prenájom garáží; skladovanie; distribúcia tovaru na dobierku; sprostredkovanie prepravy a dopravy; prenájom automobilov; balenie tovaru; dovoz, doprava; doručovanie tovaru; prepravu nábytku; prenájom chladiacich zariadení; skladovanie elektronicky uložených údajov a dokumentov; sprostredkovanie uvedených služieb.

(540)

atrium

(731) I. INTERIÉROVÁ SPOLOČNOSŤ, s. r. o., Stará Vajnorská 19, 832 45 Bratislava, SK;

(740) Porubčan Róbert, Ing., Ivanka pri Dunaji, SK;

(210) 2647-2003

(220) 19.09.2003

8 (511) 28

(511) 28 - Hračkársky tovar, hry, hračky, hracie žetony, spoločenské hry patriace do tejto triedy.

(540) MILK CAPS

(731) ADAMS, k. s., Teslova 2, 040 12 Košice, SK;

(740) Cicholes Štefan, Ing., Košice, SK;

(210) 2648-2003

(220) 19.09.2003

8 (511) 28

(511) 28 - Hračkársky tovar, hry, hračky, hracie žetony, spoločenské hry patriace do tejto triedy.

(540) STREET CAPS

(731) ADAMS, k. s., Teslova 2, 040 12 Košice, SK;

(740) Cicholes Štefan, Ing., Košice, SK;

(210) 2761-2003

(220) 30.09.2003

8 (511) 29, 31, 35

(511) 29 - Konzervovaná, sušená, nakladaná, mrazená, zaváraná, varená, tepelne spracovaná špargľa; konzervované, sušené, nakladané, mrazené, zavárané, varené, tepelne spracované ovocie, zelenina alebo strukoviny; nasolené potraviny; konzervy so zeleninou; ovocné a zeleninové šaláty a šupky; konzervované záhradné bylinky; zeleninové polievky; kandizované ovocie; vývary; prípravky na bujóny a vývary; paradajkový pretlak; plátky sušeného ovocia a zeleniny; ovocná dreň; kompóty; ovocie naložené v alkohole; džemy, rôsoly; jedlé oleje a tuky; mliečne výrobky; tukové a tukovo-zeleninové nátierky na chlieb.

31 - Čerstvá špargľa; čerstvé ovocie; čerstvá zelenina; čerstvé strukoviny; čerstvé zemiaky; čerstvé jablká; čerstvá cibuľa, pór; rastlinné semená; rastliny; sadenice; čerstvé šampiňóny; arašidy; čerstvé záhradné bylinky; citrusové ovocie; čerstvé gaštany; jedlé korene; krmivo; potrava a ná-

poje pre zvieratá; kukurica; obilie v nespracovanom stave.

35 - Sprostredkovanie obchodu s ovocím, zeleninou a potravinárskymi výrobkami, predovšetkým s uvedenými tovarmi; maloobchodné služby s ovocím a zeleninou; reklamné činnosti; prieskum trhu; kancelárie zaoberajúce sa vývozom a dovozom; odborné obchodné poradenstvo, predovšetkým obchodné poradenstvo pri predaji ovocia, zeleniny a potravinárskych výrobkov; sprostredkovanie uvedených služieb.

(540) PRESSBURGER

(731) Estrella, a. s., Dr. VI. Clementisa 10, 821 02 Bratislava, SK;

(740) Porubčan Róbert, Ing., Ivanka pri Dunaji, SK;

(210) 2768-2003

(220) 01.10.2003

8 (511) 29, 35, 43

(511) 29 - Mäso; bravčové mäso; konzervované mäso; hydina (nie živá); ryby (nie živé); polievky; krokyty; hranolčeky; nakladaná zelenina; ovocie; zeleninové šaláty; syry; marmeláda; džemy; vajcia; jedlé oleje; jedlé tuky; mlieko; mliečne výrobky.

35 - Pomoc pri riadení obchodnej činnosti; obchodné franchisingové služby; poradenstvo v obchodnej činnosti; reklama; organizovanie výstav na obchodné a reklamné účely; poskytovanie obchodných informácií; rozširovanie reklamných materiálov zákazníkom (letáky, prospekty, tlačivá, vzorky); obchodné alebo podnikateľské informácie.

43 - Reštaurácie; snackbary; kaviarne; jedálne a zariadenia rýchleho občerstvenia; príprava a dodávka jedál a nápojov na objednávku do domu, na recepcie a oslavy.

(540)



(591) žltá, bordová

(731) FoRest s. r. o., Miletičova 23, 821 09 Bratislava, SK;

(210) 2796-2003

(220) 02.10.2003

8 (511) 18, 25, 35, 40

(511) 18 - Kožená galantéria.

25 - Odevy - pánske, dámske, detské; obuv.

35 - Sprostredkovanie nákupu a predaja tovarov; maloobchodná činnosť s odevami, obuvou, galantériou.

40 - Spracovanie textilných materiálov; výroba odevov - zákazkové krajčírstvo.

(540)



(731) ODEVA, spol. s r. o., Kpt. Nálepku 4, 082 71 Lipany, SK;

(740) Mrenica Jaroslav, Ing., Púchov, SK;

(210) 2816-2003

(220) 06.10.2003

8 (511) 3, 17

(511) 3 - Sklotextil.

17 - Izolačné tkaniny; tkaniny zo sklených vlákien na izoláciu.

(540) RECO

(731) FINMAG PLUS, s. r. o., Popradská 68, 040 11 Košice, SK;

(540)

(591) hnedá, biela

(731) KLEMENT PLUS, s. r. o., Ľanárska 5, 929 01 Dunajská Streda, SK;

(740) Holakovský Štefan, Ing., Bratislava, SK;

(210) 2832-2003

(220) 06.10.2003

8 (511) 30

(511) 30 - Káva, čaje, keksy, obličky, sucháre.

(540)

(591) bordová, biela

(731) KLEMENT PLUS, s. r. o., Ľanárska 5, 929 01 Dunajská Streda, SK;

(740) Holakovský Štefan, Ing., Bratislava, SK;

(210) 2838-2003

(220) 06.10.2003

8 (511) 30

(511) 30 - Káva, čaje, keksy, obličky, sucháre.

(540)

(591) béžová, bordová, hnedá

(731) KLEMENT PLUS, s. r. o., Ľanárska 5, 929 01 Dunajská Streda, SK;

(740) Holakovský Štefan, Ing., Bratislava, SK;

(210) 2835-2003

(220) 06.10.2003

8 (511) 30

(511) 30 - Káva, čaje, keksy, obličky, sucháre.

(540)

(591) červená, biela

(731) KLEMENT PLUS, s. r. o., Ľanárska 5, 929 01 Dunajská Streda, SK;

(740) Holakovský Štefan, Ing., Bratislava, SK;

(210) 2839-2003

(220) 06.10.2003

8 (511) 30

(511) 30 - Káva, čaje, keksy, obličky, sucháre.

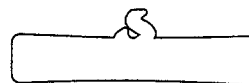
(540)

(731) KLEMENT PLUS, s. r. o., Ľanárska 5, 929 01 Dunajská Streda, SK;

(740) Holakovský Štefan, Ing., Bratislava, SK;

(210) 2836-2003

(220) 06.10.2003

8 (511) 30

(511) 30 - Káva, čaje, keksy, obličky, sucháre.

(540)

(591) modrá, biela

(731) KLEMENT PLUS, s. r. o., Ľanárska 5, 929 01 Dunajská Streda, SK;

(740) Holakovský Štefan, Ing., Bratislava, SK;

(210) 2840-2003

(220) 06.10.2003

8 (511) 30

(511) 30 - Káva, čaje, keksy, obličky, sucháre.

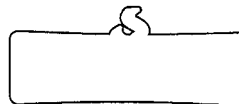
(540)

(731) KLEMENT PLUS, s. r. o., Ľanárska 5, 929 01 Dunajská Streda, SK;

(740) Holakovský Štefan, Ing., GENIUM, Bratislava, SK;

(210) 2837-2003

(220) 06.10.2003

8 (511) 30

(511) 30 - Káva, čaje, keksy, obličky, sucháre.

(210) 2850-2003

(220) 06.10.2003

8 (511) 35, 36

(511) 35 - Obchodný manažment a podnikové poradenstvo pri vedení podnikov, profesionálne obchodné alebo podnikateľské poradenstvo.

36 - Finančné poradenstvo.

(540)



EUROPEAN RATING AGENCY

(731) Slovenská ratingová agentúra, a. s., Beethovenova 6, 921 01 Piešťany, SK;

(740) Litvákova Edita, Ing., Bratislava, SK;

(210) 2958-2003

(220) 14.10.2003

8 (511) 29, 31, 35

(511) 29 - Vajcia; sušené vajcia; vaječný bielok; vaječný žltok; hydina (neživá).

31 - Krmivo; kŕmne zmesi na výkrm hospodárskych zvierat.

35 - Odborné obchodné poradenstvo; sprostredkovanie obchodu s uvedeným tovarom.

(540)



(731) JANEK, s. r. o., Dolný Moštenec 122, 017 01 Dolný Moštenec, SK;

(740) Mrenica Jaroslav, Ing., Púchov, SK;

(210) 2976-2003

(220) 15.10.2003

8 (511) 18, 25

(511) 18 - Kably, peňaženky, vaky, plecniaky, batohy, kožené remene, tašky, kľúčienky, aktovky, kufríky, obaly na odevy, cestovné kufre a tašky.

25 - Obuv, odevy.

(540)



(731) IMBIZ, s. r. o., Sadová 14, 052 01 Spišská Nová Ves, SK;

(210) 3128-2003

(220) 24.10.2003

8 (511) 12

(511) 12 - Pneumatiky všetkých druhov; automobilové dielce a súčasti.

(540) **MATADOR RETREAD**

(731) MATADOR, a. s., T. Vansovej 1054/45, 020 32 Púchov, SK;

(740) Mrenica Jaroslav, Ing., Púchov, SK;

(210) 3129-2003

(220) 24.10.2003

8 (511) 12

(511) 12 - Pneumatiky všetkých druhov; automobilové dielce a súčasti.

(540) **MATADOR STELLA**

(731) MATADOR, a. s., T. Vansovej 1054/45, 020 32 Púchov, SK;

(740) Mrenica Jaroslav, Ing., Púchov, SK;

(210) 3130-2003

(220) 24.10.2003

8 (511) 12

(511) 12 - Pneumatiky všetkých druhov; automobilové dielce a súčasti.

(540) **MATADOR Sibir**

(731) MATADOR, a. s., T. Vansovej 1054/45, 020 32 Púchov, SK;

(740) Mrenica Jaroslav, Ing., Púchov, SK;

(210) 3179-2003

(220) 29.10.2003

8 (511) 17, 35

(511) 17 - Hadice s výnimkou kovových; gumové a plastové hadice a príslušenstvo k nim patriace do tejto triedy; gumové tesnenia; plastové polotovary patriace do tejto triedy; izolačné materiály patriace do tejto triedy.

35 - Sprostredkovanie obchodu s tovarmi.

(540)



(731) Maloščík Jozef, Ing., makros, Lazovná 14, 974 01 Banská Bystrica, SK;

Zapísané ochranné známky bez zmeny

(210)	(111)	(210)	(111)	(210)	(111)	(210)	(111)
2916-97	204031	736-2002	203803	1427-2002	203869	1962-2002	203969
3132-98	204018	738-2002	203804	1428-2002	203870	1963-2002	203970
1352-99	203785	759-2002	203805	1429-2002	203871	1966-2002	203971
2940-99	204021	788-2002	203806	1435-2002	203872	1967-2002	203972
3179-99	203900	789-2002	203807	1448-2002	203873	1968-2002	203973
300-2000	204022	911-2002	203808	1449-2002	203874	1974-2002	203974
849-2000	204024	918-2002	203809	1451-2002	203875	1981-2002	203975
1557-2000	204041	937-2002	203810	1500-2002	203876	1982-2002	203976
1935-2000	204026	1008-2002	203811	1503-2002	203877	1983-2002	203977
2670-2000	204030	1131-2002	203812	1513-2002	203878	1984-2002	203978
3399-2000	203901	1142-2002	203813	1515-2002	203770	1986-2002	203979
3459-2000	203786	1155-2002	203814	1516-2002	203771	1988-2002	203980
3755-2000	204043	1185-2002	203815	1517-2002	203879	1989-2002	203981
677-2001	204032	1197-2002	203816	1519-2002	203880	1990-2002	203982
1310-2001	203787	1198-2002	203817	1524-2002	203881	1991-2002	203983
1450-2001	203902	1199-2002	203818	1528-2002	203882	1992-2002	203984
1485-2001	203903	1202-2002	203819	1529-2002	203883	1993-2002	203985
1897-2001	203788	1203-2002	203820	1530-2002	203884	1994-2002	203986
1986-2001	203904	1204-2002	203821	1531-2002	203885	1996-2002	203987
2050-2001	204033	1205-2002	203822	1532-2002	203886	1997-2002	203988
2192-2001	203905	1206-2002	203823	1533-2002	203887	1998-2002	203989
2398-2001	203906	1207-2002	203824	1534-2002	203888	1999-2002	203990
2505-2001	203789	1210-2002	203825	1538-2002	203889	2000-2002	203991
2546-2001	203907	1211-2002	203826	1539-2002	203890	2002-2002	203992
2733-2001	203790	1215-2002	203827	1544-2002	203891	2004-2002	203993
2774-2001	203908	1223-2002	203828	1547-2002	203892	2005-2002	203994
2785-2001	203909	1224-2002	203829	1549-2002	203893	2006-2002	203995
2820-2001	203910	1225-2002	203830	1550-2002	203894	2007-2002	203996
2904-2001	203911	1235-2002	203831	1561-2002	203936	2009-2002	203997
2905-2001	203912	1241-2002	203832	1566-2002	203937	2010-2002	203998
2906-2001	203913	1242-2002	203833	1569-2002	203938	2011-2002	203999
2930-2001	203914	1243-2002	203834	1572-2002	203939	2012-2002	204000
3069-2001	203915	1244-2002	203835	1573-2002	203940	2014-2002	204001
3096-2001	203791	1249-2002	203836	1574-2002	203941	2015-2002	204002
3143-2001	203916	1253-2002	203837	1580-2002	203895	2016-2002	204003
3147-2001	203917	1257-2002	203838	1584-2002	203942	2017-2002	204004
3299-2001	203918	1258-2002	203839	1589-2002	203896	2018-2002	204005
3373-2001	203792	1266-2002	203840	1590-2002	203897	2022-2002	204006
3380-2001	203920	1268-2002	203841	1591-2002	203898	2035-2002	204007
3381-2001	203919	1280-2002	203842	1598-2002	203943	2036-2002	204008
3398-2001	203793	1285-2002	203843	1651-2002	203899	2037-2002	204009
3399-2001	203794	1286-2002	203844	1661-2002	203944	2039-2002	204010
3400-2001	203921	1290-2002	203845	1662-2002	203945	2040-2002	204011
3406-2001	203922	1296-2002	203846	1663-2002	203946	2041-2002	204012
3544-2001	203923	1305-2002	203847	1664-2002	203947	2042-2002	204013
3590-2001	203924	1306-2002	203848	1668-2002	203948	2043-2002	204014
3654-2001	203925	1307-2002	203849	1669-2002	203949	2045-2002	204015
3680-2001	203926	1325-2002	203850	1672-2002	203950	2046-2002	204016
3681-2001	203927	1360-2002	203851	1676-2002	203951	2414-2002	204216
3748-2001	204217	1370-2002	203852	1677-2002	203952	2775-2002	203772
3791-2001	203928	1371-2002	203853	1679-2002	203953	2853-2002	203773
3797-2001	203929	1380-2002	203854	1681-2002	203954	2854-2002	203774
3798-2001	203930	1387-2002	203855	1682-2002	203955	294-2003	203775
61-2002	203931	1388-2002	203856	1683-2002	203956	515-2003	203769
384-2002	203932	1392-2002	203857	1686-2002	203957	607-2003	203776
405-2002	203933	1393-2002	203858	1689-2002	203958	608-2003	203777
437-2002	203934	1394-2002	203859	1691-2002	203959	609-2003	203778
468-2002	203795	1395-2002	203860	1696-2002	203960	647-2003	203779
483-2002	203796	1399-2002	203861	1697-2002	203961	677-2003	203780
572-2002	203935	1400-2002	203862	1802-2002	203962	682-2003	204224
573-2002	203797	1419-2002	203863	1804-2002	203963	877-2003	203781
577-2002	203798	1422-2002	203864	1805-2002	203964	878-2003	203782
586-2002	203799	1423-2002	203865	1954-2002	203965	910-2003	203783
620-2002	203800	1424-2002	203866	1958-2002	203966	1047-2003	203784
732-2002	203801	1425-2002	203867	1959-2002	203967		
735-2002	203802	1426-2002	203868	1961-2002	203968		

(111) 203769

(151) 08.09.2003
 (180) 03.03.2013
 (210) 515-2003
 (220) 03.03.2003
 (442) 03.06.2003
 (732) I. D. C. Holding, a. s., Drieňová 3, 821 01 Bratislava, SK;
 (740) Guniš Jaroslav, Mgr., Bratislava, SK;

(111) 203770

(151) 08.09.2003
 (180) 21.05.2012
 (210) 1515-2002
 (220) 21.05.2002
 (442) 03.06.2003
 (732) KJELLBERG SLOVENSKO, s. r. o., Ul. ČSA 20, 036 01 Martin, SK;

(111) 203771

(151) 08.09.2003
 (180) 21.05.2012
 (210) 1516-2002
 (220) 21.05.2002
 (442) 03.06.2003
 (732) KJELLBERG SLOVENSKO, s. r. o., Ul. ČSA 20, 036 01 Martin, SK;

(111) 203772

(151) 08.09.2003
 (180) 30.09.2012
 (210) 2775-2002
 (220) 30.09.2002
 (442) 03.06.2003
 (732) Voipac, s. r. o., Ul. Janka Kráľa 3, 911 01 Trenčín, SK;

(111) 203773

(151) 08.09.2003
 (180) 07.10.2012
 (210) 2853-2002
 (220) 07.10.2002
 (442) 03.06.2003
 (732) AGROCULTUR BIO s. r. o., Farská 44, 949 01 Nitra, SK;

(111) 203774

(151) 08.09.2003
 (180) 07.10.2012
 (210) 2854-2002
 (220) 07.10.2002
 (442) 03.06.2003
 (732) AGROCULTUR BIO s. r. o., Farská 44, 949 01 Nitra, SK;

(111) 203775

(151) 08.09.2003
 (180) 10.02.2013
 (210) 294-2003
 (220) 10.02.2003
 (442) 03.06.2003

(732) Penes Mário, Mgr., SURFACE, V. Šrobára 8, 927 01 Šaľa, SK;
 (740) Kováčik Štefan, Ing., Bratislava, SK;

(111) 203776

(151) 08.09.2003
 (180) 12.03.2013
 (210) 607-2003
 (220) 12.03.2003
 (442) 03.06.2003
 (732) BONAVITA - SERVIS, spol. s r. o., Ovocná 17, 851 10 Bratislava, SK;
 (740) Kastler Anton, Bratislava, SK;

(111) 203777

(151) 08.09.2003
 (180) 12.03.2013
 (210) 608-2003
 (220) 12.03.2003
 (442) 03.06.2003
 (732) ZTS - KABEL, a. s., Areál ZTS č. 924, 018 41 Dubnica nad Váhom, SK;

(111) 203778

(151) 08.09.2003
 (180) 12.03.2013
 (210) 609-2003
 (220) 12.03.2003
 (442) 03.06.2003
 (732) ZTS - KABEL, a. s., Areál ZTS č. 924, 018 41 Dubnica nad Váhom, SK;

(111) 203779

(151) 08.09.2003
 (180) 14.03.2013
 (210) 647-2003
 (220) 14.03.2003
 (442) 03.06.2003
 (732) DEMA SENICA, a. s., Dlhá 248/43, 905 01 Senica, SK;

(111) 203780

(151) 08.09.2003
 (180) 18.03.2013
 (210) 677-2003
 (220) 18.03.2003
 (442) 03.06.2003
 (732) Výskumný ústav dopravný a. s., Veľký Diel 3323, 011 39 Žilina, SK;
 (740) Mrenica Jaroslav, Ing., Púchov, SK;

(111) 203781

(151) 08.09.2003
 (180) 07.04.2013
 (210) 877-2003
 (220) 07.04.2003
 (442) 03.06.2003
 (732) METRODAT, spol. s r. o., Nálepková 24, 811 01 Bratislava, SK;
 (740) Porubčan Róbert, Ing., Ivanka pri Dunaji, SK;

(111) 203782

(151) 08.09.2003
(180) 07.04.2013
(210) 878-2003
(220) 07.04.2003
(442) 03.06.2003
(732) METRODAT, spol. s r. o., Nálepková 24, 811 01 Bratislava, SK;
(740) Porubčan Róbert, Ing., Ivanka pri Dunaji, SK;

(111) 203783

(151) 08.09.2003
(180) 10.04.2013
(210) 910-2003
(220) 10.04.2003
(442) 03.06.2003
(732) SLOWIN Bratislava, spol. s r. o., Pri Šajbách 12, 831 06 Bratislava, SK;
(740) Porubčan Róbert, Ing., Ivanka pri Dunaji, SK;

(111) 203784

(151) 08.09.2003
(180) 23.04.2013
(210) 1047-2003
(220) 23.04.2003
(442) 03.06.2003
(732) ASSET Soft, a. s., Košická 56, 821 08 Bratislava, SK;
(740) PATENTSERVIS BRATISLAVA, a. s., Bratislava, SK;

(111) 203785

(151) 08.09.2003
(180) 27.05.2009
(210) 1352-99
(220) 27.05.1999
(442) 03.06.2003
(732) THE BLACK & DECKER CORPORATION, 701 East Joppa Road, Towson, Maryland 21286, US;
(740) Fajnorová Mária, Ing., Bratislava, SK;

(111) 203786

(151) 08.09.2003
(180) 22.11.2010
(210) 3459-2000
(220) 22.11.2000
(442) 03.06.2003
(732) Oklamčáková Anna, Ing. - OKLAMČÁK PRODUCTION, Bzovicka 4, 851 07 Bratislava, SK;

(111) 203787

(151) 08.09.2003
(180) 26.04.2011
(210) 1310-2001
(220) 26.04.2001
(442) 03.06.2003
(732) ALFA BIO SLOVAKIA, s. r. o., Horná 39, 974 01 Banská Bystrica, SK;
(740) Beleščák Ladislav, Ing., Piešťany, SK;

(111) 203788

(151) 08.09.2003
(180) 19.06.2011
(210) 1897-2001
(220) 19.06.2001
(442) 03.06.2003
(732) Nadácia HORIZONTY RODINY, Dunajská 4, 814 81 Bratislava, SK;
(740) Žovicová Viera, Mgr., Bratislava, SK;

(111) 203789

(151) 08.09.2003
(180) 21.08.2011
(210) 2505-2001
(220) 21.08.2001
(442) 03.06.2003
(732) Torda Martin, Belopotockého 2, 811 05 Bratislava, SK;

(111) 203790

(151) 08.09.2003
(180) 17.09.2011
(210) 2733-2001
(220) 17.09.2001
(442) 03.06.2003
(732) Ing. Štefan Mráz - Eva Mrázová CEDRON, Buzalkova 3, 831 07 Bratislava, SK;

(111) 203791

(151) 08.09.2003
(180) 24.10.2011
(210) 3096-2001
(220) 24.10.2001
(442) 03.06.2003
(732) COLGATE-PALMOLIVE COMPANY, 300 Park Avenue, New York, New York 10022, US;
(740) Čechvalová Dagmar, Bratislava, SK;

(111) 203792

(151) 08.09.2003
(180) 14.11.2011
(210) 3373-2001
(220) 14.11.2001
(442) 03.06.2003
(732) S. C. Johnson Europe B. V. a Netherlands Corporation, Groot Mijdrechtstraat 81, 3640 AB Mijdrecht, NL;
(740) Žovicová Viera, Mgr., Bratislava, SK;

(111) 203793

(151) 08.09.2003
(180) 16.11.2011
(210) 3398-2001
(220) 16.11.2001
(442) 03.06.2003
(732) Starbucks Corporation d/b/a Starbucks Coffee Company, Washington Corporation, 2401 Utah Avenue South, Seattle, Washington 98134, US;
(740) Bezák Marián, Ing., Bratislava, SK;

(111) 203794

(151) 08.09.2003
 (180) 16.11.2011
 (210) 3399-2001
 (220) 16.11.2001
 (442) 03.06.2003
 (732) Starbucks Corporation d/b/a Starbucks Coffee Company, Washington Corporation, 2401 Utah Avenue South, Seattle, Washington 98134, US;
 (740) Bezák Marián, Ing., Bratislava, SK;

(111) 203795

(151) 08.09.2003
 (180) 20.02.2012
 (210) 468-2002
 (220) 20.02.2002
 (442) 03.06.2003
 (732) TOMIREX SLOVAKIA, s. r. o., Ipeľská 1, 040 11 Košice, SK;

(111) 203796

(151) 08.09.2003
 (180) 21.02.2012
 (210) 483-2002
 (220) 21.02.2002
 (442) 03.06.2003
 (732) Zachar Andrej, Chorvátska č. 54, 900 81 Šenkvice, SK;

(111) 203797

(151) 08.09.2003
 (180) 27.02.2012
 (210) 573-2002
 (220) 27.02.2002
 (442) 03.06.2003
 (732) Slovenské telekomunikácie, a. s., Námestie slobody 6, 817 62 Bratislava, SK;

(111) 203798

(151) 08.09.2003
 (180) 28.02.2012
 (210) 577-2002
 (220) 28.02.2002
 (442) 03.06.2003
 (732) Chequepoint Franchise Corporation, Edificio Banco do Brasil Calle Elvira Mendez 10, Apartado 5246, Panama City, PA;
 (740) Fajnorová Mária, Ing., Bratislava, SK;

(111) 203799

(151) 08.09.2003
 (180) 28.02.2012
 (210) 586-2002
 (220) 28.02.2002
 (442) 03.06.2003
 (732) Servatka Rudolf, Magurská 4, 080 01 Prešov, SK;
 (740) Tomko Ľubomír, Ing., Hanušovce, SK;

(111) 203800

(151) 08.09.2003
 (180) 04.03.2012
 (210) 620-2002
 (220) 04.03.2002
 (442) 03.06.2003
 (732) URSETA Slovakia, s. r. o., Palárikova 16, 811 04 Bratislava, SK;
 (740) Čechvalová Dagmar, Bratislava, SK;

(111) 203801

(151) 08.09.2003
 (180) 13.03.2012
 (210) 732-2002
 (220) 13.03.2002
 (442) 03.06.2003
 (732) FAKON, akciová spoločnosť Košice, Bencúrova 10, 040 01 Košice, SK;

(111) 203802

(151) 08.09.2003
 (180) 13.03.2012
 (210) 735-2002
 (220) 13.03.2002
 (442) 03.06.2003
 (732) Matuláni Štefan, Palúčanská č. 612/75, 031 01 Liptovský Mikuláš, SK;

(111) 203803

(151) 08.09.2003
 (180) 13.03.2012
 (210) 736-2002
 (220) 13.03.2002
 (442) 03.06.2003
 (732) Matuláni Štefan, Palúčanská č. 612/75, 031 01 Liptovský Mikuláš, SK;

(111) 203804

(151) 08.09.2003
 (180) 13.03.2012
 (210) 738-2002
 (220) 13.03.2002
 (442) 03.06.2003
 (732) Krasničan Stanislav, Žiar č. 197, 032 05 Smrečany, SK;

(111) 203805

(151) 08.09.2003
 (180) 14.03.2012
 (210) 759-2002
 (220) 14.03.2002
 (442) 03.06.2003
 (732) CET 21 spol. s r. o., V jámě 12, 111 21 Praha 1, CZ;
 (740) Mešková Viera, Ing., Bratislava, SK;

(111) 203806

(151) 08.09.2003
 (180) 18.03.2012
 (210) 788-2002
 (220) 18.03.2002
 (442) 03.06.2003

(732) M K 3, spol. s r.o., Prievozská 18, 824 51 Bratislava, SK;
(740) Holakovský Štefan, Ing., Bratislava, SK;

(111) 203807

(151) 08.09.2003
(180) 18.03.2012
(210) 789-2002
(220) 18.03.2002
(442) 03.06.2003
(732) M K 3, spol. s r.o., Prievozská 18, 824 51 Bratislava, SK;
(740) Holakovský Štefan, Ing., Bratislava, SK;

(111) 203808

(151) 08.09.2003
(180) 02.04.2012
(210) 911-2002
(220) 02.04.2002
(442) 03.06.2003
(732) SLOCHEM, s. r. o., Šrobárova 6, 917 01 Trnava, SK;

(111) 203809

(151) 08.09.2003
(180) 02.04.2012
(210) 918-2002
(220) 02.04.2002
(442) 03.06.2003
(732) Polakovič Miroslav, E. Lehotského 158, 906 12 Osuské, SK;
(740) Bianchi Peter, JUDr., Bratislav 1, SK;

(111) 203810

(151) 08.09.2003
(180) 03.04.2012
(210) 937-2002
(220) 03.04.2002
(310) AM 6995/2001
(320) 04.10.2001
(330) AT
(442) 03.06.2003
(732) ENERGIEALLIANZ Austria GmbH, Wienerbergstrasse 11, A-1100 Wien, AT;
(740) Fajnorová Mária, Ing., Bratislava, SK;

(111) 203811

(151) 08.09.2003
(180) 10.04.2012
(210) 1008-2002
(220) 10.04.2002
(442) 03.06.2003
(732) NISSAN JIDOSHA KABUSHIKI KAISHA, No. 2 Takaracho, Kanagawa-ku, Yokohama-shi, Kanagawa-ken, JP;
(740) ROTT, RŮŽIČKA & GUTTMANN, v. o. s., Bratislava, SK;

(111) 203812

(151) 08.09.2003
(180) 18.04.2012
(210) 1131-2002
(220) 18.04.2002

(442) 03.06.2003
(732) Red Bull GmbH, Brunn 115, A-5330 Fuschl am See, AT;
(740) Bušová Eva, JUDr., Bratislava, SK;

(111) 203813

(151) 08.09.2003
(180) 18.04.2012
(210) 1142-2002
(220) 18.04.2002
(442) 03.06.2003
(732) GRYFF s. r. o., č. 694, 972 32 Chrenovec Brusno, SK;

(111) 203814

(151) 08.09.2003
(180) 19.04.2012
(210) 1155-2002
(220) 19.04.2002
(442) 03.06.2003
(732) SALTEK, s. r. o., Mezní 4, 400 11 Ústí nad Labem, CZ;
(740) Bachratá Magdaléna, Mgr., Bratislava, SK;

(111) 203815

(151) 08.09.2003
(180) 22.04.2012
(210) 1185-2002
(220) 22.04.2002
(442) 03.06.2003
(732) DOR, s. r. o., Považské Podhradie 313, 017 01 Považská Bystrica, SK;
(740) Beleščák Ladislav, Ing., Piešťany, SK;

(111) 203816

(151) 08.09.2003
(180) 22.04.2012
(210) 1197-2002
(220) 22.04.2002
(442) 03.06.2003
(732) ČESKÝ FORTEL s. r. o., Táborská 23, 130 87 Praha 3, CZ;
(740) Chmelíková Jana, RNDr., Bratislava, SK;

(111) 203817

(151) 08.09.2003
(180) 22.04.2012
(210) 1198-2002
(220) 22.04.2002
(310) 174056
(320) 23.11.2001
(330) CZ
(442) 03.06.2003
(732) ČESKÝ FORTEL s. r. o., Táborská 23, 130 87 Praha 3, CZ;
(740) Chmelíková Jana, RNDr., Bratislava, SK;

(111) 203818

(151) 08.09.2003
(180) 22.04.2012
(210) 1199-2002
(220) 22.04.2002
(442) 03.06.2003

(732) ČESKÝ FORTEL s. r. o., Táboritská 23, 130 87
Praha 3, CZ;
(740) Chmelíková Jana, RNDr., Bratislava, SK;

(111) 203819

(151) 08.09.2003
(180) 23.04.2012
(210) 1202-2002
(220) 23.04.2002
(442) 03.06.2003
(732) BEZNOSKA Slovakia, s. r. o., Kyjevské námestie 6, 974 04 Banská Bystrica, SK;

(111) 203820

(151) 08.09.2003
(180) 23.04.2012
(210) 1203-2002
(220) 23.04.2002
(442) 03.06.2003
(732) BEZNOSKA Slovakia, s. r. o., Kyjevské námestie 6, 974 04 Banská Bystrica, SK;

(111) 203821

(151) 08.09.2003
(180) 23.04.2012
(210) 1204-2002
(220) 23.04.2002
(442) 03.06.2003
(732) BEZNOSKA Slovakia, s. r. o., Kyjevské námestie 6, 974 04 Banská Bystrica, SK;

(111) 203822

(151) 08.09.2003
(180) 23.04.2012
(210) 1205-2002
(220) 23.04.2002
(442) 03.06.2003
(732) BEZNOSKA Slovakia, s. r. o., Kyjevské námestie 6, 974 04 Banská Bystrica, SK;

(111) 203823

(151) 08.09.2003
(180) 23.04.2012
(210) 1206-2002
(220) 23.04.2002
(442) 03.06.2003
(732) ST. NICOLAUS, a. s., 1. mája 113, 031 28 Liptovský Mikuláš, SK;
(740) Kandlerová Zuzana, JUDr., Liptovský Mikuláš, SK;

(111) 203824

(151) 08.09.2003
(180) 23.04.2012
(210) 1207-2002
(220) 23.04.2002
(310) 177975
(320) 20.03.2002
(330) CZ

(442) 03.06.2003
(732) TRAX Brno, s. r. o., Dornych 128, 617 00 Brno, CZ;
(740) Kubínyi Peter, Trenčín, SK;

(111) 203825

(151) 08.09.2003
(180) 23.04.2012
(210) 1210-2002
(220) 23.04.2002
(310) 173034
(320) 24.10.2001
(330) CZ
(442) 03.06.2003
(732) TRAX Brno, s. r. o., Dornych 128, 617 00 Brno, CZ;
(740) Kubínyi Peter, Trenčín, SK;

(111) 203826

(151) 08.09.2003
(180) 24.04.2012
(210) 1211-2002
(220) 24.04.2002
(442) 03.06.2003
(732) LÉČIVA SK, a. s., Dvojkřížna 9, 821 06 Bratislava, SK;

(111) 203827

(151) 08.09.2003
(180) 24.04.2012
(210) 1215-2002
(220) 24.04.2002
(442) 03.06.2003
(732) ERLIS, s. r. o., Rybničná 40, 835 54 Bratislava, SK;
(740) Porubčan Róbert, Ing., Ivanka pri Dunaji, SK;

(111) 203828

(151) 08.09.2003
(180) 25.04.2012
(210) 1223-2002
(220) 25.04.2002
(442) 03.06.2003
(732) Otis Elevator Company, Ten Farm Springs Road, Farmington, Connecticut 06032-2568, US;
(740) PATENTSERVIS BRATISLAVA, a. s., Bratislava, SK;

(111) 203829

(151) 08.09.2003
(180) 25.04.2012
(210) 1224-2002
(220) 25.04.2002
(442) 03.06.2003
(732) COLGATE-PALMOLIVE COMPANY, a Delaware Corporation, 300 Park Avenue, New York, NY 10022, US;
(740) Čechvalová Dagmar, Bratislava, SK;

(111) 203830

(151) 08.09.2003
(180) 25.04.2012
(210) 1225-2002
(220) 25.04.2002
(442) 03.06.2003
(732) KRAFT FOODS SCHWEIZ HOLDING AG,
Bellerivestrasse 203, CH-8008 Zürich, CH;
(740) Fajnorová Mária, Ing., Bratislava, SK;

(111) 203831

(151) 08.09.2003
(180) 25.04.2012
(210) 1235-2002
(220) 25.04.2002
(442) 03.06.2003
(732) ZMRZKA, s. r. o., Nám. SNP 26/75, 960 01
Zvolen, SK;

(111) 203832

(151) 08.09.2003
(180) 25.04.2012
(210) 1241-2002
(220) 25.04.2002
(442) 03.06.2003
(732) VITTO Tea, spol. s r. o., Nádražní 41, 741 01
Nový Jičín, CZ;
(740) Hojčuš Peter, Ing., Bratislava, SK;

(111) 203833

(151) 08.09.2003
(180) 25.04.2012
(210) 1242-2002
(220) 25.04.2002
(442) 03.06.2003
(732) VITTO Tea, spol. s r. o., Nádražní 41, 741 01
Nový Jičín, CZ;
(740) Hojčuš Peter, Ing., Bratislava, SK;

(111) 203834

(151) 08.09.2003
(180) 25.04.2012
(210) 1243-2002
(220) 25.04.2002
(442) 03.06.2003
(732) VITTO Tea, spol. s r. o., Nádražní 41, 741 01
Nový Jičín, CZ;
(740) Hojčuš Peter, Ing., Bratislava, SK;

(111) 203835

(151) 08.09.2003
(180) 25.04.2012
(210) 1244-2002
(220) 25.04.2002
(442) 03.06.2003
(732) VITTO Tea, spol. s r. o., Nádražní 41, 741 01
Nový Jičín, CZ;
(740) Hojčuš Peter, Ing., Bratislava, SK;

(111) 203836

(151) 08.09.2003
(180) 25.04.2012
(210) 1249-2002
(220) 25.04.2002
(442) 03.06.2003
(732) Pečivárne Liptovský Hrádok, s. r. o., Liptovská
Porúbka 347, 033 01 Liptovský Hrádok, SK;
(740) Holakovský Štefan, Ing., Bratislava, SK;

(111) 203837

(151) 08.09.2003
(180) 26.04.2012
(210) 1253-2002
(220) 26.04.2002
(442) 03.06.2003
(732) HEWLETT-PACKARD COMPANY, spoločnosť
zriadená podľa zákonov štátu California,
3000 Hanover Street, Palo Alto, California
94304-1181, US;
(740) Tomeš Pavol, Ing., Bratislava, SK;

(111) 203838

(151) 08.09.2003
(180) 26.04.2012
(210) 1257-2002
(220) 26.04.2002
(442) 03.06.2003
(732) Mattes Slovakia spol. s r. o., A. Rudnaya 21,
010 01 Žilina, SK;

(111) 203839

(151) 08.09.2003
(180) 26.04.2012
(210) 1258-2002
(220) 26.04.2002
(442) 03.06.2003
(732) Mattes Slovakia spol. s r. o., A. Rudnaya 21,
010 01 Žilina, SK;

(111) 203840

(151) 08.09.2003
(180) 26.04.2012
(210) 1266-2002
(220) 26.04.2002
(442) 03.06.2003
(732) SGA, spol. s r. o., Křížikova 56/159, 186 00 Pra-
ha 8, CZ;
(740) NEUSCHL VLADIMÍR, MGR. ING., BRATIS-
LAVA, SK;

(111) 203841

(151) 08.09.2003
(180) 26.04.2012
(210) 1268-2002
(220) 26.04.2002
(442) 03.06.2003
(732) Šindlery Ján - TESFO, Textilná 15, 034 05 Ru-
žomberok 5, SK;
(740) Zahatňanská Gabriela, Ing., Žilina, SK;

(111) 203842
 (151) 08.09.2003
 (180) 29.04.2012
 (210) 1280-2002
 (220) 29.04.2002
 (442) 03.06.2003
 (732) IN-COOL-EX, s. r. o., Tomášikova 30/A, 821 01 Bratislava, SK;

(111) 203843
 (151) 08.09.2003
 (180) 29.04.2012
 (210) 1285-2002
 (220) 29.04.2002
 (442) 03.06.2003
 (732) EUROSTYLE, spol. s r. o., Obchodná 72, 811 06 Bratislava, SK;

(111) 203844
 (151) 08.09.2003
 (180) 29.04.2012
 (210) 1286-2002
 (220) 29.04.2002
 (442) 03.06.2003
 (732) SILIKÁT, s. r. o., Košice, Šťastná 11, 821 05 Bratislava, SK;

(111) 203845
 (151) 08.09.2003
 (180) 30.04.2012
 (210) 1290-2002
 (220) 30.04.2002
 (442) 03.06.2003
 (732) ALDI Einkauf GmbH & Co. oHG, Eckenbergstrasse 16, D-45307 Essen, DE;
 (740) Bušová Eva, JUDr., Bratislava, SK;

(111) 203846
 (151) 08.09.2003
 (180) 01.05.2012
 (210) 1296-2002
 (220) 01.05.2002
 (442) 03.06.2003
 (732) ISTROBANKA, a. s., Laurinská 1, 811 01 Bratislava, SK;

(111) 203847
 (151) 08.09.2003
 (180) 02.05.2012
 (210) 1305-2002
 (220) 02.05.2002
 (442) 03.06.2003
 (732) Donath - Burson - Marsteller SK, s. r. o., Karpatiská 8, 811 05 Bratislava, SK;

(111) 203848
 (151) 08.09.2003
 (180) 02.05.2012
 (210) 1306-2002
 (220) 02.05.2002

(442) 03.06.2003
 (732) Donath - Burson - Marsteller SK, s. r. o., Karpatiská 8, 811 05 Bratislava, SK;

(111) 203849
 (151) 08.09.2003
 (180) 02.05.2012
 (210) 1307-2002
 (220) 02.05.2002
 (442) 03.06.2003
 (732) Donath - Burson - Marsteller SK, s. r. o., Karpatiská 8, 811 05 Bratislava, SK;

(111) 203850
 (151) 08.09.2003
 (180) 03.05.2012
 (210) 1325-2002
 (220) 03.05.2002
 (310) 173743
 (320) 14.11.2001
 (330) CZ
 (442) 03.06.2003
 (732) REVENANT, spol. s r. o., Španělská 4/759, 120 00 Praha 2, CZ;
 (740) Dudová Tatiana, Trenčín, SK;

(111) 203851
 (151) 08.09.2003
 (180) 07.05.2012
 (210) 1360-2002
 (220) 07.05.2002
 (442) 03.06.2003
 (732) UNITED BRANDS, s. r. o., Petýrkova 3/1955, 140 00 Praha 4, CZ;
 (740) ROTT, RŮŽIČKA & GUTTMANN, v. o. s., Bratislava, SK;

(111) 203852
 (151) 08.09.2003
 (180) 09.05.2012
 (210) 1370-2002
 (220) 09.05.2002
 (442) 03.06.2003
 (732) FESTAP, s. r. o., Hattalova 2, 831 03 Bratislava, SK;

(111) 203853
 (151) 08.09.2003
 (180) 09.05.2012
 (210) 1371-2002
 (220) 09.05.2002
 (442) 03.06.2003
 (732) FESTAP, s. r. o., Hattalova 2, 831 03 Bratislava, SK;

(111) 203854
 (151) 08.09.2003
 (180) 10.05.2012
 (210) 1380-2002
 (220) 10.05.2002

(442) 03.06.2003
(732) Aventis CropScience SA, 55 Avenue René Cassin, 69009 Lyon, FR;
(740) Bušová Eva, JUDr., Bratislava, SK;

(111) 203855

(151) 08.09.2003
(180) 10.05.2012
(210) 1387-2002
(220) 10.05.2002
(442) 03.06.2003
(732) DANAJ Slovakia plus, spol. s r. o., Dúbrava 188, 032 12 Dúbrava, SK;
(740) Porubčan Róbert, Ing., Ivanka pri Dunaji, SK;

(111) 203856

(151) 08.09.2003
(180) 10.05.2012
(210) 1388-2002
(220) 10.05.2002
(442) 03.06.2003
(732) DANAJ Slovakia plus, spol. s r. o., Dúbrava 188, 032 12 Dúbrava, SK;
(740) Porubčan Róbert, Ing., Ivanka pri Dunaji, SK;

(111) 203857

(151) 08.09.2003
(180) 10.05.2012
(210) 1392-2002
(220) 10.05.2002
(442) 03.06.2003
(732) ARCHPRESS, s. r. o., Zochova 4, 811 03 Bratislava, SK;
(740) Čechvalová Dagmar, Bratislava, SK;

(111) 203858

(151) 08.09.2003
(180) 10.05.2012
(210) 1393-2002
(220) 10.05.2002
(442) 03.06.2003
(732) ARCHPRESS, s. r. o., Zochova 4, 811 03 Bratislava, SK;
(740) Čechvalová Dagmar, Bratislava, SK;

(111) 203859

(151) 08.09.2003
(180) 10.05.2012
(210) 1394-2002
(220) 10.05.2002
(442) 03.06.2003
(732) ARCHPRESS, s. r. o., Zochova 4, 811 03 Bratislava, SK;
(740) Čechvalová Dagmar, Bratislava, SK;

(111) 203860

(151) 08.09.2003
(180) 10.05.2012
(210) 1395-2002
(220) 10.05.2002
(442) 03.06.2003

(732) ARCHPRESS, s. r. o., Zochova 4, 811 03 Bratislava, SK;
(740) Čechvalová Dagmar, Bratislava, SK;

(111) 203861

(151) 08.09.2003
(180) 13.05.2012
(210) 1399-2002
(220) 13.05.2002
(310) 002484988
(320) 30.11.2001
(330) EM
(442) 03.06.2003
(732) RECKITT & COLMAN (OVERSEAS) Limited, Dansom Lane, Hull, HU8 7DS, GB;
(740) Žovicová Viera, Mgr., Bratislava, SK;

(111) 203862

(151) 08.09.2003
(180) 13.05.2012
(210) 1400-2002
(220) 13.05.2002
(310) 178063
(320) 21.03.2002
(330) CZ
(442) 03.06.2003
(732) SWA, s. r. o., Průmyslová 763, 333 01 Stod, CZ;
(740) Dudová Tatiana, Trenčín, SK;

(111) 203863

(151) 08.09.2003
(180) 14.05.2012
(210) 1419-2002
(220) 14.05.2002
(310) 76/343269
(320) 14.11.2001
(330) US
(442) 03.06.2003
(732) EMERSON ELECTRIC CO., 8000 West Florissant Avenue, St. Louis, Missouri 63136, US;
(740) ROTT, RŮŽIČKA & GUTTMANN, v. o. s., Bratislava, SK;

(111) 203864

(151) 08.09.2003
(180) 15.05.2012
(210) 1422-2002
(220) 15.05.2002
(442) 03.06.2003
(732) I. D. C. Holding, a. s., Drieňová 3, 821 01 Bratislava, SK;
(740) Guniš Jaroslav, Mgr., Bratislava, SK;

(111) 203865

(151) 08.09.2003
(180) 15.05.2012
(210) 1423-2002
(220) 15.05.2002
(442) 03.06.2003
(732) TMS - MONTYS s. r. o., Vajnorská 135, 832 37 Bratislava, SK;
(740) Porubčan Róbert, Ing., Ivanka pri Dunaji, SK;

(111) 203866

(151) 08.09.2003
 (180) 15.05.2012
 (210) 1424-2002
 (220) 15.05.2002
 (442) 03.06.2003
 (732) Aliatel Slovakia, s. r. o., Námestie 1. mája 11,
 811 06 Bratislava, SK;
 (740) Bachratá Magdaléna, Mgr., Bratislava, SK;

(111) 203867

(151) 08.09.2003
 (180) 15.05.2012
 (210) 1425-2002
 (220) 15.05.2002
 (442) 03.06.2003
 (732) Aliatel Slovakia, s. r. o., Námestie 1. mája 11,
 811 06 Bratislava, SK;
 (740) Bachratá Magdaléna, Mgr., Bratislava, SK;

(111) 203868

(151) 08.09.2003
 (180) 15.05.2012
 (210) 1426-2002
 (220) 15.05.2002
 (442) 03.06.2003
 (732) Aliatel Slovakia, s. r. o., Námestie 1. mája 11,
 811 06 Bratislava, SK;
 (740) Bachratá Magdaléna, Mgr., Bratislava, SK;

(111) 203869

(151) 08.09.2003
 (180) 15.05.2012
 (210) 1427-2002
 (220) 15.05.2002
 (442) 03.06.2003
 (732) Aliatel Slovakia, s. r. o., Námestie 1. mája 11,
 811 06 Bratislava, SK;
 (740) Bachratá Magdaléna, Mgr., Bratislava, SK;

(111) 203870

(151) 08.09.2003
 (180) 15.05.2012
 (210) 1428-2002
 (220) 15.05.2002
 (442) 03.06.2003
 (732) Aliatel Slovakia, s. r. o., Námestie 1. mája 11,
 811 06 Bratislava, SK;
 (740) Bachratá Magdaléna, Mgr., Bratislava, SK;

(111) 203871

(151) 08.09.2003
 (180) 15.05.2012
 (210) 1429-2002
 (220) 15.05.2002
 (442) 03.06.2003
 (732) BELUPO - Lijekovi i kozmetika d. o. o., Danica
 5, 48000 Koprivnica, HR;
 (740) Fajnorová Mária, Ing., Bratislava, SK;

(111) 203872

(151) 08.09.2003
 (180) 15.05.2012
 (210) 1435-2002
 (220) 15.05.2002
 (442) 03.06.2003
 (732) CHANTALL, s. r. o., Vajnorská 100, 831 03
 Bratislava, SK;

(111) 203873

(151) 08.09.2003
 (180) 17.05.2012
 (210) 1448-2002
 (220) 17.05.2002
 (442) 03.06.2003
 (732) COLGATE-PALMOLIVE COMPANY, a Dela-
 ware Corporation, 300 Park Avenue, New York,
 NY 10022, US;
 (740) Čechvalová Dagmar, Bratislava, SK;

(111) 203874

(151) 08.09.2003
 (180) 17.05.2012
 (210) 1449-2002
 (220) 17.05.2002
 (310) 2368203
 (320) 06.03.2002
 (330) AR
 (442) 03.06.2003
 (732) COLGATE-PALMOLIVE COMPANY, a Dela-
 ware Corporation, 300 Park Avenue, New York,
 NY 10022, US;
 (740) Čechvalová Dagmar, Bratislava, SK;

(111) 203875

(151) 08.09.2003
 (180) 14.05.2012
 (210) 1451-2002
 (220) 14.05.2002
 (442) 03.06.2003
 (732) ABONEX, s. r. o., Markušovská cesta 1, 052 01
 Spišská Nová Ves, SK;

(111) 203876

(151) 08.09.2003
 (180) 20.05.2012
 (210) 1500-2002
 (220) 20.05.2002
 (442) 03.06.2003
 (732) INCO-VERITAS S. A., Wspólna 25, 00-519
 Warszawa, PL;
 (740) Fajnorová Mária, Ing., Bratislava, SK;

(111) 203877

(151) 08.09.2003
 (180) 20.05.2012
 (210) 1503-2002
 (220) 20.05.2002
 (442) 03.06.2003
 (732) UNIVERSAL TRADING SR, a. s., Viničné 209,
 900 23 Viničné, SK;
 (740) Holakovský Štefan, Ing., Bratislava, SK;

(111) 203878

(151) 08.09.2003
(180) 20.05.2012
(210) 1513-2002
(220) 20.05.2002
(442) 03.06.2003
(732) ANASOFT APR, spol. s r. o., Staré grunty 53, 840 00 Bratislava 4, SK;

(111) 203879

(151) 08.09.2003
(180) 21.05.2012
(210) 1517-2002
(220) 21.05.2002
(442) 03.06.2003
(732) BONTON, a. s., Štvanice 858, 170 21 Praha 7, CZ;
(740) Bachratá Magdaléna, Mgr., Bratislava, SK;

(111) 203880

(151) 08.09.2003
(180) 21.05.2012
(210) 1519-2002
(220) 21.05.2002
(442) 03.06.2003
(732) G - MEDIA, a. s., Jakubovo námestie 14, 813 48 Bratislava, SK;
(740) Bachratá Magdaléna, Mgr., Bratislava, SK;

(111) 203881

(151) 08.09.2003
(180) 22.05.2012
(210) 1524-2002
(220) 22.05.2002
(442) 03.06.2003
(732) MINERÁLNE VODY, a. s., Slovenská 19, 081 86 Prešov, SK;
(740) Holoubková Mária, Ing., Bratislava, SK;

(111) 203882

(151) 08.09.2003
(180) 22.05.2012
(210) 1528-2002
(220) 22.05.2002
(442) 03.06.2003
(732) EMOS ALUMATIC, spol. s r. o., Športovcov 344, 017 01 Považská Bystrica, SK;
(740) Ďurica Ján, Ing., Považská Bystrica, SK;

(111) 203883

(151) 08.09.2003
(180) 22.05.2012
(210) 1529-2002
(220) 22.05.2002
(442) 03.06.2003
(732) Šofranko Ján, Široké 23, 082 37 Široké, SK;

(111) 203884

(151) 08.09.2003
(180) 22.05.2012
(210) 1530-2002
(220) 22.05.2002

(442) 03.06.2003

(732) Šofranko Ján, Široké 23, 082 37 Široké, SK;

(111) 203885

(151) 08.09.2003
(180) 22.05.2012
(210) 1531-2002
(220) 22.05.2002
(442) 03.06.2003
(732) AUTO ROTOS, s. r. o., Pestovateľská 10, 821 04 Bratislava, SK;
(740) Porubčan Róbert, Ing., Ivanka pri Dunaji, SK;

(111) 203886

(151) 08.09.2003
(180) 22.05.2012
(210) 1532-2002
(220) 22.05.2002
(442) 03.06.2003
(732) Kraft Foods Schweiz Holding AG, Bellerive-strasse 203, CH - 8008 Zürich, CH;
(740) Fajnorová Mária, Ing., Bratislava, SK;

(111) 203887

(151) 08.09.2003
(180) 22.05.2012
(210) 1533-2002
(220) 22.05.2002
(310) 2286176
(320) 22.11.2001
(330) GB
(442) 03.06.2003
(732) Pfizer Products Inc., a Connecticut corporation, Eastern Point Road, Groton, Connecticut 06340, US;
(740) Bušová Eva, JUDr., Bratislava, SK;

(111) 203888

(151) 08.09.2003
(180) 22.05.2012
(210) 1534-2002
(220) 22.05.2002
(310) 2286179
(320) 22.11.2001
(330) GB
(442) 03.06.2003
(732) Pfizer Products Inc., a Connecticut corporation, Eastern Point Road, Groton, Connecticut 06340, US;
(740) Bušová Eva, JUDr., Bratislava, SK;

(111) 203889

(151) 08.09.2003
(180) 22.05.2012
(210) 1538-2002
(220) 22.05.2002
(442) 03.06.2003
(732) ABBOTT LABORATORIES, 100 Abbott Park Road, Abbott Park, IL, US;
(740) ROTT, RŮŽIČKA & GUTTMANN, v. o. s., Bratislava, SK;

(111) 203890

(151) 08.09.2003
 (180) 22.05.2012
 (210) 1539-2002
 (220) 22.05.2002
 (442) 03.06.2003
 (732) ABBOTT LABORATORIES, 100 Abbott Park Road, Abbott Park, IL, US;
 (740) ROTT, RŮŽIČKA & GUTTMANN, v. o. s., Bratislava, SK;

(111) 203891

(151) 08.09.2003
 (180) 23.05.2012
 (210) 1544-2002
 (220) 23.05.2002
 (442) 03.06.2003
 (732) SOARE SEKT a. s., Podhorská 74 a, 466 01 Jablonec nad Nisou, CZ;
 (740) Hojčuš Peter, Ing., Bratislava, SK;

(111) 203892

(151) 08.09.2003
 (180) 24.05.2012
 (210) 1547-2002
 (220) 24.05.2002
 (442) 03.06.2003
 (732) HANKOOK COSMETICS CO. LTD, 88, Suh-rin-Dong, Chongro-ku, Seoul, KR;
 (740) Hörmann Tomáš, Ing., Bratislava, SK;

(111) 203893

(151) 08.09.2003
 (180) 24.05.2012
 (210) 1549-2002
 (220) 24.05.2002
 (442) 03.06.2003
 (732) E.R. SQUIBB & SONS, L.L.C., spoločnosť zriadená podľa zákonov štátu Delaware, Lawrenceville-Princeton Road, Princeton, NJ, US;
 (740) Tomeš Pavol, Ing., Bratislava, SK;

(111) 203894

(151) 08.09.2003
 (180) 24.05.2012
 (210) 1550-2002
 (220) 24.05.2002
 (442) 03.06.2003
 (732) E.R. SQUIBB & SONS, L.L.C., spoločnosť zriadená podľa zákonov štátu Delaware, Lawrenceville-Princeton Road, Princeton, NJ, US;
 (740) Tomeš Pavol, Ing., Bratislava, SK;

(111) 203895

(151) 08.09.2003
 (180) 22.05.2012
 (210) 1580-2002
 (220) 22.05.2002
 (442) 03.06.2003
 (732) Šofranko Ján, Široké 23, 082 37 Široké, SK;

(111) 203896

(151) 08.09.2003
 (180) 28.05.2012
 (210) 1589-2002
 (220) 28.05.2002
 (442) 03.06.2003
 (732) Fabrika, spol. s r.o., Mliekárenská 8, 821 09 Bratislava, SK;

(111) 203897

(151) 08.09.2003
 (180) 28.05.2012
 (210) 1590-2002
 (220) 28.05.2002
 (442) 03.06.2003
 (732) Fabrika, spol. s r.o., Mliekárenská 8, 821 09 Bratislava, SK;

(111) 203898

(151) 08.09.2003
 (180) 28.05.2012
 (210) 1591-2002
 (220) 28.05.2002
 (442) 03.06.2003
 (732) Fabrika, spol. s r.o., Mliekárenská 8, 821 09 Bratislava, SK;

(111) 203899

(151) 08.09.2003
 (180) 31.05.2012
 (210) 1651-2002
 (220) 31.05.2002
 (442) 03.06.2003
 (732) imd international, s. r. o., Sibírska 11, 831 02 Bratislava, SK;
 (740) Litváková Edita, Ing., Bratislava, SK;

(111) 203900

(151) 08.09.2003
 (180) 10.12.2009
 (210) 3179-99
 (220) 10.12.1999
 (442) 03.06.2003
 (732) Metro SB-Handels AG, Neuhofstrasse 4, 6340 Baar, CH;
 (740) Bezák Marián, Ing., Bratislava, SK;

(111) 203901

(151) 08.09.2003
 (180) 15.11.2010
 (210) 3399-2000
 (220) 15.11.2000
 (442) 03.06.2003
 (732) Štecko Peter, Lachova 17, 851 03 Bratislava, SK;

(111) 203902

(151) 08.09.2003
 (180) 11.05.2011
 (210) 1450-2001
 (220) 11.05.2001

(442) 03.06.2003
(732) GENERICÁ, spol. s r. o., Vrbovská 39, 921 01 Piešťany, SK;
(740) Beleščák Ladislav, Ing., Piešťany, SK;

(111) 203903

(151) 08.09.2003
(180) 16.05.2011
(210) 1485-2001
(220) 16.05.2001
(442) 03.06.2003
(732) DOCTOR'S s. r. o., Mierová 94, 066 01 Humenné, SK;

(111) 203904

(151) 08.09.2003
(180) 28.06.2011
(210) 1986-2001
(220) 28.06.2001
(442) 03.06.2003
(732) DICOM Data Management CZ, spol. s r. o., Zelený pruh 95/97, 140 00 Praha 4, CZ;
(740) Mešková Viera, Ing., Bratislava, SK;

(111) 203905

(151) 08.09.2003
(180) 20.07.2011
(210) 2192-2001
(220) 20.07.2001
(442) 03.06.2003
(732) HEWLETT-PACKARD COMPANY, spoločnosť zriadená podľa zákonov štátu California, 3000 Hanover Street, Palo Alto, California 94304-1181, US;
(740) Tomeš Pavol, Ing., Bratislava, SK;

(111) 203906

(151) 08.09.2003
(180) 10.08.2011
(210) 2398-2001
(220) 10.08.2001
(442) 03.06.2003
(732) TATRA, a. s., Štefánikova 1163, 742 21 Kopřivnice, CZ;
(740) PATENTSERVIS BRATISLAVA, a. s., Bratislava, SK;

(111) 203907

(151) 08.09.2003
(180) 24.08.2011
(210) 2546-2001
(220) 24.08.2001
(442) 03.06.2003
(732) Exxon Mobil Corporation, spoločnosť zriadená podľa zákonov štátu New Jersey, 5959 Las Colinas Boulevard, Irving, Texas 75039-2298, US;
(740) Tomeš Pavol, Ing., Bratislava, SK;

(111) 203908

(151) 08.09.2003
(180) 20.09.2011
(210) 2774-2001
(220) 20.09.2001

(442) 03.06.2003
(732) ELV Produkt a. s., Nitrianska 3, 903 12 Senec, SK;

(111) 203909

(151) 08.09.2003
(180) 21.09.2011
(210) 2785-2001
(220) 21.09.2001
(442) 03.06.2003
(732) SANITAS - SANITAS S. A., 26 Amariou-Halandriou Str., 151 25 Marousi, Athens, GR;
(740) ROTT, RŮŽIČKA & GUTTMANN, v. o. s., Bratislava, SK;

(111) 203910

(151) 08.09.2003
(180) 25.09.2011
(210) 2820-2001
(220) 25.09.2001
(442) 03.06.2003
(732) Bc. Svetlana Müllerová - CENTRUM PROSPERITY, Zvolenská 12, 036 01 Martin, SK;

(111) 203911

(151) 08.09.2003
(180) 04.10.2011
(210) 2904-2001
(220) 04.10.2001
(442) 03.06.2003
(732) A.S.E.I., s. r. o., U Rajskej zahrady 3, 130 00 Praha 3, CZ;
(740) Juran Svetozár, JUDr., Bratislava, SK;

(111) 203912

(151) 08.09.2003
(180) 04.10.2011
(210) 2905-2001
(220) 04.10.2001
(442) 03.06.2003
(732) A.S.E.I., s. r. o., U Rajskej zahrady 3, 130 00 Praha 3, CZ;
(740) Juran Svetozár, JUDr., Bratislava, SK;

(111) 203913

(151) 08.09.2003
(180) 04.10.2011
(210) 2906-2001
(220) 04.10.2001
(442) 03.06.2003
(732) A.S.E.I., s. r. o., U Rajskej zahrady 3, 130 00 Praha 3, CZ;
(740) Juran Svetozár, JUDr., Bratislava, SK;

(111) 203914

(151) 08.09.2003
(180) 05.10.2011
(210) 2930-2001
(220) 05.10.2001
(442) 03.06.2003
(732) Jurčík Peter, Ing., 29. augusta č.8, 036 01 Martin, SK;

(111) 203915

(151) 08.09.2003
 (180) 18.10.2011
 (210) 3069-2001
 (220) 18.10.2001
 (442) 03.06.2003
 (732) GUARDANT, INC., 1201 Peachtree Street, N. E., Atlanta, Georgia, US;
 (740) Bezák Marián, Ing., Bratislava, SK;

(111) 203916

(151) 08.09.2003
 (180) 24.10.2011
 (210) 3143-2001
 (220) 24.10.2001
 (442) 03.06.2003
 (732) CET 21 spol. s r. o., V jámě 12, 111 21 Praha 1, CZ;
 (740) Mešková Viera, Ing., Bratislava, SK;

(111) 203917

(151) 08.09.2003
 (180) 24.10.2011
 (210) 3147-2001
 (220) 24.10.2001
 (442) 03.06.2003
 (732) CET 21 spol. s r. o., V jámě 12, 111 21 Praha 1, CZ;
 (740) Mešková Viera, Ing., Bratislava, SK;

(111) 203918

(151) 08.09.2003
 (180) 09.11.2011
 (210) 3299-2001
 (220) 09.11.2001
 (442) 03.06.2003
 (732) THE SAGE GROUP PLC, Sage House, Benton Park Road, Newcastle-upon-Tyne NE7 7NZ, GB;
 (740) PATENTSERVIS BRATISLAVA, a. s., Bratislava, SK;

(111) 203919

(151) 08.09.2003
 (180) 14.11.2011
 (210) 3381-2001
 (220) 14.11.2001
 (442) 03.06.2003
 (732) BLUE SKY SK, spol. s r. o., Vajnorská 140, 831 04 Bratislava, SK;

(111) 203920

(151) 08.09.2003
 (180) 14.11.2011
 (210) 3380-2001
 (220) 14.11.2001
 (442) 03.06.2003
 (732) BLUE SKY SK, spol. s r. o., Vajnorská 140, 831 04 Bratislava, SK;

(111) 203921

(151) 08.09.2003
 (180) 16.11.2011
 (210) 3400-2001
 (220) 16.11.2001
 (442) 03.06.2003
 (732) Starbucks Corporation d/b/a Starbucks Coffee Company, Washington Corporation, 2401 Utah Avenue South, Seattle, Washington 98134, US;
 (740) Bezák Marián, Ing., Bratislava, SK;

(111) 203922

(151) 08.09.2003
 (180) 16.11.2011
 (210) 3406-2001
 (220) 16.11.2001
 (442) 03.06.2003
 (732) CORE COMPUTER, spol. s r. o., Olbrachtova 3, 140 00 Praha 4, CZ;
 (740) Obertáš Július, Ing., Bratislava, SK;

(111) 203923

(151) 08.09.2003
 (180) 28.11.2011
 (210) 3544-2001
 (220) 28.11.2001
 (442) 03.06.2003
 (732) LEONARDO - OSCAR, s. r. o., Seberíniho 1, 821 03 Bratislava, SK;
 (740) Holakovský Štefan, Ing., Bratislava, SK;

(111) 203924

(151) 08.09.2003
 (180) 29.11.2011
 (210) 3590-2001
 (220) 29.11.2001
 (442) 03.06.2003
 (732) UNITED BRANDS, s. r. o., Petýrkova 3/1955, 140 00 Praha 4, CZ;
 (740) ROTT, RŮŽIČKA & GUTTMANN, v. o. s., Bratislava, SK;

(111) 203925

(151) 08.09.2003
 (180) 05.12.2011
 (210) 3654-2001
 (220) 05.12.2001
 (442) 03.06.2003
 (732) LIMEX Sk, s. r. o., Ivánska cesta 10, 821 04 Bratislava, SK;

(111) 203926

(151) 08.09.2003
 (180) 07.12.2011
 (210) 3680-2001
 (220) 07.12.2001
 (442) 03.06.2003
 (732) Slovenský živnostenský zväz, Račianska 71, 831 02 Bratislava, SK;
 (740) Obertáš Július, Ing., Bratislava, SK;

(111) 203927

(151) 08.09.2003
(180) 07.12.2011
(210) 3681-2001
(220) 07.12.2001
(442) 03.06.2003
(732) Slovenský živnostenský zväz, Račianska 71,
831 02 Bratislava, SK;
(740) Obertáš Július, Ing., Bratislava, SK;

(111) 203928

(151) 08.09.2003
(180) 17.12.2011
(210) 3791-2001
(220) 17.12.2001
(442) 03.06.2003
(732) UNITED BRANDS, s. r. o., Petýrkova 3/1955,
140 00 Praha 4, CZ;
(740) ROTT, RŮŽIČKA & GUTTMANN, v. o. s.,
Bratislava, SK;

(111) 203929

(151) 08.09.2003
(180) 17.12.2011
(210) 3797-2001
(220) 17.12.2001
(442) 03.06.2003
(732) UNITED BRANDS, s. r. o., Petýrkova 3/1955,
140 00 Praha 4, CZ;
(740) ROTT, RŮŽIČKA & GUTTMANN, v. o. s.,
Bratislava, SK;

(111) 203930

(151) 08.09.2003
(180) 17.12.2011
(210) 3798-2001
(220) 17.12.2001
(442) 03.06.2003
(732) UNITED BRANDS, s. r. o., Petýrkova 3/1955,
140 00 Praha 4, CZ;
(740) ROTT, RŮŽIČKA & GUTTMANN, v. o. s.,
Bratislava, SK;

(111) 203931

(151) 08.09.2003
(180) 12.01.2012
(210) 61-2002
(220) 12.01.2002
(442) 03.06.2003
(732) Bočkoráš Andrej, Ing., PROAQUA, Watsonova
45, 040 01 Košice, SK;
(740) Mišľanová Mária, Košice, SK;

(111) 203932

(151) 08.09.2003
(180) 13.02.2012
(210) 384-2002
(220) 13.02.2002
(442) 03.06.2003
(732) BENTHOR-DREZY, spol. s r. o., M. R. Štefá-
nika 71, 010 01 Žilina, SK;

(111) 203933

(151) 08.09.2003
(180) 15.02.2012
(210) 405-2002
(220) 15.02.2002
(442) 03.06.2003
(732) Cytodyne Technologies, Inc., 1920 Swarthmore
Avenue, Suite 2, Lakewood, New Jersey 08701,
US;
(740) Bušová Eva, JUDr., Bratislava, SK;

(111) 203934

(151) 08.09.2003
(180) 15.02.2012
(210) 437-2002
(220) 15.02.2002
(442) 03.06.2003
(732) REMARK/WWP, spol. s r. o., Rozmarínova 31,
821 04 Bratislava, SK;

(111) 203935

(151) 08.09.2003
(180) 27.02.2012
(210) 572-2002
(220) 27.02.2002
(442) 03.06.2003
(732) Slovenské telekomunikácie, a. s., Námestie slo-
body 6, 817 62 Bratislava, SK;

(111) 203936

(151) 08.09.2003
(180) 27.05.2012
(210) 1561-2002
(220) 27.05.2002
(442) 03.06.2003
(732) KUK - FUK, spol. s r. o., Panský Les 263,
044 20 Malá Ida, SK;

(111) 203937

(151) 08.09.2003
(180) 27.05.2012
(210) 1566-2002
(220) 27.05.2002
(442) 03.06.2003
(732) The Coca-Cola Company, One Coca-Cola Plaza,
Atlanta, Georgia 30301, US;
(740) Csekes Erika, JUDr., Bratislava, SK;

(111) 203938

(151) 08.09.2003
(180) 27.05.2012
(210) 1569-2002
(220) 27.05.2002
(442) 03.06.2003
(732) RADIO, a. s., Prešovská 39, 821 02 Bratislava,
SK;

(111) 203939

(151) 08.09.2003
(180) 27.05.2012
(210) 1572-2002
(220) 27.05.2002

(442) 03.06.2003
 (732) Dr. Oetker, spol. s r. o., Ľadová 14, 811 05 Bratislava, SK;
 (740) Vékonyová Denisa, JUDr., Bratislava, SK;

(732) FUJITSU LIMITED, 1-1, Kamikodanaka 4-chome, Nakahara-ku, Kawasaki-shi, Kanagawa 211-8588, JP;
 (740) Fajnorová Mária, Ing., Bratislava, SK;

(111) 203940

(151) 08.09.2003
 (180) 27.05.2012
 (210) 1573-2002
 (220) 27.05.2002
 (442) 03.06.2003
 (732) Dr. Oetker, spol. s r. o., Ľadová 14, 811 05 Bratislava, SK;
 (740) Vékonyová Denisa, JUDr., Bratislava, SK;

(111) 203946

(151) 08.09.2003
 (180) 03.06.2012
 (210) 1663-2002
 (220) 03.06.2002
 (310) 2001-111707
 (320) 14.12.2001
 (330) JP
 (442) 03.06.2003
 (732) FUJITSU LIMITED, 1-1, Kamikodanaka 4-chome, Nakahara-ku, Kawasaki-shi, Kanagawa 211-8588, JP;
 (740) Fajnorová Mária, Ing., Bratislava, SK;

(111) 203941

(151) 08.09.2003
 (180) 27.05.2012
 (210) 1574-2002
 (220) 27.05.2002
 (442) 03.06.2003
 (732) Dr. Oetker, spol. s r. o., Ľadová 14, 811 05 Bratislava, SK;
 (740) Vékonyová Denisa, JUDr., Bratislava, SK;

(111) 203947

(151) 08.09.2003
 (180) 03.06.2012
 (210) 1664-2002
 (220) 03.06.2002
 (442) 03.06.2003
 (732) BABYLAND, spol. s r. o., Pestovateľská 9, 821 04 Bratislava, SK;
 (740) Fajnorová Mária, Ing., Bratislava, SK;

(111) 203942

(151) 08.09.2003
 (180) 28.05.2012
 (210) 1584-2002
 (220) 28.05.2002
 (442) 03.06.2003
 (732) i - center, spol. s r. o., Stará Vajnorská cesta 15, 831 04 Bratislava, SK;
 (740) ROTT, RŮŽIČKA & GUTTMANN, v. o. s., Bratislava, SK;

(111) 203948

(151) 08.09.2003
 (180) 03.06.2012
 (210) 1668-2002
 (220) 03.06.2002
 (442) 03.06.2003
 (732) YOUJOY s. r. o., Stará Vajnorská cesta 37, 832 18 Bratislava, SK;

(111) 203943

(151) 08.09.2003
 (180) 29.05.2012
 (210) 1598-2002
 (220) 29.05.2002
 (442) 03.06.2003
 (732) Schiffer Pavol, Horná č. 8, 976 11 Selce, SK;

(111) 203949

(151) 08.09.2003
 (180) 03.06.2012
 (210) 1669-2002
 (220) 03.06.2002
 (442) 03.06.2003
 (732) B.Q.M. spol. s r. o., Bottova 5, 080 01 Prešov, SK;

(111) 203944

(151) 08.09.2003
 (180) 03.06.2012
 (210) 1661-2002
 (220) 03.06.2002
 (442) 03.06.2003
 (732) MegaVox, s. r. o., Cabanova 13/A, 841 02 Bratislava, SK;
 (740) Fajnorová Mária, Ing., Bratislava, SK;

(111) 203950

(151) 08.09.2003
 (180) 03.06.2012
 (210) 1672-2002
 (220) 03.06.2002
 (442) 03.06.2003
 (732) MINERÁLNE VODY, a. s., Slovenská 19, 081 86 Prešov, SK;
 (740) Holoubková Mária, Ing., Bratislava, SK;

(111) 203945

(151) 08.09.2003
 (180) 03.06.2012
 (210) 1662-2002
 (220) 03.06.2002
 (310) 2002-005545
 (320) 28.01.2002
 (330) JP
 (442) 03.06.2003

(111) 203951

(151) 08.09.2003
 (180) 03.06.2012
 (210) 1676-2002
 (220) 03.06.2002
 (442) 03.06.2003

(732) Orphan Medical, Inc., 13911 Ridgedale Drive,
Suite 250, Minnetonka, Minnesota 55305, US;
(740) Čechvalová Dagmar, Bratislava, SK;

(111) 203952

(151) 08.09.2003
(180) 03.06.2012
(210) 1677-2002
(220) 03.06.2002
(442) 03.06.2003
(732) meridian Production, s. r. o., Dulovo námestie 8,
821 09 Bratislava, SK;
(740) Čechvalová Dagmar, Bratislava, SK;

(111) 203953

(151) 08.09.2003
(180) 04.06.2012
(210) 1679-2002
(220) 04.06.2002
(442) 03.06.2003
(732) WALMARK, spol. s r. o., Framborská 58,
010 01 Žilina, SK;
(740) Mešková Viera, Ing., Bratislava, SK;

(111) 203954

(151) 08.09.2003
(180) 04.06.2012
(210) 1681-2002
(220) 04.06.2002
(442) 03.06.2003
(732) WALMARK, a. s., Oldřichovice č. 44, 739 61
Třinec, CZ;
(740) Mešková Viera, Ing., Bratislava, SK;

(111) 203955

(151) 08.09.2003
(180) 04.06.2012
(210) 1682-2002
(220) 04.06.2002
(442) 03.06.2003
(732) Heineken Slovensko, a. s., Štefánikova 79,
949 01 Nitra, SK;
(740) PATENTSERVIS BRATISLAVA, a. s., Brati-
slava, SK;

(111) 203956

(151) 08.09.2003
(180) 04.06.2012
(210) 1683-2002
(220) 04.06.2002
(442) 03.06.2003
(732) Heineken Slovensko, a. s., Štefánikova 79,
949 01 Nitra, SK;
(740) PATENTSERVIS BRATISLAVA, a. s., Brati-
slava, SK;

(111) 203957

(151) 08.09.2003
(180) 05.06.2012
(210) 1686-2002
(220) 05.06.2002
(442) 03.06.2003

(732) DÝMKA, s. r. o., Vladimírská 2455, 440 01
Louny, CZ;
(740) Hojčuš Peter, Ing., Bratislava, SK;

(111) 203958

(151) 08.09.2003
(180) 05.06.2012
(210) 1689-2002
(220) 05.06.2002
(442) 03.06.2003
(732) GALLAHER LIMITED, Members Hill, Brook-
lands Road, Weybridge, Surrey KT13 OQU, GB;
(740) Fajnorová Mária, Ing., Bratislava, SK;

(111) 203959

(151) 08.09.2003
(180) 05.06.2012
(210) 1691-2002
(220) 05.06.2002
(442) 03.06.2003
(732) Nguyen Thuy, Starobní 1090/24, 700 30 Ostra-
va - Vítkovice, CZ;
(740) Kubínyi Peter, Trenčín, SK;

(111) 203960

(151) 08.09.2003
(180) 05.06.2012
(210) 1696-2002
(220) 05.06.2002
(442) 03.06.2003
(732) QST, s. r. o., MPČL 20, 977 01 Brezno, SK;

(111) 203961

(151) 08.09.2003
(180) 05.06.2012
(210) 1697-2002
(220) 05.06.2002
(442) 03.06.2003
(732) KOOPERA, s. r. o., Ladomerská Vieska 23,
965 01 Ladomerská Vieska, SK;

(111) 203962

(151) 08.09.2003
(180) 14.06.2012
(210) 1802-2002
(220) 14.06.2002
(442) 03.06.2003
(732) AMGEN, Inc., One Amgen Center Drive, Thou-
sand Oaks, California 91320-1789, US;
(740) Bezák Marián, Ing., Bratislava, SK;

(111) 203963

(151) 08.09.2003
(180) 14.06.2012
(210) 1804-2002
(220) 14.06.2002
(442) 03.06.2003
(732) Aldi GmbH & Co. KG, Burgstrasse 37, D-45476
Mülheim an der Ruhr, DE;
(740) Bušová Eva, JUDr., Bratislava, SK;

(111) 203964

(151) 08.09.2003
 (180) 14.06.2012
 (210) 1805-2002
 (220) 14.06.2002
 (310) 76/349,898
 (320) 19.12.2001
 (330) US
 (442) 03.06.2003
 (732) ADVANCED MICRO DEVICES, INC., spoločnosť zriadená podľa zákonov štátu Delaware, One AMD Place, Sunnyvale, California 94088, US;
 (740) Tomeš Pavol, Ing., Bratislava, SK;

(111) 203965

(151) 08.09.2003
 (180) 03.07.2012
 (210) 1954-2002
 (220) 03.07.2002
 (442) 03.06.2003
 (732) ST. NICOLAUS, a. s., 1. mája 113, 031 28 Liptovský Mikuláš, SK;

(111) 203966

(151) 08.09.2003
 (180) 03.07.2012
 (210) 1958-2002
 (220) 03.07.2002
 (442) 03.06.2003
 (732) WORLD WIDE SIRES, LTD, 11740 U. S. Rt. 42, Plain City, Ohio 43064, US;
 (740) ROTT, RŮŽIČKA & GUTTMANN, v. o. s., Bratislava, SK;

(111) 203967

(151) 08.09.2003
 (180) 03.07.2012
 (210) 1959-2002
 (220) 03.07.2002
 (442) 03.06.2003
 (732) WESER - okná - dvere s. r. o., Trenčianska cesta 27, 915 01 Nové Mesto nad Váhom, SK;

(111) 203968

(151) 08.09.2003
 (180) 04.07.2012
 (210) 1961-2002
 (220) 04.07.2002
 (442) 03.06.2003
 (732) ExxonMobil Oil Corporation, a New York corporation, 5959 Las Colinas Boulevard, Irving, Texas 75039-2298, US;
 (740) Bušová Eva, JUDr., Bratislava, SK;

(111) 203969

(151) 08.09.2003
 (180) 04.07.2012
 (210) 1962-2002
 (220) 04.07.2002
 (442) 03.06.2003

(732) ELI LILLY AND COMPANY, Lilly Corporate Center, Indianapolis, Indiana 46285, US;
 (740) Bezák Marián, Ing., Bratislava, SK;

(111) 203970

(151) 08.09.2003
 (180) 04.07.2012
 (210) 1963-2002
 (220) 04.07.2002
 (442) 03.06.2003
 (732) GILLETTE CANADA COMPANY, also trading as Oral-B Laboratories, 4 Robert Speck Parkway, Mississauga, Ontario, CA;
 (740) Čechvalová Dagmar, Bratislava, SK;

(111) 203971

(151) 08.09.2003
 (180) 04.07.2012
 (210) 1966-2002
 (220) 04.07.2002
 (442) 03.06.2003
 (732) Spravodaj Nitra, spol. s r. o., Kmeťkova 10, 949 01 Nitra, SK;
 (740) Máčajová Mária, Ing., Nitra, SK;

(111) 203972

(151) 08.09.2003
 (180) 04.07.2012
 (210) 1967-2002
 (220) 04.07.2002
 (442) 03.06.2003
 (732) Spravodaj Nitra, spol. s r. o., Kmeťkova 10, 949 01 Nitra, SK;
 (740) Máčajová Mária, Ing., Nitra, SK;

(111) 203973

(151) 08.09.2003
 (180) 04.07.2012
 (210) 1968-2002
 (220) 04.07.2002
 (442) 03.06.2003
 (732) Orange Personal Communications Services Limited, St. James Court, Great Park Road, Almondsbury Park, Bradley Stoke, Bristol, GB;
 (740) Csekes Erika, JUDr., Bratislava, SK;

(111) 203974

(151) 08.09.2003
 (180) 04.07.2012
 (210) 1974-2002
 (220) 04.07.2002
 (442) 03.06.2003
 (732) AVANT, a. s., Vajanského 2, 984 01 Lučenec, SK;

(111) 203975

(151) 08.09.2003
 (180) 08.07.2012
 (210) 1981-2002
 (220) 08.07.2002
 (442) 03.06.2003

(732) ProCA spol. s r.o., Průchova 709/54, 150 00 Praha 5, CZ;
(740) Hojčuš Peter, Ing., Bratislava, SK;

(111) 203976

(151) 08.09.2003
(180) 08.07.2012
(210) 1982-2002
(220) 08.07.2002
(442) 03.06.2003
(732) Ing. Igor Kubovčík - KVV, Tokajická 6, 040 22 Košice, SK;

(111) 203977

(151) 08.09.2003
(180) 08.07.2012
(210) 1983-2002
(220) 08.07.2002
(442) 03.06.2003
(732) Liptovská mliekareň, a. s., 1. mája 124, 031 80 Liptovský Mikuláš, SK;
(740) Holoubková Mária, Ing., Bratislava, SK;

(111) 203978

(151) 08.09.2003
(180) 08.07.2012
(210) 1984-2002
(220) 08.07.2002
(442) 03.06.2003
(732) Liptovská mliekareň, a. s., 1. mája 124, 031 80 Liptovský Mikuláš, SK;
(740) Holoubková Mária, Ing., Bratislava, SK;

(111) 203979

(151) 08.09.2003
(180) 08.07.2012
(210) 1986-2002
(220) 08.07.2002
(442) 03.06.2003
(732) Liptovská mliekareň, a. s., 1. mája 124, 031 80 Liptovský Mikuláš, SK;
(740) Holoubková Mária, Ing., Bratislava, SK;

(111) 203980

(151) 08.09.2003
(180) 08.07.2012
(210) 1988-2002
(220) 08.07.2002
(442) 03.06.2003
(732) National-Oilwell, L. P., 10000 Richmond Avenue, Suite 400, Houston, Texas 77042-4200, US;
(740) Fajnorová Mária, Ing., Bratislava, SK;

(111) 203981

(151) 08.09.2003
(180) 09.07.2012
(210) 1989-2002
(220) 09.07.2002
(442) 03.06.2003
(732) HKS CO., LTD., 2266 Kamiide, Fujinomiya-shi, Shizuoka, JP;
(740) Bušová Eva, JUDr., Bratislava, SK;

(111) 203982

(151) 08.09.2003
(180) 09.07.2012
(210) 1990-2002
(220) 09.07.2002
(310) 2289787
(320) 11.01.2002
(330) GB
(442) 03.06.2003
(732) Pfizer Products Inc., a Connecticut corporation, Eastern Point Road, Groton, Connecticut 06340, US;
(740) Bušová Eva, JUDr., Bratislava, SK;

(111) 203983

(151) 08.09.2003
(180) 09.07.2012
(210) 1991-2002
(220) 09.07.2002
(310) 2289788
(320) 11.01.2002
(330) GB
(442) 03.06.2003
(732) Pfizer Products Inc., a Connecticut corporation, Eastern Point Road, Groton, Connecticut 06340, US;
(740) Bušová Eva, JUDr., Bratislava, SK;

(111) 203984

(151) 08.09.2003
(180) 09.07.2012
(210) 1992-2002
(220) 09.07.2002
(310) 2289796
(320) 11.01.2002
(330) GB
(442) 03.06.2003
(732) Pfizer Products Inc., a Connecticut corporation, Eastern Point Road, Groton, Connecticut 06340, US;
(740) Bušová Eva, JUDr., Bratislava, SK;

(111) 203985

(151) 08.09.2003
(180) 09.07.2012
(210) 1993-2002
(220) 09.07.2002
(442) 03.06.2003
(732) The Iams Company, spoločnosť zriadená podľa zákonov štátu Ohio, 7250 Poe Avenue, Dayton, Ohio, US;
(740) Bušová Eva, JUDr., Bratislava, SK;

(111) 203986

(151) 08.09.2003
(180) 09.07.2012
(210) 1994-2002
(220) 09.07.2002
(310) 2618643
(320) 15.03.2002
(330) EM
(442) 03.06.2003

(732) Citrix Systems, Inc., 851 W. Cypress Creek Road, Fort Lauderdale, Florida 33309, US;
 (740) Fajnorová Mária, Ing., Bratislava, SK;

(111) 203987

(151) 08.09.2003
 (180) 09.07.2012
 (210) 1996-2002
 (220) 09.07.2002
 (442) 03.06.2003
 (732) Renuto /Overseas/ Limited, Demetri Liperti, Kotsapas Building, 3rd floor, 3090 Limassol, CY;
 (740) Suchoňová Katarína, JUDr., Banská Bystrica, SK;

(111) 203988

(151) 08.09.2003
 (180) 09.07.2012
 (210) 1997-2002
 (220) 09.07.2002
 (442) 03.06.2003
 (732) Renuto /Overseas/ Limited, Demetri Liperti, Kotsapas Building, 3rd floor, 3090 Limassol, CY;
 (740) Suchoňová Katarína, JUDr., Banská Bystrica, SK;

(111) 203989

(151) 08.09.2003
 (180) 09.07.2012
 (210) 1998-2002
 (220) 09.07.2002
 (442) 03.06.2003
 (732) Renuto /Overseas/ Limited, Demetri Liperti, Kotsapas Building, 3rd floor, 3090 Limassol, CY;
 (740) Suchoňová Katarína, JUDr., Banská Bystrica, SK;

(111) 203990

(151) 08.09.2003
 (180) 10.07.2012
 (210) 1999-2002
 (220) 10.07.2002
 (442) 03.06.2003
 (732) Henkel KGaA, Henkelstrasse 67, 40191 Düsseldorf, DE;
 (740) ROTT, RŮŽIČKA & GUTTMANN, v. o. s., Bratislava, SK;

(111) 203991

(151) 08.09.2003
 (180) 10.07.2012
 (210) 2000-2002
 (220) 10.07.2002
 (442) 03.06.2003
 (732) KRAFT FOODS SCHWEIZ HOLDING AG, Bellerivestrasse 203, CH-8008 Zürich, CH;
 (740) Fajnorová Mária, Ing., Bratislava, SK;

(111) 203992

(151) 08.09.2003
 (180) 10.07.2012
 (210) 2002-2002
 (220) 10.07.2002
 (442) 03.06.2003
 (732) KOS PHARMACEUTICALS, INC., 1001 Brickell Bay Drive, 25th Floor, Miami, Florida 33131, US;
 (740) Bachratá Magdaléna, Mgr., Bratislava, SK;

(111) 203993

(151) 08.09.2003
 (180) 10.07.2012
 (210) 2004-2002
 (220) 10.07.2002
 (442) 03.06.2003
 (732) Halušková Andrea, GREEN ART, Cablkova 6, 821 04 Bratislava, SK;

(111) 203994

(151) 08.09.2003
 (180) 10.07.2012
 (210) 2005-2002
 (220) 10.07.2002
 (442) 03.06.2003
 (732) TONEX PLUS s. r. o., Dunajské nábr. 1152, 945 01 Komárno, SK;
 (740) Kováčik Štefan, Ing., Bratislava, SK;

(111) 203995

(151) 08.09.2003
 (180) 10.07.2012
 (210) 2006-2002
 (220) 10.07.2002
 (442) 03.06.2003
 (732) TONEX, spol. s r. o., Dunajské nábr. 1152, 945 01 Komárno, SK;
 (740) Kováčik Štefan, Ing., Bratislava, SK;

(111) 203996

(151) 08.09.2003
 (180) 10.07.2012
 (210) 2007-2002
 (220) 10.07.2002
 (442) 03.06.2003
 (732) TONEX PLUS s. r. o., Dunajské nábr. 1152, 945 01 Komárno, SK;
 (740) Kováčik Štefan, Ing., Bratislava, SK;

(111) 203997

(151) 08.09.2003
 (180) 10.07.2012
 (210) 2009-2002
 (220) 10.07.2002
 (442) 03.06.2003
 (732) Baliarne obchodu, a. s., Poprad, Hraničná 664/16, 058 01 Poprad, SK;
 (740) Žuffa Ladislav, Ing., Poprad, SK;

(111) 203998

(151) 08.09.2003
(180) 10.07.2012
(210) 2010-2002
(220) 10.07.2002
(442) 03.06.2003
(732) Baliarne obchodu, a. s., Poprad, Hraničná 664/16, 058 01 Poprad, SK;
(740) Žuffa Ladislav, Ing., Poprad, SK;

(111) 203999

(151) 08.09.2003
(180) 10.07.2012
(210) 2011-2002
(220) 10.07.2002
(442) 03.06.2003
(732) Baliarne obchodu, a. s., Poprad, Hraničná 664/16, 058 01 Poprad, SK;
(740) Žuffa Ladislav, Ing., Poprad, SK;

(111) 204000

(151) 08.09.2003
(180) 10.07.2012
(210) 2012-2002
(220) 10.07.2002
(442) 03.06.2003
(732) Baliarne obchodu, a. s., Poprad, Hraničná 664/16, 058 01 Poprad, SK;
(740) Žuffa Ladislav, Ing., Poprad, SK;

(111) 204001

(151) 08.09.2003
(180) 11.07.2012
(210) 2014-2002
(220) 11.07.2002
(442) 03.06.2003
(732) The Procter & Gamble Company, spoločnosť organizovaná podľa zákonov štátu Ohio, One Procter & Gamble Plaza, Cincinnati, Ohio, US;
(740) Bušová Eva, JUDr., Bratislava, SK;

(111) 204002

(151) 08.09.2003
(180) 11.07.2012
(210) 2015-2002
(220) 11.07.2002
(442) 03.06.2003
(732) Citicorp, a Delaware corporation, 399 Park Avenue, New York, New York 10043, US;
(740) Bušová Eva, JUDr., Bratislava, SK;

(111) 204003

(151) 08.09.2003
(180) 11.07.2012
(210) 2016-2002
(220) 11.07.2002
(442) 03.06.2003
(732) RÓNA Dohányfeldolgozó Korlátolt Felelősségű Társaság, Attila tér 3, 4029 Debrecen, HU;
(740) Litváková Edita, Ing., Bratislava, SK;

(111) 204004

(151) 08.09.2003
(180) 11.07.2012
(210) 2017-2002
(220) 11.07.2002
(442) 03.06.2003
(732) RÓNA Dohányfeldolgozó Korlátolt Felelősségű Társaság, Attila tér 3, 4029 Debrecen, HU;
(740) Litváková Edita, Ing., Bratislava, SK;

(111) 204005

(151) 08.09.2003
(180) 11.07.2012
(210) 2018-2002
(220) 11.07.2002
(442) 03.06.2003
(732) UČELLO & OLÉ spol.s r. o., Šustekova 3, 851 04 BRATISLAVA, SK;

(111) 204006

(151) 08.09.2003
(180) 11.07.2012
(210) 2022-2002
(220) 11.07.2002
(442) 03.06.2003
(732) SmithKline Beecham plc, 980 Great West Road, Brentford, Middlesex TW8 9GS, GB;
(740) Fajnorová Mária, Ing., Bratislava, SK;

(111) 204007

(151) 08.09.2003
(180) 11.07.2012
(210) 2035-2002
(220) 11.07.2002
(442) 03.06.2003
(732) NAFTEX, spol. s r. o., Hutnícka 1, 040 01 Košice, SK;

(111) 204008

(151) 08.09.2003
(180) 11.07.2012
(210) 2036-2002
(220) 11.07.2002
(442) 03.06.2003
(732) Pergam, s. r. o., Sasinkova 11, 811 08 Bratislava, SK;

(111) 204009

(151) 08.09.2003
(180) 11.07.2012
(210) 2037-2002
(220) 11.07.2002
(442) 03.06.2003
(732) WALMARK, a. s., Oldřichovice č. 44, 739 61 Třinec, CZ;
(740) Mešková Viera, Ing., Bratislava, SK;

(111) 204010

(151) 08.09.2003
(180) 12.07.2012
(210) 2039-2002
(220) 12.07.2002
(442) 03.06.2003

(732) GENERALE BISCUIT, société anonyme, 4-6,
rue Edouard Vaillant, 91200 Athis Mons, FR;
(740) Fajnorová Mária, Ing., Bratislava, SK;

(732) Contact Trade Centre, s. r. o., Miletičova 23,
821 09 Bratislava, SK;
(740) Litváková Edita, Ing., Bratislava, SK;

(111) 204011

(151) 08.09.2003
(180) 12.07.2012
(210) 2040-2002
(220) 12.07.2002
(442) 03.06.2003
(732) UNILEVER N. V., Weena 455, 3013 AL Rotterdam, NL;
(740) Fajnorová Mária, Ing., Bratislava, SK;

(111) 204018

(151) 16.09.2003
(180) 10.12.2008
(210) 3132-98
(220) 10.12.1998
(442) 12.06.2000
(732) Cementárny a vápenky Prachovice, a. s., 538 04 Prachovice, CZ;
(740) Bachratá Magdaléna, Mgr., Bratislava, SK;

(111) 204012

(151) 08.09.2003
(180) 12.07.2012
(210) 2041-2002
(220) 12.07.2002
(442) 03.06.2003
(732) UNILEVER N. V., Weena 455, 3013 AL Rotterdam, NL;
(740) Fajnorová Mária, Ing., Bratislava, SK;

(111) 204021

(151) 16.09.2003
(180) 19.11.2009
(210) 2940-99
(220) 19.11.1999
(442) 11.12.2000
(732) KOWA COMPANY LTD., 6-29, Nishiki 3-chome, Naka-ku, Nagoya, JP;
(740) PATENTSERVIS BRATISLAVA, a. s., Bratislava, SK;

(111) 204013

(151) 08.09.2003
(180) 12.07.2012
(210) 2042-2002
(220) 12.07.2002
(442) 03.06.2003
(732) METALVIS SLOVAKIA, spol. s r. o., Považany 287, 916 26 Považany, SK;
(740) Porubčan Róbert, Ing., Ivanka pri Dunaji, SK;

(111) 204022

(151) 16.09.2003
(180) 08.02.2010
(210) 300-2000
(220) 08.02.2000
(442) 07.01.2002
(732) EUROPEAN TOBACCO INC., No. 3, Palm Chambers, Road Town, Tortola, VG;
(740) Fajnorová Mária, Ing., Bratislava, SK;

(111) 204014

(151) 08.09.2003
(180) 12.07.2012
(210) 2043-2002
(220) 12.07.2002
(442) 03.06.2003
(732) METALVIS SLOVAKIA, spol. s r. o., Považany 287, 916 26 Považany, SK;
(740) Porubčan Róbert, Ing., Ivanka pri Dunaji, SK;

(111) 204024

(151) 16.09.2003
(180) 22.03.2010
(210) 849-2000
(220) 22.03.2000
(442) 10.07.2001
(732) SLOVAKOFARMA, a. s., Železničná 12, 920 27 Hlohovec, SK;
(740) ROTT, RŮŽIČKA & GUTTMANN, v. o. s., Bratislava, SK;

(111) 204015

(151) 08.09.2003
(180) 12.07.2012
(210) 2045-2002
(220) 12.07.2002
(442) 03.06.2003
(732) Contact Trade Centre, s. r. o., Miletičova 23, 821 09 Bratislava, SK;
(740) Litváková Edita, Ing., Bratislava, SK;

(111) 204026

(151) 16.09.2003
(180) 30.06.2010
(210) 1935-2000
(220) 30.06.2000
(442) 06.08.2001
(732) I. D. C. Holding, a. s., Drieňová 3, 821 01 Bratislava, SK;
(740) Guniš Jaroslav, Mgr., Bratislava, SK;

(111) 204016

(151) 08.09.2003
(180) 12.07.2012
(210) 2046-2002
(220) 12.07.2002
(442) 03.06.2003

(111) 204030

(151) 16.09.2003
(180) 06.09.2010
(210) 2670-2000
(220) 06.09.2000

(442) 11.09.2001
(732) ENVI-GEOS NITRA, s. r. o., Štefánikova 4,
949 01 Nitra, SK;

(111) 204031

(151) 16.09.2003
(180) 03.10.2007
(210) 2916-97
(220) 03.10.1997
(442) 08.10.1999
(732) Baliarne obchodu, a. s., Poprad, Hraničná
664/16, 058 01 Poprad, SK;
(740) Žuffa Ladislav, Ing., Poprad, SK;

(111) 204032

(151) 16.09.2003
(180) 01.03.2011
(210) 677-2001
(220) 01.03.2001
(442) 05.03.2002
(732) I. D. C. Holding, a. s., Drieňová 3, 821 01 Brati-
slava, SK;
(740) Guniš Jaroslav, Mgr., Bratislava, SK;

(111) 204033

(151) 16.09.2003
(180) 04.07.2011
(210) 2050-2001
(220) 04.07.2001
(442) 04.06.2002
(732) OK-PLAST, s. r. o., Skladová 2, 917 01 Trnava,
SK;

(111) 204041

(151) 16.09.2003
(180) 29.05.2010
(210) 1557-2000
(220) 29.05.2000
(442) 11.06.2001
(732) BIOFAKTORY PRAHA, spol. s r. o., Na Chval-
ce 2049, 193 00 Praha 9, CZ;
(740) Guniš Jaroslav, Mgr., Bratislava, SK;

(111) 204043

(151) 16.09.2003
(180) 15.12.2010
(210) 3755-2000
(220) 15.12.2000
(442) 03.12.2001
(732) ALIACHEM a. s., Kodaňská 46, 100 10 Praha
10, CZ;
(740) PATENTSERVIS BRATISLAVA, a. s., Brati-
slava, SK;

(111) 204216

(151) 04.11.2003
(180) 30.11.2010
(210) 2414-2002
(220) 30.11.2000
(442) 03.12.2001

(732) PALOMA PLUS, s. r. o., Krajinská 1, 921 01
Piešťany, SK;
(740) Holakovský Štefan, Ing., Bratislava, SK;

(111) 204217

(151) 05.11.2003
(180) 28.02.2007
(210) 3748-2001
(220) 28.02.1997
(442) 08.01.2003
(732) Porubčan Róbert, Ing. - EDING, Zliechovská
341, 018 64 Košeca, SK;

(111) 204224

(151) 06.11.2003
(180) 19.03.2013
(210) 682-2003
(220) 19.03.2003
(442) 01.07.2003
(732) ROJKOPLAST, s. r. o., J. Hagaru 4, 831 04 Bra-
tislava, SK;
(740) Obertáš Július, Ing., Bratislava, SK;

Zapísané ochranné známky so zmenou

(210)	(111)	(210)	(111)	(210)	(111)	(210)	(111)
149-97	204017	1947-2000	204027	578-2002	204036	511-2003	204220
1647-99	204019	2324-2000	204028	1156-2002	204037	512-2003	204221
2937-99	204020	2554-2000	204029	1157-2002	204038	513-2003	204222
458-2000	204023	2847-2000	204042	1158-2002	204039	514-2003	204223
531-2000	204040	2453-2001	204034	509-2003	204218		
1772-2000	204025	3275-2001	204035	510-2003	204219		

(111) 204017

(151) 16.09.2003

(180) 24.10.2007

(210) 3149-97

(220) 24.10.1997

(442) 10.04.2000

7 (511) 3

(511) 3 - Prípravky na čistenie a leštenie v automobilovom priemysle, najmä karosérií, materiálov z ušľachtilých kovov, autokozmetika.

(540)



(732) Komandera Viktor, Vexikom SR, Pittsburgská 19/97, 010 08 Žilina, SK;

(111) 204019

(151) 16.09.2003

(180) 30.06.2009

(210) 1647-99

(220) 30.06.1999

(442) 11.12.2000

8 (511) 3, 5, 25, 27, 28, 29, 30, 31, 35, 39, 41, 42

(511) 3 - Kozmetické a voňavkárske prípravky; mydlá a toaletné prípravky; prípravky na starostlivosť o vlasy.

5 - Bylinkové čaje, farmaceutické prípravky, liečivé prípravky do kúpeľov, vitamínové prípravky, doplnky racionálnej výživy, vitamínové minerály, perličkový kúpeľ.

25 - Bielizeň zabraňujúca poteniu, odevy, športové odevy, športová obuv, pokrývky hlavy.

27 - Gymnastické žinenky.

28 - Telocvičné a športové potreby, ktoré nie sú zahrnuté v iných triedach, najmä stacionárne bicykle na cvičenie, valce na stacionárne bicykle na cvičenie, cvičebné náradie, cvičebné zariadenia na posilňovanie hrudníka, činky, vzpieračské činky, korčule, kolieskové korčule, zariadenia na kulturistiku, zariadenia na telesné cvičenie.

29 - Jogurty, mliečne výrobky, mliečne nápoje, proteín na ľudskú spotrebu.

30 - Glukóza na ľudskú spotrebu, kečup, pizza.

31 - Čerstvé ovocie, čerstvá zelenina, ovocné a zeleninové šaláty z čerstvého ovocia a zeleniny.

35 - Sprostredkovateľská činnosť v oblasti nákupu a predaja tovarov, reklamná činnosť.

39 - Distribúcia videopások.

41 - Prevádzkovanie zariadení slúžiacich na regeneráciu a rekondíciu, gymnastický výcvik, výcvik aerobiku, požičiavanie športového výstroja a

športového náradia, kluby zdravia, organizovanie kultúrnych podujatí, organizovanie športových súťaží, organizovanie zábavných súťaží a podujatí, telesné cvičenie, produkcia videofilmov, nahrávacie štúdiá, poradenstvo v oblasti športu, vydávanie časopisu a periodík.

42 - Kadernícke a kozmetické salóny, masáže, bufety a reštauračné služby, nahrávanie videopások.

(540)



(591) fialová

(732) ZORA SPORT, s. r. o., Dr. V. Clementisa 50, 909 01 Skalica, SK;

(740) Žovicová Viera, Mgr., Bratislava, SK;

(111) 204020

(151) 16.09.2003

(180) 19.11.2009

(210) 2937-99

(220) 19.11.1999

(442) 11.12.2000

7 (511) 5

(511) 5 - Farmaceutické prípravky, liečebné olejové papieriky, zdravotnícke masky, membrány, gázy na obvazy, očné náplasti, menštruačné vložky, tampóny, menštruačné a zdravotnícke servítky a tenké vložky, menštruačné nohavičky, absorpčná bavlna na využitie v zdravotníctve, príľnavá sadra, obvazy, kolódium (roztoky používané na spevnenie obväzov a na priame pôsobenie na časti tela).

(540)



(732) KOWA COMPANY LTD., 6-29, Nishiki 3-chome, Naka-ku, Nagoya, JP;

(740) PATENTSERVIS BRATISLAVA, a. s., Bratislava, SK;

(111) 204023

(151) 16.09.2003

(180) 18.02.2010

(210) 458-2000

(220) 18.02.2000

(442) 12.02.2001

8 (511) 39

(511) 39 - Distribučné služby, distribúcia periodickej a neperiodickej tlače, publikácií, novín, časopisov, kníh a iných polygrafických výrobkov.

(540) DOROTKA

(732) MIROX, s. r. o., Štefánikova 7, 811 06 Bratislava, SK;

(111) 204025

(151) 16.09.2003
(180) 16.06.2010
(210) 1772-2000
(220) 16.06.2000
(442) 06.08.2001

7 (511) 32, 33

(511) 32 - Perlivé a minerálne vody, ovocné nápoje, sódočky a sirupy.
33 - Vína, liehoviny, pálenky, likéry, kokteily na báze likérov.

(554)

(591) modrá, žltá, zelená, biela
(732) Jan Becher - Karlovarská Becherovka, a. s., T. G. Masaryka 57, 360 76 Karlovy Vary, CZ;
(740) Bušová Eva, JUDr., Bratislava, SK;

(111) 204027

(151) 16.09.2003
(180) 03.07.2010
(210) 1947-2000
(220) 03.07.2000
(310) 156741
(320) 23.06.2000
(330) CZ
(442) 11.09.2001

7 (511) 30

(511) 30 - Trvanlivé pečivo, čokoládové a nečokoládové cukrovinky.

(540) RAFF

(732) SOCIÉTÉ DES PRODUITS NESTLÉ S.A., Vevey, CH;
(740) Mešková Viera, Ing., Bratislava, SK;

(111) 204028

(151) 16.09.2003
(180) 04.08.2010
(210) 2324-2000
(220) 04.08.2000
(442) 08.10.2001

8 (511) 5

(511) 5 - Cigarety bez tabaku na liečebné účely.

(540) ARTOS

(732) Pokorný Milan, Ing., Tovární 10/1270, 170 00 Praha 7, CZ;

(740) Dudová Tatiana, Trenčín, SK;

(111) 204029

(151) 16.09.2003
(180) 28.08.2010
(210) 2554-2000
(220) 28.08.2000
(442) 08.10.2001

7 (511) 5

(511) 5 - Liečivá, liečivé prípravky, farmaceutické výrobky s výnimkou očných kvapiek.

(540) NIMED

(732) Medicom International, s. r. o., Páteřní 17, 635 00 Brno, CZ;

(740) Kastler Anton, Bratislava, SK;

(111) 204034

(151) 16.09.2003
(180) 16.08.2011
(210) 2453-2001
(220) 16.08.2001
(442) 06.08.2002

8 (511) 32, 35

(511) 32 - Minerálne a sytené vody, nealkoholické nápoje, ovocné nápoje a ovocné šťavy, sirupy.
35 - Reklamná činnosť, obchodný manažment/riadenie, obchodná správa, administratívne práce.

(540) ZLATÁ ČAŠA

(732) VÍNOPRODUKT, a. s., Bratislava, Barónka 1, 835 02 Bratislava, SK;

(111) 204035

(151) 16.09.2003
(180) 06.11.2011
(210) 3275-2001
(220) 06.11.2001
(442) 04.02.2003

8 (511) 1, 3, 5

(511) 1 - Chemické výrobky a chemikálie pre priemysel a vedu, chemické látky na konzervovanie potravín, triesloviny.

3 - Éterické oleje, kozmetické prípravky, vlasové vodičky, prípravky na čistenie zubov, dezodoranty na osobnú potrebu, sanitárne čistiace prípravky, voňavkárské výrobky.

5 - Antivírusové prípravky.

(540) OPARAX

(732) SLOVAKOFARMA, a. s., Nitrianska 100, 920 27 Hlohovec, SK;

(740) ROTT, RŮŽIČKA & GUTTMANN, v. o. s., Bratislava, SK;

(111) 204036

(151) 16.09.2003
(180) 28.02.2012
(210) 578-2002
(220) 28.02.2002
(442) 03.06.2003

8 (511) 5

(511) 5 - Výrobky farmaceutické, zverolekárske a zdravotnícke; dietetické potraviny upravené na lekárske účely; náplasti, obväzový materiál, hmoty určené na plombovanie zubov a na od-tlačky zubov; dezinfekčné prostriedky; prostried-ky na ničenie rastlinných a živočíšnych škodcov a antiparazitné látky.

(540) PIPRIL

(732) Wyeth Holdings Corporation, Five Giralda Farms, Madison, New Jersey 07940, US;
(740) Fajnorová Mária, Ing., Bratislava, SK;

(111) 204037

(151) 16.09.2003
(180) 19.04.2012
(210) 1156-2002
(220) 19.04.2002
(310) AM 2336/2002
(320) 08.04.2002
(330) AT
(442) 03.06.2003

8 (511) 1, 5, 35

(511) 1 - Chemikálie na priemyselné, vedecké, fotogra-fické, poľnohospodárske, záhradkárské a lesníc-ke účely; hnojivá vrátane kompostu a mulčova-diel.
5 - Prípravky na ničenie živočíšnych škodcov; fungicídy, herbicídy.
35 - Reklama, najmä reklama rozhlasová, tele-vízna reklama a inzertná, reklama na internete, v tlačovinách a reklama na plagátoch.

(540) Limex

(732) Scotts Celaflor Handelsgesellschaft mbH, Karo-lingerstraße 7B, 5020 Salzburg, AT;
(740) Bachratá Magdaléna, Mgr., Bratislava, SK;

(111) 204038

(151) 16.09.2003
(180) 19.04.2012
(210) 1157-2002
(220) 19.04.2002
(310) AM 2334/2002
(320) 08.04.2002
(330) AT
(442) 03.06.2003

8 (511) 1, 5, 35

(511) 1 - Chemikálie na priemyselné, vedecké, fotogra-fické, poľnohospodárske, záhradkárské a lesníc-ke účely; hnojivá vrátane kompostu a mulčova-diel.
5 - Prípravky na ničenie živočíšnych škodcov; fungicídy, herbicídy.
35 - Reklama, najmä reklama rozhlasová, tele-vízna reklama a inzertná, reklama na internete, v tlačovinách a reklama na plagátoch.

(540) Limex Ultra

(732) Scotts Celaflor Handelsgesellschaft mbH, Karo-lingerstraße 7B, 5020 Salzburg, AT;
(740) Bachratá Magdaléna, Mgr., Bratislava, SK;

(111) 204039

(151) 16.09.2003
(180) 19.04.2012
(210) 1158-2002
(220) 19.04.2002
(310) AM 2335/2002
(320) 08.04.2002
(330) AT
(442) 03.06.2003

8 (511) 1, 5, 31, 35

(511) 1 - Chemikálie na priemyselné, vedecké, fotogra-fické, poľnohospodárske, záhradkárské a lesníc-ke účely; hnojivá vrátane kompostu a mulčova-diel.
5 - Prípravky na ničenie živočíšnych škodcov; fungicídy, herbicídy.
31 - Poľnohospodárske, záhradkárské a lesnícke produkty, ako osivá, pokiaľ nie sú obsiahnuté v iných triedach; živé zvieratá; semená, živé rast-liny a prírodné kvety; surové kôry stromov na dekoračné účely.
35 - Reklama, najmä reklama rozhlasová, tele-vízna reklama a inzertná, reklama na internete, v tlačovinách a reklama na plagátoch.

(540) Celaflor

(732) Scotts Celaflor Handelsgesellschaft mbH, Karo-lingerstraße 7B, 5020 Salzburg, AT;
(740) Bachratá Magdaléna, Mgr., Bratislava, SK;

(111) 204040

(151) 16.09.2003
(180) 25.02.2010
(210) 531-2000
(220) 25.02.2000
(442) 03.06.2003

7 (511) 39

(511) 39 - Prenájom vozidiel vrátane osobných auto-mobilov, nákladných automobilov a trajlerov, parkovacie služby, parkovanie vozidiel, prepra-va, doprava, balenie, skladovanie a distribúcia tovaru, organizovanie ciest, tankovacie služby, tankovacie služby čerpacích staníc, tankovanie motorových vozidiel, dodávky a zásobovanie benzínom, naftou, vzduchom, vodou, skvupalne-ným ropným plynom a stlačeným prírodným plynom.

(554)



(591) zelená, žltá
(732) BP p. l. c., 1 St James's Square, London SW1Y 4PD, GB;
(740) Fajnorová Mária, Ing., Bratislava, SK;

(111) 204042

(151) 16.09.2003
(180) 25.09.2010
(210) 2847-2000
(220) 25.09.2000
(442) 10.05.2001

7 (511) 27

(511) 27 - Vinylová podlahová krytina.

(540)



(732) KARKI, spol. s r. o., Kvetnica 138/2, 058 01 Poprad, SK;

(740) Fajnorová Mária, Ing., Bratislava, SK;

(111) 204218

(151) 06.11.2003

(180) 03.03.2013

(210) 509-2003

(220) 03.03.2003

(442) 02.05.2003

8 (511) 30

(511) 30 - Káva.

(540)

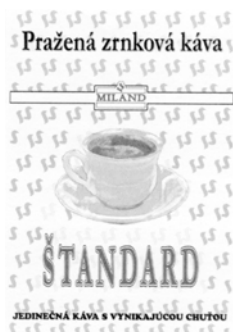

(732) KLEMENT PLUS, s. r. o., Ľanárska 5, 929 01 Dunajská Streda, SK;

(740) Holakovský Štefan, Ing., Bratislava, SK;

(111) 204219

(151) 06.11.2003

(180) 03.03.2013

(210) 510-2003

(220) 03.03.2003

(442) 02.05.2003

8 (511) 30

(511) 30 - Káva.

(540)



(732) KLEMENT PLUS, s. r. o., Ľanárska 5, 929 01 Dunajská Streda, SK;

(740) Holakovský Štefan, Ing., Bratislava, SK;

(111) 204220

(151) 06.11.2003

(180) 03.03.2013

(210) 511-2003

(220) 03.03.2003

(442) 02.05.2003

8 (511) 30

(511) 30 - Káva.

(540)



(732) KLEMENT PLUS, s. r. o., Ľanárska 5, 929 01 Dunajská Streda, SK;

(740) Holakovský Štefan, Ing., Bratislava, SK;

(111) 204221

(151) 06.11.2003

(180) 03.03.2013

(210) 512-2003

(220) 03.03.2003

(442) 02.05.2003

8 (511) 30

(511) 30 - Káva.

(540)



(732) KLEMENT PLUS, s. r. o., Ľanárska 5, 929 01 Dunajská Streda, SK;

(740) Holakovský Štefan, Ing., Bratislava, SK;

(111) 204222

(151) 06.11.2003

(180) 03.03.2013

(210) 513-2003

(220) 03.03.2003

(442) 02.05.2003

8 (511) 30

(511) 30 - Káva.

(732) KLEMENT PLUS, s. r. o., Ľanárska 5, 929 01 Dunajská Streda, SK;

(740) Holakovský Štefan, Ing., Bratislava, SK;

(540)



(732) KLEMENT PLUS, s. r. o., Lanárska 5, 929 01

Dunajská Streda, SK;

(740) Holakovský Štefan, Ing., Bratislava, SK;

(111) 204223

(151) 06.11.2003

(180) 03.03.2013

(210) 514-2003

(220) 03.03.2003

(442) 02.05.2003

8 (511) 30

(511) 30 - Káva.

(540)



(732) KLEMENT PLUS, s. r. o., Lanárska 5, 929 01
Dunajská Streda, SK;

(740) Holakovský Štefan, Ing., Bratislava, SK;

Obnovené ochranné známky

(210)	(111)	(210)	(111)	(210)	(111)	(210)	(111)
1269	151281	72329	175417	1815-93	179966	2121-93	180413
25331	101507	72548	174910	1830-93	176997	2130-93	180308
28547	95070	72549	174911	1840-93	177957	2133-93	178378
29299	95949	72550	174909	1850-93	183599	2137-93	180842
29300	151235	72551	174914	1866-93	177853	2166-93	180850
29898	155884	72552	174913	1870-93	177837	2167-93	176945
29904	155798	72553	174912	1871-93	177290	2194-93	181957
46754	161406	73846	177531	1872-93	177291	2198-93	181958
47346	161899	174-93	177880	1908-93	177280	2204-93	178893
47479	161972	175-93	177881	1914-93	177284	2207-93	181268
47544	162359	657-93	175937	1915-93	177285	2208-93	179225
47566	162064	1209-93	196150	1916-93	177286	2230-93	179925
47568	162066	1210-93	177236	1917-93	177287	2239-93	177686
52861	165351	1300-93	181509	1948-93	177315	2240-93	177687
53325	165719	1379-93	180568	1959-93	180690	2242-93	177820
53358	165738	1401-93	184050	1966-93	179716	2243-93	180044
53367	165581	1549-93	179239	1967-93	179581	2254-93	178698
53402	165711	1571-93	186912	2018-93	178121	2281-93	178921
53407	165777	1638-93	180570	2020-93	177830	2309-93	179196
53428	165755	1658-93	179261	2041-93	178186	2321-93	179167
53431	165783	1676-93	177069	2042-93	178188	2335-93	179249
53446	165861	1677-93	175530	2071-93	178128	2362-93	181960
53447	165862	1678-93	176272	2087-93	177089	2370-93	181961
53451	165952	1695-93	178723	2089-93	178191	2376-93	183097
53453	165756	1698-93	177591	2092-93	178198	2378-93	181962
61827	172846	1732-93	172195	2093-93	178282	2380-93	190568
67608	187665	1791-93	180571	2102-93	179211	5001-98	165581A
71565	176660	1807-93	178640	2120-93	177266		

(111) 95070

- (151) 17.11.1933
 (156) 17.11.2003
 (180) 17.11.2013
 (210) 28547
 (220) 17.11.1933

7 (511) 1, 3, 11, 16, 17, 19, 21

- (510) Hlina a hlinený tovar, sklo a sklenný tovar, porcelán a porcelánový tovar, sľuda a výrobky zo sľudy, kamene a kamenný tovar umelé kamene, tehly, tašky, cement a cementársky tovar, dlaždice, obkladačky, izolujúce prostriedky, mozaiková dlažba, keramické výrobky, obkladový materiál na podlahy a steny, stavebný materiál, nadstavce na komíny, kachle.

(540) Rakodur

- (732) RAKO, a. s., Šamotka 246, Rakovník, CZ;
 (740) Dudová Tatiana, Trenčín, SK;

(111) 95949

- (151) 15.11.1933
 (156) 15.11.2003
 (180) 15.11.2013
 (210) 29299
 (220) 15.11.1933

7 (511) 9

- (510) Rádioprijímacie súpravy a ich súčasti, gramofóny použité v spojení s týmito rádioprijímacími súpravami a ich súčasti okrem elektrickej batérie; gramofóny, ich súčiastky, príslušenstvo a gramofónové platne.

(540) Columbia

- (732) SONY MUSIC ENTERTAINMENT INC., 550 Madison Avenue, New York, New York, US;
 (740) Žovicová Viera, Mgr., Bratislava, SK;

(111) 101507

- (151) 16.11.1921
 (156) 16.11.2001
 (180) 16.11.2011
 (210) 25331
 (220) 16.11.1921

7 (511) 24, 25

- (510) Pletený tovar a spodné oblečenie vyrobené z pleteniny a textilných látok v súpravách po jednom, dvoch a troch kusoch pre mužov, ženy a deti.

(540)

- (732) Supreme International Corporation, 7495 N. W. 48th Street, Miami, Florida 33166, US;
 (740) ROTT, RŮŽIČKA & GUTTMANN, v. o. s., Bratislava, SK;

(111) 151235

- (151) 15.11.1933
- (156) 15.11.2003
- (180) 15.11.2013
- (210) 29300
- (220) 15.11.1933

7 (511) 9

- (510) Rádioprijímacie súpravy a ich súčasti, gramofóny použité s rádioprijímacími súpravami a ich súčasťami, okrem elektrických batérií.

(540) Columbia

- (732) SONY MUSIC ENTERTAINMENT INC., 550 Madison Avenue, New York, New York, US;
- (740) Žovicová Viera, Mgr., Bratislava, SK;

(111) 151281

- (151) 15.01.1954
- (156) 30.11.2003
- (180) 30.11.2013
- (210) 1269
- (220) 30.11.1953

7 (511) 5

- (511) 5 - Farmaceutické špeciality.

(540) SYNTOSTIGMIN

- (732) Biotika, a. s., Slovenská Lupča 566, 976 13 Slovenská Lupča, SK;
- (740) ROTT, RŮŽIČKA & GUTTMANN, v. o. s., Bratislava, SK;

(111) 155798

- (151) 24.04.1964
- (156) 08.11.2003
- (180) 08.11.2013
- (210) 29904
- (220) 08.11.1963

7 (511) 1, 3, 5, 27

- (510) Čistiace prostriedky, leštiace a odmasťovacie prostriedky, výrobky vlasovej kozmetiky, čistiacie a leštiace pasty a oleje, nemrznúca zmes do autochladičov, antiparazitné prípravky na ničenie parazitov, predložky z plastických hmôt, prestieranie z plastických hmôt, rohože z polyetylénu a PVC.

(540)



- (732) TATRACHEMA, výrobné družstvo Trnava, Bulharská ul. 40, 917 02 Trnava, SK;

(111) 155884

- (151) 13.07.1964
- (156) 05.11.2003
- (180) 05.11.2013
- (210) 29898
- (220) 05.11.1963

7 (511) 8

- (511) 8 - Holiace žiletky.

(540)



- (732) GILLETTE CZECH, s r. o., Na Příkopě 21, 117 19 Praha 1, CZ;

- (740) PATENTSERVIS BRATISLAVA, a. s., Bratislava, SK;

(111) 161406

- (151) 16.05.1973
- (156) 12.01.2003
- (180) 12.01.2013
- (210) 46754
- (220) 12.01.1973

7 (511) 7, 9, 11

- (510) Stroje a obrábacie stroje, motory, súkolesia a hnacie remene, poľnohospodárske stroje a liahne, maznice, prístroje a nástroje na vedecké a laboratórne účely, prístroje a nástroje navigačné, t.j. prístroje a nástroje určené na prenášanie rozkazov, na meranie a prístroje všeobecne používané na riadenie lodí a lietadiel, prístroje a nástroje geodetické a prístroje a nástroje elektrické, nezačlenené do iných tried, prístroje a nástroje na bezdrôtovú telegrafiu, prístroje fotografické, kinematografické, optické vrátane premietáčov obrazov a zväčšovacích prístrojov, prístroje a nástroje na váženie a meranie, prístroje a nástroje signalizačné vrátane signalizačných prístáliek, prístroje a nástroje určené na kontrolné účely, prístroje a nástroje na účely záchranné a učebné, automaty uvádzané do činnosti vhadením mince alebo známky, prístroje na záznam a reprodukciu hovoreného slova, zapisovacie pokladne a počítačové stroje vrátane kancelárskych a dierovacích strojov, hasiace prístroje, elektromechanické a elektrotermické prístroje a zariadenia, osvetľovacie a vykurovacie zariadenie a zariadenie na výrobu pary, zariadenie na varenie, chladenie, vetranie vrátane klimatizačných zariadení alebo zariadení na úpravu vzduchu, zariadenie na rozvod vody a zariadenia zdravotnícke.

(540)



- (732) Texas Instruments Incorporated, spoločnosť zriadená podľa zákonov štátu Delaware, 34 Forest Street, Attleboro, Massachusetts, US;

- (740) Bušová Eva, JUDr., Bratislava, SK;

(111) 161899

- (151) 16.04.1974
- (156) 18.09.2003
- (180) 18.09.2013
- (210) 47346
- (220) 18.09.1973

7 (511) 9

- (510) Páskové zapisovacie a nahrávacie prístroje, prístroje na obrazové záznamy, nízkofrekvenčné zo-

silňovače, amplióny, krátkovlnné prijímače, televízne prijímače, televízne kamery, vysokofrekvenčné konvertory, magnetické pásky, slúchadlá, slúchadielka, mikrofóny, cievky na pásku, konektory.

(540) AKAI

- (732) Phenomenon Agents Limited, spoločnosť zriadená podľa zákonov štátu British Virgin Island, 20 Martin Road, #09-01 Seng Kee Building, Singapore 239070, SG;
(740) Bezák Marián, Ing., Bratislava, SK;

(111) 161972

- (151) 10.06.1974
(156) 02.11.2003
(180) 02.11.2013
(210) 47479
(220) 02.11.1973

7 (511) 34

- (510) Cigary.

(540) COLTS

- (732) Colts & Old Port Cigar Company Inc., c/o James D. Murphy, 44 Chipman Hill, 10th Floor, P. O. Box 7289, Stn "A", Saint John, New Brunswick E2L 4S6, CA;
(740) Žovicová Viera, Mgr., Bratislava, SK;

(111) 162064

- (151) 16.09.1974
(156) 12.12.2003
(180) 12.12.2013
(210) 47566
(220) 12.12.1973

7 (511) 7, 9, 12

- (510) Pohonné reťaze a ich časti a uťahovanie zariadenia na pohonné reťaze ako časti strojov, reťaze na stroje na prenos energie a meniče krútiaceho momentu na stroje, elektrické motory. Prevody, prevodové motory, obmedzovače rýchlosti, ložiskové jednotky, tyčové koncovky, spojky, rozvodové remene a kladky všetko pre stroje. Regulátory rýchlosti pre rovnomerné elektrické pohony vrátane príslušenstva. Reťaze na prenos energie, rýchlostné skrine a pohony s meniteľnými otáčkami, všetko pre použitie na pohonné systémy pozemných vozidiel, obmedzovač krútiaceho momentu, obmedzovač rýchlosti, rozvodové remene a kladky, ložiskové jednotky a tyčové koncovky, spojky, všetko pre vozidlá. Rozvodové reťaze, reťaze na vačkovú hriadeľ a pomocné pohonné reťaze na vozidlá. Spriahadlá, prevody, prevodové motory všetko pre vozidlá.

(540) MORSE

- (732) BORGWARNER INC., 3800 Automation Avenue, Auburn Hills, MI 48326, US;
(740) PATENTSERVIS BRATISLAVA, a. s., Bratislava, SK;

(111) 162066

- (151) 16.09.1974
(156) 12.12.2003
(180) 12.12.2013
(210) 47568
(220) 12.12.1973

7 (511) 7, 12

- (510) Reťazové pohony, remeňové pohony, pohony ozubenými kolesami, spojky, redukčné súkolia a pohony s meniteľnými otáčkami; vozidlá, zariadenia na prenos energie na vozidlá a ich súčasť vrátane reťazových pohonov, remeňových pohonov, pohonov ozubenými kolesami, spojok, spriahadiel, redukčných súkolí a pohonov s meniteľnými otáčkami.

(540) HY-VO

- (732) BORGWARNER INC., 3800 Automation Avenue, Auburn Hills, MI 48326, US;
(740) PATENTSERVIS BRATISLAVA, a. s., Bratislava, SK;

(111) 162359

- (151) 29.11.1973
(156) 29.11.2003
(180) 29.11.2013
(210) 47544
(220) 29.11.1973

7 (511) 5

- (510) Lekársky antigénový prípravok na použitie ako imunologické činidlo.

(540) MENINGOVAX - C

- (732) Merck & Co., Inc., spoločnosť zriadená podľa zákonov štátu New Jersey, One Merck Drive, Whitehouse Station, NJ 08889-0100, US;
(740) Bušová Eva, JUDr., Bratislava, SK;

(111) 165351

- (151) 06.05.1983
(156) 19.10.2002
(180) 19.10.2012
(210) 52861
(220) 19.10.1982
(450) 09.07.1997

7 (511) 6, 8, 14, 26

- (510) Bižutéria kovová, jej súčasti a dielce; šperkárské a zlatnícke výrobky ako prstene, náušnice, prívesky, brošne, náramky, retiazky, náhrdelníky, kravatové spony, ihlice, manžetové gombíky; dekoratívne výrobky, ako medaily, plakety, vyznamenania a rovnošatové odznaky; spomienkové a ozdobné predmety, ako lyžičky, vidličky, kľúčové a iné prívesky; drobné kovové výrobky a súčasť ako bezpečnostné plomby, nitovacie gombíky, kovové gombíky.

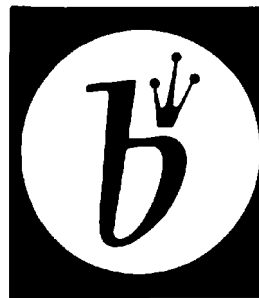
(540)

- (732) Bižuterie Česká Mincovna a. s., U Přehradý 61, 466 23 Jablonec nad Nisou, CZ;
(740) PATENTSERVIS BRATISLAVA, a. s., Bratislava, SK;

(111) 165581

(151) 08.02.1984
(156) 13.10.2003
(180) 13.10.2013
(210) 53367
(220) 13.10.1983

7 (511) 7, 11

(510) Chladničky, mrazničky okrem malolitrážnych radu : M 50, M 60, M 70, M 90, klimatizátory a kompresory do uvedených výrobkov.

(540)

(732) Antonio Merloni S. p. A., Via V. Veneto 116, 600 44 Fabriano (Ancona), IT;

(740) Žovicová Viera, Mgr., Bratislava, SK;

(111) 165581A

(151) 08.02.1984
(156) 13.10.2003
(180) 13.10.2013
(210) 5001-98
(220) 13.10.1983

7 (511) 11

(510) Malolitrážne mrazničky radu: M 50, M 60, M 70, M 90.

(540)

(732) Antonio Merloni S. p. A., Via V. Veneto 116, 600 44 Fabriano (Ancona), IT;

(740) Žovicová Viera, Mgr., Bratislava, SK;

(111) 165711

(151) 04.07.1984
(156) 03.11.2003
(180) 03.11.2013
(210) 53402
(220) 03.11.1983

7 (511) 30

(510) Ryža a pokrmy pripravené z ryže alebo obsahujúce ryžu.

(540) CONVERTED

(732) Mars, Incorporated, 6885 Elm Street, McLean 22101-3883, Virginia, US;

(740) Fajnorová Mária, Ing., Bratislava, SK;

(111) 165719

(151) 06.07.1984
(156) 02.09.2003
(180) 02.09.2013
(210) 53325
(220) 02.09.1983

7 (511) 12

(510) Pneumatiky pre kolesové vozidlá.

(540) DUNLOP SP SPORT

(732) SP Brand Holding EEIG, Rue du Luxembourg 14A, B1000 Brussels, BE;

(740) Fajnorová Mária, Ing., Bratislava, SK;

(111) 165738

(151) 17.08.1984
(156) 06.10.2003
(180) 06.10.2013
(210) 53358
(220) 06.10.1983

7 (511) 5

(510) Veterinárne prípravky.

(540) MONTEBAN

(732) Eli Lilly and Company, spoločnosť zriadená podľa zákonov štátu Indiana, Indianapolis, Indiana, US;

(740) Tomeš Pavol, Ing., Bratislava, SK;

(111) 165755

(151) 19.09.1984
(156) 30.11.2003
(180) 30.11.2013
(210) 53428
(220) 30.11.1983

7 (511) 31

(510) Krmivo pre zvieratá, vôňou napustené zmesi určené na prilákanie zvierat na miesta určené pre ich potrebu.

(540) PETCARE

(732) MARS INCORPORATED, McLean, Virginia, US;

(740) Fajnorová Mária, Ing., Bratislava, SK;

(111) 165756

(151) 26.09.1984
(156) 20.12.2003
(180) 20.12.2013
(210) 53453
(220) 20.12.1983

7 (511) 34

(510) Tabak v surovom stave, tabakové výrobky.

(540) DUNHILL

(732) DUNHILL TOBACCO OF LONDON LIMITED, 1a St. James's Street, London SW1A 1EF, GB;

(740) Žovicová Viera, Mgr., Bratislava, SK;

(111) 165777

(151) 29.10.1984
(156) 08.11.2003
(180) 08.11.2013
(210) 53407
(220) 08.11.1983

7 (511) 31

(510) Krmivá pre zvieratá, vôňou napustené zmesi na prilákanie zvierat na miesta určené pre ich potrebu.

(540) MEALTIME

(732) Mars Incorporated, spoločnosť zriadená podľa zákonov štátu Delaware, McLean, Virginia, US;

(740) Fajnorová Mária, Ing., Bratislava, SK;

(111) 165783

(151) 19.11.1984
 (156) 02.12.2003
 (180) 02.12.2013
 (210) 53431
 (220) 02.12.1983

7 (511) 5, 18, 28, 31

(510) Obojky proti blchám, prísady do potravín, vitamíny a veterinárne prípravky, obojky, vodítka, náhubky, postroje, umelé kosti, odevy a odevné súčasti, všetko pre zvieratá chované v domácnosti, hračky a hry pre zvieratá chované v domácnosti, potraviny a prípravky do potravín pre zvieratá, vôňou napustené zmesi určené na prilákanie zvierat na miesta určené pre ich potrebu.

(540) PETCRAFT

(732) Mars Incorporated, spoločnosť zriadená podľa zákonov štátu Delaware, McLean, Virginia, US;
 (740) Fajnorová Mária, Ing., Bratislava, SK;

(111) 165861

(151) 13.02.1985
 (156) 19.12.2003
 (180) 19.12.2013
 (210) 53446
 (220) 19.12.1983

7 (511) 3

(510) Prípravok na farbenie vlasov.

(540) BARPON

(732) TATRACHEMA, výrobné družstvo Trnava, Bulharská ul. 40, 917 02 Trnava, SK;

(111) 165862

(151) 13.02.1985
 (156) 19.12.2003
 (180) 19.12.2013
 (210) 53447
 (220) 19.12.1983

7 (511) 3

(510) Čistiaci tekutý prípravok na okná.

(540) VIDOL

(732) TATRACHEMA, výrobné družstvo Trnava, Bulharská ul. 40, 917 02 Trnava, SK;

(111) 165952

(151) 04.06.1985
 (156) 19.12.2003
 (180) 19.12.2013
 (210) 53451
 (220) 19.12.1983

7 (511) 5

(510) Hygienické a zdravotnícke výrobky vrátane tamponov a dámskych vložiek.

(540) TAMBRANDS

(732) The Procter & Gamble Company, spoločnosť zriadená podľa zákonov štátu Ohio, One Procter & Gamble Plaza, Cincinnati, Ohio, US;
 (740) Bušová Eva, JUDr., Bratislava, SK;

(111) 172195

(151) 12.01.1994
 (156) 30.09.2003
 (180) 30.09.2013
 (210) 1732-93
 (220) 30.09.1993
 (450) 11.05.1994

7 (511) 7, 9, 11, 16, 20, 35, 37, 40, 42

(510) Výroba a montáž technologických strojov, jednóúčelových strojov a neštandardné zariadenia pre automatizované výrobné linky. Výroba a montáž technologických nástrojov pre elektrotechniku a nástroje pre jednóúčelové zariadenia a pre automatizovanie linky s testovacím zariadením a lisovacie formy. Výroba a montáž prístrojov a zariadení s elektronickými prvkami: televízne monitory, televízne prijímače a ich kombinácie, vrátane doplnujúcich zariadení, príslušenstvo a diely; výrobky v oblasti audiovideotechniky a autoelektroniky vrátane reprodukcnej a záznamovej techniky; zariadenia na rádiokomunikáciu a zariadenia na príjem a vysielanie TV signálu, výrobky špeciálnej elektroniky pre štátne organizácie; elektronické podzostavy na kompletovanie elektronických systémov výpočtovej techniky; výrobky spotrebnej elektroniky vrátane zabezpečovacej techniky a merače spotreby tepla; výrobky špeciálnej techniky ako testery, meracie pracoviská pre elektroniku, zabezpečovacie zariadenia a zariadenia pre priemyselnú televíziu. Zariadenia na ohrev a varenie jedál, klimatizačné zariadenia a topné zariadenia. Výroba tlačív, periodík, časopisov, kníh. Výroba nábytku a výrobkov z plastických hmôt a dreva. Služby v oblasti propagácie a obchodu, reklamy. Služby v stavebníctve, prevádzanie opráv, údržba budov, spracovanie projektov dokumentácie, výstavba, montáž, servis a opravy našich výrobkov. Prevádzanie pokovovania povrchových úprav na kov, drevo, plasty tvarovanie kovov. Výskum, vývoj, projekcia a konštrukcia uvedených výrobkov a zariadení. Vypracovanie odborných posudkov, poradeniská a konzultačná činnosť v odbore elektroniky, strojárstva, drevovýroby, stavebníctva. Služby hotelierstva a spoločného stravovania.

(540)

OTF

(732) OTF ORAVAN, a. s., Závodná 459, 027 43 Nižná, SK;

(111) 172846

(151) 25.10.1994
 (156) 21.05.2001
 (180) 21.05.2011
 (210) 61827
 (220) 21.05.1991
 (450) 12.01.1995

7 (511) 9, 16

(510) Magnetické pásky, počítačový softvér, audiovizuálne materiály pozostávajúce zo zvukových filmov; knihy, encyklopédie, časopisy, príručky, publikácie, albumy na voľných listoch.

(540)



(732) JOHN WILEY a SONS Inc., spoločnosť zriadená podľa zákonov štátu New York, 605 Third Avenue, 10156 New York, US;
(740) Tomeš Pavol, Ing., Bratislava, SK;

(111) 174909

(151) 13.06.1995
(156) 26.10.2002
(180) 26.10.2012
(210) 72550
(220) 26.10.1992
(310) 1.702.674
(320) 22.05.1992
(330) ES
(450) 14.09.1995

7 (511) 5

(510) Zdravotné plienky pre dospelých trpiacich inkontinenciou.

(540) I.PACK

(732) INDAS, S. A., Segundo Mata 6, Pozuelo de Alarcon, Madrid, ES;
(740) Bušová Eva, JUDr., Bratislava, SK;

(111) 174910

(151) 13.06.1995
(156) 26.10.2002
(180) 26.10.2012
(210) 72548
(220) 26.10.1992
(310) 1.702.676
(320) 22.05.1992
(330) ES
(450) 14.09.1995

7 (511) 16

(510) Absorbčné podložky a zdravotné plienky pre dospelých trpiacich inkontinenciou.

(540) I.PACK

(732) INDAS, S. A., Segundo Mata 6, Pozuelo de Alarcon, Madrid, ES;
(740) Bušová Eva, JUDr., Bratislava, SK;

(111) 174911

(151) 13.06.1995
(156) 26.10.2002
(180) 26.10.2012
(210) 72549
(220) 26.10.1992
(310) 1.702.675
(320) 22.05.1992
(330) ES
(450) 14.09.1995

7 (511) 10

(510) Výrobky pre dospelých trpiacich inkontinenciou.

(540) I.PACK

(732) INDAS, S. A., Segundo Mata 6, Pozuelo de Alarcon, Madrid, ES;
(740) Bušová Eva, JUDr., Bratislava, SK;

(111) 174912

(151) 13.06.1995
(156) 26.10.2002
(180) 26.10.2012
(210) 72553
(220) 26.10.1992
(310) 1.702.671
(320) 22.05.1992
(330) ES
(450) 14.09.1995

7 (511) 5

(510) Papierové plienky pre dospelých trpiacich inkontinenciou.

(540) INCOPACK

(732) INDAS, S. A., Segundo Mata 6, Pozuelo de Alarcon, Madrid, ES;
(740) Bušová Eva, JUDr., Bratislava, SK;

(111) 174913

(151) 13.06.1995
(156) 26.10.2002
(180) 26.10.2012
(210) 72552
(220) 26.10.1992
(310) 1.702.672
(320) 22.05.1992
(330) ES
(450) 14.09.1995

7 (511) 10

(510) Výrobky pre dospelých trpiacich inkontinenciou.

(540) INCOPACK

(732) INDAS, S. A., Segundo Mata 6, Pozuelo de Alarcon, Madrid, ES;
(740) Bušová Eva, JUDr., Bratislava, SK;

(111) 174914

(151) 13.06.1995
(156) 26.10.2002
(180) 26.10.2012
(210) 72551
(220) 26.10.1992
(310) 1.702.673
(320) 22.05.1992
(330) ES
(450) 14.09.1995

7 (511) 16

(510) Papierové plienky a absorbčné podložky pre dospelých.

(540) INCOPACK

(732) INDAS, S. A., Segundo Mata 6, Pozuelo de Alarcon, Madrid, ES;
(740) Bušová Eva, JUDr., Bratislava, SK;

(111) 175417

(151) 16.08.1995
 (156) 14.10.2002
 (180) 14.10.2012
 (210) 72329
 (220) 14.10.1992
 (450) 08.11.1995

7 (511) 9,28

(510) Počítače, počítačové programy na magnetických médiách, počítačové obvody, menovite tlačiarne, diskové pohony, pamäťové a stykové moduly, elektronické počítače zahrňujúce poskytnutie elektronickej pomoci, počítače vyrábajúce zvuk v triede 9, hračky a hry v triede 28.

(540) VTECH

(732) VTech Holdings Limited, 22/F., Tai Ping Industrial Centre, Block 1, 57 Ting Kok Road, Tai Po, HK;
 (740) Bušová Eva, JUDr., Bratislava, SK;

(111) 175530

(151) 24.08.1995
 (156) 23.09.2003
 (180) 23.09.2013
 (210) 1677-93
 (220) 23.09.1993
 (450) 08.11.1995

7 (511) 34

(510) Tabak v surovom alebo spracovanom stave; fajčiarske potreby; zápalky.

(540) EMPIRE

(732) JAPAN TOBACCO INC., spoločnosť zriadená podľa zákonov štátu Japonsko, 2-2-1 Toranomon, Minato-ku, Tokyo, JP;
 (740) Bezák Marián, Ing., Bratislava, SK;

(111) 175937

(151) 10.10.1995
 (156) 11.05.2003
 (180) 11.05.2013
 (210) 657-93
 (220) 11.05.1993
 (450) 10.01.1996

7 (511) 16, 20, 35, 41, 42

(510) Vydávanie periodických publikácií, neperiodických publikácií, pohľadníc a propagačných materiálov; sprostredkovateľské služby v oblasti inzercie a reklamy; vydavateľské služby pre iné redakcie; zabezpečovanie výroby a distribúcie suvenírov; periodické a neperiodické publikácie, propagačné predmety a knihy.

(540) PODTATRANSKÉ NOVINY

(732) MARMOTA PRESS Vydavateľské družstvo, Popradské nábřežie 16, 058 01 Poprad, SK;

(111) 176272

(151) 28.11.1995
 (156) 23.09.2003
 (180) 23.09.2013
 (210) 1678-93
 (220) 23.09.1993
 (450) 07.02.1996

7 (511) 34

(510) Tabak v surovom alebo spracovanom stave; fajčiarske potreby; zápalky.

(540) MAGIC

(732) JAPAN TOBACCO INC., spoločnosť zriadená podľa zákonov štátu Japonsko, 2-2-1 Toranomon, Minato-ku, Tokyo, JP;
 (740) Bezák Marián, Ing., Bratislava, SK;

(111) 176660

(151) 07.03.1996
 (156) 07.09.2002
 (180) 07.09.2012
 (210) 71565
 (220) 07.09.1992
 (450) 05.06.1996

7 (511) 32

(510) Pivo.
 (540)



(591) hnedá, žltá, červená, okrová
 (732) Distribuční s. r. o., Sokolská tř. 1788/60, 120 00 Praha 2, CZ;
 (740) Kajabová Monika, JUDr., Bratislava, SK;

(111) 176945

(151) 08.05.1996
 (156) 25.11.2003
 (180) 25.11.2013
 (210) 2167-93
 (220) 25.11.1993
 (450) 04.09.1996

7 (511) 26, 31, 36, 39, 42

(510) Kvetiny umelé; kvetiny živé a sušené, semená, priesady, kvetinové cibule, črepníkové kvetiny, okrasné dreviny; aranžovanie interiérov a exteriérov; prenájom automobilov; organizovanie výstav živých, sušených a umelých kvetín, semien, kvetinových cibúľ, črepníkových kvetín, okrasných drevín a doplnkových predmetov, ako sú črepníky, kvetinové misy, kvetinové stojany, kvetinové stoly, dekoratívne obaly na predaj a aranžovanie kvetín, záhradné a interiérové fontány a zariadení pre záhradníctvo a záhradkárstvo, ako sú kosačky, krovinořezy, postrekovače, píly, rotavátory, malotraktory a závlahové zariadenia; sprostredkovateľská činnosť v oblasti aranžovania interiérov a exteriérov, sprostredkovateľská činnosť v oblasti obchodu, sprostredkovateľská činnosť v oblasti prenájmu automobilov, sprostredkovateľská činnosť v oblasti organizovania výstav.

(540)



- (732) Ing. Andrej Kulla - Ing. Katarína Kullová, Pri starej prachárni č. 4, 831 01 Bratislava, SK;
(740) Čechvalová Dagmar, Bratislava, SK;

(111) 176997

- (151) 26.07.1996
(156) 12.10.2003
(180) 12.10.2013
(210) 1830-93
(220) 12.10.1993
(450) 06.11.1996

7 (511) 1, 16

- (510) Buničina a celulóza; papier a výrobky z papiera.

(540) STORA

- (732) Stora Enso AB, 791 80 Falun, SE;
(740) Fajnorová Mária, Ing., Bratislava, SK;

(111) 177069

- (151) 16.09.1996
(156) 23.09.2003
(180) 23.09.2013
(210) 1676-93
(220) 23.09.1993
(450) 04.12.1996

7 (511) 34

- (510) Tabak v surovom alebo spracovanom stave, fajčiarske potreby, zápalky.

(540) NORTH STAR

- (732) JAPAN TOBACCO INC., spoločnosť zriadená podľa zákonov štátu Japonsko, 2-2-1 Toranomon, Minato-ku, Tokyo, JP;
(740) Bezák Marián, Ing., Bratislava, SK;

(111) 177089

- (151) 24.09.1996
(156) 17.11.2003
(180) 17.11.2013
(210) 2087-93
(220) 17.11.1993
(450) 04.12.1996

7 (511) 3

- (510) Kozmetické výrobky, vlasová kozmetika, mydlá, šampóny.

(540) GILL

- (732) ADCOCK INGRAM LIMITED T/A ADCOCK INGRAM CONSUMER HEALTH CARE, 209 15th Road, Randjespark, Midrand, ZA;
(740) PATENTSERVIS BRATISLAVA, a. s., Bratislava, SK;

(111) 177236

- (151) 05.12.1996
(156) 16.07.2003
(180) 16.07.2013

- (210) 1210-93
(220) 16.07.1993
(450) 05.03.1997

7 (511) 34

- (510) Surový a spracovaný tabak, cigarety, cigary, krátke cigary, manilské cigary (oba konce má otvorené), popolníky, fajčiarske potreby, zapalovače pre fajčiarov a ich časti, zápalky.

(540) EARL OF WELDON

- (732) KARELIA TOBACCO COMPANY, INC., 24100 Kalamata, GR;
(740) Majlingová Marta, Ing., Bratislava, SK;

(111) 177266

- (151) 10.12.1996
(156) 22.11.2003
(180) 22.11.2013
(210) 2120-93
(220) 22.11.1993
(450) 05.03.1997

7 (511) 3

- (510) Pracie prostriedky.

(540) TRES

- (732) Reckitt Benckiser N. V., De Fruittuinen 2-12, 2132 NZ Hoofddorp, NL;
(740) Žovicová Viera, Mgr., Bratislava, SK;

(111) 177280

- (151) 12.12.1996
(156) 21.10.2003
(180) 21.10.2013
(210) 1908-93
(220) 21.10.1993
(450) 05.03.1997

7 (511) 29

- (510) Margarín, maslo, zmesi masla a margarínu, jedlé oleje a tuky.

(540)



- (732) Raision Tehtaat Oy Ab, Raisionkaari 55, 21200 Raisio, FI;
(740) PATENTSERVIS BRATISLAVA, a. s., Bratislava, SK;

(111) 177284

- (151) 12.12.1996
(156) 22.10.2003
(180) 22.10.2013
(210) 1914-93
(220) 22.10.1993
(450) 05.03.1997

7 (511) 30

- (510) Káva, čaj, kakao, cukor, ryža a produkty z ryže, kávové náhradky, obilniny a prípravky z obilnín; chlieb, biskvity, pečivo, pekárske a cukrárske výrobky, cukríky a cukríkové tyčinky, müsli tyčinky, čokolády a výrobky z čokolády, neliečivé cukrovinky, ľad na osvieženie, zmrzlina a mrazené cukrovinky, prísady na ochucovanie a prifarbovanie nápojov; jedlá na rýchle občerstvenie

a hlavné jedlá a zložky na prípravu jedál a omáčok; nátiery na chlieb, pokiaľ sú zaradené v tejto triede.

(540) BANJO

(732) MARS INC., spoločnosť zriadená podľa zákonov štátu Delaware, 6885 Elm Street, McLean, Virginia 22101-3883, US;

(740) Fajnorová Mária, Ing., Bratislava, SK;

(111) 177285

(151) 12.12.1996

(156) 22.10.2003

(180) 22.10.2013

(210) 1915-93

(220) 22.10.1993

(450) 05.03.1997

7 (511) 31

(510) Poľnohospodárske, záhradnícke a lesné produkty a výrobky, najmä osivá, semená a iné kultivačné materiály, obilniny v prírodnom stave; živé zvieratá; krmivá pre zvieratá, vtáctvo a ryby vrátane sušenok a pochúťok; sépiové kosti (pre vtáctvo chované v klietkach), jedlé kosti a tyčinky pre domáce zvieratá; stelivo a hniezda pre zvieratá, čerstvé ovocie a zelenina, zemiaky, ako aj prípravky z týchto produktov používané ako prísady do krmív.

(540) CORNARO

(732) MARS INC., spoločnosť zriadená podľa zákonov štátu Delaware, 6885 Elm Street, McLean, Virginia 22101-3883, US;

(740) Fajnorová Mária, Ing., Bratislava, SK;

(111) 177286

(151) 12.12.1996

(156) 22.10.2003

(180) 22.10.2013

(210) 1916-93

(220) 22.10.1993

(450) 05.03.1997

7 (511) 31

(510) Poľnohospodárske, záhradnícke a lesné produkty a výrobky, najmä osivá, semená a iné kultivačné materiály, obilniny v prírodnom stave; živé zvieratá; krmivá pre zvieratá, vtáctvo a ryby vrátane sušenok a pochúťok; sépiové kosti (pre vtáctvo chované v klietkach), jedlé kosti a tyčinky pre domáce zvieratá; stelivo a hniezda pre zvieratá, čerstvé ovocie a zelenina, zemiaky, ako aj prípravky z týchto produktov používané ako prísady do krmív.

(540) RASK

(732) MARS INC., spoločnosť zriadená podľa zákonov štátu Delaware, 6885 Elm Street, McLean, Virginia 22101-3883, US;

(740) Fajnorová Mária, Ing., Bratislava, SK;

(111) 177287

(151) 12.12.1996

(156) 22.10.2003

(180) 22.10.2013

(210) 1917-93

(220) 22.10.1993

(450) 05.03.1997

7 (511) 31

(510) Poľnohospodárske, záhradnícke a lesné produkty a výrobky, najmä osivá, semená a iné kultivačné materiály, obilniny v prírodnom stave; živé zvieratá; krmivá pre zvieratá, vtáctvo a ryby vrátane sušenok a pochúťok; sépiové kosti (pre vtáctvo chované v klietkach), jedlé kosti a tyčinky pre domáce zvieratá; stelivo a hniezda pre zvieratá, čerstvé ovocie a zelenina, zemiaky, ako aj prípravky z týchto produktov používané ako prísady do krmív.

(540) TRINGO

(732) MARS INC., spoločnosť zriadená podľa zákonov štátu Delaware, 6885 Elm Street, McLean, Virginia 22101-3883, US;

(740) Fajnorová Mária, Ing., Bratislava, SK;

(111) 177290

(151) 16.12.1996

(156) 19.10.2003

(180) 19.10.2013

(210) 1871-93

(220) 19.10.1993

(450) 05.03.1997

7 (511) 36

(510) Služby v odbore poisťovníctva a financií, najmä služby bankové, obchodno-bankové, finančný manažment, finančné investície, financovanie, správa majetku a zaisťovanie finančných zdrojov pre tretie osoby, služby v oblasti cenných papierov a burzové kótačné služby.

(540) ROTHSCHILD

(732) NM Rothschild & Sons Limited, spoločnosť zriadená podľa zákonov štátu Veľkej Británie, New Court St Swithin's Lane, Londýn EC4P 4DU, GB;

(740) Bušová Eva, JUDr., Bratislava, SK;

(111) 177291

(151) 16.12.1996

(156) 19.10.2003

(180) 19.10.2013

(210) 1872-93

(220) 19.10.1993

(450) 05.03.1997

7 (511) 36

(510) Služby v odbore poisťovníctva a financií, najmä služby bankové, obchodno-bankové, finančný manažment, finančné investície, financovanie, správa majetku a zaisťovanie finančných zdrojov pre tretie osoby, služby v oblasti cenných papierov a burzové kótačné služby.

(540) FIVE ARROWS

(732) NM Rothschild & Sons Limited, spoločnosť zriadená podľa zákonov štátu Veľkej Británie, New Court St Swithin's Lane, Londýn EC4P 4DU, GB;

(740) Bušová Eva, JUDr., Bratislava, SK;

(111) 177315

(151) 17.12.1996

(156) 29.10.2003

(180) 29.10.2013

(210) 1948-93

(220) 29.10.1993

(450) 05.03.1997

7 (511) 29

(510) Jedlé oleje a tuky; výrobky z margarínu a masla, ako aj zo zmesí margarínu a masla.

(540)



(732) Raisio Tehtaat Oy Ab, Raisionkaari 55, 21200 Raisio, FI;

(740) PATENTSERVIS BRATISLAVA, a. s., Bratislava, SK;

(111) 177531

(151) 11.02.1997

(156) 15.12.2002

(180) 15.12.2012

(210) 73846

(220) 15.12.1992

(450) 07.05.1997

8 (511) 35, 42

(511) 35 - Obchodná poradenská činnosť v strojárstve, sprostredkovanie obchodu.

42 - Odborná poradenská činnosť v strojárstve, poskytovanie služieb týkajúcich sa priemyselného vlastníctva.

(540) GELE

(732) Ing. Dalibor GRUBER - GELE, Humenská 29, 040 11 Košice, SK;

(111) 177591

(151) 13.02.1997

(156) 23.09.2003

(180) 23.09.2013

(210) 1698-93

(220) 23.09.1993

(450) 07.05.1997

7 (511) 3, 5

(510) Čistiace, umývacie a leštiace prostriedky, dezinfekčné prostriedky.

(540) GOLEM

(732) DRUCHEMA, družstvo pro chemickou výrobu a služby, Služeb 3, 100 00 Praha 10, CZ;

(740) ROTT, RŮŽIČKA & GUTTMANN, v. o. s., Bratislava, SK;

(111) 177686

(151) 20.02.1997

(156) 03.12.2003

(180) 03.12.2013

(210) 2239-93

(220) 03.12.1993

(450) 07.05.1997

7 (511) 20, 31

(510) Poľnohospodárske, záhradnícke a lesné produkty a výrobky, najmä osivá, semená a iné kultivačné materiály, obilniny v prírodnom stave; živé zvieratá; krmivá pre zvieratá, vtáctvo a ryby vrátane sušenok a pochúťok; sépiové kosti (pre vtáctvo chované v klietkach), jedlé kosti a tyčinky pre

domáce zvieratá; stelivo a hniezda pre zvieratá, čerstvé ovocie a zelenina, zemiaky, ako aj prípravky z týchto produktov používané ako prísady do krmív.

(540)



(591) modrá, žltá, čierna, červená, hnedá

(732) MASTERFOODS AG, 6, Herti-Zentrum, CH-6300 Zug, CH;

(740) Fajnorová Mária, Ing., Bratislava, SK;

(111) 177687

(151) 20.02.1997

(156) 03.12.2003

(180) 03.12.2013

(210) 2240-93

(220) 03.12.1993

(450) 07.05.1997

7 (511) 20, 31

(510) Poľnohospodárske, záhradnícke a lesné produkty a výrobky, najmä osivá, semená a iné kultivačné materiály, obilniny v prírodnom stave; živé zvieratá; krmivá pre zvieratá, vtáctvo a ryby vrátane sušenok a pochúťok; sépiové kosti (pre vtáctvo chované v klietkach), jedlé kosti a tyčinky pre domáce zvieratá; stelivo a hniezda pre zvieratá, čerstvé ovocie a zelenina, zemiaky, ako aj prípravky z týchto produktov používané ako prísady do krmív.

(540)



(591) červená, zelená, modrá

(732) MASTERFOODS AG, 6, Herti-Zentrum, CH-6300 Zug, CH;

(740) Fajnorová Mária, Ing., Bratislava, SK;

(111) 177820

(151) 25.02.1997

(156) 03.12.2003

(180) 03.12.2013

(210) 2242-93

(220) 03.12.1993

(450) 07.05.1997

7 (511) 5, 7, 9, 11, 19, 20, 22, 31

(510) Veterinárne prípravky a látky, veterinárne prípravky a látky určené na ošetrovanie vtáctva a rýb, liečivé prísady do potravy, dezinfekčné prípravky, fungicídy, pesticídy na použitie pre domáce zvieratá a dobytok aj vo forme práškov, sprejov a obojkov, liečivé šampóny a detergenty na použitie pre zvieratá; čerpadlá, ventily, difúzory ako časti zariadení pre akváriá a časti menovaných výrobkov, ak sú obsiahnuté v triede 7, mechanické lisy na utesňovanie nábojov; teplo-

mery a termostaty na použitie do akvárií a časti týchto výrobkov, ak patria do triedy 9, pšťaľky na psov; filtre, ohrievacie a osvetľovacie zariadenia a prístroje určené na použitie v akváriách, teráriách a podobných schránkach a príbytkoch určených pre zvieratá, zariadenia a prístroje určené na privod, obeh a odtok vody v akváriách, časti menovaných výrobkov, syntetický vlákňitý materiál na použitie vo filtroch; kúsky poréznych kameňov na použitie do akvárií; siete do akvárií; hniezdiace a výplňové materiály na použitie v klietkach a príbytkoch pre domáce zvieratá, piliny na použitie v klietkach a príbytkoch pre zvieratá; živé zvieratá, potraviny pre zvieratá, vtáctvo a ryby, sépiové kosti pre vtáctvo, jedlé kosti pre psov, stelivo pre zvieratá, čerstvé ovocie a zelenina, zemiaky a prípravky z týchto produktov ako prísady do krmív.

(540)



(732) Mars Inc., spoločnosť zriadená podľa zákonov štátu Delaware, McLean, US;

(740) Fajnorová Mária, Ing., Bratislava, SK;

(111) 177830

(151) 25.02.1997

(156) 09.11.2003

(180) 09.11.2013

(210) 2020-93

(220) 09.11.1993

(450) 07.05.1997

7 (511) 5

(510) Farmaceutické a liečivé prípravky a látky, vakcíny.

(540) FLUARIX

(732) GlaxoSmithKline Biologicals S. A., Rue de l'Institut 89, B - 1330 Rixensart, BE;

(740) Fajnorová Mária, Ing., Bratislava, SK;

(111) 177837

(151) 25.02.1997

(156) 19.10.2003

(180) 19.10.2013

(210) 1870-93

(220) 19.10.1993

(450) 07.05.1997

7 (511) 36

(510) Služby v odbore poisťovníctva a financií, najmä služby bankové, obchodno-bankové, finančný manažment, finančné investície, financovanie, správa majetku a zaistovanie finančných zdrojov pre tretie osoby, služby v oblasti cenných papierov a burzovné kótačné služby.

(540)

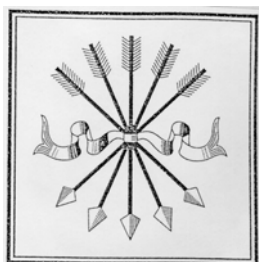

(732) NM Rothschild & Sons Limited, spoločnosť zriadená podľa zákonov štátu Veľkej Británie, New Court St Swithin's Lane, Londýn EC4P 4DU, GB;

(740) Bušová Eva, JUDr., Bratislava, SK;

(111) 177853

(151) 26.02.1997

(156) 18.10.2003

(180) 18.10.2013

(210) 1866-93

(220) 18.10.1993

(450) 07.05.1997

7 (511) 5,30

(510) Liečivé cukrovinky, tiež plnené; dietetické výrobky na liečivé účely; dietetické potraviny; potraviny pre deti; vitamínové prípravky; plnky do pečiva a cukrárskych výrobkov, múka, cereálne produkty na ľudskú výživu; ryža, ryža vo vrečúškach na varenie, predvarená alebo dehydrovaná ryža; cestoviny, korenie a koreniny, zmesi korenín; nátierky na chlieb, pozostávajúce hlavne z jedlých tukov s čokoládou, mandľovej a nugátovej chuti; čaj (nie na liečivé účely), káva, kávové náhradky, kakao, čokoládové nápoje, menované produkty tiež v extrahovanej forme (kvaľpalné alebo suché), ako hotové nápoje, ako aj v balíčkoch, tiež vhodné na predaj v automatoch; melasa, cukor, med, omáčky (okrem zálievok na šaláty), zmrzlina, jedlý ľad, zmrzlinové výrobky, mrazené cukrárske výrobky; chlieb, sušienky, kekсы, sucháre a pekárske a cukrárske výrobky, cukrové výrobky, čokolády, čokoládové výrobky, plnky do pečiva a lahôdok vyrobené z uvedených produktov; pudinky (dezerty); lahôdkárske výrobky a malé občerstvenia medzi hlavnými jedlami pozostávajúce predovšetkým z obilnín, čokolády, kakaa, keksov a/alebo pečiva.

(540) LOCKETS

(732) MARS INC., spoločnosť zriadená podľa zákonov štátu Delaware, 6885 Elm Street, McLean, Virginia 22101-3883, US;

(740) Fajnorová Mária, Ing., Bratislava, SK;

(111) 177880

(151) 10.02.1997

(156) 04.03.2003

(180) 04.03.2013

(210) 174-93

(220) 04.03.1993

(450) 04.06.1997

7 (511) 11

(510) Osvetľovacie prístroje a zariadenia, lustre, lampy, ich súčasti, montážne prvky.

(540) CLUB

(732) Thorn Lighting Limited, 3 King George Close, Eastern Avenue West, Romford, Essex RM7 7PP, GB;

(740) Tomeš Pavol, Ing., Bratislava, SK;

(111) 177881

(151) 10.02.1997

(156) 04.03.2003

(180) 04.03.2013

(210) 175-93
(220) 04.03.1993
(450) 04.06.1997

7 (511) 11

(510) Osvetľovacie prístroje a zariadenia, lustre, lampy, ich súčasti, montážne prvky.

(540) SUPERCLUB

(732) Thorn Lighting Limited, 3 King George Close, Eastern Avenue West, Romford, Essex RM7 7PP, GB;
(740) Tomeš Pavol, Ing., Bratislava, SK;

(111) 177957
(151) 14.02.1997
(156) 13.10.2003
(180) 13.10.2013
(210) 1840-93
(220) 13.10.1993
(450) 04.06.1997

7 (511) 16, 35, 38, 41

(510) Papier, lepenka a výrobky z týchto materiálov, tlačoviny, knihárske výrobky, fotografie, papiernický tovar, lepidlá kancelárske a pre domácnosť, potreby pre umelcov, šetce, písacie stroje a kancelárske potreby (okrem nábytku), učebné a školské potreby a pomôcky (okrem prístrojov), hracie karty, tlačiarenské štočky; inzertná a reklamná činnosť, poskytovanie pomoci pri prevádzke obchodu; spojové služby; výchovná a zábavná činnosť.

(540) OPERALIA

(732) Fundación Cultural Operalia, Ejercito Nacional No. 579, Colonia Granada, 11520 Mexico D.F., MX;
(740) ROTT, RŮŽIČKA & GUTTMANN, v. o. s., Bratislava, SK;

(111) 178121
(151) 21.10.1997
(156) 09.11.2003
(180) 09.11.2013
(210) 2018-93
(220) 09.11.1993
(442) 09.07.1997
(450) 14.01.1998

7 (511) 3

(511) 3 - Čistiaci prostriedok na sifóny.

(540) SIFO

(732) TATRACHEMA, výrobné družstvo Trnava, Bulharská ul. 40, 917 02 Trnava, SK;

(111) 178128
(151) 21.10.1997
(156) 15.11.2003
(180) 15.11.2013
(210) 2071-93
(220) 15.11.1993
(442) 09.07.1997
(450) 14.01.1998

7 (511) 9

(511) 9 - Audiovizuálne prístroje a zariadenia vrátane počítačov a ich príslušenstva, počítačové programy, ďalšie komunikačné, elektrické a elektronické zariadenia a nástroje zaradené v triede 9,

predajné automaty, optické prístroje a nástroje, presné strojové zariadenia.

(540)

GAOO

(732) MATSUSHITA ELECTRIC INDUSTRIAL CO., LTD., 1006, Oaza Kadoma, Kadoma-shi, Osaka Prefecture, JP;
(740) Fajnorová Mária, Ing., Bratislava, SK;

(111) 178186
(151) 22.10.1997
(156) 12.11.2003
(180) 12.11.2013
(210) 2041-93
(220) 12.11.1993
(442) 09.07.1997
(450) 14.01.1998

7 (511) 33

(511) 33 - Alkoholické nápoje.

(540) SIERRA TEQUILA

(732) BORCO MARKEN - IMPORT MATTHIESEN GmbH & CO., Winsbergring 14-22, D-22525 Hamburg, DE;
(740) Fajnorová Mária, Ing., Bratislava, SK;

(111) 178188
(151) 22.10.1997
(156) 12.11.2003
(180) 12.11.2013
(210) 2042-93
(220) 12.11.1993
(442) 09.07.1997
(450) 14.01.1998

7 (511) 33

(511) 33 - Alkoholické nápoje.

(554)



(732) BORCO MARKEN - IMPORT MATTHIESEN GmbH & CO., Winsbergring 14-22, D-22525 Hamburg, DE;
(740) Fajnorová Mária, Ing., Bratislava, SK;

(111) 178191
(151) 22.10.1997
(156) 17.11.2003
(180) 17.11.2013
(210) 2089-93
(220) 17.11.1993

(442) 09.07.1997

(450) 14.01.1998

7 (511) 1

(511) 1 - Lepidlo na báze PVaC.

(540) CHEMO-N

(732) Henkel Central Eastern Europe GmbH, Erdbergstrasse 29, 1030 Wien, AT;

(740) PATENTSERVIS BRATISLAVA, a. s., Bratislava, SK;

(111) 178198

(151) 22.10.1997

(156) 17.11.2003

(180) 17.11.2013

(210) 2092-93

(220) 17.11.1993

(442) 09.07.1997

(450) 14.01.1998

7 (511) 35, 41, 42

(511) 35 - Inzertná a reklamná činnosť.

41 - Vyučovacia, vzdelávacia a zábavná činnosť.

42 - Usporiadanie a organizačné zabezpečenie medzinárodného veľtrhu zdravotníckej techniky a farmácie.

(540)

(591) modrá, biela

(732) Veľtrhy Brno, a. s., Výstaviště 1, 647 00 Brno, CZ;

(740) Litvákova Edita, Ing., Bratislava, SK;

(111) 178282

(151) 23.10.1997

(156) 17.11.2003

(180) 17.11.2013

(210) 2093-93

(220) 17.11.1993

(442) 09.07.1997

(450) 14.01.1998

7 (511) 33

(511) 33 - Alkoholické nápoje.

(540)

(591) zlatohnedá, čierna

(732) MOIRA, spol. s r. o., Jána Mrvu 4, 949 01 Nitra, SK;

(740) Máčajová Mária, Ing., Nitra, SK;

(111) 178378

(151) 19.11.1997

(156) 23.11.2003

(180) 23.11.2013

(210) 2133-93

(220) 23.11.1993

(442) 06.08.1997

(450) 04.02.1998

7 (511) 25

(511) 25 - Pánske, dámske a detské odevy a obuv, najmä tričká, košele, ponožky, nohavice, šortky, klobúky.

(540) SKECHERS

(732) SKECHERS U. S. A., Inc., 228 Manhattan Beach Blvd., Suite 200, Manhattan Beach, CA 90266, US;

(740) PATENTSERVIS BRATISLAVA, a. s., Bratislava, SK;

(111) 178640

(151) 22.11.1997

(156) 07.10.2003

(180) 07.10.2013

(210) 1807-93

(220) 07.10.1993

(442) 06.08.1997

(450) 04.02.1998

7 (511) 5, 10

(511) 5 - Farmaceutické prípravky a látky, látky na použitie pri príprave implantačných materiálov na chirurgické, lekárske a dentálne účely, implantačné materiály na chirurgické, lekárske a dentálne účely.

10 - Chirurgické, lekárske a dentálne prístroje a náradia.

(540) BIO-OSS

(732) Ed. Geistlich Söhne AG Für Chemische Industrie, Spoločná účastinná spoločnosť založená podľa zákonov štátu Švajčiarsko, 6110 Wolhusen, CH;

(740) Fajnorová Mária, Ing., Bratislava, SK;

(111) 178698

(151) 24.11.1997

(156) 07.12.2003

(180) 07.12.2013

(210) 2254-93

(220) 07.12.1993

(442) 06.08.1997

(450) 04.02.1998

7 (511) 6, 11, 37, 42

(511) 6 - Konštrukcie kovové, najmä oceľové, oceľové nádrže, oceľové haly.

11 - Čistiace zariadenia na odpadovú vodu.

37 - Budovanie čistiarní odpadových vôd, stavebný dozor, inštalácie a opravy čistiarní odpadových vôd, montáž, údržba a opravy čistiacich zariadení na odpadovú vodu.

42 - Výskum strojársky, výskum a vývoj v oblasti čistenia a čistiacich zariadení odpadových vôd, projektová činnosť, štúdie technických projektov, projektovanie stavieb čistiarní odpadových vôd.

(540)



Ekoprogres

- (732) Ekoprogres, výrobné družstvo, Zamarovská 260,
911 05 Trenčín, SK;
(740) Dudová Tatiana, Trenčín, SK;

(111) **178723**

- (151) 02.12.1997
(156) 23.09.2003
(180) 23.09.2013
(210) 1695-93
(220) 23.09.1993
(442) 06.08.1997
(450) 04.02.1998

7 (511) **3**

- (511) 3 - Namáčacie, odmasťovacie, umývacie, bieliace, čistiace a leštiace prostriedky.

(540) **ROBOT**

- (732) DRUCHEMA, družstvo pro chemickou výrobu a služby, Služeb 3, 100 00 Praha 10 - Strašnice, CZ;
(740) ROTT, RŮŽIČKA & GUTTMANN, v. o. s., Bratislava, SK;

(111) **178893**

- (151) 18.12.1997
(156) 29.11.2003
(180) 29.11.2013
(210) 2204-93
(220) 29.11.1993
(442) 10.09.1997
(450) 04.03.1998

7 (511) **5**

- (511) 5 - Liečivá, diagnostiká.

(540) **HILARY**

- (732) DOLORGIET Beteiligungsgesellschaft mbH, Sankt Augustin, DE;
(740) Tomeš Pavol, Ing., Bratislava, SK;

(111) **178921**

- (151) 18.12.1997
(156) 10.12.2003
(180) 10.12.2013
(210) 2281-93
(220) 10.12.1993
(442) 10.09.1997
(450) 04.03.1998

7 (511) **35**

- (511) 35 - Prieskum trhu, sprostredkovateľská činnosť v obchodnej oblasti.

(540)



- (732) Ramp+Mauer Bratislava Export - Import, spol. s r. o., Štefánikova 47, 811 04 Bratislava, SK;
(740) ROTT, RŮŽIČKA & GUTTMANN, v. o. s., Bratislava, SK;

(111) **179167**

- (151) 19.12.1997
(156) 17.12.2003
(180) 17.12.2013
(210) 2321-93
(220) 17.12.1993
(442) 10.09.1997
(450) 04.03.1998

7 (511) **30**

- (511) 30 - Káva, kávové náhradky, kávové extrakty.

(540) **DADAK**

- (732) Kraft Foods Schweiz Holding AG, Bellerive-strasse 203, CH - 8008 Zürich, CH;
(740) Fajnorová Mária, Ing., Bratislava, SK;

(111) **179196**

- (151) 19.12.1997
(156) 15.12.2003
(180) 15.12.2013
(210) 2309-93
(220) 15.12.1993
(442) 10.09.1997
(450) 04.03.1998

7 (511) **31**

- (511) 31 - Poľnohospodárske, záhradnícke a lesné produkty a výrobky, najmä osivá, semená a iné kultivačné materiály, obilniny v prírodnom stave; živé zvieratá; krmivá pre zvieratá, vtáctvo a ryby vrátane sušenok a pochúťok; sépiové kosti (pre vtáctvo chované v klietkach), jedlé kosti a tyčinky pre domáce zvieratá; stelivo a hniezda pre zvieratá; čerstvé ovocie a zelenina, zemiaky, ako aj prípravky z týchto produktov používané ako prísady do krmív.

(540)



- (591) zlatá, čierna, ružová, biela
(732) EFFEM GmbH, Verden, DE;
(740) Fajnorová Mária, Ing., Bratislava, SK;

(111) **179211**

- (151) 19.12.1997
(156) 18.11.2003
(180) 18.11.2013
(210) 2102-93
(220) 18.11.1993
(442) 10.09.1997
(450) 04.03.1998

7 (511) 5

(511) 5 - Výrobky farmaceutické, zverolekárske a zdravotnícke; výrobky diietické pre deti a chorých; náplasti, obvazový materiál, hmoty určené na plombovanie zubov a na odtlačky zubov; dezinfekčné prostriedky; prostriedky na ničenie rastlinných a živočíšnych škodcov, antiparazitné látky.

(540) MEDISTICK

(732) Merck & Co., Inc., spoločnosť zriadená podľa zákonov štátu New Jersey, One Merck Drive, Whitehouse Station, NJ 08889-0100, US;
(740) Bušová Eva, JUDr., Bratislava, SK;

(111) 179225

(151) 19.12.1997
(156) 30.11.2003
(180) 30.11.2013
(210) 2208-93
(220) 30.11.1993
(442) 10.09.1997
(450) 04.03.1998

7 (511) 2

(511) 2 - Náterové hmoty.

(540) AQUAPUR

(732) SlovZink, a. s., Továrnská 545, 018 64 Košeca, SK;

(111) 179239

(151) 08.01.1998
(156) 03.09.2003
(180) 03.09.2013
(210) 1549-93
(220) 03.09.1993
(442) 10.09.1997
(450) 04.03.1998

7 (511) 33

(511) 33 - Liehoviny.

(540)

T R I U M P H VODKA 40 %

(732) FRUCONA Košice, a. s., Textilná 6, 042 62 Košice, SK;

(111) 179249

(151) 12.01.1998
(156) 21.12.2003
(180) 21.12.2013
(210) 2335-93
(220) 21.12.1993
(442) 06.08.1997
(450) 04.03.1998

7 (511) 9, 16, 41, 42

(511) 9 - Nosiče informácií (mechanické, elektronické, magnetické a optické), softvér (s výnimkou softvéru na riadenie budov, na vstupnú kontrolu, na ovládanie dverí a bezpečnostných systémov, na časovú evidenciu a časové hospodárstvo, pre podnikovú evidenciu údajov, na automatizáciu klimatizačných, vykurovacích, vetracích a osvetľovacích zariadení)

16 - Nosiče informácií (papierové), tlačoviny, manuály, tlačivá.

41 - Školiace služby v oblasti softvéru.

42 - Poradenské služby v oblasti softvéru.

(540) IXOS

(732) IXOS SOFTWARE, s. r. o., Sokolovská čp. 28 a čp. 192, 186 00 Praha 8, CZ;
(740) Bachratá Magdaléna, Mgr., Bratislava, SK;

(111) 179261

(151) 16.01.1998
(156) 20.09.2003
(180) 20.09.2013
(210) 1658-93
(220) 20.09.1993
(442) 08.10.1997
(450) 08.04.1998

7 (511) 38

(511) 38 - Vysielanie rozhlasovej stanice.

(540) ROZHLAS MARIA

(732) ASSOCIAZIONE RADIO MARIA, Piazza S. Michele 3, 20059 Vimercate, Milano, IT;
(740) Fajnorová Mária, Ing., Bratislava, SK;

(111) 179581

(151) 12.02.1998
(156) 01.11.2003
(180) 01.11.2013
(210) 1967-93
(220) 01.11.1993
(442) 05.11.1997
(450) 06.05.1998

7 (511) 5

(511) 5 - Farmaceutické prípravky a látky.

(540) SEROXAT

(732) SmithKline Beecham p. l. c., New Horizons Court, Brentford, Middlesex TW8 9EP, GB;
(740) Fajnorová Mária, Ing., Bratislava, SK;

(111) 179716

(151) 12.02.1998
(156) 01.11.2003
(180) 01.11.2013
(210) 1966-93
(220) 01.11.1993
(442) 05.11.1997
(450) 06.05.1998

7 (511) 5

(511) 5 - Farmaceutické prípravky a látky.

(540) KYTRIL

(732) F. Hoffmann-La Roche AG, 124 Grenzacherstrasse, CH-4002 Basel, CH;
(740) PATENTSERVIS BRATISLAVA, a. s., Bratislava, SK;

(111) 179925

(151) 23.02.1998
(156) 02.12.2003
(180) 02.12.2013
(210) 2230-93
(220) 02.12.1993
(442) 05.11.1997
(450) 06.05.1998

7 (511) 36

(511) 36 - Bankovníctvo, finančné informácie, poskytovanie bankových informácií, služby v oblasti

finančnictva, kapitálové investície, úschovné služby, úschova v bezpečnostných schránkach, vydávanie cenných papierov, vydávanie cenín.

(540)



- (591) červená, zelená, modrá, hnedá
 (732) Prvá stavebná sporiteľňa, a. s., Bajkalská 30, 820 05 Bratislava, SK;
 (740) Litváková Edita, Ing., Bratislava, SK;

(111) 179966

- (151) 17.03.1998
 (156) 08.10.2003
 (180) 08.10.2013
 (210) 1815-93
 (220) 08.10.1993
 (310) 93/473499
 (320) 23.06.1993
 (330) FR
 (442) 10.12.1997
 (450) 03.06.1998

7 (511) 29, 30

- (511) 29 - Mäso; ryby; hydina a mäso zo zveriny; potraviny z morských produktov; konzervované, sušené, varené alebo spracované ovocie a zelenina a potravinové prípravky vyrobené z uvedených produktov, mliečne výrobky, aspiky a želatínované výrobky, všetko určené na ľudskú výživu, džemy, konzervované ovocie, konzervovaná zelenina, nakladaná zelenina, polievky, jedlé oleje, jedlé tuky; plnky do potravín, nátierky na chlieb, pokiaľ sú zahrnuté v tejto triede, jedlá a zložky na prípravu jedál z uvedených produktov a bielkovinové substancie, mliečne nápoje obsahujúce ako hlavnú zložku mlieko, šľavy z mäsa a rýb, zeleninové šľavy na varenie.
 30 - Čaj, káva, kávové extrakty, kávové esencie, kávové zmesi, zmesi z kávy a cigórie; cigória a cigóriové zmesi na použitie ako náhradky kávy, kakao, nápoje pripravené z čaju, kávy, kávových náhradiek alebo kakaa; čokoládové nápoje; múka, sušienky (nie pre zvieratá); obilniny a obilninové prípravky na prípravu jedál na ľudskú výživu; ryža; cestoviny, koreniny a pochutiny (nie pre hydinu); sirupovité koncentráty na jedlá (nie liečivé a nie na prípravu nápojov), cukor, med, melasa a melasový cukor, omáčky, zmrzliny, jedlý ľad a mrazené cukrárske výrobky, chlieb, sušienky, sucháre, koláče, pečivo, neliečivé cukrovinky, čokolády, kusové výrobky z čokolády; plnky do potravín, múčniky, zákusky, obložené chlebičky a malé občerstvenia, nátierky na chlieb, pokiaľ sú obsiahnuté v tejto triede, jedlá a zložky na prípravu jedál z uvedených produktov.

(540) SAFARI

- (732) MARS, INC., McLean, Virginia, US;
 (740) Fajnorová Mária, Ing., Bratislava, SK;

(111) 180044

- (151) 17.03.1998
 (156) 03.12.2003
 (180) 03.12.2013
 (210) 2243-93
 (220) 03.12.1993
 (442) 10.12.1997
 (450) 03.06.1998

7 (511) 29, 30

- (511) 29 - Konzervované, mrazené, sušené alebo upravené ovocie, zelenina a zemiaky; čerstvé, mrazené, konzervované a tepelne upravené mäso, ryby, hydina a zverina; potraviny z morských produktov; mlieko, mliečne výrobky, maslo, syry, smotana, jogurty, tvaroh, cmar, kefír, mlieko zrážané syridlom, mliečne nápoje; marmelády, džemy, nakladaná zelenina; jedlé oleje a tuky; polievky; hotové jedlá obsahujúce proteínové látky ako aditíva do jedál vo forme kúskov, v texturovanej forme alebo vo forme prášku; plnky alebo zmesi na prípravu jedál obsahujúce prevažne uvedené suroviny v triede 29; plnky do pekárskejších a cukrárskejších výrobkov prevažne na báze uvedených surovín v triede 29; nátierky na chlieb prevažne na báze uvedených surovín v triede 29; jedlá na malé rýchle občerstvenie pripravené prevažne z uvedených surovín v triede 29; hotové jedlá a polotovary prevažne z uvedených surovín v triede 29; sušené bylinky.

- 30 - Múka, obilniny a obilné výrobky určené na ľudskú spotrebu; ryža, ryža v balíčkoch na varenie, dehydratovaná alebo predvarená ryža; cestoviny, cestá na prípravu cestovín; korenie, koreniny; čaj, káva, kávové náhradky, kakao, čokoládové nápoje, uvedené výrobky tiež v extrahovanej forme (tekutej alebo sušenej) ako hotové nápoje, nápoje vo vrecúškach, menované výrobky tiež vhodné na predaj v automatoch; sirup z melasy, cukor, med, omáčky okrem mäsových (vrátane šalátových dressingov), ovocné zmrzliny, smotanové zmrzliny, zmrzlínové výrobky, mrazené cukrovinky, chlieb, koláče, biskvity, torty, zákusky, keksy, sušienky, sucháre, bonbóny, cukríky, dezerty, cukrárske a pekárske výrobky, čokoláda a čokoládové výrobky; plnky do pekárskejších, cukrárskejších výrobkov, plnky do pečív a jedál na malé rýchle občerstvenie pripravené najmä z menovaných produktov a iných pekárskejších a cukrárskejších surovín; jedlá na malé rýchle občerstvenie prevažne z uvedených surovín v triede 30; nátierky na chlieb prevažne na báze uvedených surovín v triede 30; hotové jedlá a polotovary prevažne z uvedených surovín v triede 30.

(540)

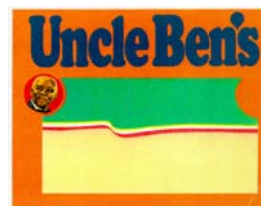

- (591) červená, žltá, zelená, modrá, hnedá
 (732) Mars, Incorporated, 6885 Elm Street, McLean 22101-3883, Virginia, US;
 (740) Fajnorová Mária, Ing., Bratislava, SK;

(111) 180308

(151) 20.04.1998
 (156) 22.11.2003
 (180) 22.11.2013
 (210) 2130-93
 (220) 22.11.1993
 (442) 14.01.1998
 (450) 08.07.1998

7 (511) 30

(511) 30 - Káva, čaj, kakao, cukor, ryža a výrobky z ryže, kávové náhradky, obilniny a prípravky z obilnín; chlieb, biskvity, pečivo, koláče, cukrárske výrobky, cukríky a cukríkové tyčinky, müsli tyčinky, čokolády a výrobky z čokolády, čokoládové nápoje, cukrovinky bez liečivých účinkov, jedlé ľady, zmrzlinové krémy a mrazené cukrovinky; prísady na ochucovanie a prifarbovanie nápojov; jedlá na rýchle občerstvenie, hlavné jedlá a zložky na prípravu jedál a omáčok; nátierky na chlieb, pokiaľ sú zahrnuté v tejto triede.

(540)

(591) modrá, žltá, červená, bordová, hnedá
 (732) MARS INC., spoločnosť zriadená podľa zákonov štátu Delaware, 6885 Elm Street, McLean, Virginia 22101-3883, US;
 (740) Fajnorová Mária, Ing., Bratislava, SK;

(111) 180413

(151) 23.04.1998
 (156) 22.11.2003
 (180) 22.11.2013
 (210) 2121-93
 (220) 22.11.1993
 (442) 14.01.1998
 (450) 08.07.1998

7 (511) 3

(511) 3 - Pracie a čistiace prostriedky, prostriedky na odstraňovanie škvŕn, prostriedky na oplachovanie riadu a namáčanie bielizne.

(540)

(732) Reckitt Benckiser N. V., De Fruittuinen 2-12, 2132 NZ Hoofddorp, NL;
 (740) Žovicová Viera, Mgr., Bratislava, SK;

(111) 180568

(151) 14.05.1998
 (156) 13.08.2003
 (180) 13.08.2013
 (210) 1379-93
 (220) 13.08.1993
 (442) 04.02.1998

(450) 05.08.1998

7 (511) 32,33,39

(511) 32 - Sirupy, nealkoholické nápoje, ovocné šťavy.
 33 - Víno, coolery, likéry, liehoviny.
 39 - Nákladná doprava.

(540)

GOLD LIMO

(732) Cukrovar Sládkovičovo, a. s., Cukrovarská 225, 925 21 Sládkovičovo, SK;

(740) Hojčuš Peter, Ing., Bratislava, SK;

(111) 180570

(151) 14.05.1998
 (156) 14.09.2003
 (180) 14.09.2013
 (210) 1638-93
 (220) 14.09.1993
 (442) 04.02.1998
 (450) 05.08.1998

7 (511) 16, 35, 41

(511) 16 - Tlačivá, časopisy, periodiká, neperiodiká, najmä hospodárske informácie, telefónne zoznamy a informácie.

35 - Inzertná a reklamná činnosť, rozširovanie a vydávanie inzertných a reklamných materiálov.

41 - Vydávanie kníh a časopisov s výnimkou reklamných (vydavateľstvo), vydávanie uvedených materiálov.

(540) GOLDEN PAGES

(732) HEROLD Business Data, GmbH, Schleiergasse 18, 1100 Wien, AT;

(740) Hanes Dalibor, JUDr., Bratislava, SK;

(111) 180571

(151) 14.05.1998
 (156) 05.10.2003
 (180) 05.10.2013
 (210) 1791-93
 (220) 05.10.1993
 (442) 04.02.1998
 (450) 05.08.1998

7 (511) 9, 16, 35, 39, 41

(511) 9 - Nosiče údajov: magnetické, optické, elektronické.

16 - Tlačiarenské výrobky; telefónne zoznamy, zoznamy adries, periodiká, sprievodcovia, kalendáre, ročenky.

35 - Reklamná činnosť; priamy marketing; aktualizácia a rozširovanie reklamných a inzertných materiálov; telematika v oblasti reklamnej činnosti; komercializácia a publicita v uvedených publikáciách.

39 - Doručovanie uvedených tovarov.

41 - Vydávanie uvedených materiálov.

(540) Biele strany

(732) MEDIATEL, spol. s r. o., Thámova 137/16, 180 00 Praha 8, CZ;

(740) Bachratá Magdaléna Mgr., Bratislava, SK;

(111) 180690

- (151) 14.05.1998
- (156) 01.11.2003
- (180) 01.11.2013
- (210) 1959-93
- (220) 01.11.1993
- (442) 04.02.1998
- (450) 05.08.1998

7 (511) 5

(511) 5 - Farmaceutické prípravky a látky na inhaláciu salbutamolu a jeho solí na zmiernenie dýchacích ťažkostí.

(554)



- (591) bledomodrá, tmavomodrá
- (732) GLAXO GROUP LIMITED, Glaxo Wellcome House, Berkeley Avenue, Greenford, Middlesex UB6 0NN, GB;
- (740) Fajnorová Mária, Ing., Bratislava, SK;

(111) 180842

- (151) 11.06.1998
- (156) 23.11.2003
- (180) 23.11.2013
- (210) 2137-93
- (220) 23.11.1993
- (442) 04.03.1998
- (450) 09.09.1998

7 (511) 12, 37

(511) 12 - Pneumatiky.
37 - Protektorovanie pneumatík.

(540) MATADOR FLEX

- (732) MATADOR, a. s., T. Vansovej 1054/45, 020 32 Púchov, SK;
- (740) Mrenica Jaroslav, Ing., Púchov, SK;

(111) 180850

- (151) 11.06.1998
- (156) 25.11.2003
- (180) 25.11.2013
- (210) 2166-93
- (220) 25.11.1993
- (442) 04.03.1998
- (450) 09.09.1998

7 (511) 29, 30

(511) 29 - Konzervované, mrazené, sušené a tepelne upravené ovocie, zelenina a zemiaky; čerstvé, mrazené, konzervované a tepelne upravené mäso, ryby, hydina a zverina; potraviny z morských produktov; mlieko, mliečne výrobky, maslo, syry, smotana, jogurty, tvaroh, cmar, kefír, mlieko zrážané syridlom, mliečne nápoje; marmelády, džemy, nakladaná zelenina; jedlé oleje a tuky; hotové jedlá a polotovary, najmä zo surovín zahrnutých v triede 29; polievky; hotové jedlá obsahujúce proteínové látky ako prísady do jedál vo

forme kúskov, v texturovanej forme alebo vo forme prášku; plnky alebo zmesi na prípravu jedál obsahujúce najmä suroviny zahrnuté v triede 29; plnky do pekárskejších a cukrárskejších výrobkov, najmä na báze surovín zahrnutých v triede 29; nátierky na chlieb, najmä na báze surovín zahrnutých v triede 29; jedlá na malé rýchle občerstvenie, najmä zo surovín zahrnutých v triede 29. 30 - Čaj, káva, kávové náhradky, kakao, čokoládové nápoje, uvedené výrobky tiež v extrahovanej forme (tekutej alebo sušenej) ako hotové nápoje, nápoje vo vrecúškach, určené tiež na predaj v automatoch; sirupy, sirup z melasy, cukor, med, omáčky (vrátane šalátových dresingov), ovocné zmrzliny, smotanové zmrzliny, zmrzlino-vé výrobky, mrazené cukrovinky, chlieb, koláče, torty, zákusky, keksy, sušienky, sucháre, bonbóny, cukríky, cukrárske a pekárske výrobky, čokoláda a čokoládové výrobky; múka, obilniny, obilné výrobky určené na ľudskú spotrebu; ryža, ryža v balíčkoch na varenie, dehydratovaná alebo predvarená ryža; cestoviny, cestá na prípravu cestovín; korenie, koreniny a sušené bylinky; hotové jedlá a polotovary, najmä zo surovín zahrnutých v triede 30; plnky do pekárskejších a cukrárskejších výrobkov, najmä na báze surovín zahrnutých v triede 30; jedlá na malé rýchle občerstvenie, najmä zo surovín zahrnutých v triede 30; nátierky na chlieb, najmä na báze surovín zahrnutých v triede 30.

(540)



- (591) biela, červená, zelená
- (732) MARS INC., spoločnosť zriadená podľa zákonov štátu Delaware, 6885 Elm Street, McLean, Virginia 22101-3883, US;
- (740) Fajnorová Mária, Ing., Bratislava, SK;

(111) 181268

- (151) 15.07.1998
- (156) 30.11.2003
- (180) 30.11.2013
- (210) 2207-93
- (220) 30.11.1993
- (442) 08.04.1998
- (450) 07.10.1998

7 (511) 37, 40

(511) 37 - Vykonávanie občianskych a bytových stavieb, montáž, oprava a údržba elektrických zariadení do 1000 V, vodoinštalatérsvo a kúrenárstvo, montáž a opravy meračov tepla a vodomerov na teplú a studenú vodu.
40 - Spracovanie a úprava kovov trieskovým spôsobom - zámočnícke a kovoobrábacie práce.

(540)



- (732) Hrivnák Jozef, Ul. Novosady 920, 962 12 Detva, SK;
 (740) Pecho Stanislav, Ing., Lúčky pri Ružomberku, SK;

(111) 181509

- (151) 13.08.1998
 (156) 04.08.2003
 (180) 04.08.2013
 (210) 1300-93
 (220) 04.08.1993
 (442) 06.05.1998
 (450) 04.11.1998

7 (511) 9,16,41,42

- (511) 9 - Programy obsluhujúce počítač.
 16 - Príručky.
 41 - Školenie.
 42 - Výroba softvéru, poradenská činnosť v oblasti hardvéru.

(540)

AMON

- (732) COOPEX Soft spol. s r. o., Plzenská 2, 080 01 Prešov, SK;

(111) 181957

- (151) 17.09.1998
 (156) 29.11.2003
 (180) 29.11.2013
 (210) 2194-93
 (220) 29.11.1993
 (442) 03.06.1998
 (450) 02.12.1998

7 (511) 29, 30

- (511) 29 - Konzervované, mrazené, sušené, varené alebo inak upravené ovocie, zelenina a zemiaky; mrazené, sušené alebo konzervované mäso, ryby, hydina a zverina; morské ryby vrátane mäkkýšov a kôrovcov; plnky a prísady do jedál obsahujúce najmä uvedené produkty; plnky do pekárskeho a cukrárskeho výrobkov obsahujúce najmä uvedené produkty; hotové jedlá a polotovary, polievkové koncentráty alebo hotové polievky, polievky vo vrecúškach; mlieko, mliečne výrobky, maslo, syry, smotana, jogurty, cmar, kefír, mlieko zrážané syridlom, tvarohovo - smotanové krémy, tvarohové peny, mliečne nápoje; hotové potraviny vyrobené z bielkovinových látok ako prísady do jedál vo forme kúskov, v texturovanej forme alebo vo forme práškov; marmelády a džemy; nálevy na nakladanie zeleniny, mäsa, rýb, nálevy na šaláty; jedlé oleje a tuky; nátierky na chlieb, najmä z uvedených produktov; občerstvenia medzi hlavnými jedlami, najmä z uvedených produktov, ako napríklad mäsa, rýb, hydiny, syrov, zemiakov, zeleniny.
 30 - Čaj, káva, kávové náhradky, kakao, čokoládové nápoje, tekuté a sušené extrakty z uvedených produktov, hotové nápoje, nápoje vo vrecúškach, ako aj nápoje na predaj v automatoch; múka, obilné výrobky určené na ľudskú výživu; ryža, ryža v balíčkoch na varenie, predvarená alebo dehydratovaná ryža; cestoviny, cestá na výrobu talianskych cestovín; korenie, koreniny,

sušené bylinky ako prísady do jedál; sirup z melasy, cukor, med, omáčky vrátane dresingov do šalátov, zmrzlina, zmrzlinové krémy a zmrzlinové výrobky; potravinársky ľad, chlieb, pralinky, bonbóny, čokoláda, tabuľky čokolády, plnky do pekárskeho a cukrárskeho výrobkov z uvedených produktov ako plnky do koláčov a zákuskov, dezerty, múčniky, zákusky a občerstvenia medzi hlavnými jedlami, najmä z obilnín, ryže, čokolády, kakaa, lístkového cesta a iných pekárskeho a cukrárskeho surovín.

(540)**(591)**

- (732) MARS INC., spoločnosť zriadená podľa zákonov štátu Delaware, 6885 Elm Street, McLean, Virginia 22101-3883, US;
 (740) Fajnorová Mária, Ing., Bratislava, SK;

(111) 181958

- (151) 17.09.1998
 (156) 29.11.2003
 (180) 29.11.2013
 (210) 2198-93
 (220) 29.11.1993
 (442) 03.06.1998
 (450) 02.12.1998

7 (511) 4

- (511) 4 - Priemyselné oleje (mazacie) a tuky.

(540)

VISTAC

- (732) ChevronTexaco Corporation spoločnosť zriadená podľa zákonov štátu Delaware, 575 Market Street, San Francisco, California 94105, US;
 (740) Tomeš Pavol, Ing., Bratislava, SK;

(111) 181960

- (151) 17.09.1998
 (156) 23.12.2003
 (180) 23.12.2013
 (210) 2362-93
 (220) 23.12.1993
 (442) 03.06.1998
 (450) 02.12.1998

7 (511) 29

- (511) 29 - Syry.

(540) LUCINA

- (732) Povltavské mlékárny, a. s., Církvická 240, 264 13 Sedlčany, CZ;
 (740) Bachratá Magdaléna, Mgr., Bratislava, SK;

(111) 181961

(151) 17.09.1998
 (156) 27.12.2003
 (180) 27.12.2013
 (210) 2370-93
 (220) 27.12.1993
 (442) 03.06.1998
 (450) 02.12.1998

7 (511) 29, 30

(511) 29 - Mäso, ryby vrátane mäkkýšov a kôrovcov, hydina, zverina; mäsové výt'ažky; konzervované, sušené a varené ovocie a zelenina; rösoly, zaváraniny; vajcia, mlieko a iné mliečne výrobky vrátane mliečnych nápojov; jedlé oleje a tuky; potraviny v konzervách; zelenina nakladaná v octe.
 30 - Káva, čaj, kakao, cukor, ryža, tapioka, ságo, kávové náhradky; múka a obilné prípravky určené na ľudskú výživu, napr. ovsené vločky a pod., chlieb, sušienky, sucháre, koláče, jemné pečivo a cukrovinky, zmrzlina; nápoje z kávy, kakaa alebo čokolády; med, sirup z melasy; kvasnice, prášky do pečiva; soľ, horčica; korenie, tlčené korenie, ocot, chuťové omáčky; ľad na chladenie.

(540)



(732) PepsiCo, Inc., spoločnosť zriadená podľa zákonov štátu North Carolina, 700 Anderson Hill Road, Purchase, New York 10577, US;
 (740) Tomeš Pavol, Ing., Bratislava, SK;

(111) 181962

(151) 17.09.1998
 (156) 27.12.2003
 (180) 27.12.2013
 (210) 2378-93
 (220) 27.12.1993
 (442) 03.06.1998
 (450) 02.12.1998

7 (511) 5

(511) 5 - Farmaceutické prípravky.

(540) AIROMIR

(732) Riker Laboratories, Inc., 3M Center, 2501 Hudson Road, St. Paul, Minnesota 55144, US;
 (740) Tomeš Pavol, Ing., Bratislava, SK;

(111) 183097

(151) 10.12.1998
 (156) 27.12.2003
 (180) 27.12.2013
 (210) 2376-93
 (220) 27.12.1993
 (442) 09.09.1998
 (450) 12.03.1999

7 (511) 9

(511) 9 - Osobné počítače, myši k počítačom, tlačiarne, modemy, ako i adaptéry na prístroje a zariadenie, vyrovnávacie pamäte na tlačiarne a prepojovacie moduly (rozhrania), predovšetkým karty a plošné dosky rozhrania (interface cards).

(540)



(732) ATEN INTERNATIONAL CO.LTD., Taipei, TW;

(740) Tomeš Pavol, Ing., Bratislava, SK;

(111) 183599

(151) 20.01.1999
 (156) 14.10.2003
 (180) 14.10.2013
 (210) 1850-93
 (220) 14.10.1993
 (442) 07.10.1998
 (450) 13.04.1999

7 (511) 34

(511) 34 - Cigarety, tabak a tabakové výrobky vyrobené z americkej tabakovej zmesi, zapalovače, zápalky a fajčiarske potreby.

(540)

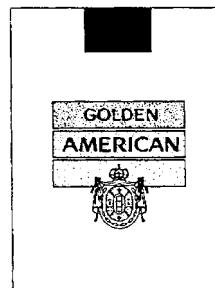

(732) American Cigarette Company (Overseas) Limited, Zählerweg 4, CH 6300 Zug, CH;

(740) Žovicová Viera, Mgr., Bratislava, SK;

(111) 184050

(151) 27.01.1999
 (156) 16.08.2003
 (180) 16.08.2013
 (210) 1401-93
 (220) 16.08.1993
 (442) 09.09.1998
 (450) 13.04.1999

7 (511) 13, 36, 41, 42

(511) 13 - Zbrane a strelivo.
 36 - Ekonomické poradenstvo.
 41 - Vzdelávacie podujatia.
 42 - Projektová činnosť v investičnej výstavbe.

(540) ESPRIT

(732) VA HOLDING, a. s., Hlinky 78, 603 00 Brno, CZ;

(740) Hojčuš Peter, Ing., Bratislava, SK;

(111) 186912

(151) 20.09.1999
 (156) 06.09.2003
 (180) 06.09.2013
 (210) 1571-93
 (220) 06.09.1993
 (442) 14.01.1998
 (450) 10.12.1999

7 (511) 1, 2, 17, 19

- (511) 1 - Lepidlá na priemyselné účely.
 2 - Náterové hmoty na báze plastov, príľnavé náterové hmoty na základné nátery.
 17 - Plasty (polotovary) na tesniace fólie, tesniace a zalievacie hmoty a tmely, tesniace a škárovacie pásy.
 19 - Povlakové hmoty.

(540) SUPERFLEX

- (732) Deitermann Chemiewerk GmbH & Co. KG, 61 Lohstrasse, D-4354 Datteln, DE;
 (740) Mešková Viera, Ing., Bratislava, SK;

(111) 187665

- (151) 17.11.1999
 (156) 30.03.2002
 (180) 30.03.2012
 (210) 67608
 (220) 30.03.1992
 (442) 06.08.1999
 (450) 14.02.2000

7 (511) 16

- (511) 16 - Knihy a časopisy týkajúce sa počítačov, výpočtovej technológie a informačných služieb.

(540)

- (732) ZIFF DAVIS PUBLISHING HOLDINGS INC., 28 East 28th Street, New York, NY 10016, US;
 (740) Bušová Eva, JUDr., Bratislava, SK;

(111) 190568

- (151) 04.05.2000
 (156) 28.12.2003
 (180) 28.12.2013
 (210) 2380-93
 (220) 28.12.1993
 (442) 02.12.1998
 (450) 11.07.2000

7 (511) 7, 8, 10, 12, 24, 25, 35, 42

- (511) 7 - Stacionárne motory a ich náhradné diely, poľnohospodárske stroje s benzínovými motormi, prídavné zariadenia k poľnohospodárskym strojom, prídavné zariadenia k benzínovým motorom, dopravné pásy na prepojenie výrobných, montážnych, kontrolných a baliacich pracovísk pre strojársky, potravinársky, farmaceutický priemysel a poľnohospodárstvo.
 8 - Náradie z plastických hmôt.
 10 - Rehabilitačné a kompenzačné pomôcky pre zdravotne a telesne postihnutých.
 12 - Matice, panvičky, benzínové motory a ich komponenty pre jednostopové motorové vozidlá na pozemné komunikácie, trojkolesové vozidlá

na pozemné komunikácie, transportné článkové a segmentové nepriamočiare zariadenia pre strojársky, potravinársky, farmaceutický priemysel a poľnohospodárstvo, náhradné diely benzínových motorov, trojkolesové vozidlá a transportné zariadenia, invalidné vozíky.

24 - Posteľná bielizeň.

25 - Obuv.

35 - Predvádzanie tovaru.

42 - Poradenské služby, najmä technické poradenstvo, inžinierske práce a expertízy, konzultácie odborné, stravovacie služby.

(540)

- (732) DIAMOAK, obchodno - výrobné družstvo, Centrum 12/17, 017 01 Považská Bystrica, SK;

(111) 196150

- (151) 19.07.2001
 (156) 16.07.2003
 (180) 16.07.2013
 (210) 1209-93
 (220) 16.07.1993
 (442) 06.08.1997
 (450) 08.10.2001

7 (511) 34

- (511) 34 - Surový a spracovaný tabak, cigarety, cigary, krátke cigary, manilské cigary, popolníky, zapalovače pre fajčiarov a ich časti, zápalky.

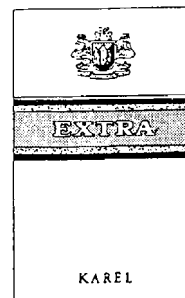
(540)

- (732) KARELIA TOBACCO COMPANY, INC., 24100 Kalamata, GR;
 (740) Majlingová Marta, Ing., Bratislava, SK;

Prevody a prechody práv**(111) 88934**

(210) 28177

(732) Cadbury Ireland Ltd., an Ireland company, Malahide Road, Coolock, Dublin 5, IE;

(770) WARNER - LAMBERT COMPANY LLC, spoločnosť zriadená podľa zákonov štátu Delaware, 201 Tabor Road, Morris Plains, New Jersey 07950, US;

Dátum uzavretia zmluvy: 30.03.2003

(580) 26.09.2003

(111) 101507

(210) 25331

(732) Supreme International Corporation, 7495 N. W. 48th Street, Miami, Florida 33166, US;

(770) Munsingwear Inc., spoločnosť zriadená podľa zákonov štátu Delaware, Minneapolis, US;

Dátum uzavretia zmluvy: 09.09.1996

(580) 23.09.2003

(111) 151039

(210) 26332

(732) ChevronTexaco Global Energy Inc., spoločnosť zriadená podľa zákonov štátu Delaware, 575 Market Street, 38th Floor, San Francisco, California 94105, US;

(770) Texaco International Trader Inc., 2000 Westchester Avenue, White Plains, New York 10650, US;

(580) 16.09.2003

(111) 154317

(210) 21295

(732) PSP Engineering, a. s., Kojetínská 71, č. p. 358, 750 53 Přerov, CZ;

(770) Přerovské strojírny, a.s., Kojetínska 71, 750 53 Přerov, CZ;

Dátum uzavretia zmluvy: 01.07.2003

(580) 01.10.2003

(111) 156378

(210) 35174

(732) Wyeth Holdings Corporation, Five Giralda Farms, Madison, New Jersey 07940, US;

(770) Shell International Petroleum Company Limited, Shell Centre, London SE1 7NA, GB;

Dátum uzavretia zmluvy: 18.06.2003

(580) 26.09.2003

(111) 159455

(210) 43398

(732) AgrEvo UK Limited, Hauxton, Cambridge CB2 5HU, GB;

(770) AgrEvo Environmental Health Limited, Hauxton, Cambridge CB2 5HU, GB;

Dátum uzavretia zmluvy: 07.03.2002

(580) 23.09.2003

(111) 161650

(210) 45543

(732) AgrEvo UK Limited, Hauxton, Cambridge CB2 5HU, GB;

(770) AgrEvo Environmental Health Limited, Hauxton, Cambridge CB2 5HU, GB;

(580) 22.09.2003

(111) 162880

(210) 48956

(732) ChevronTexaco Global Energy Inc., spoločnosť zriadená podľa zákonov štátu Delaware, 575 Market Street, 38th Floor, San Francisco, California 94105, US;

(770) TEXACO INTERNATIONAL TRADER INC., 2000 Westchester Avenue, White Plains, New York 00001-0650, US;

(580) 16.09.2003

(111) 162925

(210) 49133

(732) Mars, Incorporated, 6885 Elm Street, McLean 22101-3883, Virginia, US;

(770) UNCLE BEN'S INC., spoločnosť zriadená podľa zákonov štátu Delaware, 3250 East 44th Street, Vernon, California 90058-0853, US;

(580) 30.09.2003

(111) 163010

(210) 48947

(732) ChevronTexaco Global Energy Inc., spoločnosť zriadená podľa zákonov štátu Delaware, 575 Market Street, 38th Floor, San Francisco, California 94105, US;

(770) Texaco International Trader Inc., New York, US;

(580) 16.09.2003

(111) 163011

(210) 48949

(732) ChevronTexaco Global Energy Inc., spoločnosť zriadená podľa zákonov štátu Delaware, 575 Market Street, 38th Floor, San Francisco, California 94105, US;

(770) Texaco International Trader Inc., New York, US;

(580) 16.09.2003

(111) 163012

(210) 48951

(732) ChevronTexaco Global Energy Inc., spoločnosť zriadená podľa zákonov štátu Delaware, 575 Market Street, 38th Floor, San Francisco, California 94105, US;

(770) Texaco International Trader Inc., New York, US;

(580) 16.09.2003

(111) 163609

(210) 50555
(732) DH Ekologické služby, spol. s r. o., Mierová 2317, 920 28 Hlohovec, SK;
(770) Drôtoňa HOLDING, a. s., Mierová 2317, 920 28 Hlohovec, SK;
Dátum uzavretia zmluvy: 25.03.2003
(580) 07.10.2003

(111) 163890

(210) 50503
(732) N. V. Organon, Kloosterstraat 6, 5349 AB Oss, NL;
(770) HORUS B. V., Wethouder van Eschstraat 1, 5342 AV Oss, NL;
Dátum uzavretia zmluvy: 31.07.2003
(580) 12.09.2003

(111) 163950

(210) 50656
(732) AgrEvo UK Limited, Hauxton, Cambridge CB2 5HU, GB;
(770) AgrEvo Environmental Health Limited, Hauxton, Cambridge CB2 5HU, GB;
Dátum uzavretia zmluvy: 07.03.2002
(580) 22.09.2003

(111) 164140

(210) 47631
(732) Richemont International SA, Route des Biches 10, Villars-sur-Glane, CH;
(770) USIFLAMME S.A., Moncor, Villars-sur-Glane, CH;
(580) 08.10.2003

(111) 165211

(210) 52722
(732) AgrEvo UK Limited, Hauxton, Cambridge CB2 5HU, GB;
(770) AgrEvo Environmental Health Limited, Hauxton, Cambridge CB2 5HU, GB;
Dátum uzavretia zmluvy: 07.03.2002
(580) 23.09.2003

(111) 165351

(210) 52861
(732) Bižuterie a. s., 466 23 Jablonec nad Nisou, CZ;
(770) BIŽUTERIE, s.p., Jablonec nad Nisou, CZ;
(580) 17.09.2003

(111) 165588

(210) 53086
(732) Wyeth Holdings Corporation, Five Giralda Farms, Madison, New Jersey 07940, US;
(770) Shell International Petroleum Company Limited, Shell Centre, London SE1 7NA, GB;
Dátum uzavretia zmluvy: 18.06.2003
(580) 26.09.2003

(111) 165589

(210) 53087
(732) Wyeth Holdings Corporation, Five Giralda Farms, Madison, New Jersey 07940, US;
(770) Shell International Petroleum Company Limited, Shell Centre, London SE1 7NA, GB;
Dátum uzavretia zmluvy: 18.06.2003
(580) 26.09.2003

(111) 165711

(210) 53402
(732) Mars, Incorporated, 6885 Elm Street, McLean 22101-3883, Virginia, US;
(770) UNCLE BEN'S INC., spoločnosť zriadená podľa zákonov štátu Delaware, 3250 East 44th Street, Vernon, California 90058-0853, US;
(580) 08.10.2003

(111) 166957

(210) 55362
(732) DANISCO FINLAND OY, Keilaranta 9, 02150 Espoo, FI;
(770) PFIZER INC., spoločnosť zriadená podľa zákonov štátu Delaware, 235 East 42nd Street, New York, New York 10017, US;
Dátum uzavretia zmluvy: 21.05.2003
(580) 07.10.2003

(111) 166957

(210) 55362
(732) MERISANT COMPANY 2 SARL, Neuchatel, CH;
(770) DANISCO FINLAND OY, Keilaranta 9, 02150 Espoo, FI;
Dátum uzavretia zmluvy: 12.02.2003
(580) 07.10.2003

(111) 167721

(210) 55651
(732) Mars, Incorporated, 6885 Elm Street, McLean 22101-3883, Virginia, US;
(770) UNCLE BEN'S INC., spoločnosť zriadená podľa zákonov štátu Delaware, 3250 East 44th Street, Vernon, California 90058-0853, US;
(580) 30.09.2003

(111) 167722

(210) 55654
(732) Mars, Incorporated, 6885 Elm Street, McLean 22101-3883, Virginia, US;
(770) UNCLE BEN'S INC., spoločnosť zriadená podľa zákonov štátu Delaware, 3250 East 44th Street, Vernon, California 90058-0853, US;
(580) 30.09.2003

(111) 168766

(210) 58274
(732) AgrEvo UK Limited, Hauxton, Cambridge CB2 5HU, GB;
(770) AgrEvo Environmental Health Limited, Hauxton, Cambridge CB2 5HU, GB;
(580) 22.09.2003

- (111) **168818**
 (210) 61216
 (732) NAUTIK s. r. o., Lubochnianska 10, 831 04 Bratislava, SK;
 (770) Deák Ernest, JUDr., Suchá 4, 831 01 Bratislava, SK;
 Dátum uzavretia zmluvy: 14.08.2003
 (580) 20.10.2003
-
- (111) **169504**
 (210) 59743
 (732) Old Herold Hefe s. r. o., Bratislavská 36, 911 74 Trenčín, SK;
 (770) HYDREE FINANCIAL LTD., Overseas Management company trust (B. V. I.) Ltd., Road Town, Tortola, VG;
 Dátum uzavretia zmluvy: 03.09.2003
 (580) 01.10.2003
-
- (111) **169697**
 (210) 58968
 (732) ORLIK TOBACCO COMPANY A/S, Tobaksvej 1, DK-5610 Assens, DK;
 (770) STANWELL Vetriebs Gesellschaft mbH, Bremen, DE;
 Dátum uzavretia zmluvy: 28.08.2003
 (580) 23.09.2003
-
- (111) **169765**
 (210) 59895
 (732) AgrEvo UK Limited, Hauxton, Cambridge CB2 5HU, GB;
 (770) AgrEvo Environmental Health Limited, Hauxton, Cambridge CB2 5HU, GB;
 Dátum uzavretia zmluvy: 07.03.2002
 (580) 22.09.2003
-
- (111) **169924**
 (210) 58668
 (732) Mars, Incorporated, 6885 Elm Street, McLean 22101-3883, Virginia, US;
 (770) UNCLE BEN'S INC., spoločnosť zriadená podľa zákonov štátu Delaware, 3250 East 44th Street, Vernon, California 90058-0853, US;
 (580) 30.09.2003
-
- (111) **170370**
 (210) 58799
 (732) ChevronTexaco Global Energy Inc., spoločnosť zriadená podľa zákonov štátu Delaware, 575 Market Street, 38th Floor, San Francisco, California 94105, US;
 (770) TEXACO INTERNATIONAL TRADER INC., spoločnosť zriadená podľa zákonov štátu Delaware, 2000 Westchester Avenue, City of White Plains, New York 10650, US;
 (580) 16.09.2003
-
- (111) **170371**
 (210) 58800
 (732) ChevronTexaco Global Energy Inc., spoločnosť zriadená podľa zákonov štátu Delaware, 575 Market Street, 38th Floor, San Francisco, California 94105, US;
-
- Market Street, 38th Floor, San Francisco, California 94105, US;
 (770) TEXACO INTERNATIONAL TRADER INC., spoločnosť zriadená podľa zákonov štátu Delaware, 2000 Westchester Avenue, City of White Plains, New York 10650, US;
 (580) 16.09.2003
-
- (111) **170404**
 (210) 60454
 (732) CBO Czech, s. r. o., Národní 6, 110 00 Praha 1, CZ;
 (770) MEDIATEL, spol. s r. o., Thámová 16, 186 00 Praha 8, CZ;
 Dátum uzavretia zmluvy: 24.07.2003
 (580) 25.09.2003
-
- (111) **171321**
 (210) 55579
 (732) AgrEvo UK Limited, Hauxton, Cambridge CB2 5HU, GB;
 (770) AgrEvo Environmental Health Limited, Hauxton, Cambridge CB2 5HU, GB;
 Dátum uzavretia zmluvy: 07.03.2002
 (580) 22.09.2003
-
- (111) **171489**
 (210) 58620
 (732) Al Wahdania Cigarette Import and Export Establishment, Sheikh Humaid Bin Abdul Aziz Street, P. O. Box: 3736, Ajman, AE;
 (770) Bavtrex Export und Import GmbH, Mníchov, DE;
 Dátum uzavretia zmluvy: 02.07.2003
 (580) 17.09.2003
-
- (111) **171489**
 (210) 58620
 (732) Intercontinental Tobacco Company Limited, International Trust Building, Road Town, Tortola, VG;
 (770) Al Wahdania Cigarette Import and Export Establishment, Sheikh Humaid Bin Abdul Aziz Street, P. O. Box: 3736, Ajman, AE;
 Dátum uzavretia zmluvy: 21.04.2003
 (580) 17.09.2003
-
- (111) **172442**
 (210) 434-93
 (732) Novartis International Pharmaceutical Ltd, P. O. Box HM 2899, Hamilton HM LX, BM;
 (770) SmithKline Beecham p. l. c., 980 Great West Road, Brentford, Middlesex TW8 9GS, GB;
 Dátum uzavretia zmluvy: 20.03.2003
 (580) 22.09.2003
-
- (111) **172552**
 (210) 64213
 (732) ChevronTexaco Global Energy Inc., spoločnosť zriadená podľa zákonov štátu Delaware, 575 Market Street, 38th Floor, San Francisco, California 94105, US;

(770) Texaco International Trader Inc., spoločnosť zriadená podľa zákonov štátu Delaware, 2000 Westchester Avenue, 10650 City of White Plains, New York, US;
(580) 16.09.2003

(111) 172553

(210) 64212
(732) ChevronTexaco Global Energy Inc., spoločnosť zriadená podľa zákonov štátu Delaware, 575 Market Street, 38th Floor, San Francisco, California 94105, US;
(770) Texaco International Trader Inc., spoločnosť zriadená podľa zákonov štátu Delaware, 2000 Westchester Avenue, 10650 City of White Plains, New York, US;
(580) 16.09.2003

(111) 172558

(210) 64205
(732) ChevronTexaco Global Energy Inc., spoločnosť zriadená podľa zákonov štátu Delaware, 575 Market Street, 38th Floor, San Francisco, California 94105, US;
(770) Texaco International Trader Inc., spoločnosť zriadená podľa zákonov štátu Delaware, 2000 Westchester Avenue, 10650 City of White Plains, New York, US;
(580) 16.09.2003

(111) 172660

(210) 63428
(732) CBO Czech, s. r. o., Národní 6, 110 00 Praha 1, CZ;
(770) MEDIATEL, spol. s r. o., Thámová 16, 186 00 Praha 8, CZ;
Dátum uzavretia zmluvy: 24.07.2003
(580) 25.09.2003

(111) 172661

(210) 63429
(732) CBO Czech, s. r. o., Národní 6, 110 00 Praha 1, CZ;
(770) MEDIATEL, spol. s r. o., Thámová 16, 186 00 Praha 8, CZ;
Dátum uzavretia zmluvy: 24.07.2003
(580) 25.09.2003

(111) 172662

(210) 63430
(732) CBO Czech, s. r. o., Národní 6, 110 00 Praha 1, CZ;
(770) MEDIATEL, spol. s r. o., Thámová 16, 186 00 Praha 8, CZ;
Dátum uzavretia zmluvy: 24.07.2003
(580) 25.09.2003

(111) 172663

(210) 63431
(732) CBO Czech, s. r. o., Národní 6, 110 00 Praha 1, CZ;
(770) MEDIATEL, spol. s r. o., Thámová 16, 186 00 Praha 8, CZ;

Dátum uzavretia zmluvy: 24.07.2003
(580) 26.09.2003

(111) 172664

(210) 63432
(732) CBO Czech, s. r. o., Národní 6, 110 00 Praha 1, CZ;
(770) MEDIATEL, spol. s r. o., Thámová 16, 186 00 Praha 8, CZ;
Dátum uzavretia zmluvy: 24.07.2003
(580) 26.09.2003

(111) 172894

(210) 66639
(732) Mars, Incorporated, 6885 Elm Street, McLean 22101-3883, Virginia, US;
(770) UNCLE BEN'S INC., spoločnosť zriadená podľa zákonov štátu Delaware, 3250 East 44th Street, Vernon, California 90058-0853, US;
(580) 30.09.2003

(111) 173121

(210) 62606
(732) ChevronTexaco Global Energy Inc., spoločnosť zriadená podľa zákonov štátu Delaware, 575 Market Street, 38th Floor, San Francisco, California 94105, US;
(770) Texaco International Trader Inc., spoločnosť zriadená podľa zákonov štátu Delaware, 2000 Westchester Avenue, 10650 City of White Plains, New York, US;
(580) 16.09.2003

(111) 173478

(210) 68600
(732) CBO Czech, s. r. o., Národní 6, 110 00 Praha 1, CZ;
(770) MEDIATEL, spol. s r. o., Thámová 16, 186 00 Praha 8, CZ;
Dátum uzavretia zmluvy: 24.07.2003
(580) 26.09.2003

(111) 173684

(210) 61403
(732) CBO Czech, s. r. o., Národní 6, 110 00 Praha 1, CZ;
(770) MEDIATEL, spol. s r. o., Thámová 16, 186 00 Praha 8, CZ;
Dátum uzavretia zmluvy: 24.07.2003
(580) 25.09.2003

(111) 173685

(210) 61402
(732) CBO Czech, s. r. o., Národní 6, 110 00 Praha 1, CZ;
(770) MEDIATEL, spol. s r. o., Thámová 16, 186 00 Praha 8, CZ;
Dátum uzavretia zmluvy: 24.07.2003
(580) 25.09.2003

-
- (111) **173686**
(210) 61404
(732) CBO Czech, s. r. o., Národní 6, 110 00 Praha 1, CZ;
(770) MEDIATEL, spol. s r. o., Thámova 16, 186 00 Praha 8, CZ;
Dátum uzavretia zmluvy: 24.07.2003
(580) 25.09.2003
-
- (111) **173752**
(210) 62321
(732) CHIVAS BROTHERS LIMITED, 111/113 Renfrew Road, Paisley, Scotland PA3 4DY, GB;
(770) Joseph E. Seagram & Sons, Inc., 800 Third Ave., New York, NY 10022, US;
Dátum uzavretia zmluvy: 13.12.2002
(580) 25.09.2003
-
- (111) **174587**
(210) 70810
(732) CBO Czech, s. r. o., Národní 6, 110 00 Praha 1, CZ;
(770) MEDIATEL, spol. s r. o., Thámova 16, 186 00 Praha 8, CZ;
Dátum uzavretia zmluvy: 24.07.2003
(580) 26.09.2003
-
- (111) **174588**
(210) 62133
(732) Mars, Incorporated, 6885 Elm Street, McLean 22101-3883, Virginia, US;
(770) UNCLE BEN'S INC., spoločnosť zriadená podľa zákonov štátu Delaware, 3250 East 44th Street, Vernon, California 90058-0853, US;
(580) 30.09.2003
-
- (111) **175330**
(210) 61873
(732) CIMEX PRAHA a. s., koncernová spoločnosť, Na Pankráci 1062/58, 140 00 Praha 4, CZ;
(770) CIMEX KONCERN, a. s., Na Pankráci 58/1062, 140 00 Praha 4, CZ;
(580) 10.10.2003
-
- (111) **175417**
(210) 72329
(732) VTech Holdings Limited, 22/F., Tai Ping Industrial Centre, Block 1, 57 Ting Kok Road, Tai Po, HK;
(770) VTECH ELECTRONICS LIMITED, 23/F, Tai Ping Industrial Centre, Block 1, 57 Ting Kok Road, Ham Hang, Tai Po, New Territories, HK;
Dátum uzavretia zmluvy: 14.04.2003
(580) 22.09.2003
-
- (111) **175861**
(210) 72670
(732) CBO Czech, s. r. o., Národní 6, 110 00 Praha 1, CZ;
(770) MEDIATEL, spol. s r. o., Thámova 16, 186 00 Praha 8, CZ;
-
- Dátum uzavretia zmluvy: 24.07.2003
(580) 26.09.2003
-
- (111) **176292**
(210) 73209
(732) CBO Czech, s. r. o., Národní 6, 110 00 Praha 1, CZ;
(770) MEDIATEL, spol. s r. o., Thámova 16, 186 00 Praha 8, CZ;
Dátum uzavretia zmluvy: 24.07.2003
(580) 26.09.2003
-
- (111) **176604**
(210) 73208
(732) CBO Czech, s. r. o., Národní 6, 110 00 Praha 1, CZ;
(770) MEDIATEL, spol. s r. o., Thámova 16, 186 00 Praha 8, CZ;
Dátum uzavretia zmluvy: 24.07.2003
(580) 26.09.2003
-
- (111) **176660**
(210) 71565
(732) Distribuční s. r. o., Sokolská tř. 1788/60, 120 00 Praha 2, CZ;
(770) Pivovar ZLATOVAR, a.s. Opava, Pivovarská č. 6, Opava, CZ;
Dátum uzavretia zmluvy: 19.12.2002
(580) 10.09.2003
-
- (111) **176674**
(210) 66280
(732) CBO Czech, s. r. o., Národní 6, 110 00 Praha 1, CZ;
(770) MEDIATEL, spol. s r. o., Thámova 16, 186 00 Praha 8, CZ;
Dátum uzavretia zmluvy: 24.07.2003
(580) 26.09.2003
-
- (111) **176675**
(210) 66279
(732) CBO Czech, s. r. o., Národní 6, 110 00 Praha 1, CZ;
(770) MEDIATEL, spol. s r. o., Thámova 16, 186 00 Praha 8, CZ;
Dátum uzavretia zmluvy: 24.07.2003
(580) 26.09.2003
-
- (111) **176938**
(210) 71462
(732) CBO Czech, s. r. o., Národní 6, 110 00 Praha 1, CZ;
(770) MEDIATEL, spol. s r. o., Thámova 16, 186 00 Praha 8, CZ;
Dátum uzavretia zmluvy: 24.07.2003
(580) 26.09.2003
-
- (111) **176997**
(210) 1830-93
(732) Stora Enso AB, 791 80 Falun, SE;

(770) Stora Kopparbergs Bergslags Aktiebolag, spoločnosť zriadená podľa zákonov štátu Švédsko, S-791 80 Falun, SE;
Dátum uzavretia zmluvy: 15.09.2003
(580) 08.10.2003

(111) 177210

(210) 63791
(732) CBO Czech, s. r. o., Národní 6, 110 00 Praha 1, CZ;
(770) MEDIATEL, spol. s r. o., Thámová 16, 186 00 Praha 8, CZ;
Dátum uzavretia zmluvy: 24.07.2003
(580) 26.09.2003

(111) 177590

(210) 14-94
(732) Novartis International Pharmaceutical Ltd, P. O. Box HM 2899, Hamilton HM LX, BM;
(770) SmithKline Beecham p. l. c., 980 Great West Road, Brentford, Middlesex TW8 9GS, GB;
Dátum uzavretia zmluvy: 20.03.2003
(580) 22.09.2003

(111) 177678

(210) 71463
(732) CBO Czech, s. r. o., Národní 6, 110 00 Praha 1, CZ;
(770) MEDIATEL, spol. s r. o., Thámová 16, 186 00 Praha 8, CZ;
Dátum uzavretia zmluvy: 24.07.2003
(580) 26.09.2003

(111) 177685

(210) 2238-93
(732) Affinity Petcare S. A., Ronda General Mitre, 149, 08022 Barcelona, ES;
(770) MASTERFOODS AG, 6, Herti-Zentrum, CH-6300 Zug, CH;
Dátum uzavretia zmluvy: 20.05.2003
(580) 08.10.2003

(111) 177946

(210) 2267-93
(732) ChevronTexaco Global Energy Inc., spoločnosť zriadená podľa zákonov štátu Delaware, 575 Market Street, 38th Floor, San Francisco, California 94105, US;
(770) TEXACO INTERNATIONAL TRADER INC., spoločnosť organizovaná a jestvujúca podľa zákonov štátu Delaware, 2000 Westchester Avenue, City of White Plains, New York 10650, US;
(580) 16.09.2003

(111) 178214

(210) 66278
(732) CBO Czech, s. r. o., Národní 6, 110 00 Praha 1, CZ;
(770) MEDIATEL, spol. s r. o., Thámová 16, 186 00 Praha 8, CZ;
Dátum uzavretia zmluvy: 24.07.2003
(580) 26.09.2003

(111) 178564

(210) 68869
(732) GLASS SERVICE, a. s., Rokytnice 60, 755 01 Vsetín, CZ;
(770) GLASS SERVICE, spol. s r. o., Dolní náměstí 1356, 755 01 Vsetín, CZ;
(580) 23.09.2003

(111) 178730

(210) 63380
(732) Marie Claire, S. A., Avenida Vall de Uxó 8, Castellón de la Plana, Castellón, ES;
(770) AZNAR, S. A., Avda, Castellón, 10-12150 Vilafraanca del Cid, ES;
(580) 25.09.2003

(111) 178830

(210) 73210
(732) CBO Czech, s. r. o., Národní 6, 110 00 Praha 1, CZ;
(770) MEDIATEL, spol. s r. o., Thámová 16, 186 00 Praha 8, CZ;
Dátum uzavretia zmluvy: 24.07.2003
(580) 26.09.2003

(111) 179273

(210) 1903-94
(732) Avalon Natural Products, Inc., 1105 Industrial Avenue, Petaluma, California 94952, US;
(770) CORSAIR TOILETRIES LIMITED, Unit 12, Park Industrial Estate, Frogmore, St. Albans, Hertfordshire AL2 2DR, GB;
Dátum uzavretia zmluvy: 02.06.2003
(580) 22.09.2003

(111) 179808

(210) 1800-94
(732) ChevronTexaco Global Energy Inc., spoločnosť zriadená podľa zákonov štátu Delaware, 575 Market Street, 38th Floor, San Francisco, California 94105, US;
(770) Texaco International Trader Inc., spoločnosť zriadená podľa zákonov štátu Delaware, 2000 Westchester Avenue, White Plains, New York 10650, US;
(580) 16.09.2003

(111) 180044

(210) 2243-93
(732) Mars, Incorporated, 6885 Elm Street, McLean 22101-3883, Virginia, US;
(770) UNCLE BEN'S INC., spoločnosť zriadená podľa zákonov štátu Delaware, 3250 East 44th Street, Vernon, California 90058-0853, US;
(580) 08.10.2003

(111) 180352

(210) 1371-94
(732) VIVA Fernsehen Beteiligungs GmbH, Media-park 7, 50670 Köln, DE;

(770) VIVA Fernsehen GmbH & Co. KG, Im Media-
park 7, 50670 Koeln, DE;
(580) 17.09.2003

(111) 180534

(210) 2915-94
(732) Société Tabbarah pour le Commerce et l'Indus-
trie S. A. L., California Street, Tabbarah buil-
ding, Beirut, LB;
(770) ITA-International Trading Agencies, s. r. o.,
Stupňová 3, 180 00 Praha 8, CZ;
Dátum uzavretia zmluvy: 26.06.2003
(580) 23.09.2003

(111) 180571

(210) 1791-93
(732) CBO Czech, s. r. o., Národní 6, 110 00 Praha 1,
CZ;
(770) MEDIATEL, spol. s r. o., Thámova 16, 186 00
Praha 8, CZ;
Dátum uzavretia zmluvy: 24.07.2003
(580) 23.09.2003

(111) 180576

(210) 305-94
(732) CBO Czech, s. r. o., Národní 6, 110 00 Praha 1,
CZ;
(770) MEDIATEL, spol. s r. o., Thámova 16, 186 00
Praha 8, CZ;
Dátum uzavretia zmluvy: 24.07.2003
(580) 24.09.2003

(111) 180577

(210) 306-94
(732) CBO Czech, s. r. o., Národní 6, 110 00 Praha 1,
CZ;
(770) MEDIATEL, spol. s r. o., Thámova 16, 186 00
Praha 8, CZ;
Dátum uzavretia zmluvy: 24.07.2003
(580) 24.09.2003

(111) 180578

(210) 307-94
(732) CBO Czech, s. r. o., Národní 6, 110 00 Praha 1,
CZ;
(770) MEDIATEL, spol. s r. o., Thámova 16, 186 00
Praha 8, CZ;
Dátum uzavretia zmluvy: 24.07.2003
(580) 24.09.2003

(111) 180579

(210) 308-94
(732) CBO Czech, s. r. o., Národní 6, 110 00 Praha 1,
CZ;
(770) MEDIATEL, spol. s r. o., Thámova 16, 186 00
Praha 8, CZ;
Dátum uzavretia zmluvy: 24.07.2003
(580) 24.09.2003

(111) 180591

(210) 975-94
(732) CBO Czech, s. r. o., Národní 6, 110 00 Praha 1,
CZ;
(770) MEDIATEL, spol. s r. o., Thámova 16, 186 00
Praha 8, CZ;
Dátum uzavretia zmluvy: 24.07.2003
(580) 24.09.2003

(111) 180725

(210) 2727-94
(732) CBO Czech, s. r. o., Národní 6, 110 00 Praha 1,
CZ;
(770) MEDIATEL, spol. s r. o., Thámova 16, 186 00
Praha 8, CZ;
Dátum uzavretia zmluvy: 24.07.2003
(580) 24.09.2003

(111) 180726

(210) 2728-94
(732) CBO Czech, s. r. o., Národní 6, 110 00 Praha 1,
CZ;
(770) MEDIATEL, spol. s r. o., Thámova 16, 186 00
Praha 8, CZ;
Dátum uzavretia zmluvy: 24.07.2003
(580) 24.09.2003

(111) 180727

(210) 2729-94
(732) CBO Czech, s. r. o., Národní 6, 110 00 Praha 1,
CZ;
(770) MEDIATEL, spol. s r. o., Thámova 16, 186 00
Praha 8, CZ;
Dátum uzavretia zmluvy: 24.07.2003
(580) 24.09.2003

(111) 180728

(210) 2730-94
(732) CBO Czech, s. r. o., Národní 6, 110 00 Praha 1,
CZ;
(770) MEDIATEL, spol. s r. o., Thámova 16, 186 00
Praha 8, CZ;
Dátum uzavretia zmluvy: 24.07.2003
(580) 24.09.2003

(111) 180729

(210) 2731-94
(732) CBO Czech, s. r. o., Národní 6, 110 00 Praha 1,
CZ;
(770) MEDIATEL, spol. s r. o., Thámova 16, 186 00
Praha 8, CZ;
Dátum uzavretia zmluvy: 24.07.2003
(580) 24.09.2003

(111) 182178

(210) 2216-95
(732) Novartis International Pharmaceutical Ltd, P. O.
Box HM 2899, Hamilton HM LX, BM;
(770) SmithKline Beecham p. l. c., 980 Great West
Road, Brentford, Middlesex TW8 9GS, GB;
Dátum uzavretia zmluvy: 20.03.2003
(580) 22.09.2003

(111) 182179

(210) 2217-95
(732) Novartis International Pharmaceutical Ltd, P. O. Box HM 2899, Hamilton HM LX, BM;
(770) SmithKline Beecham p. l. c., 980 Great West Road, Brentford, Middlesex TW8 9GS, GB;
Dátum uzavretia zmluvy: 20.03.2003
(580) 22.09.2003

(111) 182216

(210) 2467-95
(732) EVEREADY BATTERY COMPANY, INC., 533 Maryville University Drive, St. Louis, Missouri 63141, US;
(770) WARNER - LAMBERT COMPANY LLC, spoločnosť zriadená podľa zákonov štátu Delaware, 201 Tabor Road, Morris Plains, New Jersey 07950, US;
Dátum uzavretia zmluvy: 23.08.2003
(580) 16.10.2003

(111) 182455

(210) 1162-95
(732) AGROSPÍŠ spol. s r. o., Za Hornádom 16, 052 01 Spišská Nová Ves, SK;
(770) Pahulyi Štefan, Ing. - AGROPA, Nedbalova 1, 949 01 Nitra, SK;
Dátum uzavretia zmluvy: 17.07.2003
(580) 03.10.2003

(111) 182536

(210) 2182-95
(732) AgrEvo UK Limited, Hauxton, Cambridge CB2 5HU, GB;
(770) AgrEvo Environmental Health Limited, Manufacturers and Merchants of Hauxton, Cambridge CB2 5HU, GB;
Dátum uzavretia zmluvy: 07.03.2002
(580) 22.09.2003

(111) 183318

(210) 3109-95
(732) Affinity Petcare S. A., Ronda General Mitre, 149, 08022 Barcelona, ES;
(770) MARS INCORPORATED, spoločnosť zriadená podľa zákonov štátu Delaware, McLean, Virginia 22101-3883, US;
Dátum uzavretia zmluvy: 20.05.2003
(580) 08.10.2003

(111) 183507

(210) 368-96
(732) Novartis International Pharmaceutical Ltd, P. O. Box HM 2899, Hamilton HM LX, BM;
(770) SmithKline Beecham p. l. c., 980 Great West Road, Brentford, Middlesex TW8 9GS, GB;
Dátum uzavretia zmluvy: 20.03.2003
(580) 22.09.2003

(111) 183508

(210) 369-96
(732) Novartis International Pharmaceutical Ltd, P. O. Box HM 2899, Hamilton HM LX, BM;

(770) SmithKline Beecham p. l. c., 980 Great West Road, Brentford, Middlesex TW8 9GS, GB;
Dátum uzavretia zmluvy: 20.03.2003
(580) 22.09.2003

(111) 183509

(210) 370-96
(732) Novartis International Pharmaceutical Ltd, P. O. Box HM 2899, Hamilton HM LX, BM;
(770) SmithKline Beecham p. l. c., 980 Great West Road, Brentford, Middlesex TW8 9GS, GB;
Dátum uzavretia zmluvy: 20.03.2003
(580) 22.09.2003

(111) 183510

(210) 371-96
(732) Novartis International Pharmaceutical Ltd, P. O. Box HM 2899, Hamilton HM LX, BM;
(770) SmithKline Beecham p. l. c., 980 Great West Road, Brentford, Middlesex TW8 9GS, GB;
Dátum uzavretia zmluvy: 20.03.2003
(580) 22.09.2003

(111) 183721

(210) 2301-95
(732) Amer Sports International Oy, Mäkeläinkatu 91, 00610 Helsinki, PO Box 130, FIN - 001 Helsinki, FI;
(770) Precor Incorporated, 20031 14snd Ave NE, Woodinville, Washington 98072-4002, US;
Dátum uzavretia zmluvy: 02.06.2003
(580) 07.10.2003

(111) 184174

(210) 1897-95
(732) CBO Czech, s. r. o., Národní 6, 110 00 Praha 1, CZ;
(770) MEDIATEL, spol. s r. o., Thámová 16, 186 00 Praha 8, CZ;
Dátum uzavretia zmluvy: 24.07.2003
(580) 25.09.2003

(111) 184221

(210) 2637-95
(732) CBO Czech, s. r. o., Národní 6, 110 00 Praha 1, CZ;
(770) MEDIATEL, spol. s r. o., Thámová 16, 186 00 Praha 8, CZ;
Dátum uzavretia zmluvy: 24.07.2003
(580) 25.09.2003

(111) 184280

(210) 3566-95
(732) CBO Czech, s. r. o., Národní 6, 110 00 Praha 1, CZ;
(770) MEDIATEL, spol. s r. o., Thámová 16, 186 00 Praha 8, CZ;
Dátum uzavretia zmluvy: 24.07.2003
(580) 25.09.2003

(111) 184411

(210) 679-96
(732) Mars, Incorporated, 6885 Elm Street, McLean 22101-3883, Virginia, US;
(770) UNCLE BEN'S INC., spoločnosť zriadená podľa zákonov štátu Delaware, 3250 East 44th Street, Vernon, California 90058-0853, US;
(580) 30.09.2003

(111) 184440

(210) 970-96
(732) Industria de Tabaco Leon Jimenes S. A., Santiago, DO;
(770) La Aurora, S. A., Santiago de Los Caballeros, DO;
(580) 15.10.2003

(111) 184558

(210) 58-96
(732) Mars, Incorporated, 6885 Elm Street, McLean 22101-3883, Virginia, US;
(770) UNCLE BEN'S INC., spoločnosť zriadená podľa zákonov štátu Delaware, 3250 East 44th Street, Vernon, California 90058-0853, US;
(580) 30.09.2003

(111) 184915

(210) 2128-95
(732) Ed. Haas Nahrungsmittel Ges. m. b. H., Eduard-Haas-Strasse 25, A-4050 Traun, AT;
(770) Haas Beteiligungsgesellschaft m.b.H., Eduard-Haas-Strasse 25, A-4050 Traun, AT;
(580) 03.10.2003

(111) 184915

(210) 2128-95
(732) Ed. Haas International GmbH, Eduard-Haas-Str. 25, 4050 Traun, AT;
(770) Ed. Haas Austria GmbH, Eduard-Haas-Str. 25, 4050 Traun, AT;
(580) 03.10.2003

(111) 184915

(210) 2128-95
(732) Ed. Haas Austria GmbH, Eduard-Haas-Str. 25, 4050 Traun, AT;
(770) Ed. Haas Nahrungsmittel Ges. m. b. H., Eduard-Haas-Strasse 25, A-4050 Traun, AT;
(580) 03.10.2003

(111) 184936

(210) 3685-95
(732) CBO Czech, s. r. o., Národní 6, 110 00 Praha 1, CZ;
(770) MEDIATEL, spol. s r. o., Thámova 16, 186 00 Praha 8, CZ;
Dátum uzavretia zmluvy: 24.07.2003
(580) 25.09.2003

(111) 185303

(210) 2611-94
(732) ENZYMES & DERIVATES BELGIUM SA, Rue du Bosquet 7, 1348 Louvain-la-Neuve, BE;
(770) CEVA SANTE ANIMALE, 96, rue de la Victoire, F - 75009 Paris, FR;
Dátum uzavretia zmluvy: 08.05.2003
(580) 02.10.2003

(111) 185303

(210) 2611-94
(732) CARDON PHARMACEUTICALS S.A., Rijselstraat 31, 8300 Brugge, BE;
(770) ENZYMES & DERIVATES BELGIUM SA, Rue du Bosquet 7, 1348 Louvain-la-Neuve, BE;
Dátum uzavretia zmluvy: 12.08.2003
(580) 02.10.2003

(111) 185327

(210) 72662
(732) AgrEvo UK Limited, Hauxton, Cambridge CB2 5HU, GB;
(770) AgrEvo Environmental Health Limited, Hauxton, Cambridge CB2 5HU, GB;
Dátum uzavretia zmluvy: 07.03.2002
(580) 22.09.2003

(111) 186502

(210) 894-97
(732) JAMAT, s. r. o., Svätoplukova 3, 080 01 Prešov, SK;
(770) BLAST TRADE, s. r. o., Gazdovský rad 1587, 931 01 Šamorín, SK;
Dátum uzavretia zmluvy: 26.02.2003
(580) 06.10.2003

(111) 186505

(210) 897-97
(732) JAMAT, s. r. o., Svätoplukova 3, 080 01 Prešov, SK;
(770) BLAST TRADE, s. r. o., Gazdovský rad 1587, 931 01 Šamorín, SK;
Dátum uzavretia zmluvy: 26.02.2003
(580) 06.10.2003

(111) 186566

(210) 1004-95
(732) Hotely mládeže Slovakia, a. s., Pražská 11, 816 36 Bratislava, SK;
(770) Fond detí a mládeže, Pražská 11, 816 36 Bratislava, SK;
(580) 26.09.2003

(111) 186567

(210) 1006-95
(732) Hotely mládeže Slovakia, a. s., Pražská 11, 816 36 Bratislava, SK;
(770) Fond detí a mládeže, Pražská 11, 816 36 Bratislava, SK;
(580) 26.09.2003

(111) 186603

(210) 27-96
(732) CBO Czech, s. r. o., Národní 6, 110 00 Praha 1, CZ;
(770) MEDIATEL, spol. s r. o., Thámova 16, 186 00 Praha 8, CZ;
Dátum uzavretia zmluvy: 24.07.2003
(580) 25.09.2003

(111) 188053

(210) 2613-97
(732) Heineken Slovensko, a. s., Štefánikova 79, 949 01 Nitra, SK;
(770) Pivovar Corgoň, s. r. o., Štefánikova 79, 949 01 Nitra, SK;
(580) 20.10.2003

(111) 189014

(210) 3012-97
(732) ChevronTexaco Global Energy Inc., spoločnosť zriadená podľa zákonov štátu Delaware, 575 Market Street, 38th Floor, San Francisco, California 94105, US;
(770) TEXACO INTERNATIONAL TRADER INC., 2000 Westchester Avenue, White Plains, New York 00001-0650, US;
(580) 16.09.2003

(111) 189149

(210) 3708-97
(732) CBO Czech, s. r. o., Národní 6, 110 00 Praha 1, CZ;
(770) MEDIATEL, spol. s r. o., Thámova 16, 186 00 Praha 8, CZ;
Dátum uzavretia zmluvy: 24.07.2003
(580) 23.09.2003

(111) 189572

(210) 745-98
(732) CBO Czech, s. r. o., Národní 6, 110 00 Praha 1, CZ;
(770) MEDIATEL, spol. s r. o., Thámova 16, 186 00 Praha 8, CZ;
Dátum uzavretia zmluvy: 24.07.2003
(580) 22.09.2003

(111) 189573

(210) 746-98
(732) CBO Czech, s. r. o., Národní 6, 110 00 Praha 1, CZ;
(770) MEDIATEL, spol. s r. o., Thámova 16, 186 00 Praha 8, CZ;
Dátum uzavretia zmluvy: 24.07.2003
(580) 22.09.2003

(111) 189574

(210) 748-98
(732) CBO Czech, s. r. o., Národní 6, 110 00 Praha 1, CZ;

(770) MEDIATEL, spol. s r. o., Thámova 16, 186 00 Praha 8, CZ;
Dátum uzavretia zmluvy: 24.07.2003
(580) 22.09.2003

(111) 189575

(210) 749-98
(732) CBO Czech, s. r. o., Národní 6, 110 00 Praha 1, CZ;
(770) MEDIATEL, spol. s r. o., Thámova 16, 186 00 Praha 8, CZ;
Dátum uzavretia zmluvy: 24.07.2003
(580) 23.09.2003

(111) 189576

(210) 750-98
(732) CBO Czech, s. r. o., Národní 6, 110 00 Praha 1, CZ;
(770) MEDIATEL, spol. s r. o., Thámova 16, 186 00 Praha 8, CZ;
Dátum uzavretia zmluvy: 24.07.2003
(580) 23.09.2003

(111) 190545

(210) 1619-98
(732) Novartis International Pharmaceutical Ltd, P. O. Box HM 2899, Hamilton HM LX, BM;
(770) SmithKline Beecham p. l. c., 980 Great West Road, Brentford, Middlesex TW8 9GS, GB;
Dátum uzavretia zmluvy: 20.03.2003
(580) 22.09.2003

(111) 190784

(210) 747-98
(732) CBO Czech, s. r. o., Národní 6, 110 00 Praha 1, CZ;
(770) MEDIATEL, spol. s r. o., Thámova 16, 186 00 Praha 8, CZ;
Dátum uzavretia zmluvy: 24.07.2003
(580) 22.09.2003

(111) 190953

(210) 2260-98
(732) Affinity Petcare S. A., Ronda General Mitre, 149, 08022 Barcelona, ES;
(770) Mars Incorporated, McLean, Virginia 22101, US;
Dátum uzavretia zmluvy: 20.05.2003
(580) 08.10.2003

(111) 192088

(210) 61-97
(732) Novartis International Pharmaceutical Ltd, P. O. Box HM 2899, Hamilton HM LX, BM;
(770) SmithKline Beecham p. l. c., 980 Great West Road, Brentford, Middlesex TW8 9GS, GB;
Dátum uzavretia zmluvy: 20.03.2003
(580) 22.09.2003

(111) 192311

(210) 3099-98
(732) Affinity Petcare S. A., Ronda General Mitre, 149, 08022 Barcelona, ES;
(770) Mars Incorporated, McLean, Virginia 22101, US;
Dátum uzavretia zmluvy: 20.05.2003
(580) 08.10.2003

(111) 192468

(210) 92-99
(732) Mičko Ivan, Ing., Živnostenská 2, 811 06 Bratislava, SK;
(770) Pilát Jaroslav, Mgr., Kozmonautická 13, 821 02 Bratislava, SK;
Dátum uzavretia zmluvy: 16.06.2003
(580) 19.09.2003

(111) 192633

(210) 240-99
(732) Ed. Haas International GmbH, Eduard-Haas-Str. 25, 4050 Traun, AT;
(770) Ed. Haas Austria GmbH, Eduard-Haas-Str. 25, 4050 Traun, AT;
(580) 03.10.2003

(111) 192633

(210) 240-99
(732) Ed. Haas Austria GmbH, Eduard-Haas-Str. 25, 4050 Traun, AT;
(770) Ed. Haas Nahrungsmittel Ges. m. b. H., Eduard-Haas-Strasse 25, A-4050 Traun, AT;
(580) 03.10.2003

(111) 192898

(210) 2723-98
(732) COFFEA Drinks, s. r. o., Koperníkova 15, 917 00 Trnava, SK;
(770) COFFEA, s. r. o., Koperníkova 15, 917 00 Trnava, SK;
(580) 06.10.2003

(111) 193032

(210) 720-99
(732) Industria de Tabaco Leon Jimenes S. A., Santiago, DO;
(770) La Aurora, S. A., Santiago de Los Caballeros, DO;
(580) 15.10.2003

(111) 193099

(210) 829-99
(732) Industria de Tabaco Leon Jimenes S. A., Santiago, DO;
(770) La Aurora, S. A., Apartado 332, Santiago de los Caballeros, DO;
(580) 15.10.2003

(111) 193420

(210) 1907-99
(732) Industria de Tabaco Leon Jimenes S. A., Santiago, DO;

(770) La Aurora, S. A. spoločnosť organizovaná podľa zákonov štátu Domikánska republika, Apartado 332, Santiago de Los Caballeros, DO;
(580) 15.10.2003

(111) 193421

(210) 1908-99
(732) Industria de Tabaco Leon Jimenes S. A., Santiago, DO;
(770) La Aurora, S. A. spoločnosť organizovaná podľa zákonov štátu Domikánska republika, Apartado 332, Santiago de Los Caballeros, DO;
(580) 15.10.2003

(111) 193977

(210) 3309-98
(732) COFFEA Drinks, s. r. o., Koperníkova 15, 917 00 Trnava, SK;
(770) COFFEA, s. r. o., Koperníkova 15, 917 00 Trnava, SK;
Dátum uzavretia zmluvy: 02.07.2003
(580) 01.10.2003

(111) 194097

(210) 515-99
(732) Mars, Incorporated, 6885 Elm Street, McLean 22101-3883, Virginia, US;
(770) Uncle Ben's, Inc., 3250 East 44th Street, Vernon, California 90058-0853, US;
(580) 30.09.2003

(111) 194740

(210) 2743-99
(732) HORIZON COSMETICS, INC., (a Delaware Corporation), c/o Ladas & Parry, 26 West 61st Street, New York, New York 10023, US;
(770) GENESIS COSMETICS INC., spoločnosť zriadená podľa zákonov štátu Delaware, c/o United Corporate Services, Inc., 15 East North Street, Dover, Delaware, US;
(580) 23.09.2003

(111) 194913

(210) 2805-99
(732) ChevronTexaco Global Energy Inc., spoločnosť zriadená podľa zákonov štátu Delaware, 575 Market Street, 38th Floor, San Francisco, California 94105, US;
(770) Texaco International Trader Inc., spoločnosť zriadená podľa zákonov štátu Delaware, 2000 Westchester Avenue, White Plains, New York 10650, US;
(580) 16.09.2003

(111) 196341

(210) 704-2000
(732) Mars, Incorporated, 6885 Elm Street, McLean 22101-3883, Virginia, US;
(770) Uncle Ben's, Inc., 3250 East 44th Street, Vernon, California 90058-0853, US;
(580) 01.10.2003

(111) 197393

- (210) 2097-2000
(732) Stock Vital GmbH & Co KG, Brunn 115, 5330 Fuschl am See, AT;
(770) DIMA-Distribution & Marketing GmbH, Alpenstrasse 54, 5020 Salzburg, AT;
(580) 03.10.2003
-

(111) 197882

- (210) 1872-2000
(732) Coach, Inc., 516 West 34th Street, 100 01 New York, New York, US;
(770) Sara Lee Corporation, 1000 East Hanes Mill Road, 271 02 Winston - Salem, North Carolina , US;
Dátum uzavretia zmluvy: 04.10.2000
(580) 17.09.2003
-

(111) 198098

- (210) 2631-2000
(732) Marquard Media AG, Baarerstrasse 22, CH - 6300 Zug, CH;
(770) JMG Magazine Publishing Company Sp. z o. o., 125/127 Aleje Jeruzolimskie, 02-017 Warsaw, PL;
Dátum uzavretia zmluvy: 28.05.2003
(580) 01.10.2003
-

(111) 198098

- (210) 2631-2000
(732) JMG Magazine Publishing Company Sp. z o. o., 125/127 Aleje Jeruzolimskie, 02-017 Warsaw, PL;
(770) VIPress Poland, 28/32 Batorego Street, 81-366 Gdynia, PL;
(580) 01.10.2003
-

(111) 198104

- (210) 2642-2000
(732) Mars, Incorporated, 6885 Elm Street, McLean 22101-3883, Virginia, US;
(770) Uncle Ben's, Inc., 3250 East 44th Street, Vernon, California 90058-0853, US;
(580) 01.10.2003
-

(111) 198228

- (210) 3472-2000
(732) Mars, Incorporated, 6885 Elm Street, McLean 22101-3883, Virginia, US;
(770) Uncle Ben's, Inc., 3250 East 44th Street, Vernon, California 90058-0853, US;
(580) 01.10.2003
-

(111) 198869

- (210) 3812-2000
(732) ChevronTexaco Global Energy Inc., spoločnosť zriadená podľa zákonov štátu Delaware, 575 Market Street, 38th Floor, San Francisco, California 94105, US;

- (770) TEXACO INTERNATIONAL TRADER INC., spoločnosť zriadená podľa zákonov štátu Delaware, 2000 Westchester Avenue, White Plains, New York 10650, US;
(580) 16.09.2003
-

(111) 198870

- (210) 3813-2000
(732) ChevronTexaco Global Energy Inc., spoločnosť zriadená podľa zákonov štátu Delaware, 575 Market Street, 38th Floor, San Francisco, California 94105, US;
(770) TEXACO INTERNATIONAL TRADER INC., spoločnosť zriadená podľa zákonov štátu Delaware, 2000 Westchester Avenue, White Plains, New York 10650, US;
(580) 16.09.2003
-

(111) 198871

- (210) 3814-2000
(732) ChevronTexaco Global Energy Inc., spoločnosť zriadená podľa zákonov štátu Delaware, 575 Market Street, 38th Floor, San Francisco, California 94105, US;
(770) TEXACO INTERNATIONAL TRADER INC., spoločnosť zriadená podľa zákonov štátu Delaware, 2000 Westchester Avenue, White Plains, New York 10650, US;
(580) 16.09.2003
-

(111) 198883

- (210) 3885-2000
(732) ChevronTexaco Global Energy Inc., spoločnosť zriadená podľa zákonov štátu Delaware, 575 Market Street, 38th Floor, San Francisco, California 94105, US;
(770) TEXACO INTERNATIONAL TRADER INC., spoločnosť zriadená podľa zákonov štátu Delaware, 2000 Westchester Avenue, White Plains, New York 10650, US;
(580) 16.09.2003
-

(111) 199356

- (210) 824-2001
(732) Mars, Incorporated, 6885 Elm Street, McLean 22101-3883, Virginia, US;
(770) Uncle Ben's, Inc., 3250 East 44th Street, Vernon, California 90058-0853, US;
(580) 01.10.2003
-

(111) 199357

- (210) 825-2001
(732) Mars, Incorporated, 6885 Elm Street, McLean 22101-3883, Virginia, US;
(770) Uncle Ben's, Inc., 3250 East 44th Street, Vernon, California 90058-0853, US;
(580) 01.10.2003
-

(111) 199729

- (210) 1364-2001
(732) Mars, Incorporated, 6885 Elm Street, McLean 22101-3883, Virginia, US;

(770) Uncle Ben's, Inc., 3250 East 44th Street, Vernon, California 90058-0853, US;
(580) 01.10.2003

(111) 199736

(210) 777-2001
(732) JAMAT, s. r. o., Svätoplukova 3, 080 01 Prešov, SK;
(770) BLAST TRADE, s. r. o., Gazdovský rad 1587, 931 01 Šamorín, SK;
Dátum uzavretia zmluvy: 26.02.2003
(580) 06.10.2003

(111) 199737

(210) 778-2001
(732) JAMAT, s. r. o., Svätoplukova 3, 080 01 Prešov, SK;
(770) BLAST TRADE, s. r. o., Gazdovský rad 1587, 931 01 Šamorín, SK;
Dátum uzavretia zmluvy: 26.02.2003
(580) 06.10.2003

(111) 199738

(210) 779-2001
(732) JAMAT, s. r. o., Svätoplukova 3, 080 01 Prešov, SK;
(770) BLAST TRADE, s. r. o., Gazdovský rad 1587, 931 01 Šamorín, SK;
Dátum uzavretia zmluvy: 26.02.2003
(580) 06.10.2003

(111) 200641

(210) 1915-2001
(732) PHARMA UNITED INC., 255 Keele St., Toronto, Ontario, M6P-2K1, CA;
(770) Patron General Nutrition, 4 Eva Rd., unit 400, Toronto, Etobicoke, Ontario, CA;
Dátum uzavretia zmluvy: 30.07.2003
(580) 22.09.2003

(111) 201252

(210) 2870-2001
(732) CIMEX PRAHA a. s., koncernová spoločnosť, Na Pankráci 1062/58, 140 00 Praha 4, CZ;
(770) CIMEX KONCERN, a. s., Na Pankráci 58/1062, 140 00 Praha 4, CZ;
(580) 10.10.2003

(111) 201464

(210) 1829-2001
(732) EBD, spol. s r. o., Za humnami 38, 949 01 Nitra, SK;
(770) Domček Erich, LITTLE HOUSE, Vodná ul. č. 7, 949 01 Nitra, SK;
(580) 06.10.2003

(111) 201536

(210) 3062-2001
(732) Slovenský zväz spotrebných družstiev, družstvo, Bajkalská 25, 827 18 Bratislava, SK;

(770) COOP CENTRUM, akciová spoločnosť, Bajkalská 25, 827 18 Bratislava, SK;
(580) 07.10.2003

(111) 201857

(210) 3030-2001
(732) EUROVALLEY a. s., Záhoracká 116, 901 26 Malacky, SK;
(770) DYNERGO, spol. s r. o., Sedmokrásková 2, 821 01 Bratislava, SK;
Dátum uzavretia zmluvy: 08.09.2003
(580) 10.10.2003

(111) 202319

(210) 353-2002
(732) HORIZON COSMETICS, INC., (a Delaware Corporation), c/o Ladas & Parry, 26 West 61st Street, New York, New York 10023, US;
(770) ENDEAVOR COSMETICS CORP. (a Delaware Corporation), c/o United Corporate Services, Inc., 15 East North Street, Dover, Delaware 19901, US;
(580) 23.09.2003

(111) 202326

(210) 367-2002
(732) COFFEA Drinks, s. r. o., Koperníkova 15, 917 00 Trnava, SK;
(770) COFFEA, s. r. o., Koperníkova 15, 917 00 Trnava, SK;
Dátum uzavretia zmluvy: 02.07.2003
(580) 01.10.2003

(111) 202328

(210) 369-2002
(732) COFFEA Drinks, s. r. o., Koperníkova 15, 917 00 Trnava, SK;
(770) COFFEA, s. r. o., Koperníkova 15, 917 00 Trnava, SK;
Dátum uzavretia zmluvy: 02.07.2003
(580) 01.10.2003

(111) 202609

(210) 311-2002
(732) IKEA Bratislava, s. r. o., Ivanská cesta 18, 821 04 Bratislava, SK; Inter IKEA Centre Slovensko, s. r. o., Ivanská cesta 16, 821 04 Bratislava, SK;
(770) IKEA Bratislava spol. s r. o., Ivánska cesta 18, 821 04 Bratislava, SK;
(580) 17.09.2003

(111) 202610

(210) 312-2002
(732) IKEA Bratislava, s. r. o., Ivanská cesta 18, 821 04 Bratislava, SK; Inter IKEA Centre Slovensko, s. r. o., Ivanská cesta 16, 821 04 Bratislava, SK;
(770) IKEA Bratislava spol. s r. o., Ivánska cesta 18, 821 04 Bratislava, SK;
(580) 17.09.2003

(111) 202611

(210) 313-2002

(732) IKEA Bratislava, s. r. o., Ivanská cesta 18, 821 04 Bratislava, SK; Inter IKEA Centre Slovensko, s. r. o., Ivanská cesta 16, 821 04 Bratislava, SK;

(770) IKEA Bratislava spol. s r. o., Ivánska cesta 18, 821 04 Bratislava, SK;

(580) 17.09.2003

(111) 203441

(210) 1105-2002

(732) COFFEA Drinks, s. r. o., Koperníkova 15, 917 00 Trnava, SK;

(770) COFFEA, s. r. o., Koperníkova 15, 917 00 Trnava, SK;

Dátum uzavretia zmluvy: 02.07.2003

(580) 01.10.2003

(111) 202612

(210) 314-2002

(732) IKEA Bratislava, s. r. o., Ivanská cesta 18, 821 04 Bratislava, SK; Inter IKEA Centre Slovensko, s. r. o., Ivanská cesta 16, 821 04 Bratislava, SK;

(770) IKEA Bratislava spol. s r. o., Ivánska cesta 18, 821 04 Bratislava, SK;

(580) 17.09.2003

(111) 202613

(210) 315-2002

(732) IKEA Bratislava, s. r. o., Ivanská cesta 18, 821 04 Bratislava, SK; Inter IKEA Centre Slovensko, s. r. o., Ivanská cesta 16, 821 04 Bratislava, SK;

(770) IKEA Bratislava spol. s r. o., Ivánska cesta 18, 821 04 Bratislava, SK;

(580) 17.09.2003

(111) 202792

(210) 212-2002

(732) A-DECOR s. r. o., Rudohorská 28, 974 01 Banská Bystrica, SK;

(770) SAREX, s. r. o., Piaristická 46, 911 01 Trenčín, SK;

Dátum uzavretia zmluvy: 15.05.2003

(580) 03.10.2003

(111) 203006

(210) 638-2002

(732) IKEA Bratislava, s. r. o., Ivanská cesta 18, 821 04 Bratislava, SK; Inter IKEA Centre Slovensko, s. r. o., Ivanská cesta 16, 821 04 Bratislava, SK;

(770) IKEA Bratislava spol. s r. o., Ivánska cesta 18, 821 04 Bratislava, SK;

(580) 17.09.2003

(111) 203440

(210) 1104-2002

(732) COFFEA Drinks, s. r. o., Koperníkova 15, 917 00 Trnava, SK;

(770) COFFEA, s. r. o., Koperníkova 15, 917 00 Trnava, SK;

Dátum uzavretia zmluvy: 02.07.2003

(580) 01.10.2003

Zmeny v údajoch o majiteľoch/prihlasovateľoch ochranných známk

(111) 88241

(210) 4741

(732) Metro-Goldwyn-Mayer Lion Corporation, spoločnosť organizovaná a existujúca podľa zákonov štátu Delaware, 10250 Constellation Blvd., Los Angeles, California 90067-6241, US;

(580) 20.10.2003

(111) 151039

(210) 26332

(732) ChevronTexaco Global Energy Inc., spoločnosť zriadená podľa zákonov štátu Delaware, 6001 Bollinger Canyon Road, San Ramon, California 94583, US;

(580) 16.09.2003

(111) 153716

(210) 17898

(732) Boehringer Ingelheim Pharma GmbH & Co. KG, Binger Strasse 173, 552 16 Ingelheim am Rhein, DE;

(580) 30.09.2003

(111) 157378

(210) 38913

(732) Pharmacia & Upjohn Company, spoločnosť zriadená podľa zákonov štátu Delaware, 100 Route 206 North, Peapack, NJ 07977, US;

(580) 20.10.2003

(111) 159455

(210) 43398

(732) Aventis CropScience UK Limited, Hauxton, Cambridge CB2 5HU, GB;

(580) 23.09.2003

(111) 161406

(210) 46754

(732) Texas Instruments Incorporated, spoločnosť zriadená podľa zákonov štátu Delaware, 34 Forest Street, Attleboro, Massachusetts, US;

(580) 22.09.2003

(111) 161650

(210) 45543

(732) Aventis CropScience UK Limited, Hauxton, Cambridge CB2 5HU, GB;

(580) 22.09.2003

(111) 162064

(210) 47566

(732) BORGWARNER INC., 3800 Automation Avenue, Auburn Hills, MI 48326, US;

(580) 16.10.2003

(111) 162066

(210) 47568

(732) BORGWARNER INC., 3800 Automation Avenue, Auburn Hills, MI 48326, US;

(580) 16.10.2003

(111) 162359

(210) 47544

(732) Merck & Co., Inc., spoločnosť zriadená podľa zákonov štátu New Jersey, One Merck Drive, Whitehouse Station, NJ 08889-0100, US;

(580) 29.09.2003

(111) 162880

(210) 48956

(732) ChevronTexaco Global Energy Inc., spoločnosť zriadená podľa zákonov štátu Delaware, 6001 Bollinger Canyon Road, San Ramon, California 94583, US;

(580) 16.09.2003

(111) 163010

(210) 48947

(732) ChevronTexaco Global Energy Inc., spoločnosť zriadená podľa zákonov štátu Delaware, 6001 Bollinger Canyon Road, San Ramon, California 94583, US;

(580) 16.09.2003

(111) 163011

(210) 48949

(732) ChevronTexaco Global Energy Inc., spoločnosť zriadená podľa zákonov štátu Delaware, 6001 Bollinger Canyon Road, San Ramon, California 94583, US;

(580) 16.09.2003

(111) 163012

(210) 48951

(732) ChevronTexaco Global Energy Inc., spoločnosť zriadená podľa zákonov štátu Delaware, 6001 Bollinger Canyon Road, San Ramon, California 94583, US;

(580) 16.09.2003

(111) 163950

(210) 50656

(732) Aventis CropScience UK Limited, Hauxton, Cambridge CB2 5HU, GB;

(580) 22.09.2003

(111) 165211

(210) 52722

(732) Aventis CropScience UK Limited, Hauxton, Cambridge CB2 5HU, GB;

(580) 23.09.2003

(111) **165351**
(210) 52861
(732) Bižuterie Česká Mincovna a. s., U Přehrady 61,
466 23 Jablonec nad Nisou, CZ;
(580) 17.09.2003

(111) **165759**
(210) 53463
(732) AMERSHAM HEALTH AS, Nycoveien 2, 0485
Oslo, NO;
(580) 29.09.2003

(111) **168766**
(210) 58274
(732) Aventis CropScience UK Limited, Hauxton,
Cambridge CB2 5HU, GB;
(580) 22.09.2003

(111) **168818**
(210) 61216
(732) AVÍZO s. r. o., Ľubochnianska 10, 831 04 Brati-
slava, SK;
(580) 20.10.2003

(111) **169469**
(210) 59485
(732) AGENTURA FENIX s. r. o., U Chaloupek 13,
182 00 Praha 8 - Ďáblice, CZ;
(580) 16.10.2003

(111) **169765**
(210) 59895
(732) Aventis CropScience UK Limited, Hauxton,
Cambridge CB2 5HU, GB;
(580) 22.09.2003

(111) **170370**
(210) 58799
(732) ChevronTexaco Global Energy Inc., spoločnosť
zriadená podľa zákonov štátu Delaware, 6001
Bollinger Canyon Road, San Ramon, California
94583, US;
(580) 16.09.2003

(111) **170371**
(210) 58800
(732) ChevronTexaco Global Energy Inc., spoločnosť
zriadená podľa zákonov štátu Delaware, 6001
Bollinger Canyon Road, San Ramon, California
94583, US;
(580) 16.09.2003

(111) **170404**
(210) 60454
(732) MEDIATEL, spol. s r. o., Thámova 137/16,
180 00 Praha 8, CZ;
(580) 25.09.2003

(111) **171321**
(210) 55579
(732) Aventis CropScience UK Limited, Hauxton,
Cambridge CB2 5HU, GB;
(580) 22.09.2003

(111) **172079**
(210) 1307-93
(732) CITY UNIVERSITY, Bellevue, USA spol. s r.
o., Bezručova 64, 911 01 Trenčín, SK;
(580) 25.09.2003

(111) **172442**
(210) 434-93
(732) SmithKline Beecham p. l. c., 980 Great West
Road, Brentford, Middlesex TW8 9GS, GB;
(580) 22.09.2003

(111) **172552**
(210) 64213
(732) ChevronTexaco Global Energy Inc., spoločnosť
zriadená podľa zákonov štátu Delaware, 6001
Bollinger Canyon Road, San Ramon, California
94583, US;
(580) 16.09.2003

(111) **172553**
(210) 64212
(732) ChevronTexaco Global Energy Inc., spoločnosť
zriadená podľa zákonov štátu Delaware, 6001
Bollinger Canyon Road, San Ramon, California
94583, US;
(580) 16.09.2003

(111) **172558**
(210) 64205
(732) ChevronTexaco Global Energy Inc., spoločnosť
zriadená podľa zákonov štátu Delaware, 6001
Bollinger Canyon Road, San Ramon, California
94583, US;
(580) 16.09.2003

(111) **172660**
(210) 63428
(732) MEDIATEL, spol. s r. o., Thámova 137/16,
180 00 Praha 8, CZ;
(580) 25.09.2003

(111) **172661**
(210) 63429
(732) MEDIATEL, spol. s r. o., Thámova 137/16,
180 00 Praha 8, CZ;
(580) 25.09.2003

(111) **172662**
(210) 63430
(732) MEDIATEL, spol. s r. o., Thámova 137/16,
180 00 Praha 8, CZ;
(580) 25.09.2003

(111) 172663
 (210) 63431
 (732) MEDIATEL, spol. s r. o., Thámova 137/16,
 180 00 Praha 8, CZ;
 (580) 26.09.2003

(111) 172664
 (210) 63432
 (732) MEDIATEL, spol. s r. o., Thámova 137/16,
 180 00 Praha 8, CZ;
 (580) 26.09.2003

(111) 172859
 (210) 67023
 (732) VODAX, a. s., Sasinkova 5, 811 08 Bratislava 1,
 SK;
 (580) 20.10.2003

(111) 173121
 (210) 62606
 (732) ChevronTexaco Global Energy Inc., spoločnosť
 zriadená podľa zákonov štátu Delaware, 6001
 Bollinger Canyon Road, San Ramon, California
 94583, US;
 (580) 16.09.2003

(111) 173478
 (210) 68600
 (732) MEDIATEL, spol. s r. o., Thámova 137/16,
 180 00 Praha 8, CZ;
 (580) 26.09.2003

(111) 173684
 (210) 61403
 (732) MEDIATEL, spol. s r. o., Thámova 137/16,
 180 00 Praha 8, CZ;
 (580) 25.09.2003

(111) 173685
 (210) 61402
 (732) MEDIATEL, spol. s r. o., Thámova 137/16,
 180 00 Praha 8, CZ;
 (580) 25.09.2003

(111) 173686
 (210) 61404
 (732) MEDIATEL, spol. s r. o., Thámova 137/16,
 180 00 Praha 8, CZ;
 (580) 25.09.2003

(111) 173752
 (210) 62321
 (732) Joseph E. Seagram & Sons, Inc., 800 Third Ave.,
 New York, NY 10022, US;
 (580) 25.09.2003

(111) 173857
 (210) 70781
 (732) Imuna Pharm Holding, a. s., Jarková 269/17,
 082 22 Šarišské Michaľany, SK;
 (580) 10.10.2003

(111) 174587
 (210) 70810
 (732) MEDIATEL, spol. s r. o., Thámova 137/16,
 180 00 Praha 8, CZ;
 (580) 26.09.2003

(111) 175372
 (210) 471-95
 (732) Slovenská sporiteľňa, a. s., Suché mýto 4, 816 07
 Bratislava, SK;
 (580) 10.10.2003

(111) 175417
 (210) 72329
 (732) VTECH ELECTRONICS LIMITED, 23/F, Tai
 Ping Industrial Centre, Block 1, 57 Ting Kok
 Road, Ham Hang, Tai Po, New Territories, HK;
 (580) 22.09.2003

(111) 175861
 (210) 72670
 (732) MEDIATEL, spol. s r. o., Thámova 137/16,
 180 00 Praha 8, CZ;
 (580) 26.09.2003

(111) 176292
 (210) 73209
 (732) MEDIATEL, spol. s r. o., Thámova 137/16,
 180 00 Praha 8, CZ;
 (580) 26.09.2003

(111) 176446
 (210) 70898
 (732) ARTYPA Holubov, spol. s r. o., Holubov 52, 382
 03 Křemže, CZ;
 (580) 26.09.2003

(111) 176604
 (210) 73208
 (732) MEDIATEL, spol. s r. o., Thámova 137/16,
 180 00 Praha 8, CZ;
 (580) 26.09.2003

(111) 176938
 (210) 71462
 (732) MEDIATEL, spol. s r. o., Thámova 137/16,
 180 00 Praha 8, CZ;
 (580) 26.09.2003

(111) 176944

(210) 497-96
(732) AGRO - MOVINO, spol. s r. o., Križkova 9,
811 04 Bratislava, SK;
(580) 20.10.2003

(111) 176945

(210) 2167-93
(732) Ing. Andrej Kulla - Ing. Katarína Kullová, Pri
starej prachárni č. 4, 831 01 Bratislava, SK;
(580) 30.09.2003

(111) 177210

(210) 63791
(732) MEDIATEL, spol. s r. o., Thámova 137/16,
180 00 Praha 8, CZ;
(580) 26.09.2003

(111) 177531

(210) 73846
(732) Ing. Dalibor GRUBER - GELE, Humenská 29,
040 11 Košice, SK;
(580) 07.10.2003

(111) 177590

(210) 14-94
(732) SmithKline Beecham p. l. c., 980 Great West
Road, Brentford, Middlesex TW8 9GS, GB;
(580) 22.09.2003

(111) 177678

(210) 71463
(732) MEDIATEL, spol. s r. o., Thámova 137/16,
180 00 Praha 8, CZ;
(580) 26.09.2003

(111) 177880

(210) 174-93
(732) Thorn Lighting Limited, 3 King George Close,
Eastern Avenue West, Romford, Essex RM7
7PP, GB;
(580) 25.09.2003

(111) 177881

(210) 175-93
(732) Thorn Lighting Limited, 3 King George Close,
Eastern Avenue West, Romford, Essex RM7
7PP, GB;
(580) 25.09.2003

(111) 177946

(210) 2267-93
(732) ChevronTexaco Global Energy Inc., spoločnosť
zriadená podľa zákonov štátu Delaware, 6001
Bollinger Canyon Road, San Ramon, California
94583, US;
(580) 16.09.2003

(111) 178214

(210) 66278
(732) MEDIATEL, spol. s r. o., Thámova 137/16,
180 00 Praha 8, CZ;
(580) 26.09.2003

(111) 178657

(210) 72055
(732) Imuna Pharm Holding, a. s., Jarková 269/17,
082 22 Šarišské Michaľany, SK;
(580) 10.10.2003

(111) 178698

(210) 2254-93
(732) Ekoprogres, výrobné družstvo, Zamarovská 260,
911 05 Trenčín, SK;
(580) 16.10.2003

(111) 178830

(210) 73210
(732) MEDIATEL, spol. s r. o., Thámova 137/16,
180 00 Praha 8, CZ;
(580) 26.09.2003

(111) 178921

(210) 2281-93
(732) Ramp+Mauer Bratislava Export - Import, spol.
s r. o., Štefánikova 47, 811 04 Bratislava, SK;
(580) 16.10.2003

(111) 179249

(210) 2335-93
(732) IXOS SOFTWARE, s. r. o., Sokolovská čp. 28
a čp. 192, 186 00 Praha 8, CZ;
(580) 16.10.2003

(111) 179273

(210) 1903-94
(732) CORSAIR TOILETRIES LIMITED, Unit 12,
Park Industrial Estate, Frogmore, St. Albans,
Hertfordshire AL2 2DR, GB;
(580) 22.09.2003

(111) 179808

(210) 1800-94
(732) ChevronTexaco Global Energy Inc., spoločnosť
zriadená podľa zákonov štátu Delaware, 6001
Bollinger Canyon Road, San Ramon, California
94583, US;
(580) 16.09.2003

(111) 180352

(210) 1371-94
(732) VIVA Fernsehen GmbH, Mediapark 7, 50670
Köln, DE;
(580) 17.09.2003

(111) 180571
 (210) 1791-93
 (732) MEDIATEL, spol. s r. o., Thámova 16, 186 00
 Praha 8, CZ;
 (580) 23.09.2003

(111) 180579
 (210) 308-94
 (732) MEDIATEL, spol. s r. o., Thámova 16, 186 00
 Praha 8, CZ;
 (580) 24.09.2003

(111) 180571
 (210) 1791-93
 (732) MEDIATEL, spol. s r. o., Thámova 137/16,
 180 00 Praha 8, CZ;
 (580) 23.09.2003

(111) 180591
 (210) 975-94
 (732) MEDIATEL, spol. s r. o., Thámova 137/16,
 180 00 Praha 8, CZ;
 (580) 24.09.2003

(111) 180576
 (210) 305-94
 (732) MEDIATEL, spol. s r. o., Thámova 137/16,
 180 00 Praha 8, CZ;
 (580) 24.09.2003

(111) 180591
 (210) 975-94
 (732) MEDIATEL, spol. s r. o., Thámova 16, 186 00
 Praha 8, CZ;
 (580) 24.09.2003

(111) 180576
 (210) 305-94
 (732) MEDIATEL, spol. s r. o., Thámova 16, 186 00
 Praha 8, CZ;
 (580) 24.09.2003

(111) 180725
 (210) 2727-94
 (732) MEDIATEL, spol. s r. o., Thámova 16, 186 00
 Praha 8, CZ;
 (580) 24.09.2003

(111) 180577
 (210) 306-94
 (732) MEDIATEL, spol. s r. o., Thámova 137/16,
 180 00 Praha 8, CZ;
 (580) 24.09.2003

(111) 180725
 (210) 2727-94
 (732) MEDIATEL, spol. s r. o., Thámova 137/16,
 180 00 Praha 8, CZ;
 (580) 24.09.2003

(111) 180577
 (210) 306-94
 (732) MEDIATEL, spol. s r. o., Thámova 16, 186 00
 Praha 8, CZ;
 (580) 24.09.2003

(111) 180726
 (210) 2728-94
 (732) MEDIATEL, spol. s r. o., Thámova 16, 186 00
 Praha 8, CZ;
 (580) 24.09.2003

(111) 180578
 (210) 307-94
 (732) MEDIATEL, spol. s r. o., Thámova 137/16,
 180 00 Praha 8, CZ;
 (580) 24.09.2003

(111) 180726
 (210) 2728-94
 (732) MEDIATEL, spol. s r. o., Thámova 137/16,
 180 00 Praha 8, CZ;
 (580) 24.09.2003

(111) 180578
 (210) 307-94
 (732) MEDIATEL, spol. s r. o., Thámova 16, 186 00
 Praha 8, CZ;
 (580) 24.09.2003

(111) 180727
 (210) 2729-94
 (732) MEDIATEL, spol. s r. o., Thámova 16, 186 00
 Praha 8, CZ;
 (580) 24.09.2003

(111) 180579
 (210) 308-94
 (732) MEDIATEL, spol. s r. o., Thámova 137/16,
 180 00 Praha 8, CZ;
 (580) 24.09.2003

(111) 180727
 (210) 2729-94
 (732) MEDIATEL, spol. s r. o., Thámova 137/16,
 180 00 Praha 8, CZ;
 (580) 24.09.2003

(111) 180728
(210) 2730-94
(732) MEDIATEL, spol. s r. o., Thámová 16, 186 00
Praha 8, CZ;
(580) 24.09.2003

(111) 180728
(210) 2730-94
(732) MEDIATEL, spol. s r. o., Thámová 137/16,
180 00 Praha 8, CZ;
(580) 24.09.2003

(111) 180729
(210) 2731-94
(732) MEDIATEL, spol. s r. o., Thámová 137/16,
180 00 Praha 8, CZ;
(580) 24.09.2003

(111) 180729
(210) 2731-94
(732) MEDIATEL, spol. s r. o., Thámová 16, 186 00
Praha 8, CZ;
(580) 24.09.2003

(111) 181102
(210) 1550-95
(732) Slovenská sporiteľňa, a. s., Suché mýto 4, 816 07
Bratislava, SK;
(580) 10.10.2003

(111) 181509
(210) 1300-93
(732) COOPEX Soft spol. s r. o., Plzenská 2, 080 01
Prešov, SK;
(580) 25.09.2003

(111) 181664
(210) 470-95
(732) Slovenská sporiteľňa, a. s., Suché mýto 4, 816 07
Bratislava, SK;
(580) 10.10.2003

(111) 181665
(210) 472-95
(732) Slovenská sporiteľňa, a. s., Suché mýto 4, 816 07
Bratislava, SK;
(580) 10.10.2003

(111) 181666
(210) 473-95
(732) Slovenská sporiteľňa, a. s., Suché mýto 4, 816 07
Bratislava, SK;
(580) 10.10.2003

(111) 181667
(210) 474-95
(732) Slovenská sporiteľňa, a. s., Suché mýto 4, 816 07
Bratislava, SK;
(580) 10.10.2003

(111) 182178
(210) 2216-95
(732) SmithKline Beecham p. l. c., 980 Great West
Road, Brentford, Middlesex TW8 9GS, GB;
(580) 22.09.2003

(111) 182179
(210) 2217-95
(732) SmithKline Beecham p. l. c., 980 Great West
Road, Brentford, Middlesex TW8 9GS, GB;
(580) 22.09.2003

(111) 182536
(210) 2182-95
(732) Aventis CropScience UK Limited, Hauxton,
Cambridge CB2 5HU, GB;
(580) 22.09.2003

(111) 182737
(210) 175-98
(732) VODAX, a. s., Sasinkova 5, 811 08 Bratislava 1,
SK;
(580) 20.10.2003

(111) 183507
(210) 368-96
(732) SmithKline Beecham p. l. c., 980 Great West
Road, Brentford, Middlesex TW8 9GS, GB;
(580) 22.09.2003

(111) 183508
(210) 369-96
(732) SmithKline Beecham p. l. c., 980 Great West
Road, Brentford, Middlesex TW8 9GS, GB;
(580) 22.09.2003

(111) 183509
(210) 370-96
(732) SmithKline Beecham p. l. c., 980 Great West
Road, Brentford, Middlesex TW8 9GS, GB;
(580) 22.09.2003

(111) 183510
(210) 371-96
(732) SmithKline Beecham p. l. c., 980 Great West
Road, Brentford, Middlesex TW8 9GS, GB;
(580) 22.09.2003

(111) 183599
 (210) 1850-93
 (732) American Cigarette Company (Overseas) Limited, Zählerweg 4, CH 6300 Zug, CH;
 (580) 30.09.2003

(111) 184280
 (210) 3566-95
 (732) MEDIATEL, spol. s r. o., Thámova 16, 186 00 Praha 8, CZ;
 (580) 25.09.2003

(111) 183674
 (210) 991-95
 (732) Slovenská sporiteľňa, a. s., Suché mýto 4, 816 07 Bratislava, SK;
 (580) 10.10.2003

(111) 184936
 (210) 3685-95
 (732) MEDIATEL, spol. s r. o., Thámova 137/16, 180 00 Praha 8, CZ;
 (580) 25.09.2003

(111) 183675
 (210) 992-95
 (732) Slovenská sporiteľňa, a. s., Suché mýto 4, 816 07 Bratislava, SK;
 (580) 10.10.2003

(111) 184936
 (210) 3685-95
 (732) MEDIATEL, spol. s r. o., Thámova 16, 186 00 Praha 8, CZ;
 (580) 25.09.2003

(111) 183721
 (210) 2301-95
 (732) Precor Incorporated, 20031 14snd Ave NE, Woodinville, Washington 98072-4002, US;
 (580) 07.10.2003

(111) 185303
 (210) 2611-94
 (732) CEVA SANTE ANIMALE, 96, rue de la Victoire, F - 75009 Paris, FR;
 (580) 02.10.2003

(111) 184174
 (210) 1897-95
 (732) MEDIATEL, spol. s r. o., Thámova 16, 186 00 Praha 8, CZ;
 (580) 25.09.2003

(111) 185327
 (210) 72662
 (732) Aventis CropScience UK Limited, Hauxton, Cambridge CB2 5HU, GB;
 (580) 22.09.2003

(111) 184174
 (210) 1897-95
 (732) MEDIATEL, spol. s r. o., Thámova 137/16, 180 00 Praha 8, CZ;
 (580) 25.09.2003

(111) 185476
 (210) 1433-96
 (732) Imuna Pharm Holding, a. s., Jarková 269/17, 082 22 Šarišské Michaľany, SK;
 (580) 10.10.2003

(111) 184221
 (210) 2637-95
 (732) MEDIATEL, spol. s r. o., Thámova 16, 186 00 Praha 8, CZ;
 (580) 25.09.2003

(111) 185767
 (210) 3359-96
 (732) Imuna Pharm Holding, a. s., Jarková 269/17, 082 22 Šarišské Michaľany, SK;
 (580) 10.10.2003

(111) 184221
 (210) 2637-95
 (732) MEDIATEL, spol. s r. o., Thámova 137/16, 180 00 Praha 8, CZ;
 (580) 25.09.2003

(111) 186603
 (210) 27-96
 (732) MEDIATEL, spol. s r. o., Thámova 16, 186 00 Praha 8, CZ;
 (580) 25.09.2003

(111) 184280
 (210) 3566-95
 (732) MEDIATEL, spol. s r. o., Thámova 137/16, 180 00 Praha 8, CZ;
 (580) 25.09.2003

(111) 186603
 (210) 27-96
 (732) MEDIATEL, spol. s r. o., Thámova 137/16, 180 00 Praha 8, CZ;
 (580) 25.09.2003

(111) **187684**
(210) 3625-95
(732) CR-DAT, spol. s r. o., Štúrova 31, 962 12 Detva,
SK;
(580) 23.09.2003

(111) **188053**
(210) 2613-97
(732) Pivovar Corgoň, s. r. o., Štefánikova 79, 949 01
Nitra, SK;
(580) 20.10.2003

(111) **189014**
(210) 3012-97
(732) ChevronTexaco Global Energy Inc., spoločnosť
zriadená podľa zákonov štátu Delaware, 6001
Bollinger Canyon Road, San Ramon, California
94583, US;
(580) 16.09.2003

(111) **189149**
(210) 3708-97
(732) MEDIATEL, spol. s r. o., Thámova 16, 186 00
Praha 8, CZ;
(580) 23.09.2003

(111) **189149**
(210) 3708-97
(732) MEDIATEL, spol. s r. o., Thámova 137/16,
180 00 Praha 8, CZ;
(580) 23.09.2003

(111) **189457**
(210) 3296-97
(732) AtTEL, s. r. o., Hattalova 12, 831 03 Bratislava,
SK;
(580) 20.10.2003

(111) **189458**
(210) 3297-97
(732) AtTEL, s. r. o., Hattalova 12, 831 03 Bratislava,
SK;
(580) 20.10.2003

(111) **189572**
(210) 745-98
(732) MEDIATEL, spol. s r. o., Thámova 137/16,
180 00 Praha 8, CZ;
(580) 22.09.2003

(111) **189572**
(210) 745-98
(732) MEDIATEL, spol. s r. o., Thámova 16, 186 00
Praha 8, CZ;
(580) 22.09.2003

(111) **189573**
(210) 746-98
(732) MEDIATEL, spol. s r. o., Thámova 137/16,
180 00 Praha 8, CZ;
(580) 22.09.2003

(111) **189573**
(210) 746-98
(732) MEDIATEL, spol. s r. o., Thámova 16, 186 00
Praha 8, CZ;
(580) 22.09.2003

(111) **189574**
(210) 748-98
(732) MEDIATEL, spol. s r. o., Thámova 16, 186 00
Praha 8, CZ;
(580) 22.09.2003

(111) **189574**
(210) 748-98
(732) MEDIATEL, spol. s r. o., Thámova 137/16,
180 00 Praha 8, CZ;
(580) 22.09.2003

(111) **189575**
(210) 749-98
(732) MEDIATEL, spol. s r. o., Thámova 137/16,
180 00 Praha 8, CZ;
(580) 23.09.2003

(111) **189575**
(210) 749-98
(732) MEDIATEL, spol. s r. o., Thámova 16, 186 00
Praha 8, CZ;
(580) 23.09.2003

(111) **189576**
(210) 750-98
(732) MEDIATEL, spol. s r. o., Thámova 137/16,
180 00 Praha 8, CZ;
(580) 23.09.2003

(111) **189576**
(210) 750-98
(732) MEDIATEL, spol. s r. o., Thámova 16, 186 00
Praha 8, CZ;
(580) 23.09.2003

(111) **190545**
(210) 1619-98
(732) SmithKline Beecham p. l. c., 980 Great West
Road, Brentford, Middlesex TW8 9GS, GB;
(580) 22.09.2003

(111) 190784
 (210) 747-98
 (732) MEDIATEL, spol. s r. o., Thámova 137/16,
 180 00 Praha 8, CZ;
 (580) 22.09.2003

(111) 192988
 (210) 583-99
 (732) GraTex International, a. s., Drieňová 3, 821 01
 Bratislava, SK;
 (580) 15.10.2003

(111) 190784
 (210) 747-98
 (732) MEDIATEL, spol. s r. o., Thámova 16, 186 00
 Praha 8, CZ;
 (580) 22.09.2003

(111) 192989
 (210) 584-99
 (732) GraTex International, a. s., Drieňová 3, 821 01
 Bratislava, SK;
 (580) 15.10.2003

(111) 192088
 (210) 61-97
 (732) SmithKline Beecham p. l. c., 980 Great West
 Road, Brentford, Middlesex TW8 9GS, GB;
 (580) 22.09.2003

(111) 192990
 (210) 585-99
 (732) GraTex International, a. s., Drieňová 3, 821 01
 Bratislava, SK;
 (580) 15.10.2003

(111) 192400
 (210) 3359-98
 (732) GraTex International, a. s., Drieňová 3, 821 01
 Bratislava, SK;
 (580) 14.10.2003

(111) 192991
 (210) 586-99
 (732) GraTex International, a. s., Drieňová 3, 821 01
 Bratislava, SK;
 (580) 15.10.2003

(111) 192401
 (210) 3360-98
 (732) GraTex International, a. s., Drieňová 3, 821 01
 Bratislava, SK;
 (580) 15.10.2003

(111) 192992
 (210) 587-99
 (732) GraTex International, a. s., Drieňová 3, 821 01
 Bratislava, SK;
 (580) 14.10.2003

(111) 192402
 (210) 3361-98
 (732) GraTex International, a. s., Drieňová 3, 821 01
 Bratislava, SK;
 (580) 15.10.2003

(111) 192993
 (210) 588-99
 (732) GraTex International, a. s., Drieňová 3, 821 01
 Bratislava, SK;
 (580) 14.10.2003

(111) 192476
 (210) 38-96
 (732) GraTex International, a. s., Drieňová 3, 821 01
 Bratislava, SK;
 (580) 15.10.2003

(111) 192994
 (210) 589-99
 (732) GraTex International, a. s., Drieňová 3, 821 01
 Bratislava, SK;
 (580) 14.10.2003

(111) 192477
 (210) 39-96
 (732) GraTex International, a. s., Drieňová 3, 821 01
 Bratislava, SK;
 (580) 15.10.2003

(111) 192995
 (210) 590-99
 (732) GraTex International, a. s., Drieňová 3, 821 01
 Bratislava, SK;
 (580) 14.10.2003

(111) 192478
 (210) 40-96
 (732) GraTex International, a. s., Drieňová 3, 821 01
 Bratislava, SK;
 (580) 15.10.2003

(111) 192996
 (210) 591-99
 (732) GraTex International, a. s., Drieňová 3, 821 01
 Bratislava, SK;
 (580) 14.10.2003

(111) 193070

(210) 748-99
(732) AGRO - MOVINO, spol. s r. o., Križkova 9,
811 04 Bratislava, SK;
(580) 20.10.2003

(111) 193270

(210) 3360-96
(732) Imuna Pharm Holding, a. s., Jarková 269/17,
082 22 Šarišské Michaľany, SK;
(580) 10.10.2003

(111) 193288

(210) 753-98
(732) Boehringer Ingelheim Pharma GmbH & Co. KG,
Binger Strasse 173, 552 16 Ingelheim am Rhein,
DE;
(580) 30.09.2003

(111) 193289

(210) 754-98
(732) Boehringer Ingelheim Pharma GmbH & Co. KG,
Binger Strasse 173, 552 16 Ingelheim am Rhein,
DE;
(580) 25.09.2003

(111) 194740

(210) 2743-99
(732) HORIZON COSMETICS, INC., (a Delaware
Corporation), c/o United Corporate Services,
Inc., 15 East North Street, Dover, Delaware
19901, US;
(580) 23.09.2003

(111) 194837

(210) 2250-99
(732) Výskumný ústav zväračský - Priemyselný inštitút
SR, Račianska 71, 832 59 Bratislava, SK;
(580) 30.09.2003

(111) 194913

(210) 2805-99
(732) ChevronTexaco Global Energy Inc., spoločnosť
zriadená podľa zákonov štátu Delaware, 6001
Bollinger Canyon Road, San Ramon, California
94583, US;
(580) 16.09.2003

(111) 195927

(210) 841-2000
(732) AGRO - MOVINO, spol. s r. o., Križkova 9,
811 04 Bratislava, SK;
(580) 20.10.2003

(111) 196814

(210) 3357-98
(732) GraTex International, a. s., Drieňová 3, 821 01
Bratislava, SK;
(580) 14.10.2003

(111) 196815

(210) 3358-98
(732) GraTex International, a. s., Drieňová 3, 821 01
Bratislava, SK;
(580) 14.10.2003

(111) 196922

(210) 3352-98
(732) GraTex International, a. s., Drieňová 3, 821 01
Bratislava, SK;
(580) 14.10.2003

(111) 196923

(210) 3353-98
(732) GraTex International, a. s., Drieňová 3, 821 01
Bratislava, SK;
(580) 14.10.2003

(111) 196924

(210) 3354-98
(732) GraTex International, a. s., Drieňová 3, 821 01
Bratislava, SK;
(580) 14.10.2003

(111) 196925

(210) 3355-98
(732) GraTex International, a. s., Drieňová 3, 821 01
Bratislava, SK;
(580) 14.10.2003

(111) 196926

(210) 3356-98
(732) GraTex International, a. s., Drieňová 3, 821 01
Bratislava, SK;
(580) 14.10.2003

(111) 197066

(210) 224-2001
(732) GraTex International, a. s., Drieňová 3, 821 01
Bratislava, SK;
(580) 14.10.2003

(111) 197393

(210) 2097-2000
(732) Stock Vital GmbH & Co KG, Am Brunnen 1,
A-5330 Fuschl am See, AT;
(580) 03.10.2003

(111) 197581

(210) 2741-2000
(732) Vinárske závody Topolčianky, s. r. o., Farská
ulica č. 1, 949 01 Nitra, SK;
(580) 16.10.2003

(111) 197688

(210) 2740-2000
 (732) Vinárske závody Topolčianky, s. r. o., Farská ulica č. 1, 949 01 Nitra, SK;
 (580) 16.10.2003

(111) 197828

(210) 3311-2000
 (732) Vinárske závody Topolčianky, s. r. o., Farská ulica č. 1, 949 01 Nitra, SK;
 (580) 16.10.2003

(111) 197882

(210) 1872-2000
 (732) Sara Lee Corporation, 1000 East Hanes Mill Road, 271 02 Winston - Salem, North Carolina , US;
 (580) 17.09.2003

(111) 197943

(210) 2739-2000
 (732) Vinárske závody Topolčianky, s. r. o., Farská ulica č. 1, 949 01 Nitra, SK;
 (580) 16.10.2003

(111) 198095

(210) 2624-2000
 (732) Vinárske závody Topolčianky, s. r. o., Farská ulica č. 1, 949 01 Nitra, SK;
 (580) 16.10.2003

(111) 198659

(210) 1728-2001
 (732) GraTex International, a. s., Drieňová 3, 821 01 Bratislava, SK;
 (580) 14.10.2003

(111) 198666

(210) 3327-2001
 (732) EURODEALER Nitra, spol. s r. o., Levická 7, 949 01 Nitra, SK;
 (580) 26.09.2003

(111) 198869

(210) 3812-2000
 (732) ChevronTexaco Global Energy Inc., spoločnosť zriadená podľa zákonov štátu Delaware, 6001 Bollinger Canyon Road, San Ramon, California 94583, US;
 (580) 16.09.2003

(111) 198870

(210) 3813-2000
 (732) ChevronTexaco Global Energy Inc., spoločnosť zriadená podľa zákonov štátu Delaware, 6001 Bollinger Canyon Road, San Ramon, California 94583, US;
 (580) 16.09.2003

(111) 198871

(210) 3814-2000
 (732) ChevronTexaco Global Energy Inc., spoločnosť zriadená podľa zákonov štátu Delaware, 6001 Bollinger Canyon Road, San Ramon, California 94583, US;
 (580) 16.09.2003

(111) 198883

(210) 3885-2000
 (732) ChevronTexaco Global Energy Inc., spoločnosť zriadená podľa zákonov štátu Delaware, 6001 Bollinger Canyon Road, San Ramon, California 94583, US;
 (580) 16.09.2003

(111) 199018

(210) 2809-2000
 (732) Imuna Pharm Holding, a. s., Jarková 269/17, 082 22 Šarišské Michaľany, SK;
 (580) 10.10.2003

(111) 199154

(210) 2798-2000
 (732) Imuna Pharm Holding, a. s., Jarková 269/17, 082 22 Šarišské Michaľany, SK;
 (580) 10.10.2003

(111) 199155

(210) 2800-2000
 (732) Imuna Pharm Holding, a. s., Jarková 269/17, 082 22 Šarišské Michaľany, SK;
 (580) 10.10.2003

(111) 199156

(210) 2801-2000
 (732) Imuna Pharm Holding, a. s., Jarková 269/17, 082 22 Šarišské Michaľany, SK;
 (580) 10.10.2003

(111) 199157

(210) 2802-2000
 (732) Imuna Pharm Holding, a. s., Jarková 269/17, 082 22 Šarišské Michaľany, SK;
 (580) 10.10.2003

(111) 199158

(210) 2804-2000
 (732) Imuna Pharm Holding, a. s., Jarková 269/17, 082 22 Šarišské Michaľany, SK;
 (580) 10.10.2003

(111) 199159

(210) 2806-2000
 (732) Imuna Pharm Holding, a. s., Jarková 269/17, 082 22 Šarišské Michaľany, SK;
 (580) 10.10.2003

(111) 199160

(210) 2807-2000
(732) Imuna Pharm Holding, a. s., Jarková 269/17,
082 22 Šarišské Michaľany, SK;
(580) 10.10.2003

(111) 199161

(210) 2808-2000
(732) Imuna Pharm Holding, a. s., Jarková 269/17,
082 22 Šarišské Michaľany, SK;
(580) 10.10.2003

(111) 199554

(210) 223-2001
(732) GraTex International, a. s., Drieňová 3, 821 01
Bratislava, SK;
(580) 15.10.2003

(111) 199555

(210) 226-2001
(732) GraTex International, a. s., Drieňová 3, 821 01
Bratislava, SK;
(580) 15.10.2003

(111) 199649

(210) 2810-2000
(732) Imuna Pharm Holding, a. s., Jarková 269/17,
082 22 Šarišské Michaľany, SK;
(580) 10.10.2003

(111) 199702

(210) 700-2001
(732) Electrolux, s. r. o., Na Křečku 365, 109 00 Praha
10 - Horní Měcholupy, CZ;
(580) 20.10.2003

(111) 199793

(210) 225-2001
(732) GraTex International, a. s., Drieňová 3, 821 01
Bratislava, SK;
(580) 15.10.2003

(111) 200663

(210) 2155-2001
(732) Vinárske závody Topolčianky, s. r. o., Farská
ulica č. 1, 949 01 Nitra, SK;
(580) 16.10.2003

(111) 201536

(210) 3062-2001
(732) COOP Jednota Slovensko, spotrebné družstvo,
Bajkalská 25, 827 18 Bratislava, SK;
(580) 07.10.2003

(111) 201570

(210) 3247-2001
(732) GraTex International, a. s., Drieňová 3, 821 01
Bratislava, SK;
(580) 15.10.2003

(111) 201734

(210) 3542-2001
(732) GraTex International, a. s., Drieňová 3, 821 01
Bratislava, SK;
(580) 15.10.2003

(111) 201875

(210) 3321-2001
(732) Vinárske závody Topolčianky, s. r. o., Farská
ulica č. 1, 949 01 Nitra, SK;
(580) 16.10.2003

(111) 202319

(210) 353-2002
(732) HORIZON COSMETICS, INC., (a Delaware
Corporation), c/o United Corporate Services,
Inc., 15 East North Street, Dover, Delaware
19901, US;
(580) 23.09.2003

(111) 202609

(210) 311-2002
(732) IKEA Bratislava spol. s r. o., Ivánska cesta 18,
821 04 Bratislava, SK;
(580) 24.06.2003

(111) 202610

(210) 312-2002
(732) IKEA Bratislava spol. s r. o., Ivánska cesta 18,
821 04 Bratislava, SK;
(580) 24.06.2003

(111) 202611

(210) 313-2002
(732) IKEA Bratislava spol. s r. o., Ivánska cesta 18,
821 04 Bratislava, SK;
(580) 24.06.2003

(111) 202612

(210) 314-2002
(732) IKEA Bratislava spol. s r. o., Ivánska cesta 18,
821 04 Bratislava, SK;
(580) 24.06.2003

(111) 202613

(210) 315-2002
(732) IKEA Bratislava spol. s r. o., Ivánska cesta 18,
821 04 Bratislava, SK;
(580) 24.06.2003

(111) 202786

(210) 199-2002

(732) Vinárske závody Topolčianky, s. r. o., Farská
ulica č. 1, 949 01 Nitra, SK;

(580) 16.10.2003

(111) 203006

(210) 638-2002

(732) IKEA Bratislava spol. s r. o., Ivánska cesta 18,
821 04 Bratislava, SK;

(580) 20.06.2003

(111) 203267

(210) 630-2002

(732) SIMON seeds, s. r. o., Račianska 188, 831 05
Bratislava, SK;

(580) 20.10.2003

(111) 203857

(210) 1392-2002

(732) ARCHPRESS, s. r. o., Zochova 4, 811 03 Brati-
slava, SK;

(580) 25.09.2003

(111) 203858

(210) 1393-2002

(732) ARCHPRESS, s. r. o., Zochova 4, 811 03 Brati-
slava, SK;

(580) 25.09.2003

(111) 203859

(210) 1394-2002

(732) ARCHPRESS, s. r. o., Zochova 4, 811 03 Brati-
slava, SK;

(580) 25.09.2003

(111) 203860

(210) 1395-2002

(732) ARCHPRESS, s. r. o., Zochova 4, 811 03 Brati-
slava, SK;

(580) 25.09.2003

Licenčné zmluvy registrované

(111) 165325

(210) 52778

(732) UNILEVER N. V., Weena 455, 3013 AL Rotterdam, NL;

(791) Unilever Slovensko, spol. s r. o., Cintorínska 7, 810 00 Bratislava, SK;

Druh licencie: zmluvná nevýlučná

Dátum uzavretia licenčnej zmluvy: 19.05.2003

(580) 29.09.2003

Druh licencie: zmluvná výlučná

Dátum uzavretia licenčnej zmluvy: 1. 1. 2000

(580) 31.10.2003

(111) MOZ 660076

(732) Lidl Stiftung & Co. KG 2, Heiner-Fleischmann-Strasse, 74172 Neckarsulm, DE;

(791) Lidl Slovenská republika v. o. s., Lešková 9/a, 811 04 Bratislava, SK;

Druh licencie: zmluvná nevýlučná

Dátum uzavretia licenčnej zmluvy: 12.7 2001

(580) 17.9.2003

(111) MOZ 726086

(732) SALAMON S. A., Lieudit La Ravoire, F-74370 Metz-Tessy, FR;

(791) adidas Slovakia s. r. o., Hattalova 12/A, 831 03 Bratislava, SK;

Druh licencie: zmluvná výlučná

Dátum uzavretia licenčnej zmluvy: 29.12 2000

(580) 6.11.2003

(111) MOZ 526128

(732) SALAMON S. A., Lieudit La Ravoire, F-74370 Metz-Tessy, FR;

(791) adidas Slovakia s. r. o., Hattalova 12/A, 831 03 Bratislava, SK;

Druh licencie: zmluvná výlučná

Dátum uzavretia licenčnej zmluvy: 1. 1. 2000

(580) 31.10.2003

(111) MOZ 726087

(732) SALAMON S. A., Lieudit La Ravoire, F-74370 Metz-Tessy, FR;

(791) adidas Slovakia s. r. o., Hattalova 12/A, 831 03 Bratislava, SK;

Druh licencie: zmluvná výlučná

Dátum uzavretia licenčnej zmluvy: 29.12 2000

(580) 6.11.2003

(111) MOZ 678910

(732) SALAMON S. A., Lieudit La Ravoire, F-74370 Metz-Tessy, FR;

(791) adidas Slovakia s. r. o., Hattalova 12/A, 831 03 Bratislava, SK;

Druh licencie: zmluvná výlučná

Dátum uzavretia licenčnej zmluvy: 1. 1. 2000

(580) 31.10.2003

(111) MOZ 727110

(732) SALAMON S. A., Lieudit La Ravoire, F-74370 Metz-Tessy, FR;

(791) adidas Slovakia s. r. o., Hattalova 12/A, 831 03 Bratislava, SK;

Druh licencie: zmluvná výlučná

Dátum uzavretia licenčnej zmluvy: 29.12 2000

(580) 6.11.2003

(111) MOZ 703888

(732) SALAMON S. A., Lieudit La Ravoire, F-74370 Metz-Tessy, FR;

(791) adidas Slovakia s. r. o., Hattalova 12/A, 831 03 Bratislava, SK;

Druh licencie: zmluvná výlučná

Dátum uzavretia licenčnej zmluvy: 1. 1. 2000

(580) 31.10.2003

(111) MOZ 727842

(732) SALAMON S. A., Lieudit La Ravoire, F-74370 Metz-Tessy, FR;

(791) adidas Slovakia s. r. o., Hattalova 12/A, 831 03 Bratislava, SK;

Druh licencie: zmluvná výlučná

Dátum uzavretia licenčnej zmluvy: 29.12 2000

(580) 6.11.2003

(111) MOZ 704755

(732) SALAMON S. A., Lieudit La Ravoire, F-74370 Metz-Tessy, FR;

(791) adidas Slovakia s. r. o., Hattalova 12/A, 831 03 Bratislava, SK;

Druh licencie: zmluvná výlučná

Dátum uzavretia licenčnej zmluvy: 1. 1. 2000

(580) 31.10.2003

(111) MOZ 731925

(732) SALAMON S. A., Lieudit La Ravoire, F-74370 Metz-Tessy, FR;

(791) adidas Slovakia s. r. o., Hattalova 12/A, 831 03 Bratislava, SK;

Druh licencie: zmluvná výlučná

Dátum uzavretia licenčnej zmluvy: 29.12 2000

(580) 6.11.2003

(111) MOZ 715057

(732) SALAMON S. A., Lieudit La Ravoire, F-74370 Metz-Tessy, FR;

(791) adidas Slovakia s. r. o., Hattalova 12/A, 831 03 Bratislava, SK;

(111) MOZ 746692

(732) SALAMON S. A., Lieudit La Ravoire, F-74370 Metz-Tessy, FR;

(791) adidas Slovakia s. r. o., Hattalova 12/A, 831 03 Bratislava, SK;

Druh licencie: zmluvná výlučná

Dátum uzavretia licenčnej zmluvy: 29.12 2000

(580) 6.11.2003

(111) MOZ 747443

(732) SALAMON S. A., Lieudit La Ravoire, F-74370 Metz-Tessy, FR;
 (791) adidas Slovakia s. r. o., Hattalova 12/A, 831 03 Bratislava, SK;
 Druh licencie: zmluvná výlučná
 Dátum uzavretia licenčnej zmluvy: 29.12 2000
 (580) 6.11.2003

(111) MOZ 753931

(732) SALAMON S. A., Lieudit La Ravoire, F-74370 Metz-Tessy, FR;
 (791) adidas Slovakia s. r. o., Hattalova 12/A, 831 03 Bratislava, SK;
 Druh licencie: zmluvná výlučná
 Dátum uzavretia licenčnej zmluvy: 6.11 2001
 (580) 6.11.2003

(111) MOZ 49729

(732) SALAMON S. A., Lieudit La Ravoire, F-74370 Metz-Tessy, FR;
 (791) adidas Slovakia s. r. o., Hattalova 12/A, 831 03 Bratislava, SK;
 Druh licencie: zmluvná výlučná
 Dátum uzavretia licenčnej zmluvy: 29.12 2000
 (580) 6.11.2003

(111) MOZ 764935

(732) SALAMON S. A., Lieudit La Ravoire, F-74370 Metz-Tessy, FR;
 (791) adidas Slovakia s. r. o., Hattalova 12/A, 831 03 Bratislava, SK;
 Druh licencie: zmluvná výlučná
 Dátum uzavretia licenčnej zmluvy: 6.11 2001
 (580) 6.11.2003

(111) MOZ 753483

(732) SALAMON S. A., Lieudit La Ravoire, F-74370 Metz-Tessy, FR;
 (791) adidas Slovakia s. r. o., Hattalova 12/A, 831 03 Bratislava, SK;
 Druh licencie: zmluvná výlučná
 Dátum uzavretia licenčnej zmluvy: 6.11 2001
 (580) 6.11.2003

(111) MOZ 766174

(732) SALAMON S. A., Lieudit La Ravoire, F-74370 Metz-Tessy, FR;
 (791) adidas Slovakia s. r. o., Hattalova 12/A, 831 03 Bratislava, SK;
 Druh licencie: zmluvná výlučná
 Dátum uzavretia licenčnej zmluvy: 6.11 2001
 (580) 6.11.2003

(111) MOZ 753675

(732) SALAMON S. A., Lieudit La Ravoire, F-74370 Metz-Tessy, FR;
 (791) adidas Slovakia s. r. o., Hattalova 12/A, 831 03 Bratislava, SK;
 Druh licencie: zmluvná výlučná
 Dátum uzavretia licenčnej zmluvy: 6.11 2001
 (580) 6.11.2003

Zmeny dispozičných práv na ochranné známky (zálohy)

(111) 193070

(210) 748-99
 (732) AGRO - MOVINO, spol. s r. o., Križkova 9, 811 04 Bratislava, SK;
 Názov / meno a adresa záložného veriteľa: Banka Slovakia, a. s., J. Kráľa 1, 974 01 Banská Bystrica, SK;
 Dátum uzavretia zmluvy: 27.08.2003
 (580) 20.10.2003

(111) 195927

(210) 841-2000
 (732) AGRO - MOVINO, spol. s r. o., Križkova 9, 811 04 Bratislava, SK;
 Názov / meno a adresa záložného veriteľa: Banka Slovakia, a. s., J. Kráľa 1, 974 01 Banská Bystrica, SK;
 Dátum uzavretia zmluvy: 27.08.2003
 (580) 20.10.2003

Medzinárodne zapísané ochranné známky**(111) 96790**

(220) 07.09.1937

(800) 269 142

Dátum medzinárodného zápisu: 07.05.2003

Platnosť pre: YU, CH, BX, FR, HR, MK, DE, AT, RO, SI

(111) 203206

(220) 13.02.2003

(800) 808 372

Dátum medzinárodného zápisu: 03.07.2003

Platnosť pre: BX, BA, BG, CZ, DK, FI, FR, GR, HR, IE, MK, HU, DE, NO, PL, PT, AT, RO, RU, SI, YU, ES, SE, UA, GB

(111) 98722

(220) 01.07.1942

(800) 269 143

Dátum medzinárodného zápisu: 07.05.2003

Platnosť pre: BX, FR, HR, HU, DE, AT, RO, SI, YU, CH

(111) 203510

(220) 17.02.2003

(800) 809 022

Dátum medzinárodného zápisu: 06.08.2003

Platnosť pre: CZ, HU, DE, PL, AT, SI

(111) 199774

(220) 24.08.2000

(800) 809 013

Dátum medzinárodného zápisu: 03.04.2003

Platnosť pre: BX, CZ, DK, FI, FR, GR, HR, IE, HU, DE, PL, PT, AT, ES, CH, SE, IT, GB

(111) 203515

(220) 28.02.2003

(800) 808 918

Dátum medzinárodného zápisu: 06.08.2003

Platnosť pre: CZ, HU, PL, AT, UA

(111) 202083

(220) 24.07.2002

(800) 807 883

Dátum medzinárodného zápisu: 05.03.2003

Platnosť pre: AU, BX, BY, CZ, DK, EG, FI, FR, GR, HR, IE, IS, LI, LV, HU, DE, PL, PT, AT, RO, RU, SI, YU, ES, CH, SE, IT, UA, GB

Zmeny vo vyobrazení ochrannej známky**(111) 187684**

(210) 3625-95

(540)

(580) 14.11.2003

(111) 188053

(210) 2613-97

(540)

(580) 14.11.2003

Zaniknuté ochranné známky

(111)	(141)	(111)	(141)	(111)	(141)	(111)	(141)
91338	15.02.2003	154834	04.07.2001	166988	17.02.2003	172215	02.02.2003
100399	01.02.2003	155424	16.02.2003	169505	11.09.2003	172394	15.02.2003
102362	11.02.2003	155528	01.02.2003	170763	08.09.2003	172411	22.02.2003
104419	04.02.2003	161389	02.02.2003	171029	15.05.2001	172624	24.02.2003
111634	28.02.2003	161409	13.02.2003	172158	08.02.2003	172627	22.02.2003
111635	28.02.2003	162140	27.02.2003	172159	05.02.2003	172633	01.02.2003
118546	09.02.2003	165443	22.02.2003	172174	01.02.2003	172634	01.02.2003
119843	13.02.2003	165454	11.02.2003	172175	08.02.2003	172635	01.02.2003
151092	05.02.2003	165529	24.02.2003	172183	18.02.2003	172640	15.02.2003
151108	06.02.2003	165610	22.02.2003	172184	18.02.2003	172676	25.02.2003
151109	06.02.2003	165780	17.02.2003	172185	18.02.2003	172677	09.02.2003
151111	06.02.2003	165850	17.02.2003	172190	17.02.2003	172705	10.02.2003
151113	07.02.2003	165913	17.02.2003	172192	18.02.2003	172952	09.02.2003

(111)	(141)	(111)	(141)	(111)	(141)	(111)	(141)
174840	22.02.2003	178815	19.05.2003	180294	08.02.2003	202132	10.10.2003
174908	22.02.2003	179694	15.02.2003	180780	13.03.2002		
175343	23.02.2003	179695	15.02.2003	180796	15.02.2003		
177084	31.08.2002	179696	18.02.2003	182372	15.02.2003		
178055	17.02.2003	179697	25.02.2003	185330	03.02.2003		

Opravy zoznamu zatriedených tovarov a/alebo služieb

(210) 2794-2002

(511) Papier a výrobky z papiera, najmä adresné štítky a adresné štítky do adresovacích strojov, baliaci, drevitý, listový, pauzovací a svietivý papier...
Vestník č 8/2003 str 175

Oznámenie

Zápis rozhodujúceho údaja na základe odstúpenia od zmluvy o prevode práv k ochrannej známke č. 186566 uzavretej dňa 19. 1. 2001. Zmluvné strany odstúpili od zmluvy dohodou ku dňu 20. 8. 2003.
(580) 26.09.2003

Zápis rozhodujúceho údaja na základe odstúpenia od zmluvy o prevode práv k ochrannej známke č. 186567 zo dňa 19. 1. 2001. Zmluvné strany odstúpili od zmluvy dohodou ku dňu 20. 8. 2003.
(580) 26.09.2003

Zverejnenie prihlášky ochrannej známky 3674-2002 vo Vestníku UPV SR 11/2003 je neplatné, platné je zverejnenie vo Vestníku UPV SR 12/2003.

ČASŤ

ÚRADNÉ OZNAMY

Nový zmluvný štát PCT

Svetová organizácia duševného vlastníctva (WIPO) so sídlom v Ženeve oznamuje, že od 1. októbra 2003 je Namibia (NA) 123. zmluvným štátom PCT. Zmluva o prístupe pre uvedenú krajinu nadobudne platnosť 1. januára 2003