

VESTNÍK

ÚRADU PRIEMYSELNÉHO VLASTNÍCTVA

SLOVENSKEJ REPUBLIKY

Banská Bystrica 4. november 2003

11

OBSAH

Zverejnené patentové prihlášky	10
Udelené patenty	49
Zapísané úžitkové vzory	64
Zapísané dizajny	74
Zverejnené prihlášky ochranných známk	88
Zapísané ochranné známky bez zmeny	171
Zapísané ochranné známky so zmenou	193
Obnovené ochranné známky	199
Prevody ochranných známk	217
Zmeny v údajoch o majiteľoch ochranných známk	227
Licenčné zmluvy (ochranné známky)	232
Označenie pôvodu	251
Úradné oznamy	255

INHALT

Veröffentlichung der Patentanmeldungen	10
Erteilte Patente	49
Eingetragene Gebrauchsmuster	64
Eingetragene Designs	74
Veröffentliche Markenmeldung	88
Registrierte Warenzeichen mit Änderung	171
Registrierte Warenzeichen ohne Änderung	193
Erneuerte Warenzeichen	199
Warenzeichenübertragungen	217
Änderungen im Angaben von den Warenzeicheninhabers	227
Kontraktlizennz (Warenzeichen)	232
Ursprungsbezeichnung	251
Amtliche Mitteilungen	255

CONTENTS

Publication of Patent Applications	10
Granted Patents	49
Registered Utility Models	64
Registered Designs	74
Published Trademark Applications	88
Registered Trademarks without Modification	171
Registered Trademarks with Modification	193
Renewal Trademarks	199
Transfers of Trademarks	217
Modification of data of Trademark holders	227
Licence contracts (Trademarks)	232
Appelation of Origin	251
Official Announcements	255

**Dvojpísmenové kódové označenia krajín a medzinárodných organizácií
(Štandard WIPO ST. 3)**

AD	Andorra	DO	Dominikánska republika	JM	Jamajka
AE	Spojené arabské emiráty	DZ	Alžírsko	JO	Jordánsko
AF	Afganistan			JP	Japonsko
AG	Antígua a Barbuda	EA	Euroázijská patentová organizácia (EAPO)	KE	Keňa
AI	Anguilla	EC	Ekvádor	KG	Kirgizsko
AL	Albánsko	EE	Estónsko	KH	Kambodža
AM	Arménsko	EG	Egypt	KI	Kiribati
AN	Holandské Antily	EH	Západná Sahara	KM	Komory
AO	Angola	EM	Úrad pre harmonizáciu na vnútornom trhu (OHIM)	KN	Svätý Krištof a Nevis
AP	Africká regionálna organizácia priemyselného vlastníctva (ARIPO)	EP	Európsky patentový úrad	KP	Kórejská ľudovodemokratická republika
AR	Argentína	ER	Eritrea	KR	Kórejská republika
AT	Rakúsko	ES	Španielsko	KW	Kuvajt
AU	Austrália	ET	Etiópia	KY	Kajmanie ostrovy
AW	Aruba			KZ	Kazachstan
AZ	Azerbajdžan	FI	Fínsko	LA	Laos
		FJ	Fidži	LB	Libanon
BA	Bosna a Hercegovina	FK	Falklandy	LC	Svätá Lucia
BB	Barbados	FO	Faerské ostrovy	LI	Lichtenštajnsko
BD	Bangladéš	FR	Francúzsko	LK	Srí Lanka
BE	Belgicko			LR	Libéria
BF	Burkina Faso	GA	Gabun	LS	Lesotho
BG	Bulharsko	GB	Veľká Británia	LT	Litva
BH	Bahrain	GC	Patentový úrad Rady pre spoluprácu arabských štátov v Golfskom zálive (GCC)	LU	Luxembursko
BI	Burundi	GD	Grenada	LV	Lotyšsko
BJ	Benin	GE	Gruzínsko	LY	Líbya
BM	Bermudy	GH	Ghana	MA	Maroko
BN	Brunej	GI	Gibaltár	MC	Monako
BO	Bolívia	GL	Grónsko	MD	Moldavsko
BR	Brazília	GM	Gambia	MG	Madagaskar
BS	Bahamy	GN	Guinea	MK	Macedónsko
BT	Bhutan	GQ	Rovňková Guinea	ML	Mali
BV	Buvetov ostrov	GR	Grécko	MM	Myanmar
BW	Botswana	GS	Južná Georgia a Južné Sendvičové ostrovy	MN	Mongolsko
BX	Benelux	GT	Guatemala	MO	Macao
BY	Bielorusko	GW	Guinea-Bissau	MP	Severné Mariány
BZ	Belize	GY	Guyana	MR	Mauritánia
		HK	Hongkong	MS	Montserrat
CA	Kanada	HN	Honduras	MT	Malta
CD	Konžská demokratická republika	HR	Chorvátsko	MU	Maurícius
CF	Stredoafrická republika	HT	Haiti	MV	Maledivy
CG	Kongo	HU	Maďarsko	MW	Malawi
CH	Švajčiarsko			MX	Mexiko
CI	Pobrežie Slonoviny	IB	Medzinárodný úrad Svetovej organizácie duševného vlastníctva (WIPO)	MY	Malajzia
CK	Cookove ostrovy			MZ	Mozambik
CL	Chile	ID	Indonézia	NA	Namíbia
CM	Kamerun	IE	Írsko	NE	Niger
CN	Čína	IL	Izrael	NG	Nigéria
CO	Kolumbia	IN	India	NI	Nikaragua
CR	Kostarika	IQ	Irak	NL	Holandsko
CU	Kuba	IR	Irán	NO	Nórsko
CV	Kapverdy	IS	Island	NP	Nepál
CY	Cyprus	IT	Taliansko	NR	Nauru
CZ	Česká republika			NZ	Nový Zéland
				OA	Africká organizácia duševného vlastníctva (OAPI)
DE	Nemecko			OM	Omán
DJ	Džibutsko				
DK	Dánsko				
DM	Dominika				

PA	Panama	YE	Jemen
PE	Peru	YU	Juhoslávia
PG	Papua-Nová Guinea		
PH	Filipíny	ZA	Juhoafrická republika
PK	Pakistan	ZM	Zambia
PL	Poľsko	ZW	Zimbabwe
PT	Portugalsko		
PW	Palau		
PY	Paraguaj		
QA	Katar		
RO	Rumunsko		
RU	Rusko		
RW	Rwanda		
SA	Saudská Arábia		
SB	Šalamúnové ostrovy		
SC	Seychely		
SD	Sudán		
SE	Švédsko		
SG	Singapur		
SH	Svätá Helena		
SI	Slovinsko		
SK	Slovensko		
SL	Sierra Leone		
SM	San Marino		
SN	Senegal		
SO	Somálsko		
SR	Surinam		
ST	Svätý Tomáš a Princov ostrov		
SV	Salvádor		
SY	Sýria		
SZ	Svazijsko		
TC	Turks a Caicos		
TD	Čad		
TG	Togo		
TH	Thajsko		
TJ	Tadžikistan		
TM	Turkménsko		
TN	Tunisko		
TO	Tonga		
TP	Východný Timor		
TR	Turecko		
TT	Trinidad a Tobago		
TV	Tuvalu		
TW	Taiwan		
TZ	Tanzánia		
UA	Ukrajina		
UG	Uganda		
US	Spojené štáty americké		
UY	Uruguaj		
UZ	Uzbekistan		
VA	Vatikán		
VC	Svätý Vincent a Grenadiny		
VE	Venezuela		
VG	Britské Panenské ostrovy		
VN	Vietnam		
VU	Vanuatu		
WO	Svetová organizácia duševného vlastníctva (WIPO)		
WS	Samoa		

ČASŤ

PATENTY

Kódy na označovanie jednotlivých druhov dokumentov (Štandard WIPO ST. 16)

A3	Zverejnené patentové prihlášky podľa zákona č. 435/2001 Z. z. o patentoch, dodatkových ochranných osvedčeniach a o zmene a doplnení niektorých zákonov	B6	Udelené patenty podľa zákona č. 435/2001 Z. z. o patentoch, dodatkových ochranných osvedčeniach a o zmene a doplnení niektorých zákonov
-----------	---	-----------	--

Číselné kódy na označovanie bibliografických údajov (Štandard WIPO ST. 9)

(11)	Číslo dokumentu	(62)	Číslo pôvodnej prihlášky v prípade vylúčenej prihlášky
(21)	Číslo prihlášky	(71)	Meno (názov) prihlasovateľa (-ov)
(22)	Dátum podania prihlášky	(72)	Meno pôvodcu (-ov)
(24)	Dátum nadobudnutia účinkov patentu	(73)	Meno (názov) majiteľa (-ov)
(31)	Číslo prioritnej prihlášky	(74)	Meno (názov) zástupcu (-ov)
(32)	Dátum podania prioritnej prihlášky	(86)	Číslo podania medzinárodnej prihlášky podľa PCT
(33)	Krajina alebo regionálna organizácia priority	(87)	Číslo zverejnenia medzinárodnej prihlášky podľa PCT
(40)	Dátum zverejnenia prihlášky		
(47)	Dátum sprístupnenia patentu verejnosti		
(51)	Medzinárodné patentové triedenie		
(54)	Názov		
(57)	Anotácia		

Poznámka:

Číslo uvádzané pred kódom **(51)** znamená verziu Medzinárodného patentového triedenia.

Kódy na označovanie záhlaví oznámení publikovaných vo Vestníku ÚPV SR (Štandard WIPO ST. 17)

BA9A	Zverejnené patentové prihlášky	FG4A	Udelené patenty
FA9A	Zastavené konania o patentových prihláškach na žiadosť prihlasovateľa	MA4A	Zaniknuté patenty vzdaním sa
FB9A	Zastavené konania o patentových prihláškach	MA4F	Zaniknuté autorské osvedčenia vzdaním sa
FC9A	Zamietnuté patentové prihlášky	MC4A	Zrušené patenty
FD9A	Zastavené konania pre nezaplatenie poplatku	MC4F	Zrušené autorské osvedčenia
PC9A	Prevody a prechody práv na patentové prihlášky	MG4A	Čiastočne zrušené patenty
PD9A	Zmeny dispozičných práv na patentových prihláškach (zálohy)	MG4F	Čiastočne zrušené autorské osvedčenia
QA9A	Ponuky licencií	MK4A	Zaniknuté patenty uplynutím doby platnosti
		MK4F	Zaniknuté autorské osvedčenia uplynutím doby platnosti
		MM4A	Zaniknuté patenty pre nezaplatenie udržiavacích poplatkov
		MM4F	Zaniknuté autorské osvedčenia pre nezaplatenie udržiavacích poplatkov
		PA4A	Zmeny autorských osvedčení na patenty
		PC4A	Prevody a prechody práv na patenty
		PC4F	Prevody a prechody práv na autorské osvedčenia
		PD4A	Zmeny dispozičných práv na patenty (zálohy)
		PD4F	Zmeny dispozičných práv na autorské osvedčenia (zálohy)
		QA4A	Ponuky licencií
		QB4F	Licenčné zmluvy registrované alebo udelené na autorské osvedčenia
		QB4A	Licenčné zmluvy registrované alebo udelené na patenty
		QC4A	Ukončenie platnosti licenčných zmlúv na patenty
		QC4F	Ukončenie platnosti licenčných zmlúv na autorské osvedčenia
		SB4A	Zapísané patenty do registra po odtajnení
		SB4F	Zapísané autorské osvedčenia do registra po odtajnení

Opravy a zmeny

Opravy v patentových prihláškach

HA9A	Opravy mien pôvodcov
HB9A	Opravy mien
HC9A	Zmeny mien
HD9A	Opravy adries
HE9A	Zmeny adries
HF9A	Opravy dátumov
HG9A	Opravy zatriedenia podľa MPT
HH9A	Opravy chýb alebo zmeny všeobecne
HK9A	Opravy tlačových chýb vo Vestníku ÚPV SR

Opravy v udelených ochranných dokumentoch

TA4A	Opravy mien pôvodcov
TB4A	Opravy mien
TC4A	Zmeny mien
TD4A	Opravy adries
TE4A	Zmeny adries
TF4A	Opravy dátumov
TG4A	Opravy zatriedenia podľa MPT
TH4A	Opravy chýb alebo zmeny všeobecne
TK4A	Opravy tlačových chýb vo Vestníku ÚPV SR

TA4F	Opravy mien pôvodcov
TB4F	Opravy mien
TC4F	Zmeny mien
TD4F	Opravy adries
TE4F	Zmeny adries
TF4F	Opravy dátumov
TG4F	Opravy zatriedenia podľa MPT
TH4F	Opravy chýb alebo zmeny všeobecne
TK4F	Opravy tlačových chýb vo Vestníku ÚPV SR

BA9A**Zverejnené patentové prihlášky**

(21)	(51)	(21)	(51)	(21)	(51)
84-97	E02D 27/34	397-2003	C23F 11/02	706-2003	C07K 14/75
355-2002	G01K 13/06	423-2003	F04B 35/04	712-2003	C07D 471/04
407-2002	A61K 31/4439	426-2003	A61K 7/16	719-2003	F25B 49/02
447-2002	G08G 1/017	450-2003	C30B 33/00	727-2003	C07C 15/107
479-2002	B29D 30/10	451-2003	C03B 33/095	729-2003	C07D 257/00
488-2002	B03B 5/00	452-2003	C07C 67/52	735-2003	A61K 31/519
494-2002	A23K 1/00	467-2003	C07D 401/14	736-2003	C07D 401/06
495-2002	A23K 1/00	494-2003	B29C 33/00	737-2003	C08F 2/34
501-2002	A61K 9/20	496-2003	C23F 13/00	751-2003	A01N 37/40
514-2002	G01F 25/00	501-2003	C07C 229/22	753-2003	A01K 23/00
525-2002	G01K 11/12	504-2003	G07D 7/20	759-2003	A61K 31/519
526-2002	G01K 15/00	508-2003	A61K 31/215	763-2003	A01N 43/40
533-2002	B23Q 16/08	524-2003	C12N 5/08	764-2003	A61K 31/44
556-2002	E03F 3/06	535-2003	C07D 207/34	773-2003	A61K 31/47
562-2002	H04M 1/02	546-2003	C07D 403/04	783-2003	D01F 6/04
563-2002	H01H 47/02	552-2003	G11B 7/007	785-2003	H04Q 7/38
609-2002	A63C 5/00	560-2003	B65D 47/18	788-2003	C07D 243/02
610-2002	F02B 75/00	571-2003	C07D 405/12	790-2003	A61F 2/16
1014-2002	C07D 413/12	574-2003	C09D 5/08	791-2003	C09K 5/20
1169-2002	C07H 19/167	576-2003	C07C 215/42	793-2003	A61K 31/568
1278-2002	A61K 31/215	584-2003	A61K 31/165	797-2003	A21D 2/00
1283-2002	C07D 309/40	592-2003	A61K 31/00	803-2003	A61K 31/519
1293-2002	B29C 73/02	594-2003	C07D 409/12	833-2003	A61P 9/00
1569-2002	C07J 41/00	597-2003	C12Q 1/68	834-2003	A61M 1/16
1636-2002	C08F 12/08	599-2003	A61K 31/4178	863-2003	D01F 6/46
1665-2002	F04D 9/04	600-2003	A62D 1/00	865-2003	C07D 403/06
1697-2002	C07D 471/04	605-2003	C08L 95/00	872-2003	C03B 9/32
1722-2002	C07D 295/18	621-2003	A61K 31/505	875-2003	A61K 31/517
1747-2002	B32B 3/30	626-2003	A01N 53/00	883-2003	B02C 13/28
1792-2002	A61K 31/00	630-2003	B32B 27/32	889-2003	C07C 15/28
42-2003	C07C 259/00	635-2003	C07H 17/08	891-2003	A61K 31/22
105-2003	C07D 487/08	638-2003	A61K 31/495	899-2003	A61K 31/70
167-2003	C04B 28/00	639-2003	A61K 31/00	903-2003	A01N 35/04
219-2003	A61K 31/407	642-2003	C07D 493/10	904-2003	A01N 35/04
253-2003	C08G 18/70	649-2003	A61K 31/19	907-2003	A61K 39/395
272-2003	C07D 401/04	651-2003	C07D 205/04	918-2003	C09D 175/06
275-2003	C21B 13/00	652-2003	C07C 311/08	919-2003	B32B 27/40
281-2003	C12N 15/62	667-2003	D02G 3/38	944-2003	A61G 15/02
306-2003	C04B 7/00	673-2003	H02K 17/30	957-2003	C07K 0/00
315-2003	B65D 1/02	678-2003	C07C 39/04	969-2003	C07D 0/00
317-2003	F24F 3/16	682-2003	C07D 235/30	973-2003	A61K 31/216
347-2003	A61K 31/4184	690-2003	B66B 11/00	975-2003	F25D 23/08
356-2003	C08B 37/00	691-2003	B66B 7/06	1004-2003	A61K 31/702
383-2003	C07D 295/20	693-2003	B66B 15/04		
392-2003	G11B 7/004	697-2003	C07D 305/14		

Trieda A**7 (51) A01K 23/00, B01J 20/24****(21) 753-2003**

(22) 21.12.2001

(31) 100 64 347.7, 101 05 318.5

(32) 21.12.2000, 03.02.2001

(33) DE, DE

(71) Institut für Technologie der Kohlenhydrate –
– Zuckerinstitut - e. V., Braunschweig, DE;(72) Buttersack Christoph, Dr., Braunschweig, DE;
Wullbrandt Dieter, Dr., Denkte, DE;

(74) Bušová Eva, JUDr., Bratislava, SK;

(86) PCT/EP01/15278

(87) WO02/054874

(54) Stelivo pre mačky a malé zvieratá a spôsob jeho výroby

(57) Stelivo pozostáva zo zmesi usušeného materiálu rastlinného pôvodu a pomocnej látky podporujúcej zhrudkovanie zmesi za prívodu tekutiny, pričom táto obsahuje suchý materiál rastlinného pôvodu so spektrom veľkosti zrna, pri ktorom priemer 50 % častíc, vzťahnuté na hmotu je medzi veľkosťou väčšou ako 0 μm, pri ktorom hmotnostné sumárne rozdelenie zrna podľa veľkosti je aspoň v rozmedzí od 50 μm až do 1000 μm väčšie ako integrované Gaussové rozdelenie pri ktorom Gaussové rozdelenie je normálne so strednou hodnotou 100 μm a štandardnou odchýlkou 800 μm, pri ktorom rozdelenie zrna podľa veľkosti sa líši o viac ako 10 % od tohto štatistického Gaussovho rozdelenia.

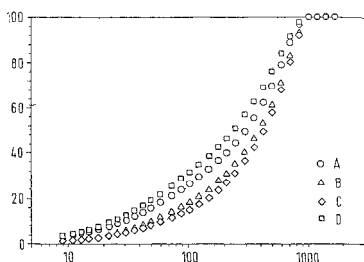
**7 (51) A01N 35/04, 47/24, 43/653****(21) 904-2003**

(22) 17.01.2002

(31) 101 02 279.4, 101 23 734.0

(32) 18.01.2001, 15.05.2001

(33) DE, DE

(71) BASF AKTIENGESELLSCHAFT, Ludwigshafen, DE;

(72) Müller Bernd, Frankenthal, DE; Rose Ingo, Mannheim, DE; Ammermann Eberhard, Heppenheim, DE; Stierl Reinhard, Mutterstadt, DE; Lorenz Gisela, Hambach, DE; Strathmann Siegfried, Limburgerhof, DE; Scherer Maria, Landau, DE; Schelberger Klaus, Gönningheim, DE; Leyendecker Joachim, Hassloch, DE; Haden Egon, Kleinniedesheim, DE;

(74) Žovicová Viera, Mgr., Bratislava, SK;

(86) PCT/EP02/00411

(87) WO02/056686

(54) Fungicídne zmesi

(57) Opisujú sa fungicídne zmesi obsahujúce: a) benzofenón vzorca (I), b) karbamát vzorca (II) a c) azolový derivát vzorca (III) v synergicky účin-

nom množstve a spôsob kontroly škodlivých plesní pomocou zmesí zlúčenín I, II a III. Aktívne zlúčeniny vzorcov (I), (II) a (III) sú definované v opise.

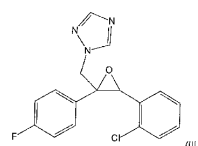
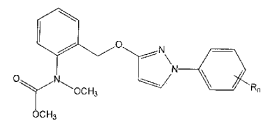
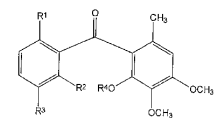
**7 (51) A01N 35/04, 37/52, 43/10, 43/56, 43/36, 43/50, 43/78, 43/08, 43/58, 43/54****(21) 903-2003**

(22) 17.01.2002

(31) 101 02 281.6

(32) 18.01.2001

(33) DE

(71) BASF AKTIENGESELLSCHAFT, Ludwigshafen, DE;

(72) Eicken Karl, Wachenheim, DE; Rose Ingo, Mannheim, DE; Ammermann Eberhard, Heppenheim, DE; Stierl Reinhard, Mutterstadt, DE; Lorenz Gisela, Hambach, DE; Strathmann Siegfried, Limburgerhof, DE; Scherer Maria, Landau - Godramstein, DE; Schelberger Klaus, Gönningheim, DE; Haden Egon, Kleinniedesheim, DE;

(74) Žovicová Viera, Mgr., Bratislava, SK;

(86) PCT/EP02/00414

(87) WO02/062140

(54) Fungicídne zmesi

(57) Opisujú sa fungicídne zmesi obsahujúce: a) benzofenón vzorca (I), kde R¹ je chlór, metyl, metoxy, acetoxy, pivaloxyloxy alebo hydroxyl; R² je chlór alebo metyl; R³ je vodík, halogén alebo metyl; a R⁴ je C₁-C₆-alkyl alebo benzyl, kde fenyllová časť benzylového radikálu môže niesť halogén alebo metyl, a b) oxíméterové deriváty vzorca (II), kde substituenty X¹ až X⁵ a Y¹ až Y⁴ majú význam uvedený v opise; v synergickom účinnom množstve, spôsoby kontroly škodlivých plesní pomocou zmesí zlúčenín I a II a kompozície, ktoré ich obsahujú.

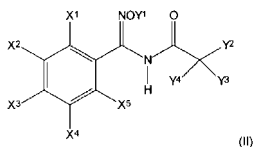
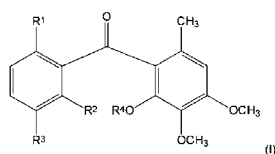

7 (51) A01N 37/40 // (A01N 37/40, 25:30)

(21) 751-2003

(22) 27.11.2001

(31) 100 63 960.7

(32) 20.12.2000

(33) DE

(71) BAYER CROPSCIENCE GmbH, Frankfurt, DE;

(72) Kocur Jean, Hofheim, DE; Krause Hans-Peter, Hofheim, DE; Martinez de Una Julio, Liederbach, DE; Huff Hans Philipp, Eppstein, DE; Bickers Udo, Wietmarschen, DE; Schnabel Gerhard, Dr., Elsenfeld, DE;

(74) Hörmannová Zuzana, Ing., Bratislava, SK;

(86) PCT/EP01/13787

(87) WO02/49432

(54) Herbicídne prípravky

(57) Opisuje sa herbicídny prípravok, ktorý obsahuje A) jednu alebo viacero zlúčenín vzorca (I), kde Hal¹ a Hal² sú rovnaké alebo od seba odlišné halogénové atómy, R¹ znamená H, kation alebo C₁-C₂₀-uhlíkov obsahujúci zvyšok, a B) jeden alebo viacero tenzidov obsahujúcich ako štruktúrny element minimálne 12 alkylénoxidových jednotiek.

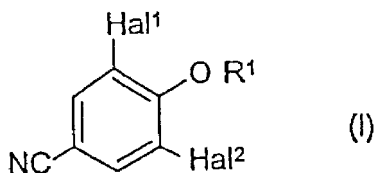

7 (51) A01N 43/40 // (A01N 43/40, 43:90, 43:50)

(21) 763-2003

(22) 13.12.2001

(31) 100 63 047.2

(32) 18.12.2000

(33) DE

(71) BASF AKTIENGESELLSCHAFT, Ludwigshafen, DE;

(72) Eicken Karl, Wachenheim, DE; Ptock Arne, Ludwigshafen, DE; Ammermann Eberhard, Heppenheim, DE; Stierl Reinhard, Mutterstadt, DE; Lorenz Gisela, Hambach, DE; Strathmann Siegfried, Limburgerhof, DE; Scherer Maria, Landau, DE; Schelberger Klaus, Gönheim, DE; Hampel Manfred, Neustadt, DE;

(74) Žovicová Viera, Mgr., Bratislava, SK;

(86) PCT/EP01/14651

(87) WO02/49435

(54) Fungicídne zmesi na báze amidových zlúčenín

(57) Sú opísané fungicídne zmesi obsahujúce, v synergicky účinnom množstve, A) amidové zlúčeniny vzorca (I), v ktorom R¹, R² sú rovnaké alebo odlišné a znamenajú halogén, nitroskupinu, kyanoskupinu, C₁-C₈-alkylovú skupinu, C₂-C₈-alkenylovú skupinu, C₂-C₈-alkinylovú skupinu, C₁-C₈-halogénalkylovú skupinu, C₂-C₈-halogénalkenylovú skupinu, C₂-C₈-halogénalkinylovú skupinu, C₁-C₈-alkoxykupinu, C₁-C₈-halogénalkoxykupinu, C₁-C₈-halogénalkyltioskupinu, C₁-C₈-alkylsulfinylovú skupinu alebo C₁-C₈-alkylsulfonylovú skupinu; x znamená celé číslo medzi 1 a 4; y znamená celé číslo medzi 1 a 5; a B) imidazolové deriváty vzorca (II), v ktorom R¹ a R² znamenajú halogén alebo fenyl, ktorý môže byť substituovaný halogénom alebo alkylovou skupinou, alebo R¹ a R² spolu s premostením C=C dvojitou väzbou tvoria 3,4-difluormetyléndioxyfenylovú skupinu; R³ znamená kyanoskupinu alebo halogén, a R⁴ predstavuje dialkylaminoskupinu alebo izoxazol-4-yllovú skupinu, ktorá môže niesť dva alkylové zvyšky. Taktiež je uvedený spôsob ničenia patogénnych húb s použitím zmesí zlúčenín (I) a (II) a tiež použitie zlúčenín vzorcov (I) a (II) na prípravu takýchto zmesí.

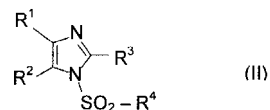
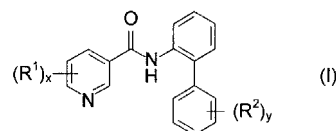

7 (51) A01N 53/00 // (A01N 53/00, 51:00)

(21) 626-2003

(22) 26.11.2001

(31) 09/727 117

(32) 30.11.2000

(33) US

(71) BAYER HEALTHCARE LLC, Tarrytown, NY, US;

(72) Arther Robert G., Leawood, KS, US;

(74) Hörmannová Zuzana, Ing., Bratislava, SK;

(86) PCT/US01/44084

(87) WO02/43494

(54) Kompozícia so zvýšeným akaricídny účinkom

(57) Opisuje sa kompozícia na likvidáciu parazitického hmyzu a roztočov, ktorá obsahuje kombináciu pyretroidu a nikotinylovej zlúčeniny, ako i spôsob jej výroby.

7 (51) A21D 2/00

(21) 797-2003

(22) 05.12.2001

(31) 00204668.8

(32) 20.12.2000

(33) EP

- (71) DSM IP ASSETS B. V., Heerlen, NL;
 (72) Parnell Marie Diane, Bramhall, Cheshire, GB; Huot-Marchand Jean-Marie, Paris, FR; Chell Ronald Michael, Manchester, GB; Hille Jan Dirk Rene, Wouw, NL;
 (74) Hörmann Tomáš, Ing., Bratislava, SK;
 (86) PCT/EP01/14477
 (87) WO02/49441
(54) Zmesi kvapalných kvasníc
 (57) Opísaná je zmes obsahujúca jeden alebo viac pomocných prostriedkov zlepšujúcich cesto a/alebo pečené výrobky, vodu, kvasnice, pričom obsah sušiny v kvasniciach tejto zmesi je do 25 % hmotn./obj.

7 (51) A23K 1/00, H01F 13/00, A23K 1/18

- (21) 495-2002**
 (22) 11.04.2002
 (71) Veterány Ladislav, doc. Ing., PhD., Vráble, SK; Jedlička Jaroslav, Ing. Mgr., Šaľa, SK;
 (72) Veterány Ladislav, doc. Ing., PhD., Vráble, SK; Jedlička Jaroslav, Ing. Mgr., Šaľa, SK;
(54) Použitie elektromagnetického induktora na zmagnetizovanie pitnej vody pre hydinu
 (57) Opísané je použitie elektromagnetického induktora na zmagnetizovanie pitnej vody pre hydinu, spočívajúce v tom, že sa do stredu indukčnej cievky vloží nádoba s pitnou vodou, ktorá sa zmagnetizuje magnetickým poľom s voľne nastaviteľnou indukciou. Prijímaním takto zmagnetizovanej vody hydinou sa zvyšuje jej užitočnosť.

7 (51) A23K 1/00, H01F 13/00, A23K 1/18

- (21) 494-2002**
 (22) 11.04.2002
 (71) Veterány Ladislav, doc. Ing., PhD., Vráble, SK; Jedlička Jaroslav, Ing. Mgr., Šaľa, SK;
 (72) Veterány Ladislav, doc. Ing., PhD., Vráble, SK; Jedlička Jaroslav, Ing. Mgr., Šaľa, SK;
(54) Použitie elektromagnetického induktora na zmagnetizovanie krmiva pre hydinu
 (57) Opísané je použitie elektromagnetického induktora na zmagnetizovanie krmiva pre hydinu, spočívajúce v tom, že sa do stredu indukčnej cievky vloží nádoba s krmivom, ktoré sa zmagnetizuje magnetickým poľom s voľne nastaviteľnou indukciou. Prijímaním takto zmagnetizovaného krmiva sa znižuje jeho spotreba hydinou pri udržiavaní jej vysokej užitočnosti.

7 (51) A61F 2/16

- (21) 790-2003**
 (22) 14.12.2001
 (31) 0004829-8
 (32) 22.12.2000
 (33) SE
 (71) PHARMACIA GRONINGEN BV, Groningen, NL;
 (72) Piers Patricia Ann, Groningen, NL; Norrby Sverker, Leek, NL;
 (74) Žovicová Viera, Mgr., Bratislava, SK;
 (86) PCT/EP01/14793
 (87) WO02/051338

(54) Spôsob získania očných šošoviek poskytujúcich oku zníženú aberáciu

- (57) Šošovka je schopná znižovať aberácie oka po jej implantácii a je prispôbena na umiestnenie medzi rohovkou a kapsulárnym vakom oka. Spôsob zahŕňa kroky merania aberácie čela vlny nekorigovaného oka s použitím senzora čela vlny, meranie tvaru najmenej jedného povrchu rohovky v oku s použitím topografu na meranie rohovky, charakterizovanie najmenej jedného povrchu rohovky a šošovky umiestnenej v kapsulárnom vaku oka zahrnujúceho uvedenú šošovku ako matematické modely, vypočítanie výsledných aberácií uvedeného povrchu (povrchov) rohovky a šošovky v kapsulárnom vaku s použitím uvedených matematických modelov, výber optickej účinnosti vnútroočnej korekčnej šošovky, modelovanie vnútroočnej korekčnej šošovky, pričom čelo vlny prichádzajúce z optického systému pozostávajúceho z uvedenej korekčnej šošovky a matematických modelov rohovky a šošovky v kapsulárnom vaku poskytnú znížené aberácie.

7 (51) A61G 15/02, A47C 3/18

- (21) 944-2003**
 (22) 04.01.2002
 (31) 2,330,073
 (32) 04.01.2001
 (33) CA
 (71) SILHOUET - TONE Ltée, Laval, Québec 1171, CA;
 (72) Laverdiere Guy, Ville Lasalle, Québec, CA; Hoffman Marc, Montréal, Québec, CA; Mercier Charles, Montréal, Québec, CA;
 (74) Obertáš Július, Ing., Bratislava, SK;
 (86) PCT/CA02/00017
 (87) WO02/053080
(54) Upínacie zariadenie na regulované otáčanie kresla okolo podpornej osi základného rámu
 (57) Upínacie zariadenie (1) zahŕňa upevňovací blok (9), upínacie prostriedky (11) a nastavovacie prostriedky (13). Upevňovací blok (9) je bezpečne upevnený na spodnú časť kresla (3) a má prvý a druhý kanál (57, 59) priečne vzájomne spojené vo vnútri upevňovacieho bloku (9). Upevňovací blok (9) je otočne upevnený na časť podpornej osi (5) a môže sa okolo nej otáčať. Táto časť sa môže vložiť do prvého kanálu (57) upevňovacieho bloku (9). Upínacie prostriedky (11) sú umiestnené v druhom kanáli (59) upevňovacieho bloku (9) a sú činne spojené s podpornou osou (5) na jej zovretie. Nastavovacie prostriedky (13) sú činne spojené s upínacími prostriedkami (11) na nastavenie hodnoty, ktorou upínacie prostriedky (11) zvierajú podpornú os (5). Toto upínacie zariadenie (1) poskytuje široký rozsah nastaviteľných polôh bez akéhokoľvek mŕtveho chodu. Upínacie zariadenie (1) umožňuje kreslu (3) otáčanie regulovaným a nastaviteľným spôsobom v širokom rotačnom rozsahu.

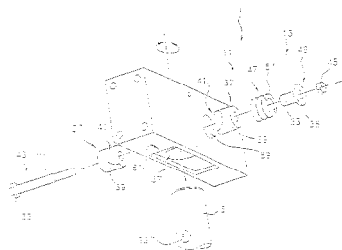

- 7 (51) A61K 7/16, 7/24, 7/26**
(21) 426-2003
 (22) 03.10.2001
 (31) 60/239 296
 (32) 11.10.2000
 (33) US
 (71) WARNER - LAMBERT COMPANY LLC, Morris Plains, NJ, US;
 (72) Georgiades Constantine Argy, East Brunswick, NJ, US;
 (74) Bušová Eva, JUDr., Bratislava, SK;
 (86) PCT/IB01/01837
 (87) WO02/30378
- (54) Zuby bieliaca kompozícia a spôsob použitia kyseliny dikarboxylovej ako bieliaceho činidla**
 (57) Je opísaná zuby bieliaca kompozícia, ktorá obsahuje aspoň jednu dikarboxylovú kyselinu, akou je napríklad kyselina oxalová, kyselina malonová, kyselina vínna, a/alebo jej soľ ako bieliace činidlo a výhodne obsahuje esenciálne oleje tymol, metylsalicylát, mentol a eukalyptol. Kompozícia môže mať rôzne formy zahrnujúce ústnu vodu, zubnú pastu, zubný gél, zubný prášok, orálnu fóliu a pastilky. Kompozícia je účinná pri bielení zubov tým, že z vonkajších povrchov zubov odstraňuje vonkajšie zafarbenie. Kompozícia tiež pomáha udržovať zuby biele tým, že bráni ukladaniu vonkajšieho zafarbenia na vonkajšie povrchy zubov.

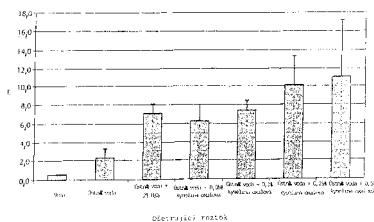

- 7 (51) A61K 9/20, 31/485**
(21) 501-2002
 (22) 12.04.2002
 (71) SLOVAKOFARMA, a. s., Hlohovec, SK;
 (72) Rázus Ľuboslav, PharmDr., Hlohovec, SK; Gattnar Ondrej, Ing., PhD., Bratislava, SK; Varga Ivan, Ing., Hlohovec, SK; Lehocký Mikuláš, PharmDr., Hlohovec, SK; Kormanová Viera, Ing., Hlohovec, SK; Hubinová Viera, Mgr., Hlohovec, SK;
- (54) Analgeticky účinný perorálny liečivý prípravok s kontrolovaným uvoľňovaním opioidnej účinnej látky a spôsob jeho prípravy**
 (57) Formulácia perorálneho pevného liečivého prípravku s kontrolovaným uvoľňovaním účinnej látky obsahuje dihydrokodein a jeho farmaceuticky akceptované soli v požadovanom množstve

spolu s mikronizovaným esterom glycerolu s kyselinou behenovou, dihydrátom vápenatej soli kyseliny sírovej, kopolymérom vinylpyrolidónu s vinylacetátom a so sodnou soľou esteru kyseliny fumarovej a stearylalkoholu. Je opísaný aj spôsob prípravy analgeticky účinného liečivého prípravku.

- 7 (51) A61K 31/00**
(21) 592-2003
 (22) 09.11.2001
 (31) 100 58 119.6
 (32) 22.11.2000
 (33) DE
 (71) BAYER AKTIENGESELLSCHAFT, Leverkusen, DE;
 (72) Kroll Werner, Solingen, DE; Rombout Ferdinand, Klimmen, NL; Weber Horst, Troisdorf, DE; Rodriguez Maria-Luisa, Erkrath, DE; Sennhenn Bernd, Leverkusen, DE; Schohe-Loop Rudolf, Wuppertal, DE;
 (74) Hörmannová Zuzana, Ing., Bratislava, SK;
 (86) PCT/EP01/12968
 (87) WO02/41881
- (54) Repinotanová súprava**
 (57) Opisuje sa súprava zahrnujúca farmaceutickú kompozíciu obsahujúcu repinotan alebo fyziologicky prijateľnú soľ repinotanu a prostriedok na stanovenie koncentrácie repinotanu alebo jeho metabolitov v telových tekutinách, ako i novej farmaceutickej kompozície obsahujúcej repinotan alebo fyziologicky prijateľnú soľ repinotanu a spôsobu ich prípravy.

- 7 (51) A61K 31/00, 31/44, 31/275**
(21) 639-2003
 (22) 25.10.2001
 (31) 00124814.5
 (32) 14.11.2000
 (33) EP
 (71) Merck Patent GmbH, Darmstadt, DE;
 (72) Bartoszyk Gerd, Darmstadt, DE;
 (74) Bušová Eva, JUDr., Bratislava, SK;
 (86) PCT/EP01/12325
 (87) WO02/39988
- (54) Použitie kombinovaných selektívnych dopamín D2 receptorových antagonistov a 5-HT_{1A} receptorových agonistov**
 (57) Opisuje sa použitie zlúčenín, ktoré sú kombinovanými selektívnymi dopamín D2 receptorovými antagonistami a 5-HT_{1A} receptorovými agonistami, najmä (R)-(-)-2-[5-(4-fluórfenyl)-3-pyridylmetylaminometyl]chrómanu alebo jeho fyziologicky prijateľných solí alebo N-(4'-fluór-3-bifenylmetyl)-N-2-(3-kyánfenoxetyl)amínu alebo jeho fyziologicky prijateľných solí na výrobu liečiv na použitie vo veterinárnej medicíne na ošetrovanie do seba zameraných traumatických porúch majúcich súvis s pôvodcami stresového správania, nutkavých porúch majúcich súvis s pôvodcami stresového správania a stavov úzkosti majúcich súvis s pôvodcami stresového správania.

7 (51) A61K 31/00**(21) 1792-2002**

(22) 18.05.2001

(31) 60/214 171

(32) 26.06.2000

(33) US

(71) WARNER-LAMBERT COMPANY, Morris Plains, NJ, US;

(72) Bryans Justin Stephen, Cambridge, Cambridgeshire, GB; Meltzer Leonard Theodore, Ann Arbor, MI, US;

(74) Bušová Eva, JUDr., Bratislava, SK;

(86) PCT/US01/16343

(87) WO02/00209

(54) Obdoby gabapentínu na liečenie porúch spánku

(57) Použitie zlúčeniny všeobecného vzorca (I) alebo (1A), alebo ich farmaceuticky prijateľných solí, kde R je vodík alebo nižší alkyl, R¹ až R¹⁴ sa každý nezávisle vyberie z vodíka, nerozvetveného alebo rozvetveného alkylu s jedným až šiestimi atómami uhlíka, fenylu, benzylu, fluóru, chlóru, brómu, hydroxyly, hydroxymetylu, aminokupiny, skupiny aminometylovej, trifluórmetylevej, -CO₂H, -CO₂R¹⁵, -CH₂CO₂H, -CH₂CO₂R¹⁵, OR¹⁵, kde R¹⁵ je nerozvetvený alebo rozvetvený alkyl s jedným až šiestimi atómami uhlíka, fenyl alebo benzyl a R¹ až R⁸ nie sú súčasne vodík, na výrobu liečiva na liečenie porúch spánku cicavcov.

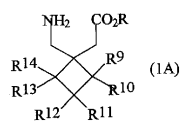
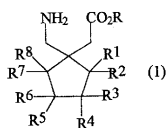
**7 (51) A61K 31/165, A61P 9/00****(21) 584-2003**

(22) 15.11.2001

(31) 0028151.9

(32) 17.11.2000

(33) GB

(71) NOVARTIS AG, Basel, CH;

(72) Hewitt William, Pottstown, PA, US; Vasella Daniel Lucius, Basel, CH; Webb Randy Lee, Flemington, NJ, US;

(74) Čechvalová Dagmar, Bratislava, SK;

(86) PCT/EP01/13241

(87) WO02/40007

(54) Synergické farmaceutické kombinácie obsahujúce inhibítora renínu

(57) Vynález sa týka kombinácie obsahujúcej inhibítora renínu vzorca (I) alebo jeho farmaceuticky prijateľnú soľ.

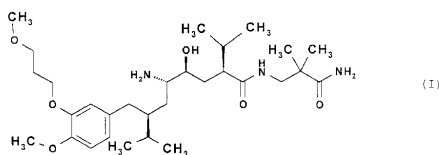
**7 (51) A61K 31/19, C07C 59/76****(21) 649-2003**

(22) 28.11.2001

(31) 0029102.1

(32) 29.11.2000

(33) GB

(71) KARO BIO AB, Huddinge, SE; ABBOTT LABORATORIES, Abbott Park, IL, US;

(72) Pelcman Benjamin, Stockholm, SE; Gustafsson Annika, Ekerö, SE; Kym Philip R., Grayslake, IL, US;

(74) Čechvalová Dagmar, Bratislava, SK;

(86) PCT/IB01/02302

(87) WO02/43648

(54) Zlúčeniny aktívne na glukokortikoidnom receptore II

(57) Zlúčeniny, ktoré sú pečeno selektívnymi antagonistami glukokortikoidného receptora, spôsoby prípravy takýchto zlúčenín a spôsoby ich použitia v terapii a v regulácii metabolizmu, špeciálne znižovanie hladín glukózy v krvi. Uvedenými zlúčeninami sú zlúčeniny všeobecného vzorca (I), kde substituenty sú uvedené v opise, alebo ich farmaceuticky prijateľné soli, stereoizoméry alebo proliečivá.

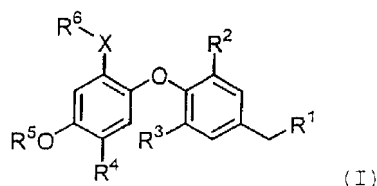
**7 (51) A61K 31/215, 31/12, A61P 9/00****(21) 508-2003**

(22) 23.10.2001

(31) PR 1038, PR 3424

(32) 26.10.2000, 28.02.2001

(33) AU, AU

(71) FOURNIER LABORATORIES IRELAND LIMITED, Ireland Cork, IE;

(72) Watts Gerald, Nedlands, Western Australia, AU; Playford David, Perth, Western Australia, AU;

(74) Hörmann Tomáš, Ing., Bratislava, SK;

(86) PCT/EP01/12425

(87) WO02/34259

(54) Zmes fenofibrátu a koenzýmu Q10 na liečenie endotelovej dysfunkcie

(57) Zmes aktivátora peroxizóm-proliferatívneho aktivujúceho receptora (PPAR) a benzochinónu a použitie tejto zmesi na výrobu liečiva na liečenie a/alebo prevenciu porúch, ktorých charakteristickým znakom je endotelová dysfunkcia, ako je kardiovaskulárne ochorenie, mŕtvica a infarkt myokardu. Vo výhodnom uskutočnení je uvedeným benzochinónom alebo jeho prekurzorom ubiquinón alebo jeho prekurzor, výhodnejší potom koenzým Q₁₀ alebo jeho prekurzor a uvedeným aktivátorom PPAR je aktivátor PPAR α alebo aktivátor PPAR γ .

- 7 (51) A61K 31/215, 47/02, 47/26, A61P 9/00**
(21) 1278-2002
 (22) 02.01.2002
 (31) 09/759 547, 10/016 260
 (32) 12.01.2001, 30.10.2001
 (33) US, US
 (71) Baxter International Inc., Deerfield, IL, US;
 (72) Liu Jie, Scotch Plains, NJ, US; Pejaver Satish K., Bridgewater, NJ, US; Owoo George, North Plainfield, NJ, US;
 (74) Bušová Eva, JUDr., Bratislava, SK;
 (86) PCT/US02/00329
 (87) WO02/076446
(54) Formulácia esmololu
 (57) Opísaná je vodná sterilná farmaceutická kompozícia vhodná na použitie na liečenie srdcových stavov, obsahujúca hydrochlorid metyl-3-[4-(2-hydroxy-3-izopropylamino)propoxy]fenylpropionát (hydrochlorid esmololu), tlmivú prísadu a činidlo regulujúce osmotický tlak, ako aj spôsob jej výroby.

- 7 (51) A61K 31/216, A61P 37/06**
(21) 973-2003
 (22) 30.01.2002
 (31) MI2001A000206
 (32) 02.02.2001
 (33) IT
 (71) DOMPÉ S. p. A., L'Aquila, IT;
 (72) Bertini Riccardo, L'Aquila, IT; Colotta Francesco, L'Aquila, IT; Novellini Roberto, L'Aquila, IT;
 (74) Majlingová Marta, Ing., Bratislava, SK;
 (86) PCT/EP02/00946
 (87) WO 02/062330
(54) Použitie (R)-ibuprofénmetánsulfonamidu alebo jeho solí a farmaceutický prostriedok s obsahom (R)-ibuprofénmetánsulfonamidu alebo jeho solí
 (57) Použitie (R)-ibuprofénmetánsulfonamidu a jeho netoxických solí na výrobu liekov na prevenciu alebo liečbu funkčného poškodenia vyplývajúceho z rejekčných reakcií transplantovaných orgánov. Opísané je hlavne použitie netoxických solí (R)-ibuprofénmetánsulfonamidu, akou je napr. (L)-lyzínová soľ na liečbu rejekčných reakcií transplantovaných obličiek.

- 7 (51) A61K 31/22**
(21) 891-2003
 (22) 04.12.2001
 (31) RM2000A000688
 (32) 21.12.2000
 (33) IT
 (71) SIGMA-TAU INDUSTRIE FARMACEUTICHE RIUNITE S.P.A., Rome, IT;
 (72) Koverech Alcardo, Pomezia, IT; Zallone Alberta, Pomezia, IT;
 (74) PATENTSERVIS BRATISLAVA, a. s., Bratislava, SK;
 (86) PCT/IT01/00614
 (87) WO02/49639
(54) Použitie izovaleryl L-karnitínu na prípravu liečiva na prevenciu a liečbu osteoporózy
 (57) Opisuje použitie izovaleryl L-karnitínu na prípravu liečiva na prevenciu a liečbu osteoporózy a na prevenciu a liečbu zlomenín vyskytujúcich

sa počas postmenopauzovej osteoporózy alebo počas starnutia.

- 7 (51) A61K 31/407, C07D 487/04, A61P 29/00 // (C07D 487/04, 209:00)**
(21) 219-2003
 (22) 23.08.2001
 (31) 60/227 803, 60/278 455, 09/935 285
 (32) 25.08.2000, 23.03.2001, 22.08.2001
 (33) US, US, US
 (71) CEPHALON, INC., West Chester, PA, US;
 (72) Gingrich Diane F., Downingtown, PA, US; Hudkins Robert L., Chester Springs, PA, US;
 (74) Žovicová Viera, Mgr., Bratislava, SK;
 (86) PCT/US01/26266
 (87) WO02/017914
(54) Vybrané kondenzované pyrolokarbazoly
 (57) Kondenzované pyrolokarbazoly, ich farmaceutické kompozície a ich použitie. Vynález sa týka aj intermediátov a postupov na prípravu týchto kondenzovaných pyrolokarbazolov.

- 7 (51) A61K 31/4178, 31/54, 45/00, A61P 9/12**
(21) 599-2003
 (22) 19.11.2001
 (31) 2000-354327, 2001-164009
 (32) 21.11.2000, 31.05.2001
 (33) JP, JP
 (71) SANKYO COMPANY LIMITED, Chuo-ku, Tokyo, JP;
 (72) Sada Toshio, Shinagawa-ku, Tokyo, JP; Mizuno Makoto, Shinagawa-ku, Tokyo, JP;
 (74) PATENTSERVIS BRATISLAVA, a. s., Bratislava, SK;
 (86) PCT/JP01/10095
 (87) WO02/41890
(54) Farmaceutický prostriedok obsahujúci antagonistu receptora pre angiotenzín II a jedno alebo viacej diuretik a jeho použitie
 (57) Farmaceutický prostriedok obsahujúci antagonistu receptora pre angiotenzín II je vybraný zo skupiny obsahujúcej zlúčeninu štruktúrneho vzorca (I), jej farmaceuticky prijateľných solí, ich farmaceuticky prijateľných esterov a farmaceuticky prijateľných solí týchto esterov s jedným alebo viacerými diuretikami. Farmaceutický prostriedok má vynikajúci hypotenzný účinok a nízku toxicitu, a preto je vhodný na prevenciu a liečbu hypertenzie alebo srdcových chorôb.

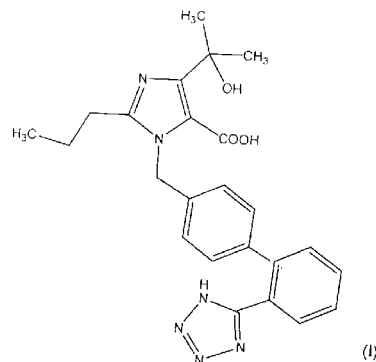

- 7 (51) **A61K 31/4184, 31/4439, 31/42, 31/4523, 31/496, 31/55, 31/427, 31/506, 31/437, C07D 235/18, 235/30, 409/12, 401/12, 413/12, 401/04, 403/12, 417/12, 405/12, 471/04, A61P 31/12, 1/16, 43/00**
 (21) **347-2003**
 (22) 26.06.2002
 (31) 2001-193786, 2001-351537
 (32) 26.06.2001, 16.11.2001
 (33) JP, JP
 (71) JAPAN TOBACCO, INC., Minato-ku, Tokyo, JP;
 (72) Hashimoto Hiromasa, Takatsuki-shi, Osaka, JP; Mizutani Kenji, Takatsuki-shi, Osaka, JP; Yoshida Atsuhito, Takatsuki-shi, Osaka, JP;
 (74) PATENTSERVIS BRATISLAVA, a. s., Bratislava, SK;
 (86) PCT/JP02/06405
 (87) WO03/000254
 (54) **Kondenzované cyklické zlúčeniny a ich lekárske použitie**
 (57) Kondenzované cyklické zlúčeniny predstavované všeobecným vzorcom (I) alebo ich farmaceuticky prijateľné soli a liečebné prostriedky proti hepatitíde typu C, ktoré tieto zlúčeniny obsahujú, pričom každý symbol všeobecného vzorca (I) je definovaný v popise. Tieto zlúčeniny sú vhodné ako liečebné prostriedky alebo preventívne prostriedky proti hepatitíde typu C, pretože pôsobia proti vírusu hepatitídy C a tento účinok je založený na inhibičnom účinku proti HCV – polymérase.

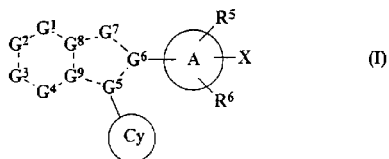

- 7 (51) **A61K 31/44, 31/55, A61P 9/00, 9/02, 9/04, 9/10, 9/12, 11/00, 27/00, 43/00 // (A61K 31/44, 31/55)**
 (21) **764-2003**
 (22) 17.12.2001
 (31) PCT/US0034246
 (32) 18.12.2000
 (33) US
 (71) NOVARTIS AG, Basel, CH;
 (72) Comfort Ann Reese, New City, NY, US; Daley William Lionel, Morris Plains, NJ, US; Fleres Santo Joseph, Hillsborough, NJ, US; Royce Alan Edward, Saylorsburg, PA, US; Webb Randy Lee, Flemington, NJ, US; Wei Villiam Shifeng, Belle Mead, NJ, US;
 (74) Čechvalová Dagmar, Bratislava, SK;
 (86) PCT/US01/48808
 (87) WO 02/49646
 (54) **Terapeutická kombinácia amlodipínu a benazeprilu/benazeprilátu**
 (57) Opisuje sa použitie kombinácie obsahujúcej 1. ACE-inhibítora zvolený z množiny zahŕňajúcej benazepril, benazeprilát a ich farmaceuticky prijateľné soli a 2. amlodipín alebo jeho farmaceuticky prijateľnú soľ, na výrobu liečiva určeného na liečenie, prevenciu alebo odklad rozvoja stavu zvoleného z množiny zahŕňajúcej hypertenziu, kongestívne srdcové zlyhanie, angínu, infarkt myokardu, aterosklerózu, diabetickú nefropatiu,

diabetickú srdcovú myopatiu, renálnu nedostatnosť, periférne vaskulárne ochorenie, hypertrofiu ľavej srdcovej komory, poruchu poznania, cerebrovaskulárne ochorenie súvisiace s krvným tlakom, mŕtvicu, pulmonálne ochorenie alebo pulmonálnu hypertenziu a bolesť hlavy, pričom i) množstvo amlodipínu alebo jeho farmaceuticky prijateľnej soli zodpovedá 6 až 40 mg voľnej zásady a ii) množstvo ACE-inhibítora alebo jeho farmaceuticky prijateľnej soli zodpovedá 20 až 160 mg benazepril-hydrochloridu.

- 7 (51) **A61K 31/4439, A61P 35/00, 35/02, 35/04, 9/00**
 (21) **407-2002**
 (22) 26.09.2000
 (31) 199 46 301.8
 (32) 28.09.1999
 (33) DE
 (71) BAXTER HEALTHCARE SA, Wallisellen, CH; Nickel Bernd, Mühlthal, DE; Klenner Thomas, Ingelheim, DE; Bacher Gerald, Heidelberg, DE; Beckers Thomas, Frankfurt, DE; Emig Peter, Bruchköbel, DE; Engel Jürgen, Alzenau, DE; Bruyneel Erik, Harelbeke, BE; Kamp Günter, Münster, DE; Peters Kirsten, Mainz, DE;
 (74) Bušová Eva, JUDr., Bratislava, SK;
 (86) PCT/EP00/09390
 (87) WO01/22954
 (54) **Deriváty kyseliny indolyl-3-glyoxylovej vykazujúcej terapeuticky hodnotné vlastnosti**
 (57) Opisuje sa použitie N-substituovaných indol-3-glyoxyamidov všeobecného vzorca (I) na výrobu liečiva na liečenie nádorov, najmä pri rezistencii proti liekom a pri metastázujúcim karcinóme a taktiež ako inhibítorov angiogenézy so zreteľne slabšími vedľajšími účinkami, najmä so zreteľne nižšou neutrotoxicitou.

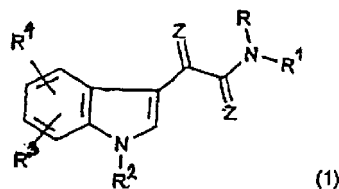

- 7 (51) **A61K 31/47, C07D 215/12, 215/14, 401/10, 413/10, 417/10, A61P 11/00**
 (21) **773-2003**
 (22) 14.12.2001
 (31) 60/256 803
 (32) 20.12.2000
 (33) US
 (71) MERCK & CO., INC., Rahway, NJ, US; MERCK FROSST CANADA & CO., Kirkland, Québec, CA;
 (72) Hancock Bruno, Kirkland, Quebec, CA; Winters Conrad, Kirkland, Quebec, CA; Ho Guo-Jie, Rahway, NJ, US; MacDonald Dwight, Kirkland, Québec, CA; Perrier Helene, Kirkland, Québec, CA; Thibert Roch, Kirkland, Québec, CA; Kwong Elizabeth, Kirkland, Québec, CA; Clas Sophie-Dorothee, Kirkland, Québec, CA;
 (74) Majlingová Marta, Ing., Bratislava, SK;
 (86) PCT/US01/48674

- (87) WO02/069970
(54) Farmaceuticky prijateľné soli substituovaných 8-arylchinolínových zlúčenín, farmaceutický prostriedok s ich obsahom a ich použitie
 (57) Farmaceuticky prijateľné soli substituovaných 8-arylchinolínových zlúčenín všeobecného vzorca (I), farmaceutický prostriedok s ich obsahom, ktorý môže ďalej obsahovať antagonistu leukotriénového receptora, inhibítora leukotriénu, M2/M3 antagonistu, kortikosterid, antagonistu H1 receptora alebo agonistu β -2-adrenoreceptora alebo selektívny inhibítora COX-2, statín alebo NSAID. Vynález ďalej opisuje farmaceutický prostriedok s obsahom týchto zlúčenín a ich použitie.

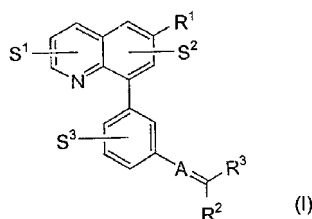

7 (51) A61K 31/495, A61P 25/18

- (21) 638-2003**
 (22) 16.10.2001
 (31) 00124815.2
 (32) 14.11.2000
 (33) EP
 (71) Merck Patent GmbH, Darmstadt, DE;
 (72) Bartoszyk Gerd, Weiterstadt, DE;
 (74) Bušová Eva, JUDr., Bratislava, SK;
 (86) PCT/EP01/11952
 (87) WO02/40024
(54) Použitie kombinovaných 5-HT_{1A} agonistov a inhibítorov reabsorpcie serotonínu
 (57) Opisuje sa použitie zlúčenín, ktoré sú kombinovanými selektívnymi inhibítormi (SSRI) reabsorpcie serotonínu (5-HT) a 5-HT_{1A} receptorovými agonistami, najmä 1-[4-(5-kyanindol-3-yl)butyl]-4-(2-karbamoyl-benzofuran-5-yl) piperazínu alebo jeho fyziologicky prijateľných solí, alebo 3-{4-(4-kyanfenyl)piperazin-1-yl}butyl}-1H-indol-5-karbonitrilu alebo jeho fyziologicky prijateľných solí na výrobu liečiv na použitie vo veterinárnej medicíne na liečenie porúch súvisiacich s pôvodcami stresového správania.

7 (51) A61K 31/505, A61P 3/06

- (21) 621-2003**
 (22) 16.11.2001
 (31) 0028429.9
 (32) 22.11.2000
 (33) GB
 (71) AstraZeneca AB, Södertälje, SE;
 (72) Raza Ali, Macclesfield, Cheshire, GB; Hutchinson Howard Gerard, Wilmigton, DE, US;
 (74) Čechvalová Dagmar, Bratislava, SK;
 (86) PCT/GB01/05041
 (87) WO02/41895

(54) Liečivo obsahujúce rosuvastatín na liečenie heterozygotnej familiárnej hypercholesterolémie

- (57) Použitie kyseliny E)-7-[4-(4-fluórfenyl)-6-izopropyl-2-[metyl(metylsulfonyl)amino]pyrimidín-5-yl](3R,5S)-3,5-dihydroxy-hept-6-énovej alebo jej farmaceuticky prijateľnej soli na prípravu liečiva na liečenie pacienta trpiaceho heterozygotnou familiárnou hypercholesterolémiou.

7 (51) A61K 31/517, C07D 239/91, A61P 29/00, 37/02, C07D 403/12, 401/12, 401/04, 471/04, C07F 7/10, C07D 235/14, 249/12, 405/04, 403/06, 413/14

- (21) 875-2003**
 (22) 11.12.2001
 (31) 60/255 241, 60/296 499
 (32) 11.12.2000, 06.06.2001
 (33) US, US
 (71) TULARIK INC., South San Francisco, CA, US;
 (72) Medina Julio C., San Carlos, CA, US; Johnson Michael G., San Francisco, CA, US; Li An-Rong, South San Francisco, CA, US; Liu Jiwon, Belmont, CA, US; Huang Alan Xi, San Mateo, CA, US; Zhu Liusheng, Burlingame, CA, US; Marcus Andrew P., San Francisco, CA, US;
 (74) Majlingová Marta, Ing., Bratislava, SK;
 (86) PCT/US01/47850
 (87) WO02/083143
(54) CXR3 antagonistické zlúčeniny, farmaceutický prostriedok s ich obsahom a ich použitie
 (57) CXR3 antagonistické zlúčeniny všeobecného vzorca (I), ktorého substituenty sú určené v patentových nárokoch, farmaceutické prostriedky s ich obsahom a ich použitie na liečenie zápalových a imunitných stavov. Zlúčeniny modulujú expresiu a/alebo funkciu chemokínového receptora. Uvedené spôsoby sú užitočné na liečbu zápalových imunoregulačných porúch a chorôb, ako je roztrúsená skleróza, reumatoidná artritída a diabetes I typu.

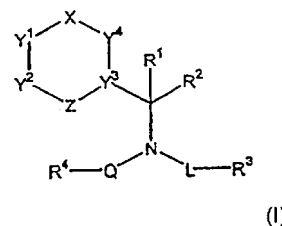

7 (51) A61K 31/519, A61P 9/08, 15/10

- (21) 803-2003**
 (22) 28.11.2001
 (31) 100 63 221.1, 100 63 884.1, 100 64 991.2
 (32) 19.12.2000, 21.12.2000, 23.12.2000
 (33) DE, DE, DE
 (71) Merck Patent GmbH, Darmstadt, DE;
 (72) Eggenweiler Hans-Michael, Darmstadt, DE; Eiermann Volker, Rödermark, DE;
 (74) Bušová Eva, JUDr., Bratislava, SK;
 (86) PCT/EP01/13913
 (87) WO02/49649

(54) **Farmaceutický prostriedok obsahujúci deriváty tienopyrimidínu a antitrombotiká, vápnikových antagonistov, prostaglandíny alebo deriváty prostaglandínu**

(57) Farmaceutický prostriedok obsahujúci aspoň jednu zlúčeninu obecného vzorca (I), kde znamená R^1 , R^2 od seba nezávisle H, A, OA, OH alebo Hal, alebo spolu dohromady tiež skupinu C_{3-5} alkylén, $-O-CH_2-CH_2-$, $-CH_2-O-CH_2-$, $-O-CH_2-O-$ alebo $-O-CH_2-CH_2-O-$, X skupinu R^4 , R^5 alebo R^6 vždy monosubstituovanú R^7 , R^4 C_{1-10} alkylén, pričom 1 alebo 2 CH_2 môžu byť nahradené $-CH=CH-$, R^5 cykloalkyl alebo cykloalkylalkylén s C_{5-12} , R^6 fenyl alebo fenylmetyl, R^7 COOH, COOA, CONH₂, CONHA, CON(A)₂ alebo CN, A C_{1-6} alkyl, Hal F, CL, Br alebo Ja a/alebo jej fyziologicky prijateľné soli a/alebo solváty a a) aspoň jedno antitrombotikum, b) aspoň jedného vápnikového antagonistu, c) aspoň jeden prostaglandín alebo derivát prostaglandínu. Na výrobu liečiva na ošetrovanie angíny, vysokého krvného tlaku, pulmonárnej hypertenzie, zlyhanie spôsobené prekrvením srdca (CHF), chronickej obštrukčnej pulmonárnej choroby (COFD), hypertrofie alebo zlyhania pravej komory srdcovej dôsledkom pľúcneho ochorenia, dextrokardiálnej nedostatočnosti, aterosklerózy, stavov zahrnujúcich znížený priechod srdcovými cievami, periférálnych vaskulárnych chorôb, mŕtvic, bronchitídy, alergickej astmy, chronickej astmy, alergickej nádchy, glaukómu, dráždivého črevného syndrómu, nádorov, obličkovej nedostatočnosti, cirhózy pečene a na ošetrovanie ženských sexuálnych porúch.

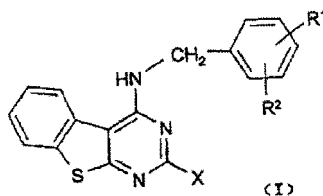

7 (51) **A61K 31/519, A61P 9/10, 9/12, 11/06, 15/10**

(21) **735-2003**

(22) 29.10.2001

(31) 100 58 663.5

(32) 25.11.2000

(33) DE

(71) Merck Patent GmbH, Darmstadt, DE;

(72) Eggenweiler Hans-Michael, Darmstadt, DE; Eiermann Volker, Rödermark, DE;

(74) Bušová Eva, JUDr., Bratislava, SK;

(86) PCT/EP01/12494

(87) WO02/41896

(54) **Použitie tienopyrimidínov**

(57) Opisuje sa použitie derivátov tienopyrimidínu všeobecného vzorca (I) a ich fyziologicky prijateľných solí a/alebo solvátov na prípravu liečiv na ošetrovanie angíny, vysokého krvného tlaku, vysokého pulmonárneho tlaku, zlyhanie spôsobené prekrvením srdca, aterosklerózy, stavov zahrnujúcich znížený priechod srdcovými cievami, periférálnych vaskulárnych chorôb, mŕtvic, bronchitídy, alergického astma, chronickeho astma, alergického nachladnutia, glaukómu, dráž-

divého črevného syndrómu, nádorov, obličkovej nedostatočnosti, cirhózy pečene a na ošetrovanie ženských sexuálnych porúch.

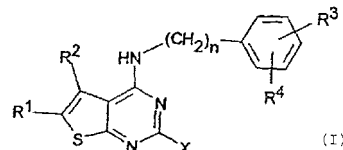

7 (51) **A61K 31/519, A61P 9/00, 9/08, 11/06, 11/08, 1/00, 1/16, 13/12, 15/12, 27/06, 35/00, 37/08, A61K 31/505**

(21) **759-2003**

(22) 29.10.2001

(31) 100 58 662.7

(32) 25.11.2000

(33) DE

(71) Merck Patent GmbH, Darmstadt, DE;

(72) Eggenweiler Hans-Michael, Weiterstadt, DE; Eiermann Volker, Rödermark, DE;

(74) Bušová Eva, JUDr., Bratislava, SK;

(86) PCT/EP01/12493

(87) WO02/41880

(54) **Použitie derivátov pyrazolo[4,3-d]pyrimidínu**

(57) Je opísané použitie derivátov pyrazolo[4,3-d]pyrimidínu so všeobecným vzorcem (I) a ich fyziologicky prijateľných solí a/alebo solvátov na prípravu liečiv na ošetrovanie angíny, vysokého krvného tlaku, vysokého pulmonárneho tlaku, zlyhanie spôsobené prekrvením srdca, aterosklerózy, stavov zahrnujúcich znížený priechod srdcovými cievami, periférálnych vaskulárnych chorôb, mŕtvic, bronchitídy, alergickej astmy, chronickej astmy, alergickej nádchy, glaukómu, dráždivého črevného syndrómu, nádorov, ľadvinovej nedostatočnosti, cirhózy pečene a na ošetrovanie ženských sexuálnych porúch.

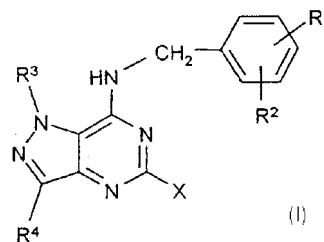

7 (51) **A61K 31/568, 47/10, A61P 15/08**

(21) **793-2003**

(22) 20.12.2001

(31) 100 64 205.5

(32) 22.12.2000

(33) DE

(71) Dr. August Wolff GmbH & Co., Bielefeld, DE;

(72) Schulze Bernd, Bielefeld, DE; Nieschlag Eberhard, Münster, DE;

(74) Guniš Jaroslav, Mgr., Bratislava 45, SK;

(86) PCT/EP01/15123

(87) WO02/051421

(54) Gélová kompozícia a transkrotálna aplikácia kompozície na liečenie hypogonádizmu

- (57) Gélová kompozícia na báze alkoholu obsahuje najmenej jeden androgénny steroid a najmenej jeden C₃-C₄ diol ako urýchľovač, ako aj použitia kompozície obsahujúcej najmenej jeden androgénny steroid na skrótum na liečenie a/alebo proflaxiu hypogonádizmu.

7 (51) A61K 31/70, 47/02, A61P 31/22

(21) 899-2003

(22) 10.01.2002

(31) 01100968.5

(32) 17.01.2001

(33) EP

(71) BERLIN-CHEMIE AG, Berlin, DE; MENARINI RICERCHE S. P. A., Pomezia, IT;

(72) Gehlert Ulrike, Berlin, DE; Gröger Karsten, Berlin, DE; Schmitz Reinhard, Berlin, DE; Schrader Karl-Heinz, Berlin, DE; Schrader Andreas, Berlin, DE; Wihsmann Marc, Berlin, DE; Maggi Carlo Alberto, Pomezia, IT; Manzini Stefano, Pomezia, IT; Stubinski Bettina, Berlin, DE;

(74) Majlingová Marta, Ing., Bratislava, SK;

(86) PCT/EP02/00163

(87) WO02/056913

(54) Stabilizovaný topikálny farmaceutický prostriedok, jeho použitie a použitie oxidov kovov

- (57) Stabilizovaný topikálny farmaceutický prostriedok, obsahujúci brivudín-(E)-5-(2-brómvinyl)-2'-deoxiuridín ako účinnú látku a jeden alebo viac pigmentov – oxidov kovov v koncentrácii od 10 % do 50 % hmotn., spoločne s farmaceuticky prijateľnými excipientami. Vynález sa týka použitia pigmentov – oxidov kovov ako fotodegradáčnych stabilizátorov v topikálnych farmaceutických prostriedkoch obsahujúcich brivudín.

7 (51) A61K 31/702, C07H 15/04, 3/06, A61P 1/04, 31/04

(21) 1004-2003

(22) 18.01.2002

(31) 20010118

(32) 19.01.2001

(33) FI

(71) Biotie Therapies Corp., Turku, FI;

(72) Miller-Podraza Halina, Västra Frölunda, SE; Tenneberg Susann, Hinda, SE; Angström Jonas, Göteborg, SE; Karlsson Karl-Anders, Göteborg, SE; Natunen Jari, Vantaa, FI;

(74) PATENTSERVIS BRATISLAVA, a. s., Bratislava, SK;

(86) PCT/FI02/00043

(87) WO02/056893

(54) Použitie látky obsahujúcej *Helicobacter pylori*

- (57) Receptor obsahujúci oligosacharidovú sekvenciu viažucu *Helicobacter pylori* [Gal (A)_q (NAc)_r/Glc (A)_q (NAc)_s / β3]_s [Galβ4GlcNAcβ3]_t Galβ4Glc(NAc)_u kde q, r, s, t a u sú každé nezávisle 0 alebo 1, a jej použitie napríklad vo farmaceutických a výživových kompozíciách na liečenie stavov spôsobených prítomnosťou *Helicobacter pylori*. Vynález tiež opisuje použitie receptora na diagnózu *Helicobacter pylori*.

7 (51) A61K 39/395, 47/48, A61P 35/00, 35/04 // (A61K 39/395, 38:08) (A61K 39/395, 31:00)

(21) 907-2003

(22) 21.12.2001

(31) 01100507.1

(32) 09.01.2001

(33) EP

(71) Merck Patent GmbH, Darmstadt, DE;

(72) Goodman Simon, Griesheim, DE; Kreyesch Hans-Georg, Mainz, DE;

(74) Bušová Eva, JUDr., Bratislava, SK;

(86) PCT/EP01/15241

(87) WO02/055106

(54) Kombinovaná terapia pri použití inhibítorov receptora tyrozínkinázy a inhibítorov angiogenézy

- (57) Farmaceutický prostriedok na kombinovanú terapiu nádorov a nádorových metastáz, ktorý obsahuje činidlo alebo činidlá zo súboru zahŕňajúceho (i) aspoň jedno činidlo špecificky blokujúce receptor tyrozínkinázy a (ii) aspoň jedno činidlo špecificky inhibujúce angiogenézu, pričom toto činidlo alebo tieto činidlá nie sú cytokínovými imunokonjugátmi, poprípade spolu s farmaceuticky prijateľným nosičom alebo excipientom.

7 (51) A61M 1/16

(21) 834-2003

(22) 28.11.2001

(31) 0028987.6, 0122757.8

(32) 28.11.2000, 21.09.2001

(33) GB, GB

(71) Art of Xen Limited, Llangyfelach, Swansea, GB;

(72) Dingley John, Llangyfelach, Swansea, GB;

(74) ROTT, RŮŽIČKA & GUTTMANN, v. o. s., Bratislava, SK;

(86) PCT/GB01/05288

(87) WO02/43792

(54) Zariadenie na udržiavanie tlaku plynov vo vopred stanovenom rozmedzí

- (57) Zariadenie (20) na udržiavanie tlaku plynu vo vopred stanovenom rozmedzí počas procesu výmeny plynov zahŕňa prvú trubicu (21), ktorá má pre plyny priepustnú membránovú časť (25) steny, aspoň jeden prívodný kanál (26) na privádzanie prvého plynu do zariadenia (20) a nádržku (28) upravenú na prijímanie prvého plynu. Zariadenie je predovšetkým vhodné na okysličovanie mimotelového prúdu krvi.

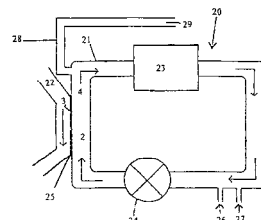

7 (51) A61P 9/00, A61K 45/06

(21) 833-2003

(22) 16.01.2002

(31) MI2001A000129

(32) 25.01.2001

(33) IT

- (71) PHARMACIA ITALIA S. p. A., Milano, IT;
 (72) Granata Francesco, Milano, IT; Pamparana Franco, Milano, IT; Stragliotto Eduardo Lino, Milano, IT;
 (74) PATENTSERVIS BRATISLAVA, a. s., Bratislava, SK;
 (86) PCT/EP02/00507
 (87) WO02/058793
(54) Použitie esenciálnej mastnej kyseliny na výrobu liečiva
 (57) Opisuje sa použitie esenciálnej mastnej kyseliny, obsahujúcej zmes etylesteru eikosapentenovej kyseliny (EPA) a etylesteru dokosahexenovej kyseliny (DHA) na výrobu liečiva na predchádzanie a liečenie srdcových ochorení, vybraných zo srdcovej nedostatočnosti a srdcového zlyhania, alebo samotným, alebo v kombinácii s iným terapeutickým činidlom.

- (86) PCT/EP02/00100
 (87) WO02/055203

- (54) Usporiadanie ramena rotačného drviča**
 (57) Usporiadanie ramena na rotačný drvič pozostávajúce zo základného telesa (12), ktoré je okolo osi (20) otočne uložené, a s rezacieho telesa (16), ktoré je na výstupku (22) základného telesa (12) oddeliteľne upevnené. V smere otáčania (26) prednej plochy je tvarovaný výstupok (50), na ktorom tvarovým uzáverom leží rezacie teleso (16). Profil môže mať tvar vystupujúceho komolého ihlanu, ktorého základná plocha leží v rovine výstupku. Rezacie teleso (16) môže mať dve rezacie hrany (30, 32) zrkadlovo symetricky uložené k jednej ploche, ktoré sú tangenciálne k rotačnému obvodu. Rezacie teleso môže byť upevnené pomocou skrutky (14), ktorá prechádza stredom rezacieho telesa a profilom.

7 (51) A62D 1/00

(21) 600-2003

(22) 14.11.2001

(31) 60/249 684

(32) 17.11.2000

(33) US

- (71) PCBU Services, Inc., Wilmington, DE, US;
 (72) Robin Mark L., West Lafayette, IN, US; Rowland Thomas F., El Dorado, AR, US;
 (74) PATENTSERVIS BRATISLAVA, a. s., Bratislava, SK;

(86) PCT/US01/44256

(87) WO02/40102

(54) Spôsob hasenia ohňa s použitím polyfluoréte-rov

- (57) Vysoko fluorované, nasýtené a nenasýtené polyfluorétery sú účinné, hospodárne, ozón neničiacie, oheň hasiace činidlá, používané samotné alebo v zmesiach s inými hasiacimi činidlami, v celkovo zaplavovacích a prenosných systémoch.

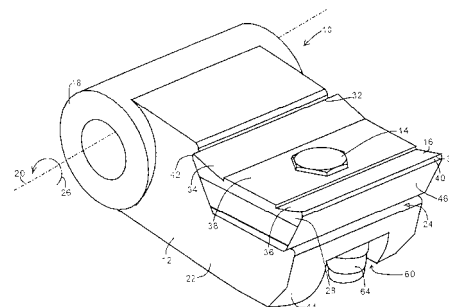

7 (51) A63C 5/00

(21) 609-2002

(22) 30.04.2002

(71) Belan Vlastimír, Ing., Bratislava, SK;

(72) Belan Vlastimír, Ing., Bratislava, SK;

(54) Postupná zmena uhlov brúsenia hrán lyží

- (57) Podstatou tohto vynálezu je postupná zmena uhlov brúsenia hrán lyží a určenie intervalov, v ktorých sa mení uhol bočného brúsenia hrán. Uhol bočného brúsenia hrán sa mení zo základnej hodnoty 87° postupne až na 84°.

7 (51) B03B 5/00

(21) 488-2002

(22) 10.04.2002

- (71) Kollárik Imrich, Ing., CSc., Košice, SK; Džupinka Vladimír, Ing., Košice, SK; Čepel' Ján, Ing., CSc., Košice, SK;

- (72) Kollárik Imrich, Ing., CSc., Košice, SK; Čepel' Ján, Ing., CSc., Košice, SK; Džupinka Vladimír, Ing., Košice, SK;

(54) Spôsob rozrušovania prírodných zhrtených minerálnych látok, betónových, železobetónových monolitov, tiel živočíšneho pôvodu a zariadenie na vykonávanie tohto spôsobu

- (57) Podľa spôsobu na rozrušovanie prírodných zhrtených minerálnych látok najmä betónových, železobetónových monolitov, na likvidáciu tiel živočíšneho pôvodu a devitalizácie mikroorganizmov sa spracovávaný materiál, uložený v pracovnej zóne, ponorený v technologickej kvapaline privádza do styku s vysokonapäťovým výbojom alebo sa uvedie do styku s účinkom nízko-teplotnej plazmy. Zariadenie na uskutočňovanie tohto spôsobu podľa vynálezu je charakterizované tým, že jeho pracovná zóna je vytvorená z vane s plášťom (8) naplnená technologickou kvapalinou (6). Vaňa s plášťom (8) je osadená na nosnom ráme (11) s dnom v tvare lievika vyúsťujúcim do vyprázdňovacieho zariadenia (10). Vo vnútornom priestore vane s plášťom (8), v jej strednej časti, má triediace zariadenie (5), nad ktorým je pomocou manipulačného zariadenia (9) umiestnený spracovávaný materiál. Nad vaňou s plášťom (8) sa po pracovnej jednotke (7) všetkými smermi pohybuje hlavica (3) s pracovným nástrojom (12) napojená na riadiacu jednotku (1) a energetickú jednotku (2).

Trieda B

7 (51) B02C 13/28, 18/18

(21) 883-2003

(22) 08.01.2002

(31) 101 01 434.1

(32) 13.01.2001

(33) DE

(71) WERNER DOPPSTADT UMWELTTECHNIK GmbH & CO KG, Velbert, DE;

(72) Doppstadt Werner, Velbert, DE;

(74) Obertáš Július, Ing., Bratislava, SK;

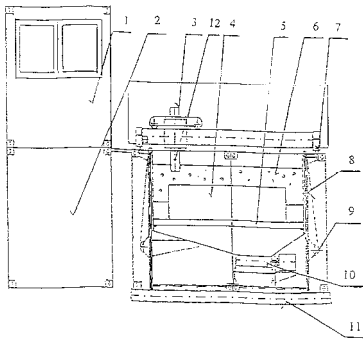

7 (51) B23Q 16/08, B23B 31/12

(21) 533-2002

(22) 19.04.2002

(71) Erowa AG, Reinach, CH;

(72) Fries Karl, Reinach, CH;

(74) Bušová Eva, JUDr., Bratislava, SK;

(54) Upínací prípravok na obrobky

(57) Upínací prípravok má podstavec (1) a úchyt obrobku (2), ktorý sa na ňom dá pevne upnúť, na ktorom sú usporiadané smerové články (5, 10, 27, 28), ktoré spolupracujú párovým spôsobom a úchyt (2) obrobku vyrovnávajú v troch na seba kolmých súradnicových osiach a uhlovo na podstavci (1). Niekoľko upínacích orgánov (4, 11) pevne drží svojou upínacou silou úchyt (2) obrobku v polohe, stanovenej smerovými článkami, na podstavci (1). Každý upínací orgán má na podstavci (1) upínacie puzdro (4) a na úchyte (2) obrobku upínací čap (11). Ako smerové články na stanovenie polohy v súradnicovej osi, paralelnej s čiarou účinnosti upínacej sily, existujú navzájom proti sebe stojace dorazové plochy (27, 28). Aby bola konštrukcia úchyty (2) obrobku čo možno najjednoduchšia a nákladovo priaznivá, má tento na strane (9), v upnutom stave prívratenej na podstavec (1), priebežne plochý povrch, ktorý miestne na tejto strane tvorí dorazové plochy (27) a na ktorom sú na tejto strane pripevnené smerové články (10) na stanovenie súradnicových osí, ako aj upínacie čapy (11).

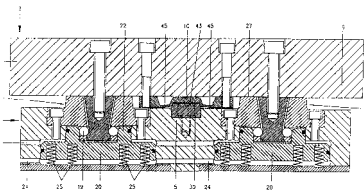

7 (51) B29C 33/00, 33/44, 33/56, 33/68, 45/37, 45/44, 44/58

(21) 494-2003

(22) 25.09.2001

(31) 00870216.9

(32) 26.09.2000

(33) EP

(71) RECTICEL, Brussels, BE;

(72) Malfliet Guy, Wetteren, BE; De Winter Hugo, Wetteren, BE; Willems Jan, Wetteren, BE;

(74) PATENTSERVIS BRATISLAVA, a. s., Bratislava, SK;

(86) PCT/BE01/00165

(87) WO02/26461

(54) Spôsob výroby tvarovaného výrobku obsahujúceho aspoň elastomérovú polyuretánovú povrchovú vrstvu a forma na vykonávanie tohto spôsobu

(57) Na výrobu vo forme tvarovaného výrobku, obsahujúceho aspoň elastomérovú polyuretánovú povrchovú vrstvu (9), prípadne konštrukčnú opornú vrstvu (10) a medziľahlú penovú vrstvu (12), je použitá forma s aspoň prvou časťou (1) formy obsahujúca aspoň dve navzájom pohyblivé formové súčasti (2 až 4). Povrchová vrstva (9) je tvarovaná vo forme svojou prednou stranou proti povrchu (7) prvou časťou (1) formy nanesením aspoň jednej reaktívnej polyuretánovej zmesi na tento formový povrch. Na zabránenie, aby šev medzi navzájom pohyblivými formovými súčastami (2 až 4) prvej časti formy zanechal stopy na prednej strane vo forme tvarovanej povrchovej vrstvy (9), obsahuje prvá časť (1) formy ďalšiu odnímateľnú, poddajnú vložku (6), ktorá je umiestnená na formových súčastiach na aspoň čiastočné prekrytie švov medzi nimi. Pretože prvá časť (1) obsahuje navzájom pohyblivé formové súčasti (2 až 4), je zvýšená návrhová voľnosť a nie je nutné prenesenie povrchovej vrstvy do ďalšej formy na jej vybavenie pomerne tuhými opornými vrstvami na jej zadnej strane.

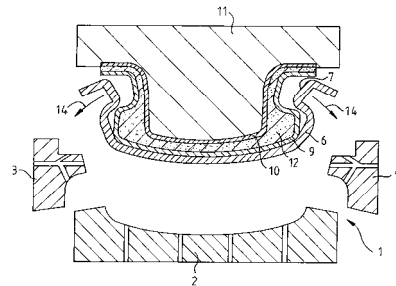

7 (51) B29C 73/02, B32B 17/10

(21) 1293-2002

(22) 27.03.2001

(31) 09/536 675

(32) 28.03.2000

(33) US

(71) TCGI (Jersey) Ltd., Burnaby, British Columbia, CA;

(72) Thomas Jonathan P., Maple Lake, Minnesota, US; Beveridge Keith A., Edina, Minnesota, US; Petersen Paul S., Minnetonka, Minnesota, US; Bickford Jay L., Savage, Minnesota, US;

(74) Bušová Eva, JUDr., Bratislava, SK;

(86) PCT/CA01/00392

(87) WO01/72503

(54) Zariadenie na opravu čelného skla

(57) Zariadenie (10) na opravu čelného skla obsahuje mostík (16) vybavený základňovým členom (20), obsahujúcim držiak (24) vstrekovacieho mechanizmu (12), a otočný oporný člen (60), otočne pripojený k základňovému členu (20). Nasávací miska (70) je umiestnená na pripojenie k otočnému opornému členu (60) na prichytenie mostíka (16) k čelnému sklu. Príčom strmeň (80) obsahuje aspoň dva bočné členy (84), ktoré sú prispôbené na uloženie otočného oporného člena (60) mostíka (16) medzi nich tak, že mostík (16) sa otáča vo zvislom smere okolo osi otáčania

smerom k čelnému sklu a smerom od čelného skla, pričom bočné členy (84) strmeňa (80) zabraňujú otáčaniu otočného člena (60) vo vodorovnom smere v podstate rovnobežne s čelným sklom. Mostík (16) je vybavený registračným systémom, pripojiteľným s otočne uloženou základňou mostíka (16) na pridržanie základňového člena (20) mostíka (16) v pôvodnej polohe a na voliteľné umožnenie otáčania základňového člena (20) mostíka (16) z pôvodnej polohy do pootočenej polohy po manuálnom vytiahnutí registračného systému užívateľom na uvoľnenie základňového člena (20) zo spojenia s otočným oporným členom (60). Ďalej registračný systém obsahuje blokovací čap (50) umiestnený v základňovom člene (20) mostíka a predpnutý na záber so zodpovedajúcou blokovacou dutinou (66) vytvorenou v otočnom opornom člene (60).

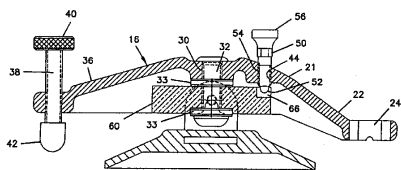

7 (51) B29D 30/10, 30/20

(21) 479-2002

(22) 09.04.2002

(71) Matador, a. s., Púchov, SK;

(72) Bielik Emil, Ing., Púchov, SK; Bakoš Štefan, Ing., Púchov, SK;

(74) Mrenica Jaroslav, Ing., Púchov, SK;

(54) Spôsob výroby predtvarovaného obalu a zariadenie na jeho vykonávanie

(57) Pri spôsobe výroby sa v prvej etape vyrobí časť obalu pozostávajúca z nárazníkov na prvom nárazníkovom bubne valcovitého tvaru a v druhej etape po prenesení na druhý nárazníkový bubon majúci tvar prispôsobený príslušnej časti hotového autoplášťa sa navinie špirálový pásik a behúň, pričom behúň je tvarovaný pri navíjaní. Zariadenie pozostáva zo súosového hriadeľa (50) spojeného s prvým nárazníkovým bubnom (30) a druhým nárazníkovým bubnom (40), pričom súosový hriadeľ (50) je spojený s pohonnou skriňou (10) umiestnenou na dráhe (20).

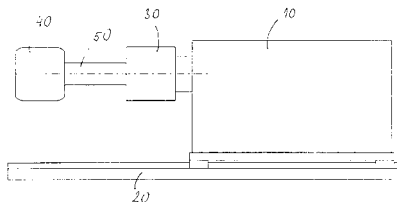

7 (51) B32B 3/30, 7/12, 29/06, D21H 27/40

(21) 1747-2002

(22) 21.11.2002

(31) A 1838/2001

(32) 22.11.2001

(33) AT

(71) PAP STAR Vetriebgesellschaft mit beschränkter Haftung & Co Produktions-KG, Spittal an der Drau, AT;

(72) Hauke Harald, Spittal/Drau, AT;

(74) Bušová Eva, JUDr., Bratislava, SK;

(86) PCT/AT02/00327

(87) WO03/043812

(54) Papierový obrúsok

(57) Papierový obrúsok (1) napríklad s tromi vrstvami (2, 3, 4) má dve vonkajšie vrstvy (3, 4) opatrené reliéfnym razením (6) a vnútornú vrstvu (2) tlačou (5). Vrstvy (2, 3, 4) sú aspoň čiastočne transparentné a sú zlepené dohromady pomocou sfarbeného glejového lepidla ako spájadla (9).

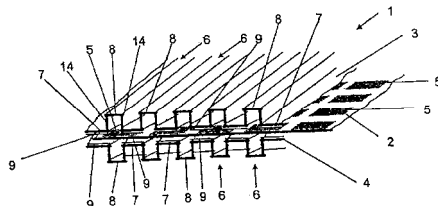

7 (51) B32B 27/32, B65D 65/40

(21) 630-2003

(22) 07.11.2001

(31) 60/253 903

(32) 29.11.2000

(33) US

(71) H. B. FULLER LICENSING & FINANCING, INC., St. Paul, MN, US;

(72) Janssen Annegret, Lüneburg, DE; Zenker Wolfgang, Adendorf, DE;

(74) PATENTSERVIS BRATISLAVA, a. s., Bratislava, SK;

(86) PCT/EP01/12879

(87) WO02/043956

(54) Potravinové obalové laminátové fólie, spôsob ich výroby a použitie

(57) Opísané je flexibilné balenie, presnejšie, laminátová fólia, použitie laminátovej fólie pri balení potravín, nápojov, liekov a hračiek, a zodpovedajúcich balení. Touto laminátovou fóliou môžu byť laminátové fólie film na filme a film na fólii, vhodné na typické použitie pri balení potravín, používajúcich taveniny laminovaných spojív. Takéto laminátové fólie sú v podstate zbavené tekutých kontaminujúcich látok, najmä prenosných izokyanátov a aromatických amínov.

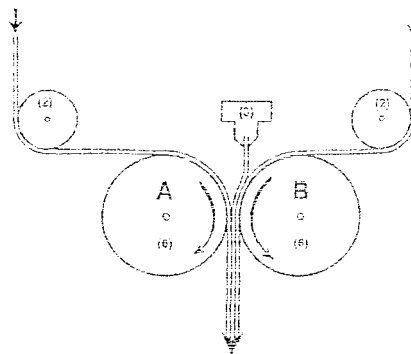

7 (51) B32B 27/40, 27/36

(21) 919-2003

(22) 14.01.2002

(31) 101 03 026.6

(32) 24.01.2001

(33) DE

(71) BAYER AKTIENGESELLSCHAFT, Leverkusen, DE;

(72) Hofacker Steffen, Odenthal, DE; Mechtel Markus, Bergisch Gladbach, DE;

(74) Hörmannová Zuzana, Ing., Bratislava, SK;

(86) PCT/EP02/00262

(87) WO02/058569

(54) Ochranný povlak s dvojvrstvou štruktúrou, spôsob jeho výroby a použitie

(57) Je opísaný ochranný povlak s najmenej dvojvrstvou štruktúrou, pričom prvý povlak obsahuje prostriedok na zlepšenie adhézie na báze dvojzložkových polyuretánových spojív obsahujúcich alkoxy-silylové skupiny a druhý povlak obsahuje organicky modifikovaný anorganický povlak, taktiež je opísaný jeho spôsob výroby a použitie.

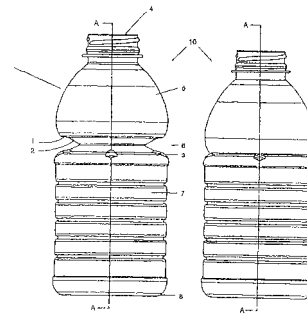

7 (51) B65D 1/02, 1/40

(21) 315-2003

(22) 29.08.2001

(31) 505584, 512423

(32) 31.08.2000, 15.06.2001

(33) NZ, NZ

(71) CO2 PAC LIMITED, Mt Eden, Auckland, NZ;

(72) Melrose David Murray, Mt Eden, Auckland, NZ;

(74) PATENTSERVIS BRATISLAVA, a. s., Bratislava, SK;

(86) PCT/NZ01/00176

(87) WO02/18213

(54) Polotuhá skladacia nádoba

(57) Polotuhá skladacia nádoba (10) má bočnú stenu, ku ktorej patrí horná časť (5), prostredná časť (6) a dolná časť (7), a ďalej má dno (8). Prostredná časť (6) obsahuje podtlakovú, panelovú časť majúcu ovládací úsek (2) a iniciačný úsek (1). Ovládací úsek (2) sa zvažuje strmšie vo zvislom smere, to znamená má ostrejší uhol vo vzťahu k pozdĺžnej osi nádoby (10) ako iniciačný úsek (1). Na základe prítomnosti podtlakovej sily v nádobe, kedy táto podtlaková sila sa vyvíja v dôsledku ochladzovania horúcej kvapaliny v nádobe (10), sa bude iniciačný úsek (1) prehýbať smerom dovnútra, čím vyvolá prevracanie ovládacieho úseku (2) a jeho pokračujúce prehýbanie ďalej smerom dovnútra nádoby (10) s výsledným poskladaním prostrednej časti (6). V poskladanom stave môže byť horná časť prostrednej časti (6) v podstatnom styku s dolnou časťou (6) pri súčasnom zachovaní kapacity úplného naplnenia nádoby (10). Vyvýšené rebrá (3) vytvárajú dodatočnú podperu nádoby v jej zloženom tvare. V ďalšom uskutočnení sa nádoba teleskopicky vracia do svojej pôvodnej polohy vtedy, keď sa podtlak uvoľní po odstránení uzáveru nádoby.

7 (51) B65D 47/18, 51/22, A61F 9/00, A61J 1/14

(21) 560-2003

(22) 13.11.2001

(31) 00/15039

(32) 13.11.2000

(33) FR

(71) LABORATOIRES THEA, Clermont-Ferrand, FR;

(72) Faurie Michel, Veyre-Monton, FR;

(74) Hörmann Tomáš, Ing., Bratislava, SK;

(86) PCT/FR01/03555

(87) WO02/38464

(54) Kvapkový dávkovač kvapaliny

(57) Vynález sa týka zariadenia slúžiaceho ako obal na kvapalinu dávkovanú po kvapkách, ktorá obsahuje zásobník (1) s manuálne elasticky deformovateľnou stenou, ktorý je ukončený tuhým hrdlom (3), v ktorom je vsadená dávkovacia hlava (4) na dávkovanie kvapaliny. V dávkovacej hlave (4) je naprieč cez obeh kvapaliny smerom k vypúšťaciemu kanálu vedúcemu von usporiadaná membrána (31), ktorá je zároveň hydrofilná i hydrofóbná, s výhodou antibakteriálna. Táto membrána umožňuje prienik vzduchu z vonkajšieho prostredia dovnútra zásobníka (1) potom, čo cez ňu vo fáze vypúšťania pretiekla kvapalina, a fľaša teda po každom úkone dávkovania elasticky zaujme znovu svoj pôvodný tvar. Membrána je od kvapaliny obsiahnutej vo fľaši izolovaná pretrhnutelnou priehradkou (7) až do prvého použitia, kedy je táto priehradka pretrhnutá nárazníkom tvoriacim nedeliteľnú súčasť uvedenej dávkovacej hlavy (4).

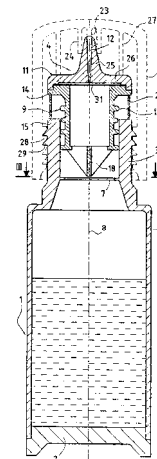

7 (51) B66B 7/06**(21) 691-2003**

(22) 07.12.2001

(31) 20002700, 20002701, 20011339

(32) 08.12.2000, 08.12.2000, 21.06.2001

(33) FI, FI, FI

(71) KONE CORPORATION, Helsinki, FI;

(72) Aulanko Esko, Kerava, FI; Mustalahti Jorma, Hyvinkää, FI; Rantanen Pekka, Hyvinkää, FI; Mäkimattila Simo, Espoo, FI;

(74) Majlingová Marta, Ing., Bratislava, SK;

(86) PCT/FI01/01073

(87) WO02/46083

(54) Výt'ah

(57) Vo výt'ahu, výhodne výt'ahu bez strojovne, dvíhací stroj zaberá so súborom ťažných lán (3) cez trakčnú kladku (7), pričom uvedený súbor ťažných lán (3) zahrnuje ťažné laná kruhového prierezu. Laná majú časť, ktorá nesie zaťaženie, pletenú z oceľových drôtov kruhového a/alebo nekruhového prierezu. Oceľové drôty ťažných lán (3) majú plochu prierezu väčšiu než okolo 0,015 mm² a menšiu než okolo 0,2 mm² a pevnosť, ktorá prekračuje okolo 2000 N/mm². Výt'ah má výhodne dvíhací stroj s v podstate nízkou hmotnosťou v porovnaní s nominálnym zaťažením.

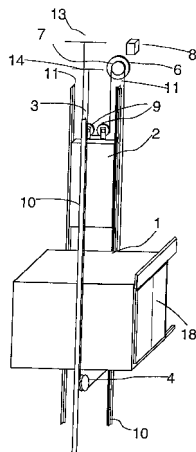
**7 (51) B66B 11/00, 7/06, 15/04****(21) 690-2003**

(22) 07.06.2002

(31) 20011339

(32) 21.06.2001

(33) FI

(71) KONE CORPORATION, Helsinki, FI;

(72) Aulanko Esko, Kerava, FI; Mustalahti Jorma, Hyvinkää, FI; Rantanen Pekka, Hyvinkää, FI; Mäkimattila Simo, Espoo, FI;

(74) Majlingová Marta, Ing., Bratislava, SK;

(86) PCT/FI02/00500

(87) WO03/000581

(54) Výt'ah

(57) Vo výt'ahu, výhodne výt'ahu bez strojovne, dvíhací stroj zaberá so súborom ťažných lán (3) cez trakčnú kladku (7), pričom uvedený súbor ťažných lán (3) má časť, ktorá nesie zaťaženie, pletenú z oceľových drôtov kruhového a/alebo nekruhového prierezu, a v tomto výt'ahu laná nesú protizávažie a výt'ahovú šachtu, pohybujúce sa na svojich koľajniciach. Hmotnosť dvíhacieho

stroja výt'ahu je najviac okolo 1/5 hmotnosti nominálneho zaťaženia výt'ahu.

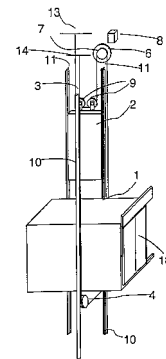
**7 (51) B66B 15/04****(21) 693-2003**

(22) 07.12.2001

(31) 20002701

(32) 08.12.2000

(33) FI

(71) KONE CORPORATION, Helsinki, FI;

(72) Aulanko Esko, Kerava, FI; Mustalahti Jorma, Hyvinkää, FI; Rantanen Pekka, Hyvinkää, FI; Mäkimattila Simo, Espoo, FI;

(74) Majlingová Marta, Ing., Bratislava, SK;

(86) PCT/FI01/01072

(87) WO02/46086

(54) Výt'ah a trakčná kladka výt'ahu

(57) Protizávažie (2) a výt'ahová kabína (1) sú zavesené na súbore ťažných lán. Výt'ah zahrnuje jednu alebo viaceré lanové kladky (4), vybavené drážkami na laná, pričom jednou z uvedených kladiek je trakčná kladka (7), ktorá je poháňaná hnacím strojom (6) a pohybuje súborom ťažných lán. Najmenej jedna z lanových kladiek (4) je vybavená obložením, ktoré je nalepené na lanovú kladku a obsahuje drážky na laná, pričom uvedené obloženie má hrúbku, ktorá je na spodku drážky na lano podstatne menšia než polovica hrúbky lana, prechádzajúceho touto drážkou na lano, a jeho tvrdosť je menšia než asi 100 shoreA a väčšia než asi 60 shoreA. Vo výhodnom riešení je takouto lanovou kladkou (4) trakčná kladka (7).

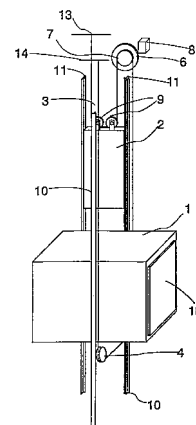

Trieda C

7 (51) C03B 9/32

(21) 872-2003

(22) 17.01.2001

(31) P-344622

(32) 15.12.2000

(33) PL

(71) Mostowski Robert, Czestochowa, PL; Kaminski Stanislaw, Czestochowa, PL;

(72) Mostowski Robert, Czestochowa, PL; Kaminski Stanislaw, Czestochowa, PL;

(74) ROTT, RŮŽIČKA & GUTTMANN, v. o. s., Bratislava, SK;

(86) PCT/PL01/00005

(87) WO02/48058

(54) Spôsob výroby dekoračných predmetov, napríklad ozdôb na vianočné stromčeky, z tenkostenného fúkaného skla

(57) Opísaný je spôsob výroby dekoračných predmetov, napríklad ozdôb na vianočné stromčeky, z tenkostenného fúkaného skla, pri ktorých sa os zavesenia alebo pripevnenia dekoračného predmetu zhoduje s osou vyfukovania alebo sa nachádza mimo túto os vyfukovania, pri ktorom sa východiskový sklenený polotovar v tvare banky po zahriatí vkladá do formy (1, 10) a vyfukuje sa cez hlavný prívod (4, 13) do tvaru vnútorného priestoru tejto formy (1, 10). Na ľubovoľnom mieste telesa dekoračného predmetu sa vytvára prídavný tvarovaný prvok v podobe výstupku (9, 17) na vyvážené pripevnenie zavesovacieho prvku na dekoračnom predmete a pomocné výstupky (6, 14) na nadviazanie prídavného prvku (8, 11), ktorý sa spája s dekoračným predmetom a tvaruje sa spolu s ním vo forme (1, 10), pričom výstupky (9, 17) na pripevnenie zavesovacieho prvku sa vytvárajú v osi vyfukovania dekoračného predmetu alebo mimo túto os vyfukovania.

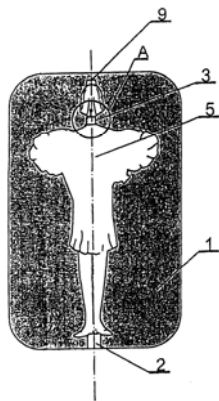

7 (51) C03B 33/095

(21) 451-2003

(22) 23.10.2001

(31) 2000/0676

(32) 24.10.2000

(33) BE

(71) Cuvelier Georges, Houdeng-Geognies, BE;

(72) Cuvelier Georges, Houdeng-Geognies, BE;

(74) PATENTSERVIS BRATISLAVA, a. s., Bratislava, SK;

(86) PCT/BE01/00185

(87) WO02/34682

(54) Spôsob opukávania sklenených predmetov a zariadenie na jeho vykonávanie

(57) Opisuje sa spôsob opuknutia skleneného kusa (1) na určenej línii rezu (4). Ten istý zväzok (52) laserových lúčov zaostrený prostriedkom (32) na zaostrenie dodá aspoň v jednom kroku narezávania a aspoň v jednom kroku ohrevu na určenú líniu rezu (4), pričom prostriedok (32) na zaostrenie je nastaviteľný tak, aby v kroku narezávania zaostřil zväzok (52) laserových lúčov na určenú líniu rezu (4) a v kroku ohrevu zreteľne oddialil ohniskový bod (53) od určenej línie rezu (4).

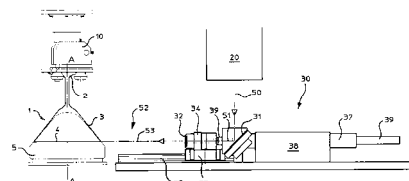

7 (51) C04B 7/00

(21) 306-2003

(22) 04.10.2001

(31) GM 741/2000

(32) 05.10.2000

(33) AT

(71) Ko Suz-Chung, Lenzburg, CH;

(72) Ko Suz-Chung, Lenzburg, CH;

(74) Guniš Jaroslav, Mgr., Bratislava, SK;

(86) PCT/IB01/02488

(87) WO02/28794

(54) Troskový cement

(57) Riešenie opisuje troskový cement so zlepšenou začiatočnou pevnosťou, ktorý obsahuje hlinítochromičitany, vysokopecnú trosku, slinok a CaSO₄, a jeho podstata spočíva v tom, že obsahuje od 70 do 95 hmotn. % vysokopecnej trosky, použitej v zomletej forme s > 4500 podľa Blaineho (cm²/g), pričom maximálne polovica tohto podielu sa môže nahradiť hlinítochromičitanmi, ako je popolček, oxid hlinitý, slieň a podobne, 0,1 až 2 hmotn. % slinku, sulfát v množstvách pod 5 hmotn. %, počítaných ako SO₃, a 0,3 až 1 hmotn. % superplastifikátora, ako napríklad naftalénsulfonátu.

7 (51) C04B 28/00

(21) 167-2003

(22) 07.08.2001

(31) 90627

(32) 09.08.2000

(33) LU

(71) Trierweiler Matthias, Salmtal, DE; Höhn Heribert, Rollinger, LU;

(72) Höhn Heribert, Rollinger, LU;

(74) Hörmann Tomáš, Ing., Bratislava, SK;

(86) PCT/EP01/09113

(87) WO02/12145

(54) Spôsob výroby betónu alebo malty s rastlinným plnivom

(57) Je navrhnutý spôsob výroby betónu alebo malty na báze výlučne rastlinného plniva, minerálneho spojiva a rozrábacej vody, pričom rastlinné plnivo má mernú hmotnosť 80 až 160 kg/m³, nameranú pri zvyškovej vlhkosti približne 15 %. Namiesto predmineralizovania rastlinného plniva

v samostatnom pracovnom kroku sa pri miešaní betónu alebo malty pridáva k rastlinnému plniviu na kubický meter 4 až 14 kg nehydratovateľného jemne mletého mineralizátora. Výhodný mineralizátor je nepálený uhličitan vápenatý.

7 (51) C07C 15/107, C07D 307/80

(21) 727-2003

(22) 10.12.2001

(31) 00/16069

(32) 11.12.2000

(33) FR

(71) SANOFI-SYNTHELABO, Paris, FR;

(72) Biard Michel, Sisteron, FR;

(74) Chmelíková Jana, RNDr., Bratislava, SK;

(86) PCT/FR01/03900

(87) WO02/48078

(54) 2-Butyl-3-(4-[3-(dibutylamino)propoxy]benzoyl)-5-nitrobenzofurán hydrochlorid a spôsob jeho prípravy

(57) Opisuje sa 2-butyl-3-{4-[3-(dibutylamino)propoxy]benzoyl}-5-nitrobenzofurán hydrochlorid, spôsob jeho prípravy a jeho použitie na prípravu 2-butyl-3-{4-[3-(dibutylamino)propoxy]benzoyl}-5-nitrobenzofuránu, ktorý je medziproduktom na prípravu dronedaronu.

7 (51) C07C 15/28, 7/14, C07D 209/84

(21) 889-2003

(22) 23.01.2002

(31) 101 03 208.0

(32) 24.01.2001

(33) DE

(71) RÜTGERS CHEMICALS AG, Castrop - Rauxel, DE;

(72) Büttner Thomas W., Wachtberg-Villip, DE; Knips Ulrich, Kamen, DE; Stolzenberg Konrad, Waltrop, DE; Talbiersky Jörg, Dorsten, DE; Fühmann Edgar, Castrop-Rauxel, DE; Alsmeier Friedhelm, Essen, DE; Bergins Wolfgang, Castrop-Rauxel, DE; Giertler Siegfried, Oer-Erkenschwick, DE; Scholl Dietmar, Mülheim, DE; Vierhaus Bernd, Schwerte, DE; Dialer Klaus, Winterthur, DE; Bischof Rudolf, Walenstadt, DE; Nikzad Ali, Zürich, DE;

(74) PATENTSERVIS BRATISLAVA, a. s., Bratislava, SK;

(86) PCT/EP02/00605

(87) WO02/064533

(54) Spôsob získania antracénu a karbazolu a ich následných produktov

(57) Opisuje sa spôsob získania antracénu a karbazolu, ako aj ich následných produktov pri destilácii kamenouhoľného dechtu vznikajúceho antracénového oleja alebo z produktov čistenia surového antracénu bez prídavku rozpúšťadiel sa privedie do taveniny, tavenina sa ochladí pod kryštalizačný bod karbazolu a antracénu, získaný kryštalový materiál sa oddelí do tekutej fázy a na získanie čistého antracénu a čistého karbazolu sa kryštalový materiál destiluje.

7 (51) C07C 39/04, 37/74

(21) 678-2003

(22) 30.11.2001

(31) 100 60 505.2

(32) 06.12.2000

(33) DE

(71) INEOS Phenol GmbH & Co. KG, Gladbeck, DE;

(72) Korte Hermann-Josef, Haltern, DE; Schwarz Christoph, Marl, DE; Tanger Uwe, Bochum, DE; Ullrich Jochen, Gladbeck, DE; Weber Markus, Haltern, DE;

(74) Žovicová Viera, Mgr., Bratislava, SK;

(86) PCT/EP01/14029

(87) WO02/46133

(54) Spôsob separácie fenolu zo zmesi obsahujúcej prinajmenšom hydroxyacetón, kumén, vodu a fenol

(57) Spôsob separácie fenolu zo zmesi obsahujúcej prinajmenšom hydroxyacetón, kumén, vodu a fenol, pričom tento spôsob zahŕňa frakcionovanie zmesi s použitím jedného kroku frakčnej destilácie a jedného kroku separácie fáz takým spôsobom, že sa získa aspoň jedna frakcia obsahujúca fenol, ktorá obsahuje menej ako 300 ppm hydroxyacetónu. Pri spracovávaní zmesi produktu rozkladu pomocou destilácie sa hydroxyacetón zvyčajne odstráni zo zmesi produktu rozkladu spolu s fenolovou frakciou, z ktorej sa hydroxyacetón musí odstraňovať nákladným spôsobom. Uvedený spôsob sa môže použiť pri spracovaní zmesi produktu rozkladu, získaných pri rozklade alkylarylhydroperoxidov, predovšetkým pri rozklade hydroperoxidu kuménu, s použitím destilácie. Tento spôsob umožňuje oddeliť fenol a acetón od zmesi produktu rozkladu, získanej pri rozklade hydroperoxidu kuménu.

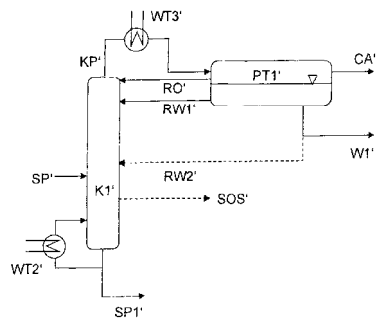

7 (51) C07C 67/52, 67/62, 69/33, C12P 7/64

(21) 452-2003

(22) 15.10.2001

(31) 2000-315255

(32) 16.10.2000

(33) JP

(71) Sankyo Company Limited, Chuo-ku, Tokyo, JP;

(72) Sugio Nobunari, Iwaki-shi, Fukushima, JP; Takamatsu Yasuyuki, Iwaki-shi, Fukushima, JP; Kojima Shunshi, Hiratsuka-shi, Kanagawa, JP; Suzuki Mutsuo, Hiratsuka-shi, Kanagawa, JP; Hagiwara Minoru, Hiratsuka-shi, Kanagawa, JP; Hamano Kiyoshi, Shinagawa-ku, Tokyo, JP;

(74) PATENTSERVIS BRATISLAVA, a. s., Bratislava, SK;

(86) PCT/JP01/09044

(87) WO02/32847

(54) Spôsob purifikácie pravastatínu alebo jeho farmakologicky prijateľnej soli

- (57) Opisuje sa spôsob purifikácie pravastatínu alebo jeho farmaceuticky prijateľnej soli pomocou techniky vysolovania.

7 (51) C07C 215/42, 217/60, 209/84

(21) 576-2003

(22) 19.10.2001

(31) 60/241 577, 60/258 861, 60/278 721, 60/292 469

(32) 19.10.2000, 29.12.2000, 26.03.2001, 21.05.2001

(33) US, US, US, US

(71) TEVA PHARMACEUTICAL INDUSTRIES LTD., Petah Tiqva, IL;

(72) Dolitzky Ben-Zion, Petah Tiqva, IL; Aronhime Judith, Rehovot, IL; Wizel Shlomit, Petah Tikva, IL; Nisnevish Gennady, Haifa, IL;

(74) Bušová Eva, JUDr., Bratislava, SK;

(86) PCT/US01/51017

(87) WO02/045658

(54) Spôsoby prípravy kryštalickej bázy venlafaxínu a polymorfných foriem hydrochloridu venlafaxínu

- (57) Opisuje sa čistý venlafaxín a spôsob jeho prípravy. Opísané sú i formy solvátov hydrochloridu venlafaxínu a spôsob ich prípravy. Ďalej je opísaný spôsob prípravy hydrochloridu venlafaxínu z venlafaxínu, pričom tento spôsob zahŕňa kroky: i) prípravu zmesi venlafaxínu s acetónom a ii) vystavenie zmesi plynnému chlorovodíku.

7 (51) C07C 229/22, A61K 31/205, A23L 1/305, A61P 9/00, C07C 229/08, 309/14

(21) 501-2003

(22) 28.09.2001

(31) RM2000A000567

(32) 31.10.2000

(33) IT

(71) SIGMA-TAU INDUSTRIE FARMACEUTICHE RIUNITE S.p.A., Roma, IT;

(72) Tinti Maria Ornella, Pomezia, IT;

(74) PATENTSERVIS BRATISLAVA, a. s., Bratislava, SK;

(86) PCT/IT01/00503

(87) WO02/36543

(54) Pevné kompozície na orálne podávanie obsahujúce nehygroscopické soli L-karnitínu a alkanoyl L-karnitínov s taurínchloridom a glycínchloridom

- (57) Opísané sú tak nehygroscopické soli L-karnitínu a alkanoyl L-karnitínu s taurínchloridom (2-aminoetánsulfónchlorid), ako aj nehygroscopické soli L-karnitínu a alkynoyl L-karnitínu s glycínchloridom, ktoré sú vhodné na prípravu zlúčenín na orálne podávanie. Opísané sú tiež pevné kompozície obsahujúce uvedené soli.

7 (51) C07C 259/00

(21) 42-2003

(22) 12.07.2001

(31) 60/219 372

(32) 19.07.2000

(33) US

- (71) WARNER-LAMBERT COMPANY, Morris Plains, NJ, US;

(72) Barrett Stephen Douglas, Ann Arbor, Michigan, US; Biwersi Cathlin, Ann Arbor, Michigan, US; Kaufman Michael D., Ann Arbor, Michigan, US; Teclé Haile, Ann Arbor, MI, US; Warmus Joseph Scott, Ann Arbor, Michigan, US; Chen Michael Huai Gu, Ann Arbor, MI, US;

(74) Bušová Eva, JUDr., Bratislava, SK;

(86) PCT/US01/22331

(87) WO 02/06213

(54) Oxygénované estery 4-jódfenylaminobenzhydroxámových kyselín

- (57) Opisujú sa deriváty O-substituovaných esterov 4-jódfenylaminobenzhydroxámových kyselín vzorca (I), ich farmaceutické prípravky a ich použitie. Ďalej sa opisujú kryštalické formy oxygénovaných esterov 4-jódfenylaminobenzhydroxámových kyselín, farmaceutické prípravky a ich použitie.

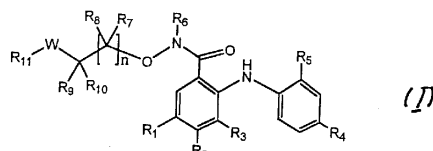

7 (51) C07C 311/08, A61K 31/195

(21) 652-2003

(22) 30.11.2001

(31) 00/15477

(32) 30.11.2000

(33) FR

(71) SANOFI-SYNTHELABO, Paris, FR;

(72) Bovy Philippe R., Mareil Marly, FR; CECCHI Roberto, Lodi, IT; COURTEMANCHE Gilles, Le Plessis Robinson, FR; Oliva Ambrogio, Saronno, IT; Viviani Nunzia, Cantu, IT; Croci Tiziano, Milan, IT;

(74) Čechvalová Dagmar, Bratislava, SK;

(86) PCT/FR01/03784

(87) WO 02/44139

(54) Cyklohexyl(alkyl)propanolamíny, spôsob ich prípravy a farmaceutické kompozície, ktoré ich obsahujú

- (57) Opisujú sa zlúčeniny všeobecného vzorca (I), kde A je skupina všeobecného vzorca a alebo b, kde R znamená vodík alebo halogén, skupinu $-S(O)_2(C_1-C_4)$ alkyl, skupinu $-NHSO_2(C_1-C_4)$, skupinu $-SO_2NH-(C_1-C_4)$ alkyl, skupinu $NHSO_2$ fenyl(C_1-C_4)alkyl alebo skupinu $-NHSO_2$ fenyl, kde fenyl je substituovaný halogénom, (C_1-C_4)alkylom alebo (C_1-C_4)alkoxy skupinou; R^1 znamená vodík alebo (C_1-C_4)alkyl, $-CO(C_1-C_4)$ alkyl, fenyl(C_1-C_4)alkyl alebo $-CO$ -fenyl, kde uvedený fenyl je substituovaný halogénom alebo (C_1-C_4)alkoxy skupinou; R^2 je atóm vodíka, $-SO_2(C_1-C_4)$ alkyl, $-SO_2$ fenyl(C_1-C_4)alkyl alebo $-SO_2$ fenyl; X dopĺňa kruh s 5 až 8 atómami, pričom tento kruh je nasýtený alebo nenasýtený, prípadne substituovaný jedným alebo dvomi (C_1-C_4)alkylmi a obsahuje jednu alebo dve karbonylové skupiny; n, m a z sú nezávisle 0, 1 alebo 2. Význam ostatných substituentov je uvedený v opise. Ďalej sa opisujú soli alebo solváty uvedených zlúčenín, farmaceutické kompo-

zície, ktoré ich obsahujú, spôsob ich prípravy a medziprodukty na tento spôsob.

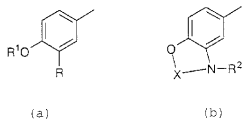
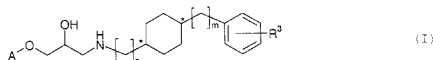

- 7 (51) C07D 0/00**
(21) 969-2003
 (22) 09.01.2002
 (31) 60/260 542, 60/337 127
 (32) 09.01.2001, 04.12.2001
 (33) US, US
 (71) BIOGAL GYOGYSZERGYAR RT., Debrecen, HU;
 (72) Bakondi-Kovacs Istvan, Karcag, HU; Novotny Ilona Csutoros, Budapest, HU; Erdei Janos, Debrecen, HU; Balogh Gabor, Debrecen, HU; Seress Peter, Debrecen, HU;
 (74) Bušová Eva, JUDr., Bratislava, SK;
 (86) PCT/US02/01843
 (87) WO 02/055490
(54) Spôsob metabolicky riadenej fermentácie na výrobu karbamoylového tobramycínu
 (57) Opisuje sa spôsob metabolicky riadenej fermentácie na výrobu karbamoylového tobramycínu pomocou aplikácie rozličných kmeňov *Streptomyces tenebrarius* v submerzných kultúrach pri teplote asi 37- 41 °C na médiu obsahujúcom zdroje asimilujúceho sa uhlíka a dusíka, minerálne soli a riadením zdrojov asimilujúceho sa uhlíka a dusíka ich prítokom v optimálnom rozmedzí. Výsledkom tohto vynálezu je možnosť dosiahnuť výrobu karbamoylového tobramycínu s vysokým výťažkom a s vysokou čistotou.

- 7 (51) C07D 205/04, 207/10, 401/12, 403/12, C07C 47/575, 59/52, 59/64, 69/734, A61K 31/397, 31/401, 31/4427, 31/506, A61P 7/02**
(21) 651-2003
 (22) 30.11.2001
 (31) 0004458-6, 0100965-3, 0101239-2, 0102921-4
 (32) 01.12.2000, 19.03.2001, 06.04.2001, 30.08.2001
 (33) SE, SE, SE, SE
 (71) AstraZeneca AB, Södertälje, SE;
 (72) Inghardt Tord, Mölndal, SE; Johansson Anders, Mölndal, SE; Svensson Arne, Mölndal, SE;
 (74) Čechvalová Dagmar, Bratislava, SK;
 (86) PCT/SE01/02657
 (87) WO02/44145
(54) Deriváty kyseliny mandľovej, ich použitie, spôsob ich prípravy a medziprodukty na prípravu týchto derivátov
 (57) Opísané sú zlúčeniny všeobecného vzorca (I) a ich farmaceuticky prijateľné deriváty, vrátane proliečiv, ktoré sú užitočné ako kompetitívne inhibítory trypsínu podobných serínproteáz, ako je trombín a najmä pri liečbe stavov, pri ktorých je žiaduca inhibícia trombínu, napríklad trombóze, alebo ako antikoagulanty.

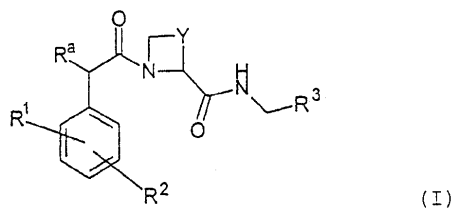

- 7 (51) C07D 207/34, 207/32, 209/12, 209/10, 277/64, 235/08, 471/04, 491/04, A61K 31/40, 31/416, 31/428 // (C07D 471/04, 221:00, 209:00)**
(21) 535-2003
 (22) 26.07.2001
 (31) RM2000A000569
 (32) 03.11.2000
 (33) IT
 (71) SIGMA-TAU INDUSTRIE FARMACEUTICHE RIUNITE S.P.A., Rome, IT;
 (72) Marzi Mauro, Pomezia, IT; Minetti Patrizia, Pomezia, IT; Moretti Gian Piero, Pomezia, IT; Giannini Giuseppe, Pomezia, IT; Garattini Enrico, Milan, IT; Pisano Claudio, Pomezia, IT; Tinti Maria Ornella, Pomezia, IT; Penco Sergio, Pomezia, IT;
 (74) PATENTSERVIS BRATISLAVA, a. s., Bratislava, SK;
 (86) PCT/IT01/00407
 (87) WO02/36561
(54) Bis-heterocyklické zlúčeniny s protinádorovou a chemosenzibilizačnou aktivitou
 (57) Opísané sú zlúčeniny všeobecného vzorca (I), v ktorom X predstavuje (CH₂)_nCH₃, pričom n je v rozmedzí od 1 do 3, R predstavuje H, hydroxyl, ktorý môže byť esterifikovaný acylmi C₁-C₄, mono alebo dialkanoyl C₁-C₄, karboxy, alkyloxykarbonyl, halogén, alkyl C₁-C₄ a Alk predstavuje benzyl, alkyl C₁-C₄, farmaceutický prípravok s ich obsahom a ich použitie na prípravu liečiva s protinádorovou a chemosenzibilizačnou aktivitou.

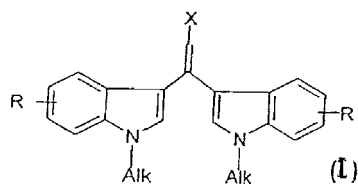

- 7 (51) C07D 235/30, A61K 31/4184, A61P 11/00**
(21) 682-2003
 (22) 22.11.2001
 (31) 100 60 292.4
 (32) 05.12.2000
 (33) DE
 (71) AVENTIS PHARMA DEUTSCHLAND GMBH, Frankfurt, DE;
 (72) Hofmeister Armin, Nierstein, DE; Heinelt Uwe, Wiesbaden, DE; Lang Hans-Jochen, Hofheim, DE; Bleich Markus, Hünfelden-Dauborn, DE; Wirth Klaus, Kriftel, DE; Gekle Michael, Würzburg, DE;
 (74) Čechvalová Dagmar, Bratislava, SK;
 (86) PCT/EP01/13586
 (87) WO 02/46169

- (54) **Substituované benzimidazoly, ich použitie na prípravu liečebného prostriedku a liečebný prostriedok**
- (57) Opísané sú zlúčeniny všeobecného vzorca (I), ich použitie na prípravu liečebného prostriedku na terapiu ochorení, ktoré môžu byť ovplyvňované inhibíciou výmenníka Na^+/H^+ .

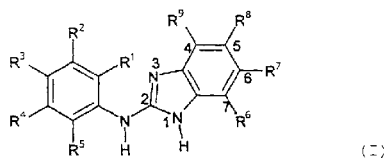

7 (51) C07D 243/02, A61K 31/551, A61P 25/00

- (21) **788-2003**
 (22) 19.12.2001
 (31) P 0004994
 (32) 21.12.2000
 (33) HU
 (71) EGIS GYÓGYSZERGYÁR RT., Budapest, HU;
 (72) Ling István, Budapest, HU; Barkóczy József, Budapest, HU; Simig Gyula, Budapest, HU; Greff Zoltán, Budapest, HU; Rátkai Zoltán, Budapest, HU; Szabó Géza, Budapest, HU; Végh Miklós, Budapest, HU; Gigler Gábor, Budapest, HU; Szénási Gábor, Budapest, HU; Martonné Markó Bernadett, Budapest, HU; Lévy György, Budakeszi, HU; Hársing László Gábor, Budapest, HU;
 (74) ROTT, RŮŽIČKA & GUTTMANN, v. o. s., Bratislava, SK;
 (86) PCT/HU01/00151
 (87) WO02/50044
 (54) **2,3-Benzodiazepínové deriváty a farmaceutické kompozície obsahujúce ich ako účinnú zložku**
 (57) Opísané sú zlúčeniny všeobecného vzorca (I) a farmaceutické prípravky obsahujúce ich ako aktívnu zložku. Zlúčeniny majú antispastické a neuroprotektívne vlastnosti a pôsobia ako svalové relaxans. Vo všeobecnom vzorci (I): X reprezentuje atóm vodíka, atóm chlóru alebo metoxykupinu; Y znamená atóm vodíka alebo atóm halogénu, Z znamená metylovú skupinu alebo atóm chlóru, substituent R je C_{1-4} alkylová skupina alebo skupina všeobecného vzorca $-\text{NR}^1\text{R}^2$, kde substituenty R^1 a R^2 nezávisle reprezentujú atóm vodíka, C_{1-4} alkylovú skupinu, C_{1-4} alkoxykupinu alebo C_{3-6} cykloalkylovú skupinu.

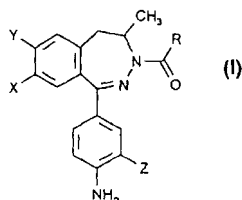

7 (51) C07D 257/00

- (21) **729-2003**
 (22) 05.12.2001
 (31) 100 64 467.8
 (32) 15.12.2000
 (33) DE

- (71) SCHERING AKTIENGESELLSCHAFT, Berlin, DE;
 (72) Platzek Johannes, Berlin, DE; Blaszkiewicz Peter, Berlin, DE; Petrov Orlin, Berlin, DE; Hoffmann Holger, Menden, DE;
 (74) Chmelíková Jana, RNDr., Bratislava, SK;
 (86) PCT/EP01/14283
 (87) WO02/48119
 (54) **Lítiové komplexy N-(1-hydroxymetyl-2,3-dihydroxypropyl)-1,4,7-triskarboxymetyl-1,4,7,10-tetraazacyklodekánu, ich výroba a použitie**
 (57) Opísané sú kryštalické komplexy N-(1-hydroxymetyl-2,3-dihydroxypropyl)-1,4,7-triskarboxymetyl-1,4,7,10-tetraazacyklodekánu, ich výroba a získanie soli N-(1-hydroxymetyl-2,3-dihydroxypropyl)-1,4,7-triskarboxymetyl-1,4,7,10-tetraazacyklodekánu, bez gadolíniového komplexu, z týchto komplexov bez použitia ionexov.

7 (51) C07D 295/18, 213/38, 401/12, 401/14, 403/12, 207/14, 335/02, 309/32, 211/58, 211/26, 417/12, 409/12, A61P 29/00, A61K 31/496

- (21) **1722-2002**
 (22) 12.06.2001
 (31) PCT/GB00/02302, 0030304.0
 (32) 13.06.2000, 13.12.2000
 (33) GB, GB
 (71) ELI LILLY AND COMPANY, Indianapolis, IN, US;
 (72) Liebeschuetz John Walter, Bollington, Macclesfield, Cheshire, GB; Murray Christopher William, Swavesey, Cambridge, GB; Young Stephen Clinton, Heaton Moor, Stockport, GB; Camp Nicholas Paul, Warfield, Bracknell, Berkshire, GB; Jones Stuart Donald, Prestbury, Macclesfield, Cheshire, GB; Wylie William Alexander, Carrickfergus, County Antrim, GB; Masters John Joseph, Fishers, IN, US; Wiley Michael Robert, Indianapolis, IN, US; Sheehan Scott Martin, Carmel, IN, US; Engel David Birenbaum, Bloomington, IN, US; Watson Brian Morgan, Carmel, IN, US; Guzzo Peter Robert, Niskayuna, NY, US; Mayer Michael John, Gulderland, NY, US;
 (74) Bezák Marián, Ing., Bratislava, SK;
 (86) PCT/GB01/02553
 (87) WO01/96323
 (54) **Inhibítory serínových proteáz**
 (57) Opísujú sa zlúčeniny vzorca (I), ktoré sú inhibítory serínovej proteázy, faktora Xa a sú použiteľné pri liečení kardiovaskulárnych chorôb.

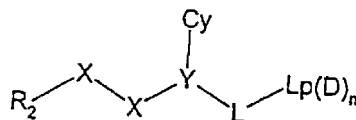

- 7 (51) **C07D 295/20, C07C 279/18, A61K 31/155, 31/495, A61P 3/00, C07D 309/14, 213/40, 213/82, 233/54, 243/08, 241/42**
 (21) **383-2003**
 (22) 31.08.2001
 (31) 60/230 565, 60/245 579
 (32) 31.08.2000, 06.11.2000
 (33) US, US
 (71) CHIRON CORPORATION, Emeryville, CA, US;
 (72) Renhowe Paul A., Danville, CA, US; Chu Daniel, Santa Clara, CA, US; Boyce Rustum, San Francisco, CA, US; Ni Zhi-Jie, Fremont, CA, US; Duhl David, Oakland, CA, US; Tozzo Effie, Walnut Creek, CA, US; Johnson Kirk, Moraga, CA, US; Myles David, Kensington, CA, US;
 (74) ROTT, RŮŽIČKA & GUTTMANN, v. o. s., Bratislava, SK;
 (86) PCT/US01/27206
 (87) WO02/018327
 (54) **Guanidinobenzamidy ako agonisty melano-kortín-4 receptora**
 (57) Sú publikované zlúčeniny všeobecného vzorca (IA) a (IB), kde významy substituentov R¹ až R¹⁰ sú tu tiež uvedené. Tieto zlúčeniny možno použiť pri liečení takých ochorení, ako sú obezita a diabetes 2. typu a môžu byť poskytnuté vo forme farmaceutickej formulácie spoločne s farmaceuticky prijateľným nosičom.

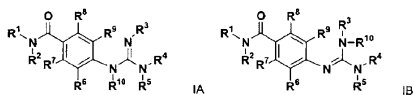

- 7 (51) **C07D 305/14**
 (21) **697-2003**
 (22) 03.12.2001
 (31) MI 2000 A 002654
 (32) 06.12.2000
 (33) IT
 (71) INDENA S.P.A., Milano, IT;
 (72) Battaglia Arturo, Bologna, IT; Dambruoso Paolo, Putignano, IT; Guerrini Andrea, Bologna, IT; Bombardelli Ezio, Milano, IT; Pontiroli Alessandro, Milano, IT;
 (74) Majlingová Marta, Ing., Bratislava, SK;
 (86) PCT/EP01/14084
 (87) WO02/46177
 (54) **Spôsob výroby paklitaxelu a medziprodukty**
 (57) Je opísaný spôsob výroby paklitaxelu, v ktorom je východiskovou látkou 10-deacetyl-bakatin III, a medziprodukty získané týmto spôsobom.

- 7 (51) **C07D 309/40, 405/12, A61K 31/351, A61P 29/00, C07D 309/38**
 (21) **1283-2002**
 (22) 16.03.2001
 (31) 200000637
 (32) 16.03.2000
 (33) ES
 (71) ALMIRALL PRODESFARMA AG, Baar, CH;
 (72) Crespo Crespo Maria Isabel, Barcelona, ES; Jimenez Mayorga Juan Miguel, Barcelona, ES; Matallana Julia Josep Lluís, Mataro, ES; Feixas Gras Joan, Barcelona, ES;
 (74) Tomeš Pavol, Ing., Bratislava, SK;

- (86) PCT/EP01/03042
 (87) WO01/68633
 (54) **Deriváty 2-fenylpyrán-4-ónu**
 (57) Opisujú sa deriváty 2-(4-sulfonylfenyl)pyrán-4-ónu všeobecného vzorca (I), spôsob ich prípravy, farmaceutické kompozície, ktoré ich obsahujú, a ich medicínske použitie.

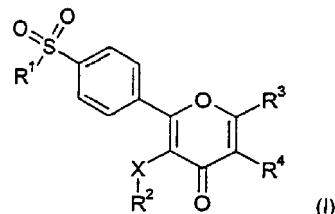

- 7 (51) **C07D 401/04, 405/04, 409/04, A61K 31/4704**
 (21) **272-2003**
 (22) 11.09.2001
 (31) 60/232 159
 (32) 11.09.2000
 (33) US
 (71) CHIRON CORPORATION, Emeryville, CA, US;
 (72) Renhowe Paul, Danville, CA, US; Pecchi Sabina, Oakland, CA, US; Machajewski Tim, Martinez, CA, US; Shafer Cynthia, El Sobrante, CA, US; Taylor Clarke, Albany, CA, US; McCrea Bill, Berkeley, CA, US; McBride Chris, Oakland, CA, US; Jazan Elisa, Richmond, CA, US;
 (74) Bezák Marián, Ing., Bratislava, SK;
 (86) PCT/US01/42131
 (87) WO02/22598
 (54) **Chinolínové deriváty**
 (57) Poskytované sú organické zlúčeniny vzorca (I) a (II). Ďalej sú opisované farmaceutické prostriedky, obsahujú organické zlúčeniny alebo ich farmaceuticky prijateľné soli a farmaceuticky prijateľné nosiče, ktoré môžu byť pripravené zmiešaním organických zlúčenín alebo farmaceuticky prijateľných solí organických zlúčenín s nosičom a vodou. Spôsob liečenia pacienta zahŕňa podávanie farmaceutických prostriedkov podľa tohto vynálezu pacientovi, ktorý to potrebuje.

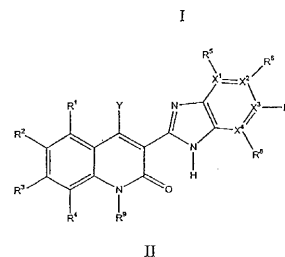
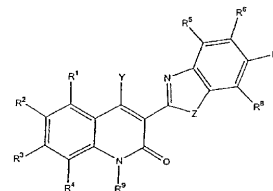

- 7 (51) C07D 401/06, A61K 31/4545, A61P 3/00, 9/10**
(21) 736-2003
 (22) 25.10.2001
 (31) 00/15143
 (32) 23.11.2000
 (33) FR
 (71) Merck Patent GmbH, Darmstadt, DE;
 (72) Guevel Alyx-Caroline, Lyon, FR; Festal Didier, Ecully, FR; Collonges François, Beynost, FR; Guerrier Daniel, Saint Genis Laval, FR; Chevreuil Oliver, Condeissiat, FR;
 (74) Bušová Eva, JUDr., Bratislava, SK;
 (86) PCT/EP01/12326
 (87) WO02/42291

(54) Deriváty 4-(bifenylnkarbonylamino)piperidínu ako inhibítory MTP

- (57) Opisuje sa derivát 4-(bifenylnkarbonylamino)piperidínu všeobecného vzorca (I), kde znamená z bifenyln prípadne substituovaný v polohe 2', 3', 4', 5' a 6' jedným alebo niekoľkými substituentmi zo súboru trihalogénmetyl a trihalogénmetoxy, Het chinolyl, chinoxalyl alebo pyridyl prípadne substituovaný jedným alebo niekoľkými substituentmi zo súboru halogén, CN, NO₂, C₁₋₆alkyl, C₆₋₁₂aryl, C₁₋₆alkoxy, OH, tioC₁₋₆alkoxy, karboxyl a C₁₋₆alkoxykarbonyl, a ich farmaceuticky prijateľné soli, hydráty, solváty a stereoisoméry ako inhibítory mokrozomálneho triglyceridového transferového proteínu a ako inhibítory sekrécie apoproteínu B na výrobu farmaceutických prostriedkov na ošetrovanie napríklad hypercholesterolémie, hypertriglyceridémie, hyperlipidémie, pankreatídy, hyperglykémie, obezity, aterosklerózy a dyslipidémie spojených s diabetes. Ďalej je opísaný aj spôsob ich prípravy.

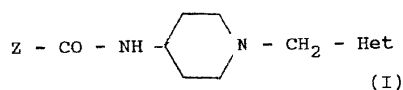

- 7 (51) C07D 401/14, 413/14, 401/12, 409/14, 498/04, 417/14, 213/73, A61K 31/4545, A61P 37/08**
(21) 467-2003
 (22) 15.10.2001
 (31) 60/240 901
 (32) 17.10.2000
 (33) US
 (71) SCHERING CORPORATION, Kenilworth, NJ, US;
 (72) Aslanian Robert G., Rockaway, NJ, US; Shih Neng-Yang, North Caldwell, NJ, US; Ting Pauline C., New Providence, NJ, US; Berlin Michael Y., Flemington, NJ, US; Rosenblum Stuart B., West Orange, NJ, US; Mc Cormick Kevin D., Edison, NJ, US; Tom Wing C., Cedar Grove, NJ, US; Boyce Christopher W., Flemington, NJ, US; Mangiaracina Pietro, Monsey, NY, US; Mutahi Mwangi Wa, Fords, NJ, US; Piwinski John J., Clinton Township, NJ, US;
 (74) Majlingová Marta, Ing., Bratislava, SK;
 (86) PCT/US01/32151
 (87) WO02/032893

(54) Neimidazolové zlúčeniny, farmaceutický prostriedok s ich obsahom a ich použitie

- (57) Opisujú sa neimidazolové zlúčeniny všeobecného vzorca (I), kde substituenty sú opísané v patentových nárokoch, farmaceutické prostriedky

s ich obsahom a tiež ich použitie v kombinácii s antagonistickými látkami H₁ receptora na liečenie rôznych chorôb alebo stavov, ako sú napríklad alergická, alergiou vyvolaná reakcia dýchacích ciest a kongescia (napríklad kongescia nosa).

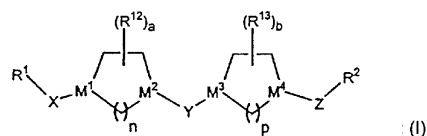

- 7 (51) C07D 403/04, 403/14, A61K 31/404, A61P 29/00, 37/06**

(21) 546-2003

- (22) 05.11.2001
 (31) 60/246 400, 60/283 705
 (32) 07.11.2000, 13.04.2001
 (33) US, US

- (71) NOVARTIS AG, Basel, CH;
 (72) Albert Rainer, Basel, CH; Cooke Nigel Graham, Oberwil, CH; Cottens Sylvain, Witterswil, CH; Ehrhardt Claus, Lörrach, DE; Evenou Jean-Pierre, St. Louis, FR; Sedrani Richard, Basel, CH; Von Matt Peter, Biel-Benken, CH; Wagner Jürgen, Bottmingen, CH; Zenke Gerhard, Rheinfelden, DE;

- (74) Čechvalová Dagmar, Bratislava, SK;

- (86) PCT/EP01/12785

- (87) WO02/38561

(54) Indolylmaleínimidové deriváty, spôsob ich prípravy a farmaceutická kompozícia, ktorá ich obsahuje

- (57) Opisujú sa indolylmaleínimidové deriváty obsahujúce buď substituovanú fenylovú, naftyllovú, tetrahydronaftyllovú, chinazolinylovú, chinolylovú, izochinolylovú alebo pyrimidinylovú skupinu, ktoré majú zaujímavé farmaceutické vlastnosti, napríklad pri liečení a/alebo prevencii akútnych alebo chronických zápalových ochorení alebo porúch sprostredkovaných T-bunkami, autoimúnnych ochorení, odmietnutí transplantátu alebo rakoviny.

- 7 (51) C07D 403/06, A61K 31/495, A61P 25/00, 29/00**

(21) 865-2003

- (22) 24.12.2001
 (31) 101 02 053.8
 (32) 17.01.2001
 (33) DE

- (71) Merck Patent GmbH, Darmstadt, DE;
 (72) Böttcher Henning, Darmstadt, DE; Bartoszyk Gerd, Weiterstadt, DE; Harting Jürgen, Darmstadt, DE; Van Amsterdam Christoph, Darmstadt, DE; Seyfried Christoph, Seeheim-Jugenheim, DE;

- (74) Bušová Eva, JUDr., Bratislava, SK;

- (86) PCT/EP01/15311

- (87) WO02/057256

(54) Derivát piperazinylnkarbonylchinolínu a piperazinylnkarbonylizochinolínu, spôsob jeho prípravy, jeho použitie a farmaceutický prostriedok, ktorý ho obsahuje

- (57) Je opísaný derivát N-(indolkarbonyl)piperazínu obecného vzorca (I) a jeho fyziologicky prijateľné soli a solváty, ktoré sú ako selektívne 5-HT_{2A}

antagonisty vhodné na výrobu medikamentov na ošetrovanie psychóz, schizofrénie, depresí, neurologických porúch, porúch pamäti, Parkinsonovej choroby, amyotropnej laterálnej sklerózy, Alzheimerovej choroby, Huntingtonovej choroby, porúch prijímania potravy, ako sú bulímia, anorexia, nervóza, predmenštruačný syndróm a/alebo na pozitívne ovplyvnenie nutkavého správania (OCD). Spôsob ich prípravy.

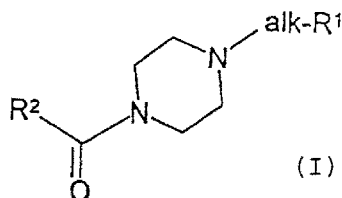

7 (51) C07D 405/12, 409/12, 405/14, 413/12, 403/12, 401/12, 249/14, 417/12, A61K 31/4196, A61P 9/12

(21) 571-2003

(22) 11.10.2001

(31) 00/13125

(32) 13.10.2000

(33) FR

(71) LES LABORATOIRES SERVIER, Courbevoie Cedex, FR;

(72) Fauchere Jean-Luc, Saint-Cloud, FR; Ortuno Jean-Claude, Bois D'Arcy, FR; Levens Nigel, Vaucresson, FR; Chamorro Susana, Montesson, FR; Boutin Jean Albert, Paris, FR;

(74) ROTT, RŮŽIČKA & GUTTMANN, v. o. s., Bratislava, SK;

(86) PCT/FR01/03133

(87) WO02/30923

(54) Aminotriazolónové zlúčeniny, spôsob ich prípravy a farmaceutické prípravky s ich obsahom

(57) Zlúčenina všeobecného vzorca (I), kde substituenty R_1 a R_2 reprezentujú atóm vodíka alebo skupinu definovanú v opisnej časti, substituent R_3 reprezentuje atóm vodíka alebo alkylovú, alkenylovú, alkinylovú, arylovú, heteroarylovú, cykloalkylovú alebo heterocykloalkylovú skupinu, substituent R_4 reprezentuje skupinu všeobecného vzorca (II), kde W a B sú definované v opisnej časti, substituent R_5 reprezentuje atóm vodíka alebo alkylovú skupinu, A reprezentuje skupinu vybranú z $-A_2-$, $-A_1-A_2-$, $-A_2-A_1-$ a $-A_1-A_2-A_1-$, V je definované v opisnej časti, a liečebné prostriedky.

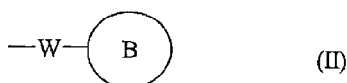
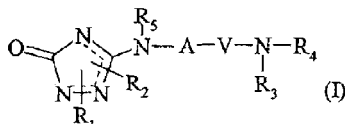

7 (51) C07D 409/12, 407/12, 405/12, 307/68, 307/42, A61K 31/443, 31/4436, 31/4155, 31/341, C07D 307/54, 333/24, A61K 31/44, C07D 333/28, 307/56, A61P 29/02

(21) 594-2003

(22) 28.11.2001

(31) 100 59 864.1

(32) 30.11.2000

(33) DE

(71) GRÜNENTHAL GMBH, Aachen, DE;

(72) Sundermann Corinna, Aachen, DE; Englberger Werner, Dr., Stolberg, DE; Przewosny Michael, Aachen, DE;

(74) Hörmannová Zuzana, Ing., Bratislava, SK;

(86) PCT/EP01/13910

(87) WO 02/44171

(54) Substituované deriváty kyseliny amino-furán-2-yl-octovej a amino-tién-2-yl-octovej, spôsob ich výroby, liečivá tieto látky obsahujúce a ich použitie

(57) Sú opisane substituované deriváty kyseliny amino-furán-2-yl-octovej a amino-tién-2-yl-octovej všeobecného vzorca (I), v ktorom majú substituenty významy uvedené v opisnej časti, spôsobu ich výroby, liečiv tieto látky obsahujúcich a použitia týchto látok na výrobu liečiv na ošetrovanie okrem iného bolestí, prípadne migrén, ako i farmaceutické prípravky tieto látky obsahujúce.

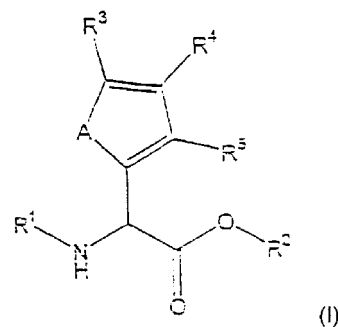

7 (51) C07D 413/12, 417/12, A61K 31/665, 31/67 // (C07D 413/12, 271:00, 213:00) (C07D 417/12, 285:00, 213:00)

(21) 1014-2002

(22) 30.01.2001

(31) 60/179 284

(32) 31.01.2000

(33) US

(71) PFIZER PRODUCTS INC., Groton, CT, US;

(72) Marfat Anthony, Groton, CT, US; Chamber Robert James, Groton, CT, US;

(74) Bušová Eva, JUDr., Bratislava, SK;

(86) PCT/IB01/00124

(87) WO01/57036

(54) Benzoanelované heterocyklylové deriváty nikotínamidu užitočné ako selektívne inhibítory izozymov PDE4

(57) Zlúčeniny užitočné ako inhibítory PDE4 pri liečení chorôb regulovaných aktiváciou a degranuláciou eosinofilov, najmä astmy, chronickej bronchitídy a chronickej obštrukčnej choroby pľúc, všeobecného vzorca (1.0.0), kde R^5 a R^6 , brané dohromady, tvoria zvyšok parciálneho vzorca (1.1.1) až (1.1.5), a ich farmaceuticky vhodné soli.

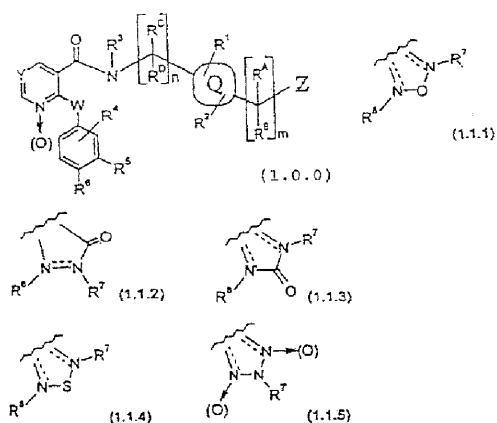

- 7 (51) C07D 471/04, 495/04, A61K 31/437, 31/4365, A61P 15/00, C07D 491/048, 487/04 // (C07D 471/04, 221:00, 209:00) (C07D 495/04, 333:00, 209:00)
- (21) 1697-2002
 (22) 03.05.2001
 (31) 60/204 667
 (32) 17.05.2000
 (33) US
 (71) ORTHO-MCNEIL PHARMACEUTICAL, INC., Raritan, NJ, US;
 (72) Sui Zhihua, Flemington, NJ, US; Macielag Mark J., Banchburg, NJ, US;
 (74) Bušová Eva, JUDr., Bratislava, SK;
 (86) PCT/US01/14357
 (87) WO01/87038
- (54) **β -Karbolinové deriváty použiteľné ako inhibítory fosfodiesterázy**
- (57) Opisujú sa β -karbolínové deriváty všeobecného vzorca (I), ktoré sú použiteľné ako inhibítory fosfodiesterázy. Ďalej je opísané použitie popísaných derivátov na liečbu chorôb a chorobných stavov vo vzťahu k PDE, napríklad mužskej erektilnej dysfunkcie.

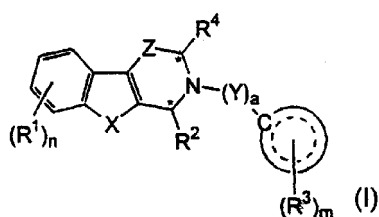

- 7 (51) C07D 471/04, A61K 31/437, A61P 35/00, 31/12 // (C07D 471/04, 235:00, 221:00)
- (21) 712-2003
 (22) 06.12.2001
 (31) 60/254 218
 (32) 08.12.2000
 (33) US
 (71) 3M INNOVATIVE PROPERTIES COMPANY, Saint Paul, MN, US;
 (72) Crooks Stephen L., Mahtomedi, MN, US; Griesgraber George W., Eagan, MN, US; Hepner Philip D., Woodbury, MN, US; Merril Bryon A., River Falls, WI, US;
 (74) ROTT, RŮŽIČKA & GUTTMANN, v. o. s., Bratislava, SK;
 (86) PCT/US01/46696

- (87) WO02/046191
- (54) **Imidazochinolinové étery substituované močovinou**
- (57) Sú publikované imidazochinolinové a tetrahydroimidazochinolinové zlúčeniny, ktoré obsahujú v polohe 1 éterovú a močovinovú funkčnú skupinu ako účinné modifikátory imunitnej odpovede. Zlúčeniny a prípravky podľa predloženého vynálezu môžu indukovať biosyntézu rôznych cytokínov a sú použiteľné pri liečení rôznych stavov vrátane vírusových ochorení a neoplastických ochorení.

- 7 (51) C07D 487/08, 498/08, A61K 31/529, 31/535, 31/4188, A61P 31/04 // (C07D 487/08, 239:00, 239:00) (C07D 498/08, 265:00, 209:00) (C07D 487/08, 235:00, 209:00) (C07D 487/08, 239:00, 239:00)
- (21) 105-2003
 (22) 24.07.2001
 (31) 00/10121
 (32) 01.08.2000
 (33) FR
 (71) AVENTIS PHARMA S. A., Antony, FR;
 (72) Lampilas Maxime, Romainville, FR; Aszodi Jozsef, Pontault Combault, FR; Rowlands David Alan, Poissy, FR; Fromentin Claude, Paris, FR;
 (74) Bušová Eva, JUDr., Bratislava, SK;
 (86) PCT/FR01/02418
 (87) WO02/10172
- (54) **Heterocyklické zlúčeniny, ich príprava a použitie ako liečiva, najmä ako antibakteriálne činidlá**
- (57) Opisujú sa heterocyklické zlúčeniny všeobecného vzorca (I) a ich soli s bázou alebo kyselinou. Ďalej je opísaný spôsob prípravy týchto zlúčenín a rovnako tak ich použitie ako liečiva, najmä ako antibakteriálne činidlá.

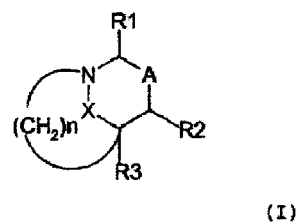

- 7 (51) C07D 493/10
- (21) 642-2003
 (22) 22.11.2001
 (31) MI 2000 A 002553
 (32) 28.11.2000
 (33) IT
 (71) INDENA S.P.A., Milano, IT;
 (72) Pontiroli Alessandro, Milano, IT; Bombardelli Ezio, Milano, IT;
 (74) Majlingová Marta, Ing., Bratislava, SK;
 (86) PCT/EP01/13614
 (87) WO02/044161
- (54) **Spôsob výroby 13-(N-Boc- β -izobutylizoserinyl)-14 β -hydroxybakatín III-1,14-karbonátu**
- (57) Je opísaný spôsob výroby 13-(N-Boc- β -izobutylizoserinyl)-14 β -hydroxybakatín III-1,14-karbonátu vzorca (I), ktorý zahŕňa: a) zavedenie ochranných skupín hydroxylov v polohách 7 a 10

10-deacetylalkatín III; b) dvojkrokovú oxidáciu za poskytnutia derivátov oxidovaných na karbonyl v polohe 13 a hydroxylovaných v polohe 14; c) karbonáciu susedných hydroxylov v polohách 1 a 14 za poskytnutia 1,4-karbonátových derivátov; d) redukciu karbonylu v polohe 13; e) odstránenie ochranných skupín v polohách 1 a 10; f) selektívnu acetyláciu hydroxylov v polohe 10; g) transformáciu 14 β -hydroxybakatín-1,14-karbonátu III na derivát trietylsilylovaný v polohe 7; h) reakciu zlúčeniny z kroku g) s kyselinou (4S,5R)-N-Boc-2-(2,4-dimetoxyfenyl)-4-izobutyl-1-oxazolidín-5-karboxylovou; i) odstránenie trietylsilylovej a dimetoxibenzyldénovej ochrannej skupiny zo zlúčeniny z kroku h).

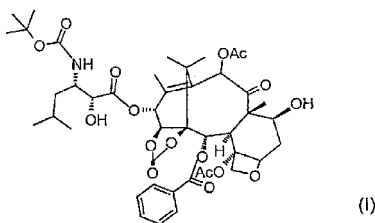

7 (51) C07H 17/08, A61K 31/7048, A61P 31/04

(21) 635-2003

(22) 26.11.2001

(31) 60/253 119, 0031355.1

(32) 27.11.2000, 21.12.2000

(33) US, GB

(71) BIOCHEMIE S.A., Granollers, ES;

(72) Centellas Victor, Cardedeu, ES; Diago José, Granollers, ES; Garcia Rafael, Sant Celoni, ES; Ludescher Johannes, Breitenbach, AT;

(74) Čechvalová Dagmar, Bratislava, SK;

(86) PCT/EP01/13760

(87) WO02/042315

(54) Monohydrát azitromycínu, spôsob jeho prípravy a farmaceutické prostriedky, ktoré ho obsahujú

(57) Opísaný je azitromycín vo forme monohydrátu obsahujúci od 4,0 % do 6,5 % hmotn. vody a spôsob jeho prípravy, zahŕňajúci (i) úpravu pH roztoku azitromycínu vo forme soli, pričom sa rozpúšťadlo zvolí zo skupiny zahŕňajúcej vodu a zmesi vody a organickej rozpúšťadla, (ii) izoláciu azitromycínu vo forme monohydrátu a (iii) sušenie, pričom sa získa azitromycín vo forme monohydrátu obsahujúceho od 4,0 % do 6,5 % hmotn. vody. Opísané sú tiež farmaceutické prostriedky s obsahom uvedeného monohydrátu azitromycínu.

7 (51) C07H 19/167, A61K 31/70, C07D 473/34, 473/40

(21) 1169-2002

(22) 09.02.2001

(31) 0003960.2

(32) 18.02.2000

(33) GB

(71) Pfizer Inc., New York, NY, US;

(72) Mantell Simon John, Sandwich, Kent, GB; Monaghan Sandra Marina, Sandwich, Kent, GB; Stephenson Peter Thomas, Sandwich, Kent, GB;

(74) Bušová Eva, JUDr., Bratislava, SK;

(86) PCT/IB01/00167

(87) WO01/60835

(54) Purínové deriváty

(57) Opísané sú zlúčeniny všeobecného vzorca (I) a ich farmaceuticky vhodné soli a solváty, spôsoby ich výroby a medziprodukty, ktoré sa pri tejto výrobe používajú, ako aj farmaceutické kompozície s ich obsahom a použitie zlúčenín všeobecného vzorca (I), ktoré sú agonistami receptora adenosínu A2a.

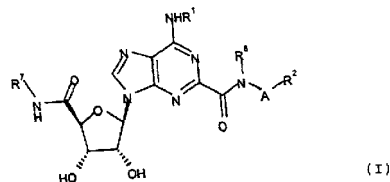

7 (51) C07J 41/00, 71/00, A61K 31/57, 31/58, 31/56, A61P 11/06, 37/08

(21) 1569-2002

(22) 30.04.2001

(31) 60/200 617

(32) 28.04.2000

(33) US

(71) INFLAZYME PHARMACEUTICALS LIMITED, Richmond, British Columbia, CA;

(72) Raymond Jeffrey R., Vancouver, British Columbia, CA; Kasserra Claudia E., North Vancouver, British Columbia, CA; Shen Yaping, Port Coquitlam, British Columbia, CA;

(74) Tomeš Pavol, Ing., Bratislava, SK;

(86) PCT/CA01/00581

(87) WO01/83512

(54) 3-Amino-6,7-dioxygénované steroidy a s nimi súvisiace použitie

(57) Opísaná je zlúčenina všeobecného vzorca (I) a jej farmaceuticky prijateľné soli, solváty, stereoizoméry a prekurzory, oddelené alebo v zmesi, v ktorých sa nezávisle R¹ a R² volia z prípadov atóm vodíka, atóm kyslíka tak, že sa tvorí nitroskupina alebo skupina oxímu, aminoskupina, skupina sulfátu, sulfoskupina a organickej skupiny s 1 až 30 atómami uhlíka, ktoré môžu obsahovať 1 až 6 heteroatómov zvolených z atóm dusíka, kyslíka, fosforu, kremíka a síry, kde R¹ a R² môžu spoločne s atómom dusíka, ku ktorému sa obidva pripájajú, tvoriť heterocyklickú štruktúru, ktorá môže byť súčasťou organickej skupiny s 1 až 30 atómami uhlíka a môže obsahovať 1 až 6 heteroatómov zvolených z atómov dusíka, kyslíka a kremíka a R¹ môže byť reťazec s 2 alebo 3 atómami pripájajúci sa k uhlíku číslo 2, takže -N-R¹ tvorí časť bicyklickej štruktúry kondenzovanej s kruhom A, R³ a R⁴ sa volia z priamych väzieb k atómu číslo 6, respektíve 7, takže tvoria karbonylové skupiny, atóm vodíka alebo chrániacu skupinu takú, že R³ a/alebo R⁴ je súčasťou skupiny chrániacej hydroxylovú skupinu alebo karbonylovú skupinu, číslice 1 až 17 predstavujú atóm uhlíka substituovaný opísaným spôsobom. Ďalej sú opísané farmaceutické prostriedky s obsahom uvedených zlúčenín a ich použitie na liečbu a/alebo prevenciu zápalu, astmy, alergického ochorenia, chronického obštrukčného pľúcneho ochorenia, atopickéj dermatitídy,

pevných tumorov, AIDS, ischemie a srdcovej arytmie.

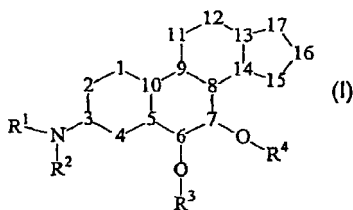

7 (51) C07K 0/00

(21) 957-2003

(22) 28.12.2001

(31) 09/753 132, 60/259 245

(32) 29.12.2000, 29.12.2000

(33) US, US

(71) THE KENNETH S. WARREN INSTITUTE, INC., Ossining, NY, US;

(72) Brines Michael, Woodbridge, CT, US; Cerami Anthony, New York, NY, US; Cerami Carla, Sleepy Hollow, NY, US;

(74) Majlingová Marta, Ing., Bratislava, SK;

(86) PCT/US01/49479

(87) WO02/053580

(54) Použitie erythropoetínu a farmaceutický prostriedok s obsahom erythropoetínu

(57) Sú opísané spôsoby a prostriedky na ochranu alebo posilnenie funkcie alebo životaschopnosti erythropoétin-responzívnej bunky, tkaniva, orgánu alebo časti tela *in vivo*, *in situ* alebo *ex vivo* u cicavcov vrátane ľudí, prostredníctvom systémového alebo lokálneho podávania modulátora aktivity erythropoetínového receptora, ako napríklad erythropoetínu alebo modifikovaného erythropoetínu.

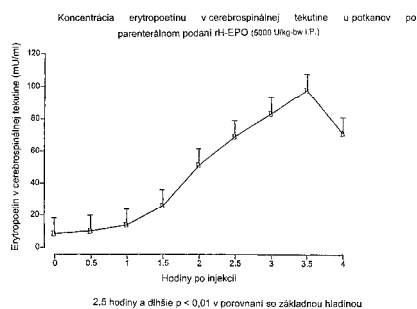

7 (51) C07K 14/75, 5/083, 5/103, A61K 38/36, 38/06, 38/07

(21) 706-2003

(22) 07.12.2001

(31) A 2063/2000

(32) 12.12.2000

(33) AT

(71) FIBREX MEDICAL RESEARCH & DEVELOPMENT GMBH, Wien, AT;

(72) Petzelbauer Peter, Wien, AT;

(74) PATENTSERVIS BRATISLAVA, a. s., Bratislava, SK;

(86) PCT/AT01/00387

(87) WO02/48180

(54) Peptidy a/alebo proteíny a ich použitie na prípravu terapeutického a/alebo preventívneho farmaceutického prípravku a farmaceutický prípravok

(57) Sú opísané peptidy alebo proteíny všeobecného vzorca (I), kde R_1 a R_2 sú nezávisle vodíkový atóm, nasýtená alebo nenasýtená uhlíková skupina s 1 až 3 uhlíkovými atómami, konkrétne do 10 uhlíkových atómov, Z_1 je histidínová alebo prolínová skupina, Z_2 je arginínová skupina, peptidová skupina alebo proteínová skupina s arginínom na východnom konci, konkrétne s 2 až 30 aminokyselinami a ich soli, ktoré sú účinné ako terapeutické a/alebo profylaktické činidlá v medicíne človeka a/alebo veterinárnej medicíne.

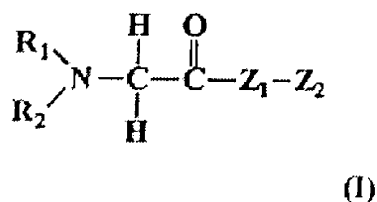

7 (51) C08B 37/00, A61K 31/715

(21) 356-2003

(22) 20.09.2001

(31) 00/12094

(32) 22.09.2000

(33) FR

(71) SANOFI-SYNTHELABO, Paris, FR; Akzo Nobel N.V., Arnhem, NL;

(72) Duchaussoy Philippe, Toulouse, FR; Herbert Jean-Marc, Tournefeuille, FR; Petitou Maurice, Paris, FR; Savi Pierre, Seysses, FR;

(74) Čechvalová Dagmar, Bratislava, SK;

(86) PCT/FR01/02918

(87) WO02/24754

(54) Polysacharidy s antitrombotickou aktivitou obsahujúce aspoň jednu kovalentnú väzbu s biotínom alebo derivátom biotínu a ich použitie pri liečení

(57) Opisujú sa syntetické polysacharidy s antitrombotickou aktivitou obsahujúce aspoň jednu kovalentnú väzbu s biotínom alebo derivátom biotínu a spôsob použitia avidínu alebo streptavidínu na neutralizáciu týchto polysacharidov.

7 (51) C08F 2/34, 2/40, 2/38, 10/00

(21) 737-2003

(22) 07.09.2001

(71) UOP LLC, Des Plaines, IL, US;

(72) Jacobsen Lance L., Des Plaines, IL, US;

(74) Bušová Eva, JUDr., Bratislava, SK;

(86) PCT/US01/28035

(87) WO03/022888

(54) Spôsob zníženia času prechodnej prevádzky v polymerizačných reaktoroch

(57) Spôsob opätovného získavania vodíka z plynnej fázy polymerizačnej reakčnej zóny spočíva v tom, že zahŕňa odvedenie výtokového prúdu z reaktora obsahujúceho vodík z polymerizačnej reakčnej zóny a vedenie aspoň časti výtokového prúdu z reaktora do membránovej zóny separácie pracujúcej za účinných podmienok membránovej

separácie na selektívnu permeáciu vodíka, aby sa získal vodíkový prúd a nepermeačného prúdu ochudobneného o vodík relatívne proti výtokovému prúdu z reaktora a navrátenie nepermeačného prúdu do reakčnej zóny.

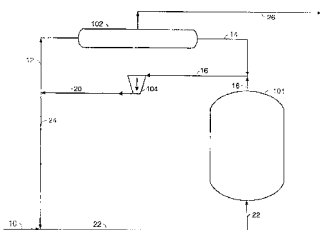

7 (51) C08F 12/08, 212/08, C08J 3/00

(21) 1636-2002

(22) 15.11.2002

(71) STU Fakulta chemickej a potravinárskej technológie, Bratislava, SK;

(72) Chrástová Viera doc.Ing., CSc., Bratislava, SK; Černáková Ludmila, Ing., CSc., Bratislava, SK; Nováková - Volfová Petra, Ing., Žilina, SK;

(74) Holoubková Mária, Ing., Bratislava, SK;

(54) Spôsob výroby presietenej polymérnej styrén-butylakrylátovej disperzie s časticami typu jadro/obal

(57) Spôsob výroby presietenej polymérnej styrén-butylakrylátovej disperzie so štrukturovanými latexovými časticami typu jadro/obal, kde polymerizácia prebieha v emulzii dvojstupňovou násadovou syntézou, s kontinuálnym dávkovaním monomérov, pri nízkych teplotách v kyslom prostredí, v systéme obsahujúcom iniciátor, aktívator a zmesný emulgátor. V prvom stupni syntézy polymerizuje 30 až 45 % hmotn. styrénu bez alebo za prítomnosti funkčného monoméru obsahujúceho karboxylové, metylolamidové alebo alkoxy-metylamidové skupiny a bez prerušenia syntézy v druhom stupni po pridaní iniciátora polymerizuje butylakrylát bez alebo za prítomnosti vyššie uvedených funkčných monomérov pri teplote od 30 do 50 °C.

7 (51) C08G 18/70, C09D 175/04

(21) 253-2003

(22) 17.09.2001

(31) 00/11884

(32) 18.09.2000

(33) FR

(71) RHODIA CHIMIE, Boulogne Billancourt Cedex, FR;

(72) Granier Vincent, Noget-Sur-Marne, FR; Wustmann Uwe, Meerbusch, DE;

(74) Tomeš Pavol, Ing., Bratislava, SK;

(86) PCT/FR01/02884

(87) WO02/22703

(54) Spôsob zvýšenia odolnosti substrátov z dreva proti napadnutiu chemickými produktami

(57) Spôsob vytvorenia povlaku zahŕňa nasledujúce kroky: a) do vodnej suspenzie polyolu sa pridá kompozícia na báze izokyanátu alebo izokyanátov a aniónové povrchovo aktívne činidlo obsahujúce hydrofilnú časť, ktorá zahŕňa aniónovú skupinu a lipofilnú časť, ktorá zahŕňa uhlíkovodíkový zvyšok, pričom uvedenú povrchovo aktívne

činidlo obsahuje taktiež fragment reťazca polyetylén glykolu a/alebo polypropylén glykolu s aspoň 1, výhodne aspoň 5, výhodnejšie aspoň 7 etylén glykolytovými jednotkami a/alebo propylén glykolytovými jednotkami a uvedená kompozícia izokyanátu alebo izokyanátov neobsahuje viac ako 30 % hmotn. povrchovo aktívneho činidla vo forme viazanej na funkčnú skupinu izokyanátu, na získanie emulzie izokyanátu alebo izokyanátov vo vode; b) nanosenie uvedenej zmesi na drevený povrch uvedeného substrátu; c) ponechanie izokyanátu alebo izokyanátov reagovať s uvedeným polyolom s cieľom získať polyuretánový povlak.

7 (51) C08L 95/00, C08K 5/39, 9/08

(21) 605-2003

(22) 24.10.2001

(31) 00 309 342.4

(32) 24.10.2000

(33) EP

(71) ATOFINA RESEARCH, Seneffe (Feluy), BE;

(72) Andriolo Patrizio, Morlanwelz, BE;

(74) Bušová Eva, JUDr., Bratislava, SK;

(86) PCT/EP01/12341

(87) WO02/34835

(54) Kompozícia na vulkanizáciu živice

(57) Spôsob prípravy povrchovej kompozície zahŕňa priame kontaktovanie živice za absencie akejkoľvek predbežnej dispergácie s elastomérom a vulkanizačným činidlom použitým vo forme pevných peliet alebo tabliet, pričom vulkanizačné činidlo obsahuje síru prísadu a spájadlo.

7 (51) C09D 5/08, C23F 11/18

(21) 574-2003

(22) 12.11.2001

(31) 00/14534

(32) 13.11.2000

(33) FR

(71) DACRAL, CREIL, FR;

(72) Maze Etienne, Clermont, FR; Mocquery Carmen, Creil, FR; Millet Benoit, Saint-Witz, FR; Espinosa Antonio Francisco Iandoli, Sao Paulo SP, BR;

(74) PATENTSERVIS BRATISLAVA, a. s., Bratislava, SK;

(86) PCT/IB01/02764

(87) WO 02/038686

(54) Použitie MoO₃ ako inhibítora korózie a náterová kompozícia obsahujúca tento inhibítor

(57) Predmetom vynálezu je použitie oxidu molybdénového MoO₃ ako inhibítora korózie a antikorózna náterová kompozícia na kovové dielce, ktorá obsahuje aspoň jeden práškový kov, organické rozpúšťadla, zahusťovač, silánové spojivo, ktoré výhodne obsahuje epoxyfunkčné skupiny, oxid molybdénový MoO₃, prípadne kremičitan sodný, draselný alebo lítový a vodu.

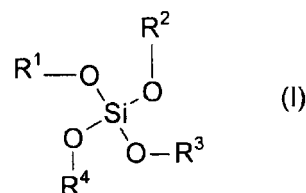
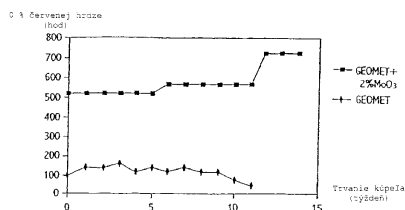

- 7 (51) **C09D 175/06, C08G 18/80, 18/42, 18/32, 18/79**
 (21) **918-2003**
 (22) 11.01.2002
 (31) 101 03 027.4
 (32) 24.01.2001
 (33) DE
 (71) BAYER AKTIENGESELLSCHAFT, Leverkusen, DE;
 (72) Hofacker Steffen, Odenthal, DE; Mechtel Markus, Bergisch Gladbach, DE; Hovestadt Wieland, Leichlingen, DE; Kobusch Claus, Shanghai, CN;
 (74) Hörmannová Zuzana, Ing., Bratislava, SK;
 (86) PCT/EP02/00205
 (87) WO02/059224
(54) Dvojzložkové polyuretánové spojivá ako prostriedky na zlepšenie adhézie
 (57) Použitie rozpúšťadlových dvojzložkových polyuretánových spojív, ktoré obsahujú vytvrdzovací komponent, pozostávajúci z adičného produktu polyizokynátu s alkoxysilánom a lakovou živinou reaktívnou s izokynátovými skupinami ako prostriedkov na zlepšenie adhézie.

- 7 (51) **C09K 5/20, H01M 8/04**
 (21) **791-2003**
 (22) 14.12.2001
 (31) 100 63 951.8
 (32) 20.12.2000
 (33) DE
 (71) BASF AKTIENGESELLSCHAFT, Ludwigshafen, DE;
 (72) Wenderoth Bernd, Birkenau, DE; Meszaros Ladislav, Mutterstadt, DE; Dambach Stefan, Hasloch, DE; Fidorra Uwe, Wachenheim, DE; Bergemann Marco, Hockenheim, DE;
 (74) Žovicová Viera, Mgr., Bratislava, SK;
 (86) PCT/EP01/14786
 (87) WO02/055630
(54) Chladiace prostriedky do chladiacích systémov v mechanikách palivových článkov
 (57) Mrazuvzdorné koncentráty do chladiacích systémov v mechanikách palivových článkov, z ktorých sa pripravia vodné kompozície chladiacich kvapalín na priame použitie, s maximálnou vodivosťou 50 μ S/cm, ktoré sú na báze alkylglykolov alebo ich derivátov a obsahujú estery kyseliny ortokremičitej vzorca (I), v ktorom premenné R¹ až R⁴ sú rovnaké alebo odlišné a znamenajú C₁-C₂₀-alkylové substituenty, C₂-C₂₀-alkenylové substituenty, C₁-C₂₀-hydroxyalkylové substituenty, prípadne nesubstituované C₆-C₁₂-arylové substituenty a/alebo glykoléterové substituenty vzorca -(CH₂-CH₂-O)_n-R⁵, kde R⁵ znamená vodík alebo C₁-C₅-alkylovú skupinu a n znamená celé číslo od 1 do 5.

- 7 (51) **C12N 5/08, A61K 35/14**
 (21) **524-2003**
 (22) 03.11.2001
 (31) 60/245 168
 (32) 03.11.2000
 (33) US
 (71) KOURION THERAPEUTICS GmbH, Düsseldorf, DE;
 (72) Wernet Peter, Düsseldorf, DE;
 (74) Bušová Eva, JUDr., Bratislava, SK;
 (86) PCT/EP01/12768
 (87) WO02/36751
(54) Neobmedzené somatické kmeňové bunky, USSC, získané z ľudskej pupočníkovej krvi
 (57) Je opísaná kompozícia, ktorá obsahuje neobmedzené somatické kmeňové bunky získané z ľudskej pupočníkovej a placentárnej krvi, ktoré môžu byť amplifikované in vitro na veľké množstvá postačujúce na liečebné aplikácie v regeneratívnej medicíne. Sú opísané iniciácie a udržiavanie, rovnako ako ex vivo expanzné protokoly pre také bunky z pupočníkovej krvi. Ďalej, je preukázané, že z týchto buniek s využitím rôznych diferenciálnych indukčných protokolov môžu byť kultivované odlišné línie progenitorov pre hematopoezu a endoteliálne, rovnako ako mezenchymálne progenitory pre kostrové svalstvo, chrupku a tukové tkanivo, rovnako ako neurálne progenitory, ktoré môžu byť expandované na použitie v regeneratívnej medicíne.

- 7 (51) **C12N 15/62, C07K 19/00, C12N 15/63, 1/21, 5/10, A61K 47/48**
 (21) **281-2003**
 (22) 17.09.2001
 (31) 100 45 592.1
 (32) 15.09.2000
 (33) DE
 (71) Universität Stuttgart, Stuttgart, DE; Pfizenmaier Klaus, prof. Dr., Tiefenbronn, DE;
 (72) Wüst Thomas, Stuttgart, DE; Moosmayer Dieter, Berlin, DE; Grell Matthias, Darmstadt, DE; Scheurich Peter, Stuttgart, DE;
 (74) PATENTSERVIS BRATISLAVA, a. s., Bratislava, SK;
 (86) PCT/EP01/10730
 (87) WO02/22833
(54) Zlúčený proteín z inhibítora protilátok cytokín-cytokín (selektokínu) ako cieľového špecifického preliečiva
 (57) Je opísaný polypeptid s protinádorovými a/alebo imunomodulujúcimi vlastnosťami cytokínu, ktorý je aktivovateľný spracovaním *in vivo*. Obsahuje centrálnu oblasť so špecifickou biologickou aktivitou, na ktorej C-terminálnom konci sa nachádza oblasť so spracovacou jednotkou a inhibičnou doménou, zatiaľ čo na N-terminálnom konci sa nachádza oblasť, ktorá selektívne roz-

poznáva príslušnú makromolekulu na povrchu bunky alebo zložku mimobunkovej matrice.

7 (51) C12Q 1/68

(21) **597-2003**

(22) 15.11.2001

(31) PA 2000 01717, PA 2001 00765

(32) 16.11.2000, 15.05.2001

(33) DK, DK

(71) MINISTERIET FOR FODERVARER, LANDBRUG OG FISKERI DANMARKS JORDBRUGSFORSKNING, Tjele, DK; DANSK KVAEGAVAL, Århus N, DK;

(72) Bendixan Christian, Ulstrup, DK; Svendsen Søren, Randers, DK; Jensen Helle, Viborg, DK; Panitz Frank, Silkeborg, DK; Aasberg Anders, Århus N, DK; Holm Lars-Erik, Hadsten, DK; Horn Per, Viborg, DK; Hoj Anette, Tjele, DK; Thomsen Bo, Århus V, DK; Jeppesen Mette, Viborg, DK; Nielsen Vivi Hunnicke, Tjele, DK; Jonker Marc, Randers, DK;

(74) PATENTSERVIS BRATISLAVA, a. s., Bratislava, SK;

(86) PCT/DK01/00756

(87) WO02/40709

(54) Genetická skúška na identifikáciu nositeľov komplexnej vertebrálnej malformácie u hovädzieho dobytká

(57) Opísané sú genetické markery na identifikáciu nositeľov génu komplexnej vertebrálnej malformácie (KVM) u hovädzieho dobytká. Sú uvedené genetické markery, vrátane mikrosatelitných markerov BM4129, INRAA003, BMS2790, ILSTS029, INRA123, BM220, HUIJ246, BMS862, BMS937, BL1048, BMS2095, BMS1266 a hovädzieho SLC35A3 génu, ktoré sa nachádzajú na hovädzom chromozóme BTA3. Identifikovaný je G/T polymorfizmus v polohe 559 na hovädzom SLC35A3 géne, ktorý je identifikovaný ako kauzatívny a diagnostikovaný pre KVM u hovädzieho dobytká.

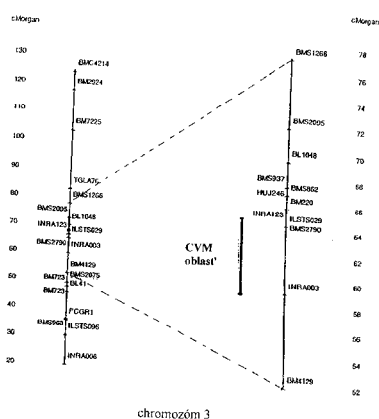

(71) VOEST-ALPINE INDUSTRIEANLAGENBAU GMBH & CO., Linz, AT;

(72) Kastner Rainer-Walter, Zwettl a.d. Rodl, AT; Pum Reinhard, Traun, AT; Wieder Kurt, Scherzberg, AT; Wurm Johann, Bad Zell, AT; Heckmann Hado, Düsseldorf, DE;

(74) Tomeš Pavol, Ing., Bratislava, SK;

(86) PCT/EP01/09853

(87) WO02/27043

(54) Spôsob a zariadenie na vytváranie pevného lôžka v metalurgickej jednotke, prostriedok na rozptyľovanie a strediaci prostriedok

(57) Pri spôsobe, použitom výhodne na výrobu surového železa alebo primárnych oceľových výrobkov zo vsádzkových materiálov obsahujúcich železo, v ktorom sa hrudkovitý sypký materiál, ktorý obsahuje zložky obsahujúce rudu a uhlík, najmä predredukovanú železnú rudu a uhlie, prednostne kusové, plnia na plochu, pričom dochádza k rovnomernému zmiešavaniu zložky sypkého materiálu obsahujúcej rudu so zložkou sypkého materiálu obsahujúcej uhlík. Celá zložka obsahujúca rudu sa plní na aktívnu obvodovú oblasť pevného lôžka (7), v ktorej dochádza k dôkladnému a výhodne rovnomernému zmiešavaniu zložky obsahujúcej rudu so zložkou sypkého materiálu obsahujúcej uhlík. Zariadenie je opatrené na plnenie hrudkovitého sypkého materiálu jedným prostriedkom (14) na radiálne rozdeľovanie sypkého materiálu radiálne smerom von, pri pohľade zhora. Plniace zariadenie má na prírodnej strane prostriedku (14) na radiálne rozdeľovanie najmenej jeden rozptyľovací prostriedok (13) na rozptyľovanie sypkého materiálu, ktorý je uložený v hornej časti reaktora a výhodne stacionárne, pričom je možné, aby bola aspoň časť sypkého materiálu rozdeľovaná v radiálnom a tangenciálnom smere, pri pohľade zhora. Ďalej je navrhnutý rozptyľovací prostriedok (13) na rozptyľovanie sypkého materiálu na použitie v zariadení a sústreďovací prostriedok, kovový sústreďovací list (10) na stredenie prúdu sypkého materiálu na použitie v zariadení.

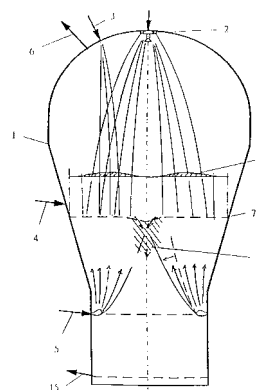

7 (51) C21B 13/00, 5/00, F27B 1/20

(21) **275-2003**

(22) 27.08.2001

(31) A 1613/00

(32) 22.09.2000

(33) AT

7 (51) C23F 11/02

(21) **397-2003**

(22) 27.09.2001

(31) 09/671 233

(32) 27.09.2000

(33) US

- (71) COR/SCI, LLC, c / o Northern Technologies International Corp., Beachwood, OH, US;
- (72) Lyublinski Efim Ya, Beachwood, OH, US; Kubik Donald A., Beachwood, OH, US;
- (74) Žovicová Viera, Mgr., Bratislava, SK;
- (86) PCT/US01/30767
- (87) WO02/27069
- (54) Systémy a spôsoby na prevenciu a/alebo zníženie korózie v rôznych výrobkoch**
- (57) Predložený vynález sa týka systému na ochranu proti korózii a spôsobu ochrany predmetu pred koróziou umiestnením predmetu, ktorý sa má chrániť, do puzdra neprepúšťajúceho plyny, ktoré zahŕňa aspoň jeden obal, ktorý je prispôbený na udržiavanie vnútorného tlaku vyššieho ako vonkajší tlak mimo systému na ochranu proti korózii, umiestnením aspoň jedného zariadenia zabráňujúceho korózii vybraného spomedzi sušidla, inhibítora korózie, inertného plynu alebo ich kombinácie, a utesnením puzdra pre plyny neprepúšťajúceho plyny systému na ochranu proti korózii.

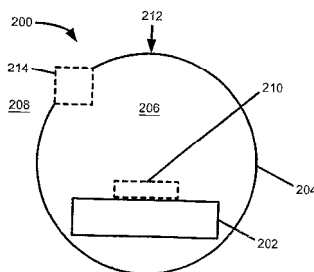

- 7 (51) C23F 13/00, 13/02, 13/08, 13/10, 13/12, 13/14**
- (21) 496-2003**
- (22) 19.09.2001
- (31) 09/663 958, 10/099 418
- (32) 19.09.2000, 19.09.2000
- (33) US, US
- (71) COR/SCI LLC, Beachwood, OH, US;
- (72) Lyublinski Efim Ya, Beachwood, OH, US;
- (74) Žovicová Viera, Mgr., Bratislava, SK;
- (86) PCT/US01/29350
- (87) WO02/24978
- (54) Dvojnásobné chránené vystužovacie prvky v betóne**
- (57) Betónová štruktúra je vystužená rebierkovou tyčovou výstužou obalenou vrstvou v podstate čistého hliníka v rozmedzí od približne 0,25 mm do 2 mm hrúbky, na hliníkovom povlaku je vrstva oxidov hliníka v rozmedzí od 0,1 μm do 100 μm. Táto vrstva oxidu hlinitého a/alebo hydratovaného oxidu hlinitého sa označuje ako kombinovaná vrstva oxidov hliníka a je v priamom kontakte s betónom. Hliníkom obalená rebierková tyčová výstuž môže byť chránená v galvanickom okruhu použitím horčíka alebo iného kovu bázickejšieho ako hliník, ako galvanizačná anóda, ale s väčšou výhodou je rebierková tyčová výstuž katodicky chránená priloženým katodickým prúdom, ktorého prúdová hustota je odvodená na základe snímania korózneho potenciálu na senzore z v podstate čistého hliníka zabudovaného do betónu alebo do betónu mimo zóny bezprostredne obkolesujúcej rebierkovú tyčovú výstuž, pričom sa meria korózný potenciál na senzore proti refe-

renčnej elektróde, kým sa hodnota nestabilizuje na nameranom stabilnom potenciáli; potom sa poskytne priložený prúd pri potenciáli v rozmedzí od približne 150 mV do menej ako 300 mV nižší ako korózný potenciál senzora.

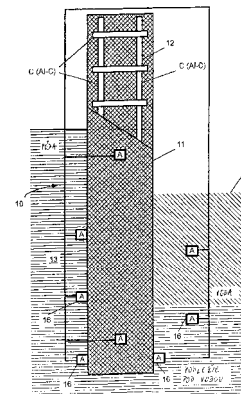

- 7 (51) C30B 33/00, B28D 5/00**
- (21) 450-2003**
- (22) 30.07.2001
- (31) 100 52 154.1
- (32) 20.10.2000
- (33) DE
- (71) FREIBERGER COMPOUND MATERIALS GmbH, Freiberg, DE;
- (72) Hammer Ralf, Freiberg, DE; Kleinwechter André, Freiberg, DE; Flade Tilo, Freiberg, DE; Kumann Cornelia, Oberschöna, DE; Gruszynsky Ralf, Brand-Erbisdorf, DE;
- (74) Hörmann Tomáš, Ing., Bratislava, SK;
- (86) PCT/EP01/08800
- (87) WO02/34973
- (54) Spôsob a zariadenie na delenie monokryštálov, nastavovacie zariadenie a skúšobný postup zisťovania kyštalografickej orientácie**
- (57) Predložené riešenie sa týka spôsobu delenia monokryštálov (1), najmä GaAs, rozrezávaním. Podľa tohoto riešenia sa môžu monokryštál (1) určený na rozrezávanie na aspoň dve časti a rezný nástroj (2, 3; 8, 8a, 8b, 8c) premiestňovať proti sebe navzájom v smere (V) posuvu, pričom monokryštálov (1) je orientovaný tak, že je v rovine (T) rezu možné zisťovať menovitú kryštalografickú orientáciu (K). Navrhovaný spôsob spočíva v tom, že uhol (ρ) zvieraný medzi menovitou kryštalografickou orientáciou (K) a smerom (V) posuvu rezného nástroja (2, 3; 8, 8a, 8b, 8c) sa volí tak, že sa sily pôsobiace na rezný nástroj (2, 3; 8, 8a, 8b, 8c) počas rezania v smere kolmom na rovinu (T) rezu navzájom kompenzujú.

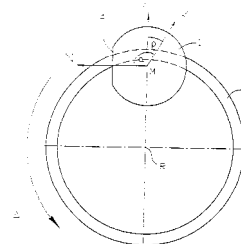

Trieda D

7 (51) **D01F 6/04, 6/06, 8/06, 1/10, D04H 1/42, 3/00, A61L 15/24**

(21) **783-2003**

(22) 13.11.2001

(31) 60/252 573, 60/274 161, 60/311 287, 60/322 638

(32) 22.11.2000, 08.03.2001, 09.08.2001, 17.09.2001

(33) US, US, US, US

(71) CIBA SPECIALTY CHEMICALS HOLDING INC., Basel, CH;

(72) Li Sheng-Shing, Danbury, CT, US; Leggio Andrew Joseph, Franklin Square, NY, US; Menzie George H., Sandy Hook, CT, US; Devore David, Nyack, NY, US; McNamara John James, Putnam Valley, NY, US; Yu TaHua, Nanuet, NY, US; Horsey Douglas Wayne, Briarcliff Manor, NY, US;

(74) Čechvalová Dagmar, Bratislava, SK;

(86) PCT/EP01/13132

(87) WO 02/42530

(54) **Zmäčavé polyolefinové vlákna a textilie**

(57) Polyolefinové tkané a netkané vlákna, filameny a textilie z nich vyrobené pozostávajú zo zmesi obsahujúcej (a) polyolefín; a (b) najmenej jednu zlúčeninu všeobecného vzorca (I), kde R^1 je priama alebo rozvetvená alkylová skupina obsahujúca 22 až 40 atómov uhlíka a hydrofilný oligomér je homo- alebo kooligomér obsahujúci 2 až 10 monomérnych jednotiek odvodených od monomérov vybraných zo skupiny, ktorú tvorí etylénoxid, propylénoxid, etylénglykol, propylénglykol, epichlórhydrín, akrylová kyselina, metakrylová kyselina, etylénimín, kaprolaktón, vinylnalkohol a vinylacetát, ktoré majú trvalú zmáčavosť. Vlákna sú vhodné na použitie v jednorazových plienkach, cvičných nohavičkách, dámskych vložkách, tampónoch, prostriedkov pri inkontinencii, vlhkých a suchých obrúskoch, obväzoch na poranenia, chirurgických rúškach, filtračných prostriedkoch, separátoroch batérií a podobne.

R^1 — (hydrofilný oligomér)

(I)

7 (51) **D01F 6/46, 8/06**

(21) **863-2003**

(22) 27.11.2001

(31) 60/251 638, 60/277 823

(32) 06.12.2000, 22.03.2001

(33) US, US

(71) CIBA SPECIALTY CHEMICALS HOLDING INC., Basel, CH;

(72) Li Sheng-Shing, Danbury, CT, US; Leggio Andrew Joseph, Franklin Square, NY, US; Ergenc Nadi, Therwil, CH;

(74) Čechvalová Dagmar, Bratislava, SK;

(86) PCT/EP01/13790

(87) WO02/46503

(54) **Farbiteľné polyolefinové vlákna a textilie**

(57) Polyolefinové vlákna, filameny a textilie z nich vyrobené obsahujú zmes pozostávajúcu z (A) polyolefínu; a (B) najmenej jedného polyésterestere-ramidu, ktorý obsahuje úseky odvodené od aromatických diolov, ktoré majú vynikajúcu far-

biteľnosť. Textilie sú vhodné na použitie v tkaných odevoch, kobercoch, čalúnení nábytku a automobilov, tkaných priemyselných textíliách, netkaných absorbentoch používaných v jednorazových plienkach, netkaných odevoch vrátane jednorazových medicínálnych odevov, filtračných médiách, syntetickom papieri a podobne.

7 (51) **D02G 3/38, 3/18**

(21) **667-2003**

(22) 24.10.2001

(31) 00/15743

(32) 05.12.2000

(33) FR

(71) SAINT-GOBAIN VETROTEX FRANCE S.A., Chambéry, FR;

(72) Chabrol Alain, Les Deserts, FR; Cervantes Pierre, St. Baldoph, FR; Gerard Dominique, La Motte Servolex, FR;

(74) Hörmann Tomáš, Ing., Bratislava, SK;

(86) PCT/FR01/03298

(87) WO02/46506

(54) **Zariadenie na získavanie návinu najmenej jedného prameňa obsahujúceho sklenené nekonečné vlákna**

(57) Zariadenie obsahuje ťažný valec (20), okolo ktorého sa vlákna navíjajú vo forme vlákenného pásu, pripriadaciu jednotku (30), ktorá obsahuje jednak zaťahovateľnú stierku (31) schopnú dosadnúť na povrch (21) valca na oddeľovanie vlákien z valca a ktorá má klznú plochu (33), a jednak prijímací prvok (32) vlákien oddeľovaných stierkou, vodiace prostriedky (40) vlákien v prijímacom prvku (32) a až k navíjacemu ústrojenstvu (12) vo forme prameňa (M), a jednotku (50) na predbežné spriadanie a stierku (52), schopnú zdvíhať vlákna z valca na ich vrhanie do bubna (51). Jednotka (50) na predbežné spriadanie je uložená ďalej na výstupnej strane od pripriadacej jednotky (30).

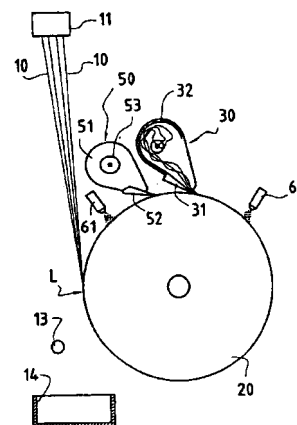
**Trieda E**

7 (51) **E02D 27/34, 27/02, E04B 1/98, E04C 2/38**

(21) **84-97**

(22) 07.01.1994

(31) 08/169 891

(32) 20.12.1993

(33) US

- (62) 791-96
 (71) R. A. R. CONSULTANTS LTD., Vancouver, British Columbia, CA;
 (72) Abou-Rached Roger Georges, Vancouver, British Columbia, CA;
 (74) Majlingová Marta, Ing., Bratislava, SK;
 (86) PCT/CA94/00010
 (87) WO95/17560
(54) Základný prvok a základ stavebnej konštrukcie obsahujúci tento prvok
 (57) Základový prvok stavebnej konštrukcie (40, 42, 44) zahrnuje stuhnutý odlievateľný materiál upravený tak, že obsahuje pätnú časť (60, 92) na spočívanie na zemi a nosnú časť (62, 94) na nesenie stavebnej konštrukcie, časti (56, 90) potrubia, vytvorené pozdĺžne, na umiestnenie vedenia technických služieb, rúrkové časti (66, 68, 74, 76) v nosnej časti (62, 94) na umožnenie prístupu do dutej časti (56) potrubia a na vedenie technických služieb, spojovacie prostriedky (102, 104) na pripojenie daného základového prvku (40, 42, 44) k priliehajúcemu podobnému prvku, pričom tieto spojovacie prostriedky (102, 104) sú elasticky deformovateľné pri pôsobení seizmických síl, a časť (56, 90) potrubia zahŕňajúca duté vedenie v aspoň jednej z uvedených pätných častí (60, 92) a uvedených nosných častí (62, 94) na umiestnenie vedenia technických služieb.

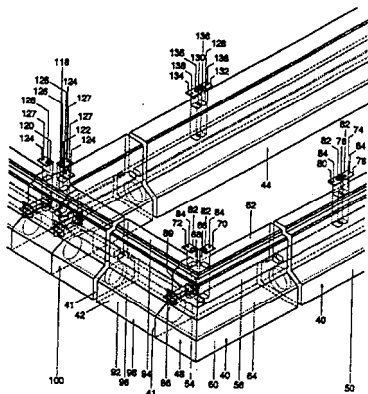

- 7 (51) E03F 3/06, F16L 58/04**
(21) 556-2002
 (22) 23.04.2002
 (71) VERTIKAL - SOLID, spol. s r. o., Rožňava, SK;
 (72) Lázár Tomáš, Rožňava, SK;
 (74) Regína Ivan, Ing., Košice, SK;
(54) Spôsob opravy protikorózneho ochranného vrstvy potrubia plynovodov
 (57) Spôsob opravy potrubia plynovodov v úseku ich kríženia s dopravnými stavbami pozostáva z vyhlbenia výkopu /3/, z premostenia výkopom /3/ prerušenej dopravnej stavby /2/ dočasným premostením /4/, z odstránenia telesa pôvodnej chráničky /15/ s oceľovým plášťom a betónovou výplňou, z odstránenia pôvodnej protikorózneho ochranného vrstvy /14/, z očistenia povrchu potrubia /13/ a z naniesenia novej protikorózneho ochranného vrstvy /14/ a osadenia novej chráničky /5/ vyplnenej triedenou zeminou /54/. Po odstránení dočasného premostenia /4/ sa priestor nad plynovodom /1/ vyplní do výšky a tvaru pôvodného terénu dopravnej stavby /2/ a zrekonštruje sa jej funkčná časť /21/.

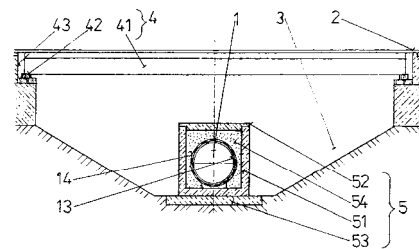

Trieda F

- 7 (51) F02B 75/00**
(21) 610-2002
 (22) 30.04.2002
 (71) Neuvirth Ľubomír, Rudňany, SK;
 (72) Neuvirth Ľubomír, Rudňany, SK;
(54) Spaľovací motor s drážkovým valcom
 (57) Spaľovací motor s drážkovým valcom pracujúci v štvortaktnom cykle s vodným chladením valcov (4) a hlavy (2) valcov. Piest (5) pohybujúci sa vo valci (4) je spojený s dutou piestnou tyčou (6) ukončenou klzákom (7) pohybujúcim sa vo vodiacej lište (9). Klzák (7) upevnený na konci piestnej tyče (6) upevňovacou skrutkou (10) je vybavený vodiacim ložiskom (8) zapadajúcim do drážky na obode dutého drážkového valca (11) upevneného na hlavnom hriadeľi (12) otočne uloženom v dvoch ložiskách (13) a dvoch axiálnych ložiskách (14) v bloku (1) motora. Pomocný hriadeľ (16) prechádzajúci stredom bloku (1) motora a spojený s hlavným hriadeľom (12) poháňa dva vačkové hriadele (17) s vahadlami a ventilmi na hlave (2) valcov cez ozubené kolesá (18) ventilového rozvodu zakrytého horným vekom (3). Remenica (23) poháňajúca pomocné zariadenia je spojená s pomocným hriadeľom (16). Spaľovací motor s drážkovým valcom a zariadením na zmenu kompresného pomeru, ktoré je tvorené servomotorom otáčajúcim hriadeľ a vačku (21) s vodiacim ložiskom zapadajúcim do druhej drážky na obode dvojdrážkového valca (19) posuvne uloženom na upravenom hlavnom hriadeľi (20) a plynule meniacim vzdialenosť medzi piestom (5) a hlavou (2) valcov.

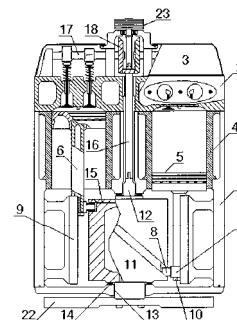

- 7 (51) F04B 35/04, 49/24**
(21) 423-2003
 (22) 04.10.2001
 (31) PI 0004859-3
 (32) 05.10.2000
 (33) BR

- (71) EMPRESA BRASILEIRA DE COMPRESSORES S.A.-EMBRACO, Joinville, SC, BR;
 (72) Lilie Dietmar Erich Bernhard, Joinville, BR;
 (74) PATENTSERVIS BRATISLAVA, a. s., Bratislava, SK;
 (86) PCT/BR01/00122
 (87) WO02/29251
(54) Zariadenie s obmedzením zdvihu piesta piestového kompresora
 (57) Zariadenie s obmedzením zdvihu piesta (2) vratného vnútri valca (3), ktorý je uzavretý hlavou valca (4) a vymedzuje medzi hlavou valca a vrchom piesta kompresnú komoru (5), toto zariadenie obsahuje: hnací prvok (40), ktorý je uskutočnený v jednej z častí vymedzených piestom (2) a hlavou valca (4) a ktorý vyčnieva dovnútra kompresnej komory (5) na dotknutie sa iných týchto častí, ak piest prekonáva predeterminovanú menovitú polohu pri konci kompresného zdvihu; najmenej jeden odvodušňovací priechod (50), ktorý je uskutočnený so sedlom ventilu (51) a umiestnený v jednej z častí vymedzených piestom (2) a hlavou valca (4), spájajúcich kompresnú komoru (5) s oblasťou kompresora, ktorá je podrobená v podstate nižšiemu operačnému tlaku; odvodušňovací ventil (60), ktorý je konštantne tlačný do uzavretého stavu, v ktorom dosadá na príslušné sedlo ventilu (51), aby sa selektívne posunul do otvoreného stavu pôsobením hnacieho prvku (40), ak piest (2) prekonáva túto predeterminovanú menovitú polohu pri konci kompresného zdvihu.

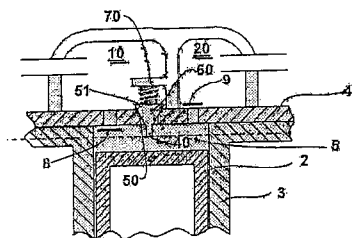

- 7 (51) F04D 9/04**
(21) 1665-2002
 (22) 21.05.2001
 (31) 001110 854.7
 (32) 23.05.2000
 (33) EP
 (71) VAKUTEC Gülletechnik GmbH, Nußbach, AT;
 (72) Brunmair Karl, Pettenbach, AT;
 (74) Bezák Marián, Ing., Bratislava, SK;
 (86) PCT/AT01/00158
 (87) WO01/90581
(54) Čerpací agregát
 (57) Cisternový voz (1) na fekálie alebo močovku je vybavený potrubným systémom (5), ktorým sa môže nádrž (4) cisternového vozidla (1) plniť fekáliami alebo močovkou a opäť vyprázdňovať. Čerpací agregát pozostáva z odstredivého čerpadla (11) a kvapalinovokružného čerpadla (12). Čerpací agregát slúži na to, aby sa najprv odstránil vzduch z časti potrubného systému (5) do tej miery, až fekálie alebo močovka prúdia v odvodušnenom nasávacom potrubí (6) a plnia odstredivé čerpadlo (11). V tomto okamihu môže odstredivé čerpadlo (11) čerpať fekálie alebo

močovku zo zásobnej nádrže. Obe čerpadlá (11, 12) sú umiestnené v spoločnej skrini (G), na spoločnom hriadeľi (W) a pracujú paralelne.

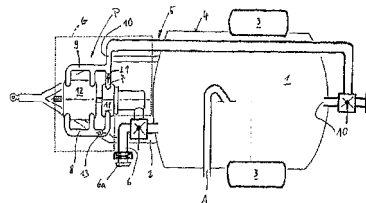

- 7 (51) F24F 3/16, A61L 9/16**
(21) 317-2003
 (22) 20.09.2000
 (71) PZ FUND INVESTMENT N. V., Curacao, AN;
 (72) Prahel Helmut, Hamburg, DE; Petz Günter, Nürnberg, DE;
 (74) PATENTSERVIS BRATISLAVA, a. s., Bratislava, SK;
 (86) PCT/EP00/09210
 (87) WO02/25180
(54) Zariadenie na regeneráciu vzduchu v miestnosti
 (57) V zariadení na regeneráciu vzduchu v miestnosti, najmä v budovách, sa na zbavenie vzduchu zárodkov a na neutralizáciu zápachu na zápach nosiacich častičkách, plynch, parách, baktériách, zárodkoch a podobných, ako na parfumovanie vzduchu nachádza úložná skriňa (1) s priestorovou jednotkou (a) vybavenou veľkým množstvom otvorov (2, 3) na privádzaný a odvádzaný vzduch, s medzi týmto usporiadaným, motoricky poháňaným ventilátorovým kolesom (6) na vytváranie prietokového prúdenia (š'), s prietokovému prúdeniu priradenou podľa princípu dialektricky blokovaného výboja pracujúcou ionizačnou a ozonizačnou konštrukčnou jednotkou (7), s filtrom (4) privádzaného vzduchu a s jednotkou sorpčného katalyzátora (8) ako filtra odvádzaného vzduchu, ako s nadväzujúcou druhou priestorovou jednotkou (b) s ventilátorom (9, 10) na vytváranie nezávislého prúdenia vzduchu, ktorý prešľupuje otvormi (11) prístupu a otvormi (12) výstupu vzduchu nádobkou (13).

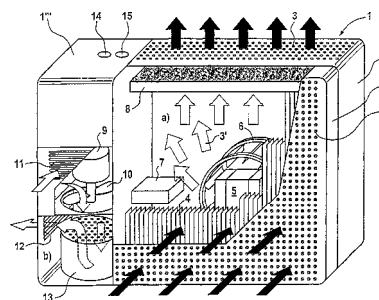

- 7 (51) F25B 49/02, G05D 23/19**
(21) 719-2003
 (22) 11.01.2002
 (31) PI 0100052-7
 (32) 11.01.2001
 (33) BR

- (71) EMPRESA BRASILEIRA DE COMPRESORES S.A.-EMBRACO, Joinville, SC, BR;
- (72) Schwarz Marcos Guilherme, Joinville, SC, BR; Thiessen Marcio Roberto, Joinville, SC, BR;
- (74) Holoubková Mária, Ing., Bratislava, SK;
- (86) PCT/BR02/00004
- (87) WO02/055944
- (54) Chladiaci systém, chladič a spôsob ovládania kompresora**
- (57) Chladiaci systém zahrnujúci kompresor (20) a ovládaný pomocou elektronického obvodu (TE), pričom elektronický obvod (TE) zahrnuje merací obvod (ME) na meranie elektrického príkonu (Pn) dodávaného do kompresora (20), a mikroovládač (10), časovú premennú (td), pričom merací obvod (ME) vykonáva meranie elektrického príkonu (Pn) dodávaného do kompresora (20) a mikroovládač (10) porovnáva nameraný elektrický príkon s príkonovými porovnávacími hodnotami (Pr1) a (Prd), predtým zapamätanými v mikroovládači (10), mikroovládač zmení stav činnosti kompresora (20) ako funkciu elektrického príkonu (Pn) a časovej premennej (td). Spôsob ovládania kompresora (20), ktorý zahrnuje krok zapamätania hodnoty (Pn) príkonu do premennej (Pn(te)) nameranej v okamihu, keď uplynul časový interval (te), počítaný od okamihu zapnutia kompresora, a krok zmeny hodnoty časovej premennej (td).

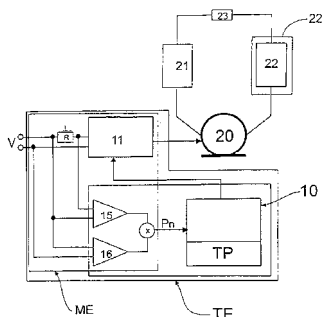

-
- 7 (51) F25D 23/08**
 - (21) 975-2003**
 - (22) 23.01.2002
 - (31) MI2001A000201
 - (32) 02.02.2001
 - (33) IT
 - (71) INDUSTRIE ILPEA S. P. A., Malgesso, IT;
 - (72) Cittadini Paolo, Luvinata, IT; Ferrante Pierpaolo, Cuvio, IT;
 - (74) Majlingová Marta, Ing., Bratislava, SK;
 - (86) PCT/EP02/00669
 - (87) WO 02/063227
 - (54) Tesnenie najmä na chladničkové nábytkové jednotky, rám a dvere chladničky, ktoré ho obsahujú**
 - (57) Tesnenie (1) na chladničkové nábytkové jednotky a podobne, vybavené dverami (30) a vnútornými dverami (31), ktoré pozostáva z vlnovcovej tesniacej časti (20), ktorá je vyrobená z v podstate mäkkého plastu a ktorá vytvára utesnený uzáver medzi dverami a telesom (32) chladničky, pričom profil a tesniaca časť sú navzájom spojené alebo sú integrálne ako jediný kus, vyrobený pomocou koextrúzie dvoch materiálov s rôznou tuhosťou, pričom uvedený profil zahrnuje základ

(3), ktorý je vytvorený s prierezom v podstate tvaru C, ktorý je určený dvoma v podstate vodorovnými úsekmi, jedným horným (2) a jedným spodným (4), a v podstate zvislým alebo šikmým úsekom (7), pričom uvedený úsek je elasticky deformovateľný v dôsledku toho, že kolenový kus (8) je vyrobený z mäkkého materiálu a je vytvorený koextrúziou na samotný prierez, v dôsledku čoho tento kolenový kus pôsobí ako záves tak, aby umožnil elastické rozťahnutie uvedeného úseku (4) uvedeného prierezu tvaru C tak, aby tento pomocou zaskakovacieho záberu prijal okraj uvedených vnútorných dverí (31) vnútri (19) samotného prierezu, a zvonka a pod uvedeným prierezom tvaru C tesnenie vytvára utesnenie proti okraju uvedených dverí (30), pričom spodný úsek (4) základu (3) je vytvorený s výstupkom (24) smerujúcim k hornému úseku (2) a schopným prevádzkovo zaberat' so zodpovedajúcim drážkovým sedlom (25) vytvoreným na vnútorných dverách (31).

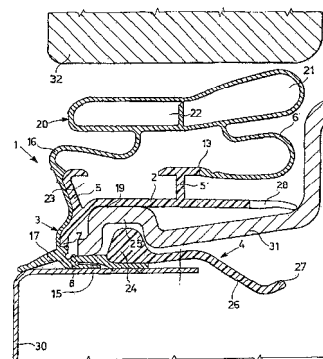

Trieda G

- 7 (51) G01F 25/00**
- (21) 514-2002**
- (22) 15.04.2002
- (71) METRON, s. r. o., Bratislava, SK;
- (72) Igor Peter, Ing., Bratislava, SK;
- (74) Porubčan Róbert, Ing., Ivanka pri Dunaji, SK;
- (54) Spôsob kalibrácie hladinomerov a zariadenie na jeho vykonávanie**
- (57) Spôsob kalibrácie hladinomerov predovšetkým plavákových hladinomerov, pri ktorom sa pomocou zdvíhacieho zariadenia (3) spojeného s plavákovou nádobou (1) alebo s kalibrovaným hladinomerom (4) dosahuje zmena vzájomnej vzdialenosti hladiny tekutiny od úrovne hladinomeru (4). Vynález ďalej popisuje zariadenie na vykonávanie kalibrácie hladinomerov, ktoré obsahuje plavákovú nádobu (1), zdvíhacie zariadenie (3) spojené s plavákovou nádobou (1) alebo s hladinomerom (4). S plavákovou nádobou (1) je spojená meracia nádoba (5), v ktorej sa zisťuje poloha hladiny prostredníctvom posúvania hrotu (7) do bodu vzlíňania tekutiny na hrot (8).

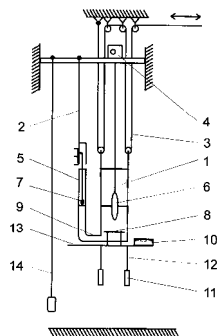
**7 (51) G01K 11/12, 1/16****(21) 525-2002**

(22) 17.04.2002

(71) Materiálovotechnologická fakulta STU, Trnava, SK;

(72) Bílik Jozef, Ing., Trnava, SK; Bača Marek, Ing., Bratislava, SK; Tulis Silvester, Ing., Modrová, SK; Bača Jozef, prof. Ing., CSc., Bratislava, SK; Žatkovič Juraj, doc. Ing., CSc., Bratislava, SK;

(54) Radičný teplomer na meranie teploty v mieste pretvárania tvárneho materiálu počas tvárnenia

(57) Zariadenie pozostáva z vodiaceho telesa (1), ktoré riadi pohyb tvárniaceho nástroja (2), v ktorom je dutina tvoriaca čierne teleso (3), ktoré je uzavreté platničkou (4) z tvrdého tepelne vodivého materiálu. V tvárniacom nástroji (2) je umiestnené zrkadlo (5). Vodiace teleso (1) je opatrené výstupným otvorom (11) obsahujúcim prenosovú optiku (6), za ktorou sa nachádza radiačný snímač (8) s citlivými elementmi (7), ktorý cez zrkadlo (5), výstupný otvor (11) vodiaceho telesa (1), prenosovú optiku (6) citlivými elementmi (7) sníma žiarivý tok vyžarovaný ohriatym dnom (4) dutiny čierneho telesa (3).

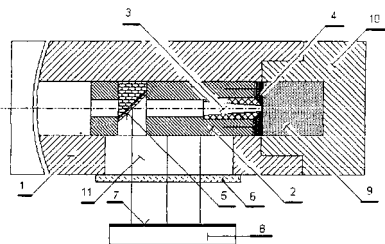
**7 (51) G01K 13/06, 1/14****(21) 355-2002**

(22) 11.03.2002

(71) Materiálovotechnologická fakulta STU, Trnava, SK;

(72) Bílik Jozef, Ing., Trnava, SK; Bača Marek, Ing., Bratislava, SK; Bača Jozef, prof. Ing., CSc., Bratislava, SK; Tulis Silvester, Ing., Modrová, SK; Žatkovič Juraj, doc. Ing., CSc., Bratislava, SK;

(54) Spôsob ochrany teplomeru pri meraní teploty materiálu pretváraného v zápustke

(57) Ide o meranie teploty materiálu pretváraného v zápustke počas tvárnenia. Okalibrovaný teplomer (1) je zapustený v ochrannom kryte (2), ktorý je klzne uložený v otvore (3b) zápustky (3a) tak, aby pri tlakovom pôsobení na pretváraný

materiál (4) sa teplomer (1) počas tvárnenia pozvoľna vysúval zo zápustky (3a).

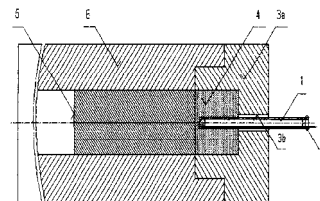
**7 (51) G01K 15/00****(21) 526-2002**

(22) 17.04.2002

(71) Materiálovotechnologická fakulta STU, Trnava, SK;

(72) Bílik Jozef, Ing., Trnava, SK; Bača Marek, Ing., Bratislava, SK; Tulis Silvester, Ing., Modrová, SK; Bača Jozef, prof. Ing., CSc., Bratislava, SK; Žatkovič Juraj, doc. Ing., CSc., Bratislava, SK;

(54) Zariadenie na kalibráciu teplomeru v mieste pretvárania tvárneho materiálu

(57) Zariadenie umožňuje priamu kalibráciu teplomeru pracujúceho v podmienkach experimentu. Zariadenie pozostáva z dvoch teplomerov, a to radiačného meracieho teplomeru, ktorého jedna časť, čierne teleso (1), je v kontakte s meraným objektom, ktorý tvorí dno jeho dutiny a zároveň je ohrevným telesom (2), s ktorým je z druhej strany v tepelnom kontakte referenčný teplomer (4) uložený v zápustke (3).

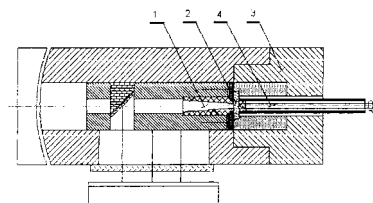
**7 (51) G07D 7/20, B65H 9/16, G07D 7/12****(21) 504-2003**

(22) 19.07.2001

(31) P200003145

(32) 29.12.2000

(33) ES

(71) INVESTRONICA, S. A., Madrid, ES;

(72) Rodriguez Hermida David, Madrid, ES; Cid Sanchez Fernando, Madrid, ES; Muñoz Garcia Enrique, Madrid, ES;

(74) PATENTSERVIS BRATISLAVA, a. s., Bratislava, SK;

(86) PCT/ES01/00286

(87) WO 02/054358

(54) Systém na rozpoznávanie/overovanie pravosti bankoviek

(57) Vynález sa týka systému, ktorý obsahuje žiarice (4) na vyžarovanie žiarenia v infračervenom spektre, keď toto žiarenie dopadá na zabezpečovacie opatrenie na každej bankovke, snímače na prijímanie signálov prichádzajúcich z bankovky (2) a konečne prostriedky na premiestňovanie bankovky a prostriedky na postranné vyrovnávanie bankovky. Signály, ktoré snímače prijímajú, sa analyzujú v mikroradiči, v ktorom sa overuje

pravosť bankovky pomocou interného programu alebo mikroprogramového vybavenia. Prostriedky na premiestňovanie bankovky tvoria trecie kolieska (12), ktoré poháňa motorček (10), ktorý sa spúšťa vtedy, keď snímač (3') deteguje vstup bankovky (2). Prostriedky na postranné vyrovnávanie majú bočné, pomocné koliesko (12'), ktoré zavádza bankovku k jednej zo strán. Systém má tiež kodér (14), ktorý sa pohybuje na základe premiestňovania bankovky (2) a systém na komunikovanie s externým počítačom.

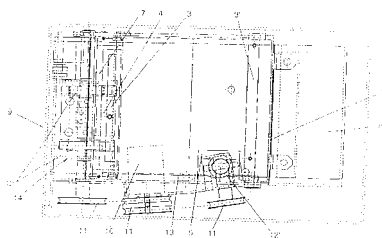

7 (51) G08G 1/017, B60R 25/10

- (21) **447-2002**
- (22) 02.04.2002
- (71) Malík Miroslav, Bratislava, SK; Petrášová Amália, Ing., Bratislava, SK; Kováčik Štefan, Ing., Bratislava, SK;
- (72) Malík Miroslav, Bratislava, SK; Petrášová Amália, Ing., Bratislava, SK; Kováčik Štefan, Ing., Bratislava, SK;
- (54) **Zariadenie a kontinuálny spôsob monitorovania a/alebo kontroly mobilných prostriedkov, najmä automobilov**
- (57) Spôsob kontroly mobilného prostriedku prechádzajúceho zónou medzi dvoma štátmi únie je založený na tom, že snímačom identifikačného kódu je bezkontaktné snímaný evidovaný identifikačný kód obsiahnutý v prvom bezkontaktnom čipovom nosiči identifikačného kódu, ktorý je skrytý v automobile. Ak nebude snímačom deaktivovaného kódu zosnímaný utajený deaktivovaný kód z druhého prenosného bezkontaktného čipového nosiča informácie, mikroprocesorová jednotka priradí automobilu štatút odcudzeného automobilu. Systémové zariadenie monitoringu a kontroly automobilov pozostáva z aspoň jedného bezkontaktného čipového nosiča (1) identifikačného kódu (IK) skryte umiestneného v automobile a aspoň z jedného snímača (3.1, 3.2) identifikačného kódu a deaktivovaného kódu prepojeného s mikroprocesorovou jednotkou (μ P) a z druhého bezkontaktného čipového nosiča (2) informácie s deaktivovaným kódom (DK).

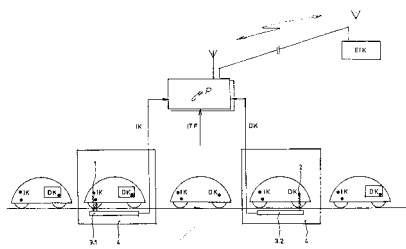

7 (51) G11B 7/004, 7/0045, 7/007, 20/12, 20/10

- (21) **392-2003**
- (22) 30.08.2001
- (31) 2000-264978, 2000-275988, 2000-397621, 2001-077897, 2001-185729, 2001-196258, 2001-212071, 2001-219292
- (32) 01.09.2000, 12.09.2000, 27.12.2000, 19.03.2001, 20.06.2001, 28.06.2001, 12.07.2001, 19.07.2001
- (33) JP, JP, JP, JP, JP, JP, JP
- (71) MATSUSHITA ELECTRIC INDUSTRIAL CO., LTD., Osaka, JP;
- (72) Minamino Junichi, Nara, JP; Nakamura Atsushi, Osaka, JP; Furumiya Shigeru, Hyogo, JP; Ishibashi Hiromichi, Osaka, JP; Ishida Takashi, Kyoto, JP; Gushima Toyoji, Osaka, JP;
- (74) Čechvalová Dagmar, Bratislava, SK;
- (86) PCT/JP01/07502
- (87) WO02/21518
- (54) **Optický disk, prehrávacie a záznamové zariadenie na čítanie dát z optického disku a zápis dát na optický disk**
- (57) Na optickom disku podľa vynálezu je adresová informácia zapísaná pozdĺž meandrovitej drážky 2 stopy. Drážka 2 stopy pozostáva z množiny jednotkových sekcií 22, 23. Každá z týchto jednotkových sekcií 22, 23 má bočné strany, ktoré sú periodicky posúvané v radiálnom smere optického disku. Toto posúvanie osciluje v jednej jedinej perióde v smere stopy, avšak vzor posunutia sa líši v závislosti od každého bitu adresovej informácie, to znamená rozdelenej informácie, pridelenej ku každej z jednotkových sekcií 22, 23.

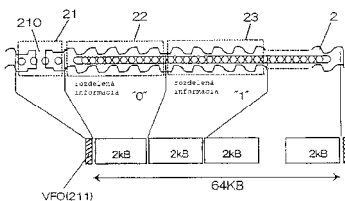

7 (51) G11B 7/007, 7/24, 20/12

- (21) **552-2003**
- (22) 04.10.2001
- (31) 2000-308755
- (32) 10.10.2000
- (33) JP
- (71) MATSUSHITA ELECTRIC INDUSTRIAL CO., LTD., Osaka, JP;
- (72) Ishida Takashi, Kyoto, JP; Ishibashi Hiromichi, Osaka, JP; Shoji Mamoru, Osaka, JP; Nakamura Atsushi, Osaka, JP; Minamino Junichi, Nara, JP; Furumiya Shigeru, Hyogo, JP;
- (74) Čechvalová Dagmar, Bratislava, SK;
- (86) PCT/JP01/08775
- (87) WO02/31821
- (54) **Optický disk**
- (57) Optický disk obsahuje nevyrezaný povrch a drážku. Na tento optický disk sú dáta zaznamenané tak na nevyrezaný povrch, ako aj na drážku. Vzdialenosť medzi stredom nevyrezaného povrchu a stredom drážky susediacej s nevyrezaným povrchom je 0,28 μ m alebo väčšia. Optický disk má dátovú efektívnosť 80 % alebo väčšiu. Týmto spôsobom tak môže byť poskytovaný optický disk s kapacitou 25 GB alebo väčšou.

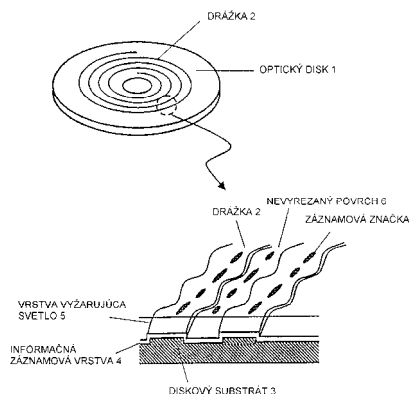

Trieda H

7 (51) H01H 47/02, H05B 39/02

(21) 563-2002

(22) 24.04.2002

(71) Červenka Vladimír, Sereď, SK;

(72) Červenka Vladimír, Sereď, SK;

(54) Reverzibilné časové relé

(57) Zariadenie je určené hlavne na spínanie schodišťového osvetlenia, môže sa však použiť aj na spínanie iných elektrických obvodov. Reverzibilné časové relé pozostáva zo svorky (1) spojenej s výstupným kontaktom prepínača (PR1), s katódou diódy (D2), s anódou diódy (D3), ktorej katóda je spojená s katódou diódy (D4), s kladným vývodom kondenzátora (C6), s vývodom spínacích kontaktov relé (RE1) a s cievkou relé (RE2), ktorá je druhým vývodom spojená s kolektorom tranzistora (T1), ktorého báza je spojená s kondenzátorom (C3), s odporom (R3) a s potenciometrom (P1), ktorého druhý vývod a bežec je spojený s kladným vývodom kondenzátora (C5), a s odporom (R4), ktorého druhý vývod je spojený s druhým vývodom spínacích kontaktov relé (RE1), pričom záporný vývod kondenzátora (C5) je spojený so záporným vývodom kondenzátora (C6), s anódami diód (D2, D4), s druhým vývodom odporu (R3) a kondenzátora (C3), s emitorom tranzistora (T1) a s kondenzátorom (C2), ktorý je druhým vývodom spojený s druhým výstupným kontaktom prepínača (PR1), so svorkou (4) a s prepínacím kontaktom relé (RE2), ktorého v kľude zopnutý výstupný kontakt je prepojený na svorku (3) a druhý výstupný kontakt prepínača (PR1) je spojený s anódou diódy (D1), ktorej katóda je spojená s kladným vývodom kondenzátora (C4), a s cievkou relé (RE1), ktorej druhý vývod je spojený so záporným vývodom kondenzátora (C4) a cez odpor (R2) a paralelné zapojenie odporu (R1) a kondenzátora (C1) so svorkou (2).

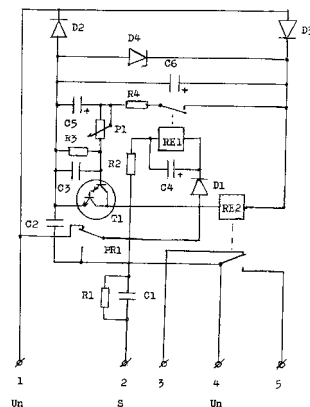

7 (51) H02K 17/30, F25B 31/00

(21) 673-2003

(22) 30.11.2001

(31) PI 0006259-6, PI 0103585-1

(32) 04.12.2000, 28.06.2001

(33) BR, BR

(71) EMPRESA BRASILEIRA DE COMPRESORES S.A.-EMBRACO, Joinville, SC, BR;

(72) Medeiros Neto Luiz Magalhaes, Joinville, BR; Feuser Filho José, Joinville, BR; Rodrigues Júlio César, Joinville, BR;

(74) PATENTSERVIS BRATISLAVA, a. s., Bratislava, SK;

(86) PCT/BR01/00143

(87) WO02/047236

(54) Konštrukčné usporiadanie pre spúšťací systém elektrického motora

(57) Konštrukčné usporiadanie spúšťacieho systému elektrického motora obsahuje základné telo (10), ku ktorému je namontovaný kryt (20), spúšťacie zariadenie (30) a istič motora (40, 40'), toto základné telo (10) je uskutočnené na vonkajšom čele (11) s vystupujúcou tyčou (12) pre pripevnenie kondenzátora; párom prvých otvorov (13) na upevnenie príslušných koncoviek kondenzátora (2), aby boli spriahnuté s vystupujúcou tyčou (12), tento pár prvých otvorov (13) je zoradený s párom prvých elektrických konektorov (52) uskutočnených vo vnútri základného tela (10); prvým otvorom na nabudenie (15) na elektrické spojenie so spúšťacím zariadením (30); a druhým otvorom na nabudenie (16) na elektrické spojenie s ističom motora (40), toto základné telo (10) vymedzuje prvý plášť (17) na zachytenie spúšťacieho zariadenia a je uzavretý krytom (20) oproti vystupujúcej tyči (12) a uskutočnený s dvoma zachytávacími otvormi (21), ktoré sú zoradené s párom zásuvkových konektorov (51) a elektricky spojené s prvými elektrickými konektormi (52) a uložené vo vnútri základného tela (10) na zachytenie dvoch kolíčkov na elektrické spojenie s motorom, istič motora (40, 40') je uskutočnený so zásuvkovým konektorom (41) na uvedenie tretieho kolíčka na elektrické spojenie motora, a ktorý je namontovaný vo vnútri druhého plášťa (18) bočne pripevneného k prvému plášťu (17), istič motora (40, 40') je elektricky spojený s kontaktným kolíčkom (42, 42') zoradeným s druhým otvorom na nabudenie (16).

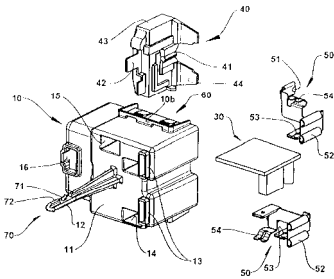

7 (51) H04M 1/02

(21) 562-2002

(22) 24.04.2002

(71) Červenka Vladimír, Sereď , SK;

(72) Červenka Vladimír, Sereď , SK;

(54) Modul pre domáci telefón

(57) Modul slúži na pripojenie domáceho telefónu k telefónnemu vedeniu, až po zazvonení k účastníkovi, a to len na určitý čas. Tiež slúži na ľahkú identifikáciu trvalého povelu pre elektrický záмок, s možnosťou jeho vypnutia, až do odstránenia poruchy. Modul pozostáva zo svorky (CH) prepojenej s emitorom tranzistora (T1), s kondenzátorom (C2), s odporom (R2) a so záporným vývodom kondenzátora (C1), ktorého kladný vývod je spojený s katódou diódy (D1), ktorej anóda ja spojená so svorkou (A), kladný vývod kondenzátora (C1) je prepojený cez odpor (R1) s potenciometrom (P1), ktorého druhý vývod a bežec je spojený s druhým vývodom odporu (R2), s druhým vývodom kondenzátora (C2) a s bázou tranzistora (T1), ktorého kolektor je spojený s cievkou relé (RE1), ktorého prvý spínací kontakt prepája svorky (E, H) a druhý spínací kontakt prepája svorky (F, G), pričom druhý vývod cievky relé (RE1) je spojený so svorkou (D) a cez odpor (R4) s vývodom spínacieho tlačidla (S1), ktorého druhý vývod je spojený s katódou diódy (D1), pričom svorka (B) je cez vypínač (V1) a odpor (R3) spojená so svorkou (C), pričom na druhý vývod prepínača (V1) je pripojená katóda diódy (D2), ktorej anóda je spojená so svorkou (C).

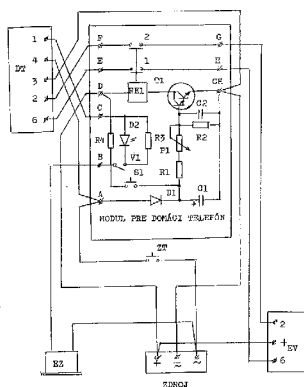

7 (51) H04Q 7/38, 7/22

(21) 785-2003

(22) 11.12.2001

(31) RM2000A000690

(32) 22.12.2000

(33) IT

(71) TELECOM ITALIA MOBILE S. P. A., Torino, IT;

(72) Murri Paolo, Roma, IT; Bizzi Mario, Roma, IT; Palermo Michele, Roma, IT;

(74) Kajabová Monika, JUDr., Bratislava, SK;

(86) PCT/IT01/00625

(87) WO02/052881

(54) Spôsob a zariadenie na manipuláciu s telefónnymi volaniami smerovanými na nedosiahnuteľné mobilné telefóny

(57) Spôsob manipulácie telefónnych volaní smerovaných na nedosiahnuteľné mobilné telefóny a na spracovanie im prislúchajúcich dát, ktorý: I – vykonáva službu odklonenia volania na odlišné číslo alebo odpovedaciu službu, ktorá nebola umožnená, telefónne volanie sa nasmeruje na zariadenie na ukladanie a riadenie telefónnych volaní, keď je mobilný telefón volaného účastníka nedosiahnuteľný vzhľadom na skutočnosť, že je vypnutý alebo je dočasne mimo dosahu rádiový signál; II – v čase, keď je mobilný telefón opäť dosiahnuteľný, je zaslané oznámenie na účastnícke číslo telefónneho volania, toto oznámenie sa uskutoční vo forme SMS, ktorá obsahuje údaje telefónneho volania zmeškaného telefónneho hovoru vykonaného v čase, keď bol mobilný telefón nedostupný.

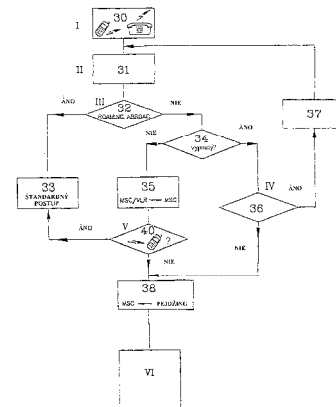

(51)	(21)	(51)	(21)	(51)	(21)
A01K 23/00	753-2003	B29C 73/02	1293-2002	C07J 41/00	1569-2002
A01N 35/04	904-2003	B29D 30/10	479-2002	C07K 0/00	957-2003
A01N 35/04	903-2003	B32B 3/30	1747-2002	C07K 14/75	706-2003
A01N 37/40	751-2003	B32B 27/32	630-2003	C08B 37/00	356-2003
A01N 43/40	763-2003	B32B 27/40	919-2003	C08F 2/34	737-2003
A01N 53/00	626-2003	B65D 1/02	315-2003	C08F 12/08	1636-2002
A21D 2/00	797-2003	B65D 47/18	560-2003	C08G 18/70	253-2003
A23K 1/00	494-2002	B66B 7/06	691-2003	C08L 95/00	605-2003
A23K 1/00	495-2002	B66B 11/00	690-2003	C09D 5/08	574-2003
A61F 2/16	790-2003	B66B 15/04	693-2003	C09D 175/06	918-2003
A61G 15/02	944-2003	C03B 9/32	872-2003	C09K 5/20	791-2003
A61K 7/16	426-2003	C03B 33/095	451-2003	C12N 5/08	524-2003
A61K 9/20	501-2002	C04B 7/00	306-2003	C12N 15/62	281-2003
A61K 31/00	639-2003	C04B 28/00	167-2003	C12Q 1/68	597-2003
A61K 31/00	592-2003	C07C 15/107	727-2003	C21B 13/00	275-2003
A61K 31/00	1792-2002	C07C 15/28	889-2003	C23F 11/02	397-2003
A61K 31/165	584-2003	C07C 39/04	678-2003	C23F 13/00	496-2003
A61K 31/19	649-2003	C07C 67/52	452-2003	C30B 33/00	450-2003
A61K 31/215	1278-2002	C07C 215/42	576-2003	D01F 6/04	783-2003
A61K 31/215	508-2003	C07C 229/22	501-2003	D01F 6/46	863-2003
A61K 31/216	973-2003	C07C 259/00	42-2003	D02G 3/38	667-2003
A61K 31/22	891-2003	C07C 311/08	652-2003	E02D 27/34	84-97
A61K 31/407	219-2003	C07D 0/00	969-2003	E03F 3/06	556-2002
A61K 31/4178	599-2003	C07D 205/04	651-2003	F02B 75/00	610-2002
A61K 31/4184	347-2003	C07D 207/34	535-2003	F04B 35/04	423-2003
A61K 31/44	764-2003	C07D 235/30	682-2003	F04D 9/04	1665-2002
A61K 31/4439	407-2002	C07D 243/02	788-2003	F24F 3/16	317-2003
A61K 31/47	773-2003	C07D 257/00	729-2003	F25B 49/02	719-2003
A61K 31/495	638-2003	C07D 295/18	1722-2002	F25D 23/08	975-2003
A61K 31/505	621-2003	C07D 295/20	383-2003	G01F 25/00	514-2002
A61K 31/517	875-2003	C07D 305/14	697-2003	G01K 11/12	525-2002
A61K 31/519	759-2003	C07D 309/40	1283-2002	G01K 13/06	355-2002
A61K 31/519	735-2003	C07D 401/04	272-2003	G01K 15/00	526-2002
A61K 31/519	803-2003	C07D 401/06	736-2003	G07D 7/20	504-2003
A61K 31/568	793-2003	C07D 401/14	467-2003	G08G 1/017	447-2002
A61K 31/70	899-2003	C07D 403/04	546-2003	G11B 7/004	392-2003
A61K 31/702	1004-2003	C07D 403/06	865-2003	G11B 7/007	552-2003
A61K 39/395	907-2003	C07D 405/12	571-2003	H01H 47/02	563-2002
A61M 1/16	834-2003	C07D 409/12	594-2003	H02K 17/30	673-2003
A61P 9/00	833-2003	C07D 413/12	1014-2002	H04M 1/02	562-2002
A62D 1/00	600-2003	C07D 471/04	712-2003	H04Q 7/38	785-2003
A63C 5/00	609-2002	C07D 471/04	1697-2002		
B02C 13/28	883-2003	C07D 487/08	105-2003		
B03B 5/00	488-2002	C07D 493/10	642-2003		
B23Q 16/08	533-2002	C07H 17/08	635-2003		
B29C 33/00	494-2003	C07H 19/167	1169-2002		

FG4A

Udelené patenty

(11)	(51)	(11)	(51)	(11)	(51)	(11)	(51)
283631	B65D 85/10	283645	C01C 1/04	283659	A23K 1/16	283673	B01D 61/14
283632	A61K 31/165	283646	C08L 95/00	283660	C07D 209/12	283674	C07D 501/36
283633	A61K 9/22	283647	A01N 51/00	283661	A61K 35/02	283675	A61K 31/135
283634	C07D 207/02	283648	A01N 43/40	283662	A61K 31/56	283676	B21C 23/01
283635	A24D 1/00	283649	C07H 17/08	283663	C07C 227/32	283677	A61K 38/05
283636	C07D 217/22	283650	E04F 13/18	283664	A61K 9/14	283678	C07D 401/04
283637	C07D 241/44	283651	H02K 15/02	283665	B66B 11/02	283679	C07C 311/54
283638	C07C 67/00	283652	C07D 471/04	283666	C07J 7/00	283680	B67D 5/54
283639	H02K 15/02	283653	C12P 17/12	283667	G11B 20/12	283681	C07D 239/48
283640	G21F 5/00	283654	F21V 1/14	283668	A01N 37/50	283682	C07C 50/04
283641	A01N 43/40	283655	C08G 71/02	283669	A61K 6/02		
283642	F25B 35/04	283656	C12N 15/53	283670	C07C 27/12		
283643	C07K 17/02	283657	B60H 1/34	283671	A01N 37/50		
283644	C07J 41/00	283658	C04B 35/66	283672	C07K 7/64		

7 (51) A01N 37/50, 47/24, 47/44 // (A01N 47/44, 47:24, 37:50)

(11) 283668

(21) 1-99

(22) 27.06.1997

(24) 04.11.2003

(31) 196 27 696.9, 196 35 081.6

(32) 10.07.1996, 30.08.1996

(33) DE, DE

(40) 12.07.1999

(73) BASF AKTIENGESELLSCHAFT, Ludwigshafen, DE;

(72) Müller Bernd, Frankenthal, DE; Sauter Hubert, Mannheim, DE; Ammermann Eberhard, Heppenheim, DE; Lorenz Gisela, Hambach, DE; Strathmann Siegfried, Limburgerhof, DE; Schelberger Klaus, Gönnheim, DE; Scherer Maria, Landau, DE; Hampel Manfred, Neustadt, DE; Saur Reinhold, Böhl-Iggelheim, DE; Leyendecker Joachim, Ladenburg, DE;

(74) Žovicová Viera, Mgr., Bratislava, SK;

(86) PCT/EP97/03378

(87) WO98/01033

(54) Fungicídne zmesi a spôsob ničenia škodlivých húb

Gisela, Neustadt, DE; Strathmann Siegfried, Limburgerhof, DE;

(74) Žovicová Viera, Mgr., Bratislava, SK;

(86) PCT/EP98/02914

(87) WO98/53686

(54) Fungicídna zmes a jej použitie

7 (51) A01N 43/40 // (A01N 43/40, 43:42, 37:52)

(11) 283648

(21) 809-2000

(22) 15.12.1998

(24) 04.11.2003

(31) 197 56 380.5

(32) 18.12.1997

(33) DE

(40) 11.12.2000

(73) BASF AKTIENGESELLSCHAFT, Ludwigshafen, DE;

(72) Schelberger Klaus, Gönnheim, DE; Scherer Maria, Landau, DE; Eicken Karl, Wachenheim, DE; Hampel Manfred, Neustadt, DE; Ammermann Eberhard, Heppenheim, DE; Lorenz Gisela, Neustadt, DE; Strathmann Siegfried, Limburgerhof, DE;

(74) Žovicová Viera, Mgr., Bratislava, SK;

(86) PCT/EP98/08223

(87) WO99/31980

(54) Fungicídne zmesi na báze amidových zlúčenín a pyridínových derivátov

7 (51) A01N 37/50 // (A01N 37/50, 37:38)

(11) 283671

(21) 1591-99

(22) 18.05.1998

(24) 04.11.2003

(31) 197 22 656.6

(32) 30.05.1997

(33) DE

(40) 12.06.2000

(73) BASF AKTIENGESELLSCHAFT, Ludwigshafen, DE;

(72) Schelberger Klaus, Gönnheim, DE; Scherer Maria, Landau, DE; Saur Reinhold, Böhl-Iggelheim, DE; Sauter Hubert, Mannheim, DE; Birner Erich, Altleiningen, DE; Leyendecker Joachim, Ladenburg, DE; Hampel Manfred, Neustadt, DE; Ammermann Eberhard, Heppenheim, DE; Lorenz

7 (51) A01N 43/40 // (A01N 43/40, 37:34)

(11) 283641

(21) 815-2000

(22) 15.12.1998

(24) 04.11.2003

(31) 197 56 385.6

(32) 18.12.1997

(33) DE

(40) 18.01.2001

(73) BASF AKTIENGESELLSCHAFT, Ludwigshafen, DE;

(72) Schelberger Klaus, Gönnheim, DE; Scherer Maria, Landau, DE; Eicken Karl, Wachenheim, DE;

- Hampel Manfred, Neustadt, DE; Ammermann Eberhard, Heppenheim, DE; Lorenz Gisela, Neustadt, DE; Strathmann Siegfried, Limburgerhof, DE;
- (74) Žovicová Viera, Mgr., Bratislava, SK;
- (86) PCT/EP98/08226
- (87) WO99/31983
- (54) Fungicídne zmesi na báze amidových zlúčenín a tetrachlórízofталonitrilu**
-
- 7 (51) A01N 51/00 // (A01N 51/00, 43:28, 25:02)**
(11) 283647
(21) 1380-98
(22) 21.03.1997
(24) 04.11.2003
(31) 196 13 334.3
(32) 03.04.1996
(33) DE
(40) 13.04.1999
(73) BAYER AKTIENGESELLSCHAFT, Leverkusen, DE;
(72) Sirinyan Kirkor, Bergisch Gladbach, DE; Heukamp Ulrich, Kürten, DE; Dorn Hubert, Wuppertal, DE; Stöcker Ronald Helmut, Monheim, DE; Sonneck Rainer, Leverkusen, DE; Peter Rosemary, River Club, ZA;
(74) Hörmannová Zuzana, Ing., Bratislava, SK;
(86) PCT/EP97/01427
(87) WO97/37544
- (54) Prostriedok na ničenie parazitujúceho hmyzu a roztočov na ľuďoch, spôsob jeho výroby a jeho použitie**
-
- 7 (51) A23K 1/16, 1/175**
(11) 283659
(21) 1484-97
(22) 08.03.1994
(24) 04.11.2003
(40) 11.09.2003
(73) Sviatko Peter, MVDr., CSc., Košice, SK;
(72) Sviatko Peter, MVDr., CSc., Košice, SK;
- (54) Tester na diagnostiku nedostatku mikroelementov u hospodárskych zvierat**
-
- 7 (51) A24D 1/00, 3/04**
(11) 283635
(21) 557-2000
(22) 15.10.1998
(24) 04.11.2003
(31) 197 46 664.8
(32) 23.10.1997
(33) DE
(40) 12.09.2000
(73) Reemtsma Cigarettenfabriken GmbH, Hamburg, DE;
(72) Peters Gunther, Buchholz, DE; Schäfer Sabine, Schenefeld, DE; Knorr Solvey, Hamburg, DE;
(74) ROTT, RŮŽIČKA & GUTTMANN, v. o. s., Bratislava, SK;
(86) PCT/EP98/06524
(87) WO99/21445
- (54) Cigareta s filtrom**
-
- 7 (51) A61K 6/02, C03C 3/091, 4/00, A61C 13/00**
(11) 283669
(21) 60-99
(22) 19.07.1996
(24) 04.11.2003
(40) 14.02.2000
(73) Németh László, Sopron, HU;
(72) Németh László, Sopron, HU;
(74) PATENTSERVIS BRATISLAVA, a. s., Bratislava, SK;
(86) PCT/HU96/00040
(87) WO98/03146
- (54) Použitie sklenených kompozícií na prípravu zubných sklenených implantátov a podporných implantátov a spôsob výroby sklenených implantátov**
-
- 7 (51) A61K 9/14, 9/19, 47/26, 47/18**
(11) 283664
(21) 509-98
(22) 24.10.1996
(24) 04.11.2003
(31) 195 39 574.3
(32) 25.10.1995
(33) DE
(40) 02.12.1998
(73) Roche Diagnostics GmbH, Mannheim, DE;
(72) Mattern Markus, Heppenheim, DE; Winter Gerhard, Dossenheim, DE;
(74) Bušová Eva, JUDr., Bratislava, SK;
(86) PCT/EP96/04627
(87) WO97/15288
- (54) Spôsob prípravy suchých, čiastočne amorfných produktov, zmesi substancí získané týmto spôsobom, ich použitie a diagnostické prostriedky a terapeutické prípravky obsahujúce tieto zmesi**
-
- 7 (51) A61K 9/22, 38/05, 31/44**
(11) 283633
(21) 558-96
(22) 30.08.1995
(24) 04.11.2003
(31) 9402924-6, 9402925-3
(32) 02.09.1994, 02.09.1994
(33) SE, SE
(40) 05.03.1997
(73) ASTRA AKTIEBOLAG, Södertälje, SE;
(72) Bauer Brigitte, Darmstadt, DE; Karlsson Christer, Lindome, SE; Lundberg Per Johan, Mölndal, SE; Nilsson Berit, Göteborg, SE; Sandberg Anders, Mölndal, SE; Sickmüller Alfred, Frankfurt am Main, DE;
(74) Žovicová Viera, Mgr., Bratislava, SK;
(86) PCT/SE95/00972
(87) WO96/07400
- (54) Farmaceutický prípravok obsahujúci ACE inhibitor ramipril a dihydropridínovú zlúčeninu, spôsob výroby farmaceutického prípravku a jeho použitie**
-

- 7 (51) A61K 31/135**
(11) 283675
 (21) 1574-97
 (22) 22.05.1996
 (24) 04.11.2003
 (31) 08/446, 439
 (32) 22.05.1995
 (33) US
 (40) 06.05.1998
 (73) TEVA PHARMACEUTICAL INDUSTRIES, LTD., Jerusalem, IL; TECHNION RESEARCH AND DEVELOPMENT FOUNDATION LTD., Haifa, IL;
 (72) Youdim Moussa B. H., Tivon, IL; Finberg John P. M., Tivon, IL; Levy Ruth, Tel Aviv, IL; Sterling Jeffrey, Jerusalem, IL; Lerner David, Jerusalem, IL; Yellin Haim, Ramat-Gan, IL; Veinberg Alex, Rehovot, IL;
 (74) Majlingová Marta, Ing., Bratislava, SK;
 (86) PCT/US96/07465
 (87) WO96/37199
(54) Použitie R(+)-N-propargyl-1-aminoindánu
 (57) Použitie R(+)-N-propargyl-1-aminoindánu alebo jeho farmaceuticky prijateľnej soli na výrobu liečiva na liečenie mŕtvice u subjektu.
-
- 7 (51) A61K 31/165, 9/16**
(11) 283632
 (21) 445-97
 (22) 04.10.1995
 (24) 04.11.2003
 (31) 08/319 124
 (32) 06.10.1994
 (33) US
 (40) 10.09.1997
 (73) CEPHALON, INC., West Chester, PA, US;
 (72) Grebow Peter E., Penllyn, PA, US; Corvari Vincent, Hockessin, DE, US; Stong David, Coatsville, PA, US;
 (74) ROTT, RŮŽIČKA & GUTTMANN, v. o. s., Bratislava, SK;
 (86) PCT/US95/12944
 (87) WO96/11001
(54) Farmaceutická kompozícia obsahujúca modafinil s definovanou veľkosťou častíc
-
- 7 (51) A61K 31/56, 31/565, 31/575, A61P 15/18**
(11) 283662
 (21) 518-97
 (22) 24.10.1995
 (24) 04.11.2003
 (31) P 44 38 820.9
 (32) 24.10.1994
 (33) DE
 (40) 10.09.1997
 (73) SCHERING AKTIENGESELLSCHAFT, Berlin, DE;
 (72) Chwalisz Kristof, Berlin, DE; Stöckemann Klaus, Berlin, DE; Schmidt-Gollwitzer Karin, Berlin, DE; Klemann Walter, Berlin, DE;
 (74) Hörmannová Zuzana, Ing., Bratislava, SK;
-
- (86) PCT/EP95/04191
 (87) WO96/12494
(54) Kompetetívne progesterónantagonisty na kontrolu samičej fertility zameranú podľa potreby
-
- 7 (51) A61K 35/02, A61P 19/02, A61H 33/04**
(11) 283661
 (21) 1109-2002
 (22) 29.07.2002
 (24) 04.11.2003
 (40) 11.09.2003
 (73) Slovenské liečebné kúpele Piešťany, a. s., Piešťany, SK;
 (72) Madlo Rudolf, Ing., Piešťany, SK; Fuska Ján, prof. Ing., DrSc., Bratislava, SK; Drabálek Ivan, Ing., Piešťany, SK;
 (74) Holoubková Mária, Ing., Bratislava, SK;
(54) Spôsob prípravy aktívneho bahna s protizápalovými a antireumatickými účinkami
-
- 7 (51) A61K 38/05**
(11) 283677
 (21) 423-98
 (22) 02.10.1996
 (24) 04.11.2003
 (31) 08/538 701, 08/614 764
 (32) 03.10.1995, 13.03.1996
 (33) US, US
 (40) 07.10.1998
 (73) CYTRAN, LTD., Hamilton, BM;
 (72) Green Lawrence R., Tacoma, WA, US; Blasecki John W., Woodinville, WA, US;
 (74) Majlingová Marta, Ing., Bratislava, SK;
 (86) PCT/US96/15856
 (87) WO97/12625
(54) Použitie dipeptidu R'-Glu-Trp-R'' na liečenie neovaskularizácie
-
- 7 (51) B01D 61/14, B01J 8/00, C07C 209/48, B01J 38/00**
(11) 283673
 (21) 1661-98
 (22) 29.05.1997
 (24) 04.11.2003
 (31) 96/07169
 (32) 04.06.1996
 (33) FR
 (40) 13.04.1999
 (73) RHODIA FIBER AND RESIN INTERMEDIATES, Courbevoie Cedex, FR;
 (72) Perrona Philippe, Montluel, FR; Sever Lionel, Lyon, FR;
 (74) Čechvalová Dagmar, Bratislava, SK;
 (86) PCT/FR97/00937
 (87) WO97/46306
(54) Spôsob hydrogenácie nitrilových zlúčenín zahŕňajúci filtráciu trojfázovej reakčnej zmesi
-
- 7 (51) B21C 23/01, 33/00, 35/04**
(11) 283676
 (21) 163-97
 (22) 05.02.1997
 (24) 04.11.2003

- (31) 196 03 853.7
 (32) 05.02.1996
 (33) DE
 (40) 10.09.1997
 (73) Alcan Technology & Management AG, Neuhausen am Rheinfall, CH;
 (72) Wömpner Diethelm, Ing., Bodman-Ludwigshafen, DE; Ames Adolf, Ing., Hilzingen-Duchtlingen, DE; Hodel Ulf, Ing., Engen, DE; Rotzinger Gregor, Ing., Singen-Friedingen, DE;
 (74) Bušová Eva, JUDr., Bratislava, SK;
(54) Spôsob pretlačovania profilovej tyče alebo podobných telies z valcového polotovaru a zariadenie na vykonávanie tohto spôsobu

7 (51) B60H 1/34, 1/24

- (11) 283657**
 (21) 654-96
 (22) 18.09.1995
 (24) 04.11.2003
 (31) P 44 33 698.5
 (32) 21.09.1994
 (33) DE
 (40) 06.11.1996
 (73) VALEO KLIMASYSTEME GmbH, Rodach, DE;
 (72) Schwarz Stefan, Coburg, DE;
 (74) Bušová Eva, JUDr., Bratislava, SK;
 (86) PCT/EP95/03672
 (87) WO96/09181
(54) Zariadenie na rozdeľovanie prúdu vzduchu

7 (51) B65D 85/10, B65B 19/24

- (11) 283631**
 (21) 1837-99
 (22) 06.07.1998
 (24) 04.11.2003
 (31) 197 30 266.1, 197 33 604.3
 (32) 09.07.1997, 29.07.1997
 (33) DE, DE
 (40) 12.06.2000
 (73) Reemtsma Cigarettenfabriken GmbH, Hamburg, DE;
 (72) Schoch Reinhard A., Hamburg, DE; Meier Uwe I., Norderstedt, DE; Friedrich H.J. Detlef, Hamburg, DE;
 (74) ROTT, RŮŽIČKA & GUTTMANN, v. o. s., Bratislava, SK;
 (86) PCT/EP98/04131
 (87) WO99/02428
(54) Prírez na cigaretové balenie

7 (51) B66B 11/02 // B66B 9/04

- (11) 283665**
 (21) 1077-99
 (22) 23.02.1998
 (24) 04.11.2003
 (31) 532/97
 (32) 06.03.1997
 (33) CH
 (40) 10.12.1999
 (73) INVENTIO AG, Hergiswil, CH;
 (72) Tomasetti Fabrice, Wittenheim, FR;
 (74) Beleščák Ladislav, Ing., Piešťany, SK;

- (86) PCT/CH98/00070
 (87) WO98/39242
(54) Výťahová kabína

7 (51) B67D 5/54

- (11) 283680**
 (21) 1051-99
 (22) 02.08.1999
 (24) 04.11.2003
 (40) 11.06.2001
 (73) Bergendi Štefan, Topoľnica, SK;
 (72) Bergendi Štefan, Topoľnica, SK;
 (74) Litváková Edita, Ing., Bratislava, SK;
(54) Zariadenie na prepravu kvapalín

7 (51) C01C 1/04

- (11) 283645**
 (21) 500-98
 (22) 17.04.1998
 (24) 04.11.2003
 (31) 0444/97
 (32) 21.04.1997
 (33) DK
 (40) 04.11.1998
 (73) HALDOR TOPSOE A/S, Lyngby, DK;
 (72) Gam Eric Andreas, Horsholm, DK;
 (74) Bezák Marián, Ing., Bratislava, SK;
(54) Spôsob výroby amoniaku a zariadenie na vykonávanie tohto spôsobu

7 (51) C04B 35/66, 40/00, F27D 1/16

- (11) 283658**
 (21) 601-97
 (22) 13.05.1997
 (24) 04.11.2003
 (31) 08/797 377
 (32) 07.02.1997
 (33) US
 (40) 02.12.1998
 (73) ALCOA CHEMIE GmbH, Ludwigshafen/Rhein, DE;
 (72) Kriechbaum Gangolf W., Frankfurt, DE; Gnauck Volker, Frankfurt, DE;
 (74) Bezák Marián, Ing., Bratislava, SK;
(54) Ukladateľná žiaruvzdorná kompozícia a spôsob jej výroby

7 (51) C07C 27/12, 29/50, 45/33

- (11) 283670**
 (21) 460-99
 (22) 17.10.1997
 (24) 04.11.2003
 (31) 196 43 154.9
 (32) 18.10.1996
 (33) DE
 (40) 10.04.2000
 (73) BASF AKTIENGESELLSCHAFT, Ludwigshafen, DE;
 (72) Rehfinger Alwin, Mutterstadt, DE; Gann Martin, Freinsheim, DE; Märkl Robert, Randolph, NJ, US; Schmitt Rüdiger, Frankenthal, DE;
 (74) Žovicová Viera, Mgr., Bratislava, SK;

- (86) PCT/EP97/05740
 (87) WO98/17612
(54) Spôsob prípravy oxidačných produktov cyklohexánu v protiprúde

7 (51) C07C 50/04

- (11) 283682**
 (21) 608-2000
 (22) 27.10.1998
 (24) 04.11.2003
 (31) 60/063 764
 (32) 29.10.1997
 (33) US
 (40) 09.10.2000
 (73) Flexsys America L. P., Akron, OH, US;
 (72) Lohr Raymond A., Avon, OH, US;
 (74) Majlingová Marta, Ing., Bratislava, SK;
 (86) PCT/US98/22805
 (87) WO99/21819
(54) Spôsob prípravy chinónidimínu

7 (51) C07C 67/00, 69/38, 55/08, 69/62, 51/00

- (11) 283638**
 (21) 24-2000
 (22) 07.01.2000
 (24) 04.11.2003
 (31) 99100411.0
 (32) 11.01.1999
 (33) EP
 (40) 14.08.2000
 (73) LONZA AG, Basel, CH;
 (72) Hildbrand Stefan, Dr., Visp, CH; Hanselmann Paul, Dr., Brig-Glis, CH;
 (74) Obertáš Július, Ing., Bratislava, SK;
(54) Spôsob výroby esterov kyseliny malónovej

7 (51) C07C 227/32, 229/08, 233/05

- (11) 283663**
 (21) 1621-97
 (22) 26.04.1996
 (24) 04.11.2003
 (31) 08/458 950
 (32) 02.06.1995
 (33) US
 (40) 07.10.1998
 (73) WARNER-LAMBERT COMPANY, Morris Plains, NJ, US;
 (72) Huckabee Brian Keith, Holland, MI, US; Sobieray Denis Martin, Holland, MI, US;
 (74) Bušová Eva, JUDr., Bratislava, SK;
 (86) PCT/US96/05831
 (87) WO96/38405
(54) Spôsob prípravy kyseliny (S)-3-(aminometyl)-5-metylhexánovej

7 (51) C07C 311/54, A61K 31/64

- (11) 283679**
 (21) 982-99
 (22) 29.12.1997
 (24) 04.11.2003
 (31) 60/036 979
 (32) 29.01.1997
 (33) US
 (40) 08.10.2001

- (73) PFIZER INC., New York, NY, US;
 (72) Dombroski Mark Anthony, Waterford, CT, US; Egger James Frederick, Stonington, CT, US;
 (74) Bušová Eva, JUDr., Bratislava, SK;
 (86) PCT/IB97/01603
 (87) WO98/32733
(54) Deriváty sulfonylmočoviny

7 (51) C07D 207/02, A61K 31/40, C07D 213/40, 403/06, C07C 235/34, 69/602

- (11) 283634**
 (21) 1335-98
 (22) 26.03.1997
 (24) 04.11.2003
 (31) 8/77866, 9/28581
 (32) 29.03.1996, 13.02.1997
 (33) JP, JP
 (40) 13.04.1999
 (73) TANABE SEIYAKU CO., LTD., Chuo-ku, Osaka, JP;
 (72) Ohmizu Hiroshi, Kyoto-shi, Kyoto-fu, JP; Ohtani Akio, Kawaguchi-shi, Saitama-ken, JP; Ohgiku Tsuyoshi, Nashinomiya-shi, Hyogo-ken, JP; Sai Hiroshi, Sanda-shi, Hyogo-ken, JP; Murakami Jun, Omiya-shi, Saitama-ken, JP;
 (74) PATENTSERVIS BRATISLAVA, a. s., Bratislava, SK;
 (86) PCT/JP97/01017
 (87) WO97/36864
(54) Butadiénový, aminobutadiénový a pyrrolidínový derivát a spôsoby ich prípravy

7 (51) C07D 209/12, A61K 31/40, C07D 209/16, 498/06, 471/06, 209/08

- (11) 283660**
 (21) 1735-97
 (22) 20.06.1996
 (24) 04.11.2003
 (31) 95/07438
 (32) 21.06.1995
 (33) FR
 (40) 04.11.1998
 (73) SANOFI-SYNTHELABO, Paris, FR;
 (72) Rinaldi Murielle, Saint-Georges-d'Orques, FR; Barth Francis, Montpellier, FR; Casellas Pierre, Montpellier, FR; Congy Christian, Saint-Gely-du-Fesc, FR; Oustric Didier, Montpellier, FR; Bell Malcolm R., East Greenbusch, NY, US; D'Amra Thomas E., Wynantskill, NY, US; Philion Richard E., Pottstown, PA, US;
 (74) Hörmannová Zuzana, Ing., Bratislava, SK;
 (86) PCT/FR96/00959
 (87) WO97/00860
(54) 3-Acylindolové deriváty, farmaceutická kompozícia, ktorá tieto deriváty obsahuje a použitie týchto derivátov

7 (51) C07D 217/22, A61K 31/47

- (11) 283636**
 (21) 1222-99
 (22) 12.03.1998
 (24) 04.11.2003
 (31) 08/815 951
 (32) 13.03.1997
 (33) US
 (40) 16.05.2000

- (73) AGOURON PHARMACEUTICALS, INC., La Jolla, CA, US; Japan Tobacco, Inc., Minato-ku, Tokyo, JP;
- (72) Albizati Kim F., Solana Beach, CA, US; Reich Siegfried, Solana Beach, CA, US; Varney Michael D., Solana Beach, CA, US; Zhang Kanyin E., San Diego, CA, US; Kobayashi Takuo, Osaka, JP;
- (74) Obertáš Július, Ing., Bratislava, SK;
- (86) PCT/US98/04735
- (87) WO98/40357
- (54) Deriváty dekahydroizochinolínkarboxamidu, farmaceutické prípravky, ktoré ich obsahujú a ich použitie**
-
- 7 (51) C07D 239/48**
(11) 283681
 (21) 1784-99
 (22) 16.12.1999
 (24) 04.11.2003
 (31) 98124188.8, 99100788.1, 99107161.4, 60/146 106
 (32) 21.12.1998, 18.01.1999, 12.04.1999, 29.07.1999
 (33) EP, EP, EP, US
 (40) 12.09.2000
 (73) LONZA AG, Basel, CH;
 (72) Saikali Elie, Dr., Visp, CH; Brieden Walter, Dr., Brig-Glis, CH;
 (74) Obertáš Július, Ing., Pat. a znám. kancelária, Bratislava, SK;
- (54) Spôsob výroby N-(amino-4,6-dihalogénpyrimidín)formamidov**
-
- 7 (51) C07D 241/44, C07F 9/6509, C07C 229/18**
(11) 283637
 (21) 1589-97
 (22) 13.05.1996
 (24) 04.11.2003
 (31) 08/474 878
 (32) 07.06.1995
 (33) US
 (40) 06.05.1998
 (73) WARNER-LAMBERT COMPANY, Morris Plains, NJ, US;
 (72) Nikam Sham, Ann Arbor, MI, US;
 (74) Bušová Eva, JUDr., Bratislava, SK;
 (86) PCT/US96/06816
 (87) WO96/40649
- (54) Substituované chinolín-2,3-diónové deriváty, farmaceutický prípravok obsahujúci tieto deriváty, ich medicínske použitie a medziprodukt na ich výrobu**
-
- 7 (51) C07D 401/04, 491/056, 209/08, 401/12, A61K 31/44, 31/455, 31/495**
(11) 283678
 (21) 813-99
 (22) 19.12.1997
 (24) 04.11.2003
 (31) 1514/96
 (32) 20.12.1996
 (33) DK
 (40) 10.12.1999
 (73) H. LUNDBECK A/S, Valby-Copenhagen, DK;
 (72) Perregaard Jens Kristian, Jaegerspris, DK; Bang-Andersen Benny, Copenhagen, DK; Pedersen Henrik, Bronshoj, DK; Mikkelsen Ivan, Koge, DK; Dancer Robert, Frederiksberg, DK;
- (74) Majlingová Marta, Ing., Bratislava, SK;
- (86) PCT/DK97/00587
- (87) WO98/28293
- (54) Substituované indánové a dihydroindolové zlúčeniny, farmaceutický prostriedok s ich obsahom a ich použitie**
-
- 7 (51) C07D 471/04 // (C07D 471/04, 213:74, 233:64)**
(11) 283652
 (21) 159-2001
 (22) 04.08.1999
 (24) 04.11.2003
 (31) P 9801694
 (32) 06.08.1998
 (33) ES
 (40) 03.12.2001
 (73) QUÍMICA SINTÉTICA, S. A., Barcelona, ES;
 (72) Labriola Rafael, Buenos Aires, AR;
 (74) Bušová Eva, JUDr., Bratislava, SK;
 (86) PCT/ES99/00250
 (87) WO00/08021
- (54) Spôsob prípravy N, N, 6-trimetyl-2-(4-metylfenyl)imidazo-[1,2-a]pyridín-3-acetamidu a jeho solí**
-
- 7 (51) C07D 501/36, A61K 31/545**
(11) 283674
 (21) 1114-95
 (22) 07.03.1994
 (24) 04.11.2003
 (31) 08/033 291
 (32) 12.03.1993
 (33) US
 (40) 06.12.1995
 (73) PHARMACIA & UPJOHN COMPANY, Kalamazoo, MI, US;
 (72) Dunn Michael J., Paw Paw, MI, US; Bergen Michael S., Portage, MI, US; Hardee Gregory E., Kalamazoo, MI, US; Shephard Kenneth Paul, Kalamazoo, MI, US; Chao Robert S., Portage, MI, US; Havens Jeffrey L., Mattawan, MI, US;
 (74) Guniš Jaroslav, Mgr., Bratislava, SK;
 (86) PCT/US94/01862
 (87) WO94/20505
- (54) Kryštalická voľná kyselina ceftiofuru a spôsob jej prípravy a farmaceutická kompozícia, ktorá ju obsahuje**
-
- 7 (51) C07H 17/08, A61K 31/70**
(11) 283649
 (21) 1530-98
 (22) 13.05.1997
 (24) 04.11.2003
 (31) 96/05966
 (32) 14.05.1996
 (33) FR
 (40) 07.05.1999
 (73) AVENTIS PHARMA S. A., Antony, FR;
 (72) Benedetti Yannick, Rosny sous Bois, FR; Lagouardat Jacques, Noisy le Grand, FR; Scholl Jacques, Romainville, FR;
 (74) Bušová Eva, JUDr., Bratislava, SK;

- (86) PCT/FR97/00840
 (87) WO97/43297
 (54) **Spôsob izomerizácie metylovej skupiny v polohe 10 erytromycínových derivátov**

- (86) PCT/HU98/00029
 (87) WO98/42734
 (54) **Purifikačný postup na prípravu vysoko čistého cyklosporínu A**

- 7 (51) C07J 7/00, 71/00**
(11) 283666
 (21) 1778-98
 (22) 25.06.1997
 (24) 04.11.2003
 (31) 08/672 861
 (32) 28.06.1996
 (33) US
 (40) 10.04.2000
 (73) SCHERING CORPORATION, Kenilworth, NJ, US;
 (72) Kwok Daw-Iong Albert, Gillette, NJ, US; Tsai David J. S., Warren, NJ, US; Tann Chou-Hong, Berkeley Heights, NJ, US; Fu Xiaoyong, Edison, NJ, US;
 (74) PATENTSERVIS BRATISLAVA, a. s., Bratislava, SK;
 (86) PCT/US97/10121
 (87) WO98/00437
 (54) **Spôsob prípravy 17-esterov 9alfa, 21-dihalogén-pregnan-11β, 17alfa-diol-20-ónov**

- 7 (51) C07K 17/02, 14/00, A61K 38/16**
(11) 283643
 (21) 956-93
 (22) 06.03.1992
 (24) 04.11.2003
 (31) 07/665 961
 (32) 07.03.1991
 (33) US
 (40) 07.09.1994
 (73) The General Hospital Corporation, Boston, MA, US;
 (72) Seed Brian, Boston, MA, US; Romeo Charles, Belmont, MA, US; Kolanus Waldemar, Watertown, MA, US;
 (74) PATENTSERVIS BRATISLAVA, a. s., Bratislava, SK;
 (86) PCT/US92/01785
 (87) WO92/15322
 (54) **Bunka poskytujúca expresiou proteínovej membrány viazaný chimérny receptor, chimérny receptor, vektor, DNA a protilátka**

- 7 (51) C07J 41/00, A61K 31/56, C07J 53/00, 43/00**
(11) 283644
 (21) 162-97
 (22) 03.07.1995
 (24) 04.11.2003
 (31) P 44 29 398.4
 (32) 09.08.1994
 (33) DE
 (40) 06.08.1997
 (73) Jenapharm GmbH & Co. KG, Jena, DE;
 (72) Elger Walter, Berlin, DE; Schwarz Sigfrid, Jena, DE; Reddersen Gudrun, Jena, DE; Schneider Birgitt, Jena, DE; Siemann Hans-Joachim (zomrel), DE; Siemann Christel (dedič), Jena, DE;
 (74) Guniš Jaroslav, Mgr., Bratislava, SK;
 (86) PCT/DE95/00879
 (87) WO96/05217
 (54) **Deriváty estra-1,3,5(10)-triénu a ich použitie**

- 7 (51) C08G 71/02, 64/08, 63/688, 69/32, A61K 31/795, 31/74, A61P 31/18**
(11) 283655
 (21) 2120-91
 (22) 09.07.1991
 (24) 04.11.2003
 (31) 549 782, 710 370
 (32) 09.07.1990, 10.06.1991
 (33) US, US
 (40) 14.10.1992
 (73) THE DOW CHEMICAL COMPANY, Midland, MI, US; MERRELL DOW PHARMACEUTICALS INC., Cincinnati, OH, US;
 (72) Cardin Alan D., Cincinnati, OH, US; Jackson Richard L., Cincinnati, OH, US; Mullins Michael J., Midland, MI, US;
 (74) Hörmannová Zuzana, Ing., Bratislava, SK;
 (54) **Vo vode rozpustný oligomér, spôsob jeho výroby, farmaceutický prostriedok a použitie**

- 7 (51) C07K 7/64**
(11) 283672
 (21) 1618-98
 (22) 23.03.1998
 (24) 04.11.2003
 (31) P 97 00645
 (32) 25.03.1997
 (33) HU
 (40) 07.05.1999
 (73) BIOGAL Gyógyszergyár Rt., Debrecen, HU;
 (72) Kéri Vilmos, Debrecen, HU; Nagyné Árvai Edit, Debrecen, HU; Deák Lajos, Debrecen, HU; Makó Györgyné, Debrecen, HU; Miskolczy István-né, Debrecen, HU;
 (74) Čechvalová Dagmar, Bratislava, SK;

- 7 (51) C08L 95/00, E01C 7/18**
(11) 283646
 (21) 724-98
 (22) 29.11.1996
 (24) 04.11.2003
 (31) 95308681.6
 (32) 01.12.1995
 (33) EP
 (40) 04.11.1998
 (73) SHELL INTERNATIONALE RESEARCH MAATSCHAPPIJ B. V., The Hague, NL;
 (72) Hendriks Henricus Engelbertus Johannes, Amsterdam, NL; Stoker Dirk Adriaan, Amsterdam, NL;
 (74) Žovicová Viera, Mgr., Bratislava, SK;

- (86) PCT/EP96/05369
 (87) WO97/20890
(54) Spôsob prípravy asfaltovej kompozície hustého stupňa
-
- 7 (51) C12N 15/53, 9/02, 1/15, C12P 33/02, C12Q 1/68 // (C12N 1/15, C12R 1:645)**
(11) 283656
 (21) 188-96
 (22) 13.02.1996
 (24) 04.11.2003
 (31) 95-01723, 95-06517
 (32) 15.02.1995, 01.06.1995
 (33) FR, FR
 (40) 02.10.1996
 (73) AVENTIS PHARMA S. A., Antony, FR;
 (72) Chenivresse Xavier, Dr., Ivry Sur Seine, FR; Dupont Catherine, Dr. Ing., Bures Sur Yvette, FR; Lecain Eric, Dr., Cachan, FR; Pompon Denis, Gif Sur Yvette, FR;
 (74) Bušová Eva, JUDr., Bratislava, SK;
(54) Sekvencia DNA kódujúca proteín organizmu A. thaliana s aktivitou delta-5,7-sterol, delta-7-reduktázy, proteín delta-7-Red, spôsob ich výroby, kmene transformovaných kvasiniek, aplikácie
-
- 7 (51) C12P 17/12**
(11) 283653
 (21) 1405-96
 (22) 30.10.1996
 (24) 04.11.2003
 (31) 3090/95
 (32) 01.11.1995
 (33) CH
 (40) 09.07.1997
 (73) LONZA AG, Visp, CH;
 (72) Heveling Jozef, Dr., Naters (Kanton Wallis), CH; Armbruster Erich, Dr., Naters (Kanton Wallis), CH; Utiger Lukas, Dr., Termen (Kanton Wallis), CH; Rohner Markus, Dr., Kouřim, CZ; Dettwiler Hans-Rudolf, Dr., Brig-Glis (Kanton Wallis), CH; Chuck Roderick John, Dr., Brig-Glis, CH;
 (74) Obertáš Július, Ing., Bratislava, SK;
(54) Spôsob výroby amidu kyseliny nikotínovej
-
- 7 (51) E04F 13/18**
(11) 283650
 (21) 1607-98
 (22) 23.05.1997
 (24) 04.11.2003
 (31) GM 318/96
 (32) 24.05.1996
 (33) AT
 (40) 10.04.2000
 (73) SLAVONIA BAUBEDARF GESELLSCHAFT MBH, Wien, AT;
 (72) Erker Gunter, Baden, AT;
 (74) PATENTSERVIS BRATISLAVA, a. s., Bratislava, SK;
 (86) PCT/AT97/00108
 (87) WO97/45610
(54) Stenová podpera na spodné fasádne konštrukcie
-
- 7 (51) F21V 1/14, 1/22, 15/015, B60Q 1/04**
(11) 283654
 (21) 512-95
 (22) 01.10.1993
 (24) 04.11.2003
 (31) P 42 35 289.4
 (32) 20.10.1992
 (33) DE
 (40) 09.08.1995
 (73) ITT Automotive Europe GmbH, Bietigheim-Bissingen, DE;
 (72) Feger Rolf, Bietigheim-Bissingen, DE; Holzmacher Günter, Asperg, DE;
 (74) Bušová Eva, JUDr., Bratislava, SK;
 (86) PCT/EP93/02690
 (87) WO94/09310
(54) Svetidlo na vozidlo
-
- 7 (51) F25B 35/04, B01D 53/34**
(11) 283642
 (21) 196-95
 (22) 13.08.1993
 (24) 04.11.2003
 (31) 07/931 036, 08/104 427
 (32) 14.08.1992, 09.08.1993
 (33) US, US
 (40) 09.08.1995
 (73) ROCKY RESEARCH, Boulder City, NV, US;
 (72) Rockenreller Uwe, Boulder City, NV, US;
 (74) PATENTSERVIS BRATISLAVA, a. s., Bratislava, SK;
 (86) PCT/US93/07588
 (87) WO94/11685
(54) Chemioresorpčný reakčný proces a reaktor na striedavé adsorbovanie a desorbovanie polárneho plynu
-
- 7 (51) G11B 20/12**
(11) 283667
 (21) 304-2001
 (22) 05.03.2001
 (24) 04.11.2003
 (40) 10.09.2002
 (73) Bém Alexander, Bratislava, SK; Bémová Erika, Bratislava, SK;
 (72) Bém Alexander, Bratislava, SK; Bémová Erika, Bratislava, SK;
 (74) Kováčik Štefan, Ing., Bratislava, SK;
(54) Spôsob úpravy formátu VCD ako náhrady za formát DVD a CD nosič
-
- 7 (51) G21F 5/00**
(11) 283640
 (21) 1751-99
 (22) 09.06.1998
 (24) 04.11.2003
 (31) 197 25 922.7
 (32) 19.06.1997
 (33) DE
 (40) 12.06.2000
 (73) GNB Gesellschaft für Nuklearbehälter mbH, Essen, DE;
 (72) Gluschke Konrad, Wickede, DE; Struth Reinhard, Beckum, DE;
 (74) Juran Svetozár, JUDr., Bratislava, SK;

- (86) PCT/DE98/01608
 (87) WO98/59346
(54) Nádoba na prepravu a skladovanie rádioaktívneho materiálu a spôsob jej výroby

7 (51) H02K 15/02, B23P 15/00, B21K 1/74, C21D 8/00

- (11) 283651**
 (21) 1217-95
 (22) 29.12.1994
 (24) 04.11.2003
 (31) 08/176 655
 (32) 03.01.1994
 (33) US
 (40) 07.02.1996
 (73) Ateliers Thome-Genot, Nouzonville, FR;
 (72) Goffart André Eugène, Nouzonville, FR;
 (74) ROTT, RŮŽIČKA & GUTTMANN, v. o. s., Bratislava, SK;
 (86) PCT/IB95/00030
 (87) WO95/19062
(54) Spôsob výroby pólového nástavca alternátora
-

7 (51) H02K 15/02

- (11) 283639**
 (21) 695-99
 (22) 24.05.1999
 (24) 04.11.2003
 (31) PV 1202-99
 (32) 07.04.1999
 (33) CZ
 (40) 09.10.2000
 (73) Novák Petr, Ing., Plzeň, CZ; Novák Pavel, Plzeň, CZ;
 (72) Novák Petr, Ing., Plzeň, CZ; Novák Pavel, Plzeň, CZ;
 (74) Dudová Tatiana, Trenčín, SK;
(54) Zariadenie na demontáž a montáž nemagnetických obručí rotora generátora
-

(51)	(11)	(51)	(11)	(51)	(11)	(51)	(11)
A01N 37/50	283671	A61K 35/02	283661	C07C 227/32	283663	C07K 7/64	283672
A01N 37/50	283668	A61K 38/05	283677	C07C 311/54	283679	C07K 17/02	283643
A01N 43/40	283648	B01D 61/14	283673	C07D 207/02	283634	C08G 71/02	283655
A01N 43/40	283641	B21C 23/01	283676	C07D 209/12	283660	C08L 95/00	283646
A01N 51/00	283647	B60H 1/34	283657	C07D 217/22	283636	C12N 15/53	283656
A23K 1/16	283659	B65D 85/10	283631	C07D 239/48	283681	C12P 17/12	283653
A24D 1/00	283635	B66B 11/02	283665	C07D 241/44	283637	E04F 13/18	283650
A61K 6/02	283669	B67D 5/54	283680	C07D 401/04	283678	F21V 1/14	283654
A61K 9/14	283664	C01C 1/04	283645	C07D 471/04	283652	F25B 35/04	283642
A61K 9/22	283633	C04B 35/66	283658	C07D 501/36	283674	G11B 20/12	283667
A61K 31/135	283675	C07C 27/12	283670	C07H 17/08	283649	G21F 5/00	283640
A61K 31/165	283632	C07C 50/04	283682	C07J 7/00	283666	H02K 15/02	283639
A61K 31/56	283662	C07C 67/00	283638	C07J 41/00	283644	H02K 15/02	283651

FA9A Zastavené konania o patentových prihláškach na žiadosť prihlasovateľa

(21)

1607-97
619-2001**FB9A Zastavené konania o patentových prihláškach**

(21)

744-95
152-96
280-96
409-97
605-97
621-97
866-97
935-97
1029-97
1651-97
14-98
399-98

(21)

757-98
876-98
1257-98
1305-98
346-99
579-99
770-99
1377-99
1477-99
1639-99
198-2000
276-2000

(21)

374-2000
386-2000
685-2000
766-2000
1886-2000
83-2001
744-2001
769-2001
1034-2001
1133-2001
1207-2001
1232-2001

(21)

1306-2001
1603-2001
1628-2001
1694-2001
1804-2001
1814-2001
703-2002
1406-2002**FD9A Zastavené konania pre nezaplatenie poplatku**

(21)

381-95
438-96
682-96
1066-96
1137-96

(21)

524-97
1481-97
362-98
658-98
766-98

(21)

1302-98
64-99
277-99
428-99
865-99

(21)

1200-2000
1780-2002**FC9A Zamietnuté patentové prihlášky**

(21)

3824-91
1270-94
1510-95
203-96
1094-96
1139-96

(21)

1176-96
1641-96
529-97
737-97
1608-97
1771-97

(21)

110-98
565-98
645-98
849-98
1152-98
1680-98

(21)

1728-98
766-99
1910-2000
960-2002**MK4A Zaniknuté patenty uplynutím doby platnosti**

(11) Dátum zániku

277784 08.02.2003

MM4A Zaniknuté patenty pre nezaplatenie udržiavacích poplatkov

(11)	Dátum zániku	(11)	Dátum zániku	(11)	Dátum zániku	(11)	Dátum zániku
275471	03.02.2003	278966	14.02.2003	280667	28.02.2003	282418	13.02.2003
277732	15.02.2003	279308	18.02.2003	280784	28.02.2003	282419	13.02.2003
277792	15.02.2003	279322	25.02.2003	280792	12.02.2003	282768	30.09.2002
278286	28.02.2003	279485	16.02.2003	280914	08.02.2003	282775	02.10.2002
278348	14.02.2003	279505	12.02.2003	281356	01.02.2003	282784	03.10.2002
278415	27.02.2003	279729	25.02.2003	281482	07.02.2003	282803	04.10.2002
278496	03.02.2003	279781	26.02.2003	281491	27.02.2003	282804	04.10.2002
278649	03.02.2003	279858	10.02.2003	281570	10.02.2003	282817	10.10.2002
278709	12.02.2003	280165	01.02.2003	281721	07.02.2003	282850	16.10.2002
278729	11.02.2003	280267	06.02.2003	281822	24.02.2003	282861	17.10.2002
278813	06.02.2003	280341	17.02.2003	281929	13.02.2003		
278814	07.02.2003	280521	04.02.2003	282152	04.02.2003		
278881	02.02.2003	280610	04.02.2003	282226	19.02.2003		

PC4A Prevody a prechody práv na patenty**(11) 279298**

(21) 3237-92

(73) OSI PHARMACEUTICALS, INC., Melville, New York 11747, US;

Názov / meno a adresa predchádzajúceho majiteľa(-ov): GILEAD SCIENCES, INC., Foster City, CA, US;

Dátum uzavretia zmluvy: 21.12.2001

Dátum účinnosti voči tretím osobám: 27.08.2003

(11) 281904

(21) 530-95

(73) Slovenský plynárenský priemysel, a. s., Bratislava, SK;

Názov / meno a adresa predchádzajúceho majiteľa(-ov): Kuka Stanislav, Ing., Martin, SK; Stacho Ivan, Ing., Príbovce, SK; Krčík Vojtech, Ing., Martin, SK; Zvarík Jozef, Martin, SK;

Dátum uzavretia zmluvy: 14.08.2003

Dátum účinnosti voči tretím osobám: 02.09.2003

(11) 279498

(21) 3341-90

(73) DORMA GmbH + Co. KG, Ennepetal, DE;

Názov / meno a adresa predchádzajúceho majiteľa(-ov): Danz Robert, Ing., Schönaich, DE;

Dátum uzavretia zmluvy: 04.03.2003

Dátum účinnosti voči tretím osobám: 23.09.2003

(11) 283063

(21) 1224-98

(73) Gastec N. V., Apeldoorn, NL; Jacobs Nederland B. V., CB Leiden, NL;

Názov / meno a adresa predchádzajúceho majiteľa(-ov): Gastec N. V., Apeldoorn, NL; Stork Engineers & Contractors B. V., Amsterdam, NL;

Dátum uzavretia zmluvy: 12.12.2002

Dátum účinnosti voči tretím osobám: 02.09.2003

(11) 280795

(21) 3630-90

(73) Gastec N. V., Apeldoorn, NL; Jacobs Nederland B. V., CB Leiden, NL;

Názov / meno a adresa predchádzajúceho majiteľa(-ov): Gastec N. V., Apeldoorn, NL; Stork Engineers & Contractors B. V., Amsterdam, NL;

Dátum uzavretia zmluvy: 12.12.2002

Dátum účinnosti voči tretím osobám: 02.09.2003

PC9A Prevody a prechody práv na patentové prihlášky**(21) 144-98**

(71) Horst Warkotsch, Burgwedel, DE;

Názov / meno a adresa predchádzajúceho prihlavateľa(-ov): HAWEKA Auswuchttechnik Horst Warkotsch GmbH, Burgwedel, DE;

Účinnosť od: 22.08.2003

QA4A**Ponuky licencií**

- (11) **283282**
 (21) 521-99
 (54) **Štvortaktný bezventilový rozvod**
 (73) Jakubec Štefan, Rudník pri Myjave, SK;
 Dátum zápisu do registra: 23.09.2003
-

TC4A**Zmeny mien majiteľ'ov v patentoch**

- (11) **277729**
 (21) 2644-91
 Dátum zápisu do registra: 01.01.1900
-

- (11) **278590**
 (21) 3197-92
 (73) ISPAT NOVÁ HUŤ a. s., Ostrava, CZ;
 Dátum zápisu do registra: 25.08.2003
-

- (11) **278912**
 (21) 2991-92
 (73) ISPAT NOVÁ HUŤ a. s., Ostrava, CZ;
 Dátum zápisu do registra: 25.08.2003
-

- (11) **280011**
 (21) 1128-95
 (73) ISPAT NOVÁ HUŤ a. s., Ostrava, CZ;
 Dátum zápisu do registra: 25.08.2003
-

- (11) **280315**
 (21) 958-94
 (73) Jenapharm GmbH & Co. KG, Jena, DE;
 Dátum zápisu do registra: 11.08.2003
-

HA9A**Opravy mien pôvodcov**

- (21) **1392-2002**
 (72) Mortimore Michael, Westbridgeford, **Nottin-**
ghamshire, GB;
 Vestník č. 9/2003 – BA9A
-

- (21) **155-2003**
 (72) Weinmann **Hanns**-Joachim, Berlin, DE;
 Vestník č. 9/2003 – BA9A
-

- (21) **658-2003**
 (72) IINO **Yukio**, Kanagawa, JP;
 Vestník č. 9/2003 – BA9A
-

Oznámenie

Patent č. **270 560** ostáva v platnosti minimálne do 10.04.2004, nie ako bol publikovaný vo Vestníku ÚPV SR 6/2002 pod kódom MK4A (Zaniknuté patenty uplynutím doby platnosti)

Patent č. **281122** ostáva v platnosti minimálne do 03.09.2004, nie ako bol publikovaný vo Vestníku ÚPV SR 6/2003 pod kódom MM4A (Zaniknuté patenty pre nezaplatenie udržiavacích poplatkov)

ČASŤ

ÚŽITKOVÉ VZORY

Kódy na označovanie jednotlivých druhov dokumentov (Štandard WIPO ST. 16)

- U - **Zapísané** úžitkové vzory podľa zákona č. 478/1992 Zb.
o úžitkových vzoroch v znení zákona NR SR č. 90/93
Z. z. o opatreniach v oblasti priemyselného vlastníctva

Číselné kódy na označovanie bibliografických údajov (Štandard WIPO ST. 9)

- | | | | |
|------|--|------|--|
| (11) | Číslo dokumentu | (54) | Názov |
| (21) | Číslo prihlášky | (62) | Číslo pôvodnej prihlášky v prípade vylúčenej prihlášky |
| (22) | Dátum podania prihlášky | (67) | Číslo pôvodnej prihlášky v prípade odbočenia |
| (24) | Dátum nadobudnutia účinkov úžitkového vzoru | (71) | Meno (názov) prihlasovateľa (-ov) |
| (31) | Číslo prioritnej prihlášky | (72) | Meno pôvodcu (-ov) |
| (32) | Dátum podania prioritnej prihlášky | (73) | Meno (názov) majiteľa (-ov) |
| (33) | Krajina alebo regionálna organizácia priority | (74) | Meno (názov) zástupcu (-ov) |
| (45) | Dátum oznámenia o zápise úžitkového vzoru | (86) | Číslo podania medzinárodnej prihlášky podľa PCT |
| (47) | Dátum zápisu a sprístupnenia úžitkového vzoru verejnosti | (87) | Číslo zverejnenia medzinárodnej prihlášky podľa PCT |
| (51) | Medzinárodné patentové triedenie | | Poznámka:
Číslo uvádzané pred kódom (51) znamená verziu Medzinárodného patentového triedenia. |

Kódy na označovanie záhlaví oznámení publikovaných vo Vestníku ÚPV SR (Štandard WIPO ST. 17)

- FG1K** Zapísané úžitkové vzory
MA1K Zaniknuté úžitkové vzory vzdáním sa
MC1K Vymazané úžitkové vzory
MG1K Čiastočne vymazané úžitkové vzory
MK1K Zaniknuté úžitkové vzory uplynutím doby platnosti
MM1K Zaniknuté úžitkové vzory pre nezaplatenie poplatkov za predĺženie platnosti
ND1K Prvé predĺženie platnosti úžitkových vzorov
ND2K Druhé predĺženie platnosti úžitkových vzorov
PC1K Prevody a prechody práva
PD1K Zmeny vlastníckych práv na úžitkové vzory (zálohy)
QB1K Licenčné zmluvy registrované alebo udelené
QC1K Ukončenie platnosti licencie
SB1K Zapísané úžitkové vzory do registra po odtajnení
TA1K Opravy mien pôvodcov
TB1K Opravy mien
TC1K Zmeny mien
TD1K Opravy adries
TE1K Zmeny adries
TF1K Opravy dátumov
TG1K Opravy zatriedenia podľa MPT
TH1K Opravy chýb alebo zmeny všeobecne
TK1K Opravy tlačových chýb vo Vestníku ÚPV SR

Zapísané užitočné vzory

(11)	(51)	(11)	(51)	(11)	(51)	(11)	(51)
3644	B65D 51/00	3649	C02F 11/12	3654	H01L 35/32	3659	F21V 33/00
3645	E01B 9/68	3650	C02F 11/00	3655	G09F 7/06	3660	H03F 3/62
3646	E04B 1/00	3651	C02F 3/00	3656	G10D 3/12	3661	G08G 1/0962
3647	A01N 33/00	3652	H01H 47/00	3657	G02B 17/08	3662	A21D 13/00
3648	B02C 17/00	3653	B41K 1/36	3658	H04B 7/26	3663	F16P 3/08

7 (51) A01N 33/00**(11) 3647**

- (21) 34-2003
 (22) 27.02.2003
 (24) 02.09.2003
 (45) 04.11.2003
 (47) 02.09.2003
 (72) Sato Tatsuo, Chofu, Tokyo Prefecture 182-0001, JP; Kuchikata Masuo, Ryugasaki, Ibaraki Prefecture 301-0032, JP; Amano Akio, Ushiku, Ibaraki Prefecture 300-1222, JP; Fujiyama Masayasu, Inzai, Chiba Prefecture 301-1171, JP; Wright Daniel R., St. Louis, MO 63109, US;
 (73) Monsanto Technology LLC, St. Louis, MO, US;
 (74) Guniš Jaroslav, Mgr., Bratislava, SK;
(54) Vodná herbicídna kompozícia

7 (51) A21D 13/00, 13/08**(11) 3662**

- (21) 176-2003
 (22) 17.07.2003
 (24) 24.09.2003
 (45) 04.11.2003
 (47) 24.09.2003
 (72) Kaczoreková Ingrid, Ing., Modrý Kameň, SK;
 (73) Kaczoreková Ingrid, Ing., INWEX, Modrý Kameň, SK;
 (74) Holakovský Štefan, Ing., Bratislava, SK;
(54) Tyčinka

7 (51) B02C 17/00**(11) 3648**

- (21) 112-2003
 (22) 22.05.2003
 (24) 02.09.2003
 (45) 04.11.2003
 (47) 02.09.2003
 (72) Surovec Ján, Ing., Nová Dubnica, SK; Jalovičiar Vladimír, Ing., Trenčín, SK;
 (73) Surovec Ján, Ing., Nová Dubnica, SK; Jalovičiar Vladimír, Ing., Trenčín, SK;
 (74) Kubínyi Peter, Bc., Trenčín, SK;
(54) Linka na spracovanie odpadového skla

7 (51) B41K 1/36, 1/58**(11) 3653**

- (21) 72-2002
 (22) 27.03.2002
 (24) 23.09.2003
 (31) PUV 2002-12727
 (32) 15.01.2002
 (33) CZ

(45) 04.11.2003

(47) 23.09.2003

(72) Ošlejšek Vladimír, Boskovice, CZ;

(73) Ošlejšek Vladimír, Boskovice, CZ;

(74) Dudová Tatiana, Trenčín, SK;

(54) Súprava pečiatok v škatuľke usporiadaná najmä v číselnom rade**7 (51) B65D 51/00****(11) 3644**

- (21) 176-2002
 (22) 19.07.2001
 (24) 02.09.2003
 (31) U0100021
 (32) 25.01.2001
 (33) HU
 (45) 04.11.2003
 (47) 02.09.2003
 (72) Báthori Béla, Budapest, HU;
 (73) Báthori Béla, Budapest, HU;
 (74) PATENTSERVIS BRATISLAVA, a. s., Bratislava, SK;
 (86) PCT/HU01/00082
 (87) WO02/259008
(54) Jedálenské náčinie obsahujúce veko

7 (51) C02F 3/00**(11) 3651**

- (21) 153-2003
 (22) 01.07.2003
 (24) 03.09.2003
 (45) 04.11.2003
 (47) 03.09.2003
 (72) Piják Michal, Ing., Trenčín, SK; Piják Pavol, Ing., Praha 4, CZ;
 (73) Piják Michal, Ing., Trenčín, SK; Piják Pavol, Ing., Praha 4, CZ;
 (74) Labudík Miroslav, Ing., Kysucké Nové Mesto, SK;
(54) Zariadenie na čistenie odpadových vôd

7 (51) C02F 11/00, 1/40**(11) 3650**

- (21) 152-2003
 (22) 01.07.2003
 (24) 03.09.2003
 (45) 04.11.2003
 (47) 03.09.2003

- (72) Piják Michal, Ing., Trenčín, SK; Pijak Pavol, Ing., Praha 4, CZ;
 (73) Piják Michal, Ing., Trenčín, SK; Pijak Pavol, Ing., Praha 4, CZ;
 (74) Labudík Miroslav, Ing., Kysucké Nové Mesto, SK;
(54) Stierané hrablice

7 (51) C02F 11/12

- (11) 3649**
 (21) 151-2003
 (22) 01.07.2003
 (24) 03.09.2003
 (45) 04.11.2003
 (47) 03.09.2003
 (72) Piják Michal, Ing., Trenčín, SK; Pijak Pavol, Ing., Praha 4, CZ;
 (73) Piják Michal, Ing., Trenčín, SK; Pijak Pavol, Ing., Praha 4, CZ;
 (74) Labudík Miroslav, Ing., Kysucké Nové Mesto, SK;
(54) Zariadenie na odvodňovanie a sušenie kalov

7 (51) E01B 9/68

- (11) 3645**
 (21) 298-2002
 (22) 14.10.2002
 (24) 02.09.2003
 (31) PUV 2002-13322
 (32) 19.07.2002
 (33) CZ
 (45) 04.11.2003
 (47) 02.09.2003
 (72) Vičan Pavel, Ing., Zubří, CZ; Berg Karel, Zubří, CZ; Navrátil Pavel, Ing., Zubří, CZ; Vita Vladimír, Valašské Meziříčí, CZ; Konvičný Zdeněk, Valašské Meziříčí, CZ;
 (73) Gumárny Zubří, a. s., Zubří, CZ;
 (74) Beleščák Ladislav, Ing., Piešťany, SK;
(54) Podložka pod pätu koľajníc koľajových tratí a dráh

7 (51) E04B 1/00, E04C 2/12, E04F 15/04, A47B 37/04, A47C 11/00

- (11) 3646**
 (21) 373-2002
 (22) 20.12.2002
 (24) 02.09.2003
 (45) 04.11.2003
 (47) 02.09.2003
 (72) Sluka Ján, Ing. arch., Bratislava, SK;
 (73) Sluka Ján, Ing. arch., Bratislava, SK;
 (74) Mešková Viera, Ing., Bratislava, SK;
(54) Konštrukčný systém na zatravnňovacie drevené dlaždice, terasové dlaždice a záhradné doplnky

7 (51) F16P 3/08, A01B 71/06

- (11) 3663**
 (21) 178-2003
 (22) 17.07.2003
 (24) 24.09.2003
 (45) 04.11.2003
 (47) 24.09.2003

- (72) Kaška Peter, Ing., Malý Čepčín, SK; Vladár Miloš, Veľký Čepčín, SK; Koršňák Vladimír, Martin, SK;
 (73) AHP HYDRAULIKA, a. s., Turčianske Teplice, SK;
 (74) Zahatňanská Gabriela, Ing., Žilina, SK;
(54) Zadné veko prevodníka

7 (51) F21V 33/00 // F21W 131:30, 121:02, B05B 1/18, 3/16

- (11) 3659**
 (21) 69-2003
 (22) 28.03.2003
 (24) 23.09.2003
 (45) 04.11.2003
 (47) 23.09.2003
 (72) Mikuláš Pavol, Ing., Topoľčany, SK;
 (73) Mikuláš Pavol, Ing., Topoľčany, SK;
 (74) Kováčik Štefan, Ing., Bratislava, SK;
(54) Zariadenie na nasvecovanie prúdu vody z vodovodnej točky alebo sprchovacej hlavice

7 (51) G02B 17/08

- (11) 3657**
 (21) 62-2003
 (22) 25.03.2003
 (24) 23.09.2003
 (45) 04.11.2003
 (47) 23.09.2003
 (72) Frniak Jaroslav, Ing., Banská Bystrica, SK;
 (73) Frniak Jaroslav, Ing., Banská Bystrica, SK;
(54) Kombinovaný osvetľovací systém s lineárnym zdrojom svetla

7 (51) G08G 1/0962, 7/02, B61L 29/24

- (11) 3661**
 (21) 120-2003
 (22) 27.05.2003
 (24) 24.09.2003
 (45) 04.11.2003
 (47) 24.09.2003
 (72) Papp Juraj, Radvaň nad Dunajom, SK;
 (73) Papp Juraj, Radvaň nad Dunajom, SK;
 (74) Holoubková Mária, Ing., Bratislava, SK;
(54) Signalizačný bezpečnostný systém určený na priechody so zvýšeným rizikom nehôd

7 (51) G09F 7/06

- (11) 3655**
 (21) 23-2003
 (22) 10.02.2003
 (24) 23.09.2003
 (45) 04.11.2003
 (47) 23.09.2003
 (72) Hanes Marek, Sirk, SK;
 (73) Hanes Marek, Sirk, SK;
(54) Reklamný panel na zvodidlá

7 (51) G10D 3/12, 1/08

- (11) 3656**
 (21) 40-2003
 (22) 03.03.2003
 (24) 23.09.2003

- (45) 04.11.2003
 (47) 23.09.2003
 (72) Neuszer Róbert, Modra, SK;
 (73) Neuser, s. r. o., Modra, SK;
 (74) Čechvalová Dagmar, Bratislava, SK;
 (54) **Mechanické zariadenie na zmenu charakteru zvuku elektrickej gitary**

7 (51) H01H 47/00, B60Q 1/04

- (11) **3652**
 (21) 372-2002
 (22) 20.12.2002
 (24) 16.09.2003
 (45) 04.11.2003
 (47) 16.09.2003
 (72) Svateník Milan, Ing., Nitra, SK;
 (73) Svateník Milan, Ing., Nitra, SK;
 (54) **Automatický spínač svetiel**

7 (51) H01L 35/32, 31/04, 31/0224, H01J 40/04

- (11) **3654**
 (21) 264-2002
 (22) 12.09.2002
 (24) 23.09.2003
 (45) 04.11.2003
 (47) 23.09.2003
 (72) Tuna Ján, Ing., Nitra, SK;
 (73) Tuna Ján, Ing., Nitra, SK;
 (74) Kováčik Štefan, Ing., Bratislava, SK;
 (54) **Termočlánok**

7 (51) H03F 3/62

- (11) **3660**
 (21) 109-2003
 (22) 21.05.2003
 (24) 24.09.2003
 (45) 04.11.2003
 (47) 24.09.2003
 (72) Antoš Ján, Ing., Stropkov, SK;
 (73) Antoš Ján, Ing., Stropkov, SK;
 (54) **Dvojsmerný zosilňovač zapojený ako dvojbrána**

7 (51) H04B 7/26, H04Q 7/20, H04M 3/42

- (11) **3658**
 (21) 66-2003
 (22) 27.03.2003
 (24) 23.09.2003
 (45) 04.11.2003
 (47) 23.09.2003
 (72) Števíca Marek, Bratislava, SK;
 (73) Števíca Marek, Bratislava, SK;
 (54) **Systémové preverovacie zariadenie pôvodu mobilných telefónov**

(51)	(11)	(51)	(11)	(51)	(11)	(51)	(11)
A01N 33/00	3647	C02F 3/00	3651	F16P 3/08	3663	G10D 3/12	3656
A21D 13/00	3662	C02F 11/00	3650	F21V 33/00	3659	H01H 47/00	3652
B02C 17/00	3648	C02F 11/12	3649	G02B 17/08	3657	H01L 35/32	3654
B41K 1/36	3653	E01B 9/68	3645	G08G 1/0962	3661	H03F 3/62	3660
B65D 51/00	3644	E04B 1/00	3646	G09F 7/06	3655	H04B 7/26	3658

ND1K

Predĺženie platnosti úžitkových vzorov

(11)	(51)	(11)	(51)	(11)	(51)	(11)	(51)
1400	C09D 5/10	1521	B65B 67/10	2229	A23G 3/00	2370	B26B 3/03
1518	B65B 13/18	1576	F16K 5/02	2294	A23L 1/212	2426	B65H 29/24
1519	B65B 13/18	1785	E01B 1/00	2368	B21D 43/00	2480	B65D 90/32

7 (51) A23G 3/00**(11) 2229**

(21) 52-99

(22) 01.03.1999

(73) Szabó Ľudovít, Kalinkovo, SK;

(54) Lízanka použiteľná ako lyžička**7 (51) B65D 90/32, B61D 5/00****(11) 2480**

(21) 261-99

(22) 28.09.1999

(73) Kalvoda Vladimír, Ing., Bratislava, SK;

(54) Signalizačné zariadenie na zavzdušňovací ventil**7 (51) A23L /212, /221, /00****(11) 2294**

(21) 74-99

(22) 19.03.1999

(73) Bartošová Ružena, Modra - Harmónia, SK;

(54) Cibuľová pasta**7 (51) B65H 29/24****(11) 2426**

(21) 240-99

(22) 26.08.1999

(73) OBAL - SERVIS, a. s., Košice, SK;

(54) Zariadenie na automatické prekladanie plechov**7 (51) B21D 43/00, B65G 59/02****(11) 2368**

(21) 205-99

(22) 09.07.1999

(73) OBAL - SERVIS, a. s., Košice, SK;

(54) Zariadenie na automatické prekladanie plechov**7 (51) C09D 5/10, 27/06****(11) 1400**

(21) 329-96

(22) 25.10.1996

(73) Union Kommerz, spol. s r.o., Bratislava, SK;

(54) Farba na vonkajšie konštrukcie**7 (51) B26B 3/03, 3/04****(11) 2370**

(21) 214-99

(22) 21.07.1999

(73) Pániková Zdena, Svätý Jur, SK;

(54) Prestaviteľná násada na nôž**7 (51) E01B 1/00****(11) 1785**

(21) 138-97

(22) 10.04.1997

(73) ENZO, a. s., Žilina, SK;

(54) Kamenivo do konštrukcie koľajového lôžka železničných tratí a staníc**7 (51) B65B 13/18****(11) 1519**

(21) 3-97

(22) 16.06.1996

(73) OBAL - SERVIS, a. s., Košice, SK;

(54) Manipulátor**7 (51) F16K 5/02, C22C 38/18, 38/08****(11) 1576**

(21) 439-96

(22) 31.12.1996

(73) ARMATURKA KOUKOL, spol. s r. o., České Budějovice, CZ;

(54) Kohút**7 (51) B65B 13/18****(11) 1518**

(21) 2-97

(22) 16.06.1996

(73) OBAL - SERVIS, a. s., Košice, SK;

(54) Odvíjač viazacej pásky**7 (51) B65B 67/10****(11) 1521**

(21) 193-96

(22) 16.06.1996

(73) OBAL - SERVIS, a. s., Košice, SK;

(54) Baliaci stroj

(51)	(11)	(51)	(11)	(51)	(11)	(51)	(11)
A23G 3/00	2229	B26B 3/03	2370	B65B 67/10	1521	C09D 5/10	1400
A23L 1/212	2294	B65B 13/18	1518	B65D 90/32	2480	E01B 1/00	1785
B21D 43/00	2368	B65B 13/18	1519	B65H 29/24	2426	F16K 5/02	1576

PC1K**Prevody a prechody práva****(11) 1785**

(21) 138-97

(73) ENZO, a. s., Žilina, SK;

Názov / meno a adresa predchádzajúceho majite-

ľa(-ov): European Engineering Company Limi-

ted, Vaduz, LI;

Dátum uzavretia zmluvy: 14.07.2003

Dátum účinnosti voči tretím osobám: 28.08.2003

(11) 2378

(21) 70-99

(73) TRADICIO Számítástechnikai és Logisztikai

Szolgáltató Részvénytársaság, Budapest, HU;

Názov / meno a adresa predchádzajúceho majite-

ľa(-ov): Nagy Péter, Dr., Budapest, HU;

Dátum účinnosti voči tretím osobám: 05.09.2003

TE1K**Zmeny adries prihlasovateľov/majiteľov****(11) 1518**

(21) 2-97

(73) OBAL - SERVIS, a. s., Košice, SK;

Dátum zápisu do registra: 22.09.2003

(11) 2368

(21) 205-99

(73) OBAL - SERVIS, a. s., Košice, SK;

Dátum zápisu do registra: 22.09.2003

(11) 1519

(21) 3-97

(73) OBAL - SERVIS, a. s., Košice, SK;

Dátum zápisu do registra: 22.09.2003

(11) 2426

(21) 240-99

(73) OBAL - SERVIS, a. s., Košice, SK;

Dátum zápisu do registra: 22.09.2003

(11) 1521

(21) 193-96

(73) OBAL - SERVIS, a. s., Košice, SK;

Dátum zápisu do registra: 22.09.2003

(11) 2655

(21) 158-2000

(73) OBAL - SERVIS, a. s., Košice, SK;

Dátum zápisu do registra: 22.09.2003

MC1K**Vymazané úžitkové vzory****(11) 3302**

(21) 146-2002

(22) 29.05.2002

(54) Drevené debnenie na prepravu a balenie

Dátum výmazu: 25.08.2003

MK1K

Zaniknuté úžitkové vzory uplynutím doby platnosti

(11)	Dátum zániku	(11)	Dátum zániku	(11)	Dátum zániku	(11)	Dátum zániku
1196	26.02.2003	2233	11.02.2003	2269	10.02.2003	2416	03.02.2003
1214	06.02.2003	2240	09.02.2003	2278	05.02.2003	2476	24.02.2003
1215	26.02.2003	2253	09.02.2003	2333	17.02.2003	2503	01.02.2003
1290	15.02.2003	2254	24.02.2003	2348	04.01.2003	2916	10.02.2003
1954	15.02.2003	2268	08.02.2003	2398	15.02.2003	3361	05.02.2003

MM1K Zaniknuté úžitkové vzory pre nezaplatenie poplatkov za predĺženie platnosti

(11)	Dátum zániku
1327	01.02.2003

ČASŤ

DIZAJNY

Číselné INID - kódy na označovanie bibliografických údajov (Štandard WIPO ST. 80)

(11)	Číslo zapísaného dizajnu	(51)	Medzinárodné triedenie dizajnov
(15)	Dátum zápisu/predĺženia platnosti	(54)	Názov dizajnu
(18)	Predpokladaný dátum uplynutia platnosti zápisu/predĺženia platnosti	(55)	Vyobrazenie dizajnu/vyobrazenie dizajnu po čiastočnom výmaze
(21)	Číslo prihlášky	(58)	Dátum záznamu v registri, napr. zmeny mena, zániku, výmazu a pod.
(22)	Dátum podania prihlášky	(62)	Číslo pôvodnej prihlášky v prípade vylúčenej prihlášky
(24)	Dátum nadobudnutia účinkov zapísaného dizajnu	(71)	Meno (názov) a adresa prihlasovateľa (-ov)
(28)	Počet dizajnov	(72)	Meno pôvodcu (-ov)
(31)	Číslo prioritnej prihlášky	(73)	Meno (názov) a adresa majiteľa (-ov)
(32)	Dátum podania prioritnej prihlášky	(74)	Meno (názov) a adresa zástupcu (-ov)
(33)	Krajina alebo regionálna organizácia priority	(78)	Meno (názov) a adresa nového majiteľa (-ov) po prevode alebo prechode
(45)	Dátum sprístupnenia zapísaného dizajnu		
(46)	Dátum uplynutia odkladu zverejnenia		

Poznámka:

Číslo uvádzané pred kódom (51) znamená verziu Medzinárodného triedenia dizajnov

Kódy na označovanie záhlaví oznámení publikovaných vo Vestníku ÚPV SR (Štandard WIPO ST. 17)

FG4Q	Zapísané dizajny
MA4Q	Zaniknuté zapísané dizajny vzdaním sa
MC4Q	Vymazané zapísané dizajny
MG4Q	Čiastočne vymazané zapísané dizajny
MK4Q	Zaniknuté zapísané dizajny uplynutím doby platnosti
MM4Q	Zaniknuté zapísané dizajny pre nezaplatenie poplatkov za predĺženie platnosti
ND4Q	Predĺženie platnosti zapísaných dizajnov
PC4Q	Prevody a prechody práv
PD4Q	Zmeny dispozičných práv na zapísané dizajny (zálohy)
PD4Q	Zmeny dispozičných práv na zapísané dizajny (ukončenie záloh)
QB4Q	Registrované licenčné zmluvy
QC4Q	Ukončenie platnosti licenčných zmlúv
TA4Q	Doplnenie mena pôvodcu (-ov)
TB4Q	Opravy mien
TC4Q	Zmeny mien
TD4Q	Opravy adries
TE4Q	Zmeny adries
TF4Q	Opravy dátumov
TG4Q	Opravy medzinárodného triedenia
TH4Q	Opravy chýb alebo zmeny všeobecne
TK4Q	Opravy tlačových chýb vo Vestníku ÚPV SR

FG4Q

Zapísané dizajny

(11)	(51)	(11)	(51)	(11)	(51)	(11)	(51)
26718	06/13.00	26722	25/01.01	26726	13/03.03	26730	09/07.00
26719	10/05.03	26723	06/04.05	26727	06/07.00	26731	06/01.03
26720	10/05.03	26724	09/01.01	26728	25/01.07	26732	14/01.02
26721	09/03.06	26725	23/03.03	26729	09/01.01		

7 (51) 06/01.03

(11) 26731

(15) 25.09.2003

(18) 27.02.2008

(21) 34-2003

(22) 27.02.2003

(24) 25.09.2003

(31) 6513

(32) 02.09.2002

(33) BG

(45) 04.11.2003

(72) MILINOV Ilian Vladimirov, Sofia, BG;

(73) ORT Joint -Stock Company, Sofia, BG;

(74) Čechvalová Dagmar, Bratislava, SK;

(54) Stolička premeniteľná na stôl

Určenie výrobku: Výrobok, v ktorom bude dizajn stelesnený alebo na ktorom bude aplikovaný, je určený ako nábytok, konkrétne stolička, ktorá sa môže ľahko zmeniť na stôl.

(28) 1

(55)

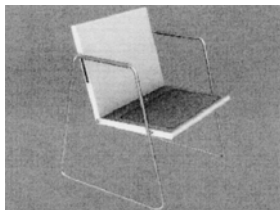

1.1

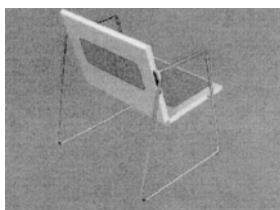

1.2

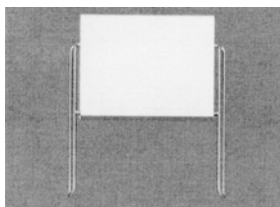

1.3

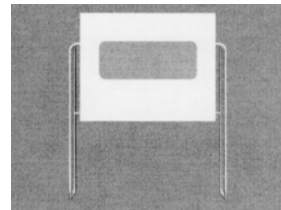

1.4

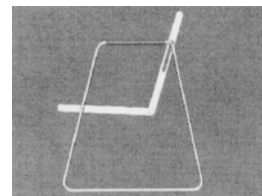

1.5

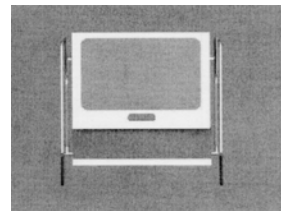

1.6

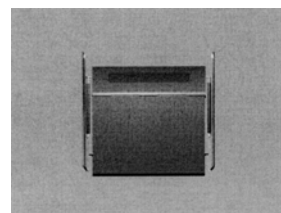

1.7

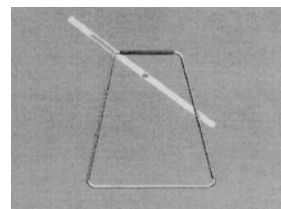

1.8

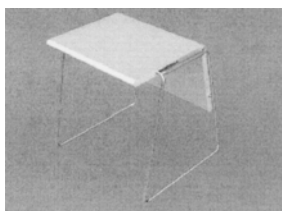

1.9

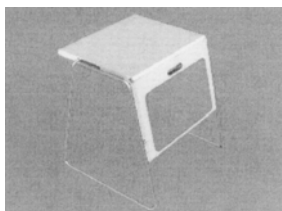

1.10



1.11

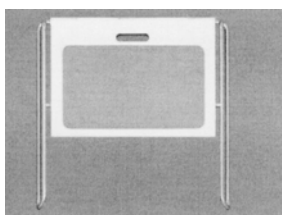

1.12

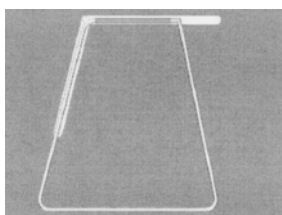

1.13

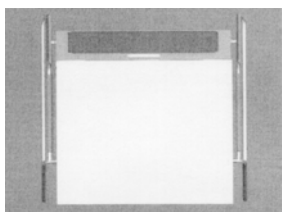

1.14

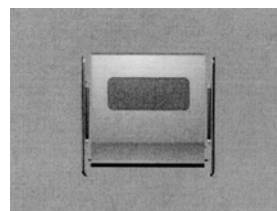

1.15

7 (51) 06/04.05

(11) 26723

(15) 16.09.2003

(18) 06.08.2007

(21) 159-2002

(22) 06.08.2002

(24) 16.09.2003

(45) 04.11.2003

(72) Domin Miloš, Topoľčany, SK;

(73) Domin Miloš, Topoľčany, SK;

(74) Beleščák Ladislav, Ing., Piešťany, SK;

(54) Šatníková zostava s vešiakom

Určenie výrobku: Výrobok, v ktorom je dizajn stelesnený, alebo na ktorom je použitý, je určený ako nábytková zostava na umiestnenie alebo odloženie ošatenia, odevov i obuvi v bytových alebo kancelárskych priestoroch.

(28) 2

(55)

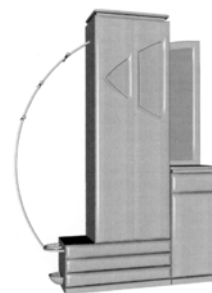

1.1



2.1

7 (51) 06/07.00

(11) 26727

(15) 25.09.2003

(18) 06.02.2008

(21) 14-2003

(22) 06.02.2003

(24) 25.09.2003

(45) 04.11.2003

- (72) Tési Ľudovít, Bratislava, SK;
 (73) Tési Ľudovít, Bratislava, SK;
 (74) Juran Svetozár, JUDr., Bratislava, SK;
 (54) **Zrkadlá**

Určenie výrobku: Výrobok, v ktorom je dizajn stelesnený, je určený ako zrkadlo.

- (28) 3
 (55)



1.1



2.1



3.1

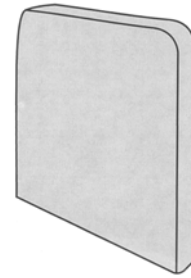

1.1

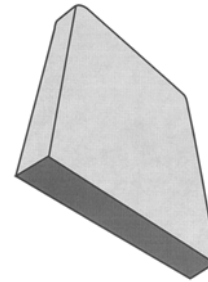

1.2



1.3

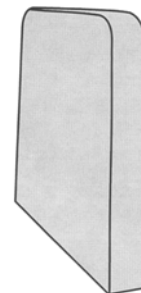

1.4

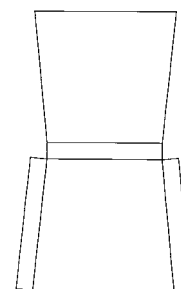

1.5

7 (51) 06/13.00

(11) 26718

- (15) 03.09.2003
 (18) 25.04.2007
 (21) 99-2002
 (22) 25.04.2002
 (24) 03.09.2003
 (45) 04.11.2003

- (72) Janžo Peter, Bratislava, SK;
 (73) POWER PLAY, spol. s r. o., Bratislava, SK;

(54) Univerzálna naťahovacia opierka na sedadlá

Určenie výrobku: Predmetom prihlášky dizajnu je univerzálna naťahovacia opierka na sedadlá - - návlek na opierky na sedadlá (stoličky) na štadiónoch, v kinách, v divadlách, v amfiteátroch (slúžiaci na účely reklamy).

7 (51) 09/01.01

(11) 26729

(15) 25.09.2003

(18) 26.02.2008

(21) 31-2003

(22) 26.02.2003

(24) 25.09.2003

(31) 29/166576

(32) 30.08.2002

(33) US

(45) 04.11.2003

(72) Pitassi James L., Pittsburgh, PA 15205, US;

(73) SMITHKLINE BEECHAM CORPORATION,
Philadelphia, PA 19101, US;

(74) Majlingová Marta, Ing., Bratislava, SK;

(54) Fľaša

Určenie výrobku: Výrobok, v ktorom bude dizajn stelesnený alebo na ktorom bude aplikovaný, je určený ako fľaša na farmaceutické, kozmetické, prípadne potravinárske prípravky.

(28) 1

(55)

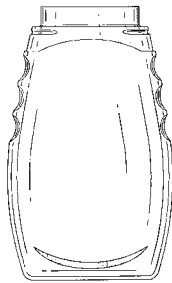

1.1

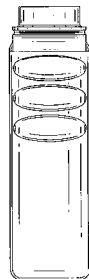

1.2

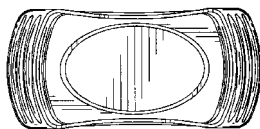

1.3



1.4

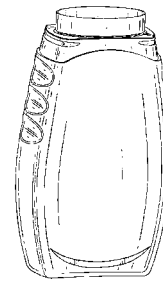

1.5

7 (51) 09/01.01

(11) 26724

(15) 24.09.2003

(18) 14.11.2007

(21) 253-2002

(22) 14.11.2002

(24) 24.09.2003

(45) 04.11.2003

(72) Király Ján, Ing., Košice, SK;

(73) FRUCONA Košice, a. s., Košice, SK;

(54) Fľaša sklenená FRUCON

Určenie výrobku: Výrobok, v ktorom je dizajn stelesnený, je sklenená fľaša určená na plnenie liehovín a destilátov.

(28) 1

(55)



1.1



1.2



1.3

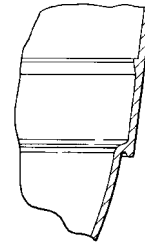

1.3

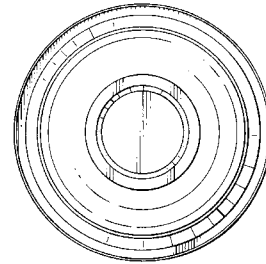

1.4

7 (51) 09/03.06**(11) 26721**

(15) 03.09.2003

(18) 14.02.2008

(21) 19-2003

(22) 14.02.2003

(24) 03.09.2003

(31) 3006958

(32) 11.09.2002

(33) GB

(45) 04.11.2003

(72) Parman Lisa, JL Rotterdam, NL;

(73) UNILEVER NV, AL Rotterdam, NL;

(74) Majlingová Marta, Ing., Bratislava, SK;

(54) Nádobka s vrchnákom

Určenie výrobku: Výrobok, v ktorom bude dizajn stelesnený alebo na ktorom bude aplikovaný, je určený ako nádobka na kozmetické, čistiacie a leštiace prípravky.

(28) 1

(55)

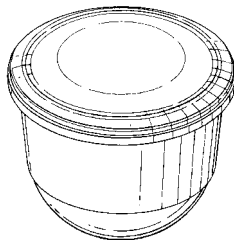

1.1

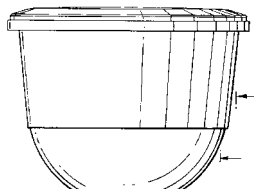

1.2

7 (51) 09/07.00**(11) 26730**

(15) 25.09.2003

(18) 26.02.2008

(21) 32-2003

(22) 26.02.2003

(24) 25.09.2003

(31) 29/166575

(32) 30.08.2002

(33) US

(45) 04.11.2003

(72) Pitassi James L., Pittsburgh, PA 15205, US;

(73) SMITHKLINE BEECHAM CORPORATION, Philadelphia, PA 19101, US;

(74) Majlingová Marta, Ing., Bratislava, SK;

(54) Uzáver fľaše

Určenie výrobku: Výrobok, v ktorom bude dizajn stelesnený alebo na ktorom bude aplikovaný, je určený ako uzáver fľaše na farmaceutické, kozmetické, prípadne potravinárske prípravky.

(28) 1

(55)

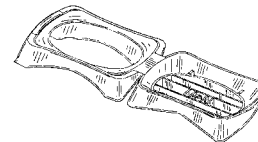

1.1



1.2

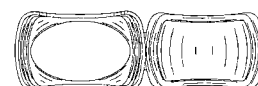

1.3



1.4



1.5



1.6

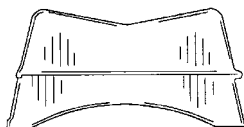

1.7

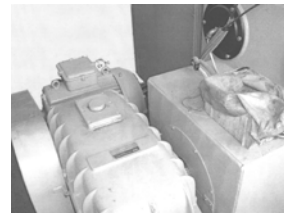

1.2

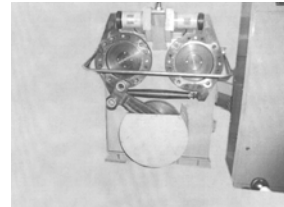

1.3



1.4

7 (51) 10/05.03

(11) 26720

(15) 03.09.2003

(18) 21.10.2007

(21) 224-2002

(22) 21.10.2002

(24) 03.09.2003

(45) 04.11.2003

(72) Janík Jozef, Ing., Trenčianske Stankovce, SR;

(73) Voj. opravárenský podnik 027, Trenčín, SK;

(74) Mrenica Jaroslav, Ing., Púchov, SK;

(54) Skúšobné zariadenie tmičov

Určenie výrobku: Výrobkom, ktorým je dizajn stelesnený, je skúšobné zariadenie tmičov určené pre armádu s využitím pri kontrole funkcií pákových hydraulických tmičov pásovej techniky.

(28) 1

(55)

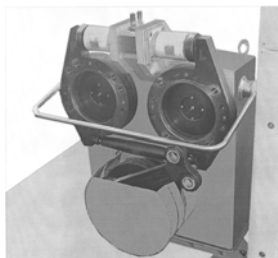

1.1

7 (51) 10/05.03

(11) 26719

(15) 03.09.2003

(18) 21.10.2007

(21) 222-2002

(22) 21.10.2002

(24) 03.09.2003

(45) 04.11.2003

(72) Benka Marián, Ing., Trenčín, SK;

(73) Voj. opravárenský podnik 027, Trenčín, SK;

(74) Mrenica Jaroslav, Ing., Púchov, SK;

(54) Skúšobné zariadenie tmičov

Určenie výrobku: Výrobkom, ktorým je dizajn stelesnený, je skúšobné zariadenie tmičov určené pre armádu, určené na preskúšanie a kontrolu funkcie teleskopických hydraulických tmičov pásovej a automobilovej techniky.

(28) 1

(55)

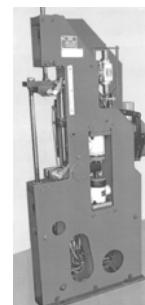

1.1

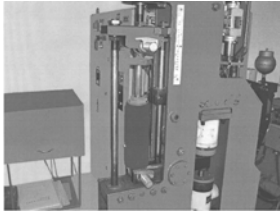

1.2

7 (51) 13/03.03**(11) 26726**

(15) 24.09.2003

(18) 06.02.2008

(21) 13-2003

(22) 06.02.2003

(24) 24.09.2003

(45) 04.11.2003

(72) Špavor Jaroslav, Ing., Nižná, SK;

(73) SEZ, a. s., Dolný Kubín, SK;

(54) Káblová vývodka

Určenie výrobku: Káblová vývodka je určená na utesnenie a zaistenie kábla proti pohybu pri vstupe do elektrického zariadenia alebo pri výstupe z elektrického zariadenia.

(28) 1

(55)



1.1

7 (51) 14/01.02**(11) 26732**

(15) 25.09.2003

(18) 28.02.2008

(21) 35-2003

(22) 28.02.2003

(24) 25.09.2003

(31) 29/166,601

(32) 30.08.2002

(33) US

(45) 04.11.2003

(72) Gustafson Zachary N., Winnetka, IL 60093, US;

Cruver IV Curtis Leroy, Elmhurst, IL 60126, US;

(73) SHURE INCORPORATED, Evanston, IL 60202-3696, US;

(74) Tomeš Pavol, Ing., Bratislava, SK;

(54) Prenoska gramofónu

Určenie výrobku: Výrobok, v ktorom je dizajn stelesnený, je prenoska gramofónu určená ako zariadenie na reprodukciu zvuku.

(28) 1

(55)

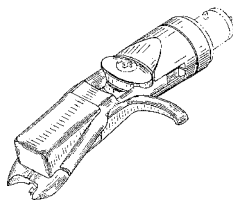

1.1

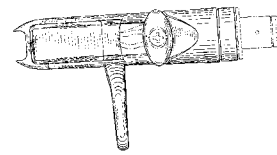

1.2

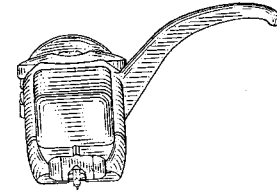

1.3

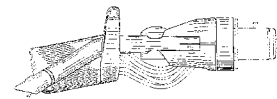

1.4

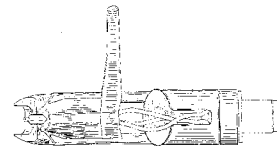

1.5

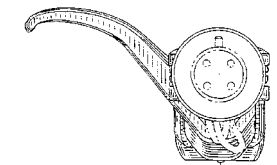

1.6

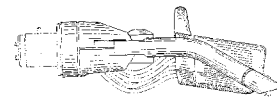

1.7

7 (51) 23/03.03**(11) 26725**

(15) 24.09.2003

(18) 04.02.2008

(21) 11-2003

(22) 04.02.2003

(24) 24.09.2003

(45) 04.11.2003

(72) Vlňa Václav, Ing., Sepekov okr. Písek, CZ; Vlňa Vít, Sepekov okr. Písek, CZ;

(73) Béreš Atila, Banská Bystrica, SK;

(74) Belička Ivan, Ing., Banská Bystrica, SK;

(54) Kozubové kachle

Určenie výrobku: Výrobok, v ktorom je dizajn stelesnený, predstavuje kozubové kachle na pevné palivo určené na vyhrievanie a ozdobu miestností.

(28) 4

(55)



1.1

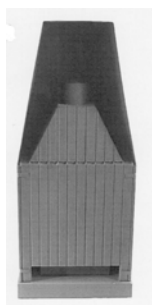

1.2

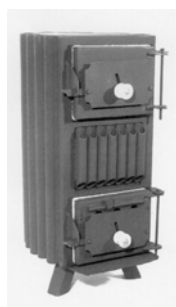

2.1

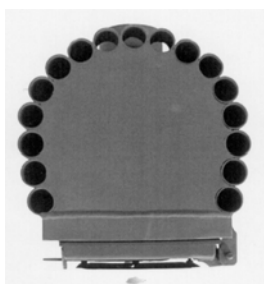

2.2

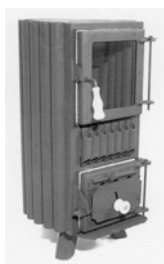

3.1

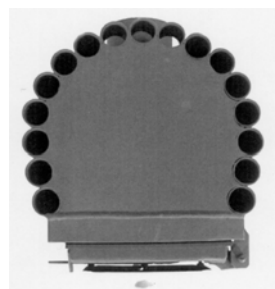

3.2



4.1



4.2

7 (51) 25/01.01

(11) 26722

(15) 16.09.2003

(18) 02.05.2008

(21) 73-2003

(22) 02.05.2003

(24) 16.09.2003

(31) 402 09 165.5

(32) 05.11.2002

(33) DE

(45) 04.11.2003

(72) Eder Walter, Dipl. Ing. (FH), A-4722 Peuerbach, AT;

(73) Ziegelwerk EDER GmbH & Co. KG, A-4722 Peuerbach-Bruck, AT;

(74) Mešková Viera, Ing., Bratislava, SK;

(54) **Priečne dierovaná tehla**

Určenie výrobku: Výrobok, v ktorom je dizajn stelesnený, je určený ako stavebný materiál.

(28) 2

(55)

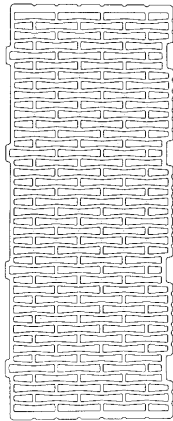

1.1

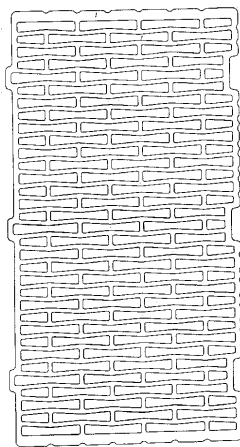

2.1

dielcov, ktoré sa umiestňujú podľa potreby vzájomne vedľa seba v rôznych kombináciách s následným spájaním (zvarmi) vyčnievajúcich susedných oceľových výstuží. Tieto výrobky sú určené na výstavbu objektov rôznych tvarov vhodných na občiansku, poľnohospodársku, bytovú a priemyselnú výstavbu, zvlášť výstavbu čistiarní odpadových vôd.

(28) 4

(55)

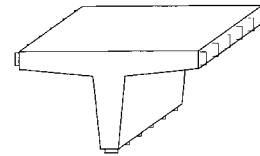

1.1

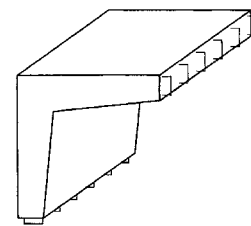

2.1

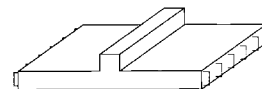

3.1

7 (51) 25/01.07**(11) 26728**

(15) 25.09.2003

(18) 19.02.2008

(21) 23-2003

(22) 19.02.2003

(24) 25.09.2003

(45) 04.11.2003

(72) Schillerová Eva, Ing., Ochodnica, SK; Piják Vincent, Ing., CSc., Ochodnica, SK;

(73) PROX T. E. C. Žilina, s. r. o., Ochodnica, SK;

(74) Labudík Miroslav, Ing., Kysucké Nové Mesto, SK;

(54) Stavebný železobetónový prvok

Určenie výrobku: Zobrazené výrobky so stelesneným dizajnom stavebného železobetónového prvku majú charakter prenosných stavebných

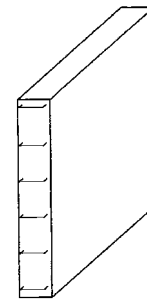

4.1

(51)

(11)

(51)

(11)

(51)

(11)

(51)

(11)

06/01.03

26731

09/01.01

26724

10/05.03

26719

23/03.03

26725

06/04.05

26723

09/01.01

26729

10/05.03

26720

25/01.01

26722

06/07.00

26727

09/03.06

26721

13/03.03

26726

25/01.07

26728

06/13.00

26718

09/07.00

26730

14/01.02

26732

ND4Q**Predĺženie platnosti zapísaných dizajnov**

(11) (51)
 24623 08/05.07
 25795 21/01.08

7 (51) 08/05.07
(11) 24623
 (15) 12.07.1995
 (18) 24.08.2008
 (21) 223-93
 (22) 24.08.1993
 (73) Petersen Manufacturing Co., Inc., Nebraska
 68341, US;
(54) Dvojica čelústí na zvracie upínanie

7 (51) 21/01.08
(11) 25795
 (15) 14.07.1999
 (18) 29.09.2008
 (21) 219-98
 (22) 29.09.1998
 (73) NATEX, spol. s r. o., Bratislava, SK;
(54) Viacfarebná hranolová skladačka

(51) (11)
 08/05.07 24623
 21/01.08 25795

QB4Q**Registrované licenčné zmluvy**

(11) 24890
 (21) 146-95
 (58) 02.09.2003
 (73) Inžinierske stavby, a.s., Košice, SK;
 Nadobúdateľ: MATADOR, a. s., Púchov, SK;
 Druh licencie: zmluvná nevýlučná
 Dátum uzavretia licenčnej zmluvy: 04.07.2003
 Dátum účinnosti voči tretím osobám: 02.09.2003

(11) 24891
 (21) 147-95
 (58) 02.09.2003
 (73) Inžinierske stavby, a.s., Košice, SK;
 Nadobúdateľ: MATADOR, a. s., Púchov, SK;
 Druh licencie: zmluvná nevýlučná
 Dátum uzavretia licenčnej zmluvy: 04.07.2003
 Dátum účinnosti voči tretím osobám: 02.09.2003

PC4Q**Prevody a prechody práv**

(11) 24206
 (21) 25900
 (58) 24.09.2003
 (78) CBO Czech, s. r. o., Praha 1, CZ;
 Názov / meno a adresa predchádzajúceho majiteľa(-ov): MEDIATEL spol. s r.o., Praha 8, CZ;
 Dátum uzavretia zmluvy: 24.07.2003
 Dátum účinnosti voči tretím osobám: 24.09.2003

(11) 26369
 (21) 65-2001
 (58) 24.09.2003
 (78) Slovenské pramene a žriedla, a. s., Dubové pri Turčianskych Tepliaciach, SK;
 Názov / meno a adresa predchádzajúceho majiteľa(-ov): Stredoslovenské žriedla, a. s., Budiš, Dubové pri Turčianskych Tepliaciach, SK;
 Dátum uzavretia zmluvy: 25.03.2003
 Dátum účinnosti voči tretím osobám: 24.09.2003

TC4Q**Zmeny mien prihlasovateľov/majiteľov**

(11) 24206
 (21) 25900
 (58) 01.10.2003
 (73) MEDIATEL, spol. s r. o., Praha 8, CZ;

(11) 25129
 (21) 94-96
 (58) 01.10.2003
 (73) IVAX Research, Inc., Miami, Florida, US;

(11) 25407
 (21) 152-94
 (58) 01.10.2003
 (73) Plastika, a. s., Kroměříž, CZ;

(11) 25129
 (21) 94-96
 (58) 01.10.2003
 (73) IVAX Research, Inc., Miami, Florida, US;

(11) **26336**
 (21) 24-2001
 (58) 01.10.2003
 (73) IVAX Research, Inc., Miami, Florida, US;

(11) **26609**
 (21) 130-2002
 (58) 01.10.2003
 (73) MAUER LOCKING SYSTEMS LTD., Varna, BG;

(11) **26336**
 (21) 24-2001
 (58) 01.10.2003
 (73) IVAX Research, Inc., Miami, Florida, US;

MK4Q**Zaniknuté zapísané dizajny uplynutím doby platnosti**

(11)	Dátum zániku	(11)	Dátum zániku	(11)	Dátum zániku	(11)	Dátum zániku
24101	03.02.2003	25593	09.02.2003	25618	16.02.2003	25706	19.02.2003
24102	03.02.2003	25598	19.02.2003	25642	11.02.2003	25716	10.02.2003
25573	06.02.2003	25599	19.02.2003	25644	24.02.2003	25761	09.02.2003
25574	06.02.2003	25606	11.02.2003	25687	11.02.2003	25762	09.02.2003
25591	04.02.2003	25607	23.02.2003	25703	09.02.2003		

MM4Q Zaniknuté zapísané dizajny pre nezaplatenie poplatkov za predĺženie platnosti

(11)	Dátum zániku
25705	16.02.2003

ČASŤ

OCHRANNÉ ZNÁMKY

Číselné kódy na označovanie bibliografických údajov (Štandard WIPO ST. 60)

- (111) Číslo zápisu
(141) Dátum zániku
(151) Dátum zápisu
(156) Dátum obnovy
(180) Predpokladaný dátum uplynutia platnosti zápisu/obnovy
(210) Číslo prihlášky
(220) Dátum podania prihlášky
(310) Číslo prioritnej prihlášky
(320) Dátum podania prioritnej prihlášky
(330) Krajina alebo regionálna organizácia priority
(442) Dátum zverejnenia prihlášky po prieskume
(450) Dátum oznámenia o zápise ochrannej známky
(510) Zoznam tovarov a/alebo služieb, ak neboli zatriedené/bez použitia triedenia
(511) Medzinárodné triedenie tovarov a/alebo služieb, a/alebo zoznam zatriedených tovarov a/alebo služieb
(540) Reprodukcia známky
(551) Údaje o kolektívnej známke
(554) Trojrozmerná známka
- (580) Dátum zápisu akejkoľvek transakcie v súvislosti s prihláškou alebo zápisom ochrannej známky do registra, napr. zmena majiteľa, zmena mena alebo adresy, zrieknutie sa známky atď. (účinnosť)
(591) Údaje o uplatňovaných farbách
(731) Meno a adresa prihlasovateľa (-ov)
(732) Meno a adresa majiteľa (-ov)
(740) Meno a adresa zástupcu (-ov)
(770) Meno a adresa predchádzajúceho prihlasovateľa (-ov) alebo majiteľa (-ov) (v prípade zmeny vlastníctva)
(771) Predchádzajúce meno alebo adresa prihlasovateľa (-ov) alebo majiteľa (-ov) (v prípade zmeny údajov)
(791) Meno a adresa držiteľa (-ov) licencie
(793) Podmienky a obmedzenia licencie
(800) Údaje o medzinárodnom zápise
- Poznámka:
Číslo uvádzané pred kódom (511) znamená verziu Medzinárodného triedenia tovarov a služieb.

Zverejnené prihlášky ochranných znáмок

(210)	(210)	(210)	(210)
863-2000	2280-2002	2849-2002	3232-2002
647-2001	2284-2002	2864-2002	3234-2002
649-2001	2289-2002	2949-2002	3235-2002
2503-2001	2291-2002	2951-2002	3240-2002
2889-2001	2292-2002	3036-2002	3242-2002
3403-2001	2314-2002	3044-2002	3243-2002
3807-2001	2315-2002	3046-2002	3244-2002
503-2002	2321-2002	3047-2002	3245-2002
504-2002	2322-2002	3061-2002	3251-2002
505-2002	2372-2002	3064-2002	3252-2002
506-2002	2382-2002	3065-2002	3254-2002
546-2002	2400-2002	3075-2002	3255-2002
606-2002	2401-2002	3124-2002	3259-2002
607-2002	2402-2002	3125-2002	3260-2002
878-2002	2403-2002	3126-2002	3262-2002
879-2002	2404-2002	3127-2002	3263-2002
880-2002	2406-2002	3128-2002	3264-2002
954-2002	2407-2002	3129-2002	3265-2002
960-2002	2408-2002	3130-2002	3267-2002
961-2002	2409-2002	3131-2002	3268-2002
962-2002	2410-2002	3132-2002	3269-2002
965-2002	2423-2002	3133-2002	3270-2002
970-2002	2424-2002	3134-2002	3272-2002
991-2002	2425-2002	3135-2002	3273-2002
992-2002	2430-2002	3136-2002	3274-2002
1073-2002	2446-2002	3137-2002	3275-2002
1152-2002	2448-2002	3138-2002	3276-2002
1212-2002	2449-2002	3141-2002	3277-2002
1213-2002	2450-2002	3142-2002	3278-2002
1214-2002	2548-2002	3143-2002	3279-2002
1237-2002	2556-2002	3144-2002	3280-2002
1238-2002	2557-2002	3145-2002	3281-2002
1239-2002	2563-2002	3147-2002	3282-2002
1251-2002	2613-2002	3148-2002	3283-2002
1415-2002	2617-2002	3150-2002	3284-2002
1468-2002	2618-2002	3151-2002	3285-2002
1627-2002	2620-2002	3152-2002	3286-2002
1658-2002	2622-2002	3156-2002	3287-2002
1754-2002	2623-2002	3158-2002	3289-2002
1785-2002	2628-2002	3163-2002	3290-2002
1786-2002	2631-2002	3170-2002	3291-2002
1803-2002	2632-2002	3175-2002	3292-2002
1880-2002	2633-2002	3176-2002	3293-2002
1887-2002	2645-2002	3177-2002	3294-2002
1901-2002	2646-2002	3178-2002	3295-2002
1902-2002	2655-2002	3185-2002	3296-2002
1909-2002	2744-2002	3189-2002	3297-2002
1938-2002	2745-2002	3190-2002	3298-2002
1939-2002	2801-2002	3191-2002	3299-2002
1964-2002	2809-2002	3195-2002	3300-2002
1971-2002	2810-2002	3196-2002	3323-2002
1973-2002	2819-2002	3197-2002	3325-2002
1995-2002	2820-2002	3198-2002	3334-2002
2028-2002	2821-2002	3201-2002	3339-2002
2151-2002	2825-2002	3203-2002	3394-2002
2152-2002	2826-2002	3204-2002	3395-2002
2178-2002	2827-2002	3207-2002	3396-2002
2254-2002	2839-2002	3208-2002	3397-2002
2263-2002	2841-2002	3210-2002	3399-2002
2267-2002	2842-2002	3212-2002	3400-2002
2270-2002	2845-2002	3223-2002	3524-2002
2271-2002	2846-2002	3224-2002	3528-2002
2276-2002	2847-2002	3227-2002	3541-2002
2278-2002	2848-2002	3229-2002	3542-2002

(210)	(210)	(210)	(210)
3543-2002	3653-2002	6-2003	2364-2003
3544-2002	3654-2002	9-2003	2396-2003
3549-2002	3655-2002	10-2003	2467-2003
3550-2002	3659-2002	12-2003	2500-2003
3602-2002	3661-2002	772-2003	2718-2003
3603-2002	3662-2002	933-2003	2719-2003
3625-2002	3663-2002	1022-2003	2720-2003
3640-2002	3665-2002	1865-2003	2721-2003
3644-2002	3666-2002	2045-2003	2722-2003
3645-2002	3674-2002	2046-2003	
3647-2002	1-2003	2265-2003	
3651-2002	2-2003	2343-2003	
3652-2002	4-2003	2359-2003	

(210) 863-2000

(220) 23.03.2000

7 (511) 29, 30

(511) 29 - Mrazené ovocie, mrazené ovocné drene, mrazené mliečne výrobky.

30 - Mrazené ovocné krémy, mrazené krémy, zmrzlina, mrazené zmrzlinové torty, mrazené mliečne krémy, mrazené jogurty, šerbety (zmrzliny).

(540)



(731) NANUK a. s., Lopatecká 13, 140 00 Praha 4, CZ;

(740) Brichtová Tatiana, JUDr., Bratislava, SK;

(210) 647-2001

(220) 28.02.2001

8 (511) 29

(511) 29 - Nátierky; paštéty.

(540) KARPATSKÁ NÁTIERKA

(731) TATRAKON, spol. s r. o., Alžbetina 23, 058 01 Poprad, SK;

(740) Holakovský Štefan, Ing., Bratislava, SK;

(210) 649-2001

(220) 28.02.2001

8 (511) 29

(511) 29 - Nátierky; paštéty.

(540) TATRANSKÁ NÁTIERKA

(731) TATRAKON, spol. s r. o., Alžbetina 23, 058 01 Poprad, SK;

(740) Holakovský Štefan, Ing., Bratislava, SK;

(210) 2503-2001

(220) 21.08.2001

8 (511) 9, 16, 35, 37, 42

(511) 9 - Metalické káble a vodiče, optické káble a vlákna, rozvody a rozvádzače (vrátane skríň), stožiare na bezdrôtovú telegrafiu, koncové zariadenia, najmä telefónne prístroje, faxy, modemy, prístroje na pripojenie ISDN, spojovacie a prenosové zariadenia, elektrické zabezpečovacie zariadenia, zariadenia elektrickej požiarnej signalizácie, zariadenia na rozvod a prenos káblovej televízie - optické a metalické káble, priebežné a koncové zosilňovače, konektory, meracie prí-

stroje, prístroje a zariadenia na geodetické práce, počítače, etalóny, nástroje a prístroje na meranie, vedecký výskum a na použitie v laboratóriách.

16 - Tlačoviny, inštrukčný a učebný materiál.

35 - Sprostredkovanie obchodu s tovarom, obchodné poradenstvo, reklama, predvádzanie služieb alebo výrobkov na reklamné účely.

37 - Výstavba a rekonštrukcia kábelových trás, sietí (vrátane zemných prác), káblovodov a nadzemných vedení, televíznych kábelových rozvodov, miestnych sietí až k účastníkovi, montáž miestnych a diaľkových káblov, metalických a optických; výstavba verejných telekomunikačných ústrední, najmä ústrední na kľúč, prepojočov a hlavných rozvodov, inštalácia koncových zariadení patriacich do triedy 9; inštalácia prenosových zariadení na metalické a optické káble, výstavba pobočkových ústrední; výstavba zabezpečovacích, signálnych a komunikačných zariadení a slaboprúdových rozvodných sietí, dátových a počítačových sietí, elektrickej požiarnej signalizácie, elektrických zabezpečovacích zariadení, káblovej a priemyselnej televízie, štruktúrovaných a kabelážnych zariadení, zariadení na vyhľadávanie osôb; inštalácia, meranie a testovanie a implementácia telekomunikačných zariadení, zariadení dohľadu a riadenia telekomunikačných sietí, analýza prevádzkových okruhov telekomunikačných zariadení; servisné služby a opravy v oblasti kábelových trás a sietí, telekomunikačných zariadení a slaboprúdových rozvodných sietí, stavebný dozor v oblasti výstavby telekomunikačnej siete, meranie, testovanie, udržovanie a etalónov.

42 - Ubytovacie a stravovacie služby; inžinierska činnosť, projektovanie v oblasti výstavby telekomunikačnej siete, inštalácia počítačových programov, výskum a vývoj nových výrobkov a služieb; kontroly v oblasti kábelových trás a sietí, telekomunikačných zariadení a slaboprúdových rozvodných sietí, odborné poradenstvo s výnimkou obchodného poradenstva.

(540)



(731) Slovenské telekomunikácie, a. s., Námestie slobody 6, 817 62 Bratislava, SK;

(210) 2889-2001

(220) 01.10.2001

8 (511) 3, 5, 16

(511) 3 - Mydlá, tekuté mydlá, šampóny, kondicionéry, šampóny telové, peny do kúpeľa, pleťová a telová kozmetika, krémy, prípravky na bielenie, pracie prostriedky (i tekuté), aviváže, tekuté umývacie a čistiace prostriedky, zubné pasty, prípravky na čistenie, leštenie, odmasťovanie a brúsenie, telové mlieka, čistiace mlieka, pleťové vody.

5 - Prípravky na čistenie a osviežovanie vzduchu, dezodoranty, hygienické výrobky na osobnú hygienu patriace do tejto triedy, antibakteriálne a dezinfekčné prípravky.

16 - Tlačivá a výrobky z papiera ako letáky, katalógy, kalendáre, fotografie, etikety, tašky papierové, plagáty, kartóny, pohľadnice, gratulácie, obálky, samolepky, tašky umelohmotné.

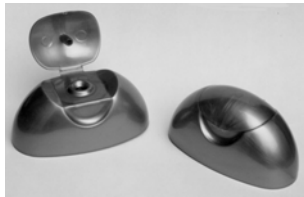
(554)

(731) TOMIL, spol. s r. o., Vonkajší rad 792, 926 01 Sereď, SK;

(210) 3403-2001

(220) 16.11.2001

8 (511) 29, 30, 32

(511) 29 - Mliečne koktaily.

30 - Mletá a celozrnná káva, kakao, čaj, kávové, čajové, kakaové a espresso nápoje a nápoje pripravené na základe kávy a/alebo espressa; prášková čokoláda a vanilka, sirupy s príchutou na pridávanie do nápojov, pečený tovar vrátane doľiek, lievancov, čajových koláčikov, sušienok, sladkého pečiva a chleba, pripravené zmesi na tieto výrobky; čokoládový a cukrársky tovar, teplé a studené hotové, ovocné a celozrnné cereálie, hotová káva, zmrzlina, koktaily a mrazené cukrovinky; čokoláda, sladkosti a cukrovinky.

32 - Sirupy na prípravu nápojov.

(540) CAFFE VERONA

(731) Starbucks Corporation d/b/a Starbucks Coffee Company, Washington Corporation, 2401 Utah Avenue South, Seattle, Washington 98134, US;

(740) Bezák Marián, Ing., Bratislava, SK;

(210) 3807-2001

(220) 17.12.2001

8 (511) 9, 16, 35, 38, 41

(511) 9 - Aparáty a prístroje vedecké, geodetické, fotografické, filmové, optické, prístroje na váženie, meranie, signalizáciu, kontrolu, záchranu a prístroje učebné, aparáty na záznam, uchovanie, prevod, prenos alebo reprodukciu zvuku alebo obrazu, telefóny, záznamníky, faxy, ústredne, magnetické alebo optické suporty zvukových alebo zvukovo-obrazových záznamov, automatické distribútory a mechanizmy na mince, zapisovacie pokladnice, kalkulačné stroje, prístroje na spracovanie informácií a počítače vrátane ich jednotlivých súčastí a náhradných dielov z triedy

9, batérie, akumulátory, počítačové hry s výstupom na PC alebo na TV, pohľadnice ilustrované so zvukovou nahrávkou, hlavolamy elektrické alebo elektronické, hracie skrine uvádzané do činnosti vhođením mince, reklamné prístroje na striedavé obrazy, reklama svetelná, reklamné svetelné prístroje, nosiče záznamov nahrané i nenahrané, videokazety nahrané i nenahrané, audiokazety nahrané i nenahrané, audiovizuálne programy, audioprogramy, audiovizuálne diela, audiovizuálne diela v digitálnej podobe, filmy, hudobné diela, CD disky, programové vybavenie počítačov, softvér výpočtovej techniky alebo komunikačné alebo informačné techniky, elektronické databázy a databázové produkty, informácie a záznamy v elektronickej podobe, informácie, dáta, databázy a informačné produkty na nosičoch alebo aj v elektronickej, dátových, informačných, počítačových a komunikačných sieťach všetkých druhov, súvisiaci softvér a hardvér, elektrické alebo dátové, alebo informačné, alebo komunikačné, alebo výpočtové siete vrátane jednotlivých súčastí a náhradných dielov obsiahnutých v triede 9, multimediálne aplikácie, elektronické multimediálne alebo elektronické informačné katalógy, elektronické časopisy, elektronické periodiká a knihy v elektronickej podobe.

16 - Papier, lepenka a výrobky z týchto materiálov zatriedené v triede 16, výrobky z papiera, plagáty, fotografie, kalendáre, pohľadnice, gratulácie, listové papiere, obálky, samolepky, obdlačky, poznámkové bloky, dosky na spisy, zoraďovače, maľovanky, activity books, baliaci papier, obaly všetkých druhov papierové, listy, vrecká a vrecká na obalovú techniku, papierové hračky, školské zošity, skicáre, ceruzky, farbičky, tuhy, gummy, strúhadlá, strúhacie strojčky, peračníky, papierové tašky, papierové vreckovky, papierové obrusy a servítky, hlavolamy papierové, ťažidlá na papiere, tlačoviny, tlačivá, časopisy, periodiká, knihy, databázové produkty v papierovej forme, databázy v papierovej forme, tlačiarenské výrobky, písmená pre tlačiarne, losy, štočky, potreby na knižné väzby, lepidlá pre piernictvo alebo domácnosť, štetce, písacie stroje a kancelárske potreby s výnimkou nábytku, učebné pomôcky z papiera, umelecké alebo ozdobné predmety z papiera, obaly bublinkové (z plastov).

35 - Reklamná, inzertná a propagačná činnosť, marketing, reklamná, inzertná a propagačná činnosť prostredníctvom akéhokoľvek média, prostredníctvom telefónnej siete alebo dátovej siete, alebo informačnej siete, alebo elektronickej siete, alebo komunikačnej siete, alebo počítačovej siete, poskytovanie informácií a iných informačných produktov komerčného alebo reklamného charakteru, informačných produktov reklamného charakteru, multimediálnych informácií komerčného charakteru, komerčné využitie internetu v oblastiach komerčných internetových médií a vyhľadávacích služieb pre tretie osoby, on-line inzercia, činnosť reklamnej agentúry, sprostredkovanie v obchodných vzťahoch, sprostredkovateľská činnosť v obchode s tovarom, merchandising, franchising, pomoc pri využívaní a riadení obchodného podniku, automatizované spracovanie dát, pomoc pri prevádzkovaní obchodných činností priemyselného alebo obchodného pod-

niku, služby, ktoré zahŕňajú záznam, prepis, vypracovanie, kompiláciu prenášania alebo systematickosť písomných alebo dátových, alebo elektronických oznámení a záznamov, ako aj využívanie alebo kompiláciu matematických a štatistických údajov.

38 - Televízne vysielanie, televízne vysielanie programov, televízne vysielanie zábavných, vzdelávacích, výchovných, súťažných, diskusných a informačných programov; telematika; výmena správ; šírenie, výmena alebo získavanie správ a informácií; šírenie elektronických časopisov, informácií, elektronických periodík, kníh v elektronickej podobe, audio- alebo audiovizuálnych diel prostredníctvom informačnej alebo dátovej, alebo elektronickej, alebo komunikačnej, alebo telekomunikačnej, alebo počítačovej siete, najmä internetu, pomocou satelitov a pod., televízne vysielanie prostredníctvom internetu, informácie o televíznom vysielaní a o programe TV na internete, reklama televíznych programov na internete, organizačné a technické zabezpečovanie televízneho vysielania, komunikácia, poradenská činnosť v oblasti oznamovacích prostriedkov, informačná kancelária, poskytovanie telekomunikačných a televíznych informačných služieb prostredníctvom počítačov, televízne spravodajstvo.

41 - Nakladateľstvo a vydavateľstvo, edičná činnosť, publikačná činnosť, nahrávanie nosičov zvukových alebo obrazovo-zvukových požíčovanie nahraných zvukových a zvukovo-obrazových záznamov, výroba, tvorba a šírenie audiovizuálnych diel, TV produkcia, filmová produkcia, televízna výroba programov, tvorba programov, tvorba a výroba televíznych a audiovizuálnych programov, agentúrna činnosť v oblasti kultúry, sprostredkovanie v oblasti kultúry, výchovy, zábavy a športu, výchovná, vzdelávacia, súťažná a zábavná činnosť, organizácia spoločenských a kultúrnych akcií, organizácia, prevádzkovanie a vykonávanie hier a súťaží aj verejných, výstavná činnosť v oblasti kultúry alebo zábavy, alebo výchovy, alebo vzdelávania.

(540)



(591) modrá, červená

(731) MAC TV - spoločnosť s ručením obmedzeným Košice, Grešákova 10, 040 01 Košice, SK;

(740) Mešková Viera, Ing., Bratislava, SK;

(210) 503-2002

(220) 21.02.2002

8 (511) 5, 35

(511) 5 - Farmaceutické prípravky, humánne a veterinárne a ich substancie, farmaceutické drogy, liečivá, liečebné výrobky na účely liečenia a zdravotníckej starostlivosti, chemické výrobky pre lekárstvo, hygienu, farmáciu a vedu, prípravky baktericídne, fungicídne, insekticídne, dezinfekčné, prípravky posilňujúce a dietetické, prípravky proti nákaze.

35 - Reklamná činnosť, marketing, manažérska činnosť, odborné obchodné poradenstvo, sprostredkovanie obchodu s tovarom, distribúcia vzoriek.

(540) ULCERAN

(731) MEDOCHEMIE LTD, 1-10 CONSTANTINOPEL, LIMASSOL, CY;

(740) Markechová Jana, JUDr., Bratislava, SK;

(210) 504-2002

(220) 22.02.2002

8 (511) 29, 30, 32, 33, 35, 36, 37, 42, 43

(511) 29 - Hotové kompletne jedlá, kompletne raňajky obsahujúce mlieko, smotanu, maslo, jogurt, syr, mäsové, rybacie, ovocné a zeleninové rósoly, zavařaninu, výrobky z mäsa, rýb a údeniny, vajcia v spracovanej forme, sušené plody, kompóty, konzervované ovocie.

30 - Káva, čaj, kakao, tiež vo forme hotových nápojov, cukor, korenie, med, pečivo a cukrárske výrobky, obilné prípravky, zmrzlina, raňajky, ktorých základom je káva, čaj, kakao.

32 - Ovocné a zeleninové šťavy, nealkoholické nápoje, minerálne vody.

33 - Liehoviny.

35 - Hospodárske poradenstvo gastronomických podnikov, tvorba, uvádzanie do obehu a umiestňovanie reklamného materiálu pre hostince, prenájom reklamného materiálu.

36 - Finančné poradenstvo gastronomických podnikov, prenájom miestnosti pre pohostinstvá.

37 - Údržba a opravy strojov a zariadení na výrobu kávových, čajových, kakaových, mliečnych nápojov a miešaných nápojov, inštalácia a montáž strojov a zariadení pre pohostinstvá.

42 - Tvorba a umiestnenie vybavenia hostincov.

43 - Technické poradenstvo gastronomických podnikov, prenájom strojov pre pohostinstvá, najmä strojov na prípravu kávy, prenájom zariadení pre pohostinstvá, dodávka hotových jedál a nápojov, najmä kompletných jedál, ktorých základom je káva, čaj, kakao, ako i kompletných raňajok, pohostenie hostíov.

(540) DARBOVEN

(731) J. J. Darboven Holding AG & Co., Pinkertweg 13, 22113 Hamburg, DE;

(740) Hörmann Tomáš, Ing., Bratislava, SK;

(210) 505-2002

(220) 22.02.2002

8 (511) 29, 30, 32, 33, 35, 36, 37, 42, 43

(511) 29 - Hotové kompletne jedlá, kompletne raňajky obsahujúce mlieko, smotanu, maslo, jogurt, syr, mäsové, rybacie, ovocné a zeleninové rósoly, zavařaninu, výrobky z mäsa, rýb a údeniny, vajcia v spracovanej forme, sušené plody, kompóty, konzervované ovocie.

30 - Káva, čaj, kakao, tiež vo forme hotových nápojov, cukor, korenie, med, pečivo a cukrárske výrobky, obilné prípravky, zmrzlina, raňajky, ktorých základom je káva, čaj, kakao.

32 - Ovocné a zeleninové šťavy, nealkoholické nápoje, minerálne vody.

33 - Liehoviny.

35 - Hospodárske poradenstvo gastronomických podnikov, tvorba, uvádzanie do obehu a umies-

tňovanie reklamného materiálu pre hostince, prenájom reklamného materiálu.

36 - Finančné poradenstvo gastronomických podnikov, prenájom miestností pre pohostinstvá.

37 - Údržba a opravy strojov a zariadení na výrobu kávových, čajových, kakaových, mliečnych nápojov a miešaných nápojov, inštalácia a montáž strojov a zariadení pre pohostinstvá.

42 - Tvorba a umiestnenie vybavenia hostincov.

43 - Technické poradenstvo gastronomických podnikov, prenájom strojov pre pohostinstvá, najmä strojov na prípravu kávy, prenájom zariadení pre pohostinstvá, dodávka hotových jedál a nápojov, najmä kompletných jedál, ktorých základom je káva, čaj, kakao, ako i kompletných raňajok, pohostenie host'ov.

(540)



(731) J. J. Darboven Holding AG & Co., Pinkertweg 13, 22113 Hamburg, DE;

(740) Hörmann Tomáš, Ing., Bratislava, SK;

(210) 506-2002

(220) 22.02.2002

8 (511) 29, 30, 32, 33, 35, 36, 37, 42, 43

(511) 29 - Hotové kompletne jedlá, kompletne raňajky, obsahujúce mlieko, smotanu, maslo, jogurt, syr, mäsové, rybacie, ovocné a zeleninové rôsoly, zaváraninu, výrobky z mäsa a rýb a údeniny, vajcia v spracovanej forme, sušené plody, kompóty, konzervované ovocie.

30 - Káva, čaj, kakao, tiež vo forme hotových nápojov, cukor, korenie, med, pečivo a cukrárske výrobky, obilné prípravky, zmrzlina, raňajky, ktorých základom je káva, čaj, kakao.

32 - Ovocné a zeleninové šťavy, nealkoholické nápoje, minerálne vody.

33 - Liehoviny.

35 - Hospodárske poradenstvo gastronomických podnikov, tvorba, uvádzanie do obehu a umiestňovanie reklamného materiálu pre hostince, prenájom reklamného materiálu.

36 - Finančné poradenstvo gastronomických podnikov, prenájom miestností pre pohostinstvá.

37 - Údržba a opravy strojov a zariadení na výrobu kávových, čajových, kakaových, mliečnych nápojov a miešaných nápojov, inštalácia a montáž strojov a zariadení pre pohostinstvá.

42 - Tvorba a umiestnenie vybavenia hostincov.

43 - Technické poradenstvo gastronomických podnikov, prenájom strojov pre pohostinstvá, najmä strojov na prípravu kávy, prenájom zariadení pre pohostinstvá, dodávka hotových jedál a nápojov, najmä kompletných jedál, ktorých základom je káva, čaj, kakao, ako i kompletných raňajok, pohostenie host'ov.

(540)

Aus Freude  am Leben

(731) J. J. Darboven Holding AG & Co., Pinkertweg 13, 22113 Hamburg, DE;

(740) Hörmann Tomáš, Ing., Bratislava, SK;

(210) 546-2002

(220) 25.02.2002

8 (511) 6, 7, 11, 19, 20, 35, 36, 37, 39, 40, 42

(511) 6 - Kovové rúrky, potrubia a fitingy, kovové prípojky a odbočky na potrubia, kovový spojovací materiál, klinec, nity, skrutky, matice, kovové objímky, kovové svorky, spojky a príchytky na káble a rúrky, kovové komíny, dymovody, komínové nadstavce, elektródy na spájkovanie a zváranie, spájky, spájkovací drôt, kovové nádoby na skladovanie a prepravu, kovové nádrže, kovové nádoby na stlačený plyn, polotovary, rúry, plechy, profily z kovu a kovových zliatin, kovové stavebné materiály, káble a drôty neelektrické, kovové konštrukcie, konzoly, nosníky, kovové preklady, kovové okná, dvere, brány, zárubne, kovové tabule, kovové popisné a identifikačné tabuľky a štítky, kovové zábradlia, schodíky, priečky kovových zábradlí, kovové rúčky a rukoväti na náradie, kovové spony, svorníky, rošty, kovové značky s výnimkou svetelných a mechanických, kovové rebríky a lešenia, drobný železiarsky tovar, kovové žalúzie.

7 - Stroje a obrábacie stroje, motory a hnacie stroje okrem motorov do pozemných vozidiel, baliace stroje, bicyklové dynamy, brúsky ako stroje, brúsne kamene a kotúče ako časti strojov, stroje na výrobu cestovín, čerpadlá, pumpy, elektrické stroje a prístroje na čistenie, parné čistiace stroje, vysokotlakové čistiace stroje, drevoobrábacie stroje, drviace stroje, drviče, drviče odpadu, filtre ako časti strojov alebo motorov, generátory elektriny, hydraulické alebo pneumatické zariadenia na otváranie alebo zatváranie dverí, kávové mlynčeky nie ručné, elektrické kefy ako časti strojov, kladkostroje, kompresory, kosačky, krájače na chlieb ako stroje, elektrické a elektromechanické kuchynské stroje, elektrické lepovacie pištole, elektrické stroje a prístroje na leštenie, leštičky, elektrické leštičky na obuv, liahne na vajcia, poľnohospodárske náradie a stroje nie ručné, lisovacie stroje, ložiská ako časti strojov, žehliace stroje, mlynčeky na mäso ako stroje, stroje na miesenie, elektrické miešače na použitie v domácnosti, elektromechanické stroje na výrobu nápojov, ručné nástroje a náradie na iný než ručný pohon, navijaky, elektrické nože, elektrické nožnice, odstredivky, striekacie pištole na farby, elektricko-mechanické stroje na prípravu pokrmov, práčky, šijacie stroje, umývačky riadu, fľaše, elektrické ručné vrtáčky, vysávače, elektrické zväračky ako stroje, žehliace stroje, žmýkačky.

11 - Zariadenia na osvetľovanie, vykurovanie, chladenie, varenie, sušenie, vetranie, bojler, ohrievače vody, elektrické fritézy, hriankovače, horúce platne, chladiace prístroje, stroje a zariadenia, chladničky, klimatizačné zariadenia, elektricky vyhrievané koberce, elektrické kuchynské

potreby na pečenie a varenie, kuchynské sporáky, lustre, mikrovlnné rúry, mrazničky, odparovače, ohrievače, osvetľovacie prístroje a zariadenia, pece, sporáky, piecky, pražiče na kávu, elektrické radiátory, zariadenie do sáun, solária ako prístroje, prístroje a zariadenia na sušenie, teplovzdušné rúry, varné prístroje a zariadenia, vetracie zariadenia, prístroje a zariadenia na zmäkčenie vody, ionizátory vzduchu, ohrievače vzduchu, stroje a prístroje na čistenie vzduchu, zapaľovače na zapaľovanie plynu, žiarivky, žiarovky, žiariče, zariadenia na prívod vody, vodovodné a vodárenské zariadenia.

19 - Brány s výnimkou kovových, dlažba, dlážka s výnimkou kovovej, parketová dlážka, dosky, drevené dlážky, drevené dyhy a obloženie, spracované drevo, stavebné drevo, dvere s výnimkou kovových, dverové rámy, prahy, zárubne s výnimkou kovových, okenice okrem kovových a textilných, konštrukcie s výnimkou kovových, drevené výrobky a polotovary pre stavebníctvo, obkladový materiál, nekovové obklady stien, priečok, stropov, podhládov, nekovové okná a okenné rámy, lišty, mriežky s výnimkou kovových, parapetné dosky s výnimkou kovových, parkety všetkých druhov, preglejka, drevotriestkové dosky, drevovláknité dosky, nekovový spojovací materiál, nekovové palisády, balkónové oplôtky, okenné sklo s výnimkou okenného skla na okná automobilov, stavebný materiál s výnimkou kovového, nekovové stĺpy, základné konštrukcie pre budovy, trámy, preklady, priečky s výnimkou kovových, nekovové schodiská, nekovové schodové stupne, prenosné stavby s výnimkou kovových, interiérové prvky z dreva, vitráže, vonkajšie plášte budov s výnimkou kovových, žalúzie s výnimkou kovových.

20 - Nábytok, kancelársky nábytok, kuchynský nábytok, stoly, stoličky, police, príborníky, lavice, pulty, servírovacie stolíky, stolové dosky, nekovové príslušenstvo k nábytku, nekovové obloženie alebo ozdoby na nábytok, nekovové pánty a závesy, dekoratívne nástenné ozdoby, nie textilné, divány, pohovky, drevené alebo plastové nádoby a schránky, drevené hrany a kostry na nábytok, dvierka na nábytok, klietky pre zvieratá v domácnosti, krúžky, háčiky a koľajnice na záclony a závesy, komody, korok, prútené koše, latkové vnútrookenné rolety, plastové lišty na nábytok, plastové záklopky, nekovové zátky, plastové káblové alebo rúrkové spojky, príchytky, svorky, ozdoby na nábytok, pútače z dreva, rámy na obrazy, drevené rebríky, prútený tovar, ratan, stolárske výrobky, tyče na záclony, sochy, umelecké diela z dreva, vosku, sadry alebo plastov, vešiaky na odevy, zámky s výnimkou kovových a elektrických, zrkadlá, izbové žalúzie.

35 - Kancelárie zaoberajúce sa dovozom a vývozom, poradenstvo v obchodnej činnosti, reklamné činnosti, rozširovanie reklamných alebo inzertných oznamov, reklamných materiálov, vzťahy s verejnosťou, prenájom kancelárskych strojov a zariadení, prieskum trhu, sprostredkovanie uvedených služieb, sprostredkovanie obchodu s tovarom.

36 - Finančné poradenstvo, konzultačné služby v oblasti poisťovníctva a nehnuteľností, realitné kancelárie, správa nehnuteľností, finančný lízing, sprostredkovanie uvedených služieb, sprostred-

kovanie bankových, finančných a poisťovacích služieb.

37 - Opravy, montážne služby, inštalovanie elektrických spotrebičov, osvetlenia, vyhrievacích a klimatizačných zariadení, kúrení, komínov, vodárenských a vodovodných zariadení, inštalovanie stavebných, interiérových a bytových prvkov a zariadení, dverí, okien, zatieňovacej techniky, nábytku a doplnkov, servis použitých, poškodených, čiastočne zničených alebo zničených predmetov, inštalácia a opravy chladiacich zariadení, informácie o opravách, montáž a opravy kuchynských zariadení, montovanie lešení, stavebné práce, lakovanie, glazovanie, sprostredkovanie uvedených služieb.

39 - Dovoz, doprava, prepravné služby, informácie o doprave, preprave a uskladnení, rezervácia dopravy, organizovanie ciest, poskytovanie pomoci pri doprave, prenájom vozidiel, uskladnenie tovaru, sprostredkovanie všetkých druhov cestnej, lodnej, železničnej, leteckej dopravy.

40 - Cínovanie, čistenie povrchov, elektrolytické, žiarové pokovovanie, služby spojené s farbením a lakovaním, povrchová úprava predmetov, povrchová úprava pomocou nanášania práškových farieb, frézovanie, hobľovanie, kalenie a popúšťanie kovov, pílenie, galvanizácia, zváranie, spájkovanie, úprava a spracovanie kovov, kovoobrábanie, zámočníctvo, sprostredkovanie uvedených služieb.

42 - Poradenstvo v oblasti architektúry, interiérovej výzdoby, urbanistického plánovania, expertíz, inžinierskych činností, geologických prieskumov, kontroly kvality, dizajnu, počítačových databáz, softvér a hardvér, odborné poradenstvo v oblasti technických zariadení budov, architektonické služby a poradenstvo, kontrola kvality, projektová činnosť, štúdie technických projektov, projektovanie stavieb, stavebných častí, predovšetkým technických zariadení budov, technický prieskum, odborné prehliadky, skúšky, sprostredkovanie uvedených služieb, inštalovanie počítačových programov, predovšetkým v technických zariadeniach pre budovy.

(540)

BAUER

(731) BAUER, spol. s r. o., Súťažná 16, 821 08 Bratislava, SK;

(740) Porubčan Róbert, Ing., Ivanka pri Dunaji, SK;

(210) 606-2002

(220) 01.03.2002

8 (511) 9, 12, 18

(511) 9 - Cyklistické prilby, cyklistické okuliare.

12 - Bicykle pretekárske, cestovné, športové, tréningové, horské a detské; súčiastky, výstroj a doplnky bicyklov uvedené v tejto triede, najmä rámy, vidlice, ráfiky, riadidlá, predložky a predstavce, stredové a hlavové zariadenia, pedále, sedadlá, blatníky, nosiče batožiny, náboje kolies, meniče, prešmykače, brzdy, prevodníky, kľuky.

18 - Cyklistické kably a tašky.

(540) PIONEER

(731) Božík Peter, K Výstavisku 530/9, 911 01 Trenčín, SK;

(740) Labudík Miroslav, Ing., Kysucké Nové Mesto, SK;

(210) 607-2002

(220) 01.03.2002

8 (511) 9, 12, 18

(511) 9 - Cyklistické prilby, cyklocomputery, cyklistické okuliare.

12 - Bicykle pretekárske, cestovné, športové, tréningové, horské a detské; súčiastky, výstroj a doplnky bicyklov uvedené v tejto triede, najmä rámy, vidlice, ráfiky, riadidlá, predložky a predstavec, stredové a hlavové zariadenia, pedále, blatníky, nosiče batožiny, náboje kolies, meniče, prešmykače, brzdy, prevodníky, kľuky.

18 - Cyklistické kabley a tašky.

(540) LIBERTY

(731) Božík Peter, K Výstavisku 530/9, 911 01 Trenčín, SK;

(740) Labudík Miroslav, Ing., Kysucké Nové Mesto, SK;

(210) 878-2002

(220) 26.03.2002

(310) T2001-087939

(320) 28.09.2001

(330) JP

8 (511) 9

(511) 9 - Telefónne prístroje a nástroje; celulárne telefóny (mobilné telefóny); telefónne ústredne; skrinky na telefónne vybavenie; stojany na telefónne vybavenie; prepájacie jednotky; prepínače a relé k telefónnemu vybaveniu; telefónne konzoly a ovládacie pulty; zvukové zosilňovače; rezonátory; telefónne slúchadlá; zdroje energie k telefónnym systémom; nabíjačky batérií a akumulátorov; počítačové programy v nahratej forme a uchované v pamäťových obvodoch, počítačových pamätiach a jadrách; paginovací systémy a systémy na vnútorné doruzovanie (intercom); elektronické poplašné zariadenia na použitie s komunikačnými prístrojmi na signalizáciu funkčnej poruchy, preťaženia, poškodenia a podobne; automatické telefónne záznamníky, stroje na sekvenčné spracovanie a na smerovanie spojení; rádiové relé a vybavenie na prenos; kompletne koaxiálne a linkové telekomunikačné systémy; dosky plošných spojov; frekvenčné generátory; multiplexové zvukové prenosové terminály na použitie v zvukových prenosových systémoch; mikrofóny; kompletne telekomunikačné systémy k energetickým sieťam, železniciam, potrubiam a podobne; elektromagnetické zvončeky; elektronické filtre; dátové modemy na rýchly prenos dát a zvukové frekvenčné vybavenie, najmä indukčné cievky, regeneračné zosilňovače, komandery a potlačovače odrazených signálov, nahraté počítačové programy vo forme pásov, kariet a diskov a nezahŕňajúce spojenia na obvody na uzatváranie elektrických vodičov alebo káblov; bezdrôtové komunikačné a celulárne telefónne systémy, najmä mobilné stanice, základné stanice a mobilné prepájacie centrá a vy-

bavenie k nim; AC/DC napájacie zdroje, DC/DC konvertory, DC/AC sínusové vlnové kruhové generátorové napájacie zdroje, iné napájacie zdroje a ich časti; kontaktné zástrčky; konektory dosiek plošných spojov, prepínače k elektronickému komunikačnému vybaveniu; integrované obvody; optické komponenty; tranzistory; elektrické komunikačné prístroje a nástroje, elektronické obvody nesúce dáta počítačových programov, IC karty, magnetické pásky, magnetické disky, optické disky, magneto-optické disky a iné elektronické prístroje a nástroje a príslušenstvo k nim; batérie a akumulátory; fotografické prístroje a nástroje, kinematografické prístroje a nástroje, optické prístroje a nástroje; nahraté zvukové magnetické pásky, IC karty, magnetické disky, optické disky, magneto-optické disky a iné záznamy; nahraté magnetické videopásky, IC karty, magnetické disky, optické disky, magneto-optické disky a iné nahraté videodisky a videopásky, prístroje na videohry na domáce použitie.

(540)

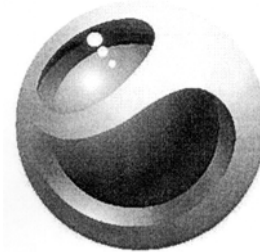

(731) SONY ERICSSON MOBILE COMMUNICATIONS AB, Nya Vattentornet, SE-221 88 Lund, SE;

(740) Fajnorová Mária, Ing., Bratislava, SK;

(210) 879-2002

(220) 26.03.2002

8 (511) 11, 16, 25, 28, 35, 39, 41, 44

(511) 11 - Prístroje na vytváranie vln; fontány; saunovaciacie zariadenia a zariadenia do saun; naparovacie prístroje (sauna); prenosné kabíny na parné kúpele; príslušenstvo na teplovzdušný kúpeľ; vane na sedacie kúpele; soláriá ako prístroje; inhalčné prístroje s výnimkou prístrojov na lekárske účely; bojler, ohrievače vody s výnimkou bojlerov ako častí strojov; špirály ako časti destilačných, ohrievacích a ochladzovacích zariadení; klimatizačné prístroje a zariadenia; klimatizačné filtre; elektrické ventilátory (stolové); medziprehrievače vzduchu; prístroje na chladenie vzduchu; odparovače; vetracie zariadenia; ventilátory (ako častí vetracích zariadení); ventilátory na klimatizáciu; stroje a prístroje na čistenie vzduchu; ionizátory na čistenie vzduchu; zariadenia na filtrovanie vzduchu; zariadenia na osvieženie vzduchu; ochladzovacie zariadenia a stroje; chladiace komory, nádoby; chladiace stroje, prístroje a zariadenia; chladiace zariadenia na chladenie tabaku; chladiace zariadenia na chladenie tekutín, vody; chladiarne; chladničky; nápojové chladničky; zariadenia na chladenie mlieka; mraziace boxy na výrobu ľadu; mraziace zariadenia, mrazičky; stroje a zariadenia na výrobu ľadu; plynové kondenzátory, chladiče s výnimkou kondenzátorov ako častí strojov; osvet-

ľovacie prístroje a zariadenia; lampy na svietenie; stropné svetlá, lustre; svetlomety, reflektory, elektrické vreckové baterky; elektrické lampy; oblúkové lampy; plynové lampy; olejové lampy; UV - lampy s výnimkou lúčových lekárske účely; bezpečnostné lampy; lampy na čistenie vzduchu od baktérií (germicídne); žiarivky; acetylénové generátory; plynové generátory; regenerátory tepla; sterilizátory; zariadenia na výrobu pary; tepelné, výhrevné akumulátory; parné akumulátory; solárne kolektory, solárne pece; tepelné čerpadlá; spaľovne, spaľovacie pece; výhrevné kotly; teplovodné vykurovacie zariadenia; elektrické vykurovacie telesá; ohrievače, ohrievadlá; teplovzdušné zariadenia; teplovzdušné rúry; zariadenia na ohrev teplej vody, teplovodné kúrenie; pece (na rozličné účely), sporáky, piecky, rúry s výnimkou laboratórnych a na experimentálne účely; kachle; kotly na pranie; prenosné vyhne; výhrevné platne; horúce platne; kozuby, domové kozuby; ražne; zariadenie na otáčanie ražňom; komínové dúchadlo, ventilátor; komínové rúry, dymovody; vyžarovacie komíny na použitie v rafinériách ropy; prístroje a zariadenia na sušenie, sušičky; vzduchové sušiarne; varné prístroje a zariadenia; mikrovlnné rúry; pastéry (zariadenia na pasterizáciu); kuchynské sporáky; kuchynské potreby na pečenie a varenie, elektrické; variče; stolné variče; grily; náhradné diely, časti a súčasti na tovary uvedené v triede 11 tohto zoznamu; obaly, puzdrá a stojany patriace do triedy 11 tohto zoznamu; obaly, puzdrá a stojany na tovary uvedené v triede 11 tohto zoznamu.

16 - Písacie stroje (elektrické aj neelektrické); papiernický tovar; háčky papiera; farebné pásy; papierové pásy; papierové gule; figuríny z papierovej drviny; papierové zástavy, vlajky; listový papier; ozdobné kvetnáče z papiera; kartón, lepenka; predmety z kartónu; tuby z kartónu; papierové nálepky - štítky; nálepky, lepiace štítky; lístky; kartotékové lístky; vyučovacie pomôcky s výnimkou prístrojov a zariadení; školské potreby (papier, písacie potreby); zošity; poznámkové zošity; skicáre; útržkové bloky; pijavý papier; podložky na písanie; písacie potreby; držiaky na písacie potreby; puzdrá na písacie potreby; súpravy na písanie; ceruzky; násady na ceruzky; verzatilký; tuhy do ceruziek (verzatiliek); pastelky; strúhadlá, orezávacie strojčeky na ceruzky (elektrické aj neelektrické); perá; plniace perá; násadky na perá; oceľové pierka; hroty pier; hroty písacích pier zo zlata; guľôčky do guľôčkových pier; perové spony; perá na tabule nie elektrické; puzdrá na perá, peračníky; stojany na perá a ceruzky; kresliace uhle; tuš; čínsky tuš; atrament; atramentová tyčinka; kalamár, nádobka na atrament; akvarely, vodové farby; škatule s farbami ako školské pomôcky; mištičky na vodové farby; gummy na gumovanie; pomôcky na vymazávanie; tekuté korektory (kancelárske potreby); korekčný atrament; školská tabuľa; krieda na písanie, značenie; držiaky na kriedu; špongie na zotieranie tabúl; perá na tabule nie elektrické; bridlicové tabuľky; bridlice (na kreslenie); rysovacie pomôcky, potreby; rysovacie dosky; pantografy (rysovacie pomôcky); rysovacie perá; rysovacie súpravy; kružidlá na kreslenie; rysovacie príložníky, uholníky, pravítka; šablóny; šablóny - plné patróny; puzdrá na šablóny a formy; kri-

vidlá; gumovacie šablóny; kancelárske potreby s výnimkou nábytku; lepiace pásy, nálepky na kancelárske použitie alebo pre domácnosť; kancelárska pomôcka na dávkovanie lepiacej pásky; samolepky pre domácnosť a na kancelárske účely; cievky s farbivými páskami (ako kancelárska potreba); lepiaca páska ako kancelárska pomôcka na lepenie; lepidlá (glutín, guma, škrobové lepidlá) na kancelárske účely a použitie v domácnosti; papierové obaly na spisy; šanóny, zaraďovače (kancelárske obaly na spisy); obálky, obaly (papiernický tovar); otvárače na listy (kancelárske pomôcky); stroje na lepenie obálok; nože na papier (kancelárske pomôcky); kancelárske dierkovače; zošívачky (kancelárske pomôcky); navlhčovadlá, navlhčovacie hubky (kancelárske pomôcky); vyzina (želatína) na kancelárske účely a pre domácnosť; gumené pásy na kancelárske účely; gumičky (kancelárska potreba); pripínáčky; spinky na papier; kancelárske spinky, svorky; škrabky na kancelárske účely; skrinky na kancelárske potreby; tabule na zapichovanie oznamov; razúrovacie (vymazávacie) papieriky (kancelárska pomôcka); laminovačky, plastové obalovače dokumentov ako kancelárska potreba; knihy; brožované knihy, brožúry; účtovné knihy; väzby na knihy; záložky, stužky do kníh; knižné záložky; knihárske kostice; plátina na knihárske účely; knihársky materiál; knihárske nite; knihárske plátina, súkno; knihárske látky; publikácie; noviny; periodiká, časopisy; tlačoviny; kalendáre, trhacie kalendáre; komiksy; spevníky; ročenky; príručky; prospekty; katalógy; obežníky; predtlač; oznámenia; priesvitky (papiernický tovar); reklamné tabule z papiera, kartónu alebo lepenky; pútače z papiera alebo lepenky; plánogramy; tlačivá, formuláre; zoznamy; tlačené časové plány a harmonogramy, vytlačené cestovné poriadky; diagramy; hektografy; počítacie, aritmetické tabuľky; papierové alebo kartónové tabuľky; blahoprajné pohľadnice; pohľadnice; fotografie; zariadenia na rámovanie fotografií; zariadenia na fotomontáže; stojany na fotografie; albumy; atlasy; mapy; zemepisné, geografické mapy; glóbusy; obrazy; obrazy (malby), zarámované aj nezarámované; olejotlače; litografie; umelecké litografie; rytiny; tlač (rytina); grafiky, grafické reprodukcie, zobrazenia; portréty; plagáty; poštové hracie pohľadnice; poštové známky; architektonické modely, makety; bytové akvária, poklapy na ne; bytové terária, vivária; stolové papierové prestieranie - obrúsky; papierové podložky na stôl (anglické prestieranie); papierové obrusy, prikrývky na stôl; papierové vreckovky; papierové servítky; papierové podložky pod poháre; baliaci papier; baliace materiály na báze škrobu; bublinové obaly z plastických materiálov (na balenie); fólie z regenerovanej celulózy na balenie; plastové fólie na balenie; plastové fólie, naťahovacie na paletizáciu; viskózne fólie na obalovanie; vrecia, vrecká z papiera alebo plastických materiálov; vrecká na odpadky z papiera alebo plastických materiálov; obaly, puzdrá na doklady, na pasy; puzdrá na šekové knižky; lepenkové alebo papierové škatule; lepenkové alebo papierové obaly na fľaše; papierové obaly na mliečne výrobky; škatule na klobúky z lepenky; náhradné diely, časti a súčasti na tovary uvedené v triede 16 tohto zoznamu; obaly, puzdrá a stojany patriace do triedy 16 tohto zoznamu; obaly,

puzdrá a stojany na tovary uvedené v triede 16 tohto zoznamu.

25 - Športové tričká, dresy; cyklistické oblečenie; športová obuv; topánky na šport; futbalová obuv a štople na ňu; futbalové topánky (kopačky); lyžiarske topánky; gymnastické cvičky; gymnastické (telocvičné) dresy; kombinézy na vodné lyžovanie; oblečenie pre motoristov; potné vložky; vesty pre rybárov; plážové oblečenie; plážová obuv, šľapky na kúpanie; plavky na kúpanie; kúpacie plášte; župany; sprchovacie, kúpacie čiapky; obuv; topánky; šnurovacie topánky; celé topánky; vysoká obuv; dreváky; espadrily (letná obuv s plátenným zvrškom a podošvou z prírodného materiálu); protišmykové pomôcky na obuv; vrecká na odevy; vreckovka ozdobná (súčasť oblečenia); pokrývky hlavy; čiapky; klobúky; klobúkové kostry; baretky; cylindre; turbany; šilty na pokrývky hlavy; chrániče uší (proti chladu ako pokrývky hlavy); šatky, šály, závoje; závoj - čipková šatka; čelenky; šály; šály uviazané pod krkom; vlnené šály; boa (kožušinová alebo perová ozdoba okolo krku); rukavice; palčiaky; rukávniky; kombinézy (oblečenie); uniformy; maškarné kostýmy; pracovné plášte; oblečenie; odevy; oblečenie z imitácie kože; oblečenie z kože; vrchné ošatenie; konfekcia (odevy); nepremokavý odev; kožušiny (oblečenie); zvrchníky; kabáty; saká, bundy; kostýmy, obleky; peleríny; plášte; plášte (dámske, lemované kožušinou); krátke kabátiky; krátke kabáty s kapucňou (tepľé); gabardénové plášte; kapucne; kožušinové štóly; tričká; košeľe; sedlá na košeľe, blúzky alebo dámske šaty; goliere; snímateľné goliere; manžety (časti odevov); šaty; sukne; nohavice; krátke, jazdecké alebo spodné nohavice; mitra (klobúk); opasky; opasky na doklady a peniaze (súčasť oblečenia); pleteniny (oblečenie); pletiar-sky tovar; svetre; pulóvre; pletené svetre; podšívky (časti odevov); ponožky; pančuchy; pančuškové nohavice; päty pančúch; pančuchy absorbujúce pot; podväzky na ponožky alebo pančuchy; bielizeň; osobná bielizeň; bielizeň zabráňujúca poteniu; body (bielizeň); tielka, vesty; náhradné diely, časti a súčasti na tovary uvedené v triede 25 tohto zoznamu; obaly, puzdrá a stojany patriace do triedy 25 tohto zoznamu; obaly, puzdrá a stojany na tovary uvedené v triede 25 tohto zoznamu.

28 - Stroje na fyzické cvičenie; zariadenie na telesné cvičenie; gymnastické zariadenia; zariadenia na kulturistiku; posilňovacie stroje; cvičebné náradie a zariadenie na posilňovanie hrudníka; stacionárne bicykle na cvičenie; valce, valčeky na stacionárne bicykle na cvičenie; plachetnice (malé); stožiare, sťažne na plachetnice; popruhy na plachetnice; surfovacie dosky; lyže na surfovanie; vodné lyže; remene na surfy; poťahy na surfy; plutvy na plávanie; rybárske náradie; rybárske prúty, udice; rybárske navijaky; háčiky na ryby; plaváky (ako rybárska výstroj); podberáky pre rybárov; prútené koše na chytanie rýb; materiál na zhotovovanie vlasov na rybolov; umelé návnady na lovenie alebo chytanie rýb; harpúny - športové náradie; vábničky pre poľovníkov; hry; stolové hry; spoločenské hry; mah - jongs (čínska spoločenská hra so 144 kameňmi); dáma (hra); šachové hry; šachovnice; hracie kocky; domino (kocky); lurč (hra s kockami); pohár na kocky; hracie karty; karty na bingo; hracie žetó-

ny; pazl; stoly na stolný tenis; stoly na stolový futbal; ruletové kolo; hračky; autá (hračky); hračkárske vozidlá diaľkovo ovládané; modely automobilov; medvedíky (hračky); plyšové hračky; bábiky; šaty pre bábiky; detské fľaše pre bábiky; domčeky, izby, postielky pre bábiky; stavebnice; stavebnicové kocky; balóny, balóniky na hranie; bazény na hranie; bubliny z mydla (ako hračky); kaleidoskopy; guľky na hranie; podkovy (ako hračky); vlčkovia (hračky); hračky pre zvieratá chované v domácnostiach; rakety (športové náradie); výplety rakiet; prístroje na vystreľovanie tenisových loptičiek; tenisové siete; bedmintonové košíky; lopty na hranie; duše do hracích lôpt; siete (športové potreby); športové rukavice; bejzbalové rukavice; chrániče na lakte, pšťaľy - športové potreby; ochranné vypchávkové ako časti športových úborov; opasky pre vzpieračov (športové potreby); paličky mažoretiek; činky; disky (športové náradie); gumipuška (športové potreby); vrece na tréning boxu; boxer-ské rukavice; rapkáče; krúžky (hra, pri ktorej sa hádžu krúžky na tyčky); šípky (hra); zariadenie na bowling; šermiarske zbrane; šermiarske fleurety; šermiarske masky; šermiarske rukavice; náradie, luky na lukostreľbu; terče; vak s kriketovými potrebami; rukavice na kriket; lyže; lyžiarske viazanie; povrchové vrstvy na lyžiach; hrany lyží; pásy na lyže z tulenej kože; škrabky na lyže; vosky na lyže; obaly, poťahy na lyže; snežnice; boby; sánky; korčule; topánky na korčuľovanie s pripevnenými korčuľami; hokejky; puk; upínacie pásy, sedačky, postroje pre horelezcov; kolieskové korčule; prostriedky na úpravu golfovej plochy (vybavenie na golf); golfové palice, rukavice, vaky s kolieskami alebo bez koliesok; odrazové dosky (športové náradie); štartovacie bloky (na šport); živica pre atléto; hojdačky; skejtbordy; šmykľavky; klzáky (padákové); klzáky (rogala); kolobežky; pištole a náboje na farbu (športové potreby); hlinené holuby (terče); zariadenie na vypúšťanie terčov v podobe hlinených holubov; biliardové (gulečnickové) stoly, gule; biliardové (gulečnickové) stoly uvádzané do činnosti vhadením mince; markér (gulečnickový) (tabuľka na zaznamenávanie stavu hry); mantinely biliardového (gulečnickového) stola; gulečnickové, biliardové tága; špičky biliardových (gulečnickových) tág; krieda na biliardové tága; kolky; kolky (figúrky); jarmočná manéž (lunapark); karnevalové, divadelné masky; atrapy; bábky; ozdoby alebo darčeky rozdávané hosťom pri večierkoch; zábavná pyrotechnika - rozbušky, detonáčne kapsle, nárazové zápalky; petardy (zábavná pyrotechnika); hracie automaty uvádzané do činnosti vhadením mince; hracie automaty s výnimkou automatov fungujúcich po pripojení na televízne prijímače; zariadenie na elektronické hry s výnimkou hier využívajúcich televízne prijímače; náhradné diely, časti a súčasti na tovary uvedené v triede 28 tohto zoznamu; obaly, puzdrá a stojany patriace do triedy 28 tohto zoznamu; obaly, puzdrá a stojany na tovary uvedené v triede 28 tohto zoznamu.

35 - Zásobovacie služby pre tretie osoby (nákup tovarov a služieb pre iné podniky); sprostredkovanie obchodnej činnosti s tovarom.

39 - Sprostredkovanie dopravy; organizovanie okružných plavieb; organizovanie okružných výletov; organizovanie ciest, exkurzií; turistické

prehliadky, sprevádzanie turistov; preprava turistov; informácie o preprave; rezervácia zájazdov; rezervácia miesteniek na cestovanie; nosenie batožín; služby vodičov; osobná doprava; autobusová doprava; automobilová preprava; kamióňová nákladná doprava; prenájom automobilov; požičiavanie nosičov na autá; ťahanie alebo vlečenie dopravných prostriedkov pri poruchách; parkovanie automobilov - služby; prenájom vozidiel; železničná preprava; námorná preprava; lodná doprava; lodná preprava tovaru; riečna doprava, preprava; služby poskytované výletnými loďami; sprostredkovanie prenájmu lodí; prenájom plavidiel (člnov, lodí); prenájom potápačských oblekov; požičiavanie potápačských skafandrov; prenájom potápačských zvonov; uskladňovanie plavidiel (člnov, lodí); vzdušná doprava; taxi služba; prenájom dopravných prostriedkov; prenájom garáží; prenájom koní; prenájom miesta na parkovanie; prenájom chladiaceho zariadenia; prenájom chladiarenských boxov; skladovanie; sprostredkovanie služieb uvedených v triede 39 tohto zoznamu.

41- Informácie o možnostiach rekreácie; informácie o výchove a vzdelávaní; služby pre odych a rekreáciu; služby poskytované na štadiónoch a športových ihriskách patriace do triedy 41; kluby zdravia (telesné cvičenia); prevádzkovanie golfových ihrísk; prevádzkovanie športových zariadení; služby v kempingoch so športovým programom; telesné cvičenie; služby športovísk; výcvik; gymnastický výcvik; praktický výcvik, cvičenie (ukážky); organizovanie športových súťaží; meranie času na športových podujatiach; požičiavanie športového výstroja s výnimkou dopravných prostriedkov; prenájom potápačského výstroja; prenájom štadiónov; prenájom tenisových kurtov; sprostredkovanie služieb uvedených v triede 41 tohto zoznamu.

44 - Sanatória; zotavovne, aj pre rekonvalescentov; fyzioterapia; aromaterapeutické služby; verejné kúpele na účely hygieny; parné kúpele; masáže; služby zariadení slúžiacich na regeneráciu a rekondíciu: fitness; kúpalisko; sauna; masáže; solárium; sprostredkovanie služieb uvedených v triede 44 tohto zoznamu.

(540)



(731) TATRA DEVELOPMENT GROUP, a. s., Bellova 696/2, 031 01 Liptovský Mikuláš, SK;

(740) Zahatňanská Gabriela, Ing., Žilina, SK;

(210) 880-2002

(220) 26.03.2002

8 (511) 11, 16, 25, 28, 35, 39, 41, 44

(511) 11 - Prístroje na vytváranie vlín; fontány; saunovacie zariadenia a zariadenia do saun; naparovacie prístroje (sauna); prenosné kabíny na parné kúpele; príslušenstvo na teplovzdušný kúpeľ; vane na sedacie kúpele; solária ako prístroje; inhalčné prístroje s výnimkou prístrojov na lekárske účely; bojler, ohrievače vody s výnimkou bojlerov ako častí strojov; špirály ako častí destilačných, ohrievacích a ochladzovacích zariadení;

klimatizačné prístroje a zariadenia; klimatizačné filtre; elektrické ventilátory (stolové); medzi-prehrievače vzduchu; prístroje na chladenie vzduchu; odparovače; vetracie zariadenia; ventilátory (ako časti vetracích zariadení); ventilátory na klimatizáciu; stroje a prístroje na čistenie vzduchu; ionizátory na čistenie vzduchu; zariadenia na filtrovanie vzduchu; zariadenia na osvieženie vzduchu; ochladzovacie zariadenia a stroje; chladiace komory, nádoby; chladiace stroje, prístroje a zariadenia; chladiace zariadenia na chladenie tabaku; chladiace zariadenia na chladenie tekutín, vody; chladiarne; chladničky; nápojové chladničky; zariadenia na chladenie mlieka; mraziace boxy na výrobu ľadu; mraziace zariadenia, mrazičky; stroje a zariadenia na výrobu ľadu; plynové kondenzátory, chladiče s výnimkou kondenzátorov ako častí strojov; osvetľovacie prístroje a zariadenia; lampy na svietenie; stropné svetlá, lustre; svetlomety, reflektory, elektrické vreckové baterky; elektrické lampy; oblúkové lampy; plynové lampy; olejové lampy; UV - lampy s výnimkou lúč na lekárske účely; bezpečnostné lampy; lampy na čistenie vzduchu od baktérií (germicídne); žiarivky; acetylénové generátory; plynové generátory; regenerátory tepla; sterilizátory; zariadenia na výrobu pary; tepelné, výhrevné akumulátory; parné akumulátory; solárne kolektory, solárne pece; tepelné čerpadlá; spaľovne, spaľovacie pece; výhrevné kotly; teplovodné vykurovacie zariadenia; elektrické vykurovacie telesá; ohrievače, ohrievadlá; teplovzdušné zariadenia; teplovzdušné rúry; zariadenia na ohrev teplej vody, teplovodné kúrenie; pece (na rozličné účely), sporáky, piecky, rúry s výnimkou laboratórných a na experimentálne účely; kachle; kotly na pranie; prenosné vyhne; výhrevné platne; horúce platne; kozuby, domové kozuby; ražne; zariadenie na otáčanie ražňom; komínové dúchadlo, ventilátor; komínové rúry, dymovody; vyžarovacie komíny na použitie v rafinériách ropy; prístroje a zariadenia na sušenie, sušičky; vzduchové sušiarne; varné prístroje a zariadenia; mikrovlnné rúry; pastéry (zariadenia na pasterizáciu); kuchynské sporáky; kuchynské potreby na pečenie a varenie, elektrické; variče; stolné variče; grily; náhradné diely, časti a súčasť na tovary uvedené v triede 11 tohto zoznamu; obaly, puzdrá a stojany patriace do triedy 11 tohto zoznamu; obaly, puzdrá a stojany na tovary uvedené v triede 11 tohto zoznamu.

16 - Písacie stroje (elektrické aj neelektrické); papiernický tovar; hárky papiera; farebné pásky; papierové pásky; papierové gule; figuríny z papierovej drviny; papierové zástavy, vlajky; listový papier; ozdobné kvetináče z papiera; kartón, lepenka; predmety z kartónu; tuby z kartónu; papierové nálepky - štítky; nálepky, lepiace štítky; lístky; kartotékové lístky; vyučovacie pomôcky s výnimkou prístrojov a zariadení; školské potreby (papier, písacie potreby); zošity; poznámkové zošity; skicáre; útržkové bloky; pijavý papier; podložky na písanie; písacie potreby; držiačky na písacie potreby; puzdrá na písacie potreby; súpravy na písanie; ceruzky; násady na ceruzky; verzatilk; tuhy do ceruziek (verzatiliek); pastelky; strúhadlá, orezávacie strojčeky na ceruzky (elektrické aj neelektrické); perá; plniace perá; násadky na perá; oceľové pierka; hroty pier;

hroty písacích pier zo zlata; guľôčky do guľôčkových pier; perové spony; perá na tabule nie elektrické; puzdrá na perá, peračníky; stojany na perá a ceruzky; kresliace uhle; tuš; čínsky tuš; atrament; atramentová tyčinka; kalamár, nádobka na atrament; akvarely, vodové farby; škatule s farbami ako školské pomôcky; mištičky na vodové farby; gummy na gumovanie; pomôcky na vymazávanie; tekuté korektory (kancelárske potreby); korekčný atrament; školská tabuľa; krieda na písanie, značenie; držiaky na kriedu; špongie na zotieranie tabulí; perá na tabule nie elektrické; bridlicové tabuľky; bridlice (na kreslenie); rysovacie pomôcky, potreby; rysovacie dosky; pantografy (rysovacie pomôcky); rysovacie perá; rysovacie súpravy; kružidlá na kreslenie; rysovacie príložníky, uholníky, pravítka; šablóny; šablóny - plné patróny; puzdrá na šablóny a formy; krievidlá; gumovacie šablóny; kancelárske potreby s výnimkou nábytku; lepiace pásky, nálepky na kancelárske použitie alebo pre domácnosť; kancelárska pomôcka na dávkovanie lepiacej pásky; samolepky pre domácnosť a na kancelárske účely; cievky s farbivami páskami (ako kancelárska potreba); lepiaca páska ako kancelárska pomôcka na lepenie; lepidlá (glutín, guma, škrobové lepidlá) na kancelárske účely a použitie v domácnosti; papierové obaly na spisy; šanóny, zaraďovače (kancelárske obaly na spisy); obálky, obaly (papiernický tovar); otvárače na listy (kancelárske pomôcky); stroje na lepenie obálok; nože na papier (kancelárske pomôcky); kancelárske dierkovače; zošívачky (kancelárske pomôcky); navlhčovadlá, navlhčovacie hubky (kancelárske pomôcky); vyzina (želatína) na kancelárske účely a pre domácnosť; gumené pásky na kancelárske účely; gumičky (kancelárska potreba); pripínáčky; spinky na papier; kancelárske spinky, svorky; škrabky na kancelárske účely; skrinky na kancelárske potreby; tabule na zapichovanie oznamov; razúrovacie (vymazávanie) papieriky (kancelárska pomôcka); laminovačky, plastové obaľovače dokumentov ako kancelárska potreba; knihy; brožované knihy, brožúry; účtovné knihy; väzby na knihy; záložky, stužky do kníh; knižné zarážky; knihárske kostice; plátna na knihárske účely; knihársky materiál; knihárske nite; knihárske plátno, súkno; knihárske látky; publikácie; noviny; periodiká, časopisy; tlačoviny; kalendáre, trhacie kalendáre; komiksy; spevníky; ročenky; príručky; prospekty; katalógy; obežníky; predtlačce; oznámenia; priesvitky (papiernický tovar); reklamné tabule z papiera, kartónu alebo lepenky; pútače z papiera alebo lepenky; plánogramy; tlačivá, formuláre; zoznamy; tlačené časové plány a harmonogramy, vytlačené cestovné poriadky; diagramy; hektografy; počítacie, aritmetické tabuľky; papierové alebo kartónové tabuľky; blahoprajné pohľadnice; pohľadnice; fotografie; zariadenia na rámovanie fotografií; zariadenia na fotomontáže; stojany na fotografie; albumy; atlasy; mapy; zemepisné, geografické mapy; glóbusy; obrazy; obrazy (malby), zarámované aj nezarámované; olejotlače; litografie; umelecké litografie; rytiny; tlač (rytina); grafiky, grafické reprodukcie, zobrazenia; portréty; plagáty; poštové hracie pohľadnice; poštové známky; architektonické modely, makety; bytové akváriá, poklapy na ne; bytové teráriá, viváriá; stolové papierové prestieranie - obrúsky; papierové podložky na

stôl (anglické prestieranie); papierové obrusy, prikrývky na stôl; papierové vreckovky; papierové servítky; papierové podložky pod poháre; baliaci papier; baliace materiály na báze škrobu; bublinové obaly z plastických materiálov (na balenie); fólie z regenerovanej celulózy na balenie; plastové fólie na balenie; plastové fólie, naťahovacie na paletizáciu; viskózoové fólie na obaľovanie; vrecia, vrecká z papiera alebo plastických materiálov; vrecká na odpadky z papiera alebo plastických materiálov; obaly, puzdrá na doklady, na pasy; puzdrá na šekové knižky; lepenkové alebo papierové škatule; lepenkové alebo papierové obaly na fľaše; papierové obaly na mliečne výrobky; škatule na klobúky z lepenky; náhradné diely, časti a súčasti na tovary uvedené v triede 16 tohto zoznamu; obaly, puzdrá a stojany patriace do triedy 16 tohto zoznamu; obaly, puzdrá a stojany na tovary uvedené v triede 16 tohto zoznamu.

25 - Športové tričká, dresy; cyklistické oblečenie; športová obuv; topánky na šport; futbalová obuv a štople na ňu; futbalové topánky (kopačky); lyžiarske topánky; gymnastické cvičky; gymnastické (telocvičné) dresy; kombinézy na vodné lyžovanie; oblečenie pre motoristov; potné vložky; vesty pre rybárov; plážové oblečenie; plážová obuv, šľapky na kúpanie; plavky na kúpanie; kúpacie plášte; župany; sprchovacie, kúpacie čiapky; obuv; topánky; šnurovacie topánky; celé topánky; vysoká obuv; dreváky; espadrily (letná obuv s plátnym zvrškom a podošvou z prírodného materiálu); protišmykové pomôcky na obuv; vrecká na odevy; vreckovka ozdoba (súčasť oblečenia); pokrývky hlavy; čiapky; klobúky; klobúkové kostry; baretky; cylindre; turbany; šilty na pokrývky hlavy; chrániče uší (proti chladu ako pokrývky hlavy); šatky, šály, závoje; závoj - čipková šatka; čelenky; šály; šály uviazané pod krkom; vlnené šály; boa (kožušinová alebo perová ozdoba okolo krku); rukavice; palčiaky; rukávniky; kombinézy (oblečenie); uniformy; maškarné kostýmy; pracovné plášte; oblečenie; odevy; oblečenie z imitácie kože; oblečenie z kože; vrchné ošatenie; konfekcia (odevy); nepremokavý odev; kožušiny (oblečenie); zvrchníky; kabáty; saká, bundy; kostýmy, obleky; peleríny; plášte; plášte (dámske, lemované kožušinou); krátke kabátiky; krátke kabáty s kapucňou (tepľé); gabardénové plášte; kapucne; kožušínové štóly; tričká; košeľe; sedlá na košeľe, blúzky alebo dámske šaty; golieri; snímateľné golieri; manžety (časti odevov); šaty; sukne; nohavice; krátke, jazdecké alebo spodné nohavice; mitra (klobúk); opasky; opasky na doklady a peniaze (súčasť oblečenia); pleteniny (oblečenie); pletiar-sky tovar; svetre; pulóvre; pletené svetre; podšívky (časti odevov); ponožky; pančuchy; pančuškové nohavice; päty pančúch; pančuchy absorbujúce pot; podväzky na ponožky alebo pančuchy; bielizeň; osobná bielizeň; bielizeň zabraňujúca poteniu; body (bielizeň); tielka, vesty; náhradné diely, časti a súčasti na tovary uvedené v triede 25 tohto zoznamu; obaly, puzdrá a stojany patriace do triedy 25 tohto zoznamu; obaly, puzdrá a stojany na tovary uvedené v triede 25 tohto zoznamu.

28 - Stroje na fyzické cvičenie; zariadenie na telesné cvičenie; gymnastické zariadenia; zariadenia na kulturistiku; posilňovacie stroje; cvičebné

náradie a zariadenie na posilňovanie hrudníka; stacionárne bicykle na cvičenie; valce, valčeky na stacionárne bicykle na cvičenie; plachetnice (malé); stožiare, sťažne na plachetnice; popruhy na plachetnice; surfovacie dosky; lyže na surfovanie; vodné lyže; remene na surfy; poťahy na surfy; plutvy na plávanie; rybárske náradie; rybárske prúty, udice; rybárske navijaky; háčiky na ryby; plaváky (ako rybárska výstroj); podberáky pre rybárov; prútené koše na chytanie rýb; materiál na zhotovovanie vlasčov na rybolov; umelé návnady na lovenie alebo chytanie rýb; harpúny - športové náradie; vábničky pre poľovníkov; hry; stolové hry; spoločenské hry; mah - jongs (čínska spoločenská hra so 144 kameňmi); dáma (hra); šachové hry; šachovnice; hracie kocky; domino (kocky); lurč (hra s kockami); pohár na kocky; hracie karty; karty na bingo; hracie žetóny; pazl; stoly na stolný tenis; stoly na stolový futbal; ruletové kolo; hračky; autá (hračky); hračkárske vozidlá diaľkovo ovládané; modely automobilov; medvedíky (hračky); plyšové hračky; bábiky; šaty pre bábiky; detské fľaše pre bábiky; domčeky, izby, postieľky pre bábiky; stavebnice; stavebnicové kocky; balónky, balóniky na hranie; bazény na hranie; bubliny z mydla (ako hračky); kaleidoskopy; guľky na hranie; podkovy (ako hračky); vlčkovia (hračky); hračky pre zvieratá chované v domácnostiach; rakety (športové náradie); výplety rakiet; prístroje na vystreľovanie tenisových loptičiek; tenisové siete; bedmintonové košíky; lopty na hranie; duše do hracích lôpt; siete (športové potreby); športové rukavice; bejzbalové rukavice; chrániče na lakte, pššaly - športové potreby; ochranné vypchávkové ako časti športových úborov; opasky pre vzpieráčov (športové potreby); paličky mažoretiek; činky; disky (športové náradie); gumipuška (športové potreby); vrece na tréning boxu; boxerské rukavice; rapkáče; krúžky (hra, pri ktorej sa hádžu krúžky na tyčky); šípky (hra); zariadenie na bowling; šermiarske zbrane; šermiarske fleurety; šermiarske masky; šermiarske rukavice; náradie, luky na lukostreľbu; terče; vak s kriketovými potrebami; rukavice na kriket; lyže; lyžiarske viazanie; povrchové vrstvy na lyžiach; hrany lyží; pásy na lyže z tulenej kože; škrabky na lyže; vosky na lyže; obaly, poťahy na lyže; snežnice; boby; sánky; korčule; topánky na korčuľovanie s pripevnenými korčuľami; hokejky; puky; upínacie pásy, sedačky, postroje pre horolezcov; kolieskové korčule; prostriedky na úpravu golfovej plochy (vybavenie na golf); golfové palice, rukavice, vaky s kolieskami alebo bez koliesok; odrazové dosky (športové náradie); štartovacie bloky (na šport); živica pre atlétov; hojdačky; skejtbordy; šmyklavky; klzáky (padákové); klzáky (rogala); kolobežky; pištole a náboje na farbu (športové potreby); hlinené holuby (terče); zariadenie na vypúšťanie terčov v podobe hlinených holubov; biliardové (gulečnickové) stoly, gule; biliardové (gulečnickové) stoly uvádzané do činnosti vhadením mince; markér (gulečnickový) (tabuľka na zaznamenávanie stavu hry); mantinely biliardového (gulečnickového) stola; gulečnickové, biliardové tága; špičky biliardových (gulečnickových) tág; krieda na biliardové tága; kolky; kolky (figúrky); jarmočná manéž (lunapark); karnevalové, divadelné masky; atrapy; bábky; ozdoby alebo darčeky rozdávané hosťom

pri večierkoch; zábavná pyrotechnika - rozbušky, detonačné kapsle, nárazové zápalky; petardy (zábavná pyrotechnika); hracie automaty uvádzané do činnosti vhadením mince; hracie automaty s výnimkou automatov fungujúcich po pripojení na televízne prijímače; zariadenie na elektronické hry s výnimkou hier využívajúcich televízne prijímače; náhradné diely, časti a súčasti na tovary uvedené v triede 28 tohto zoznamu; obaly, puzdrá a stojany patriace do triedy 28 tohto zoznamu; obaly, puzdrá a stojany na tovary uvedené v triede 28 tohto zoznamu.

35 - Zásobovacie služby pre tretie osoby (nákup tovarov a služieb pre iné podniky); sprostredkovanie obchodnej činnosti s tovarom.

39 - Sprostredkovanie dopravy; organizovanie okružných plavieb; organizovanie okružných výletov; organizovanie ciest, exkurzií; turistické prehliadky, sprevádzanie turistov; preprava turistov; informácie o preprave; rezervácia zájazdov; rezervácia miesteniek na cestovanie; nosenie batožín; služby vodičov; osobná doprava; autobusová doprava; automobilová preprava; kamiónová nákladná doprava; prenájom automobilov; požičiavanie nosičov na autá; ťahanie alebo vlečenie dopravných prostriedkov pri poruchách; parkovanie automobilov - služby; prenájom vozidiel; železničná preprava; námorná preprava; lodná doprava; lodná preprava tovaru; riečna doprava, preprava; služby poskytované výletnými loďami; sprostredkovanie prenájmu lodí; prenájom plavidiel (člnov, lodí); prenájom potápačských oblekov; požičiavanie potápačských skafandrov; prenájom potápačských zvonov; uskladňovanie plavidiel (člnov, lodí); vzdušná doprava; taxi služba; prenájom dopravných prostriedkov; prenájom garáží; prenájom koní; prenájom miesta na parkovanie; prenájom chladiaceho zariadenia; prenájom chladiarenských boxov; skladovanie; sprostredkovanie služieb uvedených v triede 39 tohto zoznamu.

41- Informácie o možnostiach rekreácie; informácie o výchove a vzdelávaní; služby pre oddych a rekreáciu; služby poskytované na štadiónoch a športových ihriskách patriace do triedy 41; kluby zdravia (telesné cvičenia); prevádzkovanie golfových ihrísk; prevádzkovanie športových zariadení; služby v kempingoch so športovým programom; telesné cvičenie; služby športovísk; výcvik; gymnastický výcvik; praktický výcvik, cvičenie (ukážky); organizovanie športových súťaží; meranie času na športových podujatiach; požičiavanie športového výstroja s výnimkou dopravných prostriedkov; prenájom potápačského výstroja; prenájom štadiónov; prenájom tenisových kurtov; sprostredkovanie služieb uvedených v triede 41 tohto zoznamu.

44 - Sanatóriá; zotavovne, aj pre rekonvalescentov; fyzioterapia; aromaterapeutické služby; verejné kúpele na účely hygieny; parné kúpele; masáže; služby zariadení slúžiacich na regeneráciu a rekondíciu; fitness; kúpalisko; sauna; masáže; solárium; sprostredkovanie služieb uvedených v triede 44 tohto zoznamu.

(540)



(731) TATRA DEVELOPMENT GROUP, a. s., Bellova 696/2, 031 01 Liptovský Mikuláš, SK;

(740) Zahatňanská Gabriela, Ing., Žilina, SK;

(210) 954-2002

(220) 05.04.2002

(310) T01/19933F

(320) 19.12.2001

(330) SG

8 (511) 38

(511) 38 - Rádiové komunikačné služby, poskytovanie užívateľského prístupu na prenos hlasu a dát.

(540) MOTO

(731) MOTOROLA, INC., 1303 East Algonquin Road, Schaumburg, Illinois, US;

(740) Bezák Marián, Ing., Bratislava, SK;

(210) 960-2002

(220) 05.04.2002

8 (511) 35, 37, 38, 40, 41, 42

(511) 35 - Pomoc pri riadení obchodnej činnosti; komerčné informačné kancelárie; analýzy nákladov; rozširovanie reklamných a inzertných oznamov; obchodný manažment a podnikové poradenstvo; personálne poradenstvo; príprava inzertných stĺpcov; predvádzanie tovaru; rozširovanie reklamných materiálov zákazníkom (letáky, prospekty, tlačivá, vzorky); pomoc pri riadení komerčných a priemyselných podnikov; reprografia dokumentov; vydávanie a aktualizovanie reklamných materiálov; marketingové štúdie; obchodný alebo podnikateľský prieskum; prenájom reklamných materiálov; poradenstvo v obchodnej činnosti; uverejňovanie reklamných textov; reklama; rozhlasová reklama; obchodný alebo podnikateľský prieskum; reklamné agentúry; predvádzanie na reklamné účely a podporu predaja (služby modeliek); prieskum trhu; organizovanie komerčných alebo reklamných výstav; obchodné alebo podnikateľské informácie; prieskum verejnej mienky; prenájom reklamných priestorov; podpora predaja pre tretie osoby; štatistické informácie; vydávanie a aktualizovanie reklamných materiálov; vydávanie reklamných alebo náborových textov; vzťahy s verejnosťou (prieskum vzťahov medzi podnikmi, inštitúciami a spoločenským prostredím); televízna reklama; spracovanie textov; zásielkové reklamné služby; výber osôb pomocou psychologických testov; odborné a profesionálne poradenstvo v oblasti reklamnej činnosti; odborné a profesionálne poradenstvo v oblasti marketingu a marketingovej komunikácie; sprostredkovanie služby výtvarníka na obchodné a reklamné účely; písomaliarske a aranžérske práce súvisiace s organizovaním komerčných a reklamných výstav.

37 - Maľovanie a opravy reklamných tabúľ.

38 - Informačné kancelárie.

40 - Fototlač; kreslenie, rysovanie laserom; tlač, tlačenie; sériografia, sieťotlač; ofsetové tlačenie, ofsetové tlač; plnofarebná tlač; litografická tlač.

41 - Fotografovanie; pomoc pri výbere povolania.

42 - Výzdoba interiérov; darčekové balenie; navrhovanie obalov, obalový dizajn; projektová činnosť, štúdie technických projektov; priemyselný dizajn; grafický dizajn; umelecký dizajn; módný dizajn; výtvarný dizajn; informácie o móde; expertízy.

(540) Gilmer

(731) ABEA, spol. s r. o., Fraňa Kráľa 107/5, 972 71 Nováky, SK;

(740) Chmelíková Jana, RNDr., Bratislava, SK;

(210) 961-2002

(220) 05.04.2002

8 (511) 35, 37, 38, 40, 41, 42

(511) 35 - Pomoc pri riadení obchodnej činnosti; komerčné informačné kancelárie; analýzy nákladov; rozširovanie reklamných a inzertných oznamov; obchodný manažment a podnikové poradenstvo; personálne poradenstvo; príprava inzertných stĺpcov; predvádzanie tovaru; rozširovanie reklamných materiálov zákazníkom (letáky, prospekty, tlačivá, vzorky); pomoc pri riadení komerčných a priemyselných podnikov; reprografia dokumentov; vydávanie a aktualizovanie reklamných materiálov; marketingové štúdie; obchodný alebo podnikateľský prieskum; prenájom reklamných materiálov; poradenstvo v obchodnej činnosti; uverejňovanie reklamných textov; reklama; rozhlasová reklama; obchodný alebo podnikateľský prieskum; reklamné agentúry; predvádzanie na reklamné účely a podporu predaja (služby modeliek); prieskum trhu; organizovanie komerčných alebo reklamných výstav; obchodné alebo podnikateľské informácie; prieskum verejnej mienky; prenájom reklamných priestorov; podpora predaja pre tretie osoby; štatistické informácie; vydávanie a aktualizovanie reklamných materiálov; vydávanie reklamných alebo náborových textov; vzťahy s verejnosťou (prieskum vzťahov medzi podnikmi, inštitúciami a spoločenským prostredím); televízna reklama; spracovanie textov; zásielkové reklamné služby; výber osôb pomocou psychologických testov; odborné a profesionálne poradenstvo v oblasti reklamnej činnosti; odborné a profesionálne poradenstvo v oblasti marketingu a marketingovej komunikácie; sprostredkovanie služby výtvarníka na obchodné a reklamné účely; písomaliarske a aranžérske práce súvisiace s organizovaním komerčných a reklamných výstav.

37 - Maľovanie a opravy reklamných tabúľ.

38 - Informačné kancelárie.

40 - Fototlač; kreslenie, rysovanie laserom; tlač, tlačenie; sériografia, sieťotlač; ofsetové tlačenie, ofsetové tlač; plnofarebná tlač; litografická tlač.

41 - Fotografovanie; pomoc pri výbere povolania.

42 - Výzdoba interiérov; darčekové balenie; navrhovanie obalov, obalový dizajn; projektová činnosť, štúdie technických projektov; priemyselný dizajn; grafický dizajn; umelecký dizajn; módný dizajn; výtvarný dizajn; informácie o móde; expertízy.

(540) Mediaecu

(731) ABEA, spol. s r. o., Fraňa Kráľ'a 107/5, 972 71 Nováky, SK;
 (740) Chmelíková Jana, RNDr., Bratislava, SK;

(210) 962-2002

(220) 05.04.2002

8 (511) 35, 37, 38, 40, 41, 42

(511) 35 - Pomoc pri riadení obchodnej činnosti; komerčné informačné kancelárie; analýzy nákladov; rozširovanie reklamných a inzertných oznamov; obchodný manažment a podnikové poradenstvo; personálne poradenstvo; príprava inzertných stĺpcov; predvádzanie tovaru; rozširovanie reklamných materiálov zákazníkom (letáky, prospekty, tlačivá, vzorky); pomoc pri riadení komerčných a priemyselných podnikov; reprografia dokumentov; vydávanie a aktualizovanie reklamných materiálov; marketingové štúdie; obchodný alebo podnikateľský prieskum; prenájom reklamných materiálov; poradenstvo v obchodnej činnosti; uverejňovanie reklamných textov; reklama; rozhlasová reklama; obchodný alebo podnikateľský prieskum; reklamné agentúry; predvádzanie na reklamné účely a podporu predaja (služby modeliek); prieskum trhu; organizovanie komerčných alebo reklamných výstav; obchodné alebo podnikateľské informácie; prieskum verejnej mienky; prenájom reklamných priestorov; podpora predaja pre tretie osoby; štatistické informácie; vydávanie a aktualizovanie reklamných materiálov; vydávanie reklamných alebo náborových textov; vzťahy s verejnosťou (prieskum vzťahov medzi podnikmi, inštitúciami a spoločenským prostredím); televízna reklama; spracovanie textov; zásielkové reklamné služby; výber osôb pomocou psychologických testov; odborné a profesionálne poradenstvo v oblasti reklamnej činnosti; odborné a profesionálne poradenstvo v oblasti marketingu a marketingovej komunikácie; sprostredkovanie služby výtvarníka na obchodné a reklamné účely; písmomaliarske a aranžérske práce súvisiace s organizovaním komerčných a reklamných výstav.

37 - Maľovanie a opravy reklamných tabúl.

38 - Informačné kancelárie.

40 - Fototlač; kreslenie, rysovanie laserom; tlač, tlačenie; sériografia, sieťotlač; ofsetové tlačenie, ofsetové tlač; plnofarebná tlač; litografická tlač.

41 - Fotografovanie; pomoc pri výbere povolania.

42 - Výzdoba interiérov; darčkové balenie; navrhovanie obalov, obalový dizajn; projektová činnosť, štúdie technických projektov; priemyselný dizajn; grafický dizajn; umelecký dizajn; módný dizajn; výtvarný dizajn; informácie o móde; expertízy.

(540) Arthur Gilmer

(731) ABEA, spol. s r. o., Fraňa Kráľ'a 107/5, 972 71 Nováky, SK;
 (740) Chmelíková Jana, RNDr., Bratislava, SK;

(210) 965-2002

(220) 08.04.2002

8 (511) 7, 12, 37, 39

(511) 7 - Vyvažovacie zariadenia na kolesá automobilov, zariadenia na montáž a demontáž kolies a plášťov, zariadenie na vyvažovanie kolies, zariadenie na hustenie pneumatík.

12 - Pneumatiky, duše na kolesá automobilov, duše pneumatík, kolesá automobilov, náboje kolies automobilov, obruče kolies, opravárske náradie na opravy pneumatík, pásy na protektorovanie pneumatík, ráfy, ventily na pneumatiky, záplaty na opravy duší, vyvažovacie telieska.

37 - Pneuservis - montáž a demontáž kolies a plášťov, vyvažovanie kolies, opravy a hustenie pneumatík, opravy a údržba motorových vozidiel, sprostredkovateľské služby v doprave.

39 - Skladovanie.

(540)

(731) MZ PNEU, s. r. o., Bulharská 23/3, 010 01 Žilina, SK;

(740) Kováčik Štefan, Ing., Bratislava, SK;

(210) 970-2002

(220) 08.04.2002

8 (511) 35, 41, 42

(511) 35 - Výstrižkové služby; služby písania na objednávku; organizované pisateľské služby, týkajúce sa internetu; informačné služby týkajúce sa všetkých uvedených služieb; všetky uvedené služby poskytované taktiež on-line z počítačových báz dát alebo z internetu.

41 - Spravodajské služby, taktiež poskytované on-line z počítačových báz dát alebo z internetu; reportérske služby; informačné služby týkajúce sa všetkých uvedených služieb; všetky uvedené služby poskytované taktiež on-line z počítačových báz dát alebo z internetu.

42 - Poskytovanie on-line zariadení na interakciu s ostatnými používateľmi počítačov v reálnom čase, týkajúcu sa predmetov všeobecného záujmu; dizajn, kreslenie a písanie na objednávku, všetko na kompiláciu internetových webových stránok; vytváranie a údržba webových stránok; hostenie webových stránok iných; prenájom prístupového času k špecifickým počítačovým bázam dát (inými ako poskytovateľmi internetových služieb); kompilácia, tvorba a údržba registrov doménových mien; prenájom počítačov; montáž a údržba počítačového softvéru; informačné služby týkajúce sa všetkých uvedených služieb; všetky uvedené služby poskytované taktiež on-line z počítačových báz dát alebo z internetu.

(540)

(591) červená, čierna, biela

(731) Jupitermedia Corporation, 23 Old Kings Highway South, Darien, Connecticut 06820, US;

(740) Fajnorová Mária, Ing., Bratislava, SK;

(210) 991-2002
 (220) 10.04.2002
 (310) 00348/2002
 (320) 16.01.2002
 (330) CH

8 (511) 9, 16, 35, 36, 37, 39, 41, 42

(511) 9 - Počítačový softvér na použitie pri tvorbe, inštalácii a prevádzkovaní aplikačných programov na hlavnom počítači a klientských/serverových aplikačných programov na integráciu finančných, výrobných a predajných funkcií podniku a na vedenie klientskeho servisu a podporu podnikových funkcií.

16 - Letáky, knihy, bulletiny, časopisy, správy, noviny, manuály a príručky z oblasti vedenia podniku, informačnej technológie a počítačového spracovania informácií.

35 - Konzultácie v oblasti vedenia podniku, vedenie a konzultácie v oblasti obchodných postupov; konzultačné služby v oblasti marketingu; sprostredkovateľská činnosť v oblasti obchodu s počítačovým hardvérom a softvérom, poskytovanie informácií týkajúcich sa konzultácie v oblasti vedenia podniku, prevádzkový projektový manažment; konzultácie v oblasti obchodných akvizícií; analýza trhu; oceňovanie v oblasti obchodu; uskutočňovanie obchodných prieskumov a prieskumov trhu; poskytovanie obchodných informácií; plánovanie obchodného manažmentu; konzultácie týkajúce sa fúzie podnikov; prepájanie podnikov; uskutočňovanie obchodného prieskumu a výskumu; dohľad nad podnikmi; podpora obchodného a priemyselného manažmentu; ekonomické predpovede a analýza; konzultácie v oblasti personálneho manažmentu; príprava podnikových správ; poskytovanie informácií v oblasti obchodných konzultácií.

36 - Služby v oblasti finančnictva; financovanie spojeného kapitálu; poskytovanie informácií v oblasti financovania; finančné analýzy.

37 - Služby inštalácie, zavádzania, údržby a opráv systémov počítačového hardvéru, hardvérových počítačových sietí a počítačového hardvéru.

39 - Distribúcia materiálov k vzdelávacím kurzom, seminárom a workshopom.

41 - Vzdelávacie služby, najmä vedenie kurzov, seminárov a workshopov v oblasti rozvoja a zavádzania počítačového softvéru; kurzy, semináre a workshopy v súvislosti s využitím počítačového softvéru, v oblasti obchodu a obchodných operácií; usporadúvanie a vedenie obchodných prezentácií a konferencií v oblasti obchodu a obchodného manažmentu.

42 - Sprostredkovateľské služby v oblasti obchodných sporov majúce povahu právnych služieb; služby inštalácie, zavádzania, údržby a opráv počítačového softvéru; poskytovanie informácií v oblasti informačnej technológie, počítačov a počítačových systémov; vývoj výučbových materiálov pre iných v oblasti vývoja a zavádzania počítačového softvéru; výskum týkajúci sa použitia informačných technológií pri prevádzkovaní podnikov; konzultácie v oblasti počítačov, počítačových systémov a tvorby počítačových systémov; počítačové služby, a to tvorba a vývoj počítačových systémov pre iných; počítačové služby, a to poskytovanie počítačového prístupového času na spracovanie dát v oblasti obchodných konzultácií, informačnej technoló-

gie, počítačov a počítačových systémov; konzultačné služby v oblasti informačnej technológie; tvorba počítačového softvéru pre iných; tvorba počítačových pracovísk; plánovanie technických projektov.

(540) I AM YOUR IDEA

(731) Accenture Global Services GmbH, Industriepplatz 3, Bau Laufengasse, 8212 Neuhausen am Rheinfall, CH;

(740) Bušová Eva, JUDr., Bratislava, SK;

(210) 992-2002
 (220) 10.04.2002
 (310) 00347/2002
 (320) 16.01.2002
 (330) CH

8 (511) 9, 16, 35, 36, 37, 39, 41, 42

(511) 9 - Počítačový softvér na použitie pri tvorbe, inštalácii a prevádzkovaní aplikačných programov na hlavnom počítači a klientských/serverových aplikačných programov na integráciu finančných, výrobných a predajných funkcií podniku a na vedenie klientskeho servisu a podporu podnikových funkcií.

16 - Letáky, knihy, bulletiny, časopisy, správy, noviny, manuály a príručky z oblasti vedenia podniku, informačnej technológie a počítačového spracovania informácií.

35 - Konzultácie v oblasti vedenia podniku, vedenie a konzultácie v oblasti obchodných postupov; konzultačné služby v oblasti marketingu; sprostredkovateľská činnosť v oblasti obchodu s počítačovým hardvérom a softvérom, poskytovanie informácií týkajúcich sa konzultácie v oblasti vedenia podniku, prevádzkový projektový manažment; konzultácie v oblasti obchodných akvizícií; analýza trhu; oceňovanie v oblasti obchodu; uskutočňovanie obchodných prieskumov a prieskumov trhu; poskytovanie obchodných informácií; plánovanie obchodného manažmentu; konzultácie týkajúce sa fúzie podnikov; prepájanie podnikov; uskutočňovanie obchodného prieskumu a výskumu; dohľad nad podnikmi; podpora obchodného a priemyselného manažmentu; ekonomické predpovede a analýza; konzultácie v oblasti personálneho manažmentu; príprava podnikových správ; poskytovanie informácií v oblasti obchodných konzultácií.

36 - Služby v oblasti finančnictva; financovanie spojeného kapitálu; poskytovanie informácií v oblasti financovania; finančné analýzy.

37 - Služby inštalácie, zavádzania, údržby a opráv systémov počítačového hardvéru, hardvérových počítačových sietí a počítačového hardvéru.

39 - Distribúcia materiálov k vzdelávacím kurzom, seminárom a workshopom.

41 - Vzdelávacie služby, najmä vedenie kurzov, seminárov a workshopov v oblasti rozvoja a zavádzania počítačového softvéru; kurzy, semináre a workshopy v súvislosti s využitím počítačového softvéru, v oblasti obchodu a obchodných operácií; usporadúvanie a vedenie obchodných prezentácií a konferencií v oblasti obchodu a obchodného manažmentu.

42 - Sprostredkovateľské služby v oblasti obchodných sporov majúce povahu právnych služieb; služby inštalácie, zavádzania, údržby

a opráv počítačového softvéru; poskytovanie informácií v oblasti informačnej technológie, počítačov a počítačových systémov; vývoj výučbových materiálov pre iných v oblasti vývoja a zavedenie počítačového softvéru; výskum týkajúci sa použitia informačných technológií pri prevádzkovaní podnikov; konzultácie v oblasti počítačov, počítačových systémov a tvorby počítačových systémov; počítačové služby, a to tvorba a vývoj počítačových systémov pre iných; počítačové služby, a to poskytovanie počítačového prístupového času na spracovanie dát v oblasti obchodných konzultácií, informačnej technológie, počítačov a počítačových systémov; konzultačné služby v oblasti informačnej technológie; tvorba počítačového softvéru pre iných; tvorba počítačových pracovísk; plánovanie technických projektov.

(540) ACCENTURE INNOVATION DELIVERED

(731) Accenture Global Services GmbH, Industrieplatz 3, Bau Laufengasse, 8212 Neuhausen am Rheinfall, CH;

(740) Bušová Eva, JUDr., Bratislava, SK;

(210) 1073-2002

(220) 15.04.2002

8 (511) 29, 35, 39

(511) 29 - Mäso.

35 - Sprostredkovanie obchodu s tovarom, pomoc pri riadení obchodnej činnosti, poradenstvo v obchodnej činnosti.

39 - Doručovanie tovaru, dovoz, doprava, prepravné služby, skladovanie tovaru.

(540)



(591) modrá, červená

(731) NOEMA, s. r. o., Budova Jednoty SD, 082 03 Lemešany, SK;

(210) 1152-2002

(220) 19.04.2002

8 (511) 1, 4, 6, 7, 8, 9, 11, 17, 20

(511) 1 - Chemické zlúčeniny určené na detekciu únikov v plynovom a kvapalinovom vedení.

4 - Mazivá, mazivá na závitky a na tesniace materiály na závitky.

6 - Kovové potrubia, hadice a rúrky, tvarovky, prípojky, spojovacie články a komponenty spojovacích článkov, všetko na použitie s potrubím, hadicami a rúrkami; rýchlospojky, podtlakové tvarovky, kovové tesniace krúžky, trubicové tvarovky a ich komponenty, výrobky vonkajšej závitovky vzťahujúce sa na odbor tvaroviek, kovové ventily nie ako časti strojov, kovové spojovacie prvky na vodovodné a plynové zariadenia a potrubia, valce na stlačený plyn a ich komponenty, kovové diely plynového rozvodu, kovové tesnenia, tesniace svorky, kovové zátky, kovové valce na kvapaliny.

7 - Stroje a obrábacie stroje; čerpadlá a kompresory; kovacie stroje (vodorovné), ohýbačky trubíc a rúr.

8 - Ručné náradie, jeho diely a kovania; ručné náradie na montáž tvaroviek, prípojok, spojo-

vých zariadení a spojovacích komponentov, ručné náradie na ohýbanie trubíc a rúr.

9 - Elektrické zväzacie prístroje a ich diely a kovania; manometre a ukazovatele tlaku; prehliadačie a skúšobné prístroje s výnimkou na lekárske účely.

11 - Filtre pre priemyselné zariadenia a pre plynové a kvapalinové vedenia.

17 - Tesniace materiály na spoje; nekovové trubice, rúry a ohybné hadice; tvarovky, prípojky, spojovacie zariadenia a komponenty spojovacích zariadení, všetko na použitie s nekovovými rúrkami, rúrami a ohybnými hadicami; diely a komponenty uvedených výrobkov.

20 - Nekovové ventily (iné ako súčasti strojov) na reguláciu plynov a kvapalín.

(540)



(731) SWAGELOK COMPANY, 29500 Solon Road, Solon, Ohio 44139, US;

(740) ROTT, RŮŽIČKA & GUTTMANN, v. o. s., Bratislava, SK;

(210) 1212-2002

(220) 24.04.2002

8 (511) 35, 38, 42

(511) 35 - Reklama; vydávanie reklamných textov; rozširovanie reklamných materiálov; rozhlasová, televízna, tlačová reklama; prenájom reklamných plôch; strategické služby v oblasti reklamy; služby na plánovanie predaja a poradenské služby v oblasti obchodného riadenia vo vzťahu k médiám; poradenské konzultačné a znalecké služby v oblasti médií; podpora predaja; marketingovo-komunikačné poradenstvo; organizovanie komerčných výstav; prenájom reklamného času vo všetkých komunikačných médiách; reklama online; zabezpečovanie a sprostredkovanie marketingovej komunikácie prostredníctvom svetovej počítačovej siete a digitálnych médií; predvážanie na reklamné účely a podporu predaja.

38 - Počítačová komunikácia; prenos správ a obrazových informácií pomocou počítača; poskytovanie užívateľského prístupu do svetovej počítačovej siete.

42 - Prenájom prístupového času k počítačovým databázam; počítačové programovanie.

(540)



(731) GRADE\TBWA, spol. s r. o., Nám. Slobody 10, 811 06 Bratislava I, SK;

(740) Bianchi Peter, JUDr., Bratislava, SK;

(210) 1213-2002

(220) 24.04.2002

8 (511) 35, 38, 42

(511) 35 - Reklama; vydávanie reklamných textov; rozširovanie reklamných materiálov; rozhlasová, televízna, tlačová reklama; prenájom reklamných plôch; strategické služby v oblasti reklamy; služby na plánovanie predaja a poradenské služby

v oblasti obchodného riadenia vo vzťahu k médiám; poradenské konzultačné a znalecké služby v oblasti médií; podpora predaja; marketingovo-komunikačné poradenstvo; organizovanie komerčných výstav; prenájom reklamného času vo všetkých komunikačných médiách; reklama online; zabezpečovanie a sprostredkovanie marketingovej komunikácie prostredníctvom svetovej počítačovej siete a digitálnych médií; predvážanie na reklamné účely a podporu predaja.

38 - Počítačová komunikácia; prenos správ a obrazových informácií pomocou počítača; poskytovanie užívateľského prístupu do svetovej počítačovej siete.

42 - Prenájom prístupového času k počítačovým databázam; počítačové programovanie.

(540)



(731) GRADE\TBWA, spol. s r. o., Nám. Slobody 10, 811 06 Bratislava I, SK;

(740) Bianchi Peter, JUDr., Bratislava, SK;

(210) 1214-2002

(220) 24.04.2002

8 (511) 4, 9, 11, 12, 39

(511) 4 - Benzín, nafta, mazadlá, mazacie oleje, motorové palivá.

9 - Automobilové výstražné trojuholníky, automobilové zapalovače, autorádiá, akumulátory elektrické do vozidiel, antény na vozidlá, batérie (elektrické) do automobilov.

11 - Automobilové reflektory, klimatizačné zariadenia pre automobily a vozidlá, kúrenie (vykurovacie telesá do automobilov).

12 - Automobily, automobilové obývacie prívesy, automobilové pneumatiky, automobilové podvozky, automobilové reťaze, automobilové strechy, automobily (karosérie), plátenné strechy na automobily, autopoľahy, autosedadlá, batožinové nosiče na vozidlá, bezpečnostné pásy na sedadlá automobilov, bezpečnostné sedačky pre deti do automobilov, pneumatiky, podvozky automobilov a vozidiel, smerovky na vozidlá, brzdové diely vozidiel, brzdové čeľuste vozidiel, brzdové obloženia do vozidiel, brzdy do vozidiel, čalúnenie automobilov, duše na kolesá automobilov, hnacie motory do pozemných vozidiel, hydraulické obvody do vozidiel, kamióny, nákladné vozidlá, karosérie dopravných prostriedkov, klaksóny automobilov, kolesá automobilov a vozidiel, lamely (brzdové) do vozidiel, náboje koles automobilov, opravy na vozidlá, nárazníky automobilov, palivové nádrže automobilov.

39 - Doprava nákladná (kamiónová), dopravné prostriedky (ťahanie alebo vlečenie) pri poruchách, doručovacie služby, kurierske služby, doručovanie tovaru, automobilová preprava, prenájom automobilov a vozidiel.

(540)

PETROTRANS SK

(591) modrá - kobalt

(731) Slavíček Václav, Ing., Suchá nad Parnou 1, 919 01 Suchá nad Parnou, SK;

(210) 1237-2002

(220) 25.04.2002

8 (511) 35, 36, 41

(511) 35 - Poradenstvo v obchodnej činnosti, poskytovanie obchodných alebo podnikateľských informácií, poradenstvo v oblasti riadenia obchodných alebo priemyselných podnikov, reklamná, prezentačná a propagačná činnosť najmä v prospech Nadácie.

36 - Prenájom nehnuteľností; organizovanie zbierok a organizovanie dobročinných zbierok, najmä v prospech Nadácie, služby v oblasti financií najmä finančná pomoc pri organizovaní vybraných programov a akcií na dosiahnutie a podporu vytýčených cieľov Nadácie.

41 - Vydavateľská a nakladateľská činnosť s výnimkou vydávania reklamných materiálov; výchovná, vzdelávacia, zábavná, športová a kultúrna činnosť (aj v spolupráci s príslušnými štátnymi a verejnoprávnymi inštitúciami a súkromnými osobami s cieľom podporiť sledované ciele); výchovná, vzdelávacia, zábavná, športová a kultúrna činnosť najmä na podporu a pomoc vo výchove a vzdelávaní mladých ľudí, žiakov, študentov a ostatnej mládeže s dôrazom na výchovu a vzdelávanie v oblasti kultúry, ekonomiky, podnikania a obchodu; pomoc pri presadzovaní mravného a morálneho kódexu mladého človeka, ako aj v spolupráci so školami, školskými zariadeniami a úradmi v oblastiach týkajúcich sa napĺňovania cieľov Nadácie, všetko patriace do tejto triedy; výchovná, vzdelávacia, zábavná, športová a kultúrna činnosť zameraná na podporu udržiavania a rozvoja podnikateľského odkazu rodiny Pivečkových v Slavčíne, ako aj na výmenu skúseností s inými osobami (subjektmi) podobného druhu a zamerania a spolupráca s neziskovými organizáciami patriaca do tejto triedy; organizovanie rôznych výchovných, vzdelávacích, kultúrnych, sociálnych, ekologických a obdobných akcií vrátane pomoci pri príprave a realizácii vybraných programov a akcií na dosiahnutie a podporu vytýčených cieľov vrátane podpory a pomoci v oblasti kultúry patriace do tejto triedy; príprava a realizácia kultúrnych a spoločenských akcií vrátane organizovania klubovej činnosti; organizovanie lotérií; organizovanie výročných cien, študentských súťaží, súťažných akcií na podporu rozvoja tvorivej individuality mladého človeka.

(540) **Motto : NEVER GIVE UP !**

(731) Nadace Jana Pivečky, Horní náměstí 111, 763 21 Slavíčov, CZ;

(740) Kajabová Monika, JUDr., Bratislava, SK;

(210) 1238-2002

(220) 25.04.2002

8 (511) 35, 36, 41

(511) 35 - Poradenstvo v obchodnej činnosti, poskytovanie obchodných alebo podnikateľských informácií, poradenstvo v oblasti riadenia obchodných alebo priemyselných podnikov, reklamná, prezentačná a propagačná činnosť najmä v prospech Nadácie.

36 - Prenájom nehnuteľností; organizovanie zbierok a organizovanie dobročinných zbierok, najmä v prospech Nadácie, služby v oblasti financií najmä finančná pomoc pri organizovaní

vybraných programov a akcií na dosiahnutie a podporu vytýčených cieľov Nadácie.

41 - Vydavateľská a nakladateľská činnosť s výnimkou vydávania reklamných materiálov; výchovná, vzdelávacia, zábavná, športová a kultúrna činnosť (aj v spolupráci s príslušnými štátnymi a verejnoprávnymi inštitúciami a súkromnými osobami s cieľom podporiť sledované ciele); výchovná, vzdelávacia, zábavná, športová a kultúrna činnosť, najmä na podporu a pomoc vo výchove a vzdelávaní mladých ľudí, žiakov, študentov a ostatnej mládeže s dôrazom na výchovu a vzdelávanie v oblasti kultúry, ekonomiky, podnikania a obchodu; pomoc pri presadzovaní mravného a morálneho kódexu mladého človeka, ako aj v spolupráci so školami, školskými zariadeniami a úradmi v oblastiach týkajúcich sa naplnovania cieľov Nadácie, všetko patriace do tejto triedy; výchovná, vzdelávacia, zábavná, športová a kultúrna činnosť zameraná na podporu udržiavania a rozvoja podnikateľského odkazu rodiny Pivečkových v Slavčíne, ako aj na výmenu skúseností s inými osobami (subjektmi) podobného druhu a zamerania a spolupráca s neziskovými organizáciami patriaca do tejto triedy; organizovanie rôznych výchovných, vzdelávacích, kultúrnych, sociálnych, ekologických a obdobných akcií vrátane pomoci pri príprave a realizácii vybraných programov a akcií na dosiahnutie a podporu vytýčených cieľov vrátane podpory a pomoci v oblasti kultúry patriace do tejto triedy; príprava a realizácia kultúrnych a spoločenských akcií vrátane organizovania klubovej činnosti; organizovanie lotérií; organizovanie výročných cien, študentských súťaží, súťažných akcií na podporu rozvoja tvorivej individuality mladého človeka.

(540)



(731) Nadace Jana Pivečky, Horní náměstí 111, 763 21 Slavičín, CZ;

(740) Kajabová Monika, JUDr., Bratislava, SK;

(210) 1239-2002

(220) 25.04.2002

8 (511) 35, 36, 41

(511) 35 - Poradenstvo v obchodnej činnosti, poskytovanie obchodných alebo podnikateľských informácií, poradenstvo v oblasti riadenia obchodných alebo priemyselných podnikov, reklamná, prezentačná a propagačná činnosť najmä v prospech Nadácie.

36 - Prenájom nehnuteľností; organizovanie zbierok a organizovanie dobročinných zbierok, najmä v prospech Nadácie, služby v oblasti financií najmä finančná pomoc pri organizovaní vybraných programov a akcií na dosiahnutie a podporu vytýčených cieľov Nadácie.

41 - Vydavateľská a nakladateľská činnosť s výnimkou vydávania reklamných materiálov; výchovná, vzdelávacia, zábavná, športová a kultúrna činnosť (aj v spolupráci s príslušnými štátnymi a verejnoprávnymi inštitúciami a súkromnými osobami s cieľom podporiť sledované ciele); výchovná, vzdelávacia, zábavná, športová a kultúrna činnosť, najmä na podporu a pomoc vo výchove a vzdelávaní mladých ľudí, žiakov, študentov a ostatnej mládeže s dôrazom na výchovu a vzdelávanie v oblasti kultúry, ekonomiky, podnikania a obchodu; pomoc pri presadzovaní mravného a morálneho kódexu mladého človeka, ako aj v spolupráci so školami, školskými zariadeniami a úradmi v oblastiach týkajúcich sa naplnovania cieľov Nadácie, všetko patriace do tejto triedy; výchovná, vzdelávacia, zábavná, športová a kultúrna činnosť zameraná na podporu udržiavania a rozvoja podnikateľského odkazu rodiny Pivečkových v Slavčíne, ako aj na výmenu skúseností s inými osobami (subjektmi) podobného druhu a zamerania a spolupráca s neziskovými organizáciami patriaca do tejto triedy; organizovanie rôznych výchovných, vzdelávacích, kultúrnych, sociálnych, ekologických a obdobných akcií vrátane pomoci pri príprave a realizácii vybraných programov a akcií na dosiahnutie a podporu vytýčených cieľov vrátane podpory a pomoci v oblasti kultúry patriace do tejto triedy; príprava a realizácia kultúrnych a spoločenských akcií vrátane organizovania klubovej činnosti; organizovanie lotérií; organizovanie výročných cien, študentských súťaží, súťažných akcií na podporu rozvoja tvorivej individuality mladého človeka.

(540)



(731) Nadace Jana Pivečky, Horní náměstí 111, 763 21 Slavičín, CZ;

(740) Kajabová Monika, JUDr., Bratislava, SK;

(210) 1251-2002

(220) 25.04.2002

8 (511) 4, 9, 35, 36, 39

(511) 4 - Motorové palivá, pohonné hmoty do spaľovacích motorov, benzíny, motorové nafty, priemyselné oleje a tuky.

9 - Palivové čerpadlá pre čerpace stanice, benzínové čerpadlá pre stanice pohonných hmôt, samoregulačné palivové čerpadlá, karty na bezhotovostný predaj palív, pohonných hmôt.

35 - Sprostredkovanie obchodu s uvedenými tovarmi, maloobchodné služby v oblasti palív včítane pohonných hmôt, olejov, nízkotuhných zmesí a potrieb pre motoristov; poradenská činnosť v obchode s tovarom, riadenie elektronického obchodu, marketingové štúdie, obchodný a podnikateľský prieskum, obchodný manažment, poskytovanie obchodných alebo podnikateľských informácií.

36 - Služby spojené s použitím čipových identifikačných kariet na nákup tovaru, vydávanie ka-

riet na bezhotovostný predaj palív, pohonných hmôt, platenie kartami.

39 - Skladovanie a transport motorových palív, pohonných hmôt a potrieb pre motoristov.

(540) TEMPOPLUS

(731) Slovnaft, a. s., Vlčie hrdlo, 824 12 Bratislava, SK;

(740) Šujanová Mária, Ing., Bratislava, SK;

(210) 1415-2002

(220) 14.05.2002

8 (511) 17, 19

(511) 17 - Clony zložené z azbestu alebo minerálnej vlny na izolačné účely, obaly rúrok, obloženia kotlov, obloženia nádrží na horúcu vodu, tepelneizolačná plst'; izolačné plachty, dosky, bloky, ochranné nožné pásky, fošne, tehly, clony, sypké hmoty, cementy, výplňové materiály a malta; izolačné nátery a zmesi, tepelneizolačné materiály vo forme fólií a výliskov, tepelneizolačné materiály pre stavebníctvo; lisované izolácie pre vysoké teploty, lepenka, papierové vrecia vyplnené izolačnými materiálmi pre stavebné izolácie, vstavané a miestne tepelné izolácie; tepelneizolačné materiály v blokoch či segmentoch na obaľovanie rúrok, minerálna vlna so živičnou väzbou v tabuliach a profiloch na nízko tepelné izolácie, plastové izolačné materiály, elektroizolačné materiály vo forme tabúl' a výliskov, plst' a papier napustený asfaltom, impregnovaná plst' na strešné krytiny, vodovzdorné tkaniny pre stavebníctvo, strešné obloženia, plst' na strešné krytiny, tekuté vodovzdorné vrstvy na izoláciu, impregnované bavlnené tkaniny na utesnenie proti vode, vzduchotesné a vodotesné povrchové úpravy, nátery a živice používané na vodotesnú úpravu a na ochranu podzemných rúr, asfaltom napustená azbestová plst' s minerálnou povrchovou úpravou v zvitkoch pripravených na kladenie na strechu, vodovzdorný cement, pásy, bloky a ostatné profily so živičnou impregnáciou; sendvičové dosky na steny, stropy, podlahy, strechy a ostatné povrchy; kovové lišty, nástenná omietka, omietkové lišty; bloky, tehly, tabule, debnenia, dosky, profilové úseky, kryty, cementy, malta, sypké materiály, výplne a betóny na ohňovzdornú úpravu; žiaruvzdorný cement, plastové žiaruvzdorné materiály; materiály pohlcujúce zvuk; vlasová plst', minerálna vlna s tkanivovou úpravou; spracovaný asfalt v blokoch či doskách na podlahoviny a na povrchy mostov alebo vozoviek; vodovzdorné gumové lepidlá na zaistenie akustických panelov; zvuk pohlcujúce a tepelne izolované potrubné vedenia; plsti tlmiace vibrácie, perforované vláknité cementové panely, vlnité vláknité cementové dosky, ploché vláknité cementové dosky a panely, prefabrikované steny, plsti na ochranu podzemných potrubných vedení, vodovzdorné materiály a materiály odolné proti vlhkosti - najmä plsti, vlákna a živičné cementy, živičné strešné krytiny obsahujúce vlákna, živičné tmely, impregnované vláknité cementové dosky, delené tepelneizolačné materiály na potrubia, izolačné cementy, lepidlá na báze kremičitanu sodného na zaistenie izolácií a izolačných vrstiev, delená tepelná izolácia na kotly a nádrže, kompozitné vrúbkované a ploché dosky vo forme valcov a v blokoch alebo pane-

loch na izoláciu, kompozitné vrúbkované dosky na izoláciu, vlnená plstená izolácia, polyuretánové penové dosky na strešnú izoláciu, polyuretánové penové tvarované výrobky, polyesterové monofily, polyesterové netkané podložky, povrace z minerálnych vlákien, objemové rezané minerálne vlákna, zvuková izolácia HVAC, vedenia z minerálnych vlákien HVAC, izolácia z kysličníka horečnatého v doskách, blokoch a tvarovaných výliskoch, minerálna vlna, voľná i s uzlíkmi na izolačnú štruktúru, bloky minerálnej vlny, podložky a hune na izoláciu, izolačné hune prišité minerálnou vlnou, izolačné hune z minerálnej vlny s vláknitým povrchom, kremelina vo forme prášku, tehiel a blokov na izoláciu, kremelina na použitie v portlandských cementoch, maltách, omietkach a štukoch, izolačné vrstvy na izoláciu potrubia, vysoko tepelneizolačné a žiaruvzdorné materiály, žiaruvzdorné plastové nátery, malty a cementy, žiaruvzdorné bloky, tehly a tvarovky, ohňovzdorné tehly, tmely do kachiel a pecí, žiaruvzdorné zlievateľné zmesi a kompozitné prahové dosky na dverné prahy, tesniace tmely; izolačné drevovláknité dosky; gumové lepidlá na zaistenie nástenných panelov; izolačné dosky do krabíc.

19 - Drevovláknité dosky, panely a fošne; lepenkové dosky a panely; drevovláknité lišty; drevovláknité debnenia; drevovláknité dosky so zrnitým povrchom; trhané plsti na použitie v stavebníctve a na priemyselné použitie v oblasti konštrukcie; papiere a plsti obsahujúce vláknité zosilenie na použitie ako stavebný materiál; asfaltom napustené plsti na stavebné účely; dechtom napustené plsti na stavebné účely; strešné krytiny a krytiny vykurovania v zvitkoch, vrstvené kompozitné strešné krytiny; kompozitné strešné krytiny s hladkým povrchom; kompozitné strešné krytiny s minerálnym povrchom; strešné izolácie; strešné krytiny s vodovzdornými vláknami; kompozitné strešné dosky a obklady fasád; vláknité cementové strešné dosky a obklady fasád; vodovzdorné živičné nátery striech; vodovzdorné cementy a tmely; plastové živičné zmesi na tesniace systémy proti prenikaniu vzduchu a vlhkosti, obkladové fasádne panely napodobňujúce murivovú konštrukciu; zvuk pohlcujúce jednotky zložené z perforovaných stenových panelov obsahujúcich zvuk pohlcujúce vypchávk; vypchávk, bloky a hune z minerálnej vlny na pohlcovanie zvuku; panely z rastlinných vlákien pohlcujúcich zvuk obsahujúce otvory na vstup zvuku z okolitého priestoru; jednoliate panely pohlcujúce zvuk; tabule a bloky; panely regulujúce zvuk, najmä s perforovanou čelnou stenou a zvukové panely; nekovové stavebné materiály; tehly, hotové betónové zmesi; cement pre stavebníctvo; vápno (nie na poľnohospodárske alebo záhradnícke účely), malta, sadra (nie na lekárske či chirurgické účely) a štrkopiesok; nekovové materiály na stavbu komunikácií; nekovové uzavieracie a tesniace tmely na použitie v stavebníctve; vopred namiešané plnivá na vyplňovanie trhlín; štrkové hmoty na vnútorné i vonkajšie použitie; strešné krytiny a krytinové dosky zložené z minerálnych zložiek, asfaltové strešné krytiny; asfaltové krytinové dosky obsahujúce trhanú plst' impregnovanú asfaltom s minerálnou povrchovou úpravou, plst' napustená asfaltom na pokrývanie striech, asfaltové krytinové dosky obsahu-

júce asfaltom napustenú azbestovú plst' s minerálnou povrchovou úpravou, impregnované plstené útržky na strešné krytiny, asfaltom napustená azbestová plst' s minerálnou povrchovou úpravou v zvitkoch pripravených na kladenie na strechu; asfalt na pokrývačské práce, vodovzdorný cement, minerálne plnivá do asfaltových zmesí; ozdobný kameň, podlahové dlaždice z prírodného kameňa; asfaltové plnivo do tehliel, spracovaný asfalt v blokoch či doskách na podlahoviny a na povrchy mostov alebo vozoviek.

(540) JM JOHNX MANVILLE

(731) Johns Manville International, Inc., 717 Seventeenth Street, Denver, CO 80202, US;

(740) ROTT, RŮŽIČKA & GUTTMANN, v. o. s., Bratislava, SK;

(210) 1468-2002

(220) 17.05.2002

8 (511) 3, 5

(511) 3 - Bieliace a pracie prípravky; čistiace, leštiace, odmasťovacie a brúsne prípravky; mydlá; voňavkárské výroby; éterické oleje; kozmetické prípravky; prípravky na pestovanie vlasov a čistenie zubov.

5 - Výrobky farmaceutické, zverolekárske; zdravotnícke prípravky vrátane zdravotníckych prípravkov na dermatologické účely; výrobky diietické pre deti a chorých na lekárske účely; náplasti, obväzový materiál, hmoty určené na plombovanie zubov a na odtlačky zubov; dezinfekčné prostriedky, prípravky na ničenie rastlinných a živočíšnych škodcov; antiparazitné látky.

(540) ROGE-CAVAILLES

(731) Prora B. V., Stadhouderskade 14 H, 1054 ES Amsterdam, NL;

(740) PATENTSERVIS BRATISLAVA, a. s., Bratislava, SK;

(210) 1627-2002

(220) 30.05.2002

8 (511) 1, 6, 8, 9, 11, 19, 20, 21, 39, 40

(511) 1 - Tavidlá, prípravky na kalenie, spájkovanie a zváranie; antimón, alkalické a alkalickozemité kovy vrátane ich zliatin s inými kovmi a nekovmi.

6 - Kovy v surovom stave a ich zliatiny, polotovary z týchto kovov a zliatin; prísady všetkých druhov do železných a neželezných kovov; spájky; zväracie materiály patriace do tejto triedy, výrobky všetkých druhov z liatych, valcovaných a ťahaných železných a neželezných kovov vrátane profilovej ocele a profilov z neželezných kovov, plechov, rúrok, koľajníc a iných materiálov určených na železničné účely všetkých druhov, drôtov a lán, zámočnícke výrobky všetkých druhov vrátane zámočníckych výrobkov stavebného charakteru, podkov, nákov a kotiev, spojovací materiál všetkých druhov zo železných a neželezných kovov vrátane skrutiek, matíc, podložiek, závlačiek, poistiek, skrutiek do dreva, napínačov, čapov, kolíkov, skrutkových klincov, nitov a podobne, reťaze a ich príslušenstvo, pletivo, siete, kovové tkaniny a ťažné kovy, klinec, nábytkové kovanie (kovové), kovové konštrukcie

stavebného charakteru, kovové lešenia všetkých druhov, stavebné kovanie všetkých druhov.

8 - Náradie a nástroje s ručným pohonom, kozubové náčinie.

9 - Zväracie elektródy.

11 - Vykurovacie články všetkých druhov vrátane vykurovacích článkov liatinových a plechových, kotly a kotlové články všetkých druhov vrátane súčastí a príslušenstva, kachle, sporáky a vykurovacie telesá všetkých druhov vrátane ich súčastí a príslušenstva, dymové rúry, kovový a nekovový inštalačný materiál všetkých druhov vrátane rúrok, fittingov, ventilov a iného príslušenstva, kovové kozuby a ich súčasti a príslušenstvo.

19 - Klampiarske výrobky, odkvapky a odkvapové zvody vrátane ich príslušenstva s výnimkou kovových.

20 - Nábytkové kovanie všetkých druhov s výnimkou kovových, kovový a kempingový nábytok.

21 - Drobné náradie a prenosné nádoby na domáce a kuchynské účely, kuchynské riady, vedrá, plechové misky a nádoby, ručne poháňané strojčeky na mletie, sekanie, lisovanie, odstraňovanie prachu a nečistôt, leštenie a brúsenie parkiet a podobne, kovové kefy a kefársky materiál, drôtenky.

39 - Prevádzkovanie skladov v uvedených odboch, doprava.

40 - Úpravy uvedených materiálov a výrobkov vrátane ich delenia, povrchových úprav a podobne.

(540) FERONKA

(731) Feronka, a. s., Havlíčkova 1043/11, 111 82 Praha 1, CZ;

(740) Bachratá Magdaléna, Mgr., Bratislava, SK;

(210) 1658-2002

(220) 02.06.2002

8 (511) 29, 35

(511) 29 - Mäkký mäsový výrobok, mäkká saláma.

35 - Odborné obchodné poradenstvo s uvedenými výrobkami, podpora predaja pre tretie osoby s uvedenými výrobkami, sprostredkovanie obchodu s uvedenými výrobkami.

(540) „Gazdovská saláma“

(731) MECOM, a. s. Humenné, potravinársky agrokombinát, Poľná č. 4, 066 01 Humenné, SK;

(740) Regina Ivan, Ing., Košice, SK;

(210) 1754-2002

(220) 10.06.2002

8 (511) 12

(511) 12 - Autá; automobily (karosérie); automobily.

(540)



(591) žltá, hnedá, čierna, zelená

(731) PEUGEOT SLOVAKIA, s. r. o., Brnianska 31, 811 04 Bratislava, SK;

(210) 1785-2002

(220) 13.06.2002

8 (511) 35, 41

(511) 35 - Reklama, vydávanie a aktualizovanie reklamných materiálov.

41 - Organizovanie športových súťaží, vydávanie textov s výnimkou reklamných alebo náborových.

**(540) MEDZINÁRODNÉ
CYKLISTICKÉ PRETEKY
OKOLO SLOVENSKA**

(731) Medzinárodné cyklistické preteky OKOLO SLOVENSKA, Kalinčiakova 27 A, 831 04 Bratislava, SK;

(740) Regina Ivan, Ing., Košice, SK;

(210) 1786-2002

(220) 13.06.2002

8 (511) 12

(511) 12 - Lode, člny, časti lodí a člnov, súčasti, príslušenstvo a vybavenie lodí a člnov.

(540) BAYLINER

(731) Bayliner Marine Corporation, a Delaware corporation, 17825 - 59th Avenue Northeast, Arlington, Washington 98223, US;

(740) Guniš Jaroslav, Mgr., Bratislava, SK;

(210) 1803-2002

(220) 14.06.2002

8 (511) 9, 38, 42

(511) 9 - Telefóny, príslušenstvo a vybavenie k telefónom; telekomunikačné prenosové vybavenie, komponenty, prepínače a sieťové systémy; počítačový softvér na použitie v komunikačných systémoch; strojom čitateľné magneticky zakódované volacie karty, volacie identifikačné karty, platobné a kreditné karty; pagery; vybavenie na identifikáciu volajúceho; bezdrôtové komunikačné zariadenia do ruky na vysielanie, príjem alebo iný prístup ku komunikačným sieťam; videopásky a televízne vybavenie, komponenty a systémy na zábavu; súčasti a príslušenstvo uvedeného tovaru patriace do triedy 9.

38 - Telekomunikačné služby, najmä prenos hlasu, dát, obrázkov, zvuku, videa a informácií prostredníctvom telefónu, káblov, bezdrôtového signálu, satelitu a globálnych počítačových sietí; služby bezdrôtovej komunikácie, služby bezdrôtového „roamingu“; služby „pagingu“; nájom a prenájom komunikačného vybavenia, komponentov, systémov a materiálov; služby elektronickej pošty; služby hlasových správ; služby video konferencií; služby televízneho vysielania; služby poskytovania prístupu viacerým užívateľom ku globálnym počítačovým sieťam na prenos a šírenie širokej škály informácií prostredníctvom telefónu, kábla, bezdrôtových signálov, satelitných a globálnych počítačových sietí.

42 - Počítačové služby, a to návrhy a implementovanie sieťových webových stránok pre zákazníkov; návrhy a implementovanie miesta webových stránok na webovom serveri a webových stránok pre zákazníkov; poskytovanie vyhľadávacích prostriedkov na získanie dát na globálnej počítačovej sieti; vytváranie indexov informácií,

stránok a iných zdrojov dostupných na počítačových sieťach; hosťovanie na webových stránkach na počítačovom serveri na globálnej počítačovej sieti; konzultačné služby a návrhy v oblasti počítačov a počítačových komunikačných sietí.

(540) BELLSOUTH

(731) BELLSOUTH CORPORATION, 1155 Peachtree Street, N. E., Suite 500, Atlanta, Georgia 30309-3610, US;

(740) Tomeš Pavol, Ing., Bratislava, SK;

(210) 1880-2002

(220) 24.06.2002

8 (511) 35, 36, 38, 39, 41, 42, 43

(511) 35 - Poradenstvo v obchodnej činnosti, profesionálne obchodné alebo podnikateľské poradenstvo, podnikové poradenstvo, personálne poradenstvo, poradenstvo pri vedení podnikov, poradenstvo v oblasti obchodného alebo podnikateľského riadenia, poskytovanie obchodných alebo podnikateľských informácií, komerčná informačná kancelária, sprostredkovanie obchodu s tovarom, pomoc pri riadení obchodnej činnosti, hospodárske, ekonomické predpovede, posudzovanie efektívnosti obchodnej prevádzky a racionalizácie práce, oceňovanie podnikov.

36 - Finančné odhady a oceňovanie, finančné poradenstvo, oceňovanie a odhady nehnuteľností, nákup a predaj nehnuteľností, sprostredkovanie kúpy, predaja a prenájmu nehnuteľností, sprostredkovanie poistenia, informácie o poistení, konzultačné služby v oblasti poisťovníctva, uzatváranie poisťiek, poradenstvo v oblasti poistenia, realitná kancelária, zmenárenské služby.

38 - Informačné kancelárie.

39 - Rezervácia dopravy, organizovanie ciest, výletov a exkurzií, preprava turistov, sprevádzanie turistov, turistické prehliadky, rezervácia zájazdov.

41 - Organizovanie odbornej prípravy sprievodcov cestovného ruchu a rekvalifikácie pre činnosť cestovného ruchu, organizovanie odborných sympózií, kongresov a seminárov, tľmočnícka a prekladateľská činnosť v oblasti cestovného ruchu.

42 - Vedecko-výskumná expertízna činnosť v oblasti cestovného ruchu, služby komerčných právnikov.

43 - Poskytovanie prechodného ubytovania a stravovania.

(540)

(731) INSTAR, a. s., Cukrová 14, 813 39 Bratislava, SK;

(740) Voleková Eva, Ing., Bratislava, SK;

(210) 1887-2002

(220) 25.06.2002

8 (511) 5

(511) 5 - Farmaceutické prípravky, veterinárne prípravky, dezinfekčné prípravky na hygienické účely; dietetické látky upravené na lekárske účely, potrava pre dojčatá; náplasti; dezinfekčné prípravky; prípravky na ničenie škodcov; fungicídy; herbicídy; bakteriálne prípravky na lekárske a veterinárne účely, balzamy na lekárske účely, balzamovacie prípravky na lekárske účely, biologické prípravky na lekárske účely, dietetické potraviny upravené na lekárske účely, dietetické látky upravené na lekárske účely, liečivé nápoje, liečivé rastliny, oleje na lekárske účely, liečivé korene, liečivé odvary, výťažky (koncentráty) a zápary na lekárske účely, soli na lekárske účely, lekárske prípravky na zoštlhlenie, vitamínové prípravky, lekárske prípravky na ľudskú spotrebu.

(540) FLEUR DE SANTÉ

(731) Fleur de Santé AB, Box 800, SE-201 80 Malmö, SE;

(740) PATENTSERVIS BRATISLAVA, a. s., Bratislava, SK;

(210) 1901-2002

(220) 26.06.2002

8 (511) 17, 19, 37

(511) 17 - Izolačné nátery.

19 - Asfalt, smola, asfaltové nátery, základné konštrukcie na budovy s výnimkou kovových, lepenka na stavebné účely, piesok s výnimkou lejárského, vonkajšie plášte budov s výnimkou kovových.

37 - Vykonávanie občianskych, bytových a priemyselných stavieb, asfaltovanie, oprava strešných konštrukcií (krytín) - hydroizolácie a tepelnej izolácie, zateplovanie transparentných stavebných konštrukcií, stavebné informácie, izolovanie stavieb, sprostredkovanie uvedených služieb, odborné poradenstvo v oblasti stavebníctva.

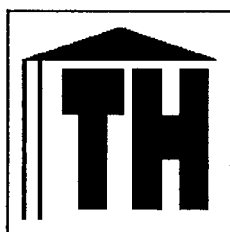
(540)

(731) Ing. Karol Jakubiček - TEVISTYR, Björnsona 22/2, 971 04 Prievidza, SK;

(210) 1902-2002

(220) 26.06.2002

8 (511) 35, 36, 41, 43

(511) 35 - Odborné obchodné poradenstvo, pomoc pri riadení obchodnej činnosti, reklama, zasielanie reklamných materiálov zákazníkom, vydávanie a aktualizovanie reklamných materiálov, rozširovanie reklamných materiálov zákazníkom, in-

formačné komerčné kancelárie, vedenie účtovníctva.

36 - Realitné kancelárie, sprostredkovanie nákupu a predaja nehnuteľností, prenájom nehnuteľností, poskytovanie informácií v oblasti nehnuteľností, sprostredkovanie oceňovania a odhadov nehnuteľností, prenájom bytov (ubytovacích zariadení).

41 - Prekladateľské a tlmočnické služby.

43 - Poskytovanie prechodného ubytovania.

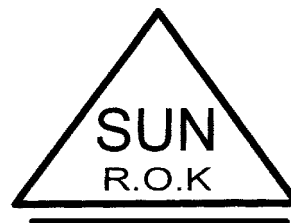
(540)

(731) Bc. Stanislav Šúň, SUN - Realitná a obchodná kancelária, Námestie slobody č. 15, 971 01 Prievidza, SK;

(210) 1909-2002

(220) 27.06.2002

8 (511) 9, 16, 35, 36, 37, 41, 42

(511) 9 - Prístroje a nástroje vedecké, námorné, geodetické, fotografické, filmové, optické, prístroje na váženie, meranie, signalizáciu, kontrolu (inšpekciu), záchranu a prístroje na vyučovanie; prístroje a nástroje na vedenie, prepínanie, premenu, akumuláciu, reguláciu alebo riadenie elektrického prúdu; prístroje na záznam, prevod, reprodukciu zvuku alebo obrazu; magnetické nosiče zvukových záznamov, gramofónové platne; automatické distribútory a mechanizmy prístrojov na mince; zapisovacie pokladnice, počítačie stroje, prístroje na spracovanie informácií a počítače; hašiacie prístroje.

16 - Papier, lepenka a výrobky z týchto materiálov, ktoré nie sú zaradené do iných tried; tlačiarenské výrobky; potreby na knižné väzby; fotografie; papiernický tovar; lepidlá pre papiernictvo alebo domácnosť; materiál pre umelcov; štetce; písacie stroje a kancelárske potreby s výnimkou nábytku; učebné a vyučovacie pomôcky s výnimkou prístrojov; plastické obaly (nezaradené do iných tried); tlačiarenské typy; štočky.

35 - Propagačná činnosť, reklama; pomoc pri riadení obchodných činností; obchodná administratíva; kancelárske práce.

36 - Poistenie; služby finančné; služby peňažné; služby v oblasti nehnuteľností.

37 - Stavebníctvo; opravy; inštalácie služby.

41 - Výchova; vzdelávanie; zábava; športové a kultúrne aktivity.

42 - Vedecké a technologické služby a s nimi spojený výskum a návrhy; priemyselné analýzy a výskum; návrh a vývoj počítačového hardvéru a softvéru; právne služby.

(540)

- (591) zelená, čierna
 (731) NOVITECH, a. s., Moyzesova 58, 040 01 Košice, SK;

(210) 1938-2002

(220) 01.07.2002

8 (511) 16, 28, 41

- (511) 16 - Papiernický tovar a kancelárske potreby s výnimkou nábytku, najmä blahoželanania, pohľadnice, príviesky na darčeky, papier v listoch, plagáty, zápisníky, kalendáre, rozvrhy hodín, papierové nástenné hodiny ako vyučovacie pomôcky, periodické i neperiodické publikácie, perá, ceruzky, písacie potreby, kresliace náčinie, maliarske štetce, maliarske plátna, maliarske valčeky na interiéry, albumy, školské potreby, atlasy, pijavé papiere, tlačivá, brožúry, tlačiarenské písmeňá, pečiatky a papierové odznaky, reklamné a umelecké fotografie, kartónové alebo papierové odznaky, reklamné a umelecké fotografie, kartónové alebo papierové ohlasovacie tabuľky, papierové zástavky, etikety s výnimkou textilných, geografické mapy, kresby, grafiky, knihárske materiály, prospekty, korešpondenčné lístky, výrobky z kartónu, katalógy, lepidlá na kancelárske účely a pre domácnosť, adresné štítky, letáky, obálky, plastické obaly patriace do triedy 16, puzdrá na perá a písacie potreby, baliaci papier.

28 - Hracie karty.

41 - Nakladateľská činnosť, vydávanie periodických publikácií s výnimkou vydávania reklamných a náborových textov.

(540)

Kouzelný svět dárků

- (731) Kotlant Jiří, Na Dubech 314, 503 41 Hradec Králové, CZ;
 (740) ROTT, RŮŽIČKA & GUTTMANN, v. o. s., Bratislava, SK;

(210) 1939-2002

(220) 01.07.2002

8 (511) 16, 28, 41

- (511) 16 - Papiernický tovar a kancelárske potreby s výnimkou nábytku, najmä blahoželanania, pohľadnice, príviesky na darčeky, papier v listoch, plagáty, zápisníky, kalendáre, rozvrhy hodín, papierové nástenné hodiny ako vyučovacie pomôcky, periodické i neperiodické publikácie, perá, ceruzky, písacie potreby, kresliace náčinie, maliarske štetce, maliarske plátna, maliarske valčeky na interiéry, albumy, školské potreby, atlasy, pijavé papiere, tlačivá, brožúry, tlačiarenské písmeňá, pečiatky a papierové odznaky, reklamné a umelecké fotografie, kartónové alebo papierové odznaky, reklamné a umelecké fotografie, kartónové alebo papierové ohlasovacie tabuľky, papierové zástavky, etikety s výnimkou textilných, geografické mapy, kresby, grafiky, knihárske materiály, prospekty, korešpondenčné lístky, výrobky z kartónu, katalógy, lepidlá na kancelárske účely a pre domácnosť, adresné štítky, letáky, obálky, plastické obaly patriace do triedy 16, puzdrá na perá a písacie potreby, baliaci papier.

28 - Hracie karty.

- 41 - Nakladateľská činnosť, vydávanie periodických publikácií s výnimkou vydávania reklamných a náborových textov.

(540)



- (731) Kotlant Jiří, Na Dubech 314, 503 41 Hradec Králové, CZ;
 (740) ROTT, RŮŽIČKA & GUTTMANN, v. o. s., Bratislava, SK;

(210) 1964-2002

(220) 04.07.2002

8 (511) 37, 42

- (511) 37 - Opravy a údržba zariadení na rozvod elektriny a kontrolných zariadení; inštalácie, opravy a údržba ostatných elektrických zariadení, inštalácie ostatného elektr. zariadenia, opravy a údržba ostatného elektr. zariadenia, práce na stavbe diaľkových vedení elektr. nadzemných; práce na stavbe diaľkových vedení elektr. podzemných; práce hrubej stavby energetických výrobných objektov; elektroinštalácie práce v ostatných objektoch, dozor nad stavbami, prístroje - montáž, údržba, oprava.

42 - Skúšky a analýzy integrovaných mech. a elektr. systémov, projektovacie služby okrem stavebných projektov; ostatné inžinierske služby, inžinierske služby spojené s návrhom priemyselnej výstavby; architektonické a inžinierske služby a súvisiace technické poradenstvo; projektová činnosť, projekty, štúdie a štúdie technických projektov.

(540)



(591) červená, čierna

- (731) Montáže Čakovice, Bratislava s. r. o., Ružová dolina 27, 824 69 Bratislava, SK;

(210) 1971-2002

(220) 04.07.2002

8 (511) 16, 25, 26, 35, 41, 42

- (511) 16 - Knihy, brožúry, časopisy, periodiká, tlačivá, plagáty všetkých druhov a rozmerov, katalógy, kalendáre, príručky, prospekty, publikácie, papierové vlajky, papierové zástavky, pútače z papiera alebo lepenky, pečiatky, pečate, pečatné vosky, písacie potreby, papiernický tovar, obálky, obaly, nálepky, netextilné etikety, kancelárske potreby s výnimkou nábytku, predovšetkým kancelárske potreby použité ako reklamné predmety, adresné štítky do adresovacích strojov,

obežníky, kancelársky papier, listový papier, papier do tlačiarň, papierové pásky, baliaci papier, albumy, atlasy, plastové fólie na balenie, formuláre, formuláre na zmluvy a podania, predmety z kartónu, lepiace štítky, lepidlá a lepiace pásky na kancelárske účely a použitie v domácnosti, spisové obaly, stolové prestieranie z papiera, kopírovací papier, papierové utierky, vrecia a vrecká z papiera alebo plastických materiálov, vzory na výrobu odevov.

25 - Odevy, oblečenie, predovšetkým odevy a oblečenie ako nosiče reklamných a propagačných textov a označení, bielizeň, opasky, nohavice, pokrývky hlavy, cylindre, čelenky, čiapky, klobúky, šilty na pokrývky hlavy, konfekcia, obleky, košele, kožušiny ako oblečenie, kravaty, manžety ako časti odevov, náprsenky, pančuchy, plášte, ponožky, rukavice, saká, šály, šatky, šerpy, trička, vesty, uniformy, vrchné ošatenie, zástery, závoje, zvrchníky, župany, papuče, celé topánky, pracovná obuv, sandále, kovanie na obuv.

26 - Značky na odevy, šatstvo a bielizeň, bordúry, lemy, obruby na odevy, odznaky na odevy nie z drahých kovov, ozdobné brošne, spony, ozdoby na šaty, ozdoby na obuv a klobúky nie z drahých kovov, umelé kvety, opaskové pracky, pásky na rukávy, nažehľovacie ozdoby textilných výrobkov.

35 - Vzťahy s verejnosťou, prieskum vzťahov medzi občanmi, podnikmi, inštitúciami a spoločenským prostredím, reklama, reklamné činnosti, on-line reklama na počítačovej komunikačnej sieti, lepenie plagátov, prieskum verejnej mienky, vydávanie a aktualizovanie reklamných alebo náborových materiálov, štatistické informácie, služby zaoberajúce sa zhromažďovaním výstrižkov z časopisov, vedenie kartoték v počítači, organizovanie komerčných alebo reklamných výstav a veľtrhov, sprostredkovanie uvedených služieb, sprostredkovanie obchodu s tovarom, predovšetkým s uvedeným tovarom.

41 - Organizovanie a vedenie kongresov, konferencií, seminárov, organizovanie kultúrnych alebo vzdelávacích výstav, organizovanie lotérií, plesov, športových súťaží, súťaží krásy, živých vystúpení, zverejňovanie textov iných ako reklamných, vydávanie kníh, časopisov, periodík, vydávanie textov s výnimkou reklamných alebo náborových, on-line vydávanie kníh a časopisov v elektronickej forme, informácie o výchove a vzdelávaní, pedagogické informácie, poradenstvo v oblasti vzdelávania, knižnice, výroba rozhlasových alebo televíznych programov.

42 - Právne poradenstvo, poradenstvo v oblasti ľudských práv, poradenstvo v oblasti vývoja a výskumu, architektúry, urbanistického plánovania, expertíz, inžinierskych činností, kontroly kvality, dizajnu, počítačových databáz, softvéru a hardvéru, právny výskum.

(540)



(731) AGENTÚRA SMER, s. r. o., Súmravná 27, 821 02 Bratislava, SK;

(740) Porubčan Róbert, Ing., Ivanka pri Dunaji, SK;

(210) 1973-2002

(220) 04.07.2002

8 (511) 16, 25, 26, 35, 41, 42

(511) 16 - Knihy, brožúry, časopisy, periodiká, tlačivá, plagáty všetkých druhov a rozmerov, katalógy, kalendáre, príručky, prospekty, publikácie, papierové vlajky, papierové zástavky, pútače z papiera alebo lepenky, pečiatky, pečate, pečatné vosky, písacie potreby, papiernický tovar, obálky, obaly, nálepky, netextilné etikety, kancelárske potreby s výnimkou nábytku, predovšetkým kancelárske potreby použité ako reklamné predmety, adresné štítky do adresovacích strojov, obežníky, kancelársky papier, listový papier, papier do tlačiarň, papierové pásky, baliaci papier, albumy, atlasy, plastové fólie na balenie, formuláre, formuláre na zmluvy a podania, predmety z kartónu, lepiace štítky, lepidlá a lepiace pásky na kancelárske účely a použitie v domácnosti, spisové obaly, stolové prestieranie z papiera, kopírovací papier, papierové utierky, vrecia a vrecká z papiera alebo plastických materiálov, vzory na výrobu odevov.

25 - Odevy, oblečenie, predovšetkým odevy a oblečenie ako nosiče reklamných a propagačných textov a označení, bielizeň, opasky, nohavice, pokrývky hlavy, cylindre, čelenky, čiapky, klobúky, šilty na pokrývky hlavy, konfekcia, obleky, košele, kožušiny ako oblečenie, kravaty, manžety ako časti odevov, náprsenky, pančuchy, plášte, ponožky, rukavice, saká, šály, šatky, šerpy, trička, vesty, uniformy, vrchné ošatenie, zástery, závoje, zvrchníky, župany, papuče, celé topánky, pracovná obuv, sandále, kovanie na obuv.

26 - Značky na odevy, šatstvo a bielizeň, bordúry, lemy, obruby na odevy, odznaky na odevy nie z drahých kovov, ozdobné brošne, spony, ozdoby na šaty, ozdoby na obuv a klobúky nie z drahých kovov, umelé kvety, opaskové pracky, pásky na rukávy, nažehľovacie ozdoby textilných výrobkov.

35 - Vzťahy s verejnosťou, prieskum vzťahov medzi občanmi, podnikmi, inštitúciami a spoločenským prostredím, reklama, reklamné činnosti, on-line reklama na počítačovej komunikačnej sieti, lepenie plagátov, prieskum verejnej mienky, vydávanie a aktualizovanie reklamných alebo náborových materiálov, štatistické informácie, služby zaoberajúce sa zhromažďovaním výstrižkov z časopisov, vedenie kartoték v počítači, organizovanie komerčných alebo reklamných výstav a veľtrhov, sprostredkovanie uvedených služieb, sprostredkovanie obchodu s tovarom, predovšetkým s uvedeným tovarom.

41 - Organizovanie a vedenie kongresov, konferencií, seminárov, organizovanie kultúrnych alebo vzdelávacích výstav, organizovanie lotérií, plesov, športových súťaží, súťaží krásy, živých vystúpení, zverejňovanie textov iných ako reklamných, vydávanie kníh, časopisov, periodík, vydávanie textov s výnimkou reklamných alebo náborových, on-line vydávanie kníh a časopisov v elektronickej forme, informácie o výchove

a vzdelávaní, pedagogické informácie, poradenstvo v oblasti vzdelávania, knižnice, výroba rozhlasových alebo televíznych programov.

42 - Právne poradenstvo, poradenstvo v oblasti ľudských práv, poradenstvo v oblasti vývoja a výskumu, architektúry, urbanistického plánovania, expertíz, inžinierskych činností, kontroly kvality, dizajnu, počítačových databáz, softvér a hardvér, právny výskum.

(540)



(591) tmavozelená, oranžová

(731) AGENTÚRA SMER, s. r. o., Súmračná 27, 821 02 Bratislava, SK;

(740) Porubčan Róbert, Ing., Ivanka pri Dunaji, SK;

(210) 1995-2002

(220) 09.07.2002

(310) 76/380634

(320) 11.03.2002

(330) US

8 (511) 19, 27

(511) 19 - Podlahoviny s výnimkou kovových.

27 - Koberce a predložky.

(540)



(731) Shaw Industries Group, Inc., 616 East Walnut Avenue, P.O. Drawer 2128, Dalton, Georgia 30722-2128, US;

(740) ROTT, RŮŽIČKA & GUTTMANN, v. o. s., Bratislava, SK;

(210) 2028-2002

(220) 11.07.2002

8 (511) 37, 39, 40, 44

(511) 37 - Čistenie verejných komunikácií a verejných priestranstiev vrátane zimnej a letnej údržby, prenájom vozidiel na zemetanie a čistiacich strojov, údržba verejných hygienických zariadení, oprava výtlkov obalovacou drvinou, asfaltovanie a kladenie cestných povrchov, údržba komunikácií asfaltérskymi a živičiarskymi technológiami, údržba a oprava zberných nádob a kontajnerov na odpad, čistenie interiérov a exteriérov budov, upratovacie práce, čistenie kanalizačných vpustí, realizácia označovania ulíc a verejných priestranstiev, realizácia vodorovného a zvislého dopravného značenia cestných komunikácií.

39 - Nákladná cestná doprava, prenájom automobilov, preprava a skladovanie odpadu, prenájom skladovacích a prepravných kontajnerov a nádob na odpad, distribúcia nealkoholických a priemyselne vyrábaných mliečnych nápojov na priamy konzum, distribúcia tepelne rýchlo upra-

vovaných mäsových výrobkov a obvyklých príloh vrátane bezmäsitých jedál, distribúcia desiatových polievok, distribúcia úžitkovej vody, elektrickej energie, tepelnej energie.

40 - Zber, spracovanie a recyklácia odpadu, mletie odpadov, pílenie, stňanie a spracovanie dreva, ničenie a likvidácia odpadu, spaľovanie odpadu, triedenie odpadu a recyklovanie surovín.

44 - Prenájom chemických toaliet (WC), záhradnícke práce, ničenie buriny, služby v oblasti záhradnej architektúry, vykášanie priekop a prístenných plôch, kosenie prístenných plôch a mestských komunikácií.

(540)

Zmeňme odpad na surovinu ...

(731) KOSIT, a. s., Rastislavova 98, 043 46 Košice, SK;

(740) Cicholes Štefan, Ing., Košice, SK;

(210) 2151-2002

(220) 24.07.2002

8 (511) 35, 36, 39, 41, 42

(511) 35 - Vedenie účtovných kníh; obchodné alebo podnikateľské poradenstvo.

36 - Realitné kancelárie; kancelárie zaoberajúce sa inkasovaním pohľadávok.

39 - Prenájom automobilov.

41 - Prekladateľské služby.

42 - Služby advokátov.

(540)

alianciaadvokátov

(731) ALIANCIA ADVOKÁTOV a. s., Štúrova 13, 814 99 Bratislava, SK;

(210) 2152-2002

(220) 24.07.2002

8 (511) 35, 36, 39, 41, 42

(511) 35 - Vedenie účtovných kníh; obchodné alebo podnikateľské poradenstvo.

36 - Realitné kancelárie; kancelárie zaoberajúce sa inkasovaním pohľadávok.

39 - Prenájom automobilov.

41 - Prekladateľské služby.

42 - Služby advokátov.

(540) Aliancia advokátov

(731) ALIANCIA ADVOKÁTOV a. s., Štúrova 13, 814 99 Bratislava, SK;

(210) 2178-2002

(220) 26.07.2002

8 (511) 4

(511) 4 - Čisto spracované oleje používané na rozšírenú výrobu elastomérov a lepidiel.

(540) PLASTOL

(731) Exxon Mobil Corporation, 5959 Las Colinas Boulevard, Irving, Texas 75039-2298, US;

(740) Tomeš Pavol, Ing., Bratislava, SK;

(210) 2254-2002

(220) 02.08.2002

8 (511) 30, 43(511) 30 - Pizza, cestoviny.
43 - Reštauračné služby.**(540) PIZZERIA CIAO PIZZA & PASTA**(731) EURORESTAURANT, s. r. o., Trnavská cesta,
832 94 Bratislava, SK;**(210) 2263-2002**

(220) 05.08.2002

8 (511) 35, 41, 42

(511) 35 - Inzertná, reklamná a propagačná činnosť, poskytovanie pomoci pri vykonávaní obchodu vrátane sprostredkovania obchodných a súvisiacich obchodno-personálnych záležitostí, organizovanie výstav a veľtrhov na reklamné a obchodné účely, organizovanie módnych prehliadok na obchodné účely, správa obchodných záujmov tretích osôb, vypracovávanie štatistických prehľadov, poradenstvo v oblasti organizácie a ekonomiky podnikania, marketing, prieskum a analýzy trhov, aranžérstvo, prenájom kancelárskych strojov a zariadení, distribúcia tovaru na reklamné účely, rozmnožovanie dokumentov.

41 - Činnosť vyučovacia, výchovná, vzdelávacia a zábavná vrátane organizovania špecializovaných doškolačovacích kurzov, sympózií a konferencií; sprievodné výstavy; organizovanie pracovno-diskusného a záujmového klubu; organizovanie výstav a veľtrhov na vzdelávacie, kultúrne, výchovné a zábavné účely, organizovanie zábavných súťaží, organizovanie módnych prehliadok na výchovné, vzdelávacie, kultúrne a zábavné účely; nakladateľská a vydavateľská činnosť patriaca do tejto triedy; prevádzkovanie galérií; požičiavacia činnosť patriaca do tejto triedy; technické zabezpečenie výstav a výstavných plôch, odborné poradenstvo vzťahujúce sa na organizovanie výstav a veľtrhov, organizovanie módnych prehliadok pre informácie o móde.

42 - Inžiniersko-technická činnosť v oblasti tvorby softvéru.

(540) INDECOR

(731) Veletrhy Brno, a. s., Výstaviště 1, 647 00 Brno, CZ;

(740) Litvákova Edita, Ing., Bratislava, SK;

(210) 2267-2002

(220) 05.08.2002

8 (511) 7, 12

(511) 7 - Vrtáky, kladkostroje, žeriavy, žeriavové a nákladové jednotky, nakladacie zariadenia pre nákladné vozidlá, rôznorodé súčasti a náhradné diely na uvedené zariadenia, transportéry reziva (t. j. stroje, ktoré sú používané na zdvíhanie, dopravu a ukladanie stohovaného reziva).

12 - Vysokozdvížne vozíky (t. j. stroje s vlastným pohonom vybavené zdvíhacími mechanizmami, ktoré sa používajú na zdvíhanie, prepravu a ukladanie predmetov alebo zväzkov predmetov zaberaných týmito zdvíhacími mechanizmami), rôznorodé súčasti a náhradné diely na uvedené zariadenia.

(540) HYSTER

(731) NMHG Oregon, Inc., 650 N. E. Holladay Street, Suite 1600, Portland, Oregon 97232, US;

(740) ROTT, RŮŽIČKA & GUTTMANN, v. o. s., Bratislava, SK;

(210) 2270-2002

(220) 05.08.2002

8 (511) 33

(511) 33 - Alkoholické nápoje s výnimkou piva.

(540)

(731) DRINKS UNION SLOVAKIA, s. r. o., Alej Slobody 15, 026 01 Dolný Kubín, SK;

(210) 2271-2002

(220) 05.08.2002

8 (511) 33

(511) 33 - Alkoholické nápoje s výnimkou piva.

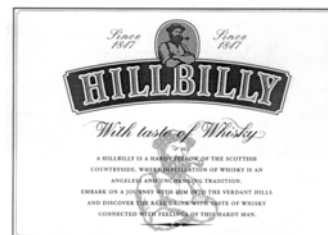
(540)

(731) DRINKS UNION SLOVAKIA, s. r. o., Alej Slobody 15, 026 01 Dolný Kubín, SK;

(210) 2276-2002

(220) 05.08.2002

8 (511) 16, 35, 41

(511) 16 - Odborné publikácie, skriptá, kurzové materiály, metodiky.

35 - Propagačná činnosť, reklama.

41 - Výchova a vzdelávanie prostredníctvom tréningových modulov zameraných na obchodné schopnosti a zručnosti, manažérske schopnosti a zručnosti, komunikačné a prezentačné schopnosti a zručnosti; tvorba výučbových filmov a CD, tvorba metodiky marketingového prieskumu/vzdelávanie v odbore metodiky marketingového prieskumu; e-learning (vzdelávanie prostredníctvom elektronickej komunikácie).

(540)

(731) TRAICON Ltd., Hall Farm House, Stephenson Close, Broughton Astley, Leicester LE 9W, GB;

(740) PATENTSERVIS BRATISLAVA, a. s., Bratislava, SK;

(210) 2278-2002

(220) 06.08.2002

8 (511) 7, 9, 12

(511) 7 - Hydraulické čerpadlá pre lode; hydraulické motory pre lode; premiestniteľné hnacie motory s ohybným hriadeľom pre lode; hydraulické prevodovky obsahujúce hydraulické čerpadlo a hydraulické motory; hydraulické a mechanické ovládače pre lode; zubové čerpadlá pre lode; hydraulické čerpadlá pre motory pozemných vozidiel; zubové čerpadlá pre pozemné vozidlá, pohony vetrákov pre motory pozemných vozidiel.

9 - Elektrické a elektronické ovládače obsahujúce elektrohydraulické ventily, elektrické ovládače, elektrické snímače a ich súčasti, všetko uvedené na ovládanie hydraulických prevodoviek, hnacie hydraulické zariadenia na stacionárne použitie a pre motorové vozidlá a príslušné pracovné zariadenia; ovládače na báze mikroprocesora obsahujúce vstupy na snímače/meniče a elektrické ovládače a výstupy na elektrohydraulický ventil, displej ovládacieho panelu, zariadenia vytvárajúce ovládaciu oblasť sietí a pre port RS232.

12 - Premiestniteľné hnacie motory s ohybným hriadeľom pre pozemné vozidlá; hydrostatické prevodovky pre motory pozemných vozidiel; hydraulické prevodovky obsahujúce hydraulické čerpadlo a hydraulické motory, ich hydraulické a mechanické ovládacie jednotky na použitie pri pozemných vozidlách; ozubené prevody do pozemných vozidiel; prevodové skrine na použitie pri hydraulických a hydrostatických prevodovkách a ich súčasti na použitie pri pozemných vozidlách.

(540) SAUER

(731) Sauer-Danfoss Inc., 2800 East 13th Street, Ames, Iowa 50010, US;

(740) Bušová Eva, JUDr., Bratislava, SK;

(210) 2280-2002

(220) 06.08.2002

8 (511) 1, 3, 30, 35, 42

(511) 1 - Chemické prípravky na výrobu lepidiel; priemyselné chemikálie.

3 - Aromatické látky do nápojov; aromatické látky do potravinárskych výrobkov; esencie ako prísady do potravín a nápojov; éterické esencie.

30 - Príchuti do potravín s výnimkou esencií a éterických olejov; príchuti (arómy); prísady do nápojov iné ako esencie.

35 - Kancelárie zaoberajúce sa dovozom a vývozem; obchodné alebo podnikateľské informácie; poradenstvo v obchodnej činnosti.

42 - Poradenstvo v oblasti liehovarníckych výrobov a potravinárskej legislatívy.

(540) LIPTAL

(731) LIPTAL, s. r. o., Palugyayho 1, 031 01 Liptovský Mikuláš, SK;

(740) Beleščák Ladislav, Ing., Piešťany, SK;

(210) 2284-2002

(220) 06.08.2002

8 (511) 28

(511) 28 - Hry a hračky patriace do tr. 28, predovšetkým vzdelávacie hry na výučbu prírodných vied.

(540)

(731) CLEMENTONI S.P.A., Recanati (MC), Zona Industriale Fontenoce, IT;

(740) PATENTSERVIS BRATISLAVA, a. s., Bratislava, SK;

(210) 2289-2002

(220) 07.08.2002

8 (511) 1, 11, 19

(511) 1 - Chemikálie a chemické prípravky na priemyselné a vedecké účely, umelé živice v nespracovanom stave, plastické hmoty v surovom stave (v prášku, v pastách, v tekutom stave), chemické prípravky na čistenie, úpravu a dezinfekciu vody, filtračné kamene.

11 - Zariadenia na úpravu vzduchu, zariadenia na rozvod vody, filtračné zariadenia na úpravu vody, kúpeľové vane.

19 - Bazény (stavby s výnimkou kovových).

(540) AZURO

(731) Mountfield, a. s., Masarykovo nám. 708, 251 64 Mnichovice, CZ;

(740) Kastler Anton, Bratislava, SK;

(210) 2291-2002

(220) 07.08.2002

8 (511) 18, 21

(511) 18 - Cestovné tašky, nákupné tašky, tašky nad kolesá bicyklov, sedadlové tašky na bicykle, tašky na prepravu bicyklov (prázdne), kempovacie tašky, batohy, látkové tašky na cestovanie, kufríky, dáždniky, aktovky, tašky s kolieskami, rybárske tašky, vaky, taštičky a vrecká na pripevnenie na opasok, taštičky a vrecká na kľúče, tašky na náradie (prázdne), vrecká na pripevnenie na pás, ľadvinky (tašky na pripevnenie na pás).

21 - Papierové a plastové šálky a poháre, téglíky (nie z drahých kovov), fľaše, fľaše na vodu, krčahy na pivo, poľné fľaše, tepelne izolované fľaše (termosky) a tepelne izolované kontajnery (termoboxy) na nápoje a potraviny, tepelne izolované nádoby, chladiace fľaše, chladiace tašky, neelektrické chladiace boxy (prenosné), chladičičky (prenosné), tanieri a kuchynský riad z porcelánu, kameniny, skla, plastov alebo papiera, šejkre, tácky (nie z drahých kovov).

(540)**SHIMANO**

(731) SHIMANO INC., 77, Oimatsu-Cho, 3-Cho, Sakai, Osaka, JP;

(740) Fajnorová Mária, Ing., Bratislava, SK;

(210) 2292-2002

(220) 07.08.2002

8 (511) 5, 29, 30, 32

(511) 5 - Dietetické prípravky, výživové doplnky, najmä dietetický margarín na lekárske účely.

29 - Salámy, klobásy, párky, paštéty a mäsové nátierky; margarín, maslo, tuky na varenie a smaženie, syrové výrobky, tvaroh, mlieko a výrobky z mlieka, odtučnené mlieko, mliečne výrobky, jogurt, smotana, náhradky smotany a syra, vajcia, džemy, lekváry, marmelády, ovocné želé, rósoly, mäsové rósoly (huspenina), jedlá želatína; spracované sójové bôby; sušené (práškové) vajcia; jedlé oleje a tuky.

30 - Káva; čaj; kakao; cukor; ryža; maniok; ságo; kávové náhradky; múka a výrobky z obilnia; chlieb; pekárske a cukrárske výrobky; jemné pečivo a cukrovinky, zmrzliny; med; melasový sirup; kvasnice; prášky do pečiva; kuchynská soľ; horčica; ocot; sójová omáčka; šalátové dressingy; majonéza; korenie; omáčky ako chuťové prísady; potravinársky ľad; želé (cukrovinky).

32 - Nealkoholické nápoje s obsahom ovocnej šťavy a mlieka, emaru alebo jogurtu.

(540)

(591) modrá, žltá, hnedá, biela

(731) UNILEVER N. V., Weena 455, 3013 AL Rotterdam, NL;

(740) Fajnorová Mária, Ing., Bratislava, SK;

(210) 2314-2002

(220) 09.08.2002

8 (511) 3, 6, 8, 11, 14, 16, 18, 20, 24, 25, 27, 28, 34

(511) 3 - Prípravky bieliace, umývacie, čistiace leštiace, odmasťovacie a brúsne.

6 - Kovové prepravné nádoby.

8 - Nože, holiace prístroje, prístroje na strihanie nechtov.

11 - Elektrické lampy, klimatizačné zariadenie a vykurovacie zariadenie.

14 - Hodinky a puzdrá na hodinky, manžetové gombíky, spony do kravaty, módne šperky, drahokamy.

16 - Tlačiarenské výrobky, papierové servítky a obrúsky papierové toaletné, nádoby na balenie z papiera alebo kartónu, písacie potreby, baliaci materiál z plastu, a to obaly, vrecúška a fólie, hracie karty.

18 - Výrobky z kože a z napodobenín kože, kabelky, aktovky a nákupné tašky, batohy, cestovné kufre a ručné kufriky, dáždniky a slnečníky, deky, toboľky a peňaženky.

20 - Tabuľky štátnych poznávacích značiek (nekovové); prepravné nádoby s výnimkou kovových.

24 - Textilné výrobky.

25 - Odevy, ozdobné výrobky a doplnky, pokrývky hlavy.

27 - Koberčeky a rohože do automobilov.

28 - Hry, hračky, tovar na šport a cvičenie, modely automobilov.

34 - Fajčiarske potreby.

(540) SMARTWARE

(731) Micro Compact Car smart GmbH., Industriestrasse 8, 71272 Renningen, DE;

(740) Bušová Eva, JUDr., Bratislava, SK;

(210) 2315-2002

(220) 09.08.2002

8 (511) 35, 42

(511) 35 - Činnosť organizačných a ekonomických poradcov; podnikateľské poradenstvo v predmete podnikania; obchodná činnosť v oblasti výpočtovej techniky, obchodný manažment, podnikateľské, podnikové a obchodné poradenstvo.

42 - Sprostredkovateľská činnosť v oblasti manažérskeho poradenstva, sprostredkovateľská činnosť v oblasti rozvoja systémov riadenia podniku, sprostredkovateľská činnosť vo výbere a využívaní informačných technológií, tvorba a poskytovanie softvéru hotových programov na základe dohody s autorom, konzultačné služby v oblasti manažérskeho poradenstva, konzultačné služby v oblasti rozvoja systémov riadenia podniku, konzultačné služby vo výbere a využívaní informačných technológií.

(540)

MODELOVANIE IMPLEMENTÁCIA MERANIE

(731) MIM, s. r. o., Vysokoškolákov 4, 010 08 Žilina, SK;

(210) 2321-2002

(220) 09.08.2002

(310) 180075

(320) 23.05.2002

(330) CZ

8 (511) 9, 16, 35, 38, 41

(511) 9 - Všetky nosiče informácií v rozsahu triedy 9.

16 - Tlačoviny každého druhu, napríklad časopisy, periodiká, knihy, katalógy, plagáty, fotografie, kalendáre, samolepky pre domácnosť a na kancelárske účely.

35 - Organizovanie komerčných alebo reklamných výstav a veľtrhov; reklama; marketing.

38 - Televízne vysielanie.

41 - Výchovná a zábavná činnosť, tvorba televíznych programov.

(540) TV TIP seriál

(731) GOOD HARVEST, spol. s r. o., Boleslavova 1531/34, 140 00 Praha 4, CZ;

(740) Dudová Tatiana, Trenčín, SK;

(210) 2322-2002

(220) 09.08.2002

(310) 180076

(320) 23.05.2002

(330) CZ

8 (511) 9, 16, 35, 38, 41

- (511) 9 - Všetky nosiče informácií v rozsahu triedy 9.
16 - Tlačoviny každého druhu, napríklad časopisy, periodiká, knihy, katalógy, plagáty, fotografie, kalendáre, samolepky pre domácnosť a na kancelárske účely.
35 - Organizovanie komerčných alebo reklamných výstav a veľtrhov; reklama; marketing.
38 - Televízne vysielanie.
41 - Výchovná a zábavná činnosť, tvorba televíznych programov.

(540)

- (731) GOOD HARVEST, spol. s r. o., Boleslavova 1531/34, 140 00 Praha 4, CZ;
(740) Dudová Tatiana, Trenčín, SK;

(210) 2372-2002

(220) 16.08.2002

8 (511) 35, 36, 39, 41, 43

- (511) 35 - Reklamná a propagačná činnosť; rozširovanie propagačného materiálu (letáky, prospekty, tlačoviny, vzorky).
36 - Služby poskytované v súvislosti s vydávaním cestovných šekov a poukazov; služby týkajúce sa poistenia počas prepravy a pobytu osôb.
39 - Služby poskytované cestovnými kancelárkami; organizovanie exkurzií, výletov, turistiky; rezervácia zájazdov; sprevádzanie a preprava turistov; sprostredkovanie prepravy; doprava cestujúcich; rezervácia miesteniek.
41 - Služby pre oddych a rekreáciu; informácie o možnostiach zábavy a rekreácie; organizovanie kultúrnych, športových a spoločenských podujatí; organizovanie kongresov a seminárov.
43 - Služby týkajúce sa rezervácie izieb v hoteloch, penziónoch; prenájom prechodného ubytovania; poskytovanie prechodného ubytovania; reštauračno - pohostinské služby.

(540)

(591) červená, biela, modrá, zelená

- (731) STAVOPROJEKTING, a. s., Letná 27, 043 14 Košice, SK;

(210) 2382-2002

(220) 19.08.2002

8 (511) 36, 41

- (511) 36 - Poisťovacie služby a finančné služby; poradenstvo v oblasti poistenia.
41 - Školenie v oblasti poisťovacích služieb.

(540) ALLFa 7

- (731) GENERALI POISŤOVŇA a. s., Nám. SNP 1, 811 06 Bratislava, SK;

(210) 2400-2002

(220) 20.08.2002

8 (511) 5, 32, 35

- (511) 5 - Minerálne vody na liečenie, dietetické nápoje upravené na lekárske účely.
32 - Minerálne vody (nápoje), prípravky na výrobu minerálnej vody, citrónády, nealkoholické nápoje, prípravky na výrobu nápojov, prášky na výrobu šumivých nápojov, príchuť na výrobu nápojov, sirupy na výrobu nápojov, stolové vody, šumivé nápoje, sytená voda.
35 - Predvádzanie tovaru, prieskum trhu, prieskum verejnej mienky, reklama, rozhlasová reklama, televízna reklama, reklamná a propagačná činnosť, podpora predaja tretích osôb.

(540) KORYTNICKÁ MAGNÉZIA

- (731) EURO - MINERÁL, s. r. o., Námestie SNP 15, 974 01 Banská Bystrica, SK;

(210) 2401-2002

(220) 20.08.2002

8 (511) 5, 32, 35

- (511) 5 - Minerálne vody na liečenie, dietetické nápoje upravené na lekárske účely.
32 - Minerálne vody (nápoje), prípravky na výrobu minerálnej vody, citrónády, nealkoholické nápoje, prípravky na výrobu nápojov, prášky na výrobu šumivých nápojov, príchuť na výrobu nápojov, sirupy na výrobu nápojov, stolové vody, šumivé nápoje, sytená voda.
35 - Predvádzanie tovaru, prieskum trhu, prieskum verejnej mienky, reklama, rozhlasová reklama, televízna reklama.

(540)

(591) biela, svetlomodrá, tmavomodrá, červená

- (731) EURO - MINERÁL, s. r. o., Námestie SNP 15, 974 01 Banská Bystrica, SK;

(210) 2402-2002

(220) 20.08.2002

8 (511) 5, 32, 35

- (511) 5 - Minerálne vody na liečenie, dietetické nápoje upravené na lekárske účely.
32 - Minerálne vody (nápoje), prípravky na výrobu minerálnej vody, citrónády, nealkoholické nápoje, prípravky na výrobu nápojov, prášky na výrobu šumivých nápojov, príchuť na výrobu nápojov, sirupy na výrobu nápojov, stolové vody, šumivé nápoje, sytená voda.

35 - Predvádzanie tovaru, prieskum trhu, prieskum verejnej mienky, reklama, rozhlasová reklama, televízna reklama, reklamná a propagačná činnosť, podpora predaja tretích osôb.

(540) Ďakujem, že si

(731) EURO - MINERÁL, s. r. o., Námestie SNP 15, 974 01 Banská Bystrica, SK;

(210) 2403-2002

(220) 20.08.2002

8 (511) 5, 32, 35

(511) 5 - Minerálne vody na liečenie, dietetické nápoje upravené na lekárske účely.

32 - Minerálne vody (nápoje), prípravky na výrobu minerálnej vody, citrónády, nealkoholické nápoje, prípravky na výrobu nápojov, prášky na výrobu šumivých nápojov, príchuti na výrobu nápojov, sirupy na výrobu nápojov, stolové vody, šumivé nápoje, sýtená voda.

35 - Predvádzanie tovaru, prieskum trhu, prieskum verejnej mienky, reklama, rozhlasová reklama, televízna reklama, reklamná a propagačná činnosť, podpora predaja tretích osôb.

(540) MAGNÉZIA

(731) EURO - MINERÁL, s. r. o., Námestie SNP 15, 974 01 Banská Bystrica, SK;

(210) 2404-2002

(220) 20.08.2002

8 (511) 5, 32, 35

(511) 5 - Minerálne vody na liečenie, dietetické nápoje upravené na lekárske účely.

32 - Minerálne vody (nápoje), prípravky na výrobu minerálnej vody, citrónády, nealkoholické nápoje, prípravky na výrobu nápojov, prášky na výrobu šumivých nápojov, príchuti na výrobu nápojov, sirupy na výrobu nápojov, stolové vody, šumivé nápoje, sýtená voda.

35 - Predvádzanie tovaru, prieskum trhu, prieskum verejnej mienky, reklama, rozhlasová reklama, televízna reklama, reklamná a propagačná činnosť, podpora predaja tretích osôb.

(540)



(591) svetlozelená, tmavozelená,

(731) EURO - MINERÁL, s. r. o., Námestie SNP 15, 974 01 Banská Bystrica, SK;

(210) 2406-2002

(220) 20.08.2002

8 (511) 5, 32, 35

(511) 5 - Minerálne vody na liečenie, dietetické nápoje upravené na lekárske účely.

32 - Minerálne vody (nápoje), prípravky na výrobu minerálnej vody, citrónády, nealkoholické nápoje, prípravky na výrobu nápojov, prášky na výrobu šumivých nápojov, príchuti na výrobu nápojov, sirupy na výrobu nápojov, stolové vody, šumivé nápoje, sýtená voda.

35 - Predvádzanie tovaru, prieskum trhu, prieskum verejnej mienky, reklama, rozhlasová reklama, televízna reklama, reklamná a propagačná činnosť, podpora predaja tretích osôb.

(540)



(591) zelená, žltá, biela

(731) EURO - MINERÁL, s. r. o., Námestie SNP 15, 974 01 Banská Bystrica, SK;

(210) 2407-2002

(220) 20.08.2002

8 (511) 5, 32, 35

(511) 5 - Minerálne vody na liečenie, dietetické nápoje upravené na lekárske účely.

32 - Minerálne vody (nápoje), prípravky na výrobu minerálnej vody, citrónády, nealkoholické nápoje, prípravky na výrobu nápojov, prášky na výrobu šumivých nápojov, príchuti na výrobu nápojov, sirupy na výrobu nápojov, stolové vody, šumivé nápoje, sýtená voda.

35 - Predvádzanie tovaru, prieskum trhu, prieskum verejnej mienky, reklama, rozhlasová reklama, televízna reklama, reklamná a propagačná činnosť, podpora predaja tretích osôb.

(554)



(591) biela, modrá, červená

(731) EURO - MINERÁL, s. r. o., Námestie SNP 15, 974 01 Banská Bystrica, SK;

(210) 2408-2002

(220) 20.08.2002

8 (511) 5, 32, 35

(511) 5 - Minerálne vody na liečenie, dietetické nápoje upravené na lekárske účely.

32 - Minerálne vody (nápoje), prípravky na výrobu minerálnej vody, citrónády, nealkoholické nápoje, prípravky na výrobu nápojov, prášky na výrobu šumivých nápojov, príchuti na výrobu nápojov, sirupy na výrobu nápojov, stolové vody, šumivé nápoje, sýtená voda.

35 - Predvádzanie tovaru, prieskum trhu, prieskum verejnej mienky, reklama, rozhlasová reklama, televízna reklama, reklamná a propagačná činnosť, podpora predaja tretích osôb.

(540)



(591) biela, červená, modrá

(731) EURO - MINERÁL, s. r. o., Námestie SNP 15, 974 01 Banská Bystrica, SK;

(210) 2409-2002

(220) 20.08.2002

8 (511) 5, 32, 35

(511) 5 - Minerálne vody na liečenie, dietetické nápoje upravené na lekárske účely.

32 - Minerálne vody (nápoje), prípravky na výrobu minerálnej vody, citrónády, nealkoholické nápoje, prípravky na výrobu nápojov, prášky na výrobu šumivých nápojov, príchuti na výrobu nápojov, sirupy na výrobu nápojov, stolové vody, šumivé nápoje, sýtená voda.

35 - Predvádzanie tovaru, prieskum trhu, prieskum verejnej mienky, reklama, rozhlasová reklama, televízna reklama, reklamná a propagačná činnosť, podpora predaja tretích osôb.

(554)



(591) modrá, červená, biela

(731) EURO - MINERÁL, s. r. o., Námestie SNP 15, 974 01 Banská Bystrica, SK;

(210) 2410-2002

(220) 20.08.2002

8 (511) 1, 6, 42

(511) 1 - Chemické prípravky na úpravu zliatin kovov, ferozliatiny, výrobky z ferozliatin a tavebných materiálov, najmä kusové a upravované silikokalcium, ferosilicium a litvar.

6 - Kovové profily z oceľového obalu a plechových náplní zo zliatin a zmesí kovov okrem zliatin z drahých kovov.

42 - Výskum a vývoj ferozliatin, výrobkov z ferozliatin a tavebných materiálov.

(540)



(591) zelená, čierna, biela

(731) Oravské ferozliatinárske závody, a. s., "v konkurze", 027 53 Istebné, SK;

(210) 2423-2002

(220) 21.08.2002

8 (511) 29

(511) 29 - Mrazené potraviny patriace do triedy 29 a mrazené hotové jedlá obsahujúce prevažne produkty patriace do triedy 29.

(540)



(731) GRONKA - PRODEJ, spol. s r. o., Komenského 307, 680 01 Boskovice, CZ;

(740) Juran Svetozár, JUDr., Bratislava, SK;

(210) 2424-2002

(220) 21.08.2002

8 (511) 29

(511) 29 - Mrazené potraviny patriace do triedy 29 a mrazené hotové jedlá obsahujúce prevažne produkty patriace do triedy 29.

(540)



(731) GRONKA - PRODEJ, spol. s r. o., Komenského 307, 680 01 Boskovice, CZ;

(740) Juran Svetozár, JUDr., Bratislava, SK;

(210) 2425-2002

(220) 21.08.2002

8 (511) 29

(511) 29 - Mrazené potraviny patriace do triedy 29 a mrazené hotové jedlá obsahujúce prevažne produkty patriace do triedy 29.

(540)



(731) GRONKA - PRODEJ, spol. s r. o., Komenského 307, 680 01 Boskovice, CZ;

(740) Juran Svetozár, JUDr., Bratislava, SK;

(210) 2430-2002

(220) 22.08.2002

8 (511) 25, 35

(511) 25 - Odevy vrátane športových, oblečenie vrátane športového, najmä nohavice, vesty, košeľe, saká, sukne, tričká, bielizeň, kostýmy, šaty, obleky, kabáty, bundy, vetrovky, plášte, pulóvre, svetre, mikiny, pyžamá, župany; plavky; pokrývky hlavy, najmä klobúky, čiapky; šatky; šály; kravaty; rukavice; ponožky; pančuchy; obuv; športová obuv; papuče; opasky.

35 - Maloobchodné služby s odevmi a obuvou, sprostredkovanie obchodu s tovarmi, obchodné poradenstvo, reklamná a propagačná činnosť, prieskum trhu.

(540)

(591) tmavomodrá, červená, bledomodrá, biela

(731) J. P. s. r. o., Karpatská 2, 811 05 Bratislava, SK;

(740) Hojčuš Peter, Ing., Bratislava, SK;

(210) 2446-2002

(220) 23.08.2002

8 (511) 13, 28, 41

(511) 13 - Strelné zbrane a ich súčasti, príslušenstvo k týmto zbraňam, munícia a strelivo, všetko pre výroby nepodliehajúce koncesovanej živnosti.

28 - Hračky a hry, makety, atrapy, repliky a modely zbraní, ich súčasti a munícia do týchto makiet a replík.

41 - Strelecké súťaže a závody, verejné vystúpenia a predvádzanie zbraní, modelov a replík zbraní a vojenskej techniky, rekonštrukcie a verejné predvádzanie historických súbojov a bitiek, súťaže s tematikou zbraní a vojenstva.

(540) UHC - UNICORN HOBBY CORPORATION

(731) ACTION SPORTS, s. r. o., Rovniakova 13, 851 02 Bratislava, SK;

(210) 2448-2002

(220) 23.08.2002

8 (511) 13, 28, 41

(511) 13 - Strelné zbrane a ich súčasti, príslušenstvo k týmto zbraňam, munícia a strelivo, všetko pre výroby nepodliehajúce koncesovanej živnosti.

28 - Hračky a hry, makety, atrapy, repliky a modely zbraní, ich súčasti a munícia do týchto makiet a replík.

41 - Strelecké súťaže a závody, verejné vystúpenia a predvádzanie zbraní, modelov a replík zbraní a vojenskej techniky, rekonštrukcie a verejné predvádzanie historických súbojov a bitiek, súťaže s tematikou zbraní a vojenstva.

(540) CLASSIC ARMY - YICK FUNG INDUSTRIAL

(731) ACTION SPORTS, s. r. o., Rovniakova 13, 851 02 Bratislava, SK;

(210) 2449-2002

(220) 23.08.2002

8 (511) 13, 28, 41

(511) 13 - Strelné zbrane a ich súčasti, príslušenstvo k týmto zbraňam, munícia a strelivo, všetko pre výroby nepodliehajúce koncesovanej živnosti.

28 - Hračky a hry, makety, atrapy, repliky a modely zbraní, ich súčasti a munícia do týchto makiet a replík.

41 - Strelecké súťaže a závody, verejné vystúpenia a predvádzanie zbraní, modelov a replík zbraní a vojenskej techniky, rekonštrukcie a verejné predvádzanie historických súbojov a bitiek, súťaže s tematikou zbraní a vojenstva.

(540) ICS - I CHIH SHIVAN ENTERPRISE

(731) ACTION SPORTS, s. r. o., Rovniakova 13, 851 02 Bratislava, SK;

(210) 2450-2002

(220) 23.08.2002

8 (511) 13, 28, 41

(511) 13 - Strelné zbrane a ich súčasti, príslušenstvo k týmto zbraňam, munícia a strelivo, všetko pre výroby nepodliehajúce koncesovanej živnosti.

28 - Hračky a hry, makety, atrapy, repliky a modely zbraní, ich súčasti a munícia do týchto makiet a replík.

41 - Strelecké súťaže a závody, verejné vystúpenia a predvádzanie zbraní, modelov a replík zbraní a vojenskej techniky, rekonštrukcie a verejné predvádzanie historických súbojov a bitiek, súťaže s tematikou zbraní a vojenstva.

(540) KWA/KSC

(731) ACTION SPORTS, s. r. o., Rovniakova 13, 851 02 Bratislava, SK;

(210) 2548-2002

(220) 05.09.2002

8 (511) 7, 9, 11, 12, 27, 28, 35, 36, 37, 39

(511) 7 - Umývacie linky na umývanie automobilov, chladiče do motorov a hnacích strojov.

9 - Autorádiá, automobilové zapaľovače, automobilové výstražné trojuholníky, automatické indikátory nízkeho tlaku v automobilových pneumatikách.

11 - Svetlá na automobily, klimatizačné zariadenia do automobilov, vykurovacie telesá do automobilov, odmrazovače automobilov.

12 - Automobily, karosérie automobilov, bezpečnostné sedačky pre deti do automobilov, autopoťahy, kolesá automobilov, automobilové pneumatiky, podvozky automobilov, signalizačné zariadenia pri spätnom chode automobilov, automobilové reťaze, nárazníky automobilov, tienidlá proti slnku do automobilov, opierky na sedadlá automobilov, autosedadlá, automobilové obývacie privesy, bezpečnostné pásy na sedadlá automobilov.

27 - Koberce, predložky do automobilov.

28 - Modely automobilov.

35 - Maloobchodné služby v oblasti automobilov, reklama, reklama (on line) na počítačovej komunikačnej sieti, organizovanie výstav na obchodné a reklamné účely, sprostredkovanie obchodu s automobilmi.

36 - Finančný lízing automobilov, sprostredkovanie poistenia.

37 - Opravy automobilov, údržba automobilov, čistenie automobilov.

39 - Prenájom automobilov, automobilová preprava, sprostredkovanie prenájmu automobilov.

(540) RENAULT BUSINESS CENTRUM

(731) Renault Slovensko, spol. s r.o., Dostojevského rad 28, 811 09 Bratislava, SK;

(210) 2556-2002

(220) 06.09.2002

8 (511) 4, 12, 37, 39

(511) 4 - Pohonné látky, pohonné zmesi, motorové oleje, olej ako palivo, olej na konzervovanie koží, olej rybí nejedlý, ricínový olej na technické účely, olej na ochranu a konzerváciu muriva, olej na priemyselné účely, mazadlá, mazut, minerálne palivá, ropa, ropné výrobky, aditíva do motorových palív s výnimkou chemikálií, gazolín, generátorový plyn, kerozín, vazelína na priemyselné účely.

12 - Cestné vozidlá a ich diely, bicykle a ich diely, lode, člny, hydroplány, chladiace autá, káblové transportné zariadenia a inštalácie, polievacie autá, protišmykové reťaze, prívesy, ťažné zariadenia na vozidlá, zabezpečovacie zariadenia proti odcudzeniu vozidiel.

37 - Opravy a údržba cestných vozidiel, ošetrovanie vozidiel antikoroziími nátermi, čistenie a mazanie automobilov, leštenie vozidiel, opravy a protektorovanie pneumatík, inštalácie a opravy poplašných systémov.

39 - Skladovanie, najmä pohonných hmôt a olejov, automobilová, najmä nákladná doprava, preprava pohonných hmôt a olejov, lodná doprava, organizovanie ciest, parkovanie automobilov, prenájom parkovacích plôch, prenájom garáží, prenájom nákladných vozidiel, skladovanie tovaru, sprostredkovanie dopravy.

(540) Popilka

(731) Popilka, spol. s r. o., Bratřínov 51, 252 05 Praha - západ, CZ;

(740) Dudová Tatiana, Trenčín, SK;

(210) 2557-2002

(220) 06.09.2002

8 (511) 4, 12, 37, 39

(511) 4 - Pohonné látky, pohonné zmesi, motorové oleje, olej ako palivo, olej na konzervovanie koží, olej rybí nejedlý, ricínový olej na technické účely, olej na ochranu a konzerváciu muriva, olej na priemyselné účely, mazadlá, mazut, minerálne palivá, ropa, ropné výrobky, aditíva do motorových palív s výnimkou chemikálií, gazolín, generátorový plyn, kerozín, vazelína na priemyselné účely.

12 - Cestné vozidlá a ich diely, bicykle a ich diely, lode, člny, hydroplány, chladiace autá, káblové transportné zariadenia a inštalácie, polievacie autá, protišmykové reťaze, prívesy, ťažné zariadenia na vozidlá, zabezpečovacie zariadenia proti odcudzeniu vozidiel.

37 - Opravy a údržba cestných vozidiel, ošetrovanie vozidiel antikoroziími nátermi, čistenie a mazanie automobilov, leštenie vozidiel, opravy

a protektorovanie pneumatík, inštalácie a opravy poplašných systémov.

39 - Skladovanie, najmä pohonných hmôt a olejov, automobilová, najmä nákladná doprava, preprava pohonných hmôt a olejov, lodná doprava, organizovanie ciest, parkovanie automobilov, prenájom parkovacích plôch, prenájom garáží, prenájom nákladných vozidiel, skladovanie tovaru, sprostredkovanie dopravy.

(540)



(731) Popilka, spol. s r. o., Bratřínov 51, 252 05 Praha - západ, CZ;

(740) Dudová Tatiana, Trenčín, SK;

(210) 2563-2002

(220) 09.09.2002

8 (511) 5, 28, 31

(511) 5 - Veterinárne prípravky a substancie; prísady a doplnky do potravy pre zvieratá, vtáky a ryby patriace do tejto triedy; dezinfekčné prípravky; pesticídy; fungicídy; prášky, spreje, kvapky, prípravky, liečivé prípravky a prípravky na starostlivosť o kožu a srst' a obojky, všetko na ničenie blch a kliešťov, všetko na použitie pre zvieratá; liečivé prípravky a prípravky na ošetrovanie pokožky a liečivé umývacie prípravky, všetko na použitie pre zvieratá; liečivé ústne vody a prípravky na starostlivosť o chrup pre zvieratá; osviežovače dychu pre zvieratá s liečivými účinkami.

28 - Hračky, hry a predmety na hranie pre domáce zvieratá, vtáky a ryby.

31 - Poľnohospodárske, záhradnícke a lesné produkty a výrobky, semená a osivá, všetko patriace do triedy 31; živé zvieratá, vtáky a ryby; krmivá a potrava pre zvieratá, vtáky a ryby a prípravky patriace do triedy 31 na použitie ako prísady do potravy a krmív; slad patriaci do tejto triedy; sépiové kosti, jedlé kosti a tyčinky pre domáce zvieratá; stelivo pre zvieratá; čerstvé ovocie a čerstvá zelenina a prípravky z týchto produktov na použitie ako prísady do potravy a krmív.

(540) LIFECARE

(731) Mars, Incorporated, McLean, Virginia 22101, US;

(740) Fajnorová Mária, Ing., Bratislava, SK;

(210) 2613-2002

(220) 11.09.2002

8 (511) 32

(511) 32 - Minerálne a sýtené vody a iné nealkoholické nápoje, ovocné nápoje a ovocné šťavy, sirupy a iné prípravky na výrobu nápojov.

(540) ORANŽA

(731) Zuzák Vladimír, GALIMO, Kolónia 1015/5, 924 00 Galanta, SK;

(210) 2617-2002

(220) 11.09.2002

8 (511) 31, 35

(511) 31 - Krmivo pre dobytok, kŕmne zmesi na výkrm hospodárskych zvierat.

35 - Maloobchodná činnosť s kŕmnymi zmesami.

(540) LUMIL

(731) Kleinová Viola, Ing., LUMIL, Pod Záhradami 564, 951 13 Branč, SK;

(210) 2618-2002

(220) 15.11.2002

8 (511) 21

(511) 21 - Porcelán úžitkový, ozdobný a figurálny.

(540)

(731) G. Benedikt Karlovy Vary s. r. o., 1. máje 30, 360 06 Karlovy Vary, CZ;

(740) Dudová Tatiana, Trenčín, SK;

(210) 2620-2002

(220) 12.09.2002

8 (511) 14, 16, 21, 35

(511) 14 - Drahé kovy a ich zliatiny, výrobky z drahých kovov alebo výrobky pokovované drahými kovmi, ktoré nie sú zahrnuté v iných triedach; šperky, drahokamy, hodinárske výrobky a iné chronometre.

16 - Kancelárske potreby (okrem nábytku) a písacie stroje.

21 - Domáce a kuchynské potreby a nádoby okrem nádob z drahých kovov alebo potiahnutých drahými kovmi; výrobky zo skla, porcelánu a kameniny, ktoré nie sú zahrnuté v iných triedach.

35 - Obchodný manažment.

(540) TIFFANY

(731) TIFFANY and COMPANY, 727 Fifth Avenue, New York, New York 10022, US;

(740) Bušová Eva, JUDr., Bratislava, SK;

(210) 2622-2002

(220) 12.09.2002

8 (511) 29

(511) 29 - Syry a ostatné mliečne výrobky.

(540) NICOLAUS

(731) Liptovská mliekareň, a. s., 1. mája 124, 031 80 Liptovský Mikuláš, SK;

(740) Holoubková Mária, Ing., Bratislava, SK;

(210) 2623-2002

(220) 12.09.2002

8 (511) 29

(511) 29 - Syry a ostatné mliečne výrobky.

(540)**NIKOLAUS**

(731) Liptovská mliekareň, a. s., 1. mája 124, 031 80 Liptovský Mikuláš, SK;

(740) Holoubková Mária, Ing., Bratislava, SK;

(210) 2628-2002

(220) 12.09.2002

(310) 182483

(320) 07.08.2002

(330) CZ

8 (511) 29

(511) 29 - Syry, tukové nátierky so syrom na chlieb.

(540)

(731) NET KRALOVICE, s. r. o., Žatecká 492, 331 41 Kralovice, CZ;

(740) Dudová Tatiana, Trenčín, SK;

(210) 2631-2002

(220) 13.09.2002

8 (511) 35

(511) 35 - Služby prieskumu trhu, obchodné a komerčné informácie, pomoc a podpora obchodného manažmentu, poskytovanie obchodných, spotrebiteľských, trhových a štatistických informácií a dát z oblasti obchodu s potravinárskymi výrobkami.

(540) KRAFT PLUS

(731) Kraft Foods Holdings, Inc., spoločnosť podľa zákonov štátu Delaware, Three Lakes Drive, Northfield, Illinois 60093, US;

(740) Bezák Marián, Ing., Bratislava, SK;

(210) 2632-2002

(220) 13.09.2002

8 (511) 9

(511) 9 - Počítačový softvér na návrh a tvorbu webových stránok, najmä na tvorbu, editovanie a spracovanie digitálnych dát, obrázkov a textu na použitie pri tvorbe webových stránok.

(540) PORTAL DIRECTOR

- (731) HEWLETT-PACKARD COMPANY, spoločnosť zriadená podľa zákonov štátu Delaware, 3000 Hanover Street, Palo Alto, California 94304-1181, US;
 (740) Tomeš Pavol, Ing., Bratislava, SK;

(210) 2633-2002

(220) 13.09.2002

8 (511) 5

- (511) 5 - Farmaceutické a zverolekárske výrobky, prípravky na starostlivosť o zdravie, pastilky určené na ústnu a hltanovú terapiu, proti astme, kašľu, zahlieneniu, žalúdočným šŕavám, studničné, inhaláčkové a kúpeľové soli, kloktadlá, minerálne soli na pitnú kúru a na nosné výplachy, soľné roztoky, nosné masti, balzamy, dietetické výrobky na lekárske účely, dezinfekčné prostriedky.

(540) **EMSSKÉ PASTILKY**

(731) Staatsbad Bad Ems GmbH, Römerstrasse 1, D-56130 Bad Ems, DE;

(740) Hörmann Tomáš, Ing Bratislava, SK;

(210) 2645-2002

(220) 13.09.2002

8 (511) 3

- (511) 3 - Kozmetické prípravky, voňavkárske prípravky.

(540)

Lilien
natur

(731) D. C. P., a. s., Ružindolská 1, 917 01 Trnava, SK;

(210) 2646-2002

(220) 13.09.2002

8 (511) 3

- (511) 3 - Kozmetické prípravky, voňavkárske prípravky.

(540)

 **NATURALIS**

(731) D. C. P., a. s., Ružindolská 1, 917 01 Trnava, SK;

(210) 2655-2002

(220) 16.09.2002

8 (511) 21, 28, 36

- (511) 21 - Potreby pre domácnosť s výnimkou potrieb z drahých kovov, kuchynské potreby neelektrické, toaletné pomôcky, kvetináče, vedrá, zmetáky, kuchynský riad s výnimkou riadu z drahých kovov, hrnčiarsky tovar, kefy, zubné kefy, kuchynský porcelán, stolové sklo, šálky, kávové súpravy, papierové táče, papierové poháre, papierové taniere, soľničky.

28 - Hry, hračky, spoločenské hry, stavebnice, stolové hry, plyšové hračky, bábiky, domčeky pre bábiky, šaty pre bábiky, hojdačky, hračkárske

pištoly, hračkárske autíčka, šachové hry, šarkany, lopty na hranie, kolobežky, korčule, kolieskové korčule, skateboardy, potreby pre športovcov, športový tovar patriaci do triedy 28.
 36 - Sprostredkovanie obchodu s hračkami.

(540)



(731) ADAMS, k. s., Teslova 2, 040 01 Košice, SK;

(740) Cicholes Štefan, Ing., Košice, SK;

(210) 2744-2002

(220) 27.09.2002

8 (511) 18, 24, 25, 26, 35

- (511) 18 - Koža, zvieracie kože, imitácia kože, kožené alebo kožou potiahnuté škatule, kožené lepenky, kožené nite, šnúrky, kožené povrázky, aktovky, školské tašky, batohy, kufre, kufriky, lodné kufre, torby, dáždniky, slnečníky, diplomatické kufriky, peňaženky, jelenica s výnimkou jelenice na čistenie, kabelkové rámy, kabelky, kľúčienky z kože, kožené obloženia nábytku, kostry jazdeckého sedla, kožušinové pokrývky, kožušiny, kožené ozdoby na nábytok, náhubky, obojky pre zvieratá, stroje pre zvieratá, opraty, pokrývky pre zvieratá, kožené náramenné pásy, poľovnícke tašky, puzdrá na navštívenky, kožené remene, remienky, usne ako surovina alebo polotovar, vaky pre turistov, vrecká z kože na balenie, vychádzkové palice.

24 - Textilie, tkaniny, látky na textilné využitie, látky s imitáciou kože, látkové značky, bavlnené textilie, plátenná bielizeň, posteľná a stolová bielizeň, cestovné prikrývky, čalúnické látky, dverové závesy, gáza, závoj, látky z hodvábu, hrubé plátno, jutová látka, kúpeľňové textilie s výnimkou oblečenia, moleskin ako textília, sieťky proti moskytom, poťahy na nábytok, netkané textilie, obliečky na matrace, obliečky na podušky, obliečky na vankúše, textilné obrúsky, obrusy nie papierové, plachty, pleteniny, prikrývky, textilné podšívky, posteľné pokrývky a prikrývky, textilné tapety, textilie na obuv, umývacie rukavice, utierky na riad, textilné utierky, obrúsky, vlajky s výnimkou papierových, textilné vreckovky, záclonky, zástavy s výnimkou papierových, textilné alebo plastové závesy.

25 - Odevy, oblečenie, bielizeň, bundy, boa, body, cyklistické oblečenie, cylindre, čelenky, čiapky, chrániče uší ako pokrývka hlavy, detská výbavička, textilné detské plienky, goliere, kabáty, klobúky, kombiné, kombinézy ako oblečenie, konfekcia, korzety, kostýmy, obleky, košele, kožušiny ako oblečenie, krátke kabátičky, peleríny, krátke kabáty s kapucňou, krátke nohavice jazdecké alebo spodné, kravaty, kúpacie plášte, manžety ako časti odevov, náprsenky, nohavice, opasky, pančuchy, pančuškové nohavice, pánske

spodky, papuče, plášte, plavky, plážová obuv, plážové oblečenie, pleteniny ako oblečenie, podprsenky, pokrývky hlavy, ponožky, pracovné plášte, pulóvre, pyžamá, rukavice, saká, spodničky, sukne, šály, šaty, šatky, šerpy, tielka, tričká, vesty, uniformy, vrchné ošatenie, zástery, závoje, zvrchníky, župany, gymnastické dresy, maškarné kostýmy, šilty na pokrývky hlavy, celé topánky, galoše.

26 - Galantérny tovar s výnimkou priadzi, značky na bielizeň, bordúry, lemy, obruby na odevy, brošne ako doplnky, čipky, elastické šnúrky, gombíky, háčiky ako galantérny tovar, krúžky na topánky, lemovky, odznaky na odevy nie z drahých kovov, očka na odevy, opaskové pracky, ozdobné brošne, ihlice, ozdoby do vlasov, ozdoby na klobúky s výnimkou ozdôb z drahých kovov, ozdoby na šaty, patentné gombíky, uzávery na oblečenie, písmená ako značky na bielizeň, pracky na obuv, sponky do vlasov, strapce, stužky, šnúrky do topánok, zipsy, uzávery na traky.

35 - Maloobchodné služby v oblasti odevov, koženej galantérie, obuvi, kancelárie zaoberajúce sa dovozom a vývozom, poradenstvo v obchodnej činnosti, obchodné alebo podnikateľské informácie, aranžovanie výkladov, organizovanie komerčných alebo reklamných výstav a veľtrhov, predvádzanie tovaru, reklama, sprostredkovanie uvedených služieb, sprostredkovanie obchodu s uvedeným tovarom, predovšetkým s koženým tovarom a odevmi.

(540) OŽI V KOŽI

(731) RP Style, s. r. o., Míkoviňiho 13, 831 02 Bratislava 3, SK;

(740) Porubčan Róbert, Ing., Ivanka pri Dunaji, SK;

(210) 2745-2002

(220) 27.09.2002

8 (511) 29, 31, 35, 39

(511) 29 - Mäso, mäsové konzervy, mäsové výtázky, hydina nie živá, sušené vajcia, vajcia nie oplodnené na liahnutie, jedlá želatína, žltok, klobásy, salámy, párky, šunka, tlačienka, mäsové šaláty, kyslá kapusta, bujóny, vývary, prípravky na bujóny, vývary, zemiakové hranolčeky, jedlé oleje a tuky, polievky, prípravky na výrobu polievok, pečienka, konzervy s rybami alebo zeleninou, konzervované, kandizované, varené, sušené ovocie a zelenina, nasolené potraviny, ryby nie živé, ovocné a zeleninové šaláty, tukové nátierky na chlieb, údeniny, mlieko, mliečne výrobky, syry.

31 - Živá hydina, hydina na chov, živé zvieratá, krmivo, kŕmne zmesi a prípravky na výkrm hospodárskych zvierat, krúpy pre hydinu, čerstvé ovocie a zelenina, posilňujúce prípravky pre zvieratá, živé ryby, úžitkové domáce zvieratá, oplodnené vajcia na liahnutie, nápoje pre zvieratá.

35 - Reklamné činnosti, vydávanie a aktualizovanie reklamných alebo náborových materiálov, prieskum trhu, prenájom kancelárskych strojov a zariadení, podpora predaja pre tretie osoby, poradenstvo a pomoc pri riadení obchodných aktivít, odborné obchodné poradenstvo, obchodné alebo podnikateľské informácie, obchodné poradenstvo pri predaji potravinárskeho tovaru, sprostredkovanie uvedených služieb, sprostredkovanie obchodu s tovarom, predovšetkým

spostredkovanie obchodu s hydínovými výrobkami.

39 - Dovoz, doprava, informácie o preprave a uskladnení, skladovanie, balenie tovaru, predovšetkým balenie potravín, balenie hydínových výrobkov, prenájom chladiarenských boxov, sprostredkovanie uvedených služieb.

(540)



(591) červená, žltá

(731) HYGAL SLOVAKIA, a. s., Novozámocká 220, 949 05 Nitra, SK;

(740) Porubčan Róbert, Ing., Ivanka pri Dunaji, SK;

(210) 2801-2002

(220) 03.10.2002

8 (511) 16, 25, 28, 35, 41

(511) 16 - Tlačoviny; periodické a neperiodické publikácie vrátane ich príloh a mimoriadnych vydaní; noviny; časopisy; knihy; plagáty; kalendáre; fotografie; reklamné tlačoviny.

25 - Odevy; obuv; pokrývky hlavy; športové odevy; športová obuv.

28 - Telocvičné a športové potreby obsiahnuté v triede 28; hokejky; korčule; kolieskové korčule; topánky na korčuľovanie s pripúňenými korčuľami; hokejové rukavice; ochranné prilby, ochranné masky a ochranné štíty na tvár ako športový tovar; chrániče ako športové potreby; ochranné vypchávkové ako časti športových úborov; puky; športové náradie obsiahnuté v triede 28.

35 - Sprostredkovanie obchodu s tovarom; maloobchodná činnosť v oblasti športových odevov, športovej obuvi, športového náradia a športových pomôcok; reklamná a propagačná činnosť; organizovanie spoločenských akcií a súťaží na reklamné a komerčné účely; vydávanie reklamných textov.

41 - Služby v oblasti vzdelávania, zábavy, športu a kultúry; prevádzkovanie športových zariadení, prevádzkovanie zariadení slúžiacich na regeneráciu a rekondíciu; organizovanie športových, kultúrnych a spoločenských podujatí; organizovanie športových súťaží; organizovanie súťaží vedomostných; prevádzkovanie vzdelávacích zariadení; organizovanie kurzov pre cvičiteľov, trénerov a rozhodcov; vydavateľská činnosť s výnimkou vydávania reklamných textov; prenájom športového náradia a športového výstroja; prenájom športových zariadení a zariadení slúžiacich na regeneráciu a rekondíciu; poradenská činnosť v oblasti športu.

(540)



(591) biela, modrá, červená, žltá, čierna, sivá
 (731) HC SLOVAN Bratislava, a. s., Odbojárův 3,
 831 04 Bratislava, SK;
 (740) Litváková Edita, Ing., Bratislava, SK;

(210) 2809-2002

(220) 03.10.2002

8 (511) 35, 36, 41, 45

(511) 35 - Predvádzanie (služby modeliek) na reklamné účely a podporu predaja, predaj reklamného času vo všetkých komunikačných médiách, prieskum verejnej mienky a komunikácia s verejnosťou, reklama, rozširovanie reklamných materiálov, televízna reklama, vydávanie reklamných alebo náborových textov.

36 - Lízing, sprostredkovanie kúpy a predaja nehnuteľností.

41 - Organizovanie vedomostných alebo zábavných súťaží, organizovanie súťaží krásy, organizovanie živých vystúpení, výroba rozhlasových a televíznych programov, umelecké módne agentúry, vydávanie kníh.

45 - Spreádzanie do spoločnosti.

(540) MUŽ a ŽENA

(731) FORZA, a. s., Skuteckého 23, 974 01 Banská Bystrica, SK;

(210) 2810-2002

(220) 03.10.2002

8 (511) 35, 36, 41, 45

(511) 35 - Predvádzanie (služby modeliek) na reklamné účely a podporu predaja, predaj reklamného času vo všetkých komunikačných médiách, prieskum verejnej mienky a komunikácia s verejnosťou, reklama, rozširovanie reklamných materiálov, televízna reklama, vydávanie reklamných alebo náborových textov.

36 - Lízing, sprostredkovanie kúpy a predaja nehnuteľností.

41 - Organizovanie vedomostných alebo zábavných súťaží, organizovanie súťaží krásy, organizovanie živých vystúpení, výroba rozhlasových a televíznych programov, umelecké módne agentúry, vydávanie kníh.

45 - Spreádzanie do spoločnosti.

(540) MÍNUS 7 DNÍ

(731) FORZA, a. s., Skuteckého 23, 974 01 Banská Bystrica, SK;

(210) 2819-2002

(220) 04.10.2002

8 (511) 3, 9, 21

(511) 3 - Čistiace prípravky na okuliare.

9 - Okuliarové šošovky, okuliarové rámy, časti a súčasti okuliarových rámov, okuliarové puzdrá.

21 - Čistiace prostriedky na okuliare - handričky.

(540) OPTIMA

(731) Procházková Diana, Mgr., Bratislavská 12, 010 01 Žilina, SK;

(210) 2820-2002

(220) 04.10.2002

8 (511) 3, 9, 21

(511) 3 - Čistiace prípravky na okuliare.

9 - Okuliarové šošovky, okuliarové rámy, časti a súčasti okuliarových rámov, okuliarové puzdrá.

21 - Čistiace prostriedky na okuliare - handričky.

(540)**DANAE VISION**

(731) Procházková Diana, Mgr., Bratislavská 12, 010 01 Žilina, SK;

(210) 2821-2002

(220) 04.10.2002

8 (511) 3, 9, 21

(511) 3 - Čistiace prípravky na okuliare.

9 - Okuliarové šošovky, okuliarové rámy, časti a súčasti okuliarových rámov, okuliarové puzdrá.

21 - Čistiace prostriedky na okuliare - handričky.

(540) PANORAMIK

(731) Procházková Diana, Mgr., Bratislavská 12, 010 01 Žilina, SK;

(210) 2825-2002

(220) 04.10.2002

8 (511) 16, 35, 36, 41

(511) 16 - Tlačoviny, noviny, periodiká a neperiodiká, časopisy, reklamné, inzertné a propagačné materiály; informačné bulletin, správy a brožúry vo všetkých oblastiach podnikania.

35 - Odborné obchodné poradenstvo, poradenstvo pri vedení podnikov, poradenské služby v obchodnej činnosti, reklamná činnosť, inzertná činnosť, obchodný manažment, obchodná správa, administratívne riadenie, vydávanie reklamných alebo náborových textov, konzultačné a poradenské služby v oblasti riadenia a podnikania, marketingové štúdie, rozhlasová reklama, televízne reklamy, zasielanie reklamných materiálov zákazníkovi, vzťahy s verejnosťou, uverejňovanie a spracovanie reklamných textov.

36 - Finančné analýzy, bankovníctvo, vydávanie cenín a obchodovanie s nimi, úschova cenností, dôchodkové fondy, finančné informácie, finančné poradenstvo, finančné riadenie, hypotéky a poskytovanie pôžičiek, investovanie kapitálu, finančné konzultačné služby, financovanie kúpy na splátky, platenie na splátky, financovanie pôžičiek, uzatváranie poisťiek, sprostredkovanie poisťenia, vydávanie cenných papierov, finančné záruky.

41 - Vydávanie textov s výnimkou reklamných alebo náborových, vydávanie kníh, vydavateľstvo a nakladateľstvo, organizovanie súťaží na účely vzdelávacie, organizovanie vzdelávacích výstav, vzdelávanie, vyučovanie.

(540)



(731) PROFIREAL SLOVAKIA spol. s r. o., Mliekarská 10, 824 96 Bratislava, SK;

(210) 2826-2002

(220) 04.10.2002

8 (511) 16, 35, 36, 41

(511) 16 - Tlačoviny, noviny, periodiká a neperiodiká, časopisy, reklamné, inzertné a propagačné materiály; informačné bulletin, správy a brožúry vo všetkých oblastiach podnikania.

35 - Odborné obchodné poradenstvo, poradenstvo pri vedení podnikov, poradenské služby v obchodnej činnosti, reklamná činnosť, inzertná činnosť, obchodný manažment, obchodná správa, administratívne riadenie, vydávanie reklamných alebo náborových textov, konzultačné a poradenské služby v oblasti riadenia a podnikania, marketingové štúdie, rozhlasová reklama, televízne reklamy, zasielanie reklamných materiálov zákazníkovi, vzťahy s verejnosťou, uverejňovanie a spracovanie reklamných textov.

36 - Finančné analýzy, bankovníctvo, vydávanie cenín a obchodovanie s nimi, úschova cenností, dôchodkové fondy, finančné informácie, finančné poradenstvo, finančné riadenie, hypotéky a poskytovanie pôžičiek, investovanie kapitálu, finančné konzultačné služby, financovanie kúpy na splátky, platenie na splátky, financovanie pôžičiek, uzatváranie poisťiek, sprostredkovanie poistenia, vydávanie cenných papierov, finančné záruky.

41 - Vydávanie textov s výnimkou reklamných alebo náborových, vydávanie kníh, vydavateľstvo a nakladateľstvo, organizovanie súťaží na účely vzdelávacie, organizovanie vzdelávacích výstav, vzdelávanie, vyučovanie.

(540)



(731) PROFIREAL SLOVAKIA spol. s r. o., Mliekarská 10, 824 96 Bratislava, SK;

(210) 2827-2002

(220) 04.10.2002

8 (511) 16, 35, 36, 41

(511) 16 - Tlačoviny, noviny, periodiká a neperiodiká, časopisy, reklamné, inzertné a propagačné materiály; informačné bulletin, správy a brožúry vo všetkých oblastiach podnikania.

35 - Odborné obchodné poradenstvo, poradenstvo pri vedení podnikov, poradenské služby v obchodnej činnosti, reklamná činnosť, inzertná činnosť, obchodný manažment, obchodná správa, administratívne riadenie, vydávanie reklamných alebo náborových textov, konzultačné a poraden-

ské služby v oblasti riadenia a podnikania, marketingové štúdie, rozhlasová reklama, televízne reklamy, zasielanie reklamných materiálov zákazníkovi, vzťahy s verejnosťou, uverejňovanie a spracovanie reklamných textov.

36 - Finančné analýzy, bankovníctvo, vydávanie cenín a obchodovanie s nimi, úschova cenností, dôchodkové fondy, finančné informácie, finančné poradenstvo, finančné riadenie, hypotéky a poskytovanie pôžičiek, investovanie kapitálu, finančné konzultačné služby, financovanie kúpy na splátky, platenie na splátky, financovanie pôžičiek, uzatváranie poisťiek, sprostredkovanie poistenia, vydávanie cenných papierov, finančné záruky.

41 - Vydávanie textov s výnimkou reklamných alebo náborových, vydávanie kníh, vydavateľstvo a nakladateľstvo, organizovanie súťaží na účely vzdelávacie, organizovanie vzdelávacích výstav, vzdelávanie, vyučovanie.

(540)



(731) PROFIREAL SLOVAKIA spol. s r. o., Mliekarská 10, 824 96 Bratislava, SK;

(210) 2839-2002

(220) 06.10.2002

8 (511) 6

(511) 6 - Kovanie na dvere.

(540) MICHAELA

(731) Žuffová Marie, Hattalová 1020/19, 027 43 Nižná, SK;

(740) Voleková Eva, Ing., Bratislava, SK;

(210) 2841-2002

(220) 07.10.2002

8 (511) 25, 35, 41

(511) 25 - Odevy; obuv; pokrývky hlavy; športové odevy; športová obuv.

35 - Reklamná a propagačná činnosť; sprostredkovanie obchodu s tovarom; sprostredkovanie reklamnej a propagačnej činnosti; maloobchodná činnosť v oblasti športových odevov, športovej obuvi, športového náradia a športových pomôcok; organizovanie spoločenských akcií a súťaží na reklamné a komerčné účely; vydávanie reklamných textov.

41 - Služby v oblasti športu, kultúry a zábavy; organizovanie športových, kultúrnych a spoločenských podujatí; organizovanie športových súťaží; spravovanie práv na televízne prenosy športových podujatí a súťaží; poskytovanie práv na televízne prenosy športových podujatí a súťaží, a to najmä hokejových stretnutí; vydavateľská činnosť s výnimkou vydávania reklamných textov; sprostredkovanie služieb v oblasti športu, kultúry a zábavy.

(540)



(591) tmavomodrá, biela

(731) PRO-HOKEJ, Hattalova 12/A, 831 03 Bratislava, SK;

(740) Litvákova Edita, Ing., Bratislava, SK;

(210) 2842-2002

(220) 07.10.2002

8 (511) 29, 35

(511) 29 - Tepelne upravené mäsové výrobky; nátierky; nátierky a paštéty v konzervách; mäsové konzervy.

35 - Maloobchodné služby v oblasti mäsových výrobkov.

(540) **PIKI - ostrá nátierka**

(731) OPREA, spol. s r. o., Krompašská 232, 949 01 Nitra, SK;

(740) Máčajová Mária, Ing., Nitra, SK;

(210) 2845-2002

(220) 07.10.2002

8 (511) 16, 25, 30

(511) 16 - Papier a výrobky z papiera, lepenka a kartónové výrobky, tlačoviny, časopisy, periodiká, knihy, knihárske výrobky, kalendáre, pohľadnice, fotografie, písacie potreby, lepidlá kancelárske a pre domácnosť, tuhy, ceruzky, pastely, uhly, štetce, písacie stroje, kancelárske potreby okrem nábytku, školské zošity, skicáre, farbičky, tuhy, gumené gumovanie, strúhadlá, strúhadlá - strojčeky, peračníky, školské aktovky, hracie karty, papierové servítky, vreckovky a plienky, vrecia a vrecká z plastických hmôt pre obalovú techniku, obrazy, maľovanky, obtlačky, pexesá, pečiatky a razidlá, písmená pre tlačiarne, tlačiarenske štočky, kopírovacie zariadenia (cyklostyly).

25 - Odevy, bielizeň, saká, nohavice, svetre, košeľe, obleky, sukne, plášte, kostýmy, blúzky, úbory na cvičenie, spodná bielizeň, odevné doplnky, kravaty, motýliky, šály, rukavice, klobúky, čapice, ponožky, podkolenky, traky, baretky, šatky, turistické odevy, pracovné odevy, odevy na voľný čas, najmä na šport; obuv, topánky, šľapky, klobučnícky tovar.

30 - Káva, čaj, kakao, ryža, tapioka, ságo, kávové náhradky, múka a obilné výrobky určené na ľudskú výživu, nápoje z kávy, kakaa, čokolády, chlieb, sucháre, sušienky, jemné pečivo, cukrovinky, bonbóny, dražé, zmrzlina, med, sirup z melasy, kvasnice, prášky do pečiva, soľ, čierne korenie, ocot, chuťové omáčky.

(540)



(731) CHOCOLAND s. r. o., Plzeňská 216, 267 01 Králův Dvůr, CZ;

(740) Meškova Viera, Ing., Bratislava, SK;

(210) 2846-2002

(220) 07.10.2002

8 (511) 35

(511) 35 - Obchodovanie v oblasti potravín, alkoholických a nealkoholických nápojov, tovarov pre domácnosť, chemických výrobkov, záhradníckych výrobkov, výrobkov pre domácnosti majstrov, kempingových výrobkov, elektrických výrobkov, hračiek, oblečenia, papiernického tovaru.

(540)



(591) červená, žltá

(731) REWE-Zentral AG, Domstrasse 20, 50668 Köln, DE;

(740) Bachratá Magdaléna, Mgr., Bratislava, SK;

(210) 2847-2002

(220) 07.10.2002

8 (511) 35

(511) 35 - Obchodovanie v oblasti potravín, alkoholických a nealkoholických nápojov, tovarov pre domácnosť, chemických výrobkov, záhradníckych výrobkov, výrobkov pre domácnosti majstrov, kempingových výrobkov, elektrických výrobkov, hračiek, oblečenia, papiernického tovaru.

(540) **REWE**

(731) REWE-Zentral AG, Domstrasse 20, 50668 Köln, DE;

(740) Bachratá Magdaléna, Mgr., Bratislava, SK;

(210) 2848-2002

(220) 07.10.2002

8 (511) 35

(511) 35 - Obchodovanie v oblasti potravín, alkoholických a nealkoholických nápojov, tovarov pre domácnosť, chemických výrobkov, záhradníckych výrobkov, výrobkov pre domácnosti majstrov, kempingových výrobkov, elektrických výrobkov, hračiek, oblečenia, papiernického tovaru.

(540) **Penny Market**

(731) REWE-Zentral AG, Domstrasse 20, 50668 Köln, DE;

(740) Bachratá Magdaléna, Mgr., Bratislava, SK;

(210) 2849-2002

(220) 07.10.2002

8 (511) 5

(511) 5 - Farmaceutické a liečivé prípravky a substancie, lieky.

(540) VIATOPIN

(731) SmithKline Beecham plc, 980 Great West Road, Brentford, Middlesex TW8 9GS, GB;

(740) Fajnorová Mária, Ing., Bratislava, SK;

(210) 2864-2002

(220) 08.10.2002

8 (511) 7, 16, 35

(511) 7 - Stroje na balenie tovarov.

16 - Obalové materiály z papiera a plastických hmôt; viazacie pásky, lepiace pásky, baliace fólie.

35 - Reklamná činnosť; maloobchodná a veľkoobchodná činnosť v oblasti baliacej techniky a materiálov.

(540) EKOBAL

(731) Illich Jaroslav, Mudroňova 40, 811 01 Bratislava, SK;

(210) 2949-2002

(220) 16.10.2002

8 (511) 41

(511) 41 - Školenie; vzdelávanie.

(540)

HUBBARD COLLEGE OF ADMINISTRATION
KOŠICE

(731) Hubbard College of Administration Košice, s. r. o., Obchodná 4, 040 11 Košice, SK;

(210) 2951-2002

(220) 16.10.2002

8 (511) 1

(511) 1 - Vo vode rozpustné aminoživice.

(540) KATION STAT

(731) SLOCHEM, s. r. o., Šrobárova 6, 917 01 Trnava, SK;

(210) 3036-2002

(220) 23.10.2002

8 (511) 16, 41

(511) 16 - Tlačoviny.

41 - Vydávanie tlačovín s výnimkou reklamných alebo náborových tlačovín.

(540) GALA

(731) Norddeutsche Verlagsgesellschaft mbH, Griegstr. 75, D-22763 Hamburg, DE;

(740) Žovicová Viera, Mgr., Bratislava, SK;

(210) 3044-2002

(220) 24.10.2002

8 (511) 35, 37, 38, 40, 41, 42

(511) 35 - Pomoc pri riadení obchodnej činnosti; komerčné informačné kancelárie; analýzy nákladov; rozširovanie reklamných a inzertných oznamov; obchodný manažment a podnikové poradenstvo; personálne poradenstvo; príprava inzertných stĺpcov; predvádzanie tovaru; rozširovanie reklamných materiálov zákazníkom (letáky, prospekty, tlačivá, vzorky); pomoc pri riadení komerčných a priemyselných podnikov; reprografia dokumentov; vydávanie a aktualizovanie reklamných materiálov; marketingové štúdie; obchodný alebo podnikateľský prieskum; prenájom reklamných materiálov; poradenstvo v obchodnej činnosti; uverejňovanie reklamných textov; reklama; rozhlasová reklama; obchodný alebo podnikateľský prieskum; reklamné agentúry; predvádzanie na reklamné účely a podporu predaja (služby modeliek); prieskum trhu; organizovanie komerčných alebo reklamných výstav; obchodné alebo podnikateľské informácie; prieskum verejnej mienky; prenájom reklamných priestorov; podpora predaja pre tretie osoby; štatistické informácie; vydávanie a aktualizovanie reklamných materiálov; vydávanie reklamných alebo náborových textov; vzťahy s verejnosťou (prieskum vzťahov medzi podnikmi, inštitúciami a spoločenským prostredím); televízna reklama; spracovanie textov; zásielkové reklamné služby; výber osôb pomocou psychologických testov; sprostredkovanie služby výtvarníka na obchodné a reklamné účely; odborné a profesionálne poradenstvo v oblasti reklamnej činnosti; odborné a profesionálne poradenstvo v oblasti marketingu a marketingovej komunikácie; písomomaliarske a aranžérske práce súvisiace s organizovaním komerčných a reklamných výstav.

37 - Maľovanie a opravy reklamných tabúl.

38 - Informačné kancelárie.

40 - Fototlač; kreslenie, rysovanie laserom; tlač, tlačenie; sériografia, sieťotlač; ofsetová tlačenie, ofsetové tlač; plnofarebná tlač; litografická tlač.

41 - Fotografovanie; pomoc pri výbere povolania.

42 - Výzdoba interiérov; darčekové balenie; navrhovanie obalov, obalový dizajn; projektová činnosť, štúdie technických projektov; priemyselný dizajn; grafický dizajn; umelecký dizajn; módný dizajn; výtvarný dizajn; informácie o móde; expertízy.

(540)

Arthur Gilmer Company

(731) ABEA, spol. s r. o., Fraňa Kráľa 107/5, 972 71 Nováky, SK;

(740) Chmelíková Jana, RNDr., Bratislava, SK;

(210) 3046-2002

(220) 21.10.2002

8 (511) 9, 42

(511) 9 - Elektrické zariadenia na diaľkové ovládanie priemyselných operácií, elektrodynamické zariadenia na diaľkové ovládanie železničných uzlov, elektrodynamické zariadenia na diaľkové riadenie signalizácie, indikátory, kontrolné a regulačné prístroje elektrické, meracie prístroje, meracie zariadenia elektrické, monitorovacie počítačové programy, monitorovacie prístroje elektrické, otáčkomery, periférne zariadenia počítačov, počítače, počítačové programy, počítačový softvér, presné meracie prístroje, nahrané programy obsluhujúce počítač, riadenie automatické pre dopravné prostriedky, riadiace panely, rýchlomery, simulátory vedenia a riadenia dopravných prostriedkov, tachometre pre dopravné prostriedky, tachometre pre vozidlá udávajúce vzdialenosť, zariadenia na meranie tlaku, tlakomery na ventily, ukazovatele tlaku, vysielače elektronických signálov, zariadenie na meranie vzdialeností, zariadenia na spracovanie údajov, bezpečnostné zariadenia pre železničnú dopravu, počítačový hardvér.

42 - Aktualizovanie počítačových programov, inštalácia počítačových programov, návrh počítačových systémov, obnovovanie počítačových databáz, počítačové programovanie, poradenské služby v oblasti počítačového hardvéru, servis počítačových programov, tvorba softvéru.

(540)

(591) modrá, strieborná, šedá

(731) HMH, s.r.o., Tavarikova osada 31, 841 02 Bratislava, SK;

(210) 3047-2002

(220) 21.10.2002

8 (511) 9, 42

(511) 9 - Elektrické zariadenia na diaľkové ovládanie priemyselných operácií, elektrodynamické zariadenia na diaľkové ovládanie železničných uzlov, elektrodynamické zariadenia na diaľkové riadenie signalizácie, indikátory, kontrolné a regulačné prístroje elektrické, meracie prístroje, meracie zariadenia elektrické, monitorovacie počítačové programy, monitorovacie prístroje elektrické, otáčkomery, periférne zariadenia počítačov, počítače, počítačové programy, počítačový softvér, presné meracie prístroje, nahrané programy obsluhujúce počítač, riadenie automatické pre dopravné prostriedky, riadiace panely, rýchlomery, simulátory vedenia a riadenia dopravných prostriedkov, tachometre pre dopravné prostriedky,

tachometre pre vozidlá udávajúce vzdialenosť, zariadenia na meranie tlaku, tlakomery na ventily, ukazovatele tlaku, vysielače elektronických signálov, zariadenie na meranie vzdialeností, zariadenia na spracovanie údajov, bezpečnostné zariadenia pre železničnú dopravu, počítačový hardvér.

42 - Aktualizovanie počítačových programov, inštalácia počítačových programov, návrh počítačových systémov, obnovovanie počítačových databáz, počítačové programovanie, poradenské služby v oblasti počítačového hardvéru, servis počítačových programov, tvorba softvéru.

(540)

(591) modrá

(731) HMH, s.r.o., Tavarikova osada 31, 841 02 Bratislava, SK;

(210) 3061-2002

(220) 24.10.2002

8 (511) 18,25

(511) 18 - Výrobky z kože a napodobnenín z kože.
25 - Odevy, obuv, pokrývky hlavy.

(540) LEVI STRAUSS SIGNATURE

(731) LEVI STRAUSS & CO., spoločnosť zriadená podľa zákonov štátu Delaware, Levi's Plaza, 1155 Battery Street, San Francisco, California 94111, US;

(740) ROTT, RŮŽIČKA & GUTTMANN, v. o. s., Bratislava, SK;

(210) 3064-2002

(220) 25.10.2002

8 (511) 35, 41, 43

(511) 35 - Reklamná činnosť, obchodný manažment, obchodná správa, administratívne riadenie.

41 - Vzdelávacia činnosť v hotelovej a reštauračnej oblasti.

43 - Stravovacie a občerstvovacie služby, prechodné ubytovanie, prenájom prenosných zariadení a vybavenia na gastronomické účely, príprava, predaj a dodávka jedál na objednávku do domu "catering".

(540)

Senator Banquets

(731) SEBA, Senator Banquets, s. r. o., Vápenka 15, 841 07 Bratislava, SK;

(210) 3065-2002

(220) 25.10.2002

8 (511) 35, 41, 43

(511) 35 - Reklamná činnosť, obchodný manažment, obchodná správa, administratívne riadenie.

41 - Vzdelávacia činnosť v hotelovej a reštauračnej oblasti.

43 - Stravovacie a občerstvovacie služby, prechodné ubytovanie, prenájom prenosných zariadení a vybavenia na gastronomické účely, príprava, predaj a dodávka jedál na objednávku do domu "catering".

(540)



(731) SEBA, Senator Banquets, s. r. o., Vápenka 15, 841 07 Bratislava, SK;

(210) 3075-2002

(220) 25.10.2002

8 (511) 35, 43, 44

(511) 35 - Marketing; obchodné alebo podnikateľské informácie; podpora predaja pre tretie osoby; prieskum trhu; reklamná a propagačná činnosť; sprostredkovateľská činnosť v oblasti predaja reklamných predmetov; vydávanie a aktualizovanie reklamných materiálov.

43 - Hotelierske služby; jedálne a závodné jedálne; kaviarne; penzióny; poskytovanie prechodného ubytovania; poskytovanie stravy a nápojov; prenájom prednáškových sál; prevádzkovanie hotelového ubytovania; rezervovanie prechodného ubytovania; reštaurácie.

44 - Aromatické služby; fyzioterapia; kúpele na účely liečenia; lekárske služby; masáže; ošetrovateľské služby; parné kúpele; sanatóriá; verejné kúpele; zdravotnícka starostlivosť; zotavovne.

(540)

Kúpele Dudince

(731) Kúpele Dudince, a. s., 962 71 Dudince, SK;

(740) Beleščák Ladislav, Ing., Piešťany, SK;

(210) 3124-2002

(220) 29.10.2002

8 (511) 3

(511) 3 - Pracie prípravky, bieliace prípravky; detergenty s výnimkou detergentov na použitie vo výrobnom procese a na lekárske účely; avivážne prípravky; čistiace prípravky; škrob na bielizeň; sóda na pranie; zmäkčovadlá na bielizeň; namáčacie prípravky, predpieracie prípravky.

(540) **PERTEX**

(731) ELER Cosmetics, s. r. o., Zeleneč 227, 919 21 Zeleneč, SK;

(210) 3125-2002

(220) 29.10.2002

8 (511) 3

(511) 3 - Pracie prípravky, bieliace prípravky; detergenty s výnimkou detergentov na použitie vo výrobnom procese a na lekárske účely; avivážne prípravky; čistiace prípravky; škrob na bielizeň; sóda na pranie; zmäkčovadlá na bielizeň; namáčacie prípravky, predpieracie prípravky.

(540) **BIOPER**

(731) ELER Cosmetics, s. r. o., Zeleneč 227, 919 21 Zeleneč, SK;

(210) 3126-2002

(220) 30.10.2002

(310) 2299444

(320) 01.05.2002

(330) GB

8 (511) 5

(511) 5 - Vakcíny na humánne použitie.

(540) **BRONCHIORIX**

(731) GlaxoSmithKline Biologicals S. A., Rue de l'Institut 89, B - 1330 Rixensart, BE;

(740) Fajnorová Mária, Ing., Bratislava, SK;

(210) 3127-2002

(220) 30.10.2002

8 (511) 30

(511) 30 - Krekry (slané pečivo); kukuričné vložky; lupienky; vložky obilninové; med; prípravky z obilnín; ovsené vložky; pukance kukuričné; ryža; výrobky z kakaa; extrudované a expandované výrobky z tovarov v triede 30; výrobky z múky.

(540)



(731) TATRAKON, spol. s r. o., Alžbetina 23, 058 01 Poprad, SK;

(740) Holakovský Štefan, Ing., Bratislava, SK;

(210) 3128-2002

(220) 30.10.2002

8 (511) 29

(511) 29 - Bryndza, syry, mliečne výrobky.

(540)

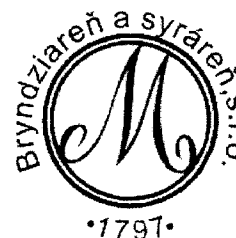

(731) BRYNDZIAREŇ A SYRÁREŇ, s. r. o., SNP 5, 962 01 Zvolenská Slatina, SK;

(740) Dolanská Elena, RNDr., Bratislava, SK;

(210) 3129-2002

(220) 30.10.2002

8 (511) 41

(511) 41 - Organizácia odborných konferencií a seminárov, organizácia a vedenie odborných kurzov a školení a iných vzdelávacích akcií; výchovná činnosť.

(540)

(591) oranžová, zelená, biela

(731) ZDRUŽENIE PRE ZDRAVIE A VÝŽIVU, Viedenská cesta 5, 851 01 Bratislava - Petržalka, SK;

(740) Fajnorová Mária, Ing., Bratislava, SK;

(210) 3130-2002

(220) 30.10.2002

8 (511) 12, 13, 37

(511) 12 - Autá (vojenské kolesové aj pásové); bojové vozidlá pechotné; brzdové diely do vozidiel; motory do pozemných vozidiel; podvozky vozidiel; prevodovky pre pozemné vozidlá; vojenské tanky.

13 - Motorizované zbrane; munícia a výbušniny.

37 - Automobily (údržba + opravy); motorové vozidlá (údržba a opravy); výstavba pojazdných poľných prenosných nemocníc; oprava a údržba motorizovaných zbraní všetkých typov.

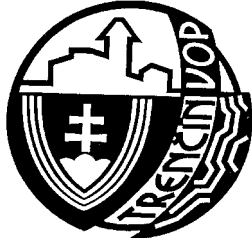
(540)

(731) Vojenský opravárenský podnik 027, Kasárenská 8, 911 05 Trenčín, SK;

(740) Mrenica Jaroslav, Ing., Púchov, SK;

(210) 3131-2002

(220) 31.10.2002

8 (511) 39, 41

(511) 39 - Parkovanie motorových vozidiel na odstavných plochách s poskytovaním služieb filmových, kinematografických a audiovizuálnych predstavení; prevádzkovanie autokina na odstavných plochách pre motorové vozidlá.

41 - Organizovanie filmových, kinematografických a audiovizuálnych predstavení pre užívateľov motorových vozidiel parkovaných na odstavných plochách.

(540)

(591) čierna, hnedá, oranžová, zelená, modrá, sivá, biela, žltá, červená

(731) OPTIMA CORPORATION Bratislava, s. r. o., Židovská 3, 811 01 Bratislava, SK;

(740) Mišľanová Mária, Košice, SK;

(210) 3132-2002

(220) 31.10.2002

8 (511) 41, 42, 44

(511) 41 - Vzdelávanie; zabezpečovanie výcvikových, kurzov a školení, zábava, športová a kultúrna činnosť.

42 - Služby vedecké a technologické, ako aj výskum v oblasti vedy a priemyslu, priemyselné analýzy a priemyselný výskum.

44 - Lekárske služby, veterinárne služby, starostlivosť o hygienu a krásu ľudí a zvierat.

(540)

(591) modrá, biela

(731) NADÁCIA 42, A. Kmeťá 24, 010 01 Žilina, SK;

(210) 3133-2002

(220) 31.10.2002

8 (511) 19, 35, 39, 42

(511) 19 - Štrk, štrkopiesok; piesok s výnimkou lejárskoho; stavebný kameň, betónové zmesi, omietky, náterové hmoty pre stavebníctvo.

35 - Poradenstvo v obchodnej činnosti, poradenstvo v oblasti predaja, dodávok a zasielania tovarov na objednávku, sprostredkovanie obchodu s tovarom.

39 - Sprostredkovanie nákladnej dopravy, rezervácia dopravy, sprostredkovanie prepravy, cestná nákladná doprava, prenájom motorových vozidiel.

42 - Odborné poradenstvo s výnimkou obchodného alebo podnikateľského v triede 19.

(540) KERAMIT

(731) KREMIX, s. r. o., Zemplínska Teplica, 076 64 Zemplínska Teplica, SK;

(740) Vojčík Peter, doc. JUDr., CSc., Košice, SK;

(210) 3134-2002

(220) 31.10.2002

8 (511) 19, 35, 39, 42

(511) 19 - Štrk, štrkopiesok; piesok s výnimkou lejárského; stavebný kameň, betónové zmesi, omietky, náterové hmoty pre stavebníctvo.

35 - Poradenstvo v obchodnej činnosti, poradenstvo v oblasti predaja, dodávok a zasielania tovarov na objednávku, sprostredkovanie obchodu s tovarom.

39 - Sprostredkovanie nákladnej dopravy, rezervácia dopravy, sprostredkovanie prepravy, cestná nákladná doprava, prenájom motorových vozidiel.

42 - Odborné poradenstvo s výnimkou obchodného alebo podnikateľského v triede 19.

(540) KREMIX

(731) KREMIX, s. r. o., Zemplínska Teplica, 076 64 Zemplínska Teplica, SK;

(210) 3135-2002

(220) 31.10.2002

8 (511) 30

(511) 30 - Čaj.

(540)



(731) KLEMENT PLUS, s. r. o., Lanárska 5, 929 01 Dunajská Streda, SK;

(740) Holakovský Štefan, Ing., Bratislava, SK;

(210) 3136-2002

(220) 31.10.2002

8 (511) 30

(511) 30 - Čaj.

(540)

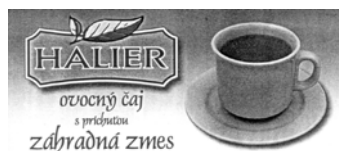

(731) KLEMENT PLUS, s. r. o., Lanárska 5, 929 01 Dunajská Streda, SK;

(740) Holakovský Štefan, Ing., Bratislava, SK;

(210) 3137-2002

(220) 31.10.2002

8 (511) 30

(511) 30 - Čaj.

(540)

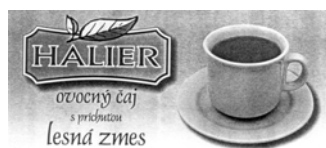

(731) KLEMENT PLUS, s. r. o., Lanárska 5, 929 01 Dunajská Streda, SK;

(740) Holakovský Štefan, Ing., Bratislava, SK;

(210) 3138-2002

(220) 31.10.2002

8 (511) 30

(511) 30 - Čaj.

(540)



(731) KLEMENT PLUS, s. r. o., Lanárska 5, 929 01 Dunajská Streda, SK;

(740) Holakovský Štefan, Ing., Bratislava, SK;

(210) 3141-2002

(220) 31.10.2002

8 (511) 25

(511) 25 - Textil, obuv.

(540)



(731) HUA SHENG, spol. s r. o., Miletičova 13, 821 03 Bratislava, SK;

(210) 3142-2002

(220) 31.10.2002

8 (511) 25

(511) 25 - Textil, obuv.

(540)



(731) HUA SHENG, spol. s r. o., Miletičova 13, 821 03 Bratislava, SK;

(210) 3143-2002

(220) 31.10.2002

8 (511) 25

(511) 25 - Textil, obuv.

(540)



(731) HUA SHENG, spol. s r. o., Miletičova 13, 821 03 Bratislava, SK;

(210) 3144-2002

(220) 31.10.2002

8 (511) 35, 36, 37, 39, 41, 42

(511) 35 - Obchodná činnosť vrátane dovozu a vývozu tovaru, sprostredkovanie obchodu za províziu, reklamná činnosť a marketing, pomoc pri riadení obchodnej činnosti, kancelárske práce, obchodná administratíva, činnosť podnikateľských, organizačných a ekonomických poradcov.

36 - Správa nehnuteľností, finančné poradenstvo.

37 - Údržba nehnuteľností.

39 - Prenájom autokarov, prenájom automobilov, prenájom nákladných vozidiel a kamiónov.

41 - Usporiadávanie a organizovanie odborných kurzov, školení a iných vzdelávacích akcií vrátane lektorskej činnosti.

42 - Poskytovanie softvéru, poradenstvo v oblasti hardvéru a softvéru, spracovanie dát, služba databáň, správa sietí.

(540)**CS SYNECTA**

(731) SYNECTA a. s., Neústupného 1832, 155 00 Praha 5, CZ;

(740) PATENTSERVIS BRATISLAVA, a. s., Bratislava, SK;

(210) 3145-2002

(220) 31.10.2002

8 (511) 12, 28

(511) 12 - Bezmotorové golfové vozíčky.

28 - Golfové vybavenie, a to: golfové palice, golfové loptičky, golfové vaky a príslušenstvo na golf, najmä ochranné návleky (kryty) na golfové palice (golf club cover), značkovače pozície loptičky (golf ball marker), nástroje na úpravu golfového trávniku, nafukovacie lopty, najmä futbalové, volejbalové a basketbalové lopty.

(540) PENN

(731) Penn Racquet Sports, Inc., 306 South 45th Avenue, Phoenix, AZ 85043, US;

(740) PATENTSERVIS BRATISLAVA, a. s., Bratislava, SK;

(210) 3147-2002

(220) 31.10.2002

8 (511) 24, 25, 26

(511) 24 - Tkaniny a textilie na výrobu odevov, kusového textilu a obuvi, tkaniny a textilné výrobky neuvedené v iných triedach, nie na papiernické potreby, textilie zo syntetických materiálov, tkaniny elastické, textilie bavlnené, vlnené, textilie z hodvábu, z umelého hodvábu, textilie flanelové.

25 - Odevy, oblečenie, obuv, klobučnícky a čiapkársky tovar každého druhu vrátane odevov, oblečenia, obuvi a klobučníckeho tovaru z kože a imitácie kože, zvrchníky, odevy spodné, odevy kúpacie a plážové, odevy na spanie, uniformy, zástery, svetre, mikiny, vesty, bielizeň dámska, pánska a detská, športové odevy všetkých druhov, odevy na voľný čas, odevy štýle jeans, ponožky, punčochový tovar, pokrývky hlavy, rukavice, pláštenky, šály, viazanky, motýliky, vaky na odevy.

26 - Galantérny a tovar, ako zipsy, gombíky, šnurovadlá, háčiky, pútka, stuhy, čipky, nášivky

a pod., sponky a spony k odevnému a obuvníckemu, klobučníckemu a čiapkárskemu tovaru a kravatám, šnúrky a lacetky.

(540) CAP SIZE

(731) Pucher Peter, Šmeralova 21, 080 01 Prešov, SK;

(210) 3148-2002

(220) 31.10.2002

8 (511) 24, 25, 26

(511) 24 - Tkaniny a textilie na výrobu odevov, kusového textilu a obuvi, tkaniny a textilné výrobky neuvedené v iných triedach, nie na papiernické potreby, textilie zo syntetických materiálov, tkaniny elastické, textilie bavlnené, vlnené, textilie z hodvábu, z umelého hodvábu, textilie flanelové.

25 - Odevy, oblečenie, obuv, klobučnícky a čiapkársky tovar každého druhu vrátane odevov, oblečenia, obuvi a klobučníckeho tovaru z kože a imitácie kože, zvrchníky, odevy spodné, odevy kúpacie a plážové, odevy na spanie, uniformy, zástery, svetre, mikiny, vesty, bielizeň dámska, pánska a detská, športové odevy všetkých druhov, odevy na voľný čas, odevy štýle jeans, ponožky, punčochový tovar, pokrývky hlavy, rukavice, pláštenky, šály, viazanky, motýliky, vaky na odevy.

26 - Galantérny a tovar, ako zipsy, gombíky, šnurovadlá, háčiky, pútka, stuhy, čipky, nášivky a pod., sponky a spony k odevnému a obuvníckemu, klobučníckemu a čiapkárskemu tovaru a kravatám, šnúrky a lacetky.

(540) EXCESS

(731) Pucher Peter, Šmeralova 21, 080 01 Prešov, SK;

(210) 3150-2002

(220) 31.10.2002

8 (511) 24, 25, 26

(511) 24 - Tkaniny a textilie na výrobu odevov, kusového textilu a obuvi, tkaniny a textilné výrobky neuvedené v iných triedach, nie na papiernické potreby, textilie zo syntetických materiálov, tkaniny elastické, textilie bavlnené, vlnené, textilie z hodvábu, z umelého hodvábu, textilie flanelové.

25 - Odevy, oblečenie, obuv, klobučnícky a čiapkársky tovar každého druhu vrátane odevov, oblečenia, obuvi a klobučníckeho tovaru z kože a imitácie kože, zvrchníky, odevy spodné, odevy kúpacie a plážové, odevy na spanie, uniformy, zástery, svetre, mikiny, vesty, bielizeň dámska, pánska a detská, športové odevy všetkých druhov, odevy na voľný čas, odevy štýle jeans, ponožky, punčochový tovar, pokrývky hlavy, rukavice, pláštenky, šály, viazanky, motýliky, vaky na odevy.

26 - Galantérny a tovar, ako zipsy, gombíky, šnurovadlá, háčiky, pútka, stuhy, čipky, nášivky a pod., sponky a spony k odevnému a obuvníckemu, klobučníckemu a čiapkárskemu tovaru a kravatám, šnúrky a lacetky.

(540) CARBON

(731) Pucher Peter, Šmeralova 21, 080 01 Prešov, SK;

(210) 3151-2002

(220) 31.10.2002

8 (511) 24, 25, 26

(511) 24 - Tkaniny a textilie na výrobu odevov, kusového textilu a obuvi, tkaniny a textilné výrobky neuvedené v iných triedach, nie na papiernické potreby, textilie zo syntetických materiálov, tkaniny elastické, textilie bavlnené, vlnené, textilie z hodvábu, z umelého hodvábu, textilie flanelové.

25 - Odevy, oblečenie, obuv, klobočnícky a čiapkársky tovar každého druhu vrátane odevov, oblečenia, obuvi a klobočníckeho tovaru z kože a imitácie kože, zvrchníky, odevy spodné, odevy kúpacie a plážové, odevy na spanie, uniformy, zástery, svetre, mikiny, vesty, bielizeň dámska, pánska a detská, športové odevy všetkých druhov, odevy na voľný čas, odevy štýle jeans, ponožky, punčochový tovar, pokrývky hlavy, rukavice, pláštenky, šály, viazanky, motýliky, vaky na odevy.

26 - Galantéry a tovar, ako zipsy, gombíky, šnuravadlá, háčiky, pútka, stuhy, čipky, nášivky a pod., sponky a spony k odevnému a obuvníckemu, klobočníckemu a čiapkárskemu tovaru a kravatám, šnúry a lacetky.

(540) O'BLEU

(731) Pucher Peter, Šmeralova 21, 080 01 Prešov, SK;

(210) 3152-2002

(220) 31.10.2002

8 (511) 3, 5

(511) 3 - Čistiace prípravky, bieliace prípravky a iné látky na čistenie bielizne a šatstva, prípravky na čistenie, leštenie, na čistenie povrchov a abrazívne prípravky, mydlá na použitie v domácnosti.

5 - Dezinfekčné prípravky, germicídne prípravky, insekticídne a dezodoračné prípravky, všetko na použitie v domácnosti a nie prípravky na aplikáciu na telo.

(540) AJAX MINERALS

(731) COLGATE-PALMOLIVE COMPANY, a Delaware Corporation, 300 Park Avenue, New York, NY 10022, US;

(740) Čechvalová Dagmar, Bratislava, SK;

(210) 3156-2002

(220) 04.11.2002

8 (511) 39, 41, 43

(511) 39 - Prenájom automobilov.

41 - Organizovanie kultúrnych alebo vzdelávacích výstav, organizovanie predstavení (manažérske služby), organizovanie športových súťaží, organizovanie živých vystúpení, prevádzkovanie karaoke, telesné cvičenie, zábava, pobavenie, služby pre oddych a rekreáciu, požičiavanie športovej výstroje s výnimkou dopravných prostriedkov.

43 - Penzióny, hotelierske služby, poskytovanie prechodného ubytovania, prevádzkovanie hotelového ubytovania, ubytovacie služby prázdninových táborov.

(540) VILLA SIESTA

(731) TANKBAR, s. r. o., B. Němcovej 3455/44, 058 01 Poprad, SK;

(210) 3158-2002

(220) 04.11.2002

8 (511) 3

(511) 3 - Prípravky na bielenie a iné prípravky na pranie; prípravky na čistenie, leštenie, odmasťovanie a brúsenie; mydlá; voňavkárske výrobky, vonné oleje, kozmetické prípravky, vlasové vody (lotions); zubné pasty.

(540)

(731) Avon Products, Inc., 1345 Avenue of the Americas, New York, New York 10105-0196, US;

(740) Juran Svetozár, JUDr., Bratislava, SK;

(210) 3163-2002

(220) 04.11.2002

8 (511) 27

(511) 27 - Podlahové krytiny.

(540)

(731) ALIACHEM a. s., Pardubice č. p. 103, 532 17 Pardubice, Semtín, CZ;

(740) PATENTSERVIS BRATISLAVA, a. s., Bratislava, SK;

(210) 3170-2002

(220) 05.11.2002

8 (511) 3, 5

(511) 3 - Vatové tyčinky na kozmetické účely, vatové odličovacie tampóny, vatové kozmetické tampóny, odličovacie vatové tyčinky, detské vatové tyčinky, vata na kozmetické účely.

5 - Hygienické dámske vložky, hygienické dámske tampóny, vata obvazová, vata na lekárske a hygienické účely, prsné hygienické tampóny pre dojčiacie matky, tampóny impregnované farmaceutickými prípravkami.

(540) VATOLI

(731) Ing. Lubomír Frišo DVA - PLUS, Novomeského 33, 949 11 Nitra, SK;

(740) Fajnorová Mária, Ing., Bratislava, SK;

(210) 3175-2002

(220) 05.11.2002

8 (511) 36

(511) 36 - Finančné analýzy, bankové služby priamo k zákazníkom (homebanking), bankovníctvo, burzové makléřstvo, vydávanie cenín, úschova cenností, klíring (zúčtovanie vzájomných pohľadávok a záväzkov-bezhotovostné platenie), daňové odhady (služby), dôchodkové fondy, služby

na využívanie dôchodkových fondov, elektronický prevod kapitálu, finančné informácie, finančné odhady a oceňovanie (poisťovníctvo, bankovníctvo, nehnuteľnosti), finančné poradenstvo, finančné riadenie, finančné záruky, finančný lízing, hypotéky (poskytovanie pôžičiek), informácie o poistení, kapitálové investície, investovanie kapitálu, kapitálové investície, kaucie, záruky, garancie, kaucie, záruky, ručenie, konateľstvo, jednatelstvo, konzultačné služby v oblasti poisťovníctva, finančné konzultačné služby, kurzové záznamy na burze, oceňovanie a odhady (daňové), oceňovanie a odhadovanie numizmatických zbierok, oceňovanie mincí, finančné oceňovanie (poistenie, bankovníctvo, nehnuteľnosti), odhady a oceňovanie (daňové), odhady daňové (služby), overovanie šekov, informácie o poistení, poisťky životné, poisťno-technické služby (štatistika), poradenstvo v oblasti poistenia, platobné prevody vykonávané elektronicky, finančné riadenie, sporiteľne, sprostredkovanie poistenia, sprostredkovanie záruk, úschovné služby, úschova v bezpečnostných schránkach, služby úverových kariet, služby týkajúce sa úverových kariet, vydávanie cenných papierov, vydávanie kreditných kariet, zmenárenské služby, zúčtovacie banky (prevádzajúce bezhotovostné operácie).

(540) slsp.sk

(731) Slovenská sporiteľňa, a. s., Suché mýto 4, 816 07 Bratislava, SK;

(210) 3176-2002

(220) 05.11.2002

8 (511) 36

(511) 36 - Finančné analýzy, bankové služby priamo k zákazníkom (homebanking), bankovníctvo, burzové makléřstvo, vydávanie cenín, úschova cenností, klíring (zúčtovanie vzájomných pohľadávok a záväzkov-bezhotovostné platenie), daňové odhady (služby), dôchodkové fondy, služby na využívanie dôchodkových fondov, elektronický prevod kapitálu, finančné informácie, finančné odhady a oceňovanie (poisťovníctvo, bankovníctvo, nehnuteľnosti), finančné poradenstvo, finančné riadenie, finančné záruky, finančný lízing, hypotéky (poskytovanie pôžičiek), informácie o poistení, kapitálové investície, investovanie kapitálu, kapitálové investície, kaucie, záruky, garancie, kaucie, záruky, ručenie, konateľstvo, jednatelstvo, konzultačné služby v oblasti poisťovníctva, finančné konzultačné služby, kurzové záznamy na burze, oceňovanie a odhady (daňové), oceňovanie a odhadovanie numizmatických zbierok, oceňovanie mincí, finančné oceňovanie (poistenie, bankovníctvo, nehnuteľnosti), odhady a oceňovanie (daňové), odhady daňové (služby), overovanie šekov, informácie o poistení, poisťky životné, poisťno-technické služby (štatistika), poradenstvo v oblasti poistenia, platobné prevody vykonávané elektronicky, finančné riadenie, sporiteľne, sprostredkovanie poistenia, sprostredkovanie záruk, úschovné služby, úschova v bezpečnostných schránkach, služby úverových kariet, služby týkajúce sa úverových kariet, vydávanie cenných papierov, vydávanie kreditných kariet, zmenárenské služby, zúčtova-

cie banky (prevádzajúce bezhotovostné operácie).

(540) slsp

(731) Slovenská sporiteľňa, a. s., Suché mýto 4, 816 07 Bratislava, SK;

(210) 3177-2002

(220) 05.11.2002

8 (511) 36

(511) 36 - Finančné analýzy, bankové služby priamo k zákazníkom (homebanking), bankovníctvo, burzové makléřstvo, vydávanie cenín, úschova cenností, klíring (zúčtovanie vzájomných pohľadávok a záväzkov-bezhotovostné platenie), daňové odhady (služby), dôchodkové fondy, služby na využívanie dôchodkových fondov, elektronický prevod kapitálu, finančné informácie, finančné odhady a oceňovanie (poisťovníctvo, bankovníctvo, nehnuteľnosti), finančné poradenstvo, finančné riadenie, finančné záruky, finančný lízing, hypotéky (poskytovanie pôžičiek), informácie o poistení, kapitálové investície, investovanie kapitálu, kapitálové investície, kaucie, záruky, garancie, kaucie, záruky, ručenie, konateľstvo, jednatelstvo, konzultačné služby v oblasti poisťovníctva, finančné konzultačné služby, kurzové záznamy na burze, oceňovanie a odhady (daňové), oceňovanie a odhadovanie numizmatických zbierok, oceňovanie mincí, finančné oceňovanie (poistenie, bankovníctvo, nehnuteľnosti), odhady a oceňovanie (daňové), odhady daňové (služby), overovanie šekov, informácie o poistení, poisťky životné, poisťno-technické služby (štatistika), poradenstvo v oblasti poistenia, platobné prevody vykonávané elektronicky, finančné riadenie, sporiteľne, sprostredkovanie poistenia, sprostredkovanie záruk, úschovné služby, úschova v bezpečnostných schránkach, služby úverových kariet, služby týkajúce sa úverových kariet, vydávanie cenných papierov, vydávanie kreditných kariet, zmenárenské služby, zúčtovacie banky (prevádzajúce bezhotovostné operácie).

(540) SLSP, a. s.

(731) Slovenská sporiteľňa, a. s., Suché mýto 4, 816 07 Bratislava, SK;

(210) 3178-2002

(220) 05.11.2002

8 (511) 36

(511) 36 - Finančné analýzy, bankové služby priamo k zákazníkom (homebanking), bankovníctvo, burzové makléřstvo, vydávanie cenín, úschova cenností, klíring (zúčtovanie vzájomných pohľadávok a záväzkov-bezhotovostné platenie), daňové odhady (služby), dôchodkové fondy, služby na využívanie dôchodkových fondov, elektronický prevod kapitálu, finančné informácie, finančné odhady a oceňovanie (poisťovníctvo, bankovníctvo, nehnuteľnosti), finančné poradenstvo, finančné riadenie, finančné záruky, finančný lízing, hypotéky (poskytovanie pôžičiek), informácie o poistení, kapitálové investície, investovanie kapitálu, kapitálové investície, kaucie, záruky, garancie, kaucie, záruky, ručenie, konateľstvo, jednatelstvo, konzultačné služby v oblasti

poisťovníctva, finančné konzultačné služby, kurzové záznamy na burze, oceňovanie a odhady (daňové), oceňovanie a odhadovanie numizmatických zbierok, oceňovanie mincí, finančné oceňovanie (poistenie, bankovníctvo, nehnuteľnosti), odhady a oceňovanie (daňové), odhady daňové (služby), overovanie šekov, informácie o poistení, poisťky životné, poisťno-technické služby (štatistika), poradenstvo v oblasti poistenia, platobné prevody vykonávané elektronicky, finančné riadenie, sporiteľne, sprostredkovanie poistenia, sprostredkovanie záruk, úschovné služby, úschova v bezpečnostných schránkach, služby úverových kariet, služby týkajúce sa úverových kariet, vydávanie cenných papierov, vydávanie kreditných kariet, zmenárenské služby, zúčtovacie banky (prevádzajúce bezhotovostné operácie).

(540) SLSP

(731) Slovenská sporiteľňa, a. s., Suché mýto 4, 816 07 Bratislava, SK;

(210) 3185-2002

(220) 06.11.2002

8 (511) 25

(511) 25 - Všetky druhy odevov a oblečení nepatriačich do iných tried.

(540)

(731) CMR INDÚSTRIA E COMÉRCIO LTDA, Rodovia Dos Bandeirantes, SN-KM 63,3, JUNDIAI-SP, BR;

(740) Juran Svetozár, JUDr., Bratislava, SK;

(210) 3189-2002

(220) 07.11.2002

8 (511) 32

(511) 32 - Prípravky alebo príchuťi na výrobu nápojov, koncentráty a sirupy na výrobu nápojov, ovocné alebo zeleninové šťavy, džúsy a sirupy, nealkoholické nápoje, nealkoholické nápoje obohatené vitamínmi alebo minerálmi, iónové a energetické nápoje nealkoholické, proteínové nealkoholické nápoje, diétne nápoje, želatínové nápoje, tablety a prášky na prípravu šumivých nealkoholických nápojov, ovocné alebo zeleninové nealkoholické nápoje, nealkoholické nápoje s príchuťou ovocia alebo zeleniny, minerálne vody, pramenité vody, sódová voda, voda, šumivé nealkoholické nápoje, miešané nápoje nealkoholické, paradajková šťava ako nápoj, aperitívy nealkoholické.

(540)



(591) zelená, žltá, červená, modrá, fialová, biela, oranžová, hnedá, béžová, čierna

(731) WALMARK, a. s., Oldřichovice č. 44, 739 61 Trinec, CZ;

(740) Mešková Viera, Ing., Bratislava, SK;

(210) 3190-2002

(220) 07.11.2002

8 (511) 5

(511) 5 - Farmaceutické prípravky, lieky.

(540) XTARA

(731) Pharmacia & Upjohn Company, 100 Route 206 North, Peapack, N. J. 07977, US;

(740) Fajnorová Mária, Ing., Bratislava, SK;

(210) 3191-2002

(220) 07.11.2002

8 (511) 32

(511) 32 - Nealkoholické nápoje sýtené i nesýtené vrátane nápojov minerálnych, šumivých, iónových a energetických; sirupy, koncentráty a iné prípravky na prípravu nápojov; ovocné a zeleninové šťavy, mušty, ovocné nektáre a nápoje z ovocných štiav, stolové a minerálne vody, diabetické a diétne nápoje neliečebné; práškové nealkoholické nápoje; práškové prípravky a príchuťi na výrobu nealkoholických nápojov a likérov; obohatené vitamínové nápoje a koncentráty; nealkoholické aperitívy.

(540) KID'S BOMB

(731) Nealko nápoje, a. s., Holická 49, 772 00 Olomouc, CZ;

(740) Labudík Miroslav, Ing., Kysucké Nové Mesto, SK;

(210) 3195-2002

(220) 07.11.2002

8 (511) 9, 11, 35

(511) 9 - Koncovky, konektory, odbočné skrinky, rozvádzače, spínače, spojky na elektrické káble, spojky, spojovacie skrinky, svorky, svorkovnice, zásuvky, zástrčky a iné elektrické spojky.

11 - Elektrické lampy, objímky na svietidlá, zásuvky na elektrické svetlá.

35 - Maloobchodná činnosť s elektroinštalačným materiálom, reklamná činnosť.

(540) SEZ

(731) SEZ, a. s., M. R. Štefánika 1831/46, 026 19 Dolný Kubín, SK;

(210) 3196-2002

(220) 07.11.2002

8 (511) 9, 11, 35

(511) 9 - Koncovky, konektory, odbočné skrinky, rozvážače, spínače, spojky na elektrické káble, spojky, spojovacie skrinky, svorky, svorkovnice, zásuvky, zástrčky a iné elektrické spojky.

11 - Elektrické lampy, objímky na svietidlá, zásuvky na elektrické svetlá.

35 - Maloobchodná činnosť s elektroinštalačným materiálom, reklamná činnosť.

(540) ROZSVIETTE A ZAPOJTE SA !

(731) SEZ, a. s., M. R. Štefánika 1831/46, 026 19 Dolný Kubín, SK;

(210) 3197-2002

(220) 07.11.2002

8 (511) 9, 11, 35

(511) 9 - Koncovky, konektory, odbočné skrinky, rozvážače, spínače, spojky na elektrické káble, spojky, spojovacie skrinky, svorky, svorkovnice, zásuvky, zástrčky a iné elektrické spojky.

11 - Elektrické lampy, objímky na svietidlá, zásuvky na elektrické svetlá.

35 - Maloobchodná činnosť s elektroinštalačným materiálom, reklamná činnosť.

(540) ROZUMIEME PRÚDOM.

(731) SEZ, a. s., M. R. Štefánika 1831/46, 026 19 Dolný Kubín, SK;

(210) 3198-2002

(220) 07.11.2002

8 (511) 9, 11, 35

(511) 9 - Koncovky, konektory, odbočné skrinky, rozvážače, spínače, spojky na elektrické káble, spojky, spojovacie skrinky, svorky, svorkovnice, zásuvky, zástrčky a iné elektrické spojky.

11 - Elektrické lampy, objímky na svietidlá, zásuvky na elektrické svetlá.

35 - Maloobchodná činnosť s elektroinštalačným materiálom, reklamná činnosť.

(540)**ROZSVIETTE A ZAPOJTE SA!**

(731) SEZ, a. s., M. R. Štefánika 1831/46, 026 19 Dolný Kubín, SK;

(210) 3201-2002

(220) 08.11.2002

8 (511) 2, 3

(511) 2 - Náterové hmoty, konzervačné prostriedky proti hrdzi a poškodeniu dreva, mazadlá proti hrdzi, prípravky proti hrdzi, antikoročné prípravky, ochranné prostriedky na kov.

3 - Prípravky na čistenie, leštenie, odmasťovanie a brúsenie, odhrdzovacie prípravky, prípravky na odstraňovanie korózie.

(540)

(731) Waxoyl AG, Oberwilerstrasse 98, Basle, CH;

(740) Bezák Marián, Ing., Bratislava, SK;

(210) 3203-2002

(220) 08.11.2002

8 (511) 41

(511) 41 - Cirkusy a varieté.

(540) CIRKUS HUMBERTO

(731) Kludský Bohumil, Krhanická 21, 142 00 Praha 4, CZ;

(740) Obertáš Július, Ing., Bratislava, SK;

(210) 3204-2002

(220) 08.11.2002

8 (511) 42

(511) 42 - Technicko-ekonomická, inžiniersko-konzultačná, expertízna a vývojová činnosť.

(540)

(731) Janovský Mikuláš Ing., CSc., Pod Rovnicami 3, 841 05 Bratislava, SK;

(740) Obertáš Július, Ing., Bratislava, SK;

(210) 3207-2002

(220) 08.11.2002

8 (511) 16

(511) 16 - Ceruzky, fixky, zvyrazňovače, perá, perá s vláknovým hrotom, mechanické ceruzky, guľôčkové perá, plniace perá, náhradné atramentové náplne do pier s vláknovým hrotom, náhradné tuhy a olovká do mechanických ceruziek, náhradné atramentové náplne do guľôčkových pier, náhradné atramentové náplne do plniacich pier.

(540)**ZEBRA J-ROLLER**

(731) ZEBRA CO., LTD., 2-9, Higashigoken-cho, Shinjuku-ku, Tokyo, JP;

(740) PATENTSERVIS BRATISLAVA, a. s., Bratislava, SK;

(210) 3208-2002

(220) 08.11.2002

8 (511) 29, 30, 32, 33, 35, 36, 41, 43

(511) 29 - Mäso, ryby, hydina, zverina, mäsové výťažky, konzervované, sušené a tepelne spracované ovocie a zelenina, rôsoly, džemy, marmelády, ovocné zaváraniny, ovocné pretlaky, vajcia, mlieko a mliečne výrobky, jedlé oleje a tuky.

30 - Káva, čaj, kakao, cukor, ryža, maniok, ságo, kávové náhradky, múka a výrobky z obilia, chlieb, pekárske a cukrárske výrobky, zmrzlina, med, melasový sirup, kvasnice, prášky do pečiva, soľ, horčica, ocot, omáčky ako chuťové prísady, korenie, ľad.

32 - Pivo, minerálne a sýtené vody a iné nealkoholické nápoje, ovocné nápoje a ovocné šťavy, sirupy a iné prípravky na výrobu nápojov.

33 - Alkoholické nápoje s výnimkou piva.

35 - Reklamná činnosť.

36 - Služby v oblasti nehnuteľností.

41 - Zábava, služby, ktorých zámerom je pobavenie, rozptýlenie alebo rekreácia osôb.

43 - Poskytovanie stravy a nápojov (alebo poskytovanie stravovacích a občerstvovacích služieb), prechodné ubytovanie.

(540)

(591) čierna, červená, žltá

(731) G + GASTRO, spol. s r. o., Hraničná 16, 821 05 Bratislava, SK;

(210) 3210-2002

(220) 08.11.2002

8 (511) 9, 42

(511) 9 - Prístroje a nástroje vedecké, námorné, geodetické, fotografické, kinematografické, optické, signalizačné, kontrolné (inšpekcia), záchranné, vzdelávacie a prístroje a nástroje na meranie a váženie; prístroje a nástroje na vedenie, distribúciu, transformáciu, akumuláciu, reguláciu alebo kontrolu elektrického prúdu; prístroje na nahrávanie, prenos a reprodukciu zvuku alebo obrazu; magnetické nosiče údajov, záznamové disky; registračné pokladnice, počítačové stroje, zariadenia na spracovanie údajov a počítače; hasiace prístroje; počítačom riadené integrované elektrické systémy na ovládanie (i diaľkové) vybavenia obytných, administratívnych a prevádzkových budov, ich príslušenstva a záhrad; elektronické zariadenia na riadenie inteligentných domov vrátane domácich sietí.

42 - Aktualizovanie počítačových programov; grafický dizajn; hosťovanie na webových stránkach; inštalácia počítačových programov; návrh počítačových systémov; obnovenie počítačových databáz; počítačové programovanie; navrhovanie a vývoj počítačového hardvéru; poradenské služby v oblasti počítačového hardvéru; prevod a konverzia počítačových programov a údajov; servis počítačových programov; tvorba softvéru; vytváranie a udržiavanie webových stránok pre zákazníkov; vytváranie užívateľských rozhraní počítačových programov; vytvá-

ranie podkladov na tvorbu užívateľských rozhraní počítačových programov; analýzy softvéru; analýzy počítačového hardvéru.

(540)

(591) čierna, modrá, žltá

(731) KETOS, s. r. o., Považská 48, 831 03 Bratislava, SK;

(740) Brichtová Tatiana, JUDr., Bratislava, SK;

(210) 3212-2002

(220) 08.11.2002

8 (511) 32, 35

(511) 32 - Minerálne vody, nealkoholické nápoje, ovocné šťavy; sirup na výrobu nápojov; sóda; sýtená voda.

35 - Sprostredkovateľská činnosť v oblasti obchodovania s nápojmi.

(540)

Rosa

Slovenská

kofola

(731) Vincze Mikuláš, Jazmínová 552, 980 01 Jesenské, SK;

(210) 3223-2002

(220) 11.11.2002

8 (511) 8, 9, 13, 14, 18, 35, 39, 40

(511) 8 - Nože; lovecké nože.

9 - Optické výrobky.

13 - Harpúny; hlavne strelných zbraní; karabíny, pušky; kefy na čistenie strelných zbraní; lovecké zbrane; munícia a strelivo; náboje a nábojnice; obaly na pušky; pažby; pištole; podstavce pod strelné zbrane; pušný prach; puzdrá na strelné zbrane; puzdrá na náboje; remene cez prsia na nosenie zbraní; revolvery; strelné zbrane; strelný prach; športové strelné zbrane; tlmiče zbraní; trhaviny, výbušniny; úderníky strelných zbraní; vzduchové pištole; zameriavacie zrkadlá na pušky; zariadenia na naplnenie nábojníc; závesy strelných zbraní.

14 - Brošne ako šperky; drahé kamene; hodinky; hodiny; klenoty; medaily; náhrdelníky; náramkové hodinky; náramky; náušnice; ozdoby, šperky; polodrahokamy; pozlátené výrobky; prívesky; prstene; retiazky z drahých kovov; strieborné ozdoby; šperky, klenoty.

18 - Poľovnícke tašky; poľovnícke torby.

35 - Sprostredkovanie obchodu s tovarmi v uvedených triedach.

39 - Autobusová preprava; automobilová preprava; kuriérske služby; osobná doprava; prepravné služby; sprostredkovanie dopravy.

40 - Frézovanie; pozlacovanie, plátovanie zlatom; rytie, gravírovanie; spájkovanie, striebrenie, patinovanie striebrom; vyšívanie; úprava a spracovanie kovov; zváranie.

(540)



(731) HUNTER Slovakia, s. r. o., Ivanská cesta 10, 821 04 Bratislava, SK;

(210) 3224-2002

(220) 11.11.2002

8 (511) 3, 5, 35

(511) 3 - Výrobky kozmetické a voňavkárské; bylinné kozmetické prípravky, krémy, mlieka, gély, emulzie, peny; toaletné prípravky, prostriedky na umývanie a ošetrovanie rúk a vlasov, najmä pomády, kondicionéry, peny, spreje, tužidlá, laky, gély, emulzie; prostriedky na ošetrovanie pokožky, najmä krémy, gély, spreje a peny na opaľovanie; masážne a regeneračné gély, mlieka, emulzie, krémy, peny, spreje; opaľovacie prípravky.

5 - Liečivá a lekárenské výrobky a prípravky; farmaceutické a parafarmaceutické prípravky ľudské a veterinárne, všetko na liečebné účely, vitamínové prípravky, prírodné liečivé prípravky, najmä gély, krémy, masti, emulzie, mlieka, spreje, peny s liečivými a hojivými účinkami.

35 - Sprostredkovateľská činnosť v oblasti obchodu a propagácie s uvedenými výrobkami.

(540)

**Pan
the
noi**

(591) oranžová

(731) Chauvin ankerpharm GmbH, Francois-Mitterrand-Allee 1, Rudolstadt, DE;

(740) Csekes Erika, JUDr., Bratislava, SK;

(210) 3227-2002

(220) 11.11.2002

8 (511) 14, 35, 36, 37, 40, 42

(511) 14 - Hodiny a hodinky, prístroje na meranie času, šperky z drahých kovov, drahokamov, polodrahokamov a kameňov.

35 - Sprostredkovanie nákupu a predaja tovarov; reklamná činnosť.

36 - Znalecké posudky z oblasti gemológie (šperky, drahé kovy a kamene) - finančné ohodnotenie výrobkov.

37 - Opravy šperkov, hodín a hodiniek, servisná činnosť v oblasti zlatníctva, šperkárstva a hodinárstva.

40 - Spracovanie drahých kovov, drahokamov, polodrahokamov a syntetických kameňov, úpravy výrobkov z uvedených materiálov.

42 - Poradenská a konzultačná činnosť v oblasti zlatníctva, šperkárstva, hodinárstva a gemológie; znalecké posudky z oblasti gemológie (šperky, drahé kovy, kamene) - overovanie pravosti, rozbor zloženia uvedených výrobkov.

(540) **POCALLA**

(731) A BRILIANT, a. s., Dunajská 5, 811 08 Bratislava 1, SK;

(740) Dudová Tatiana, Trenčín, SK;

(210) 3229-2002

(220) 12.11.2002

8 (511) 29

(511) 29 - Mlieko a mliečne výrobky; syry všetkých druhov.

(540) **ŽELETAVA MILUJEME SYRY**

(731) Želetavská sýrárna, a. s., Pražská 218, 675 26 Želetava, CZ;

(740) ROTT, RŮŽIČKA & GUTTMANN, v. o. s., Bratislava, SK;

(210) 3232-2002

(220) 12.11.2002

8 (511) 3

(511) 3 - Prípravky na starostlivosť o vlasy; prípravky na vlasy; šampóny; farby na vlasy.

(540) **VALETTE**

(731) Michael Harvey Haircare Products Ltd., 32 Gorseley Place, East Gillibrands, Skelmersdale, Lancashire, WN8 9UP, GB;

(740) Fajnorová Mária, Ing., Bratislava, SK;

(210) 3234-2002

(220) 12.11.2002

8 (511) 35, 36, 38, 41, 42, 45

(511) 35 - Reklamné agentúry, dražby, hospodárske, ekonomické predpovede, informácie v počítačových súboroch (vyhľadávanie pre zákazníkov), informácie (podnikateľské alebo obchodné), marketingové štúdie, nábor zamestnancov, odkazovacie telefónne služby (pre neprítomných predplatiteľov), počítačové databázy (zbieranie údajov), počítačové databázy (zoraďovanie údajov), podpora predaja (pre tretie osoby), predplatné pre tretie osoby (zaoštarávanie), predvádzanie tovaru, prenájom reklamného času vo všetkých komunikačných médiách, prenájom reklamných materiálov, prieskum verejnej mienky, prieskum (obchodný), reklama, reklama (on line) na počítačovej komunikačnej sieti, rozširovanie reklamných oznamov, uverejňovanie reklamných textov, testovanie (psychologické) na účely výberu, vedenie kartoték v počítači, vydávanie a aktualizovanie reklamných materiálov, služby zaoberajúce sa zhromažďovaním výstrižkov z časopisov.

36 - Finančné informácie.

38 - Elektronická pošta, informačné kancelárie, počítačová komunikácia, posielanie správ, prenosy správ a obrazových informácií pomocou počítača, výzvy (rádiom, telefónom alebo inými elektronickými komunikačnými prostriedkami).

41 - Elektronická edičná činnosť v malom (DTP služby), informácie o možnostiach rekreácie, informácie o možnostiach rozptýlenia, informácie o možnostiach zábavy, informácie o výchove a vzdelávaní, organizovanie súťaží (vedomostných alebo zábavných), pomoc pri výbere povolania (poradenstvo v oblasti vzdelávania), poskytovanie elektronických publikácií on line, poskytovanie počítačových hier z počítačových sietí, prekladateľské služby, rekreácia (služby pre oddych), zverejňovanie textov okrem reklamných, vydávanie (on line) kníh a časopisov v elektronickej forme.

42 - Aktualizovanie počítačových programov, hostovanie na počítačových stránkach (webových stránkach), inštalácia počítačových programov, licencie práv duševného vlastníctva, návrh počítačových systémov, obnovovanie počítačových databáz, počítačové programovanie, počítačové programy (zhotovovanie kópií), počítačový hardvér (poradenské služby), prenájom počítačového softvéru, prevod a konverzia počítačových programov a údajov, prieskum v oblasti využitia počítačov, servis počítačových programov, tvorba softvéru, udržiavanie (vytváranie) webových stránok pre zákazníkov.

(540)

Zoznam
www.zoznam.sk

(591) čierna, červená

(731) ZOZNAM, s. r. o., Karpatská 8, 811 05 Bratislava, SK;

(210) 3235-2002

(220) 12.11.2002

8 (511) 35, 41, 42

(511) 35 - Reklamné agentúry, dražby, hospodárske, ekonomické predpovede, informácie v počítačových súboroch (vyhľadávanie pre zákazníkov), informácie (podnikateľské alebo obchodné), marketingové štúdie, nábor zamestnancov, odkazovacie telefónne služby (pre neprítomných predplatiteľov), počítačové databázy (zbieranie údajov), počítačové databázy (zoraďovanie údajov), podpora predaja (pre tretie osoby), predplatné pre tretie osoby (zaobstarávanie), predvádzanie tovaru, prenájom reklamného času vo všetkých komunikačných médiách, prenájom reklamných materiálov, prieskum verejnej mienky, prieskum (obchodný), reklama, reklama (on line) na počítačovej komunikačnej sieti, rozširovanie reklamných oznamov, uverejňovanie reklamných textov, testovanie (psychologické) za účelom výberu, vedenie kartoték v počítači, vydávanie a aktualizovanie reklamných materiálov, služby zaoberajúce sa zhromažďovaním výstrižkov z časopisov.

41 - Elektronická edičná činnosť v malom (DTP služby), informácie o možnostiach rekreácie, informácie o možnostiach rozptýlenia, informácie o možnostiach zábavy, informácie o výchove a vzdelávaní, organizovanie súťaží (vedomostných alebo zábavných), pomoc pri výbere povolania (poradenstvo v oblasti vzdelávania), poskytovanie elektronických publikácií on line, poskytovanie počítačových hier z počítačových sietí, prekladateľské služby, rekreácia (služby pre oddych), zverejňovanie textov okrem reklamných, vydávanie (on line) kníh a časopisov v elektronickej forme.

42 - Aktualizovanie počítačových programov, hostovanie na počítačových stránkach (webových stránkach), inštalácia počítačových programov, licencie práv duševného vlastníctva, návrh počítačových systémov, obnovovanie počítačových databáz, počítačové programovanie, počítačové programy (zhotovovanie kópií), počítačový hardvér (poradenské služby), prenájom počítačového softvéru, prevod a konverzia počítačových programov a údajov, prieskum v oblasti využitia počítačov, servis počítačových programov, tvorba softvéru, udržiavanie (vytváranie) webových stránok pre zákazníkov.

(540)



(591) modrá, čierna, biela

(731) Porada Martin, Tehelná 5, 052 01 Spišská Nová Ves, SK;

(210) 3240-2002

(220) 13.11.2002

8 (511) 32

(511) 32 - Minerálne vody, minerálne vody sytené, ochutené alebo inak upravené; iné nealkoholické nápoje, ovocné nápoje.

(540)



(591) modrá, biela, červená, strieborná

(731) MINERÁLNE VODY, a. s., Slovenská 19, 081 86 Prešov, SK;

(740) Holoubková Mária, Ing., Bratislava, SK;

(210) 3242-2002

(220) 13.11.2002

8 (511) 35, 36(511) 35 - Obchodná administratíva, podnikateľské, ekonomické a organizačné poradenstvo.
36 - Investičné poradenstvo.**(540)****ODIEN**

(731) ODIEN Asset Management, s. r. o., Jiráskovo nám. 1981/6, 120 00 Praha 2, CZ;

(740) Čechvalová Dagmar, Bratislava, SK;

(210) 3243-2002

(220) 13.11.2002

8 (511) 35, 36(511) 35 - Obchodná administratíva, podnikateľské, ekonomické a organizačné poradenstvo.
36 - Investičné poradenstvo.**(540)****ODIEN**

(731) ODIEN Asset Management, s. r. o., Jiráskovo nám. 1981/6, 120 00 Praha 2, CZ;

(740) Čechvalová Dagmar, Bratislava, SK;

(210) 3244-2002

(220) 13.11.2002

8 (511) 35, 36(511) 35 - Obchodná administratíva, podnikateľské, ekonomické a organizačné poradenstvo.
36 - Investičné poradenstvo.**(540)**

(731) ODIEN Asset Management, s. r. o., Jiráskovo nám. 1981/6, 120 00 Praha 2, CZ;

(740) Čechvalová Dagmar, Bratislava, SK;

(210) 3245-2002

(220) 13.11.2002

8 (511) 16, 35, 39, 41(511) 16 - Brožúry, časopisy, grafické zobrazenie, katalógy, knihy, periodiká, plagáty, prospekty, publikácie, ročenky, tlačivá, tlačoviny.
35 - Obchodné a podnikateľské informácie, reklama, rozširovanie reklamných alebo inzertných oznamov, rozširovanie reklamných materiálov zákazníkom (letáky, prospekty, tlačivá, vzorky), spracovanie textov, zasielanie reklamných materiálov zákazníkom.

39 - Informácie o doprave, služby v doprave a preprave, služby vodičov, informácie o motorizme.

41 - Informácie o možnostiach zábavy, vydávanie kníh, vydávanie textov s výnimkou reklamných alebo náborových.

(540)

(731) Horváth Ladislav, Ing., L. Kossutha 606/85, 077 01 Kráľovský Chlmec, SK;

(740) Regina Ivan, Ing., Košice, SK;

(210) 3251-2002

(220) 14.11.2002

8 (511) 33

(511) 33 - Alkoholické nápoje - liehoviny.

(540) Zlatá Cassovia Borovička

(731) FRUCONA Košice, a. s., Textilná 6, 042 62 Košice, SK;

(210) 3252-2002

(220) 14.11.2002

8 (511) 35, 36, 39, 41(511) 35 - Vybavovanie colných deklarácií, kancelárie zaoberajúce sa dovozom a vývozom, pomoc pri riadení obchodnej činnosti, sprostredkovanie kúpy a predaja tovarov konečnému spotrebiteľovi.
36 - Zabezpečenie colného dlhu zárukou, garanciou, záruky, kaucie, finančné konzultačné služby, sprostredkovanie záruk, sprostredkovanie poistenia.

39 - Prevádzkovanie colného skladu, skladovanie tovarov.

41 - Organizovanie kurzov, seminárov a školení.

(540)

(731) REDON, spol. s r. o., Letisko M. R. Štefánika, 820 01 Bratislava, SK;

(740) Guniš Jaroslav, Mgr., Bratislava, SK;

(210) 3254-2002

(220) 14.11.2002

8 (511) 32

(511) 32 - Nealkoholické, neperlivé nápoje s ovocnou príchuťou.

(540) PROPEL

(731) STOKELY-VAN CAMP, INC., 555 W. Monroe Street, Chicago, Illinois 60661-3716, US;

(740) ROTT, RŮŽIČKA & GUTTMANN, v. o. s., Bratislava, SK;

(210) 3255-2002

(220) 14.11.2002

8 (511) 28

(511) 28 - Hracie lopty, najmä volejbalové lopty, basketbalové lopty, futbalové lopty, hádzanárske

lopty, lopty na americký futbal, ragbyové lopty, lopty na vodné pólo, softbalové lopty, iné lopty na hranie alebo športy; vaky a tašky na nosenie lôpt; iné športové tovary; hračky; všetky patriace do triedy 28.

(540)

molten

(731) KABUSHIKI KAISHA MOLTEN, 1-8 Yokogawa-Shinmachi, Nishi-ku, Hiroshima-shi, Hiroshima-ken, JP;

(740) Fajnorová Mária, Ing., Bratislava, SK;

(210) 3259-2002

(220) 14.11.2002

8 (511) 5

(511) 5 - Terapeutické protilátky na použitie ako anti-lymfocytové činidlá.

(540) **MABCAMPATH**

(731) ILEX Pharmaceuticals, L. P., 4545 Horizon Hill Boulevard, San Antonio, Texas 78229, US;

(740) Fajnorová Mária, Ing., Bratislava, SK;

(210) 3260-2002

(220) 14.11.2002

8 (511) 5

(511) 5 - Terapeutické protilátky na použitie ako anti-lymfocytové činidlá.

(540) **CAMPATH**

(731) ILEX Pharmaceuticals, L. P., 4545 Horizon Hill Boulevard, San Antonio, Texas 78229, US;

(740) Fajnorová Mária, Ing., Bratislava, SK;

(210) 3262-2002

(220) 14.11.2002

(310) 2002-0033844

(320) 24.07.2002

(330) KR

8 (511) 5

(511) 5 - Farmaceutické prípravky na liečenie rôznych druhov rakoviny, najmä leukémie vlasových buniek, Kaposiho sarkómu, mnohopočetného nádoru kostnej drene (myelomu), leukémie chronického myelomu a malígneho melanómu; farmaceutické prípravky na reguláciu imunitného systému; farmaceutické prípravky na reguláciu imunitného systému; farmaceutické prípravky na liečenie hepatitídy (chronickej hepatitídy typu B, chronickej hepatitídy typu C).

(540) **ALPHEON**

(731) LG Life Sciences, Ltd. (Korean Corporation), 20, Yoido-dong, Youngdungpo-gu, Seoul, KR;

(740) PATENTSERVIS BRATISLAVA, a. s., Bratislava, SK;

(210) 3263-2002

(220) 14.11.2002

(310) 2002-0033848

(320) 24.07.2002

(330) KR

8 (511) 5

(511) 5 - Farmaceutické prípravky na liečenie rôznych druhov rakoviny, najmä leukémie vlasových buniek, Kaposiho sarkómu, mnohopočetných nádorov kostnej drene (myelomu), leukémie chronického myelomu a malígneho melanómu; farmaceutické prípravky na reguláciu imunitného systému; farmaceutické prípravky na reguláciu imunitného systému; farmaceutické prípravky na liečenie hepatitídy (chronickej hepatitídy typu B, chronickej hepatitídy typu C).

(540)

XACORON

(731) LG Life Sciences, Ltd. (Korean Corporation), 20, Yoido-dong, Youngdungpo-gu, Seoul, KR;

(740) PATENTSERVIS BRATISLAVA, a. s., Bratislava, SK;

(210) 3264-2002

(220) 14.11.2002

(310) 2002-0033846

(320) 24.07.2002

(330) KR

8 (511) 5

(511) 5 - Farmaceutické prípravky na liečenie rôznych druhov rakoviny, najmä leukémie vlasových buniek, Kaposiho sarkómu, mnohopočetného nádoru kostnej drene (myelomu), leukémie chronického myelomu a malígneho melanómu; farmaceutické prípravky na reguláciu imunitného systému; farmaceutické prípravky na reguláciu imunitného systému; farmaceutické prípravky na liečenie hepatitídy (chronickej hepatitídy typu B, chronickej hepatitídy typu C).

(540)

INTERPRO

(731) LG Life Sciences, Ltd. (Korean Corporation), 20, Yoido-dong, Youngdungpo-gu, Seoul, KR;

(740) PATENTSERVIS BRATISLAVA, a. s., Bratislava, SK;

(210) 3265-2002

(220) 14.11.2002

8 (511) 32,35,39

(511) 32 - Nealkoholické nápoje.

35 - Prieskum trhu, prieskum verejnej mienky, sprostredkovanie obchodu s tovarom.

39 - Distribúcia nealkoholických nápojov.

(540) **RED BULL JUMP & FREEZE**

(731) Red Bull Slovensko, s. r. o., Úprkova 4, 811 04 Bratislava, SK;

(210) 3267-2002

(220) 14.11.2002

8 (511) 9, 35, 41, 45

(511) 9 - Magnetické a optické nosiče údajov, záznamové disky, CD disky, videokazety, počítače, počítačové súčasti a programy, periférne zariadenia k počítačom, zariadenia a prístroje na prenos, reprodukciu zvuku alebo obrazu, prístroje

a nástroje fotografické, kinematografické, optické, signalizačné.

35 - Reklama, reklamné činnosti, predvádzanie, služby modeliek na reklamné účely a podporu predaja, predvádzanie tovaru, propagačná agentúra pre hostesky, organizovanie výstav na obchodné a reklamné účely, maloobchodné služby v oblasti počítačov, softvéru a kníh, sprostredkovanie práce, sprostredkovanie uvedených služieb, sprostredkovanie obchodu s tovarom.

41 - Služby v oblasti estrád, zábavy, kultúrnych a hudobných podujatí, služby na verejnú prezentáciu umeleckých a literárnych diel s cieľom kultúrnym alebo vzdelávacím, vydávanie kníh, časopisov, periodík, vydávanie textov s výnimkou reklamných alebo náborových, fotografovanie, filmová a fotografická tvorba, informácie o vzdelávaní a možnostiach zábavy, rekreácie a rozptýlenia, služby nahrávacích štúdií, výroba divadelných predstavení, organizovanie a vedenie kongresov, konferencií, seminárov, organizovanie kultúrnych alebo vzdelávacích výstav, organizovanie školení pre hostesky, organizovanie lotérií, plesov, športových súťaží, súťaží krásy, živých vystúpení, večierkov, zverejňovanie textov iných ako reklamných, knižnice, výroba rozhlasových alebo televíznych programov, zábava, pobavenie, obveselenie, zábavné parky, nočné kluby, umelecké módné agentúry, sprostredkovanie uvedených služieb.

45 - Sprevádzanie do spoločnosti, agentúry poskytujúce služby hostesiek, agentúry poskytujúce služby sprievodcov a sprievodkyň nie turistických, zostavovanie horoskopov, zoznamovacie služby, sprostredkovanie uvedených služieb.

(540)

Santa Rosa

(731) Jacková Monika, Čajkovského 40, 949 11 Nitra, SK;

(740) Porubčan Róbert, Ing., Ivanka pri Dunaji, SK;

(210) 3268-2002

(220) 15.11.2002

8 (511) 5

(511) 5 - Farmaceutické, zverolekárske výrobky; hygienické výrobky na lekárske použitie; dietetické látky prispôsobené na lekárske účely; potrava pre dojčatá; náplasti, obvazový materiál; hmoty na plombovanie zubov a zubné vosky; dezinfekčné prostriedky; prípravky na ničenie škodcov; fungicidy, herbicidy.

(540) POSASIST

(731) Schering-Plough Ltd., Toepferstrasse 5, CH-6004 Lucerne, CH;

(740) Fajnorová Mária, Ing., Bratislava, SK;

(210) 3269-2002

(220) 15.11.2002

8 (511) 5

(511) 5 - Antifungálne prípravky.

(540) POSANOL

(731) Schering-Plough Ltd., Toepferstrasse 5, CH-6004 Lucerne, CH;

(740) Fajnorová Mária, Ing., Bratislava, SK;

(210) 3270-2002

(220) 15.11.2002

8 (511) 5

(511) 5 - Biologické a chemické prípravky na použitie v zverolekárstve; prísady do krmiva na použitie v zverolekárstve.

(540) BANACOX

(731) NOVARTIS AG, 4002 Basel, CH;

(740) Čechvalová Dagmar, Bratislava, SK;

(210) 3272-2002

(220) 15.11.2002

8 (511) 7, 8, 9, 10, 11, 16, 21, 25, 35, 37, 42

(511) 7 - Elektrické kuchynské roboty; elektrické kuchynské stroje patriace do tejto triedy; elektrické leštičky na obuv; elektrické lisy na ovocie pre domácnosť; elektrické mixéry; elektrické nože; elektrické nožnice; elektrické otvárače na konzervy; elektrické ručné náradie a nástroje; elektrické šľahače pre domácnosť; etiketovacie stroje; kávové mlynčeky s výnimkou ručných; miešače elektrické na použitie v domácnosti; mlynčeky elektrické pre domácnosť; obšívacie stroje; pletiarске stavy; práčky; práčky na pranie a bielenie; práčky na pranie a farbenie; šijacie stroje; technologické, jednóúčelové a špeciálne stroje a nástroje patriace do tejto triedy; umývačky fliaš; umývačky riadu; vysávače; vysávače prachu a podobných nečistôt; vzdušné chladiče; zariadenia na sťahovanie a vyťahovanie rolíet elektrické.

8 - Elektrické manikúrové súpravy; ručné náradie a nástroje.

9 - Nahrané počítačové programy; audiovizuálna technika na výučbu; automatické riadenie pre dopravné prostriedky; automobilové výstražné trojuholníky; autorádiá; benzínové čerpadlá pre stanice pohonných hmôt; čipy (mikroprocesorové doštičky); číslicové súradnicové zapisovače; čítacie zariadenia (informatika); čítacie zariadenia (na napovedanie pre účinkujúcich); čítače čiarového kódu; demagnetizačné zariadenia na magnetické pásky; demagnetizačné zariadenia pre magnetické pásky; denzitometre; destilačné prístroje na vedecké účely; detektory; detektory dymu; detektory kovov na priemyselné alebo vojenské účely; detektory na zisťovanie falošných mincí; detektory na zisťovanie kovov na priemyselné alebo vojenské účely; diagnostické prístroje s výnimkou lekárskeho; diaľkomery; diaľkové ovládače; diaprojektory; digitálne súradnicové zapisovače; disky zvukových nahrávok; dochádzkové hodiny; dýchacie prístroje (respirátory) s výnimkou respirátorov na umelé dýchanie; dýchacie prístroje na plávanie pod vodou; elektrické automatické zatvárače dverí; elektrické bzučiaky; elektrické hlásiče; elektrické meracie zariadenia; elektrické monitorovacie prístroje; elektrické natáčky; elektrické otvárače dverí; elektrické pokladnice; elektrické prístroje pre domácnosť patriace do triedy 9; elektrické signalizačné zvončeky; elektrické spájkačky; elektrické tmiče svetla; elektrické zariadenia na

dialkové zapalovanie; elektrické zariadenia na príťahovanie a ničenie hmyzu; elektrické zariadenia proti krádeži; elektricky vyhrievané ponožky; elektrodynamické zariadenia na dialkové ovládanie nástrojov; elektrodynamické zariadenia na dialkové riadenie signalizácie; elektronické diáre; elektronické perá (na vizuálne zobrazovacie zariadenia); elektronické súčiastky patriace do triedy 9; elektronické súčiastky všetkých zariadení uvedených v triede 9; elektronický prístroj na označovanie výrobkov (etikety); elektronický vreckový slovník - prekladový; expozimetre; fakturovacie stroje; faxy; fotoaparáty; fotoelektrické bunky; fotokopírovacie prístroje (fotografické alebo termické); hracie zariadenia fungujúce po pripojení na televízne prijímače; hudobné automaty (uvádzané do činnosti vhadnutím mince); indikátory množstva; indikátory straty elektrickej energie; informačné tabule elektronické; kamery; kancelárske dierovacie stroje; karty pamäťové a mikroprocesorové (v počítačoch); kinematografické kamery; kombinácie telefónnych prístrojov, faxov, telefónnych záznamníkov; tlačiarne k počítačom a skenerov; kompaktné disky; kontrolné a regulačné prístroje elektrické; laboratórne destilačné prístroje; lasery s výnimkou laserov na lekárske účely; magnetické disky; magnetické nosiče údajov; magnetické páskové jednotky pre počítače; magnetické páskové jednotky do počítačov; magnetické pásky; magnetofóny; magnetoskopy; manometre (tlakomery); mechanizmy na mincové zariadenia; meniče diskov (do počítačov); meniče elektrické; meracie zariadenia na benzín; merače elektrických strát; meračky hladiny benzínu; meteorologické prístroje; mikroprocesory; mincové mechanizmy pre televízne prijímače; modemy; monitorovacie počítačové programy; monitory (počítačový hardvér); myši (informatika); nahrané operačné programy; námorné signalizačné zariadenia; návestia svetelné alebo mechanické; navigačné nástroje; nosiče zvukových nahrávok; optické čítače; optické disky; optické kondenzátory; optické nosiče údajov; optické prístroje a nástroje; oscilografy; parkovacie brány uvádzané do chodu vhadnutím mince; parkovacie hodiny; pásky na čistenie nahrávacích hláv; pásky na zvukové nahrávanie; pásky so zvukovými nahrávkami; periférne zariadenia počítačov; planografické prístroje; počítačové stroje; počítače; počítačové klávesnice; počítačové kresliace zariadenia, tablety; počítačové pamäte; počítačové siete; počítačový softvér; počítač-zápisník (notebook); pozorovacie prístroje; požiarne hlásiče; požiarne signalizačné zariadenie; prehrávač kompaktných diskov; premietacie prístroje na diapozitívy; presné meracie prístroje; priemyselná televízia a periférne zariadenie pre priemyselnú televíziu; prijímače (audio - a video -); prístroje a nástroje na meranie objemu; prístroje a nástroje na použitie v chémii; prístroje na čistenie gramofónových platní; prístroje na čistenie zvukových diskov; prístroje na reprodukciu obrazu aj zvuku; prístroje na rozbor vzduchu; prístroje na spustenie diskov (počítačových); procesory (základné jednotky samočinného počítača); radary; rádiatelefonne zariadenia; rádiotelegrafické zariadenia; röntgenové prístroje a zariadenia; röntgenové prístroje s výnimkou prístrojov na lekárske účely; rozvodné pulty (elektrina);

satelity na vedecké účely; skenery k počítačom; strihacie zariadenia na strihanie filmov; stroje a zariadenia na skúšanie materiálu; stroje na počítanie a triedenie peňazí; stroje na úpravu a spracovanie textu; stroje na väzanie; svetelné alebo mechanické dopravné značky; telefónne mikrofóny; telefónne prístroje drôtové a bezdrôtové; telefónne slúchadlá; telefónny záznamník; telefotografické zariadenia; televízne prijímače a ich kombinácie s elektrotechnickými zariadeniami patriacimi do tejto triedy; testovacie, meracie, nastavovacie, kontrolné, zabezpečovacie a regulačné zariadenia; tlačiarne k počítačom; transformátory (elektrotechnika); tranzistory; vážiace prístroje; videohry; videokamery; videokazety; videopásky; vrecková kalkulačka; výrobky a zariadenia na príjem, spracovanie, prenos a vysielanie televíznych, rádiových a satelitných signálov; vysielacie zariadenia (telekomunikácie); vysielacie (telekomunikácie); vysielacie elektronických signálov; vysokofrekvenčné prístroje; zabezpečovacie zariadenia proti odcudzeniu; záchranné zariadenia; záchranné zariadenia a prístroje na záchranu; zariadenia na meranie hladiny vody (vodoznaky); zariadenia na meranie vzdialeností; zariadenia na spracovanie údajov; zvončeky (ako poplašné zariadenia); zvukové nahrávacie zariadenia; zvukové poplašné zariadenia; zvukové prehrávacie zariadenia, prehrávače; zvukové signálne zariadenia.

10 - Dýchacie prístroje; dýchacie prístroje na umelé dýchanie; elektrické pásy na lekárske účely; elektrické prístroje na účely akupunktúry; elektrické vyhrievacie vankúše na lekárske účely; laser na lekárske účely; lekárske prístroje a nástroje; masážne prístroje; načúvacie prístroje pre hluchých; ohrievacie vankúšky (pre prvú pomoc); prikrývky elektrické vyhrievacie na lekárske účely; rádiologické prístroje na lekárske účely; rádiové trubice na lekárske účely; resuscitačné prístroje; röntgenové prístroje na lekárske účely; röntgenové zariadenia a prístroje na lekárske účely; teplomery na lekárske účely; teplovzdušné terapeutické zariadenia; tlakomery krvného tlaku; UV-lampy na lekárske účely.

11 - Bezpečnostné príslušenstvo pre vodné alebo plynové zariadenia a pre vodovodné alebo plynové potrubia; bezpečnostné zariadenia pre vodné alebo plynové zariadenia a pre vodovodné alebo plynové potrubia; bojler, ohrievače vody; čísla (svietiace domové-); čistenie odpadových vôd (zariadenia na-); destilačné prístroje; detské fľaše (elektrické ohrievače na -); dezinfekčné dávkovače na toalety; elektrické aj neelektrické ohrievače na nohy, nánožníky; elektrické filtračné alebo extrakčné kávovary; elektrické filtre na kávu; elektrické fritézy; elektrické kanvice; elektrické kozuby; elektrické lampy; elektrické ohrievacie podušky s výnimkou podušiek na lekárske účely; elektrické ohrievače na detské fľaše; elektrické radiátory; elektrické strojčeky na výrobu jogurtov; elektrické sušiče bielizne; elektrické svetlá na vianočné stromčeky; elektrické tlakové hrnce; elektrické tlakové varáky; elektrické ventilátory (stolové); elektrické vreckové baterky; elektrické vyhrievané podušky s výnimkou podušiek na lekárske účely; filtre (časti zariadení pre priemysel alebo domácnosť); grily; horúce platne; hriankovače; chladiace nádoby; chladiace prístroje a zariadenia; chladiace spot-

rebiče a zariadenia; chladiace zariadenia na chladenie vody; chladničky; klimatizačné zariadenia; klimatizačné zariadenia do automobilov; koberce elektricky vyhrievané; kuchynské odsávače; kuchynské potreby na pečenie a varenie, elektrické; lampy na čistenie vzduchu od baktérií (germicídne); mikrovlnné rúry; mraziace zariadenia, mrazičky; ohrievače; ohrievače do kúpeľa; ohrievače do postele; ohrievače tanierov; ohrievadlá; osvetľovacie prístroje a zariadenia; pece (na rozličné účely); pece, sporáky, piecky; pekáč, otočný rošt; polievacie zariadenia na automatické zavlažovanie; pražiacie stroje; pražiče na kávu; prikrývky elektrické vyhrievacie nie na lekárske účely; prístroje a zariadenia na sušenie; prístroje na filtrovanie a čistenie vody v akváriách; prístroje na chlórovanie vody v bazénoch; prístroje na výrobu ľadu; prístroje na vytváranie vln; regulačné a bezpečnostné príslušenstvo k plynových potrubiam; regulačné a bezpečnostné príslušenstvo pre plynové zariadenia; regulačno-bezpečnostné zariadenia na vykurovacie systémy; rúry na pečenie; sanitárne (toaletné) prístroje a zariadenia; saunovacie zariadenia; soláriá ako prístroje; solárne kolektory; sporáky; sterilizátory; stolné variče; stropné svetlá; sušiče na vlasy; sušičky ako prístroje; teplovzdušné rúry; teplovzdušné zariadenia; UV-lampy s výnimkou lúčov na lekárske účely; vankúše (elektricky vyhrievané) s výnimkou vankúšov na lekárske účely; ventilátory (ako časti vetracích zariadení); vyhrievacie telesá; zariadenia a stroje na čistenie alebo úpravu vody; zariadenia na chladenie mlieka; zariadenia na ohrev teplej vody, kúrenie teplovodné; zariadenia na zmäkčovanie vody.

16 - Baliaci papier; blahoprajné pohľadnice; brožované knihy, brožúry; brožúrky; bublinové obaly z plastických materiálov (na balenie); časopisy; etikety s výnimkou textilných; fotografie; grafické zobrazenie; grafiky; kalendáre; kartón, lepenka; kávové filtre papierové; knihy; lepenkové alebo papierové škatule; lepenkové alebo papierové obaly na fľaše; lepenkové platne (papiernický tovar); lepiace pásky na kancelárske účely a použitie v domácnosti; leporelá; mapy; obálky (papiernický tovar); obaly (papierenský tovar); obrazy; papiernický tovar; periodické a neperiodické publikácie; plagáty; predmety z kartónu; prospekty; pútače z papiera alebo lepenky; reklamné tabule z papiera, kartónu alebo lepenky; reprodukcie grafické; tlačené reklamné materiály; plastové fólie na balenie; vrecia z papiera alebo plastických materiálov; vrecká z papiera alebo plastických materiálov.

21 - Čajníky s výnimkou čajníkov z drahých kovov; elektrické hrebene; elektrické kefy s výnimkou kief ako častí strojov; elektrické zubné kefky; hrnce, hrnčeky; hrnčiarsky tovar; kanvice na kávu s výnimkou elektrických a kanvic z drahých kovov; kanvice s výnimkou elektrických; karafy, fľaše; kávovary s výnimkou elektrických; kuchynské mixéry s výnimkou elektrických; kuchynské potreby neelektrické; kuchynský riad (hrnce); leštiace stroje a zariadenia pre domácnosť s výnimkou elektrických; lisy na ovocie pre domácnosť s výnimkou elektrických; miešacie stroje pre domácnosť s výnimkou elektrických; ohrievače na detské fľašky okrem elektrických; predmety na chladenie potravín pre domácnosť obsahujúce chladiace zmesi; strojčeky na prípra-

vu zmrzliny a chladených nápojov (kovové -); strúhadlá pre domácnosť; súpravy kuchynského riadu; sušiaci na bielizeň; šľahače s výnimkou elektrických pre domácnosť; tepelnoizolačné nádoby na nápoje (termosky); tlakové hrnce s výnimkou elektrických; zubné kefky.

25 - Bundy; čiapkové šilty; čiapky; gymnastické (telocvičné) dresy; kombinézy (oblečenie); košele; odevy; pokrývky hlavy; šatky, šály; tielka, tričká; uniformy; vrchné ošatenie.

35 - Vydávanie a aktualizovanie reklamných materiálov; analýzy nákupných cien; aranžovanie výkladov; automatizované spracovanie dát; distribúcia vzoriek; hospodárske, ekonomické predpovede; kancelárie zaoberajúce sa dovozom a vývozom; maloobchodná činnosť s elektrickými, elektronickými tovarmi, kuchynskými prístrojmi, strojmi a zariadeniami, prístrojmi a zariadeniami spotrebnej elektroniky, televíznymi, video-, audio- a rozhlasovými zariadeniami, počítačmi, výrobkami a zariadeniami na ohrev a varenie potravín a jedál, na klimatizáciu, vykurovanie a reguláciu, mikrovlnnými prístrojmi na ohrev a varenie; marketingové štúdie; obchodný alebo podnikateľský prieskum; organizovanie výstav na komerčné alebo reklamné účely; pomoc pri riadení komerčných a priemyselných podnikov; pomoc pri riadení obchodnej činnosti; poradenstvo v obchodnej činnosti; poskytovanie obchodných alebo podnikateľských informácií; predvádzanie (služby modeliek) na reklamné účely a podporu predaja; prenájom reklamných materiálov; reklama; reklamné agentúry; rozširovanie reklamných oznamov; rozširovanie reklamných materiálov zákazníkom (letáky, prospekty, tlačivá, vzorky) sprostredkovanie obchodu s tovarom; sprostredkovanie uvedených služieb v tr. 35; televízna reklama; vydávanie a aktualizovanie reklamných materiálov; vydávanie reklamných alebo náborových textov; zásielkové reklamné služby; zbieranie údajov do počítačových databáz; zoraďovanie údajov v počítačových databázach.

37 - Inštalovanie a opravy elektrických spotrebičov; inštalovanie a opravy chladiacích zariadení; inštalovanie a opravy klimatizačných zariadení; montáž kuchynských zariadení; montáž, údržba a opravy počítačov; montovanie a opravy telefónov; odrušovanie elektrických prístrojov a zariadení; oprava opotrebovaných alebo poškodených strojov; servis opravy, údržba a montáž výrobkov uvedených v triedach 7, 8, 9, 10, 11, 21; sprostredkovanie uvedených služieb v tr. 37.

42 - Navrhovanie (priemyselný dizajn); počítačové programovanie; poradenské služby v oblasti počítačového hardvéru; poradenstvo v oblasti počítačového hardvéru; prenájom počítačov; prenájom počítačového softvéru; priemyselný dizajn; servis počítačových programov; skúšky materiálov; sprostredkovanie uvedených služieb v tr. 42; strojársky výskum; štúdie technických projektov; výskum, vývoj a projekcia televíznej, audiovizuálnej a satelitnej techniky; výskum a vývoj nových výrobkov (pre zákazníkov); výskum, vývoj a projekcia prístrojov, strojov, zariadení a výrobkov uvedených v triedach 7, 8, 9, 10, 11, 21.

(540)



(591) modrá, biela

(731) Florek Vladimír, Bernolákova 1, 028 01 Trstená, SK;

(740) Belička Ivan, Ing., Banská Bystrica, SK;

(210) 3273-2002

(220) 15.11.2002

8 (511) 7, 8, 9, 10, 11, 16, 21, 25, 35, 37, 42

(511) 7 - Elektrické kuchynské roboty; elektrické kuchynské stroje patriace do tejto triedy; elektrické leštičky na obuv; elektrické lisy na ovocie pre domácnosť; elektrické mixéry; elektrické nože; elektrické nožnice; elektrické otváratele na konzervy; elektrické ručné náradie a nástroje; elektrické šľahače pre domácnosť; etiketovacie stroje; kávové mlynčeky s výnimkou ručných; miešače elektrické, na použitie v domácnosti; mlynčeky elektrické pre domácnosť; obšívacie stroje; pletárske stavy; práčky; práčky na pranie a bielenie; práčky na pranie a farbenie; šijacie stroje; technologické, jednouúčelové a špeciálne stroje a nástroje patriace do tejto triedy; umývačky fliaš; umývačky riadu; vysávače; vysávače prachu a podobných nečistôt; vzdušné chladiče; zariadenia na sťahovanie a vyťahovanie roliet elektrické.

8 - Elektrické manikúrové súpravy; ručné náradie a nástroje.

9 - Nahrané počítačové programy; audiovizuálna technika na výučbu; automatické riadenie pre dopravné prostriedky; automobilové výstražné trojuholníky; autorádiá; benzínové čerpadlá pre stanice pohonných hmôt; čipy (mikroprocesorové doštičky); číslícové súradnicové zapisovače; čítacie zariadenia (informatika); čítacie zariadenia (na napovedanie pre účinkujúcich); čítače čiarového kódu; demagnetizačné zariadenia na magnetické pásky; demagnetizačné zariadenia pre magnetické pásky; denzitometre; destilačné prístroje na vedecké účely; detektory; detektory dymu; detektory kovov na priemyselné alebo vojenské účely; detektory na zisťovanie falšovaných mincí; detektory na zisťovanie kovov na priemyselné alebo vojenské účely; diagnostické prístroje s výnimkou lekárskeho; diaľkomery; diaľkové ovládače; diaľkové projekory; digitálne súradnicové zapisovače; disky zvukových nahrávok; dochádzkové hodiny; dýchacie prístroje (respirátory) s výnimkou respirátorov na umelé dýchanie; dýchacie prístroje na plávanie pod vodou; elektrické automatické zatváratele dverí; elektrické bzúčiaky; elektrické hlásiče; elektrické meracie zariadenia; elektrické monitorovacie prístroje; elektrické natáčky; elektrické otváratele dverí; elektrické pokladnice; elektrické prístroje pre domácnosť patriace do triedy 9; elektrické signalizačné zvončeky; elektrické spájkovačky; elektrické tlmiče svetla; elektrické zariadenia na diaľkové zapalovanie; elektrické zariadenia na

priťahovanie a ničenie hmyzu; elektrické zariadenia proti krádeži; elektricky vyhrievané ponožky; elektrodynamické zariadenia na diaľkové ovládanie návěstidiel; elektrodynamické zariadenia na diaľkové riadenie signalizácie; elektronické diáre; elektronické perá (na vizuálne zobrazovacie zariadenia); elektronické súčiastky patriace do triedy 9; elektronické súčiastky všetkých zariadení uvedených v triede 9; elektronický prístroj na označovanie výrobkov (etikety); elektronický vreckový slovník - prekladový; expozimetre; fakturovacie stroje; faxy; fotoaparáty; fotoelektrické bunky; fotokopírovacie prístroje (fotografické alebo termické); hracie zariadenia fungujúce po pripojení na televízne prijímače; hudobné automaty (uvádzané do činnosti vhadením mince); indikátory množstva; indikátory straty elektrickej energie; informačné tabule elektronické; kamery; kancelárske dierovacie stroje; karty pamäťové a mikroprocesorové (v počítačoch); kinematografické kamery; kombinácie telefónnych prístrojov, faxov, telefónnych záznamníkov; tlačiarne k počítačom a skenerov; kompaktné disky; kontrolné a regulačné prístroje elektrické; laboratórne destilačné prístroje; lasery s výnimkou laserov na lekárske účely; magnetické disky; magnetické nosiče údajov; magnetické páskové jednotky pre počítače; magnetické páskové jednotky do počítačov; magnetické pásky; magnetofóny; magnetoskopy; manometre (tlakomery); mechanizmy na mincové zariadenia; meniče diskov (do počítačov); meniče elektrické; meracie zariadenia na benzín; merače elektrických strát; meráky hladiny benzínu; meteorologické prístroje; mikroprocesory; mincové mechanizmy pre televízne prijímače; modemy; monitorovacie počítačové programy; monitory (počítačový hardvér); myši (informatika); nahrané operačné programy; námorné signalizačné zariadenia; návestia svetelné alebo mechanické; navigačné nástroje; nosiče zvukových nahrávok; optické čítače; optické disky; optické kondenzátory; optické nosiče údajov; optické prístroje a nástroje; oscilografy; parkovacie brány uvádzané do chodu vhadením mince; parkovacie hodiny; pásky na čistenie nahrávacích hláv; pásky na zvukové nahrávanie; pásky so zvukovými nahrávkami; periférne zariadenia počítačov; planografické prístroje; počítacie stroje; počítače; počítačové klávesnice; počítačové kresliace zariadenia, tablety; počítačové pamäte; počítačové siete; počítačový softvér; počítač-zápisník (notebook); pozorovacie prístroje; požiarne hlásiče; požiarne signalizačné zariadenie; prehrávač kompaktných diskov; premietacie prístroje na diapozitívy; presné meracie prístroje; priemyselná televízia a periférne zariadenie pre priemyselnú televíziu; prijímače (audio - a video -); prístroje a nástroje na meranie objemu; prístroje a nástroje na použitie v chémii; prístroje na čistenie gramofónových platní; prístroje na čistenie zvukových diskov; prístroje na reprodukciu obrazu aj zvuku; prístroje na rozbor vzduchu; prístroje na spustenie diskov (počítačových); procesory (základné jednotky samočinného počítača); radary; rádiatelefonné zariadenia; rádiotelegrafické zariadenia; röntgenové prístroje a zariadenia; röntgenové prístroje s výnimkou prístrojov na lekárske účely; rozvodné pulty (elektrina); satelity na vedecké účely; skenery k počítačom;

strihacie zariadenia na strihanie filmov; stroje a zariadenia na skúšanie materiálu; stroje na počítanie a triedenie peňazí; stroje na úpravu a spracovanie textu; stroje na váženie; svetelné alebo mechanické dopravné značky; telefónne mikrofóny; telefónne prístroje drôtové a bezdrôtové; telefónne slúchadlá; telefónny záznamník; telefotografické zariadenia; televízne prijímače a ich kombinácie s elektrotechnickými zariadeniami patriacimi do tejto triedy; testovacie, meracie, nastavovacie, kontrolné, zabezpečovacie a regulačné zariadenia; tlačiarne k počítačom; transformátory (elektrotechnika); tranzistory; vážiacie prístroje; videohry; videokamery; videokazety; videopásky; vrecková kalkulačka; výrobky a zariadenia na príjem, spracovanie, prenos a vysielanie televíznych, rádiových a satelitných signálov; vysielacie zariadenia (telekomunikácie); vysielacie (telekomunikácie); vysielacie elektronických signálov; vysokofrekvenčné prístroje; zabezpečovacie zariadenia proti odcudzeniu; záchranné zariadenia; záchranné zariadenia a prístroje na záchranu; zariadenia na meranie hladiny vody (vodoznaky); zariadenia na meranie vzdialeností; zariadenia na spracovanie údajov; zvončeky (ako poplašné zariadenia); zvukové nahrávacie zariadenia; zvukové poplašné zariadenia; zvukové prehrávacie zariadenia, prehrávače; zvukové signálne zariadenia.

10 - Dýchacie prístroje; dýchacie prístroje na umelé dýchanie; elektrické pásy na lekárske účely; elektrické prístroje na účely akupunktúry; elektrické vyhrievacie vankúše na lekárske účely; laser na lekárske účely; lekárske prístroje a nástroje; masážne prístroje; načúvacie prístroje pre hluchých; ohrievacie vankúšiky (pre prvú pomoc); prikrývky elektrické vyhrievacie na lekárske účely; rádiologické prístroje na lekárske účely; rádiové trubice na lekárske účely; resuscitačné prístroje; röntgenové prístroje na lekárske účely; röntgenové zariadenia a prístroje na lekárske účely; teplomery na lekárske účely; teplovzdušné terapeutické zariadenia; tlakomery krvného tlaku; UV-lampy na lekárske účely.

11 - Bezpečnostné príslušenstvo pre vodné alebo plynové zariadenia a pre vodovodné alebo plynové potrubia; bezpečnostné zariadenia pre vodné alebo plynové zariadenia a pre vodovodné alebo plynové potrubia; bojler, ohrievače vody; čísla (svietiace domové-); čistenie odpadových vôd (zariadenia na-); destilačné prístroje; detské fľaše (elektrické ohrievače na -); dezinfekčné dávkovače na toalety; elektrické aj neelektrické ohrievače na nohy, nánožníky; elektrické filtračné alebo extrakčné kávovary; elektrické filtre na kávu; elektrické fritézy; elektrické kanvice; elektrické kozuby; elektrické lampy; elektrické ohrievacie podušky s výnimkou podušiek na lekárske účely; elektrické ohrievače na detské fľaše; elektrické radiátory; elektrické strojčeky na výrobu jogurtov; elektrické sušiče bielizne; elektrické svetlá na vianočné stromčeky; elektrické tlakové hrnce; elektrické tlakové varáky; elektrické ventilátory (stolové); elektrické vreckové baterky; elektrické vyhrievané podušky s výnimkou podušiek na lekárske účely; filtre (časti zariadení pre priemysel alebo domácnosť); grily; horúce platne; hriankovače; chladiace nádoby; chladiace prístroje a zariadenia; chladiace spotrebiče a zariadenia; chladiace zariadenia na chla-

denie vody; chladničky; klimatizačné zariadenia; klimatizačné zariadenia do automobilov; koberce elektricky vyhrievané; kuchynské odsávače; kuchynské potreby na pečenie a varenie, elektrické; lampy na čistenie vzduchu od baktérií (germicídne); mikrovlnné rúry; mraziace zariadenia, mrazičky; ohrievače; ohrievače do kúpeľa; ohrievače do postele; ohrievače tanierov; ohrievadlá; osvetľovacie prístroje a zariadenia; pece (na rozličné účely); pece, sporáky, piecky; pekáč, otočný rošt; polievacie zariadenia na automatické zavlažovanie; pražiacie stroje; pražiče na kávu; prikrývky elektrické vyhrievacie nie na lekárske účely; prístroje a zariadenia na sušenie; prístroje na filtrovanie a čistenie vody v akváriách; prístroje na chlôrovanie vody v bazénoch; prístroje na výrobu ľadu; prístroje na vytváranie vlín; regulačné a bezpečnostné príslušenstvo k plynových potrubiam; regulačné a bezpečnostné príslušenstvo pre plynové zariadenia; regulačno-bezpečnostné zariadenia na vykurovacie systémy; rúry na pečenie; sanitárne (toaletné) prístroje a zariadenia; saunovacie zariadenia; solária ako prístroje; solárne kolektory; sporáky; sterilizátory; stolné variče; stropné svetlá; sušiče na vlasy; sušičky ako prístroje; teplovzdušné rúry; teplovzdušné zariadenia; UV-lampy s výnimkou lúč na lekárske účely; vankúše (elektricky vyhrievané) s výnimkou vankúšov na lekárske účely; ventilátory (ako časti vetracích zariadení); vyhrievacie telesá; zariadenia a stroje na čistenie alebo úpravu vody; zariadenia na chladenie mlieka; zariadenia na ohrev teplej vody, kúrenie teplovodné; zariadenia na zmäkčovanie vody.

16 - Baliaci papier; blahoprajné pohľadnice; brožované knihy, brožúry; brožúrky; bublinové obaly z plastických materiálov (na balenie); časopisy; etikety s výnimkou textilných; fotografie; grafické zobrazenie; grafiky; kalendáre; kartón, lepenka; kávové filtre papierové; knihy; lepenkové alebo papierové škatule; lepenkové alebo papierové obaly na fľaše; lepenkové platne (papiernický tovar); lepiace pásy na kancelárske účely a použitie v domácnosti; leporéla; mapy; obálky (papiernický tovar); obaly (papiernický tovar); obrazy; papiernický tovar; periodické a neperiodické publikácie; plagáty; predmety z kartónu; prospekty; pútače z papiera alebo lepenky; reklamné tabule z papiera, kartónu alebo lepenky; reprodukcie grafické; tlačené reklamné materiály; plastové fólie na balenie; vrecia z papiera alebo plastických materiálov; vrecká z papiera alebo plastických materiálov.

21 - Čajníky s výnimkou čajníkov z drahých kovov; elektrické hrebene; elektrické kefy s výnimkou kief ako častí strojov; elektrické zubné kefy; hrnce, hrnčeky; hrnčiarstvo; kanvice na kávu s výnimkou elektrických a kanvic z drahých kovov; kanvice s výnimkou elektrických; karafy, fľaše; kávovary s výnimkou elektrických; kuchynské mixéry s výnimkou elektrických; kuchynské potreby neelektrické; kuchynský riad (hrnce); leštiace stroje a zariadenia pre domácnosť s výnimkou elektrických; lisy na ovocie pre domácnosť s výnimkou elektrických; miešacie stroje pre domácnosť s výnimkou elektrických; ohrievače na detské fľašky okrem elektrických; predmety na chladenie potravín pre domácnosť obsahujúce chladiace zmesi; strojčeky na prípravu zmrzliny a chladených nápojov (kovové -);

strúhadlá pre domácnosť; súpravy kuchynského riadu; sušiak na bielizeň; šľahače s výnimkou elektrických pre domácnosť; tepelnoizolačné nádoby na nápoje (termosky); tlakové hrnce s výnimkou elektrických; zubné kefky.

25 - Bundy; čiapkové šilty; čiapky; gymnastické (telocvičné) dresy; kombinézy (oblečenie); košele; odevy; pokrývky hlavy; šatky, šály; tielka, tričká; uniformy; vrchné ošatenie.

35 - Vydávanie a aktualizovanie reklamných materiálov; analýzy nákupných cien; aranžovanie výkladov; automatizované spracovanie dát; distribúcia vzoriek; hospodárske, ekonomické predpovede; kancelárie zaoberajúce sa dovozom a vývozom; maloobchodná činnosť s elektrickými, elektronickými tovarmi, kuchynskými prístrojmi, strojmi a zariadeniami, prístrojmi a zariadeniami spotrebnej elektroniky, televíznymi, video-, audio- a rozhlasovými zariadeniami, počítačmi, výrobkami a zariadeniami na ohrev a varenie potravín a jedál, na klimatizáciu, vykurovanie a reguláciu, mikrovlnnými prístrojmi na ohrev a varenie; marketingové štúdie; obchodný alebo podnikateľský prieskum; organizovanie výstav na komerčné alebo reklamné účely; pomoc pri riadení komerčných a priemyselných podnikov; pomoc pri riadení obchodnej činnosti; poradenstvo v obchodnej činnosti; poskytovanie obchodných alebo podnikateľských informácií; predvádzanie (služby modeliek) na reklamné účely a podporu predaja; prenájom reklamných materiálov; reklama; reklamné agentúry; rozširovanie reklamných oznamov; rozširovanie reklamných materiálov zákazníkom (letáky, prospekty, tlačivá, vzorky) sprostredkovaním obchodu s tovarom; sprostredkovanie uvedených služieb v tr. 35; televízna reklama; vydávanie a aktualizovanie reklamných materiálov; vydávanie reklamných alebo náborových textov; zásielkové reklamné služby; zbieranie údajov do počítačových databáz; zoraďovanie údajov v počítačových databázach.

37 - Inštalovanie a opravy elektrických spotrebičov; inštalovanie a opravy chladiacich zariadení; inštalovanie a opravy klimatizačných zariadení; montáž kuchynských zariadení; montáž, údržba a opravy počítačov; montovanie a opravy telefónov; odrušovanie elektrických prístrojov a zariadení; oprava opotrebovaných alebo poškodených strojov; servis opravy, údržba a montáž výrobkov uvedených v triedach 7, 8, 9, 10, 11, 21; sprostredkovanie uvedených služieb v tr. 37.

42 - Navrhovanie (priemyselný dizajn); počítačové programovanie; poradenské služby v oblasti počítačového hardvéru; poradenstvo v oblasti počítačového hardvéru; prenájom počítačov; prenájom počítačového softvéru; priemyselný dizajn; servis počítačových programov; skúšky materiálov; sprostredkovanie uvedených služieb v tr. 42; strojársky výskum; štúdie technických projektov; výskum, vývoj a projekcia televíznej, audiovizuálnej a satelitnej techniky; výskum a vývoj nových výrobkov (pre zákazníkov); výskum, vývoj a projekcia prístrojov, strojov, zariadení a výrobkov uvedených v triedach 7, 8, 9, 10, 11, 21.

(540) FKH

(731) Florek Vladimír, Bernolákova 1, 028 01 Trstená, SK;

(740) Belička Ivan, Ing., Banská Bystrica, SK;

(210) 3274-2002

(220) 15.11.2002

8 (511) 7, 8, 9, 10, 11, 16, 21, 25, 35, 37, 42

(511) 7 - Elektrické kuchynské roboty; elektrické kuchynské stroje patriace do tejto triedy; elektrické leštičky na obuv; elektrické lisy na ovocie pre domácnosť; elektrické mixéry; elektrické nože; elektrické nožnice; elektrické otvárače na konzervy; elektrické ručné náradie a nástroje; elektrické šľahače pre domácnosť; etiketovacie stroje; kávové mlynčeky s výnimkou ručných; miešače elektrické na použitie v domácnosti; mlynčeky elektrické pre domácnosť; obšívacie stroje; pletiarске stavy; práčky; práčky na pranie a bielenie; práčky na pranie a farbenie; šijacie stroje; technologické, jednúčelové a špeciálne stroje a nástroje patriace do tejto triedy; umývačky fliaš; umývačky riadu; vysávače; vysávače prachu a podobných nečistôt; vzdušné chladiče; zariadenia na sťahovanie a vyťahovanie rolíet elektrické.

8 - Elektrické manikúrové súpravy; ručné náradie a nástroje.

9 - Nahrané počítačové programy; audiovizuálna technika na výučbu; automatické riadenie pre dopravné prostriedky; automobilové výstražné trojuholníky; autorádiá; benzínové čerpadlá pre stanice pohonných hmôt; čipy (mikroprocesorové doštičky); číslícové súradnicové zapisovače; čítacie zariadenia (informatika); čítacie zariadenia (na napovedanie pre účinkujúcich); čítače čiarového kódu; demagnetizačné zariadenia na magnetické pásky; demagnetizačné zariadenia pre magnetické pásky; denzitometre; destilačné prístroje na vedecké účely; detektory; detektory dymu; detektory kovov na priemyselné alebo vojenské účely; detektory na zisťovanie falošných mincí; detektory na zisťovanie kovov na priemyselné alebo vojenské účely; diagnostické prístroje s výnimkou lekárskeho; diaľkomery; diaľkové ovládače; diaprojektory; digitálne súradnicové zapisovače; disky zvukových nahrávok; dochádzkové hodiny; dýchacie prístroje (respirátory) s výnimkou respirátorov na umelé dýchanie; dýchacie prístroje na plávanie pod vodou; elektrické automatické zatvárače dverí; elektrické bzúčiaky; elektrické hlásiče; elektrické meracie zariadenia; elektrické monitorovacie prístroje; elektrické natáčky; elektrické otvárače dverí; elektrické pokladnice; elektrické prístroje pre domácnosť patriace do triedy 9; elektrické signalizačné zvončeky; elektrické spájkovačky; elektrické tmiče svetla; elektrické zariadenia na diaľkové zapalovanie; elektrické zariadenia na priťahovanie a ničenie hmyzu; elektrické zariadenia proti krádeži; elektricky vyhrievané ponožky; elektrodynamické zariadenia na diaľkové ovládanie návěstidiel; elektrodynamické zariadenia na diaľkové riadenie signalizácie; elektronické diáre; elektronické perá (na vizuálne zobrazovanie zariadenia); elektronické súčiastky patriace do triedy 9; elektronické súčiastky všetkých zariadení uvedených v triede 9; elektronický prí-

stroj na označovanie výrobkov (etikety); elektronický vreckový slovník - prekladový; expozimetre; fakturovacie stroje; faxy; fotoaparáty; fotoelektrické bunky; fotokopírovacie prístroje (fotografické alebo termické); hracie zariadenia fungujúce po pripojení na televízne prijímače; hudobné automaty (uvádzané do činnosti vhođením mince); indikátory množstva; indikátory straty elektrickej energie; informačné tabule elektronické; kamery; kancelárske dierovacie stroje; karty pamäťové a mikroprocesorové (v počítačoch); kinematografické kamery; kombinácie telefónnych prístrojov, faxov, telefónnych záznamníkov; tlačiarň k počítačom a skenerov; kompaktné disky; kontrolné a regulačné prístroje elektrické; laboratórne destilačné prístroje; lasery s výnimkou laserov na lekárske účely; magnetické disky; magnetické nosiče údajov; magnetické páskové jednotky pre počítače; magnetické páskové jednotky do počítačov; magnetické pásky; magnetofóny; magnetoskopy; manometre (tlakomery); mechanizmy na mincové zariadenia; meniče diskov (do počítačov); meniče elektrické; meracie zariadenia na benzín; merače elektrických strát; meráky hladiny benzínu; meteorologické prístroje; mikroprocesory; mincové mechanizmy pre televízne prijímače; modemy; monitorovacie počítačové programy; monitory (počítačový hardvér); myši (informatika); nahrané operačné programy; námorné signalizačné zariadenia; návestia svetelné alebo mechanické; navigačné nástroje; nosiče zvukových nahrávok; optické čítače; optické disky; optické kondenzátory; optické nosiče údajov; optické prístroje a nástroje; oscilografy; parkovacie brány uvádzané do chodu vhođením mince; parkovacie hodiny; pásky na čistenie nahrávacích hláv; pásky na zvukové nahrávanie; pásky so zvukovými nahrávkami; periférne zariadenia počítačov; planografické prístroje; počítacie stroje; počítače; počítačové klávesnice; počítačové kresliace zariadenia, tablety; počítačové pamäte; počítačové siete; počítačový softvér; počítač-zápisník (notebook); pozorovacie prístroje; požiarne hlásiče; požiarne signalizačné zariadenie; prehrávač kompaktných diskov; premietacie prístroje na diapozitívy; presné meracie prístroje; priemyselná televízia a periférne zariadenie pre priemyselnú televíziu; prijímače (audio - a video -); prístroje a nástroje na meranie objemu; prístroje a nástroje na použitie v chémii; prístroje na čistenie gramofónových platní; prístroje na čistenie zvukových diskov; prístroje na reprodukciu obrazu aj zvuku; prístroje na rozbor vzduchu; prístroje na spustenie diskov (počítačových); procesory (základné jednotky samočinného počítača); radary; rádiatelefonné zariadenia; rádiatelegrafické zariadenia; röntgenové prístroje a zariadenia; röntgenové prístroje s výnimkou prístrojov na lekárske účely; rozvodné pulty (elektrina); satelity na vedecké účely; skenery k počítačom; strihacie zariadenia na strihanie filmov; stroje a zariadenia na skúšanie materiálu; stroje na počítanie a triedenie peňazí; stroje na úpravu a spracovanie textu; stroje na váženie; svetelné alebo mechanické dopravné značky; telefónne mikrofóny; telefónne prístroje drôtové a bezdrôtové; telefónne slúchadlá; telefónny záznamník; telefotografické zariadenia; televízne prijímače a ich kombinácie s elektrotechnickými zariade-

niami patriacimi do tejto triedy; testovacie, meracie, nastavovacie, kontrolné, zabezpečovacie a regulačné zariadenia; tlačiarne k počítačom; transformátory (elektrotechnika); tranzistory; väžiacie prístroje; videohry; videokamery; videokazety; videopásky; vrecková kalkulačka; výrobky a zariadenia na príjem, spracovanie, prenos a vysielanie televíznych, rádiových a satelitných signálov; vysielacie zariadenia (telekomunikácie); vysielacie (telekomunikácie); vysielacie elektronických signálov; vysokofrekvenčné prístroje; zabezpečovacie zariadenia proti odcudzeniu; záchranné zariadenia; záchranné zariadenia a prístroje na záchranu; zariadenia na meranie hladiny vody (vodoznaky); zariadenia na meranie vzdialeností; zariadenia na spracovanie údajov; zvončeky (ako poplašné zariadenia); zvukové nahrávacie zariadenia; zvukové poplašné zariadenia; zvukové prehrávacie zariadenia, prehrávače; zvukové signálne zariadenia.

10 - Dýchacie prístroje; dýchacie prístroje na umelé dýchanie; elektrické pásky na lekárske účely; elektrické prístroje na účely akupunktúry; elektrické vyhrievacie vankúše na lekárske účely; laser na lekárske účely; lekárske prístroje a nástroje; masážne prístroje; načúvacie prístroje pre hluchých; ohrievacie vankúšky (pre prvú pomoc); prikrývky elektrické vyhrievacie na lekárske účely; rádiologické prístroje na lekárske účely; rádiové trubice na lekárske účely; resuscitačné prístroje; röntgenové prístroje na lekárske účely; röntgenové zariadenia a prístroje na lekárske účely; teplomery na lekárske účely; teplovzdušné terapeutické zariadenia; tlakomery krvného tlaku; UV-lampy na lekárske účely.

11 - Bezpečnostné príslušenstvo pre vodné alebo plynové zariadenia a pre vodovodné alebo plynové potrubia; bezpečnostné zariadenia pre vodné alebo plynové zariadenia a pre vodovodné alebo plynové potrubia; bojly, ohrievacie vody; čísla (svietiace domové-); čistenie odpadových vôd (zariadenia na-); destilačné prístroje; detské fľaše (elektrické ohrievacie na -); dezinfekčné dávkovače na toalety; elektrické aj neelektrické ohrievacie na nohy, nánožníky; elektrické filtračné alebo extrakčné kávovary; elektrické filtre na kávu; elektrické fritézy; elektrické kanvice; elektrické kozuby; elektrické lampy; elektrické ohrievacie podušky s výnimkou podušiek na lekárske účely; elektrické ohrievacie na detské fľaše; elektrické radiátory; elektrické strojčeky na výrobu jogurtov; elektrické sušiče bielizne; elektrické svetlá na vianočné stromčeky; elektrické tlakové hrnce; elektrické tlakové varáky; elektrické ventilátory (stolové); elektrické vreckové baterky; elektrické vyhrievané podušky s výnimkou podušiek na lekárske účely; filtre (časti zariadení pre priemysel alebo domácnosť); grily; horúce platne; hriankovače; chladiace nádoby; chladiace prístroje a zariadenia; chladiace spotrebiče a zariadenia; chladiace zariadenia na chladenie vody; chladničky; klimatizačné zariadenia; klimatizačné zariadenia do automobilov; koberce elektricky vyhrievané; kuchynské odsávače; kuchynské potreby na pečenie a varenie, elektrické; lampy na čistenie vzduchu od baktérií (germicídne); mikrovlnné rúry; mraziace zariadenia, mrazičky; ohrievacie; ohrievacie do kúpeľa; ohrievacie do postele; ohrievacie tanierov; ohrievadlá; osvetľovacie prístroje a zariadenia; pece (na rozličné

účely); pece, sporáky, piecky; pekáč, otočný rošt; polievacie zariadenia na automatické zavlažovanie; pražiacie stroje; pražiče na kávu; prikrývky elektrické vyhrievacie nie na lekárske účely; prístroje a zariadenia na sušenie; prístroje na filtrovanie a čistenie vody v akváriách; prístroje na chlórovanie vody v bazénoch; prístroje na výrobu ľadu; prístroje na vytváranie vln; regulačné a bezpečnostné príslušenstvo k plynovým potrubiam; regulačné a bezpečnostné príslušenstvo pre plynové zariadenia; regulačno-bezpečnostné zariadenia na vykurovacie systémy; rúry na pečenie; sanitárne (toaletné) prístroje a zariadenia; saunovacie zariadenia; soláriá ako prístroje; solárne kolektory; sporáky; sterilizátory; stolné variče; stropné svetlá; sušiče na vlasy; sušičky ako prístroje; teplovzdušné rúry; teplovzdušné zariadenia; UV-lampy s výnimkou lúčových na lekárske účely; vankúše (elektricky vyhrievané) s výnimkou vankúšov na lekárske účely; ventilátory (ako časti vetracích zariadení); vyhrievacie telesá; zariadenia a stroje na čistenie alebo úpravu vody; zariadenia na chladenie mlieka; zariadenia na ohrev teplej vody, kúrenie teplovodné; zariadenia na zmäkčovanie vody.

16 - Baliaci papier; blahoprajné pohľadnice; brožované knihy, brožúry; brožúrky; bublinové obaly z plastických materiálov (na balenie); časopisy; etikety s výnimkou textilných; fotografie; grafické zobrazenie; grafiky; kalendáre; kartón, lepenka; kávové filtre papierové; knihy; lepenkové alebo papierové škatule; lepenkové alebo papierové obaly na fľaše; lepenkové platne (papiernický tovar); lepiace pásky na kancelárske účely a použitie v domácnosti; leporelá; mapy; obálky (papiernický tovar); obaly (papiernický tovar); obrazy; papiernický tovar; periodické a neperiodické publikácie; plagáty; predmety z kartónu; prospekty; pútače z papiera alebo lepenky; reklamné tabule z papiera, kartónu alebo lepenky; reprodukcie grafické; tlačené reklamné materiály; plastové fólie na balenie; vrecia z papiera alebo plastických materiálov; vrecká z papiera alebo plastických materiálov.

21 - Čajníky s výnimkou čajníkov z drahých kovov; elektrické hrebene; elektrické kefy s výnimkou kief ako častí strojov; elektrické zubné kefy; hrnce, hrnčeky; hrnčiarsky tovar; kanvice na kávu s výnimkou elektrických a kanvic z drahých kovov; kanvice s výnimkou elektrických; karafy, fľaše; kávovary s výnimkou elektrických; kuchynské mixéry s výnimkou elektrických; kuchynské potreby neelektrické; kuchynský riad (hrnce); leštiace stroje a zariadenia pre domácnosť s výnimkou elektrických; lisy na ovocie pre domácnosť s výnimkou elektrických; miešacie stroje pre domácnosť s výnimkou elektrických; ohrievače na detské fľašky okrem elektrických; predmety na chladenie potravín pre domácnosť obsahujúce chladiace zmesi; strojčeky na prípravu zmrzliny a chladených nápojov (kovové -); strúhadlá pre domácnosť; súpravy kuchynského riadu; sušiak na bielizeň; šľahače s výnimkou elektrických pre domácnosť; tepelnoizolačné nádoby na nápoje (termosky); tlakové hrnce s výnimkou elektrických; zubné kefy.

25 - Bundy; čiapkové šilty; čiapky; gymnastické (telocvičné) dresy; kombinézy (oblečenie); košele; odevy; pokrývky hlavy; šatky, šály; tielka, tričká; uniformy; vrchné ošatenie.

35 - Vydávanie a aktualizovanie reklamných materiálov; analýzy nákupných cien; aranžovanie výkladov; automatizované spracovanie dát; distribúcia vzoriek; hospodárske, ekonomické predpovede; kancelárie zaoberajúce sa dovozom a vývozom; maloobchodná činnosť s elektrickými, elektronickými tovarmi, kuchynskými prístrojmi, strojmi a zariadeniami, prístrojmi a zariadeniami spotrebnej elektroniky, televíznymi, video-, audio- a rozhlasovými zariadeniami, počítačmi, výrobkami a zariadeniami na ohrev a varenie potravín a jedál, na klimatizáciu, vykurovanie a reguláciu, mikrovlnnými prístrojmi na ohrev a varenie; marketingové štúdie; obchodný alebo podnikateľský prieskum; organizovanie výstav na komerčné alebo reklamné účely; pomoc pri riadení komerčných a priemyselných podnikov; pomoc pri riadení obchodnej činnosti; poradenstvo v obchodnej činnosti; poskytovanie obchodných alebo podnikateľských informácií; predvádzanie (služby modeliek) na reklamné účely a podporu predaja; prenájom reklamných materiálov; reklama; reklamné agentúry; rozširovanie reklamných oznamov; rozširovanie reklamných materiálov zákazníkom (letáky, prospekty, tlačivá, vzorky) sprostredkovaním obchodu s tovarom; sprostredkovanie uvedených služieb v tr. 35; televízna reklama; vydávanie a aktualizovanie reklamných materiálov; vydávanie reklamných alebo náborových textov; zásielkové reklamné služby; zbieranie údajov do počítačových databáz; zoradovanie údajov v počítačových databázach.

37 - Inštalovanie a opravy elektrických spotrebičov; inštalovanie a opravy chladiacich zariadení; inštalovanie a opravy klimatizačných zariadení; montáž kuchynských zariadení; montáž, údržba a opravy počítačov; montovanie a opravy telefónov; odrušovanie elektrických prístrojov a zariadení; oprava opotrebovaných alebo poškodených strojov; servis opravy, údržba a montáž výrobkov uvedených v triedach 7, 8, 9, 10, 11, 21; sprostredkovanie uvedených služieb v tr. 37.

42 - Navrhovanie (priemyselný dizajn); počítačové programovanie; poradenské služby v oblasti počítačového hardvéru; poradenstvo v oblasti počítačového hardvéru; prenájom počítačov; prenájom počítačového softvéru; priemyselný dizajn; servis počítačových programov; skúšky materiálov; sprostredkovanie uvedených služieb v tr. 42; strojársky výskum; štúdie technických projektov; výskum, vývoj a projekcia televíznej, audiovizuálnej a satelitnej techniky; výskum a vývoj nových výrobkov (pre zákazníkov); výskum, vývoj a projekcia prístrojov, strojov, zariadení a výrobkov uvedených v triedach 7, 8, 9, 10, 11, 21.

(540) LEXUS

(731) FKH electronic, a. s., Bernolákova 1, 028 01 Trstená, SK;

(740) Belička Ivan, Ing., Banská Bystrica, SK;

(210) 3275-2002

(220) 15.11.2002

8 (511) 7, 8, 9, 10, 11, 16, 21, 25, 35, 37, 42

(511) 7 - Elektrické kuchynské roboty; elektrické kuchynské stroje patriace do tejto triedy; elektrické leštičky na obuv; elektrické lisy na ovocie pre

domácnosť; elektrické mixéry; elektrické nože; elektrické nožnice; elektrické otvárače na konzervy; elektrické ručné náradie a nástroje; elektrické šľahače pre domácnosť; etiketovacie stroje; kávové mlynčeky s výnimkou ručných; miešače elektrické na použitie v domácnosti; mlynčeky elektrické pre domácnosť; obšívacie stroje; pletiarске stavy; práčky; práčky na pranie a bielenie; práčky na pranie a farbenie; šijacie stroje; technologické, jedouúčelové a špeciálne stroje a nástroje patriace do tejto triedy; umývačky fliaš; umývačky riadu; vysávače; vysávače prachu a podobných nečistôt; vzdušné chladiče; zariadenia na sťahovanie a vyťahovanie roliet elektrické.

8 - Elektrické manikúrové súpravy; ručné náradie a nástroje.

9 - Nahrané počítačové programy; audiovizuálna technika na výučbu; automatické riadenie pre dopravné prostriedky; automobilové výstražné trojuholníky; autorádiá; benzínové čerpadlá pre stanice pohonných hmôt; čipy (mikroprocesorové doštičky); číslíkové súradnicové zapisovače; čítacie zariadenia (informatika); čítacie zariadenia (na napovedanie pre účinkujúcich); čítače čiarového kódu; demagnetizačné zariadenia na magnetické pásky; demagnetizačné zariadenia pre magnetické pásky; denzitometre; destilačné prístroje na vedecké účely; detektory; detektory dymu; detektory kovov na priemyselné alebo vojenské účely; detektory na zisťovanie falšovaných mincí; detektory na zisťovanie kovov na priemyselné alebo vojenské účely; diagnostické prístroje s výnimkou lekárskeho; dialkomy; dialkové ovládače; diaprojektory; digitálne súradnicové zapisovače; disky zvukových nahrávok; dochádzkové hodiny; dýchacie prístroje (respirátory) s výnimkou respirátorov na umelé dýchanie; dýchacie prístroje na plávanie pod vodou; elektrické automatické zatvárače dverí; elektrické bzučiaky; elektrické hlásiče; elektrické meracie zariadenia; elektrické monitorovacie prístroje; elektrické natáčky; elektrické otvárače dverí; elektrické pokladnice; elektrické prístroje pre domácnosť patriace do triedy 9; elektrické signalizačné zvončeky; elektrické spájkovačky; elektrické tlmíče svetla; elektrické zariadenia na diaľkové zapalovanie; elektrické zariadenia na príťahovanie a ničenie hmyzu; elektrické zariadenia proti krádeži; elektricky vyhrievané ponožky; elektrodynamické zariadenia na diaľkové ovládanie návestídiel; elektrodynamické zariadenia na diaľkové riadenie signalizácie; elektronické diáre; elektronické perá (na vizuálne zobrazovacie zariadenia); elektronické súčiastky patriace do triedy 9; elektronické súčiastky všetkých zariadení uvedených v triede 9; elektronický prístroj na označovanie výrobkov (etikety); elektronický vreckový slovník - prekladový; expozimetre; fakturovacie stroje; faxy; fotoaparáty; fotoelektrické bunky; fotokopírovacie prístroje (fotografické alebo termické); hracie zariadenia fungujúce po pripojení na televízne prijímače; hudobné automaty (uvádzané do činnosti vhadením mince); indikátory množstva; indikátory straty elektrickej energie; informačné tabule elektronické; kamery; kancelárske dierovacie stroje; karty pamäťové a mikroprocesorové (v počítačoch); kinematografické kamery; kombinácie telefónnych prístrojov, faxov, telefónnych zá-

znamníkov; tlačiarňi k počítačom a skenerov; kompaktné disky; kontrolné a regulačné prístroje elektrické; laboratórne destilačné prístroje; lasery s výnimkou laserov na lekárske účely; magnetické disky; magnetické nosiče údajov; magnetické páskové jednotky pre počítače; magnetické páskové jednotky do počítačov; magnetické pásky; magnetofóny; magnetoskopy; manometre (tlakomery); mechanizmy na mincové zariadenia; meniče diskov (do počítačov); meniče elektrické; meracie zariadenia na benzín; merače elektrických strát; meráky hladiny benzínu; meteorologické prístroje; mikroprocesory; mincové mechanizmy pre televízne prijímače; modemy; monitorovacie počítačové programy; monitory (počítačový hardvér); myši (informatika); nahrané operačné programy; námorné signalizačné zariadenia; návestia svetelné alebo mechanické; navigačné nástroje; nosiče zvukových nahrávok; optické čítače; optické disky; optické kondenzátory; optické nosiče údajov; optické prístroje a nástroje; oscilografy; parkovacie brány uvádzané do chodu vhadením mince; parkovacie hodiny; pásky na čistenie nahrávacích hláv; pásky na zvukové nahrávanie; pásky so zvukovými nahrávkami; periférne zariadenia počítačov; planografické prístroje; počítačové prístroje; počítačové klávesnice; počítačové kresliace zariadenia, tablety; počítačové pamäte; počítačové siete; počítačový softvér; počítač-zápisník (notebook); pozorovacie prístroje; požiarne hlásiče; požiarne signalizačné zariadenie; prehrávač kompaktných diskov; premietacie prístroje na diapozitívy; presné meracie prístroje; priemyselná televízia a periférne zariadenie pre priemyselnú televíziu; prijímače (audio - a video -); prístroje a nástroje na meranie objemu; prístroje a nástroje na použitie v chémii; prístroje na čistenie gramofónových platní; prístroje na čistenie zvukových diskov; prístroje na reprodukciu obrazu aj zvuku; prístroje na rozbor vzduchu; prístroje na spustenie diskov (počítačových); procesory (základné jednotky samočinného počítača); radary; rádiatelefonné zariadenia; rádiotelegrafické zariadenia; röntgenové prístroje a zariadenia; röntgenové prístroje s výnimkou prístrojov na lekárske účely; rozvodné pulty (elektrina); satelity na vedecké účely; skenery k počítačom; strihacie zariadenia na strihanie filmov; stroje a zariadenia na skúšanie materiálu; stroje na počítanie a triedenie peňazí; stroje na úpravu a spracovanie textu; stroje na váženie; svetelné alebo mechanické dopravné značky; telefónne mikrofóny; telefónne prístroje drôtové a bezdrôtové; telefónne slúchadlá; telefónny záznamník; telefotografické zariadenia; televízne prijímače a ich kombinácie s elektrotechnickými zariadeniami patriacimi do tejto triedy; testovacie, meracie, nastavovacie, kontrolné, zabezpečovacie a regulačné zariadenia; tlačiarne k počítačom; transformátory (elektrotechnika); tranzistory; vážiace prístroje; videohry; videokamery; videokazety; videopásky; vrecková kalkulačka; výrobky a zariadenia na príjem, spracovanie, prenos a vysielanie televíznych, rádiových a satelitných signálov; vysielacie zariadenia (telekomunikácie); vysielacie (telekomunikácie); vysielacie elektronických signálov; vysokofrekvenčné prístroje; zabezpečovacie zariadenia proti odcudzeniu; záchranné zariadenia; záchranné zariadenia a prí-

stroje na záchranu; zariadenia na meranie hladiny vody (vodoznaky); zariadenia na meranie vzdialeností; zariadenia na spracovanie údajov; zvončeky (ako poplašné zariadenia); zvukové nahrávacie zariadenia; zvukové poplašné zariadenia; zvukové prehrávacie zariadenia, prehrávače; zvukové signálne zariadenia.

10 - Dýchacie prístroje; dýchacie prístroje na umelé dýchanie; elektrické pásy na lekárske účely; elektrické prístroje na účely akupunktúry; elektrické vyhrievacie vankúše na lekárske účely; laser na lekárske účely; lekárske prístroje a nástroje; masážne prístroje; načúvacie prístroje pre hluchých; ohrievacie vankúšiky (pre prvú pomoc); prikrývky elektrické vyhrievacie na lekárske účely; rádiologické prístroje na lekárske účely; rádiové trubice na lekárske účely; resuscitačné prístroje; röntgenové prístroje na lekárske účely; röntgenové zariadenia a prístroje na lekárske účely; teplomy na lekárske účely; teplovzdušné terapeutické zariadenia; tlakomery krvného tlaku; UV-lampy na lekárske účely.

11 - Bezpečnostné príslušenstvo pre vodné alebo plynové zariadenia a pre vodovodné alebo plynové potrubia; bezpečnostné zariadenia pre vodné alebo plynové zariadenia a pre vodovodné alebo plynové potrubia; bojler, ohrievače vody; čísla (svietiace domové-); čistenie odpadových vôd (zariadenia na-); destilačné prístroje; detské fľaše (elektrické ohrievače na -); dezinfekčné dávkovače na toalety; elektrické aj neelektrické ohrievače na nohy, nánožníky; elektrické filtračné alebo extrakčné kávovary; elektrické filtre na kávu; elektrické fritézy; elektrické kanvice; elektrické kozuby; elektrické lampy; elektrické ohrievacie podušky s výnimkou podušiek na lekárske účely; elektrické ohrievače na detské fľaše; elektrické radiátory; elektrické strojčeky na výrobu jogurtov; elektrické sušiče bielizne; elektrické svetlá na vianočné stromčeky; elektrické tlakové hrnce; elektrické tlakové varáky; elektrické ventilátory (stolové); elektrické vreckové baterky; elektrické vyhrievané podušky s výnimkou podušiek na lekárske účely; filtre (časti zariadení pre priemysel alebo domácnosť); grily; horúce platne; hriankovače; chladiace nádoby; chladiace prístroje a zariadenia; chladiace spotrebiče a zariadenia; chladiace zariadenia na chladenie vody; chladničky; klimatizačné zariadenia; klimatizačné zariadenia do automobilov; koberce elektricky vyhrievané; kuchynské odsávače; kuchynské potreby na pečenie a varenie elektrické; lampy na čistenie vzduchu od baktérií (germicídne); mikrovlnné rúry; mraziace zariadenia, mrazičky; ohrievače; ohrievače do kúpeľa; ohrievače do postele; ohrievače tanierov; ohrievadlá; osvetľovacie prístroje a zariadenia; pece (na rozličné účely); pece, sporáky, piecky; pekáč, otočný rošt; polievacie zariadenia na automatické zavlažovanie; pražiacie stroje; pražiče na kávu; prikrývky elektrické vyhrievacie nie na lekárske účely; prístroje a zariadenia na sušenie; prístroje na filtrovanie a čistenie vody v akváriách; prístroje na chlórovanie vody v bazénoch; prístroje na výrobu ľadu; prístroje na vytváranie vln; regulačné a bezpečnostné príslušenstvo k plynovým potrubiam; regulačné a bezpečnostné príslušenstvo pre plynové zariadenia; regulačno-bezpečnostné zariadenia na vykurovacie systémy; rúry na pečenie; sanitárne (toaletné) prístroje a zariadenia;

saunovacie zariadenia; soláriá ako prístroje; solárne kolektory; sporáky; sterilizátory; stolné variče; stropné svetlá; sušiče na vlasy; sušičky ako prístroje; teplovzdušné rúry; teplovzdušné zariadenia; UV-lampy s výnimkou lúčov na lekárske účely; vankúše (elektricky vyhrievané) s výnimkou vankúšov na lekárske účely; ventilátory (ako časti vetracích zariadení); vyhrievacie telesá; zariadenia a stroje na čistenie alebo úpravu vody; zariadenia na chladenie mlieka; zariadenia na ohrev teplej vody, kúrenie teplovodné; zariadenia na zmäkčovanie vody.

16 - Baliaci papier; blahoprajné pohľadnice; brožované knihy, brožúry; brožúrky; bublinové obaly z plastických materiálov (na balenie); časopisy; etikety s výnimkou textilných; fotografie; grafické zobrazenie; grafiky; kalendáre; kartón, lepenka; kávové filtre papierové; knihy; lepenkové alebo papierové škatule; lepenkové alebo papierové obaly na fľaše; lepenkové platne (papiernický tovar); lepiace pásy na kancelárske účely a použitie v domácnosti; leporéla; mapy; obálky (papiernický tovar); obaly (papiernický tovar); obrazy; papiernický tovar; periodické a neperiodické publikácie; plagáty; predmety z kartónu; prospekty; pútače z papiera alebo lepenky; reklamné tabule z papiera, kartónu alebo lepenky; reprodukcie grafické; tlačené reklamné materiály; plastové fólie na balenie; vrecia z papiera alebo plastických materiálov; vrecká z papiera alebo plastických materiálov.

21 - Čajníky s výnimkou čajníkov z drahých kovov; elektrické hrebene; elektrické kefy s výnimkou kief ako časti strojov; elektrické zubné kefky; hrnce, hrnčeky; hrnčiarsky tovar; kanvice na kávu s výnimkou elektrických a kanvic z drahých kovov; kanvice s výnimkou elektrických; karafy, fľaše; kávovary s výnimkou elektrických; kuchynské mixéry s výnimkou elektrických; kuchynské potreby neelektrické; kuchynský riad (hrnce); leštiace stroje a zariadenia pre domácnosť s výnimkou elektrických; lisy na ovocie pre domácnosť s výnimkou elektrických; miešacie stroje pre domácnosť s výnimkou elektrických; ohrievače na detské fľašky okrem elektrických; predmety na chladenie potravín pre domácnosť obsahujúce chladiace zmesi; strojčeky na prípravu zmrzliny a chladených nápojov (kovové -); strúhadlá pre domácnosť; súpravy kuchynského riadu; sušiaci na bielizeň; šľahače s výnimkou elektrických pre domácnosť; tepelnoizolačné nádoby na nápoje (termosky); tlakové hrnce s výnimkou elektrických; zubné kefky.

25 - Bundy; čiapkové šilty; čiapky; gymnastické (telocvičné) dresy; kombinézy (oblečenie); košele; odevy; pokrývky hlavy; šatky, šály; tielka, tričká; uniformy; vrchné ošatenie.

35 - Vydávanie a aktualizovanie reklamných materiálov; analýzy nákupných cien; aranžovanie výkladov; automatizované spracovanie dát; distribúcia vzoriek; hospodárske, ekonomické predpovede; kancelárie zaoberajúce sa dovozom a vývozom; maloobchodná činnosť s elektrickými, elektronickými tovarmi, kuchynskými prístrojmi, strojmi a zariadeniami, prístrojmi a zariadeniami spotrebnej elektroniky, televíznymi, video-, audio- a rozhlasovými zariadeniami, počítačmi, výrobkami a zariadeniami na ohrev a varenie potravín a jedál, na klimatizáciu, vykurovanie a reguláciu, mikrovlnnými prístrojmi na

ohrev a varenie; marketingové štúdie; obchodný alebo podnikateľský prieskum; organizovanie výstav na komerčné alebo reklamné účely; pomoc pri riadení komerčných a priemyselných podnikov; pomoc pri riadení obchodnej činnosti; poradenstvo v obchodnej činnosti; poskytovanie obchodných alebo podnikateľských informácií; predvádzanie (služby modeliek) na reklamné účely a podporu predaja; prenájom reklamných materiálov; reklama; reklamné agentúry; rozširovanie reklamných oznamov; rozširovanie reklamných materiálov zákazníkom (letáky, prospekty, tlačivá, vzorky) sprostredkovanie obchodu s tovarom; sprostredkovanie uvedených služieb v tr. 35; televízna reklama; vydávanie a aktualizovanie reklamných materiálov; vydávanie reklamných alebo náborových textov; zásielkové reklamné služby; zbieranie údajov do počítačových databáz; zoraďovanie údajov v počítačových databázach.

37 - Inštalovanie a opravy elektrických spotrebičov; inštalovanie a opravy chladiacich zariadení; inštalovanie a opravy klimatizačných zariadení; montáž kuchynských zariadení; montáž, údržba a opravy počítačov; montovanie a opravy telefónov; odrušovanie elektrických prístrojov a zariadení; oprava opotrebovaných alebo poškodených strojov; servis opravy, údržba a montáž výrobkov uvedených v triedach 7, 8, 9, 10, 11, 21; sprostredkovanie uvedených služieb v tr. 37.

42 - Navrhovanie (priemyselný dizajn); počítačové programovanie; poradenské služby v oblasti počítačového hardvéru; poradenstvo v oblasti počítačového hardvéru; prenájom počítačov; prenájom počítačového softvéru; priemyselný dizajn; servis počítačových programov; skúšky materiálov; sprostredkovanie uvedených služieb v tr. 42; strojársky výskum; štúdie technických projektov; výskum, vývoj a projekcia televíznej, audiovizuálnej a satelitnej techniky; výskum a vývoj nových výrobkov (pre zákazníkov); výskum, vývoj a projekcia prístrojov, strojov, zariadení a výrobkov uvedených v triedach 7, 8, 9, 10, 11, 21.

(540) OES

(731) Oravská elektrotechnická spoločnosť, s. r. o., Matúškova 464, 027 43 Nižná, SK;

(740) Belička Ivan, Ing., Banská Bystrica, SK;

(210) 3276-2002

(220) 15.11.2002

8 (511) 16, 21, 25, 35

(511) 16 - Baliaci papier, bublinové obaly z plastických materiálov (na balenie), etikety s výnimkou textilných, kartón, lepenka, kávové filtre, papierové, lepenkové alebo papierové škatule, lepenkové alebo papierové obaly na fľaše, lepenkové platne (papiernický tovar), lepiace pásy na kancelárske účely a použitie v domácnosti, obálky (papiernický tovar), obaly (papiernický tovar), papiernický tovar, predmety z kartónu, prospekty, pútače z papiera alebo lepenky, reklamné tabule z papiera, kartónu alebo lepenky, tlačené reklamné materiály, plastové fólie na balenie, vrecia z papiera alebo plastických materiálov, vrecká z papiera alebo plastických materiálov.

21 - Čajníky s výnimkou čajníkov z drahých kovov, elektrické hrebene, elektrické kefy s výnim-

kou kief ako častí strojov, elektrické zubné kefy, hrnce, hrnčeky, hrnčiarsky tovar, kanvice na kávu s výnimkou elektrických a kanvic z drahých kovov, kanvice s výnimkou elektrických, karafy, fľaše, kávovary s výnimkou elektrických, kuchynské mixéry s výnimkou elektrických, kuchynské potreby neelektrické, kuchynský riad (hrnce), leštiace stroje a zariadenia pre domácnosť s výnimkou elektrických, lisy na ovocie pre domácnosť s výnimkou elektrických, ohrievače na detské fľašky okrem elektrických, predmety na chladenie potravín pre domácnosť, obsahujúce chladiace zmesi, strojčeky na prípravu zmrzliny a chladených nápojov (kovové-), strúhadlá pre domácnosť, súpravy kuchynského riadu, sušiac na bielizeň, šľahače s výnimkou elektrických pre domácnosť, tepelnoizolačné nádoby na nádoby (termosky), tlakové hrnce s výnimkou elektrických, zubné kefy.

25 - Bundy, čiapkové šilty, čiapky, gymnastické (telocvičné) dresy, kombinézy (oblečenie), košele, odevy, pokrývky hlavy, šatky, šály, tielka, tričká, uniformy, vrchné ošatenie.

35 - Analýzy nákupných cien, veľkoobchodných cien, aranžovanie výkladov, automatické spracovanie dát, distribúcia vzoriek, maloobchodná činnosť s elektrickými, elektronickými tovarmi, kuchynskými prístrojmi, strojmi a zariadeniami, prístrojmi a zariadeniami spotrebnej elektroniky, televíznymi, video-, audio- a rozhlasovými zariadeniami, počítačmi, výrobkami a zariadeniami na ohrev a varenie potravín a jedál, na klimatizáciu, vykurovanie a reguláciu, mikrovlnnými prístrojmi na ohrev a varenie, marketingové štúdie, obchodný alebo podnikateľský prieskum, organizovanie výstav na komerčné alebo reklamné účely, sprostredkovanie uvedených služieb v tr. 35, vydávanie a aktualizovanie reklamných materiálov, vydávanie reklamných alebo náborových textov, zásielkové reklamné služby, zbieranie údajov do počítačových databáz, zoraďovanie údajov v počítačových databázach.

(540)



(591) modrá, žltá

(731) FKH electronic, a. s., Bernolákova 1, 028 01 Trstená, SK;

(740) Belička Ivan, Ing., Banská Bystrica, SK;

(210) 3277-2002

(220) 15.11.2002

8 (511) 32

(511) 32 - Pivo, nealkoholické nápoje.

(540) Popper

(731) Pivovar Popper, s. r. o., Sakalovej 158/39, 014 24 Bytča, SK;

(210) 3278-2002

(220) 15.11.2002

8 (511) 32

(511) 32 - Pivo, nealkoholické nápoje.

(540) PALATÍN

(731) Pivovar Popper, s. r. o., Sakalovej 158/39, 014 24 Bytča, SK;

(210) 3279-2002

(220) 15.11.2002

8 (511) 32

(511) 32 - Pivo.

(540)

(591) červená, bielosivá, čierna

(731) Pivovar Popper, s. r. o., Sakalovej 158/39, 014 24 Bytča, SK;

(210) 3280-2002

(220) 15.11.2002

8 (511) 32

(511) 32 - Pivo.

(540)

(591) zlatá, čierna, bielosivá

(731) Pivovar Popper, s. r. o., Sakalovej 158/39, 014 24 Bytča, SK;

(210) 3281-2002

(220) 15.11.2002

8 (511) 30, 32, 33, 35, 36, 39, 40, 42

(511) 30 - Korenie a koreniny všetkých druhov, pochutiny, potravinárske príchuťi a príchuťi do nápojov (s výnimkou éterických olejov), chuťové prísady a omáčky, aromatické prípravky do potravín, horčica, kečup, sójová omáčka, ocot.

32 - Pivo, minerálne, stolové a sýtené vody, nealkoholické nápoje, ovocné a zeleninové nápoje a šľavy, mušty, džúsy, sirupy príchuťi a iné prípravky na výrobu nápojov.

33 - Alkoholické nápoje, víno, liehoviny, likéry, lieh.

35 - Reklama a propagácia, prieskum trhu a verejnej mienky, prenájom kancelárskych strojov a zariadení, sprostredkovanie obchodu s tovarmi, maloobchodná činnosť v oblasti nápojov (alkoholických, piva a nealkoholických), poradenstvo v uvedených službách, poradenstvo v obchodnej činnosti.

36 - Prenájom nehnuteľností, colný sklad, poradenstvo v uvedených službách.

39 - Skladovanie, prenájom dopravných prostriedkov, poradenstvo v uvedených službách.

40 - Výroba liehu, poradenstvo v uvedenej službe.

42 - Prenájom počítačov.

(540) NASK

(731) NASK, s. r. o., Ľudovíta Štúra 5, 932 01 Veľký Meder, SK;

(740) Hojčuš Peter, Ing., Bratislava, SK;

(210) 3282-2002

(220) 15.11.2002

8 (511) 30, 32, 33, 35, 36, 39, 40, 42

(511) 30 - Korenie a koreniny všetkých druhov, pochutiny, potravinárske príchuťi a príchuťi do nápojov (s výnimkou éterických olejov), chuťové prísady a omáčky, aromatické prípravky do potravín, horčica, kečup, sójová omáčka, ocot.

32 - Pivo, minerálne, stolové a sýtené vody, nealkoholické nápoje, ovocné a zeleninové nápoje a šľavy, mušty, džúsy, sirupy príchuťi a iné prípravky na výrobu nápojov.

33 - Alkoholické nápoje, víno, liehoviny, likéry, lieh.

35 - Reklama a propagácia, prieskum trhu a verejnej mienky, prenájom kancelárskych strojov a zariadení, sprostredkovanie obchodu s tovarmi, maloobchodná činnosť v oblasti nápojov (alkoholických, piva a nealkoholických), poradenstvo v uvedených službách, poradenstvo v obchodnej činnosti.

36 - Prenájom nehnuteľností, colný sklad, poradenstvo v uvedených službách.

39 - Skladovanie, prenájom dopravných prostriedkov, poradenstvo v uvedených službách.

40 - Výroba liehu, poradenstvo v uvedenej službe.

42 - Prenájom počítačov.

(540)

(731) NASK, s. r. o., Ľudovíta Štúra 5, 932 01 Veľký Meder, SK;

(740) Hojčuš Peter, Ing., Bratislava, SK;

(210) 3283-2002

(220) 15.11.2002

8 (511) 33, 35

(511) 33 - Liehoviny.

35 - Maloobchodná činnosť v oblasti liehovín.

(540) JAKUB IV.

(731) NASK, s. r. o., Ľudovíta Štúra 5, 932 01 Veľký Meder, SK;

(740) Hojčuš Peter, Ing., Bratislava, SK;

(210) 3284-2002

(220) 15.11.2002

8 (511) 33, 35

(511) 33 - Liehoviny.

35 - Maloobchodná činnosť v oblasti liehovín.

(540) PREŠPORÁK

- (731) NASK, s. r. o., Ľudovíta Štúra 5, 932 01 Veľký Meder, SK;
 (740) Hojčuš Peter, Ing., Bratislava, SK;

(210) 3285-2002

(220) 15.11.2002

8 (511) 35, 36, 38

- (511) 35 - Poskytovanie poradenských služieb vo veciach podnikania; vyhľadávanie informácií v počítačových bankových súboroch pre zákazníkov. 36 - Bankovníctvo vrátane elektronického bankovníctva; home banking; bankové služby vrátane služieb prostredníctvom elektronických komunikačných sietí a telekomunikačných sietí; vedenie účtov; klíring; finančné odhady a oceňovanie v oblasti bankovníctva; poskytovanie úverov; poskytovanie pôžičiek; investovanie do cenných papierov na vlastný účet; kapitálové investície; platobný styk a zúčtovanie; elektronický prevod kapitálu; platobné prevody vykonávané elektronicky; vydávanie a správa platobných prostriedkov, napr. platobných kariet, cestovných šekov; overovanie šekov; poskytovanie záruk; garancie, kaucie; ručenie; otváranie akreditívov; obstarávanie inkasa; uloženie a správa cenných papierov alebo iných hodnôt; poskytovanie bankových informácií; finančné analýzy a informácie; prenájom bezpečnostných schránok; prijímanie vkladov; finančný prenájom (finančný lízing); účasť na vydávaní cenných papierov a poskytovanie súvisiacich služieb; finančné poradenstvo; výkon funkcie depozitára; zmenárenská činnosť; obchodovanie na vlastný účet alebo na účet klienta s devízovými hodnotami, v oblasti termínovaných obchodov (futures) a opcií (options) vrátane kurzových a úrokových obchodov, s prevoditeľnými cennými papiermi, so zlatými a striebornými mincami, pamätnými mincami, hárkami bankoviek a so súbormi obehových mincí; vykonávanie hypotekárnych obchodov; obhospodarovanie cenných papierov klienta na jeho účet vrátane poradenstva (portfólio manažment); sprostredkovateľská činnosť v oblasti bankovníctva a poisťovníctva súvisiaca s bankovou činnosťou alebo stavebným sporením.

38 - Elektronická pošta; elektronické zobrazovanie; komunikácia a posielanie správ prostredníctvom telefónu a e-mailu; telekomunikačné spojenie cez svetovú počítačovú sieť.

(540)

Start
konto

(591) žltá, modrá

(731) Všeobecná úverová banka, a. s., Mlynské nivy 1, 829 90 Bratislava, SK;

(740) Hojčuš Peter, Ing., Bratislava, SK;

(210) 3286-2002

(220) 15.11.2002

8 (511) 35, 36, 38

- (511) 35 - Poskytovanie poradenských služieb vo veciach podnikania; vyhľadávanie informácií v počítačových bankových súboroch pre zákazníkov. 36 - Bankovníctvo vrátane elektronického bankovníctva; home banking; bankové služby vrátane služieb prostredníctvom elektronických komunikačných sietí a telekomunikačných sietí; vedenie účtov; klíring; finančné odhady a oceňovanie v oblasti bankovníctva; poskytovanie úverov; poskytovanie pôžičiek; investovanie do cenných papierov na vlastný účet; kapitálové investície; platobný styk a zúčtovanie; elektronický prevod kapitálu; platobné prevody vykonávané elektronicky; vydávanie a správa platobných prostriedkov, napr. platobných kariet, cestovných šekov; overovanie šekov; poskytovanie záruk; garancie, kaucie; ručenie; otváranie akreditívov; obstarávanie inkasa; uloženie a správa cenných papierov alebo iných hodnôt; poskytovanie bankových informácií; finančné analýzy a informácie; prenájom bezpečnostných schránok; prijímanie vkladov; finančný prenájom (finančný leasing); účasť na vydávaní cenných papierov a poskytovanie súvisiacich služieb; finančné poradenstvo; výkon funkcie depozitára; zmenárenská činnosť; obchodovanie na vlastný účet alebo na účet klienta s devízovými hodnotami, v oblasti termínovaných obchodov (futures) a opcií (options) vrátane kurzových a úrokových obchodov, s prevoditeľnými cennými papiermi, so zlatými a striebornými mincami, pamätnými mincami, hárkami bankoviek a so súbormi obehových mincí; vykonávanie hypotekárnych obchodov; obhospodarovanie cenných papierov klienta na jeho účet vrátane poradenstva (portfólio manažment); sprostredkovateľská činnosť v oblasti bankovníctva a poisťovníctva súvisiaca s bankovou činnosťou alebo stavebným sporením. 38 - Elektronická pošta; elektronické zobrazovanie; komunikácia a posielanie správ prostredníctvom telefónu a e-mailu; telekomunikačné spojenie cez svetovú počítačovú sieť.

(540)



(591) modrá, žltá, biela

(731) Všeobecná úverová banka, a. s., Mlynské nivy 1, 829 90 Bratislava, SK;

(740) Hojčuš Peter, Ing., Bratislava, SK;

(210) 3287-2002

(220) 15.11.2002

8 (511) 32, 33

- (511) 32 - Pivá; minerálne vody, šumivé nápoje a iné nealkoholické nápoje; ovocné nápoje a ovocné šťavy; sirupy a iné prípravky na zhotovovanie nápojov.

33 - Alkoholické nápoje (s výnimkou pív).

(540) JELZIN ICE LIFE

(731) UNITED BRANDS, s. r. o., Květnové náměstí 14, 252 43 Průhonice, CZ;

(740) ROTT, RŮŽIČKA & GUTTMANN, v. o. s., Bratislava, SK;

(210) 3289-2002

(220) 18.11.2002

8 (511) 3

(511) 3 - Přípravky kozmetické.

(540)

(591) modrá, biela

(731) Ústav lekárskej kozmetiky, a.s., Kozia 17, 813 17 Bratislava, SK;

(210) 3290-2002

(220) 18.11.2002

8 (511) 4, 6, 8, 11, 14, 16, 17, 18, 20, 21, 24, 26, 27, 28, 31, 35

(511) 4 - Drevené brikety, drevené uhlie ako palivo, lampové a sviečkové knôty, olejové a tukové konzervačné prípravky na kožu, podpaľovače, sviečka na svietenie, sviečky na vianočné stromčeky, tuky na svietenie, včelí vosk, drevené triesky na zapalovanie, zvlhčujúci olej.

6 - Kovové žalúzie, kovové rolety, kovové vodiace lišty, kovové vonkajšie rolety a žalúzie, kovové príchytky, klince, kovový spojovací materiál, drobný železiarsky tovar, alobal, kovové baliace fólie, kovové brány, dvere, dverové zárubne, okná, okenice, písmena a číslovky z obyčajných kovov nie ako tlačové znaky, kovové stavebné dielce, kovová dlažba, obalové nádoby z kovu, kovové palety, drôt, drôtené pletivo, kovové popisné a identifikačné tabuľky a štítky, kovové držadlá, rukoväti, kľučky, kovové dverové obloženie, kľúče, klopadlá, stenové kovové kolíky, kovové rozperky, stavebné kovanie, pánky, závesy, kovanie na nábytok a okná, kovové lamely, kovové lešenia, kovové lišty, laty, polotovary z obyčajných kovov, predovšetkým kovové profily, tyče, trubky, kovové navíjacie cievky a navíjaky s výnimkou mechanických na navíjanie hadíc, kovový stavebný materiál, kovové stavebné obklady, kovové podpery, podložky, platničky, kovové potrubia, kovové rošty, kovové sieťky proti hmyzu, kovové rámy na okná, kovové rámy na siete a sieťky, kovové kolieska na nábytok, kovové neelektrické zámky, domové zvončeky nie elektrické, figuríny z obyčajných kovov, umelecké diela z obyčajných kovov, kovové krabice, skrinky, nádoby, kontajnery.

8 - Nožnice na knôty, manikúrové súpravy, nožiarsky tovar, príbory, nože, vidličky, lyžice, ručné nástroje a náradie na ručný pohon, záhradné náradie na ručný pohon.

11 - Zariadenia na vykurovanie, chladenie, vetranie, osvetľovanie, sušenie, klimatizačné zariadenia, ohrievadlá, ohrievače, osvetľovacie prístroje, elektrické svetlá na vianočné stromčeky,

zariadenia na úpravu vody, zariadenia na osvetlenie vzduchu, vzduchové sterilizátory, baterky ako svietidlá, regulačné a bezpečnostné zariadenia pre vodovodné alebo plynové zariadenia a potrubia, ohrievače vody, drezy, filtre ako časti zariadení pre domácnosť, filtre na pitnú vodu, elektrické kanvice, kávovary, krby, varné prístroje a zariadenia, sporáky, piecky, variče, rúry na pečenie, zariadenia pre saunu, záchody, umývadlá, vane, solárne kolektory, odsávače pár, prístroje a zariadenia na zmäkčenie vody, vodovodné a vodárenské zariadenia, elektrické výbojky na osvetlenie, žiarice, žiarivky, žiarovky.

14 - Hodinárske výrobky, hodiny, hodinkové ciferníky, imitácia zlata, ihelníky z drahých kovov, krabice, schránky, obaly z drahých kovov, nádoby a náradie pre domácnosť a kuchyňu z drahých kovov, kuchynský a jedálenský riad z drahých kovov, šperky, busty, sochy, sošky z drahých kovov, klenoty, šperky z emailovanej keramiky, ozdobné ihlice, ozdoby, podnosy, táčne, tanieriky, misky, popolníky z drahých kovov, slnečné hodiny, stolové stojany na olej a ocot z drahých kovov, slonovina, svietniky z drahých kovov, šperkovnice z drahých kovov, úchytky na obrúsky z drahých kovov, zliatiny drahých kovov.

16 - Knihy, brožúry, časopisy, periodiká, tlačivá, plagáty, katalógy, kalendáre, príručky, prospekty, publikácie, papierové vľajky, papierové zástavky, pútače z papiera alebo lepenky, pečiatky, pečate, pečatné vosky, písacie potreby, podložky na písanie, piernický tovar, obálky, obaly, nálepky, samolepky, netextilné etikety, kancelárske potreby s výnimkou nábytku, kancelársky papier, listový papier, papier do tlačiarň, papierové pásky, baliaci papier, albumy, atlasy, umelohmotné fólie na balenie, formuláre, predmety z kartónu, lepiace štítky, lepidlá a lepiace pásky na kancelárske účely a použitie v domácnosti, spisové obaly, stolové prestieranie z papiera, kopírovací papier, papierové utierky, vrecia z papiera alebo plastických materiálov, vzory na výrobu odevov, bytové akvária.

17 - Polievacie hadice, podložky z penovej gumy na zapichovanie kvetov ako polotovar, gumové baliace vrecká, podkladové materiály z gumy a plastov, izolačné materiály, zvukovo-izolačné materiály, tepelno-izolačné materiály, samolepky, nie na lekárske, kancelárske účely a pre domácnosť.

18 - Koža, zvieracie kože, imitácie kože, kožené alebo kožou potiahnuté škatule, kožené lepenky, kožené nite, šnúrky, kožené povrázky, aktovky, školské tašky, batohy, kufre, kufríky, lodné kufre, torby, dáždniky, slnečníky, diplomatické kufríky, peňaženky, jelenica, s výnimkou jelenice na čistenie, kabelkové rámy, kabelky, kľúčenky z kože, kožené obloženia nábytku, kostry jazdeckého sedla, kožušinové pokrývky, kožušiny, kožené ozdoby na nábytok, náhubky, obojky pre zvieratá, postroje pre zvieratá, popruhy, pokrývky pre zvieratá, kožené náramenné pásy, poľovnícke tašky, puzdrá na navštívenky, kožené remene, remienky, usne ako surovina alebo polotovar, vaky pre turistov, vrecká z kože na balenie, vychádzkové palice.

20 - Nábytok, kancelársky nábytok, školský nábytok, stoly, stoličky, kreslá, sedadlá, skrine, skriňové zostavy, police, stojany, príborníky, lavice, lavičky, kartotékove skrine, knižnicové po-

lice, regály, zobrazovacie tabule, stojany na kabáty, stojany na klobúky, pulty, taburetky, servírovacie stolíky, stolové dosky, podstavce, kostry, stojany pre počítače, kuchynský nábytok, kadeľnícke kreslá, komody, zásuvkové kontajnery, bielezňáky, stojany na kvety, posteľe, posteľné matrace, divány, pohovky, nekovové príslušenstvo k nábytku, nekovové obloženie alebo ozdoby na nábytok, nekovové čapy, pánty a závesy, nekovové kovanie na okná a nábytok, dekoratívne nástenné ozdoby, nie textilné, detské ohrádky, dosky na krájanie, drevené alebo plastové nádoby a schránky, drevené hrany a kostry na nábytok, dverové obloženie, nie kovové, dvierka na nábytok, klietky pre zvieratá v domácnosti, krúžky, háčiky a koľajnice na záclony a závesy, komody, korok, prútené koše, latkové vnútrookenné rolety, plastové lišty na nábytok, plastové záklopky, nekovové zátky, nekovové kolieska na nábytok, nekovové stenové koľáky, nekovový spojovací materiál, plastové káblové alebo rúrkové spojky, príchytky, svorky, pútače z dreva alebo plastu, rámy na obrazy, drevené rebríky, prútený tovar, ratan, pletené predmety zo slamy, stolárske výrobky, tyče na záclony, sochy, umelecké diela, busty a figuríny z dreva, vosku, sadry alebo plastov, vešiaky na odevy, zámky s výnimkou kovových a elektrických, zrkadlá, izbové žalúzie.

21 - Busty, figuríny, sochy z porcelánu, terakoty alebo skla, cedidlá pre domácnosť, čajové súpravy, nie z drahých kovov, žehliace dosky, držiaky na kvety a rastliny, držiaky na sviece, nie z drahých kovov, stojany na grily, hrnce, hrnčeky, keramika na použitie v domácnosti, koreničky, nie z drahých kovov, klietky pre vtáky, voliéry, kuchynský a jedáľenský riad, nie z drahých kovov, neelektrické kuchynské potreby, kuchynské náradie a nádoby, nie z drahých kovov, kvetináče, smetné nádoby, odkladacie stojany na nože, ozdobné črepníky, nie papierové, podnosy, tanier, nie z drahých kovov, podnosy z plastu, gummy alebo vinylu, porcelán, potreby pre domácnosť, nie z drahých kovov, rukavice pre domácnosť a záhradu, maľované výrobky zo skla, sušiaky na bielizeň, termosky, toaletné kufríky a pomôcky, úchytka na obrúsky, nie z drahých kovov, viedierka na ľad, zhášadlá na sviečky, nie z drahých kovov, nástroje na čistenie na ručný pohon, dávkovače mydla, handry na čistenie, jelenica na čistenie, keľársky tovar, kefy, kefy na umývanie a čistenie riadu, nádrží a nádob, mopy, poháriky papierové alebo z plastických hmôt, sklenené nádoby, poháre.

24 - Textilie, tkaniny, látky na textilné využitie, látkové značky, bavlnené textilie, plátenná bielizeň, posteľná a stolová bielizeň, cestovné príkrývky, čalúnické látky, dverové závesy, závoj, látky z hodvábu, hrubé plátno, jutová látka, kúpeľňové textilie s výnimkou oblečenia, sieťky proti moskytom, poľahy na nábytok, netkané textilie, obliečky na matrace, podušky, vankúše, textilné obrúsky, obrusy nie papierové, obrusy a stolové podložky z plastu, gummy alebo vinylu, plachty, pleteniny, príkrývky, textilné podšívky, posteľné pokrývky a príkrývky, textilné tapety, utierky na riad, textilné utierky, obrúsky, vlajky s výnimkou papierových, textilné vreckovky, záclonky, zástavy s výnimkou papierových, textilné alebo umelohmotné závesy.

26 - Čipky, galantérny tovar s výnimkou priadzi, girlandy, háčiky na koberce, ihelníky, umelé kvety, vence z umelých kvetov, lemovacie pásy na záclony, lemovky, umelé ovocie, strapce ako čipkársky tovar, šijacie krabice, škatuľky na šitie, volány, zipsy.

27 - Dverové rohožky, povrchy dlážok, koberce, koberčeky, podlahové krytiny, kúpeľňové predložky, linoleum, protišmykové rohože, netextilné tapety, papierové tapety, trstinové rohože, umelé trávniky.

28 - Držiaky a úchytka na sviečky na vianočné stromčeky, umelý sneh na vianočné stromčeky, zvončeky a ozdoby na vianočné stromčeky s výnimkou osvetlenia a cukrovínek, umelé vianočné stromčeky.

31 - Aromatizovaný piesok a pieskovaný papier na podstielku pre domáce zvieratá, prírodné kvety, sušené kvety na ozdoby, vence prírodných kvetov, vianočné stromčeky.

35 - Reklama, reklamné činnosti, on-line reklama na počítačovej komunikačnej sieti, vydávanie a aktualizovanie reklamných alebo náborových materiálov, prenájom kancelárskych strojov, zariadení, kopírovacích strojov, predajných automatov, podpora predaja pre tretie osoby, poradenstvo a pomoc pri riadení obchodných aktivít, odborné obchodné poradenstvo, predovšetkým obchodné poradenstvo pri predaji nábytku a interiérových prvkov, maloobchodné služby v oblasti hore uvedených tovarov, maloobchodné služby obchodných domov, supermarketov, sprostredkovanie uvedených služieb, sprostredkovanie obchodu s tovarom.

(540) INTERIO

(731) TULIPSKI, s. r. o., Púchovská 6, 831 06 Bratislava, SK;

(740) Porubčan Róbert, Ing., Ivanka pri Dunaji, SK;

(210) 3291-2002

(220) 18.11.2002

8 (511) 5

(511) 5 - Farmaceutické prípravky a substancie na ľudské a veterinárne použitie, lieky, veterinárne prípravky, zdravotnícke prípravky; dietetické látky prispôbajúce na lekárske účely, potrava pre dojčatá; náplastí, obväzový materiál; hmoty na plombovanie zubov a zubné vosky; dezinfekčné prostriedky; prípravky na ničenie škodcov; fungicídy, herbicídy.

(540) SURVELL

(731) Pharmacia & Upjohn Company, 100 Route 206 North, Peapack, N. J. 07977, US;

(740) Fajnorová Mária, Ing., Bratislava, SK;

(210) 3292-2002

(220) 18.11.2002

8 (511) 16, 30

(511) 16 - Materiály s komiksovými kreslenými postavami, knihy a iné literárne materiály na vzdelávacie účely.

30 - Cukrovinky vrátane žuvačiek, žuvačiek, z ktorých možno robiť bubliny, cukríkov a cukríkov s mäťovou príchuťou (mentoliek).

(540) DENTIMAN

- (731) Wm. WRIGLEY Jr. Company, 410 North Michigan Avenue, Chicago, Illinois 60611, US;
 (740) Fajnorová Mária, Ing., Bratislava, SK;

(210) 3293-2002

(220) 18.11.2002

(310) 184963

(320) 24.10.2002

(330) CZ

8 (511) 16, 35, 41

(511) 16 - Hárky papiera, albumy, atlasy, baliaci papier, farby vodové, blahoprajné pohľadnice, bloky, brožúry, časopisy, časopisy - komiksy, celofán, periodiká, tuš, číslovačky, dierovačky, obaly na dokumenty, plienky z papiera, listový papier, etikety s výnimkou textilných, filtračný papier, fotografie, glóbusy, grafické reprodukcie, grafiky, gummy na gumovanie, modelovacia hmota, hubky, atramenty, kalendáre, kancelárske potreby, kancelárske sponky, krieda na písanie, vreckovky papierové, kartóny, knihy, konfety, ceruzky, krividlá, lepiace pásky a lepidlá pre kancelárske účely a pre domácnosť, lístky, maliarske potreby, mapy, pripínačky, noviny, nože a nožičky (kancelárske potreby), obálky, obtlačky, obrazy, orezávacie strojčeky na ceruzky, papier, toaletný papier, výrobky z papiera, papierové servítky, papierové obrusy, pastelky, pečatný vosk, plagáty, plány, pohľadnice, poštové známky, písacie potreby, papierové vľajky, pravítka, papierové prestieranie, písacie stroje, vrecká z papiera, pečiatky, papierové utierky, rysovacie potreby, zošity, zošívачky, skicáre, školské potreby, štetce, ťažidlá, tlačivá, ceruzky, učebné pomôcky s výnimkou prístrojov, umelohmotné fólie na balenie, maliarske valčeky, zápisníky, spevníky, záložky do kníh.

35 - Rozširovanie reklamných materiálov zákazníkom, vydávanie a publikovanie reklamných textov, distribúcia vzoriek tovaru.

41 - Vydávanie periodických a neperiodických publikácií a textov, najmä kníh a časopisov.

(540)



(731) AHOLD Czech Republic, a. s., Slavíčková 1a, 638 00 Brno, CZ;

(740) Dudová Tatiana, Trenčín, SK;

(210) 3294-2002

(220) 18.11.2002

(310) 184962

(320) 24.10.2002

(330) CZ

8 (511) 16, 35, 41

(511) 16 - Hárky papiera, albumy, atlasy, baliaci papier, farby vodové, blahoprajné pohľadnice, bloky, brožúry, časopisy, časopisy - komiksy, celofán, periodiká, tuš, číslovačky, dierovačky, obaly

na dokumenty, plienky z papiera, listový papier, etikety s výnimkou textilných, filtračný papier, fotografie, glóbusy, grafické reprodukcie, grafiky, gummy na gumovanie, modelovacia hmota, hubky, hracie karty, atramenty, kalendáre, kancelárske potreby, kancelárske sponky, krieda na písanie, vreckovky papierové, kartóny, knihy, konfety, ceruzky, krividlá, lepiace pásky a lepidlá pre kancelárske účely a pre domácnosť, lístky, maliarske potreby, mapy, pripínačky, noviny, nože a nožičky (kancelárske potreby), obálky, obtlačky, obrazy, orezávacie strojčeky na ceruzky, papier, toaletný papier, výrobky z papiera, papierové servítky, papierové obrusy, pastelky, pečatný vosk, plagáty, plány, pohľadnice, poštové známky, písacie potreby, papierové vľajky, pravítka, papierové prestieranie, písacie stroje, vrecká z papiera, pečiatky, papierové utierky, rysovacie potreby, zošity, zošívачky, skicáre, školské potreby, štetce, ťažidlá, tlačivá, ceruzky, učebné pomôcky s výnimkou prístrojov, umelohmotné fólie na balenie, maliarske valčeky, zápisníky, spevníky, záložky do kníh.

35 - Rozširovanie reklamných materiálov zákazníkom, vydávanie a publikovanie reklamných textov, distribúcia vzoriek tovaru.

41 - Vydávanie periodických a neperiodických publikácií a textov, najmä kníh a časopisov.

(540) **BERTIK**

(731) AHOLD Czech Republic, a. s., Slavíčková 1a, 638 00 Brno, CZ;

(740) Dudová Tatiana, Trenčín, SK;

(210) 3295-2002

(220) 18.11.2002

8 (511) 29, 30

(511) 29 - Paštéty, ovocie konzervované, zelenina konzervovaná, paradajkový pretlak, tukové nátierky na chlieb, potravinárske výrobky z rýb ako nátierka.

30 - Chuťové prísady, koreninové chuťové zmesi, pikantné zeleninové omáčky, zálievky na ochutenie (dressingsy), nátierky na báze horčice alebo majonézy.

(540) **Ohnivá nátierka**

(731) AHOLD Czech Republic, a. s., Slavíčková 1a, 638 00 Brno, CZ;

(740) Dudová Tatiana, Trenčín, SK;

(210) 3296-2002

(220) 18.11.2002

(310) 184961

(320) 24.10.2002

(330) CZ

8 (511) 29, 30

(511) 29 - Paštéty, ovocie konzervované, zelenina konzervovaná, paradajkový pretlak, tukové nátierky na chlieb, potravinárske výrobky z rýb ako nátierka.

30 - Chuťové prísady, koreninové zmesi, pikantné zeleninové omáčky, zálievky na ochutenie (dressingsy), nátierky na báze horčice alebo majonézy.

(540) **OHNIVÁ POMAZÁNKA**

- (731) AHOLD Czech Republic, a. s., Slavíčková 1a,
638 00 Brno, CZ;
(740) Dudová Tatiana, Trenčín, SK;

(210) 3297-2002

(220) 18.11.2002

8 (511) 29, 30, 31

(511) 29 - Hydinová paštéta, hydínová pečenka, konzervy mäsové s prevahou hydínového mäsa, hydínový bujón a bujónové koncentráty, hydínové mäso konzervované, hydina konzervovaná chladením alebo mrazením, mäsové výťažky (hydínové), polievky z hydiny, prípravky na výrobu polievok, údeniny z hydínového mäsa, údeniny z hydínového mäsa v ceste, vnútornosti z hydiny, vajcia, bielok, žltok, tukové nátierky na chlieb s hydínovým mäsom.

30 - Chuťové prísady, korenie na hydinu, mäsové paštéty z hydínového mäsa zapečené v ceste, mäsové pirôžky s hydínovým mäsom, mäsové šťavy z hydiny, pečivo s hydínovou mäsovou náplňou, cestoviny plnené hydínovým mäsom.

31 - Hydina nie živá, prípravky pre hydinu, krmivo.

(540) SEDLIAKOVO KURČA

- (731) AHOLD Czech Republic, a. s., Slavíčková 1a,
638 00 Brno, CZ;
(740) Dudová Tatiana, Trenčín, SK;

(210) 3298-2002

(220) 18.11.2002

8 (511) 9, 35, 36, 39

(511) 9 - Počítačové programy a softvér; batérie; zariadenia poskytujúce alternatívnu energiu patriace do triedy 9; ochranné prostriedky proti príbojovým vlnám; magnetické disky a pásky; tlačiarne, váhy a skenery.

35 - Logistický manažment; integrované sledovanie a manažment v oblasti komerčných transakcií; služby v oblasti reklamy; manažment obchodnej činnosti; administratívne služby v obchodnej činnosti; služby v oblasti prevádzkovania administratívnych kancelárií; poskytovanie počítačového určovania polohy prepravovaných balíkov; distribúcia vzoriek; pomoc pri riadení; poradenstvo v oblasti obchodného manažmentu.

36 - Služby v oblasti komerčných pôžičiek; colné služby; obstarávanie colného zúčtovania; zabezpečenie dočasných záväzkov z importu; spracovanie víz/kvót; zabezpečenie colných záväzkov; zabezpečenie vrátenie cla; reklamácie importných poplatkov pre iných; služby v oblasti poisťovníctva; služby v oblasti finančníctva; služby v oblasti peňažníctva; realitné služby; maklérske služby; bankové služby; služby v oblasti finančníctva; sprostredkovateľské služby v oblasti finančníctva; služby v oblasti úverov; služby v oblasti správy záručných reklamácií; služby v oblasti sprostredkovania nehnuteľností; ručiteľské služby; riadenie rizík.

39 - Prepravné služby; balenie výrobkov na prepravu; služby v oblasti prepravy listov, dokumentov, korešpondencie, tlačovín, ostatných tovarov a majetku prepravovaných pomocou rôznych foriem prepravy a súvisiace služby zahrnuté v triede 39 ako skladovanie, balenie, doručovanie a vrátenie tovaru.

(540) UPS SUPPLY CHAIN SOLUTIONS

- (731) United Parcel Service of America, Inc., a corporation organized and existing under the laws of the State of Delaware, 55 Glenlake Parkway, NE, Atlanta, Georgia 30328, US;
(740) Žovicová Viera, Mgr., Bratislava, SK;

(210) 3299-2002

(220) 18.11.2002

8 (511) 29

(511) 29 - Mliečne výrobky, kondenzované mlieko.

(540) SLADKO

- (731) ROAAL TRANS TRADE, s. r. o., A. Trajana
4648/2, 921 01 Piešťany, SK;
(740) Dolanská Elena, RNDr., Bratislava, SK;

(210) 3300-2002

(220) 18.11.2002

8 (511) 6, 19, 35, 37, 42

(511) 6 - Konštrukcie (kovové prenosné), stĺpy reklamné (kovové).

19 - Stánky, stavby prenosné (nekovové).

35 - Obchodná reklama pre tretie osoby, organizovanie výstav (komerčných alebo reklamných), usporadúvanie veľtrhov na obchodné a reklamné účely.

37 - Výstavba obchodných stánkov a obchodov.

42 - Dizajn priemyselný, grafický dizajn, navrhovanie (priemyselný dizajn), prenájom prenosných stavieb, prevádzkovanie výstavných plôch.

(540)



- (731) Europe Displays Inc., 957 Cumberland, Suite
250, Buffalo Grove, Illinois 60089, US;
(740) Máčajová Mária, Ing., Nitra, SK;

(210) 3323-2002

(220) 20.11.2002

8 (511) 9, 28, 41

(511) 9 - Elektrické prístroje, prístroje na nahrávanie, prenos a reprodukciu zvuku a obrazu, magnetické nosiče údajov (obsiahnuté v triede 9), najmä videopásky, počítačový softvér, videohry, CD nosiče, DVD nosiče, rádiá, audiopásky, počítače, periférne zariadenia počítačov, slnečné okuliare.

28 - Hračky, hry a športové potreby a telocvičné potreby, ktoré nie sú zahrnuté v iných triedach, pohyblivé hračky a ich príslušenstvo, pohyblivé hry, bábiky, hracie súpravy pre bábiky, oblečenie pre bábiky, detské stavebnice, detský nábytoček, hračkárske vozidlá, ohybné hračky, stolové športové hry, lopty na šport a hry, hodinky na hranie, hračky do vane, hračky podporujúce rôzne detské aktivity, hračkárske kúzla, hračky vystreknúce vodu, šarkany, švihadlá, praky, audiovizuálne hračky, hovoriace bábiky, hračky rozvíjajúce priestorové videnie, hry rozvíjajúce pohyblivú zručnosť, stolové hry, kartové hry, mechanické časti na hranie elektrických hier, skladačky a hlavolamy, mechanické hračky, hračky na batérie, bábky, detská kozmetika na hranie,

detské divadielka, vypchaté a plyšové hračky, stláčacie hračky, hudobné hračky, nafukovacie hračky do vane, detské domy a stany na hranie, hračky do piesku, plastelína na hranie, plastické pohyblivé modely, hračky pre domáce zvieratá, divadelné masky; hracie karty, zábavná pyrotechnika, ozdoby na vianočné stromčeky s výnimkou osvetlenia a cukrovíniok.

41 - Služby v oblasti zábavy, detské televízne programy a služby v oblasti tvorby filmových a televíznych seriálov, služby v oblasti vzdelávania, filmová tvorba, športová a kultúrna činnosť, vysielanie televíznych programov a seriálov.

(540) HE-MAN

(731) MATTEL, INC., 333 Continental Boulevard, El Segundo, California 90245-5012, US;

(740) Žovicová Viera, Mgr., Bratislava, SK;

(210) 3325-2002

(220) 20.11.2002

8 (511) 5, 29

(511) 5 - Potrava pre dojčatá, ako dojčenské výživy, potraviny pre batolátá, potraviny pre deti patriace do tejto triedy.

29 - Ovocné výživy.

(540)



(591) biela, žltá, červená, čierna, zelená, fialová, modrá, hnedá, béžová

(731) HAMÉ, a. s., Babice č. 572, 687 03 Babice, CZ;

(740) Kajabová Monika, JUDr., Bratislava, SK;

(210) 3334-2002

(220) 22.11.2002

(310) 78/131.406

(320) 28.05.2002

(330) US

8 (511) 5

(511) 5 - Farmaceutické prípravky na liečbu a prevenciu kardiovaskulárnych chorôb a porúch centrálného nervového systému, rakoviny, zápalov, dýchacích porúch, infekčných ochorení, autoimunitných porúch, tepu; antibiotiká.

(540) REYATAZ

(731) Bristol - Myers Squibb Company, spoločnosť zriadená podľa zákonov štátu Delaware, 345 Park Avenue, New York, New York 10154, US;

(740) Tomeš Pavol, Ing., Bratislava, SK;

(210) 3339-2002

(220) 21.11.2002

8 (511) 36

(511) 36 - Sprostredkovanie kúpy a predaja hnuteľného a nehnuteľného majetku.

(540) MITAN

(731) MITAN.SK s. r. o., Fazuľová 1, 811 07 Bratislava, SK;

(740) Juran Svetozár, JUDr., Bratislava, SK;

(210) 3394-2002

(220) 26.11.2002

8 (511) 30, 32, 33

(511) 30 - Horčica, kečup, pochutiny, ocot.

32 - Minerálne vody, nealkoholické nápoje, sirupy na výrobu malinoviek, sirupy na výrobu nápojov, sýtená voda.

33 - Alkoholické nápoje s výnimkou piva, liehoviny.

(540)



(731) Slovenské liehovary a likéry, a. s., Trnavská cesta, 920 41 Leopoldov, SK;

(740) Ondruš Ján, JUDr., Bratislava, SK;

(210) 3395-2002

(220) 26.11.2002

8 (511) 32

(511) 32 - Minerálne vody.

(540)



(731) Gemerské žriedla, spol. s r. o., Mierová ul. č. 14, 982 18 Tornaľa, SK;

(740) Ondruš Ján, JUDr., Bratislava, SK;

(210) 3396-2002

(220) 26.11.2002

8 (511) 30

(511) 30 - Čokoládové a nečokoládové cukrovinky; vafle; trubičky.

(540)



(731) MARVEX, s. r. o., Bajkalská 25, 827 18 Bratislava, SK;

(740) Holakovský Štefan, Ing., Bratislava, SK;

(210) 3397-2002

(220) 26.11.2002

8 (511) 30

(511) 30 - Čokoládové a nečokoládové cukrovinky; vafle; trubičky.

(540)



(731) MARVEX, s. r. o., Bajkalská 25, 827 18 Bratislava, SK;

(740) Holakovský Štefan, Ing., Bratislava, SK;

(210) 3399-2002

(220) 26.11.2002

8 (511) 30

(511) 30 - Čokoládové a nečokoládové cukrovinky; vafle; trubičky.

(540)

Finetti
HAZELNUT SPREAD WITH COCOA

(731) MARVEX, s. r. o., Bajkalská 25, 827 18 Bratislava, SK;

(740) Holakovský Štefan, Ing., Bratislava, SK;

(210) 3400-2002

(220) 26.11.2002

8 (511) 30

(511) 30 - Čokoládové a nečokoládové cukrovinky; vafle; trubičky.

(540)

Finetti
LIESKOVORIEŠKOVÁ NÁTIERKA S KAKAOM

(731) MARVEX, s. r. o., Bajkalská 25, 827 18 Bratislava, SK;

(740) Holakovský Štefan, Ing., Bratislava, SK;

(210) 3524-2002

(220) 01.12.2002

8 (511) 39

(511) 39 - Zasielateľstvo, prepravné služby.

(540)

RCS
RAIL CARGO SLOVAKIA

(591) sivá, modrá, biela

(731) RAIL CARGO SLOVAKIA, a. s., Františkánska 5, 040 01 Košice, SK;

(740) Mišľanová Mária, Košice, SK;

(210) 3528-2002

(220) 02.12.2002

8 (511) 33

(511) 33 - Alkoholické nápoje s výnimkou piva, liehoviny.

(540)

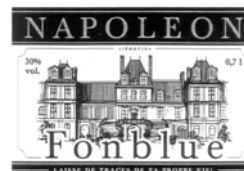

(731) Slovenské liehovary a likérky, a. s., Trnavská cesta, 920 41 Leopoldov, SK;

(740) Ondruš Ján, JUDr., Bratislava, SK;

(210) 3541-2002

(220) 02.12.2002

8 (511) 28

(511) 28 - Hry, hračky, potreby pre gymnastiku a šport.

(540)

EXifit
www.exifit.com

(591) biela, čierna, modrá

(731) TOMIREX SLOVAKIA, s. r. o., Pri prachárni 18/A, 040 11 Košice, SK;

(210) 3542-2002

(220) 02.12.2002

8 (511) 25, 28

(511) 25 - Tkané a textilné odevy, odevy, obuv, klobučnícky tovar.

28 - Hry, hračky, potreby pre gymnastiku a šport.

(540)

EXIsport
www.exisport.com

(591) biela, čierna, bordová

(731) TOMIREX SLOVAKIA, s. r. o., Pri prachárni 18/A, 040 11 Košice, SK;

(210) 3543-2002

(220) 02.12.2002

8 (511) 9, 35, 37

(511) 9 - Počítačový hardvér, komponenty PC, príslušenstvo.

35 - Maloobchodná činnosť v oblasti výpočtovej techniky, sprostredkovanie nákupu a predaja tovarov.

37 - Montáž a servis výpočtovej a kancelárskej techniky, inštalácie počítačových sietí.

(540) HAPOS

(731) PETER HAHN - HAPOS, Robotnícka 7, 831 03 Bratislava, SK;

(210) 3544-2002

(220) 02.12.2002

8 (511) 18, 25

(511) 18 - Koža a imitácia kože, kufre a cestovné tašky, dáždniky, slnečníky.

25 - Odevy všetkého druhu.

(540) WIZARD'S

(731) T. G. K., spol. s r. o., SNP 94, 965 01 Žiar nad Hronom, SK;

(210) 3549-2002

(220) 03.12.2002

8 (511) 5, 30, 32

(511) 5 - Dietetické cukrovinky, dietetické šumienky v práškoch alebo vo forme tabliet na lekárske účely.

30 - Cukrovinky.

32 - Limonády, šumivé limonády, šumienky vo forme práškov alebo vo forme tabliet.

(540)

(591) biela, žltá, fialová

(731) Ed. Haas SK, s. r. o., Staničná 20, 908 51 Holíč, SK;

(210) 3550-2002

(220) 03.12.2002

8 (511) 5, 30, 32

(511) 5 - Dietetické cukrovinky, dietetické šumienky v práškoch alebo vo forme tabliet na lekárske účely.

30 - Cukrovinky.

32 - Limonády, šumivé limonády, šumienky vo forme práškov alebo vo forme tabliet.

(540)

(591) žltá, modrá

(731) Ed. Haas SK, s. r. o., Staničná 20, 908 51 Holíč, SK;

(210) 3602-2002

(220) 06.12.2002

8 (511) 3, 5

(511) 3 - Čistiace prípravky pre domácnosť; bieliace prípravky a iné látky na čistenie bielizne a šatstva; prípravky na čistenie, leštenie, na čistenie povrchov a abrazívne prípravky; mydlá na použitie v domácnosti, čistiace výrobky.

5 - Dezinfekčné prípravky, detergenty na lekárske účely; germicídne prípravky, insekticídne a dezodoračné prípravky, všetko na použitie v domácnosti a nie prípravky na aplikáciu na telo.

(540) AJAX AQUA

(731) COLGATE-PALMOLIVE COMPANY, a Delaware Corporation, 300 Park Avenue, New York, NY 10022, US;

(740) Čechvalová Dagmar, Bratislava, SK;

(210) 3603-2002

(220) 06.12.2002

8 (511) 3, 5

(511) 3 - Čistiace prípravky pre domácnosť; bieliace prípravky a iné látky na čistenie bielizne a šatstva; prípravky na čistenie, leštenie, na čistenie povrchov a abrazívne prípravky; mydlá na použitie v domácnosti; čistiace výrobky.

5 - Dezinfekčné prípravky, detergenty na lekárske účely; germicídne prípravky, insekticídne a dezodoračné prípravky, všetko na použitie v domácnosti a nie prípravky na aplikáciu na telo.

(540) AJAX COOL AIR

(731) COLGATE-PALMOLIVE COMPANY, a Delaware Corporation, 300 Park Avenue, New York, NY 10022, US;

(740) Čechvalová Dagmar, Bratislava, SK;

(210) 3625-2002

(220) 10.12.2002

8 (511) 16, 20, 35, 41

(511) 16 - Letáky, prospekty, tlačivá.

20 - Reklamné nafukovacie predmety.

35 - Sprostredkovateľské práce v oblasti reklamy, rozširovanie reklamných materiálov zákazníkom, služby v oblasti reklamnej činnosti, reklama, reklamná a propagačná činnosť.

41 - Organizovanie plesov, zábava, výroba televíznych programov, televízna zábava, informácie o možnostiach zábavy, organizovanie športových súťaží.

(540)

(591) červená, modrá

(731) Šanca, a. s., Peterská 8, 821 03 Bratislava, SK;

(210) 3640-2002

(220) 11.12.2002

8 (511) 9, 41, 42

(511) 9 - Počítačové programy, nahraté aj nenahraté nosiče dát.

41 - Školenia, kurzy, vzdelávacie semináre, vydávanie nekomerčných tlačovín.

42 - Vývoj softvéru pre iné osoby, aktualizácia a servis programového vybavenia, inštalácia softvéru, poradenské a konzultačné služby v oblasti počítačového programovania.

(540)

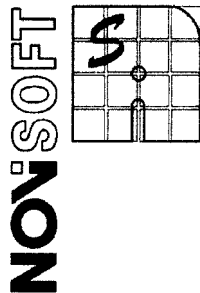

(731) NOVISOFT spol. s r. o., Skladná 14, 040 01 Košice, SK;

(740) Tomko Ľubomír, Ing., Hanušovce, SK;

(210) 3644-2002

(220) 11.12.2002

8 (511) 1, 29, 31, 33, 35, 39, 44

(511) 1 - Alkohol na priemyselné účely; škrob na priemyselné účely.

29 - Konzervovaná šošovica; konzervované hľuzovky; konzervovaný hrach; konzervy so zeleninou; kyslá kapusta; nakladaná zelenina; nakladané uhorky; šampiňóny konzervované; šišky zemiakové; zemiakové hranolčeky; zemiakové lupienky; zemiakové výrobky patriace do tejto triedy; zemiakové instantné výrobky; zemiakové polotovary patriace do tejto triedy; zemiakové kaše čerstvé a instantné.

31 - Čakanka; čakankové hľuzy; čerstvá cibuľa; čerstvá fazuľa; čerstvé hľuzovky; čerstvé ovocie; čerstvé šampiňóny; čerstvá šošovica; čerstvé záhradné bylinky; čerstvá zelenina; čerstvé zemiaky; čerstvý hrach; jačmeň; jedlé korene; krmivo pre dobytok; krúpy pre hydinu; kukurica; obilniny ako zvyškové produkty na živočíšnu spotrebu; paprika (rastlina); prípravky na výkrm zvierat; pšenica; rastlinné semená; rebarbora; repa; tekvica; uhorky; vedľajšie produkty spracovania obilnín na živočíšnu spotrebu; zrna (obilie); zemiaková sadba, sadenice.

33 - Alkoholické nápoje s výnimkou piva; destilované nápoje.

35 - Kancelárie zaoberajúce sa dovozom a vývozom; maloobchodné služby so zeleninou a ovocím; marketing; profesionálne obchodné alebo podnikateľské poradenstvo; sprostredkovanie obchodu s tovarom; sprostredkovanie uvedených služieb; vydávanie a aktualizovanie reklamných materiálov.

39 - Balenie tovaru; doručovanie tovaru; dovoz, doprava; informácie o preprave; informácie o uskladnení; prenájom chladiacich zariadení; prenájom chladiarenských boxov; prenájom skladísk; prenájom skladovacích kontajnerov; prenájom skladov; skladovanie; skladovanie tovaru; služby v doprave a preprave; sprostredkovanie uvedených služieb.

44 - Ničenie škodcov v poľnohospodárstve, záhradníctve a lesníctve; pestovanie zemiakov a inej zeleniny; poľnohospodárske služby pre tretie

osoby; prenájom poľnohospodárskych nástrojov a zariadení; sprostredkovanie uvedených služieb; záhradkárské služby; záhradníctvo.

(540) **BRAMBURI**

(731) Bramburi Vertriebsges. m. b. H., Schweiggers 170, 3931 Schweiggers, AT;

(740) Belička Ivan, Ing., Banská Bystrica, SK;

(210) 3645-2002

(220) 11.12.2002

8 (511) 18, 25

(511) 18 - Dáždniky, slnečníky, peňaženky nie z drahých kovov, kabelky, tašky, najmä športové, cestovné, nákupné, plážové, baliace vrecká a tašky, aktovky, školské aktovky, batohy, kufre, kufriky, pleciaky, chlebníky.

25 - Odevy, oblečenie, najmä bundy, vesty okrem nepriestrelných, kabáty, zvrchníky, kombinézy, konfekcia, košeľe, nohavice, pokrývky hlavy, čiapky, opasky, kravaty, rukavice okrem športových, hracích, masážnych, izolačných, ochranných a na lekárske účely, ponožky, podkolenky, nadkolenky, pančuchový tovar, obuv okrem ortopedickej a korčuliarskej, najmä športová, vychádzková, pracovná, domáca, topánky, najmä športová, vychádzková, pracovná, domáca, topánky, najmä športové, vychádzkové, galoše, gamaše.

(540) **LIWORLD**

(731) ACCOLADE, s. r. o., Alejová 1, 040 01 KOŠICE, SK;

(740) Mišľanová Mária, Košice, SK;

(210) 3647-2002

(220) 12.12.2002

8 (511) 3

(511) 3 - Voňavky, toaletné vody, gély, soli do kúpeľa a sprchy, nie na lekárske účely; toaletné mydlá, telové dezodoranty, kozmetika, a to krémy, mlieka, pleťové vody, gély a pudre na tvár, telo a ruky, opaľovacie prípravky (kozmetické výrobky); make-up prípravky, šampóny, gély, spreje, peny a balzamy na vlasový styling a starostlivosť o vlasy, laky na vlasy, prípravky na farbenie a odfarbenie vlasov, prípravky na trvalú onduláciu a na kučeračenie vlasov; éterické oleje na osobné použitie.

(540) **RALPH LAUREN LOVE**

(731) THE POLO/LAUREN COMPANY, L. P., 650 Madison Avenue, New York, New York 10022, US;

(740) Bušová Eva, JUDr., Bratislava, SK;

(210) 3651-2002

(220) 12.12.2002

8 (511) 3, 35, 44

(511) 3 - Kozmetické výrobky.

35 - Sprostredkovanie obchodnej činnosti.

44 - Prevádzkovanie kadernického a kozmetického salónu.

(540)



- (591) zelená, modrá, červená, biela
 (731) Volmar, spol. s r. o., Senovážne nám. 22, 112 80 Praha 1, CZ;
 (740) Bachratá Magdaléna, Mgr., Bratislava, SK;

(210) 3652-2002

(220) 12.12.2002

8 (511) 1, 3, 5

- (511) 1 - Chemické výrobky a chemikálie pre priemysel a vedu, chemické látky na konzervovanie potravín, triesloviny.
 3 - Éterické oleje, kozmetické prípravky, vlasové vodičky, prípravky na čistenie zubov, dezodoranty na osobnú potrebu, sanitárne čistiace prípravky, voňavkárske výrobky.
 5 - Liečivá, farmaceutické prípravky humánne a veterinárne, organopreparáty, očkovacie látky a séra, chemické výrobky pre lekárstvo, hygienu, farmáciu a vedu; baktericídne, fungicídne a insekticídne prípravky; dezinfekčné prípravky, prípravky proti nákaze, prípravky na ošetrovanie zubov a ústnej dutiny, diabetické prípravky na liečebné účely, utišujúce prostriedky a prípravky proti kašľu, liečivé byliny, čaje a čajové zmesi, vitamínové prípravky, liečivé tinktúry a kvapky.

(540) COXZIB

- (731) SLOVAKOFARMA a. s., Nitrianska 100, 920 27 Hlohovec, SK;
 (740) ROTT, RŮŽIČKA & GUTTMANN, v. o. s., Bratislava, SK;

(210) 3653-2002

(220) 12.12.2002

8 (511) 5

- (511) 5 - Farmaceutické prípravky.

(540) GIOVAX

- (731) IVAX Pharmaceuticals s. r. o., Ostravská 29, 747 70 Opava-Komárov, CZ;
 (740) ROTT, RŮŽIČKA & GUTTMANN, v. o. s., Bratislava, SK;

(210) 3654-2002

(220) 12.12.2002

8 (511) 5

- (511) 5 - Farmaceutické prípravky.

(540) DANEMET

- (731) IVAX Pharmaceuticals s. r. o., Ostravská 29, 747 70 Opava-Komárov, CZ;
 (740) ROTT, RŮŽIČKA & GUTTMANN, v. o. s., Bratislava, SK;

(210) 3655-2002

(220) 12.12.2002

8 (511) 5

- (511) 5 - Farmaceutické prípravky.

(540) AXEPIL

- (731) IVAX Pharmaceuticals s. r. o., Ostravská 29, 747 70 Opava-Komárov, CZ;

- (740) ROTT, RŮŽIČKA & GUTTMANN, v. o. s., Bratislava, SK;

(210) 3659-2002

(220) 12.12.2002

(310) 76/419771

(320) 12.06.2002

(330) US

8 (511) 5

- (511) 5 - Farmaceutické prípravky, najmä inhibítor proteinázy, ako je inhibítor alfa-1 proteinázy.

(540) ARALAST

- (731) Alpha Therapeutic Corporation, A California corporation, 5555 Valley Boulevard, Los Angeles, California 90032, US;
 (740) Žovicová Viera, Mgr., Bratislava, SK;

(210) 3661-2002

(220) 13.12.2002

8 (511) 25

- (511) 25 - Odevy.

(540) PLANET EARTH

- (731) Planet Earth Skateboards, Inc., 1916 Palomar Oaks Way, Suite 150, Carlsbad, California 92008, US;
 (740) Tomeš Pavol, Ing., Bratislava, SK;

(210) 3662-2002

(220) 13.12.2002

8 (511) 32

- (511) 32 - Minerálne a sýtené vody a iné nealkoholické nápoje; ovocné nápoje a ovocné šťavy; sirupy, koncentráty a iné prípravky na výrobu nápojov.

(540) AQUAFINA ESSENTIALS

- (731) PepsiCo, Inc., 700 Anderson Hill Road, Purchase, New York 10577, US;
 (740) Bezák Marián, Ing., Bratislava, SK;

(210) 3663-2002

(220) 13.12.2002

8 (511) 6, 7, 8

- (511) 6 - Obyčajné kovy a ich zliatiny; stavebný materiál z kovu; prenosné stavby z kovu; kovový materiál na železničné trate; káble a drôty z obyčajných kovov s výnimkou elektrických; železiarsky tovar; drobný železiarsky tovar; kovové potrubia a rúry; bezpečnostné schránky; iné výrobky z kovov, ktoré nie sú zahrnuté v iných triedach; rudy.

7 - Stroje a obrábacie stroje; motory a hnacie stroje okrem motorov do pozemných vozidiel; súkolesia a prevody a ich časti okrem súkolesí a prevodov do pozemných vozidiel; poľnohospodárske náradie okrem ručného poľnohospodárskeho náradia; liahne.

8 - Ručné nástroje a ručné náradie; nožiarsky tovar a príbory; bodné zbrane; britvy, žiletky, holiace čepele, holiace strojčky.

(540)



- (731) ARMANI CARRELLI ELEVATORI S. R. L.,
Via Serio 15, 240 21 Albino, Bergamo, IT;
(740) Böhm Allan, JUDr., Bratislava, SK;

(210) 3665-2002

(220) 13.12.2002

8 (511) 7, 11

- (511) 7 - Rotačné podávače ako stroje, mechanické dopravníky ako stroje.
11 - Radiálne ventilátory ako časti vetracích zariadení.

(540)



- (591) modrá
(731) IDO EET, s. r. o., Júrska cesta 7, 934 01 Levice, SK;

(210) 3666-2002

(220) 13.12.2002

8 (511) 7, 11

- (511) 7 - Rotačné podávače ako stroje, mechanické dopravníky ako stroje.
11 - Radiálne ventilátory ako časti vetracích zariadení.

(540)



Klein & Co.

- (591) modrá
(731) IDO EET, s. r. o., Júrska cesta 7, 934 01 Levice, SK;

(210) 3674-2002

(220) 16.12.2002

8 (511) 7, 11

- (511) 7 - Kondenzačné zariadenia ako časti strojov; kondenzátory parné; pásové dopravníky; odolejovače; odprašovací zariadenia na čistenie; filtre, filtrovacie stroje, vložky do filtračných zariadení; prístroje na pranie, čistiace stroje vysokotlakové, čistiace stroje parné, centrálné zariadenia na čistenie vo vákuu, elektrické stroje a prístroje na čistenie, práčky uvádzané do chodu vhodením mince, pracie stroje, umývačky riadu, odlučovače oleja.
11 - Zariadenia na filtráciu vzduchu, zariadenia na ohrev, ohrievacie vane, prístroje na destiláciu,

destilačné kolóny, rozdeľovače na dezinfekčné prostriedky pre toalety, zariadenia na distribúciu vody, prístroje na filtráciu vody, prístroje a stroje na čistenie vody, zariadenia na ohrev vody, prístroje na čistenie oleja, filtre pre priemysel a domácnosť, práčky plynu.

(540) MABOR

- (731) ARTEM s. a., Route de Clermont, ZAE du Chemin Vert, Persan 95340, FR;
(740) Šujanová Mária, Ing., Bratislava, SK;

(210) 1-2003

(220) 02.01.2003

8 (511) 9

- (511) 9 - Prístroje a nástroje vedecké, navigačné, zememeračské, fotografické, kinematografické, optické, signalizačné, kontrolné, záchranné, vzdelávacie a prístroje a nástroje na meranie a váženie, prístroje a nástroje na vedenie, prepínanie, premenu, akumuláciu, reguláciu alebo vedenie elektrického prúdu, prístroje na nahrávanie, prenos a reprodukciu zvuku alebo obrazu, magnetické nosiče údajov, záznamové disky, predajné automaty a mechanizmy prístrojov uvádzaných do činnosti vhođením mince, registračné pokladnice, počítaacie stroje, zariadenia na spracovanie údajov, najmä počítače, počítačový hardvér, polovodiče, mikroprocesory a iné polovodičové súčiastky, integrované obvody, súpravy počítačových čipov, základné a prídavné dosky počítača, mikropočítače, počítačové pracovné stanice, softvérové programovateľné procesory, notebook a laptop - počítače, prenosné počítače, ručné počítače, počítačové obvody, osobní digitálni asistenti, počítačový softvér, počítače s napevno zakomponovaným softvérom a softvér operačného systému, počítačový a telekomunikačný sieťový hardvér a softvér, servery, adaptéry počítačových sietí, prepínače, smerovače a stredovky, bezdrôtové a drôtové modemy a komunikačné karty a zariadenia, mobilné telefóny, doplnky, časti, súčasti a testovacie prístroje pre uvedený tovar.

(540)



- (731) Intel Corporation, a Delaware Corporation, 2200 Mission College Boulevard, Santa Clara, California, 95052-8119, US;
(740) Bušová Eva, JUDr., Bratislava, SK;

(210) 2-2003

(220) 02.01.2003

8 (511) 5, 30

- (511) 5 - Dietetické výrobky patriace do triedy 5, t. j. sucháre, sušienky, piškóty, keksy, dietetické pečivo, cukrovinky, bonbóny, pastilky, žuvačky, čokoláda.

30 - Čokoláda; čokoládové a nečokoládové cukrovinky; cukríky; výrobky z obilnín; trvanlivé, polotrvanlivé a jemné pečivo; perníky; medovníky; keksy; napolitánky; tyčinky; sušienky; krekerky (slané pečivo); koláče; dezerty; zákusky; torty; oplátky; vianočné kolekcie a iné cukrovinky na ozdobovanie vianočných stromčekov; müsli; sucháre; biskvity; pralinky; piškóty; vafle; trubičky; pastilky (cukríky); bonbóny; lízanky; karamelky (cukríky); fondán; želé; komprimáty; mentolové cukríky; žuvačky; zmrzliny; cukor; med; výrobky v triede 30 obsahujúce kakao a/alebo kávu.

(540)



(591) zlatá, žltá, hnedá, biela, červená, béžová
(731) PALOMA PLUS, s. r. o., Krajinská 1, 921 01 Piešťany, SK;
(740) Holakovský Štefan, Ing., Bratislava, SK;

(210) 4-2003

(220) 02.01.2003

8 (511) 9, 16, 21, 41

(511) 9 - Hudobné nosiče.

16 - Albumy, baliaci papier, blahoprajné pohľadnice, brožúry, ceruzky, držiaky na písacie potreby, etikety s výnimkou textilných, knihy, obaly na doklady, obaly na spisy (papierové), plagáty, pohľadnice, ročenky.

21 - Hrnčeky, poháriky s výnimkou pohárikov z drahých kovov.

41 - Živé predstavenia; služby poskytované hudobnými skupinami.

(540) BROUCI

(731) Najmik Karol, Mlynská 24, 040 01 Košice, SK;

(210) 6-2003

(220) 03.01.2003

8 (511) 24

(511) 24 - Posteľná bielizeň - napínacie plachty a obliečky, tkaniny z froté, uteráky a osušky z froté.

(540)



(591) biela, modrá
(731) EXQUISIT s. r. o., Herľanská 547, 093 03 Vranov n. Topľou, SK;

(210) 9-2003

(220) 03.01.2003

8 (511) 5

(511) 5 - Farmaceutické prípravky.

(540) SURELA

(731) Pharmacia & Upjohn Company, 100 Route 206 North, Peapack, N. J. 07977, US;
(740) Fajnorová Mária, Ing., Bratislava, SK;

(210) 10-2003

(220) 03.01.2003

8 (511) 5

(511) 5 - Farmaceutické prípravky.

(540) AIVO

(731) Pharmacia & Upjohn Company, 100 Route 206 North, Peapack, N. J. 07977, US;
(740) Fajnorová Mária, Ing., Bratislava, SK;

(210) 12-2003

(220) 04.01.2003

8 (511) 30, 32

(511) 30 - Čaj, instantný čaj, granulovaný čaj, zrnkový čaj, čaj s vitamínmi, ochutený čaj, citrónový čaj, zelený čaj, ľadový čaj.

32 - Sýtená minerálna voda, nesýtená minerálna voda, ochutená minerálna voda, minerálna voda, nápoje, a to: multiovocné džúsy, ovocné džúsy, zeleninové džúsy, husté ovocné džúsy, multizeleninové džúsy, ovocné a zeleninové džúsy, 100 % ovocné džúsy, 100 % multiovocné džúsy, ovocné ochutené nápoje.

(540)



(591) zelená, žltá, oranžová, červená
(731) WERBATEX, SP. Z O.O., Ul. Chopina 10, 34-100 Wadowice, PL;
(740) Kajabová Monika, JUDr., Bratislava, SK;

(210) 772-2003

(220) 26.03.2003

8 (511) 12

(511) 12 - Batožinové nosiče na vozidlá strešné, zadné, nosiče lyží, lodí, kajakov, snoubordu, strešné boxy, nosiče bicyklov, základné nosiče na autá, nosiče rebríkov, náhradné diely a súčasti strešných nosičov.

(540)



(731) Milan Kousal - M & K Technology, Saratovská 26/A, 841 02 Bratislava, SK;

(210) 933-2003

(220) 14.04.2003

8 (511) 12

(511) 12 - Batožinové nosiče na vozidlá strešné, zadné, nosiče lyží, lodí, kajakov, snoubordov, strešné

boxy, nosiče bicyklov, základné nosiče na autá, nosiče rebríkov, náhradné diely a súčasti strešných nosičov.

(540)



(731) Milan Kousal - M & K Technology, Saratovská 26/A, 841 02 Bratislava, SK;

(210) 1022-2003

(220) 22.04.2003

8 (511) 35, 36, 38

(511) 35 - Poskytovanie poradenských služieb vo veciach podnikania; vyhľadávanie informácií v počítačových bankových súboroch pre zákazníkov.
 36 - Bankovníctvo vrátane elektronického bankovníctva; home banking; bankové služby vrátane služieb prostredníctvom elektronických komunikačných sietí a telekomunikačných sietí; vedenie bankových účtov; klíring; finančné odhady a oceňovanie v oblasti bankovníctva; poskytovanie úverov; poskytovanie pôžičiek; investovanie do cenných papierov na vlastný účet; kapitálové investície; platobný styk a zúčtovanie; elektronický prevod kapitálu; platobné prevody vykonávané elektronicky; vydávanie a správa platobných prostriedkov, napr. platobných kariet, cestovných šekov; overovanie šekov; poskytovanie záruk; garancie, kaucie; ručenie; otváranie akreditívov; obstarávanie inkasa; uloženie a správa cenných papierov alebo iných hodnôt; poskytovanie bankových informácií; finančné analýzy a informácie; prenájom bezpečnostných schránok; prijímanie vkladov; finančný prenájom (finančný lízing); účasť na vydávaní cenných papierov, obstarávanie vydávania cenných papierov pre emitentov a služby súvisiace s umiestňovaním, vyplácaním výnosov a splácaním investičných nástrojov; finančné poradenstvo; výkon funkcie depozitára; zmenárnska činnosť; obchodovanie na vlastný účet alebo na účet klienta s devízovými hodnotami, v oblasti termínovaných obchodov (futures) a opcí (options) vrátane kurzových a úrokových obchodov, s prevoditeľnými cennými papiermi, so zlatými a striebornými mincami, pamätnými mincami, hárkami bankoviek a so súbormi obehových mincí; vykonávanie hypotekárnych obchodov; obhospodarovanie cenných papierov klienta na jeho účet vrátane poradenstva (portfólio management); sprostredkovateľská činnosť v oblasti bankovníctva a poisťovníctva súvisiaca s bankovou činnosťou alebo stavebným sporením.
 38 - Elektronická pošta; služby poskytované elektronickými tabuľami - telekomunikačné služby; komunikácia a posielanie správ prostredníctvom telefónu a e-mailu; telekomunikačné spojenie cez svetovú počítačovú sieť.

(540)



(591) modrá, biela

(731) Všeobecná úverová banka, a. s., Mlynské nivy 1, 829 90 Bratislava, SK;

(740) Hojčuš Peter, Ing., Bratislava, SK;

(210) 1865-2003

(220) 07.07.2003

8 (511) 9, 16, 25, 35, 41

(511) 9 - Nahraté audio- a video- nosiče.
 16 - Tlačoviny; brožúry; časopisy; knihy; fotografie; kalendáre.
 25 - Odevy; trička; mikiny.
 35 - Reklama; televízna reklama; rozhlasová reklama; on-line reklama na počítačovej komunikačnej sieti; reklama prostredníctvom mobilných telefónov; reklamné agentúry; podpora predaja (pre tretie osoby); vydávanie a aktualizovanie reklamných materiálov; prenájom reklamných materiálov; rozširovanie reklamných materiálov zákazníkom; rozširovanie reklamných oznamov; prenájom reklamných plôch; uverejňovanie reklamných textov.
 41 - Tvorba televíznych programov; tvorba rozhlasových programov; filmová tvorba; fotografická reportáž; tvorba videofilmov; nahrávanie videopások; vydávanie kníh; digitálna tvorba obrazov na výstupných zariadeniach; organizovanie vedomostných alebo zábavných súťaží; organizovanie súťaží; organizovanie živých vystúpení; organizovanie športových akcií a hier; organizovanie kultúrno-spoločenských akcií a hier; vedomostné alebo zábavné súťaže organizované prostredníctvom internetu alebo telefónov a mobilných telefónov; zábavné parky; rozhlasová zábava; televízna zábava; zábava, pobavenie; plánovanie a organizovanie večierok; on-line poskytovanie počítačových hier (z počítačových sietí); požičovanie filmov; požičovanie videopások; hranie o peniaze; organizovanie lotérií.

(540) OSTROV POKLADOV

(731) J.A.M. FILM 1999, s. r. o., Gallyova 19, 841 02 Bratislava, SK;

(740) Čechvalová Dagmar, Bratislava, SK;

(210) 2045-2003

(220) 18.07.2003

8 (511) 3, 10, 21, 25, 28

(511) 3 - Vatové tyčinky na kozmetické účely.
 10 - Detské cumle; detské fľaše.
 21 - Ohrievače na detské fľaše (neelektrické); zubné kefky; kefky na umývanie riadu; ručné mixéry; hrnčeky, príbory z plastických hmôt na hranie.
 25 - Plastové podbradníky.
 28 - Hračky; plyšové hračky; hrkálky; hračky vydávajúce zvuk.

(540)



(731) ADAMS, k. s., Teslova 2, 040 01 Košice, SK;

(740) Cicholes Štefan, Ing., Košice, SK;

(210) 2046-2003

(220) 18.07.2003

8 (511) 3, 10, 21, 25, 28

(511) 3 - Vatové tyčinky na kozmetické účely.

10 - Detské cumle; detské fľaše.

21 - Ohrievače na detské fľaše (neelektrické); zubné kefky; kefky na umývanie riadu; ručné mixéry; hrnčeky, príbory z plastických hmôt na hranie.

25 - Plastové podbradníky.

28 - Hračky; plyšové hračky; hrkálky; hračky vydávajúce zvuk.

(540)



(731) ADAMS, k. s., Teslova 2, 040 01 Košice, SK;

(740) Cicholes Štefan, Ing., Košice, SK;

(210) 2265-2003

(220) 12.08.2003

8 (511) 3, 14, 25

(511) 3 - Kozmetické prípravky (kozmetika); laky na nechty, lesky na pery, líčidlá, rúže, špirála na riasy, maskara.

14 - Amulety, prívesky (šperky), brošne ako šperky, imitácie zlata, klenoty, klobúkové ozdoby z drahých kovov, kľúčenky (bižutéria), ihlice do kravaty, spony na kravaty, medailóny (bižutéria), náhrdelníky, náramky, náušnice, odznaky z drahých kovov, ozdoby, šperky, perly (klenoty), pozlátené výrobky, prívesky, prstene, prstenky z drahých kovov, retiazkové taštičky z drahých kovov, retiazky (šperky), šperkovnice z drahých kovov, šperky, štras (farebné sklo).

25 - Boa - kožušinová ozdoba alebo ozdoba z peria okolo krku, bundy, čelenky, čiapky, priliehavé čiapky, kabáty, klobúky, konfekcia (odevy), korzety, košeľe, krátke kabátičky, kravaty, opasky, palčiaky, peleríny, krátke peleríny, plavky pánske a dámske, plážová obuv a oblečenie, pletené svetre, pleteniny (oblečenie), podprsenky, pulóvre, pyžamá, ramienka na dámsku bielizeň, rukavice, saká, bundy, sukne, šály, šatky, šerpy, šilty na čiapky, šilty na pokrývky hlavy, vlnené šály, vrchné ošatenie, závoje, zvrchníky.

(540)



(591) ružová, sivá

(731) MTS invest, s. r. o., Špitálska 51, 811 08 Bratislava, SK;

(740) Juran Svetozár, JUDr., Bratislava, SK;

(210) 2343-2003

(220) 18.08.2003

8 (511) 9, 16, 35, 36, 41, 42, 43

(511) 9 - Nosiče dát; magnetické a optické nosiče údajov; záznamové disky; kompaktné disky; magnetické disky; videokazety; optické disky; diapozitívy; exponované filmy; elektronické publikácie stiahnuté z telekomunikačnej siete; zariadenia a prístroje na prenos, reprodukciu alebo záznam zvuku alebo obrazu; počítače; počítačový softvér; fotografické prístroje a nástroje.

16 - Knihy; tlačoviny; brožúry; publikácie; príručky; časopisy; prospekty; periodiká; noviny; katalógy; zaraďovače, šanóny; kancelárske obaly; skicáre; knižné záložky; predmety z kartónu; podložky na písanie; pútače z papiera alebo lepenky; albumy; atlasy; mapy; plagáty; nálepky; písacie potreby; formuláre; fotografie; grafické zobrazenia; obrazy; kalendáre; kancelárske potreby s výnimkou nábytku; papiernický tovar; papierové vľajky; vrecká z papiera alebo plastických materiálov.

35 - Propagačné a reklamné činnosti, predovšetkým propagácia darcovstva, propagácia vzdelávacích, výchovných, vedeckých, humanitárnych, kultúrnych a športových činností; on-line reklama na počítačovej komunikačnej sieti; organizovanie výstav a veľtrhov na obchodné a reklamné účely; vydávanie a aktualizovanie reklamných materiálov; vzťahy s verejnosťou; administratívna správa hotelov, internátov a iných ubytovacích zariadení; obchodné alebo podnikateľské informácie; prenájom reklamných plôch a priestorov; vedenie kartoték v počítači; zbieranie údajov do počítačových databáz; sprostredkovanie uvedených služieb; sprostredkovanie obchodu s tovarom; maloobchodné služby s knihami, tlačovými, záznamovými diskmi, CD diskmi, elektronickými publikáciami, učebnými pomôckami, hrami, športovými potrebami; sprostredkovanie obchodu s knihami, tlačovými, záznamovými diskmi, CD diskmi, elektronickými publikáciami, učebnými pomôckami, hrami, športovými potrebami.

36 - Organizovanie verejných zbierok; zhromažďovanie finančných prostriedkov; finančné zabezpečovanie vzdelávacích, výchovných, vedeckých, humanitárnych, kultúrnych a športových činností; zabezpečovanie, zhromažďovanie a prerozdelenie vecných darov a finančných prostriedkov; finančná a materiálna podpora vzdelávania; sponzoring; sprostredkovanie uvedených služieb; sprostredkovanie poistenia.

41 - Vydávanie kníh a príručiek; vydávanie periodickej a neperiodickej tlače, časopisov, novín;

vydávanie on-line kníh a časopisov v elektronickej podobe; vydávanie zborníkov; vzdelávanie; vyučovanie; školenia; výcvik; korešpondenčné kurzy; knižnice; zverejňovanie textov s výnimkou reklamných; organizovanie a vedenie konferencií, kongresov, seminárov, kolokvií, sympózií; organizovanie kultúrnych alebo vzdelávacích výstav; organizovanie plesov; organizovanie vedomostných, zábavných alebo športových súťaží; služby prázdninových táborov (zábava); letné tábory; tábory so vzdelávacím, výchovným alebo športovým zameraním, predovšetkým tábory pre mládež; telesné cvičenie; výchovno-zábavné klubové služby; služby pre oddych a rekreáciu; informácie o výchove a vzdelávaní; poradenstvo v oblasti vzdelávania; pomoc pri výbere povolania; internátne školy; sprostredkovanie uvedených služieb.

42 - Expertízy (inžinierske práce); štúdie technických projektov; právny výskum; výskum a vývoj v oblasti vedy a kultúry; priemyselné analýzy; výskum a vývoj nových výrobkov a technológií; návrh počítačových systémov; počítačové programovanie; návrh a vývoj počítačového hardvéru a softvéru; spravovanie autorských práv; hostovanie na počítačových webových stránkach; sprostredkovanie uvedených služieb.

43 - Reštaurácie; jedálne; závodné jedálne; kaviarne; bufety; rýchle občerstvenie; samoobslužné reštaurácie; hotelierske služby; motelové služby; penzióny; poskytovanie prechodného ubytovania; prevádzkovanie hotelového ubytovania; rezervácia hotelov, penziónov; prevádzkovanie kempingov a táborov; prenájom stoličiek, stolov, obrusov a sklenených výrobkov; sprostredkovanie uvedených služieb.

(540) Selye

(731) Stredisko Kolégia Jána Selyeho, n. o., Dôstojnícky pavilón, 945 01 Komárno, SK;

(740) Porubčan Róbert, Ing., Ivanka pri Dunaji, SK;

(210) 2359-2003

(220) 19.08.2003

8 (511) 30

(511) 30 - Čokoládové a nečokoládové cukrovinky; čokoláda; oblátky; napolitánky; trubičky; sušienky; koláče; torty; cukrárske výrobky; bonbóny; bonbónové tyčinky; müsli tyčinky; zmrzliny; mrazené sladkosti.

(540) GLAMOUR

(731) DDK Slovakia, spol. s r. o., Železničná 465, 905 01 Senica, SK;

(740) Mešková Viera, Ing., Bratislava, SK;

(210) 2364-2003

(220) 20.08.2003

8 (511) 6, 19, 20

(511) 6 - Kovové dvere; kovové dverové obloženie; kovové dverové rámy, zárubne; kovové dverové zástrčky; kovové kľučky dverí; kovové kostry budov; kovanie na kľučky; kovanie na nábytok; kovanie na okná; nosníky kovové; kovové obklady stien a priečok; oceľové konštrukcie; kovové okenice; kovové okenné rámy; kovové okenné západky; kovové okenné žabice; okná -

- kovanie; okná - kovové; otvárače dverí s výnimkou elektrických; kovové rámy stavieb; kovové skleníkové rámy; kovové schodíky; kovové schodiská; kovové schodnice (ako časti schodísk); kovové stupne schodov; kovové stavebné konštrukcie; kovové stavebné panely; kovový stavebný materiál; kovové výplne dverí; západky; kovové západky na okná; kovové zarážky dverí; kovové zárubne; zvončeky; kovové žalúzie.

19 - Štrk do akvárií; základné konštrukcie budov s výnimkou kovových; dlažba (osvetľovacia); dlažba svetelná; dlažba s výnimkou kovovej; dlažby, obkladačky stavebné (nekovové); dlaždice s výnimkou kovových; dlaždicové podlahy s výnimkou kovových; dlažka - parketová; dlažky s výnimkou kovových; drevené obloženia; drevo - opracované; drevo - pílené; drevo spracované; drevo - stavebné; dvere s výnimkou kovových; dverové prahy s výnimkou kovových; dverové rámy s výnimkou kovových; stavebné konštrukcie s výnimkou kovových; konštrukcie s výnimkou kovových; konštrukčné materiály s výnimkou kovových; krídlové okná s výnimkou kovových; netrieštivé sklo; nístejové sklo - stavebný materiál; nosníky s výnimkou kovových; obkladačky, dlaždice stavebné - nekovové; obkladový materiál na budovy s výnimkou kovového; obklady stien a priečok s výnimkou kovových; nekovové obklady, vonkajšie plášte (stavebné konštrukcie); obloženie - drevené; obloženie - lamelové s výnimkou kovového; obloženie s výnimkou kovového (stavebníctvo); okenice s výnimkou kovových; okenné rámy s výnimkou kovových; okenné sklo s výnimkou okenného skla na okná automobilov; okná s výnimkou kovových; rámové konštrukcie s výnimkou kovových; rámy (okenné) s výnimkou kovových; rámy (skleníkové) s výnimkou kovových; rámy, mriežky s výnimkou kovových; reklamné stĺpy s výnimkou kovových; schodiská s výnimkou kovových; schodnice ako časti schodísk s výnimkou kovových; skladacie dvere s výnimkou kovových; skleníky (prenosné) s výnimkou kovových; sklo - alabastrové; sklo - izolačné stavebné; sklo - stavebné; stropy, stropné dosky s výnimkou kovových; stupne schodov s výnimkou kovových; tabuľové sklo - stavebný materiál; tabuľové sklo - pre stavebníctvo; vitrážové okná; výplne dverí s výnimkou kovových.

20 - Kancelársky nábytok; rámy na obrazy; sklenené tabule na zrkadlá; sklo - striebrené; skrinky s umývadlom (nábytok); vitríny.

(540) SENNSHO

(731) MBA Miriam Itahashi, Brezová 2247, 955 01 Topoľčany, SK;

(210) 2396-2003

(220) 22.08.2003

8 (511) 30

(511) 30 - Káva.

(540)



(731) KLEMENT PLUS, s. r. o., Ľanárska 5, 929 01 Dunajská Streda, SK;

(740) Holakovský Štefan, Ing., Bratislava, SK;

(210) 2467-2003

(220) 02.09.2003

8 (511) 35, 41

(511) 35 - Obchodný manažment v oblasti umenia; organizovanie komerčných alebo reklamných výstav a veľtrhov; personálne poradenstvo; podpora predaja (pre tretie osoby); poradenstvo v obchodnej činnosti; predvádzanie tovaru; predvádzanie (služby modeliek) na reklamné účely a podporu predaja; prieskum trhu; prieskum verejnej mienky; reklama; on-line reklama na počítačovej komunikačnej sieti; rozširovanie reklamných materiálov zákazníkom (letáky, prospekty, tlačivá, vzorky); uverejňovanie reklamných textov; vydávanie a aktualizovanie reklamných materiálov.

41 - Služby v oblasti estrád; organizovanie a vedenie konferencií; organizovanie a vedenie kongresov; organizovanie a vedenie seminárov; organizovanie kultúrnych alebo vzdelávacích výstav; organizovanie plesov; organizovanie predstavení (manažérske služby); organizovanie súťaží krásy; organizovanie živých vystúpení; plánovanie a organizovanie večierok; vydávanie kníh; výroba divadelných alebo iných predstavení; zábava, pobavenie.

(540)

LA FEMME

(731) JD design plus, s. r. o., Michalská 7, 811 01 Bratislava, SK;

(210) 2500-2003

(220) 04.09.2003

8 (511) 12, 17, 35

(511) 12 - Bicyklové pneumatiky; bicyklové obruče; pneumatiky na invalidné vozíky.

17 - Guma (surovina alebo polotovary); gutaperča; plastické hmoty (polotovary); tesnenia; gumové a plastické výplne.

35 - Odborné obchodné poradenstvo; sprostredkovanie obchodu s uvedeným tovarom.

(540)



(591) modrá, čierna, žltá

(731) EUROPUR, spol. s r. o., Novonosická 503/5, 020 01 Púchov, SK;

(740) Mrenica Jaroslav, Ing., Púchov, SK;

(210) 2718-2003

(220) 29.09.2003

8 (511) 30

(511) 30 - Keksy; oblátky; sucháre.

(540)



(731) KLEMENT PLUS, s. r. o., Ľanárska 5, 929 01 Dunajská Streda, SK;

(740) Holakovský Štefan, Ing., Bratislava, SK;

(210) 2719-2003

(220) 29.09.2003

8 (511) 30

(511) 30 - Káva.

(540)



(731) KLEMENT PLUS, s. r. o., Ľanárska 5, 929 01 Dunajská Streda, SK;

(740) Holakovský Štefan, Ing., Bratislava, SK;

(210) 2720-2003

(220) 29.09.2003

8 (511) 30

(511) 30 - Keksy; oblátky; sucháre.

(540)



(731) KLEMENT PLUS, s. r. o., Ľanárska 5, 929 01 Dunajská Streda, SK;

(740) Holakovský Štefan, Ing., Bratislava, SK;

(210) 2721-2003

(220) 29.09.2003

8 (511) 30

(511) 30 - Keksy; oblátky; sucháre.

(540)



(731) KLEMENT PLUS, s. r. o., Ľanárska 5, 929 01
Dunajská Streda, SK;

(740) Holakovský Štefan, Ing., Bratislava, SK;

(210) 2722-2003

(220) 29.09.2003

8 (511) 30

(511) 30 - Keksy; oblátky; sucháre.

(540)



(731) KLEMENT PLUS, s. r. o., Ľanárska 5, 929 01
Dunajská Streda, SK;

(740) Holakovský Štefan, Ing., Bratislava, SK;

Zapísané ochranné známky bez zmeny

(210)	(111)	(210)	(111)	(210)	(111)	(210)	(111)
461-2000	203518	589-2002	203560	1162-2002	203681	1494-2002	203722
2976-2000	203640	590-2002	203561	1163-2002	203682	1495-2002	203723
2977-2000	203519	593-2002	203562	1164-2002	203683	1496-2002	203724
3808-2000	201936	594-2002	203563	1165-2002	203684	1497-2002	203725
3809-2000	201937	595-2002	203564	1166-2002	203685	1498-2002	203726
3872-2000	203520	599-2002	203565	1167-2002	203686	1501-2002	203727
348-2001	203641	654-2002	203566	1168-2002	203687	1502-2002	203728
350-2001	203642	666-2002	203567	1169-2002	203688	1504-2002	203729
1098-2001	203521	669-2002	203659	1171-2002	203689	1505-2002	203730
1153-2001	203522	670-2002	203568	1172-2002	203690	1554-2002	203732
1154-2001	203523	695-2002	203569	1173-2002	203691	1564-2002	203623
1155-2001	203524	696-2002	203570	1174-2002	203692	1576-2002	203733
1321-2001	203525	739-2002	203571	1177-2002	203693	1578-2002	203734
1401-2001	203526	750-2002	203572	1178-2002	203694	1579-2002	203735
1402-2001	203527	757-2002	203573	1180-2002	203695	1602-2002	203624
2147-2001	203528	760-2002	203574	1181-2002	203696	1603-2002	203625
2248-2001	203529	762-2002	203575	1184-2002	203697	1604-2002	203626
2543-2001	203530	763-2002	203576	1186-2002	203601	1605-2002	203627
2831-2001	203531	764-2002	203577	1188-2002	203602	1606-2002	203628
3536-2001	203643	766-2002	203578	1190-2002	203603	1609-2002	203629
3571-2001	203532	767-2002	203579	1191-2002	203604	1610-2002	203630
3572-2001	203533	769-2002	203580	1193-2002	203605	1613-2002	203631
3573-2001	203534	770-2002	203581	1194-2002	203606	1614-2002	203632
3575-2001	203644	771-2002	203582	1195-2002	203698	1615-2002	203633
3580-2001	203645	772-2002	203583	1196-2002	203699	1616-2002	203634
3593-2001	203646	774-2002	203660	1252-2002	203607	1617-2002	203635
3594-2001	203647	776-2002	203661	1300-2002	203608	1618-2002	203636
3652-2001	203648	777-2002	203584	1331-2002	203700	1619-2002	203637
3685-2001	203649	779-2002	203585	1351-2002	203701	1623-2002	203638
3836-2001	203650	782-2002	203586	1352-2002	203702	1626-2002	203639
3904-2001	203651	783-2002	203587	1353-2002	203703	1628-2002	203736
5-2002	203652	786-2002	203588	1354-2002	203704	1631-2002	203737
7-2002	203535	793-2002	203589	1355-2002	203705	1633-2002	203738
46-2002	203536	794-2002	203662	1356-2002	203706	1635-2002	203739
75-2002	203537	795-2002	203663	1366-2002	203707	1636-2002	203740
76-2002	203538	796-2002	203590	1377-2002	203609	1637-2002	203741
77-2002	203539	797-2002	203591	1379-2002	203610	1639-2002	203742
82-2002	203540	799-2002	203592	1381-2002	203611	1640-2002	203743
84-2002	203653	814-2002	203664	1389-2002	203708	1641-2002	203744
85-2002	203654	870-2002	203593	1390-2002	203709	1642-2002	203745
86-2002	203541	872-2002	203594	1396-2002	203710	1643-2002	203746
97-2002	203542	873-2002	203595	1397-2002	203711	1644-2002	203747
98-2002	203543	875-2002	203596	1398-2002	203712	1645-2002	203748
99-2002	203544	884-2002	203597	1401-2002	203612	1647-2002	203749
128-2002	203655	914-2002	203665	1402-2002	203613	1649-2002	203750
138-2002	203545	995-2002	203666	1403-2002	203614	1650-2002	203751
232-2002	203546	996-2002	203667	1404-2002	203615	3624-2002	203505
233-2002	203547	997-2002	203668	1405-2002	203713	3731-2002	203506
247-2002	203548	998-2002	203669	1409-2002	203714	164-2003	203507
383-2002	203549	999-2002	203670	1412-2002	203715	12-2003	203508
406-2002	203550	1001-2002	203671	1413-2002	203716	324-2003	203509
444-2002	203551	1009-2002	203672	1414-2002	203717	375-2003	203510
557-2002	203552	1123-2002	203673	1472-2002	203718	396-2003	203511
558-2002	203553	1124-2002	203674	1474-2002	203719	397-2003	203512
559-2002	203554	1126-2002	203675	1478-2002	203720	398-2003	203513
566-2002	203555	1132-2002	203598	1481-2002	203616	407-2003	203514
567-2002	203556	1133-2002	203599	1484-2002	203617	500-2003	203515
569-2002	203557	1151-2002	203600	1486-2002	203618	622-2003	203516
570-2002	203558	1153-2002	203676	1487-2002	203619	743-2003	203517
575-2002	203656	1154-2002	203677	1488-2002	203620		
584-2002	203657	1159-2002	203678	1489-2002	203621		
585-2002	203658	1160-2002	203679	1491-2002	203622		
587-2002	203559	1161-2002	203680	1492-2002	203721		

(111) 201936

(151) 07.08.2003
(180) 18.12.2010
(210) 3808-2000
(220) 18.12.2000
(442) 02.05.2003
(732) MATSUSHITA ELECTRIC INDUSTRIAL CO., LTD, 1006 Oaza Kadoma, Kadoma-shi, Osaka Prefecture, JP;
(740) Fajnorová Mária, Ing., Bratislava, SK;

(111) 201937

(151) 07.08.2003
(180) 18.12.2010
(210) 3809-2000
(220) 18.12.2000
(442) 02.05.2003
(732) MATSUSHITA ELECTRIC INDUSTRIAL CO., LTD, 1006 Oaza Kadoma, Kadoma-shi, Osaka Prefecture, JP;
(740) Fajnorová Mária, Ing., Bratislava, SK;

(111) 203505

(151) 06.08.2003
(180) 10.12.2012
(210) 3624-2002
(220) 10.12.2002
(442) 02.05.2003
(732) FACCO SLOVAKIA, s. r. o., Hlavné námestie 12, 060 01 Kežmarok, SK;

(111) 203506

(151) 06.08.2003
(180) 19.12.2012
(210) 3731-2002
(220) 19.12.2002
(442) 02.05.2003
(732) K & M, spol. s r. o., Gajova 11, 811 09 Bratislava, SK;

(111) 203507

(151) 06.08.2003
(180) 28.01.2013
(210) 164-2003
(220) 28.01.2003
(442) 02.05.2003
(732) Kičurová Veronika, Blagoevova 4, 851 04 Bratislava, SK;

(111) 203508

(151) 06.08.2003
(180) 11.02.2013
(210) 312-2003
(220) 11.02.2003
(442) 02.05.2003
(732) AQUAPLASTIK, s. r. o., Michalská 2, 811 01 Bratislava, SK;

(111) 203509

(151) 06.08.2003
(180) 12.02.2013
(210) 324-2003
(220) 12.02.2003

(442) 02.05.2003

(732) SOLEN, s. r. o., Račianska 20, 832 10 Bratislava, SK;
(740) PATENTSERVIS BRATISLAVA, a. s., Bratislava, SK;

(111) 203510

(151) 06.08.2003
(180) 17.02.2013
(210) 375-2003
(220) 17.02.2003
(442) 02.05.2003
(732) AGROFARMA, spol. s r. o., 018 56 Červený Kameň, SK;
(740) Mrenica Jaroslav, Ing., Púchov, SK;

(111) 203511

(151) 06.08.2003
(180) 19.02.2013
(210) 396-2003
(220) 19.02.2003
(442) 02.05.2003
(732) PCP, s. r. o., Líščie Nivy 10, 821 08 Bratislava, SK;
(740) Kastler Anton, Bratislava, SK;

(111) 203512

(151) 06.08.2003
(180) 19.02.2013
(210) 397-2003
(220) 19.02.2003
(442) 02.05.2003
(732) AUTORIZAČNÉ CENTRUM SLOVENSKA, a. s., Röntgenova 1, 851 01 Bratislava, SK;

(111) 203513

(151) 06.08.2003
(180) 19.02.2013
(210) 398-2003
(220) 19.02.2003
(442) 02.05.2003
(732) AUTORIZAČNÉ CENTRUM SLOVENSKA, a. s., Röntgenova 1, 851 01 Bratislava, SK;

(111) 203514

(151) 06.08.2003
(180) 20.02.2013
(210) 407-2003
(220) 20.02.2003
(442) 02.05.2003
(732) VÚJE Trnava, a. s. - inžinierska, projektová a výskumná organizácia, Okružná 5, 918 64 Trnava, SK;

(111) 203515

(151) 06.08.2003
(180) 28.02.2013
(210) 500-2003
(220) 28.02.2003
(442) 02.05.2003
(732) ELDUS a. s., areál Dusla a. s., 927 03 Šaľa, SK;
(740) Mrenica Jaroslav, Ing., Púchov, SK;

(111) 203516

(151) 06.08.2003
 (180) 24.02.2013
 (210) 622-2003
 (220) 24.02.2003
 (442) 02.05.2003
 (732) Tvarožek Radko, Ing., Clementisova 664/6,
 911 01 Trenčín, SK;

(111) 203517

(151) 06.08.2003
 (180) 24.03.2013
 (210) 743-2003
 (220) 24.03.2003
 (442) 02.05.2003
 (732) ZBERNE SUROVÍN ŽILINA, a. s., Kragujevská
 3, 010 73 Žilina, SK;
 (740) Mrenica Jaroslav, Ing., Púchov, SK;

(111) 203518

(151) 06.08.2003
 (180) 18.02.2010
 (210) 461-2000
 (220) 18.02.2000
 (442) 02.05.2003
 (732) Vitis trade, s. r. o., Sásovská cesta 41, 974 01
 Banská Bystrica, SK;
 (740) Slobodníková Alžbeta, JUDr., Banská Bystrica,
 SK;

(111) 203519

(151) 06.08.2003
 (180) 06.10.2010
 (210) 2977-2000
 (220) 06.10.2000
 (442) 02.05.2003
 (732) EuroWeb Slovakia, a. s., Račianska 36, 831 02
 Bratislava, SK;
 (740) Holoubková Mária, Ing., Bratislava, SK;

(111) 203520

(151) 06.08.2003
 (180) 21.12.2010
 (210) 3872-2000
 (220) 21.12.2000
 (442) 02.05.2003
 (732) Vogel Publishing, s. r. o., Sokolovská 73, 186 21
 Praha 8, CZ;
 (740) Fajnorová Mária, Ing., Bratislava, SK;

(111) 203521

(151) 06.08.2003
 (180) 06.04.2011
 (210) 1098-2001
 (220) 06.04.2001
 (442) 02.05.2003
 (732) Tauris Nitria, spol. s r. o., 951 15 Mojmírovce,
 SK;
 (740) Guniš Jaroslav, Mgr., Bratislava, SK;

(111) 203522

(151) 06.08.2003
 (180) 11.04.2011
 (210) 1153-2001
 (220) 11.04.2001
 (442) 02.05.2003
 (732) Slovenská televízia, Mlynská dolina, 845 45 Bra-
 tislava, SK;
 (740) Holakovský Štefan, Ing., Bratislava, SK;

(111) 203523

(151) 06.08.2003
 (180) 11.04.2011
 (210) 1154-2001
 (220) 11.04.2001
 (442) 02.05.2003
 (732) Slovenská televízia, Mlynská dolina, 845 45 Bra-
 tislava, SK;
 (740) Holakovský Štefan, Ing., Bratislava, SK;

(111) 203524

(151) 06.08.2003
 (180) 11.04.2011
 (210) 1155-2001
 (220) 11.04.2001
 (442) 02.05.2003
 (732) Slovenská televízia, Mlynská dolina, 845 45 Bra-
 tislava, SK;
 (740) Holakovský Štefan, Ing., Bratislava, SK;

(111) 203525

(151) 06.08.2003
 (180) 27.04.2011
 (210) 1321-2001
 (220) 27.04.2001
 (442) 02.05.2003
 (732) Renault Slovensko, spol. s r. o., Dostojevského
 rad 28, 811 09 Bratislava, SK;

(111) 203526

(151) 06.08.2003
 (180) 07.05.2011
 (210) 1401-2001
 (220) 07.05.2001
 (442) 02.05.2003
 (732) FINANČNÉ SLUŽBY SLOVAKIA, s. r. o.,
 Nábr. L. Svobodu 28, 811 02 Bratislava, SK;

(111) 203527

(151) 06.08.2003
 (180) 07.05.2011
 (210) 1402-2001
 (220) 07.05.2001
 (442) 02.05.2003
 (732) FINANČNÉ SLUŽBY SLOVAKIA, s. r. o.,
 Nábr. L. Svobodu 28, 811 02 Bratislava, SK;

(111) 203528

(151) 06.08.2003
 (180) 13.07.2011
 (210) 2147-2001
 (220) 13.07.2001
 (442) 02.05.2003

(732) DAMOVO Group S. A., 3 Boulevard du Prince Henri, L-1724 Luxembourg, LU;
(740) PATENTSERVIS BRATISLAVA, a. s., Bratislava, SK;

(111) 203529

(151) 06.08.2003
(180) 26.07.2011
(210) 2248-2001
(220) 26.07.2001
(442) 02.05.2003
(732) CCA Industries, Inc., a corporation of the State of Delaware, U.S.A., 200 Murray Hill Parkway, East Rutherford, New Jersey 07073, US;
(740) Beleščák Ladislav, Ing., Piešťany, SK;

(111) 203530

(151) 06.08.2003
(180) 24.08.2011
(210) 2543-2001
(220) 24.08.2001
(442) 02.05.2003
(732) AKONT Slovakia, s. r. o., Maróthyho 6, 811 06 Bratislava, SK;

(111) 203531

(151) 06.08.2003
(180) 27.09.2011
(210) 2831-2001
(220) 27.09.2001
(442) 02.05.2003
(732) MISTR, a. s., Štípa 497, 763 14 Zlín, CZ;
(740) Beleščák Ladislav, Ing., Piešťany, SK;

(111) 203532

(151) 06.08.2003
(180) 29.11.2011
(210) 3571-2001
(220) 29.11.2001
(442) 02.05.2003
(732) UNITED BRANDS, s. r. o., Petýrkova 3/1955, 140 00 Praha 4, CZ;
(740) ROTT, RŮŽIČKA & GUTTMANN, v. o. s., Bratislava, SK;

(111) 203533

(151) 06.08.2003
(180) 29.11.2011
(210) 3572-2001
(220) 29.11.2001
(442) 02.05.2003
(732) UNITED BRANDS, s. r. o., Petýrkova 3/1955, 140 00 Praha 4, CZ;
(740) ROTT, RŮŽIČKA & GUTTMANN, v. o. s., Bratislava, SK;

(111) 203534

(151) 06.08.2003
(180) 29.11.2011
(210) 3573-2001
(220) 29.11.2001
(442) 02.05.2003

(732) UNITED BRANDS, s. r. o., Petýrkova 3/1955, 140 00 Praha 4, CZ;
(740) ROTT, RŮŽIČKA & GUTTMANN, v. o. s., Bratislava, SK;

(111) 203535

(151) 06.08.2003
(180) 04.01.2012
(210) 7-2002
(220) 04.01.2002
(310) 002340826
(320) 15.08.2001
(330) EM
(442) 02.05.2003
(732) Reckitt Benckiser plc, 103-105 Bath Road, Slough, SL1 3UH, GB;
(740) Žovicová Viera, Mgr., Bratislava, SK;

(111) 203536

(151) 06.08.2003
(180) 10.01.2012
(210) 46-2002
(220) 10.01.2002
(442) 02.05.2003
(732) Comet Group Plc, George House, George Street, Hull, HU1 3AU, GB;
(740) Žovicová Viera, Mgr., Bratislava, SK;

(111) 203537

(151) 06.08.2003
(180) 14.01.2012
(210) 75-2002
(220) 14.01.2002
(442) 02.05.2003
(732) NEOPROT, spol. s r. o., Záhradnícka 40, 821 08 Bratislava, SK;
(740) Brichta Július, JUDr., Bratislava, SK;

(111) 203538

(151) 06.08.2003
(180) 14.01.2012
(210) 76-2002
(220) 14.01.2002
(442) 02.05.2003
(732) NEOPROT, spol. s r. o., Záhradnícka 40, 821 08 Bratislava, SK;
(740) Brichta Július, JUDr., Bratislava, SK;

(111) 203539

(151) 06.08.2003
(180) 14.01.2012
(210) 77-2002
(220) 14.01.2002
(442) 02.05.2003
(732) NEOPROT, spol. s r. o., Záhradnícka 40, 821 08 Bratislava, SK;
(740) Brichta Július, JUDr., Bratislava, SK;

(111) 203540

(151) 06.08.2003
(180) 15.01.2012
(210) 82-2002
(220) 15.01.2002

(442) 02.05.2003
 (732) JAY-LOR International Inc., R. R. 2, Orton, Ontario, LON 1NO, CA;
 (740) Beleščák Ladislav, Ing., Piešťany, SK;

(111) 203541

(151) 06.08.2003
 (180) 16.01.2012
 (210) 86-2002
 (220) 16.01.2002
 (442) 02.05.2003
 (732) Educational Testing Service, Rosedale Road, Princeton, New Jersey 08541, US;
 (740) ROTT, RŮŽIČKA & GUTTMANN, v. o. s., Bratislava, SK;

(111) 203542

(151) 06.08.2003
 (180) 17.01.2012
 (210) 97-2002
 (220) 17.01.2002
 (442) 02.05.2003
 (732) AQUA GROUP, spol. s r. o., Hradská 85, 821 07 Bratislava 214, SK;

(111) 203543

(151) 06.08.2003
 (180) 17.01.2012
 (210) 98-2002
 (220) 17.01.2002
 (442) 02.05.2003
 (732) AQUA GROUP, spol. s r. o., Hradská 85, 821 07 Bratislava 214, SK;

(111) 203544

(151) 06.08.2003
 (180) 17.01.2012
 (210) 99-2002
 (220) 17.01.2002
 (442) 02.05.2003
 (732) EROS, s. r. o., Košický Klečenov 110, 044 45 Bidovce, SK;

(111) 203545

(151) 06.08.2003
 (180) 21.01.2012
 (210) 138-2002
 (220) 21.01.2002
 (442) 02.05.2003
 (732) HOBBY CAR - FILSON, s. r. o., Pri Dynamitke 11, 831 03 Bratislava, SK;

(111) 203546

(151) 06.08.2003
 (180) 30.01.2012
 (210) 232-2002
 (220) 30.01.2002
 (442) 02.05.2003
 (732) Australian Bodycare Ing. Drahomír Ilavský, Karpatská 15, 058 01 Poprad, SK;
 (740) Žuffa Ladislav, Ing., Poprad, SK;

(111) 203547

(151) 06.08.2003
 (180) 30.01.2012
 (210) 233-2002
 (220) 30.01.2002
 (442) 02.05.2003
 (732) Australian Bodycare Ing. Drahomír Ilavský, Karpatská 15, 058 01 Poprad, SK;
 (740) Žuffa Ladislav, Ing., Poprad, SK;

(111) 203548

(151) 06.08.2003
 (180) 31.01.2012
 (210) 247-2002
 (220) 31.01.2002
 (310) 174965
 (320) 17.12.2001
 (330) CZ
 (442) 02.05.2003
 (732) Interpharma Praha, a. s., Komořanská 955, 143 10 Praha 4 - Modřany, CZ;
 (740) Guniš Jaroslav, Mgr., Bratislava, SK;

(111) 203549

(151) 06.08.2003
 (180) 13.02.2012
 (210) 383-2002
 (220) 13.02.2002
 (442) 02.05.2003
 (732) Sudnif S. A., Baarerstrasse 63, 6301 Zug, CH;
 (740) Fajnorová Mária, Ing., Bratislava, SK;

(111) 203550

(151) 06.08.2003
 (180) 15.02.2012
 (210) 406-2002
 (220) 15.02.2002
 (310) O-175723
 (320) 21.01.2002
 (330) CZ
 (442) 02.05.2003
 (732) TOS ZNOJMO, a. s., Družstevní 3, 669 02 Znojmo, CZ;
 (740) Litváková Edita, Ing., Bratislava, SK;

(111) 203551

(151) 06.08.2003
 (180) 18.02.2012
 (210) 444-2002
 (220) 18.02.2002
 (442) 02.05.2003
 (732) Heupink & Bloemen Tabak B.V., De Mors 120, 7631 AK Ootmarsum, NL;
 (740) Fajnorová Mária, Ing., Bratislava, SK;

(111) 203552

(151) 06.08.2003
 (180) 27.02.2012
 (210) 557-2002
 (220) 27.02.2002
 (310) 01 3121073
 (320) 14.09.2001
 (330) FR
 (442) 02.05.2003

(732) CAROLINA HERRERA, LTD., 501 Seventh Avenue, 17th Floor, New York, New York 10018, US;
(740) Čechvalová Dagmar, Bratislava, SK;

(111) 203553

(151) 06.08.2003
(180) 27.02.2012
(210) 558-2002
(220) 27.02.2002
(310) 01 3119831
(320) 06.09.2001
(330) FR
(442) 02.05.2003
(732) CAROLINA HERRERA, LTD., 501 Seventh Avenue, 17th Floor, New York, New York 10018, US;
(740) Čechvalová Dagmar, Bratislava, SK;

(111) 203554

(151) 06.08.2003
(180) 27.02.2012
(210) 559-2002
(220) 27.02.2002
(310) 01 3119586
(320) 05.09.2001
(330) FR
(442) 02.05.2003
(732) CAROLINA HERRERA, LTD., 501 Seventh Avenue, 17th Floor, New York, New York 10018, US;
(740) Čechvalová Dagmar, Bratislava, SK;

(111) 203555

(151) 06.08.2003
(180) 27.02.2012
(210) 566-2002
(220) 27.02.2002
(442) 02.05.2003
(732) The Coca-Cola Company, One Coca-Cola Plaza, Atlanta, Georgia 30313, US;
(740) Csekes Erika, JUDr., Bratislava, SK;

(111) 203556

(151) 06.08.2003
(180) 27.02.2012
(210) 567-2002
(220) 27.02.2002
(442) 02.05.2003
(732) The Coca-Cola Company, One Coca-Cola Plaza, Atlanta, Georgia 30313, US;
(740) Csekes Erika, JUDr., Bratislava, SK;

(111) 203557

(151) 06.08.2003
(180) 27.02.2012
(210) 569-2002
(220) 27.02.2002
(442) 02.05.2003
(732) KREDIT, s. r. o., Hlavná 70, 040 01 Košice, SK;

(111) 203558

(151) 06.08.2003
(180) 27.02.2012
(210) 570-2002
(220) 27.02.2002
(442) 02.05.2003
(732) Ladislav Švantner - S avantgard, Zrúnskeho 19, 811 01 Bratislava, SK;
(740) Juran Svetozár, JUDr., Bratislava, SK;

(111) 203559

(151) 06.08.2003
(180) 28.02.2012
(210) 587-2002
(220) 28.02.2002
(442) 02.05.2003
(732) Tóth Rastislav, Hlavná 291/311, 076 31 Streda nad Bodrogom, SK;

(111) 203560

(151) 06.08.2003
(180) 28.02.2012
(210) 589-2002
(220) 28.02.2002
(442) 02.05.2003
(732) Tlačová agentúra Slovenskej republiky - Slovakia, Pribinova 23, 819 28 Bratislava, SK;

(111) 203561

(151) 06.08.2003
(180) 28.02.2012
(210) 590-2002
(220) 28.02.2002
(442) 02.05.2003
(732) Tlačová agentúra Slovenskej republiky - Slovakia, Pribinova 23, 819 28 Bratislava, SK;

(111) 203562

(151) 06.08.2003
(180) 28.02.2012
(210) 593-2002
(220) 28.02.2002
(442) 02.05.2003
(732) Zita Hegedüsová - MANOPRINT, Mikovíniho 2, 949 11 Nitra, SK;

(111) 203563

(151) 06.08.2003
(180) 28.02.2012
(210) 594-2002
(220) 28.02.2002
(442) 02.05.2003
(732) WALMARK, a. s., Oldřichovice č. 44, 739 61 Třinec, CZ;
(740) Mešková Viera, Ing., Bratislava, SK;

(111) 203564

(151) 06.08.2003
(180) 28.02.2012
(210) 595-2002
(220) 28.02.2002
(442) 02.05.2003

(732) WALMARK, a. s., Oldřichovice č. 44, 739 61
Třinec, CZ;
(740) Mešková Viera, Ing., Bratislava, SK;

(442) 02.05.2003
(732) FERADO, spol. s r. o., Smetanova 3, 927 00 Ša-
ľa, SK;

(111) 203565

(151) 06.08.2003
(180) 01.03.2012
(210) 599-2002
(220) 01.03.2002
(310) 78/096,761
(320) 05.12.2001
(330) US
(442) 02.05.2003
(732) HEWLETT-PACKARD COMPANY, spoloč-
nosť zriadená podľa zákonov štátu Delaware,
3000 Hanover Street, Palo Alto, California
94304-1181, US;
(740) Tomeš Pavol, Ing., Bratislava, SK;

(111) 203571

(151) 06.08.2003
(180) 13.03.2012
(210) 739-2002
(220) 13.03.2002
(442) 02.05.2003
(732) Cígler Martin, Högrova 17, 612 00 Brno, CZ;
(740) Juran Svetozár, JUDr., Bratislava, SK;

(111) 203566

(151) 06.08.2003
(180) 07.03.2012
(210) 654-2002
(220) 07.03.2002
(442) 02.05.2003
(732) Intel Corporation, a Delaware corporation, 2200
Mission College Boulevard, Santa Clara, Cali-
fornia 95052-8119, US;
(740) Bušová Eva, JUDr., Bratislava, SK;

(111) 203572

(151) 06.08.2003
(180) 14.03.2012
(210) 750-2002
(220) 14.03.2002
(442) 02.05.2003
(732) JANA KOPAŇOVÁ - INDOOR, Jesenná 1,
080 05 Prešov, SK;
(740) Holoubková Mária, Ing., Bratislava, SK;

(111) 203567

(151) 06.08.2003
(180) 07.03.2012
(210) 666-2002
(220) 07.03.2002
(442) 02.05.2003
(732) Mária Kranecová - Salón RIANA, Mierovo ná-
mestie 5, 911 01 Trenčín, SK;
(740) Bianchi Peter, JUDr., Bratislava, SK;

(111) 203573

(151) 06.08.2003
(180) 14.03.2012
(210) 757-2002
(220) 14.03.2002
(442) 02.05.2003
(732) AKTIS, a.s., Na Valentince 1, 150 00 Praha 5,
CZ;
(740) Bachratá Magdaléna, Mgr., Bratislava, SK;

(111) 203568

(151) 06.08.2003
(180) 07.03.2012
(210) 670-2002
(220) 07.03.2002
(442) 02.05.2003
(732) Slovenská sporiteľňa, a. s., Suché mýto 4, 816 07
Bratislava, SK;

(111) 203574

(151) 06.08.2003
(180) 15.03.2012
(210) 760-2002
(220) 15.03.2002
(442) 02.05.2003
(732) Time Warner Entertainment Company, L. P.,
a Delaware corporation, 75 Rockefeller Plaza,
New York, New York 10019, US;
(740) Bušová Eva, JUDr., Bratislava, SK;

(111) 203569

(151) 06.08.2003
(180) 11.03.2012
(210) 695-2002
(220) 11.03.2002
(442) 02.05.2003
(732) FERADO, spol. s r. o., Smetanova 3, 927 00 Ša-
ľa, SK;

(111) 203575

(151) 06.08.2003
(180) 15.03.2012
(210) 762-2002
(220) 15.03.2002
(442) 02.05.2003
(732) MONSANTO TECHNOLOGY LLC, 800 North
Lindbergh Boulevard, St. Louis, Missouri, US;
(740) Bezák Marián, Ing., Bratislava, SK;

(111) 203570

(151) 06.08.2003
(180) 11.03.2012
(210) 696-2002
(220) 11.03.2002

(111) 203576

(151) 06.08.2003
(180) 15.03.2012
(210) 763-2002
(220) 15.03.2002
(442) 02.05.2003

(732) Paradox Security Systems Ltd. /Systemes de Sécurité Paradox Ltée., 780 Industriel Boulevard, St-Eustache, Montreal, Quebec J7R 5V3, CA;
(740) Bezák Marián, Ing., Bratislava, SK;

(111) 203577

(151) 06.08.2003
(180) 15.03.2012
(210) 764-2002
(220) 15.03.2002
(442) 02.05.2003
(732) Bukovčák Jozef, Ing., SNP 25/78, 018 51 Nová Dubnica, SK;
(740) Litváková Edita, Ing., Bratislava, SK;

(111) 203578

(151) 06.08.2003
(180) 15.03.2012
(210) 766-2002
(220) 15.03.2002
(442) 02.05.2003
(732) JEMČA, a. s., Znojemska 687, 675 31 Jemnice, CZ;
(740) Hojčuš Peter, Ing., Bratislava, SK;

(111) 203579

(151) 06.08.2003
(180) 15.03.2012
(210) 767-2002
(220) 15.03.2002
(442) 02.05.2003
(732) OFO-CZ, a. s., Pavlova č. 29, 700 30 OSTRAVA - Jih, CZ;
(740) Hojčuš Peter, Ing., Bratislava, SK;

(111) 203580

(151) 06.08.2003
(180) 15.03.2012
(210) 769-2002
(220) 15.03.2002
(442) 02.05.2003
(732) The Coca-Cola Company, One Coca-Cola Plaza, Atlanta, Georgia 30313, US;
(740) Csekés Erika, JUDr., Bratislava, SK;

(111) 203581

(151) 06.08.2003
(180) 15.03.2012
(210) 770-2002
(220) 15.03.2002
(442) 02.05.2003
(732) Green - Swan Pharmaceuticals ČR, a. s., Pod Višňovkou 27/1662, 140 00 Praha 4, CZ;
(740) PATENTSERVIS BRATISLAVA, a. s., Bratislava, SK;

(111) 203582

(151) 06.08.2003
(180) 15.03.2012
(210) 771-2002
(220) 15.03.2002
(442) 02.05.2003

(732) DSL Plus, s. r. o., Grösslingova 59, 811 08 Bratislava, SK;

(740) PATENTSERVIS BRATISLAVA, a. s., Bratislava, SK;

(111) 203583

(151) 06.08.2003
(180) 15.03.2012
(210) 772-2002
(220) 15.03.2002
(442) 02.05.2003
(732) H & N, s. r. o., Bauerova 11, 040 11 Košice, SK;
(740) Čechvalová Dagmar, Bratislava, SK;

(111) 203584

(151) 06.08.2003
(180) 15.03.2012
(210) 777-2002
(220) 15.03.2002
(442) 02.05.2003
(732) POLICHEM S. A., Registered Office, 50, Val Fleuri, L - 1526 Luxembourg, LU;
(740) PATENTSERVIS BRATISLAVA, a. s., Bratislava, SK;

(111) 203585

(151) 06.08.2003
(180) 18.03.2012
(210) 779-2002
(220) 18.03.2002
(442) 02.05.2003
(732) TRADEINVEST, s. r. o., Žingorova 46, 036 01 Martin, SK;

(111) 203586

(151) 06.08.2003
(180) 18.03.2012
(210) 782-2002
(220) 18.03.2002
(442) 02.05.2003
(732) DRUCHEMA, družstvo pro chemickou výrobu a služby, Služeb 3, 100 31 Praha 10, CZ;
(740) ROTT, RŮŽIČKA & GUTTMANN, v. o. s., Bratislava, SK;

(111) 203587

(151) 06.08.2003
(180) 18.03.2012
(210) 783-2002
(220) 18.03.2002
(442) 02.05.2003
(732) FORNAXA - SLOVAKIA, s. r. o., Biskupická 33, 821 06 Bratislava, SK;

(111) 203588

(151) 06.08.2003
(180) 18.03.2012
(210) 786-2002
(220) 18.03.2002
(442) 02.05.2003

(732) TIMUR & PARTNERS, s. r. o., Moskovská 11,
811 09 Bratislava, SK;
(740) Holakovský Štefan, Ing., Bratislava, SK;

(111) 203589

(151) 06.08.2003
(180) 18.03.2012
(210) 793-2002
(220) 18.03.2002
(442) 02.05.2003
(732) Duban Štefan, Dlhá 124, 919 01 Dlhá, SK;

(111) 203590

(151) 06.08.2003
(180) 19.03.2012
(210) 796-2002
(220) 19.03.2002
(442) 02.05.2003
(732) Ing. Stanislav Štika - GALWAPLOST, Cabajská
6, 94901 Nitra, SK;

(111) 203591

(151) 06.08.2003
(180) 19.03.2012
(210) 797-2002
(220) 19.03.2002
(442) 02.05.2003
(732) Ing. Stanislav Štika - GALWAPLOST, Cabajská
6, 94901 Nitra, SK;

(111) 203592

(151) 06.08.2003
(180) 19.03.2012
(210) 799-2002
(220) 19.03.2002
(442) 02.05.2003
(732) M+M, spol. s r. o., Lazovná 69, 976 62 Banská
Bystrica, SK;

(111) 203593

(151) 06.08.2003
(180) 25.03.2012
(210) 870-2002
(220) 25.03.2002
(442) 02.05.2003
(732) 1. Slovenské neziskové servisné centrum, Koce-
ľova 9, 821 08 Bratislava, SK;
(740) Šujanová Mária, Ing., Bratislava, SK;

(111) 203594

(151) 06.08.2003
(180) 25.03.2012
(210) 872-2002
(220) 25.03.2002
(442) 02.05.2003
(732) 1. Slovenské neziskové servisné centrum, Koce-
ľova 9, 821 08 Bratislava, SK;
(740) Šujanová Mária, Ing., Bratislava, SK;

(111) 203595

(151) 06.08.2003
(180) 25.03.2012
(210) 873-2002
(220) 25.03.2002
(442) 02.05.2003
(732) CREDITTON s. r. o., Ružová dolina 6, 821 08
Bratislava, SK;

(111) 203596

(151) 06.08.2003
(180) 25.03.2012
(210) 875-2002
(220) 25.03.2002
(442) 02.05.2003
(732) WORLD COURIER CZECH REPUBLIC,
s. r. o., Pelikánova 32/7, 162 00 Praha 6, CZ;
(740) ROTT, RŮŽIČKA & GUTTMANN, v. o. s.,
Bratislava, SK;

(111) 203597

(151) 06.08.2003
(180) 27.03.2012
(210) 884-2002
(220) 27.03.2002
(442) 02.05.2003
(732) HONT-stav spoločnosť s ručením obmedzeným,
Kuzmányho 22, 963 01 Krupina, SK;
(740) Hojčuš Peter, Ing., Bratislava, SK;

(111) 203598

(151) 06.08.2003
(180) 18.04.2012
(210) 1132-2002
(220) 18.04.2002
(442) 02.05.2003
(732) Trnavská teplárenská, a. s., Coburgova 84,
917 42 Trnava, SK;

(111) 203599

(151) 06.08.2003
(180) 18.04.2012
(210) 1133-2002
(220) 18.04.2002
(442) 02.05.2003
(732) Trnavská teplárenská, a. s., Coburgova 84,
917 42 Trnava, SK;

(111) 203600

(151) 06.08.2003
(180) 19.04.2012
(210) 1151-2002
(220) 19.04.2002
(310) 176276
(320) 01.02.2002
(330) CZ
(442) 02.05.2003
(732) TABAKUS GROUP, a. s., Janského 2458/4,
735 06 Karviná - Nové Město, CZ;
(740) Gažík Igor, JUDr., Prievidza, SK;

(111) 203601

(151) 06.08.2003
(180) 22.04.2012
(210) 1186-2002
(220) 22.04.2002
(442) 02.05.2003
(732) Herceg Martin, Scherera 3, 921 01 Piešťany, SK;
(740) Beleščák Ladislav, Ing., Piešťany, SK;

(111) 203602

(151) 06.08.2003
(180) 22.04.2012
(210) 1188-2002
(220) 22.04.2002
(442) 02.05.2003
(732) MEDIA MAGAZÍN, s. r. o., Ševčenkova 30, 852 32 Bratislava, SK;

(111) 203603

(151) 06.08.2003
(180) 22.04.2012
(210) 1190-2002
(220) 22.04.2002
(442) 02.05.2003
(732) FELFÖLDI POTPOURRI, s. r. o., Karola Šmidkeho 1823, 708 00 Ostrava - Poruba, CZ;
(740) Kastler Anton, Bratislava, SK;

(111) 203604

(151) 06.08.2003
(180) 22.04.2012
(210) 1191-2002
(220) 22.04.2002
(442) 02.05.2003
(732) RIGS SERVICES Limited, 2-4 Makarios Avenue, Nicosia, CY;
(740) Kastler Anton, Bratislava, SK;

(111) 203605

(151) 06.08.2003
(180) 22.04.2012
(210) 1193-2002
(220) 22.04.2002
(442) 02.05.2003
(732) PREMÁC, spol. s r. o., Stará Vajnorská cesta 25, 832 17 Bratislava, SK;
(740) Guniš Jaroslav, Mgr., Bratislava, SK;

(111) 203606

(151) 06.08.2003
(180) 22.04.2012
(210) 1194-2002
(220) 22.04.2002
(442) 02.05.2003
(732) PREMÁC, spol. s r. o., Stará Vajnorská cesta 25, 832 17 Bratislava, SK;
(740) Guniš Jaroslav, Mgr., Bratislava, SK;

(111) 203607

(151) 06.08.2003
(180) 25.04.2012
(210) 1252-2002
(220) 25.04.2002

(442) 02.05.2003

(732) FAST PLUS, s. r. o., Stará Vajnorská 17, 831 04 Bratislava, SK;

(740) Juran Svetozár, JUDr., Bratislava, SK;

(111) 203608

(151) 06.08.2003
(180) 02.05.2012
(210) 1300-2002
(220) 02.05.2002
(442) 02.05.2003
(732) MagiSoft, spol. s r. o., Janka Kráľa 1, 064 01 Stará Ľubovňa, SK;

(111) 203609

(151) 06.08.2003
(180) 09.05.2012
(210) 1377-2002
(220) 09.05.2002
(442) 02.05.2003
(732) Pfizer H. C. P. Corporation, 235 East 42nd Street, New York, New York 10017-5755, US;
(740) Záthurecký Eugen, JUDr., Banská Bystrica, SK;

(111) 203610

(151) 06.08.2003
(180) 10.05.2012
(210) 1379-2002
(220) 10.05.2002
(442) 02.05.2003
(732) Aventis CropScience SA, 55 Avenue René Cassin, 69009 Lyon, FR;
(740) Bušová Eva, JUDr., Bratislava, SK;

(111) 203611

(151) 06.08.2003
(180) 10.05.2012
(210) 1381-2002
(220) 10.05.2002
(442) 02.05.2003
(732) GKN Service International GmbH, Nussbaumweg 19-21, 51303 Rösrath, DE;
(740) Bušová Eva, JUDr., Bratislava, SK;

(111) 203612

(151) 06.08.2003
(180) 13.05.2012
(210) 1401-2002
(220) 13.05.2002
(442) 02.05.2003
(732) DIMENZIA, s. r. o., Štúrova 33, 060 01 Kežmarok, SK;
(740) Holoubková Mária, Ing., Bratislava, SK;

(111) 203613

(151) 06.08.2003
(180) 13.05.2012
(210) 1402-2002
(220) 13.05.2002
(442) 02.05.2003
(732) TESCO STORES SR, a. s., Kamenné nám. 1/A, 815 61 Bratislava, SK;

(111) 203614

(151) 06.08.2003
 (180) 13.05.2012
 (210) 1403-2002
 (220) 13.05.2002
 (442) 02.05.2003
 (732) McDonald's Corporation, One McDonald's Plaza, Oak Brook, Illinois 60523, US;
 (740) Ondruš Ján, JUDr., Bratislava, SK;

(111) 203615

(151) 06.08.2003
 (180) 13.05.2012
 (210) 1404-2002
 (220) 13.05.2002
 (310) 1000808
 (320) 19.11.2001
 (330) BX
 (442) 02.05.2003
 (732) Pharmacia & Upjohn Company, 100 Route 206 North, Peapack, N. J. 07977, US;
 (740) Fajnorová Mária, Ing., Bratislava, SK;

(111) 203616

(151) 06.08.2003
 (180) 13.05.2012
 (210) 1481-2002
 (220) 13.05.2002
 (442) 02.05.2003
 (732) McDonald's Corporation, One McDonald's Plaza, Oak Brook, Illinois 60523, US;
 (740) Ondruš Ján, JUDr., Bratislava, SK;

(111) 203617

(151) 06.08.2003
 (180) 20.05.2012
 (210) 1484-2002
 (220) 20.05.2002
 (442) 02.05.2003
 (732) SOARE SEKT a. s., Podhorská 74 a, 466 01 Jablonec nad Nisou, CZ;
 (740) Hojčuš Peter, Ing., Bratislava, SK;

(111) 203618

(151) 06.08.2003
 (180) 20.05.2012
 (210) 1486-2002
 (220) 20.05.2002
 (442) 02.05.2003
 (732) SOARE SEKT a. s., Podhorská 74 a, 466 01 Jablonec nad Nisou, CZ;
 (740) Hojčuš Peter, Ing., Bratislava, SK;

(111) 203619

(151) 06.08.2003
 (180) 20.05.2012
 (210) 1487-2002
 (220) 20.05.2002
 (442) 02.05.2003
 (732) SOARE SEKT a. s., Podhorská 74 a, 466 01 Jablonec nad Nisou, CZ;
 (740) Hojčuš Peter, Ing., Bratislava, SK;

(111) 203620

(151) 06.08.2003
 (180) 20.05.2012
 (210) 1488-2002
 (220) 20.05.2002
 (442) 02.05.2003
 (732) SOARE SEKT a. s., Podhorská 74 a, 466 01 Jablonec nad Nisou, CZ;
 (740) Hojčuš Peter, Ing., Bratislava, SK;

(111) 203621

(151) 06.08.2003
 (180) 20.05.2012
 (210) 1489-2002
 (220) 20.05.2002
 (442) 02.05.2003
 (732) SOARE SEKT a. s., Podhorská 74 a, 466 01 Jablonec nad Nisou, CZ;
 (740) Hojčuš Peter, Ing., Bratislava, SK;

(111) 203622

(151) 06.08.2003
 (180) 20.05.2012
 (210) 1491-2002
 (220) 20.05.2002
 (442) 02.05.2003
 (732) SOARE SEKT a. s., Podhorská 74 a, 466 01 Jablonec nad Nisou, CZ;
 (740) Hojčuš Peter, Ing., Bratislava, SK;

(111) 203623

(151) 06.08.2003
 (180) 27.05.2012
 (210) 1564-2002
 (220) 27.05.2002
 (442) 02.05.2003
 (732) ZORNICA BANKO FASHION, a. s., Textilná 4, 957 12 Bánovce nad Bebravou, SK;

(111) 203624

(151) 06.08.2003
 (180) 29.05.2012
 (210) 1602-2002
 (220) 29.05.2002
 (442) 02.05.2003
 (732) TPEQ, s. r. o., Pražská 11, 811 00 Bratislava, SK; Písecký Tomáš - ARM 333, Kováčsova 68, 851 10 Bratislava, SK;
 (740) Holakovský Štefan, Ing., Bratislava, SK;

(111) 203625

(151) 06.08.2003
 (180) 29.05.2012
 (210) 1603-2002
 (220) 29.05.2002
 (442) 02.05.2003
 (732) TPEQ, s. r. o., Pražská 11, 811 00 Bratislava, SK; Písecký Tomáš - ARM 333, Kováčsova 68, 851 10 Bratislava, SK;
 (740) Holakovský Štefan, Ing., Bratislava, SK;

(111) 203626

(151) 06.08.2003
(180) 29.05.2012
(210) 1604-2002
(220) 29.05.2002
(442) 02.05.2003
(732) TPEQ, s. r. o., Pražská 11, 811 00 Bratislava, SK; Písecký Tomáš - ARM 333, Kováčsova 68, 851 10 Bratislava, SK;
(740) Holakovský Štefan, Ing., Bratislava, SK;

(111) 203627

(151) 06.08.2003
(180) 29.05.2012
(210) 1605-2002
(220) 29.05.2002
(442) 02.05.2003
(732) TPEQ, s. r. o., Pražská 11, 811 00 Bratislava, SK; Písecký Tomáš - ARM 333, Kováčsova 68, 851 10 Bratislava, SK;
(740) Holakovský Štefan, Ing., Bratislava, SK;

(111) 203628

(151) 06.08.2003
(180) 29.05.2012
(210) 1606-2002
(220) 29.05.2002
(442) 02.05.2003
(732) UNITED BRANDS, s. r. o., Petýrkova 3/1955, 140 00 Praha 4, CZ;
(740) ROTT, RŮŽIČKA & GUTTMANN, v. o. s., Bratislava, SK;

(111) 203629

(151) 06.08.2003
(180) 29.05.2012
(210) 1609-2002
(220) 29.05.2002
(442) 02.05.2003
(732) MECOM, a. s. Humenné, potravinársky agrokombinát, Poľná č. 4, 066 01 Humenné, SK;
(740) Regina Ivan, Ing., Košice, SK;

(111) 203630

(151) 06.08.2003
(180) 29.05.2012
(210) 1610-2002
(220) 29.05.2002
(442) 02.05.2003
(732) MECOM, a. s. Humenné, potravinársky agrokombinát, Poľná č. 4, 066 01 Humenné, SK;
(740) Regina Ivan, Ing., Košice, SK;

(111) 203631

(151) 06.08.2003
(180) 29.05.2012
(210) 1613-2002
(220) 29.05.2002
(442) 02.05.2003
(732) MECOM, a. s. Humenné, potravinársky agrokombinát, Poľná č. 4, 066 01 Humenné, SK;
(740) Regina Ivan, Ing., Košice, SK;

(111) 203632

(151) 06.08.2003
(180) 29.05.2012
(210) 1614-2002
(220) 29.05.2002
(442) 02.05.2003
(732) MECOM, a. s. Humenné, potravinársky agrokombinát, Poľná č. 4, 066 01 Humenné, SK;
(740) Regina Ivan, Ing., Košice, SK;

(111) 203633

(151) 06.08.2003
(180) 29.05.2012
(210) 1615-2002
(220) 29.05.2002
(442) 02.05.2003
(732) MECOM, a. s. Humenné, potravinársky agrokombinát, Poľná č. 4, 066 01 Humenné, SK;
(740) Regina Ivan, Ing., Košice, SK;

(111) 203634

(151) 06.08.2003
(180) 29.05.2012
(210) 1616-2002
(220) 29.05.2002
(442) 02.05.2003
(732) MECOM, a. s. Humenné, potravinársky agrokombinát, Poľná č. 4, 066 01 Humenné, SK;
(740) Regina Ivan, Ing., Košice, SK;

(111) 203635

(151) 06.08.2003
(180) 29.05.2012
(210) 1617-2002
(220) 29.05.2002
(442) 02.05.2003
(732) MECOM, a. s. Humenné, potravinársky agrokombinát, Poľná č. 4, 066 01 Humenné, SK;
(740) Regina Ivan, Ing., Košice, SK;

(111) 203636

(151) 06.08.2003
(180) 29.05.2012
(210) 1618-2002
(220) 29.05.2002
(442) 02.05.2003
(732) MECOM, a. s. Humenné, potravinársky agrokombinát, Poľná č. 4, 066 01 Humenné, SK;
(740) Regina Ivan, Ing., Košice, SK;

(111) 203637

(151) 06.08.2003
(180) 29.05.2012
(210) 1619-2002
(220) 29.05.2002
(442) 02.05.2003
(732) MECOM, a. s. Humenné, potravinársky agrokombinát, Poľná č. 4, 066 01 Humenné, SK;
(740) Regina Ivan, Ing., Košice, SK;

(111) 203638

(151) 06.08.2003
 (180) 30.05.2012
 (210) 1623-2002
 (220) 30.05.2002
 (442) 02.05.2003
 (732) NILIT Limited, Maurizio Levy Road, 105 00 Migdal Haemek, IL;
 (740) Bušová Eva, JUDr., Bratislava, SK;

(111) 203639

(151) 06.08.2003
 (180) 30.05.2012
 (210) 1626-2002
 (220) 30.05.2002
 (310) 177023
 (320) 21.02.2002
 (330) CZ
 (442) 02.05.2003
 (732) Interpharma Praha, a. s., Komořanská 955, 143 10 Praha 4 - Modřany, CZ;
 (740) Guniš Jaroslav, Mgr., Bratislava, SK;

(111) 203640

(151) 07.08.2003
 (180) 06.10.2010
 (210) 2976-2000
 (220) 06.10.2000
 (442) 02.05.2003
 (732) EuroWeb Slovakia, a. s., Račianska 36, 831 02 Bratislava, SK;
 (740) Holoubková Mária, Ing., Bratislava, SK;

(111) 203641

(151) 07.08.2003
 (180) 08.02.2011
 (210) 348-2001
 (220) 08.02.2001
 (442) 02.05.2003
 (732) OXALIS, spol. s r. o., Mlýnská, 763 02 Zlín, CZ;
 (740) Beleščák Ladislav, Ing., Piešťany, SK;

(111) 203642

(151) 07.08.2003
 (180) 08.02.2011
 (210) 350-2001
 (220) 08.02.2001
 (442) 02.05.2003
 (732) OXALIS, spol. s r. o., Mlýnská, 763 02 Zlín, CZ;
 (740) Beleščák Ladislav, Ing., Piešťany, SK;

(111) 203643

(151) 07.08.2003
 (180) 27.11.2011
 (210) 3536-2001
 (220) 27.11.2001
 (442) 02.05.2003
 (732) Imperial Tobacco (Efka) GmbH & Co KG, Industriestrasse 6, D 78647 Trossingen, DE;
 (740) Fajnorová Mária, Ing., Bratislava, SK;

(111) 203644

(151) 07.08.2003
 (180) 29.11.2011
 (210) 3575-2001
 (220) 29.11.2001
 (442) 02.05.2003
 (732) UNITED BRANDS, s. r. o., Petýrkova 3/1955, 140 00 Praha 4, CZ;
 (740) ROTT, RŮŽIČKA & GUTTMANN, v. o. s., Bratislava, SK;

(111) 203645

(151) 07.08.2003
 (180) 29.11.2011
 (210) 3580-2001
 (220) 29.11.2001
 (442) 02.05.2003
 (732) UNITED BRANDS, s. r. o., Petýrkova 3/1955, 140 00 Praha 4, CZ;
 (740) ROTT, RŮŽIČKA & GUTTMANN, v. o. s., Bratislava, SK;

(111) 203646

(151) 07.08.2003
 (180) 29.11.2011
 (210) 3593-2001
 (220) 29.11.2001
 (442) 02.05.2003
 (732) UNITED BRANDS, s. r. o., Petýrkova 3/1955, 140 00 Praha 4, CZ;
 (740) ROTT, RŮŽIČKA & GUTTMANN, v. o. s., Bratislava, SK;

(111) 203647

(151) 07.08.2003
 (180) 29.11.2011
 (210) 3594-2001
 (220) 29.11.2001
 (442) 02.05.2003
 (732) UNITED BRANDS, s. r. o., Petýrkova 3/1955, 140 00 Praha 4, CZ;
 (740) ROTT, RŮŽIČKA & GUTTMANN, v. o. s., Bratislava, SK;

(111) 203648

(151) 07.08.2003
 (180) 05.12.2011
 (210) 3652-2001
 (220) 05.12.2001
 (442) 02.05.2003
 (732) Burda Praha, spol. s r. o., Uruguayská 17, 120 00 Praha 2, CZ;
 (740) Dudová Tatiana, Trenčín, SK;

(111) 203649

(151) 07.08.2003
 (180) 07.12.2011
 (210) 3685-2001
 (220) 07.12.2001
 (442) 02.05.2003
 (732) Molnárová Jana, Ing., RELAKO, Jókaiho 36, 821 06 Bratislava 214, SK;

(111) 203650

(151) 07.08.2003
(180) 19.12.2011
(210) 3836-2001
(220) 19.12.2001
(442) 02.05.2003
(732) EUROPRESS, k. s., Viktora Huga 6, 150 00 Praha 5, CZ;
(740) Hojčuš Peter, Ing., Bratislava, SK;

(111) 203651

(151) 07.08.2003
(180) 21.12.2011
(210) 3904-2001
(220) 21.12.2001
(442) 02.05.2003
(732) CET 21 spol. s r. o., V jámě 12, 111 21 Praha 1, CZ;
(740) Mešková Viera, Ing., Bratislava, SK;

(111) 203652

(151) 07.08.2003
(180) 03.01.2012
(210) 5-2002
(220) 03.01.2002
(442) 02.05.2003
(732) YKK CORPORATION, 1, KANDA IZUMI-CHO, CHIYODA-KU, TOKYO, JP;
(740) PATENTSERVIS BRATISLAVA, a. s., Bratislava, SK;

(111) 203653

(151) 07.08.2003
(180) 16.01.2012
(210) 84-2002
(220) 16.01.2002
(442) 02.05.2003
(732) EUROPRESS, k. s., Viktora Huga 6, 150 00 Praha 5, CZ;
(740) Hojčuš Peter, Ing., Bratislava, SK;

(111) 203654

(151) 07.08.2003
(180) 16.01.2012
(210) 85-2002
(220) 16.01.2002
(442) 02.05.2003
(732) EUROPRESS, k. s., Viktora Huga 6, 150 00 Praha 5, CZ;
(740) Hojčuš Peter, Ing., Bratislava, SK;

(111) 203655

(151) 07.08.2003
(180) 21.01.2012
(210) 128-2002
(220) 21.01.2002
(442) 02.05.2003
(732) Baloga Jozef, MeRa Service, Petrovanská 32, 080 05 Prešov, SK;

(111) 203656

(151) 07.08.2003
(180) 27.02.2012
(210) 575-2002
(220) 27.02.2002
(310) 78/081512
(320) 28.08.2001
(330) US
(442) 02.05.2003
(732) COLGATE-PALMOLIVE COMPANY, a Delaware corporation, 300 Park Avenue, New York, NY 10022, US;
(740) Čechvalová Dagmar, Bratislava, SK;

(111) 203657

(151) 07.08.2003
(180) 28.02.2012
(210) 584-2002
(220) 28.02.2002
(442) 02.05.2003
(732) Jedlička Peter, Zeleneč č. 569, 919 21 Zeleneč, SK;
(740) Litvákova Edita, Ing., Bratislava, SK;

(111) 203658

(151) 07.08.2003
(180) 28.02.2012
(210) 585-2002
(220) 28.02.2002
(442) 02.05.2003
(732) Jedlička Peter, Zeleneč č. 569, 919 21 Zeleneč, SK;
(740) Litvákova Edita, Ing., Bratislava, SK;

(111) 203659

(151) 07.08.2003
(180) 07.03.2012
(210) 669-2002
(220) 07.03.2002
(442) 02.05.2003
(732) Slovenská sporiteľňa, a. s., Suché mýto 4, 816 07 Bratislava, SK;

(111) 203660

(151) 07.08.2003
(180) 15.03.2012
(210) 774-2002
(220) 15.03.2002
(310) 1115982
(320) 18.09.2001
(330) CA
(442) 02.05.2003
(732) COLGATE-PALMOLIVE COMPANY, a Delaware corporation, 300 Park Avenue, New York, NY 10022, US;
(740) Čechvalová Dagmar, Bratislava, SK;

(111) 203661

(151) 07.08.2003
(180) 15.03.2012
(210) 776-2002
(220) 15.03.2002
(442) 02.05.2003

(732) Orange Personal Communications Services Limited, St. James Court, Great Park Road, Almondsbury Park, Bradley Stoke, Bristol, GB;
 (740) Csekes Erika, JUDr., Bratislava, SK;

(111) 203662

(151) 07.08.2003
 (180) 19.03.2012
 (210) 794-2002
 (220) 19.03.2002
 (442) 02.05.2003
 (732) MERCK & CO., Inc., a New Jersey corporation, One Merck Drive, Whitehouse Station, New Jersey, US;
 (740) Bušová Eva, JUDr., Bratislava, SK;

(111) 203663

(151) 07.08.2003
 (180) 19.03.2012
 (210) 795-2002
 (220) 19.03.2002
 (442) 02.05.2003
 (732) BASF Aktiengesellschaft, Carl-Bosch-Strasse 38, Ludwigshafen am Rhein, DE;
 (740) Žovicová Viera, Mgr., Bratislava, SK;

(111) 203664

(151) 07.08.2003
 (180) 20.03.2012
 (210) 814-2002
 (220) 20.03.2002
 (442) 02.05.2003
 (732) CINDERELLA FAMILY SERVIS, spol. s r. o., Líščie údolie 73, 841 05 Bratislava, SK;
 (740) Holoubková Mária, Ing., Bratislava, SK;

(111) 203665

(151) 07.08.2003
 (180) 02.04.2012
 (210) 914-2002
 (220) 02.04.2002
 (442) 02.05.2003
 (732) IDO EET, s. r. o., Júrska cesta 7, 934 01 Levice, SK;

(111) 203666

(151) 07.08.2003
 (180) 10.04.2012
 (210) 995-2002
 (220) 10.04.2002
 (442) 02.05.2003
 (732) LITHEC's Distribution, spol. s r. o., Jamnického 6, 841 05 Bratislava, SK;

(111) 203667

(151) 07.08.2003
 (180) 10.04.2012
 (210) 996-2002
 (220) 10.04.2002
 (442) 02.05.2003
 (732) LITHEC's Distribution, spol. s r. o., Jamnického 6, 841 05 Bratislava, SK;

(111) 203668

(151) 07.08.2003
 (180) 10.04.2012
 (210) 997-2002
 (220) 10.04.2002
 (442) 02.05.2003
 (732) LITHEC's Distribution, spol. s r. o., Jamnického 6, 841 05 Bratislava, SK;

(111) 203669

(151) 07.08.2003
 (180) 10.04.2012
 (210) 998-2002
 (220) 10.04.2002
 (442) 02.05.2003
 (732) LITHEC's Distribution, spol. s r. o., Jamnického 6, 841 05 Bratislava, SK;

(111) 203670

(151) 07.08.2003
 (180) 10.04.2012
 (210) 999-2002
 (220) 10.04.2002
 (442) 02.05.2003
 (732) LITHEC's Distribution, spol. s r. o., Jamnického 6, 841 05 Bratislava, SK;

(111) 203671

(151) 07.08.2003
 (180) 10.04.2012
 (210) 1001-2002
 (220) 10.04.2002
 (442) 02.05.2003
 (732) LITHEC's Distribution, spol. s r. o., Jamnického 6, 841 05 Bratislava, SK;

(111) 203672

(151) 07.08.2003
 (180) 10.04.2012
 (210) 1009-2002
 (220) 10.04.2002
 (442) 02.05.2003
 (732) Sloboda Milan - VESPO, Mateja Bela 4667/23, 921 01 Piešťany, SK;

(111) 203673

(151) 07.08.2003
 (180) 17.04.2012
 (210) 1123-2002
 (220) 17.04.2002
 (442) 02.05.2003
 (732) Ars Nova, Fialkové údolie 5, 811 01 Bratislava 1, SK;
 (740) Bachratá Magdaléna, Mgr., Bratislava, SK;

(111) 203674

(151) 07.08.2003
 (180) 17.04.2012
 (210) 1124-2002
 (220) 17.04.2002
 (442) 02.05.2003

(732) Ars Nova, Fialkové údolie 5, 811 01 Bratislava 1, SK;
(740) Bachratá Magdaléna, Mgr., Bratislava, SK;

(111) 203675

(151) 07.08.2003
(180) 17.04.2012
(210) 1126-2002
(220) 17.04.2002
(442) 02.05.2003
(732) Ars Nova, Fialkové údolie 5, 811 01 Bratislava 1, SK;
(740) Bachratá Magdaléna, Mgr., Bratislava, SK;

(111) 203676

(151) 07.08.2003
(180) 19.04.2012
(210) 1153-2002
(220) 19.04.2002
(442) 02.05.2003
(732) CHEMOSVIT FIBROCHEM, a. s., Štúrova 101, 059 21 Svit, SK;
(740) Rzymanová Kamila, Ing., Poprad, SK;

(111) 203677

(151) 07.08.2003
(180) 19.04.2012
(210) 1154-2002
(220) 19.04.2002
(442) 02.05.2003
(732) SHIMANO INC., 77, Oimatsu-Cho, 3-Cho, Sakai, Osaka, JP;
(740) Fajnorová Mária, Ing., Bratislava, SK;

(111) 203678

(151) 07.08.2003
(180) 19.04.2012
(210) 1159-2002
(220) 19.04.2002
(442) 02.05.2003
(732) Likérka Dolany a.s., Zámecká 55, 783 16 Dolany, CZ;
(740) Kubínyi Peter, Trenčín, SK;

(111) 203679

(151) 07.08.2003
(180) 19.04.2012
(210) 1160-2002
(220) 19.04.2002
(442) 02.05.2003
(732) Likérka Dolany a.s., Zámecká 55, 783 16 Dolany, CZ;
(740) Kubínyi Peter, Trenčín, SK;

(111) 203680

(151) 07.08.2003
(180) 19.04.2012
(210) 1161-2002
(220) 19.04.2002
(442) 02.05.2003

(732) Likérka Dolany a.s., Zámecká 55, 783 16 Dolany, CZ;
(740) Kubínyi Peter, Trenčín, SK;

(111) 203681

(151) 07.08.2003
(180) 19.04.2012
(210) 1162-2002
(220) 19.04.2002
(442) 02.05.2003
(732) Likérka Dolany a.s., Zámecká 55, 783 16 Dolany, CZ;
(740) Kubínyi Peter, Trenčín, SK;

(111) 203682

(151) 07.08.2003
(180) 19.04.2012
(210) 1163-2002
(220) 19.04.2002
(442) 02.05.2003
(732) Likérka Dolany a.s., Zámecká 55, 783 16 Dolany, CZ;
(740) Kubínyi Peter, Trenčín, SK;

(111) 203683

(151) 07.08.2003
(180) 19.04.2012
(210) 1164-2002
(220) 19.04.2002
(442) 02.05.2003
(732) Likérka Dolany a.s., Zámecká 55, 783 16 Dolany, CZ;
(740) Kubínyi Peter, Trenčín, SK;

(111) 203684

(151) 07.08.2003
(180) 19.04.2012
(210) 1165-2002
(220) 19.04.2002
(442) 02.05.2003
(732) Likérka Dolany a.s., Zámecká 55, 783 16 Dolany, CZ;
(740) Kubínyi Peter, Trenčín, SK;

(111) 203685

(151) 07.08.2003
(180) 19.04.2012
(210) 1166-2002
(220) 19.04.2002
(442) 02.05.2003
(732) Likérka Dolany a.s., Zámecká 55, 783 16 Dolany, CZ;
(740) Kubínyi Peter, Trenčín, SK;

(111) 203686

(151) 07.08.2003
(180) 19.04.2012
(210) 1167-2002
(220) 19.04.2002
(442) 02.05.2003

(732) Likérka Dolany a.s., Zámecká 55, 783 16 Dolany, CZ;
 (740) Kubínyi Peter, Trenčín, SK;

(111) 203687

(151) 07.08.2003
 (180) 19.04.2012
 (210) 1168-2002
 (220) 19.04.2002
 (442) 02.05.2003
 (732) Likérka Dolany a.s., Zámecká 55, 783 16 Dolany, CZ;
 (740) Kubínyi Peter, Trenčín, SK;

(111) 203688

(151) 07.08.2003
 (180) 19.04.2012
 (210) 1169-2002
 (220) 19.04.2002
 (442) 02.05.2003
 (732) INVESTCONSULT, s. r. o., Záhradnícka 16/3, 945 01 Komárno, SK;

(111) 203689

(151) 07.08.2003
 (180) 19.04.2012
 (210) 1171-2002
 (220) 19.04.2002
 (442) 02.05.2003
 (732) BertelsmannSpringer CZ s. r. o., Čermákova 1236/6, 120 00 Praha 2, CZ;
 (740) Čechvalová Dagmar, Bratislava, SK;

(111) 203690

(151) 07.08.2003
 (180) 19.04.2012
 (210) 1172-2002
 (220) 19.04.2002
 (442) 02.05.2003
 (732) MECOM, a. s. Humenné, potravinársky agrokombinát, Poľná č. 4, 066 01 Humenné, SK;
 (740) Regina Ivan, Ing., Košice, SK;

(111) 203691

(151) 07.08.2003
 (180) 22.04.2012
 (210) 1173-2002
 (220) 22.04.2002
 (442) 02.05.2003
 (732) Advanced Medical Optics, Inc., a Delaware corporation, 2525 Dupont Drive, Irvine, California 92612, US;
 (740) Bušová Eva, JUDr., Bratislava, SK;

(111) 203692

(151) 07.08.2003
 (180) 22.04.2012
 (210) 1174-2002
 (220) 22.04.2002
 (442) 02.05.2003

(732) Advanced Medical Optics, Inc., a Delaware corporation, 2525 Dupont Drive, Irvine, California 92612, US;
 (740) Bušová Eva, JUDr., Bratislava, SK;

(111) 203693

(151) 07.08.2003
 (180) 22.04.2012
 (210) 1177-2002
 (220) 22.04.2002
 (442) 02.05.2003
 (732) AMBRÓZIA, spol. s r. o., Dukelská 23, 920 01 Hlohovec, SK;

(111) 203694

(151) 07.08.2003
 (180) 22.04.2012
 (210) 1178-2002
 (220) 22.04.2002
 (442) 02.05.2003
 (732) AMBRÓZIA, spol. s r. o., Dukelská 23, 920 01 Hlohovec, SK;

(111) 203695

(151) 07.08.2003
 (180) 22.04.2012
 (210) 1180-2002
 (220) 22.04.2002
 (442) 02.05.2003
 (732) PARKETT PLUS, spol. s r. o., Kopčianska 89, 851 01 Bratislava, SK;
 (740) Hojčuš Peter, Ing., Bratislava, SK;

(111) 203696

(151) 07.08.2003
 (180) 22.04.2012
 (210) 1181-2002
 (220) 22.04.2002
 (442) 02.05.2003
 (732) MD KORATEX, spol. s r. o., Páričkova 18, 821 08 Bratislava, SK;
 (740) Hojčuš Peter, Ing., Bratislava, SK;

(111) 203697

(151) 07.08.2003
 (180) 22.04.2012
 (210) 1184-2002
 (220) 22.04.2002
 (442) 02.05.2003
 (732) STROJSMALT M P S, spol. s r. o., Pohorelská Maša 72, 976 69 Pohorelá, SK;
 (740) Beleščák Ladislav, Ing., Piešťany, SK;

(111) 203698

(151) 07.08.2003
 (180) 22.04.2012
 (210) 1195-2002
 (220) 22.04.2002
 (442) 02.05.2003
 (732) PREMACE, spol. s r. o., Stará Vajnorská cesta 25, 832 17 Bratislava, SK;
 (740) Guniš Jaroslav, Mgr., Bratislava, SK;

(111) 203699

(151) 07.08.2003
(180) 22.04.2012
(210) 1196-2002
(220) 22.04.2002
(442) 02.05.2003
(732) PREMAC, spol. s r. o., Stará Vajnorská cesta 25,
832 17 Bratislava, SK;
(740) Guniš Jaroslav, Mgr., Bratislava, SK;

(111) 203700

(151) 07.08.2003
(180) 03.05.2012
(210) 1331-2002
(220) 03.05.2002
(442) 02.05.2003
(732) Eurohypo Aktiengesellschaft, Taunusanlage 9,
60329 Frankfurt am Main, DE;
(740) ROTT, RŮŽIČKA & GUTTMANN, v. o. s.,
Bratislava, SK;

(111) 203701

(151) 07.08.2003
(180) 06.05.2012
(210) 1351-2002
(220) 06.05.2002
(442) 02.05.2003
(732) KOŽA A KOŽUŠINY, s. r. o., Košická 36,
821 08 Bratislava, SK;

(111) 203702

(151) 07.08.2003
(180) 06.05.2012
(210) 1352-2002
(220) 06.05.2002
(442) 02.05.2003
(732) WISSA, spol. s r. o., U Rakovky 1207, 148 00
Praha 4 - Kunratice, CZ;
(740) Mešková Viera, Ing., Bratislava, SK;

(111) 203703

(151) 07.08.2003
(180) 06.05.2012
(210) 1353-2002
(220) 06.05.2002
(442) 02.05.2003
(732) Kolkus Milan, Ing., Starohorská 14, 974 11 Ban-
ská Bystrica, SK;

(111) 203704

(151) 07.08.2003
(180) 06.05.2012
(210) 1354-2002
(220) 06.05.2002
(442) 02.05.2003
(732) Jaromír Januš - DIOS, Zástranie 270, 010 03 Ži-
lina, SK;

(111) 203705

(151) 07.08.2003
(180) 06.05.2012
(210) 1355-2002
(220) 06.05.2002

(442) 02.05.2003

(732) Jorgensen Conveyors, Inc., 10303 North Baehr
Road, Mequon, Wisconsin 53092, US;
(740) Čechvalová Dagmar, Bratislava, SK;

(111) 203706

(151) 07.08.2003
(180) 06.05.2012
(210) 1356-2002
(220) 06.05.2002
(442) 02.05.2003
(732) GENZYME CORPORATION, One Kendall
Square, Cambridge, Massachusetts 02139-1562,
US;
(740) Čechvalová Dagmar, Bratislava, SK;

(111) 203707

(151) 07.08.2003
(180) 09.05.2012
(210) 1366-2002
(220) 09.05.2002
(442) 02.05.2003
(732) CELADON SLOVAKIA, s. r. o., Ružová dolina
21/A, 821 09 Bratislava, SK;

(111) 203708

(151) 07.08.2003
(180) 10.05.2012
(210) 1389-2002
(220) 10.05.2002
(442) 02.05.2003
(732) Schöller potraviny, spol. s r. o., Trenčianska
53/B, 821 09 Bratislava, SK;
(740) Čechvalová Dagmar, Bratislava, SK;

(111) 203709

(151) 07.08.2003
(180) 10.05.2012
(210) 1390-2002
(220) 10.05.2002
(442) 02.05.2003
(732) Schöller potraviny, spol. s r. o., Trenčianska
53/B, 821 09 Bratislava, SK;
(740) Čechvalová Dagmar, Bratislava, SK;

(111) 203710

(151) 07.08.2003
(180) 10.05.2012
(210) 1396-2002
(220) 10.05.2002
(442) 02.05.2003
(732) WALMARK, a. s., Oldřichovice č. 44, 739 61
Třinec, CZ;
(740) Mešková Viera, Ing., Bratislava, SK;

(111) 203711

(151) 07.08.2003
(180) 10.05.2012
(210) 1397-2002
(220) 10.05.2002
(442) 02.05.2003

(732) WALMARK, a. s., Oldřichovice č. 44, 739 61
Třinec, CZ;
(740) Mešková Viera, Ing., Bratislava, SK;

(111) 203712

(151) 07.08.2003
(180) 13.05.2012
(210) 1398-2002
(220) 13.05.2002
(442) 02.05.2003
(732) MasterCard International Incorporated, 2000
Purchase Street, Purchase, New York 10577-
2509, US;
(740) Bušová Eva, JUDr., Bratislava, SK;

(111) 203713

(151) 07.08.2003
(180) 13.05.2012
(210) 1405-2002
(220) 13.05.2002
(442) 02.05.2003
(732) GlaxoSmithKline Biologicals S. A., Rue de
l'Institut 89, B - 1330 Rixensart, BE;
(740) Fajnorová Mária, Ing., Bratislava, SK;

(111) 203714

(151) 07.08.2003
(180) 14.05.2012
(210) 1409-2002
(220) 14.05.2002
(310) 2506434
(320) 18.12.2001
(330) EM
(442) 02.05.2003
(732) RECKITT & COLMAN (OVERSEAS) Limited,
Dansom Lane, Hull, HU8 7DS, GB;
(740) Žovicová Viera, Mgr., Bratislava, SK;

(111) 203715

(151) 07.08.2003
(180) 14.05.2012
(210) 1412-2002
(220) 14.05.2002
(442) 02.05.2003
(732) Fénix Humenné spol. s r. o., Družstevná 36,
066 01 Humenné, SK;
(740) Bachratá Magdaléna, Mgr., Bratislava, SK;

(111) 203716

(151) 07.08.2003
(180) 14.05.2012
(210) 1413-2002
(220) 14.05.2002
(442) 02.05.2003
(732) INTREL, a. s., Bellova 696/2, 031 01 Liptovský
Mikuláš, SK;
(740) Zahatňanská Gabriela, Ing., Žilina, SK;

(111) 203717

(151) 07.08.2003
(180) 14.05.2012
(210) 1414-2002
(220) 14.05.2002

(442) 02.05.2003
(732) INTREL, a. s., Bellova 696/2, 031 01 Liptovský
Mikuláš, SK;
(740) Zahatňanská Gabriela, Ing., Žilina, SK;

(111) 203718

(151) 07.08.2003
(180) 17.05.2012
(210) 1472-2002
(220) 17.05.2002
(442) 02.05.2003
(732) BEST OF SLOVAKIA, s. r. o., J. Smreka 10,
841 07 Bratislava, SK;

(111) 203719

(151) 07.08.2003
(180) 17.05.2012
(210) 1474-2002
(220) 17.05.2002
(442) 02.05.2003
(732) EVPÚ, a. s., Trenčianska 19, 018 51 Nová Dub-
nica, SK;

(111) 203720

(151) 07.08.2003
(180) 17.05.2012
(210) 1478-2002
(220) 17.05.2002
(442) 02.05.2003
(732) ABC INTERNATIONAL PHARMA S. r. I.,
Corso Galileo Ferraris 22, 10121 Torino, IT;
(740) PATENTSERVIS BRATISLAVA, a. s., Brati-
slava, SK;

(111) 203721

(151) 07.08.2003
(180) 20.05.2012
(210) 1492-2002
(220) 20.05.2002
(442) 02.05.2003
(732) SOARE SEKT a. s., Podhorská 74 a, 466 01 Jab-
lonec nad Nisou, CZ;
(740) Hojčuš Peter, Ing., Bratislava, SK;

(111) 203722

(151) 07.08.2003
(180) 20.05.2012
(210) 1494-2002
(220) 20.05.2002
(442) 02.05.2003
(732) SOARE SEKT a. s., Podhorská 74 a, 466 01 Jab-
lonec nad Nisou, CZ;
(740) Hojčuš Peter, Ing., Bratislava, SK;

(111) 203723

(151) 07.08.2003
(180) 20.05.2012
(210) 1495-2002
(220) 20.05.2002
(442) 02.05.2003

(732) SOARE SEKT a. s., Podhorská 74 a, 466 01 Jablonec nad Nisou, CZ;
(740) Hojčuš Peter, Ing., Bratislava, SK;

(111) 203724

(151) 07.08.2003
(180) 20.05.2012
(210) 1496-2002
(220) 20.05.2002
(442) 02.05.2003
(732) SOARE SEKT a. s., Podhorská 74 a, 466 01 Jablonec nad Nisou, CZ;
(740) Hojčuš Peter, Ing., Bratislava, SK;

(111) 203725

(151) 07.08.2003
(180) 20.05.2012
(210) 1497-2002
(220) 20.05.2002
(442) 02.05.2003
(732) SOARE SEKT a. s., Podhorská 74 a, 466 01 Jablonec nad Nisou, CZ;
(740) Hojčuš Peter, Ing., Bratislava, SK;

(111) 203726

(151) 07.08.2003
(180) 20.05.2012
(210) 1498-2002
(220) 20.05.2002
(442) 02.05.2003
(732) SOARE SEKT a. s., Podhorská 74 a, 466 01 Jablonec nad Nisou, CZ;
(740) Hojčuš Peter, Ing., Bratislava, SK;

(111) 203727

(151) 07.08.2003
(180) 20.05.2012
(210) 1501-2002
(220) 20.05.2002
(442) 02.05.2003
(732) AGROPO CZECH REPUBLIK, s. r. o., Nad Lískami 24, 624 00 Brno, CZ;
(740) Máčajová Mária, Ing., Nitra, SK;

(111) 203728

(151) 07.08.2003
(180) 20.05.2012
(210) 1502-2002
(220) 20.05.2002
(442) 02.05.2003
(732) AGROPO CZECH REPUBLIK, s. r. o., Nad Lískami 24, 624 00 Brno, CZ;
(740) Máčajová Mária, Ing., Nitra, SK;

(111) 203729

(151) 07.08.2003
(180) 20.05.2012
(210) 1504-2002
(220) 20.05.2002
(442) 02.05.2003

(732) UNIVERSAL TRADING SR, a. s., Viničné 209, 900 23 Viničné, SK;
(740) Holakovský Štefan, Ing., Bratislava, SK;

(111) 203730

(151) 07.08.2003
(180) 20.05.2012
(210) 1505-2002
(220) 20.05.2002
(442) 02.05.2003
(732) World Investment Company Limited, Globe House, 4 Milford Lane, London WC2R3LN, GB;
(740) Žovicová Viera, Mgr., Bratislava, SK;

(111) 203732

(151) 07.08.2003
(180) 24.05.2012
(210) 1554-2002
(220) 24.05.2002
(442) 02.05.2003
(732) ProAudit, s. r. o., M. R. Štefánika 19, 960 01 Zvolen, SK;

(111) 203733

(151) 07.08.2003
(180) 27.05.2012
(210) 1576-2002
(220) 27.05.2002
(442) 02.05.2003
(732) N. E. T. CO. UNITED S.A., Road Town, Tortola, VG;
(740) PATENTSERVIS BRATISLAVA, a. s., Bratislava, SK;

(111) 203734

(151) 07.08.2003
(180) 28.05.2012
(210) 1578-2002
(220) 28.05.2002
(442) 02.05.2003
(732) Sao Paulo Alpargatas S.A., Sao Paulo, BR;
(740) Bušová Eva, JUDr., Bratislava, SK;

(111) 203735

(151) 07.08.2003
(180) 28.05.2012
(210) 1579-2002
(220) 28.05.2002
(442) 02.05.2003
(732) Sao Paulo Alpargatas S.A., Sao Paulo, BR;
(740) Bušová Eva, JUDr., Bratislava, SK;

(111) 203736

(151) 07.08.2003
(180) 30.05.2012
(210) 1628-2002
(220) 30.05.2002
(442) 02.05.2003
(732) NOVEGA, s. r. o., Kašparova 9, 466 06 Liberec, CZ;
(740) Bachratá Magdaléna, Mgr., Bratislava, SK;

(111) 203737

(151) 07.08.2003
 (180) 30.05.2012
 (210) 1631-2002
 (220) 30.05.2002
 (442) 02.05.2003
 (732) DUHA, a. s., Čapajevova 29, 080 01 Prešov, SK;

(111) 203738

(151) 07.08.2003
 (180) 31.05.2012
 (210) 1633-2002
 (220) 31.05.2002
 (442) 02.05.2003
 (732) Wrangler Apparel Corp., spoločnosť zriadená podľa zákonov štátu Delaware, 3411 Silverside Road, 201 Baynard Building, Wilmington, Delaware 19810, US;
 (740) Tomeš Pavol, Ing., Bratislava, SK;

(111) 203739

(151) 07.08.2003
 (180) 31.05.2012
 (210) 1635-2002
 (220) 31.05.2002
 (310) 2287230
 (320) 04.12.2001
 (330) GB
 (442) 02.05.2003
 (732) Pfizer Products Inc., a Connecticut Corporation, Eastern Point Road, Groton, Connecticut 06340, US;
 (740) Bušová Eva, JUDr., Bratislava, SK;

(111) 203740

(151) 07.08.2003
 (180) 31.05.2012
 (210) 1636-2002
 (220) 31.05.2002
 (310) 2287229
 (320) 04.12.2001
 (330) GB
 (442) 02.05.2003
 (732) Pfizer Products Inc., a Connecticut Corporation, Eastern Point Road, Groton, Connecticut 06340, US;
 (740) Bušová Eva, JUDr., Bratislava, SK;

(111) 203741

(151) 07.08.2003
 (180) 31.05.2012
 (210) 1637-2002
 (220) 31.05.2002
 (310) 2287232
 (320) 04.12.2002
 (330) GB
 (442) 02.05.2003
 (732) Pfizer Products Inc., a Connecticut Corporation, Eastern Point Road, Groton, Connecticut 06340, US;
 (740) Bušová Eva, JUDr., Bratislava, SK;

(111) 203742

(151) 07.08.2003
 (180) 31.05.2012
 (210) 1639-2002
 (220) 31.05.2002
 (310) 2287225
 (320) 04.12.2001
 (330) GB
 (442) 02.05.2003
 (732) Pfizer Products Inc., a Connecticut Corporation, Eastern Point Road, Groton, Connecticut 06340, US;
 (740) Bušová Eva, JUDr., Bratislava, SK;

(111) 203743

(151) 07.08.2003
 (180) 31.05.2012
 (210) 1640-2002
 (220) 31.05.2002
 (442) 02.05.2003
 (732) TEQUILA HERRADURA, S. A. DE C. V., C/Comercio, 172 1° Col., 44180 GUADAJARA JALISCO, MX;
 (740) PATENTSERVIS BRATISLAVA, a. s., Bratislava, SK;

(111) 203744

(151) 07.08.2003
 (180) 31.05.2012
 (210) 1641-2002
 (220) 31.05.2002
 (442) 02.05.2003
 (732) TEQUILA HERRADURA, S. A. DE C. V., C/Comercio, 172 1° Col., 44180 GUADAJARA JALISCO, MX;
 (740) PATENTSERVIS BRATISLAVA, a. s., Bratislava, SK;

(111) 203745

(151) 07.08.2003
 (180) 31.05.2012
 (210) 1642-2002
 (220) 31.05.2002
 (442) 02.05.2003
 (732) TEQUILA HERRADURA, S. A. DE C. V., C/Comercio, 172 1° Col., 44180 GUADAJARA JALISCO, MX;
 (740) PATENTSERVIS BRATISLAVA, a. s., Bratislava, SK;

(111) 203746

(151) 07.08.2003
 (180) 31.05.2012
 (210) 1643-2002
 (220) 31.05.2002
 (442) 02.05.2003
 (732) TEQUILA HERRADURA, S. A. DE C. V., C/Comercio, 172 1° Col., 44180 GUADAJARA JALISCO, MX;
 (740) PATENTSERVIS BRATISLAVA, a. s., Bratislava, SK;

(111) 203747

(151) 07.08.2003

(180) 31.05.2012

(210) 1644-2002

(220) 31.05.2002

(442) 02.05.2003

(732) TEQUILA HERRADURA, S. A. DE C. V.,
C/Comercio, 172 1° Col., 44180 GUADAJARA
JALISCO, MX;(740) PATENTSERVIS BRATISLAVA, a. s., Brati-
slava, SK;

(111) 203748

(151) 07.08.2003

(180) 31.05.2012

(210) 1645-2002

(220) 31.05.2002

(442) 02.05.2003

(732) TEQUILA HERRADURA, S. A. DE C. V.,
C/Comercio, 172 1° Col., 44180 GUADAJARA
JALISCO, MX;(740) PATENTSERVIS BRATISLAVA, a. s., Brati-
slava, SK;

(111) 203749

(151) 07.08.2003

(180) 31.05.2012

(210) 1647-2002

(220) 31.05.2002

(442) 02.05.2003

(732) DaimlerChrysler Corporation, spoločnosť zria-
dená a existujúca podľa práva štátu Delaware,
1000 Chrysler Drive, Auburn Hills, Michigan
48326, US;

(740) Juran Svetozár, JUDr., Bratislava, SK;

(111) 203750

(151) 07.08.2003

(180) 31.05.2012

(210) 1649-2002

(220) 31.05.2002

(442) 02.05.2003

(732) SEIKO KABUSHIKI KAISHA, 5-11, Ginza
4-chome, Chuo-ku, Tokyo, JP;(740) PATENTSERVIS BRATISLAVA, a. s., Brati-
slava, SK;

(111) 203751

(151) 07.08.2003

(180) 31.05.2012

(210) 1650-2002

(220) 31.05.2002

(442) 02.05.2003

(732) COLGATE-PALMOLIVE COMPANY, a Dela-
ware Corporation, 300 Park Avenue, New York,
NY 10022, US;

(740) Čechvalová Dagmar, Bratislava, SK;

Zapísané ochranné známky so zmenou

(210)(111)	(210)	(111)	(210)	(111)	(210)	(111)
1325-93 203755	184-2002	203762	391-2002	203756	1375-2002	203758
1587-98 203753	185-2002	203763	392-2002	203754	1552-2002	203731
3175-98 203767	186-2002	203764	719-2002	203760	1601-2002	203752
3253-2000 203768	187-2002	203765	720-2002	203761		
3741-2001 203759	188-2002	203766	1374-2002	203757		

(111) 203731

(151) 07.08.2003

(180) 24.05.2012

(210) 1552-2002

(220) 24.05.2002

(442) 02.05.2003

8 (511) 30

(511) 30 - Káva a kávové náhradky, ako aj zmesi týchto výrobkov vrátane tých, ktoré obsahujú práškové mlieko a/alebo smotanu do kávy; tieto výrobky tiež v instantnej forme, všetky patriace do triedy 30.

(540) INKA

(732) KORD Beteiligungsgesellschaft mbH & Co. KG, Am Sandtorkai 2, D-20457 Hamburg, DE;

(740) Fajnorová Mária, Ing., Bratislava, SK;

(111) 203753

(151) 15.08.2003

(180) 15.06.2008

(210) 1587-98

(220) 15.06.1998

(442) 12.06.2000

8 (511) 3, 5, 16

(511) 3 - Čistiaca vodička, oleje na kozmetické účely, pasty, prášky, umývacie prípravky na toaletné účely, mydlá všetkých druhov a všetkých tvarov, mydlo náhradky, mydlové zmesi, šampóny tekuté alebo v prášku, voňavkársky tovar, ako aj základné látky prírodné alebo syntetické do kvetinových parfumov, vonné oleje, čistiace oleje, éterické oleje, éterické výťažky, éterické esencie, kozmetické prípravky všetkých druhov (napr. do kúpeľov, na opaľovanie, krémy, masky, esencie, prísady do kúpeľov, pomády, púdre, farbivá), vlasové vody (lotiony), toniká na vlasy, prípravky na regeneráciu a rast vlasov, prípravky na pestovanie vlasov, prípravky na odstraňovanie lupín, toaletné farbivá vôbec (na vlasy, fúzy, pre kozmetiku), ústne vody, zubné pasty, pilulky a prípravky na ošetrovanie, čistenie a dezinfekciu úst (nie medicínálne), rastliny a rastlinné výťažky na kozmetické účely (napr. mäta, mäťová silica).
 5 - Prípravky lekárske, veterinárne a hygienické, chemicko-farmaceutické výrobky všetkých druhov, preventívne preparáty na humánne a veterinárne použitie, drogy farmaceutické, prírodné liečivé prípravky a potraviny na osobitné výživové účely s liečivými účinkami, kôra, korene, kvety a okvetné lístky medicínálne, odvary (farm.), medicínálne a bylinné oleje, výťažky a šťavy, elixíry (lieky), masti lekárske, medicínálne emulzie, medicínálne tinktúry, éterické roztoky (farm.), liečivé kapsuly a kvapky, nosové substancie, hojivé náplasti, poly-opoterapeutické prípravky na odsunutie prejavov staroby, prípravky na tvorbu krvi (farm.), prípravky z pramenitých vôd (zo žriedlových vôd) (farm.), prípravky zo žriedlových vôd pre farmáciu, prípravky na kúpanie (farm.), kúpeľné liečebné prípravky, liečebné prípravky na kúpele, kúpele z prírodných minerálnych vôd, medicínálne minerálne bahno a rašelinový výluh na kúpele, liečebné prísady do kúpeľov, medicínálne minerálne vody upravené na liečebné účely, medicínálne soli, minerálne soli na liečebné účely, diabetické prípravky na liečebné účely, posilňujúce potraviny a extrakty s liečebným účinkom pre deti a chorých, posilňujúca soľ na žalúdok alebo na nervy, povzbudzujúce prípravky (farm.), prípravky podporujúce trávenie (farm.), potraviny na osobitné výživové účely s liečebnými účinkami, terapeutické výťažky bohaté na rastlinné bielkoviny na výživu detí a chorých, farmaceutické potraviny a farmaceutické potraviny na osobitné

(111) 203752

(151) 14.08.2003

(180) 29.05.2012

(210) 1601-2002

(220) 29.05.2002

(442) 02.05.2003

8 (511) 9, 16, 35, 41, 42

(511) 9 - Znelky, zvučky na nosičoch patriacich do triedy 9.

16 - Plagáty; knihy; časopisy (periodiká); kalendáre; znelky a zvučky na papierových nosičoch.

35 - Organizovanie výstav na obchodné a reklamné účely; reprografia dokumentov; obchodný manažment v oblasti umenia; vydávania a aktualizovanie reklamných materiálov; reklama; rozhlasová reklama; televízna reklama; reklamné agentúry; organizovanie výstav na komerčné alebo reklamné účely.

41 - Organizovanie súťaží (vedomostných alebo zábavných); vydávanie kníh; vydávanie kníh a časopisov v elektronickej forme; organizovanie kultúrnych alebo vzdelávacích výstav; výroba videofilmov; digitálna grafická tvorba, školenia; organizovanie súťaží súvisiacich s logami, sloganmi, značkami, znelkami, zvučkami, piktoqramami, názvami firiem, tovarov a služieb, web stránkami.

42 - Spravovanie priemyselných práv; priemyselný dizajn; tvorba softvéru; umelecký dizajn; poradenstvo v oblasti duševného vlastníctva; vytváranie udržiavanie počítačových stránok (web stránok) pre zákazníkov.

(540) MELOTYP

(732) TPEQ, s. r. o., Pražská 11, 811 00 Bratislava, SK;

(740) Holakovský Štefan, Ing., Bratislava, SK;

výživové účely, dietetické potraviny s terapeutickými účinkami, dietetické potraviny na osobitné výživové účely s terapeutickými účinkami, nápoje a iné výrobky na liečebné účely, biologické potraviny a posilňujúce potraviny pre deti, chorých a rekonvalescentov ovplyvňujúce fyziologické funkcie, liečebná výživa a špeciálne potraviny s terapeutickým účinkom pre chorých a rekonvalescentov, prípravky výživné obsahujúce enzýmy alebo biochemické katalyzátory pre deti a chorých, výživa pre deti s terapeutickým posilňujúcim účinkom, potraviny pre deti s terapeutickým diétnym účinkom, dojčenská výživa, potraviny pre batoľatá, biologické výrobky na lekárske účely, pastilky farmaceutické (tiež minerálne), bonbóny, oplátky a karamelky na medicínálne účely, liečivé byliny, medicínálne čaje, medicínálne alkoholy, medicínálne vína, medicínálne sirupy, žuvačka liečebná, vitamínové prípravky, balzamy vrátane balzamu na spálenie, balzamické vody, čuchacie soli, farbivá a tinktúry medicínálne, dezinfekčné prostriedky (lekárnické alebo veterinárne), kŕmne prísady liečebné, hygienické prípravky pre lekársťvo, hygienické prípravky na osobnú hygienu zahrnuté v tejto triede, kozmetické prípravky na účely liečebné, drogistické a kozmetické výrobky pre zdravie a hygienu človeka s liečebným účinkom, zdravotné mydlá s terapeutickým účinkom, zdravotné šampóny s terapeutickým účinkom, zdravotné zubné pasty s terapeutickým účinkom, medicínálne prípravky na ošetrovanie a dezinfekciu úst, medicínálne pomády, dezodoranty iné ako na osobnú hygienu, prášok na pokožku (farm.), prostriedky proti lupinám (farm.), prostriedky proti mozolom, prostriedky proti omrzlinám (farm.), vtieracie posilňujúce tekuté prípravky pre športovcov s terapeutickým účinkom, prípravky na zmierňovanie bolestí.

16 - Tlačoviny vôbec (tiež reklamné a propagačné), tlačiarenské výrobky, časopisy vôbec, knihy všetkých druhov, brožúry, obaly na fľaše z vlnitej lepenky, papier na balenie fliaš, lekárske receptáre, lepenkové škatule, lepenkový razený tovar, inzertné listy, obrázky, obrazy všetkých druhov, reklamné tlačivá, reklamné tlačoviny a papier, baliaci papier všetkých druhov, papier reklamný, papiere obchodné.

(540) GARLEY

(732) Drozen Zdeněk, PhDr. - DOZ, Košická 6, 821 09 Bratislava, SK;

(111) 203754

(151) 18.08.2003
(180) 13.02.2012
(210) 392-2002
(220) 13.02.2002
(442) 02.05.2003

8 (511) 38, 41

(511) 38 - Telekomunikačné služby, najmä televízne a rozhlasové služby šírené káblom, satelitné alebo prenosové stanice, prenos rádiových a televíznych programov, služby novinových spravodajských agentúr, prenájom komunikačných, telekomunikačných a vysielacích prístrojov, poskytovanie prístupu viacpočetným užívateľom ku globálnej počítačovej informačnej sieti.

41 - Zábavné a výchovné služby, najmä produkovanie, prezentácia, vytváranie syndikátov a sietí (networking) rozhlasovej a televíznej zábavy, programy správ, výchovy a súčasných záležitostí; organizovanie, produkcia a riadenie show, súťaží, konferencií, koncertov, divadelných predstavení a športových udalostí; prenájom televíznych a rozhlasových prístrojov a zariadení a zvukových videonahrávok; poskytovanie informačných a poradenských služieb v oblasti zábavy.

(540)



Televisa

(732) Televisa, S. A. de C. V., a Mexican Corporation, Avenida Chapultepec No. 28, Colonia Doctores, Mexico, DF 06720, MX;

(740) PATENTSERVIS BRATISLAVA, a. s., Bratislava, SK;

(111) 203755

(151) 19.08.2003
(180) 06.08.2013
(210) 1325-93
(220) 06.08.1993
(442) 06.08.1997

7 (511) 30

(511) 30 - Trvanlivé pečivo, cukrovinky, polotrvanlivé pečivo.

(540) CLUB

(732) I. D. C. Holding, a. s., Drieňová 3, 821 01 Bratislava, SK;

(740) Guniš Jaroslav, Mgr., Bratislava, SK;

(111) 203756

(151) 20.08.2003
(180) 13.02.2012
(210) 391-2002
(220) 13.02.2002
(442) 02.05.2003

8 (511) 38, 41

(511) 38 - Telekomunikačné služby, najmä televízne a rozhlasové služby šírené káblom, satelitné alebo prenosové stanice, prenos rádiových a televíznych programov, služby novinových spravodajských agentúr, prenájom komunikačných, telekomunikačných a vysielacích prístrojov, poskytovanie prístupu viacpočetným užívateľom ku globálnej počítačovej informačnej sieti.

41 - Zábavné a výchovné služby, najmä produkovanie, prezentácia, vytváranie syndikátov a sietí (networking) rozhlasovej a televíznej zábavy, programy správ, výchovy a súčasných záležitostí; organizovanie, produkcia a riadenie show, súťaží, konferencií, koncertov, divadelných predstavení a športových udalostí; prenájom televíznych a rozhlasových prístrojov a zariadení a zvukových videonahrávok; poskyto-

nie informačných a poradenských služieb v oblasti zábavy.

(540)



(732) Videoserpel, Ltd., Baarerstrasse 135, CH-6301 Zug, CH;

(740) PATENTSERVIS BRATISLAVA, a. s., Bratislava, SK;

(111) 203757

(151) 20.08.2003

(180) 09.05.2012

(210) 1374-2002

(220) 09.05.2002

(442) 02.05.2003

8 (511) 29

(511) 29 - Mlieko; mliečne nápoje; mliečne krémy a dezerty; iné mliečne výrobky; jogurty; kefír; smotana; šľahačka; maslo; tvaroh a výrobky z tvarohu.

(540)



(732) Friesland Slovensko, s. r. o., Cabajská 10, 950 22 Nitra, SK;

(740) Máčajová Mária, Ing., Nitra, SK;

(111) 203758

(151) 20.08.2003

(180) 09.05.2012

(210) 1375-2002

(220) 09.05.2002

(442) 02.05.2003

8 (511) 29

(511) 29 - Mlieko; mliečne nápoje; mliečne krémy a dezerty; iné mliečne výrobky; jogurty; kefír; smotana; šľahačka; maslo; tvaroh a výrobky z tvarohu.

(540)



(732) Friesland Slovensko, s. r. o., Cabajská 10, 950 22 Nitra, SK;

(740) Máčajová Mária, Ing., Nitra, SK;

(111) 203759

(151) 21.08.2003

(180) 13.12.2011

(210) 3741-2001

(220) 13.12.2001

(442) 01.04.2003

7 (511) 9, 16, 35, 38, 39, 41, 42

(511) 9 - Nahraté nosiče informácií, dát, zvuku a obrazu; elektronické publikácie, najmä s obsahom reportáží, správ, informácií; elektronické zoznamy a adresáre; elektronicky šírené informačné materiály, časopisy, knihy, obchodné a odborné publikácie.

16 - Tlačoviny a polygrafické výrobky; periodická a neperiodická tlač, najmä časopisy, noviny, prílohy novín, knihy, prospekty, letáky, brožúry, katalógy, zoznamy, adresáre, programy, plagáty, fotografie, pohľadnice, kalendáre; knihárske výrobky; propagačné materiály a predmety z papiera a plastických hmôt patriace do triedy 16, najmä brožúry, letáky, obtačky, obalový materiál z papiera a plastických hmôt patriaci do triedy 16; tlačiarne typy a štočky; ozdobné predmety z papiera.

35 - Reklamná, inzertná a propagačná činnosť; komerčné informačné kancelárie, informačné služby v oblasti propagácie, inzercie a marketingu; multimediálna reklama na počítačovej komunikačnej sieti; prenájom reklamného času na všetkých komunikačných prostriedkoch; prenájom reklamných plôch; usporadúvanie reklamných a obchodných výstav a predvádzacích akcií tovarov a služieb; predvádzanie (služby modeliek) na reklamné účely a podporu predaja; distribúcia tovarov na reklamné účely; sprostredkovanie obchodu s tovarmi; pomoc pri riadení obchodu; vydávanie reklamných materiálov; konzultatívna a poradenská činnosť v oblasti obchodu, výskumu trhu, propagácie, reklamy a podnikania; sprostredkovanie v uvedených činnostiach.

38 - Šírenie správ, informácií prostredníctvom informačných sietí; poskytovanie interaktívneho elektronického, zvukového a obrazového spojenia; informačné služby zverejňované cez, prostredníctvom alebo pomocou sieťového distribučného systému; sprostredkovanie v uvedených činnostiach.

39 - Distribučná činnosť v odbore zábavných, odborných a vzdelávacích tlačovín, publikácií, správ a informácií vrátane ich expedície; sprostredkovanie v uvedených činnostiach.

41 - Vydavateľská činnosť s výnimkou vydávania reklamných materiálov; organizovanie odborných akcií, školení, kurzov, prednášok, konferencií, súťaží a spoločenských akcií; usporadúvanie kultúrnych výstav, usporadúvanie módnych prehliadok a výberových konaní pre modeling; umelecká módna agentúra; nakladateľská, vydavateľská činnosť v odbore zábavných, odborných, spravodajských a vzdelávacích tlačovín, publikácií, správ a informácií, zvukových a audiovizuálnych nosičov; produkčná a agentúrna činnosť v oblasti zábavy, výchovy a kultúry; usporadúvanie zábavných súťaží, záujmových klubov a spoločenských akcií; poskytovanie elektronických publikácií (on-line) bez možnosti kopírovania; sprostredkovanie v uvedených činnostiach.

42 - Fotografovanie; fotografické reportáže; grafika; grafický dizajn; spravovanie autorských práv; poradenstvo v oblasti autorských práv; polygrafické služby všetkých druhov patriace do triedy 42, najmä tlačiarenské; odborné poradenstvo s výnimkou obchodného a podnikateľského; usporadúvanie výstav; sprostredkovanie v uvedených činnostiach.

(540) Tele magazín

(732) EUROSKOP - RINGIER, a. s., Prievozská 14, 821 09 Bratislava, SK;

(740) Hojčuš Peter, Ing., Bratislava, SK;

(111) 203760

(151) 21.08.2003

(180) 11.03.2012

(210) 719-2002

(220) 11.03.2002

(442) 01.04.2003

8 (511) 9, 16, 35, 38, 39, 41, 42

(511) 9 - Nahraté nosiče informácií, dát, zvuku a obrazu; elektronické publikácie, najmä s obsahom reportáží, správ, informácií; elektronické zoznamy a adresáre; elektronicky šírené informačné materiály, časopisy, knihy, obchodné a odborné publikácie.

16 - Tlačoviny a polygrafické výrobky; periodická a neperiodická tlač, najmä časopisy, noviny, prílohy novín, knihy, prospekty, letáky, brožúry, katalógy, zoznamy, adresáre, programy, plagáty, fotografie, pohľadnice, kalendáre; knihárske výrobky; propagačné materiály a predmety z papiera a plastických hmôt patriace do triedy 16, najmä brožúry, letáky, oblačky, pexesá; obalový materiál z papiera a plastických hmôt patriaci do triedy 16; tlačiarenské typy a štočky; ozdobné predmety z papiera.

35 - Reklamná, inzertná a propagačná činnosť; komerčné informačné kancelárie, informačné služby v oblasti propagácie, inzercie a marketingu; multimediálna reklama na počítačovej komunikačnej sieti; prenájom reklamného času na všetkých komunikačných prostriedkoch; prenájom reklamných plôch; usporadúvanie reklamných a obchodných výstav a predvádzacích akcií tovarov a služieb; predvádzanie (služby modeliek) na reklamné účely a podporu predaja; distribúcia tovarov na reklamné účely; sprostredkovanie obchodu s tovarmi; pomoc pri riadení obchodu; vydávanie reklamných materiálov; konzultačná a poradenská činnosť v oblasti obchodu, výskumu trhu, propagácie, reklamy a podnikania; sprostredkovanie v uvedených činnostiach.

38 - Šírenie správ, informácií prostredníctvom informačných sietí; poskytovanie interaktívneho elektronického, zvukového a obrazového spojenia; informačné služby zverejňované cez, prostredníctvom alebo pomocou sieťového distribučného systému; sprostredkovanie v uvedených činnostiach.

39 - Distribučná činnosť v odbore zábavných, odborných a vzdelávacích tlačovín, publikácií, správ a informácií vrátane ich expedície; sprostredkovanie v uvedených činnostiach.

41 - Vydavateľská činnosť s výnimkou vydávania reklamných materiálov, najmä vydávanie časopisov a iných periodických publikácií; organi-

zovanie odborných akcií, školení, kurzov, prednášok, konferencií, súťaží a spoločenských akcií; usporadúvanie kultúrnych výstav, usporadúvanie módnych prehliadok a výberových konaní pre modeling; umelecká módna agentúra; nakladateľská, vydavateľská činnosť v odbore zábavných, odborných, spravodajských a vzdelávacích tlačovín, publikácií, správ a informácií, zvukových a audiovizuálnych nosičov; produkčná a agentúrna činnosť v oblasti zábavy, výchovy a kultúry; usporadúvanie zábavných súťaží, záujmových klubov a spoločenských akcií; usporadúvanie výstav s výnimkou reklamných a obchodných; poskytovanie elektronických publikácií (on-line) bez možnosti kopírovania; sprostredkovanie v uvedených činnostiach.

42 - Fotografovanie a fotografické reportáže; grafika; grafický dizajn; spravovanie autorských práv; poradenstvo v oblasti autorských práv; polygrafické služby všetkých druhov, najmä tlačiarne; odborné poradenstvo s výnimkou obchodného a podnikateľského; sprostredkovanie v uvedených činnostiach.

(540)



(732) EUROSKOP - RINGIER, a. s., Prievozská 14, 821 09 Bratislava, SK;

(740) Hojčuš Peter, Ing., Bratislava, SK;

(111) 203761

(151) 21.08.2003

(180) 11.03.2012

(210) 720-2002

(220) 11.03.2002

(442) 01.04.2003

8 (511) 9, 16, 35, 38, 39, 41, 42

(511) 9 - Nahraté nosiče informácií, dát, zvuku a obrazu; elektronické publikácie, najmä s obsahom reportáží, správ, informácií; elektronické zoznamy a adresáre; elektronicky šírené informačné materiály, časopisy, knihy, obchodné a odborné publikácie.

16 - Tlačoviny a polygrafické výrobky; periodická a neperiodická tlač, najmä časopisy, noviny, prílohy novín, knihy, prospekty, letáky, brožúry, katalógy, zoznamy, adresáre, programy, plagáty, fotografie, pohľadnice, kalendáre; knihárske výrobky; propagačné materiály a predmety z papiera a plastických hmôt patriace do triedy 16, najmä brožúry, letáky, oblačky, pexesá; obalový materiál z papiera a plastických hmôt patriaci do triedy 16; tlačiarenské typy a štočky; ozdobné predmety z papiera.

35 - Reklamná, inzertná a propagačná činnosť; komerčné informačné kancelárie, informačné služby v oblasti propagácie, inzercie a marketingu; multimediálna reklama na počítačovej komunikačnej sieti; prenájom reklamného času na všetkých komunikačných prostriedkoch; prenájom reklamných plôch; usporadúvanie reklamných a obchodných výstav a predvádzacích akcií tovarov a služieb; predvádzanie (služby modeliek) na reklamné účely a podporu predaja; distribúcia tovarov na reklamné účely; sprostredkovanie obchodu s tovarmi; pomoc pri riadení obchodu; vydávanie reklamných materiálov;

konzultačná a poradenská činnosť v oblasti obchodu, výskumu trhu, propagácie, reklamy a podnikania; sprostredkovanie v uvedených činnostiach.

38 - Šírenie správ, informácií prostredníctvom informačných sietí; poskytovanie interaktívneho elektronického, zvukového a obrazového spojenia; informačné služby zverejňované cez, prostredníctvom alebo pomocou sieťového distribučného systému; sprostredkovanie v uvedených činnostiach.

39 - Distribučná činnosť v odbore zábavných, odborných a vzdelávacích tlačovín, publikácií, správ a informácií vrátane ich expedície; sprostredkovanie v uvedených činnostiach.

41 - Vydavateľská činnosť s výnimkou vydávania reklamných materiálov, najmä vydávanie časopisov a iných periodických publikácií; organizovanie odborných akcií, školení, kurzov, prednášok, konferencií, súťaží a spoločenských akcií; usporadúvanie kultúrnych výstav, usporadúvanie módnych prehliadok a výberových konaní pre modeling; umelecká módna agentúra; nakladateľská, vydavateľská činnosť v odbore zábavných, odborných, spravodajských a vzdelávacích tlačovín, publikácií, správ a informácií, zvukových a audiovizuálnych nosičov; produkčná a agentúrna činnosť v oblasti zábavy, výchovy a kultúry; usporadúvanie zábavných súťaží, záujmových klubov a spoločenských akcií; usporadúvanie výstav s výnimkou reklamných a obchodných; poskytovanie elektronických publikácií (on-line) bez možnosti kopírovania; sprostredkovanie v uvedených činnostiach.

42 - Fotoграфovanie a fotografické reportáže; grafika; grafický dizajn; spravovanie autorských práv; poradenstvo v oblasti autorských práv; polygrafické služby všetkých druhov, najmä tlačiarске; odborné poradenstvo s výnimkou obchodného a podnikateľského; sprostredkovanie v uvedených činnostiach.

(540) TVOJA RODINA

(732) EUROS KOP - RINGIER, a. s., Prievozska 14, 821 09 Bratislava, SK;

(740) Hojčuš Peter, Ing., Bratislava, SK;

(111) 203762

(151) 21.08.2003

(180) 25.01.2012

(210) 184-2002

(220) 25.01.2002

(442) 04.02.2003

8 (511) 3

(511) 3 - Kozmetické prípravky, parfuméria.

(540)



(732) Pharma-C-Food sp. z o.o., ul. Mokra 7, Niepolomice, PL;

(740) Bachratá Magdaléna, Mgr., Bratislava, SK;

(111) 203763

(151) 21.08.2003

(180) 25.01.2012

(210) 185-2002

(220) 25.01.2002

(442) 04.02.2003

8 (511) 3

(511) 3 - Kozmetické prípravky, parfuméria.

(540)



(732) Pharma-C-Food sp. z o.o., ul. Mokra 7, Niepolomice, PL;

(740) Bachratá Magdaléna, Mgr., Bratislava, SK;

(111) 203764

(151) 21.08.2003

(180) 25.01.2012

(210) 186-2002

(220) 25.01.2002

(442) 04.02.2003

8 (511) 3

(511) 3 - Kozmetické prípravky, parfuméria.

(540)



(732) Pharma-C-Food sp. z o.o., ul. Mokra 7, Niepolomice, PL;

(740) Bachratá Magdaléna, Mgr., Bratislava, SK;

(111) 203765

(151) 21.08.2003

(180) 25.01.2012

(210) 187-2002

(220) 25.01.2002

(442) 04.02.2003

8 (511) 3

(511) 3 - Kozmetické prípravky, parfuméria.

(540)

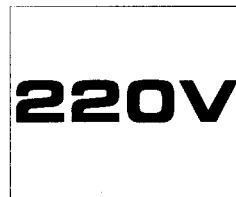

(732) Pharma-C-Food sp. z o.o., ul. Mokra 7, Niepolomice, PL;

(740) Bachratá Magdaléna, Mgr., Bratislava, SK;

(111) 203766
 (151) 21.08.2003
 (180) 25.01.2012
 (210) 188-2002
 (220) 25.01.2002
 (442) 04.02.2003

8 (511) 3

(511) 3 - Kozmetické prípravky, parfuméria.
 (540)

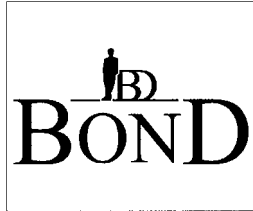

(732) Pharma-C-Food sp. z o.o., ul. Mokra 7, Niepolomice, PL;
 (740) Bachratá Magdaléna, Mgr., Bratislava, SK;

organizovanie spoločenských podujatí na účely zábavné a kultúrne.

(540)

Zdravotnícke noviny

(591) zelená
 (732) Sanoma Magazines Slovakia, s. r. o., Kopčianska 6, 851 01 Bratislava, SK;
 (740) Litváková Edita, Ing., Bratislava, SK;

(111) 203767
 (151) 26.08.2003
 (180) 14.12.2008
 (210) 3175-98
 (220) 14.12.1998
 (442) 02.07.2002

7 (511) 2, 11

(511) 2 - Smaltovacie materiály.
 11 - Oceľové smaltované výrobky, najmä kúpeľové vane a sprchovacie misy.
 (540)

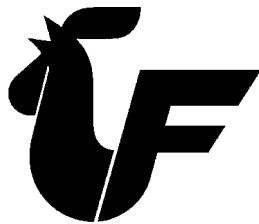

(732) FESTAP, s. r. o., Hattalova 2, 831 01 Bratislava, SK;

(111) 203768
 (151) 26.08.2003
 (180) 31.10.2010
 (210) 3253-2000
 (220) 31.10.2000
 (442) 02.05.2003

7 (511) 16, 35, 41

(511) 16 - Tlačoviny, periodické a neperiodické publikácie, časopisy, noviny, magazíny vrátane ich príloh a mimoriadnych vydaní; katalógy, knihy, fotografie.
 35 - Reklama a propagácia, sprostredkovanie reklamy a propagácie, obchodné a podnikateľské informácie, rozširovanie reklamných materiálov, vydávanie reklamných materiálov, uverejňovanie reklamných textov, komerčný prieskum, prieskum v oblasti reklamy, organizovanie súťaží na komerčné a reklamné účely.
 41 - Vydavateľská činnosť s výnimkou vydávania reklamných textov, služby v oblasti zábavy, kultúry a vzdelávania, organizovanie a vedenie súťaží na zábavné, kultúrne a vzdelávacie účely,

Obnovené ochranné známky

(210)	(111)	(210)	(111)	(210)	(111)	(210)	(111)
37	151219	47271	161767	919-93	185818	1578-93	178766
774	151224	47278	161671	923-93	177775	1583-93	179130
1697	110726	47328	161780	1051-93	179963	1586-93	172462
9462	118321	47421	161831	1052-93	179944	1589-93	178262
10309	100407	47494	161941	1110-93	177219	1655-93	177151
18593	98767	52722	165211	1130-93	177478	1665-93	177362
19214	91292	53318	165795	1131-93	177479	1681-93	175893
19478	151230	53326	165467	1149-93	179763	1710-93	176273
27114	92670	53343	165832	1179-93	180808	1726-93	178898
28549	155452	53419	165645	1187-93	173962	1768-93	176403
29338	155542	53421	165647	1325-93	203755	1785-93	180304
29892	155843	72662	185327	1349-93	179288	1812-93	184550
29893	155844	117-93	172191	1362-93	179147	1873-93	179967
29894	155845	204-93	176081	1366-93	172156	1846-93	178182
29896	155847	288-93	172198	1367-93	178091	1882-93	177293
29902	155711	533-93	172376	1410-93	180994	2083-93	178132
46618	161425	643-93	174058	1417-93	178507	2084-93	178119
46908	161836	748-93	184585	1478-93	182375	2085-93	178195
47115	162866	810-93	174099	1522-93	178765	2086-93	178196
47194	161618	811-93	174098	1527-93	177400		
47225	161883	814-93	184586	1530-93	178264		
47246	161633	918-93	181943	1531-93	177968		

(111) 91292

- (151) 05.08.1913
- (156) 05.08.2003
- (180) 05.08.2013
- (210) 19214
- (220) 05.08.1913

7 (511) 1, 2, 3, 5, 30, 32, 33

(510) Čaj, kúpeľové soli, umelé a prírodné minerálne vody všetkých druhov, nápoje všetkých druhov; dietetické, chemické výrobky a prípravky všetkých druhov v tuhom, mäkkom, tekutom a práškovom stave a na akýkoľvek účel; mydlá pre domácnosť, na čistenie a drhnutie a zubné mydlá v tuhom, mäkkom, tekutom a práškovom stave, kozmetické pomôcky všetkých druhov na pestovanie zubov, úst a kože, kozmetické lúhové a umývacie, toaletné prípravky všetkých druhov, dezinfekčné, konzervačné, vône zbvajúce a napúšťacie činidlá všetkých druhov, voňavkářský tovar všetkých druhov, kúpeľové prísady v tuhom, mäkkom, tekutom a práškovom stave, prostriedky na ničenie hmyzu, tresť, výťažky, krémy, kryštalizovaná sóda, bórax, éterické oleje všetkých druhov, minerálne vody.

(540) Pinosol

- (732) SLOVAKOFARMA, a. s., Nitrianska 100, 920 27 Hlohovec, SK;
- (740) Guniš Jaroslav, Mgr., Bratislava, SK;

(111) 92670

- (151) 10.01.1923
- (156) 10.01.2003
- (180) 10.01.2013
- (210) 27114
- (220) 10.01.1923

7 (511) 9

(510) Kovové rozprašovače na hasiace účely.

(540) Grinnell

- (732) Wormald Industrial Property Limited, Wormald Park, Grimshaw Lane, Newton Heath, Manchester M40 2WL, GB;
- (740) Fajnorová Mária, Ing., Bratislava, SK;

(111) 98767

- (151) 20.09.1933
- (156) 20.09.2003
- (180) 20.09.2013
- (210) 18593
- (220) 20.09.1933

7 (511) 5

(510) Farmaceutické prípravky.

(540) Alkalit

- (732) INFUSIA, a. s., Hořátev 104, 289 12 Sadská, CZ;
- (740) Bachratá Magdaléna, Mgr., Bratislava, SK;

(111) 100407

- (151) 03.07.1933
- (156) 03.07.2003
- (180) 03.07.2013
- (210) 10309
- (220) 03.07.1933

7 (511) 1, 5, 10

(510) Liečivé a lekářnické prostriedky a prípravky, prípravky pre zubnú prax, drogy, chemické výrobky na lekářské, priemyselné, vedecké, fotografické, poľnohospodárske a lesnícke účely, dezinfekčné prostriedky, dietetické a výživné prostriedky a prípravky.

(540) Aphlox

- (732) Léciva, a. s., Dolní Měcholupy 130, 102 37 Praha 10, CZ;
- (740) Juran Svetozár, JUDr., Bratislava, SK;

(111) 110726

(151) 02.09.1913
 (156) 02.09.2003
 (180) 02.09.2013
 (210) 1697
 (220) 02.09.1913

7 (511) 21

(510) Porcelánový, kameninový, hlinený a sklenený tovar.

(540)

(732) Český porcelán, akciová spoločnosť, Tovární 17, 417 01 Dubí u Teplic, CZ;

(740) ROTT, RŮŽIČKA & GUTTMANN, v. o. s., Bratislava, SK;

(111) 118321

(151) 18.10.1933
 (156) 18.10.2003
 (180) 18.10.2013
 (210) 9462
 (220) 18.10.1933

7 (511) 6, 7, 8, 9, 11, 16, 28

(510) Armatúry, chladiče, nasávacie koše, vodovodné zasúvadlové uzávery, rošty z ohňovzdornej liatiny, všetok kovový tovar, oceľový tovar. Spojky, ventily, vzdušníky, pracovné valce, piesty, čistiace prístroje, automatické regulátory k turbínam, žeriavy. Rezacie hroty, kovoobrábacie nástroje, rezacie nástroje, náradia. Elektromotory, tlakové spínače, plavákové spínače, plaváky vôbec, automatické vypínače, vodomery, plynové ochranné masky, fyzikálny tovar. Hydranty, bojery, postrekovače všetkých druhov, odkvapové misy, odkvapové kalichy, ventilátory, zariadenia na vetranie miestností.

(540) SIGMA

(732) SIGMA GROUP, a. s., Jana Sigmunda 79, 783 50 Lutín, CZ;

(740) Bušová Eva, JUDr., Bratislava, SK;

(111) 151219

(151) 30.09.1953
 (156) 28.08.2003
 (180) 28.08.2013
 (210) 37
 (220) 28.08.1953
 (450) 09.09.1993

7 (511) 15

(511) 15 - Bicie a dychové hudobné nástroje všetkých druhov.

(540) AMATI

(732) AMATI - Denak, s. r. o., Dukelská 44, 358 25 Kraslice, CZ;

(740) ROTT, RŮŽIČKA & GUTTMANN, v. o. s., Bratislava, SK;

(111) 151224

(151) 15.10.1953
 (156) 07.09.2003
 (180) 07.09.2013
 (210) 774
 (220) 07.09.1953

7 (511) 13

(510) Výbušná zlož.

(540)

(732) Sellier & Bellot, a. s., Lidická 667, 258 13 Vlašim, CZ;

(740) ROTT, RŮŽIČKA & GUTTMANN, v. o. s., Bratislava, SK;

(111) 151230

(151) 15.10.1953
 (156) 23.09.2003
 (180) 23.09.2013
 (210) 19478
 (220) 23.09.1953

7 (511) 1, 3, 5, 10, 32

(510) Liečivá, drogy, farmaceutické prípravky humánne a veterinárne, chemické výrobky pre priemysel, lekárstvo, hygienu, farmáciu a vedu; prípravky baktericídne, fungicídne, insekticídne; dezinfekčné prípravky; prípravky proti nákaze; prípravky na konzervovanie; prostriedky na ničenie škodcov a rastlín; čistiace prostriedky, liečebné mydlá; kozmetické a vonné prípravky, látky pre kozmetiku a parfumériu, éterické oleje, výťažky, extrakty a esencie; prípravky posilňujúce a dietetické; prípravky na ošetrovanie zubov a dutiny ústnej; zubné výplne a protézy; náplasti, obväzový a šijací materiál pre chirurgiu; diagnostiká; jedy; minerálne vody s výnimkou minerálnych vôd prírodných.

(540) TENSITON

(732) INFUSIA, a. s., Hořátev 104, 289 12 Sadská, CZ;

(740) Bachratá Magdaléna, Mgr., Bratislava, SK;

(111) 155452

(151) 07.05.1963
 (156) 03.05.2003
 (180) 03.05.2013
 (210) 28549
 (220) 03.05.1963

7 (511) 21

(510) Sklo a tovar zo skla všetkých druhov.

(540)

(732) BOHEMIA CRYSTALEX TRADING, a. s.,
Štěpánská 7, 120 00 Praha 2, CZ;
(740) Dudová Tatiana, Trenčín, SK;

(111) 155542

(151) 23.08.1963
(156) 13.08.2003
(180) 13.08.2013
(210) 29338
(220) 13.08.1963

7 (511) 2

(510) Tlačiarenské farby, farby na rytiny a kožu, rie-
didlá do tlačiarenských farieb uľahčujúce ich po-
užitie a roztoky leptacích kvapalín použiteľné
v nádržkách rozmnožovacích strojov a na kovové
dosky, všetko čoby tovar použiteľný pre rozmno-
žovacie stroje a stroje kancelárske.

(540) GESTETNER

(732) NRG MANUFACTURING LIMITED, 66 Chil-
tern Street, London W1U 4AG, GB;
(740) Bušová Eva, JUDr., Bratislava, SK;

(111) 155711

(151) 22.01.1964
(156) 07.11.2003
(180) 07.11.2013
(210) 29902
(220) 07.11.1963

7 (511) 1, 9, 11, 16

(510) Fotografické citlivé materiály a prípravky, totiž
fotografické filmy a fotografické dosky, fotogra-
fické papiere, modrotlač, senzibilizačné príprav-
ky, prípravky na vyvolávanie, prípravky na usta-
ľovanie, fotografické prístroje a nástroje, totiž
kamery, šošovky, uzávierky, mechy, projektory
diapozitívov, vyvolávacie prístroje a nástroje,
kopírovacie prístroje a nástroje, zväčšovacie prí-
stroje a nástroje, leštiace prístroje a nástroje, fil-
tre, chrániče, statívy, kľbové hlavice, samospúš-
ťe, diaľkomery, expozimetre, kazety, spúšťe, os-
vetľovacie zariadenia s výbojkou, zariadenia pre
magnéziové blesky, ako i súčasti uvedených vý-
robovkov, filmové prístroje a nástroje, totiž filmové
kamery, zostrihovacie prístroje, projektory, plát-
na na premietanie, reprodukcéné a záznamové
zvukové prístroje a nástroje, ako i súčasti uve-
dených výrobkov, optické prístroje a nástroje, totiž
teleskopy, ďalekohľady, mikroskopy, ako i sú-
časti uvedených výrobkov.

(540)

FUJI

(732) Fuji Photo Film Co., Ltd., Minamiashigara-shi,
Kanagawa-ken, JP;
(740) Tomeš Pavol, Ing., Bratislava, SK;

(111) 155843

(151) 16.06.1964
(156) 04.11.2003
(180) 04.11.2013
(210) 29892
(220) 04.11.1963

7 (511) 24

(510) Krátkovláknitý umelý hodváb.

(540) TETORON

(732) Toray Industries, Inc., Tokio a Teijin Limited,
Osaka, JP;
(740) Tomeš Pavol, Ing., Bratislava, SK;

(111) 155844

(151) 16.06.1964
(156) 04.11.2003
(180) 04.11.2013
(210) 29893
(220) 04.11.1963

7 (511) 23

(510) Priadze a nite.

(540) TETORON

(732) Toray Industries Inc., Tokio, JP; Teijin Limited,
Osaka, JP;
(740) Tomeš Pavol, Ing., Bratislava, SK;

(111) 155845

(151) 16.06.1964
(156) 04.11.2003
(180) 04.11.2013
(210) 29894
(220) 04.11.1963

7 (511) 24

(510) Textilný kusový tovar.

(540) TETORON

(732) Toray Industries Inc., Tokio, JP; Teijin Limited,
Osaka, JP;
(740) Tomeš Pavol, Ing., Bratislava, SK;

(111) 155847

(151) 16.06.1964
(156) 04.11.2003
(180) 04.11.2013
(210) 29896
(220) 04.11.1963

7 (511) 25

(510) Odevný tovar.

(540) TETORON

(732) Toray Industries Inc., Tokio, JP; Teijin Limited,
Osaka, JP;
(740) Tomeš Pavol, Ing., Bratislava, SK;

(111) 161425

(151) 23.05.1973
(156) 13.11.2002
(180) 13.11.2012
(210) 46618
(220) 13.11.1972

7 (511) 7, 9, 12, 13

(510) Stroje a obrábacie stroje, motory; súkolesia
a hnacie remene; poľnohospodárske stroje a liah-
ne, maznice; prístroje a nástroje na vedecké a la-
boratórne účely, prístroje a nástroje navigačné;
prístroje a nástroje určené na prenášanie rozka-
zov a meranie, prístroje všeobecne používané pri
riadení lodí a lietadiel; prístroje a nástroje geo-
detické a prístroje a nástroje elektrické nezarađe-
né do iných tried; prístroje a nástroje na bezdrô-
tovú telegrafiu, prístroje fotografické, kinemato-

grafické, optické vrátane premietáčov obrazov a zväčšovacích prístrojov; prístroje a nástroje na váženie a meranie, prístroje a nástroje signaliizačné, vrátane signálnych píšťaliek; prístroje a nástroje na záchranne a učebné účely; automaty uvádzané do činnosti hodením mince alebo žetónu, prístroje na záznam a reprodukciu hovoreného slova; zapisovacie pokladne a počítaacie stroje vrátane kancelárskych a dierovacích strojov, hasiace prístroje; špeciálne púzdra na prístroje a nástroje pokiaľ spadajú do triedy 9, elektromechanické a elektrotermické prístroje a zariadenia pokiaľ spadajú do triedy 9, pozemné vozidlá; motory pre pozemné vozidlá, hnacie súkolia a hnacie remene pre pozemné vozidlá, zariadenia pre leteckú, lodnú a pozemnú dopravu; strelné zbrane, strelivo, náboje, výbušniny, ohňostroje vrátane všetkých výrobkov na pyrotechnické účely.

(540) ROCKWELL INTERNATIONAL

- (732) Rockwell Automation, Inc., 777 East Wisconsin Avenue, Milwaukee, WI 53202, US;
(740) Fajnorová Mária, Ing., Bratislava, SK;

(111) 161618

- (151) 26.09.1973
(156) 03.07.2003
(180) 03.07.2013
(210) 47194
(220) 03.07.1973

7 (511) 12, 20, 28

(510) Lyže, hokejové palice, sane; lode laminátové aj z iných materiálov; pádla a veslá drevené aj z iných materiálov; tenisové a bedmintonové rámy a rakety, bedmintonové loptičky; všetky potreby na stolný tenis (stoly, rakety, stojančeky, sieťky); posilňovače kovové, gumové, prípadne aj z iných materiálov; činky kovové prikladacie i pevné, kladivá a gule na vrh; lyžiarske viazania kovové, gumové aj z iných materiálov; biliardy karamboľové, závodné s príslušenstvom (tága, gule, stojany na tága, počítadlá); biliardy stolné dierové s príslušenstvom (gule, tága, hríbik); disky drevené, oštepky; záhradné ležadlá drevené; luky, šípy, lukostrelecké súpravy, terče pre lukostreľbu; drevené aj z iných materiálov; detské kĺzačky, detské lyžiarske palice, hustilky, stanové kolíky; vodné lyže; telocvičné náradie všetkých druhov do telocviční, na ihriská a zariadenia na detské ihriská.

(540)

ARTIS

- (732) EUROSPORT - ARTIS s. r. o., Nad obchvatom 525, 391 56 Tábor, Měšice, CZ;
(740) Hojčuš Peter, Ing., Bratislava, SK;

(111) 161633

- (151) 29.09.1973
(156) 31.07.2003
(180) 31.07.2013
(210) 47246
(220) 31.07.1973

7 (511) 5

(510) Dezinfekčné prostriedky, prípravky na hubenie buriny a škodcov, prostriedky pesticídne, insekticídne a fungicídne.

(540) FICAM

- (732) Bayer CropScience Limited, Hauxton, Cambridge CB2 5HU, GB;
(740) Bušová Eva, JUDr., Bratislava, SK;

(111) 161671

- (151) 18.10.1973
(156) 16.08.2003
(180) 16.08.2013
(210) 47278
(220) 16.08.1973

7 (511) 7, 12

(510) Stroje a obrábacie stroje, pokiaľ patria do tr. 7, motory, súkolesia a hnacie remene, poľnohospodárske stroje a liahne, maznice; pozemné vozidlá, motory do pozemných vozidiel, poháňacie súkolesia a hnacie remene na pozemné vozidlá, zariadenia pre leteckú, lodnú a pozemnú dopravu, hlavne stroje a prístroje na účely lesnícke, na rúbanie, rezanie a približovanie kmeňového dreva, dopravu vyrúbaných kmeňov a ich čistenie, nakladanie a zväzovanie, stroje a prístroje na účely banícke, časti a príslušenstvo týchto strojov a prístrojov.

(540) TIMBERJACK

- (732) TIMBERJACK Inc., 925 Devonshire Avenue, Woodstock, Ontario N4S 7X1, CA;
(740) ROTT, RŮŽIČKA & GUTTMANN, v. o. s., Bratislava, SK;

(111) 161767

- (151) 18.12.1973
(156) 14.08.2003
(180) 14.08.2013
(210) 47271
(220) 14.08.1973

7 (511) 5

(510) Inhalačné anestetické prípravky.

(540) ETHRANE

- (732) Abbott Laboratories, spoločnosť zriadená podľa zákonov štátu Illinois, Abbott Park, Illinois, US;
(740) Tomeš Pavol, Ing., Bratislava, SK;

(111) 161780

- (151) 18.01.1974
(156) 11.09.2003
(180) 11.09.2013
(210) 47328
(220) 11.09.1973

7 (511) 9

(510) Elektrické a elektronické nástroje a prístroje, najmä vstupné diely do televízorov, rádiá a elektrické a elektronické nástroje a prístroje; premenné registre, premenné kondenzátory, vypínače, magnetické hlavy, magnetofónové šasi, vysielačie elektrónky s chladenou anódou a obrazové programátory vrátane ich modulátorov a konvertorov.

(540)



(732) ALPS ELECTRIC CO., LTD., 1-7, Yukigaya Ohtsuka-cho, Ohta-ku, Tokyo, JP;

(740) Majlingová Marta, Ing., Bratislava, SK;

(111) 161831

(151) 18.02.1974

(156) 04.10.2003

(180) 04.10.2013

(210) 47421

(220) 04.10.1973

7 (511) 4

(510) Oleje a masťové všetky druhy.

(540)

VELOCITÉ

(732) ExxonMobil Oil Corporation, 5959 Las Colinas Boulevard, Irving, Texas 75039-2298, US;

(740) Bušová Eva, JUDr., Bratislava, SK;

(111) 161836

(151) 18.02.1974

(156) 15.03.2003

(180) 15.03.2013

(210) 46908

(220) 15.03.1973

7 (511) 1, 17, 19

(510) Žiarobetóny a výrobky na báze žiarobetónov, najmä žiaruvzdorné a ohňovzdorné hmoty s použitím chemických, keramických a iných pojív vo forme panelov, tvarových výrobkov, plastických - poloplastických - a suchých zrnitých hmôt spracovateľných liatím, vibrovaním, ubíjaním, torkretovaním a iným technologickým postupom; žiaruvzdorné a ohňovzdorné hmoty na stavbu tepelných zariadení s odolnosťou proti vysokým teplotám, troskám, sklám, opotrebovaniu oterom, obrusom a iným mechanickým namáhaním za vysokých teplôt prípadne s tepelnoizolačnou vlastnosťou.

(540) KALINIT

(732) ŽIAROMAT, a. s., Továrenská 1, 985 01 Kalinovo, SK;

(740) Beleščák Ladislav, Ing., Piešťany, SK;

(111) 161883

(151) 10.04.1974

(156) 17.07.2003

(180) 17.07.2013

(210) 47225

(220) 17.07.1973

7 (511) 19

(510) Šamotové tvarové stavivá a sypké hmoty, žiarobetóny (tvarové prvky a sypké hmoty), dinasové tvarové stavivá a sypké hmoty, magnezitové tvarové stavivá a sypké magnezitové slinky.

(540)



(732) Slovenské magnezitové závody, a. s., 049 16 Jelšava, SK;

(740) PATENTSERVIS BRATISLAVA, a. s., Bratislava, SK;

(111) 161941

(151) 29.05.1974

(156) 08.11.2003

(180) 08.11.2013

(210) 47494

(220) 08.11.1973

7 (511) 5

(510) Prípravky na ničenie buriny a škodcov, pesticídy, herbicídy, insekticídy a fungicídy.

(540) NORTRON

(732) Bayer CropScience Limited, Hauxton, Cambridge CB2 5HU, GB;

(740) Bušová Eva, JUDr., Bratislava, SK;

(111) 162866

(151) 27.05.1976

(156) 07.06.2003

(180) 07.06.2013

(210) 47115

(220) 07.06.1973

7 (511) 9

(510) Fonografické záznamy, zvukové a obrazové záznamy na páskach, drôtoch, filmoch a iných druhoch záznamových médií, nástroje a prístroje na zaznamenávanie a reprodukciu zvuku, obrazu a ich časti.

(540) UNITED ARTISTS

(732) United Artists Corporation, 10250 Constellation Blvd., Los Angeles, CA 90067-6241, US;

(740) Tomeš Pavol, Ing., Bratislava, SK;

(111) 165211

(151) 20.10.1982

(156) 23.06.2002

(180) 23.06.2012

(210) 52722

(220) 23.06.1982

(450) 10.01.1996

7 (511) 1, 5

(510) Insekticídy, pesticídy, chemické prípravky na konzerváciu dreva.

(540) PERIGEN

(732) Aventis CropScience UK Limited, Hauxton, Cambridge CB2 5HU, GB;

(740) Bušová Eva, JUDr., Bratislava, SK;

(111) 165467

(151) 13.09.1983
 (156) 02.09.2003
 (180) 02.09.2013
 (210) 53326
 (220) 02.09.1983

7 (511) 32

(510) Pivo.

(540) GAMBRINUS

(732) Plzeňský Prazdroj, a. s., U Prazdroje 7, 304 97 Plzeň, CZ;
 (740) Tomeš Pavol, Ing., Bratislava, SK;

(111) 165645

(151) 09.04.1984
 (156) 06.10.2003
 (180) 06.10.2013
 (210) 53419
 (220) 06.10.1983

7 (511) 3

(510) Čistiaci prípravok na hliníkový a smaltovaný riad.

(540) TATRAL

(732) TATRACHEMA, výrobné družstvo Trnava, Bulharská ul. 40, 917 02 Trnava, SK;

(111) 165647

(151) 09.04.1984
 (156) 06.10.2003
 (180) 06.10.2013
 (210) 53421
 (220) 06.10.1983

7 (511) 3, 5

(510) Tekutý čistiaci a dezinfekčný prostriedok.

(540) KREZOSAN

(732) TATRACHEMA, výrobné družstvo Trnava, Bulharská ul. 40, 917 02 Trnava, SK;

(111) 165795

(151) 19.11.1984
 (156) 01.09.2003
 (180) 01.09.2013
 (210) 53318
 (220) 01.09.1983

7 (511) 1

(510) Chemické látky na reguláciu rastu rastlín.

(540) Royal MH-30 SG

(732) Uniroyal Chemical Company, Inc., a Delaware corporation, Benson Road, Middlebury, Connecticut 06749, US;
 (740) Hörmannová Zuzana, Ing., Bratislava, SK;

(111) 165832

(151) 21.12.1984
 (156) 16.09.2003
 (180) 16.09.2013
 (210) 53343
 (220) 16.09.1983

7 (511) 5

(510) Herbicídy.

(540) GLEAN

(732) E. I. du Pont de Nemours and Company, spoločnosť zriadená podľa zákonov štátu Delaware, 1007 Market Street, Wilmington, Delaware, US;
 (740) Bušová Eva, JUDr., Bratislava, SK;

(111) 172156

(151) 13.12.1993
 (156) 11.08.2003
 (180) 11.08.2013
 (210) 1366-93
 (220) 11.08.1993
 (450) 06.04.1994

7 (511) 9, 16, 35, 41, 42

(510) Výpočtová technika, vstupno-výstupné jednotky strojov na spracovanie dát, produkty softvéru; - tlačoviny, časopisy, periodiká, knihy, knihárske výrobky, kancelárske potreby; - inzertná a reklamná činnosť; - vydávanie periodických a neperiodických publikácií, distribučná činnosť; - služby v oblasti informatiky vrátane softvéru.

(540)

(732) Trias Online, s. r. o., Jakubovo nám. 14, 811 09 Bratislava, SK;

(740) Guniš Jaroslav, Mgr., Bratislava, SK;

(111) 172191

(151) 29.12.1993
 (156) 18.02.2003
 (180) 18.02.2013
 (210) 117-93
 (220) 18.02.1993
 (450) 06.04.1994

7 (511) 7, 9

(510) Elektrické motory, riadenie motorov, ponorné a sacie čerpadlá, zostavy kôl, vidlíc a pružín na navíjanie káblov, ochranné zariadenia do motorov na vyrovnávanie tlakov v motore s tlakom pod hladinou ponoru, súčiastky a fitingy na uvedený tovar, elektrické káble, kondenzátory a skrine pre kondenzátory, súčiastky a fitingy na uvedený tovar.

(540) REDA

(732) Schlumberger Technology Corporation, 300 Schlumberger Drive, Sugar Land, TX 77478, US;
 (740) Čechvalová Dagmar, Bratislava, SK;

(111) 172198

(151) 14.01.1994
 (156) 23.03.2003
 (180) 23.03.2013
 (210) 288-93
 (220) 23.03.1993
 (450) 11.05.1994

7 (511) 5

(510) Lekárske a farmaceutické prípravky a substancie; topické analgetiká; dermatologické prípravky; liečebné toaletné výrobky a prípravky.

(540) DEEP HEAT

(732) THE MENTHOLATUM COMPANY LIMITED, 1 Redwood Avenue, Peel Park Campus, East Kilbride G74 5PF, GB;
(740) Bušová Eva, JUDr., Bratislava, SK;

(111) 172376

(151) 10.03.1994
(156) 23.04.2003
(180) 23.04.2013
(210) 533-93
(220) 23.04.1993
(310) 74/335842
(320) 01.12.1992
(330) US
(450) 08.06.1994

7 (511) 9

(510) Počítačový hardvér a softvér na použitie v lokálnej sieti.

(540) LANDESK

(732) Intel Corporation, 2200 Mission College Boulevard, Santa Clara, California 95052-8119, US;
(740) Bušová Eva, JUDr., Bratislava, SK;

(111) 172462

(151) 24.05.1994
(156) 08.09.2003
(180) 08.09.2013
(210) 1586-93
(220) 08.09.1993
(450) 10.08.1994

7 (511) 9

(510) Produkty softvéru.

(540)

MARK IV

(732) Delta electronic services, a. s., Na Hrebienku 31, 811 02 Bratislava, SK;
(740) Guniš Jaroslav, Mgr., Bratislava, SK;

(111) 173962

(151) 02.03.1995
(156) 14.07.2003
(180) 14.07.2013
(210) 1187-93
(220) 14.07.1993
(450) 07.06.1995

7 (511) 5, 16, 40

(510) Spracovanie papiera, najmä výroba hygienických a dekoračných servítkov.

(540)

delis

(732) Delis, s. r. o., Košická 52, 821 08 Bratislava, SK;
(740) Holoubková Mária, Ing., Bratislava, SK;

(111) 174058

(151) 15.03.1995
(156) 06.05.2003
(180) 06.05.2013
(210) 643-93
(220) 06.05.1993
(450) 07.06.1995

7 (511) 1

(510) Chemické výrobky na priemyselné a vedecké účely, ďalej chemické výrobky určené pre fotografiu, poľnohospodárstvo, záhradníctvo a lesníctvo; umelé živice, plastické hmoty v surovom stave (v prášku, v pastách alebo v tekutom stave); pôdne hnojivá prírodné a umelé; hasiace prostriedky; prostriedky na kalenie a na zváranie; chemické prostriedky na konzervovanie potravín; triesloviny; priemyselné spojivá.

(540) SLICK 50

(732) PETROLON EUROPE LIMITED, 27 Athol Street, Douglas, Isle of Man, GB;
(740) Tomeš Pavol, Ing., Bratislava, SK;

(111) 174098

(151) 23.03.1995
(156) 26.05.2003
(180) 26.05.2013
(210) 811-93
(220) 26.05.1993
(450) 07.06.1995

7 (511) 3, 33

(510) Francovky, kolínske vody, opaľovacie prípravky pred opaľovaním a po ňom, prísady do kúpeľov, masážne prípravky, pleťové mlieka a pleťové vody, vody po holení.

(554)

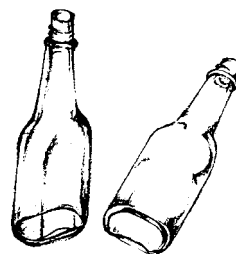

(732) ALPA, s. r. o., Hornoměstská 378, 594 25 Velké Meziříčí, CZ;

(740) PATENTSERVIS BRATISLAVA, a. s., Bratislava, SK;

(111) 174099

(151) 23.03.1995
(156) 26.05.2003
(180) 26.05.2013
(210) 810-93
(220) 26.05.1993
(450) 07.06.1995

7 (511) 3, 33

(510) Francovky, kolínske vody, opaľovacie prípravky pred opaľovaním a po ňom, prísady do kúpeľov, masážne prípravky, pleťové mlieka a pleťové vody, vody po holení.

(554)

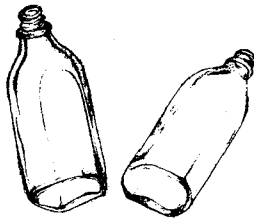

- (732) ALPA, s. r. o., Hornoměstská 378, 594 25 Velké Meziříčí, CZ;
 (740) PATENTSERVIS BRATISLAVA, a. s., Bratislava, SK;

(111) 175893

- (151) 03.10.1995
 (156) 23.09.2003
 (180) 23.09.2013
 (210) 1681-93
 (220) 23.09.1993
 (450) 06.12.1995

7 (511) 26

- (510) Gombíky, spony a pracky na časti odevov.
 (540)



- (732) Union Knopf GmbH, Bielefeld, DE;
 (740) Tomeš Pavol, Ing., Bratislava, SK;

(111) 176081

- (151) 27.10.1995
 (156) 09.03.2003
 (180) 09.03.2013
 (210) 204-93
 (220) 09.03.1993
 (450) 10.01.1996

7 (511) 5

- (510) Kozmetické a lekárske výrobky.

(540) REMEGEL

- (732) Seton Products Limited, Toft Hall, Toft Road, Toft, Knutsford, Cheshire, WA16 9PD, GB;
 (740) Žovicová Viera, Mgr., Bratislava, SK;

(111) 176273

- (151) 28.11.1995
 (156) 27.09.2003
 (180) 27.09.2013
 (210) 1710-93
 (220) 27.09.1993
 (450) 07.02.1996

7 (511) 7, 9

- (510) Dojacie a mliekarenské stroje a všetky ostatné typy zariadenia na dojenie, odstredivky mlieka a smotany, strukové gummy a násadce na dojacie stroje, strojové pumpy, váhy na všetky účely vrátane elektronicky vážiacich váh, váhy pre dobytok, priemyselné váhy, merače mlieka všetkých druhov vrátane elektronických mliečnych meračov, prietokové merače vrátane elektronických prietokových meračov a priemyselné prie-

tokomery, elektronické tlačiarne vrátane tlačiarň použitých pre telekomunikácie, priemyselné a obchodné účely, zariadenia na rozbor mlieka vrátane zariadenia meracieho bielkoviny a laktózu, zariadenia registrujúce teplotu, merače mliečného tuku, súčiastky a armatúry pre všetky uvedené výrobky a všetky ostatné výrobky v triedach 7 a 9.

(540) TRU-TEST

- (732) TRU TEST CORPORATION LIMITED, 241 Te Rakau Drive, East Tamaki, Auckland, NZ;
 (740) PATENTSERVIS BRATISLAVA, a. s., Bratislava, SK;

(111) 176403

- (151) 12.01.1996
 (156) 01.10.2003
 (180) 01.10.2013
 (210) 1768-93
 (220) 01.10.1993
 (450) 03.04.1996

7 (511) 35, 39, 42

- (510) Organizačné a technické poradenstvo. Pomoc pri obchode, zásobovanie a skladovanie tovaru.

(540)

- (732) CERTOS s. r. o., E. F. Scherera 4799/34, 921 01 Piešťany, SK;

(111) 177151

- (151) 05.11.1996
 (156) 17.09.2003
 (180) 17.09.2013
 (210) 1655-93
 (220) 17.09.1993
 (450) 05.02.1997

7 (511) 14, 18, 25

- (510) Drahé kovy a ich zliatiny a predmety z drahých kovov alebo z plátovaných kovov, bižutéria, drahé kamene, hodinárske a iné chronometrické zariadenia. Koža a imitácie kože, ako aj výrobky z týchto materiálov, surová koža a kožušiny, kufre a cestovné tašky, dáždníky, slnečníky a vychádzkové palice, biče, postroje na kone a sedlárske výrobky. Odevy, obuv, pokrývky hlavy.

(540) NEXT

- (732) N E X T P L C, Desford Road, Enderby, Leicester, LE9 5AT, GB;
 (740) Majlingová Marta, Ing., Bratislava, SK;

(111) 177219

- (151) 27.11.1996
 (156) 30.06.2003
 (180) 30.06.2013
 (210) 1110-93
 (220) 30.06.1993

- (310) 393.394
 (320) 20.05.1993
 (330) US
 (450) 05.02.1997

7 (511) 9

- (510) Osobné počítače, počítačové periférne zariadenia, ich časti a príslušenstvo.

(540) PRESARIO

- (732) COMPAQ INFORMATION TECHNOLOGIES GROUP, L. P. spoločnosť zriadená podľa zákonov štátu Texas, 20555 State Highway 249, Houston, Texas 77070, US;
 (740) Tomeš Pavol, Ing., Bratislava, SK;

(111) 177293

- (151) 16.12.1996
 (156) 20.10.2003
 (180) 20.10.2013
 (210) 1882-93
 (220) 20.10.1993
 (450) 05.03.1997

7 (511) 30

- (510) Šišky (pampúchy).

(540) MUNCHKINS

- (732) DUNKIN' DONUTS INCORPORATED, spoločnosť zriadená podľa zákonov štátu Delaware, Randolph, Massachusetts, US;
 (740) Tomeš Pavol, Ing., Bratislava, SK;

(111) 177362

- (151) 15.01.1997
 (156) 20.09.2003
 (180) 20.09.2013
 (210) 1665-93
 (220) 20.09.1993
 (450) 09.04.1997

7 (511) 2, 3

- (510) Fermeže, laky a iné nátery a prostriedky proti znehodnocovaniu kože, gummy, vinylových a iných plastových hmôt, látok, dreva, keramických výrobkov, kameňa, maľovaných a farebných plôch a kovov; farby, farbivá a farbiarske materiály; čistiace a leštiace prípravky.

(540)



- (732) ARMOR ALL PRODUCTS CORPORATION, spoločnosť zriadená podľa zákonov štátu Delaware, 6 Liberty, Aliso Viejo, California, US;
 (740) Bušová Eva, JUDr., Bratislava, SK;

(111) 177400

- (151) 17.01.1997
 (156) 30.08.2003
 (180) 30.08.2013
 (210) 1527-93
 (220) 30.08.1993
 (450) 09.04.1997

7 (511) 16

- (510) Periodická tlač.

(540) PRIEBOJ

- (732) Petit Press, a. s., Námestie SNP 30, 811 01 Bratislava, SK;
 (740) Hojčuš Peter, Ing., Bratislava, SK;

(111) 177478

- (151) 06.02.1997
 (156) 06.07.2003
 (180) 06.07.2013
 (210) 1130-93
 (220) 06.07.1993
 (450) 07.05.1997

7 (511) 30

- (510) Káva, instantná káva - výťažky z kávy.

(540)



- (732) TCHIBO SLOVENSKO spol. s r. o., Mlynské Nivy 54, 824 60 Bratislava, SK;

(111) 177479

- (151) 06.02.1997
 (156) 06.07.2003
 (180) 06.07.2013
 (210) 1131-93
 (220) 06.07.1993
 (450) 07.05.1997

7 (511) 30

- (510) Káva, instantná káva - kávové výťažky.

(540)



- (732) TCHIBO SLOVENSKO spol. s r. o., Mlynské Nivy 54, 824 60 Bratislava, SK;

(111) 177775

- (151) 21.02.1997
 (156) 10.06.2003
 (180) 10.06.2013
 (210) 923-93
 (220) 10.06.1993
 (450) 07.05.1997

7 (511) 11, 21

- (510) Sklo a sklenený tovar všetkých druhov s výnimkou skla pre optiku a skla na stavebné účely; svietidlá.

(540)



- (732) BOHEMIA CRYSTALEX TRADING, a. s.,
Štěpánská 7, 120 00 Praha 2, CZ;
(740) Dudová Tatiana, Trenčín, SK;

(111) 177968

- (151) 24.02.1997
(156) 30.08.2003
(180) 30.08.2013
(210) 1531-93
(220) 30.08.1993
(450) 04.06.1997

7 (511) 3, 5

- (510) Bieliace a pracie prípravky; čistiacie, leštiace, odmasťovacie a brúsne prípravky; mydlá, parfumeriové výrobky, éterické oleje, kozmetika, prípravky na pestovanie vlasov a na čistenie zubov; výrobky farmaceutické, zverolekárske a zdravotnícke; výrobky diietické pre deti a chorých; náplasti, obväzový materiál, hmoty určené na plombovanie zubov a na odtlačky zubov, dezinfekčné prostriedky; prostriedky na ničenie rastlinných a živočíšnych škodcov, antiparazitné látky.

(540) ROGE CAVAILLES

- (732) Prora B. V., Stadhouderskade 14 H, 1054 ES Amsterdam, NL;
(740) Bušová Eva, JUDr., Bratislava, SK;

(111) 178091

- (151) 21.10.1997
(156) 11.08.2003
(180) 11.08.2013
(210) 1367-93
(220) 11.08.1993
(442) 09.07.1997
(450) 14.01.1998

7 (511) 2, 19

- (511) 2 - Farby, laky, fermeže na priemyselné a umelecké použitie, textilné farby, prípravky na farbenie potravín a nápojov; farbivá, antikoročné a impregnačné nátery; farbiarske prípravky, moridlá, prírodné živice; kovové fólie a kovy v prášku na účely maliarske a dekoratívne, najmä tónovače do kopírovacích strojov a/alebo tlačiarň; povlaky (náterové farby); temperové farby; smalty; smalty na maľovanie; laky, farby, podkladové nátery; striebrenky; riedidlá farieb a lakov.
19 - Farby ohňovzdorné.

(540) TOSHIBA

- (732) Kabushiki Kaisha Toshiba, also trading as Toshiba Corporation, 1-1, Shibaura 1-chome, Minato-ku, Tokyo, JP;
(740) Bušová Eva, JUDr., Bratislava, SK;

(111) 178119

- (151) 21.10.1997
(156) 17.11.2003
(180) 17.11.2013
(210) 2084-93
(220) 17.11.1993
(442) 09.07.1997
(450) 14.01.1998

7 (511) 6, 9, 42

- (511) 6 - Kovové stavebné materiály.
9 - Bleskozvodné sústavy.
42 - Inžinierska činnosť vo výstavbe.

(540) KONEX INVEST

- (732) KONEX, spol. s r. o., Rastislavova 7, 040 01 Košice, SK;
(740) Cicholes Štefan, Ing., Košice, SK;

(111) 178132

- (151) 21.10.1997
(156) 17.11.2003
(180) 17.11.2013
(210) 2083-93
(220) 17.11.1993
(442) 09.07.1997
(450) 14.01.1998

7 (511) 9, 11

- (511) 9 - Elektrické vodiče, elektrické káble, elektrické spínače, elektrické tlačidlá, elektrické zásuvky, elektrické vidlice, elektrické objímky, elektrické ističe, elektrické poistky, materiál na vonkajšie a vnútorné rozvody, elektroinštalačný materiál.
11 - Žiarovky, žiarivky, svetelné zariadenia a sústavy.

(540)

- (732) KONEX, spol. s r. o., Rastislavova 7, 040 01 Košice, SK;
(740) Cicholes Štefan, Ing., Košice, SK;

(111) 178182

- (151) 22.10.1997
(156) 13.10.2003
(180) 13.10.2013
(210) 1846-93
(220) 13.10.1993
(442) 09.07.1997
(450) 14.01.1998

7 (511) 18, 25

- (511) 18 - Koža a imitácie kože, ako aj výrobky vyrobené z týchto materiálov neobsiahnuté v iných triedach, zvieracie kožky, náprsná taška a tašky na náradie, opasky.
25 - Odevy, obuv, klobočnícky tovar, pánske obleky, plášte a kabáty, žakety, topánky, nohavice, kravaty, opasky a šály.

(540) STAFFORD

- (732) J. C. PENNEY COMPANY INC., 6501 Legacy Drive, Plano, Texas 75024-3698, US;
(740) Fajnorová Mária, Ing., Bratislava, SK;

(111) 178195

- (151) 22.10.1997
(156) 17.11.2003
(180) 17.11.2013
(210) 2085-93
(220) 17.11.1993
(442) 09.07.1997
(450) 14.01.1998

7 (511) 12

(511) 12 - Motocykle, automobily, náhradné diely do motocyklov a automobilov.

(540) KONEX MOTO

(732) KONEX, spol. s r. o., Rastislavova 7, 040 01 Košice, SK;

(740) Cicholes Štefan, Ing., Košice, SK;

(111) 178196

(151) 22.10.1997

(156) 17.11.2003

(180) 17.11.2013

(210) 2086-93

(220) 17.11.1993

(442) 09.07.1997

(450) 14.01.1998

7 (511) 9, 11

(511) 9 - Elektrické vodiče všetkých druhov, káble, spínače, tlačidlá, zásuvky, vidlice, objímky, materiál na vonkajšie a vnútorné rozvody, ističe, poistky, elektroinštalčný materiál rôznych druhov.
11 - Žiarovky, žiarivky, svetelné zariadenia a sústavy.

(540) KONEX ELEKTRO

(732) KONEX, spol. s r. o., Rastislavova 7, 040 01 Košice, SK;

(740) Cicholes Štefan, Ing., Košice, SK;

(111) 178262

(151) 23.10.1997

(156) 09.09.2003

(180) 09.09.2013

(210) 1589-93

(220) 09.09.1993

(442) 09.07.1997

(450) 14.01.1998

7 (511) 20

(511) 20 - Plastové a hliníkové rámy na obrazy, držiačky obrazov.

(540)

Ramex

(732) RAMEX, a. s., Štefánikova č. 714/52, 905 01 Senica, SK;

(740) Holoubková Mária, Ing., Bratislava, SK;

(111) 178264

(151) 23.10.1997

(156) 30.08.2003

(180) 30.08.2013

(210) 1530-93

(220) 30.08.1993

(442) 09.07.1997

(450) 14.01.1998

7 (511) 5

(511) 5 - Farmaceutické liečivá a lieky.

(540) NEO-VISAGE

(732) OTSUKA PHARMACEUTICAL Co., Ltd., No. 9, Kanda Tsukasa-cho 2-chome, Chiyoda-ku, Tokyo, JP;

(740) Bušová Eva, JUDr., Bratislava, SK;

(111) 178507

(151) 20.11.1997

(156) 18.08.2003

(180) 18.08.2013

(210) 1417-93

(220) 18.08.1993

(442) 06.08.1997

(450) 04.02.1998

7 (511) 21

(511) 21 - Potreby pre domácnosť a kuchynské náčinie, najmä zmrzlinárske lyžice, servírovacie naberačky a lopatky, servírovacie lyžice a vidličky, otvárače na konzervy, otvárače na fľaše, kombinované otvárače fliaš a konzerv, lúpače zeleniny, kuchynské nože a náčinie na jedenie, najmä nože, vidličky a lyžice.

(540) BONNY

(732) BONNY PRODUCTS, INC., 350 Page Road, Washington, North Carolina, US;

(740) Fajnorová Mária, Ing., Bratislava, SK;

(111) 178765

(151) 17.12.1997

(156) 30.08.2003

(180) 30.08.2013

(210) 1522-93

(220) 30.08.1993

(442) 10.09.1997

(450) 04.03.1998

7 (511) 29

(511) 29 - Roztierateľné tavené syry s obsahom tuku v sušine 70%.

(540) ŠPECIÁL

(732) MLIEKOSPOL, a. s., Šurianska 10, 940 20 Nové Zámky, SK;

(740) Holoubková Mária, Ing., Bratislava, SK;

(111) 178766

(151) 17.12.1997

(156) 08.09.2003

(180) 08.09.2013

(210) 1578-93

(220) 08.09.1993

(442) 10.09.1997

(450) 04.03.1998

7 (511) 17

(511) 17 - Natieraný priedušný, vodotesný, tepelnoizolačný textilný materiál na báze polyuretánu, na použitie najmä v textilnom, galantérom a obuvníckom priemysle (materiál na stany, topánky, rukavice, športové oblečenie atď.).

(540)



- (732) GUMOTEX, a. s., Mládežnická 3, 690 75 Břeclav, CZ;
 (740) Beleščák Ladislav, Ing., Piešťany, SK;

(111) 178898

- (151) 18.12.1997
 (156) 27.09.2003
 (180) 27.09.2013
 (210) 1726-93
 (220) 27.09.1993
 (442) 10.09.1997
 (450) 04.03.1998

7 (511) 35

- (511) 35 - Personálne služby, služby na sprostredkovanie stálych a občasných zamestnaní, stále a dočasné sprostredkovateľne pripravujúce občasných zamestnancov do obchodnej siete a pomáhajúce jednotlivcom nájsť občasnú a stálu prácu.

(540)

- (732) Express Services, Inc., spoločnosť zriadená a existujúca podľa zákonov štátu Colorado, 8516 Northwest Expressway, Oklahoma City, Oklahoma 73162, US;
 (740) Tomeš Pavol, Ing., Bratislava, SK;

(111) 179130

- (151) 19.12.1997
 (156) 08.09.2003
 (180) 08.09.2013
 (210) 1583-93
 (220) 08.09.1993
 (442) 10.09.1997
 (450) 04.03.1998

7 (511) 6, 7, 19, 20, 37, 40

- (511) 6 - Kovové výrobky, trámy.
 7 - Špeciálne stroje na spracovanie dreva.
 19 - Polospracované rezivo, dosky.
 20 - Trámy s výnimkou kovových, výrobky z dreva.
 37 - Servisná činnosť.
 40 - Spracovanie a úprava kovomateriálu a dreva.

(540) NEVA

- (732) NEVA - NEKUT & MÜLLER, spol. s r. o., Husova 537, Kardašova Řečice, CZ;
 (740) ROTT, RŮŽIČKA & GUTTMANN, v. o. s., Bratislava, SK;

(111) 179147

- (151) 19.12.1997
 (156) 10.08.2003
 (180) 10.08.2013
 (210) 1362-93
 (220) 10.08.1993
 (310) 75336-93
 (320) 03.03.1993
 (330) CZ
 (442) 10.09.1997
 (450) 04.03.1998

7 (511) 7, 9, 11

- (511) 7 - Čerpadlá, predovšetkým obehové, oddymenia, ventily plynové, uzatváracie, vypúšťacie, odvodušňovacie.
 9 - Prístroje na meranie, kontrolu a reguláciu, predovšetkým teplomery, termostaty, tlakomery, termomanometre, automatika na plynové kotly.
 11 - Zariadenia na výrobu pary, ohrev a distribúciu teplej vody, ventiláciu, predovšetkým kotlové telesá, kompletne kotly, ohrievače a zásobníky teplej vody, výmenníky tepla, horáky, zapaľovacie elektródy, ventilátory vzduchové a spalínové, radiátory.

(540)

- (591) oranžová, modrá
 (732) REGULUS, spol. s r. o., Do Koutů 1897/3, 143 00 Praha, CZ;
 (740) Mešková Viera, Ing., Bratislava, SK;

(111) 179288

- (151) 19.01.1998
 (156) 06.08.2003
 (180) 06.08.2013
 (210) 1349-93
 (220) 06.08.1993
 (442) 08.10.1997
 (450) 08.04.1998

7 (511) 3, 4, 5, 9, 14, 15, 16, 18, 20, 21, 24, 26, 27, 28, 30, 31, 35, 36, 42

- (511) 3 - Kozmetika.
 4 - Sviečky pre domácnosť.
 5 - Zdravotná kozmetika.
 9 - Fotografické aparáty, kinematografické a optické prístroje a ich súčasti, stroje na záznam, prenos a reprodukciu zvuku a obrazu, hracie automaty.
 14 - Predmety z drahých kovov a ich zliatin, šperky, drahokamy, polodrahokamy a drahé kamene, hodinárske výrobky, bižutéria.
 15 - Hudobné nástroje.
 16 - Kancelárske potreby (písacie potreby, stolové súpravy, kalendáre...), tlačoviny, časopisy, periodiká, knihy, fotografie, hracie karty, potreby pre umelcov, hudobná literatúra, noty, obaly.
 18 - Kožený tovar, obuv, kabelky, aktovky, kufre, batohy, dáždniky, slnečníky, palice.
 20 - Bytové doplnky z dreva, z tŕstia, z bambusu, z kovu - rámy, zrkadlá, poličky, podnosy, vešáky, skrinky, stolíky, obaly.
 21 - Drobnosti z iných ako drahých a plátovaných kovov, jedálenské a nápojové súpravy a ich jednotlivé časti, vázy, misy a misky zo skla, porcelánu, keramiky, dreva i obyčajných kovov.
 24 - Textilný tovar pre pohostinstvo, najmä tkaniny stolné, posteľné, uteráky, obrúsky, bytové doplnky z textilu, dečky.
 26 - Drobnosti, čipky, výšivky.
 27 - Koberce, rohože, rohožky.
 28 - Hry, hračky, hlavolamy, fyzikálne hračky, príležitostné ozdoby, najmä vianočné a veľkonočné.
 30 - Káva, kakao, čaj, cukor, koláče, jemné pečivo, cukrovinky, korenie, chuťové omáčky.

31 - Poľnohospodárske výrobky, najmä čerstvé ovocie, zelenina, živé rastliny a prírodné kvetiny, semená kvetín, živé zvieratá.

35 - Organizačné poradenstvo v oblasti rozvoja a správy nehnuteľností.

36 - Správa nehnuteľností.

42 - Pohostinské služby všetkých druhov, technické poradenstvo v oblasti rozvoja a správy nehnuteľností, služby architektov - zariaďovanie a návrhy na dotváranie interiérov.

(540) LUCERNA

(732) LUCERNA - BARRANDOV, spol. s r. o., Štěpánská 61, 110 00 Praha 1, CZ;

(740) ROTT, RŮŽIČKA & GUTTMANN, v. o. s., Bratislava, SK;

(111) 179763

(151) 12.02.1998

(156) 09.07.2003

(180) 09.07.2013

(210) 1149-93

(220) 09.07.1993

(442) 05.11.1997

(450) 06.05.1998

8 (511) 1

(511) 1 - Chemické výrobky na priemyselné a vedecké účely, pre fotografiu vrátane mono-, di-, tri-, tetra- a polyhydričných alkoholov a polyéter - alkoholov a ich derivátov; lepidlá na priemyselné účely; chemické prípravky na laboratórne analýzy okrem účelov medicínálnych a veterinárnych; estery a polyestery; étery a polyétery; katalyzátory; formaldehyd na chemické účely; kyselina mravčia; kyselina octová; silážne prípravky; syntetické živice vrátane aminofomaldehydových živíc, fenoplastických živíc a epoxidových živíc; krezot na chemické účely; sodné soli vrátane mravčanu sodného a sřranu sodného; kvapaliny do hydraulických obvodov; separačné prípravky pre formy; aditíva do betónu; impregnácie betónu iné ako farby a oleje; spojivá pre zlievarenstvo (ako chemický prípravok); plasty v surovom stave vrátane termosetových lisovacích práškov (ako chemický prípravok).

(540)



(732) PERSTORP AB, S- 284 80 Perstorp, SE;

(740) Beleščák Ladislav, Ing., Piešťany, SK;

(111) 179944

(151) 17.03.1998

(156) 07.10.2003

(180) 07.10.2013

(210) 1052-93

(220) 07.10.1993

(442) 10.12.1997

(450) 03.06.1998

7 (511) 2, 3, 5, 8, 9, 11, 14, 16, 18, 20, 21, 24, 25, 26, 27, 28, 29, 30, 31, 32, 33

(511) 2 - Farby, laky (iný ako izolačný lak); emulzie myslené ako farbivá.

3 - Kozmetika; parfumy; dezodoranty na osobné použitie; prostriedky proti poteniu; kolínske vo-

dy; mydlá; detergenty; pracie prášky; pracie roztoky; prípravky na použitie v práčovniach; zmäččovadlá tkanín; čistiace a leštiace prípravky, bieliaci roztok pre domácnosť; šampóny; vlasové prípravky, prostriedky na čistenie zubov; depilačné prostriedky, potpourri - zmes sušených vonných látok; umelé nechty; toaletné prípravky, prípravky na starostlivosť o pokožku, kúpeľové prípravky, vody po holení a holiace krémy (všetky bez liečebného charakteru); izbové vône.

5 - Farmaceutické prípravky a substancie; lekárske náplasti; obvazy, rúška a tampóny, náplasti, prostriedky na ošetrovanie rany; liečivé masti a krémy na aplikáciu na kožu; dámske vložky a zdravotné hygienické nohavičky; dezinfekčné prostriedky iné ako na stieranie alebo absorbovanie prachu; dezodoranty pre domácnosť, súpravy prvej pomoci; sterilizujúce prípravky; prípravky na osvieženie a čistenie vzduchu.

8 - Britvy, holiace strojčky, žiletky; jedálenské príbory, nože; lyžice a vidličky; sekáčky; kuchynský tovar obsiahnutý v triede 8; servírovacie nože a kuchynské lopatky na servírovanie jedál; ručné nástroje, náradie a ich časti a príslušenstvo; držiaky adaptované na ručné nástroje a náradie.

9 - Kalkulačky; elektronické kalkulačky; váhy; gramofónové platne; magnetické pásky a k nim príslušné kazety; elektrické batérie; slúchadlá; prístroje reprodukujúce zvuk; fotografické filmy; fotografické kamery; pásky na čistenie magnetofónových hláv; liehové vodováhy; meracie pásky; ochranné rukavice; elektrické káble.

11 - Kuchynské drezy a umývadlá; vodovodné kohútiky; inštalácia a prístroje na svietenie, varenie a kúrenie; tienidlá na lampy; žiarovky.

14 - Hodiny, hodinky a hodinové puzdrá; hodinové remienky a pásky; výrobky zahrnuté do triedy 14 vyrobené z drahých kovov alebo nimi pokryté; šperky, klenoty.

16 - Detské plienky na jednorazové použitie; papier a výrobky z papiera, lepenka, lepenkový tovar a karty; plastikové fólie a plastikové vrecká, všetky určené na obalovanie a balenie; tlačivá, tlačoviny, tlačené publikácie a knihy; kancelárske potreby, lepidlá na kancelárske alebo domáce účely; materiály pre umelcov (iné ako farby a laky); štetce; inštruktážne a výučbové materiály (iné ako prístroje); obyčajné hracie karty; firemné nálepky; identifikačné nálepky na kufre a identifikačné visačky na kufre; obrázky, fotografie, stojany na fotografie, tlače (rytiny); kancelárske rekvizity (iné ako nábytok).

18 - Výrobky z kože alebo z imitácie kože; kožky, kože, kabelky, kufre, cestovné kabely, dáždniky, slnečníky, vychádzkové palice, plastikové prepravné vaky, plecniaky, torby; vaky pre táborníkov alebo horolezcov; plážové kabely, izolované kabely, batožinové remene; batožinové visačky.

20 - Skladovacie stojany, poličky na zvukové zariadenia; lôžkoviny (okrem lôžkových odevov), vankúše (nie na lekárske či liečebné účely), spacie vaky (okrem plachtových spacích vakov), nafukovacie matrace (nie na lekárske účely); stanové kolíky a stanové tyče (nekovové); spacie rolky; obrazové rámy a lišty k nim; zrkadlá; predmety vyrobené z dreva, korku, tŕstia, trstiny, prútené imitácie všetkých predchádzajúcich materiálov alebo plastikové imitácie, všetky zahrnuté v triede 20, vešiaky na šaty; rukováti na náradie

(nekovové) mechanické, nekovové cievky na hadice; nekovové značky na použitie na alebo vo vzťahu k motorovým vozidlám; štipce na bielizeň; nábytok.

21 - Domáce, kuchynské alebo záhradné potreby a riad; servírovacie podnosy; sklenený tovar, porcelán a tovar z hlíny; kefy, držiaky na uteráky a stojany na tanieri; toaletné a kozmetické potreby, puzdrá a kabley, všetko na použitie s týmito potrebami; toaletné tašky, materiály a neelektrické prístroje, všetky na čistiace účely; misky na mydlá, kuchynské doštičky z dreva alebo z plastu; ozdoby (nie na nosenie) vyrobené zo skla alebo keramiky; gumové rukavice pre domácnosť; misky a misy na pranie; detské vaničky; striekacie dýzy, striekacie hlavy, pohybujúce sa rozprašovače a hubice, všetko na zavlažovacie hadice; kuchynský tovar, príslušenstvo do kúpeľne; potreby na piknik; všetky uvedené výrobky zahrnuté do triedy 21.

24 - Tkaniny (kusový tovar), lôžkové prikrývky a obrusy, textilné výrobky nezaraďené v ostatných triedach, záclony a rolety vyrobené z textilu, cestovné plédy.

25 - Chňapky a rukavice; odevné výrobky, obuv, sandále.

26 - Čipky, výšivky, stuhy, nášivky, stužky, aplikácie, strapce, šnúry a strapce,

všetko drobný textilný tovar, gombičky, stláčacie gombíky, háčiky a očká, špendlíky, ihly a ozdoby na odevy, všetko zahrnuté do triedy 26, sponky, ihlice a ozdoby, všetko do vlasov, odznaky na nosenie, odevné spony, manžetové gombíky, patentné gombíky, šijacie náprstky, kravatové spony a ihlice nie z drahých kovov alebo nimi pokryté, umelé kvety, vlasové natáčky (iné ako elektricky vyhrievané) na upevnenie do vlasov, vlasové sieťky, vankúše na špendlíky a ihly, šnúrky do topánok, kryty na čajové kanvice.

27 - Koberce, predložky, matrace, rohože a materiál na krytie podlahy, poťahy na steny typu nástenných čalúnení (nie textilných) a papierové tapety.

28 - Hračky, hry a hračky; gymnastické a športové potreby (iné ako odevy).

29 - Mäso, ryby, hydina a zverina nie živé; výrobky zo všetkého uvedeného tovaru, konzervované, sušené, varené alebo mrazené ovocie a zelenina, výrobky a zeleninové výrobky, všetky zaradené v triede 29; želé, džemy, vajcia, mlieko a ostatné mliečne výrobky, jedlé oleje a jedlé tuky, maslo, margarín a iné napodobeniny masla, zaváraniny; nakladaná zelenina, jedlé orechy a semená, produkty z nich pripravené (zavárané) obsiahnuté v triede 29, jedlé, živé kôrovce, raky, koláče, hotové jedlá a strava obsiahnutá v triede 29, polievky, omáčky a prípravky na prípravu omáčok alebo polievok zahrnuté do triedy 29.

30 - Šalátové dresingy, káva, kávové napodobeniny, kávové esencie a kávové extrakty, čaj, kakao, ryža, tapioka, ságo, múka a výrobky zo zrnovín alebo z múky; chlieb, sušienky (iné ako sušienky živočíšneho pôvodu), koláče, cukrársky tovar, krehké maslové cestá, výrobky z maslového cesta a cukrárske výrobky, čokoláda, cukríky, nemedicínske cukrovinky, smotanové a vodové zmrzliny a mrazené sladkosti, med, melasový cukor, droždie, prášok do pečiva, soľ, horčica, korenie, ocot, omáčky iné ako šalátové dresingy, rôzne druhy korenia, nápoje zahrnuté do triedy

30 a príslušné prípravky, pudinky, dezerty, hotové jedlá, zákusky a náplne, všetko v triede 30.

31 - Čerstvé ovocie a čerstvá zelenina, živé rastliny a rezané kvety (prírodné); krmivá pre mačky a pre psov.

32 - Pivo, ale, anglické pivo, porter (silné tmavé pivo), nealkoholické nápoje a prípravky na výrobu takýchto nápojov a sirupov, všetko v triede 32, ovocné džúsy.

33 - Alkoholické nápoje (okrem piva).

(540) MARKS & SPENCER

(732) MARKS AND SPENCER PLC, Michael House, Baker Street, London W1A 1DN, GB;

(740) PATENTSERVIS BRATISLAVA, a. s., Bratislava, SK;

(111) 179963

(151) 17.03.1998

(156) 07.10.2003

(180) 07.10.2013

(210) 1051-93

(220) 07.10.1993

(442) 10.12.1997

(450) 03.06.1998

7 (511) 2, 3, 5, 8, 9, 11, 14, 16, 18, 20, 21, 24, 25, 26, 27, 28, 29, 30, 31, 32, 33

(511) 2 - Farby, laky (iný ako izolačný lak); emulzie myslené ako farbivá.

3 - Kozmetika; parfumy; dezodoranty na osobné použitie; prostriedky proti poteniu; kolínske vody; mydlá; detergenty; pracie prášky; pracie roztoky; prípravky na použitie v práčovniach; zmäččovadlá tkanín; čistiace a leštiace prípravky, bieliaci roztok pre domácnosť; šampóny; vlasové prípravky, prostriedky na čistenie zubov; depilačné prostriedky, potpourri - zmes sušených vonných látok; umelé nechty; toaletné prípravky, prípravky na starostlivosť o pokožku, kúpeľové prípravky, vody po holení a holiace krémy (všetky bez liečebného charakteru); izbové vône.

5 - Farmaceutické prípravky a substancie; lekárske náplasti; obvazy, rúška a tampóny, náplasti, prostriedky na ošetrovanie rany; liečivé masti a krémy na aplikáciu na kožu; dámske vložky a zdravotné hygienické nohavičky; dezinfekčné prostriedky iné ako na stieranie alebo absorbovanie prachu; dezodoranty pre domácnosť, súpravy prvej pomoci; sterilizujúce prípravky; prípravky na osvieženie a čistenie vzduchu.

8 - Britvy, holiace strojčeky, žiletky; jedálenské príbory, nože; lyžice a vidličky; sekáčiky; kuchynský tovar obsiahnutý v triede 8; servírovacie nože a kuchynské lopatky na servírovanie jedál; ručné nástroje, náradie a ich časti a príslušenstvo; držiaky adaptované na ručné nástroje a náradie.

9 - Kalkulačky; elektronické kalkulačky; váhy; gramofónové platne; magnetické pásky a k nim príslušné kazety; elektrické batérie; slúchadlá; prístroje reproduktujúce zvuk; fotografické filmy; fotografické kamery; pásky na čistenie magnetofónových hláv; liehové vodováhy; meracie pásky; ochranné rukavice; elektrické káble.

11 - Kuchynské drezy a umývadlá; vodovodné kohútiky; inštalácia a prístroje na svietenie, varenie a kúrenie; tienidlá na lampy; žiarovky.

14 - Hodiny, hodinky a hodinové puzdrá; hodinové remienky a pásky; výrobky zahrnuté do

triedy 14 vyrobené z drahých kovov alebo nimi pokryté; šperky, klenoty.

16 - Detské plienky na jednorazové použitie; papier a výrobky z papiera, lepenka, lepenkový tovar a karty; plastikové fólie a plastikové vrecká, všetky určené na obaľovanie a balenie; tlačivá, tlačoviny, tlačené publikácie a knihy; kancelárske potreby, lepidlá na kancelárske alebo domáce účely; materiály pre umelcov (iné ako farby a laky); štetce; inštruktážne a výučbové materiály (iné ako prístroje); obyčajné hracie karty; firemné nálepky; identifikačné nálepky na kufre a identifikačné visačky na kufre; obrázky, fotografie, stojany na fotografie, tlače (rytiny); kancelárske rekvizity (iné ako nábytok).

18 - Výrobky z kože alebo z imitácie kože; kožky, kože, kabelky, kufre, cestovné kabely, dáždniky, slnečníky, vychádzkové palice, plastikové prepravné vaky, plecniaky, torby; vaky pre táborníkov alebo horolezcov; plážové kabely, izolované kabely, batožinové remene; batožinové visačky.

20 - Skladovacie stojany, poličky na zvukové zariadenia; lôžkoviny (okrem lôžkových odevov), vankúše (nie na lekárske či liečebné účely), spacie vaky (okrem plachtových spacích vakov), nafukovacie matrace (nie na lekárske účely); stanové kolíky a stanové tyče (nekovové); spacie rolky; obrazové rámy a lišty k nim; zrkadlá; predmety vyrobené z dreva, korku, trstia, trstiny, prútené imitácie všetkých predchádzajúcich materiálov alebo plastikové imitácie, všetky zahrnuté v triede 20, vešiaky na šaty; rukoväti na náradie (nekovové) mechanické, nekovové cievky na hadice; nekovové značky na použitie na alebo vo vzťahu k motorovým vozidlám; štipce na bielizeň; nábytok.

21 - Domáce, kuchynské alebo záhradné potreby a riad; servírovacie podnosy; sklenený tovar, porcelán a tovar z hlíny; kefy, držiaky na uteráky a stojany na taniere; toaletné a kozmetické potreby, puzdrá a kabely, všetko na použitie s týmito potrebami; toaletné tašky, materiály a neelektrické prístroje, všetky na čistiace účely; misky na mydlá, kuchynské doštičky z dreva alebo z plastu; ozdoby (nie na nosenie) vyrobené zo skla alebo keramiky; gumové rukavice pre domácnosť; misky a misy na pranie; detské vaničky; striekacie dýzy, striekacie hlavy, pohybujuce sa rozprašovače a hubice, všetko na zavlažovacie hadice; kuchynský tovar, príslušenstvo do kúpeľne; potreby na piknik; všetky uvedené výrobky zahrnuté do triedy 21.

24 - Tkaniny (kusový tovar), lôžkové prikrývky a obrusy, textilné výrobky nezaraďované v ostatných triedach, záclony a rolety vyrobené z textilu, cestovné plédy.

25 - Chňapky a rukavice; odevné výrobky, obuv, sandále.

26 - Čipky, výšivky, stuhy, nášivky, stužky, aplikácie, strapce, šnúry a strapce,

všetko drobný textilný tovar, gombičky, stláčacie gombíky, háčiky a očká, špendlíky, ihly a ozdoby na odevy, všetko zahrnuté do triedy 26, sponky, ihlice a ozdoby, všetko do vlasov, odznaky na nosenie, odevné spony, manžetové gombíky, patentné gombíky, šijacie náprstky, kravatové spony a ihlice nie z drahých kovov alebo nimi pokryté, umelé kvety, vlasové natáčky (iné ako elektricky vyhrievané) na upevnenie do vlasov,

vlasové sieťky, vankúše na špendlíky a ihly, šnúry do topánok, kryty na čajové kanvice.

27 - Koberce, predložky, matrace, rohože a materiál na krytie podlahy, poťahy na steny typu nástenných čalúniení (nie textilných) a papierové tapety.

28 - Hračky, hry a hračky; gymnastické a športové potreby (iné ako odevy).

29 - Mäso, ryby, hydina a zverina nie živé; výrobky zo všetkého uvedeného tovaru, konzervované, sušené, varené alebo mrazené ovocie a zelenina, výrobky a zeleninové výrobky, všetky zaradené v triede 29; želé, džemy, vajcia, mlieko a ostatné mliečne výrobky, jedlé oleje a jedlé tuky, maslo, margarín a iné napodobeniny masla, zaváraniny; nakladaná zelenina, jedlé orechy a semená, produkty z nich pripravené (zavárané) obsiahnuté v triede 29, jedlé, živé kôrovce, raky, koláče, hotové jedlá a strava obsiahnutá v triede 29, polievky, omáčky a prípravky na prípravu omáčok alebo polievok zahrnuté do triedy 29.

30 - Šalátové dresingy, káva, kávové napodobeniny, kávové esencie a kávové extrakty, čaj, kakao, ryža, tapioka, ságo, múka a výrobky zo zrnovín alebo z múky; chlieb, sušienky (iné ako sušienky živočíšneho pôvodu), koláče, cukrársky tovar, krehké maslové cestá, výrobky z maslového cesta a cukrárske výrobky, čokoláda, cukríky, nemedicínske cukrovinky, smotanové a vodové zmrzliny a mrazené sladkosti, med, melasový cukor, drożdžie, prášok do pečiva, soľ, horčica, korenie, ocot, omáčky iné ako šalátové dresingy, rôzne druhy korenia, nápoje zahrnuté do triedy 30 a príslušné prípravky, pudinky, dezerty, hotové jedlá, zákusky a náplne, všetko v triede 30.

31 - Čerstvé ovocie a čerstvá zelenina, živé rastliny a rezané kvety (prírodné); krmivá pre mačky a pre psov.

32 - Pivo, ale, anglické pivo, porter (silné tmavé pivo), nealkoholické nápoje a prípravky na výrobu takýchto nápojov a sirupov, všetko v triede 32, ovocné džúsy.

33 - Alkoholické nápoje (okrem piva).

(540) ST MICHAEL

(732) MARKS AND SPENCER PLC, Michael House, Baker Street, London W1A 1DN, GB;

(740) PATENTSERVIS BRATISLAVA, a. s., Bratislava, SK;

(111) 179967

(151) 17.03.1998

(156) 12.10.2003

(180) 12.10.2013

(210) 1837-93

(220) 12.10.1993

(442) 10.12.1997

(450) 03.06.1998

7 (511) 29, 30, 42

(511) 29 - Mäso, ryby, kôrovce (s výnimkou živých), mäkkýše (neživé), hydina a zverina; mäsové výťažky; konzervované, sušené a tepelne spracované ovocie a zelenina a nakladaná zelenina v octovom náleve; rósoly, džemy, marmelády, ovocné zaváraniny, ovocné pretlaky; vajcia, mlieko a mliečne výrobky vrátane mliečnych nápojov; konzervované potraviny patriace do triedy 29, ako mäso, ryby.

30 - Káva, čaj, kakao; šišky, pekárske výrobky.

42 - Reštauračné služby a predaj jedál do domu.

(540)



(591) oranžová, bordová

(732) DUNKIN' DONUTS INCORPORATED, spoločnosť zriadená podľa zákonov štátu Delaware, Randolph, Massachusetts, US;

(740) Tomeš Pavol, Ing., Bratislava, SK;

(111) 180304

(151) 20.04.1998

(156) 04.10.2003

(180) 04.10.2013

(210) 1785-93

(220) 04.10.1993

(442) 14.01.1998

(450) 08.07.1998

7 (511) 4, 39, 42

(511) 4 - Motorová nafta, benzín, vykurovacie oleje.

39 - Nákladná doprava, automobilová doprava.

42 - Ekonomické poradenstvo.

(540)



(732) JURKI - HAYTON, spol. s r. o., Prístavná 2, 821 09 Bratislava, SK;

(111) 180808

(151) 11.06.1998

(156) 13.07.2003

(180) 13.07.2013

(210) 1179-93

(220) 13.07.1993

(442) 04.03.1998

(450) 09.09.1998

7 (511) 29

(511) 29 - Búrske oriešky, oriešky kešu, pistáciové oriešky, lieskové orechy a mandle, všetko sušené, pražené, solené a/alebo korenené; sušené ovocie.

(540)



(732) LORENZ BAHLSEN SNACK - WORLD HOLDING GmbH & Co. KG, Bemeroder Strasse 71, D-30559 Hannover, DE;

(740) Bušová Eva, JUDr., Bratislava, SK;

(111) 180994

(151) 12.06.1998

(156) 18.08.2003

(180) 18.08.2013

(210) 1410-93

(220) 18.08.1993

(442) 04.03.1998

(450) 09.09.1998

8 (511) 29, 30, 42

(511) 29 - Mäso, ryby, hydina, zverina (nie živé), mäsové výťažky, konzervované, sušené a varené ovocie a zelenina, rósoly, zaváraniny, ovocné kompóty, vajcia, mlieko a mliečne výrobky (patriace do triedy 29), jedlé oleje a tuky.

30 - Káva, čaj, kakao, cukor, ryža, tapioka, kávové náhrady, múka a cereálne potraviny, chlieb, pečivo, cukrovinky, zmrzlina, med, sirup z melasy, kvasnice, prášky do pečiva, soľ, horčica, ocot, chuťové omáčky, korenie, ľad.

42 - Reštauračné služby.

(540) LITTLE CAESARS

(732) Little Caesar Enterprises, Inc, spoločnosť zriadená podľa zákonov štátu Michigan, Fox Office Centre, 2211 Woodward Avenue, Detroit, Michigan, US;

(740) Fajnorová Mária, Ing., Bratislava, SK;

(111) 181943

(151) 17.09.1998

(156) 10.06.2003

(180) 10.06.2013

(210) 918-93

(220) 10.06.1993

(442) 03.06.1998

(450) 02.12.1998

7 (511) 7, 11, 20, 27

(511) 7 - Zariadenia, spotrebiče a prístroje používané v domácnosti, najmä práčky a sušičky oblečenia, umývačky riadu, mangle, motory, časti a príslušenstvo k nim v triede 7.

11 - Zariadenie na osvetľovanie, kúrenie, výrobu pary, zariadenia na varenie, chladenie, sušenie, vetranie vrátane klimatizačného zariadenia alebo zariadenia na úpravu vzduchu, zariadenia na rozvod vody a zdravotníckeho zariadenia.

20 - Nábytok, zrkadlá, obrazové rámy, výrobky z dreva, korku, tástia, trstiny, vrbového prútia, rohoviny, kostí, slonoviny, kostíc, korytnačiny, jantáru, perlete, celuloidu a buničiny nezaradené v iných triedach, náhradky a napodobeniny všetkých týchto materiálov, výrobky z plastov.

27 - Koberce, predložky, rohože a rohožky, linoleá a iné podlahové krytiny, všetky druhy tapiet okrem textilných.

(540)



- (732) Uponor Oyj, Robert Huberin tie 3 B, FIN -01510 Vantaa, FI;
 (740) PATENTSERVIS BRATISLAVA, a. s., Bratislava, SK;

(111) 182375

- (151) 14.10.1998
 (156) 20.08.2003
 (180) 20.08.2013
 (210) 1478-93
 (220) 20.08.1993
 (442) 08.07.1998
 (450) 11.01.1999

7 (511) 12

- (511) 12 - Nápravy a nápravové agregáty na pozemné vozidlá; kolesá, brzdy a perovanie, otočné podvozky a vence i dielce na uvedené tovary na nákladné vozy, prívesy motorových vozidiel, omnibusy, traktory a prívesy člnov.

(540) BPW

- (732) BPW Bergische Achsen Kommanditgesellschaft, Am Ohlerhammer, 51674 Wiehl, DE;
 (740) Čechvalová Dagmar, Bratislava, SK;

(111) 184550

- (151) 23.02.1999
 (156) 08.10.2003
 (180) 08.10.2013
 (210) 1812-93
 (220) 08.10.1993
 (442) 04.11.1998
 (450) 07.05.1999

7 (511) 16, 35, 40, 41, 42

- (511) 16 - Tlačoviny, knihy a učebnice, plastikové obaly a tašky.
 35 - Pomoc pri maloobchodnej činnosti a služby s ňou spojené, pomoc pri zahraničnoobchodnej činnosti v rozsahu všetkých činností vykonávaných ústavom s možnosťou vstupovať do priamych záväzkových vzťahov so zahraničnými partnermi.
 40 - Oprávarenstvo zváraním, spájkovaním a príbuznými technológiami, špeciálne opravy strojových, stavebných a iných zariadení.
 41 - Metodické riadenie výchovy zväračských odborníkov v podnikových zväračských školách, školenia zväračov, vykonávanie skúšok zväračov, odborná príprava inžiniersko-technických kádrov na výrobu zvariek, edičná činnosť odborných publikácií v oblasti zvárania.
 42 - Základný a aplikovaný výskum a vývoj technológií zvárania a technológií s nimi súvisiacich; výskum materiálov z hľadiska zvariteľnosti a spájkovateľnosti, výskum technológií a metód zvárania, spájkovania a tepelného delenia materiálov, výskum metalurgie zväracích procesov a tepelného spracovania kovov, výskum vlastností zvarových spojov a metód ich skúšania a hodnotenia, výskum a vývoj prídavných materiálov na zváranie, spájkovanie a striekanie, výskum a služby v oblasti hygieny a bezpečnosti pri zváraní; hodnotenie spoľahlivosti a životnosti zváraných konštrukcií; výkon štátneho skúšobníctva a certifikácie výroby a výrobkov; tvorba slovenských a medzinárodných noriem súvisiacich so zváraním, expertízne a poradenské služby v oblasti zvárania a v príbuzných oblastiach.

(540) WELDTECH

- (732) Výskumný ústav zväračský - Priemyselný inštitút SR, Račianska 71, 832 59 Bratislava, SK;
 (740) Šujanová Mária, Ing., Bratislava, SK;

(111) 184585

- (151) 12.03.1999
 (156) 21.05.2003
 (180) 21.05.2013
 (210) 748-93
 (220) 21.05.1993
 (442) 02.12.1998
 (450) 11.06.1999

7 (511) 9, 35, 41, 42

- (511) 9 - Diapozitívy, počítačové programy (nahrané), videokazety, zvukové nahrávky (disky), zvukové nahrávky (nosiče), zvukové nahrávky (pásky).
 35 - Organizovanie výstav (komerčných alebo reklamných), organizovanie výstav na komerčné alebo reklamné účely, reklamné materiály (rozširovanie) zákazníkom (letáky, prospekty), tlačivá, vzorky, reklamné materiály (vydanie a aktualizovanie), reklamné oznamy (rozširovanie), rozširovanie reklamných alebo inzertných oznamov, rozširovanie reklamných materiálov zákazníkom (letáky, prospekty, tlačivá, vzorky), vydávanie a aktualizovanie reklamných materiálov, vylepovanie plagátov.
 41 - Organizovanie kultúrnych alebo vzdelávacích výstav, výroba videofilmov.
 42 - Architektonické poradenstvo, architektúra, prevádzkovanie výstav, priemyselný dizajn, tlač, tlačenie, umelecký dizajn.

(540) COFAX

- (732) D & D STUDIO, Súkennícka 8, 821 09 Bratislava, SK;

(111) 184586

- (151) 12.03.1999
 (156) 26.05.2003
 (180) 26.05.2013
 (210) 814-93
 (220) 26.05.1993
 (442) 02.12.1998
 (450) 11.06.1999

7 (511) 3, 5

- (511) 3 - Kolínske vody, opaľovacie prípravky pred opaľovaním a po opaľovaní, prísady do kúpeľov, pleťové mlieka a pleťové vody, vody po holení.
 5 - Masážne prípravky, francovky.

(540) RIALP

- (732) ALPA, s. r. o., Hornoměstská 378, 594 25 Velké Meziříčí, CZ;
 (740) PATENTSERVIS BRATISLAVA, a. s., Bratislava, SK;

(111) 185327

- (151) 24.05.1999
 (156) 30.10.2002
 (180) 30.10.2012
 (210) 72662
 (220) 30.10.1992
 (442) 11.02.1999
 (450) 06.08.1999

7 (511) 5

(511) 5 - Prípravky na ničenie rastlinných a živočíchových škodcov, insekticídy.

(540) RESLIN

(732) Aventis CropScience UK Limited, Hauxton, Cambridge CB2 5HU, GB;

(740) Bušová Eva, JUDr., Bratislava, SK;

(111) 185818

(151) 21.06.1999

(156) 10.06.2003

(180) 10.06.2013

(210) 919-93

(220) 10.06.1993

(442) 12.03.1999

(450) 10.09.1999

7 (511) 7, 11, 20, 27

(511) 7 - Zariadenia, spotrebiče a prístroje používané v domácnosti, najmä práčky a sušičky oblečenia, umývačky riadu, mangle, motory, časti a súčasti k nim v tejto triede.

11 - Zariadenia na osvetľovanie, kúrenie, výrobu pary, zariadenia na varenie, chladenie, sušenie, vetranie vrátane klimatizačného zariadenia alebo zariadenia na úpravu vzduchu, zariadenia na rozvod vody a zdravotníckeho zariadenia.

20 - Zrkadlá, obrazové rámy, výrobky z dreva, korku, tŕstia, trstiny, vŕbového prútia, rohoviny, kosti, slonoviny, kostíc, korytnačiny, jantáru, perlete, celulóidu a buničiny nezaradené v iných triedach, náhradky a napodobeniny všetkých týchto materiálov, výrobky z plastických hmôt.

27 - Koberce, predložky, rohože a rohožky, linoleá a iné podlahové krytiny, všetky druhy tapiet okrem textilných.

(540) ASKO

(732) Uponor Oyj, Robert Huberin tie 3 B, FIN -01510 Vantaa, FI;

(740) ROTT, RŮŽIČKA & GUTTMANN, v. o. s., Bratislava, SK;

(111) 203755

(151) 19.08.2003

(156) 06.08.2003

(180) 06.08.2013

(210) 1325-93

(220) 06.08.1993

(442) 06.08.1997

(450) 04.11.2003

7 (511) 30

(511) 30 - Trvanlivé pečivo, cukrovinky, polotrvanlivé pečivo.

(540) CLUB

(732) I. D. C. Holding, a. s., Drieňová 3, 821 01 Bratislava, SK;

(740) Guniš Jaroslav, Mgr., Bratislava, SK;

Prevody a prechody práv

(111) 95979

(210) 7806
 (732) Cadbury Ireland Ltd., an Ireland company, Malahide Road, Coolock, Dublin 5, IE;
 (770) WARNER - LAMBERT COMPANY LLC, spoločnosť zriadená podľa zákonov štátu Delaware, 201 Tabor Road, Morris Plains, New Jersey 07950, US;
 Dátum uzavretia zmluvy: 30.03.2003
 (580) 02.09.2003

(111) 97412

(210) 13002
 (732) Cadbury Ireland Ltd., an Ireland company, Malahide Road, Coolock, Dublin 5, IE;
 (770) WARNER - LAMBERT COMPANY LLC, spoločnosť zriadená podľa zákonov štátu Delaware, 201 Tabor Road, Morris Plains, New Jersey 07950, US;
 Dátum uzavretia zmluvy: 30.03.2003
 (580) 02.09.2003

(111) 101176

(210) 13271
 (732) Cadbury Ireland Ltd., an Ireland company, Malahide Road, Coolock, Dublin 5, IE;
 (770) WARNER - LAMBERT COMPANY LLC, spoločnosť zriadená podľa zákonov štátu Delaware, 201 Tabor Road, Morris Plains, New Jersey 07950, US;
 Dátum uzavretia zmluvy: 30.03.2003
 (580) 02.09.2003

(111) 154178

(210) 21451
 (732) Heubach GmbH, Heubachstrasse 7, D - 38685 Langelsheim, DE;
 (770) Avecia Limited, Hexagon House, Blackley, Manchester M9 8ZS, GB;
 Dátum uzavretia zmluvy: 03.03.2003
 (580) 21.08.2003

(111) 154179

(210) 21452
 (732) Heubach GmbH, Heubachstrasse 7, D - 38685 Langelsheim, DE;
 (770) Avecia Limited, Hexagon House, Blackley, Manchester M9 8ZS, GB;
 Dátum uzavretia zmluvy: 03.03.2003
 (580) 21.08.2003

(111) 154180

(210) 21453
 (732) Heubach GmbH, Heubachstrasse 7, D - 38685 Langelsheim, DE;
 (770) Avecia Limited, Hexagon House, Blackley, Manchester M9 8ZS, GB;
 Dátum uzavretia zmluvy: 03.03.2003
 (580) 21.08.2003

(111) 154181

(210) 21454
 (732) Heubach GmbH, Heubachstrasse 7, D - 38685 Langelsheim, DE;
 (770) Avecia Limited, Hexagon House, Blackley, Manchester M9 8ZS, GB;
 Dátum uzavretia zmluvy: 03.03.2003
 (580) 21.08.2003

(111) 155452

(210) 28549
 (732) BOHEMIA CRYSTALEX TRADING, a. s., Štěpánská 7, 120 00 Praha 2, CZ;
 (770) České sklo a. s., Havlíčkova 15/1682, 110 00 Praha 1, CZ;
 Dátum uzavretia zmluvy: 21.07.2003
 (580) 09.09.2003

(111) 156158

(210) 31737
 (732) RCA TRADEMARK MANAGEMENT SA, 46, quai Alphonse Le Gallo, 92100 Boulogne Billancourt, FR;
 (770) General Electric Company, spoločnosť zriadená podľa zákonov štátu New York, 1 River Road, Schenectady, New York, US;
 Dátum uzavretia zmluvy: 16.06.2003
 (580) 20.08.2003

(111) 157721

(210) 39962
 (732) FLEXSYS HOLDING, B. V., 510 10 Zutphen-seweg, NL-7418 Deventer, NL;
 (770) Akzo Nobel Chemicals B. V., Stationsplein 4, 3818 LE Amersfoort, NL;
 (580) 14.08.2003

(111) 157796

(210) 40516
 (732) ELPRO I, a. s., Příbram III/168, 261 01 Příbram, CZ;
 (770) BOHEMIA MUSICO-DELICIA, a. s., Na Skleňáři 795/II, 268 35 Hořovice, CZ;
 Dátum uzavretia zmluvy: 28.03.2002
 (580) 09.09.2003

(111) 158300

(210) 41144
 (732) RCA TRADEMARK MANAGEMENT SA, 46, quai Alphonse Le Gallo, 92100 Boulogne Billancourt, FR;
 (770) General Electric Company, spoločnosť zriadená podľa zákonov štátu New York, 1 River Road, Schenectady, New York, US;
 Dátum uzavretia zmluvy: 16.06.2003
 (580) 21.08.2003

(111) 158301

(210) 41708

(732) RCA TRADEMARK MANAGEMENT SA, 46, quai Alphonse Le Gallo, 92100 Boulogne Billancourt, FR;

(770) General Electric Company, spoločnosť zriadená podľa zákonov štátu New York, 1 River Road, Schenectady, New York, US;

Dátum uzavretia zmluvy: 16.06.2003

(580) 21.08.2003

(111) 158690

(210) 42326

(732) Uniroyal Chemical Company, Inc., a Delaware corporation, Benson Road, Middlebury, Connecticut 06749, US;

(770) Crompton Manufacturing Company, Inc., Benson Road, Middlebury, Connecticut 06749, US;

Dátum uzavretia zmluvy: 31.12.2000

(580) 25.08.2003

(111) 158852

(210) 41709

(732) RCA TRADEMARK MANAGEMENT SA, 46, quai Alphonse Le Gallo, 92100 Boulogne Billancourt, FR;

(770) General Electric Company, spoločnosť zriadená podľa zákonov štátu New York, 1 River Road, Schenectady, New York, US;

Dátum uzavretia zmluvy: 16.06.2003

(580) 21.08.2003

(111) 159170

(210) 42327

(732) Uniroyal Chemical Company, Inc., a Delaware corporation, Benson Road, Middlebury, Connecticut 06749, US;

(770) Crompton Manufacturing Company, Inc., Benson Road, Middlebury, Connecticut 06749, US;

Dátum uzavretia zmluvy: 31.12.2000

(580) 25.08.2003

(111) 163992

(210) 51019

(732) ELPRO I, a. s., Příbram III/168, 261 01 Příbram, CZ;

(770) BOHEMIA MUSICO-DELICIA, a. s., Na Sklenářce 795/II, 268 35 Hořovice, CZ;

Dátum uzavretia zmluvy: 28.03.2002

(580) 08.09.2003

(111) 163992

(210) 51019

(732) BOHEMIA MUSICO-DELICIA, a. s., Na Sklenářce 795/II, 268 35 Hořovice, CZ;

(770) BOHEMIA MUSICO, spol. s r. o., Na Sklenářce 795/II, 268 35 Hořovice, CZ;

(580) 08.09.2003

(111) 164717

(210) 51856

(732) BOHEMIA MUSICO-DELICIA, a. s., Na Sklenářce 795/II, 268 35 Hořovice, CZ;

(770) BOHEMIA MUSICO, spol. s r. o., Na Sklenářce 795/II, 268 35 Hořovice, CZ;

(580) 09.09.2003

(111) 164717

(210) 51856

(732) ELPRO I, a. s., Příbram III/168, 261 01 Příbram, CZ;

(770) BOHEMIA MUSICO-DELICIA, a. s., Na Sklenářce 795/II, 268 35 Hořovice, CZ;

Dátum uzavretia zmluvy: 28.03.2002

(580) 09.09.2003

(111) 165028

(210) 51151

(732) RCA TRADEMARK MANAGEMENT SA, 46, quai Alphonse Le Gallo, 92100 Boulogne Billancourt, FR;

(770) General Electric Company, spoločnosť zriadená podľa zákonov štátu New York, 1 River Road, Schenectady, New York, US;

Dátum uzavretia zmluvy: 16.06.2003

(580) 21.08.2003

(111) 165795

(210) 53318

(732) Uniroyal Chemical Company, Inc., a Delaware corporation, Benson Road, Middlebury, Connecticut 06749, US;

(770) Crompton Manufacturing Company, Inc., Benson Road, Middlebury, Connecticut 06749, US;

Dátum uzavretia zmluvy: 31.12.2000

(580) 25.08.2003

(111) 166243

(210) 54006

(732) Uniroyal Chemical Company, Inc., a Delaware corporation, Benson Road, Middlebury, Connecticut 06749, US;

(770) Crompton Manufacturing Company, Inc., Benson Road, Middlebury, Connecticut 06749, US;

Dátum uzavretia zmluvy: 31.12.2000

(580) 25.08.2003

(111) 166672

(210) 54459

(732) RCA TRADEMARK MANAGEMENT SA, 46, quai Alphonse Le Gallo, 92100 Boulogne Billancourt, FR;

(770) General Electric Company, spoločnosť zriadená podľa zákonov štátu New York, 1 River Road, Schenectady, New York, US;

Dátum uzavretia zmluvy: 16.06.2003

(580) 21.08.2003

(111) 167566

(210) 56508

(732) Warner Bros. Entertainment Inc., 4000 Warner Blvd., 91522 Burbank, CA, US;

(770) Warner Communications Inc., 75 Rockefeller Plaza, 10019 New York, NY, US;

Dátum uzavretia zmluvy: 01.04.2003
(580) 11.08.2003

(111) 167566
(210) 56508
(732) Warner Communications Inc., 75 Rockefeller Plaza, 10019 New York, NY, US;
(770) Time Warner Entertainment Company, L. P., spoločnosť zriadená podľa zákonov štátu Delaware, 75 Rockefeller Plaza, New York, New York 10019, US;
Dátum uzavretia zmluvy: 31.03.2003
(580) 11.08.2003

(111) 167945
(210) 57037
(732) Cadbury Ireland Ltd., an Ireland company, Malahide Road, Coolock, Dublin 5, IE;
(770) WARNER - LAMBERT COMPANY LLC, spoločnosť zriadená podľa zákonov štátu Delaware, 201 Tabor Road, Morris Plains, New Jersey 07950, US;
Dátum uzavretia zmluvy: 30.03.2003
(580) 02.09.2003

(111) 167946
(210) 57039
(732) Cadbury Ireland Ltd., an Ireland company, Malahide Road, Coolock, Dublin 5, IE;
(770) WARNER - LAMBERT COMPANY LLC, spoločnosť zriadená podľa zákonov štátu Delaware, 201 Tabor Road, Morris Plains, New Jersey 07950, US;
Dátum uzavretia zmluvy: 30.03.2003
(580) 02.09.2003

(111) 168511
(210) 57038
(732) Cadbury Ireland Ltd., an Ireland company, Malahide Road, Coolock, Dublin 5, IE;
(770) WARNER - LAMBERT COMPANY LLC, spoločnosť zriadená podľa zákonov štátu Delaware, 201 Tabor Road, Morris Plains, New Jersey 07950, US;
Dátum uzavretia zmluvy: 30.03.2003
(580) 02.09.2003

(111) 169146
(210) 58255
(732) Whittan Industrial Limited, Link House, Halesfield 6, Shropshire, TF7 4LN, GB;
(770) Wagon Industrial Limited, Telford, GB;
Dátum uzavretia zmluvy: 14.07.2002
(580) 22.08.2003

(111) 169708
(210) 58256
(732) Whittan Industrial Limited, Link House, Halesfield 6, Shropshire, TF7 4LN, GB;
(770) Wagon Industrial Limited, Telford, GB;
Dátum uzavretia zmluvy: 14.07.2002
(580) 22.08.2003

(111) 172191
(210) 117-93
(732) Schlumberger Technology Corporation, 300 Schlumberger Drive, Sugar Land, TX 77478, US;
(770) Camco International Inc., P.O.BOX 14484, Houston, Texas, US;
(580) 20.08.2003

(111) 172622
(210) 264-93
(732) Cadbury Ireland Ltd., an Ireland company, Malahide Road, Coolock, Dublin 5, IE;
(770) WARNER - LAMBERT COMPANY LLC, spoločnosť zriadená podľa zákonov štátu Delaware, 201 Tabor Road, Morris Plains, New Jersey 07950, US;
Dátum uzavretia zmluvy: 30.03.2003
(580) 02.09.2003

(111) 174369
(210) 66800
(732) Elizabeth Arden, Inc., 14100 NW 60th Avenue, Miami Lakes, Florida 33014, US;
(770) GIORGIO BEVERLY HILLS, INC., spoločnosť zriadená podľa zákonov štátu Delaware, One Procter & Gamble Plaza, Cincinnati, Ohio 45202, US;
Dátum uzavretia zmluvy: 02.04.2003
(580) 22.08.2003

(111) 175287
(210) 393-93
(732) Fountain Netherlands Holding B. V., Baronielaan 139, NL-4818 PD Breda, NL;
(770) VORTAN INTERNATIONAL HOLDING N. V., De Ruyterkade 58A, Curacao, AN;
Dátum uzavretia zmluvy: 11.04.2003
(580) 28.08.2003

(111) 175288
(210) 394-93
(732) Fountain Netherlands Holding B. V., Baronielaan 139, NL-4818 PD Breda, NL;
(770) VORTAN INTERNATIONAL HOLDING N. V., De Ruyterkade 58A, Curacao, AN;
Dátum uzavretia zmluvy: 11.04.2003
(580) 28.08.2003

(111) 176654
(210) 59229
(732) V. K. Konzulex, s. r. o., Miletičova 7, 821 08 Bratislava, SK;
(770) A - HA - public, spol. s r. o., Sokolská 1/B, 811 01 Bratislava, SK;
Dátum uzavretia zmluvy: 08.08.2003
(580) 20.08.2003

(111) 176886
(210) 2587-94
(732) Vitis trade, s. r. o., Sásovská cesta 41, 974 01 Banská Bystrica, SK;

(770) Vinársky závod, s. r. o., Nám. Slobody č. 5,
974 01 Banská Bystrica, SK;
Dátum uzavretia zmluvy: 28.05.2003
(580) 08.09.2003

(111) 176886

(210) 2587-94
(732) Vinársky závod, s. r. o., Nám. Slobody č. 5,
974 01 Banská Bystrica, SK;
(770) Malokarpatský vinársky podnik, a. s., Za dráhou
21, 902 20 Pezinok, SK;
Dátum uzavretia zmluvy: 20.05.2003
(580) 08.09.2003

(111) 176947

(210) 70305
(732) Videoserpel, Ltd., Baarerstrasse 135, CH-6301
Zug, CH;
(770) TELEVISA, S. A. de C. V., Av. Chapultepec No.
28, Mexico 06720, MX;
Dátum uzavretia zmluvy: 01.06.2003
(580) 21.08.2003

(111) 176948

(210) 70306
(732) Videoserpel, Ltd., Baarerstrasse 135, CH-6301
Zug, CH;
(770) TELEVISA, S. A. de C. V., Av. Chapultepec No.
28, Mexico 06720, MX;
Dátum uzavretia zmluvy: 01.06.2003
(580) 21.08.2003

(111) 176949

(210) 70308
(732) Videoserpel, Ltd., Baarerstrasse 135, CH-6301
Zug, CH;
(770) TELEVISA, S. A. de C. V., Av. Chapultepec No.
28, Mexico 06720, MX;
(580) 21.08.2003

(111) 176950

(210) 70309
(732) Videoserpel, Ltd., Baarerstrasse 135, CH-6301
Zug, CH;
(770) TELEVISA, S. A. de C. V., Av. Chapultepec No.
28, Mexico 06720, MX;
Dátum uzavretia zmluvy: 01.06.2003
(580) 21.08.2003

(111) 177369

(210) 2026-94
(732) Cadbury Ireland Ltd., an Ireland company, Ma-
lahide Road, Coolock, Dublin 5, IE;
(770) WARNER - LAMBERT COMPANY LLC, spo-
ločnosť zriadená podľa zákonov štátu Dela-
ware, 201 Tabor Road, Morris Plains, New Jersey
07950, US;
Dátum uzavretia zmluvy: 30.03.2003
(580) 02.09.2003

(111) 177370

(210) 2027-94
(732) Cadbury Ireland Ltd., an Ireland company, Ma-
lahide Road, Coolock, Dublin 5, IE;
(770) WARNER - LAMBERT COMPANY LLC, spo-
ločnosť zriadená podľa zákonov štátu Delaware,
201 Tabor Road, Morris Plains, New Jersey
07950, US;
Dátum uzavretia zmluvy: 30.03.2003
(580) 02.09.2003

(111) 177478

(210) 1130-93
(732) TCHIBO SLOVENSKO spol. s r. o., Mlynské
Nivy 54, 824 60 Bratislava, SK;
(770) EDUSCHO, spol. s r. o., Uhrova 18, 833 28 Bra-
tislava, SK;
(580) 08.09.2003

(111) 177479

(210) 1131-93
(732) TCHIBO SLOVENSKO spol. s r. o., Mlynské
Nivy 54, 824 60 Bratislava, SK;
(770) EDUSCHO, spol. s r. o., Uhrova 18, 833 28 Bra-
tislava, SK;
(580) 08.09.2003

(111) 177552

(210) 2028-94
(732) Cadbury Ireland Ltd., an Ireland company, Ma-
lahide Road, Coolock, Dublin 5, IE;
(770) WARNER - LAMBERT COMPANY LLC, spo-
ločnosť zriadená podľa zákonov štátu Delaware,
201 Tabor Road, Morris Plains, New Jersey
07950, US;
Dátum uzavretia zmluvy: 30.03.2003
(580) 02.09.2003

(111) 177553

(210) 2029-94
(732) Cadbury Ireland Ltd., an Ireland company, Ma-
lahide Road, Coolock, Dublin 5, IE;
(770) WARNER - LAMBERT COMPANY LLC, spo-
ločnosť zriadená podľa zákonov štátu Delaware,
201 Tabor Road, Morris Plains, New Jersey
07950, US;
Dátum uzavretia zmluvy: 30.03.2003
(580) 02.09.2003

(111) 177775

(210) 923-93
(732) BOHEMIA CRYSTALEX TRADING, a. s.,
Štěpánská 7, 120 00 Praha 2, CZ;
(770) České sklo a. s., Havlíčkova 15/1682, 110 00
Praha 1, CZ;
Dátum uzavretia zmluvy: 21.07.2003
(580) 09.09.2003

(111) 178703

(210) 2285-93
(732) Uniroyal Chemical Company, Inc., a Delaware
corporation, Benson Road, Middlebury, Connec-
ticut 06749, US;

(770) Crompton Manufacturing Company, Inc., Benson Road, Middlebury, Connecticut 06749, US;
Dátum uzavretia zmluvy: 31.12.2000
(580) 25.08.2003

(111) 179745

(210) 1438-94
(732) Cadbury Ireland Ltd., an Ireland company, Malahide Road, Coolock, Dublin 5, IE;
(770) WARNER - LAMBERT COMPANY LLC, spoločnosť zriadená podľa zákonov štátu Delaware, 201 Tabor Road, Morris Plains, New Jersey 07950, US;
Dátum uzavretia zmluvy: 30.03.2003
(580) 02.09.2003

(111) 180368

(210) 2048-94
(732) Sylvan Learning, Inc. (a Delaware Corporation), 1001 Fleet Street, Baltimore, Maryland 21202, US;
(770) Sylvan Learning Systems, Inc., 1001 Fleet Street, Baltimore, Maryland 21202, US;
Dátum uzavretia zmluvy: 28.07.2003
(580) 05.09.2003

(111) 180478

(210) 2194-94
(732) Vitis trade, s. r. o., Sásovská cesta 41, 974 01 Banská Bystrica, SK;
(770) Vinársky závod, s. r. o., Nám. Slobody č. 5, 974 01 Banská Bystrica, SK;
Dátum uzavretia zmluvy: 28.05.2003
(580) 08.09.2003

(111) 180478

(210) 2194-94
(732) Vinársky závod, s. r. o., Nám. Slobody č. 5, 974 01 Banská Bystrica, SK;
(770) Malokarpatský vinársky podnik, a. s., Za dráhou 21, 902 20 Pezinok, SK;
Dátum uzavretia zmluvy: 20.05.2003
(580) 08.09.2003

(111) 180560

(210) 70307
(732) Videoserpel, Ltd., Baarerstrasse 135, CH-6301 Zug, CH;
(770) TELEVISA, S. A. de C. V., Av. Chapultepec No. 28, Mexico 06720, MX;
Dátum uzavretia zmluvy: 01.06.2003
(580) 21.08.2003

(111) 181688

(210) 542-95
(732) V. K. Konzulex, s. r. o., Miletičova 7, 821 08 Bratislava, SK;
(770) A - HA - public, spol. s r. o., Sokolská 1/B, 811 01 Bratislava, SK;
Dátum uzavretia zmluvy: 08.08.2003
(580) 20.08.2003

(111) 181945

(210) 1183-93
(732) BGI TRADE MARK, 30 Avenue George V, 75008 Paris, FR;
(770) Société des Brasseries & Glacieres Internationales B.G.I, 30, Avenue George V, 75008 Paris, FR;
Dátum uzavretia zmluvy: 20.06.2003
(580) 20.08.2003

(111) 182448

(210) 1059-95
(732) Cadbury Ireland Ltd., an Ireland company, Malahide Road, Coolock, Dublin 5, IE;
(770) WARNER - LAMBERT COMPANY LLC, spoločnosť zriadená podľa zákonov štátu Delaware, 201 Tabor Road, Morris Plains, New Jersey 07950, US;
Dátum uzavretia zmluvy: 30.03.2003
(580) 02.09.2003

(111) 182837

(210) 593-95
(732) Cadbury Ireland Ltd., an Ireland company, Malahide Road, Coolock, Dublin 5, IE;
(770) WARNER - LAMBERT COMPANY LLC, spoločnosť zriadená podľa zákonov štátu Delaware, 201 Tabor Road, Morris Plains, New Jersey 07950, US;
Dátum uzavretia zmluvy: 30.03.2003
(580) 02.09.2003

(111) 183474

(210) 307-96
(732) Videoserpel, Ltd., Baarerstrasse 135, CH-6301 Zug, CH;
(770) Televisa S. A. de C. V., Avenida Chapultepec No. 28, Colonia Doctores, Mexico 06720, MX;
Dátum uzavretia zmluvy: 01.06.2003
(580) 21.08.2003

(111) 184320

(210) 51-96
(732) Coloplast Corp. a corporation of the State of Georgia, 1955 West Oak Circle, Marietta, GA 30062-2249, US;
(770) Coloplast A/S, Høltedam 1, 3050 Humlebaek, DK;
Dátum uzavretia zmluvy: 24.07.2003
(580) 25.08.2003

(111) 184531

(210) 1918-96
(732) GM DAEWOO AUTO & TECHNOLOGY COMPANY, 199-1 Cheongcheon - 2Dong, Bupyeong - Gu, Incheon, KR;
(770) DAEWOO MOTOR CO., LTD., 199 Cheongcheon-dong, Bupyeong-ku, Incheon, KR;
Dátum uzavretia zmluvy: 16.06.2003
(580) 21.08.2003

(111) 184532

(210) 1920-96
(732) GM DAEWOO AUTO & TECHNOLOGY COMPANY, 199-1 Cheongcheon - 2Dong, Bupyung - Gu, Incheon, KR;
(770) DAEWOO MOTOR CO., LTD., 199 Cheongcheon-dong, Bupyung-ku, Incheon, KR;
Dátum uzavretia zmluvy: 16.06.2003
(580) 21.08.2003

(111) 184838

(210) 2160-96
(732) NEWELL INVESTMENTS, Inc., 29 East Stephenson Street, Freeport, Illinois 61032, US;
(770) SWISH PRODUCTS LIMITED, Lichfield Road Ind. Estate, Tamworth, Staffordshire B79 7TW, GB;
Dátum uzavretia zmluvy: 27.06.2003
(580) 25.08.2003

(111) 185229

(210) 2507-96
(732) GM DAEWOO AUTO & TECHNOLOGY COMPANY, 199-1 Cheongcheon - 2Dong, Bupyung - Gu, Incheon, KR;
(770) DAEWOO MOTOR CO., LTD., 199 Cheongcheon-dong, Bupyung-ku, Incheon, KR;
Dátum uzavretia zmluvy: 16.06.2003
(580) 21.08.2003

(111) 185534

(210) 2091-96
(732) CREDITTON s. r. o., Ružová dolina 6, 821 08 Bratislava, SK;
(770) A - HA - public, spol. s r. o., Sokolská 1/B, 811 01 Bratislava, SK;
Dátum uzavretia zmluvy: 26.02.2003
(580) 28.08.2003

(111) 185536

(210) 2095-96
(732) CREDITTON s. r. o., Ružová dolina 6, 821 08 Bratislava, SK;
(770) A - HA - public, spol. s r. o., Sokolská 1/B, 811 01 Bratislava, SK;
Dátum uzavretia zmluvy: 26.02.2003
(580) 28.08.2003

(111) 186387

(210) 67-97
(732) Cadbury Ireland Ltd., an Ireland company, Malahide Road, Coolock, Dublin 5, IE;
(770) WARNER - LAMBERT COMPANY LLC, spoločnosť zriadená podľa zákonov štátu Delaware, 201 Tabor Road, Morris Plains, New Jersey 07950, US;
Dátum uzavretia zmluvy: 30.03.2003
(580) 02.09.2003

(111) 186388

(210) 69-97
(732) Cadbury Ireland Ltd., an Ireland company, Malahide Road, Coolock, Dublin 5, IE;

(770) WARNER - LAMBERT COMPANY LLC, spoločnosť zriadená podľa zákonov štátu Delaware, 201 Tabor Road, Morris Plains, New Jersey 07950, US;
Dátum uzavretia zmluvy: 30.03.2003
(580) 02.09.2003

(111) 187382

(210) 814-97
(732) GM DAEWOO AUTO & TECHNOLOGY COMPANY, 199-1 Cheongcheon - 2Dong, Bupyung - Gu, Incheon, KR;
(770) DAEWOO MOTOR CO., LTD., 199 Cheongcheon-dong, Bupyung-ku, Incheon, KR;
Dátum uzavretia zmluvy: 16.06.2003
(580) 21.08.2003

(111) 187386

(210) 819-97
(732) GM DAEWOO AUTO & TECHNOLOGY COMPANY, 199-1 Cheongcheon - 2Dong, Bupyung - Gu, Incheon, KR;
(770) DAEWOO MOTOR CO., LTD., 199 Cheongcheon-dong, Bupyung-ku, Incheon, KR;
Dátum uzavretia zmluvy: 16.06.2003
(580) 21.08.2003

(111) 187404

(210) 1068-97
(732) RCA TRADEMARK MANAGEMENT SA, 46, quai Alphonse Le Gallo, 92100 Boulogne Billancourt, FR;
(770) General Electric Company, spoločnosť zriadená podľa zákonov štátu New York, 1 River Road, Schenectady, New York, US;
Dátum uzavretia zmluvy: 16.06.2003
(580) 21.08.2003

(111) 190563

(210) 2440-98
(732) RENUITO (Overseas) LIMITED, 3, Demetri Libert Street, Kotsapa Building, 3rd floor, flat 301, 3090 Limassol, CY;
(770) UNIMED HEALTH LIMITED, 3, Demetri Libert Street, Kotsapa Building, 3rd floor, flat 301, 3090 Limassol, CY;
Dátum uzavretia zmluvy: 25.11.2002
(580) 05.09.2003

(111) 190564

(210) 2442-98
(732) RENUITO (Overseas) LIMITED, 3, Demetri Libert Street, Kotsapa Building, 3rd floor, flat 301, 3090 Limassol, CY;
(770) UNIMED HEALTH LIMITED, 3, Demetri Libert Street, Kotsapa Building, 3rd floor, flat 301, 3090 Limassol, CY;
Dátum uzavretia zmluvy: 25.11.2002
(580) 05.09.2003

(111) 191288

(210) 2516-98

(732) JAGA HOLDING A. G., 4, avenue Jean-Pierre Pescatore, L-2324 Luxemburg, LU;

(770) MERITUM, s. r. o., Bradlianska 5a, 811 03 Bratislava, SK;

Dátum uzavretia zmluvy: 23.04.2002

(580) 22.08.2003

(111) 191288

(210) 2516-98

(732) JAGA GROUP, v. o. s., Starohorská 2, 811 07 Bratislava, SK;

(770) JAGA HOLDING A. G., 4, avenue Jean-Pierre Pescatore, L-2324 Luxemburg, LU;

Dátum uzavretia zmluvy: 10.07.2003

(580) 22.08.2003

(111) 191673

(210) 2584-98

(732) Cadbury Ireland Ltd., an Ireland company, Malahide Road, Coolock, Dublin 5, IE;

(770) WARNER - LAMBERT COMPANY LLC, spoločnosť zriadená podľa zákonov štátu Delaware, 201 Tabor Road, Morris Plains, New Jersey 07950, US;

Dátum uzavretia zmluvy: 30.03.2003

(580) 02.09.2003

(111) 191674

(210) 2585-98

(732) Cadbury Ireland Ltd., an Ireland company, Malahide Road, Coolock, Dublin 5, IE;

(770) WARNER - LAMBERT COMPANY LLC, spoločnosť zriadená podľa zákonov štátu Delaware, 201 Tabor Road, Morris Plains, New Jersey 07950, US;

Dátum uzavretia zmluvy: 30.03.2003

(580) 02.09.2003

(111) 191951

(210) 2568-98

(732) RENUTO (Overseas) LIMITED, 3, Demetri Libert Street, Kotsapa Building, 3rd floor, flat 301, 3090 Limassol, CY;

(770) UNIMED HEALTH LIMITED, 3, Demetri Libert Street, Kotsapa Building, 3rd floor, flat 301, 3090 Limassol, CY;

Dátum uzavretia zmluvy: 25.11.2002

(580) 05.09.2003

(111) 192013

(210) 3023-98

(732) Lach-Ner, s. r. o., Tovární 157, 277 11 Neratovice, CZ;

(770) PLIVA-Lachema a. s., Karásek 1, 621 33 Brno, CZ;

Dátum uzavretia zmluvy: 01.10.2002

(580) 17.06.2003

(111) 192852

(210) 478-99

(732) Cadbury Ireland Ltd., an Ireland company, Malahide Road, Coolock, Dublin 5, IE;

(770) WARNER - LAMBERT COMPANY LLC, spoločnosť zriadená podľa zákonov štátu Delaware, 201 Tabor Road, Morris Plains, New Jersey 07950, US;

Dátum uzavretia zmluvy: 30.03.2003

(580) 02.09.2003

(111) 192853

(210) 479-99

(732) Cadbury Ireland Ltd., an Ireland company, Malahide Road, Coolock, Dublin 5, IE;

(770) WARNER - LAMBERT COMPANY LLC, spoločnosť zriadená podľa zákonov štátu Delaware, 201 Tabor Road, Morris Plains, New Jersey 07950, US;

Dátum uzavretia zmluvy: 30.03.2003

(580) 02.09.2003

(111) 192998

(210) 599-99

(732) VIATRIS GmbH & Co. KG, Weismuellerstr. 45, D-60314 Frankfurt am Main, DE;

(770) ASTA Medica Aktiengesellschaft, Weismüllerstrasse 45, 60314 Frankfurt, DE;

Dátum uzavretia zmluvy: 28.12.2001

(580) 08.09.2003

(111) 193072

(210) 767-99

(732) CREDITTON s. r. o., Ružová dolina 6, 821 08 Bratislava, SK;

(770) A - HA - public, spol. s r. o., Sokolská 1/B, 811 01 Bratislava, SK;

Dátum uzavretia zmluvy: 26.02.2003

(580) 28.08.2003

(111) 193460

(210) 1881-98

(732) VAMVALIS FOODS Industrial - Commercial S. A., Municipality of Ehedorou, GR-57009 Thessaloniki, GR;

(770) NIKOLAOS VAMVALIS AGRICULTURAL-HANDICRAFT S. A. /N.VAMVALIS S.A./, 57009 Kalochori, Thessaloniki, GR;

Dátum uzavretia zmluvy: 22.10.2002

(580) 05.09.2003

(111) 193461

(210) 1882-98

(732) VAMVALIS FOODS Industrial - Commercial S. A., Municipality of Ehedorou, GR-57009 Thessaloniki, GR;

(770) NIKOLAOS VAMVALIS AGRICULTURAL-HANDICRAFT S. A. /N.VAMVALIS S.A./, 57009 Kalochori, Thessaloniki, GR;

Dátum uzavretia zmluvy: 22.10.2002

(580) 05.09.2003

(111) 194249

(210) 2094-96
(732) V. K. Konzulex, s. r. o., Miletičova 7, 821 08 Bratislava, SK;
(770) A - HA - public, spol. s r. o., Sokolská 1/B, 811 01 Bratislava, SK;
Dátum uzavretia zmluvy: 08.08.2003
(580) 20.08.2003

(111) 194591

(210) 2344-99
(732) Cadbury Ireland Ltd., an Ireland company, Malahide Road, Coolock, Dublin 5, IE;
(770) WARNER - LAMBERT COMPANY LLC, spoločnosť zriadená podľa zákonov štátu Delaware, 201 Tabor Road, Morris Plains, New Jersey 07950, US;
Dátum uzavretia zmluvy: 30.03.2003
(580) 02.09.2003

(111) 195526

(210) 50-2000
(732) Cadbury Ireland Ltd., an Ireland company, Malahide Road, Coolock, Dublin 5, IE;
(770) WARNER - LAMBERT COMPANY LLC, spoločnosť zriadená podľa zákonov štátu Delaware, 201 Tabor Road, Morris Plains, New Jersey 07950, US;
Dátum uzavretia zmluvy: 30.03.2003
(580) 02.09.2003

(111) 195551

(210) 168-2000
(732) RENUTO (Overseas) LIMITED, 3, Demetri Libert Street, Kotsapa Building, 3rd floor, flat 301, 3090 Limassol, CY;
(770) UNIMED HEALTH LIMITED, 3, Demetri Libert Street, Kotsapa Building, 3rd floor, flat 301, 3090 Limassol, CY;
Dátum uzavretia zmluvy: 25.11.2002
(580) 04.09.2003

(111) 195657

(210) 258-2000
(732) GM DAEWOO AUTO & TECHNOLOGY COMPANY, 199-1 Cheongcheon - 2Dong, Bupyung - Gu, Incheon, KR;
(770) DAEWOO MOTOR CO., LTD., 199 Cheongcheon-dong, Bupyung-ku, Incheon, KR;
Dátum uzavretia zmluvy: 16.06.2003
(580) 21.08.2003

(111) 198601

(210) 3166-2000
(732) Peter Horecký PLUSTERM, Jarná 2603/12, 010 01 Žilina, SK;
(770) PLUSTERM, s. r. o., Kysucká 3, 010 01 Žilina, SK;
Dátum uzavretia zmluvy: 24.06.2003
(580) 21.08.2003

(111) 199108

(210) 518-2001
(732) MOIRA, spol. s r. o., Jána Mrvu 4, 949 01 Nitra, SK;
(770) VÍNOPRODUKT, a. s., Bratislava, Barónka 1, 835 02 Bratislava, SK;
(580) 23.07.2003

(111) 199135

(210) 49-2000
(732) Cadbury Ireland Ltd., an Ireland company, Malahide Road, Coolock, Dublin 5, IE;
(770) WARNER - LAMBERT COMPANY LLC, spoločnosť zriadená podľa zákonov štátu Delaware, 201 Tabor Road, Morris Plains, New Jersey 07950, US;
Dátum uzavretia zmluvy: 30.03.2003
(580) 02.09.2003

(111) 199950

(210) 2480-2000
(732) RENUTO (Overseas) LIMITED, 3, Demetri Libert Street, Kotsapa Building, 3rd floor, flat 301, 3090 Limassol, CY;
(770) UNIMED HEALTH LIMITED, 3, Demetri Libert Street, Kotsapa Building, 3rd floor, flat 301, 3090 Limassol, CY;
Dátum uzavretia zmluvy: 25.11.2002
(580) 05.09.2003

(111) 200439

(210) 2892-99
(732) RENUTO (Overseas) LIMITED, 3, Demetri Libert Street, Kotsapa Building, 3rd floor, flat 301, 3090 Limassol, CY;
(770) UNIMED HEALTH LIMITED, 3, Demetri Libert Street, Kotsapa Building, 3rd floor, flat 301, 3090 Limassol, CY;
Dátum uzavretia zmluvy: 25.11.2002
(580) 05.09.2003

(111) 200440

(210) 2893-99
(732) RENUTO (Overseas) LIMITED, 3, Demetri Libert Street, Kotsapa Building, 3rd floor, flat 301, 3090 Limassol, CY;
(770) UNIMED HEALTH LIMITED, 3, Demetri Libert Street, Kotsapa Building, 3rd floor, flat 301, 3090 Limassol, CY;
Dátum uzavretia zmluvy: 25.11.2002
(580) 05.09.2003

(111) 203595

(210) 873-2002
(732) CREDITTON s. r. o., Ružová dolina 6, 821 08 Bratislava, SK;
(770) A - HA - public, spol. s r. o., Sokolská 1/B, 811 01 Bratislava, SK;
Dátum uzavretia zmluvy: 26.02.2003
(580) 28.08.2003

Čiastočné prevody ochranných známkov

- (111) **174341**
 (210) 233-95
 (732) AVEX PRODUCTION, s. r. o., J. Ľatliaka
 1785/6, 026 01 Dolný Kubín, SK;
- 7 (511) 6, 7, 8, 9, 11, 12, 16, 20, 35, 37, 39, 40, 42**
 (510) Technologické stroje a nástroje; jednoúčelové stroje a nástroje; špeciálne stroje a nástroje pre automatizované výrobné linky a testovacie zariadenia; lisovacie zariadenia a nástroje, lisovacie formy; zámočnicke výrobky. Elektrické prístroje pre domácnosť, kuchynské elektrické prístroje. Monitory, výrobky, rádio, audio, video, reprodukčné, záznamové a ich kombinácie; výrobky pre autoelektroniku, doplnkové diely a zariadenia; elektrické zariadenia pre stroje a vozidlá; výrobky a zariadenia pre rádiokomunikáciu a telekomunikáciu, na príjem, spracovanie, prenos a vysielanie televíznych a rádiových signálov; výrobky a diely výpočtovej techniky; počítače a zariadenia na spracovanie dát; tvorba a predaj softwaru; výrobky a zariadenia spotrebnej elektroniky; zabezpečovacie zariadenia a výrobky; merače spotreby tepelnej energie; výrobky a zariadenia na reguláciu, automatizáciu a automatizované výrobné linky; testovacie, meracie, nastavovacie, kontrolné a technologické výrobky a zariadenia; meracie systémy a prístroje, výrobky a zariadenia pre priemyselnú televíziu; výrobky špeciálnej elektroniky; elektronické súčiastky všetkých druhov. Výrobky a zariadenia na ohrev, varenie potravín a jedál, na klimatizáciu, vykurovanie a reguláciu; mikrovlnné prístroje na ohrev a varenie. Tlačivá, tlačoviny, periodiká, časopisy, knihy. Nábytok, výrobky z dreva a plastických hmôt. Servis, opravy, údržba a montáž výrobkov vyššie uvedených v triedach 6,7, 8,9,11,12,20; služby v stavebníctve, vyhotovenie projektovej dokumentácie stavieb, výstavba, montáž, údržba budov a opravy. Povrchové úpravy kovov, dreva, plastov, spracovávanie, opracovávanie a tvárnenie kovov, dreva a plastov. Doprava a skladovanie; pozemná doprava tovaru, cestná nákladná doprava, cestná doprava osôb; prekladanie nákladov a skladovanie. Výroba televíznych prijímačov; výskum, vývoj, projekcia, konštrukcia a výroba rozhlasových prijímačov; výrobkov, zariadení, strojov, technologických celkov, nástrojov, foriem vyššie uvedených v triedach 6,7,8,9,11,12,20 okrem výskumu, vývoja, projekcie, konštrukcie satelitných prijímačov; poradenské, konzultačné, informačné služby a odborné posudky v odboroch elektroniky, strojárstva, drevovýroby a stavebníctva, úradné merania a kalibračné služby; revízia elektrických zariadení; zhotovovanie softwaru na zákazku; služby spoločného stravovania a hotelierstva, závodné stravovanie; ubytovacie služby; prenájom televíznych prijímačov, satelitných prijímačov, strojov, prístrojov, nástrojov, počítačov, elektronických zariadení na spracovanie dát, elektrických spotrebičov pre domácnosť, elektrických a elektronických zariadení na výrobu a montáž hracích a predajných automatov, nehnuteľností a bytov.
- Dátum uzavretia zmluvy: 20.06.2003
 (580) 20.08.2003
-
- (111) **174341A**
 (210) 233-95A
 (732) OTF ORAVAN, a. s., Závodná 459, 027 43 Nižná, SK;
- 8 (511) 9, 35, 37, 42**
 (511) 9 - Televízne prijímače a ich kombinácie; výrobky, zariadenia a príslušenstvo pre satelitný príjem.
 35 - Služby propagačné, reklamné a pri prevádzkovaní služieb a obchodu, obchodná činnosť, sprostredkovanie obchodu, zahranično-obchodná činnosť.
 37 - Servis, opravy, údržba a montáž výrobkov vyššie uvedených.
 42 - Výskum, vývoj, projekcia, konštrukcia televíznych a satelitných prijímačov.
 Dátum uzavretia zmluvy: 20.06.2003
 (580) 20.08.2003
-
- (111) **201761**
 (210) 2157-95
 (732) AVEX PRODUCTION, s. r. o., J. Ľatliaka
 1785/6, 026 01 Dolný Kubín, SK;
- 7 (511) 6, 7, 8, 9, 11, 20, 37**
 (511) 6 - Obyčajné kovy, ich zliatiny a výrobky z nich; lisovacie formy; oceľové konštrukcie; kovové konštrukcie; kovanie na nábytok; kovové skrinky a debny; drobný železiarsky tovar; ostatné kovové a zámočnicke výrobky zahrnuté v triede 6, nezahrnuté v iných triedach.
 7 - Technologické, jednoúčelové a špeciálne stroje a nástroje pre automatizované výrobné linky elektrotechnického a elektronického priemyslu; manipulatory (stroje); lisy, lisovacie stroje; elektrické stroje pre domácnosť a kuchynské elektrické stroje zahrnuté v triede 7; ručné náradie a nástroje (na elektrický pohon); zariadenia na vstrekovanie paliva s elektronickou reguláciou vstrelu pre spaľovacie a výbušné motory.
 8 - Ručné nástroje a náradie; ručné lisovacie zariadenia; spájkovačky, s výnimkou elektrických.
 9 - Monitory, výrobky rádio-, audio-, video-, reprodukčné, záznamové a ich kombinácie; autoalarmy, zabezpečovacie zariadenia proti odcudzeniu; zvukové poplašné zariadenia; zvukové signálne zariadenia; zariadenia na automatické riadenie a kontrolu vozidiel; automobilové zapalovače, odrušovače (elektrotechnika); smerovky (smerovkové svetlá); blikavé svetlá; tachometre a rýchlomery pre vozidlá; otáčkomery; regulatory napätia pre automobily; zariadenia na spracovanie údajov - palubné počítače vozidiel; elektrické otváratele dverí; diaľkové ovládače; signalizačné panely (svetelné alebo mechanické -); automobilové výstražné trojuholníky; autorádiá; svetelné bóje, majáky; ostatné elektrické zariadenia pre stroje a vozidlá zahrnuté v triede 9; elektrické zariadenia na diaľkové ovládanie priemyselných procesov; monitorovacie prístroje (elektrické -); telefónne prístroje drôtové a bezdrôtové, telefónne záznamníky, faxy a ich kombinácie; rádiotele-

fónne zariadenia; ručné a vozidlové rádiostanice; zariadenia a prístroje na príjem, spracovanie, prenos a vysielanie televíznych a rádiových signálov; počítače a zariadenia na spracovanie dát; príslušenstvo a prídavné zariadenia počítačov; hardvér a softvér pre počítače, periférne zariadenia k počítačom, klávesnice, monitory, skenery, tlačiarne, kresliace zariadenia, modemy, prepínače, prevodníky, snímače, meracie zariadenia, počítačové siete, riadiace programy pre počítače a procesory, zariadenia na spracovanie dát, elektronické písacie stroje, elektronické kopírovacie stroje, elektronické kalkulátory a translátory; elektronické diáre; blesky (fotografické -); elektronické pokladne, elektrické prístroje pre domácnosť zahrnuté v triede 9; merače spotreby tepelnej energie; výrobky a zariadenia na reguláciu, automatizáciu a automatizované výrobné linky; testovacie, meracie, nastavovacie, kontrolné a technologické prístroje a zariadenia pre elektrotechnické a elektronické výrobky a výrobné linky; snímacie a zobrazovacie prístroje a prídavné zariadenia pre priemyselnú televíziu; výrobky špeciálnej elektroniky na vojenské účely zahrnuté v triede 9; radary; elektronické súčiastky všetkých druhov.

11 - Mikrovlnné rúry; teplovzdušné rúry; elektrické; rošty na opekanie mäsa; fritézy, rúry na pečenie; elektrické; sporáky; varné prístroje a zariadenia; ohrievače; pece, sporáky, piecky; stolové variče; grily; elektrické kozuby; kávovary; kuchynské odsávače; elektrické ventilátory (stolové); prístroje na chladenie vzduchu; medzi-prehrievače vzduchu; klimatizačné zariadenia; teplovzdušné zariadenia; regenerátory tepla; tepelné generátory; vykurovacie zariadenia, vyhrievacie zariadenia; teplovodné kúrenie, ohrev teplej vody (bojler); radiátory (elektrické -); chladiace zariadenia a stroje; mraziace zariadenia; reflektory automobilov; osvetľovacie zariadenia na dopravné prostriedky; klimatizačné zariadenia pre automobily; regulačno-bezpečnostné zariadenia na vykurovacie systémy.

20 - Nábytok vrátane kovového; stolíky a skrinky na elektroniku a počítače; vystavovacie stojany; police, regály; obloženie alebo ozdoby na nábytok s výnimkou kovových; príslušenstvo nábytku s výnimkou kovového; rúčky a rukoväti na náradie s výnimkou kovových; nekovové kolieska na nábytok; lišty (plastové -) na nábytok; podstavce, kostry, stojany (na počítače); spojovacie články (nekovové -); nekovové skrutky; nádoby z dreva alebo plastu; obalové nádoby z plastov.

37 - Servis, opravy, údržba a montáž výrobkov uvedených v triedach 6, 7, 8, 9, 11, 20; údržba a opravy budov.

Dátum uzavretia zmluvy: 20.06.2003

(580) 15.08.2003

(111) 201761A

(210) 2157-95A

(732) OTF ORAVAN, a. s., Závodná 459, 027 43 Nižná, SK;

8 (511) 9, 37

(511) 9 - Televízne prijímače a ich kombinácie; výrobky, zariadenia a príslušenstvo na satelitný príjem.

37 - Servis, opravy, údržba a montáž výrobkov vyššie uvedených.

Dátum uzavretia zmluvy: 20.06.2003

(580) 15.08.2003

Zmeny v údajoch o majiteľoch/prihlasovateľoch ochranných známkov

(111) 91292

(210) 19214

(732) SLOVAKOFARMA, a. s., Nitrianska 100,
920 27 Hlohovec, SK;

(580) 08.09.2003

(111) 92670

(210) 27114

(732) Wormald Industrial Property Limited, Wormald
Park, Grimshaw Lane, Newton Heath, Manches-
ter M40 2WL, GB;

(580) 18.09.2003

(111) 98767

(210) 18593

(732) INFUSIA, a. s., Hořátev 104, 289 12 Sadská, CZ;

(580) 08.09.2003

(111) 151230

(210) 19478

(732) INFUSIA, a. s., Hořátev 104, 289 12 Sadská, CZ;

(580) 08.09.2003

(111) 155542

(210) 29338

(732) NRG MANUFACTURING LIMITED, 66 Chil-
tern Street, London W1U 4AG, GB;

(580) 25.08.2003

(111) 157796

(210) 40516

(732) ELPRO - DELICIA, a. s., Příbram III/168,
261 01 Příbram, CZ;

(580) 09.09.2003

(111) 158690

(210) 42326

(732) Crompton Manufacturing Company, Inc., Ben-
son Road, Middlebury, Connecticut 06749, US;

(580) 25.08.2003

(111) 159170

(210) 42327

(732) Crompton Manufacturing Company, Inc., Ben-
son Road, Middlebury, Connecticut 06749, US;

(580) 25.08.2003

(111) 161425

(210) 46618

(732) Rockwell Automation, Inc., 777 East Wisconsin
Avenue, Milwaukee, WI 53202, US;

(580) 08.09.2003

(111) 161633

(210) 47246

(732) Bayer CropScience Limited, Hauxton, Cambrid-
ge CB2 5HU, GB;

(580) 02.09.2003

(111) 161780

(210) 47328

(732) ALPS ELECTRIC CO., LTD., 1-7, Yukigaya
Ohtsuka-cho, Ohta-ku, Tokyo, JP;

(580) 04.09.2003

(111) 161941

(210) 47494

(732) Bayer CropScience Limited, Hauxton, Cambrid-
ge CB2 5HU, GB;

(580) 02.09.2003

(111) 162866

(210) 47115

(732) United Artists Corporation, 10250 Constellation
Blvd., Los Angeles, CA 90067-6241, US;

(580) 08.09.2003

(111) 163808

(210) 49958

(732) MOLSON CANADA, 33 Carlingview Drive,
Toronto, Ontario M9W 5E4, CA;

(580) 23.09.2003

(111) 163992

(210) 51019

(732) ELPRO - DELICIA, a. s., Příbram III/168,
261 01 Příbram, CZ;

(580) 08.09.2003

(111) 164294

(210) 51200

(732) Bayer CropScience Limited, Hauxton, Cambrid-
ge CB2 5HU, GB;

(580) 25.08.2003

(111) 164696

(210) 51939

(732) MOLSON CANADA, 33 Carlingview Drive,
Toronto, Ontario M9W 5E4, CA;

(580) 23.09.2003

(111) 164717

(210) 51856

(732) ELPRO - DELICIA, a. s., Příbram III/168,
261 01 Příbram, CZ;

(580) 09.09.2003

(111) 165264

(210) 52492
(732) MOLSON CANADA, 33 Carlingview Drive,
Toronto, Ontario M9W 5E4, CA;
(580) 23.09.2003

(111) 165795

(210) 53318
(732) Crompton Manufacturing Company, Inc., Ben-
son Road, Middlebury, Connecticut 06749, US;
(580) 25.08.2003

(111) 166243

(210) 54006
(732) Crompton Manufacturing Company, Inc., Ben-
son Road, Middlebury, Connecticut 06749, US;
(580) 25.08.2003

(111) 166755

(210) 54976
(732) ALTIA CORPORATION, Salmisaarenranta 7,
00180 Helsinki, FI;
(580) 19.09.2003

(111) 171046

(210) 61343
(732) Bayer CropScience Limited, Hauxton, Cambrid-
ge CB2 5HU, GB;
(580) 25.08.2003

(111) 172198

(210) 288-93
(732) THE MENTHOLATUM COMPANY LIMITED,
1 Redwood Avenue, Peel Park Campus, East
Kilbride G74 5PF, GB;
(580) 03.09.2003

(111) 172462

(210) 1586-93
(732) Delta electronic services, a. s., Na Hrebienku 31,
811 02 Bratislava, SK;
(580) 03.09.2003

(111) 173740

(210) 68353
(732) ALTIA CORPORATION, Salmisaarenranta 7,
00180 Helsinki, FI;
(580) 19.09.2003

(111) 173962

(210) 1187-93
(732) Delis, s. r. o., Košická 52, 821 08 Bratislava, SK;
(580) 18.09.2003

(111) 174341

(210) 233-95
(732) AVEX PRODUCTION, s. r. o., J. Ťatliaka
1785/6, 026 01 Dolný Kubín, SK;
(580) 20.08.2003

(111) 175821

(210) 66753
(732) NANUK a. s., Lopatecká 13, 140 00 Praha 4,
CZ;
(580) 23.09.2003

(111) 175822

(210) 66754
(732) NANUK a. s., Lopatecká 13, 140 00 Praha 4,
CZ;
(580) 23.09.2003

(111) 175823

(210) 66755
(732) NANUK a. s., Lopatecká 13, 140 00 Praha 4,
CZ;
(580) 23.09.2003

(111) 175824

(210) 66756
(732) NANUK a. s., Lopatecká 13, 140 00 Praha 4,
CZ;
(580) 23.09.2003

(111) 175825

(210) 66757
(732) NANUK a. s., Lopatecká 13, 140 00 Praha 4,
CZ;
(580) 23.09.2003

(111) 176403

(210) 1768-93
(732) CERTOS s. r. o., E. F. Scherera 4799/34, 921 01
Piešťany, SK;
(580) 03.09.2003

(111) 178091

(210) 1367-93
(732) Kabushiki Kaisha Toshiba, also trading as Tos-
hiba Corporation, 1-1, Shibaura 1-chome, Mina-
to-ku, Tokyo, JP;
(580) 08.09.2003

(111) 178119

(210) 2084-93
(732) KONEX, spol. s r. o., Rastislavova 7, 040 01 Ko-
šice, SK;
(580) 19.09.2003

(111) **178132**
 (210) 2083-93
 (732) KONEX, spol. s r. o., Rastislavova 7, 040 01 Košice, SK;
 (580) 19.09.2003

(111) **178195**
 (210) 2085-93
 (732) KONEX, spol. s r. o., Rastislavova 7, 040 01 Košice, SK;
 (580) 19.09.2003

(111) **178196**
 (210) 2086-93
 (732) KONEX, spol. s r. o., Rastislavova 7, 040 01 Košice, SK;
 (580) 19.09.2003

(111) **178218**
 (210) 371-94
 (732) ALTIA CORPORATION, Salmisaarenranta 7, 00180 Helsinki, FI;
 (580) 19.09.2003

(111) **178219**
 (210) 372-94
 (732) ALTIA CORPORATION, Salmisaarenranta 7, 00180 Helsinki, FI;
 (580) 19.09.2003

(111) **178703**
 (210) 2285-93
 (732) Crompton Manufacturing Company, Inc., Benson Road, Middlebury, Connecticut 06749, US;
 (580) 25.08.2003

(111) **178898**
 (210) 1726-93
 (732) Express Services, Inc., spoločnosť zriadená a existujúca podľa zákonov štátu Colorado, 8516 Northwest Expressway, Oklahoma City, Oklahoma 73162, US;
 (580) 03.09.2003

(111) **179147**
 (210) 1362-93
 (732) REGULUS, spol. s r. o., Do Koutů 1897/3, 143 00 Praha, CZ;
 (580) 18.09.2003

(111) **179763**
 (210) 1149-93
 (732) PERSTORP AB, S- 284 80 Perstorp, SE;
 (580) 09.09.2003

(111) **180368**
 (210) 2048-94

(732) Sylvan Learning Systems, Inc., 1001 Fleet Street, Baltimore, Maryland 21202, US;
 (580) 05.09.2003

(111) **180714**
 (210) 2539-94
 (732) LYNX - spoločnosť s ručením obmedzeným Košice, Dénešova 4, 040 11 Košice, SK;
 (580) 08.09.2003

(111) **180808**
 (210) 1179-93
 (732) LORENZ BAHLSSEN SNACK - WORLD HOLDING GmbH & Co. KG, Bemeroder Strasse 71, D-30559 Hannover, DE;
 (580) 19.09.2003

(111) **181332**
 (210) 1392-95
 (732) Varga Jaroslav, Ing., CSc. - IZOLA, Slnecnicová 380/5, 044 20 Malá Ida, SK;
 (580) 22.08.2003

(111) **181943**
 (210) 918-93
 (732) Asko Oyj, Askonkatu 3, LAHTI, FI;
 (580) 02.09.2003

(111) **181943**
 (210) 918-93
 (732) Uponor Oyj, Robert Huberin tie 3 B, FIN -01510 Vantaa, FI;
 (580) 02.09.2003

(111) **182007**
 (210) 2973-94
 (732) NANUK a. s., Lopatecká 13, 140 00 Praha 4, CZ;
 (580) 23.09.2003

(111) **183143**
 (210) 848-95
 (732) Knauf PFT GmbH & Co. KG, Einersheimer Strasse 53, 97346 Iphofen, DE;
 (580) 05.09.2003

(111) **183474**
 (210) 307-96
 (732) Televisa S. A. de C. V., Avenida Chapultepec No. 28, Colonia Doctores, Mexico 06720, MX;
 (580) 21.08.2003

(111) **184585**
 (210) 748-93
 (732) D & D STUDIO, Súkennická 8, 821 09 Bratislava, SK;
 (580) 03.09.2003

(111) 184842

(210) 2174-96

(732) NANUK a. s., Lopatecká 13, 140 00 Praha 4, CZ;

(580) 23.09.2003

(111) 193249

(210) 1275-99

(732) MOLSON CANADA, 33 Carlingview Drive, Toronto, Ontario M9W 5E4, CA;

(580) 23.09.2003

(111) 185818

(210) 919-93

(732) Uponor Oyj, Robert Huberin tie 3 B, FIN -01510 Vantaa, FI;

(580) 02.09.2003

(111) 193250

(210) 1276-99

(732) MOLSON CANADA, 33 Carlingview Drive, Toronto, Ontario M9W 5E4, CA;

(580) 23.09.2003

(111) 185818

(210) 919-93

(732) Asko Oyj, Askonkatu 3, LAHTI, FI;

(580) 02.09.2003

(111) 193251

(210) 1277-99

(732) MOLSON CANADA, 33 Carlingview Drive, Toronto, Ontario M9W 5E4, CA;

(580) 23.09.2003

(111) 190563

(210) 2440-98

(732) UNIMED HEALTH LIMITED, 3, Demetri Libert Street, Kotsapa Building, 3rd floor, flat 301, 3090 Limassol , CY;

(580) 05.09.2003

(111) 194060

(210) 2252-99

(732) Peter Grečko - RYS, Martinčekova 3, 821 09 Bratislava 2, SK;

(580) 25.08.2003

(111) 190564

(210) 2442-98

(732) UNIMED HEALTH LIMITED, 3, Demetri Libert Street, Kotsapa Building, 3rd floor, flat 301, 3090 Limassol , CY;

(580) 05.09.2003

(111) 194088

(210) 2492-99

(732) Peter Grečko - RYS, Martinčekova 3, 821 09 Bratislava 2, SK;

(580) 25.08.2003

(111) 191288

(210) 2516-98

(732) MERITUM, s. r. o., Bradlianska5a, 811 03 Bratislava, SK;

(580) 22.08.2003

(111) 194229

(210) 2000-99

(732) TEN Expres Slovakia, spol. s r. o., Partizánska cesta 91, 975 44 Banská Bystrica, SK;

(580) 05.09.2003

(111) 191951

(210) 2568-98

(732) UNIMED HEALTH LIMITED, 3, Demetri Libert Street, Kotsapa Building, 3rd floor, flat 301, 3090 Limassol , CY;

(580) 05.09.2003

(111) 194382

(210) 2074-99

(732) MOLSON CANADA, 33 Carlingview Drive, Toronto, Ontario M9W 5E4, CA;

(580) 23.09.2003

(111) 193180

(210) 1003-99

(732) MOLSON CANADA, 33 Carlingview Drive, Toronto, Ontario M9W 5E4, CA;

(580) 23.09.2003

(111) 195551

(210) 168-2000

(732) UNIMED HEALTH LIMITED, 3, Demetri Libert Street, Kotsapa Building, 3rd floor, flat 301, 3090 Limassol , CY;

(580) 04.09.2003

(111) 193248

(210) 1274-99

(732) MOLSON CANADA, 33 Carlingview Drive, Toronto, Ontario M9W 5E4, CA;

(580) 23.09.2003

(111) 196117

(210) 929-2000

(732) MOLSON CANADA, 33 Carlingview Drive, Toronto, Ontario M9W 5E4, CA;

(580) 23.09.2003

(111) 196677

(210) 1886-2000
(732) Wüstenrot životná poisťovňa a. s., Karadžičova
17, 825 22 Bratislava, SK;
(580) 05.09.2003

(111) 202397

(210) 128-2001
(732) TERNO a. s., Moskovská 13, 811 08 Bratislava,
SK;
(580) 25.08.2003

(111) 197102

(210) 1389-2000
(732) TELEMONT Slovensko, a. s., P. O. BOX č. 88,
Trnavská cesta 102, 820 09 Bratislava 29, SK;
(580) 23.09.2003

(111) 198493

(210) 3785-2000
(732) TERNO a. s., Moskovská 13, 811 08 Bratislava,
SK;
(580) 25.08.2003

(111) 199171

(210) 85-2001
(732) GREAT UNITED TRADING, s. r. o., Čermáko-
va 1314/7, 120 00 Praha 2 - Vinohrady, CZ;
(580) 05.09.2003

(111) 199500

(210) 2036-97
(732) ESPRIT INTERNATIONAL, California Partner-
ship, 1370 Broadway, New York, New York,
US;
(580) 20.08.2003

(111) 201761

(210) 2157-95
(732) AVEX PRODUCTION, s. r. o., J. Ťatliaka
1785/6, 026 01 Dolný Kubín, SK;
(580) 15.08.2003

(111) 202394

(210) 125-2001
(732) TERNO a. s., Moskovská 13, 811 08 Bratislava,
SK;
(580) 25.08.2003

(111) 202395

(210) 126-2001
(732) TERNO a. s., Moskovská 13, 811 08 Bratislava,
SK;
(580) 25.08.2003

(111) 202396

(210) 127-2001
(732) TERNO a. s., Moskovská 13, 811 08 Bratislava,
SK;
(580) 25.08.2003

Licenčné zmluvy registrované

(111) 88218

(210) 5600
 (732) UNILEVER N. V., Weena 455, 3013 AL Rotterdam, NL;
 (791) Unilever Slovensko, spol. s r. o., Cintorínska 7, 810 00 Bratislava, SK;
 Druh licencie: zmluvná nevýlučná
 Dátum uzavretia licenčnej zmluvy: 19.05.2003
 (580) 16.09.2003

(111) 93252

(210) 8805
 (732) Unilever N. V., Weena 455, 3013 AL Rotterdam, NL;
 (791) Unilever Slovensko, spol. s r. o., Cintorínska 7, 810 00 Bratislava, SK;
 Druh licencie: zmluvná nevýlučná
 Dátum uzavretia licenčnej zmluvy: 19.05.2003
 (580) 16.09.2003

(111) 93413

(210) 23070
 (732) Unilever N. V., Weena 455, 3013 AL Rotterdam, NL;
 (791) Unilever Slovensko, spol. s r. o., Cintorínska 7, 810 00 Bratislava, SK;
 Druh licencie: zmluvná nevýlučná
 Dátum uzavretia licenčnej zmluvy: 19.05.2003
 (580) 16.09.2003

(111) 93414

(210) 23071
 (732) UNILEVER N. V., Weena 455, 3013 AL Rotterdam, NL;
 (791) Unilever Slovensko, spol. s r. o., Cintorínska 7, 810 00 Bratislava, SK;
 Druh licencie: zmluvná nevýlučná
 Dátum uzavretia licenčnej zmluvy: 19.05.2003
 (580) 16.09.2003

(111) 93415

(210) 23072
 (732) UNILEVER N. V., Weena 455, 3013 AL Rotterdam, NL;
 (791) Unilever Slovensko, spol. s r. o., Cintorínska 7, 810 00 Bratislava, SK;
 Druh licencie: zmluvná nevýlučná
 Dátum uzavretia licenčnej zmluvy: 19.05.2003
 (580) 16.09.2003

(111) 93425

(210) 23182
 (732) UNILEVER N. V., Weena 455, 3013 AL Rotterdam, NL;
 (791) Unilever Slovensko, spol. s r. o., Cintorínska 7, 810 00 Bratislava, SK;
 Druh licencie: zmluvná nevýlučná
 Dátum uzavretia licenčnej zmluvy: 19.05.2003
 (580) 16.09.2003

(111) 98373

(210) 3005
 (732) Třinecké železářny, a. s., 739 70 Třinec, CZ;
 (791) MORAVIA STEEL, a. s., Průmyslová 1000, 739 70 Třinec - Staré Město, CZ;
 Druh licencie: zmluvná nevýlučná
 Dátum uzavretia licenčnej zmluvy: 30.06.2002
 (580) 09.09.2003

(111) 100705

(210) 11798
 (732) UNILEVER N. V., Weena 455, 3013 AL Rotterdam, NL;
 (791) Unilever Slovensko, spol. s r. o., Cintorínska 7, 810 00 Bratislava, SK;
 Druh licencie: zmluvná nevýlučná
 Dátum uzavretia licenčnej zmluvy: 19.05.2003
 (580) 16.09.2003

(111) 152537

(210) 6500
 (732) UNILEVER N. V., Weena 455, 3013 AL Rotterdam, NL;
 (791) Unilever Slovensko, spol. s r. o., Cintorínska 7, 810 00 Bratislava, SK;
 Druh licencie: zmluvná nevýlučná
 Dátum uzavretia licenčnej zmluvy: 19.05.2003
 (580) 16.09.2003

(111) 156922

(210) 35903
 (732) Unilever N. V., Weena 455, 3013 AL Rotterdam, NL;
 (791) Unilever Slovensko, spol. s r. o., Cintorínska 7, 810 00 Bratislava, SK;
 Druh licencie: zmluvná nevýlučná
 Dátum uzavretia licenčnej zmluvy: 19.05.2003
 (580) 16.09.2003

(111) 157337

(210) 35904
 (732) UNILEVER N. V., Weena 455, 3013 AL Rotterdam, NL;
 (791) Unilever Slovensko, spol. s r. o., Cintorínska 7, 810 00 Bratislava, SK;
 Druh licencie: zmluvná nevýlučná
 Dátum uzavretia licenčnej zmluvy: 19.05.2003
 (580) 16.09.2003

(111) 158747

(210) 41710
 (732) Unilever N. V., Weena 455, 3013 AL Rotterdam, NL;
 (791) Unilever Slovensko, spol. s r. o., Cintorínska 7, 810 00 Bratislava, SK;
 Druh licencie: zmluvná nevýlučná
 Dátum uzavretia licenčnej zmluvy: 19.05.2003
 (580) 16.09.2003

(111) 167351

(210) 56037
(732) UNILEVER N. V., Rotterdam, NL;
(791) Unilever Slovensko, spol. s r. o., Cintorínska 7,
810 00 Bratislava, SK;
Druh licencie: zmluvná nevýlučná
Dátum uzavretia licenčnej zmluvy: 19.05.2003
(580) 17.09.2003

(111) 169274

(210) 58920
(732) UNILEVER N. V., Weena 455, 3013 AL Rotterdam, NL;
(791) Unilever Slovensko, spol. s r. o., Cintorínska 7,
810 00 Bratislava, SK;
Druh licencie: zmluvná nevýlučná
Dátum uzavretia licenčnej zmluvy: 19.05.2003
(580) 17.09.2003

(111) 174989

(210) 67411
(732) Unilever N. V., Weena 455, 3013 AL Rotterdam, NL;
(791) Unilever Slovensko, spol. s r. o., Cintorínska 7,
810 00 Bratislava, SK;
Druh licencie: zmluvná nevýlučná
Dátum uzavretia licenčnej zmluvy: 19.05.2003
(580) 17.09.2003

(111) 175050

(210) 66477
(732) UNILEVER N. V., Weena 455, 3013 AL Rotterdam, NL;
(791) Unilever Slovensko, spol. s r. o., Cintorínska 7,
810 00 Bratislava, SK;
Druh licencie: zmluvná nevýlučná
Dátum uzavretia licenčnej zmluvy: 19.05.2003
(580) 17.09.2003

(111) 175051

(210) 66478
(732) UNILEVER N. V., Weena 455, 3013 AL Rotterdam, NL;
(791) Unilever Slovensko, spol. s r. o., Cintorínska 7,
810 00 Bratislava, SK;
Druh licencie: zmluvná nevýlučná
Dátum uzavretia licenčnej zmluvy: 19.05.2003
(580) 17.09.2003

(111) 175057

(210) 66484
(732) UNILEVER N. V., Weena 455, 3013 AL Rotterdam, NL;
(791) Unilever Slovensko, spol. s r. o., Cintorínska 7,
810 00 Bratislava, SK;
Druh licencie: zmluvná nevýlučná
Dátum uzavretia licenčnej zmluvy: 19.05.2003
(580) 17.09.2003

(111) 175058

(210) 66485
(732) UNILEVER N. V., Weena 455, 3013 AL Rotterdam, NL;

(791) Unilever Slovensko, spol. s r. o., Cintorínska 7,
810 00 Bratislava, SK;
Druh licencie: zmluvná nevýlučná
Dátum uzavretia licenčnej zmluvy: 19.05.2003
(580) 17.09.2003

(111) 175059

(210) 66486
(732) UNILEVER N. V., Weena 455, 3013 AL Rotterdam, NL;
(791) Unilever Slovensko, spol. s r. o., Cintorínska 7,
810 00 Bratislava, SK;
Druh licencie: zmluvná nevýlučná
Dátum uzavretia licenčnej zmluvy: 19.05.2003
(580) 17.09.2003

(111) 175065

(210) 66493
(732) UNILEVER N. V., Weena 455, 3013 AL Rotterdam, NL;
(791) Unilever Slovensko, spol. s r. o., Cintorínska 7,
810 00 Bratislava, SK;
Druh licencie: zmluvná nevýlučná
Dátum uzavretia licenčnej zmluvy: 19.05.2003
(580) 17.09.2003

(111) 176525

(210) 70872
(732) UNILEVER N. V., Weena 455, 3013 AL Rotterdam, NL;
(791) Unilever Slovensko, spol. s r. o., Cintorínska 7,
810 00 Bratislava, SK;
Druh licencie: zmluvná nevýlučná
Dátum uzavretia licenčnej zmluvy: 19.05.2003
(580) 17.09.2003

(111) 179527

(210) 797-94
(732) UNILEVER N. V., Weena 455, 3013 AL Rotterdam, NL;
(791) Unilever Slovensko, spol. s r. o., Cintorínska 7,
810 00 Bratislava, SK;
Druh licencie: zmluvná nevýlučná
Dátum uzavretia licenčnej zmluvy: 19.05.2003
(580) 17.09.2003

(111) 179529

(210) 804-94
(732) UNILEVER N. V., Weena 455, 3013 AL Rotterdam, NL;
(791) Unilever Slovensko, spol. s r. o., Cintorínska 7,
810 00 Bratislava, SK;
Druh licencie: zmluvná nevýlučná
Dátum uzavretia licenčnej zmluvy: 19.05.2003
(580) 22.09.2003

(111) 180099

(210) 2590-94
(732) UNILEVER N. V., Weena 455, 3013 AL Rotterdam, NL;
(791) Unilever Slovensko, spol. s r. o., Cintorínska 7,
810 00 Bratislava, SK;

Druh licencie: zmluvná nevýlučná
 Dátum uzavretia licenčnej zmluvy: 19.05.2003
 (580) 17.09.2003

Druh licencie: zmluvná nevýlučná
 Dátum uzavretia licenčnej zmluvy: 19.05.2003
 (580) 17.09.2003

(111) 180893
 (210) 239-95
 (732) Unilever N. V., Weena 455, 3013 AL Rotterdam, NL;
 (791) Unilever Slovensko, spol. s r. o., Cintorínska 7, 810 00 Bratislava, SK;
 Druh licencie: zmluvná nevýlučná
 Dátum uzavretia licenčnej zmluvy: 19.05.2003
 (580) 17.09.2003

(111) 182578
 (210) 2357-95
 (732) UNILEVER N. V., Weena 455, 3013 AL Rotterdam, NL;
 (791) Unilever Slovensko, spol. s r. o., Cintorínska 7, 810 00 Bratislava, SK;
 Druh licencie: zmluvná nevýlučná
 Dátum uzavretia licenčnej zmluvy: 19.05.2003
 (580) 17.09.2003

(111) 181332
 (210) 1392-95
 (732) Varga Jaroslav, Ing., CSc. - IZOLA, Slnecnicová 380/5, 044 20 Malá Ida, SK;
 (791) IZOLA Košice, s. r. o., Jarmočná 2, 040 01 Košice, SK;
 Druh licencie: zmluvná výlučná
 Dátum uzavretia licenčnej zmluvy: 17.07.1998
 (580) 22.08.2003

(111) 182579
 (210) 2358-95
 (732) UNILEVER N. V., Weena 455, 3013 AL Rotterdam, NL;
 (791) Unilever Slovensko, spol. s r. o., Cintorínska 7, 810 00 Bratislava, SK;
 Druh licencie: zmluvná nevýlučná
 Dátum uzavretia licenčnej zmluvy: 19.05.2003
 (580) 17.09.2003

(111) 181401
 (210) 503-95
 (732) Unilever N. V., Weena 455, 3013 AL Rotterdam, NL;
 (791) Unilever Slovensko, spol. s r. o., Cintorínska 7, 810 00 Bratislava, SK;
 Druh licencie: zmluvná nevýlučná
 Dátum uzavretia licenčnej zmluvy: 19.05.2003
 (580) 17.09.2003

(111) 182618
 (210) 2706-95
 (732) UNILEVER N. V., Weena 455, 3013 AL Rotterdam, NL;
 (791) Unilever Slovensko, spol. s r. o., Cintorínska 7, 810 00 Bratislava, SK;
 Druh licencie: zmluvná nevýlučná
 Dátum uzavretia licenčnej zmluvy: 19.05.2003
 (580) 17.09.2003

(111) 181688
 (210) 542-95
 (732) V. K. Konzulex, s. r. o., Miletičova 7, 821 08 Bratislava, SK;
 (791) TV-PRESS s. r. o., Dunajská 4, 814 81 Bratislava, SK;
 Druh licencie: zmluvná výlučná
 Dátum uzavretia licenčnej zmluvy: 29.09.2003
 (580) 14.10.2003

(111) 184487
 (210) 1213-96
 (732) Unilever N. V., Weena 455, 3013 AL Rotterdam, NL;
 (791) Unilever Slovensko, spol. s r. o., Cintorínska 7, 810 00 Bratislava, SK;
 Druh licencie: zmluvná nevýlučná
 Dátum uzavretia licenčnej zmluvy: 19.05.2003
 (580) 17.09.2003

(111) 182195
 (210) 2424-95
 (732) UNILEVER N. V., Weena 455, 3013 AL Rotterdam, NL;
 (791) Unilever Slovensko, spol. s r. o., Cintorínska 7, 810 00 Bratislava, SK;
 Druh licencie: zmluvná nevýlučná
 Dátum uzavretia licenčnej zmluvy: 19.05.2003
 (580) 17.09.2003

(111) 185282
 (210) 1912-97
 (732) UNILEVER N. V., Weena 455, 3013 AL Rotterdam, NL;
 (791) Unilever Slovensko, spol. s r. o., Cintorínska 7, 810 00 Bratislava, SK;
 Druh licencie: zmluvná nevýlučná
 Dátum uzavretia licenčnej zmluvy: 19.05.2003
 (580) 11.09.2003

(111) 182577
 (210) 2356-95
 (732) UNILEVER N. V., Weena 455, 3013 AL Rotterdam, NL;
 (791) Unilever Slovensko, spol. s r. o., Cintorínska 7, 810 00 Bratislava, SK;

(111) 185305
 (210) 2904-94
 (732) UNILEVER N. V., Weena 455, 3013 AL Rotterdam, NL;
 (791) Unilever Slovensko, spol. s r. o., Cintorínska 7, 810 00 Bratislava, SK;

Druh licencie: zmluvná nevýlučná
Dátum uzavretia licenčnej zmluvy: 19.05.2003
(580) 17.09.2003

(111) 185562
(210) 2347-96
(732) Unilever N. V., Weena 455, 3013 AL Rotterdam, NL;
(791) Unilever Slovensko, spol. s r. o., Cintorínska 7, 810 00 Bratislava, SK;
Druh licencie: zmluvná nevýlučná
Dátum uzavretia licenčnej zmluvy: 19.05.2003
(580) 17.09.2003

(111) 185563
(210) 2348-96
(732) Unilever N. V., Weena 455, 3013 AL Rotterdam, NL;
(791) Unilever Slovensko, spol. s r. o., Cintorínska 7, 810 00 Bratislava, SK;
Druh licencie: zmluvná nevýlučná
Dátum uzavretia licenčnej zmluvy: 19.05.2003
(580) 17.09.2003

(111) 185595
(210) 2585-96
(732) Unilever N. V., Weena 455, 3013 AL Rotterdam, NL;
(791) Unilever Slovensko, spol. s r. o., Cintorínska 7, 810 00 Bratislava, SK;
Druh licencie: zmluvná nevýlučná
Dátum uzavretia licenčnej zmluvy: 19.05.2003
(580) 17.09.2003

(111) 185596
(210) 2586-96
(732) Unilever N. V., Weena 455, 3013 AL Rotterdam, NL;
(791) Unilever Slovensko, spol. s r. o., Cintorínska 7, 810 00 Bratislava, SK;
Druh licencie: zmluvná nevýlučná
Dátum uzavretia licenčnej zmluvy: 19.05.2003
(580) 17.09.2003

(111) 186493
(210) 863-97
(732) Unilever NV, Weena 455, 3013 AL Rotterdam, NL;
(791) Unilever Slovensko, spol. s r. o., Cintorínska 7, 810 00 Bratislava, SK;
Druh licencie: zmluvná nevýlučná
Dátum uzavretia licenčnej zmluvy: 19.05.2003
(580) 11.09.2003

(111) 187596
(210) 2326-97
(732) UNILEVER N. V., Weena 455, 3013 AL Rotterdam, NL;
(791) Unilever Slovensko, spol. s r. o., Cintorínska 7, 810 00 Bratislava, SK;

Druh licencie: zmluvná nevýlučná
Dátum uzavretia licenčnej zmluvy: 19.05.2003
(580) 11.09.2003

(111) 187621
(210) 3515-97
(732) UNILEVER N. V., Weena 455, 3013 AL Rotterdam, NL;
(791) Unilever Slovensko, spol. s r. o., Cintorínska 7, 810 00 Bratislava, SK;
Druh licencie: zmluvná nevýlučná
Dátum uzavretia licenčnej zmluvy: 19.05.2003
(580) 16.09.2003

(111) 187622
(210) 3516-97
(732) UNILEVER N. V., Weena 455, 3013 AL Rotterdam, NL;
(791) Unilever Slovensko, spol. s r. o., Cintorínska 7, 810 00 Bratislava, SK;
Druh licencie: zmluvná nevýlučná
Dátum uzavretia licenčnej zmluvy: 19.05.2003
(580) 16.09.2003

(111) 188125
(210) 3030-97
(732) UNILEVER N. V., Weena 455, 3013 AL Rotterdam, NL;
(791) Unilever Slovensko, spol. s r. o., Cintorínska 7, 810 00 Bratislava, SK;
Druh licencie: zmluvná nevýlučná
Dátum uzavretia licenčnej zmluvy: 19.05.2003
(580) 11.09.2003

(111) 188360
(210) 2042-97
(732) UNILEVER N. V., Weena 455, 3013 AL Rotterdam, NL;
(791) Unilever Slovensko, spol. s r. o., Cintorínska 7, 810 00 Bratislava, SK;
Druh licencie: zmluvná nevýlučná
Dátum uzavretia licenčnej zmluvy: 19.05.2003
(580) 11.09.2003

(111) 188505
(210) 3029-97
(732) UNILEVER N. V., Weena 455, 3013 AL Rotterdam, NL;
(791) Unilever Slovensko, spol. s r. o., Cintorínska 7, 810 00 Bratislava, SK;
Druh licencie: zmluvná nevýlučná
Dátum uzavretia licenčnej zmluvy: 19.05.2003
(580) 11.09.2003

(111) 188520
(210) 3096-97
(732) UNILEVER N. V., Weena 455, 3013 AL Rotterdam, NL;
(791) Unilever Slovensko, spol. s r. o., Cintorínska 7, 810 00 Bratislava, SK;

Druh licencie: zmluvná nevýlučná
Dátum uzavretia licenčnej zmluvy: 19.05.2003
(580) 16.09.2003

(111) 188521
(210) 3097-97
(732) UNILEVER N. V., Weena 455, 3013 AL Rotterdam, NL;
(791) Unilever Slovensko, spol. s r. o., Cintorínska 7, 810 00 Bratislava, SK;
Druh licencie: zmluvná nevýlučná
Dátum uzavretia licenčnej zmluvy: 19.05.2003
(580) 16.09.2003

(111) 188547
(210) 3170-97
(732) UNILEVER N. V., Weena 455, 3013 AL Rotterdam, NL;
(791) Unilever Slovensko, spol. s r. o., Cintorínska 7, 810 00 Bratislava, SK;
Druh licencie: zmluvná nevýlučná
Dátum uzavretia licenčnej zmluvy: 19.05.2003
(580) 16.09.2003

(111) 188548
(210) 3171-97
(732) UNILEVER N. V., Weena 455, 3013 AL Rotterdam, NL;
(791) Unilever Slovensko, spol. s r. o., Cintorínska 7, 810 00 Bratislava, SK;
Druh licencie: zmluvná nevýlučná
Dátum uzavretia licenčnej zmluvy: 19.05.2003
(580) 16.09.2003

(111) 189030
(210) 3198-97
(732) UNILEVER N. V., Weena 455, 3013 AL Rotterdam, NL;
(791) Unilever Slovensko, spol. s r. o., Cintorínska 7, 810 00 Bratislava, SK;
Druh licencie: zmluvná nevýlučná
Dátum uzavretia licenčnej zmluvy: 19.05.2003
(580) 16.09.2003

(111) 189036
(210) 3253-97
(732) Unilever N. V., Weena 455, 3013 AL Rotterdam, NL;
(791) Unilever Slovensko, spol. s r. o., Cintorínska 7, 810 00 Bratislava, SK;
Druh licencie: zmluvná nevýlučná
Dátum uzavretia licenčnej zmluvy: 19.05.2003
(580) 16.09.2003

(111) 189037
(210) 3254-97
(732) Unilever N. V., Weena 455, 3013 AL Rotterdam, NL;
(791) Unilever Slovensko, spol. s r. o., Cintorínska 7, 810 00 Bratislava, SK;

Druh licencie: zmluvná nevýlučná
Dátum uzavretia licenčnej zmluvy: 19.05.2003
(580) 16.09.2003

(111) 189038
(210) 3255-97
(732) Unilever N. V., Weena 455, 3013 AL Rotterdam, NL;
(791) Unilever Slovensko, spol. s r. o., Cintorínska 7, 810 00 Bratislava, SK;
Druh licencie: zmluvná nevýlučná
Dátum uzavretia licenčnej zmluvy: 19.05.2003
(580) 16.09.2003

(111) 189039
(210) 3256-97
(732) Unilever N. V., Weena 455, 3013 AL Rotterdam, NL;
(791) Unilever Slovensko, spol. s r. o., Cintorínska 7, 810 00 Bratislava, SK;
Druh licencie: zmluvná nevýlučná
Dátum uzavretia licenčnej zmluvy: 19.05.2003
(580) 16.09.2003

(111) 189717
(210) 2357-97
(732) UNILEVER N. V., Weena 455, 3013 AL Rotterdam, NL;
(791) Unilever Slovensko, spol. s r. o., Cintorínska 7, 810 00 Bratislava, SK;
Druh licencie: zmluvná nevýlučná
Dátum uzavretia licenčnej zmluvy: 19.05.2003
(580) 11.09.2003

(111) 189718
(210) 2358-97
(732) UNILEVER N. V., Weena 455, 3013 AL Rotterdam, NL;
(791) Unilever Slovensko, spol. s r. o., Cintorínska 7, 810 00 Bratislava, SK;
Druh licencie: zmluvná nevýlučná
Dátum uzavretia licenčnej zmluvy: 19.05.2003
(580) 11.09.2003

(111) 189719
(210) 2359-97
(732) UNILEVER N. V., Weena 455, 3013 AL Rotterdam, NL;
(791) Unilever Slovensko, spol. s r. o., Cintorínska 7, 810 00 Bratislava, SK;
Druh licencie: zmluvná nevýlučná
Dátum uzavretia licenčnej zmluvy: 19.05.2003
(580) 11.09.2003

(111) 190136
(210) 2145-97
(732) UNILEVER N. V., Weena 455, 3013 AL Rotterdam, NL;
(791) Unilever Slovensko, spol. s r. o., Cintorínska 7, 810 00 Bratislava, SK;

Druh licencie: zmluvná nevýlučná
Dátum uzavretia licenčnej zmluvy: 19.05.2003
(580) 11.09.2003

(111) 190201
(210) 180-98
(732) UNILEVER N. V., Weena 455, 3013 AL Rotterdam, NL;
(791) Unilever Slovensko, spol. s r. o., Cintorínska 7, 810 00 Bratislava, SK;
Druh licencie: zmluvná nevýlučná
Dátum uzavretia licenčnej zmluvy: 19.05.2003
(580) 22.09.2003

(111) 190202
(210) 181-98
(732) UNILEVER N. V., Weena 455, 3013 AL Rotterdam, NL;
(791) Unilever Slovensko, spol. s r. o., Cintorínska 7, 810 00 Bratislava, SK;
Druh licencie: zmluvná nevýlučná
Dátum uzavretia licenčnej zmluvy: 19.05.2003
(580) 22.09.2003

(111) 190499
(210) 1504-98
(732) UNILEVER N. V., Weena 455, 3013 AL Rotterdam, NL;
(791) Unilever Slovensko, spol. s r. o., Cintorínska 7, 810 00 Bratislava, SK;
Druh licencie: zmluvná nevýlučná
Dátum uzavretia licenčnej zmluvy: 19.05.2003
(580) 22.09.2003

(111) 190503
(210) 1510-98
(732) UNILEVER N. V., Weena 455, 3013 AL Rotterdam, NL;
(791) Unilever Slovensko, spol. s r. o., Cintorínska 7, 810 00 Bratislava, SK;
Druh licencie: zmluvná nevýlučná
Dátum uzavretia licenčnej zmluvy: 19.05.2003
(580) 22.09.2003

(111) 191152
(210) 1746-98
(732) UNILEVER N. V., Weena 455, 3013 AL Rotterdam, NL;
(791) Unilever Slovensko, spol. s r. o., Cintorínska 7, 810 00 Bratislava, SK;
Druh licencie: zmluvná nevýlučná
Dátum uzavretia licenčnej zmluvy: 19.05.2003
(580) 22.09.2003

(111) 192185
(210) 2236-98
(732) UNILEVER N. V., Weena 455, 3013 AL Rotterdam, NL;
(791) Unilever Slovensko, spol. s r. o., Cintorínska 7, 810 00 Bratislava, SK;

Druh licencie: zmluvná nevýlučná
Dátum uzavretia licenčnej zmluvy: 19.05.2003
(580) 22.09.2003

(111) 192385
(210) 3270-98
(732) UNILEVER N. V., Weena 455, 3013 AL Rotterdam, NL;
(791) Unilever Slovensko, spol. s r. o., Cintorínska 7, 810 00 Bratislava, SK;
Druh licencie: zmluvná nevýlučná
Dátum uzavretia licenčnej zmluvy: 19.05.2003
(580) 22.09.2003

(111) 192624
(210) 227-99
(732) UNILEVER N. V., Weena 455, 3013 AL Rotterdam, NL;
(791) Unilever Slovensko, spol. s r. o., Cintorínska 7, 810 00 Bratislava, SK;
Druh licencie: zmluvná nevýlučná
Dátum uzavretia licenčnej zmluvy: 19.05.2003
(580) 10.09.2003

(111) 192703
(210) 265-99
(732) UNILEVER N. V., Weena 455, 3013 AL Rotterdam, NL;
(791) Unilever Slovensko, spol. s r. o., Cintorínska 7, 810 00 Bratislava, SK;
Druh licencie: zmluvná nevýlučná
Dátum uzavretia licenčnej zmluvy: 19.05.2003
(580) 10.09.2003

(111) 192734
(210) 309-99
(732) UNILEVER N. V., Weena 455, 3013 AL Rotterdam, NL;
(791) Unilever Slovensko, spol. s r. o., Cintorínska 7, 810 00 Bratislava, SK;
Druh licencie: zmluvná nevýlučná
Dátum uzavretia licenčnej zmluvy: 19.05.2003
(580) 10.09.2003

(111) 192735
(210) 310-99
(732) UNILEVER N. V., Weena 455, 3013 AL Rotterdam, NL;
(791) Unilever Slovensko, spol. s r. o., Cintorínska 7, 810 00 Bratislava, SK;
Druh licencie: zmluvná nevýlučná
Dátum uzavretia licenčnej zmluvy: 19.05.2003
(580) 11.09.2003

(111) 192736
(210) 311-99
(732) UNILEVER N. V., Weena 455, 3013 AL Rotterdam, NL;
(791) Unilever Slovensko, spol. s r. o., Cintorínska 7, 810 00 Bratislava, SK;

Druh licencie: zmluvná nevýlučná
Dátum uzavretia licenčnej zmluvy: 19.05.2003
(580) 11.09.2003

(111) 192737
(210) 312-99
(732) UNILEVER N. V., Weena 455, 3013 AL Rotterdam, NL;
(791) Unilever Slovensko, spol. s r. o., Cintorínska 7, 810 00 Bratislava, SK;
Druh licencie: zmluvná nevýlučná
Dátum uzavretia licenčnej zmluvy: 19.05.2003
(580) 10.09.2003

(111) 192738
(210) 313-99
(732) UNILEVER N. V., Weena 455, 3013 AL Rotterdam, NL;
(791) Unilever Slovensko, spol. s r. o., Cintorínska 7, 810 00 Bratislava, SK;
Druh licencie: zmluvná nevýlučná
Dátum uzavretia licenčnej zmluvy: 19.05.2003
(580) 10.09.2003

(111) 192739
(210) 314-99
(732) UNILEVER N. V., Weena 455, 3013 AL Rotterdam, NL;
(791) Unilever Slovensko, spol. s r. o., Cintorínska 7, 810 00 Bratislava, SK;
Druh licencie: zmluvná nevýlučná
Dátum uzavretia licenčnej zmluvy: 19.05.2003
(580) 10.09.2003

(111) 192740
(210) 315-99
(732) UNILEVER N. V., Weena 455, 3013 AL Rotterdam, NL;
(791) Unilever Slovensko, spol. s r. o., Cintorínska 7, 810 00 Bratislava, SK;
Druh licencie: zmluvná nevýlučná
Dátum uzavretia licenčnej zmluvy: 19.05.2003
(580) 10.09.2003

(111) 192741
(210) 316-99
(732) UNILEVER N. V., Weena 455, 3013 AL Rotterdam, NL;
(791) Unilever Slovensko, spol. s r. o., Cintorínska 7, 810 00 Bratislava, SK;
Druh licencie: zmluvná nevýlučná
Dátum uzavretia licenčnej zmluvy: 19.05.2003
(580) 10.09.2003

(111) 192834
(210) 428-99
(732) UNILEVER N. V., Weena 455, 3013 AL Rotterdam, NL;
(791) Unilever Slovensko, spol. s r. o., Cintorínska 7, 810 00 Bratislava, SK;

Druh licencie: zmluvná nevýlučná
Dátum uzavretia licenčnej zmluvy: 19.05.2003
(580) 10.09.2003

(111) 192931
(210) 1872-97
(732) Unilever N. V., Weena 455, 3013 AL Rotterdam, NL;
(791) Unilever Slovensko, spol. s r. o., Cintorínska 7, 810 00 Bratislava, SK;
Druh licencie: zmluvná nevýlučná
Dátum uzavretia licenčnej zmluvy: 19.05.2003
(580) 11.09.2003

(111) 193117
(210) 850-99
(732) UNILEVER N. V., Weena 455, 3013 AL Rotterdam, NL;
(791) Unilever Slovensko, spol. s r. o., Cintorínska 7, 810 00 Bratislava, SK;
Druh licencie: zmluvná nevýlučná
Dátum uzavretia licenčnej zmluvy: 19.05.2003
(580) 11.09.2003

(111) 193119
(210) 861-99
(732) UNILEVER N. V., Weena 455, 3013 AL Rotterdam, NL;
(791) Unilever Slovensko, spol. s r. o., Cintorínska 7, 810 00 Bratislava, SK;
Druh licencie: zmluvná nevýlučná
Dátum uzavretia licenčnej zmluvy: 19.05.2003
(580) 10.09.2003

(111) 193122
(210) 876-99
(732) UNILEVER N. V., Weena 455, 3013 AL Rotterdam, NL;
(791) Unilever Slovensko, spol. s r. o., Cintorínska 7, 810 00 Bratislava, SK;
Druh licencie: zmluvná nevýlučná
Dátum uzavretia licenčnej zmluvy: 19.05.2003
(580) 10.09.2003

(111) 193341
(210) 752-99
(732) UNILEVER N. V., Weena 455, 3013 AL Rotterdam, NL;
(791) Unilever Slovensko, spol. s r. o., Cintorínska 7, 810 00 Bratislava, SK;
Druh licencie: zmluvná nevýlučná
Dátum uzavretia licenčnej zmluvy: 19.05.2003
(580) 10.09.2003

(111) 193517
(210) 1394-99
(732) UNILEVER N. V., Weena 455, 3013 AL Rotterdam, NL;
(791) Unilever Slovensko, spol. s r. o., Cintorínska 7, 810 00 Bratislava, SK;

Druh licencie: zmluvná nevýlučná
Dátum uzavretia licenčnej zmluvy: 19.05.2003
(580) 10.09.2003

(111) 193597
(210) 640-99
(732) UNILEVER N. V., Weena 455, 3013 AL Rotterdam, NL;
(791) Unilever Slovensko, spol. s r. o., Cintorínska 7, 810 00 Bratislava, SK;
Druh licencie: zmluvná nevýlučná
Dátum uzavretia licenčnej zmluvy: 19.05.2003
(580) 10.09.2003

(111) 193742
(210) 1544-99
(732) Unilever NV, Weena 455, 3013 AL Rotterdam, NL;
(791) Unilever Slovensko, spol. s r. o., Cintorínska 7, 810 00 Bratislava, SK;
Druh licencie: zmluvná nevýlučná
Dátum uzavretia licenčnej zmluvy: 19.05.2003
(580) 10.09.2003

(111) 193985
(210) 1808-99
(732) UNILEVER N. V., Weena 455, 3013 AL Rotterdam, NL;
(791) Unilever Slovensko, spol. s r. o., Cintorínska 7, 810 00 Bratislava, SK;
Druh licencie: zmluvná nevýlučná
Dátum uzavretia licenčnej zmluvy: 19.05.2003
(580) 11.09.2003

(111) 194480
(210) 2368-99
(732) UNILEVER N. V., Weena 455, 3013 AL Rotterdam, NL;
(791) Unilever Slovensko, spol. s r. o., Cintorínska 7, 810 00 Bratislava, SK;
Druh licencie: zmluvná nevýlučná
Dátum uzavretia licenčnej zmluvy: 19.05.2003
(580) 10.09.2003

(111) 194619
(210) 2700-99
(732) UNILEVER N. V., Weena 455, 3013 AL Rotterdam, NL;
(791) Unilever Slovensko, spol. s r. o., Cintorínska 7, 810 00 Bratislava, SK;
Druh licencie: zmluvná nevýlučná
Dátum uzavretia licenčnej zmluvy: 19.05.2003
(580) 11.09.2003

(111) 194775
(210) 2866-99
(732) UNILEVER N. V., Weena 455, 3013 AL Rotterdam, NL;
(791) Unilever Slovensko, spol. s r. o., Cintorínska 7, 810 00 Bratislava, SK;

Druh licencie: zmluvná nevýlučná
Dátum uzavretia licenčnej zmluvy: 19.05.2003
(580) 11.09.2003

(111) 195062
(210) 3254-99
(732) UNILEVER N. V., Weena 455, 3013 AL Rotterdam, NL;
(791) Unilever Slovensko, spol. s r. o., Cintorínska 7, 810 00 Bratislava, SK;
Druh licencie: zmluvná nevýlučná
Dátum uzavretia licenčnej zmluvy: 19.05.2003
(580) 11.09.2003

(111) 195063
(210) 3257-99
(732) UNILEVER N. V., Weena 455, 3013 AL Rotterdam, NL;
(791) Unilever Slovensko, spol. s r. o., Cintorínska 7, 810 00 Bratislava, SK;
Druh licencie: zmluvná nevýlučná
Dátum uzavretia licenčnej zmluvy: 19.05.2003
(580) 10.09.2003

(111) 195378
(210) 1468-99
(732) UNILEVER N. V., Weena 455, 3013 AL Rotterdam, NL;
(791) Unilever Slovensko, spol. s r. o., Cintorínska 7, 810 00 Bratislava, SK;
Druh licencie: zmluvná nevýlučná
Dátum uzavretia licenčnej zmluvy: 19.05.2003
(580) 11.09.2003

(111) 195562
(210) 181-2000
(732) UNILEVER N. V., Weena 455, 3013 AL Rotterdam, NL;
(791) Unilever Slovensko, spol. s r. o., Cintorínska 7, 810 00 Bratislava, SK;
Druh licencie: zmluvná nevýlučná
Dátum uzavretia licenčnej zmluvy: 19.05.2003
(580) 16.09.2003

(111) 195563
(210) 182-2000
(732) UNILEVER N. V., Weena 455, 3013 AL Rotterdam, NL;
(791) Unilever Slovensko, spol. s r. o., Cintorínska 7, 810 00 Bratislava, SK;
Druh licencie: zmluvná nevýlučná
Dátum uzavretia licenčnej zmluvy: 19.05.2003
(580) 16.09.2003

(111) 195653
(210) 251-2000
(732) UNILEVER N. V., Weena 455, 3013 AL Rotterdam, NL;
(791) Unilever Slovensko, spol. s r. o., Cintorínska 7, 810 00 Bratislava, SK;

Druh licencie: zmluvná nevýlučná
Dátum uzavretia licenčnej zmluvy: 19.05.2003
(580) 16.09.2003

(111) 195673
(210) 509-2000
(732) Unilever N. V., Weena 455, 3013 AL Rotterdam, NL;
(791) Unilever Slovensko, spol. s r. o., Cintorínska 7, 810 00 Bratislava, SK;
Druh licencie: zmluvná nevýlučná
Dátum uzavretia licenčnej zmluvy: 19.05.2003
(580) 16.09.2003

(111) 195674
(210) 510-2000
(732) Unilever N. V., Weena 455, 3013 AL Rotterdam, NL;
(791) Unilever Slovensko, spol. s r. o., Cintorínska 7, 810 00 Bratislava, SK;
Druh licencie: zmluvná nevýlučná
Dátum uzavretia licenčnej zmluvy: 19.05.2003
(580) 16.09.2003

(111) 195731
(210) 308-2000
(732) UNILEVER N. V., Weena 455, 3013 AL Rotterdam, NL;
(791) Unilever Slovensko, spol. s r. o., Cintorínska 7, 810 00 Bratislava, SK;
Druh licencie: zmluvná nevýlučná
Dátum uzavretia licenčnej zmluvy: 19.05.2003
(580) 16.09.2003

(111) 196848
(210) 1583-2000
(732) Unilever N. V., Weena 455, 3013 AL Rotterdam, NL;
(791) Unilever Slovensko, spol. s r. o., Cintorínska 7, 810 00 Bratislava, SK;
Druh licencie: zmluvná nevýlučná
Dátum uzavretia licenčnej zmluvy: 19.05.2003
(580) 16.09.2003

(111) 196849
(210) 1584-2000
(732) Unilever N. V., Weena 455, 3013 AL Rotterdam, NL;
(791) Unilever Slovensko, spol. s r. o., Cintorínska 7, 810 00 Bratislava, SK;
Druh licencie: zmluvná nevýlučná
Dátum uzavretia licenčnej zmluvy: 19.05.2003
(580) 16.09.2003

(111) 197040
(210) 1490-93
(732) UNILEVER N. V., Weena 455, 3013 AL Rotterdam, NL;
(791) Unilever Slovensko, spol. s r. o., Cintorínska 7, 810 00 Bratislava, SK;

Druh licencie: zmluvná nevýlučná
Dátum uzavretia licenčnej zmluvy: 19.05.2003
(580) 22.09.2003

(111) 197629
(210) 1997-2000
(732) UNILEVER N. V., Weena 455, 3013 AL Rotterdam, NL;
(791) Unilever Slovensko, spol. s r. o., Cintorínska 7, 810 00 Bratislava, SK;
Druh licencie: zmluvná nevýlučná
Dátum uzavretia licenčnej zmluvy: 19.05.2003
(580) 16.09.2003

(111) 197801
(210) 2962-2000
(732) UNILEVER N. V., Weena 455, 3013 AL Rotterdam, NL;
(791) Unilever Slovensko, spol. s r. o., Cintorínska 7, 810 00 Bratislava, SK;
Druh licencie: zmluvná nevýlučná
Dátum uzavretia licenčnej zmluvy: 19.05.2003
(580) 16.09.2003

(111) 197802
(210) 2966-2000
(732) UNILEVER N. V., Weena 455, 3013 AL Rotterdam, NL;
(791) Unilever Slovensko, spol. s r. o., Cintorínska 7, 810 00 Bratislava, SK;
Druh licencie: zmluvná nevýlučná
Dátum uzavretia licenčnej zmluvy: 19.05.2003
(580) 16.09.2003

(111) 197805
(210) 2982-2000
(732) UNILEVER N. V., Weena 455, 3013 AL Rotterdam, NL;
(791) Unilever Slovensko, spol. s r. o., Cintorínska 7, 810 00 Bratislava, SK;
Druh licencie: zmluvná nevýlučná
Dátum uzavretia licenčnej zmluvy: 19.05.2003
(580) 16.09.2003

(111) 197824
(210) 3301-2000
(732) UNILEVER N. V., Weena 455, 3013 AL Rotterdam, NL;
(791) Unilever Slovensko, spol. s r. o., Cintorínska 7, 810 00 Bratislava, SK;
Druh licencie: zmluvná nevýlučná
Dátum uzavretia licenčnej zmluvy: 19.05.2003
(580) 16.09.2003

(111) 198200
(210) 3395-2000
(732) UNILEVER N. V., Weena 455, 3013 AL Rotterdam, NL;
(791) Unilever Slovensko, spol. s r. o., Cintorínska 7, 810 00 Bratislava, SK;

Druh licencie: zmluvná nevýlučná
Dátum uzavretia licenčnej zmluvy: 19.05.2003
(580) 16.09.2003

(111) 198285
(210) 2961-2000
(732) UNILEVER N. V., Weena 455, 3013 AL Rotterdam, NL;
(791) Unilever Slovensko, spol. s r. o., Cintorínska 7, 810 00 Bratislava, SK;
Druh licencie: zmluvná nevýlučná
Dátum uzavretia licenčnej zmluvy: 19.05.2003
(580) 16.09.2003

(111) 198286
(210) 2963-2000
(732) UNILEVER N. V., Weena 455, 3013 AL Rotterdam, NL;
(791) Unilever Slovensko, spol. s r. o., Cintorínska 7, 810 00 Bratislava, SK;
Druh licencie: zmluvná nevýlučná
Dátum uzavretia licenčnej zmluvy: 19.05.2003
(580) 16.09.2003

(111) 198573
(210) 2964-2000
(732) UNILEVER N. V., Weena 455, 3013 AL Rotterdam, NL;
(791) Unilever Slovensko, spol. s r. o., Cintorínska 7, 810 00 Bratislava, SK;
Druh licencie: zmluvná nevýlučná
Dátum uzavretia licenčnej zmluvy: 19.05.2003
(580) 16.09.2003

(111) 198574
(210) 2965-2000
(732) UNILEVER N. V., Weena 455, 3013 AL Rotterdam, NL;
(791) Unilever Slovensko, spol. s r. o., Cintorínska 7, 810 00 Bratislava, SK;
Druh licencie: zmluvná nevýlučná
Dátum uzavretia licenčnej zmluvy: 19.05.2003
(580) 16.09.2003

(111) 198633
(210) 3661-2000
(732) Unilever N. V., Weena 455, 3013 AL Rotterdam, NL;
(791) Unilever Slovensko, spol. s r. o., Cintorínska 7, 810 00 Bratislava, SK;
Druh licencie: zmluvná nevýlučná
Dátum uzavretia licenčnej zmluvy: 19.05.2003
(580) 16.09.2003

(111) 198634
(210) 3662-2000
(732) Unilever N. V., Weena 455, 3013 AL Rotterdam, NL;
(791) Unilever Slovensko, spol. s r. o., Cintorínska 7, 810 00 Bratislava, SK;

Druh licencie: zmluvná nevýlučná
Dátum uzavretia licenčnej zmluvy: 19.05.2003
(580) 16.09.2003

(111) 198884
(210) 3890-2000
(732) Unilever N. V., Weena 455, 3013 AL Rotterdam, NL;
(791) Unilever Slovensko, spol. s r. o., Cintorínska 7, 810 00 Bratislava, SK;
Druh licencie: zmluvná nevýlučná
Dátum uzavretia licenčnej zmluvy: 19.05.2003
(580) 16.09.2003

(111) 198974
(210) 485-2001
(732) UNILEVER N. V., Weena 455, 3013 AL Rotterdam, NL;
(791) Unilever Slovensko, spol. s r. o., Cintorínska 7, 810 00 Bratislava, SK;
Druh licencie: zmluvná nevýlučná
Dátum uzavretia licenčnej zmluvy: 19.05.2003
(580) 22.09.2003

(111) 199500
(210) 2036-97
(732) ESPRIT INTERNATIONAL, California Partnership, 1370 Broadway, New York, New York, US;
(791) Esprit Wholesale GmbH, Vogelsanger Weg 49, 40470 Düsseldorf, DE;
Druh licencie: zmluvná výlučná
Dátum uzavretia licenčnej zmluvy: 01.05.2003
(580) 20.08.2003

(111) 199980
(210) 871-2001
(732) Unilever N. V., Weena 455, 3013 AL Rotterdam, NL;
(791) Unilever Slovensko, spol. s r. o., Cintorínska 7, 810 00 Bratislava, SK;
Druh licencie: zmluvná nevýlučná
Dátum uzavretia licenčnej zmluvy: 19.05.2003
(580) 22.09.2003

(111) 199981
(210) 872-2001
(732) Unilever N. V., Weena 455, 3013 AL Rotterdam, NL;
(791) Unilever Slovensko, spol. s r. o., Cintorínska 7, 810 00 Bratislava, SK;
Druh licencie: zmluvná nevýlučná
Dátum uzavretia licenčnej zmluvy: 19.05.2003
(580) 22.09.2003

(111) 200826
(210) 2352-2001
(732) Unilever N. V., Weena 455, 3013 AL Rotterdam, NL;
(791) Unilever Slovensko, spol. s r. o., Cintorínska 7, 810 00 Bratislava, SK;

Druh licencie: zmluvná nevýlučná
Dátum uzavretia licenčnej zmluvy: 19.05.2003
(580) 22.09.2003

(111) 200919
(210) 2814-2001
(732) Unilever N. V., Weena 455, 3013 AL Rotterdam, NL;
(791) Unilever Slovensko, spol. s r. o., Cintorínska 7, 810 00 Bratislava, SK;
Druh licencie: zmluvná nevýlučná
Dátum uzavretia licenčnej zmluvy: 19.05.2003
(580) 22.09.2003

(111) 201504
(210) 2917-2001
(732) Unilever N. V., Weena 455, 3013 AL Rotterdam, NL;
(791) Unilever Slovensko, spol. s r. o., Cintorínska 7, 810 00 Bratislava, SK;
Druh licencie: zmluvná nevýlučná
Dátum uzavretia licenčnej zmluvy: 19.05.2003
(580) 22.09.2003

(111) 201505
(210) 2918-2001
(732) Unilever N. V., Weena 455, 3013 AL Rotterdam, NL;
(791) Unilever Slovensko, spol. s r. o., Cintorínska 7, 810 00 Bratislava, SK;
Druh licencie: zmluvná nevýlučná
Dátum uzavretia licenčnej zmluvy: 19.05.2003
(580) 22.09.2003

(111) 201652
(210) 2911-2001
(732) UNILEVER N. V., Weena 455, 3013 AL Rotterdam, NL;
(791) Unilever Slovensko, spol. s r. o., Cintorínska 7, 810 00 Bratislava, SK;
Druh licencie: zmluvná nevýlučná
Dátum uzavretia licenčnej zmluvy: 19.05.2003
(580) 22.09.2003

(111) 201653
(210) 2912-2001
(732) UNILEVER N. V., Weena 455, 3013 AL Rotterdam, NL;
(791) Unilever Slovensko, spol. s r. o., Cintorínska 7, 810 00 Bratislava, SK;
Druh licencie: zmluvná nevýlučná
Dátum uzavretia licenčnej zmluvy: 19.05.2003
(580) 22.09.2003

(111) 201654
(210) 2913-2001
(732) UNILEVER N. V., Weena 455, 3013 AL Rotterdam, NL;
(791) Unilever Slovensko, spol. s r. o., Cintorínska 7, 810 00 Bratislava, SK;

Druh licencie: zmluvná nevýlučná
Dátum uzavretia licenčnej zmluvy: 19.05.2003
(580) 22.09.2003

(111) 201655
(210) 2914-2001
(732) Unilever N. V., Weena 455, 3013 AL Rotterdam, NL;
(791) Unilever Slovensko, spol. s r. o., Cintorínska 7, 810 00 Bratislava, SK;
Druh licencie: zmluvná nevýlučná
Dátum uzavretia licenčnej zmluvy: 19.05.2003
(580) 22.09.2003

(111) 201656
(210) 2915-2001
(732) UNILEVER N. V., Weena 455, 3013 AL Rotterdam, NL;
(791) Unilever Slovensko, spol. s r. o., Cintorínska 7, 810 00 Bratislava, SK;
Druh licencie: zmluvná nevýlučná
Dátum uzavretia licenčnej zmluvy: 19.05.2003
(580) 22.09.2003

(111) 201657
(210) 2916-2001
(732) UNILEVER N. V., Weena 455, 3013 AL Rotterdam, NL;
(791) Unilever Slovensko, spol. s r. o., Cintorínska 7, 810 00 Bratislava, SK;
Druh licencie: zmluvná nevýlučná
Dátum uzavretia licenčnej zmluvy: 19.05.2003
(580) 22.09.2003

Zmeny dispozičných práv na ochranné známky (ukončenie zálohov)

(111) 154116

(210) 20971

(732) ISTROCHEM, a. s., Nobelova 34, 836 05 Bratislava, SK;

Názov / meno a adresa záložného veriteľa: Slovenská sporiteľňa, a. s., Suché mýto 4, 816 07 Bratislava, SK;

Dátum ukončenia platnosti zmluvy: 18.08.2003

(580) 13.05.2003

(111) 154116

(210) 20971

(732) ISTROCHEM, a. s., Nobelova 34, 836 05 Bratislava, SK;

Názov / meno a adresa záložného veriteľa: Všeobecná úverová banka, a. s., Mlynské nivy 1, 829 90 Bratislava, SK;

Dátum ukončenia platnosti zmluvy: 18.08.2003

(580) 13.05.2003

(111) 154135

(210) 21180

(732) ISTROCHEM, a. s., Nobelova 34, 836 05 Bratislava, SK;

Názov / meno a adresa záložného veriteľa: Slovenská sporiteľňa, a. s., Suché mýto 4, 816 07 Bratislava, SK;

Dátum ukončenia platnosti zmluvy: 18.08.2003

(580) 13.05.2003

(111) 154135

(210) 21180

(732) ISTROCHEM, a. s., Nobelova 34, 836 05 Bratislava, SK;

Názov / meno a adresa záložného veriteľa: Všeobecná úverová banka, a. s., Mlynské nivy 1, 829 90 Bratislava, SK;

Dátum ukončenia platnosti zmluvy: 18.08.2003

(580) 13.05.2003

(111) 154228

(210) 21615

(732) ISTROCHEM, a. s., Nobelova 34, 836 05 Bratislava, SK;

Názov / meno a adresa záložného veriteľa: Slovenská sporiteľňa, a. s., Suché mýto 4, 816 07 Bratislava, SK;

Dátum ukončenia platnosti zmluvy: 18.08.2003

(580) 13.05.2003

(111) 154228

(210) 21615

(732) ISTROCHEM, a. s., Nobelova 34, 836 05 Bratislava, SK;

Názov / meno a adresa záložného veriteľa: Všeobecná úverová banka, a. s., Mlynské nivy 1, 829 90 Bratislava, SK;

Dátum ukončenia platnosti zmluvy: 18.08.2003

(580) 13.05.2003

(111) 156115

(210) 33032

(732) ISTROCHEM, a. s., Nobelova 34, 836 05 Bratislava, SK;

Názov / meno a adresa záložného veriteľa: Všeobecná úverová banka, a. s., Mlynské nivy 1, 829 90 Bratislava, SK;

Dátum ukončenia platnosti zmluvy: 18.08.2003

(580) 13.05.2003

(111) 156115

(210) 33032

(732) ISTROCHEM, a. s., Nobelova 34, 836 05 Bratislava, SK;

Názov / meno a adresa záložného veriteľa: Slovenská sporiteľňa, a. s., Suché mýto 4, 816 07 Bratislava, SK;

Dátum ukončenia platnosti zmluvy: 18.08.2003

(580) 13.05.2003

(111) 156156

(210) 33033

(732) ISTROCHEM, a. s., Nobelova 34, 836 05 Bratislava, SK;

Názov / meno a adresa záložného veriteľa: Všeobecná úverová banka, a. s., Mlynské nivy 1, 829 90 Bratislava, SK;

Dátum ukončenia platnosti zmluvy: 18.08.2003

(580) 13.05.2003

(111) 156156

(210) 33033

(732) ISTROCHEM, a. s., Nobelova 34, 836 05 Bratislava, SK;

Názov / meno a adresa záložného veriteľa: Slovenská sporiteľňa, a. s., Suché mýto 4, 816 07 Bratislava, SK;

Dátum ukončenia platnosti zmluvy: 18.08.2003

(580) 13.05.2003

(111) 159003

(210) 43214

(732) ISTROCHEM, a. s., Nobelova 34, 836 05 Bratislava, SK;

Názov / meno a adresa záložného veriteľa: Slovenská sporiteľňa, a. s., Suché mýto 4, 816 07 Bratislava, SK;

Dátum ukončenia platnosti zmluvy: 18.08.2003

(580) 13.05.2003

(111) 159003

(210) 43214

(732) ISTROCHEM, a. s., Nobelova 34, 836 05 Bratislava, SK;

Názov / meno a adresa záložného veriteľa: Všeobecná úverová banka, a. s., Mlynské nivy 1, 829 90 Bratislava, SK;

Dátum ukončenia platnosti zmluvy: 18.08.2003

(580) 13.05.2003

(111) 159117

(210) 43213

(732) ISTROCHEM, a. s., Nobelova 34, 836 05 Bratislava, SK;

Názov / meno a adresa záložného veriteľa: Slovenská sporiteľňa, a. s., Suché mýto 4, 816 07 Bratislava, SK;

Dátum ukončenia platnosti zmluvy: 18.08.2003

(580) 13.05.2003

(111) 193667

(210) 1052-99

(732) ISTROCHEM, a. s., Nobelova 34, 836 05 Bratislava, SK;

Názov / meno a adresa záložného veriteľa: Všeobecná úverová banka, a. s., Mlynské nivy 1, 829 90 Bratislava, SK;

Dátum ukončenia platnosti zmluvy: 18.08.2003

(580) 13.05.2003

(111) 159117

(210) 43213

(732) ISTROCHEM, a. s., Nobelova 34, 836 05 Bratislava, SK;

Názov / meno a adresa záložného veriteľa: Všeobecná úverová banka, a. s., Mlynské nivy 1, 829 90 Bratislava, SK;

Dátum ukončenia platnosti zmluvy: 18.08.2003

(580) 13.05.2003

(111) 193667

(210) 1052-99

(732) ISTROCHEM, a. s., Nobelova 34, 836 05 Bratislava, SK;

Názov / meno a adresa záložného veriteľa: Slovenská sporiteľňa, a. s., Suché mýto 4, 816 07 Bratislava, SK;

Dátum ukončenia platnosti zmluvy: 18.08.2003

(580) 13.05.2003

(111) 163559

(210) 50261

(732) ISTROCHEM, a. s., Nobelova 34, 836 05 Bratislava, SK;

Názov / meno a adresa záložného veriteľa: Všeobecná úverová banka, a. s., Mlynské nivy 1, 829 90 Bratislava, SK;

Dátum ukončenia platnosti zmluvy: 18.08.2003

(580) 13.05.2003

(111) 193680

(210) 1043-99

(732) ISTROCHEM, a. s., Nobelova 34, 836 05 Bratislava, SK;

Názov / meno a adresa záložného veriteľa: Slovenská sporiteľňa, a. s., Suché mýto 4, 816 07 Bratislava, SK;

Dátum ukončenia platnosti zmluvy: 18.08.2003

(580) 13.05.2003

(111) 163559

(210) 50261

(732) ISTROCHEM, a. s., Nobelova 34, 836 05 Bratislava, SK;

Názov / meno a adresa záložného veriteľa: Slovenská sporiteľňa, a. s., Suché mýto 4, 816 07 Bratislava, SK;

Dátum ukončenia platnosti zmluvy: 18.08.2003

(580) 13.05.2003

(111) 193680

(210) 1043-99

(732) ISTROCHEM, a. s., Nobelova 34, 836 05 Bratislava, SK;

Názov / meno a adresa záložného veriteľa: Všeobecná úverová banka, a. s., Mlynské nivy 1, 829 90 Bratislava, SK;

Dátum ukončenia platnosti zmluvy: 18.08.2003

(580) 13.05.2003

(111) 176654

(210) 59229

(732) V. K. Konzulex, s. r. o., Miletičova 7, 821 08 Bratislava, SK;

Názov / meno a adresa záložného veriteľa: K. T., spol. s r. o., Dunajské nábrežie 15, 945 84 Komárno, SK;

Dátum ukončenia platnosti zmluvy: 08.08.2003

(580) 30.04.2003

(111) 193681

(210) 1044-99

(732) ISTROCHEM, a. s., Nobelova 34, 836 05 Bratislava, SK;

Názov / meno a adresa záložného veriteľa: Všeobecná úverová banka, a. s., Mlynské nivy 1, 829 90 Bratislava, SK;

Dátum ukončenia platnosti zmluvy: 18.08.2003

(580) 13.05.2003

(111) 181688

(210) 542-95

(732) V. K. Konzulex, s. r. o., Miletičova 7, 821 08 Bratislava, SK;

Názov / meno a adresa záložného veriteľa: K. T., spol. s r. o., Dunajské nábrežie 15, 945 84 Komárno, SK;

Dátum ukončenia platnosti zmluvy: 08.08.2003

(580) 30.04.2003

(111) 193681

(210) 1044-99

(732) ISTROCHEM, a. s., Nobelova 34, 836 05 Bratislava, SK;

Názov / meno a adresa záložného veriteľa: Slovenská sporiteľňa, a. s., Suché mýto 4, 816 07 Bratislava, SK;

Dátum ukončenia platnosti zmluvy: 18.08.2003

(580) 13.05.2003

(111) 193682
 (210) 1045-99
 (732) ISTROCHEM, a. s., Nobelova 34, 836 05 Bratislava, SK;
 Názov / meno a adresa záložného veriteľa: Slovenská sporiteľňa, a. s., Suché mýto 4, 816 07 Bratislava, SK;
 Dátum ukončenia platnosti zmluvy: 18.08.2003
 (580) 13.05.2003

(111) 193682
 (210) 1045-99
 (732) ISTROCHEM, a. s., Nobelova 34, 836 05 Bratislava, SK;
 Názov / meno a adresa záložného veriteľa: Všeobecná úverová banka, a. s., Mlynské nivy 1, 829 90 Bratislava, SK;
 Dátum ukončenia platnosti zmluvy: 18.08.2003
 (580) 13.05.2003

(111) 194249
 (210) 2094-96
 (732) V. K. Konzulex, s. r. o., Miletičova 7, 821 08 Bratislava, SK;
 Názov / meno a adresa záložného veriteľa: K. T., spol. s r. o., Dunajské nábrežie 15, 945 84 Košmárno, SK;
 Dátum ukončenia platnosti zmluvy: 08.08.2003
 (580) 30.04.2003

(111) 195476
 (210) 1042-99
 (732) ISTROCHEM, a. s., Nobelova 34, 836 05 Bratislava, SK;
 Názov / meno a adresa záložného veriteľa: Všeobecná úverová banka, a. s., Mlynské nivy 1, 829 90 Bratislava, SK;
 Dátum ukončenia platnosti zmluvy: 18.08.2003
 (580) 13.05.2003

(111) 195476
 (210) 1042-99
 (732) ISTROCHEM, a. s., Nobelova 34, 836 05 Bratislava, SK;
 Názov / meno a adresa záložného veriteľa: Slovenská sporiteľňa, a. s., Suché mýto 4, 816 07 Bratislava, SK;
 Dátum ukončenia platnosti zmluvy: 18.08.2003
 (580) 13.05.2003

(111) 195477
 (210) 1046-99
 (732) ISTROCHEM, a. s., Nobelova 34, 836 05 Bratislava, SK;
 Názov / meno a adresa záložného veriteľa: Všeobecná úverová banka, a. s., Mlynské nivy 1, 829 90 Bratislava, SK;
 Dátum ukončenia platnosti zmluvy: 18.08.2003
 (580) 13.05.2003

(111) 195477
 (210) 1046-99
 (732) ISTROCHEM, a. s., Nobelova 34, 836 05 Bratislava, SK;
 Názov / meno a adresa záložného veriteľa: Slovenská sporiteľňa, a. s., Suché mýto 4, 816 07 Bratislava, SK;
 Dátum ukončenia platnosti zmluvy: 18.08.2003
 (580) 13.05.2003

(111) 195478
 (210) 1053-99
 (732) ISTROCHEM, a. s., Nobelova 34, 836 05 Bratislava, SK;
 Názov / meno a adresa záložného veriteľa: Slovenská sporiteľňa, a. s., Suché mýto 4, 816 07 Bratislava, SK;
 Dátum ukončenia platnosti zmluvy: 18.08.2003
 (580) 13.05.2003

(111) 195478
 (210) 1053-99
 (732) ISTROCHEM, a. s., Nobelova 34, 836 05 Bratislava, SK;
 Názov / meno a adresa záložného veriteľa: Všeobecná úverová banka, a. s., Mlynské nivy 1, 829 90 Bratislava, SK;
 Dátum ukončenia platnosti zmluvy: 18.08.2003
 (580) 13.05.2003

Medzinárodne zapísané ochranné známky**(111) 173119**

(220) 13.05.1994

(800) 658 423

Dátum medzinárodného zápisu: 24.04.2003

Platnosť pre: DE, AT

(111) 202082

(220) 21.03.2002

(800) 807 289

Dátum medzinárodného zápisu: 05.03.2003

Platnosť pre: CZ, FR, HR, HU, DE, PL, AT, SI

(111) 199758

(220) 11.03.2002

(800) 807 314

Dátum medzinárodného zápisu: 14.08.2002

Platnosť pre: CZ, HU, AT, UA

(111) 202090

(220) 09.10.2002

(800) 806 602

Dátum medzinárodného zápisu: 05.03.2003

Platnosť pre: CZ, EE, LT, LV, HU, PL, RU, UA

(111) 201781

(220) 03.04.2002

(800) 807 843

Dátum medzinárodného zápisu: 10.02.2003

Platnosť pre: CZ, HU, DE, PL, AT, RU, IT, UA

(111) 202947

(220) 20.12.2002

(800) 806 709

Dátum medzinárodného zápisu: 09.06.2003

Platnosť pre: BX, CN, FR, DE, RU, TR

Zastavené konania o prihláškach ochranných známok

(210)

1385-1999

3766-2001

324-2002

Zamietnuté prihlášky ochranných známok

(210)

2964-1997

1866-2001

Zmeny v zozname tovarov a služieb**(111) 179763**

(210) 1149-93

8 (511) 1

(511) 1 - Chemické výrobky na priemyselné a vedecké účely, pre fotografiu vrátane mono-, di-, tri-, tetra- a polyhydričných alkoholov a polyéter - alkoholov a ich derivátov; lepidlá na priemyselné účely; chemické prípravky na laboratórne analýzy okrem účelov medicínálnych a veterinárnych; estery a polyestery; étery a polyétery; katalyzátory; formaldehyd na chemické účely; kyselina mravčia; kyselina octová; silážne prípravky; syntetické živice vrátane aminoformaldehydových živíc; fenoplastických živíc a epoxidových živíc; kreozot na chemické účely; sodné soli vrátane mravčanu sodného a síranu sodného; kvapaliny do hydraulických obvodov; separačné prípravky pre formy; aditíva do betónu; impregnácie betónu iné ako farby a oleje; spojivá pre zlievarenstvo (ako chemický prípravok); plasty v surovom stave vrátane termosetových lisovacích práškov (ako chemický prípravok).

(580) 09.09.2003

(111) 180994

(210) 1410-93

8 (511) 29, 30, 42

(511) 29 - Mäso, ryby, hydina, zverina (nie živé), mäsové výtázky, konzervované, sušené a varené ovocie a zelenina, rōsoly, zaváraniny, ovocné kompóty, vajcia, mlieko a mliečne výrobky (patriace do triedy 29), jedlé oleje a tuky.

30 - Káva, čaj, kakao, cukor, ryža, tapioka, kávové náhrady, múka a cereálne potraviny, chlieb, pečivo, cukrovinky, zmrzlina, med, sirup z melasy, kvasnice, prášky do pečiva, soľ, horčica, ocot, chuťové omáčky, korenie, ľad.

42 - Reštauračné služby.

(580) 08.09.2003

Čiastočne vymazané ochranné známky

(111) 175283
 (210) 2144-93
 (220) 24.11.1993
 Dátum čiastočného výmazu: 16.04.2003
 (511) 29 - Mlieko a iné mliečne výrobky, najmä jogurty, smotana, maslo, tvaroh, pudíngy, syry, mliečne nápoje, ochutené mlieko, kyslo-mliečne nápoje, všetko s rôznou trvanlivosťou.

8 (511) 29
 (580) 16.04.2003

(111) 175284
 (210) 2145-93
 (220) 24.11.1993
 Dátum čiastočného výmazu: 16.04.2003
 (511) 29 - Mlieko a iné mliečne výrobky, najmä jogurty, smotana, maslo, tvaroh, pudíngy, syry, mliečne nápoje, ochutené mlieko, kyslo-mliečne nápoje, všetko s rôznou trvanlivosťou.

8 (511) 29
 (580) 16.04.2003

(111) 176270
 (210) 602-93
 (220) 30.04.1993
 Dátum čiastočného výmazu: 30.04.1993
 (510) Pracie a bieliace prípravky, čistiace prípravky, mydlá, leštiace prípravky, odmasťovacie prípravky, kozmetické výrobky, voňavky vrátane éterických olejov, vodičky na vlasy, zubné pasty a prášky; inzertná a reklamná činnosť, poskytovanie pomoci pri výkone hospodárskej činnosti.

8 (511) 3,35
 (580) 30.04.1993

(111) 188267
 (210) 251-97
 (220) 23.01.1997
 Dátum čiastočného výmazu: 23.01.1997
 (511) 16 - Časopisy.

8 (511) 16
 (580) 23.01.1997

Zaniknuté ochranné známky

(111)	(141)	(111)	(141)	(111)	(141)	(111)	(141)
93016	18.01.2003	161396	19.01.2003	171980	07.01.2003	174140	27.01.2003
97628	21.01.1997	161505	15.01.2003	171981	18.01.2003	174862	21.01.2003
99847	11.01.2003	161771	09.01.2003	171983	28.01.2003	176936	31.08.2002
99851	26.01.2003	161797	19.01.2003	172058	12.01.2003	176937	31.08.2002
104415	13.01.2003	165380	03.01.2003	172061	13.01.2003	177784	31.08.2002
104464	21.01.2003	165401	21.01.2003	172197	05.01.2003	177844	31.08.2002
106698	13.01.2003	165420	27.01.2003	172202	28.01.2003	178266	13.08.2002
109029	04.01.2003	165421	27.01.2003	172291	22.01.2003	178489	26.08.2002
151084	08.01.2003	165505	21.01.2003	172292	22.01.2003	179004	21.01.2003
151087	20.01.2003	165507	31.01.2003	172293	22.01.2003	179016	04.01.2003
154133	05.01.2000	165510	26.01.2003	172392	08.01.2003	179061	21.01.2003
155369	30.01.2003	165511	26.01.2003	172837	20.01.2003		
155390	12.01.2003	165513	26.01.2003	172838	20.01.2003		
155408	18.01.2003	165556	04.01.2003	172974	19.11.2001		
161374	05.01.2003	171974	25.01.2003	173060	29.01.2003		

Poznámka

Zmena záložného veriteľa z Istrobanka, a. s., Laurinská 1, 811 01 Bratislava, k dvom zmluvám o zriadení záložného práva k ochranným známkam č. 01/140/02 a č. 02/140/02 uzavretých dňa 23.07.2002 s účinnosťou od 08.10.2002 na:
 Názov / meno a adresa záložného veriteľa: Slovenská záručná a rozvojová banka, a. s., Štefánikova 27, 814 99 Bratislava 1, SK;
 Dátum uzavretia zmluvy: 23.07.2002
 Účinnosť od: 08.10.2002
 (580) 08.09.2003

Opravy zoznamu zatriedených tovarov a/alebo služieb

(111) 172643

(210) 181-93

(510) Doprava a skladovanie; lodná a letecká doprava; preprava cestujúcich; obstarávanie, prevádzka a zaisťovanie služieb pre zájazdy, výlety a dovolenky turisticé služby; cestovné kancelárie; služby ubytovacie, hotelové, reštauračné, bufetové, kaviarenské a barové;

rezervačné služby; zaisťovanie výstavníckych a konferenčných služieb.

Vestník č. 10/1994 – str. 78

Vestník č. 5/2003 – str. 241

ČASŤ

OZNAČENIA PÔVODU VÝROBKOV

Prevody označení pôvodu

Číslo zápisu: 76

Predchádzajúci užívateľ: Středočeské pivovary, n. p., 251 69 Velké Popovice., CZ;

Užívateľ: Středočeské pivovary, koncernový podnik, 251 69 Velké Popovice, CZ;

Zapísané dňa: 28.8.2003

Číslo zápisu: 76

Predchádzajúci užívateľ: Středočeské pivovary, koncernový podnik, 251 69 Velké Popovice, CZ;

Užívateľ: Pivovar Velké Popovice, státní podnik, 251 69 Velké Popovice, CZ;

Zapísané dňa: 28.8.2003

ČASŤ

ÚRADNÉ OZNAMY

Zmeny v zozname Komory patentových zástupcov
(k 01. 10. 2003)

Meno	Názov kancelárie/Adresa	Tel./Fax/Email	Zameranie
KASTLER Anton	KASTLER ANTON Patentová a známková kancelária Súmračná 12, 821 02 Bratislava 2	tel.: +421 2 43638934 fax :+421 2 43638935 tel.: +421 905 627803 e-mail: kastlerpatents.sk http://www.patents.sk	P, OZ
PECHO Stanislav, Ing.		Vyčiarknutý z registra k 27.8.2003	

Nový zmluvný štát PCT

Svetová organizácia duševného vlastníctva (WIPO) so sídlom v Ženeve oznamuje, že od 30. júla 2003 je Botswana (BW) 122. zmluvným štátom PCT. Zmluva o prístupe pre uvedenú krajinu nadobudne platnosť 30. októbra 2003.