

VESTNÍK

ÚRADU PRIEMYSELNÉHO VLASTNÍCTVA

SLOVENSKEJ REPUBLIKY

Banská Bystrica 7. október 2003

10

OBSAH

Zverejnené patentové prihlášky.....	10
Udelené patenty.....	58
Zapísané úžitkové vzory.....	76
Zapísané dizajny.....	84
Zverejnené prihlášky ochranných známk 124	124
Zapísané ochranné známky bez zmeny	212
Zapísané ochranné známky so zmenou	237
Obnovené ochranné známky	244
Prevody ochranných známk	269
Zmeny v údajoch o majiteľoch ochranných známk.....	292
Licenčné zmluvy (ochranné známky).....	304

INHALT

Veröffentlichung der Patentanmeldungen.....	10
Erteilte Patente	58
Eingetragene Gebrauchsmuster.....	76
Eingetragene Designs.....	84
Veröffentliche Markenmeldung.....	124
Registrierte Warenzeichen mit Änderung	212
Registrierte Warenzeichen ohne Änderung	237
Erneuerte Warenzeichen.....	244
Warenzeichenübertragungen	269
Änderungen im Angaben von den Warenzeicheninhabers.....	292
Kontraktlizenz (Warenzeichen).....	304

CONTENTS

Publication of Patent Applications	10
Granted Patents	58
Registered Utility Models	76
Registered Designs.....	84
Published Trademark Applications	124
Registered Trademarks without Modification	212
Registered Trademarks with Modification	237
Renewal Trademarks.....	244
Transfers of Trademarks	269
Modification of data of Trademark holders.....	292
Licence contracts (Trademarks)	304

**Dvojpísmenové kódové označenia krajín a medzinárodných organizácií
(Štandard WIPO ST. 3)**

AD	Andorra	DO	Dominikánska republika	JM	Jamajka
AE	Spojené arabské emiráty	DZ	Alžírsko	JO	Jordánsko
AF	Afganistan			JP	Japonsko
AG	Antígua a Barbuda	EA	Euroázijská patentová organizácia (EAPO)	KE	Keňa
AI	Anguilla	EC	Ekvádor	KG	Kirgizsko
AL	Albánsko	EE	Estónsko	KH	Kambodža
AM	Arménsko	EG	Egypt	KI	Kiribati
AN	Holandské Antily	EH	Západná Sahara	KM	Komory
AO	Angola	EM	Úrad pre harmonizáciu na vnútornom trhu (OHIM)	KN	Svätý Krištof a Nevis
AP	Africká regionálna organizácia priemyselného vlastníctva (ARIPO)	EP	Európsky patentový úrad	KP	Kórejská ľudovodemokratická republika
AR	Argentína	ER	Eritrea	KR	Kórejská republika
AT	Rakúsko	ES	Španielsko	KW	Kuvajt
AU	Austrália	ET	Etiópia	KY	Kajmanie ostrovy
AW	Aruba			KZ	Kazachstan
AZ	Azerbajdžan	FI	Fínsko	LA	Laos
		FJ	Fidži	LB	Libanon
BA	Bosna a Hercegovina	FK	Falklandy	LC	Svätá Lucia
BB	Barbados	FO	Faerské ostrovy	LI	Lichtenštajnsko
BD	Bangladéš	FR	Francúzsko	LK	Srí Lanka
BE	Belgicko			LR	Libéria
BF	Burkina Faso	GA	Gabun	LS	Lesotho
BG	Bulharsko	GB	Veľká Británia	LT	Litva
BH	Bahrain	GC	Patentový úrad Rady pre spoluprácu arabských štátov v Golfskom zálive (GCC)	LU	Luxembursko
BI	Burundi	GD	Grenada	LV	Lotyšsko
BJ	Benin	GE	Gruzínsko	LY	Líbya
BM	Bermudy	GH	Ghana	MA	Maroko
BN	Brunej	GI	Gibraltár	MC	Monako
BO	Bolívia	GL	Grónsko	MD	Moldavsko
BR	Brazília	GM	Gambia	MG	Madagaskar
BS	Bahamy	GN	Guinea	MK	Macedónsko
BT	Bhutan	GQ	Rovňková Guinea	ML	Mali
BV	Buvetov ostrov	GR	Grécko	MM	Myanmar
BW	Botswana	GS	Južná Georgia a Južné Sendvičové ostrovy	MN	Mongolsko
BX	Benelux	GT	Guatemala	MO	Macao
BY	Bielorusko	GW	Guinea-Bissau	MP	Severné Mariány
BZ	Belize	GY	Guyana	MR	Mauritánia
		HK	Hongkong	MS	Montserrat
CA	Kanada	HN	Honduras	MT	Malta
CD	Konžská demokratická republika	HR	Chorvátsko	MU	Maurícius
CF	Stredoafrická republika	HT	Haiti	MV	Maledivy
CG	Kongo	HU	Maďarsko	MW	Malawi
CH	Švajčiarsko			MX	Mexiko
CI	Pobrežie Slonoviny	IB	Medzinárodný úrad Svetovej organizácie duševného vlastníctva (WIPO)	MY	Malajzia
CK	Cookove ostrovy			MZ	Mozambik
CL	Chile	ID	Indonézia	NA	Namíbia
CM	Kamerun	IE	Írsko	NE	Niger
CN	Čína	IL	Izrael	NG	Nigéria
CO	Kolumbia	IN	India	NI	Nikaragua
CR	Kostarika	IQ	Irak	NL	Holandsko
CU	Kuba	IR	Irán	NO	Nórsko
CV	Kapverdy	IS	Island	NP	Nepál
CY	Cyprus	IT	Taliansko	NR	Nauru
CZ	Česká republika			NZ	Nový Zéland
				OA	Africká organizácia duševného vlastníctva (OAPI)
DE	Nemecko			OM	Omán
DJ	Džibutsko				
DK	Dánsko				
DM	Dominika				

PA	Panama	YE	Jemen
PE	Peru	YU	Juhoslávia
PG	Papua-Nová Guinea		
PH	Filipíny	ZA	Juhoafrická republika
PK	Pakistan	ZM	Zambia
PL	Poľsko	ZW	Zimbabwe
PT	Portugalsko		
PW	Palau		
PY	Paraguaj		
QA	Katar		
RO	Rumunsko		
RU	Rusko		
RW	Rwanda		
SA	Saudská Arábia		
SB	Šalamúnové ostrovy		
SC	Seychely		
SD	Sudán		
SE	Švédsko		
SG	Singapur		
SH	Svätá Helena		
SI	Slovinsko		
SK	Slovensko		
SL	Sierra Leone		
SM	San Marino		
SN	Senegal		
SO	Somálsko		
SR	Surinam		
ST	Svätý Tomáš a Princov ostrov		
SV	Salvádor		
SY	Sýria		
SZ	Svazijsko		
TC	Turks a Caicos		
TD	Čad		
TG	Togo		
TH	Thajsko		
TJ	Tadžikistan		
TM	Turkménsko		
TN	Tunisko		
TO	Tonga		
TP	Východný Timor		
TR	Turecko		
TT	Trinidad a Tobago		
TV	Tuvalu		
TW	Taiwan		
TZ	Tanzánia		
UA	Ukrajina		
UG	Uganda		
US	Spojené štáty americké		
UY	Uruguaj		
UZ	Uzbekistan		
VA	Vatikán		
VC	Svätý Vincent a Grenadiny		
VE	Venezuela		
VG	Britské Panenské ostrovy		
VN	Vietnam		
VU	Vanuatu		
WO	Svetová organizácia duševného vlastníctva (WIPO)		
WS	Samoa		

ČASŤ

PATENTY

Kódy na označovanie jednotlivých druhov dokumentov (Štandard WIPO ST. 16)

A3	Zverejnené patentové prihlášky podľa zákona č. 435/2001 Z. z. o patentoch, dodatkových ochranných osvedčeniach a o zmene a doplnení niektorých zákonov	B6	Udelené patenty podľa zákona č. 435/2001 Z. z. o patentoch, dodatkových ochranných osvedčeniach a o zmene a doplnení niektorých zákonov
-----------	---	-----------	--

Číselné kódy na označovanie bibliografických údajov (Štandard WIPO ST. 9)

(11)	Číslo dokumentu	(62)	Číslo pôvodnej prihlášky v prípade vylúčenej prihlášky
(21)	Číslo prihlášky	(71)	Meno (názov) prihlasovateľa (-ov)
(22)	Dátum podania prihlášky	(72)	Meno pôvodcu (-ov)
(24)	Dátum nadobudnutia účinkov patentu	(73)	Meno (názov) majiteľa (-ov)
(31)	Číslo prioritnej prihlášky	(74)	Meno (názov) zástupcu (-ov)
(32)	Dátum podania prioritnej prihlášky	(86)	Číslo podania medzinárodnej prihlášky podľa PCT
(33)	Krajina alebo regionálna organizácia priority	(87)	Číslo zverejnenia medzinárodnej prihlášky podľa PCT
(40)	Dátum zverejnenia prihlášky		
(47)	Dátum sprístupnenia patentu verejnosti		
(51)	Medzinárodné patentové triedenie		
(54)	Názov		
(57)	Anotácia		

Poznámka:

Číslo uvádzané pred kódom **(51)** znamená verziu Medzinárodného patentového triedenia.

Kódy na označovanie záhlaví oznámení publikovaných vo Vestníku ÚPV SR (Štandard WIPO ST. 17)

BA9A	Zverejnené patentové prihlášky	FG4A	Udelené patenty
FA9A	Zastavené konania o patentových prihláškach na žiadosť prihlasovateľa	MA4A	Zaniknuté patenty vzdaním sa
FB9A	Zastavené konania o patentových prihláškach	MA4F	Zaniknuté autorské osvedčenia vzdaním sa
FC9A	Zamietnuté patentové prihlášky	MC4A	Zrušené patenty
FD9A	Zastavené konania pre nezaplatenie poplatku	MC4F	Zrušené autorské osvedčenia
PC9A	Prevody a prechody práv na patentové prihlášky	MG4A	Čiastočne zrušené patenty
PD9A	Zmeny dispozičných práv na patentových prihláškach (zálohy)	MG4F	Čiastočne zrušené autorské osvedčenia
QA9A	Ponuky licencií	MK4A	Zaniknuté patenty uplynutím doby platnosti
		MK4F	Zaniknuté autorské osvedčenia uplynutím doby platnosti
		MM4A	Zaniknuté patenty pre nezaplatenie udržiavacích poplatkov
		MM4F	Zaniknuté autorské osvedčenia pre nezaplatenie udržiavacích poplatkov
		PA4A	Zmeny autorských osvedčení na patenty
		PC4A	Prevody a prechody práv na patenty
		PC4F	Prevody a prechody práv na autorské osvedčenia
		PD4A	Zmeny dispozičných práv na patenty (zálohy)
		PD4F	Zmeny dispozičných práv na autorské osvedčenia (zálohy)
		QA4A	Ponuky licencií
		QB4F	Licenčné zmluvy registrované alebo udelené na autorské osvedčenia
		QB4A	Licenčné zmluvy registrované alebo udelené na patenty
		QC4A	Ukončenie platnosti licenčných zmlúv na patenty
		QC4F	Ukončenie platnosti licenčných zmlúv na autorské osvedčenia
		SB4A	Zapísané patenty do registra po odtajnení
		SB4F	Zapísané autorské osvedčenia do registra po odtajnení

Opravy a zmeny

Opravy v patentových prihláškach

HA9A	Opravy mien pôvodcov
HB9A	Opravy mien
HC9A	Zmeny mien
HD9A	Opravy adries
HE9A	Zmeny adries
HF9A	Opravy dátumov
HG9A	Opravy zatriedenia podľa MPT
HH9A	Opravy chýb alebo zmeny všeobecne
HK9A	Opravy tlačových chýb vo Vestníku ÚPV SR

Opravy v udelených ochranných dokumentoch

TA4A	Opravy mien pôvodcov
TB4A	Opravy mien
TC4A	Zmeny mien
TD4A	Opravy adries
TE4A	Zmeny adries
TF4A	Opravy dátumov
TG4A	Opravy zatriedenia podľa MPT
TH4A	Opravy chýb alebo zmeny všeobecne
TK4A	Opravy tlačových chýb vo Vestníku ÚPV SR

TA4F	Opravy mien pôvodcov
TB4F	Opravy mien
TC4F	Zmeny mien
TD4F	Opravy adries
TE4F	Zmeny adries
TF4F	Opravy dátumov
TG4F	Opravy zatriedenia podľa MPT
TH4F	Opravy chýb alebo zmeny všeobecne
TK4F	Opravy tlačových chýb vo Vestníku ÚPV SR

BA9A**Zverejnené patentové prihlášky**

(21)	(51)	(21)	(51)	(21)	(51)
526-2001	B60K 26/02	223-2003	B01J 19/24	583-2003	C07D 263/62
1053-2001	E04C 1/40	224-2003	C07C 317/44	588-2003	B22D 41/50
1067-2001	E06B 3/67	231-2003	C07D 239/94	591-2003	C07D 471/04
1084-2001	E04C 1/00	254-2003	B63B 9/00	606-2003	A61K 47/18
1241-2001	E04C 1/00	267-2003	B60G 17/00	607-2003	B22C 1/18
1318-2001	E01F 9/011	277-2003	A61K 31/00	612-2003	D01F 8/12
1395-2001	E02D 27/50	279-2003	C07C 323/60	622-2003	C07C 43/215
1625-2001	C07D 211/66	290-2003	A61P 5/00	624-2003	C12N 1/20
1696-2001	E04B 1/74	299-2003	C07D 215/227	633-2003	A61K 7/00
1697-2001	E04C 1/00	308-2003	C07D 231/06	640-2003	B05B 11/00
45-2002	C07D 209/00	316-2003	E04F 15/04	646-2003	A47J 31/40
231-2002	E04C 3/16	344-2003	C07C 309/65	656-2003	C07C 237/46
285-2002	E04H 13/00	355-2003	A61K 9/22	657-2003	A61K 31/00
309-2002	C07D 311/30	358-2003	B65B 61/20	664-2003	A61K 31/00
310-2002	C07D 311/18	366-2003	C07D 409/12	672-2003	A61K 47/40
311-2002	C07D 311/86	367-2003	B60K 37/00	692-2003	B66B 15/04
352-2002	G01B 11/02	369-2003	B62D 25/00	694-2003	A61K 47/00
364-2002	F41C 7/00	386-2003	C07D 498/08	696-2003	A23D 7/00
373-2002	F23B 1/00	400-2003	F41G 3/26	710-2003	C07D 471/04
406-2002	C02F 3/00	414-2003	C07D 487/04	713-2003	C07D 471/04
430-2002	C07C 209/68	415-2003	C07D 487/04	714-2003	C07D 471/04
448-2002	C08F 214/00	421-2003	G01M 17/007	728-2003	C07D 307/79
449-2002	C08F 210/00	424-2003	B65D 19/40	739-2003	B01D 9/00
485-2002	E04D 13/03	429-2003	F23C 10/00	741-2003	A61K 31/46
516-2002	B23B 3/00	433-2003	C07D 213/74	750-2003	C07D 487/04
785-2002	H01C 7/12	434-2003	C07D 233/00	756-2003	C21D 8/12
856-2002	A61K 9/14	439-2003	A61K 31/165	757-2003	C21D 8/12
970-2002	E04B 5/36	448-2003	D01D 5/08	758-2003	C21D 8/12
1057-2002	C07D 239/96	453-2003	C07C 67/58	762-2003	A01N 47/24
1088-2002	C07D 403/12	454-2003	G07C 9/00	768-2003	A61K 31/197
1221-2002	C07K 16/18	455-2003	B65B 31/04	769-2003	C07D 413/10
1228-2002	C07D 401/14	457-2003	E05B 65/10	770-2003	C07H 15/26
1322-2002	E06B 3/273	459-2003	D21H 21/10	771-2003	C07D 239/94
1440-2002	G01N 33/24	466-2003	B60B 21/00	786-2003	B01D 17/02
1446-2002	E05B 49/00	471-2003	C12N 15/12	801-2003	A24D 3/04
1465-2002	E06B 3/663	473-2003	A61K 31/505	807-2003	A61K 31/505
1470-2002	E05B 27/00	475-2003	A61K 31/56	808-2003	A61K 31/519
1558-2002	E03F 5/04	481-2003	A47G 1/00	818-2003	C07D 213/74
1593-2002	E04F 13/14	490-2003	C07D 333/64	819-2003	A61K 31/519
1714-2002	C07D 417/12	492-2003	G05D 11/13	822-2003	A61L 27/20
1770-2002	C07D 495/04	500-2003	B65D 23/08	829-2003	C07C 317/32
1777-2002	G01N 33/569	515-2003	A61K 9/00	830-2003	C07D 487/04
1786-2002	B22D 41/16	517-2003	C07D 403/12	832-2003	C07D 207/34
1794-2002	C07D 211/46	526-2003	C07D 451/00	835-2003	C08L 95/00
1824-2002	E04B 1/41	527-2003	A61K 9/72	836-2003	B27B 31/00
1-2003	F23D 14/06	529-2003	A47J 31/40	843-2003	C07D 495/00
24-2003	B22D 18/04	534-2003	C07D 491/04	845-2003	B65D 88/54
39-2003	C07D 471/00	544-2003	C23C 22/46	846-2003	B31B 1/28
60-2003	D04H 1/00	547-2003	C07D 295/18	847-2003	C07K 14/52
64-2003	E04C 2/36	551-2003	C07J 41/00	897-2003	C07D 477/20
102-2003	A61K 7/043	561-2003	A61K 9/00	934-2003	C07D 401/06
132-2003	B60R 13/02	562-2003	A61K 38/17	935-2003	C07D 451/10
154-2003	C07D 405/14	566-2003	C07D 401/04		
157-2003	A61K 49/00	567-2003	C07K 16/28		
193-2003	C07D 219/04	577-2003	A47J 31/00		
213-2003	C07K 16/00	578-2003	C07D 217/14		

Trieda A**7 (51) A01N 47/24 // (A01N 47/24, 43:90, 43:50)****(21) 762-2003**

(22) 13.12.2001

(31) 100 63 046.4

(32) 18.12.2000

(33) DE

(71) BASF AKTIENGESELLSCHAFT, Ludwigshafen, DE;

(72) Müller Bernd, Frankenthal, DE; Ptock Arne, Ludwigshafen, DE; Ammermann Eberhard, Heppenheim, DE; Stierl Reinhard, Mutterstadt, DE; Lorenz Gisela, Hambach, DE; Strathmann Siegfried, Limburgerhof, DE; Scherer Maria, Landau-Godramstein, DE; Schelberger Klaus, Gönningheim, DE; Leyendecker Joachim, Hassloch, DE;

(74) Žovicová Viera, Mgr., Bratislava, SK;

(86) PCT/EP01/14635

(87) WO02/49438

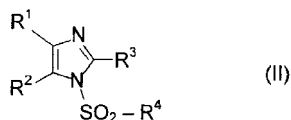
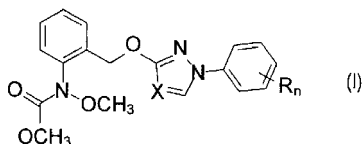
(54) Fungicídne zmesi(57) Opisuje sa fungicídna zmes obsahujúca: A) karbamáty vzorca (I), v ktorom X znamená CH alebo N, n znamená 0, 1 alebo 2 a R znamená halogén, C₁-C₄-alkylovú skupinu alebo C₁-C₄-halogénalkylovú skupinu, pričom zvyšky R môžu byť odlišné, ak n znamená 2, jednu z ich solí alebo aduktov a B) imidazolový derivát vzorca (II), v ktorom R¹ a R² znamenajú halogén alebo fenyl, ktorý môže byť substituovaný halogénom alebo alkylovou skupinou, alebo R¹ a R² spolu s premostením C=C dvojitou väzbou tvoria 3,4-difluór-metyléndioxyfenylovú skupinu; R³ znamená kyanoskupinu alebo halogén, a R⁴ predstavuje dialkylaminoskupinu alebo izoxazol-4-yllovú skupinu, ktorá môže niesť dva alkylové zvyšky, v synergicky účinnom množstve. Opisuje sa i spôsob ničenia škodlivých húb s použitím zmesi zlúčenín I a II a tiež použitia zlúčenín vzorca (I) a (II) na prípravu takýchto zmesí.**7 (51) A23D 7/00, 7/02****(21) 696-2003**

(22) 14.11.2001

(31) 00310907.1

(32) 07.12.2000

(33) EP

(71) UNILEVER NV, AL Rotterdam, NL;

(72) Fabian Jürgen Heinz, Gauteng, ZA; Sein Arjen, Vlaardingen, NL; Verheij Jan Adrianus, Vlaardingen, NL; Williams Andrea, Sharnbrook, Bedfordshire, GB;

(74) Majlingová Marta, Ing., Bratislava, SK;

(86) PCT/EP01/13310

(87) WO02/45519

(54) Tekutý prostriedok na vyprážanie so spojitou vodnou fázou, spôsob jeho výroby a jeho použitie

(57) Tekutý prostriedok vhodný na vyprážanie, ktorý má spojitú vodnú fázu a obsahuje 50 až 80 % hmotnostných tuku, emulgátor s hydrofilnou/lipofilnou pomernou hodnotou najmenej 7, prísadu proti vystrekovaniu a voliteľne aj biopolymér v množstve najviac 0,3 % hmotnostného, vztiahnuté na celkovú hmotnosť prostriedku.

7 (51) A24D 3/04, 3/06**(21) 801-2003**

(22) 09.11.2001

(31) 100 60 234.7

(32) 05.12.2000

(33) DE

(71) Reemtsma Cigarettenfabriken GmbH, Hamburg, DE;

(72) Henning Paul-Georg, Quickborn, DE; Gurke Inga, Hamburg, DE; Knorr Solvey, Hamburg, DE;

(74) ROTT, RŮŽIČKA & GUTTMANN, v. o. s., Bratislava, SK;

(86) PCT/EP01/13030

(87) WO02/45531

(54) Fajčiarsky výrobok s tabakovým filtrom s dutým náustkom

(57) Opisovaný je fajčiarsky výrobok pozostávajúci z obaleného tabakového povrazca a z na to naväzujúceho filtračného systému, ktorý je s tabakovým povrazcom spojený obalovým papierom, pričom filtračný systém obsahuje tabakový filtračný dielec. Filtračný systém má na zlepšenie senzorických vlastností navyše dutý filter (3), ktorý je na strane úst koaxiálne nasadený na tabakový filtračný dielec (2).

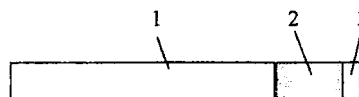
**7 (51) A47G 1/00, E04C 2/54****(21) 481-2003**

(22) 22.10.2001

(31) 09/692 919

(32) 20.10.2000

(33) US

(71) TRUSEAL TECHNOLOGIES, Beachwood, OH, US;

(72) Baratuci James Lynn, Stow, OH, US; Buchanan Ronald Ellsworth, London, KY, US; Drda Patrick Anthony, Lyndhurst, OH, US; Ferri Louis Anthony, Solon, OH, US; Jackson Eric W., Willoughby, OH, US;

(74) Majlingová Marta, Ing., Bratislava, SK;

(86) PCT/US01/45686

(87) WO02/071904

(54) Rozperná a tesniaca zostava a okenná zostava, ktorá ju zahrnuje

(57) Rozperná a tesniaca zostava zahrnuje tesniaci podperný člen s rovinným povrchom, ohraniče-

ným prvým a druhým okrajom; vložku v styku s tesniacim podperným členom a tesniaci prostriedok, spojený prinajmenšom s prvým a druhým okrajom tesniaceho podperného člena.

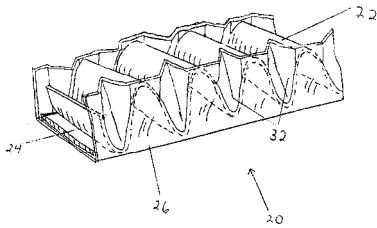

7 (51) **A47J 31/00**

(21) **577-2003**

(22) 13.11.2001

(31) 60/248 254

(32) 13.11.2000

(33) US

(71) Daniels Thomas E., Jr., Sandy, Utah, US;

(72) Daniels Thomas E., Jr., Sandy, Utah, US;

(74) Majlingová Marta, Ing., Bratislava, SK;

(86) PCT/US01/47650

(87) WO02/38011

(54) **Mixér na nápoje**

(57) Mixér na nápoje (10), zariadenie na výrobu hladkých nápojov alebo podobne, zahrnuje nádobu (14) s miešacím agregátom (38) umiestniteľnú na podstavec (18) s rotorom. Veko (54) je umiestniteľné na nádobu (14) a otočne nesie miešaciu tyčinku (62), ktorá prechádza cez otvor (58) vo veku (54). Táto miešacia tyčinka (62) zahrnuje guľovú časť (66), ktorá sa má otočne umiestniť nad otvor (58) veka (54) a má spolupôsobiť s vekom (54) na zakrytie otvoru (58) a aby sa guľovej časti (66) umožnilo otáčať sa v otvore (58). S nádobou (14) môže byť spojená výlevka (80) na vylievanie jej obsahu, ktorá sa dá nastaviť proti nastavovaciemu vybraniu (108) v podstavci. Stena (34) so šikmým horným povrchom (112) môže byť umiestnená v susedstve nastavovacieho vybrania (108), aby priliehala k výlevke (80) a uviedla ju do nastavovacieho vybrania (108). V podstavci (18) pod nastavovacím vybraním (108) môže byť vytvorené vybranie na šálku (100) na vloženie šálky pod výlevku (80).

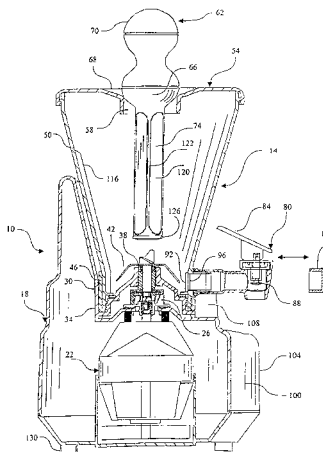

7 (51) **A47J 31/40**

(21) **646-2003**

(22) 20.11.2001

(31) 00125972.0

(32) 28.11.2000

(33) EP

(71) SOCIÉTÉ DES PRODUITS NESTLÉ S. A., Vevey, CH;

(72) Yoakim Alfred, St-Legier-la-Chiesaz, CH; Masek Petr, Granges, CH;

(74) Majlingová Marta, Ing., Bratislava, SK;

(86) PCT/EP01/13544

(87) WO02/43541

(54) **Perkolačné zariadenie, stroj na prípravu horúcich nápojov a kapsula**

(57) Perkolačné zariadenie, určené napríklad na vybavenie kávovaru, zahŕňajúce perkolačnú komoru (14, 15) namontovanú tak, aby mohla vykonávať posun vo zvislom smere, keď sa uvedie do činnosti ovládacia rukoväť (6). Viečko (3) s vloženou kapsulou s produktom, ktorý sa má vylúhovať, sa posunie tiež, keď sa pohybuje rukoväť (6) smerom do vnútrajška perkolačnej komory. Perkolačná hlava (17), voľne klzajúca vnútri komory, môže zaujať rôzne relatívne polohy vnútri perkolačnej komory podľa veľkosti kapsuly vlozenej do viečka (3). Dorazové zariadenie umožňuje zafixovať perkolačnú hlavu v určitej polohe na vstreknutie pary a/alebo vody cez perkolačnú hlavu.

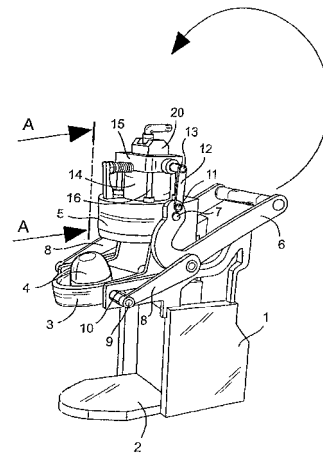

7 (51) **A47J 31/40**

(21) **529-2003**

(22) 04.10.2001

(31) 00203855.2

(32) 03.11.2000

(33) EP

(71) SOCIÉTÉ DES PRODUITS NESTLÉ S. A., Vevey, CH;

(72) Jarisch Christian, Romanshorn, CH; Kollep Alexandre, Lutry, CH;

(74) Majlingová Marta, Ing., Bratislava, SK;

(86) PCT/EP01/11486

(87) WO02/35977

(54) **Zariadenie na extrakciu potravinárskeho výrobku a spôsob extrakcie potravinárskeho výrobku**

(57) Zariadenie na extrakciu potravinárskeho výrobku nachádzajúceho sa v uzavretej náplni, zahŕňajúce duté teleso, vybavené krytom na vloženie náplne,

vtokový kanál na vodu, prechádzajúci cez uvedené teleso a prepojený s krytom, viaceré prepichovacie prvky usporiadané v kryte na prepichnutie náplne na niekoľkých rôznych miestach, aby sa vode umožnilo prúdiť cez náplň. Prepichovacie prvky sú odsadené od seba v kryte vzhľadom na smer vtoku vody v kryte. Každý prepichovací prvok pozostáva zo: (i) základovej časti pripevnenej k telesu a upravenej na vyčnievanie do krytu; pričom základová časť je navrhnutá na aspoň čiastočne zasahovanie do vnútrajška náplne na vytvorenie, v kombinácii s vyrezaným otvorom v náplni, priestoru na prechod vody do kapsuly, pričom základová časť je upravená ako tuhý prvok bez prietokového kanála s uzavretým prierezom; (ii) rezného povrchu, ktorý je vytvorený na základovej časti pod ostrým uhlom.

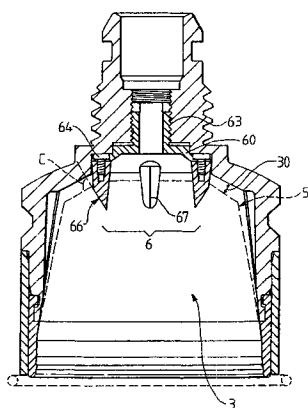

7 (51) A61K 7/00

(21) 633-2003

(22) 23.10.2001

(31) 09/698 453

(32) 27.10.2000

(33) US

(71) Colgate-Palmolive Company, New York, NY, US;

(72) Gebreselassie Petros, Piscataway, NJ, US; Hoic Diego A., Highland Park, NJ, US; Masters James G., Ringoes, NJ, US; Principe Michael, West Windsor, NJ, US;

(74) Makeľová Katarína, Mgr., Bratislava, SK;

(86) PCT/US01/51021

(87) WO02/34213

(54) Abrazívny prostriedok na čistenie zubov umožňujúci zvýšené odstraňovanie sfarbenia zubov

(57) Abrazívny prostriedok na čistenie zubov umožňujúci zvýšené odstraňovanie sfarbenia zubov obsahuje orálne prijateľný nosič obsahujúci kombináciu silikového abrazíva s hodnotou olejovej absorpcie nižšej než $100 \text{ cm}^3/100 \text{ g}$ siliky a proteolytického enzýmu.

7 (51) A61K 7/043, 7/48, 31/715

(21) 102-2003

(22) 18.07.2001

(31) 100 35 991.4

(32) 24.07.2000

(33) DE

(71) POLICHEM S. A., Luxembourg, LU;

(72) Mailland Federico, Milano, IT;

(74) Guniš Jaroslav, Mgr., Bratislava, SK;

(86) PCT/EP01/08311

(87) WO02/07683

(54) Kompozícia laku na nechty

(57) Kompozícia laku na nechty obsahuje: a) najmenej jeden antimykotický prostriedok, b) najmenej vo vode rozpustný filmotvorný prostriedok, kde zložka b) je derivát chitosanu vybraný z hydroxyalkylchitosanov a karboxyalkylchitosanov. Je opísané aj použitie vodorozpustného filmotvorného prostriedku vybraného z hydroxyalkylchitosanov a karboxyalkylchitosanov ako prísad do laku na nechty.

7 (51) A61K 9/00, 38/09, 47/34

(21) 515-2003

(22) 21.09.2001

(31) 09/666 174, 09/711 758

(32) 21.09.2000, 13.11.2000

(33) US, US

(71) ATRIX LABORATORIES, INC., Fort Collins, CO, US;

(72) Dunn Richard L., Fort Collins, CO, US; Garrett John S., Fort Collins, CO, US; Ravivarapu Harish, Union City, CA, US; Chandrashekar Bhagya L., Scarborough, ME, US;

(74) Guniš Jaroslav, Mgr., Bratislava, SK;

(86) PCT/US01/29612

(87) WO02/30393

(54) Polymérna formulácia leuprolidu na podanie so zlepšenou účinnosťou

(57) Je opísaná tekutá kompozícia vhodná na použitie ako implantát s kontrolovaným uvoľňovaním. Tekutá kompozícia zahŕňa biodegradovateľný termoplastický polyester, ktorý je aspoň v podstate nerozpustný vo vodnom médiu alebo telových tekutinách. Tekutá kompozície tiež obsahuje biokompatibilné polárne aprotické rozpúšťadlo. Biokompatibilné polárne aprotické rozpúšťadlo miesiteľné až dispergovateľné vo vodnom médiu alebo telových tekutinách. Tekutá kompozícia tiež zahŕňa leuprolid acetát. Ďalej je opísaný spôsob výroby tekutej kompozície. Tiež sa opisuje biodegradovateľný implantát vytvorený *in situ*, v tele pacienta. Biodegradovateľný implantát je vytvorený injekčnou aplikáciou tekutej kompozície do tela pacienta, kde je umožnené, aby sa polárne aprotické rozpúšťadlo rozptýlilo a vznikol tak tuhý biodegradovateľný implantát. Opisuje sa aj spôsob výroby biodegradovateľného implantátu *in situ*, v tele žijúceho pacienta. Spôsob zahŕňa injekčnú aplikáciu tekutej kompozície do tela pacienta a umožňuje, aby sa polárne aprotické rozpúšťadlo rozplynulo a vytvoril sa tak tuhý biodegradovateľný implantát. Ďalej je opísaný spôsob znižovania hladiny LHRH u pacientov. Spôsob zahŕňa podávanie účinného množstva tekutej kompozície podľa vynálezu pacientovi, ktorý takúto liečbu potrebuje. Tiež je opísaná súprava, ktorá obsahuje prvú a druhú nádobu. Prvá nádoba obsahuje kompozíciu, ktorá obsahuje biodegradovateľný termoplastický polyester a biokompatibilné polárne aprotické rozpúšťadlo. Druhá nádoba zahŕňa leuprolid acetát. Rovnako je opísaný aj tuhý implantát. Tuhý implantát zahŕňa biokompatibil-

ný termoplastický polyester a leuprolid acetát. Tuhý implantát má tuhú alebo rôsolovitú mikro-poréznu maticu, kde matrica tvorí jaro, ktoré je obklopené obalom. Tuhý implantát môže ďalej obsahovať biokompatibilné organické rozpúšťadla.

7 (51) A61K 9/00, 31/195, 31/22, 33/24, 33/30

(21) 561-2003

(22) 14.11.2001

(31) 100 57 290.1

(32) 17.11.2000

(33) DE

(71) FRESENIUS KABI DEUTSCHLAND GmbH, Bad Homburg, DE;

(72) Kessler Barbara, Kronberg, DE; Riedel Angelika, Grävenwiesbach, DE; Suchner Ulrich, Erding, DE;

(74) Hörmann Tomáš, Ing., Bratislava, SK;

(86) PCT/EP01/13163

(87) WO02/039978

(54) Enterálne podávaný doplnok k parenterálnej výžive alebo čiastočnej enterálno/orálnej výžive vážne chorých, chronicky chorých a podvyživených pacientov

(57) Enterálne podávaný doplnok na udržanie alebo znovuoobnovenie intestinálnej črevnej bariéry vážne alebo chronicky chorých, ako i podvyživených pacientov obsahuje vo forme roztoku, vzťahujúc na jednu dennú dávku a) glutamín a/alebo prekurzor glutamínu v množstve 15 až 70 g, b) aspoň dve látky zo skupiny látok pôsobiacich ako antioxidanty, a c) mastné kyseliny s krátkym reťazcom a/alebo prekurzory mastných kyselín s krátkym reťazcom v množstve 0,5 až 10 g.

7 (51) A61K 9/14, 9/16

(21) 856-2002

(22) 01.12.2000

(31) 60/171 841

(32) 23.12.1999

(33) US

(71) PFIZER PRODUCTS INC., Groton, CT, US;

(72) Babcock Walter Christian, Bend, OR, US; Curatolo William John, Groton, CT, US; Friesen Dwayne Thomas, Bend, OR, US; Lorenz Douglas Alan, Bend, OR, US; Nightingale James Alan Schriver, Bend, OR, US; Shanker Ravi Mysore, Groton, CT, US;

(74) Bušová Eva, JUDr., Bratislava, SK;

(86) PCT/IB00/01787

(87) WO01/47495

(54) Farmaceutické kompozície poskytujúce zvýšenú koncentráciu liečiva

(57) Liečivo vo forme so zlepšenou rozpustnosťou je zmiešané s polymérom zvyšujúcim koncentráciu v dostatočnom množstve tak, aby táto zmes poskytovala podstatne zvýšenú koncentráciu liečiva v prostredí použitia v porovnaní s kontrolou obsahujúcou rovnaké množstvo rovnakej formy liečiva so zlepšenou rozpustnosťou bez polyméru zvyšujúceho koncentráciu.

7 (51) A61K 9/22

(21) 355-2003

(22) 28.09.2001

(31) 1016295, 00203381.9

(32) 29.09.2000, 29.09.2000

(33) NL, EP

(71) SOLVAY PHARMACEUTICALS B. V., Weesp, NL;

(72) Gorissen Henricus R. M., Weesp, NL; Frijlink Henderik W., Weesp, NL;

(74) Čechvalová Dagmar, Bratislava, SK;

(86) PCT/EP01/11285

(87) WO02/26214

(54) Farmaceutická formulácia s predĺženým uvoľňovaním nezávislým od iónovej sily

(57) Opisuje sa farmaceutická maticová formulácia, voliteľne potiahnutá, vytvárajúca hydrofilný gél, ktorá obsahuje jednu alebo viac účinných látok a po vystavení pôsobeniu gastrointestinálnych štiav prejavuje predĺžené uvoľňovanie jednej alebo viacerých účinných látok, pričom uvoľňovanie účinnej látky (účinných látok) je v podstate nezávislé od iónovej sily. Ďalej sa opisuje spôsob prípravy tejto formulácie, ktorá sa môže použiť na podávanie účinných látok na liečenie veľkého počtu ochorení.

7 (51) A61K 9/72, 31/5386

(21) 527-2003

(22) 24.10.2001

(31) 100 54 036.8

(32) 31.10.2000

(33) DE

(71) Boehringer Ingelheim Pharma GmbH & Co. KG, Ingelheim am Rhein, DE;

(72) Niklaus-Humke Barbara, Damscheid, DE; Schmelzer Christel, Ingelheim, DE; Barth Petra, Mainz, DE; Drechsel Karin, Mannheim, DE;

(74) Majlingová Marta, Ing., Bratislava, SK;

(86) PCT/EP01/12292

(87) WO02/36104

(54) Farmaceutický prípravok, spôsob jeho výroby a jeho použitie

(57) Farmaceutický prípravok na inhaláciu bez hnacieho plynu, ktorý obsahuje vo vode alebo v zmesi z etanolu a vody rozpustený tiotrópiumbromid, resp. monohydrát tiotrópiumbromidu, a výsledné inhalovateľné aerosóly bez hnacieho plynu.

7 (51) A61K 31/00

(21) 664-2003

(22) 28.11.2001

(31) 100 59 411.5

(32) 30.11.2000

(33) DE

(71) GRÜNENTHAL GMBH, Aachen, DE;

(72) Christoph Thomas, Aachen, DE; Friderichs Elmar, Stolberg, DE;

(74) Hörmannová Zuzana, Ing., Bratislava, SK;

(86) PCT/EP01/13909

(87) WO02/43712

(54) Použitie zlúčenín 6-dimetylaminometyl-1-fenyl-cyklohexánu na terapiu inkontinencie moču

(57) Opisuje sa použitie zlúčenín 6-dimetylaminometyl-1-fenyl-cyklohexánu všeobecného vzorca (I),

v ktorom majú substituenty významy uvedené v opisnej časti, ako voľných báz a/alebo vo forme fyziologicky znášateľných solí na výrobu liečiva na ošetrovanie zvýšeného úniku moču, prípadne inkontinencie moču a rovnako zodpovedajúce liečivá a spôsob ošetrovania zvýšeného úniku moču, prípadne inkontinencie moču.

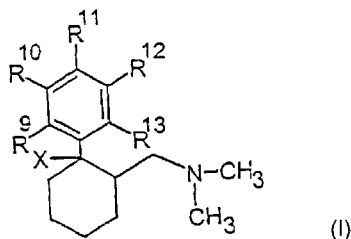

7 (51) A61K 31/00

(21) 657-2003

(22) 30.10.2001

(31) 60/244 434

(32) 31.10.2000

(33) US

(71) BOEHRINGER INGELHEIM PHARMACEUTICALS, INC., Ridgefield, CT, US;

(72) Chen Shirlynn, Somers, NY, US; Gunn Jocelyn A., Hamden, CT, US;

(74) Majlingová Marta, Ing., Bratislava, SK;

(86) PCT/US01/48683

(87) WO02/36110

(54) Farmaceutický prípravok

(57) Farmaceutický prípravok vo forme mikroemulzie zlučenin s pyranónovým inhibítorom proteáz v podstate bez obsahu alkoholu a propylénglykolu, pozostávajúci z pyranónového inhibítora proteáz, jednej alebo viacerých farmaceuticky prijateľných povrchovo-aktívnych látok, polyetylénglykolového rozpúšťadla s priemernou molekulovou hmotnosťou vyššou ako 300, ale nižšou ako 600, lipofilného komponentu tvoreného monoglyceridmi a diglyceridmi so stredne dlhým reťazcom a voliteľne aj z bázičného amínu.

7 (51) A61K 31/00

(21) 277-2003

(22) 12.07.2001

(31) 60/231 339, 60/236 377

(32) 08.09.2000, 29.09.2000

(33) US, US

(71) GRYPHON THERAPEUTICS, INC., South San Francisco, CA, US;

(72) Kochendoerfer Gerd G., Oakland, CA, US; Botti Paolo, Piacenza, IT; Bradburne James A., Redwood City, CA, US; Chen Shiah-yun, Pleasanton, CA, US; Cressman Sonya, Pacifica, CA, US; Hunter Christie L., San Mateo, CA, US; Kent Stephen B. H., San Francisco, CA, US; Low Donald W., Burlingame, CA, US;

(74) Hörmann Tomáš, Ing., Bratislava, SK;

(86) PCT/US01/21928

(87) WO02/19963

(54) Syntetické proteíny stimulujúce erytropoézu

(57) Poskytujú sa syntetické proteíny stimulujúce erytropoézu. Tiež sa poskytujú spôsoby syntézy proteínov. Vynález sa ďalej týka derivátov ta-

kýchto syntetických proteínov stimulujúcich erytropoézu, ktoré sú polymérne modifikovaným spôsobom. Tiež sa poskytujú spôsoby a použitie takýchto proteínov a derivatizovaných proteínov.

7 (51) A61K 31/165, 9/48, 47/14, 47/26

(21) 439-2003

(22) 11.10.2001

(31) 60/239 490

(32) 11.10.2000

(33) US

(71) CEPHALON, INC., West Chester, PA, US;

(72) Jacobs Martin J., West Chester, PA, US; McIntyre Bradley T., Thorndale, PA, US; Patel Piyush R., Wallingford, PA, US;

(74) Žovicová Viera, Mgr., Bratislava, SK;

(86) PCT/US01/31904

(87) WO02/30414

(54) Kompozície zahŕňajúce modafinilové zlúčeniny

(57) Uvádzajú sa kompozície tvoriace častice modafinilových zlúčenín a vodné kompozície častíc, kde častice obsahujú modafinilovú zlúčeninu, spolu so spôsobmi ich prípravy a ich použitím pri liečbe chorôb.

7 (51) A61K 31/197, 31/195, 31/4172, 31/42, 31/437, 31/4535, A61P 5/24, 25/24

(21) 768-2003

(22) 20.11.2001

(31) PA 2000 01743

(32) 20.11.2000

(33) DK

(71) H. LUNDBECK A/S, Valby-Copenhagen, DK;

(72) Ebert Bjarke, Farum, DK; Hongaard Andersen Peter, Vaerlose, DK;

(74) Majlingová Marta, Ing., Bratislava, SK;

(86) PCT/DK01/00773

(87) WO02/40009

(54) Použitie nesteroidnej zlúčeniny, ktorá zvyšuje GABA aktivitu v mozgu

(57) Použitie nesteroidnej zlúčeniny, ktorá účinkuje na GABA receptore, na liečenie ochorení súvisiacich so zníženou aktivitou neurosteroidov. Nesteroidné zlúčeniny môžu byť Gaba agonistami, inhibítormi absorpcie GABA alebo zosilňovačmi GABAergickej aktivity.

7 (51) A61K 31/46, 31/137, A61P 11/00, 11/06 // (A61K 31/46, 31:137)

(21) 741-2003

(22) 09.11.2001

(31) 100 56 104.7

(32) 13.11.2000

(33) DE

(71) Boehringer Ingelheim Pharma GmbH & Co. KG, Ingelheim am Rhein, DE;

(72) Nagel Juergen, Bad-Kreuznach, DE; Schmelzer Christel, Ingelheim am Rhein, DE;

(74) Majlingová Marta, Ing., Bratislava, SK;

(86) PCT/EP01/12962

(87) WO02/38154

(54) Farmaceutický prostriedok a jeho použitie

(57) Opisuje sa farmaceutický prostriedok, ktorý obsahuje jednu alebo viacero solí tiotropia 1

v kombinácii s jednou alebo viacerými soľami salmeterolu 2, prípadne vo forme ich enantiomérov, zmesí enantiomérov alebo vo forme racemátov, prípadne vo forme solvátov alebo hydrátov, ako aj prípadne spoločne s farmaceuticky prijateľnou pomocnou látkou, a jeho použitie na liečenie ochorení dýchacích ciest.

7 (51) A61K 31/505, A61P 35/00

(21) **807-2003**

(22) 09.11.2001

(31) 100 60 388.2

(32) 05.12.2000

(33) DE

(71) Merck Patent GmbH, Darmstadt, DE;

(72) Eggenweiler Hans-Michael, Darmstadt, DE;

(74) Bušová Eva, JUDr., Bratislava, SK;

(86) PCT/EP01/13063

(87) WO02/45716

(54) Použitie derivátov pyrazolo [4,3-d]pyrimidínu

(57) Použitie derivátov pyrazolo[4,3-d]pyrimidínu všeobecného vzorca (I) a ich fyziologicky prijateľných solí a solvátov na prípravu liečiv na inhibíciu rastu neoplastických buniek, na ošetrovanie prekancerogénnych poškodení a na riadenie apoptózy ľudských buniek.

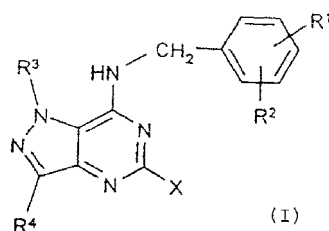

7 (51) A61K 31/505, A61P 3/06, A61K 31/40

(21) **473-2003**

(22) 12.10.2001

(31) 0003766-3

(32) 18.10.2000

(33) SE

(71) AstraZeneca AB, Södertälje, SE;

(72) Starke Ingemar, Mölndal, SE; Abrahamsson Bertil, Mölndal, SE; Ungell Anna-Lena, Mölndal, SE; Lindqvist Ann-Margret, Mölndal, SE;

(74) Čechvalová Dagmar, Bratislava, SK;

(86) PCT/GB01/04525

(87) WO02/32428

(54) Orálne farmaceutické prostriedky obsahujúce inhibítora ileálneho transportu žľových kyselín a inhibítora HMG Co-A reduktázy

(57) Orálny farmaceutický prostriedok obsahujúci inhibítora ileálneho transportu žľových kyselín, inhibítora HMG Co-A reduktázy a farmaceuticky prijateľný nosič, pričom je tento prostriedok upravený na dodanie inhibítora ileálneho transportu žľových kyselín do ilea a inhibítora HMG Co-A reduktázy nešpecificky do gastrointestinálneho traktu. Inhibítora ileálneho transportu žľových kyselín a inhibítora HMG Co-A reduktázy sa môžu podávať aj v kombinácii s viazačom žľových kyselín na zmiernenie možných vedľajších účinkov terapie inhibítormi ileálneho transportu žľových kyselín, ako je napríklad diareja. Viazač

žľových kyselín sa môže upraviť na uvoľňovanie v hrubom čreve.

7 (51) A61K 31/519, A61P 9/08, 15/10

(21) **808-2003**

(22) 28.11.2001

(31) 100 63 223.8, 100 63 885.6, 100 64 992.0

(32) 19.12.2000, 21.12.2000, 23.12.2000

(33) DE, DE, DE

(71) Merck Patent GmbH, Darmstadt, DE;

(72) Eggenweiler Hans-Michael, Darmstadt, DE;

(74) Eiermann Volker, Rödermark, DE;

(74) Bušová Eva, JUDr., Bratislava, SK;

(86) PCT/EP01/13915

(87) WO02/49650

(54) Farmaceutický prostriedok obsahujúci deriváty tienopyrimidínu a antitrombotiká, vápnikové antagonisty, prostaglandíny alebo deriváty prostaglandínu (1)

(57) Farmaceutický prostriedok obsahujúci aspoň jednu zlúčeninu všeobecného vzorca (I) na výrobu medikamentu na ošetrovanie angíny, vysokého krvného tlaku, pulmonárnej hypertenzie, zlyhania spôsobeného prekrvením srdca, chronickej obštrukčnej pulmonárnej choroby, hypertrofie alebo zlyhania pravej komory srdcovej v dôsledku pľúcneho ochorenia, dextrokardiálnej nedostatočnosti, aterosklerózy, stavov zahŕňajúcich znížený priechod srdcovými cievami, periférnych vaskulárnych ochorení, mŕtvic, bronchitídy, alergickej astmy, chronickej astmy, alergického nachladnutia, glaukómu, dráždivého črevného syndrómu, nádorov, obličkovej nedostatočnosti, cirhózy pečene a na ošetrovanie ženských sexuálnych porúch.

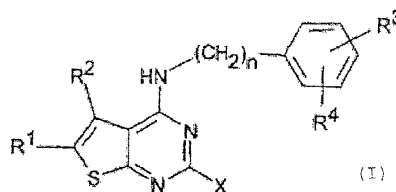

7 (51) A61K 31/519, A61P 9/08, 15/10

(21) **819-2003**

(22) 28.11.2001

(31) 100 63 224.6, 100 63 882.1, 100 64 993.9

(32) 19.12.2000, 21.12.2000, 23.12.2000

(33) DE, DE, DE

(71) Merck Patent GmbH, Darmstadt, DE;

(72) Eggenweiler Hans-Michael, Darmstadt, DE;

(74) Eiermann Volker, Rödermark, DE;

(74) Bušová Eva, JUDr., Bratislava, SK;

(86) PCT/EP01/13916

(87) WO02/49651

(54) Farmaceutický prostriedok obsahujúci deriváty pyrazolo[4,3-d]pyrimidínu a antitrombotiká vápnikových antagonisty, prostaglandíny alebo deriváty prostaglandínu (2)

(57) Farmaceutický prostriedok obsahujúci aspoň jednu zlúčeninu všeobecného vzorca (I), na výrobu medikamentu na ošetrovanie angíny, vysokého krvného tlaku, pulmonárnej hypertenzie, zlyhania spôsobeného prekrvením srdca (CHF), chronickej obštrukčnej pulmonárnej choroby (COFD), hypertrofie alebo zlyhania pravej ko-

mory srdcovej dôsledkom pľúcneho ochorenia, dextrokardiálnej nedostatočnosti, aterosklerózy, stavov zahrnujúcich znížený priechod srdcovými cievami, periférálnych vaskulárnych chorôb, mŕtvíc, bronchitídy, alergickej astmy, chronickej astmy, alergickej nádchy, glaukómu, dráždivého črevného syndrómu, nádorov, obličkovej nedostatočnosti, cirhózy pečene a na ošetrovanie ženských sexuálnych porúch.

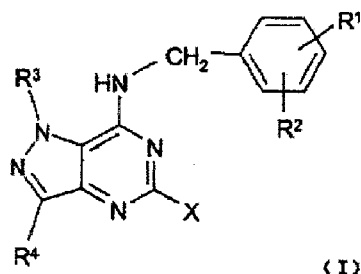

- 7 (51) **A61K 31/56, A61P 35/00**
 (21) **475-2003**
 (22) 17.10.2001
 (31) 100 51 609.2, 60/241 010
 (32) 18.10.2000, 18.10.2000
 (33) DE, US
 (71) SCHERING AKTIENGESELLSCHAFT, Berlin, DE;
 (72) Lichtner Rosemarie, Berlin, DE; Fuhrmann Ulrike, Berlin, DE;
 (74) Chmelíková Jana, RNDr. Bratislava, SK;
 (86) PCT/EP01/12004
 (87) WO02/32429
 (54) **Použitie inhibítora progesterónového receptora na prípravu prostriedku na inhibíciu závislosti nádorových buniek od rastových faktorov**
 (57) Opisuje sa použitie inhibítora progesterónového receptora na prípravu prostriedku na inhibíciu závislosti nádorových buniek od rastových faktorov.
-
- 7 (51) **A61K 38/17, C07K 14/47, A61P 9/10, 17/06, 35/00**
 (21) **562-2003**
 (22) 08.11.2001
 (31) RM2000A0005708
 (32) 08.11.2000
 (33) IT
 (71) SIGMA-TAU INDUSTRIE FARMACEUTICHE RIUNITE S.P.A., Rome, IT;
 (72) Mantovani Alberto, Milan, IT; Botazzi Barbara, Milan, IT; Presta Marco, Brescia, IT; Rusnati Marco, Brescia, IT;
 (74) PATENTSERVIS BRATISLAVA, a. s., Bratislava, SK;
 (86) PCT/IT01/00563
 (87) WO02/38169
 (54) **Použitie dlhého pentraxin PTX3 alebo jeho funkčných derivátov, alebo domén na prípravu liečiva**
 (57) Je opísané použitie dlhého pentraxin PTX3 (PTX3) alebo jeho funkčných derivátov, alebo domén na prípravu liečiva inhibujúceho biologickú aktivitu rastového faktora FGF-2, ktoré je

účinné pri prevencii a liečbe chorôb vyvolaných zmenou aktivity uvedeného rastového faktora FGF-2.

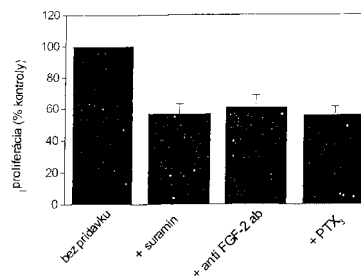

- 7 (51) **A61K 47/00**
 (21) **694-2003**
 (22) 30.11.2001
 (31) 00204388.3
 (32) 08.12.2000
 (33) EP
 (71) Akzo Nobel N.V., Arnhem, NL;
 (72) Egberink Johannes Gerardus Joseph, Oss, NL; Engelhart John Francis, West Orange, NJ, US;
 (74) Majlingová Marta, Ing., Bratislava, SK;
 (86) PCT/EP01/14189
 (87) WO02/45753
 (54) **Farmaceutický prostriedok na perorálne podávanie a jeho použitie**
 (57) Farmaceutický prostriedok na perorálne podávanie s vlastnosťami predĺženého uvoľňovania, ktorý obsahuje určité množstvo hydrochloridu gepirónu, určité množstvo celulózovej polymérovej matrice a určité množstvo mikrokryštalickej celulózy, v ktorom množstvo farmaceuticky prijateľnej polymérovej matrice sa pohybuje v rozmedzí od 70 do 85 % hmotn., množstvo sacharidového väzbového činidla je od 7 do 10 % hmotn. a množstvo hydrochloridu gepirónu je od 13 do 21 % hmotn.
-
- 7 (51) **A61K 47/18, 47/02, 31/4439, 9/19**
 (21) **606-2003**
 (22) 17.11.2001
 (31) 00125569.4
 (32) 22.11.2000
 (33) EP
 (71) ALTANA Pharma AG, Konstanz, DE;
 (72) Linder Rudolf, Konstanz, DE; Dietrich Rango, Konstanz, DE;
 (74) Majlingová Marta, Ing., Bratislava, SK;
 (86) PCT/EP01/13296
 (87) WO02/41919
 (54) **Spôsob výroby farmaceutického prostriedku s obsahom pantoprazolu lyofilizáciou, lyofilizovaný farmaceutický prostriedok, injekcie pantoprazolu a injekčná súprava**
 (57) Opisuje sa spôsob výroby farmaceutického prostriedku s obsahom 5-difluórmetoxy-2-[(3,4-dimetoxy-2-pyridinyl)metylsulfinyl]-1H-benzimidazolu – pantoprazolu, jeho soli, solvátu pantoprazolu alebo jeho soli, ktorý zahrnuje lyofilizáciu vodného roztoku pantoprazolu, jeho soli, solvátu pantoprazolu alebo jeho soli, kyseliny etyléndiamintetraoctovej a/alebo jej vhodnej soli a hydroxidu sodného a/alebo uhličitanu sodného. Ďalej

je opísaný aj lyofilizovaný farmaceutický prostriedok získateľný spôsobom podľa vynálezu a tiež injekcie pantoprazolu a injekčná súprava.

7 (51) A61K 47/40, 31/44

(21) **672-2003**

(22) 31.01.2001

(31) P20000765A

(32) 10.11.2000

(33) HR

(71) PLIVA, farmaceutska industrija, dioničko društvo, Zagreb, HR;

(72) Dumic Miljenko, Zagreb, HR; Filic Darko, Zagreb, HR; Klepic Bozena, Jastrebarsko, HR; Danilovski Aleksandar, Rijeka, HR; Tudja Marija, Zagreb, HR;

(74) PATENTSERVIS BRATISLAVA, a. s., Bratislava, SK;

(86) PCT/HR01/00004

(87) WO02/38186

(54) Fyzikálne zmesi a inklúzne komplexy obsahujúce torasemid a cyklodextríny alebo cyklodextrínové deriváty, spôsoby ich výroby a farmaceutické formy ich obsahujúce

(57) Sú opísané fyzikálne zmesi a inklúzne komplexy, ktoré obsahujú torasemid, teda N-(1-metyletylaminokarbonyl)-4-(3-metylfenylamino)-3-pyridylsukfónamid, a cyklodextríny alebo cyklodextrínové deriváty, spôsobu ich výroby, farmaceutické formy, ktoré obsahujú tieto fyzikálne zmesi alebo inklúzne komplexy. Uvedené zmesi a farmaceutické formy sa používajú ako diuretické činidlá a ako činidlá na predchádzanie poškodenia srdca alebo poškodenia srdcového tkaniva spôsobeného metabolickými alebo iónovými abnormáliami súvisiacimi s ischemiou, pri liečení trombózy, angíny pectoris, astmy, hypertenzie, nefroedému, pľúcneho edému, primárneho a sekundárneho aldosteronizmu, Batterovho syndrómu, nádorov, glaukómu, zníženiu vnútroočného tlaku, akútnej alebo chronickej bronchitídy, pri liečení cerebrálneho edému spôsobeného úrazom, ischemiou, otrasom mozgu, metastázami alebo epileptickými záchvatmi a pri liečení nosných infekcií spôsobených alergénmi.

7 (51) A61K 49/00

(21) **157-2003**

(22) 23.07.2001

(31) 100 40 380.8

(32) 11.08.2000

(33) DE

(71) SCHERING AKTIENGESELLSCHAFT, Berlin, DE;

(72) Platzek Johannes, Berlin, DE; Mareski Peter, Berlin, DE; Niedballa Ulrich, Berlin, DE; Radüchel Bernd, Berlin, DE; Weinmann Hanns-Joachim, Berlin, DE; Misselwitz Bernd, Glienicke, DE;

(74) Čechvalová Dagmar, Bratislava, SK;

(86) PCT/EP01/08498

(87) WO02/13874

(54) Kontrastný prostriedok na zobrazenie plakov, nádorov a nekroz pomocou magnetickej rezonancie

(57) Opisuje sa použitie kovových komplexov obsahujúcich perfluóralkylové zvyšky, ktoré sa vy-

značujú kritickou micelárnou koncentráciou menšou než 10^{-3} mol/l, hydrodynamickým micelárnym priemerom (2 Rh) väčším než 1 nm a protónovou relaxivitou v plazme (R^1) väčšou než 10 l/mmol. s, ako kontrastných látok pri MR imagingu na zobrazovanie plakov, lymfatických uzlín, infarzovaných a nekrotických tkanív, ako aj na nezávislé zobrazovanie nekrotických a nádorových tkanív.

7 (51) A61L 27/20, 27/38, 27/26, A61F 2/46, A61B 17/32

(21) **822-2003**

(22) 27.12.2001

(31) MI2000A002845, PD2001A000090

(32) 28.12.2000, 12.04.2001

(33) IT, IT

(71) FIDIA ADVANCED BIOPOLYMERS S. R. L., Abano Terme, IT;

(72) Gallegaro Lanfranco, Thiene, IT; Marcacci Maurilio, Bologna, IT; Di Fede Sergio, Bologna, IT;

(74) Majlingová Marta, Ing., Bratislava, SK;

(86) PCT/EP01/15341

(87) WO02/053201

(54) Použitie biologického materiálu obsahujúceho bunky na podklade trojrozmerných skeletov, ktoré obsahujú aspoň jeden derivát kyseliny hyalurónovej, a súprava chirurgických nástrojov na implantovanie tohto biologického materiálu

(57) Opisuje sa použitie biologického materiálu obsahujúceho bunky na podklade trojrozmerných skeletov obsahujúcich aspoň jeden derivát kyseliny hyalurónovej na prípravu šteпов vhodných na aplikáciu prostredníctvom artroskopie a súprava chirurgických nástrojov na implantovanie uvedeného biologického materiálu prostredníctvom artroskopie.

7 (51) A61P 5/00, A61K 31/196

(21) **290-2003**

(22) 10.09.2001

(31) 60/231 655, 60/232 261

(32) 11.09.2000, 14.09.2000

(33) US, US

(71) NOVARTIS AG, Basel, CH;

(72) Bateman Simon David, Randolph, NJ, US; Gimona Alberto, Basel, CH; Holinej Jurij, Hackettstown, NJ, US; Huels Jasper, Huningue, FR; Jayawardene Sumedha, Bridgewater, NJ, US; Karabelas Argeris Jerry, Portsmouth, NH, US; Khaled Maha Y., Livingston, NJ, US; Karnachi Anees Abdulquadar, Hillsborough, NJ, US; Nic Lochlainn Eimear Mairin, Castleknock, Dublin, IE; Macerata Richard, Summit, NJ, US; Sloan Victor, Scotch Plains, NJ, US;

(74) Čechvalová Dagmar, Bratislava, SK;

(86) PCT/EP01/10448

(87) WO02/20090

(54) Farmaceutické kompozície obsahujúce kyselinu 5-metyl-2-(2'-chlór-6'-fluóranilino)fenyloctovú alebo jej farmaceuticky prijateľnú soľ

(57) Kompozície na liečenie poruchy alebo stavu závislých od cyklooxygenázy-2 obsahujúce kyselinu 5-metyl-2-(2'-chlór-6'-fluóranilino)fenyloctovú alebo jej farmaceuticky prijateľnú soľ, pričom táto kompozícia je farmaceutickou kompozíciou

s okamžitým uvoľňovaním účinnej látky na liečenie uvedenej poruchy alebo stavu počas asi 24 hodín.

Trieda B

7 (51) B01D 9/00, C11B 7/00, 15/00, A23D 7/05

(21) 739-2003

(22) 11.07.2001

(31) 0017626.3, 00204709.0

(32) 18.07.2000, 22.12.2000

(33) GB, EP

(71) UNILEVER NV, AL Rotterdam, NL;

(72) Arends Berend Jan, AT Vlaardingen, NL; Blindt Renoo Avinash, Sharnbrook, Bedford, GB; Janssen Jo, AT Vlaardingen, NL; Patrick Maria, Sharnbrook, Bedford, GB;

(74) Majlingová Marta, Ing., Bratislava, SK;

(86) PCT/EP01/08022

(87) WO02/05921

(54) Spôsob kryštalizácie, spôsob frakcionácie triglyceridového oleja a spôsob prípravy emulznej nátierky

(57) Spôsob kryštalizácie tuhej fázy z kvapaliny, v ktorom je počas kryštalizácie kvapalina vystavená ultrazvuku bez prítomnosti nestacionárnej kavitácie, teda kvapalina sa ozvučuje v takých časových a frekvenčných podmienkach bez prekročenia prahu kavitácie, v ktorých nastáva nukleácia stabilných kryštálov, čím sa predíde nestacionárnej kavitácii a tým sprievodnému zhoršeniu senzorickej vlastností. Uvedenou kvapalinou je výhodne triglyceridový olej, ako je rastlinný olej alebo živočíšny tuk, napríklad stekutý mliečny tuk.

7 (51) B01D 17/02

(21) 786-2003

(22) 09.10.2001

(31) 00610118.2

(32) 21.11.2000

(33) EP

(71) EPCON NORGE AS, Porsgrunn, NO;

(72) Oserod Stein Egil, Kingscliff, AU;

(74) Majlingová Marta, Ing., Bratislava, SK;

(86) PCT/IB01/01878

(87) WO 02/41965

(54) Kombinovaná odplyňovacia a flotačná nádrž a jej použitie

(57) Kombinovaná odplyňovacia a flotačná nádrž, ktorá pozostáva v podstate z valcovej zvislej nádrže (1) s tangenciálne usporiadaným vtokom (2), najmenej jedným výpustom (3) na plyn a olej v hornej časti nádrže, výpustom (4) na vodu umiestnenom v spodnej časti nádrže, pričom valcová zvislá nádrž (1) je vybavená vnútornou sústrednou valcovou stenou na vytvorenie flotačnej a odplyňovacej zóny medzi vnútornou sústrednou stenou nádrže v hornej časti nádrže. Táto nádrž je zvlášť vhodná na použitie pri ťažbe ropy na mori na odstránenie oleja a plynov z prúdov vody predtým, než sa voda vráti do mora.

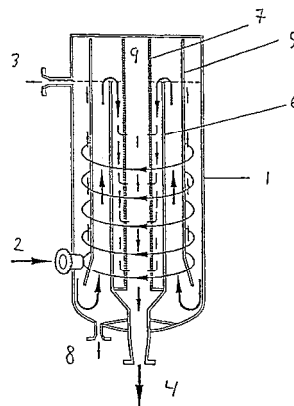

7 (51) B01J 19/24, 19/00, 8/02, 8/00, 3/04, C01B 15/029, C07C 45/35, 47/22, 51/25, 57/04, C07D 301/12

(21) 223-2003

(22) 02.08.2001

(31) 100 42 746.4

(32) 31.08.2000

(33) DE

(71) Degussa AG, Düsseldorf, DE; Uhde GmbH, Dortmund, DE;

(72) Schütte Rüdiger, Dr., Alzenau, DE; Balduf Torsten, Dr., Marl, DE; Becker Catrin, Dr., Frankfurt, DE; Hemme Ina, Dr., Hanau, DE; Bertsch-Frank Birgit, Dr., Wuppertal, DE; Wildner Werner, Dr., Seligenstadt, DE; Rollmann Jürgen, Pflaumheim, DE; Markowz Georg, Dr., Karlstein, DE;

(74) Bušová Eva, JUDr., Bratislava, SK;

(86) PCT/EP01/08937

(87) WO02/18042

(54) Spôsob a zariadenie na vykonávanie reakcií v reaktore so štrbinovými reakčnými priestormi

(57) Reakcia medzi aspoň dvomi tekutými reakčnými činidlami sa uskutočňuje v reaktore zahrnujúcom priehradkové prvky (1), štrbinové reakčné priestory (3) a dutiny (5) na vedenie tekutého nosiča tepla cez nich. V závislosti od spôsobu výrobných kapacít sa volí konštrukčné uskutočnenie, keď sa zostaví ľubovoľný počet priehradkových prvkov (1) do pravouhlého rovnobežného bloku (24), reakčné priestory (3) sú vytvorené medzi bočnými povrchmi (2) pravouhlých rovnobežnostenných priehradkových prvkov (1), reakčné činidlá sú privádzané do reakčných priestorov (3) z koncových oblastí jednej strany bloku (24) a sú vedené paralelnými tokmi cez reakčné priestory (3) a tekutý nosič vnútri priehradkových prvkov (1).

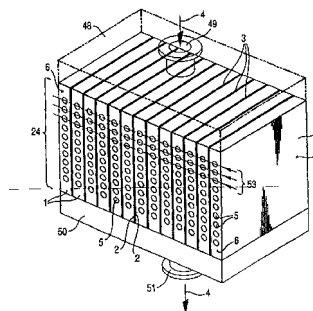

7 (51) B05B 11/00

(21) 640-2003

(22) 27.11.2001

(31) 1016714

(32) 27.11.2000

(33) NL

(71) AFA POLYTEK B. V., Helmond, NL;

(72) Maas Wilhelmus Johannes Joseph, Someren, NL; Hurkmans Petrus Lambertus Wilhelmus, Someren, NL;

(74) Majlingová Marta, Ing., Bratislava, SK;

(86) PCT/NL01/00861

(87) WO02/42006

(54) Dávkovacie zariadenie a spôsob jeho plnenia

(57) Dávkovacie zariadenie (1) pozostávajúce z nádoby (2) a k nej pripojenej dávkovacej hlavy (5), pričom nádoba (2) a hlava (5) sú vybavené spolupôsobiacimi zaskakovacími spojovacími prostriedkami s viacerými výstupkami (6, 7) na jednej z dvoch častí, usporiadanými na spojenie, a s viacerými vybrániami (8) na druhej časti, usporiadanej na zavedenie výstupkov (6, 7), v ktorom je najmenej jeden z výstupkov (6, 7) pružne deformovateľný a najmenej jeden ďalší výstupok je pomerne tuhý a nedeformovateľný. Takéto dávkovacie zariadenie sa dá rýchlo a ľahko naplniť a zostaviť. Prinajmenšom výstupky sú výhodne vyrobené z termoplastického polyesteru, ako napríklad PET. Vynález sa ďalej týka spôsobu plnenia takéhoto dávkovacieho zariadenia médium, ktoré sa má dávkovať.

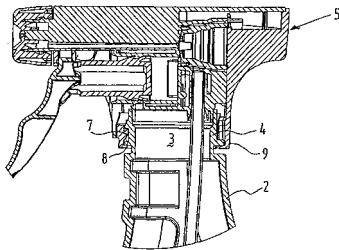

7 (51) B22C 1/18

(21) 607-2003

(22) 04.04.2002

(31) 101 16 849.7

(32) 04.04.2001

(33) DE

(71) DYCKERHOFF AG, Wiesbaden, DE;

(72) Mítková Darina, Oppenheim, DE; Schneider Günter, Oestrich-Winkel, DE;

(74) Majlingová Marta, Ing., Bratislava, SK;

(86) PCT/EP02/03732

(87) WO02/081122

(54) Modelová alebo výplňová suchá zmes na formy na odlievanie kovov, z nej vyrobená modelová alebo výplňová kompozícia a jej použitie

(57) Vynález sa týka modelovej alebo výplňovej kompozície v suchej zmesi na výrobu modelovej alebo výplňovej kompozície na procesy odlievania kovov, ako je napríklad metóda vytviteľného voskového modelu, obsahujúca hydraulickú spojivovú zložku, ktorá zahrnuje ako hydraulické spojivo bezsulfátový mletý portlandský slinok.

7 (51) B22D 18/04

(21) 24-2003

(22) 10.07.2001

(31) 100 33 903.4

(32) 12.07.2000

(33) DE

(71) Hydro Aluminium Deutschland GmbH, Bonn, DE;

(72) Fischer Alexander, Swisttal, DE; Müller Wolfgang, Bamberg, DE;

(74) Bušová Eva, JUDr., Bratislava, SK;

(86) PCT/EP01/07916

(87) WO 02/004144

(54) Spôsob a zariadenie na liatie/nízkotlakové liatie spodkom, najmä zliatín ľahkých kovov

(57) Spôsob liatia/nízkotlakového liatia spodkom, najmä zliatín ľahkých kovov, sa uskutočňuje v zariadení uskutočnenom s lejacou pecou umiestnenou pod lejacím stolom a so stúpajúcou rúrkou, ktorá má výstupný otvor, s lejacou formou s dole umiestneným vtokovým otvorom a s posúvačovým uzáverom (11) na vtokový otvor nasadeným na lepacej forme, ktorý tvorí priechodný kanál, ktorý má na liatie v podstate priamy pozdĺžny priebeh. Posúvačový uzáver (11) obsahuje dve proti sebe posuvné dosky (14, 16), ktoré sú vždy vybavené priechodným otvorom (15, 17), pričom tieto dosky (14, 16) sa na liatie uvedú svojimi priechodnými otvormi (15, 17) do zákrytu a na uzavretie sa proti sebe posunú tak, že výstupný otvor (15) v hornej doske (14) je s vtokovým otvorom spojený otvorene bez podrezania a priechodný otvor (17) v dolnej doske (16) je s výstupným otvorom stúpajúcej rúrky spojený otvorene. Stúpajúca rúrka je vytvorená pružne poddajne. Lejacia forma sa na stúpajúcu rúrku nasadí tak, že medzi posúvačovým uzáverom (11) a časťou stúpajúcej rúrky tvoriacou výstupný otvor sa nastaví definovaný prítlak tým, že pri nasadení lepacej formy na stúpajúcu rúrku sa táto stúpajúca rúrka na časti tvoriacej výstupný otvor správa pružne poddajne.

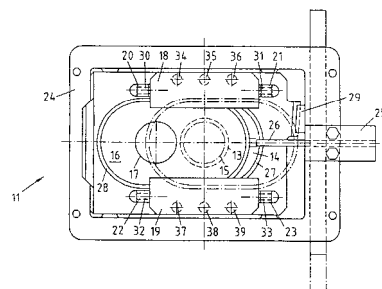

7 (51) B22D 41/16, 41/50

(21) 1786-2002

(22) 11.06.2001

(31) 60/213 773

(32) 23.06.2000

(33) US

(71) VESUVIUS CRUCIBLE COMPANY, Wilmington, DE, US;

(72) Xu Dong, Etobicoke, Ontario, CA; Heaslip Lawrence J., Burlington, Ontario, CA; Dorricott James D., Burlington, Ontario, CA;

(74) Bušová Eva, JUDr., Bratislava, SK;

(86) PCT/US01/18789

(87) WO02/00376

(54) Výlevka na kontinuálne liatie s moduláciou tlaku

(57) Výlevka na prietok tekutého kovu medzi hutníkymi nádobami alebo formami, obsahujúca vstupnú časť na preberanie tekutého kovu. Regulátor prietoku, ako je napríklad zátková tyč, je pohyblivý z otvorenej polohy do uzavretej polohy vzhľadom na vstupnú časť na príslušné umožňovanie alebo znemožňovanie prietoku výlevkou. Vstupná časť a regulátor prietoku vymedzujú medzi sebou regulačnú oblasť. Časť na moduláciu tlaku, umiestnená v smere prúdenia za regulačnou oblasťou, je prispôbená na minimalizáciu tlakového rozdielu cez regulačnú oblasť. Časť na moduláciu tlaku obmedzuje prietok v smere prúdenia za regulačnou oblasťou.

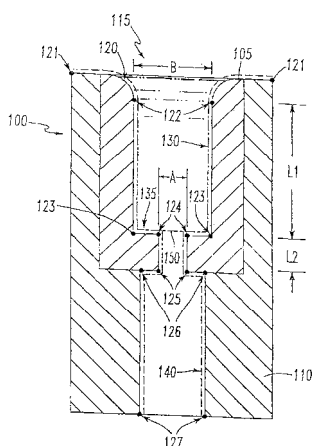
**7 (51) B22D 41/50****(21) 588-2003**

(22) 31.10.2001

(31) 09/725 711

(32) 30.11.2000

(33) US

(71) FOSECO INTERNATIONAL LIMITED, Fazley, Tamworth, Staffordshire, GB;

(72) Sahai Yogeshwar, Powell, OH, US; Khurana Shuchi Priye, Columbus, Ohio, US;

(74) Guniš Jaroslav, Mgr., Bratislava, SK;

(86) PCT/GB01/04828

(87) WO02/43904

(54) Ponorená vstupná dýza a jej využitie

(57) Dýza (10) na vedenie roztaveného kovu, tečúceho z nádoby do formy, zahrnujúca rúru, ktorá je predĺžená pozdĺž osi, ktorá je počas používania orientovaná v podstate zvisle, pričom dýza má najmenej jeden horný vtok (12), najmenej dva spodné výtoky (17), ktoré sú sklonené šikmo k uvedenej osi, a najmenej jeden spodný vnútorný vtok (23), umiestnený vo všeobecnosti axiálne medzi šikmými výtokmi, pričom minimálna spojená plocha prierezov šikmých výtokov (17) je najmenej dvakrát taká veľká ako minimálna spojená plocha prierezov jedného alebo viacerých vo všeobecnosti axiálne umiestnených výtokov (23).

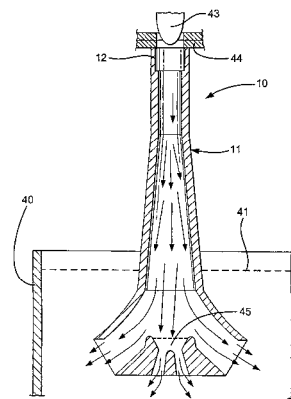
**7 (51) B23B 3/00****(21) 516-2002**

(22) 15.04.2002

(31) PV 2002-924

(32) 14.03.2002

(33) CZ

(71) UNIT PLUS, s. r. o., Plzeň, CZ;

(72) Kubiš Stanislav, Sedliště, CZ; Krejčík Roman, Plzeň, CZ;

(74) Dudová Tatiana, Trenčín, SK;

(54) Podúrovňový sústruh

(57) Vynálezom je podúrovňový sústruh na opracovanie jazdných profilov kolies (K) dvojkolesia koľajových vozidiel. Pozostáva z páru kladiek (L) určených na pohon každého z kolies (K) dvojkolesia, z ktorých aspoň jedna kladka (L) je poháňaná a medzi ktoré sa dá vložiť koleso (K) dvojkolesia. Pod kladkami (L) vystupuje proti jazdnému profilu kolesa (K) držiak nástroja a po ich stranách dvojica párov podporných kladiek (41). Každá z podporných kladiek (41) je uložená v samostatnom zdvihovom mechanizme (4). Každá z kladiek (L) je otočne uložená v samostatnom nosiči (2, 3) sklopne usporiadanom na ráme (1) okolo čapu (21, 31) rovnobežného s osou dvojkolesia. Nosiče (2, 3) sú proti rámu (1) na čape (21, 31) usporiadané stranovo prestaviťelne. Medzi vonkajšími nosičmi (2) a rámom (1) a medzi vnútornými nosičmi (3) a rámom (1) sú usporiadané hydraulické valce (22, 32). Dotykový bod kladiek (L) s kolesami (K) dvojkolesia leží mimo os vedenú medzi podpornými kladkami (41) osou kolies (K) dvojkolesia.

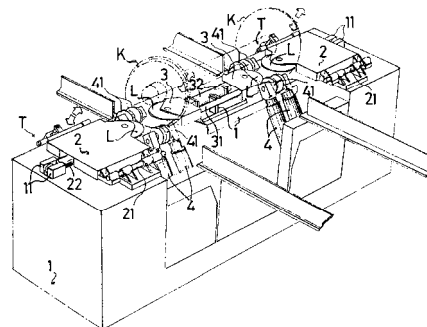

7 (51) B27B 31/00, B27L 7/06

(21) **836-2003**

(22) 27.06.2003

(71) Kovačič Juraj, Ing., Veľká Lehota, SK;

(72) Kovačič Juraj, Ing., Veľká Lehota, SK;

(74) Benko Milan, JUDr., Zvolen, SK;

(54) Mobilné štiepacie a manipulačné zariadenie

(57) Mobilné štiepacie a manipulačné zariadenie je konštruované ako prídavné zariadenie k mobilnému pracovnému stroju, najmä traktor a nakladaču. Zariadenie pozostáva z dvoch vonkajších lineárnych hydromotorov (2), ktoré sú pevne spojené s priečnym rámom (1) a cez ich piestnice (4) prostredníctvom štiepacieho klinu (5) vzájomne prepojené. V priečnom ráme (1) sú pevne osadené vnútorné lineárne hydromotory (3), ktoré sú cez piestnice (9) prostredníctvom tlačnej dosky (10) vzájomne prepojené. Variantne je možné uplatnenie jedného vnútorného lineárneho hydromotora (24) s okrúhrou tlačnou doskou (13) s hrotom (14), ktorý je uložený v strede priečného rámu (1), pričom použitie upínacích dosiek (16) zvyšuje možnosti využitia zariadenia v závislosti na pripojovacích elementoch na rôznych druhoch a typoch pracovných strojov. Na pohon vonkajších lineárnych hydromotorov (2) a vnútorných lineárnych hydromotorov (3) a na ich ovládanie sa využíva hydraulický systém pracovného stroja.

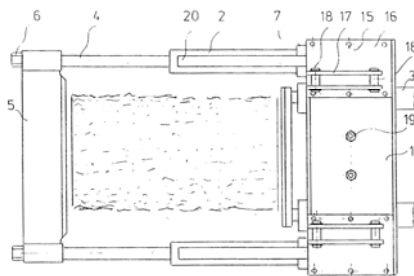

7 (51) B31B 1/28

(21) **846-2003**

(22) 30.08.2001

(31) 09/732 471

(32) 07.12.2000

(33) US

(71) HUHTAMAKI CONSUMER PACKAGING, INC., DeSoto, KS, US;

(72) Robertson Ronald D., Kansas City, MO, US;

(74) ROTT, RŮŽIČKA & GUTTMANN, v. o. s., Bratislava, SK;

(86) PCT/US01/27080

(87) WO02/45944

(54) Spôsob a zariadenie na vytvorenie koncovej časti dávkovacieho zásobníka omáčok

(57) Spôsob a zariadenie na vytvorenie koncovej časti dávkovacieho zásobníka používaného na uchovávanie a dávkovanie omáčky. Plochý koncový kotúč (18) je pridržiavaný v prenosovom vrecku (26) a posunovaný lisovníkom (28) otvormi (36, 38) lisovnice (27), ktoré majú menší priemer, než je priemer kotúča (18). Lisovací blok (32, 34) ohýba obvodovú časť kotúča (18) do lemu (48). Lisovník (28) vkladá kotúč (18) do otvoreného konca (16) telesa (10) zásobníka a proti tŕňu (42) umiestnenému tak, aby koncová časť telesa (10)

zásobníka prechádzala za lem (48). Pôsobením tepla sa roztavia termoplastické povlaky (14, 20) na kotúči (18) a telesa (10) zásobníka. Obrubovacie zariadenie (62, 64) obrúbi koncovú časť telesa (10) zásobníka do príruby (68), ktorá sa ohne proti kotúču (18) a zloží lem (48), aby sa vytvorila hrana (70) zdvojená cez obvodobú oblasť kotúča (18). Termoplastické povlaky (14, 20) sa spoja, aby sa privarila príruha (68) ku kotúču (18) s hranou (70) uzavretou medzi nimi.

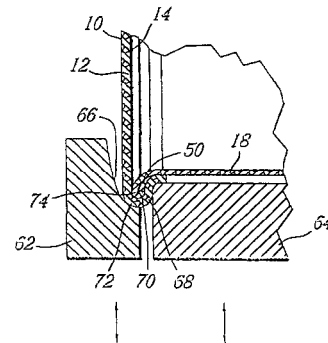

7 (51) B60B 21/00, 21/12

(21) **466-2003**

(22) 01.10.2001

(31) BO2000U000139, BO2001u000017

(32) 17.10.2000, 23.02.2001

(33) IT, IT

(71) VUELTA INTERNATIONAL S. p. A., Osteria Grande, IT;

(72) Fioravanti Moreno, Ozzano dell'Emilia, IT;

(74) Majlingová Marta, Ing., Bratislava, SK;

(86) PCT/EP01/11339

(87) WO02/32695

(54) Ráf na namontovanie bezdušových pneumatík

(57) Ráf na namontovanie bezdušových pneumatík, najmä na bicykle, motocykle a mopedy, tvorený profilovaným prvkom, ktorý je zakrivený kruhovým spôsobom a je symetrický vzhľadom na stredovú rovinu (P), pričom uvedený profilovaný prvok tvorí vonkajšie prstencovité sedlo (2) a vnútorné prstencovité sedlo, ktoré sú rozdelené prstencovitou priehradkou, vybavenou štrbinami, usporiadanými oproti maticiam (6), spojeným so špicami uvedeného ráfu, pričom pneumatika bezdušového typu je spojená s uvedeným vonkajším prstencovitým sedlom tak, aby vytvorila tlakovú komoru. Ráf zahrnuje uzatváracie prvky, ktoré uzatvárajú uvedené štrbiny, s cieľom hermetického oddelenia uvedeného vonkajšieho prstencovitého sedla od uvedeného vnútorného prstencovitého sedla.

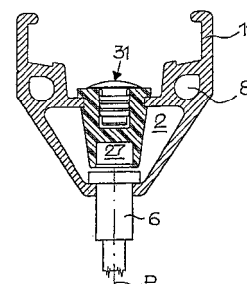

7 (51) B60G 17/00**(21) 267-2003**

(22) 06.03.2003

(31) 02005722.0, 02026122.8

(32) 13.03.2002, 23.11.2002

(33) DE, DE

(71) CONTINENTAL AKTIENGESELLSCHAFT, Hannover, DE;

(72) Behmenburg Christof, Dr., Lauenau, DE; Job Heinz, Neustadt, DE; Märten Michael, Dr., Frankfurt/Main, DE; Härtel Volker, Dr., Germering, DE; Huber Gerald, Dr., Hannover, DE; Kilsch Armin, Hannover, DE; Engelke Thomas, Hannover, DE; Burkhard Kott, Hannover, DE;

(74) Bušová Eva, JUDr., Bratislava, SK;

(54) Pneumatické odpružovacie a tlmiace zariadenie

(57) Pneumatické odpružovacie a tlmiace zariadenie (100) je určené najmä pre vozidlá a je výhodne pripevniteľné v hornej oblasti pevne na karosérie v spodnej oblasti na zavesenie kolies, má najmenej dve pneumatické pružiny (101,102), ktoré sú naplnené stlačeným plynom, sú prostredníctvom vzduchovej prípojky (134) pripojiteľné na zdroj tlakového plynu, sú hermeticky uzatvorené a sú zmeniteľné v svojom objeme, a tieto pneumatické pružiny (101,102) majú pohyblivú stenu tvorenú vlnovcom alebo horným zvinovacím mechom (116) a spodným zvinovacím mechom (124) a odvažujú sa vždy na jednom odvažovacom obryse a sú v spojení prostredníctvom v dvoch smeroch prietokového škrtiaceho orgánu (108) a pričom pneumatické pružiny (101,102) sú usporiadané navzájom nad sebou a odvažovací obrys prvej pneumatickej pružiny (101) je napred stanovený druhou pneumatickou pružinou (102) tak, že sa prvá pneumatická pružina (101) odvažuje cez druhú pneumatickú pružinu (102). Spojovací element horného vrchnáka (104) prvej pneumatickej pružiny (101) so spodným odvíjacím piestom (128) druhej pneumatickej pružiny (102) pritom prebieha na vonkajšku oboch pneumatických pružín (101,102).

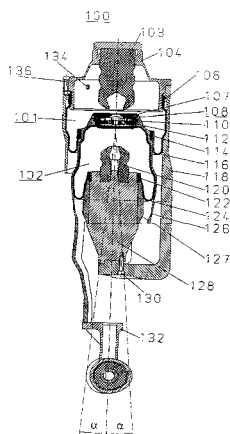
**7 (51) B60K 26/02****(21) 526-2001**

(22) 18.08.2000

(31) 199 39 810.0

(32) 21.08.1999

(33) DE

(71) ROBERT BOSCH GMBH, Stuttgart, DE;

(72) Steindl Sandra, Buehlertal, DE; Wolfgang Sven, Offenburg, DE; Huesges Mario, Buehlertal, DE;

(74) Bušová Eva, JUDr., Bratislava, SK;

(86) PCT/DE00/02831

(87) WO01/14162

(54) Modul akcelerátora

(57) Pri module akcelerátora sa doteraz kvôli toleranciam, ktorým sa nikdy nedalo úplne zabrániť, vyžadovali potrebné dlhé mŕtve dráhy. Pri tomto navrhovanom module akcelerátora sa uskutočňuje dvojbodové justovanie, takže sa môžu voľiť podstatne kratšie mŕtve dráhy ako pri doteraz známom module akcelerátora. Navrhuje sa najmä to, aby sa senzor (5) justoval najskôr v takzvanej uhlovej polohe kick-down (KD) a potom aby sa nastavil neutrál (R) akcelerátorovej páky (3) nastavovacou skrutkou (14a).

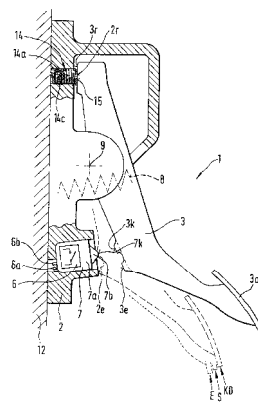
**7 (51) B60K 37/00****(21) 367-2003**

(22) 24.03.2003

(31) 02425189.4

(32) 27.03.2002

(33) EP

(71) DENSO THERMAL SYSTEMS SPA, Poirino, IT;

(72) Charbonnel Daniel, Chanteloup les Vignes, FR;

(74) Majlingová Marta, Ing., Bratislava, SK;

(54) Prístrojová doska vozidiel

(57) Prístrojová doska do vozidiel, zahrnujúca podpornú konštrukciu (12), opatrenú potrubím (16) na rozdeľovanie rozptýleného vzduchu, predchádzajúcim podstatnou časťou šírky prístrojovej dosky (10); vonkajší kryt (26) na obklopenie podpernej konštrukcie (12), ktorý zahŕňa stenu (28) prepúšťajúcu vzduch na vrchné uzatvorenie potrubia (20) na rozdeľovanie rozptýleného vzduchu, prechádzajúcou podstatnou časťou šírky prístrojovej dosky (10); a konštrukčnú zostavu (24) bezpečnostného vaku nesenú podpernou konštrukciou prístrojovej dosky (12) a spojenú s otvorom (38) na výstup vankúša bezpečnostného vaku (44), pričom priepustná stena (28) má časť (28a) na uzatvorenie výstupného otvoru (38) konštrukčnej zostavy (24) bezpečnostného vaku.

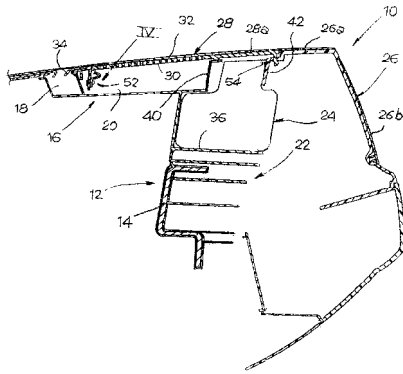

7 (51) B60R 13/02, B29C 41/00

(21) 132-2003

(22) 31.07.2001

(31) 00870171.6

(32) 01.08.2000

(33) EP

(71) RECTICEL, Brussels, BE;

(72) De Winter Hugo, Wetteren, BE; Willems Jan, Wetteren, BE;

(74) PATENTSERVIS BRATISLAVA, a. s., Bratislava, SK;

(86) PCT/BE01/00124

(87) WO02/09977

(54) Spôsob výroby automobilového obkladového dielu

(57) Spôsob výroby aspoň povrchovej vrstvy (2) na vytvorenie viditeľného predného povrchu (3) interiérového obkladového dielu, ktorý obsahuje aspoň jednu dopredu zhotovenú vložku (6) si zadným čelom (7) umiestneným v odstupe za viditeľným povrchom. Povrchová vrstva je zhotovená nanášaním aspoň jedného tekutého materiálu povrchovej vrstvy na vytvorenie elastomérovej, nepórovitej alebo mikropórovitej plastovej povrchovej vrstvy (2) na aspoň jeden povrch formy (9) a umožnením tuhnutia tohto tekutého materiálu povrchovej vrstvy. Pred spojením akejkoľvek konštrukčnej nosnej vrstvy (4) alebo medziľahlej penovej vrstvy (5) so zadnou stranou povrchovej vrstvy je k materiálu povrchovej vrstvy adhezívne upevnená dopredu zhotovená vložka. Ako tekutý materiál povrchovej vrstvy je výhodne použitá reaktívna polyuretanová zmes. Dopredu zhotovená vložka je výhodne adhezívne upevnená, aspoň čiastočne adhéziou tekutého materiálu povrchovej vrstvy samotnej skôr ako úplne stuhne. Tento spôsob umožňuje integrovať vložky do obkladových dielov ľahšie a dosiahnuť kvalitný vzhľadový prechod medzi plastovým materiálom povrchovej vrstvy a vložkami.

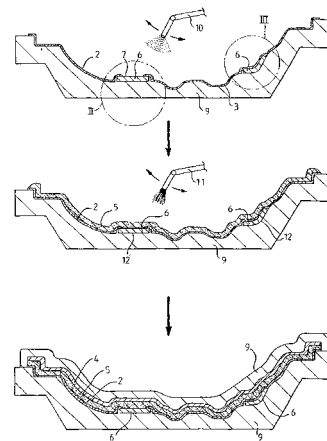

7 (51) B62D 25/00

(21) 369-2003

(22) 24.03.2003

(31) 02425188.6

(32) 27.03.2002

(33) EP

(71) DENSO THERMAL SYSTEMS SPA, Poirino, IT;

(72) Charbonnel Daniel, Chanteloup les Vignes, FR;

(74) Majlingová Marta, Ing., Bratislava, SK;

(54) Hybridná podperná konštrukcia pre prístrojovú dosku vozidla a spôsob jej výroby

(57) Hybridná podperná konštrukcia pre prístrojovú dosku vozidla, zahrnujúca: kovový priečny člen (10) s tvarom, predĺženým pozdĺž hlavnej osi (12); a potrubie (18) na rozdeľovanie vzduchu, vyrobené z plastového materiálu, zahrnujúcej najmenej jedno potrubie (20) predĺženého tvaru, prechádzajúce rovnobežne s kovovým priečnym členom (10), a krabicu (22) na rozdeľovanie vzduchu, zakotvenú na kovovom priečnom člene (10) súčasným tvarovaním, pričom ďalej zahrnuje najmenej jednu podperu (28, 30), vyrobenú z plastového materiálu, zakotvenú na kovový člen (10) súčasným tvarovaním a spojenú s potrubím (20) na rozdeľovanie vzduchu na umožnenie voľnosti relatívneho pohybu medzi potrubím (20) a podperou (28, 30) v smere rovnobežnom s hlavnou osou (12). Vynález ďalej poskytuje aj spôsob výroby tejto hybridnej podpernej konštrukcie.

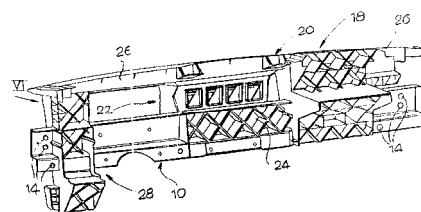

7 (51) B63B 9/00, F16L 9/14

(21) 254-2003

(22) 21.08.2001

(31) 0022072.3, 0107803.9

(32) 08.09.2000, 28.03.2001

(33) GB, GB

- (71) INTELLIGENT ENGINEERING (BAHAMAS) LIMITED, Bahamas International Trust Building, Bank Lane, Nassau, BS;
 (72) Kennedy Stephen J., Ottawa, Ontario, CA;
 (74) PATENTSERVIS BRATISLAVA, a. s., Bratislava, SK;
 (86) PCT/GB01/03754
 (87) WO02/20341
(54) Spôsob spevnenia využívanej kovovej konštrukcie, spôsob spevnenia potrubia a spôsob pridávania bočných línií k potrubným systémom/produktovodom
 (57) Spôsob vystužovania kovového panelu alebo trubice používanej konštrukcie pozostávajúci z pripojenia vystužujúcej kovovej konštrukcie k uvedenému kovovému panelu alebo trubice tak, že tieto sú priestorovo oddelené, aby tak vytvorila aspoň jednu dutinu medzi vnútornými povrchmi uvedeného kovového panelu a uvedenej vystužujúcej kovovej vrstvy, so vstreknutím medzivrstvy pozostávajúcej z nevytvrdeného plastového materiálu do aspoň jednej dutiny, a vytvrdením uvedeného plastového materiálu tak, že tento prilne k uvedeným vnútorným povrchom uvedeného kovového panelu alebo trubice a uvedenej vystužujúcej kovovej vrstvy.

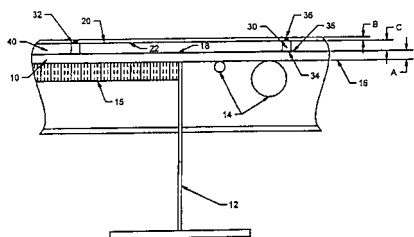
**7 (51) B65B 31/04**

- (21) 455-2003**
 (22) 17.10.2001
 (31) 1016421
 (32) 17.10.2000
 (33) NL
 (71) Vacu Vin Innovations Ltd., Queensway, Gibraltar, GB;
 (72) Van de Braak Bart Lambertus Theodorus Johannes, Weert, NL; Kerkhof Patrick Lambertus, Zoetermeer, NL; Witteveen Eelco Jan Gerardus, Schiedam, NL;
 (74) PATENTSERVIS BRATISLAVA, a. s., Bratislava, SK;
 (86) PCT/NL01/00764
 (87) WO02/32766
(54) Pumpa s prostriedkami na indikáciu tlaku
 (57) Pumpa na použitie pretlaku alebo podtlaku v nádobe. Táto pumpa je vybavená doštičkovou súčasťou, ktorá reaguje na tlakový rozdiel medzi nádobou a prostredím. Táto súčasť môže prednostne zaujímať dve stabilné polohy a zmena je signalizovaná. Túto zmenu môže vyvolať napríklad zvuk vytvorený ako výsledok prevrátenia doštičkovej súčasti. Intenzita zvuku podobne môže byť ovplyvnená usporiadaním doštičkovej súčasti v dutom priestore a jeho vybavením otvormi vedúcimi do prostredia.

7 (51) B65B 61/20

- (21) 358-2003**
 (22) 21.03.2003
 (31) 02007421.7
 (32) 28.03.2002
 (33) EP
 (71) Deutsche SiSi-Werke GmbH & Co. Betriebs KG, Eppelheim, DE; PIOFLEX Kunststoff in Form GmbH & Co. OHG, Denzlingen, DE;
 (72) Wild Hans-Peter, Dr., Eppelheim, DE; Kraft Eberhard, Neckarbischofsheim, DE;
 (74) Guniš Jaroslav, Mgr., Bratislava, SK;
(54) Spôsob na nalepovanie predmetov a zariadenie na vykonávanie tohto spôsobu
 (57) Spôsob na nalepenie aspoň jedného vrecúška (2) na vonkajšiu stranu obalu (3), kde nosná páska (4), ktorá prekrýva lepidlo (20) medzi pásom vrecúšok (1) a nosnou páskou (4) sa odstráni z pásu vrecúšok (1) a lepidlo (20) zostane na páse vrecúšok, a potom sa z pásu vrecúšok (1) procesom rezania (6) odreže aspoň jedno vrecúško, vrecúško (2) sa lepidlom (20) nalepí na obal (3), pričom sa na lepidlo (20) naniesie lepidlo (20) medzi pásom vrecúšok a nosnou páskou (4) tak, že lepidlo (20) sa po dĺžke nosnej pásky (4) striedajú s nelepivými miestami (15) a spôsob rezania (6) prebieha tak, že rez leží v nelepivom mieste (15). Zariadenie na prilepenie aspoň jedného vrecúška (2) na vonkajšiu stranu obalu (3) pozostáva z rezacieho zariadenia (5) na odrezanie vrecúška z pásu vrecúšok, tlakového zariadenia (7) na prilepenie vrecúška (2) na obal (3), zariadenia (17, 31) na nanášanie lepidla (20) na pás vrecúšok (1), ktorým sa môže lepidlo (20) nanášať na pás vrecúšok na lepidlivých miestach (12), ktoré sa striedajú s nelepivými miestami (15).

7 (51) B65D 19/40, 25/24

- (21) 424-2003**
 (22) 13.11.2001
 (31) PA 200001694
 (32) 13.11.2000
 (33) DK
 (71) Inter IKEA Systems B. V., Delft, NL;
 (72) Dickner Allan, Älmhult, SE;
 (74) PATENTSERVIS BRATISLAVA, a. s., Bratislava, SK;
 (86) PCT/IB01/02748
 (87) WO02/38471
(54) Nakladací prvok na manipuláciu so škatuľami vidlicovým stohovacím vozíkom
 (57) Nakladací prvok (1) v podstate s profilom L, je spoločne s príslušným nakladacím prvkom usporiadaný na spodku škatule (3), pričom každý prvok je vyhotovený na jednom z dvoch zodpovedajúcich paralelných spodkových okrajov (3a, 3b) škatule. Nakladacie prvky sú prichytené a tesne priliehajú ku škatuli pomocou obvodových pásov (5) alebo baliacej fólie a tieto prvky môžu tvoriť podpory škatule. Jedno rameno (2) sekcie L je vybavené aspoň dvomi dutými výstupkami (7', 7'', 7''') na povrchu, ktorý má smerovať k nosnému povrchu nakladacieho prvku (1), dva z týchto výstupkov (7', 7''') majú rozstup (a) zodpovedajúci aspoň polovici dĺžky (1) prvku a šírka (b) je menšia alebo sa rovná polovici šírky (b2) ramena (2). Výstupky (7', 7'',

7''') v podstate tesne priliehajú k okraju (4), ku ktorému ramená (2, 6) sekcie L smerujú. Výsledkom je zrovnateľne ľahký nakladací prvok, ktorý ďalej zabezpečuje vloženie vidlíc stohovacieho vozíka pod nakladací prvok (z pohľadu nesenia škatule), ak dva identické nakladacie prvky sú prichytené k dvom paralelným spodným okrajom škatule, pričom nedôjde k značnému poškodeniu alebo opotrebeniu nakladacieho prvku.

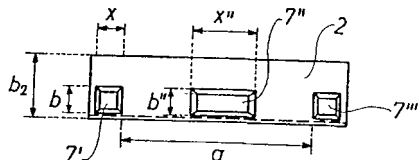

7 (51) B65D 23/08, C03C 17/34

(21) 500-2003

(22) 02.10.2001

(31) 00203403.1

(32) 02.10.2000

(33) EP

(71) Heineken Technical Services B.V., Amsterdam, NL;

(72) Brandt Thomas Lynn, Windsor, NY, US;

(74) PATENTSERVIS BRATISLAVA, a. s., Bratislava, SK;

(86) PCT/NL01/00722

(87) WO02/28732

(54) **Sklenený obal s náterom a/alebo etiketou na báze polyméru a s polyvinylalkoholovým podkladovým náterom, spôsob zaistenia tohto obalu a použitie polyvinylalkoholu na zlepšenie príľnavosti**

(57) Vynález je zameraný na sklenený obal, ktorý má aspoň na jednej zo svojich plôch náter na báze polyméru a/alebo polymérovú etiketu, pričom uvedený povrch je vybavený podkladovým náterom aspoň jedným polyvinylalkoholom pod uvedeným náterom na báze polyméru a/alebo polymérovou etiketou.

7 (51) B65D 88/54

(21) 845-2003

(22) 30.08.2001

(31) 09/732 065

(32) 07.12.2000

(33) US

(71) HUHTAMAKI CONSUMER PACKAGING, INC., DeSoto, KS, US;

(72) Macewen George Edward, Kansas City, MO, US;

(74) ROTT, RŮŽIČKA & GUTTMANN, v. o. s., Bratislava, SK;

(86) PCT/US01/27081

(87) WO02/46064

(54) **Konštrukcia zloženého konca dávkovacieho zásobníka omáčok**

(57) Konštrukcia koncového kotúča (34) dávkovacích zásobníkov (10) omáčok (12) a iné potravinárske zásobníky. Kotúč (34) má vyčnievajúci obvodový lem (38), ktorý lícuje proti bočnej stene (30) zásobníka (10). Koncová časť bočnej steny (30) zásobníka (10) je zložená dovnútra, aby sa lem (38) zložil do hrany (46), ktorá je dvojité cez obvodovú oblasť kotúča (34). Príruba (42) vytvore-

ná dovnútra ohnutou stenovou časťou uzaviera hranu (46) a jej neopracovaný okraj, aby bol okraj izolovaný od omáčky (12).

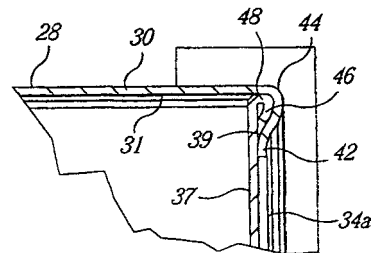

7 (51) B66B 15/04

(21) 692-2003

(22) 07.12.2001

(31) 20002700

(32) 08.12.2000

(33) FI

(71) KONE CORPORATION, Helsinki, FI;

(72) Mustalahti Jorma, Hyvinkää, FI; Aulanko Esko, Kerava, FI;

(74) Majlingová Marta, Ing., Bratislava, SK;

(86) PCT/FI01/01071

(87) WO02/46085

(54) **Výtah, trakčná kladka výtahu a obloženie drážok na laná trakčnej kladky výtahu**

(57) Protizávažie (2) a výtahová kabína (1) sú zavesené na súbore ťažných lán (3). Výtah zahŕňa jednu alebo viaceré lanové kladky, vybavené drážkami na laná, pričom jednou z uvedených kladiek je trakčná kladka (7), ktorá je poháňaná hnacím strojom (6) a pohybuje súborom ťažných lán (3). Najmenej jedna z lanových kladiek má na styk s ťažným lanom (3) obloženie (102), ktoré je nalepené na lanovú kladku a obsahuje drážky (101) na laná, pričom uvedené obloženie má elasticitu, ktorá je väčšia v okrajových častiach drážky na lano než na spodku drážky na lano. Vo výhodnom riešení je takouto lanovou kladkou trakčná kladka (7).

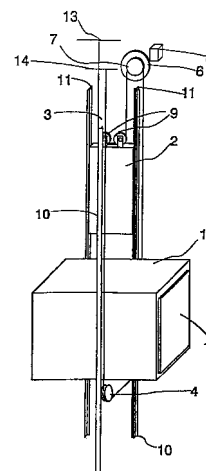

Trieda C**7 (51) C02F 3/00, 3/30****(21) 406-2002**

(22) 21.03.2002

(71) Belko Rudolf, Ing., Detva, SK;

(72) Belko Rudolf, Ing., Detva, SK;

(54) Zariadenie na biologické čistenie odpadových vôd

(57) Zariadenie na biologické čistenie odpadových vôd s biologicky odstrániteľným znečistením, kompaktné riešené v jednej nádrži je rozdelené na aktivačnú zónu (AZ) a separačnú zónu (S), kde aktivačná zóna (AZ) pozostáva z anoxickej sekcie (AOX) a oxickéj sekcie (OX), kde celá aktivačná zóna (AZ) je vybavená deliacimi priečkami (3) a prevzdušňovacím systémom (5), ktorým je možné plynule meniť veľkosť anoxickej sekcie (AOX) a oxickéj sekcie (OX) v závislosti od čistiaceho procesu. Do anoxickej sekcie (AOX) ústi privádzacie potrubie (1) na prívod znečistenej vody a tiež je v nej umiestnené ponorné čerpadlo (2) s potrubnými rozvodmi na zabezpečenie homogenizácie a usmernenie toku v rámci obehovej aktivácie. V oxickéj sekcii (OX) je umiestnené ponorné kalové čerpadlo (10) na vnútornú recirkuláciu kalu medzi oxickou sekciiou (OX) a anoxickou sekciiou (AOX), pričom aktivačná zóna (AZ) je spojená so separačnou zónou (S) ukľudňovacím potrubím (6), ktoré ústi do separačnej zóny (S) a je ukončené na hladine v aktivačnej zóne (AZ) vonkajším prstencom (7) na zabránenie možného vniknutia plávajúčich nečistôt. Ukľudňovacie potrubie (6) je upevnené o stenu (4) separačnej zóny (S), je perforované po celej dĺžke separácie s orientáciou otvorov smerom nadol, na dne separačnej zóny (S) je umiestnené čerpadlo (8) s potrubím na odsávanie aktívneho kalu a toto potrubie je zaústene do aktivačnej zóny (AZ) nad hladinou. Separáčna zóna (S) obsahuje zberné žľaby (9) ústiace do terciárnych filtrov (TF) na terciárny proces dočistenia.

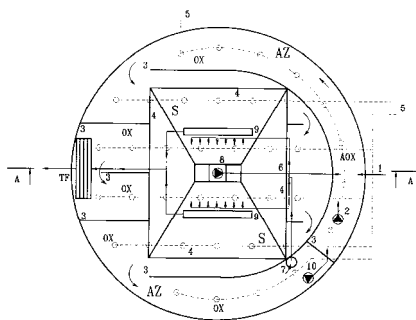
**7 (51) C07C 43/215, 43/23, 49/84, 65/40, 69/712, 69/767, 205/34, 217/76, 217/94, 225/22, 231/12, 233/60, 235/84, 249/08, 251/24, 255/56, 259/18, 275/32, 311/08, 311/29, 317/22, 323/21, 323/42, C07D 215/08, 215/20, 215/32, 215/58, 217/02, 271/12, 285/14****(21) 622-2003**

(22) 22.11.2001

(31) 0028702.9

(32) 24.11.2000

(33) GB

(71) NOVARTIS AG, Basel, CH;

(72) Brain Christopher Thomas, London, GB; Culshaw Andrew James, London, GB; Dziadulewicz Edward Karol, London, GB; Schopfer Ulrich, Lörrach, DE;

(74) Čechvalová Dagmar, Bratislava, SK;

(86) PCT/EP01/13605

(87) WO02/42248

(54) Deriváty naftalénu, spôsob ich prípravy a ich použitie vo farmaceutických prostriedkoch

(57) Opisujú sa deriváty naftalénu všeobecného vzorca (I), v ktorom R^1 , R^2 , R^3 a X majú význam definovaný v opise, a spôsob ich prípravy. Uvedené zlúčeniny sú použiteľné ako liečivá na liečenie ochorení, v ktorých zohráva úlohu alebo sa v nich zúčastňuje aktivácia kannaboidného receptora.

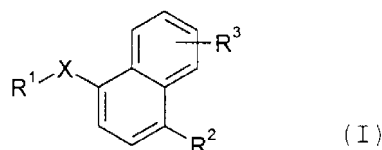
**7 (51) C07C 67/58, 69/33, 67/62, C12P 7/64****(21) 453-2003**

(22) 15.10.2001

(31) 2000-315256

(32) 16.10.2000

(33) JP

(71) Sankyo Company Limited, Chuo-ku, Tokyo, JP;

(72) Sugio Nobunari, Iwaki-shi, Fukushima, JP; Kojima Shunshi, Hiratsuka-shi, Kanagawa, JP; Takamatsu Yasuyuki, Iwaki-shi, Fukushima, JP; Hagiwara Minoru, Hiratsuka-shi, Kanagawa, JP; Hamano Kiyoshi, Shinagawa-ku, Tokyo, JP; Suzuki Mutsuo, Hiratsuka-shi, Kanagawa, JP;

(74) PATENTSERVIS BRATISLAVA, a. s., Bratislava, SK;

(86) PCT/JP01/09045

(87) WO02/32848

(54) Spôsob čistenia pravastatínu

(57) Opisuje sa spôsob čistenia pravastatínu alebo jeho farmaceuticky prijateľnej soli, stupeň extrakcie pravastatínu použitím organického rozpúšťadla vzorca CH_3CO_2R , kde R je alkylová skupina s 1 až 3 atómami uhlíka, alebo rozkladom nečistôt použitím anorganickej kyseliny alebo organickej bázy. Vynález opisuje aj prostriedky obsahujúce takto získaný sodný pravastatín.

7 (51) C07C 209/68, 211/30**(21) 430-2002**

(22) 27.03.2002

(71) SLOVAKOFARMA, a. s., Hlohovec, SK;

(72) Vandák Dušan, Ing., Modra, SK; Kakalík Ivan, Ing., Šenkvice, SK; Oremus Vladimír, Ing., CSc., Bratislava, SK;

(54) Spôsob získavania (E)-N-(6,6-dimetylhept-2-én-4-ínyl)-N-metyl-1-naftalénmetánamínu zo zmesi geometrických izomérov

(57) Opísaný je spôsob získavania (E)-N-(6,6-dimetylhept-2-én-4-ínyl)-N-metyl-1-naftalénmetánamínu vzorca (I) zo zmesi geometrických izomérov, ktorý spočíva v príprave alebo rozpustení adičných solí geometrických izomérov v C_{1-5}

alkohole a v následnom vyvrážaní (E)-izoméru prídavkom C₅₋₇alkánu alebo C₅₋₇cykloalkánu, alebo prídavkom zmesi C₅₋₇alkánov, pričom (Z)-izomér zostáva spolu s ostatnými nečistotami v matičnom lúhu.

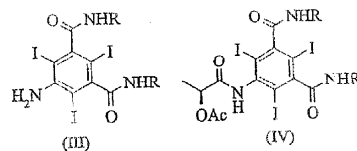
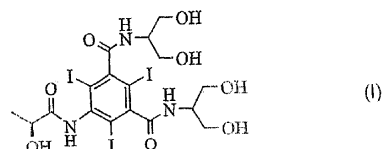
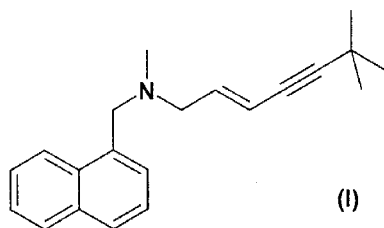

7 (51) C07C 237/46, 231/02

(21) 656-2003

(22) 29.11.2001

(31) M12000A002601

(32) 01.12.2000

(33) IT

(71) BRACCO IMAGING S. P. A., Milano, IT;

(72) Anelli Pier Lucio, Milano, IT; Brocchetta Marino, Milano, IT; Lux Giovanna, Milano, IT; Cappelletti Enrico, Milano, IT;

(74) Majlingová Marta, Ing., Bratislava, SK;

(86) PCT/EP01/13939

(87) WO 02/44132

(54) Spôsob prípravy S-N,N'-bis[2-hydroxy-1-(hydroxymetyl)etyl]-5-[(2-hydroxy-1-oxopropyl)amino]-2,4,6-trijód-1,3-benzéndikarboxamidu a medziprodukty

(57) Spôsob výroby (S)-N,N'-bis[2-hydroxy-1-(hydroxymetyl)etyl]-5-[(2-hydroxy-1-oxopropyl)-2,4,6-trijód-1,3-benzéndikarboxamidu vzorca (I) zo zlúčeniny vzorca (II), ktorý zahrnuje: a) pôsobenie vhodného ochranného činidla na zlúčeninu vzorca (II), čím sa získa zlúčenina všeobecného vzorca (III), kde -R je skupina všeobecného vzorca A alebo B, kde R¹ je atóm vodíka, C₁₋₄ lineárna alebo rozvetvená alkylová skupina alebo C₁₋₄ lineárna alebo rozvetvená alkoxykupina, R² je atóm vodíka, C₁₋₄ lineárna alebo rozvetvená alkylová skupina alebo C₁₋₄ lineárna alebo rozvetvená alkoxykupina a R³ je C₁₋₄ lineárna alebo rozvetvená alkylová skupina, trifluórmetylová alebo trichlórmetyllová skupina; b) acyláciu aminoskupiny v polohe 5 medziproduktovej zlúčeniny všeobecného vzorca (III) pôsobením (S)-2-(acetyloxy)propanoylchloridu za poskytnutia zlúčeniny všeobecného vzorca (IV), kde R je určené vyššie; a c) odstránenie všetkých acylových skupín prítomných v zlúčenine všeobecného vzorca (IV) za základných podmienok, s prvotným štiepením cyklických ochranných skupín za kyslých podmienok, keď -R je skupina všeobecného vzorca A.

7 (51) C07C 309/65, 311/08, 311/09, A61K 31/18, 31/255, A61P 25/28

(21) 344-2003

(22) 13.09.2001

(31) 100 47 486.1

(32) 26.09.2000

(33) DE

(71) BAYER AKTIENGESELLSCHAFT, Leverkusen, DE;

(72) Heil Markus, Leichlingen, DE; Meier Heinrich, Wuppertal, DE; Naab Paul, Wuppertal, DE; Voerste Arnd, Köln, DE; De Vry Jean-Marie-Viktor, Rösrath, DE; Denzer Dirk, Solingen, DE; Mauler Frank, Overath, DE; Lustig Klemens, Wuppertal, DE; Lenfers Jan-Bernd, Wuppertal, DE;

(74) Hörmannová Zuzana, Ing., Bratislava, SK;

(86) PCT/EP01/10564

(87) WO02/26702

(54) Fenoxifyfenyl-alkánsulfonáty, spôsob ich výroby, ich použitie na výrobu liečiv a liečiva tieto látky obsahujúce

(57) Opisujú sa zlúčeniny všeobecného vzorca (I), v ktorom majú substituenty významy uvedené v opisnej časti, spôsob ich výroby, ich použitie na výrobu liečiv na ošetrovanie a/alebo profylaxiu ochorení, obzvlášť ošetrovanie bolestivých stavov a neurodegeneratívnych ochorení a liečivá tieto zlúčeniny obsahujúce.

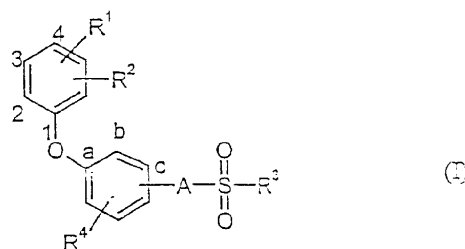

7 (51) C07C 317/32, C07D 213/75, 333/24, 233/64, C07C 323/52, C07D 209/20, 295/135, 401/04, C07C 275/42, 311/45, C07D 413/04, A61K 31/175, 31/4402, 31/381, 31/4172

(21) 829-2003

(22) 21.11.2001

(31) 100 63 008.1

(32) 16.12.2000

(33) DE

- (71) Merck Patent GmbH, Darmstadt, DE;
 (72) Dorsch Dieter, Ober-Ramstadt, DE; Mederski Werner, Zwingenberg, DE; Tsaklakidis Christos, Weinheim, DE; Cezanne Bertram, Mörfelden-Walldorf, DE; Gleitz Johannes, Darmstadt, DE; Barnes Christopher, Bad Soden, DE;
 (74) Bušová Eva, JUDr., Bratislava, SK;
 (86) PCT/EP01/13545
 (87) WO 02/48099
(54) Derivát karboxamidu, spôsob jeho prípravy, farmaceutický prostriedok, ktorý ho obsahuje, a jeho použitie na ošetrovanie tromboembolických chorôb a nádorov
 (57) Opisuje sa zlúčenina všeobecného vzorca (I), kde znamená D fenyl alebo pyridyl, prípadne substituovaný Hal, A, OR², N (R²)₂, NO₂, CN, COOR² alebo CON (R²)₂, R¹ predstavuje H, Ar, Het, cykloalkyl alebo A, prípadne substituovaný OR², SR², N (R²)₂, AR, Het, cykloalkylom, CN, COOR² alebo CON (R²)₂, R² predstavuje H alebo A, E je fenylén prípadne substituovaný Hal, A, OR², N (R²)₂, NO₂, CN, COOR² alebo CON (R²)₂, alebo znamená piperidín-1,4-diyl, W predstavuje Ar, Het alebo N (R²)₂, a pokiaľ znamená E skupinu piperidín-1, 4-diyl, znamená W R² alebo cykloalkyl, X je NH alebo atóm O. Význam ostatných substituentov je uvedený v opise. Opísané je i použitie uvedenej zlúčeniny ako inhibítora koagulácie faktoru Xa a VIIa na výrobu liečiv na ošetrovanie trombóz, infarktu myokardu, arteriosklerózy, zápalov, apoplexií, angíny pectoris, restenózy po angioplastike, bolesti lýtkových svalov pri chôdzi, nádorov, nádorových chorôb a/alebo nádorových metastáz.

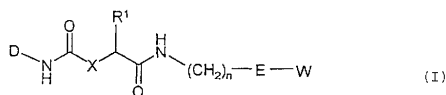

- 7 (51) C07C 317/44, A61K 31/165**
(21) 224-2003
 (22) 27.07.2001
 (31) 60/221 110, 60/226 491, 60/229 160, 60/230 088, 60/259 332
 (32) 27.07.2000, 18.08.2000, 30.08.2000, 05.09.2000, 02.01.2001
 (33) US, US, US, US, US
 (71) TEVA PHARMACEUTICAL INDUSTRIES LTD., Petah Tiqva, IL;
 (72) Singer Claude, Kfar Saba, IL; Gershon Neomi, Kfar Saba, IL; Ceausu Arina, Rishon Lezion, IL; Lieberman Anita, Ramat Aviv, IL; Aronhime Judith, Rechovot, IL;
 (74) Bušová Eva, JUDr., Bratislava, SK;
 (86) PCT/US01/23689
 (87) WO02/10125
(54) Kryštalický a čistý modafinil a postup jeho prípravy
 (57) Opísaný je postup prípravy modafinilu, ktorým môže byť modafinil izolovaný s vysokou čistotou jednou kryštalizáciou. Postupom sa vytvorí čistý modafinil bez prímiesí sulfónových produktov nadmernej oxidácie a bez iných vedľajších produktov. Opisujú sa i kryštalické Formy II-VI modafinilu a postupy ich prípravy. Každá z týchto foriem je rozlíšená práškovým röntgenovým difrakčným obrazcom. Ďalej sú opísané

farmaceutické zmesi obsahujúce modafinil Formy II-IV a VI.

- 7 (51) C07C 323/60, A61K 31/10, A61P 25/04**
(21) 279-2003
 (22) 14.09.2001
 (31) 100 45 832.7
 (32) 14.09.2000
 (33) DE
 (71) GRÜNENTHAL GmbH, Aachen, DE;
 (72) Gerlach Matthias, Brachtal, DE; Pütz Claudia, Düren, DE; Enders D., Aachen, DE; Gaube Gero, Aachen, DE;
 (74) Hörmannová Zuzana, Ing., Bratislava, SK;
 (86) PCT/EP01/10626
 (87) WO02/22569
(54) Spôsob prípravy chirálnych zlúčenín
 (57) Opisuje sa spôsob výroby chirálnych zlúčenín za podmienok 1,4-Michaelovej adície a taktiež zlúčenín so všeobecným vzorcom (31) a ich použitie ako analgetík.

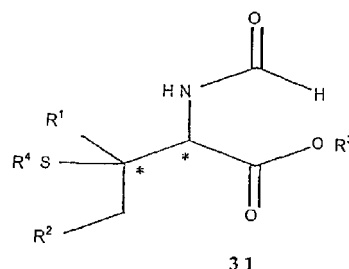

- 7 (51) C07D 207/34, 207/42**
(21) 832-2003
 (22) 07.11.2001
 (31) 0029004.9
 (32) 28.11.2000
 (33) GB
 (71) PHARMACIA ITALIA S. p. A., Milano, IT;
 (72) Caldarelli Francesco, Milano, IT; Ceriani Lucio, Parabiago (Milano), IT; Candiani Ilaria, Busto Arsizio (Varese), IT;
 (74) PATENTSERVIS BRATISLAVA, a. s., Bratislava, SK;
 (86) PCT/EP01/13050
 (87) WO02/44147
(54) Spôsob prípravy derivátov distamycínu
 (57) Je opísaný spôsob prípravy derivátov distamycínu všeobecného vzorca (I), kde R je atóm brómu alebo chlóru, alebo jeho farmaceuticky prijateľnej soli, s vysokým výťažkom a čistotou a bez nutnosti uskutočnenia množstva krokov a/alebo izolácie množstva medziproduktov, čo by inak mohlo viesť k vzniku nežiaducich vedľajších produktov. Zlúčeniny všeobecného vzorca (I) sú látky s významným protinádorovým účinkom.

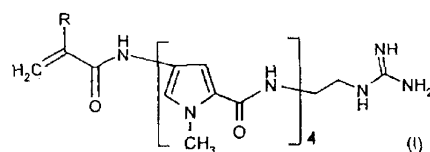

7 (51) C07D 209/00

(21) 45-2002

(22) 13.07.2000

(31) P 9902377

(32) 15.07.1999

(33) HU

(71) SANOFI-SYNTHELABO, Paris, FR;

(72) Héja Gergely, Budapest, HU; Csikós Éva, Budapest, HU; Gönczi Csaba, Budapest, HU; Halász Judit, Budapest, HU; Hajdú Félix, Budapest, HU; Hermece István, Budapest, HU; Kis László, Budapest, HU; Nagy Lajos, Szentendre, HU; Sántáné Csutor Andrea, Budapest, HU; Simon Kálmán, Budapest, HU; Szomor Tiborné, Budapest, HU; Szvoboda Györgyné, Dunakeszi, HU;

(74) Tomeš Pavol, Ing., Bratislava, SK;

(86) PCT/HU00/00079

(87) WO01/05759

(54) Spôsob prípravy derivátov spiro-[cis-4-(β-hydroxyetoxy)cyklohexán-[3H]indol]-2-[1^H]-ónu

(57) Spôsob prípravy derivátov spiro[cis-4(β-hydroxyetyloxy)cyklohexán-[3H]indol-2-[1^H]-ónu vzorca (I), kde R¹ a R² sú od seba nezávisle vodík, C₁₋₄alkyl, C₁₋₄alkoxyskupina, C₁₋₄alkyltioskupina, C₁₋₄polyfluóralkyl, C₁₋₄polyfluóralkoxyskupina, C₃₋₇cykloalkyloxyskupina, C₃₋₇cykloalkyltioskupina, fenoxyskupina, benzyloxyskupina alebo nitroskupina, redukciovú derivátu dispiro[(1,3-dioxolán)-2,4'-cyklohexán-1',3''-[3H]indol-2''-[1''H]-ónu všeobecného vzorca (II), kde R¹ a R² sú definované rovnako ako vyššie, pričom tento spôsob zahŕňa redukciovú a) kyanotetrahydroboritanom sodným v prítomnosti Lewi-sovej kyseliny alebo b) tetrahydroboritanom sodným v prítomnosti silnej kyseliny.

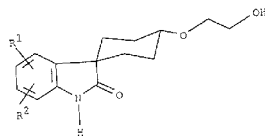

I

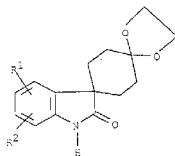

II

7 (51) C07D 211/46, 211/58, 211/22, 207/12, 295/08, 295/10, A61K 31/295

(21) 1794-2002

(22) 14.06.2001

(31) 0002330-9, 0003980-0

(32) 20.06.2000, 31.10.2000

(33) SE, SE

(71) AstraZeneca AB, Södertälje, SE;

(72) Eriksson Tomas, Lund, SE; Henriksson Krister, Lund, SE;

(74) Žovicová Viera, Mgr., Bratislava, SK;

(86) PCT/SE01/01378

(87) WO01/98272

(54) Deriváty fenylu, spôsoby ich prípravy, farmaceutické kompozície, ktoré ich obsahujú, a ich použitie v terapii

(57) Deriváty fenylu všeobecného vzorca (I), spôsoby ich prípravy, farmaceutické kompozície, ktoré ich obsahujú, a ich použitie v terapii.

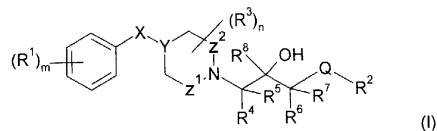

(I)

7 (51) C07D 211/66, 405/12, 405/14, 309/08, 335/02, 409/12, 401/06, 401/12, A61K 31/445, 31/4523, A61P 9/00

(21) 1625-2001

(22) 15.05.2000

(31) 09/311 837, 09/570 731

(32) 14.05.1999, 12.05.2000

(33) US, US

(71) G.D.SEARLE & CO., Chicago, IL, US;

(72) Barta Thomas E., Evanston, IL, US; Becker Daniel P., Glenview, IL, US; Bedell Louis J., Mt. Prospect, IL, US; Boehm Terri L., Ballwin, MO, US; Carroll Jeffrey N., St. Louis, MO, US; Decrescenzo Gary A., St. Charles, MO, US; Fobian Yvette M., Labadia, MO, US; Freskos John N., Clayton, MO, US; Getman Daniel P., Chesterfield, MO, US; McDonald Joseph J., Ballwin, MO, US; Hockerman Susan L., Chicago, IL, US; Howard Susan C., Fenton, MO, US; Kolodziej Stephen A., Ballwin, MO, US; Li Madeleine Hui, Vernon Hills, MO, US; Mischke Deborah A., Defiance, MO, US; Rico Joseph G., St. Louis, MO, US; Stehle Nathan W., Ballwin, MO, US; Tollefson Michael B., O'Fallon, MO, US; Vernier William F., St. Louis, MO, US; Villamil Clara I., Glenview, IL, US;

(74) Tomeš Pavol, Ing., Bratislava, SK;

(86) PCT/US00/06719

(87) WO00/69821

(54) Aromatická sulfónhydroxámová kyselina ako inhibítor metaloproteiázy

(57) Použitie aromatických sulfónhydroxámových kyselín, ktoré sú, okrem iného, selektívnymi inhibítormi metaloproteínáz medzibunkovej hmoty, na výrobu farmaceutických prostriedkov na liečenie ochorení spojených s patologickou aktivitou metaloproteínáz medzibunkovej hmoty; farmaceutické prostriedky obsahujúce aromatické sulfónhydroxámové kyseliny podľa vynálezu; aromatické sulfónhydroxámové kyseliny; spôsob a medzi produkty na ich syntézu.

7 (51) C07D 213/74, A61K 31/44, C07D 235/30, A61P 35/00, 9/00

(21) 818-2003

(22) 30.11.2001

(31) 100 63 173.8

(32) 18.12.2000

(33) DE

- (71) Merck Patent GmbH, Darmstadt, DE;
 (72) Steahle Wolfgang, Ingelheim, DE; Jonczyk Alfred, Darmstadt, DE; Schadt Oliver, Rodenbach, DE; Goodman Simon, Griesheim, DE;
 (74) Bušová Eva, JUDr., Bratislava, SK;
 (86) PCT/EP01/14039
 (87) WO02/50039
(54) Derivát močoviny a uretánu ako inhibítor integrínu, spôsob jeho prípravy, jeho použitie a farmaceutický prostriedok, ktorý ho obsahuje
 (57) Opísané sú zlúčeniny všeobecného vzorca (I), kde znamená X O alebo NR⁵, Y -N(R⁵)R⁴, -C(=NR⁷)-NHR⁷ alebo -C(=NR⁹)-NHR⁷, B H alebo skupinu (a) R H, A, cykloalkyl, Ar, arylalkyl alebo Pol, R¹ OR alebo N(R)², R² a R³ od seba nezávisle H, A, Hal, NO₂, OR, N(R)₂, CN, COR, SO₃R, SO₂R, NH-C(O)A alebo SR, R⁴ H, R⁷, -C(=NR⁷)-NHR⁷, -C(=NR⁹)-NHR⁷, -C(=CH-NO₂)-NHR⁷ alebo Het, R⁵ a R^{5'} od seba nezávisle H alebo skupinu A, R⁶ Hal alebo NO₂, R⁷ H, -C(O)R⁸, -C(O)Ar, R⁸, COOR⁸, COO-(CH₂)₀--Ar, SO₂-Ar, SO₂R⁸ alebo SO₂-Het, R⁸ A alebo cykloalkyl, R⁹ CN alebo NO₂, A C₁₋₈alkyl, prípadne mono- alebo polysubstituovaný skupinou R⁶ a/alebo prerušený atómom kyslíka, Ar fenyl, nftyl, antryl alebo bifenyl, vždy prípadne mono-, di- alebo trisubstituovaný A, OH, OA, CN, NO₂ alebo Hal, cykloalkyl C₃₋₁₅cykloalkyl, Hal F, Cl, Br, alebo J, Het nasýtenú, čiastočne nenasýtenú alebo plne nenasýtenú mono- alebo bicyklickú heterocyklickú skupinu s 5 až 10 členmi v cykle, obsahujúcu 1 alebo 2 N a/alebo 1 alebo 2 S alebo O, prípadne mono- alebo disubstituovaný =O, A, NO₂, NHCOA alebo NHA, Pol pevnú fázu, m a n od seba nezávisle 1, 2, 3, 4, 5 alebo 6, o 1, 2, 3 alebo 4, p 1, 2, 3, 4 alebo 5 a ich fyziologicky prijateľné soli a solváty ako inhibítory integrínu, ich použitie na výrobu liečiv na ošetrovanie trombóz, srdcového infarktu, koronárnych chorôb srdca, arteriosklerózy, zápalov, nádorových ochorení, osteoporózy, infekcií, reumatickej artritídy, diabetickej retinopatie a restenózy po angioplastike, ako aj spôsob ich prípravy.

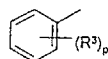
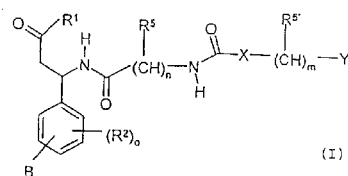

- 7 (51) C07D 213/74, A61K 31/496, A61P 25/00**
(21) 433-2003
 (22) 09.10.2001
 (31) 00203528.5
 (32) 13.10.2000
 (33) EP
 (71) Akzo Nobel N.V., Arnhem, NL;
 (72) Carlier P., Saint André le Coq, FR; Hoof Van P. J. C. M., Oss, NL; Muylers J. C. J., Oss, NL;
 (74) Majlingová Marta, Ing., Bratislava, SK;
 (86) PCT/EP01/11714
 (87) WO02/30902

- (54) Hydrochlorid 1-[6-chlór-5-(trifluórmetyl)-2-pyridinyl]piperazínu v čistej kryštalickej forme, spôsob jeho prípravy, farmaceutický prostriedok s jeho obsahom a jeho použitie**
 (57) Kryštalické formy A a B hydrochloridu 1-[6-chlór-5-(trifluórmetyl)-2-pyridinyl]piperazínu vzorca (I), spôsob prípravy týchto kryštalických foriem a farmaceutické prostriedky na liečenie depresie, úzkosti, obezity alebo močovej inkontinencie, ktoré ako účinnú látku obsahujú kryštalickú formu B.

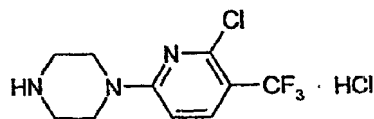

7 (51) C07D 215/227, 401/12, 257/04

- (21) 299-2003**
 (22) 14.08.2001
 (31) 60/225 362
 (32) 14.08.2000
 (33) US
 (71) TEVA PHARMACEUTICAL INDUSTRIES LTD., Petah Tiqva, IL;
 (72) Mendelovichi Marioara, Rehovot, IL; Finkelstein Nina, Jerusalem, IL; Pilarski Gideon, Holon, IL;
 (74) Bušová Eva, JUDr., Bratislava, SK;
 (86) PCT/US01/25398
 (87) WO02/14283
(54) Spôsob prípravy cilostazolu
 (57) Spôsob prípravy cilostazolu v dvojfázovej zmesi s použitím kvartérneho amónia ako katalyzátora fázového prenosu; spôsob čistenia cilostazolu rekryštalizáciou.

7 (51) C07D 217/14, 409/12, 413/12, 413/14, 513/04, A61K 31/472, 31/4725, A61P 11/00, C07D 513/04, 277/00, 235/00

- (21) 578-2003**
 (22) 08.11.2001
 (31) 00124774.1, 101 03 547.0
 (32) 14.11.2000, 26.01.2001
 (33) EP, DE
 (71) ALTANA Pharma AG, Konstanz, DE;
 (72) Weinbrenner Steffen, Konstanz, DE; Schmidt Beate, Allensbach, DE; Grundler Gerhard, Konstanz, DE; Stadlwieser Josef, Konstanz, DE; Hatzelmann Armin, Konstanz, DE; Steinhilber Wolfram, Stockach, DE; Bundschuh Daniela, Konstanz, DE; Kley Hans-Peter, Allensbach, DE; Sterk Geert Jan, Utrecht, NL;
 (74) Majlingová Marta, Ing., Bratislava, SK;
 (86) PCT/EP01/12918
 (87) WO02/40450
(54) 3,4-Dihydroizochinolinové a izochinolinové zlúčeniny, farmaceutický prostriedok s ich obsahom a ich použitie
 (57) 3,4-Dihydroizochinolinové a izochinolinové zlúčeniny všeobecného vzorca (I), ktoré sú efektívnymi PDE7 inhibítormi; farmaceutický prostriedok s ich obsahom a ich použitie na liečenie chorôb dýchacieho traktu.

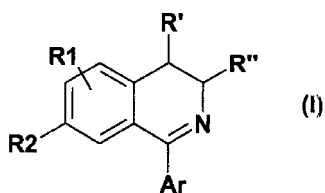

7 (51) C07D 219/04, A61K 31/473, A61P 35/00

(21) 193-2003

(22) 18.07.2001

(31) 100 35 927.2

(32) 21.07.2000

(33) DE

(71) ZENTARIS AG, Frankfurt, DE;

(72) Emig Peter, Bruchköbel, DE; Günther Eckhard, Maintal, DE; Baasner Silke, Schöneck, DE; Bacher Gerald, Germering, DE; Beckers Thomas, Frankfurt, DE; Aue Beate, Grossestheim/Ringheim, DE; Nickel Bernd, Mühlthal, DE;

(74) Bušová Eva, JUDr., Bratislava, SK;

(86) PCT/EP01/08263

(87) WO02/08194

(54) Deriváty akridínu a ich použitie ako liečiv

(57) Deriváty akridínu všeobecného vzorca (I); spôsob ich výroby; ich použitie na výrobu farmaceutických prípravkov na liečenie nádorov a farmaceutické prípravky, ktoré ako účinnú látku obsahujú derivát podľa vynálezu.

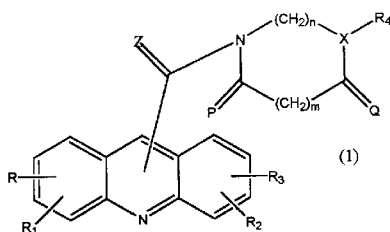

7 (51) C07D 231/06, 401/04, A61K 31/415, A61P 25/00

(21) 308-2003

(22) 18.03.2002

(31) 01201062.5

(32) 22.03.2001

(33) EP

(71) SOLVAY PHARMACEUTICALS B. V., Weesp, NL;

(72) Lange Josephus H. M., Weesp, NL; Kruse Cornelis G., Weesp, NL; Tipker Jacobus, Weesp, NL; Hoogendoorn Jan, Weesp, NL;

(74) Čechvalová Dagmar, Bratislava, SK;

(86) PCT/EP02/03079

(87) WO02/076949

(54) 4,5-Dihydro-1H-pyrazolové deriváty, ktoré majú CB1-antagonistickú účinnosť, spôsob ich prípravy a použitie

(57) 4,5-Dihydro-1H-pyrazolové deriváty všeobecného vzorca (I), v ktorom R a R¹, ktoré sú rovnaké alebo rôzne, znamenajú 3-pyridylovú skupinu alebo 4-pyridylovú skupinu, alebo fenylovú skupinu, ktorá môže byť substituovaná halogénom alebo metoxyskupinou, R² a R³, ktoré sú rovnaké alebo rôzne, znamenajú atóm vodíka, alkylovú

skupinu obsahujúcu 1 až 3 uhlíkové atómy alebo dimetylaminoskupinu a R⁴ znamená fenylovú skupinu, ktorá môže byť substituovaná 1 alebo 2 substituentmi zvolenými z množiny zahŕňajúcej atómy halogénov, trifluórmetylóvu skupinu, metoxyskupinu a alkylovú skupinu obsahujúcu 1 až 3 uhlíkové atómy, s konfiguráciou S v polohe 4 svojho 4,5-dihydropyrazolového kruhu; ich tautoméry, prekurzory a soli; spôsob ich prípravy; farmaceutické prípravky, ktoré ako účinnú látku obsahujú deriváty podľa vynálezu a ich použitie. Enantioméry podľa vynálezu sú účinnejšími a selektívnejšími antagonistami kanabinoideho CB₁-receptora ako zodpovedajúce R-enantioméry.

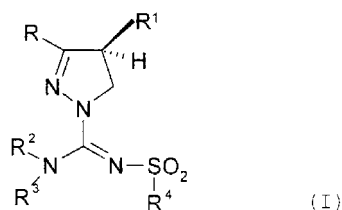

7 (51) C07D 233/00

(21) 434-2003

(22) 11.10.2001

(31) 100 51 005.1

(32) 14.10.2000

(33) DE

(71) BOEHRINGER INGELHEIM PHARMA GMBH & CO. KG, Ingelheim am Rhein, DE;

(72) Pouzet Pascale, Biberach, DE; Esser Franz, Ingelheim, DE; Kitagawa Hisato, Osaka, JP; Sakai Kenji, Kawanishi, Hyogo, JP; Muramatsu Ikunobu, Fukui, JP;

(74) Majlingová Marta, Ing., Bratislava, SK;

(86) PCT/EP01/11764

(87) WO02/32876

(54) Použitie m-amino-fenylimino-imidazolidínových derivátov a farmaceutický prostriedok s obsahom m-amino-fenyliminoimidazolidínových derivátov

(57) Použitie derivátov m-amino-fenylimino-imidazolidínu všeobecného vzorca (I) alebo všeobecného vzorca (II), kde R¹ znamená F, Cl, Br, CH₂F, CF₂H alebo CF₃; R² znamená NR⁶R⁷; R⁶ znamená Me, Et, Pr alebo iPr; R⁷ znamená Me, Et alebo Pr; R³, R⁴, R⁵ sú vždy vzájomne nezávisle a znamenajú H, Me, F, Cl, Br, CH₂F, CF₂H a/alebo CF₃ a v prípade, že R⁴ je Me, F, Cl, Br, CH₂F, CF₂H alebo CF₃, potom R¹ znamená dodatočne aj H alebo Me a/alebo ich farmakologicky prijateľných solí na výrobu lieku na liečenie inkontinencie moču a farmaceutický prostriedok, ktorý ako účinnú látku obsahuje zlúčeninu všeobecného vzorca (I) alebo všeobecného vzorca (II).

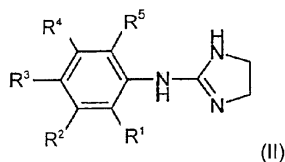
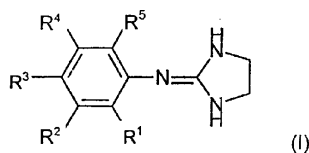

7 (51) C07D 239/94, 405/12, 413/12, 413/14, A61K 31/517, A61P 35/00

(21) 231-2003

(22) 18.08.2001

(31) 100 42 058.3

(32) 26.08.2000

(33) DE

(71) Boehringer Ingelheim Pharma GmbH & Co. KG, Ingelheim am Rhein, DE;

(72) Himmelsbach Frank, Mittelbiberach, DE; Langkopf Elke, Warthausen, DE; Jung Birgit, Schwabenheim, DE; Blech Stefan, Warthausen, DE; Solca Flavio, Wien, AT;

(74) Majlingová Marta, Ing., Bratislava, SK;

(86) PCT/EP01/09532

(87) WO02/18351

(54) Bicyklické heterocykly, spôsob ich výroby, farmaceutický prostriedok s ich obsahom a ich použitie

(57) Bicyklické heterocykly všeobecného vzorca (I), ich tautoméry, stereoizoméry a soli, najmä ich fyziologicky prijateľné soli s anorganickými alebo organickými kyselinami alebo bázami, ktoré majú cenné farmakologické vlastnosti, najmä inhibičný účinok transdukcie signálu sprostredkovanvej tyrozín kinázou; farmaceutické prostriedky, ktoré ako účinnú látku obsahujú zlúčeniny podľa vynálezu, ich použitie na liečenie chorôb, najmä nádorových ochorení, ochorení pľúc a dýchacích ciest a spôsob ich výroby.

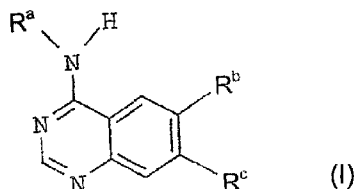

7 (51) C07D 239/94, 405/12, A61K 31/505, A61P 35/00

(21) 771-2003

(22) 12.12.2001

(31) 100 63 435.4

(32) 20.12.2000

(33) DE

(71) Boehringer Ingelheim Pharma GmbH & Co. KG, Ingelheim am Rhein, DE;

(72) Himmelsbach Frank, Mittelbiberach, DE; Langkopf Elke, Warthausen, DE; Blech Stefan, Warthausen, DE; Jung Birgit, Schwabenheim, DE; Baum Elke, Allmand, AT; Solca Flavio, Wien, AT;

(74) Majlingová Marta, Ing., Bratislava, SK;

(86) PCT/EP01/14569

(87) WO02/50043

(54) Chinazolínové deriváty, spôsob ich prípravy, farmaceutický prostriedok s ich obsahom a ich použitie

(57) Chinazolínové deriváty všeobecného vzorca (I), ich tautoméry, stereoizoméry a soli, najmä fyziologicky prijateľné soli s anorganickými alebo organickými kyselinami, ktoré majú cenné farmakologické vlastnosti, najmä inhibičný účinok transdukcie signálu sprostredkovaného tyrozín kinázou; spôsob ich prípravy; ich použitie na prípravu farmaceutických prípravkov najmä na liečenie nádorových ochorení, ochorení pľúc a dýchacích ciest a farmaceutické prípravky, ktoré ich obsahujú ako účinnú látku.

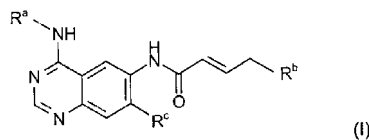

7 (51) C07D 239/96, 403/04, 471/04, 471/06, 498/06, 403/14, 519/00, 487/04, 487/10, 413/04, 417/04, 409/04, A61K 31/505, A61P 31/04

(21) 1057-2002

(22) 12.12.2000

(31) 60/178 252, 60/241 267

(32) 24.01.2000, 18.10.2000

(33) US, US

(71) WARNER-LAMBERT COMPANY, Morris Plains, NJ, US;

(72) Bird Paul, Edmonton, Alberta, CA; Ellsworth Edmund Lee, Brighton, MI, US; Nguyen Dai Quoc, Edmonton, Alberta, CA; Sanchez Joseph Peter, South Lyon, MI, US; Showalter Howard Daniel Hollis, Ann Arbor, MI, US; Singh Rajeshwar, Edmonton, Alberta, US; Stier Michael Andrew, Ypsilanti, MI, US; Tran Tuan Phong, Canton, MI, US; Watson Brian Morgan, Carmel, IN, US; Yip Judy, Edmonton, Alberta, CA;

(74) Bušová Eva, JUDr., Bratislava, SK;

(86) PCT/US00/33656

(87) WO01/53273

(54) 3-Aminochinazolín-2,4-diónové antibakteriálne činidlá

(57) Antibakteriálne 3-aminochinazolín-2,4-dióny všeobecného vzorca (I), kde R¹ a R³ zahŕňajú alkyl, alkenyl, alkynyl, cykloalkyl, aryl, heterocyklus a heteroaryl; R², R⁶ a R⁸ zahŕňajú H, alkyl, alkoxy, halogén, NO₂, CN, NH₂, alkyl a dialkylamino; R⁷ zahŕňa vodík, alkyl, cykloalkyl, heterocyklus, kondenzovaný heterocyklus, aryl a kondenzovaný aryl; J a K sú C alebo N; a ich farmaceutický prijateľné soli; farmaceutický prípravok, ktorý ako účinnú látku obsahuje zlúčeninu podľa vynálezu.

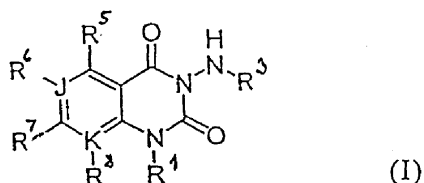

7 (51) C07D 263/62, 277/66, 235/20, 417/14, 405/14, 413/14

(21) 583-2003

(22) 09.10.2001

(31) 00810961.3

(32) 18.10.2000

(33) EP

(71) CIBA SPECIALTY CHEMICALS HOLDING INC., Basel, CH;

(72) Eliu Victor Paul, Lörrach, DE; Hauser Julia, Grenzach-Wyhlen, DE;

(74) Čechvalová Dagmar, Bratislava, SK;

(86) PCT/EP01/11644

(87) WO02/32886

(54) **Spôsob prípravy bis-benzazolylových zlúčenín**

(57) Opisuje sa spôsob prípravy zlúčenín všeobecného vzorca (I), v ktorom Y znamená -O-, -S- alebo -N(R²)-, R² je vodík, C₁₋₁₀alkyl alebo aralkyl, Z je 2,5-furanyl, 2,5-tiofenyl, 4,4'-stilbenyl alebo 1,2-etylenyl a R¹ je vodík, halogén, C₁₋₁₀alkyl, C₁₋₁₀alkoxy, kyanoskupina, COOM alebo SO₃M, pričom M je vodík alebo alkalický kov, alebo kov alkalických zemín, v ktorom sa zlúčenina všeobecného vzorca (II) podrobí reakcii s dikarboxylovou kyselinou všeobecného vzorca (III) alebo jej esterom v N-metylpyrolidóne alebo N,N-dimetylacetamide, v prítomnosti kyslého katalyzátora a prípadne v prítomnosti sekundárneho rozpúšťadla schopného odstrániť vodu z reakčnej zmesi. Tieto zlúčeniny sú použiteľné ako optické bieliace činidlá na prírodné a syntetické materiály.

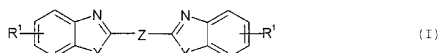

7 (51) C07D 295/18, C07B 59/00, A61K 51/00, A61P 25/28

(21) 547-2003

(22) 01.11.2001

(31) 60/246 299

(32) 06.11.2000

(33) US

(71) SCHERING AKTIENGESELLSCHAFT, Berlin, DE;

(72) Hilger Christoph-Stephan, Berlin, DE; Johannsen Bernd, Dresden, DE; Steinbach Jörg, Bischofswerda, DE; Mäding Peter, Dresden, DE; Halks-Miller Meredith, Woodside, CA, US; Horuk Richard, Lafayette, CA, US; Dinter Harald, San Rafael, CA, US; Mohan Raju, Moranga, CA, US; Hesselgesser Joseph E., San Francisco, CA, US;

(74) Čechvalová Dagmar, Bratislava, SK;

(86) PCT/EP01/12607

(87) WO02/36581

(54) **Rádiofarmaceutiká na diagnostikovanie Alzheimerovej choroby**

(57) Opisuje sa použitie rádiofarmaceutík všeobecného vzorca (I) na diagnostikovanie Alzheimerovej choroby. Ďalej sú opisované predovšetkým farmaceutiká, ktoré sú schopné prekonať hematoencefalickú bariéru a viazať CCR1 receptor prítomný v mozgových tkanivách pacientov trpiacich Alzheimerovou chorobou.

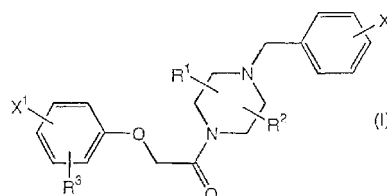

7 (51) C07D 307/79, 307/80

(21) 728-2003

(22) 10.12.2001

(31) 00/16070

(32) 11.12.2000

(33) FR

(71) SANOFI-SYNTHELABO, Paris, FR;

(72) Fino Noël, Château-Arnoux, FR; Leroy Corinne, Orpierre, FR;

(74) Čechvalová Dagmar, Bratislava, SK;

(86) PCT/FR01/03899

(87) WO02/48132

(54) **Metánsulfónamidobenzofurán, spôsob jeho prípravy a jeho použitie ako medziprojektu na syntézu**

(57) Je opísaný 2-butyl-5-metánsulfónamidobenzofurán, jeho spôsob prípravy a jeho použitie na prípravu dronedarónu.

7 (51) C07D 311/18, 405/06, 409/06, A61K 31/37, A61P 35/00

(21) 310-2002

(22) 28.08.2000

(31) 9920908.2

(32) 03.09.1999

(33) GB

(71) INDENA S.P.A., Milano, IT;

(72) Bombardelli Ezio, Milano, IT; Valenti Piero, Bologna, IT;

(74) Majlingová Marta, Ing., Bratislava, SK;

(86) PCT/EP00/08367

(87) WO01/17984

(54) **Chalkónové kumaríny, farmaceutický prostriedok s ich obsahom a ich použitie**

(57) Opisujú sa chalkónové kumaríny všeobecného vzorca (I), ktoré majú antiproliferatívny účinok a sú vhodné na výrobu lieku na liečbu alebo prevenciu neoplazmatických ochorení, najmä tých, ktoré sú lokalizované v maternici, vo vaječníkoch a v prsníku. Zlúčeniny podľa vynálezu môžu byť vhodné aj na výrobu lieku na liečbu alebo prevenciu menopauzálnych porúch a osteoporózy.

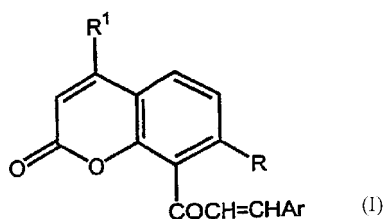

7 (51) C07D 311/30, 311/36, 311/16, 311/86, A61K 31/37, A61P 35/00

(21) 309-2002

(22) 28.08.2000

(31) 9920912.4

(32) 03.09.1999

(33) GB

(71) INDENA S.P.A., Milano, IT;

(72) Bombardelli Ezio, Milano, IT; Valenti Piero, Bologna, IT;

(74) Majlingová Marta, Ing., Bratislava, SK;

(86) PCT/EP00/08365

(87) WO01/17985

(54) **Deriváty flavónov, xantónov a kumarínov, farmaceutický prostriedok s ich obsahom a ich použitie**

(57) Opisujú sa deriváty flavónov, xantónov a kumarínov všeobecného vzorca (I) alebo ich farmaceuticky prijateľných solí alebo solvátov, kde Z znamená skupinu vzorca (IA) alebo (IB). Tieto zlúčeniny majú antiproliferatívnu aktivitu, a sú užitočné ako modulátory viacnásobnej rezistencie na liečivá pri chemoterapii rakoviny. Zlúčeniny môžu tiež byť užitočné na výrobu lieku na liečenie alebo prevenciu neoplaziem, menopauzových porúch a osteoporózy.

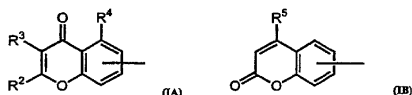

7 (51) C07D 311/86, 311/30, 409/06, A61K 31/37, A61P 35/00

(21) 311-2002

(22) 28.08.2000

(31) 9920910.8

(32) 03.09.1999

(33) GB

(71) INDENA S.P.A., Milano, IT;

(72) Bombardelli Ezio, Milano, IT; Valenti Piero, Bologna, IT;

(74) Majlingová Marta, Ing., Bratislava, SK;

(86) PCT/EP00/08366

(87) WO01/17988

(54) **Chalkónové deriváty, farmaceutický prostriedok s ich obsahom a ich použitie**

(57) Opisujú sa chalkónové deriváty všeobecného vzorca (I) alebo ich farmaceuticky prijateľné soli alebo solváty, ktoré majú antiproliferatívnu aktivitu, a sú užitočné na výrobu lieku na liečenie alebo prevenciu neoplaziem, lokalizovaných najmä v maternici, vaječníkoch a prsníkoch. Zlúčeniny podľa vynálezu sa môžu použiť tiež na výrobu lieku na liečenie alebo prevenciu menopauzových porúch a osteoporózy.

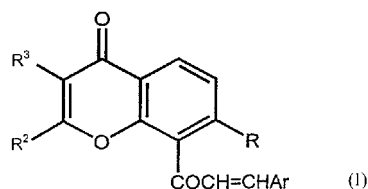

7 (51) C07D 333/64, A61K 31/445, A61P 35/00

(21) 490-2003

(22) 18.10.2001

(31) 60/242 252

(32) 20.10.2000

(33) US

(71) ELI LILLY AND COMPANY, Indianapolis, IN, US;

(72) Luke Wayne Douglas, West Lafayette, IN, US;

(74) Bezák Marián, Ing., Bratislava, SK;

(86) PCT/US01/27773

(87) WO02/34741

(54) **Kryštalická forma 6-hydroxy-3-(4-[2-(piperidín-1-yl)etoxy]fenoxy)-2-(4-metoxyfenyl)benzo[b]tiofén hydrochloridu**

(57) Opisuje sa nová nesolvatovaná bezvodá kryštalická forma 6-hydroxy-3-(4-[2-(piperidín-1-yl)etoxy]fenoxy)-2-(4-metoxyfenyl)benzo[b]tiofén hydrochloridu a jej použitie na inhibíciu ochorenia súvisiaceho s nedostatkom estrogénu vrátane kardiovaskulárneho ochorenia, hyperlipidémie a osteoporózy; na inhibíciu ďalších patologických stavov, ako je endometrióza, fibróza maternice, estrogén dependentná rakovina (vrátane rakoviny prsníka a maternice), rakovina prostaty, benígna prostatická hyperplázia, poruchy CNS vrátane Alzheimerovej choroby, na prevenciu rakoviny prsníka a na zvyšovanie enzymatickej aktivity ChAT.

7 (51) C07D 401/04, A61K 31/445

(21) 566-2003

(22) 14.11.2001

(31) P 0004701

(32) 23.11.2000

(33) HU

(71) RICHTER GEDEON VEGYÉSZETI GYÁR RT., Budapest, HU;

(72) Fischer János, Budapest, HU; Fodor Tamás, Budapest, HU; Trischler Ferenc (zomrel), HU; Lévai Sándor, Biatorbágy, HU; Petényi Endréné, Budapest, HU;

(74) ROTT, RŮŽIČKA & GUTTMANN, v. o. s., Bratislava, SK;

(86) PCT/HU01/00111

(87) WO02/42290

(54) **Soli desloratadínu, spôsob ich prípravy a farmaceutické prípravky ich obsahujúce**

(57) Zámerom predloženého vynálezu sú soli desloratadínu všeobecného vzorca (I), kde X znamená kyslý zvyšok a n je 1 alebo 2, a všeobecného vzorca (II), kde X znamená kyslý zvyšok s hodnotou pK < 3,5. Predložený vynález sa týka spôsobu ich prípravy, ako aj nových alergických prípravkov obsahujúcich tieto soli.

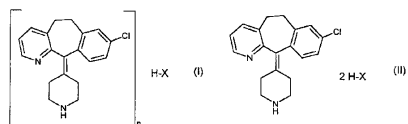

7 (51) C07D 401/06, 403/06, 209/14, A61K 31/4439, 31/454, 31/496, A61P 25/00

(21) 934-2003

(22) 18.12.2001

(31) PA 2000 01931

(32) 22.12.2000

(33) DK

(71) H. LUNDBECK A/S, Valby-Copenhagen, DK;

(72) Kehler Jan, Kgs. Lyngby, DK; Bang-Andersen Benny, Kobenhavn, DK;

(74) Majlingová Marta, Ing., Bratislava, SK;

(86) PCT/DK01/00835

(87) WO02/051833

(54) Použitie 3-indolínových derivátov, 3-indolínové deriváty, farmaceutický prostriedok s ich obsahom a ich použitie

(57) Je opísané použitie 3-indolínových derivátov všeobecného vzorca (I), kde R¹ znamená acyl, tioacyl, trifluórmetylsulfonyl alebo R¹ je skupina R¹²SO₂-, R¹²OCO- alebo R¹²SCO-, kde R¹² je C₁₋₆alkyl, C₂₋₆alkenyl, C₂₋₆alkinyl, C₃₋₈cykloalkyl, C₃₋₈cykloalkyl-C₁₋₆alkyl alebo aryl, alebo R¹ je skupina R¹³R¹⁴NCO-, R¹³R¹⁴NCS-, kde R¹³ a R¹⁴ sú nezávisle vodík, C₁₋₆alkyl, C₂₋₆alkenyl, C₂₋₆alkinyl, C₃₋₈cykloalkyl, C₃₋₈cykloalkyl-C₁₋₆alkyl alebo aryl, alebo R¹³ a R¹⁴ spolu s atómom N, na ktorý sú viazané, tvoria pyrrolidinylovú, piperidinylovú alebo perhydroazepínovú skupinu; n je 1 až 6; X je C, CH alebo N, a prerušovaná čiara vychádzajúca z X znamená väzbu, ak X je C a neznáma väzbu, ak X je N alebo CH; R', R'' a R² sú nezávisle vybrané z vodíka a C₁₋₆alkylu, ktorý môže byť substituovaný atómom halogénu; a R³ až R¹¹ sú nezávisle vybrané zo skupiny zahrnujúcej: vodík, halogén, kyanoskupinu, nitroskupinu, C₁₋₆alkyl, C₂₋₆alkenyl, C₂₋₆alkinyl, C₃₋₈cykloalkyl, C₃₋₈cykloalkyl-C₁₋₆alkyl, aminoskupinu, C₁₋₆alkylaminoskupinu, di-(C₁₋₆alkyl)aminoskupinu, C₁₋₆alkylkarbonyl, aminokarbonyl, C₁₋₆alkylaminokarbonyl, di-(C₁₋₆alkyl)amino-karbonyl, C₁₋₆alkoxykupinu, C₁₋₆alkyltioskupinu, hydroxyskupinu, trifluórmetyl, trifluórmetylsulfonyl a C₁₋₆alkylsulfonyl; alebo ich farmaceuticky prijateľných adičných solí s kyselinami, na výrobu lieku na liečenie psychických a neurologických porúch, najmä psychóz.

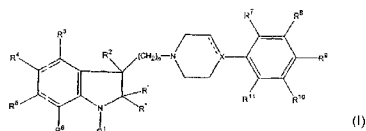

7 (51) C07D 401/14, A61K 31/505, A61P 13/08

(21) 1228-2002

(22) 23.02.2001

(31) 0005200.1, 0015900.4

(32) 03.03.2000, 28.06.2000

(33) GB, GB

(71) PFIZER INC., New York, NY, US;

(72) Basford Patricia Ann, Sandwich, Kent, GB; Hodgson Paul Blaise, Sandwich, Kent, GB;

(74) Bušová Eva, JUDr., Bratislava, SK;

(86) PCT/IB01/00244

(87) WO01/64672

(54) Mezylát a polymorfy 4-amino-6,7-dimetoxy-2-(5-metansulfónamido-1,2,3,4-tetrahydroizo-chinol-2-yl)-5-(2-pyridyl)chinazolínu

(57) Je opísaný mezylát 4-amino-6,7-dimetoxy-2-(5-metansulfónamido-1,2,3,4-tetrahydroizo-chinol-2-yl)-5-(2-pyridyl)chinazolínu vzorca (1), kompozície na jeho báze a spôsob jeho výroby. V podstate čistá bezvodá kryštalická polymorfna forma voľnej bázy hore uvedenej zlúčeniny. Tieto zlúčeniny sú užitočné predovšetkým pri liečení benígnej hyperplázie prostaty.

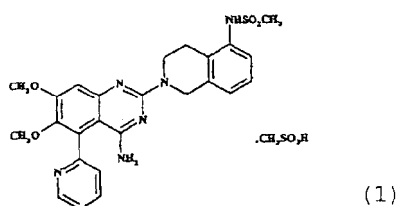

7 (51) C07D 403/12, 401/12, 413/12, 215/54, 241/44, A61K 31/47, 31/50 // (C07D 403/12, 241:00, 233:00) (C07D 401/12, 233:00, 215:00)

(21) 1088-2002

(22) 26.01.2001

(31) 60/180 159

(32) 04.02.2000

(33) US

(71) Pfizer Products Inc., Groton, CT, US;

(72) Brown Matthew Frank, Groton, CT, US; Poss Christopher Stanley, Groton, CT, US;

(74) Bušová Eva, JUDr., Bratislava, SK;

(86) PCT/IB01/00107

(87) WO01/57023

(54) Heterocyklické amidové deriváty

(57) Sú opísané heterocyklické amidové deriváty všeobecného vzorca (I), kde R¹, R², R³ a R⁴ majú význam uvedený v nárokoch, sú užitočné pri liečení zápalových a iných imunitných porúch.

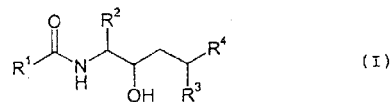

7 (51) C07D 403/12, A61K 31/41 // (C07D 403/12, 249:00, 209:00)

(21) 517-2003

(22) 25.10.2001

(31) 00/13728, P 0004153

(32) 26.10.2000, 26.10.2000

(33) FR, HU

(71) SANOFI-SYNTHELABO, Paris, FR;

(72) Bignon Eric, Pinsaguel, FR; Csikós Éva, Budapest, HU; Frehel Daniel, Estadens, FR; Gönczi Csaba, Budapest, HU; Héja Gergely, Budapest, HU; Morvai Miklós, Mogyoród, HU; Podányi

Benjamin, Budakeszi, HU; Várkonyiné Schlovicskó Erika, Budapest, HU;

- (74) Čechvalová Dagmar, Bratislava, SK;
 (86) PCT/EP01/12984
 (87) WO02/34743
(54) Triazolové deriváty, spôsob ich prípravy a farmaceutické prostriedky, ktoré ich obsahujú
 (57) Opisujú sa zlúčeniny vzorca (I) a ich farmaceuticky prijateľné solváty, hydráty a polymorfy. Tieto zlúčeniny sú účinné a selektívne agonisty receptora CCK₁.

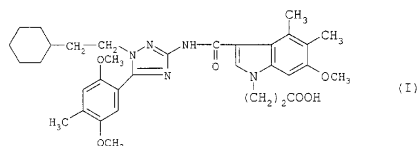

7 (51) C07D 405/14, 257/02, A61P 43/00, A61K 31/555

- (21) 154-2003**
 (22) 23.07.2001
 (31) 100 40 381.6
 (32) 11.08.2000
 (33) DE
 (71) SCHERING AKTIENGESELLSCHAFT, Berlin, DE;
 (72) Platzek Johannes, Berlin, DE; Mareski Peter, Berlin, DE; Niedballa Ulrich, Berlin, DE; Radüchel Bernd, Berlin, DE; Weinmann Hans-Joachim, Berlin, DE; Misselwitz Bernd, Glienicke, DE;
 (74) Čechvalová Dagmar, Bratislava, SK;
 (86) PCT/EP01/08499
 (87) WO02/14309

(54) Perfluóralkylované komplexy obsahujúce cukrové zvyšky, spôsob ich prípravy a ich použitie

- (57) Sú opísané perfluóralkylované komplexy s cukrovými zvyškami všeobecného vzorca (I), kde R je monosacharidový alebo oligosacharidový zvyšok, viazaný cez polohu 1-OH alebo 1-SH, R^f je perfluórovaný uhlíkovodíkový reťazec, K je kovový komplex a Z je spojovacia skupina. Opísané zlúčeniny sú vhodné na intravenóznú lymfografiu, na diagnostiku nádorov a na imaging infarctov a nekróz.

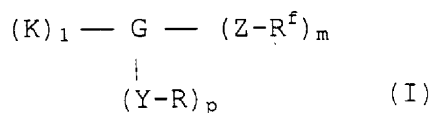

7 (51) C07D 409/12, A61K 31/4535, 31/55, 31/4025, A61P 25/00, 25/16, 11/06, C07D 333/34, 409/14, 413/14

- (21) 366-2003**
 (22) 27.09.2001
 (31) 00810887.0
 (32) 27.09.2000
 (33) EP
 (71) Applied Research Systems Ars Holding N. V., Curaçao, AN;
 (72) Halazy Serge, Vétraz-Monthoux, FR; Church Dennis, Commugny, CH; Arkinstall Stephen, J.,

Belmont, MA, US; Biamonte Marco, San Diego, US; Camps Montserrat, Versoix, CH; Gotteland Jean Pierre, Beaumont, FR; Rueckle Thomas, Plan-les-Ouates, CH;

- (74) Majlingová Marta, Ing., Bratislava, SK;
 (86) PCT/IB01/01772
 (87) WO 02/26733
(54) Sulfónamidové deriváty, spôsob ich prípravy, farmaceutický prípravok s ich obsahom, ich použitie a medziprodukt

- (57) Sulfónamidové deriváty všeobecného vzorca (I), kde Ar¹ a Ar² sú navzájom nezávisle substituované alebo nesubstituované arylové alebo heteroarylové skupiny; X je O alebo S; R¹ je vodík alebo C₁-C₆-alkylová skupina, alebo R¹ tvorí substituovaný alebo nesubstituovaný 5 až 6-členný nasýtený alebo nenásýtený kruh s Ar¹; n je celé číslo od 0 do 5, výhodne medzi 1 až 3, najvýhodnejšie 1; Y vo vzorci (I) je nesubstituovaný alebo substituovaný 4 až 12-členný nasýtený cyklický alebo bicyklický alkyl, ktorý je substituovaný najmenej jednou ionizovateľnou skupinou, na ktorý je naviazaný lipofilný reťazec a ktorý obsahuje najmenej jeden dusíkový atóm, pričom jeden atóm dusíka v tomto kruhu tvorí väzbu so sulfonylovou skupinou vo vzorci (I), čím poskytuje sulfónamid. Tieto zlúčeniny sú značne rozpustné a sú určené na použitie ako farmaceuticky aktívne zlúčeniny. Tiež sú opísané farmaceutické prípravky, ktoré obsahujú takéto sulfónamidové deriváty, ktoré sú účinné ako modulátory JNK mechanizmu, konkrétne ako selektívne inhibítory JNK2 a JNK3. Je opísaný aj spôsob ich prípravy.

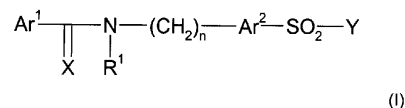

7 (51) C07D 413/10

- (21) 769-2003**
 (22) 14.12.2001
 (31) 60/256 799
 (32) 20.12.2000
 (33) US
 (71) MERCK & CO., INC., Rahway, NJ, US;
 (72) Desmond Richard, Rahway, NJ, US; Conlon David A., Rahway, NJ, US; Drahus Antoinette, Rahway, NJ, US; Ho Guo-Jie, Rahway, NJ, US; Pipik Brenda, Rahway, NJ, US; Leblond Carl, Rahway, NJ, US; Vailaya Anant, Rahway, NJ, US;
 (74) Majlingová Marta, Ing., Bratislava, SK;
 (86) PCT/US01/48385
 (87) WO02/060897

(54) Spôsob výroby zmesi reakčných produktov obsahujúcich substituovaný 8-arylchinolínium-benzénsulfonát

- (57) Je opísaný spôsob výroby zmesi reakčných produktov obsahujúcich substituovaný 8-arylchinolínium-benzénsulfonát a jeho solí s kyselinou benzénsulfónovou.

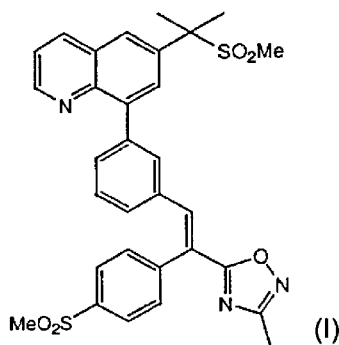

- 7 (51) C07D 417/12, A61K 31/425, 31/44, A61P 3/10**
(21) 1714-2002
 (22) 08.06.2001
 (31) 0014006.1
 (32) 08.06.2000
 (33) GB
 (71) SMITHKLINE BEECHAM P. L. C., Brentford, Middlesex, GB;
 (72) Craig Andrew Simon, Tonbridge, Kent, GB; Ho Tim Chien Ting, Tonbridge, Kent, GB;
 (74) Bušová Eva, JUDr., Bratislava, SK;
 (86) PCT/GB01/02567
 (87) WO01/94344
- (54) Soľ tiazolidindiónu na liečenie diabetes mellitus**
 (57) Je opísaná farmaceutická zlúčenina, ktorou je hydrobromid 5-[4-[2-(N-metyl-N-(2-pyridyl)-amino)etoxy]tiazolidín-2,4-diónu alebo jeho solvát, spôsob jej výroby, farmaceutická kompozícia na jej báze a použitie tejto zlúčeniny v medicíne.

- 7 (51) C07D 451/00**
(21) 526-2003
 (22) 24.10.2001
 (31) 100 54 042.2
 (32) 31.10.2000
 (33) DE
 (71) Boehringer Ingelheim Pharma GmbH & Co. KG, Ingelheim am Rhein, DE;
 (72) Drechsel Karin, Mannheim, DE; Niklaus-Humke Barbara, Darmscheid, DE; Schmelzer Christel, Ingelheim am Rhein, DE; Barth Petra, Mainz, DE;
 (74) Majlingová Marta, Ing., Bratislava, SK;
 (86) PCT/EP01/12296
 (87) WO 02/36591
- (54) Kvapalný farmaceutický prípravok bez hnačieho plynu obsahujúci kombináciu minimálne dvoch účinných látok, spôsob jeho výroby a jeho použitie**
 (57) Opisuje sa kvapalný farmaceutický prípravok bez hnačieho plynu obsahujúci kombináciu minimálne dvoch účinných látok, ktorý obsahuje soľ tiotropia ako jednu z účinných látok, v koncentrácii vztiahnuté na tiotropium od 0,0005 do 5 % hmotn., ďalšiu účinnú látku zo skupiny antialergík, antihistaminík, steroidov a/alebo antagonistov leukotriénu; vodu alebo zmes voda/etanol ako rozpúšťadlo, pričom minimálne soľ tiotropia je v ňom rozpustená; kyselinu na nastavenie hodnoty pH od 2,0 do 4,5; farmakologicky pri-

jateľný konzervačný prostriedok; ďalej môže obsahovať jedno farmakologicky prijateľné komplexovadlo a/alebo stabilizátor a/alebo jedno farmakologicky prijateľné korozpúšťadlo a/alebo iné farmakologicky prijateľné pomocné látky a prísady okrem konzervačných prostriedkov.

- 7 (51) C07D 451/10**
(21) 935-2003
 (22) 12.12.2001
 (31) 100 64 816.9
 (32) 22.12.2000
 (33) DE
 (71) Boehringer Ingelheim Pharma GmbH & Co. KG, Ingelheim am Rhein, DE;
 (72) Banholzer Rolf, Stuttgart, DE; Broeder Wolfgang, Heidesheim, DE; Graulich Manfred, Waldalgesheim, DE; Luettke Sven, Ockenheim, DE; Mathes Andreas, Ockenheim, DE; Meissner Helmut, Ingelheim, DE; Specht Peter, Ober-Hilbersheim, DE;
 (74) Majlingová Marta, Ing., Bratislava, SK;
 (86) PCT/EP01/14566
 (87) WO02/051840
- (54) Spôsob výroby tiotropiumbromidu a použitie tropenolu a tropenolesteru**
 (57) Opisuje sa spôsob výroby (1 α , 2 β , 4 β , 5 α , 7 β)-7-[(hydroxydi-2-tienylacetyl)oxy]-9,9-dimetyl-3-oxa-9-azoniatricyklo[3.3.1.0^{2,4}]nonánbromidu vzorca (I), v ktorom sa tropenolester epoxiduje na skopinester a tento sa kvarternizuje na tiotropiumbromid pomocou metylbromidu.

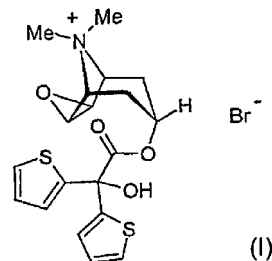

- 7 (51) C07D 471/00**
(21) 39-2003
 (22) 20.07.2001
 (31) 60/219 532, 60/284 856
 (32) 20.07.2000, 19.04.2001
 (33) US, US
 (71) BRISTOL-MYERS SQUIBB PHARMA COMPANY, Princeton, NJ, US;
 (72) Rodgers James D., Landenberg, PA, US; Wang Haisheng, Wilmington, DE, US; Patel Mona, Belle Mead, NJ, US; Arvanitis Argyrios G., Kennett Square, PA, US; Cocuzza Anthony J., Wilmington, DE, US;
 (74) Tomeš Pavol, Ing., Bratislava, SK;
 (86) PCT/US01/22827
 (87) WO02/08226
- (54) Tricyklické zlúčeniny 2-pyridónu použiteľné ako inhibítory reverznej transkriptázy HIV**
 (57) Zlúčeniny všeobecného vzorca (I), ich stereoisomérne formy, stereoisomérne zmesi alebo

farmaceuticky prijateľné soli, ktoré sú účinné ako inhibítory reverznej transkriptázy HIV. Ďalej sú opísané farmaceutické prostriedky a diagnostické súbory s ich obsahom a ich použitie na liečenie vírusovej infekcie ako analytických štandardov alebo reagencií.

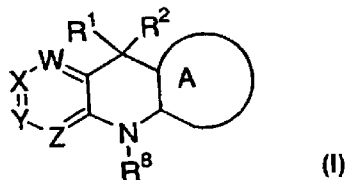

7 (51) C07D 471/04, A61K 31/415, A61P 9/00 // (C07D 471/04, 231:00, 221:00)

(21) 591-2003

(22) 09.11.2001

(31) 100 57 753.9, 101 31 987.8

(32) 22.11.2000, 02.07.2001

(33) DE, DE

(71) BAYER AKTIENGESELLSCHAFT, Leverkusen, DE;

(72) Stasch Johannes-Peter, Solingen, DE; Feurer Achim, Odenthal, DE; Weigand Stefan, Wuppertal, DE; Stahl Elke, Bergisch Gladbach, DE; Flubacher Dietmar, Hilden, DE; Alonso-Alija Cristina, Haan, DE; Wunder Frank, Wuppertal, DE; Lang Dieter, Velbert, DE; Dembowski Klaus, Boston, MA, US; Straub Alexander, Wuppertal, DE; Perzborn Elisabeth, Wuppertal, DE;

(74) Hörmannová Zuzana, Ing., Bratislava, SK;

(86) PCT/EP01/12969

(87) WO02/42301

(54) **Pyridín-substituované deriváty pyrazolpyridínu, spôsob ich výroby, liečivá tieto látky obsahujúce a ich použitie**

(57) Sú opísané pyridín-substituované deriváty pyrazolpyridínu všeobecného vzorca (I), ktoré stimulujú rozpustné guanylátcyklázy, spôsob ich výroby, liečivá s ich obsahom a ich použitie, obzvlášť na ošetrovanie ochorení srdcového krvného obehu, hypertónie, tromboembolických ochorení a ischemií, sexuálnych dysfunkcií alebo zápalov, ako aj ochorení centrálného nervového systému.

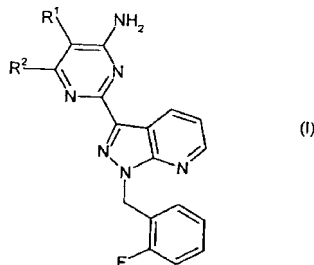

7 (51) C07D 471/04, A61K 31/437, A61P 31/12, 35/00 // (C07D 471/04, 235:00, 221:00)

(21) 714-2003

(22) 06.12.2001

(31) 60/254 228

(32) 08.12.2000

(33) US

(71) 3M INNOVATIVE PROPERTIES COMPANY, Saint Paul, MN, US;

(72) Lindstrom Kyle J., Houlton, WI, US;

(74) ROTT, RŮŽIČKA & GUTTMANN, v. o. s., Bratislava, SK;

(86) PCT/US01/46915

(87) WO02/046194

(54) **Substituované imidazopyridíny**

(57) Opisujú sa zlúčeniny imidazopyridínu, ktoré obsahujú funkčnú skupinu substituovaného amínu v polohe 1 a ktoré sa môžu uplatniť ako modifikátory imunitnej odozvy. Zlúčeniny a preparáty podľa tohto vynálezu môžu vyvolať biosyntézu rozličných cytokínov a môžu sa využiť pri liečbe rozličných chorobných stavov, vrátane vírusových ochorení a nádorových ochorení.

7 (51) C07D 471/04, A61K 31/437, A61P 35/00, 31/12 // (C07D 471/04, 235:00, 221:00)

(21) 713-2003

(22) 06.12.2001

(31) 60/254 218

(32) 08.12.2000

(33) US

(71) 3M INNOVATIVE PROPERTIES COMPANY, Saint Paul, MN, US;

(72) Crooks Stephen L., Mahtomedi, MN, US; Griesgraber George W., Eagan, MN, US; Heppner Philip D., Woodbury, MN, US; Merrill Bryon A., River Falls, WI, US;

(74) ROTT, RŮŽIČKA & GUTTMANN, v. o. s., Bratislava, SK;

(86) PCT/US01/46359

(87) WO02/046188

(54) **Imidazochinolíný substituované amido éterom**

(57) Sú opísané imidazochinolínové a tetrahydroimidazochinolínové zlúčeniny, ktoré obsahujú amidovú funkčnú skupinu v polohe 1 – a sú vhodné ako modifikátory imunitnej odpovede. Tiež sú opísané zlúčeniny a kompozície, ktoré môžu indukovať biosyntézu rôznych cytokínov a sú vhodné pri liečbe rôznych stavov zahrnujúcich vírusové ochorenia a neoplastické ochorenia.

7 (51) C07D 471/04, A61K 31/437, A61P 31/12, 35/00 // (C07D 471/04, 235:00, 221:00)

(21) 710-2003

(22) 06.12.2001

(31) 60/254 218

(32) 08.12.2000

(33) US

(71) 3M INNOVATIVE PROPERTIES COMPANY, Saint Paul, MN, US;

(72) Dellaria Joseph F., Woodbury, MN, US; Merrill Bryon A., River Falls, WI, US; Radmer Matthew R., Robbinsdale, MN, US;

(74) ROTT, RŮŽIČKA & GUTTMANN, v. o. s., Bratislava, SK;

(86) PCT/US01/46697

(87) WO02/46192

(54) **Imidazochinolíný substituované tioéterom**

(57) Zlúčeniny všeobecného vzorca (I) a (II) obsahujúce tioéterovú funkčnú skupinu v polohe 1, ktoré sú účinné ako modifikátory imunitnej odozvy, farmaceutické prípravky s ich obsahom. Opísané zlúčeniny a preparáty môžu vyvolať biosyntézu

rozičných cytokínov a môžu sa využiť pri liečbe rozličných chorobných stavov vrátane vírusových ochorení a nádorových ochorení.

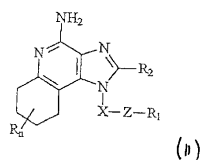
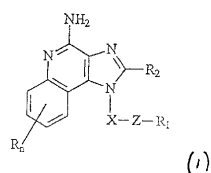

7 (51) C07D 477/20

(21) 897-2003

(22) 11.01.2002

(31) 60/261 933, 60/293 440

(32) 16.01.2001, 24.05.2001

(33) US, US

(71) MERCK & CO., INC., Rahway, NJ, US;

(72) Williams John M., Rahway, NJ, US; Skerlj Renato, Rahway, NJ, US;

(74) Majlingová Marta, Ing., Bratislava, SK;

(86) PCT/US02/00821

(87) WO02/057266

(54) Spôsob syntézy karbapenémových zlúčenín

(57) Je opísaný spôsob syntézy karbapenémových zlúčenín všeobecného vzorca (I) alebo ich farmaceuticky prijateľných solí, kde R^1 a R^2 sú nezávisle H, C_{1-10} -alkyl, aryl alebo heteroaryl, pričom alkyl, aryl alebo heteroaryl sú substituované alebo nesubstituované, ktorý zahŕňa odstránenie ochranných skupín zo zlúčeniny všeobecného vzorca (II) hydrogenolýzou v prítomnosti predredukovaného kovového katalyzátora a bázy, čím sa získa zlúčenina všeobecného vzorca (I), po ktorej nasleduje čistenie a izolácia zlúčeniny všeobecného vzorca (I), kde P je ochranná skupina na karboxyly, P^* je H, H_2^+ alebo ochranná skupina, ktorá môže byť odstránená hydrogenolýzou a R^1 a R^2 sú uvedené vyššie.

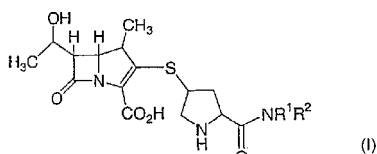

7 (51) C07D 487/04, 487/08, A61K 31/519, A61P 29/00 // (C07D 487/04, 239:00) (C07D 487/04, 241:00, 239:00) (C07D 487/08, 239:00) (C07D 487/08, 241:00, 239:00)

(21) 415-2003

(22) 10.10.2001

(31) 100 50 661.5

(32) 13.10.2000

(33) DE

(71) GRÜNENTHAL GmbH, Aachen, DE;

(72) Gerlach Matthias, Brachtal, DE; Sundermann Corinna, Aachen, DE; Jagusch Utz-Peter, Aachen, DE;

(74) Hörmannová Zuzana, Ing., Bratislava, SK;

(86) PCT/EP01/11702

(87) WO02/30934

(54) Substituované 3,4-dihydro-pyrimido[1,2-a]-pyrimidíny a 3,4-dihydropyrazino[1,2-a]pyrimidíny, spôsob ich výroby, liečivá tieto látky obsahujúce a ich použitie

(57) Sú opísané substituované 3,4-dihydro-pyrimido[1,2-a]pyrimidíny a 3,4-dihydropyrazino[1,2-a]pyrimidíny všeobecného vzorca (I), spôsob ich výroby, farmaceutické prípravky s ich obsahom a ich použitie na výrobu liečiv na ošetrovanie bolestí, močovej inkontinencie, dráždenia na svrbenie, hučania v ušiach a/alebo hnačky.

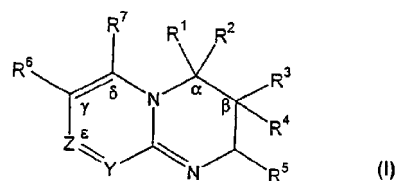

7 (51) C07D 487/04, A61P 29/00

(21) 414-2003

(22) 10.10.2001

(31) 100 50 662.3

(32) 13.10.2000

(33) DE

(71) GRÜNENTHAL GmbH, Aachen, DE;

(72) Gerlach Matthias, Brachtal, DE; Sundermann Corinna, Aachen, DE; Jagusch Utz-Peter, Aachen, DE;

(74) Hörmannová Zuzana, Ing., Bratislava, SK;

(86) PCT/EP01/11700

(87) WO02/30933

(54) Substituované 3,4-dihydro-pyrido[1,2-A]-pyrimidíny, spôsob ich výroby, liečivá tieto látky obsahujúce a ich použitie

(57) Zlúčeniny všeobecného vzorca (I), spôsob ich výroby, farmaceutické prípravky s ich obsahom a ich použitie na výrobu liečiv na ošetrovanie bolestí, močovej inkontinencie, svrbenia, hučania v ušiach a/alebo hnačky.

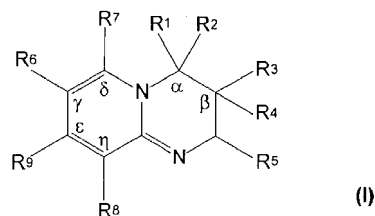

7 (51) C07D 487/04, 231/06

(21) 830-2003

(22) 29.12.2001

(31) 101 03 647.7

(32) 27.01.2001

(33) DE

(71) Merck Patent GmbH, Darmstadt, DE;

(72) Eggenweiler Hans-Michael, Darmstadt, DE;

- (74) Bušová Eva, JUDr., Bratislava, SK;
 (86) PCT/EP01/15372
 (87) WO 02/059126
(54) Spôsob prípravy derivátov pyrazolo [4,3-d] pyrimidínu
 (57) Opisuje sa spôsob prípravy derivátov pyrazolo [4,3-d] pyrimidínu zvlášť kyseliny [7-(3-chlór-4-metoxybenzylamino)-1-metyl-3-propyl-1H-pyrazolo [4,3-d]pyrimidín-5-ylmetoxy]octovej, ktorá je vhodná na výrobu farmaceutických prostriedkov, zvlášť na ošetrovanie erekčnej dysfunkcie a pulmonárnej hypertenzie. Medziprodukty na prípravu tejto kyseliny.

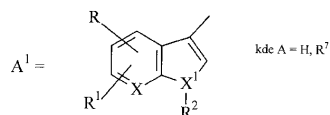
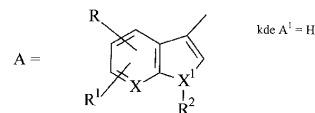
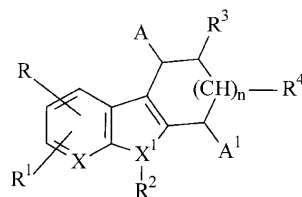

- 7 (51) C07D 487/04 // (C07D 487/04, 253:00, 235:00)**
(21) 750-2003
 (22) 05.12.2001
 (31) 100 63 108.8
 (32) 18.12.2000
 (33) DE
 (71) BAYER AKTIENGESELLSCHAFT, Leverkusen, DE;
 (72) Nowakowski Marc, Wuppertal, DE; Gehring Reinhold, Wuppertal, DE; Heilmann Werner, Wuppertal, DE; Wahl Karl-Heinz, Odenthal, DE;
 (74) Hörmannová Zuzana, Ing., Bratislava, SK;
 (86) PCT/EP01/14239
 (87) WO02/050076
(54) Spôsob výroby imidazotriazinónov substituovaných sulfónamidom
 (57) Je opísaný spôsob výroby imidazotriazinónov substituovaných sulfónamidom všeobecného vzorca (I) reakciou zlúčeniny všeobecného vzorca (II) s kyselinou sírovou, následnou reakciou získaných produktov s tionylchloridom a takto získaný produkt sa nechá reagovať in situ v inertnom rozpúšťadle s amínom a prípadne sa prevedú na odpovedajúce soli, hydráty alebo N-oxidy.

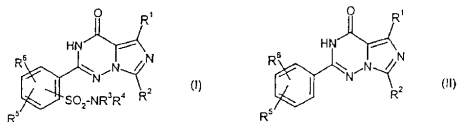

- 7 (51) C07D 491/04, 471/04, 209/80, 209/86, A61K 31/404, A61P 35/00**
(21) 534-2003
 (22) 16.10.2001
 (31) RM2000A000570
 (32) 03.11.2000
 (33) IT
 (71) SIGMA-TAU INDUSTRIE FARMACEUTICHE RIUNITE S.P.A., Rome, IT;
 (72) Giannini Giuseppe, Pomezia, IT; Marzi Mauro, Pomezia, IT; Tinti Maria Ornella, Pomezia, IT; Pisano Claudio, Pomezia, IT;
 (74) PATENTSERVIS BRATISLAVA, a. s., Bratislava, SK;
 (86) PCT/IT01/00526
 (87) WO02/36597
(54) Tricyklické deriváty indolu s antiangiogénnou aktivitou
 (57) Zlúčeniny všeobecného vzorca (I), farmaceutické kompozície s ich obsahom a ich použitie ako liečiv s cytotoxickou a antiangiogénnou aktivitou.

- 7 (51) C07D 495/00**
(21) 843-2003
 (22) 03.12.2001
 (31) 100 64 994.7
 (32) 23.12.2000
 (33) DE
 (71) Merck Patent GmbH, Darmstadt, DE;
 (72) Eggenweiler Hans-Michael, Weiterstadt, DE; Swartz Harry, Hofheim, DE; Schelling Pierre, Mühlthal, DE; Beier Norbert, Reinheim, DE; Christadler Maria, Rödermark, DE;
 (74) Bušová Eva, JUDr., Bratislava, SK;
 (86) PCT/EP01/14102
 (87) WO02/051848
(54) Derivát sulfamidotienopyrimínu, spôsob jeho prípravy, jeho použitie a farmaceutický prostriedok, ktorý ho obsahuje
 (57) Zlúčeniny všeobecného vzorca (I), kde znamená R^1 , R^2 od seba nezávisle H, OA^1 , $OCOA^1$, OH alebo Hal, pričom R^1 a R^2 spolu dohromady tiež C_{3-5} alkylén, $-O-CH_2-CH_2-$, $-CH_2-O-CH_2-$, $-O-CH_2-O-$ alebo $-O-CH_2-CH_2-O-$, X $-CH_2SO_2NR^3R^4$, R^3 a R^4 od seba nezávisle H, skupinu heteroaromatickú, C_{1-10} alkyl alebo C_{1-10} alkenyl, pričom každá z týchto skupín je prípadne substituovaná na svojom konci skupinou $-NH_2$, NHA^1 alebo $-NA^1A^2$ a pričom 1 alebo 2 CH_2 sú prípadne nahradené $-CH=CH-$, $-O-$, $-NH-$ alebo $-NA^1-$ alebo R^3 a R^4 spolu dohromady C_{3-7} cykloalkyl alebo C_{3-7} cykloalkylén prípadne mono- alebo polysubstituované Hal, $-NH_2$, $-NHA$, $-NA^1A^2$, $-NHCOA^1$, $-COOH$, $COOA^1$, $-CONH_2$, $-CONHA^1$ alebo $-CONA^1A^2$ a 1 alebo 2 CH_2 sú prípadne nahradené $-O-$, $-NH-$, $-NA^1-$, $-NCOA^1-$ alebo $-NCOOA^1-$, A^1 a A^2 od seba nezávisle skupinu C_{1-10} alkyl alebo C_{1-10} alkenyl prípadne substituované 1 až 5 F a/alebo Cl, a A^1 a A^2 spolu dohromady tiež C_{3-7} cykloalkyl alebo C_{3-7} cykloalkylen a 1 $-CH_2-$ je prípadne nahradený $-O-$, $-NH-$, $-NA^1-$, $-NCOA^1-$ alebo $-NCOOA^1-$ a Hal F, Cl, Br alebo I a jeho soli a/alebo solváty ako inhibítory fosfodiesterázy V, spôsob ich prípravy a farmaceutické prostriedky s ich obsahom na ošetrovanie a na profylaxiu chorôb, ktoré sú spôsobované nadmerne nízkou hladinou cGMP a/alebo môžu byť ovplyvňované zvýšením hladiny cGMP, predovšetkým ochorení kardiovaskulárneho systému a porúch potencie.

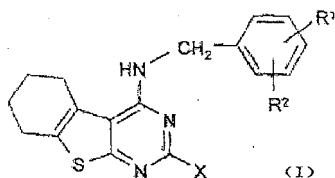

- 7 (51) C07D 495/04, A61K 31/55, A61P 35/00**
(21) 1770-2002
 (22) 16.05.2001
 (31) P20000310A
 (32) 17.05.2000
 (33) HR
 (71) PLIVA, farmaceutska industrija, dioničko društvo, Zagreb, HR;
 (72) Merčep Mladen, Zagreb, HR; Mesić Milan, Zagreb, HR; Pešić Dijana, Šibenik, HR; Županović Željko, Zagreb, HR; Hrvačić Boška, Velika Gorica, HR;
 (74) PATENTSERVIS BRATISLAVA, a. s., Bratislava, SK;
 (86) PCT/HR01/00027
 (87) WO01/87890
(54) Tienodibenzoazulénové zlúčeniny ako inhibítory rakovinových nektróz
 (57) Zlúčeniny všeobecného vzorca (I) a ich farmaceuticky prijateľné soli a solváty, ktoré sú inhibítormi faktora alfa tumorových nektróz (TNF- α) a interleukínu 1 (IL-1) u cicavcov pri ochoreniach a ťažkostiach, ktoré sú spojené nadmerným vylučovaním týchto mediátorov. Opísané zlúčeniny ďalej vykazujú analgetický účinok a zmierňujú bolesť.

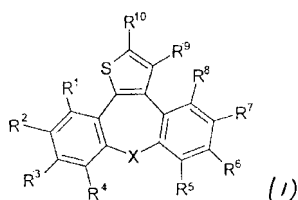

- 7 (51) C07D 498/08, A61K 31/5386, A61P 9/06**
(21) 386-2003
 (22) 01.10.2001
 (31) 1-2000-02701, PCT/SE00/1994
 (32) 02.10.2000, 13.10.2000
 (33) PH, SE
 (71) AstraZeneca AB, Södertälje, SE;
 (72) Björsne Magnus, Mölndal, SE; Cladingboel David, Loughborough Leics, GB; Pontén Fritiof, Mölndal, SE; Strandlund Gert, Mölndal, SE;
 (74) Žovicová Viera, Mgr., Bratislava, SK;
 (86) PCT/SE01/02129
 (87) WO02/28863
(54) Oxabispiridínová zlúčenina využiteľná pri liečení srdcových arytmií
 (57) Je opísaný 4-({3-[7-(3,3-dimetyl-2-oxobutyl)-9-oxa-3,7-diazabicyklo[3.3.1]non-3-yl]propyl}-amino)benzonitril, soli kyseliny benzénsulfónovej, pričom táto zlúčenina je využiteľná pri profylaxii a liečení arytmií, predovšetkým atriálnych a ventrikulárnych arytmií.

- 7 (51) C07H 15/26, A61K 31/70**
(21) 770-2003
 (22) 17.12.2001
 (31) 60/256 875
 (32) 20.12.2000
 (33) US
 (71) SCHERING CORPORATION, Kenilworth, NJ, US;
 (72) Ghosal Anima, Edison, NJ, US; Zbaida Shmuel, East Brunswick, NJ, US; Chowdhury Swapan K., Warren, NJ, US; Iannucci Robert M., Hampton, NJ, US; Peng Wenqing, Chatham, NJ, US; Alton Kevin B., Cedar Knolls, NJ, US; Patrick James E., Belle Mead, NJ, US; Davis Harry R., Berkeley Heights, NJ, US;
 (74) Majlingová Marta, Ing., Bratislava, SK;
 (86) PCT/US01/49127
 (87) WO02/50090
(54) Cukrom-substituované 2-azetidínóny, farmaceutický prostriedok s ich obsahom a ich použitie
 (57) Opísané sú cukrom-substituované 2-azetidínónové zlúčeniny všeobecného vzorca (I) ako hypocholesterolemické látky, farmaceutický prostriedok s ich obsahom a kombinácia cukrom-substituovanej 2-azetidínónovej zlúčeniny znižujúcej cholesterol a inhibítora cholesterolovej biosyntézy na použitie na liečenie a prevenciu aterosklerózy a na zníženie hladiny cholesterolu.

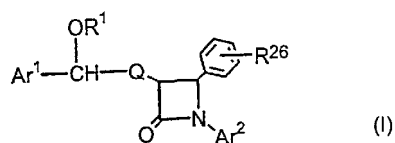

- 7 (51) C07J 41/00, 1/00, 21/00, 71/00**
(21) 551-2003
 (22) 09.11.2001
 (31) 100 56 676.6
 (32) 10.11.2000
 (33) DE
 (71) SCHERING AKTIENGESELLSCHAFT, Berlin, DE;
 (72) Schubert Gerd, Jena, DE; Ring Sven, Jena, DE; Erhart Bernd, Kahla, DE;
 (74) Čechvalová Dagmar, Bratislava, SK;
 (86) PCT/DE01/04218
 (87) WO02/38582
(54) Spôsob prípravy 4-(17 α -substituovaných-3-oxoestra-4,9-dien-11 β -yl)benzaldehyd-(1E alebo 1Z) oxímov
 (57) 3,3-Dimetoxy-5 α , 10 α -epoxy-estr-9(11)-en-17-ón vzorca (II) sa konveruje účinným metylénovým činidlom v inertnom rozpúšťadle na 5 α , 10 α -epoxy-17 (S)-spiroepoxid vzorca (IX), ktorý sa po regio- a stereoselektívnom rozštiepení 17-spiroepoxy skupiny pomocou alkoholátu alkalického kovu alebo kovu alkalických zemín, alkylmerkaptánov v prítomnosti alkalických hydroxidov alebo kálium-terc-butanolátu, pomocou priameho rozštiepenia pomocou alkalických merkaptidov alebo pomocou perfluóralkylalkoholov v prítomnosti alkálie v inertnom rozpúšťadle otvorí, pričom vznikne 17 α -substituovaná zlúčenina vzorca (X), ktorá sa prípadne konver-

tuje reakciou 17 β -hydroxylovej skupiny s alkylhalogenidmi alebo halogénalkylfluoridmi v prítomnosti silných zásad v inertnom rozpúšťadle na 17 β -étery alebo 17-fluóralkylétery vzorca (X), ktoré sa podrobia reakcii s 4-brómbenzaldehydketálom, horčíkom a CuCl pri teplotách v rozsahu -35 °C a izbovou teplotou, pričom vzniká zodpovedajúci 3,3-dimetoxy-5 α -hydroxy-17 α -CH₂Y-11 β -benzaldehydketál vzorca (XI), ktorý sa kyslou hydrolyzou ochranných skupín prevedie na 11 β -benzaldehydový derivát vzorca (XII) a aldehydová funkčná skupina sa pomocou hydroxylamóniových solí selektívne prevedie na zmes E/Z-benzaldoxímov vzorca (I).

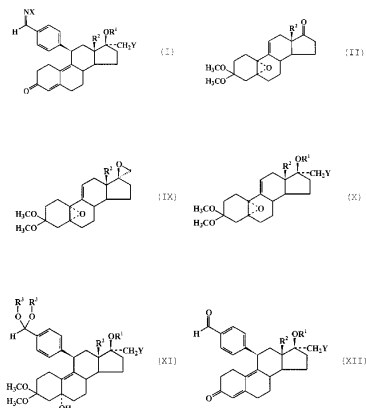

7 (51) C07K 14/52

(21) **847-2003**

(22) 30.11.2001

(31) 00126771.5, 01118888.5

(32) 06.12.2000, 17.08.2001

(33) EP, EP

(71) Applied Research Systems Ars Holding N. V., Curaçao, AN;

(72) Plater-Zyberk Christine, Carouge, CH; Power Christine, Thoiry, FR; Colinge Jacques, Neydens, FR;

(74) Majlingová Marta, Ing., Bratislava, SK;

(86) PCT/EP01/13992

(87) WO02/46225

(54) Použitie látky, ktorá sa viaže na humánný SARP-1 receptor

(57) Použitie látky, ktorá sa viaže na humánný SARP-1 receptora, na výrobu lieku na liečenie a/alebo prevenciu sklerodermy, najmä systémovej sklerózy.

7 (51) C07K 16/00

(21) **213-2003**

(22) 20.08.2001

(31) 0020685.4

(32) 22.08.2000

(33) GB

(71) NOVARTIS AG, Basel, CH;

(72) Gram Hermann, Weil, DE; Di Padova Franco E., Birsfelden, CH;

(74) Čechvalová Dagmar, Bratislava, SK;

(86) PCT/EP01/09588

(87) WO02/16436

(54) Protilátky proti ľudskému IL-1 β , spôsob ich prípravy a ich použitie

(57) Je opísaná IL-1 β väzbová molekula, protilátka proti ľudskému IL-1 β , ľudská protilátka proti ľudskému IL-1 β , kde úseky CDR ťažkého a ľahkého reťazca majú aminokyselinové sekvencie definované v opise, ktorá je účinná pri použití na liečenie ochorení a porúch sprostredkovaných IL-1, ako je napr. osteoartrída, osteoporóza a ďalšie zápalové artritídy.

7 (51) C07K 16/18, C12N 15/13, 5/10, A61K 39/00, A61P 25/28

(21) **1221-2002**

(22) 26.02.2001

(31) 60/184 601, 60/254 465, 60/254 498

(32) 24.02.2000, 08.12.2000, 08.12.2000

(33) US, US, US

(71) Washington University, St. Luis, MO, US; ELI LILLY AND COMPANY, Indianapolis, IN, US;

(72) Holtzman David M., St. Louis, MO, US; Demattos Ronald, St. Louis, MO, US; Bales Kelly R., Cloverdale, IN, US; Paul Steven M., Carmel, IN, US; Tsurushita Naoya, Palo Alto, CA, US; Vasquez Maximiliano, Palo Alto, CA, US;

(74) Tomeš Pavol, Ing., Bratislava, SK;

(86) PCT/US01/06191

(87) WO01/62801

(54) Humanizované protilátky, ktoré maskujú amyloidný β peptid

(57) Je opísaný spôsob na profylaktickú a terapeutickú liečbu stavov charakterizovaných tvorbou amyloidových plakov. Spôsob využíva humanizované protilátky, ktoré sekvestrujú solubilný A β peptid z ľudských biologických kvapalín alebo ktoré sa výhodne špecificky viažu na epitop obsiahnutý v pozíciách 13 až 28 amyloidového β peptidu A β .

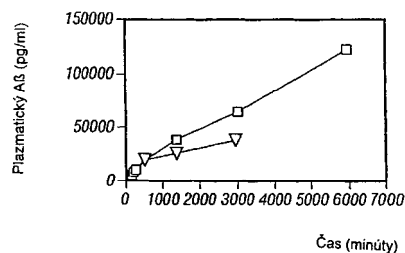

7 (51) C07K 16/28, 19/00, A61K 39/395, A61P 35/00, C12N 15/13, 5/10

(21) **567-2003**

(22) 12.10.2001

(31) 60/240 285, 60/275 289, 60/299 987

(32) 13.10.2000, 13.03.2001, 21.06.2001

(33) US, US, US

(71) BIOGEN, INC., Cambridge, MA, US;

(72) Garber Ellen, Cambridge, MA, US; Lyne Paul, Allston, MA, US; Saldanha Jose W., Enfield, Middlesex, GB;

(74) ROTT, RŮŽIČKA & GUTTMANN, v. o. s., Bratislava, SK;

(86) PCT/US01/32140

(87) WO02/30986

(54) Humanizované protilátky k lymfotoxínovému beta receptoru

- (57) Sú opísané humanizované protilátky proti lymfotoxínovému beta receptoru (LT- β -R), farmaceutické prostriedky ich obsahom a ich použitie na liečenie alebo redukcie progresu, závažnosti alebo príznakov nádoru.

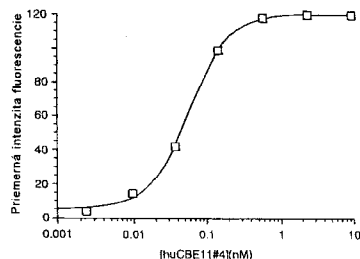

7 (51) C08F 210/00

(21) 449-2002

(22) 02.04.2002

(71) Ústav polymérov SAV, Bratislava, SK;

(72) Lačík Igor, Ing., PhD., Stupava, SK; Chodák Ivan, doc., Ing., DrSc., Bratislava, SK; Sedláčková Miriam, Ing., Liptovské Kľačany, SK;

(54) Zmesi polyetylénu a kopolymérov etylénu obsahujúcich karboxylové kyseliny

- (57) Vynález sa týka materiálov na báze zmesí pripravených z polyetylénu s nízkou hustotou a/alebo lineárneho polyetylénu s nízkou hustotou s kopolymérmí etylénu s karboxylovou kyselinou v ich celom koncentračnom rozsahu 1 až 99 hmotn. %. Kopolymér etylénu s karboxylovou kyselinou je reprezentovaný kopolymérmí etylénu s kyselinou akrylovou alebo metakrylovou s obsahom karboxylovej kyseliny do 20 hmotn. %. Karboxylová kyselina môže byť v acidickej alebo neutralizovanej forme. Vzniknuté polymérne zmesi sú mechanicky kompatibilné a prítomnosť kopolyméru dodáva zmesiam polárne skupiny, ktoré interakciu s polárnymi povrchmi zabezpečujú adhézne vlastnosti zmesí. Takto vytvorené materiály sú vhodné komponenty ako tavné lepidlá, komponenty na laminovanie, prostriedky na vytváranie kontaktu medzi nepolárnym polyetylénom a ďalšími polárnymi komponentmi zmesi.

7 (51) C08F 214/00

(21) 448-2002

(22) 02.04.2002

(71) Ústav polymérov SAV, Bratislava, SK;

(72) Lukáč Ivan, Ing., CSc., Bratislava, SK; Mosnáček Jaroslav, Mgr., Myjava, SK;

(54) Spôsoby prípravy monoméru 1-fenyl-2-(4-vinylfenyl)-1,2-etándiónu, jeho polymérov a v nich vytvorených diacylperoxidových skupín a ich použitie na prípravu rezistov a modifikáciu povrchu polymérov

- (57) Spôsob prípravy monoméru 1-fenyl-2-(4-vinylfenyl)-1,2-etándiónu spočíva v tom, že na etylbenzén v prítomnosti bezvodého chloridu hlinitého sa pôsobí fenylacetylchloridom za vzniku 1-(4-etylfenyl)-2-fenyl-1-etanónu, na ktorý sa pôsobí oxidom seleničitým. Na vzniknutý 1-(4-

-etylfenyl)-2-fenyl-1,2-etándión sa pôsobí N-brómsukcínimidom v suchom tetrachlórmetáne za vzniku 1-[4-(1-brómetyl)fenyl]-2-fenyl-1,2-etándiónu, ktorý pôsobením octanu draselného v kyseline octovej dáva 1-[4-(1-acetyloxyetyl)fenyl]-2-fenyl-1,2-etándión. Následným pôsobením vodným roztokom alkalického hydroxidu sa získa 1-fenyl-2-[4-(1-hydroxyetyl)fenyl]-1,2-etándión, ktorého dehydratáciou oxidom fosforečným v benzéne v prítomnosti hydrochínónu sa získa žiadaný monomér. Spôsob prípravy diacylperoxidových skupín v reťazci polyméru fotooxidáciou benzilových štruktúr zabudovaných do polyméru polymerizáciou benzilového monoméru, kde benzilová skupina je pripojená na reťazec priamo alebo cez rôzne skupiny, ako je napríklad $-\text{COOCH}_2\text{CH}_2\text{O}-$ a karboxylová CO skupina, s vinylovým monomérom, ako je napríklad styrén, metylmetakrylát alebo fenyl(vinyl)ketón.

7 (51) C08L 95/00

(21) 835-2003

(22) 29.11.2001

(31) 00310673.9, 00310896.6

(32) 01.12.2000, 07.12.2000

(33) EP, EP

(71) KRATON POLYMERS RESEARCH B. V., Amsterdam, NL;

(72) De Jong Wouter, Amsterdam, NL; Trommelen Erik Adrianus Theunis, Amsterdam, NL; Bodt Duco, Amsterdam, NL;

(74) Žovicová Viera, Mgr., Bratislava, SK;

(86) PCT/EP01/14162

(87) WO02/44281

(54) Bitúmenové kompozície so zníženou tendenciou k želatínácii

- (57) Bitúmenová kompozícia obsahuje bitúmenovú zložku (I), blokový kopolymér (II), pozostávajúci z najmenej dvoch koncových blokov poly(monovinylaromatického uhľovodíka) a z najmenej jedného bloku poly(konjugovaného diénu) a prípadne plnivo (III), pričom zložkou (II) je čiastočne hydrogenovaný blokový polymér, obsahujúci ako konjugovaný dién butadién, kde poly(konjugovaný diénový) blok obsahuje pri čiastočnej hydrogenácii menej ako 3 mólové percentá jednotiek (A) 1,2-diénu a menej ako 20 mólových percent, výhodne menej ako 3 mólové percentá rekurentných jednotiek (D) etylénu, vzťahnuté na celkový obsah mol/mol rekurentných jednotiek konjugovaného diénu.

7 (51) C12N 1/20, 9/78, C12P 13/02

(21) 624-2003

(22) 08.01.2002

(31) 01100493.4, 60/342 373

(32) 09.01.2001, 27.12.2001

(33) EP, US

(71) LONZA AG, Basel, CH;

(72) Robins Karen Tracey, Visp, CH; Nagasawa Toru, Gifu, JP;

(74) Obertáš Július, Ing., Bratislava, SK;

(86) PCT/EP02/00103

(87) WO02/055670

(54) Mikroorganizmy a spôsob výroby amidov

- (57) Opisujú sa mikroorganizmy rodu *Rhodococcus*, ktoré sú schopné tolerovať aspoň 3M koncentráciu acetonitrilu. Ďalej sa opisuje nový spôsob výroby amidov vzorca (III) zo zodpovedajúcich nitrilov použitím týchto mikroorganizmov. Ďalej sa opisuje použitie týchto mikroorganizmov na odstránenie odpadov acetonitrilu.

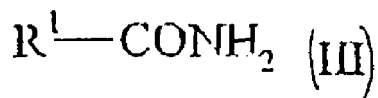

7 (51) C12N 15/12, 15/62, 15/10, C07K 14/715, 16/28, C07H 21/04, C12Q 1/68, A61K 38/17, 48/00, G01N 33/53, 33/68

(21) 471-2003

(22) 06.09.2001

(31) 60/233 152, 60/234 140, 60/268 499, 60/312 185

(32) 18.09.2000, 21.09.2000, 13.02.2001, 14.08.2001

(33) US, US, US, US

(71) BIOGEN, INC., Cambridge, MA, US;

(72) Ambrose Christine M., Reading, MA, US; Thompson Jeffrey S., Stoneham, MA, US;

(74) Čechvalová Dagmar, Bratislava, SK;

(86) PCT/US01/28006

(87) WO02/24909

(54) **Nukleové kyseliny kódujúce receptor BAFF-R, polypeptidy BAFF-R a farmaceutické kompozície, ktoré ich obsahujú**

- (57) Je opísaná nukleová kyselina kódujúca polypeptid BAFF-R, protilátky proti polypeptidu BAFF-R a farmaceutické kompozície, ktoré obsahujú polypeptid alebo protilátku podľa vynálezu. Tento receptor alebo nukleová kyselina, ktorá ho kóduje, alebo proti nemu namierená protilátka sa môžu využiť pri liečení karcinómov, lymfómov, autoimunitných chorôb alebo dedičných genetických chorôb týkajúcich sa B lymfocytov.

Aminokyselínová sekvencia ľudského BAFF-R

```

M R R G P R S L R G R D A P A P T P
C V P A E C F D L L V R H C V A C G
L L R T P R P K P A G A A S S P A P
R T A L Q P Q E S V G A G A G E A A
L P L P G L L F G A P A L L G L A L
V L A L V L V G L V S W R R R Q Q R R
L R G A S S A E A P D G D K D A P E
P L D K V I I L S P G I S D A T A P
A W P P P G E D P G T T P P G H S V
P V P A T E L G S T E L V T T K T A
G P E Q Q •

```

7 (51) C21D 8/12

(21) 758-2003

(22) 17.12.2001

(31) RM2000A000676

(32) 18.12.2000

(33) IT

(71) THYSSENKRUPP ACCIAI SPECIALI TERNI S. P. A., Terni, IT;

(72) Fortunati Stefano, Rome, IT; Cicale' Stefano, Rome, IT; Abbruzzese Giuseppe, Rome, IT;

(74) Majlingová Marta, Ing., Bratislava, SK;

(86) PCT/EP01/14880

(87) WO02/50318

(54) **Spôsob výroby elektrickej ocele s orientovanou zrinitosťou**

- (57) Spôsob výroby elektrických oceľových pásov, v ktorom sa pás priamo odlieva z roztavenej ocele a zliatina obsahuje prvky vhodné na generovanie a zrážanie sulfidov a/alebo nitridov vhodných na inhibovanie rastu zrn, valcuje sa za horúca in-line s operáciou odlievania pri teplote medzi 1250 a 1000 °C, a v ktorom sa tento pás navinie na cievku po valcovaní za horúca pri teplote menej než 780 °C, ak sú používané sulfidy, alebo pri teplote menej než 600 °C, ak sú používané nitridy alebo nitridy spolu so sulfidmi. Získa sa tak konečný produkt, ktorý má vynikajúce a konštantné vlastnosti.

7 (51) C21D 8/12

(21) 757-2003

(22) 17.12.2001

(31) RM2000A000672

(32) 18.12.2000

(33) IT

(71) THYSSENKRUPP ACCIAI SPECIALI TERNI S. P. A., Terni, IT;

(72) Fortunati Stefano, Rome, IT; Cicale' Stefano, Rome, IT; Rocchi Claudia, Rome, IT; Abbruzzese Giuseppe, Rome, IT;

(74) Majlingová Marta, Ing., Bratislava, SK;

(86) PCT/EP01/14879

(87) WO02/50314

(54) **Spôsob výroby elektrických oceľových pásov s orientovanou zrinitosťou**

- (57) Spôsob výroby elektrických oceľových pásov s orientovanou zrinitosťou, pri ktorom sa kremíková oceľ obsahujúca najmenej 30 ppm S, priamo odlieva ako pás 1,5 až 4,5 mm hrubý a valcuje sa za studena na konečnú hrúbku medzi 1,0 a 0,15 mm; charakterizovaný nasledujúcimi stupňami: i) Chladienie a deformácia stuhnutého pásu, čím sa získa rozdelenie druhých fáz, kde $600 \text{ cm}^{-1} < I_z < 1500 \text{ cm}^{-1}$ a $I_z = 1,9 F_v/r \text{ (cm}^{-1}\text{)}$, F_v je objem frakcie druhých fáz stabilný pri teplotách menej než 800 °C, a r je stredný polomer precipitátov, v cm; ii) valcovanie pásu za horúca medzi stuhnutím a navinutím na cievku pri teplote nie menšej než 750 °C, s redukčným pomerom medzi 15 a 60 %; iii) valcovanie za studena s redukčným pomerom 60 až 92 %; iv) žihanie pásu valcovaného za studena pri 750 až 1100 °C v nitridačnej atmosfére, s rastom obsahu dusíka najmenej 30 ppm vzhľadom na počiatočné zloženie pri jadre pásu.

7 (51) C21D 8/12

(21) 756-2003

(22) 18.12.2001

(31) RM2000A000677

(32) 18.12.2000

(33) IT

(71) THYSSENKRUPP ACCIAI SPECIALI TERNI S. P. A., Terni, IT;

(72) Fortunati Stefano, Rome, IT; Cicale' Stefano, Rome, IT; Abbruzzese Giuseppe, Rome, IT;

(74) Majlingová Marta, Ing., Bratislava, SK;

(86) PCT/EP01/14966

- (87) WO02/50315
- (54) **Spôsob výroby elektrických Fe-Si pásov s orientovanou zrntosťou**
- (57) Spôsob výroby elektrických Fe-Si pásov s orientovanou zrntosťou, v ktorom sa zliatina obsahujúca Si priamo odlieva ako pásy 2,5 až 5 mm hrubé, valcuje sa za studena v jednom kroku alebo viacerých krokoch s medzistupňom žihania na konečnú hrúbku medzi 1 a 0,15 mm, pás sa potom kontinuálne žiha, aby sa uskutočnila primárna rekryštalizácia a následne sa žiha, aby sa uskutočnila orientovaná sekundárna rekryštalizácia, charakterizovaný tým, že po stuhnutí pásu a pred jeho navinutím na cievku, sa vyvolá v kovovej matici transformácia feritu na austenit pre objem frakcie medzi 25 a 60 %, čo sa získa riadením zloženia zliatiny, takže takáto austenitová frakcia sa umožní v stabilnej rovnováhe medzi dvoma fázami, a deformovaním pásu pomocou valcovania in-line s krokom odlievania, čím sa získa deformácia vyššia než 20 % v teplotnom intervale 1000 až 1300 °C.

7 (51) C23C 22/46, 22/53, 22/82

- (21) **544-2003**
- (22) 07.11.2001
- (31) 100 55 215.3
- (32) 07.11.2000
- (33) DE
- (71) WALTER HILLEBRAND GMBH & CO. GALVANOTECHNIK, Wickede/Ruhr, DE;
- (72) Hillebrand Ernst Walter, Wickede/Ruhr, DE;
- (74) Guniš Jaroslav, Mgr., Bratislava, SK;
- (86) PCT/EP01/12866
- (87) WO02/38829
- (54) **Spôsob pasivácie**
- (57) Vynález sa týka spôsobu pasivácie zinku, kadmia alebo ich zliatin, najmä zliatin zinok – nikel, roztokom bezchrómových iónov obsahujúcim slabý komplexotvorný prípravok, výhodne dikarboxylovej alebo trikarboxylovej kyseliny, výhodne chromito-oxalátový komplex a CO^{2+} , pričom koncentrácie CO^{2+} je vyššia než 30 g/l.

Trieda D

7 (51) D01D 5/08, 5/16, C03B 37/02

- (21) **448-2003**
- (22) 26.09.2001
- (31) 0012990
- (32) 11.10.2000
- (33) FR
- (71) SAINT-GOBAIN VETROTEX FRANCE S.A., Chambéry, FR;
- (72) Boissonnat Philippe, Challes-les-Eaux, FR; Richard Daniel, Sainte Héline du Lac, FR;
- (74) Hörmann Tomáš, Ing., Bratislava, SK;
- (86) PCT/FR01/02979
- (87) WO02/31235
- (54) **Spôsob a zariadenie na výrobu kompozitnej nite**
- (57) Kompozitná niť je tvorená premiešaním sklenených nekonečných vlákien s nekonečnými vláknami z organickej termoplastickej hmoty. Sklené nekonečné vlákna sa delia do viacerých vláknových zoskupení (34a, 34b), termoplastické nekonečné

vlákna sa delia do viacerých vláknových zoskupení (14a, 14b) a termoplastické nekonečné vlákna sa vrhajú do sklenených nekonečných vlákien, čím dochádza k ich premiešaniu. Najmenej jedno vláknové zoskupenie (14a, 14b) termoplastických nekonečných vlákien je pritom vrhané do každého vláknového zoskupenia (34a, 34b) sklenených nekonečných vlákien a premiešané nekonečné vlákna (25a, 25b) sa zhromažďujú do najmenej jednej mechanicky unášanej kompozitnej nite. Zariadenie na výrobu kompozitnej nite obsahuje vláknotvornú dýzovú hlavu (1) priradenú k prostriedkom (3, 4) umožňujúcim delenie sklenených nekonečných vlákien na viacero zväzkov (2a, 2b) alebo vláknových zoskupení (34a, 34b) a zvlákňovacia dýza (11) je priradená k prostriedkom (23, 24) na zamiešavanie najmenej jedného vláknového zoskupenia (14a, 14b) termoplastických nekonečných vlákien s každým zväzkom (2a, 2b) alebo vláknovým zoskupením (34a, 34b) sklenených nekonečných vlákien.

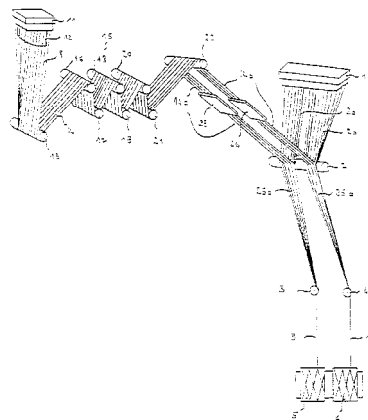

7 (51) D01F 8/12

- (21) **612-2003**
- (22) 22.11.2001
- (31) 100 58 291.5
- (32) 23.11.2000
- (33) DE
- (71) BASF AKTIENGESELLSCHAFT, Ludwigshafen, DE;
- (72) Bever Paul-Michael, Neustadt, DE; Conzelmann Gerhard, Otterstadt, DE; Von Bernstorff Bernd-Steffen, Wachenheim, DE;
- (74) Žovicová Viera, Mgr., Bratislava, SK;
- (86) PCT/EP01/13576
- (87) WO02/42531
- (54) **Viaczložkové vlákno**
- (57) Vlákno obsahujúce polymérne jadro (I) predĺžujúce sa pozdĺž vlákna a plášť (II), ktorý obklopuje uvedené jadro (I) a je chemicky odlišný od uvedeného jadra (I), charakterizované tým, že plášť (II) je na báze polyamidu, ktorý obsahuje stéricky bránený piperidínový derivát (III), ktorý je chemicky viazaný k polymérnemu reťazcu.

7 (51) D04H 1/00, 1/70, B65H 35/00, 37/04, 39/16

- (21) **60-2003**
- (22) 24.08.2001
- (31) PA200001315
- (32) 04.09.2000

- (33) DK
 (71) ROCKWOOL INTERNATIONAL A/S, Hede-
 husene, DK;
 (72) Pedersen Ole Logtholt, Frederiks-berg C, DK;
 (74) PATENTSERVIS BRATISLAVA, a. s., Brati-
 slava, SK;
 (86) PCT/DK01/00559
 (87) WO 02/20890
**(54) Spôsob výroby panelu s minerálnymi vlákna-
 mi obsahujúceho jednu alebo viacero tvaro-
 vých dutín, panel týmto spôsobom vyrobený,
 zariadenie na výrobu takéhoto panelu a použi-
 tie takéhoto panelu**
 (57) Pri výrobe panelu s minerálnymi vláknami obsa-
 hujúceho jednu alebo viacero tvarových dutín sa
 tkanivo (1) s minerálnymi vláknami a nevytvrde-
 ným väzobným činidlom dopraví ku stláčacím
 prostriedkom (3), pričom pred vstupom do nich
 sú aspoň napr. na hornom povrchu (6a) tkaniva
 (1) umiestnené tvarovacie profily (9) upnuté ale-
 bo uchytené na podpere (8). Tkanivo (1) s tvaro-
 vacími profilmi (9) sa posúva ku stláčacím pro-
 striedkom (3), ktoré pôsobia tlakom na tkanivo
 (1), a to sa súčasne so stláčaním vytvrdzuje, napr.
 teplotou, takže tvarové dutiny (10) v tkanive (1)
 sa stanú stálymi. Nakoniec sa vytvrdené tkanivo
 (1) s tvarovými dutinami (10) nareže na panely.
 Zariadenie na výrobu panelu obsahuje prostriedky
 na dopravu minerálneho vláknitého tkaniva
 (1) s nevytvrdeným alebo neošetreným väzob-
 ným činidlom v pozdĺžnom smere, jeden alebo
 viacero tvarovacích profilov (9) na vytvorenie
 jednej alebo viacerých tvarových dutín (10,49)
 v tkanive (1), voliteľné valčeky (4) alebo iné
 stláčacie prostriedky (3), vytvrdzovaciú alebo
 ošetrovaciu pec a voliteľné prostriedky na reza-
 nie tkaniva (1) na panely (41).

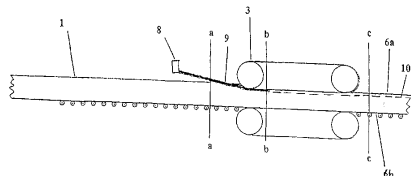
**7 (51) D21H 21/10, 17/68**

- (21) 459-2003
 (22) 04.10.2001
 (31) 60/240 635
 (32) 16.10.2000
 (33) US
 (71) CIBA SPECIALTY CHEMICALS WATER
 TREATMENTS LIMITED, Bradford, West
 Yorkshire, GB;
 (72) Chen Gordon Cheng I., Chesapeake, VA, US;
 Richardson Gary Peter, Bradford, West Yorkshi-
 re, GB;
 (74) Čechvalová Dagmar, Bratislava, SK;
 (86) PCT/EP01/11454
 (87) WO02/33171
(54) Spôsob výroby papiera alebo kartónu
 (57) Spôsob výroby papiera alebo kartónu, pri ktorom
 sa vytvorí celulósová suspenzia, táto suspenzia
 sa vložkuje a odvodní na site, pričom sa vytvorí
 hárok, ktorý sa potom vysuší. Suspenzia sa vlož-
 kuje použitím vložkovacieho systému tvoreného
 kremičitým materiálom a organickými mikro-

časticami, ktorých priemer v nenapučanom stave
 je menší než 750 nm.

Trieda E**7 (51) E01F 9/011**

- (21) 1318-2001
 (22) 14.09.2001
 (71) Haco Jozef, Martin, SK;
 (72) Haco Jozef, Martin, SK;
 (74) Beleščák Ladislav, Ing., Piešťany, SK;
**(54) Zvislá dopravná značka na pozemné komuni-
 kácie**
 (57) Zvislá dopravná značka na pozemné komunika-
 cie je zostavená z nosnej konštrukcie, na ktorej je
 upevnená prostredníctvom príchytky (4) podkla-
 dová tabuľa (1). Táto pozostáva zo sklolamináto-
 vej rovinatej podložky (2) s podkladovou vrstvou
 (3). Príchytka (4) je k podložke (2) upevnená
 odnímateľne prostredníctvom spojovacích prv-
 kov (7) rozoberateľného spoja. Spojovacie prvky
 (7) tvoria s rovinnou podložkou (2) pevný spoj
 (72).

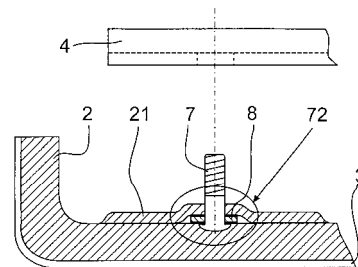
**7 (51) E02D 27/50**

- (21) 1395-2001
 (22) 28.09.2001
 (71) Zipp Bratislava, spol. s r. o., Bratislava, SK;
 (72) Kamrla Jozef, Ing., Bratislava, SK; Holík Dušan,
 Ing., Bratislava, SK;
 (74) Holakovský Štefan, Ing., Bratislava, SK;
(54) Kotviaca päťka
 (57) Kotviaca päťka podľa vynálezu je charakteris-
 tická tým, že v jej tele (1) je aspoň jeden technolo-
 gický otvor (2) a blízko okrajov tela (1) sú aspoň
 tri kotevné otvory (3). S telom (1) kotviacej päť-
 ky sú pevne spojené konce ukotvovacích prvkov
 (6), ktoré sú ukotvené v tele stavebnej konštruk-
 cie.

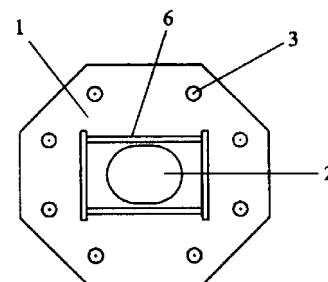

7 (51) E03F 5/04
(21) 1558-2002

(22) 01.02.2002

(31) 101 04 735.5, 101 12 546.1

(32) 02.02.2001, 15.03.2001

(33) DE, DE

(71) ACO SEVERIN AHLMANN GmbH & Co. KG, Rendsburg, DE;

(72) Gilbert Harald, Aarbergen, DE;

(74) PATENTSERVIS BRATISLAVA, a. s., Bratislava, SK;

(86) PCT/EP02/01079

(87) WO02/063110

(54) Odvodňovacie zariadenie, ako aj spôsob výroby odvodňovacieho zariadenia

(57) Odvodňovacie zariadenie na zabudovanie do podlahy a na odvodňovanie podlahy a povrchu plochy zahŕňa odtokové teleso s v hornej časti pripojeným vaňovým dielom (5) na uchytenie príruby (2), ktorá je opatrená aspoň jedným upevňovacím otvorom (6) a ktorá je prostredníctvom aspoň jednej skrutky alebo podobného fixačného zariadenia (8) upevniteľná na vaňový diel, a na prírubu upevniteľným horným rámom (4) na uchytenie najmä krytu (3) roštového tvaru, pričom plocha vaňového dielu je v podstate väčšia ako plocha príruby.

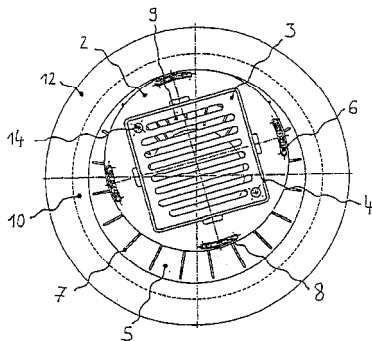

pierka (12), ktorá sa potom pomocou montážneho nástroja vsádza do izolačnej vrstvy (3). Cez centrálny otvor (14) v rozpierke (12) sa vkladá kotviaca skrutka (25), ktorá sa ukotvuje v masívnej stene (1), pričom na kotviacu skrutku (25) sa nasadzuje stavebný člen (29) a s týmto sa upevňuje. Rozpierka podľa vynálezu zahŕňa rúrku (2,3), na ktorej vonkajšom obvode je usporiadaných niekoľko, rozdelené usporiadaných, krídlových nástavcov (24), ktoré sa rozprestierajú v podstate radiálne smerom von.

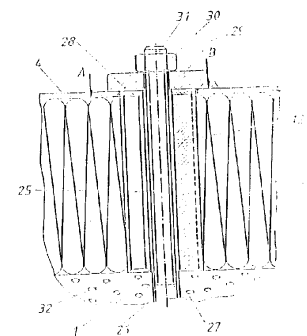
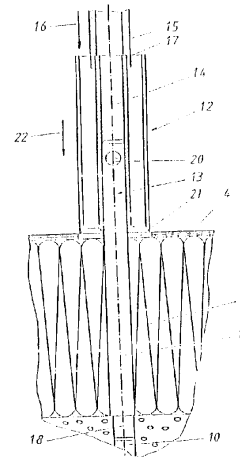
7 (51) E04B 1/41, F16B 13/00
(21) 1824-2002

(22) 25.03.2002

(31) 101 14 929.8

(32) 26.03.2001

(33) DE

(71) Likosar Ferdinand, Bludesch, AT; Likosar Juliana Magdalena, Bludesch, AT;

(72) Likosar Ferdinand, Bludesch, AT;

(74) Hörmann Tomáš, Ing., Bratislava, SK;

(86) PCT/EP02/03331

(87) WO02/077381

(54) Rozperka do obkladových plášťov bez nosnej schopnosti a spôsob upevnenia

(57) Spôsob upevňovania rozperky (12) v obkladovom plášti bez nosnej schopnosti, pred masívnou stenou (1), pričom obkladový plášť zahŕňa izolačnú vrstvu (3) a vonkajšiu povrchovú vrstvu (4). Podľa vynálezu sa používa vrták (5) s vrtacou korunkou (8) pevne s ním spojenou, aby sa cez obkladový plášť v masívnej stene (1) umiestnil otvor, pričom zároveň vrtacia korunka (8) umiestňuje vo vonkajšej povrchovej vrstve (4) obkladového plášťa výrez. Do otvoru (9) v obkladovom plášti sa zavádza montážny trň (13), pričom sa na montážny trň (13) nasadzuje roz-

7 (51) E04B 1/74
(21) 1696-2001

(22) 22.11.2001

(71) Niko Igor, Ing., Kanianka, SK;

(72) Niko Igor, Ing., Kanianka, SK;

(54) Mnohvrstvové izolačné systémy otvorené

(57) Mnohvrstvové izolačné systémy zložené z najmenej dvoch čiastočne otvorených vrstiev plynu (X) a z najmenej troch vrstiev základnej hmoty (Y) pevného skupenstva, plynné vrstvy (X) sú prázdne a sú bez akýchkoľvek opatrení plniacich funkcií dištančných prvkov, vrstvy s plynom (X) majú také rozmery, aby pri rozdieloch povrchových teplôt susedných vrstiev látky pevného skupenstva (Y) bol prenos tepla prúdením plynu (konvekciou) obmedzený, jednotlivé plynné vrstvy (X) sú vytvorené medzi dvoma vrstvami základnej hmoty (Y), plynné vrstvy (X) oddeľujú vrstvy z látky pevného skupenstva (Y), susedné vrstvy základnej hmoty (Y) sú v určených vzdialenostiach navzájom, a aj s ostatnými vrstvami základnej hmoty (Y) pevného skupenstva spojené po obvode len sčasti, pričom zvyšné časti obvodu každej vrstvy základnej hmoty (Y) pevného sku-

penstva sú voľné a nespojené s ostatnými vrstvami základnej hmoty (Y) pevného skupenstva.

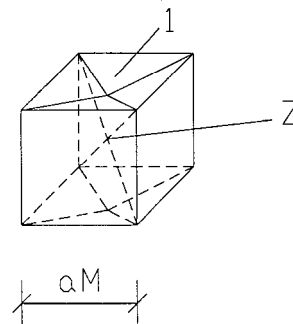
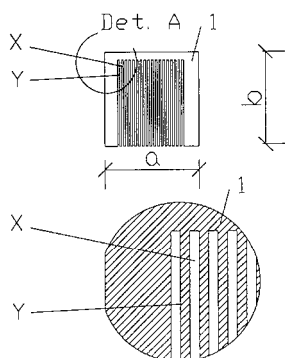

7 (51) E04B 5/36

(21) 970-2002

(22) 04.10.2001

(31) GM 757/2000

(32) 12.10.2000

(33) AT

(71) PP Protolith Produktionsgesellschaft mbH, Liebenfels, AT;

(72) Goess Peter, Liebenfels, AT;

(74) Bušová Eva, JUDr., Bratislava, SK;

(86) PCT/AT01/00316

(87) WO02/31284

(54) Spôsob výroby železobetónových stropov vybavených tepelnou a/alebo zvukovou izoláciou

(57) Pri spôsobe výroby železobetónových povlakov vybavených tepelnou a/alebo zvukovou izoláciou sa ukladá na debnenie izolačný panel, armovacie oceľové siete a betón, pričom ako izolačný panel sa používa doska z častíc penového polystyrénu viazaných cementovým lepidlom.

7 (51) E04C 1/00

(21) 1697-2001

(22) 22.11.2001

(71) Niko Igor, Ing., Kanianka, SK;

(72) Niko Igor, Ing., Kanianka, SK;

(54) Murovacia tvárnica so štyrmi rovinami symetrie

(57) Murovacia tvárnica na murovanie nosných a iných stien zo štyrmi zvislými rovinami symetrie tvorená jedným alebo viac základnými modulmi - M ($aM*aM*bM$), má v základnom module - M ($aM*aM*bM$), najmenej jednu dvojicu protiľahlých stien (X,Y), ktorých tvar je symetrický podľa každej roviny, v ktorej leží uhlopriečka steny a stred tvárnice (Z), tvar dvojice protiľahlých stien tvárnice je zhodný v tom zmysle, že geometrické charakteristiky dvojrozmerných útvarov - stien sú totožné po zabudovaní do murovanej konštrukcie, a tieto steny nie sú rovinné (1,2). Tvárnica je tvorená jedným alebo viac modulmi nachádzajúcimi sa vedľa seba, nad sebou a/alebo sú spojené priestorovou konštrukciou (3).

7 (51) E04C 1/00, E04B 1/02

(21) 1241-2001

(22) 31.08.2001

(71) Hančín Alojz, Ing., Želiezovce, SK;

(72) Hančín Alojz, Ing., Želiezovce, SK;

(54) Tvárnica a stavebný systém z betónových tvární

(57) Stavebný systém konštrukcie steny je tvorený dvoma vertikálnymi vrstvami betónových tvární bodovo spájaných oceľovými sponami, ktoré zabezpečujú stabilitu stenovej konštrukcie na vzper a minimalizuje tepelný most medzi vrstvami. Tvárnica má špecifický tvar s dohora vyčnievajúcim výstupkom, ktorý pri $1/2$ väzbe vrstiev na sebe, tesne dosadá ako pero do drážky, ktorú tvorí vnútorná komora tvárnice. Jednotlivé vrstvy z tvární sa spájajú sponami, ktoré zapadajú do drážok, kolmých na rovinu steny, vytvorených na tvárnicach.

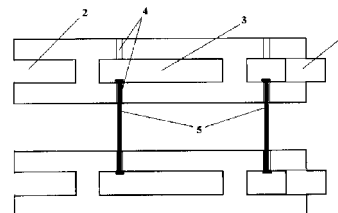

7 (51) E04C 1/00

(21) 1084-2001

(22) 27.07.2001

(71) Niko Igor, Ing., Kanianka, SK;

(72) Niko Igor, Ing., Kanianka, SK;

(54) Tvárnice s rozperkami

(57) Tvárnica s hmoždinkami tvorená jedným alebo viac základnými modulmi - M ($aM*aM*bM$), má jednu, dve alebo viac dvojíc protiľahlých stien (X,X'), na ktorých sú hmoždinky (1,1'), ktoré môžu prenášať tangenciálne sily pôsobiace na rovinný styk v murovanej konštrukcii.

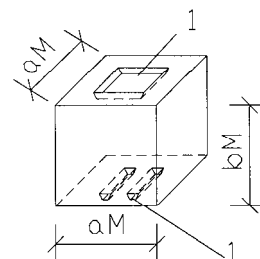

7 (51) E04C 1/40, E04B 1/74, 2/14

(21) 1053-2001

(22) 23.07.2001

(71) Štaubert Adolf, Rúbaň, SK;

(72) Štaubert Adolf, Rúbaň, SK;

(74) Beleščák Ladislav, Ing., Piešťany, SK;

(54) Použitie plastových fliaš na iné ako obalové účely, stavebná betonáž, dielce a vrstvenia obsahujúce tieto plastové fľaše

(57) Využitie odpadových plastových fliaš (3) na účely stavebných výplní, najmä v stavebnej betonáži základov budov alebo v stavebných kvádrových dielcoch a tiež v stavebnom vrstvení ako zvukovo a tepelne izolačná vrstva.

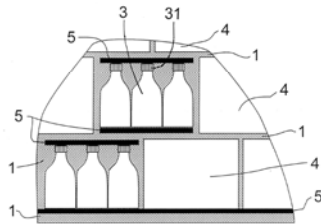

7 (51) E04C 2/36

(21) 64-2003

(22) 13.07.2001

(31) A 1243/2000, A 1085/2001

(32) 17.07.2000, 11.07.2001

(33) AT, AT

(71) Wiesner Erich, Altheim, AT;

(72) Stache Michael, Kirchdorf am Inn, DE;

(74) Bezák Marián, Ing., Bratislava, SK;

(86) PCT/AT01/00238

(87) WO 02/06606

(54) Samonosný stavebný dielec, jeho použitie a spôsob jeho výroby

(57) Samonosný stavebný dielec (1), spôsobilý prenášať zaťaženie, s dvoma kryciami vrstvami (7), ktoré sú uložené vo vzájomnom odstupe prostredníctvom jadrovej vrstvy (11), ktorá je tvorená viacerými pásovými distančnými prvkami (18), rozdelenými po vzájomne privrátenej povrchových plochách (15a) krycích vrstiev (7). Aspoň niektoré z distančných prvkov (18) sú po ich dĺžke priestorovo tvarované, hlavne vlnito, resp. nerovinne, a úzke stranové plochy (28) distančných prvkov (18), ako i vzájomne privrátenej povrchové plochy (15a) tvoria spolu rovnobežné spojovacie plochy (16a, 16b), ktoré sú uložené s prisađením k sebe na tupo. Distančné prvky (18) sú aspoň miestne spojené s kryciami vrstvami (7) pomocou vytvrditeľného spojovacieho a/alebo spevňovacieho prostriedku (70). Krycie vrstvy (7) a distančné prvky (18) pozostávajú z najmenej jednej vrstvy (36, 37, 39, 40) z prvkov (73) z dreva alebo drevnej hmoty, usporiadaných v náhodnej priestorovej polohe, navzájom spolu spojených pomocou spojiva, hlavne drevených triesok alebo drevných vláknových materiálov, s aspoň miestne medzi prvkami (73) z dreva alebo drevnej hmoty ležiacimi dutinami (75) alebo pórmí (74). Vytvrdený spojovací a/alebo spevňovací prostriedok (70) prešľupuje spojovaciu plochou (16a, 16b) distančných prvkov (18) a s prvkami (73) z dreva alebo drevnej hmoty, a/alebo s pórmí (74), a/alebo s dutinami (75) tvo-

ria v najmenej jednej spojovacej oblasti (71) medzi krycou vrstvou (7) a distančnými prvkami (18) spojovacie a/alebo spevňovacie pásmo (80), usporiadané po časti hrúbky (14) krycích vrstiev (7) a výšky (9) distančných prvkov (18), ktorá má vyššiu mechanickú zaťažiteľnosť ako oblasti krycej vrstvy (7) a distančných prvkov (18), nadväzujúce na spojovaciu a/alebo spevňovaciu oblasť (80). Ďalej sa riešenie týka použitia stavebných dielcov na bedniace dosky a konštrukcie budov, hlavne v seizmických oblastiach. Rovnako sa týka spôsobu výroby navrhovaných stavebných dielcov.

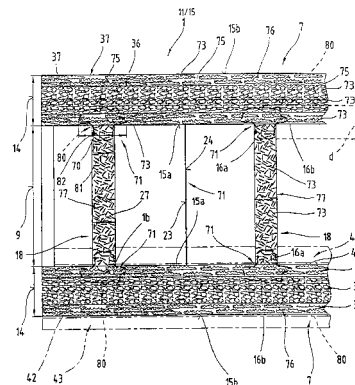

7 (51) E04C 3/16

(21) 231-2002

(22) 14.02.2002

(71) Kaláber Peter, Senec, SK;

(72) Kaláber Peter, Senec, SK;

(74) Holakovský Štefan, Ing., Bratislava, SK;

(54) Viacúčelový nosník s dutinou

(57) Viacúčelový nosník s dutinou je charakteristický tým, že s vnútornou časťou hornej príruby (1) a vnútornou časťou dolnej príruby (2) sú nerozoberateľne spojené boky minimálne dvoch stojín (3) tak, že medzi vnútornými plochami stojín (3) a vnútornými plochami prírub (1,2) je pozdĺžna dutina (4). S vnútornými plochami koncov stojín (3) a vnútornými plochami prírub (1,2) môžu byť pevne spojené príslušné plochy koncových výstuží (5). Hrany prírub (1,2) môžu mať zaoblenia (6) a/alebo zrazenia (7). Vo vonkajších stenách stojín (3) môžu byť vyobrazenia (8). V dutine (4) vytvorenej vnútornými plochami prírub (1,2) a stojín (3) môže byť izolačný materiál (9). V prípadoch využitia viacúčelového nosníka na montovanie stien, stropov, panelov a podobne, majú príruby (1,2) pozdĺžne drážky (10) na paralelné spojenie viacerých nosníkov pomocou pera (11). Na zabezpečenie zvýšenej odolnosti nosníka proti rozštiepeniu sú v koncových častiach prírub (1,2), v smere kolmom na pozdĺžne roviny stojín, zaskrutkované závrtky (12). Zvýšenú nosnosť nosníka možno dosiahnuť tak, že s vnútornými plochami prírub (1,2) a vonkajšími plochami stojín (3) sú pevne spojené príslušné plochy priečných výstuží (13) a/alebo diagonálnych výstuží (14), prípadne tak, že s vnútornými plochami prírub (1,2) a vnútornými plochami stojín (3) sú pevne spojené príslušné plochy priečných výstuží (13) a/alebo diagonálnych výstuží (14).

Ešte vyššiu nosnosť môže mať nosník, ktorý má vonkajšie aj vnútorné výstuže (13,14).

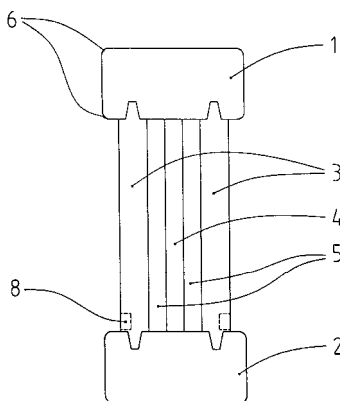

7 (51) E04D 13/03

(21) 485-2002

(22) 09.10.2000

(31) VI99A000210

(32) 14.10.1999

(33) IT

(71) Caoduro Carlo, Monticello Conte Otto, IT; Caoduro Paolo, Zane, IT;

(72) Caoduro Carlo, Monticello Conte Otto, IT; Caoduro Paolo, Zane, IT;

(74) Bušová Eva, JUDr., Bratislava, SK;

(86) PCT/EP00/09852

(87) WO01/27407

(54) Svorka na vzájomné zablokovanie kupoly a rámu tvoriacich kryt strešného okna alebo zariadenia na odsávanie dymu

(57) Svorka (1) na vzájomné zablokovanie kupoly (C) a rámu (T) tvoriacich kryt (L) strešného okna alebo zariadenia na odsávanie dymu je vyrobená s prvým prvkom (2) spojeným s rámom (T), s druhým prvkom (3), ktorého voľný koniec (4) dosadá vonku na kupolu (C) nad rámom (T) a ktorého protiahlý koniec (5) je rozoberateľne spojený s prvým prvkom (2) prostredníctvom pripevňovacieho ústrojenstva, a s pripevňovacími prostriedkami (11) na zablokovanie druhého prvku (3) na kupolu (C). Pripevňovacie ústrojenstvo pozostáva z aspoň jedného závesu (6), ktorý tvorí os (X) otáčania prvého prvku (2) a druhého prvku (3), ktorá je v podstate rovnobežná s rovinou definovanou rámom (T).

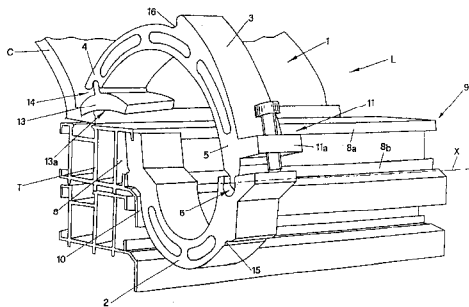

7 (51) E04F 13/14, E06B 3/54, F16B 13/08

(21) 1593-2002

(22) 12.04.2001

(31) 200 08 684.7

(32) 13.05.2000

(33) DE

(71) fischerwerke Artur Fischer GmbH & Co. KG, Waldachtal, DE;

(72) Lind Stefan, Waldachtal, DE;

(74) Hörmann Tomáš, Ing., Bratislava, SK;

(86) PCT/EP01/04238

(87) WO01/88305

(54) Upevňovací prvok na vrstvené sklo a usporiadanie s upevňovacím prvkom, ukotveným v doskovitom viacvrstvom telese

(57) Upevňovací prvok (10) na ukotvenie v podrezaní (28) má vývrt (30, 32) vo viacvrstvom telese (24, 26), napríklad vrstvenom skle. Upevňovací prvok (10) má rozpínací kužel (14), na ktorý je nasunuteľný rozpínací krúžok (16). Aby sa mohlo vyrovať presadenie medzi vrstvami (24, 26) viacvrstvého telesa (24, 26), vyvrtáva sa vo vonkajšej vrstve (24) vývrt (30) s väčším priemerom ako v ďalšej vrstve (26) viacvrstvého telesa (24, 26). Vynález navrhuje vytvoriť podložku (18) upevňovacieho prvku (10) s injekčným otvorom (22), ktorým sa môže medzipriestor medzi závitovým driekom (12) upevňovacieho prvku (10) a stenou vývrtu (30) vo vonkajšej vrstve (24) viacvrstvého telesa (24, 26) vyplňovať tesniacou hmotou (26).

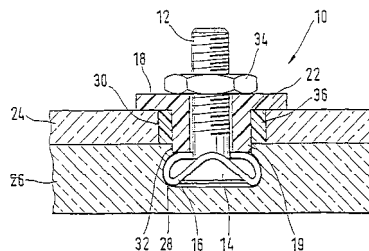

7 (51) E04F 15/04

(21) 316-2003

(22) 10.10.2000

(71) TARKETT SOMMER S. A., Nanterre Cédex, FR;

(72) Georges Jean-Philippe, Fauvillers, BE; Pfeiffer Gérard, Wiltz, LU;

(74) PATENTSERVIS BRATISLAVA, a. s., Bratislava, SK;

(86) PCT/BE00/00121

(87) WO02/31291

(54) Palubovky s drážkou a perom a spôsob ich vykonania

(57) Palubovky (1, 1'), ktorých pozdĺžne hrany sú vybavené drážkami, ktoré pri ukladaní podlahy zapadajú do seba charakteristiké sú tým, že ich pravý profil je vybavený drážkou (3), ktorá je uskutočnená kolmo na plochú stranu palubovky, táto drážka je v smere od hrany tejto palubovky vybavená vybraním (5) a súbežnými skoseniami (7, 9), smerujúcimi k bočnej hrane palubovky a uskutočnenými vzhľadom na okraje drážky pod uhlom približne 45°, ktoré pri zostavovaní paluboviek umožňujú, aby sa výstupok (19) ľavého profilu palubovky, ktorý vzhľadom na drážku (3)

doplňujúci tvar, zasunut pod uhlom približne 45° do drážky (3) a pod miernym tlakom spojil obidve susedné palubovky.

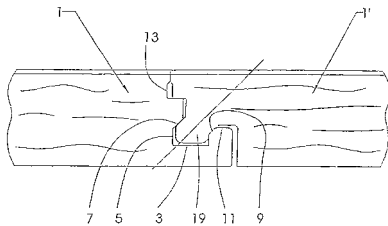

7 (51) E04H 13/00

(21) 285-2002

(22) 25.02.2002

(71) Kováčik Daniel, Ing., Banská Bystrica, SK;

(72) Kováčik Daniel, Ing., Banská Bystrica, SK;

(54) Univerzálny urnový stĺp

(57) Urnový stĺp je viackomorový monolitický betónový monoblok, s povrchom \perp hladkým, kamenársky alebo plasticky upraveným, v strede stien a priehradok s oceľovou sieťovinou (3), v dolnej časti (5) je rozšírený, má 3 betónové priehradky (2) medzi 4 komorami, v hornej časti je prvá komora (8), ktorá má románsku alebo gotickú klenbu, z čelnej strany (9) je otvorená, zo zadnej strany je kruhový otvor (10) na sklenú vitráž (12), v strednej časti sú dve totožné komory (14) na uloženie úrn (15) s otvorenými čelnými stenami (16) na umiestnenie kamenných tabúľ (18) s textami, v dolnej časti je štvrtá komora (21), na čelnej strane s dvierkami (22) na uloženie náradia.

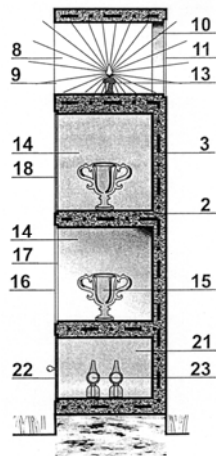

7 (51) E05B 27/00

(21) 1470-2002

(22) 23.01.2002

(31) A 239/2001

(32) 15.02.2001

(33) AT

(71) EVVA-WERK Spezialerzeugung von Zylinder- und Sicherheitsschlössern Gesellschaft m. b. H & Co., Kommanditgesellschaft, Wien, AT;

(72) Prunbauer Kurt, Herzogenburg, AT;

(74) Juran Svetozár, JUDr., Bratislava, SK;

(86) PCT/EP02/00627

(87) WO02/064921

(54) Valcová zámka s valcovým lôžkom a plochý kľúč k valcovej zámke

(57) Pri valcovej zámke s valcovým lôžkom (1) a v nej otočne uložených valcovým jadrom (2) opatreným kľúčovým kanálikom (4) a snímacími prvkami (25) na ovládacie plošky plochého kľúča (5) a blokovacími prvkami na zabránenie alebo umožnenie otáčaniu valcového jadra (2), má vo valcovom jadre (2) v rovine priečnej vzhľadom k pozdĺžnej strednej rovine (7) valcovej zámky usporiadanú posuvnú záchytku (26), ktorá na zúženej strane svojou zarážkou (27) presahuje kľúčový kanálik (4), pričom pohyb zarážky (27) je ovládateľný ovládacími plochami plochého kľúča (5) a silo zdvíhacej pružiny (35) medzi uzavieracou a uvoľňovacou polohou a pri neúplne zasunutom plochom kľúči (5) v uzavieracej polohe je tento svojím uzavieracím bokom (30) udržiavaný v západkovom vybraní (28) valcového lôžka (1). Plochý kľúč (5) pre takú valcovú zámku, ktorý je opatrený variačnými prvkami, ako sú uzávery a/alebo pozdĺžne profilové drážky a postranné profilové vybrania, je na svojom chrbte (38) opatrený uvoľňovacím vybráním (29), na ktoré nadväzuje uzavierací bok (30) smerujúcim k hrotu plochého kľúča (5).

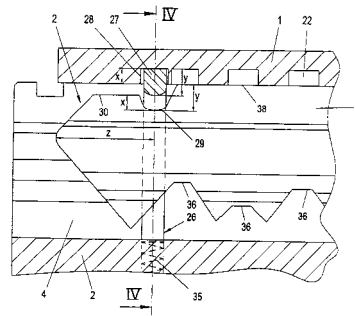

7 (51) E05B 49/00

(21) 1446-2002

(22) 09.03.2001

(31) 0000794-8

(32) 10.03.2000

(33) SE

(71) ASSA ABLOY AB, Stockholm, SE;

(72) Lidén Inge, Eskilstuna, SE; Norberg Rolf, Täby, SE; Magnusson Björn, Tumba, SE; Sivonen Hannu, Marjovaara, FI; Brennecke Gudrun, Berlin, DE; Chanel Christophe, Berlin, DE; Krühn Jürgen, Berlin, DE; Kikebusch Bernd, Berlin, DE; Lefebvre Arnaud, Troyes, FR;

(74) Majlingová Marta, Ing., Bratislava, SK;

(86) PCT/SE01/00500

(87) WO01/66887

(54) Elektromechanické kľúčové a zámkové zariadenie, uzamykací systém a spôsob aktualizácie autorizačnej informácie zámkového zariadenia uzamykacieho systému

(57) Kľúčové a zámkové zariadenie zahrnuje kľúč (101) a samostatnú zámku (20). Kľúč má elektronický obvod (101a) s prvou pamäťou (101b) a prvým kontaktom (101c). Zámka (20) má elektronický obvod (20a) s druhými pamäťovými prostriedkami (20b) a druhými kontaktnými prostriedkami (20c), usporiadanými tak, aby spolupôsobili s prvými kontaktnými prostried-

kami (101c). Tiež je tu blokovací mechanizmus (20d), prispôsobený tak, aby blokoval činnosť zámky, kým sa do zámky nevloží autorizovaný kľúč. Pamäť kľúča zapamätá verejnú identifikačnú položku kľúča, ktorá identifikuje skupinu kľúčov, ktoré majú identické mechanické kódy. V pamäti zámky je vytvorený zoznam verejných a tajných identifikačných položiek autorizovaných kľúčov a zoznam verejných identifikačných položiek neautorizovaných kľúčov. Kľúč je autorizovaný, ak sú jeho verejná a tajná identifikačná položka prítomné v zozname autorizovaných kľúčov a jeho verejná identifikačná položka je neprítomná v zozname neautorizovaných kľúčov. To poskytuje ľahký a flexibilný spôsob autorizácie kľúčových a zámkových zariadení a pridania nových kľúčov k systému.

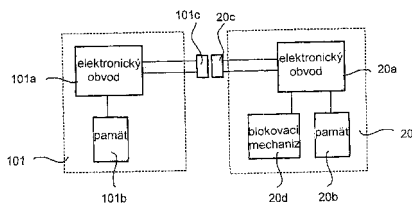

7 (51) E05B 65/10

(21) 457-2003

(22) 20.09.2001

(31) 00/12033

(32) 21.09.2000

(33) FR

(71) JPM SAS, Moulins, FR;

(72) Fonteneau Bertrand, Moulins, FR; Acheron Thierry, Moulins, FR; Baillia-Prel Quentin, Moulins, FR; Berger Pascal, Marigny, FR; Bernard Thierry, Avermes, FR; Bijon Jean-Paul, Neuilly le Real, FR; Coltel Gilles, Besson, FR; Lecointe Xavier, Moulins, FR; Sallet Eric, Albertville, FR;

(74) ROTT, RŮŽIČKA & GUTTMANN, v. o. s., Bratislava, SK;

(86) PCT/FR01/02927

(87) WO02/25041

(54) Mechanizmus na ovládanie dverí, najmä so závorou otvárajúcou sa samočinne pri vzniku paniky

(57) Mechanizmus na ovládanie dverí, predovšetkým určených na spojenie so závorou naprieč dverí otvárajúcou samočinne strelku pri nápore na dvere (pri panike). Mechanizmus obsahuje otočnú závoru (26) vybavenú drážkou (27), pomocou ktorej môže spolupracovať so zadržovačom (13) zaisťujúcim otočnú závoru (26), otočnú vačku (35) na zabránenie otáčania otočnej závoru (26) smerom do tzv. voľnej – únikovej polohy a člen (45) na ovládanie vačky (35), aby sa uvoľnila otočná závoru (26).

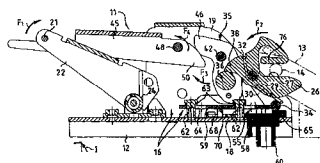

7 (51) E06B 3/273

(21) 1322-2002

(22) 26.03.2001

(31) 100 15 986.9

(32) 31.03.2000

(33) DE

(71) SCHÜCO International KG, Bielefeld, DE;

(72) Habicht Siegfried, Leopoldshöhe, DE;

(74) Bezák Marián, Ing., Bratislava, SK;

(86) PCT/EP01/03396

(87) WO01/75259

(54) Spôsob výroby zloženého profilu a zložený profil vyrobený týmto spôsobom

(57) Pri spôsobe sa spájajú najmenej jeden kovový profil (1, 2) a najmenej jeden izolačný profil (8), zapadajúci do úložnej drážky (4) kovového profilu (1, 2), pričom uvedený najmenej jeden kovový profil (1, 2) a uvedený najmenej jeden izolačný profil (8) sa navzájom usporiadajú v montážnom zariadení tak, že od seba odvrátene vonkajšie strany profilov sú od seba vzdialené o veľkosť požadovaného rozmeru. Kovové profily (1, 2) tlačia pružiacim prvkom (4, 14a, 14b), vytvoreným medzi izolačnými profilmi (8) a kovovými profilmi (1, 2) alebo samostatným pružiacim prvkom (13), proti vodiacim plochám alebo valčekom montážneho zariadenia alebo sa poloha profilov relatívne proti sebe nastavuje upínacími mechanizmami na požadovaný rozmer, pričom poloha uvedeného najmenej jedného kovového profilu (1, 2) sa fixuje relatívne k uvedenému najmenej jednému izolačnému profilu (8) pritvarovaním/nalisovaním stenových členov (7, 24) na izolačné profily. Ďalej je navrhnutý zložený profil, pri ktorom je poloha uvedeného najmenej jedného kovového profilu (1, 2) relatívne proti uvedenému najmenej jednému izolačnému profilu (8) fixovaná pritvarovaním/nalisovaním stenových členov (7, 24) na izolačné profily.

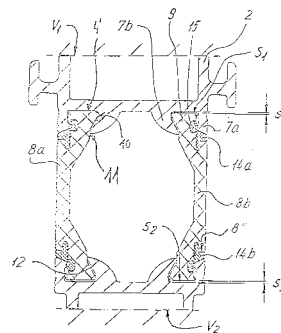

7 (51) E06B 3/663, 3/66, 3/673

(21) 1465-2002

(22) 11.04.2001

(31) 00/05012

(32) 13.04.2000

(33) FR

(71) SAINT-GOBAIN GLASS FRANCE S. A., Courbevoie, FR;

(72) Demars Yves, Clermont, FR; Elluin Jean-Christophe, Choisy au Bac, FR; Vidal Boris, Thourotte, FR;

(74) Hörmann Tomáš, Ing., Bratislava, SK;

(86) PCT/FR01/01106

(87) WO01/79644

(54) Izolačné zasklenie a spôsob jeho výroby

(57) Izolačné zasklenie obsahujúce aspoň dve sklenené tabuľky (10, 11), ktoré sú oddelené dutinou (12) vyplnenou plynom, vložku (2) slúžiacu na oddelenie dvoch sklenených tabuliek a majúcu vnútornú plochu (20) naproti vyplnenej plynom a protifaľnú vonkajšiu plochu (21), ako i tesniace prostriedky (3) naproti vnútrajšku zasklenia, vyznačujúce sa tým, že vložka (2) je prítomná vo forme v podstate plochého profilu, ktorý obťáča obvod zasklenia tak, že jeho vnútorná plocha (20) je prítlačná proti okrajom (10a, 11a) sklenených tabuliek a upevnená pomocou upevňovacích prostriedkov (4).

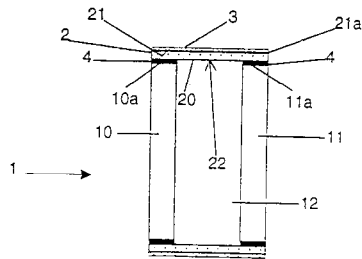

7 (51) E06B 3/67, B32B 17/00, E06B 9/24

(21) 1067-2001

(22) 26.07.2001

(71) Niko Igor, Ing., Kanianka, SK;

(72) Niko Igor, Ing., Kanianka, SK;

(54) Aktívny tepelnoizolačný okenný systém

(57) Aktívny tepelnoizolačný okenný systém zložený z rámu okna a z mnohovrstvových izolačných systémov vytvorených z fólií, alebo tenkých plátov tak, že vzdialenosť (X) medzi jednotlivými vrstvami plynnými vrstvami (Y) je možné meniť od nulovej polohy po maximálnu a tým spolu s počtom a hrúbkou plynných vrstiev meniť aj energetické a tepelnoizolačné vlastnosti celého systému.

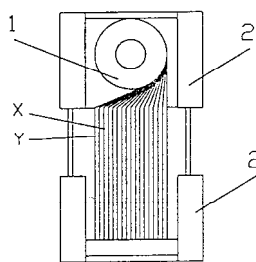

Trieda F

7 (51) F23B 1/00

(21) 373-2002

(22) 14.03.2002

(71) Žunko Nikolaj, Ing., CSc., Bratislava, SK;

(72) Žunko Nikolaj, Ing., CSc., Bratislava, SK;

(54) Spôsob zvýšenia účinnosti cementárenských pecí pri spaľovaní pneumatík

(57) Spôsob zvýšenia účinnosti cementárenských pecí pri spaľovaní pneumatík, vyplnením väčších pneumatík menšími, aby bolo možné jedným pracovným úkonom nakladača vložiť do pece palivo čo najväčšej hmotnosti bez podstatného

zvážšenia vonkajšieho objemu jednotlivej dávky paliva a zvýšiť tým energetický zisk.

7 (51) F23C 10/00

(21) 429-2003

(22) 07.04.2003

(31) PV 2002-1173

(32) 04.04.2002

(33) CZ

(71) Ptáček Milan, Ing., Hranice, CZ;

(72) Ptáček Milan, Ing., Hranice, CZ;

(74) Juran Svetozár, JUDr., Bratislava, SK;

(54) Spôsob riadenia fluidných kotlov a roštových kotlov rekonštruovaných na fluidné spaľovanie

(57) Riešenie sa týka spôsobu riadenia fluidných kotlov a roštových kotlov rekonštruovaných na fluidné spaľovanie. Podstatou riešenia je, že sa pri podmienkach normálnej teploty a tlaku spaľovacím vzduchom privádzaným pod tlakom 3 000 až 12 000 Pa s rýchlosťou fluidácie 0,3 až 0,8 metrov za sekundu privedie do vznášania do výšky 30 až 80 cm nad dýzami fluidná vrstva z piesku s veľkosťou granúl od 0,6 do 2,5 mm, pričom sa teplota fluidnej vrstvy reguluje zmenou množstva do fluidnej vrstvy dodávaného paliva, ktoré sa miesi so zmesou spalín a vzduchu s celkovým prebytkom kyslíka 1,35 až 2,9, pričom výkon kotla sa reguluje množstvom spaľovacieho vzduchu privádzaného do fluidnej vrstvy.

7 (51) F23D 14/06, F24C 3/08

(21) 1-2003

(22) 15.06.2001

(31) MI2000A001523

(32) 06.07.2000

(33) IT

(71) SABAF S. p. A., Ospitaletto (BS), IT;

(72) Bettinzoli Angelo, Concesio (BS), IT;

(74) Beleščák Ladislav, Ing., Piešťany, SK;

(86) PCT/IB01/01053

(87) WO02/02991

(54) Horák s vnútorným rozdeľovačom

(57) Vynález sa týka horáka (1) na sporáky vhodného na spaľovanie plynu, pozostávajúceho najmenej z dvoch plynových vencov, z ktorých jeden veniec je v strede a najmenej jeden je po obvode, zmiešavacej komôrky (1) s Venturiho efektom, potrubia na vstup primárneho vzduchu a radiálneho potrubia (9) na prívod plynu/zmesi primárneho vzduchu k uvedenému najmenej jednému obvodovému vencu, zahŕňajúci teleso (3), hlaviciu (2) a deliaci prvok (4), ktorý rozdeľuje vnútorný priestor na potrubia na vstup primárneho vzduchu a potrubia na rozdeľovanie plynu/zmesi primárneho vzduchu.

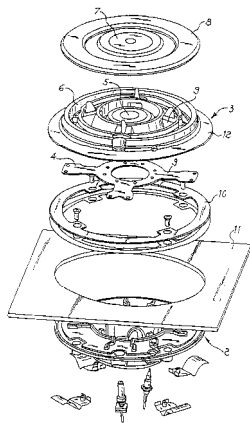
**7 (51) F41C 7/00, F41A 3/12****(21) 364-2002****(22) 13.03.2002**

(71) Lučanský Ján, Trenčín, SK; Tvrdý Peter, Ing., Trenčín, SK; Gašparík František, Trenčín, SK;

(72) Lučanský Ján, Trenčín, SK; Tvrdý Peter, Ing., Trenčín, SK; Gašparík František, Trenčín, SK;

(74) Dudová Tatiana, Trenčín, SK;

(54) Strelná zbraň s dynamickým záverom

(57) Strelná zbraň, najmä osobná obranná zbraň, pozostávajúca z telesa (1) s pažbičkou (35) a sklopnou oporou (38), ktoré obsahuje komoru záveru so záverom (5) a predpažbie (2) s hlavňou (3) v ktorom je osadená napínacia páka (14) záveru (5) s ťahadlom (16), spúšťový (27) a bicí (26) mechanizmus, záchyt zásobníka (18) a šachtu (4) na zásobník. Záver (5) je klzne uložený na spúšťovom kontajneri (24), ktorý obsahuje spúšťový mechanizmus (27), bicí mechanizmus (26), mechanickú poistku 34 kombinovanú s preradovačom (31), lúčik (47) a šachtu (4) na zásobník (42) so záchytným (18) zásobníka (42). Záver (5) je vedený centrálnym trňom (11). Spúšťový kontajner (24) je svojou zadnou časťou zasunutý do telesa (1) a jeho predná časť je prichytená v telese (1) prostredníctvom rozborného čapu (17). Rozborný čap (17) sa zasúva do otvoru (48) vytvoreného lícovaním v spúšťovom kontajneri (24) a telese (1). Predpažbie (2) je nasunuté na hlavni (3) naskrutkovanej vo fixačnej vložke (1a) a pevne rozoberateľne spojené s telesom (1) prostredníctvom vystreďovacej matice (6) naskrutkovanej na hlavni (3).

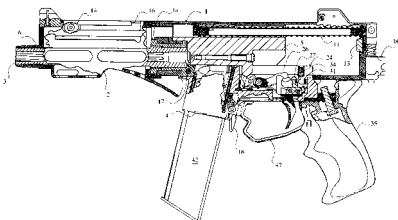
**7 (51) F41G 3/26****(21) 400-2003****(22) 28.07.2001**

(31) 100 50 691.7

(32) 13.10.2000

(33) DE

(71) STN ATLAS ELEKTRONIK GMBH, Bremen, DE;

(72) Bollweg Karsten, Hamburg, DE; Gallhuber Anton, Regensburg, DE;

(74) PATENTSERVIS BRATISLAVA, a. s., Bratislava, SK;

(86) PCT/EP01/08775

(87) WO02/31429

(54) Spôsob a zariadenie na simuláciu strelby

(57) Pri spôsobe na simuláciu strelby z hlavňovej zbrane sa na dosiahnutie väčších dosahov strelby ovládaním spúšte (19) na hlavňovej zbrani vysieľa z laserových impulzov zostavený laserový lúč (24), vypočíta sa letová dráha (30) odpálenej virtuálnej strely a priebežne sa zisťujú odchýlky letovej dráhy od zamerania na cieľ v okamihu výstrelu. Prvý laserový lúč sa podľa odchýlok letovej dráhy natáča (261), meria sa čas letu (28) od cieľa reflektovaných laserových impulzov prvého laserového lúča a z toho sa určuje vzdialenosť cieľa (29). Pre túto vzdialenosť cieľa sa napríklad vypočítava čas letu odpálenej virtuálnej strely a porovnáva sa s časom, ktorý uplynul od okamihu výstrelu po príjem reflektovaných laserových impulzov, a pri zhode v rámci tolerančného rozpätia sa vyšle kódovaný druhý laserový lúč (25) v naposledy prvým laserovým lúčom zaujatom smere (262). Druhý laserový lúč je prijatý na cieľi a tam sa z polohy detektora na cieľi, prijímajúceho laserový lúč, a z odovzdaných kódovaných informácií vypočíta škoda, spôsobená zásahom.

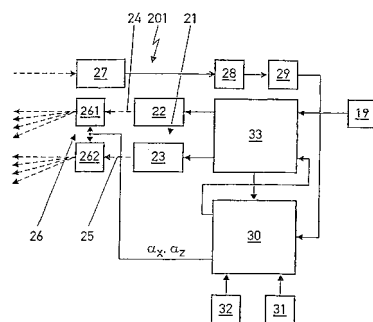
**Trieda G****7 (51) G01B 11/02, 11/26****(21) 352-2002****(22) 08.03.2002**

(71) Valkovič Vladimír, Volkovce, SK;

(72) Valkovič Vladimír, Volkovce, SK;

(54) Optické laserové meradlo

(57) Meradlo na meranie uhlov a dĺžok odrezkov materiálov rezaných motorovými a elektrickými píľami a rozbrusovačkami tvorené zdrojmi (1, 2) optických lúčov, ktorých optické lúče sa navzájom pretínajú a vytvárajú bod (10), podľa ktorého sa meria dĺžka odrezku materiálu. Podľa lúča zo zdroja (1) sa nastavuje uhol (9) rezu. Optické meradlo je trvale namontované na motorovej píle, rozbrusovačke, zapína a vypína sa spínačom (5). Zdroje optických lúčov môžu byť napájané elektrickou energiou z batérie, elektromagnetickej cievky alebo elektrinou z rozvodnej siete.

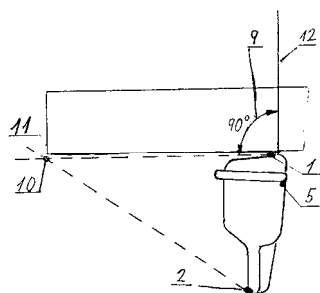

- 7 (51) **G01M 17/007, G01B 5/00, G01M 17/04**
 (21) **421-2003**
 (22) 13.09.2001
 (31) VE2000A000043
 (32) 23.10.2000
 (33) IT
 (71) Rossato Eride, Mirano, IT;
 (72) Rossato Eride, Mirano, IT;
 (74) PATENTSERVIS BRATISLAVA, a. s., Bratislava, SK;
 (86) PCT/EP01/10556
 (87) WO02/35204
(54) Zariadenie na vykonávanie merania geometrie podvozka motorového vozidla
 (57) Zariadenie na vykonávanie merania geometrie podvozka motorového vozidla, na použitie na vozidlovom zdvíhaku, vyznačujúce sa tým, že obsahuje aspoň jednu jazdnú dráhu (4) v polohe zodpovedajúcej aspoň jednému kolesu (12, 40), dvojicu valčekov (20, 22; 50, 52), ktoré v kludovej polohe v podstate nevystupujú z povrchu jazdnej dráhy (4), ale môžu byť zdvihnuté na prilnutie ku kolesu (12, 40) na opačných stranách oblasti styku s uvedenou jazdnou dráhou, pričom dvojica valčekov (20, 22; 50, 52) je spojená s prostriedkami (26, 36; 42, 68) na spôsobenie ich posunu, pri ich zdvihnutí pozdĺž zodpovedajúcej jazdnej dráhy (4).

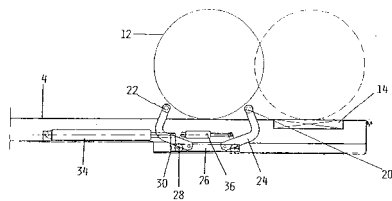

- 7 (51) **G01N 33/24, A61K 35/02, 7/48**
 (21) **1440-2002**
 (22) 07.10.2002
 (71) Slovenské liečebné kúpele Piešťany, a. s., Piešťany, SK;
 (72) Fуска Ján, prof. Ing., DrSc., Bratislava, SK; Dra-
 bálek Ivan, Ing., Piešťany, SK; Proksa Bohumil,
 Ing., DrSc., Hlohovec, SK; Stančíková Mária,
 Ing., CSc., Piešťany, SK;
 (74) Holoubková Mária, Ing., Bratislava, SK;
**(54) Spôsob hodnotenia predovšetkým antireuma-
 tických účinkov liečivého bahna**
 (57) Spôsob hodnotenia predovšetkým antireuma-
 tických účinkov liečivého bahna zbaveného nad-
 bytočnej vody je charakteristický tým, že sa lie-
 čivé bahno pripravené z mladého bahna zrecím
 procesom obsahujúceho v prevažnej miere sírne
 zlúčeniny, železité, mangánové a desulfikačné

baktérie, podrobí postupnej niekoľkostupňovej extrakcii účinných zložiek. Extrakcia v jednotlivých stupňoch sa uskutočňuje za stáleho miešania, najviac počas 24 hodín pri pomere liečivého bahna k extrahovadlu najmenej 1 : 1. V prvom stupni sa liečivé bahno extrahuje rozpúšťadlami miešateľnými s vodou, suspenzia sa prefiltruje a filtrát sa zníženého tlaku pri teplote najviac 50 °C zahustí za vzniku extraktu č.1. Extrakt č.1 sa následne v druhom stupni podrobí extrakcii za rovnakých podmienok ako v prvom stupni rozpúšťadlami obmedzene miešateľnými s vodou, suspenzia sa prefiltruje, filtrát sa zahustí, získaný extrakt č.2 sa vysuší, rozdrví a v treťom stupni za rovnakých podmienok ako v prvom a druhom stupni sa extrahuje rozpúšťadlami nemiešateľnými s vodou, filtrát sa zahustí za vzniku extraktu č.3. Extrakt č.3 sa podrobí ďalšej extrakcii nepolárnym rozpúšťadlom a po filtrácii suspenzie a zahustení filtrátu sa získa extrakt č.4. Biologická účinnosť extraktov z jednotlivých stupňov sa po rozpustení v organickom rozpúšťadle alebo jeho zmesi s vodou hodnotí po aplikácii na biologický model v prítomnosti vhodného substrátu.

- 7 (51) **G01N 33/569**
 (21) **1777-2002**
 (22) 14.06.2001
 (31) 60/212 082, 60/280 811, 60/280 867
 (32) 15.06.2000, 02.04.2001, 02.04.2001
 (33) US, US, US
 (71) CHIRON CORPORATION, Emeryville, CA, US;
 (72) Chien David Y., Alamo, CA, US; Arcangel Philip, Oakland, CA, US; Tandeske Laura, San Leandro, CA, US; George-Nasciemento Carlos, Walnut Creek, CA, US; Coit Doris, Petaluma, CA, US; Medina-Selby Angelica, San Francisco, CA, US;
 (74) Bezák Marián, Ing., Bratislava, SK;
 (86) PCT/US01/19369
 (87) WO01/96875
(54) Kombinačné stanovenie HCV antigén/protilátka
 (57) Kombinačná esej antigénu jadra HCV a protilátky NS3/4a, ktorá môže detegovať antigény aj protilátky prítomné vo vzorke s použitím jedného pevného nosiča, sa poskytuje spolu s pevnými nosičmi pre imunoesej na použitie pri tomto stanovení.

- 7 (51) **G05D 11/13, F02D 9/00**
 (21) **492-2003**
 (22) 15.10.2001
 (31) 0025231.2
 (32) 14.10.2000
 (33) GB
 (71) Coventry University, Coventry, GB;
 (72) Burnham Keith J., Coventry, GB; Grant Marcus Paul, Coventry, GB;
 (74) PATENTSERVIS BRATISLAVA, a. s., Bratislava, SK;
 (86) PCT/GB01/04586
 (87) WO02/33499

- (54) **Spôsob a systém na reguláciu pomeru premenného parametra prívodu a nastaviteľného parametra zadržiavania v procese riadenia týchto parametrov**
- (57) V spôsobe a systéme na riadenie pomeru vzduch/plyn v spaľovacom zariadení s prívodom jedného tekutého média a zadržiavaním druhého tekutého média sú monitorované parametre prívodu a zadržiavania na vytvorenie signálov reprezentujúcich hodnoty týchto parametrov. Tie sú porovnávané na vytvorenie chybového signálu predstavujúceho odchýlku pomeru týchto parametrov od vopred nastaveného pomeru. Parameter zadržiavania sa nastavuje s cieľom znížiť odchýlku v odpovedi na odchýlku presahujúcu vopred nastavenú odchýlku.

7 (51) G07C 9/00

(21) **454-2003**

(22) 11.10.2001

(31) RM2000A000549, RM2001U000012

(32) 16.10.2000, 29.01.2001

(33) IT, IT

(71) ITALDATA INGEGNERIA DELL'IDEA S. P. A., Roma, IT;

(72) Boccacci Roberto, Roma, IT;

(74) PATENTSERVIS BRATISLAVA, a. s., Bratislava, SK;

(86) PCT/IT01/00516

(87) WO02/33664

(54) **Periférne zariadenie na získavanie biometrických a osobných dát najmä s cieľom pripraviť osobné doklady**

- (57) Periférne zariadenie na získavanie biometrických a osobných dát, obsahujúce v jednom obale zariadenie na identifikáciu operátora a autorizáciu jeho činnosti; prvú videokameru, ktorá sníma skutočné fotografie osoby žiadajúcej o daný doklad; druhú videokameru na získavanie osobných charakteristík umiestnených na karte, a zariadenie na snímanie odtlačkov prstov; a videospínač a spínač zdroja.

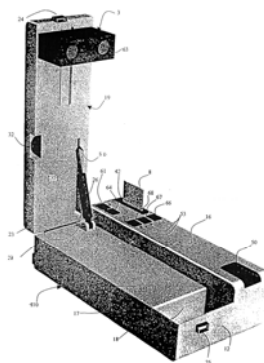

- (71) SALTEK s. r. o., Ústí nad Labem, CZ;
- (72) Dudáš Jozef, RNDr., CSc., Praha - Háje, CZ;
- Suchý Jaromír, Ing., Ústí nad Labem, CZ;
- (74) Holoubková Mária, Ing., Bratislava, SK;

(54) **Koaxiálna bleskoistka**

- (57) Koaxiálna bleskoistka s pripojovacím koaxiálnym káblom (5) je tvorená telesom (7) prispôbeným na vstupnej a výstupnej strane na pripojenie s pripojovacím koaxiálnym káblom (5) vybaveným konektorom (9) na pripojenie k chránenému zariadeniu, kde v pozdĺžnej osi telesa (7) je umiestnený stredný vodič (4) koaxiálnej bleskoistky. Teleso (7) koaxiálnej bleskoistky je aspoň na jednej zo strán na pripojenie k chránenému zariadeniu vybavené pevne pripojenou súosovou dutou valcovou redukciou (1). V jej dutine je umiestnený stredný vodič (2) koaxiálneho kábla (5) s izoláciou (3). Tento stredný vodič (2) je vnútri telesa (7) priamo spojený so stredným vodičom (4) koaxiálnej bleskoistky. Vonkajší koniec valcovej redukcie (1) je vybavený vo svojej pozdĺžnej osi valcovým výstupkom (11) na navlečenie a zaistenie tienenia koaxiálneho kábla (5). V dutine telesa (7) koaxiálnej bleskoistky je súosovo okolo stredného vodiča (4) koaxiálnej bleskoistky umiestnený izolačný krúžok (6) na vycentrovanie tohto stredného vodiča (4) koaxiálnej bleskoistky, izolačného krúžku (6) a dutiny telesa (7) sú v mieste vzájomného styku upravené na impedančné prispôbenie menovitej impedancii koaxiálnej bleskoistky.

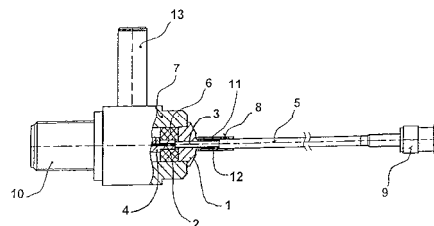

Trieda H

7 (51) H01C 7/12, 8/04, H01T 4/04

(21) **785-2002**

(22) 03.06.2002

(31) PV 2002-1071

(32) 26.03.2002

(33) CZ

(51)	(21)	(51)	(21)	(51)	(21)
A01N 47/24	762-2003	B66B 15/04	692-2003	C07D 498/08	386-2003
A23D 7/00	696-2003	C02F 3/00	406-2002	C07H 15/26	770-2003
A24D 3/04	801-2003	C07C 43/215	622-2003	C07J 41/00	551-2003
A47G 1/00	481-2003	C07C 67/58	453-2003	C07K 14/52	847-2003
A47J 31/00	577-2003	C07C 209/68	430-2002	C07K 16/00	213-2003
A47J 31/40	529-2003	C07C 237/46	656-2003	C07K 16/18	1221-2002
A47J 31/40	646-2003	C07C 309/65	344-2003	C07K 16/28	567-2003
A61K 7/00	633-2003	C07C 317/32	829-2003	C08F 210/00	449-2002
A61K 7/043	102-2003	C07C 317/44	224-2003	C08F 214/00	448-2002
A61K 9/00	515-2003	C07C 323/60	279-2003	C08L 95/00	835-2003
A61K 9/00	561-2003	C07D 207/34	832-2003	C12N 1/20	624-2003
A61K 9/14	856-2002	C07D 209/00	45-2002	C12N 15/12	471-2003
A61K 9/22	355-2003	C07D 211/46	1794-2002	C21D 8/12	756-2003
A61K 9/72	527-2003	C07D 211/66	1625-2001	C21D 8/12	757-2003
A61K 31/00	657-2003	C07D 213/74	433-2003	C21D 8/12	758-2003
A61K 31/00	664-2003	C07D 213/74	818-2003	C23C 22/46	544-2003
A61K 31/00	277-2003	C07D 215/227	299-2003	D01D 5/08	448-2003
A61K 31/165	439-2003	C07D 217/14	578-2003	D01F 8/12	612-2003
A61K 31/197	768-2003	C07D 219/04	193-2003	D04H 1/00	60-2003
A61K 31/46	741-2003	C07D 231/06	308-2003	D21H 21/10	459-2003
A61K 31/505	473-2003	C07D 233/00	434-2003	E01F 9/011	1318-2001
A61K 31/505	807-2003	C07D 239/94	771-2003	E02D 27/50	1395-2001
A61K 31/519	819-2003	C07D 239/94	231-2003	E03F 5/04	1558-2002
A61K 31/519	808-2003	C07D 239/96	1057-2002	E04B 1/41	1824-2002
A61K 31/56	475-2003	C07D 263/62	583-2003	E04B 1/74	1696-2001
A61K 38/17	562-2003	C07D 295/18	547-2003	E04B 5/36	970-2002
A61K 47/00	694-2003	C07D 307/79	728-2003	E04C 1/00	1084-2001
A61K 47/18	606-2003	C07D 311/18	310-2002	E04C 1/00	1241-2001
A61K 47/40	672-2003	C07D 311/30	309-2002	E04C 1/00	1697-2001
A61K 49/00	157-2003	C07D 311/86	311-2002	E04C 1/40	1053-2001
A61L 27/20	822-2003	C07D 333/64	490-2003	E04C 2/36	64-2003
A61P 5/00	290-2003	C07D 401/04	566-2003	E04C 3/16	231-2002
B01D 9/00	739-2003	C07D 401/06	934-2003	E04D 13/03	485-2002
B01D 17/02	786-2003	C07D 401/14	1228-2002	E04F 13/14	1593-2002
B01J 19/24	223-2003	C07D 403/12	517-2003	E04F 15/04	316-2003
B05B 11/00	640-2003	C07D 403/12	1088-2002	E04H 13/00	285-2002
B22C 1/18	607-2003	C07D 405/14	154-2003	E05B 27/00	1470-2002
B22D 18/04	24-2003	C07D 409/12	366-2003	E05B 49/00	1446-2002
B22D 41/16	1786-2002	C07D 413/10	769-2003	E05B 65/10	457-2003
B22D 41/50	588-2003	C07D 417/12	1714-2002	E06B 3/273	1322-2002
B23B 3/00	516-2002	C07D 451/00	526-2003	E06B 3/663	1465-2002
B27B 31/00	836-2003	C07D 451/10	935-2003	E06B 3/67	1067-2001
B31B 1/28	846-2003	C07D 471/00	39-2003	F23B 1/00	373-2002
B60B 21/00	466-2003	C07D 471/04	710-2003	F23C 10/00	429-2003
B60G 17/00	267-2003	C07D 471/04	713-2003	F23D 14/06	1-2003
B60K 26/02	526-2001	C07D 471/04	714-2003	F41C 7/00	364-2002
B60K 37/00	367-2003	C07D 471/04	591-2003	F41G 3/26	400-2003
B60R 13/02	132-2003	C07D 477/20	897-2003	G01B 11/02	352-2002
B62D 25/00	369-2003	C07D 487/04	750-2003	G01M 17/007	421-2003
B63B 9/00	254-2003	C07D 487/04	830-2003	G01N 33/24	1440-2002
B65B 31/04	455-2003	C07D 487/04	414-2003	G01N 33/569	1777-2002
B65B 61/20	358-2003	C07D 487/04	415-2003	G05D 11/13	492-2003
B65D 19/40	424-2003	C07D 491/04	534-2003	G07C 9/00	454-2003
B65D 23/08	500-2003	C07D 495/00	843-2003	H01C 7/12	785-2002
B65D 88/54	845-2003	C07D 495/04	1770-2002		

FG4A

Udelené patenty

(11)	(51)	(11)	(51)	(11)	(51)	(11)	(51)
283582	C02F 3/30	283595	B66F 11/04	283608	C07D 405/12	283621	C07D 491/048
283583	B29C 33/34	283596	A61K 9/127	283609	F16K 15/04	283622	B01J 8/24
283584	A61K 38/47	283597	A61K 9/20	283610	B65D 81/32	283623	B01D 53/50
283585	F25C 1/24	283598	B65D 41/34	283611	B02C 15/06	283624	C08K 5/13
283586	F25D 11/02	283599	C21D 8/12	283612	C03C 3/076	283625	C07D 213/04
283587	B41F 17/02	283600	B01F 7/16	283613	C07J 7/00	283626	A61K 9/26
283588	B22D 41/56	283601	H02M 3/28	283614	A01N 43/54	283627	G01N 33/483
283589	C07D 495/04	283602	A61K 9/00	283615	A01N 43/54	283628	E04F 19/04
283590	H02K 7/00	283603	A01G 7/00	283616	A47L 9/24	283629	B65D 71/00
283591	C07D 311/20	283604	F23N 3/00	283617	A47L 9/02	283630	C07K 16/06
283592	B60B 37/12	283605	B65D 75/00	283618	D01F 2/00		
283593	B01D 39/16	283606	B05B 1/00	283619	C07H 17/00		
283594	C07D 491/22	283607	C21B 13/14	283620	C07F 9/60		

7 (51) A01G 7/00, C12N 5/00, A01H 1/00, C12N 15/81

(11) 283603

(21) 1438-89

(22) 07.03.1989

(24) 07.10.2003

(31) 165 665

(32) 08.03.1988

(33) US

(40) 06.12.1995

(73) Syngenta Participations AG, Basel, CH;

(72) Horn Michael E., Woodland, CA, US; Harms Christian T., Chapel Hill, NC, US; Shillito Raymond D., Dr., Chapel Hill, NC, US;

(74) Čechvalová Dagmar, Bratislava, SK;

(54) Embryogénna bunková kultúra odvodená od lipnicových rastlín podčeľade Pooideae, spôsob prípravy protoplastov a bunkovej kultúry schopných regenerácie na kompletné rastliny, spôsob regenerácie uvedených lipnicových rastlín, lipnicovité rastliny, ich propaguly a potomstvo.

7 (51) A01N 43/54 // (A01N 43/54, 43:84, 43:40)

(11) 283615

(21) 44-2000

(22) 24.06.1994

(24) 07.10.2003

(31) 1920/93-9, 2154/93-0, 1306/94-9

(32) 28.06.1993, 16.07.1993, 27.04.1994

(33) CH, CH, CH

(40) 12.01.1995

(73) Syngenta Participations AG, Basel, CH;

(72) Zeun Ronald, Dr., Neuenburg, DE; Knauf-Beiter Gertrude, Dr., Ehrenkirchen, DE; Küng Ruth B., Allschwil, CH;

(74) Čechvalová Dagmar, Bratislava, SK;

(54) Mikrobicídny prostriedok na ochranu rastlín, jeho použitie, spôsob potláčania chorôb rastlín a rastlinný propagačný materiál ošetrený týmto spôsobom

7 (51) A01N 43/54 // (A01N 43/54, 43:84, 43:40)

(11) 283614

(21) 767-94

(22) 24.06.1994

(24) 07.10.2003

(31) 1920/93-9, 2154/93-0, 1306/94-9

(32) 28.06.1993, 16.07.1993, 27.04.1994

(33) CH, CH, CH

(40) 12.01.1995

(73) Syngenta Participations AG, Basel, CH;

(72) Zeun Ronald, Dr., Neuenburg, DE; Knauf-Beiter Gertrude, Dr., Ehrenkirchen, DE; Küng Ruth, Allschwil, CH;

(74) Čechvalová Dagmar, Bratislava, SK;

(54) Mikrobicídny prostriedok na ochranu rastlín, jeho použitie, spôsob potláčania chorôb rastlín a rastlinný propagačný materiál

7 (51) A47L 9/02, 9/24

(11) 283617

(21) 204-2003

(22) 08.02.1995

(24) 07.10.2003

(31) P 44 03 950.6

(32) 08.02.1994

(33) DE

(40) 06.12.1995

(73) VORWERK & CO. INTERHOLDING GmbH, Wuppertal, DE;

(72) Arnold Hans-Peter, Wülfrath, DE; Jacobs Carsten, Dr., Gevelsberg, DE; Diedonné Stephan Peter, Herne, DE;

(74) ROTT, RŮŽIČKA & GUTTMANN, v. o. s., Bratislava, SK;

(54) Zástrčkový adaptér na nasávacie potrubie vysávača prachu

7 (51) A47L 9/24

(11) 283616

(21) 180-95

(22) 08.02.1995

(24) 07.10.2003

(31) P 44 03 950.6

(32) 08.02.1994

(33) DE

(40) 06.12.1995

- (73) VORWERK & CO. INTERHOLDING GmbH,
Wuppertal, DE;
(72) Arnold Hans-Peter, Wülfrath, DE; Jacobs Car-
sten, Dr., Gevelsberg, DE; Diedonné Stephan Pe-
ter, Herne, DE;
(74) ROTT, RŮŽIČKA & GUTTMANN, v. o. s.,
Bratislava, SK;
(54) Pripájacia zástrčka na nasávacie potrubie

7 (51) A61K 9/00, 31/70

- (11) 283602**
(21) 1370-2000
(22) 11.03.1999
(24) 07.10.2003
(31) MI98A000555
(32) 19.03.1998
(33) IT
(40) 11.06.2001
(73) AZIENDE CHIMICHE RIUNITE ANGELINI
FRANCESCO A.C.R.A.F. S.p.A., Roma, IT;
(72) Cavallo Giovanni, Ostia (Roma), IT; Campana
Alberto, Roma, IT; Marchitto Leonardo, Cupra
Marittima (Ascoli Piceno), IT; Pinza Mario, Cor-
sico (Milano), IT;
(74) Bezák Marián, Ing., Bratislava, SK;
(86) PCT/EP99/01624
(87) WO99/47120
(54) Očný roztok obsahujúci glykogén

7 (51) A61K 9/127, 38/19

- (11) 283596**
(21) 1260-97
(22) 28.03.1996
(24) 07.10.2003
(31) 08/414 161
(32) 31.03.1995
(33) US
(40) 11.06.1999
(73) Amgen Inc., Thousand Oaks, CA, US;
(72) Collins David David, Thousand Oaks, CA, US;
Cha Younsik, Thousand Oaks, CA, US; Brems
David David, Newbury Park, CA, US;
(74) Bušová Eva, JUDr., Bratislava, SK;
(86) PCT/US96/04261
(87) WO96/29989
**(54) Lipozóm-cytokínová kompozícia a spôsob jej
prípravy**

7 (51) A61K 9/20

- (11) 283597**
(21) 191-98
(22) 16.08.1996
(24) 07.10.2003
(31) 9517062.7
(32) 18.08.1995
(33) GB
(40) 09.09.1998
(73) R.P. SCHERER LIMITED, Swindon, Wiltshire,
GB;
(72) Johnson Edward Stewart, Ruscombe, Berkshire,
GB; Clarke Anthony, Henley-on-Thames,
Oxfordshire, GB; Green Richard David, Marlbo-
rough, Wiltshire, GB;
(74) PATENTSERVIS BRATISLAVA, a. s., Brati-
slava, SK;

(86) PCT/GB96/02020

(87) WO97/06786

**(54) Farmaceutický prípravok na orálne podanie,
spôsob jeho prípravy a jeho použitie, farma-
ceutický produkt a súprava**

7 (51) A61K 9/26, 9/20, 31/44

- (11) 283626**
(21) 301-96
(22) 07.06.1995
(24) 07.10.2003
(31) 9402433-8, 9402432-0
(32) 08.07.1994, 08.07.1994
(33) SE, SE
(40) 10.09.1997
(73) AstraZeneca AB, Södertälje, SE;
(72) Bergstrand Pontus John Arvid, Göteborg, SE;
Lövgren Kurt Ingmar, Mölnlycke, SE;
(74) Žovicová Viera, Mgr., Bratislava, SK;
(86) PCT/SE95/00677
(87) WO96/01623
**(54) Multijednotková tabletovaná dávková forma,
spôsob jej prípravy a jej použitie**

7 (51) A61K 38/47, 38/40 // (A61K 38/47, 31:70)

- (11) 283584**
(21) 1544-99
(22) 06.05.1998
(24) 07.10.2003
(31) MI97A001119
(32) 14.05.1997
(33) IT
(40) 14.08.2000
(73) AZIENDE CHIMICHE RIUNITE ANGELINI
FRANCESCO A. C. R. A. F. S. p. A., Roma, IT;
(72) Pompei Raffaello, Quartu Sant'Elena, IT; Pinza
Mario, Corsico, IT;
(74) Bezák Marián, Ing., Bratislava, SK;
(86) PCT/EP98/02797
(87) WO98/51334
**(54) Farmaceutický prostriedok s antivírusovým
účinkom obsahujúci kyselinu glycyrrhizovú
a aspoň jeden proteín prejavujúci antivíruso-
vý účinok**

7 (51) B01D 39/16, 46/24

- (11) 283593**
(21) 1383-99
(22) 09.04.1998
(24) 07.10.2003
(31) 197 15 196.5
(32) 11.04.1997
(33) DE
(40) 14.08.2000
(73) Herding GmbH Filtertechnik, Amberg, DE;
(72) Herding Walter, Hahnbach, DE; Raabe Wolf-
gang, Amberg, DE;
(74) Bušová Eva, JUDr., Bratislava, SK;
(86) PCT/EP98/02110
(87) WO98/46327
**(54) Filtračný prvok zo spekaných plastových čas-
tíc**

7 (51) B01D 53/50, 53/79**(11) 283623**

(21) 1125-99

(22) 26.02.1998

(24) 07.10.2003

(31) 08/807 867

(32) 26.02.1997

(33) US

(40) 14.02.2000

(73) ALSTOM Power Inc., Windsor, CT, US;

(72) Doughty Joseph V., Knoxville, TN, US;

(74) ROTT, RŮŽIČKA & GUTTMANN, v. o. s., Bratislava, SK;

(86) PCT/US98/04426

(87) WO98/37947

(54) Rozprašovací zariadenie na čistenie za mokra a spôsob odstraňovania oxidov síry zo spaľín**7 (51) B01F 7/16, 1/00, B01J 19/18, C05B 1/00****(11) 283600**

(21) 1647-99

(22) 22.05.1998

(24) 07.10.2003

(31) 97/06783

(32) 03.06.1997

(33) FR

(40) 16.05.2000

(73) GRANDE PAROISSE S.A., Puteaux, FR;

(72) Limousin Laurent, Tournefeuille, FR; Peudpiece Jean-Bernard, Mont Saint-Aignan, FR; Le Mat Armand, Bardouville, FR;

(74) Majlingová Marta, Ing., Bratislava, SK;

(86) PCT/FR98/01030

(87) WO98/55213

(54) Zariadenie na prípravu sulfo-močovinového reaktanta**7 (51) B01J 8/24, 19/26, B05B 1/14, 1/34, 7/04, B05D 1/26, C08F 10/00, 2/34****(11) 283622**

(21) 537-99

(22) 22.10.1997

(24) 07.10.2003

(31) 9622715.2

(32) 31.10.1996

(33) GB

(40) 14.02.2000

(73) BP CHEMICALS LIMITED, London, GB;

(72) Newton David, Guildford, Surrey, GB; Power Michael Bernard, London, GB;

(74) Bušová Eva, JUDr., Bratislava, SK;

(86) PCT/GB97/02931

(87) WO98/18548

(54) Dýza na atomizáciu tekutiny vo fluidnom lôžku**7 (51) B02C 15/06****(11) 283611**

(21) 1392-99

(22) 15.04.1997

(24) 07.10.2003

(40) 12.06.2000

(73) FCB, Montreuil, FR;

(72) Chevalier Philippe, Boissets, FR; Cordonnier Alain, Lille, FR; Lagache Philippe, Marcq-en-Baroeul, FR; Obry Christophe, Santes, FR;

(74) PATENTSERVIS BRATISLAVA, a. s., Bratislava, SK;

(86) PCT/FR97/00680

(87) WO98/46356

(54) Zdokonalenie drviča s prstencovitým bubnom a s drviacim valcom**7 (51) B05B 1/00, 1/02****(11) 283606**

(21) 527-2000

(22) 11.04.2000

(24) 07.10.2003

(40) 03.12.2001

(73) Chrobák Július, doc. Ing., CSc., Košice, SK;

(72) Chrobák Július, doc. Ing., CSc., Košice, SK;

(74) Regina Ivan, Ing., Košice, SK;

(54) Spôsob zvýšenia dostreku kontinuálneho aerosólového lúča**7 (51) B22D 41/56****(11) 283588**

(21) 1097-98

(22) 12.02.1997

(24) 07.10.2003

(31) 96/02656

(32) 22.02.1996

(33) FR

(40) 12.07.1999

(73) VESUVIUS FRANCE S. A., Feignies, FR;

(72) Richard François-Noël, Nancy, FR;

(74) Bušová Eva, JUDr., Bratislava, SK;

(86) PCT/EP97/00634

(87) WO97/30807

(54) Menič rúrok a rúrkové a doskové ústrojenstvo na menič rúrok**7 (51) B29C 33/34, B29D 30/06****(11) 283583**

(21) 1442-95

(22) 16.11.1995

(24) 07.10.2003

(31) 6-285237, 7-177492

(32) 18.11.1994, 13.07.1995

(33) JP, JP

(40) 02.10.1996

(73) Mitsubishi Jukogyo Kabushiki Kaisha, Chiyodaku, Tokyo, JP;

(72) Irie Nobuhiko, Nagasaki-shi, Nagasaki-ken, JP; Muta Teruaki, Nagasaki-shi, Nagasaki-ken, JP;

(74) Bezák Marián, Ing., Bratislava, SK;

(54) Dopravné zariadenie foriem na pneumatiky**7 (51) B41F 17/02, B42D 1/00****(11) 283587**

(21) 1045-97

(22) 07.02.1996

(24) 07.10.2003

(31) 9502525.0

(32) 09.02.1995

(33) GB

(40) 05.08.1998

- (73) De Troz Vincent, Thorembais-les-Béguines, BE;
 (72) De Troz Vincent, Thorembais-les-Béguines, BE;
 (74) PATENTSERVIS BRATISLAVA, a. s., Bratislava, SK;
 (86) PCT/IB96/00092
 (87) WO96/24491
(54) Spôsob zabezpečenia aspoň jedného znaku na okrajoch množstva stohov a prístroj na jeho vykonanie

7 (51) B60B 37/12

- (11) 283592**
 (21) 1679-96
 (22) 23.06.1995
 (24) 07.10.2003
 (31) 94022342
 (32) 01.07.1994
 (33) RU
 (40) 04.06.1997
 (73) Vinnik Leonid Vladimirovič, Moskva, RU; Fridberg Arkadij Moiseevič, Moskva, RU;
 (72) Fridberg Arkadij Moiseevič, Moskva, RU; Vinnik Leonid Vladimirovič, Moskva, RU;
 (74) Bezák Marián, Ing., Bratislava, SK;
 (86) PCT/RU95/00135
 (87) WO96/01188
(54) Dvojkolesie pre koľajové vozidlá

7 (51) B65D 41/34

- (11) 283598**
 (21) 444-99
 (22) 07.10.1997
 (24) 07.10.2003
 (31) 2448/96
 (32) 09.10.1996
 (33) CH
 (40) 01.07.2003
 (73) Corvaglia Product Development, Kaltenbach, CH;
 (72) Corvaglia Romeo, Tägerwilen, CH;
 (74) PATENTSERVIS BRATISLAVA, a. s., Bratislava, SK;
 (86) PCT/CH97/00377
 (87) WO98/15465
(54) Skrutkový uzáver na fľaše s bezpečnostným a ochranným prúžkom

7 (51) B65D 71/00

- (11) 283629**
 (21) 1038-98
 (22) 17.01.1997
 (24) 07.10.2003
 (31) 08/597 752
 (32) 07.02.1996
 (33) US
 (40) 12.03.1999
 (73) THE MEAD CORPORATION, Dayton, OH, US;
 (72) Bates Aaron, Marietta, GA, US;
 (74) PATENTSERVIS BRATISLAVA, a. s., Bratislava, SK;
 (86) PCT/US97/00702
 (87) WO97/29026
(54) Niekoľkovrstvové držadlo obalového zloženého nosiča

7 (51) B65D 75/00

- (11) 283605**
 (21) 819-97
 (22) 19.12.1995
 (24) 07.10.2003
 (31) 08/361 346
 (32) 21.12.1994
 (33) US
 (40) 14.01.1998
 (73) The Mead Corporation, Dayton, OH, US;
 (72) Bakx Martinus C. M., Goes, NL;
 (74) PATENTSERVIS BRATISLAVA, a. s., Bratislava, SK;
 (86) PCT/US95/16484
 (87) WO96/19393
(54) Nosič výrobkov svorkového typu

7 (51) B65D 81/32

- (11) 283610**
 (21) 278-99
 (22) 27.08.1997
 (24) 07.10.2003
 (31) 196 35 833.7
 (32) 04.09.1996
 (33) DE
 (40) 10.09.1999
 (73) HENKEL KOMMANDITGESELLSCHAFT AUF AKTIEN, Düsseldorf, DE;
 (72) Kelders Jan, DL Drunen, NL; Lepsius Tilwin, Düsseldorf, DE; Boes Erwin, ST Helmond, NL;
 (74) Majlingová Marta, Ing., Bratislava, SK;
 (86) PCT/EP97/04659
 (87) WO98/09886
(54) Sústava nádržíek a spôsob vzájomného zmiešavania látok

7 (51) B66F 11/04

- (11) 283595**
 (21) 1170-98
 (22) 25.02.1997
 (24) 07.10.2003
 (31) 08/607 346
 (32) 26.02.1996
 (33) US
 (40) 11.02.1999
 (73) SKYJACK EQUIPMENT, INC., Atlantic, IA, US;
 (72) Cullity Richard E., Atlantic, IA, US;
 (74) ROTT, RŮŽIČKA & GUTTMANN, v. o. s., Bratislava, SK;
 (86) PCT/US97/02884
 (87) WO97/31857
(54) Zostava kĺbového teleskopického výložníka s priechodným kĺbovým spojom

7 (51) C02F 3/30, 3/12

- (11) 283582**
 (21) 1010-95
 (22) 07.02.1994
 (24) 07.10.2003
 (31) PV 0201-93, PV 1507-93, PV 0201-94
 (32) 15.02.1993, 26.07.1993, 31.01.1994
 (33) CZ, CZ, CZ
 (40) 06.12.1995

- (73) Mackrle Svatopluk, Brno, CZ; Mackrle Vladimír, Tomášov, SK;
 (72) Mackrle Svatopluk, Brno, CZ; Mackrle Vladimír, Tomášov, SK;
 (74) Guniš Jaroslav, Mgr., Bratislava, SK;
 (86) PCT/CZ94/00006
 (87) WO94/18131
(54) Reaktor na biologické čistenie odpadových vôd
-
- 7 (51) C03C 3/076, 3/083, 3/087, 3/089**
(11) 283612
 (21) 424-2000
 (22) 22.03.2000
 (24) 07.10.2003
 (40) 08.10.2001
 (73) Technické sklo, a. s., Bratislava, SK;
 (72) Petrík Tibor, Ing., Plavecký Štvrtok, SK;
 (74) Litvákova Edita, Ing., Bratislava, SK;
(54) Bezolovnaté technické sklo
-
- 7 (51) C07D 213/04, 473/00, 213/80, 213/69, 213/61**
(11) 283625
 (21) 906-98
 (22) 23.12.1996
 (24) 07.10.2003
 (31) 60/009 492
 (32) 02.01.1996
 (33) US
 (40) 11.12.2000
 (73) AVENTIS PHARMACEUTICALS INC., Collegeville, PA, US;
 (72) Truesdale Larry K., Chester Springs, PA, US; Sherbine James P., Voorhees, NJ, US; Vanasse Benoit J., Collegeville, PA, US;
 (74) Hörmannová Zuzana, Ing., Bratislava, SK;
 (86) PCT/US96/20768
 (87) WO97/24327
(54) Spôsob prípravy 2,4-dihydroxypyridínu
-
- 7 (51) C07D 311/20, C07C 215/54**
(11) 283591
 (21) 815-99
 (22) 18.12.1997
 (24) 07.10.2003
 (31) 60/033 961
 (32) 31.12.1996
 (33) US
 (40) 10.12.1999
 (73) PHARMACIA & UPJOHN COMPANY, Kalamazoo, MI, US;
 (72) Gage James R., Portage, MI, US; Cabaj John E., Sheboygan, WI, US;
 (74) Guniš Jaroslav, Mgr., Bratislava, SK;
 (86) PCT/US97/22521
 (87) WO98/29402
(54) Spôsob prípravy tolterodínu a medziprodukt
-
- 7 (51) C07D 405/12, A61K 31/445**
(11) 283608
 (21) 143-96
 (22) 01.02.1996
 (24) 07.10.2003
- (31) 9502297.6, 9503112.6, 9509807.5
 (32) 06.02.1995, 17.02.1995, 15.05.1995
 (33) GB, GB, GB
 (40) 06.11.1996
 (73) SMITHKLINE BEECHAM PLC, Brentford, Middlesex, GB;
 (72) Jacewicz Victor Witold, Tonbridge, Kent, GB; Ward Neal, Tonbridge, Kent, GB;
 (74) Majlingová Marta, Ing., Bratislava, SK;
(54) Bezvodý hydrochlorid paroxetínu, spôsob jeho výroby a použitie
-
- 7 (51) C07D 491/048, 498/04, 513/04, A61K 31/4355, A61P 25/16, 25/24**
(11) 283621
 (21) 287-99
 (22) 02.04.1998
 (24) 07.10.2003
 (31) 97201045.8
 (32) 08.04.1997
 (33) EP
 (40) 12.03.2001
 (73) JANSSEN PHARMACEUTICA N. V., Beerse, BE;
 (72) Kennis Ludo Edmond Josephine, Beerse, BE; Love Christopher John, Beerse, BE; Bischoff François Paul, Beerse, BE;
 (74) Bušová Eva, JUDr., Bratislava, SK;
 (86) PCT/EP98/02136
 (87) WO98/45297
(54) Deriváty 1,2,3,4-tetrahydrobenzofuro[3,2-c]pyridínu, spôsob ich prípravy, farmaceutické kompozície obsahujúce tieto deriváty a ich použitie na výrobu liečiva
-
- 7 (51) C07D 491/22 // (C07D 491/22, 321:00, 241:00, 221:00, 209:00, 311:00)**
(11) 283594
 (21) 1525-95
 (22) 07.06.1994
 (24) 07.10.2003
 (31) 08/078 076
 (32) 16.06.1993
 (33) US
 (40) 04.06.1997
 (73) PHARMACIA and UPJOHN COMPANY, Kalamazoo, MI, US;
 (72) Lee Byung H., Kalamazoo, MI, US;
 (74) Guniš Jaroslav, Mgr., Bratislava, SK;
 (86) PCT/US94/06037
 (87) WO94/29319
(54) 14-Substituovaná markfortínová zlúčenina a jej deriváty použiteľné ako antiparazitické prostriedky, kompozícia ich obsahujúca a spôsob ošetrovania rastlín
-
- 7 (51) C07D 495/04, A61K 31/519**
(11) 283589
 (21) 1513-99
 (22) 18.05.1998
 (24) 07.10.2003
 (31) 9702001-0
 (32) 28.05.1997
 (33) SE
 (40) 16.05.2000

- (73) ASTRA PHARMACEUTICALS LTD., Kings Langley, Herts., GB;
- (72) Cheshire David, Loughborough, Leics., GB; Cooke Andrew, East Kilbride, Glasgow, GB; Cooper Martin, Loughborough, Leics., GB; Donald David, Loughborough, Leics., GB; Furber Mark, Loughborough, Leics., GB; Perry Matthew, Loughborough, Leics., GB; Thorne Philip, Loughborough, Leics., GB;
- (74) Žovicová Viera, Mgr., Bratislava, SK;
- (86) PCT/SE98/00935
- (87) WO98/54190
- (54) Tieno[2,3-d]pyrimidíndióny, spôsoby ich prípravy, farmaceutické kompozície s ich obsahom a ich použitie**
-
- 7 (51) C07F 9/60, 9/6558, C07D 215/14, 405/06**
- (11) 283620**
- (21) 1122-98
- (22) 27.02.1997
- (24) 07.10.2003
- (31) 96/02473
- (32) 28.02.1996
- (33) FR
- (40) 13.03.2000
- (73) AVENTIS PHARMA S. A., Antony, FR;
- (72) Bonnet Alain, Meaux, FR; Bouchet Raphaël, Pantin, FR; Guilnard Daniel, Roissy-en-Brie, FR; Mazurie Alain, Vaujours, FR;
- (74) Bušová Eva, JUDr., Bratislava, SK;
- (86) PCT/FR97/00352
- (87) WO97/31926
- (54) Deriváty kyseliny 1(2H)-chinolíňkarboxylovej a spôsob ich prípravy**
-
- 7 (51) C07H 17/00, A61K 31/70**
- (11) 283619**
- (21) 431-98
- (22) 08.10.1996
- (24) 07.10.2003
- (31) 95/11861
- (32) 09.10.1995
- (33) FR
- (40) 04.11.1998
- (73) AVENTIS PHARMA S. A., Antony, FR;
- (72) Bonnet Alain, Chateau Thierry, FR; Chappert Bernadette, Paris, FR; Lagouardat Jacques, Noisy le Grand, FR;
- (74) Bušová Eva, JUDr., Bratislava, SK;
- (86) PCT/FR96/01567
- (87) WO97/13774
- (54) Deriváty 5-O-desoaminylný 6-O-metylerytonolidu A, spôsob ich prípravy a ich použitie pri príprave biologicky aktívnych produktov**
-
- 7 (51) C07J 7/00, 1/00, 13/00, 9/00**
- (11) 283613**
- (21) 1325-2001
- (22) 16.03.2000
- (24) 07.10.2003
- (31) 199 14 019.7
- (32) 19.03.1999
- (33) DE
- (40) 05.02.2002
- (73) SCHERING AKTIENGESELLSCHAFT, Berlin, DE;
- (72) Geisler Jens, Berlin, DE; Winter Eric, Berlin, DE;
- (74) Čechvalová Dagmar, Bratislava, SK;
- (86) PCT/EP00/02323
- (87) WO00/56758
- (54) Spôsob prípravy esterov kyseliny 4,4-dimetyl-3β-hydroxypregna-8,14-dién-21-karboxylovej, ich použitie a medziprodukty získané pri tejto príprave**
-
- 7 (51) C07K 16/06, A61K 38/16**
- (11) 283630**
- (21) 375-89
- (22) 19.01.1989
- (24) 07.10.2003
- (40) 03.06.2003
- (73) IMUNA, š.p., Šarišské Michaľany, SK;
- (72) Štěpánek Ivan, Ing., CSc., Šarišské Michaľany, SK;
- (54) Spôsob separácie lipoproteínov z roztoku krvného gamaglobulínu**
-
- 7 (51) C08K 5/13, C08L 27/24, C08K 3/22, 5/07, C09J 161/06**
- (11) 283624**
- (21) 1089-93
- (22) 25.03.1992
- (24) 07.10.2003
- (31) 683 219
- (32) 10.04.1991
- (33) US
- (40) 11.05.1994
- (73) Lord Corporation, Erie, PA, US;
- (72) Warren Patrick A., Erie, PA, US; Weih Mark A., Cambridge Springs, PA, US; Bond Karen M., Edinboro, PA, US;
- (74) Žovicová Viera, Mgr., Bratislava, SK;
- (86) PCT/US92/02400
- (87) WO92/18566
- (54) Adhezívna kompozícia a jej použitie**
-
- 7 (51) C21B 13/14**
- (11) 283607**
- (21) 25-99
- (22) 09.07.1997
- (24) 07.10.2003
- (31) A 1225/96
- (32) 10.07.1996
- (33) AT
- (40) 07.05.1999
- (73) VOEST-ALPINE INDUSTRIEANLAGENBAU GMBH, Linz, AT; POHANG IRON & STEEL CO., LTD., Pohang City, Kyong, Sang Book-Do, KR; RESEARCH INSTITUTE OF INDUSTRIAL SCIENCE & TECHNOLOGY INCORPORATED FOUNDATION, Pohang City, KR;
- (72) Kepplinger Leopold Werner, Leonding, AT; Wurm Johann, Bad Zell, AT; Mizelli Herbert, Micheldorf, AT; Kastner Rainer-Walter, Zwettl a.d. Rodl, AT; Brunnbauer Günther, Wallern, AT;
- (74) Hörmannová Zuzana, Ing., Bratislava, SK;

- (86) PCT/AT97/00156
 (87) WO98/01586
(54) Spôsob výroby redukčného plynu použiteľného na redukciiu kovovej rudy a zariadenie na vykonávanie tohto spôsobu
-
- 7 (51) C21D 8/12, C22C 38/02, B22D 11/04**
(11) 283599
 (21) 262-99
 (22) 21.07.1997
 (24) 07.10.2003
 (31) RM96A000600
 (32) 30.08.1996
 (33) IT
 (40) 10.04.2000
 (73) ACCIAI SPECIALI TERNI S.P.A., Terni, IT;
 (72) Fortunati Stefano, Ardea, IT; Cicale' Stefano, Rome, IT; Abbruzzese Giuseppe, Montecastrilli, IT;
 (74) Majlingová Marta, Ing., Bratislava, SK;
 (86) PCT/EP97/03921
 (87) WO98/08987
(54) Spôsob výroby pásu z kremíkovej ocele s vysokými charakteristikami
-
- 7 (51) D01F 2/00, 11/02, D06M 13/224, 13/41, 13/358, D06P 1/382, 1/642**
(11) 283618
 (21) 507-95
 (22) 19.10.1993
 (24) 07.10.2003
 (31) 9222059.9
 (32) 21.10.1992
 (33) GB
 (40) 09.08.1995
 (73) Tencel Limited, Spondon, Derby, Derbyshire, GB;
 (72) Potter Christopher David, Little Eaton, Derby, GB;
 (74) Bušová Eva, JUDr., Bratislava, SK;
 (86) PCT/GB93/02155
 (87) WO94/09191
(54) Spôsob ošetrovania celulóзовého vlákna
-
- 7 (51) E04F 19/04, F16B 2/24**
(11) 283628
 (21) 36-98
 (22) 09.01.1998
 (24) 07.10.2003
 (31) A 20/97
 (32) 09.01.1997
 (33) AT
 (40) 05.08.1998
 (73) Neuhofer Franz jun., Zell am Moos, AT;
 (72) Neuhofer Franz jun., Zell am Moos, AT;
 (74) Bezák Marián, Ing., Bratislava, SK;
(54) Upevňovacie kovanie na pozdĺžne drážkované krycie lišty
-
- 7 (51) F16K 15/04, 1/14**
(11) 283609
 (21) 241-99
 (22) 11.06.1997
 (24) 07.10.2003
- (31) 9603267-7
 (32) 09.09.1996
 (33) SE
 (40) 10.09.1999
 (73) Lenko L. Nilsson, Östersund, SE;
 (72) Nilsson Lennart, Östersund, SE;
 (74) PATENTSERVIS BRATISLAVA, a. s., Bratislava, SK;
 (86) PCT/SE97/01023
 (87) WO98/10207
(54) Guľový ventil
-
- 7 (51) F23N 3/00, 5/00**
(11) 283604
 (21) 591-97
 (22) 09.05.1997
 (24) 07.10.2003
 (31) P 314 318
 (32) 15.05.1996
 (33) PL
 (40) 03.06.1998
 (73) Południowy Koncern Energetyczny Spółka Akcyjna, Katowice, PL; Zakłady Pomiarowo-Badawcze Energetyki Energopomiar Sp.z o.o., Gliwice, PL;
 (72) Gruzca Ginter, Gliwice, PL; Tymowski Henryk, Katowice, PL; Pejm Sebastian, Mikołów- Mokre, PL; Tchórz Janusz, Orzesze- Zawisć, PL; Wiecek Piotr, Orzesze, PL; Gruszka Stanisław, Łaziska Górne, PL; Bujny Marek, Łaziska Górne, PL; Szendzielorz Barbara, Tychy, PL; Ćwioro Andrzej, Tychy, PL; Baron Eugeniusz, Orzesze-Królowka, PL; Kozina Tadeusz, Gliwice, PL; Pietraszek Antoni, Gliwice, PL; Lupa Andrzej, Gliwice, PL; Kruk Bogdan, Gliwice, PL; Bulanda Henryk, Gliwice, PL;
 (74) PATENTSERVIS BRATISLAVA, a. s., Bratislava, SK;
(54) Systém automatického riadenia podtlaku v spaľovacej peci a teploty odpadového plynu
-
- 7 (51) F25C 1/24, 1/10, F25D 11/00**
(11) 283585
 (21) 1254-96
 (22) 03.10.1996
 (24) 07.10.2003
 (31) 95-65560
 (32) 29.12.1995
 (33) KR
 (40) 08.07.1998
 (73) SAMSUNG ELECTRONICS CO., LTD., Suwon-city, Kyungki-do, KR;
 (72) Ryu Sang Chul, Suwon-city, Kyunggi-do, KR;
 (74) ROTT, RŮŽIČKA & GUTTMANN, v. o. s., Bratislava, SK;
(54) Zostava misky na prípravu ľadových kociek v chladničke
-
- 7 (51) F25D 11/02, 29/00, 17/06**
(11) 283586
 (21) 1439-96
 (22) 11.11.1995
 (24) 07.10.2003

-
- (31) 1994-29478, 1994-30322, 1994-30323,
1994-30802, 1994-30782, 1995-12395
- (32) 11.11.1994, 17.11.1994, 17.11.1994, 22.11.1994,
22.11.1994, 18.05.1995
- (33) KR, KR, KR, KR, KR, KR, KR
- (40) 08.07.1998
- (73) Samsung Electronics Co., Ltd., Suwon-city,
Kyungki-do, KR;
- (72) Yoo Han Joo, Kwangmyong-city, Kyungki-do,
KR; Lee Jae Seung, Suwon-city, Kyungki-do,
KR; Suh Kook Jung, Seoul, KR; Lee Hai Min,
Seoul, KR; Lim Jae Hoon, Suwon-city, Kyungki-
do, KR;
- (74) ROTT, RŮŽIČKA & GUTTMANN, v. o. s.,
Bratislava, SK;
- (86) PCT/KR95/00147
- (87) WO96/15413
- (54) Chladnička s vysoko účinným multivýparní-
kovým H. M. cyklom a spôsob jej riadenia**
-

7 (51) G01N 33/483

- (11) 283627**
- (21) 1435-98
- (22) 26.03.1997
- (24) 07.10.2003
- (31) 196 15 254.2
- (32) 18.04.1996
- (33) DE
- (40) 07.05.1999
- (73) INSTITUT FÜR DIAGNOSTIKFORSCHUNG
GmbH AN DER FREIEN UNIVERSITÄT
BERLIN, Berlin, DE;
- (72) Koch Hans, Berlin, DE; Matz Hartmut, Berlin,
DE; Kötitz Roman, Berlin, DE; Drung Dietmar,
Berlin, DE; Trahms Lutz, Berlin, DE; Weitschies
Werner, Berlin, DE; Semmler Wolfhard, Berlin,
DE;
- (74) Bezák Marián, Ing., Bratislava, SK;
- (86) PCT/DE97/00611
- (87) WO97/40377
- (54) Zariadenie na čo najcitlivejšiu magnetickú de-
tekciu analytov**
-

7 (51) H02K 7/00, 7/02, 57/00

- (11) 283590**
- (21) 380-2000
- (22) 15.03.2000
- (24) 07.10.2003
- (40) 08.10.2001
- (73) Holdoš Ervín, Piešťany, SK;
- (72) Holdoš Ervín, Piešťany, SK;
- (54) Elektromechanické zavlažovacie zariadenie**
-

7 (51) H02M 3/28, 3/335

- (11) 283601**
- (21) 944-96
- (22) 18.07.1996
- (24) 07.10.2003
- (31) 95 08669
- (32) 18.07.1995
- (33) FR
- (40) 05.03.1997
- (73) GEC ALSTHOM TRANSPORT SA, Paris, FR;

(51)	(11)	(51)	(11)	(51)	(11)	(51)	(11)
A01G 7/00	283603	B01J 8/24	283622	C03C 3/076	283612	C21D 8/12	283599
A01N 43/54	283614	B02C 15/06	283611	C07D 213/04	283625	D01F 2/00	283618
A01N 43/54	283615	B05B 1/00	283606	C07D 311/20	283591	E04F 19/04	283628
A47L 9/02	283617	B22D 41/56	283588	C07D 405/12	283608	F16K 15/04	283609
A47L 9/24	283616	B29C 33/34	283583	C07D 491/048	283621	F23N 3/00	283604
A61K 9/00	283602	B41F 17/02	283587	C07D 491/22	283594	F25C 1/24	283585
A61K 9/127	283596	B60B 37/12	283592	C07D 495/04	283589	F25D 11/02	283586
A61K 9/20	283597	B65D 41/34	283598	C07F 9/60	283620	G01N 33/483	283627
A61K 9/26	283626	B65D 71/00	283629	C07H 17/00	283619	H02K 7/00	283590
A61K 38/47	283584	B65D 75/00	283605	C07J 7/00	283613	H02M 3/28	283601
B01D 39/16	283593	B65D 81/32	283610	C07K 16/06	283630		
B01D 53/50	283623	B66F 11/04	283595	C08K 5/13	283624		
B01F 7/16	283600	C02F 3/30	283582	C21B 13/14	283607		

FA9A Zastavené konania o patentových prihláškach na žiadosť prihlasovateľa

(21)	(21)
3948-91	830-99
1179-97	16-2001
146-99	1229-2001
219-99	1434-2001

FB9A Zastavené konania o patentových prihláškach

(21)	(21)	(21)	(21)
1435-89	749-98	774-2000	1337-2001
2036-91	1005-98	788-2000	1339-2001
253-94	1048-98	805-2000	1379-2001
885-94	1049-98	825-2000	1380-2001
1173-95	1555-98	958-2000	1392-2001
1304-95	1756-98	1364-2000	1444-2001
1438-95	249-99	1419-2000	1476-2001
1603-95	251-99	1634-2000	1481-2001
477-96	254-99	1777-2000	1580-2001
1130-96	752-99	1840-2000	1581-2001
1204-96	756-99	120-2001	1621-2001
1309-96	1173-99	265-2001	1639-2001
1409-96	1690-99	350-2001	1712-2001
527-97	1776-99	420-2001	1751-2001
784-97	1788-99	461-2001	1790-2001
883-97	274-2000	1031-2001	416-2002
1024-97	275-2000	1138-2001	615-2002
1058-97	277-2000	1160-2001	986-2002
1181-97	412-2000	1161-2001	1339-2002
1530-97	568-2000	1179-2001	189-2003
1634-97	600-2000	1334-2001	
298-98	739-2000	1336-2001	

FD9A Zastavené konania pre nezaplatenie poplatku

(21)
1259-2002
1849-2002

FC9A Zamietnuté patentové prihlášky

(21)	(21)	(21)	(21)
3823-91	1617-96	248-99	1283-99
4110-91	705-97	257-99	1487-99
523-93	1798-97	465-99	806-2000
154-94	668-98	571-99	1200-2001
1131-95	682-98	698-99	793-2002
167-96	1729-98	777-99	
470-96	1730-98	883-99	

MM4A**Zaniknuté patenty pre nezaplatenie udržiavacích poplatkov**

(11)	Dátum zániku	(11)	Dátum zániku	(11)	Dátum zániku	(11)	Dátum zániku
278776	04.01.2003	280053	20.01.2003	281849	10.01.2003	282633	14.08.2002
278825	30.01.2003	280195	20.01.2003	282143	18.01.2003	282659	28.08.2002
279021	09.01.2003	280530	05.01.2003	282219	03.01.2003	282670	02.09.2002
279299	26.01.2003	280769	30.01.2003	282252	10.01.2003	282673	02.09.2002
279356	15.01.2003	280935	29.01.2003	282262	19.01.2003	282680	02.09.2002
279426	16.01.2003	281167	22.01.2003	282304	18.01.2003	282706	12.09.2002
279608	29.01.2003	281229	18.01.2003	282345	30.01.2003	282709	12.09.2002
279839	10.01.2003	281801	29.01.2003	282393	30.01.2003	282717	12.09.2002
279965	14.01.2003	281802	29.01.2003	282622	14.08.2002	282738	20.09.2002

PC4A**Prevody a prechody práv na patenty****(11) 278408**

(21) 1008-86

(73) Syngenta Participations AG, Basel, CH;
 Názov / meno a adresa predchádzajúceho majiteľa(-ov): NOVARTIS AG, Basel, CH;
 Dátum uzavretia zmluvy: 25.06.2003
 Dátum účinnosti voči tretím osobám: 14.08.2003

(11) 280182

(21) 809-91

(73) Syngenta Participations AG, Basel, CH;
 Názov / meno a adresa predchádzajúceho majiteľa(-ov): NOVARTIS AG, Basel, CH;
 Dátum uzavretia zmluvy: 25.06.2003
 Dátum účinnosti voči tretím osobám: 11.08.2003

(11) 278689

(21) 6095-86

(73) Syngenta Participations AG, Basel, CH;
 Názov / meno a adresa predchádzajúceho majiteľa(-ov): NOVARTIS AG, Basel, CH;
 Dátum uzavretia zmluvy: 25.06.2003
 Dátum účinnosti voči tretím osobám: 13.08.2003

(11) 280315

(21) 958-94

(73) Schering Aktiengesellschaft, Berlin, DE;
 Názov / meno a adresa predchádzajúceho majiteľa(-ov): Jenapharm GmbH & Co. KG, Jena, DE;
 Dátum uzavretia zmluvy: 25.06.2003
 Dátum účinnosti voči tretím osobám: 11.08.2003

(11) 279313

(21) 6385-88

(73) Syngenta Participations AG, Basel, CH;
 Názov / meno a adresa predchádzajúceho majiteľa(-ov): NOVARTIS AG, Basel, CH;
 Dátum uzavretia zmluvy: 25.06.2003
 Dátum účinnosti voči tretím osobám: 14.08.2003

(11) 280622

(21) 923-95

(73) Syngenta Participations AG, Basel, CH;
 Názov / meno a adresa predchádzajúceho majiteľa(-ov): NOVARTIS AG, Basel, CH;
 Dátum uzavretia zmluvy: 25.06.2003
 Dátum účinnosti voči tretím osobám: 13.08.2003

(11) 280020

(21) 8144-88

(73) Syngenta Participations AG, Basel, CH;
 Názov / meno a adresa predchádzajúceho majiteľa(-ov): NOVARTIS AG, Basel, CH;
 Dátum uzavretia zmluvy: 25.06.2003
 Dátum účinnosti voči tretím osobám: 14.08.2003

(11) 280639

(21) 222-94

(73) Syngenta Participations AG, Basel, CH;
 Názov / meno a adresa predchádzajúceho majiteľa(-ov): NOVARTIS AG, Basel, CH;
 Dátum uzavretia zmluvy: 25.06.2003
 Dátum účinnosti voči tretím osobám: 08.08.2003

(11) 280155

(21) 1488-93

(73) Syngenta Participations AG, Basel, CH;
 Názov / meno a adresa predchádzajúceho majiteľa(-ov): NOVARTIS AG, Basel, CH;
 Dátum uzavretia zmluvy: 25.06.2003
 Dátum účinnosti voči tretím osobám: 14.08.2003

(11) 281188

(21) 5703-88

(73) Syngenta Participations AG, Basel, CH;
 Názov / meno a adresa predchádzajúceho majiteľa(-ov): NOVARTIS AG, Basel, CH;
 Dátum uzavretia zmluvy: 25.06.2003
 Dátum účinnosti voči tretím osobám: 14.08.2003

(11) **281287**
(21) 459-97
(73) Cadbury Adams USA LLC, Wilmington, Delaware 19808, US;
Názov / meno a adresa predchádzajúceho majiteľa(-ov): WARNER - LAMBERT COMPANY LLC, Morris Plains, NJ, US;
Dátum uzavretia zmluvy: 30.03.2003
Dátum účinnosti voči tretím osobám: 23.07.2003

(11) **281287**
(21) 459-97
(73) WARNER - LAMBERT COMPANY LLC, Morris Plains, NJ, US;
Názov / meno a adresa predchádzajúceho majiteľa(-ov): WARNER-LAMBERT COMPANY, Morris Plains, NJ, US;
Dátum účinnosti voči tretím osobám: 23.07.2003

(11) **281392**
(21) 1516-95
(73) Syngenta Participations AG, Basel, CH;
Názov / meno a adresa predchádzajúceho majiteľa(-ov): NOVARTIS AG, Basel, CH;
Dátum uzavretia zmluvy: 25.06.2003
Dátum účinnosti voči tretím osobám: 13.08.2003

(11) **281568**
(21) 1681-97
(73) Syngenta Participations AG, Basel, CH;
Názov / meno a adresa predchádzajúceho majiteľa(-ov): NOVARTIS AG, Basel, CH;
Dátum uzavretia zmluvy: 25.06.2003
Dátum účinnosti voči tretím osobám: 11.08.2003

(11) **281712**
(21) 49-94
(73) Syngenta Participations AG, Basel, CH;
Názov / meno a adresa predchádzajúceho majiteľa(-ov): NOVARTIS AG, Basel, CH;
Dátum uzavretia zmluvy: 25.06.2003
Dátum účinnosti voči tretím osobám: 07.08.2003

(11) **281759**
(21) 1366-95
(73) Syngenta Participations AG, Basel, CH;
Názov / meno a adresa predchádzajúceho majiteľa(-ov): NOVARTIS AG, Basel, CH;
Dátum uzavretia zmluvy: 25.06.2003
Dátum účinnosti voči tretím osobám: 13.08.2003

(11) **281915**
(21) 882-97
(73) Cadbury Adams USA LLC, Wilmington, Delaware 19808, US;
Názov / meno a adresa predchádzajúceho majiteľa(-ov): WARNER - LAMBERT COMPANY LLC, Morris Plains, NJ, US;
Dátum uzavretia zmluvy: 30.03.2003
Dátum účinnosti voči tretím osobám: 23.07.2003

(11) **281915**
(21) 882-97
(73) WARNER - LAMBERT COMPANY LLC, Morris Plains, NJ, US;
Názov / meno a adresa predchádzajúceho majiteľa(-ov): WARNER-LAMBERT COMPANY, Morris Plains, NJ, US;
Dátum účinnosti voči tretím osobám: 23.07.2003

(11) **281959**
(21) 994-97
(73) Syngenta Participations AG, Basel, CH;
Názov / meno a adresa predchádzajúceho majiteľa(-ov): NOVARTIS AG, Basel, CH;
Dátum uzavretia zmluvy: 25.06.2003
Dátum účinnosti voči tretím osobám: 11.08.2003

(11) **282408**
(21) 1968-2000
(73) WARNER - LAMBERT COMPANY LLC, Morris Plains, NJ, US;
Názov / meno a adresa predchádzajúceho majiteľa(-ov): WARNER-LAMBERT COMPANY, Morris Plains, NJ, US;
Dátum účinnosti voči tretím osobám: 23.07.2003

(11) **282408**
(21) 1968-2000
(73) Cadbury Adams USA LLC, Wilmington, Delaware 19808, US;
Názov / meno a adresa predchádzajúceho majiteľa(-ov): WARNER - LAMBERT COMPANY LLC, Morris Plains, NJ, US;
Dátum uzavretia zmluvy: 30.03.2003
Dátum účinnosti voči tretím osobám: 23.07.2003

(11) **282466**
(21) 1653-97
(73) Abbott GmbH & Co. KG, Wiesbaden, DE;
Názov / meno a adresa predchádzajúceho majiteľa(-ov): BASF AKTIENGESELLSCHAFT, Ludwigshafen, DE;
Dátum uzavretia zmluvy: 03.04.2003
Dátum účinnosti voči tretím osobám: 04.08.2003

(11) **282467**
(21) 1654-97
(73) Abbott GmbH & Co. KG, Wiesbaden, DE;
Názov / meno a adresa predchádzajúceho majiteľa(-ov): BASF AKTIENGESELLSCHAFT, Ludwigshafen, DE;
Dátum uzavretia zmluvy: 03.04.2003
Dátum účinnosti voči tretím osobám: 04.08.2003

(11) **282772**
(21) 1320-97
(73) Cadbury Adams USA LLC, Wilmington, Delaware 19808, US;
Názov / meno a adresa predchádzajúceho majiteľa(-ov): WARNER - LAMBERT COMPANY LLC, Morris Plains, NJ, US;

Dátum uzavretia zmluvy: 30.03.2003
Dátum účinnosti voči tretím osobám: 23.07.2003

-
- (11) **282772**
(21) 1320-97
(73) WARNER - LAMBERT COMPANY LLC, Morris Plains, NJ, US;
Názov / meno a adresa predchádzajúceho majiteľa(-ov): WARNER-LAMBERT COMPANY, Morris Plains, NJ, US;
Dátum účinnosti voči tretím osobám: 23.07.2003

-
- (11) **282889**
(21) 607-97
(73) WARNER - LAMBERT COMPANY LLC, Morris Plains, NJ, US;
Názov / meno a adresa predchádzajúceho majiteľa(-ov): WARNER-LAMBERT COMPANY, Morris Plains, NJ, US;
Dátum účinnosti voči tretím osobám: 23.07.2003

-
- (11) **282889**
(21) 607-97
(73) Cadbury Adams USA LLC, Wilmington, Delaware 19808, US;
Názov / meno a adresa predchádzajúceho majiteľa(-ov): WARNER - LAMBERT COMPANY LLC, Morris Plains, NJ, US;
Dátum uzavretia zmluvy: 30.03.2003
Dátum účinnosti voči tretím osobám: 23.07.2003

-
- (11) **282969**
(21) 1330-94
(73) Syngenta Participations AG, Basel, CH;
Názov / meno a adresa predchádzajúceho majiteľa(-ov): NOVARTIS AG, Basel, CH;
Dátum uzavretia zmluvy: 25.06.2003
Dátum účinnosti voči tretím osobám: 07.08.2003

-
- (11) **283030**
(21) 1382-94
(73) SARA LEE BRANDED APPAREL ITALIA S. P. A., Pomezia, Rím, IT;
Názov / meno a adresa predchádzajúceho majiteľa(-ov): LOVABLE ITALIANA S.P.A., Grassobbio, IT;
Dátum účinnosti voči tretím osobám: 22.08.2003

- (11) **283192**
(21) 212-97
(73) Syngenta Participations AG, Basel, CH;
Názov / meno a adresa predchádzajúceho majiteľa(-ov): Novartis AG, Basel, CH;
Dátum uzavretia zmluvy: 25.06.2003
Dátum účinnosti voči tretím osobám: 11.08.2003

-
- (11) **283203**
(21) 729-97
(73) WARNER - LAMBERT COMPANY LLC, Morris Plains, NJ, US;
Názov / meno a adresa predchádzajúceho majiteľa(-ov): WARNER-LAMBERT COMPANY, Morris Plains, NJ, US;
Dátum účinnosti voči tretím osobám: 23.07.2003

-
- (11) **283203**
(21) 729-97
(73) Cadbury Adams USA LLC, Wilmington, Delaware 19808, US;
Názov / meno a adresa predchádzajúceho majiteľa(-ov): WARNER - LAMBERT COMPANY LLC, Morris Plains, NJ, US;
Dátum uzavretia zmluvy: 30.03.2003
Dátum účinnosti voči tretím osobám: 23.07.2003

-
- (11) **283357**
(21) 378-94
(73) Syngenta Participations AG, Basel, CH;
Názov / meno a adresa predchádzajúceho majiteľa(-ov): NOVARTIS AG, Basel, CH;
Dátum uzavretia zmluvy: 25.06.2003
Dátum účinnosti voči tretím osobám: 08.08.2003

-
- (11) **283480**
(21) 1765-99
(73) Syngenta Participations AG, Basel, CH;
Názov / meno a adresa predchádzajúceho majiteľa(-ov): NOVARTIS AG, Basel, CH;
Dátum uzavretia zmluvy: 25.06.2003
Dátum účinnosti voči tretím osobám: 07.08.2003

-
- (11) **283509**
(21) 1176-95
(73) Syngenta Participations AG, Basel, CH;
Názov / meno a adresa predchádzajúceho majiteľa(-ov): Novartis AG, Basel, CH;
Dátum uzavretia zmluvy: 25.06.2003
Dátum účinnosti voči tretím osobám: 13.08.2003

HA9A

- (21) **230-2003**
(72) **Hortsman** Donald Herbert, Research Triangle Park, NC, US;
Vestník: 8/2003 – BA9A

Opravy mien pôvodcov

- (21) **435-2003**
(72) Pohl **Gerald**, Biberach, DE;
Vestník: 8/2003 – BA9A

HB9A**Opravy mien**

- (21) **436-2003**
(71) BOEHRINGER INGELHEIM PHARMA
GmbH & CO. KG, Ingelheim am Rhein, DE;
Vestník: 8/2003 – BA9A
-

HH9A**Oprava chýb alebo zmeny všeobecne**

- (21) **1000-98**
(72) Korec Štefan, RNDr., Žiar n/Hronom, SK; Kozač
Ján, Ing., Košice, SK;
Dátum zápisu do registra: 27.08.2003
-

ČASŤ

ÚŽITKOVÉ VZORY

Kódy na označovanie jednotlivých druhov dokumentov (Štandard WIPO ST. 16)

- U - **Zapísané** úžitkové vzory podľa zákona č. 478/1992 Zb.
o úžitkových vzoroch v znení zákona NR SR č. 90/93
Z. z. o opatreniach v oblasti priemyselného vlastníctva

Číselné kódy na označovanie bibliografických údajov (Štandard WIPO ST. 9)

- | | | | |
|------|--|------|--|
| (11) | Číslo dokumentu | (54) | Názov |
| (21) | Číslo prihlášky | (62) | Číslo pôvodnej prihlášky v prípade vylúčenej prihlášky |
| (22) | Dátum podania prihlášky | (67) | Číslo pôvodnej prihlášky v prípade odbočenia |
| (24) | Dátum nadobudnutia účinkov úžitkového vzoru | (71) | Meno (názov) prihlasovateľa (-ov) |
| (31) | Číslo prioritnej prihlášky | (72) | Meno pôvodcu (-ov) |
| (32) | Dátum podania prioritnej prihlášky | (73) | Meno (názov) majiteľa (-ov) |
| (33) | Krajina alebo regionálna organizácia priority | (74) | Meno (názov) zástupcu (-ov) |
| (45) | Dátum oznámenia o zápise úžitkového vzoru | (86) | Číslo podania medzinárodnej prihlášky podľa PCT |
| (47) | Dátum zápisu a sprístupnenia úžitkového vzoru verejnosti | (87) | Číslo zverejnenia medzinárodnej prihlášky podľa PCT |
| (51) | Medzinárodné patentové triedenie | | Poznámka:
Číslo uvádzané pred kódom (51) znamená verziu Medzinárodného patentového triedenia. |

Kódy na označovanie záhlaví oznámení publikovaných vo Vestníku ÚPV SR (Štandard WIPO ST. 17)

- FG1K** Zapísané úžitkové vzory
MA1K Zaniknuté úžitkové vzory vzdáním sa
MC1K Vymazané úžitkové vzory
MG1K Čiastočne vymazané úžitkové vzory
MK1K Zaniknuté úžitkové vzory uplynutím doby platnosti
MM1K Zaniknuté úžitkové vzory pre nezaplatenie poplatkov za predĺženie platnosti
ND1K Prvé predĺženie platnosti úžitkových vzorov
ND2K Druhé predĺženie platnosti úžitkových vzorov
PC1K Prevody a prechody práva
PD1K Zmeny vlastníckych práv na úžitkové vzory (zálohy)
QB1K Licenčné zmluvy registrované alebo udelené
QC1K Ukončenie platnosti licencie
SB1K Zapísané úžitkové vzory do registra po odtajnení
TA1K Opravy mien pôvodcov
TB1K Opravy mien
TC1K Zmeny mien
TD1K Opravy adries
TE1K Zmeny adries
TF1K Opravy dátumov
TG1K Opravy zatriedenia podľa MPT
TH1K Opravy chýb alebo zmeny všeobecne
TK1K Opravy tlačových chýb vo Vestníku ÚPV SR

Zapísané užitočné vzory

(11)	(51)	(11)	(51)	(11)	(51)	(11)	(51)
3630	B44C 5/00	3634	A61B 17/28	3638	B29D 30/48	3642	A01M 29/00
3631	C25D 3/12	3635	B44C 3/00	3639	F16S 3/00	3643	F24H 1/16
3632	B65D 8/04	3636	B65G 25/00	3640	F16D 41/00		
3633	A61K 7/48	3637	B02C 19/00	3641	F03B 1/02		
<hr/>							
7 (51) A01M 29/00				(72)	Švehlík Zdeněk, Ing., Miroslav, CZ; Švehlík Pavel, Ing., Brno, CZ;		
(11) 3642				(73)	IREL, spol. s r. o., Brno-Lesná, CZ;		
(21)	144-2003			(74)	ROTT, RŮŽIČKA & GUTTMANN, v. o. s., Bratislava, SK;		
(22)	23.06.2003			(54)	Homogénna drvená biomasa zo stromov rodu taxus a zariadenie na jej výrobu		
(24)	26.08.2003			<hr/>			
(45)	07.10.2003			7 (51) B29D 30/48, B21C 49/00			
(47)	26.08.2003			(11) 3638			
(72)	Gregušová Erika, Bratislava, SK;			(21)	141-2002		
(73)	Gregušová Erika, Bratislava, SK;			(22)	02.03.1999		
(74)	Brichtová Tatiana, JUDr., Bratislava, SK;			(24)	25.08.2003		
(54) Zastrážovacie zariadenie na vtákov				(45)	07.10.2003		
<hr/>				(47)	25.08.2003		
7 (51) A61B 17/28				(67)	284-1999		
(11) 3634				(72)	Tomek Ľuboslav, Ing., Partizánske, SK; Chudý Jozef, Ing., Partizánske, SK; Benko Emil, Ing., Partizánske, SK; Purgat Pavel, Ing., Partizánske, SK; Jamrich Tibor, Dohňany okr. Púchov, SK;		
(21)	137-2003			(73)	VIPO, a. s., Partizánske, SK;		
(22)	18.06.2003			(74)	Beleščák Ladislav, Ing., Piešťany, SK;		
(24)	13.08.2003			(54) Zásobník lanka navíjacieho zariadenia			
(45)	07.10.2003			<hr/>			
(47)	13.08.2003			7 (51) B44C 3/00			
(72)	Briančin Jaroslav, doc. RNDr., CSc., Košice, SK;			(11) 3635			
(73)	Briančin Jaroslav, doc. RNDr., CSc., Košice, SK;			(21)	139-2003		
(54) Panvové kliešte				(22)	19.06.2003		
<hr/>				(24)	13.08.2003		
7 (51) A61K 7/48, 9/06, 33/18				(45)	07.10.2003		
(11) 3633				(47)	13.08.2003		
(21)	98-2003			(72)	Turjanitsa Ivan, Bratislava-Rusovce, SK; Rostoka Larisa, Bratislava-Rusovce, SK; Balint Ľuba, Užhorod, UA; Habánová Marta, Nitra, SK; Kolesárová Anna, Nitra, SK; Semančák Vasil, Spišská Nová Ves, SK; Golian Jozef, Nitra, SK; Angelovičová Mária, Nitra, SK;		
(22)	25.04.2003			(73)	Turjanitsa Ivan, Bratislava-Rusovce, SK;		
(24)	13.08.2003			(74)	Čechvalová Dagmar, Bratislava, SK;		
(45)	07.10.2003			(54) Kozmetický prostriedok na zlepšenie stavu kože pri liečení zápalových procesov kože			
(47)	13.08.2003			<hr/>			
(72)	Turjanitsa Ivan, Bratislava-Rusovce, SK; Rostoka Larisa, Bratislava-Rusovce, SK; Balint Ľuba, Užhorod, UA; Habánová Marta, Nitra, SK; Kolesárová Anna, Nitra, SK; Semančák Vasil, Spišská Nová Ves, SK; Golian Jozef, Nitra, SK; Angelovičová Mária, Nitra, SK;			7 (51) B44C 5/00			
(73)	Turjanitsa Ivan, Bratislava-Rusovce, SK;			(11) 3630			
(74)	Čechvalová Dagmar, Bratislava, SK;			(21)	105-2003		
(54) Kozmetický prostriedok na zlepšenie stavu kože pri liečení zápalových procesov kože				(22)	09.05.2003		
<hr/>				(24)	05.08.2003		
7 (51) B02C 19/00				(45)	07.10.2003		
(11) 3637				(47)	05.08.2003		
(21)	174-2003			(72)	Valkovič Jozef, Hrabyně, CZ;		
(22)	16.07.2003			(73)	Valkovič Jozef, Hrabyně, CZ;		
(24)	13.08.2003			(74)	Belička Ivan, Ing., Banská Bystrica, SK;		
(31)	2003-14440			(54) Vianočný stromček			
(32)	11.07.2003			<hr/>			
(33)	CZ						
(45)	07.10.2003						
(47)	13.08.2003						

7 (51) B65D 8/04
(11) 3632
 (21) 159-2003
 (22) 03.07.2003
 (24) 05.08.2003
 (45) 07.10.2003
 (47) 05.08.2003
 (72) Mižák Jozef, JUDr., Likavka, SK;
 (73) Mižák Jozef, JUDr., Likavka, SK;
 (74) Gruber Dalibor, Ing., Košice, SK;
**(54) Rozoberateľná nádoba na uskladňovanie te-
 kutín**

7 (51) F16D 41/00, 41/24, 3/22
(11) 3640
 (21) 95-2003
 (22) 06.10.1999
 (24) 26.08.2003
 (45) 07.10.2003
 (47) 26.08.2003
 (67) 1370-1999
 (72) Boháčik Roman, Slovenské Pravno, SK;
 (73) Boháčik Roman, Slovenské Pravno, SK;
 (74) Šujanová Mária, Ing., Bratislava, SK;
(54) Valčekovo-zubová spojka

7 (51) B65G 25/00
(11) 3636
 (21) 172-2003
 (22) 14.07.2003
 (24) 13.08.2003
 (45) 07.10.2003
 (47) 13.08.2003
 (72) Sedlák Michal, Ing., Prešov, SK; Škripko Stani-
 slav, Ing., Prešov, SK;
 (73) Sedlák Michal, Ing., Prešov, SK; Škripko Stani-
 slav, Ing., Prešov, SK;
(54) Reťazový unášač

7 (51) F16S 3/00, A47B 96/14
(11) 3639
 (21) 81-2003
 (22) 09.04.2003
 (24) 25.08.2003
 (31) 202 05 641.4
 (32) 11.04.2002
 (33) DE
 (45) 07.10.2003
 (47) 25.08.2003
 (72) Sixt Thomas, Lüdenscheid, DE;
 (73) bima Industrie-Service GmbH, Mannheim, DE;
 (74) Majlingová Marta, Ing., Bratislava, SK;
(54) Hliníkový uholníkový profil

7 (51) C25D 3/12
(11) 3631
 (21) 126-2003
 (22) 06.06.2003
 (24) 05.08.2003
 (45) 07.10.2003
 (47) 05.08.2003
 (72) Oros Ladislav, Ing., Čečejevce, SK; Hořák Peter,
 Košice, SK;
 (73) GALVANIC SERVICE, s. r. o., Čečejevce, SK;
 (74) Gruber Dalibor, Ing., Košice, SK;
(54) Medená kryštáľátorová doska

7 (51) F24H 1/16
(11) 3643
 (21) 173-2003
 (22) 16.07.2003
 (24) 26.08.2003
 (45) 07.10.2003
 (47) 26.08.2003
 (72) Urbánek Anton, Čadca, SK; Urbánek Anton,
 Čadca, SK;
 (73) Zámocníctvo a kurenárstvo, Čadca, SK;
 (74) Labudík Miroslav, Ing., Kysucké Nové Mesto,
 SK;
(54) Teplovodný kotol na vykurovanie

7 (51) F03B 1/02, 7/00
(11) 3641
 (21) 138-2003
 (22) 19.06.2003
 (24) 26.08.2003
 (45) 07.10.2003
 (47) 26.08.2003
 (72) Krížik Vladislav, Ing., Martin, SK; Macek Ján,
 Ing., Martin, SK;
 (73) Krížik Vladislav, Ing., Martin, SK; Macek Ján,
 Ing., Martin, SK;
(54) Vodný kolesový motor

(51)	(11)	(51)	(11)
A01M 29/00	3642	B29D 30/48	3638
A61B 17/28	3634	B44C 3/00	3635
A61K 7/48	3633	B44C 5/00	3630
B02C 19/00	3637	B65D 8/04	3632

(51)	(11)	(51)	(11)
B65G 25/00	3636	F16S 3/00	3639
C25D 3/12	3631	F24H 1/16	3643
F03B 1/02	3641		
F16D 41/00	3640		

ND1K

Predĺženie platnosti úžitkových vzorov

(11)	(51)	(11)	(51)	(11)	(51)	(11)	(51)
1383	A62C 4/00	1492	B60L 5/00	2418	D06F 37/20	2581	E05B 49/04
1390	F41A 31/00	1946	B66C 13/12	2429	F24F 13/18	2705	B01F 13/02
1396	B65D 27/00	2393	C12G 3/04	2443	A01K 97/10		
1443	G21F 9/36	2415	A61K 9/00	2556	E04B 1/16		

7 (51) A01K 97/10**(11) 2443**

(21) 350-99

(22) 31.12.1999

(73) Bednarčík Albert, Huncovce, SK;

(54) Stojan na rybárske prúty**7 (51) C12G 3/04, C12C 12/04, A23L 2/38****(11) 2393**

(21) 237-99

(22) 18.08.1999

(73) Stein, s. r. o., Senica, SK;

(54) Nápoj s nízkym obsahom alkoholu**7 (51) A61K 9/00, 33/18****(11) 2415**

(21) 235-99

(22) 17.08.1999

(73) Hanzel Jaroslav, Ing., Majcichov, SK;

(54) Prostriedok na prevenciu nedostatku jódu**7 (51) D06F 37/20, 37/02, F16F 7/00****(11) 2418**

(21) 226-99

(22) 30.07.1999

(73) Plazzoli Gianfranco, Zanica (Bergamo), IT;

(54) Interciálna betónová hmota s výstužou doplnenou radiálnymi spojkami, na nádrže práčok, s ktorými má byť asociovaná**7 (51) A62C 4/00****(11) 1383**

(21) 269-96

(22) 26.08.1996

(73) IMOS - ASEK, spol. s r. o., Hamuliakovo, SK;

(54) Požiarna klapka pre vzduchotechnické potrubia**7 (51) E04B 1/16, 1/32, 1/30****(11) 2556**

(21) 178-99

(22) 18.06.1999

(73) Sedlár Ladislav, Ing., CSc., Bratislava, SK;

(54) Membránová konštrukcia na výstavbu halových objektov**7 (51) B01F 13/02, A61H 33/02****(11) 2705**

(21) 219-99

(22) 22.07.1999

(73) Krško Milan, Nitra, SK;

(54) Zariadenie na vírenie kvapaliny**7 (51) E05B 49/04****(11) 2581**

(21) 229-99

(22) 02.08.1999

(73) Peter Grečko - RYS, Bratislava, SK;

(54) Zariadenie určené na ovládanie elektrického zámku**7 (51) B60L 5/00****(11) 1492**

(21) 384-96

(22) 21.11.1996

(73) LEKOV, a.s., Blovice, CZ;

(54) Zberač prúdu**7 (51) F24F 13/18, 13/08, A62C 4/00****(11) 2429**

(21) 273-99

(22) 18.10.1999

(73) Mandík Vlastimil, MANDÍK, Hostomice pod Brdy, CZ;

(54) Požiarny stenový uzáver**7 (51) B65D 27/00****(11) 1396**

(21) 313-96

(22) 15.10.1996

(73) Choleva Zdeněk, Ing., Senohraby, CZ;

(54) Obálka s doručenkou alebo odpovedacím dokladom**7 (51) F41A 31/00****(11) 1390**

(21) 283-96

(22) 12.09.1996

(73) M.R.S. Industrievertretungen u. Handelsgesellschaft m.b.H., Wien, AT;

(54) Zariadenie na skúšanie a údržbu mechanizmov spätného chodu hlavnej diel**7 (51) B66C 13/12, H02G 11/00****(11) 1946**

(21) 65-98

(22) 16.07.1997

(73) HENNLICH INDUSTRIETECHNIK, spol.s r.o., Litoměřice, CZ;

(54) Zariadenie na elimináciu odchýlok

- 7 (51) G21F 9/36, B65D 88/78, 85/82**
(11) 1443
 (21) 321-96
 (22) 23.10.1996
 (73) Horňák Drahoslav, Ing., Uherský Brod, CZ;
(54) Zásobník na skladovanie vyhoreného jadrového paliva

(51)	(11)	(51)	(11)	(51)	(11)	(51)	(11)
A01K 97/10	2443	B60L 5/00	1492	D06F 37/20	2418	F41A 31/00	1390
A61K 9/00	2415	B65D 27/00	1396	E04B 1/16	2556	G21F 9/36	1443
A62C 4/00	1383	B66C 13/12	1946	E05B 49/04	2581		
B01F 13/02	2705	C12G 3/04	2393	F24F 13/18	2429		

TC1K

Zmeny mien prihlasovateľov/majiteľov

- (11) 1695**
 (21) 152-97
 (73) ISPAT NOVÁ HUŤ a. s., Ostrava, CZ;
 Dátum zápisu do registra: 25.08.2003

- (11) 2588**
 (21) 334-99
 (73) ISPAT NOVÁ HUŤ a. s., Ostrava, CZ;
 Dátum zápisu do registra: 25.08.2003

- (11) 2326**
 (21) 53-98
 (73) ISPAT NOVÁ HUŤ a. s., Ostrava, CZ;
 Dátum zápisu do registra: 22.08.2003

- (11) 3194**
 (21) 388-2000
 (73) Výskumný ústav zvaračský - Priemyselný inštitút SR, Bratislava, SK;
 Dátum zápisu do registra: 15.08.2003

- (11) 2587**
 (21) 333-99
 (73) ISPAT NOVÁ HUŤ a. s., Ostrava, CZ;
 Dátum zápisu do registra: 25.08.2003

- (11) 3338**
 (21) 63-2002
 (73) Rannila Slovakia, s. r. o., Košice, SK;
 Dátum zápisu do registra: 22.08.2003

TE1K

Zmeny adries prihlasovateľov/majiteľov

- (11) 2581**
 (21) 229-99
 (73) Peter Grečko - RYS, Bratislava, SK;
 Dátum zápisu do registra: 22.08.2003

- (11) 3539**
 (21) 19-2003
 (73) Horváth Radovan, Mgr., Bratislava, SK;
 Dátum zápisu do registra: 04.08.2003

MG1K

Čiastočne vymazané úžitkové vzory

- (11) 2087**
 (21) 235-98
 (22) 20.07.1998
(54) Kompaktný zásobník na skladovanie vyhoreného jadrového paliva
 Dátum čiastočného výmazu: 16.05.2003

Nároky na ochranu úžitkového vzoru sa obmedzujú a stanovujú sa v tomto rozsahu:

1. Kompaktný zásobník určený na skladovanie vyhorených palivových článkov v jadrových elektrárnach pod vodnou hladinou, ktorý sa skladá zo základovej dosky (1), nosného stĺpa so špeciálnym úchytom (2) a

štyridsaťosem šesťhranných skladovacích puzdier (4), pričom v základovej doske (1) sú pod každým skladovacím puzdrom (4) nalisované štyri podložky (3) a v strednej a vrchnej časti sú umiestnené dištančné vložky (5), vyznačujúci sa tým, že podložky (3) sú opatrené dištančným kolíkom.

2. Kompaktný zásobník podľa nároku 1, vyznačujúci sa tým, že šesťhranné skladovacie puzdrá (4) sú zafrézované, vyhnuté a vytvárajú tak vo vrchnej časti nábehové plochy „X“.
3. Kompaktný zásobník podľa nároku 1 a 2, vyznačujúci sa tým, že na ochranu šesťhranných skladovacích puzdier (4) je v spodnej časti ohraničený spodnými

bezpečnostnými stenami (6) a vo vrchnej časti vrchnými bezpečnostnými stenami (7).

4. Kompaktný zásobník podľa nároku 1, 2 a 3, vyznačujúci sa tým, že na zvýšenie tuhosti celej konštrukcie sú spodné bezpečnostné steny (6) a vrchné bezpečnostné steny (7) v štyroch miestach prepojené zvislými výstuhami (8).

MK1K**Zaniknuté úžitkové vzory uplynutím doby platnosti**

(11)	Dátum zániku	(11)	Dátum zániku	(11)	Dátum zániku	(11)	Dátum zániku
1160	26.01.2003	2206	07.01.2003	2276	27.01.2003	2408	08.01.2003
1194	23.01.2003	2226	14.01.2003	2291	22.01.2003	2536	27.01.2003
1319	23.07.2003	2228	29.01.2003	2304	28.01.2003	2732	26.01.2003
1475	23.01.2003	2267	28.01.2003	2331	21.01.2003	2917	24.01.2003
2182	07.01.2003	2272	07.01.2003	2343	28.01.2003	2921	24.01.2003

MM1K Zaniknuté úžitkové vzory pre nezaplatenie poplatkov za predĺženie platnosti

(11)	Dátum zániku
2225	08.01.2003
2227	20.01.2003

ČASŤ

DIZAJNY

Číselné INID - kódy na označovanie bibliografických údajov (Štandard WIPO ST. 80)

(11)	Číslo zapísaného dizajnu	(51)	Medzinárodné triedenie dizajnov
(15)	Dátum zápisu/predĺženia platnosti	(54)	Názov dizajnu
(18)	Predpokladaný dátum uplynutia platnosti zápisu/predĺženia platnosti	(55)	Vyobrazenie dizajnu/vyobrazenie dizajnu po čiastočnom výmaze
(21)	Číslo prihlášky	(58)	Dátum záznamu v registri, napr. zmeny mena, zániku, výmazu a pod.
(22)	Dátum podania prihlášky	(62)	Číslo pôvodnej prihlášky v prípade vylúčenej prihlášky
(24)	Dátum nadobudnutia účinkov zapísaného dizajnu	(71)	Meno (názov) a adresa prihlasovateľa (-ov)
(28)	Počet dizajnov	(72)	Meno pôvodcu (-ov)
(31)	Číslo prioritnej prihlášky	(73)	Meno (názov) a adresa majiteľa (-ov)
(32)	Dátum podania prioritnej prihlášky	(74)	Meno (názov) a adresa zástupcu (-ov)
(33)	Krajina alebo regionálna organizácia priority	(78)	Meno (názov) a adresa nového majiteľa (-ov) po prevode alebo prechode
(45)	Dátum sprístupnenia zapísaného dizajnu		
(46)	Dátum uplynutia odkladu zverejnenia		

Poznámka:

Číslo uvádzané pred kódom (51) znamená verziu Medzinárodného triedenia dizajnov

Kódy na označovanie záhlaví oznámení publikovaných vo Vestníku ÚPV SR (Štandard WIPO ST. 17)

FG4Q	Zapísané dizajny
MA4Q	Zaniknuté zapísané dizajny vzdaním sa
MC4Q	Vymazané zapísané dizajny
MG4Q	Čiastočne vymazané zapísané dizajny
MK4Q	Zaniknuté zapísané dizajny uplynutím doby platnosti
MM4Q	Zaniknuté zapísané dizajny pre nezaplatenie poplatkov za predĺženie platnosti
ND4Q	Predĺženie platnosti zapísaných dizajnov
PC4Q	Prevody a prechody práv
PD4Q	Zmeny dispozičných práv na zapísané dizajny (zálohy)
PD4Q	Zmeny dispozičných práv na zapísané dizajny (ukončenie záloh)
QB4Q	Registrované licenčné zmluvy
QC4Q	Ukončenie platnosti licenčných zmlúv
TA4Q	Doplnenie mena pôvodcu (-ov)
TB4Q	Opravy mien
TC4Q	Zmeny mien
TD4Q	Opravy adries
TE4Q	Zmeny adries
TF4Q	Opravy dátumov
TG4Q	Opravy medzinárodného triedenia
TH4Q	Opravy chýb alebo zmeny všeobecne
TK4Q	Opravy tlačových chýb vo Vestníku ÚPV SR

FG4Q

Zapísané dizajny

(11)	(51)	(11)	(51)	(11)	(51)	(11)	(51)
26689	06/01.04	26696	09/01.01	26703	09/03.06	26710	02/02.01
26690	07/05.05	26697	09/01.01	26704	04/02.01	26711	01/01.02
26691	10/05.03	26698	09/01.01	26705	21/02.17	26712	11/03.00
26692	10/05.03	26699	23/01.01	26706	25/02.09	26713	02/02.02
26693	10/05.03	26700	25/01.01	26707	12/13.07	26714	04/02.01
26694	08/99.00	26701	04/02.01	26708	28/03.02	26715	04/02.01
26695	09/01.01	26702	04/02.01	26709	28/03.02	26716	09/03.01

7 (51) 01/01.02

(11) 26711

(15) 26.08.2003

(18) 30.05.2007

(21) 121-2002

(22) 30.05.2002

(24) 26.08.2003

(45) 07.10.2003

(72) Staško Jozef, Prešov, SK;

(73) FROST, s. r. o. Prešov, Prešov, SK;

(54) Mrazená roláda s vlnkami

Určenie výrobku: Predmetom prihlášky dizajnu je mrazená roláda s vlnkami, určená ako mrazená cukrovinka, ktorej podstatu tvorí mrazený krém (smotanový, vodový, s rastlinným tukom).

(28) 3

(55)

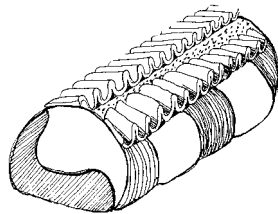

1.1

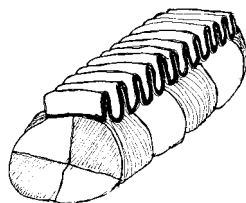

2.1

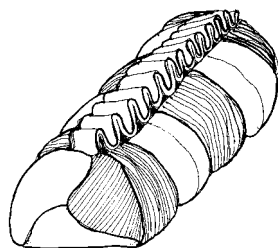

3.1

7 (51) 02/02.01

(11) 26710

(15) 26.08.2003

(18) 04.04.2007

(21) 82-2002

(22) 04.04.2002

(24) 26.08.2003

(45) 07.10.2003

(72) Valachovič Vladimír, Brodské, SK;

(73) W. E. D. Slovakia, spol. s r. o., Gbely, SK;

(74) Juran Svetozár, JUDr., Bratislava, SK;

(54) Košeľa pre príslušníkov colnej správy SR

Určenie výrobku: Výrobok, v ktorom je dizajn stelesnený, je košeľa určená pre príslušníkov colnej správy SR.

(28) 2

(55)



1.1



3.1

7 (51) 02/02.02

(11) 26713

(15) 26.08.2003

(18) 10.02.2008

(21) 15-2003

(22) 10.02.2003

(24) 26.08.2003

(45) 07.10.2003

(72) Králik Igor, Poprad, SK;

(73) Králik Igor, Poprad, SK;

(54) Dámske nohavice

Určenie výrobku: Dámske nohavice, ktoré sú predmetom žiadosti o zápis dizajnu do registra, sú určené na spoločenské a športové využitie.

(28) 4

(55)



1.1



1.2



2.1



3.1



3.2



4.1



4.2

7 (51) 04/02.01

(11) 26701

(15) 14.08.2003

(18) 31.01.2008

(21) 8-2003

(22) 31.01.2003

(24) 14.08.2003

(31) 3005860

(32) 01.08.2002

(33) GB

(45) 07.10.2003

(72) Berde Tamas, Buehl (Baden), DE;

(73) GlaxoSmithKline Consumer Healthcare GmbH & Co. KG, Buehl (Baden), DE;

(74) Majlingová Marta, Ing., Bratislava, SK;

(54) Zubná kefka s oddeliteľným ozdobným prvkom v tvare slona

Určenie výrobku: Výrobok, v ktorom bude dizajn stelesnený alebo na ktorom bude aplikovaný, je určený ako zubná kefka na mechanické čistenie zubov.

(28) 1

(55)



1.1



1.2

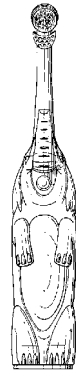

1.3

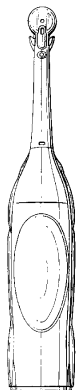

1.4



1.5

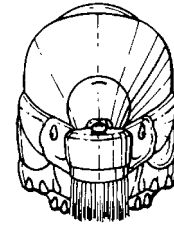

1.6

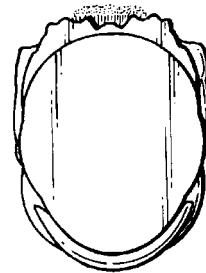

1.7

7 (51) 04/02.01

(11) 26714

(15) 26.08.2003

(18) 07.03.2008

(21) 40-2003

(22) 07.03.2003

(24) 26.08.2003

(31) 29/167,351

(32) 12.09.2002

(33) US

(45) 07.10.2003

(72) SWANSON Xi, Huangpu District, Shanghai City, CN;

(73) COLGATE-PALMOLIVE COMPANY, New York, New York 10022, US;

(74) Čechvalová Dagmar, Bratislava, SK;

(54) **Zubná kefka**

Určenie výrobku: Výrobok, v ktorom bude dizajn stelesnený alebo na ktorom bude aplikovaný, je určený ako zubná kefka na mechanické čistenie zubov.

(28) 2

(55)

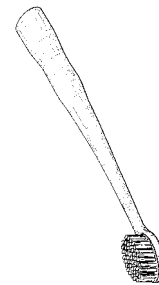

1.1



1.2

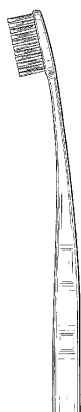

1.3



1.4



1.5

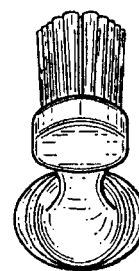

1.6

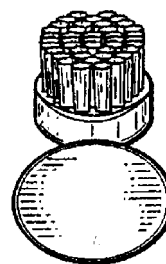

1.7

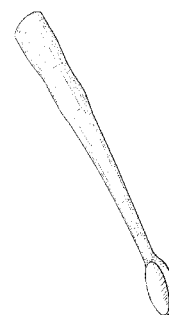

2.1



2.2



2.3



2.4



2.5

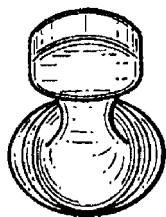

2.6

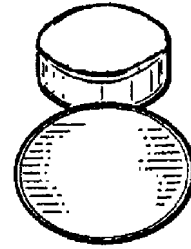

2.7

7 (51) 04/02.01**(11) 26702**

(15) 14.08.2003

(18) 31.01.2008

(21) 9-2003

(22) 31.01.2003

(24) 14.08.2003

(31) 3005861

(32) 01.08.2002

(33) GB

(45) 07.10.2003

(72) Berde Tamas, Buehl (Baden), DE;

(73) GlaxoSmithKline Consumer Healthcare GmbH & Co. KG, Buehl (Baden), DE;

(74) Majlingová Marta, Ing., Bratislava, SK;

(54) Zubná kefka s oddeliteľným ozdobným prvkom v tvare klauna

Určenie výrobku: Výrobok, v ktorom bude dizajn stelesnený alebo na ktorom bude aplikovaný, je určený ako zubná kefka na mechanické čistenie zubov.

(28) 1

(55)



1.1



1.2



1.3

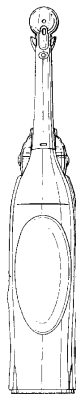

1.4



1.5

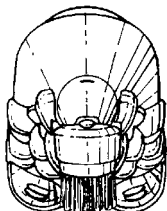

1.6

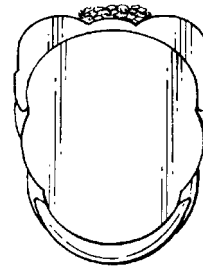

1.7

7 (51) 04/02.01

(11) 26715

(15) 26.08.2003

(18) 13.03.2008

(21) 43-2003

(22) 13.03.2003

(24) 26.08.2003

(31) 29/166 933

(32) 17.09.2002

(33) US

(45) 07.10.2003

(72) Kemp James, Somerset, New Jersey 08873, US; Sprosta Al, Union, New Jersey 07083, US; Traficant Brett, Bayville, New Jersey 08721, US; Dai Tau, Edison, New Jersey 08820, US; Jimenez Eduardo, Manalapan, New Jersey 07726, US; Pak Nancy Won Mee, New York, New York 10024, US;

(73) COLGATE - PALMOLIVE COMPANY, New York, New York 10022, US;

(74) Čechvalová Dagmar, Bratislava, SK;

(54) Rukoväť detskej zubnej kefy

Určenie výrobku: Výrobok, v ktorom bude dizajn stelesnený alebo na ktorom bude aplikovaný, je určený ako detská zubná kefka na mechanické čistenie zubov, ktorej rukoväť obsahuje akčnú figúrku.

(28) 1

(55)



1.1



1.2

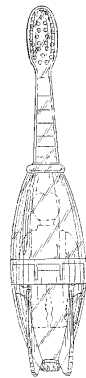

1.3

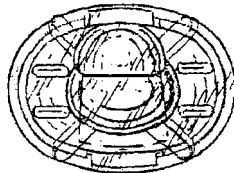

1.4

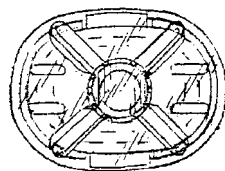

1.5

- (31) 29/166 083
- (32) 21.08.2002
- (33) US
- (45) 07.10.2003
- (72) Moskovich Robert, East Brunswick, New Jersey, US; Waguespack Kenneth, New Brunswick, New Jersey, US;
- (73) COLGATE-PALMOLIVE COMPANY, New York, New York 10022, US;
- (74) Čechvalová Dagmar, Bratislava, SK;
- (54) **Zubná kefka**

Určenie výrobku: Výrobok, v ktorom bude dizajn stelesnený alebo na ktorom bude aplikovaný, je určený ako zubná kefka na mechanické čistenie zubov.

- (28) 2
- (55)



1.1



1.2

7 (51) 04/02.01

- (11) **26704**
- (15) 14.08.2003
- (18) 20.02.2008
- (21) 27-2003
- (22) 20.02.2003
- (24) 14.08.2003



1.3



2.1

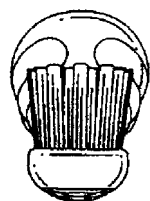

1.4



2.2

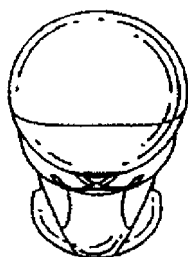

1.5



2.3

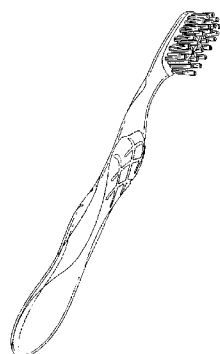

1.6

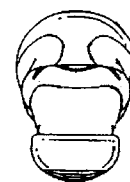

2.4

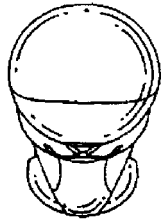

2.5

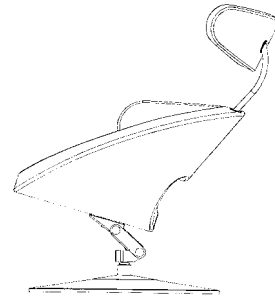

1.2

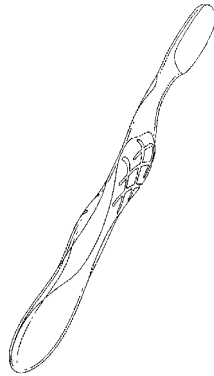

2.6

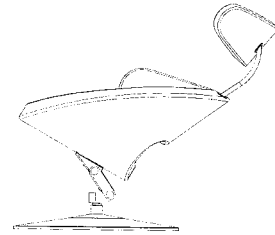

1.3

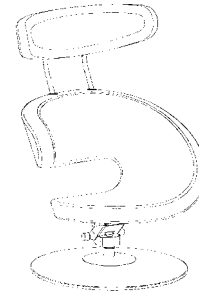

1.4

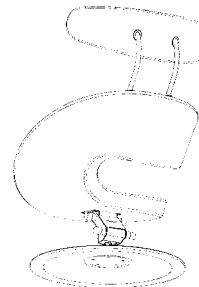

1.5

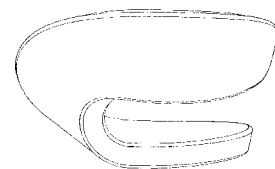

2.1

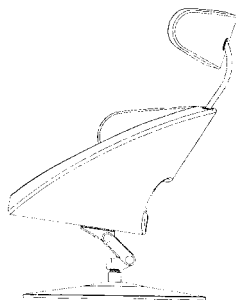

1.1

7 (51) 06/01.04

(11) 26689

(15) 05.08.2003

(18) 04.07.2007

(21) 139-2002

(22) 04.07.2002

(24) 05.08.2003

(31) 20020010

(32) 04.01.2002

(33) NO

(45) 07.10.2003

(72) ELDOY, Olav, Sagvag, NO;

(73) ELDOY, Olav, Sagvag, NO;

(74) Bušová Eva, JUDr., Bratislava, SK;

(54) **Ležadlová stolička a jej časti**

Určenie výrobku: Predmetné výrobky prihlásené na ochranu ako dizajn "Ležadlová stolička a jej časti" sú určené ako nábytok.

(28) 4

(55)

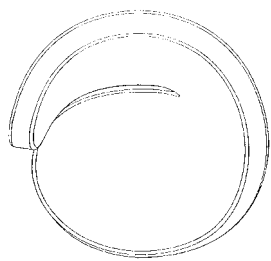

2.2

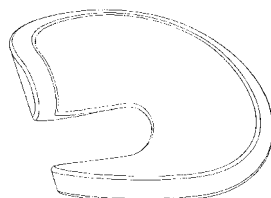

2.3

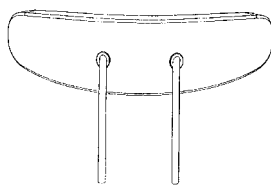

3.1

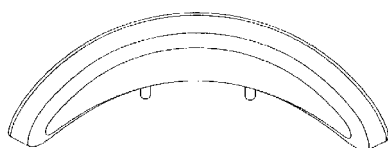

3.2

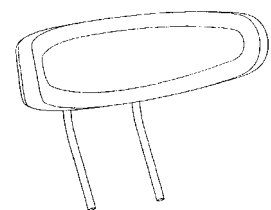

3.3

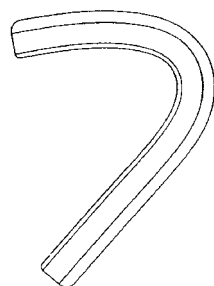

4.1

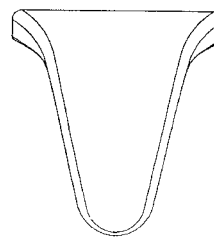

4.2

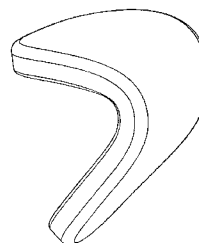

4.3

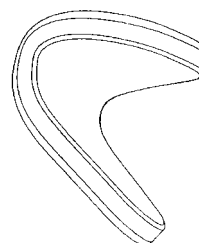

4.4

7 (51) 07/05.05

(11) 26690

(15) 05.08.2003

(18) 12.09.2007

(21) 194-2002

(22) 12.09.2002

(24) 05.08.2003

(45) 07.10.2003

(72) Drengubiak Ondrej, Dolný Kubín, SK;

(73) Drengubiak Ondrej, Dolný Kubín, SK;

(54) Pracháč na koberce

Určenie výrobku: Predmetom prihlášky dizajnu je pracháč určený na prášenie kobercov.

(28) 1

(55)

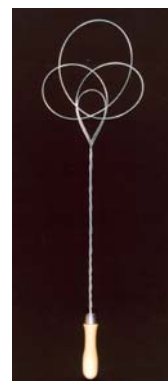

1.1

7 (51) 08/99.00**(11) 26694**

(15) 13.08.2003

(18) 11.12.2007

(21) 268-2002

(22) 11.12.2002

(24) 13.08.2003

(45) 07.10.2003

(72) Lukáč Vladimír, Ing., Púchov, SK;

(73) ETOP TRADING, a. s., Púchov, SK;

(74) Dudová Tatiana, Trenčín, SK;

(54) Článok snehovej reťaze

Určenie výrobku: Výrobok je určený na použitie ako článok pri zostavovaní snehových reťazí na kolesá dopravnej techniky, najmä na kolesá hnače nápravy automobilov.

(28) 1

(55)

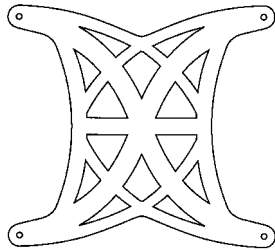

1.1



1.2



1.3



1.4



1.5

7 (51) 09/01.01**(11) 26695**

(15) 13.08.2003

(18) 23.12.2007

(21) 277-2002

(22) 23.12.2002

(24) 13.08.2003

(31) 4 02 06 068.7

(32) 24.07.2002

(33) DE

(45) 07.10.2003

(72) DELL'ORTO Giuliano, Milano, IT; USSEGLIO Meryll, Milano, IT; ROGORA Andrea, Milano, IT; BANDIERA Andrea, Milano, IT;

(73) Henkel Kommanditgesellschaft auf Aktien, Düsseldorf, DE;

(74) Majlingová Marta, Ing., Bratislava, SK;

(54) Nádobka

Určenie výrobku: Výrobok, v ktorom je dizajn stelesnený alebo na ktorom bude aplikovaný, je určený ako nádobka na kozmetické prípravky.

(28) 2

(55)



1.1

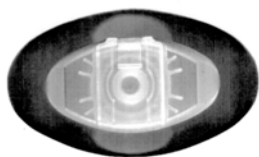

1.6

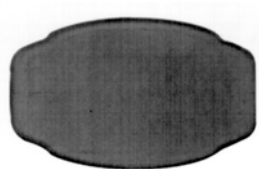

1.7



2.1



2.2



2.3



2.4

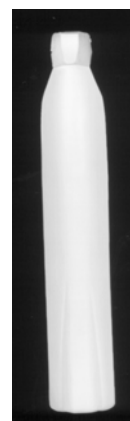

2.5

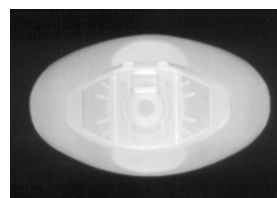

2.6

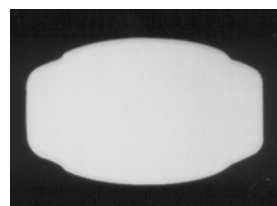

2.7

-
- 7 (51) 09/01.01
 (11) 26698
 (15) 14.08.2003
 (18) 14.01.2008
 (21) 1-2003
 (22) 14.01.2003
 (24) 14.08.2003
 (45) 07.10.2003
 (72) Longauer Róbert, Mgr., Dunajská Streda, SK;
 (73) BANCHEM, s. r. o., Dunajská Streda, SK;
 (74) Bachratá Magdaléna, Mgr., Bratislava, SK;

(54) Fľaša

Určenie výrobku: Výrobok, v ktorom bude dizajn stelesnený alebo na ktorom bude aplikovaný, je určený ako fľaša na kozmetické, čistiace a leštiace prípravky.

(28) 2

(55)



1.1



1.2



1.3



2.1



2.2



2.3

7 (51) 09/01.01**(11) 26697**

(15) 14.08.2003

(18) 23.12.2007

(21) 279-2002

(22) 23.12.2002

(24) 14.08.2003

(31) 4 02 07 991.4

(32) 24.09.2002

(33) DE

(45) 07.10.2003

(72) DELL'ORTO Giuliano, Milano, IT; USSEGLIO Meryll, Milano, IT; ROGORA Andrea, Milano, IT; BANDIERA Andrea, Milano, IT;

(73) Henkel Kommanditgesellschaft auf Aktien, Düsseldorf, DE;

(74) Majlingová Marta, Ing., Bratislava, SK;

(54) Nádobka

Určenie výrobku: Výrobok, v ktorom je dizajn stelesnený alebo na ktorom bude aplikovaný, je určený ako nádobka na kozmetické prípravky.

(28) 2

(55)



1.1

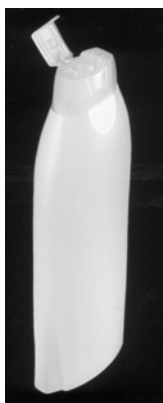

1.2



1.6



1.3

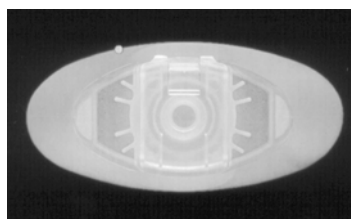

1.7



1.4

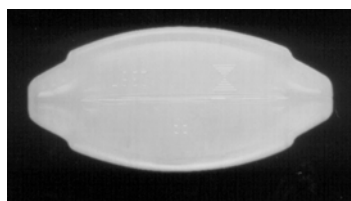

1.8



1.5



2.1



2.2



2.3



2.4

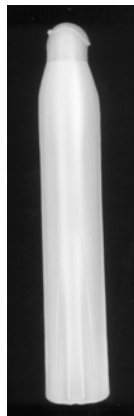

2.5

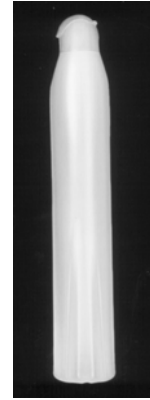

2.6

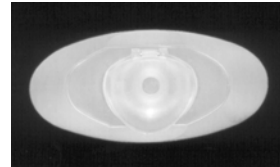

2.7

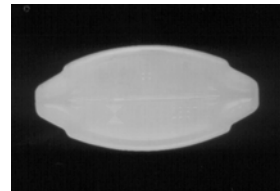

2.8

7 (51) 09/01.01

(11) 26696

(15) 14.08.2003

(18) 23.12.2007

(21) 278-2002

(22) 23.12.2002

(24) 14.08.2003

(31) 4 02 05 280.3

(32) 28.06.2002

(33) DE

(45) 07.10.2003

(72) DELL'ORTO Giuliano, Milano, IT; USSEGLIO Meryll, Milano, IT; ROGORA Andrea, Milano, IT; BANDIERA Andrea, Milano, IT;

(73) Henkel Kommanditgesellschaft auf Aktien, Düsseldorf, DE;

(74) Majlingová Marta, Ing., Bratislava, SK;

(54) **Nádobka**

Určenie výrobku: Výrobok, v ktorom je dizajn stelesnený alebo na ktorom bude aplikovaný, je určený ako nádobka na kozmetické prípravky.

(28) 7

(55)



1.1



1.2



1.3

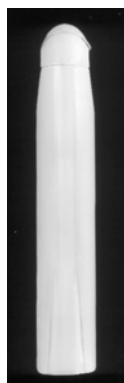

1.4

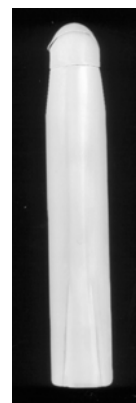

1.5

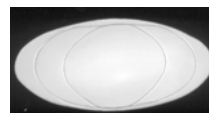

1.6

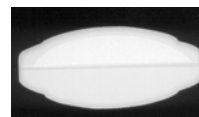

1.7



2.1



2.2



2.3



2.4

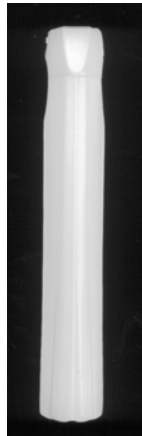

2.5

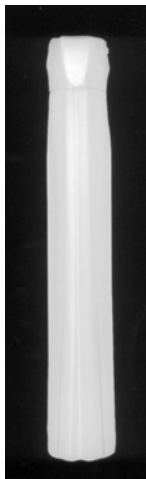

2.6

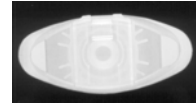

2.7

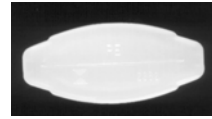

2.8



3.1



3.2



3.3

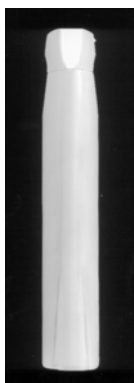

3.4

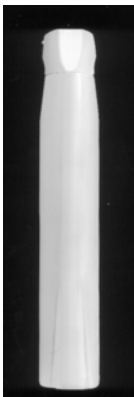

3.5

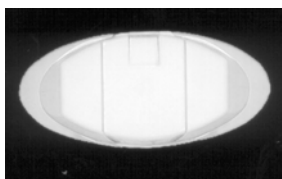

3.6

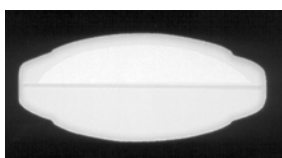

3.7



4.1



4.2



4.3



4.4



4.5

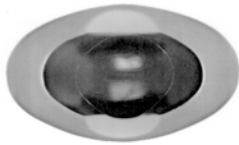

4.6

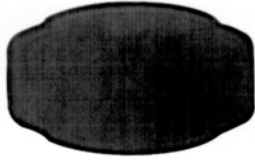

4.7



5.1



5.2



5.3



5.4



5.5

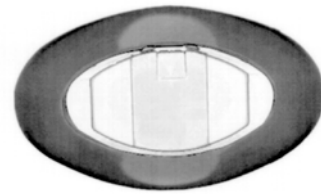

5.6

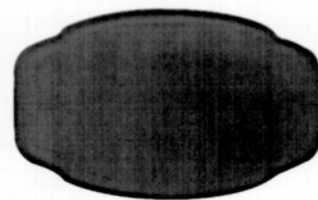

5.7

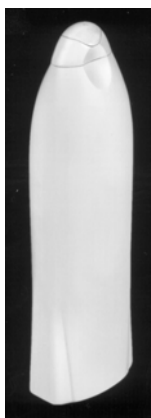

6.1



6.5



6.2

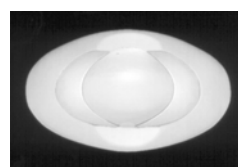

6.6

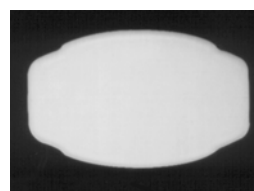

6.7



6.3



7.1



6.4



7.2



7.3

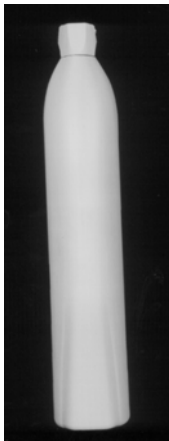

7.4



7.5

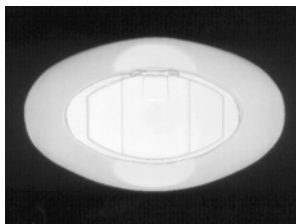

7.6

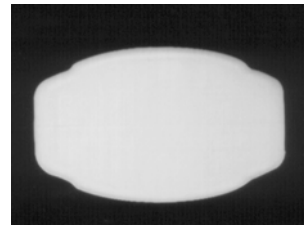

7.7

7 (51) 09/03.01**(11) 26716**

(15) 26.08.2003

(18) 29.04.2008

(21) 71-2003

(22) 29.04.2003

(24) 26.08.2003

(31) 4 02 09 105.1

(32) 01.11.2002

(33) DE

(45) 07.10.2003

(72) Diète Willi, Leverkusen, DE;

(73) Henkel Kommanditgesellschaft auf Aktien, Düsseldorf, DE;

(74) Majlingová Marta, Ing., Bratislava, SK;

(54) Skladacia škatuľa

Určenie výrobku: Výrobok, v ktorom je dizajn stelesnený alebo na ktorom bude aplikovaný, je určený ako obal na kozmetické prípravky.

(28) 1

(55)



1.1



1.2

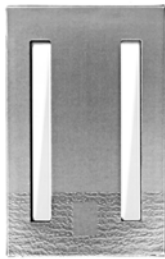

1.3

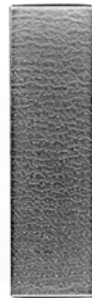

1.4

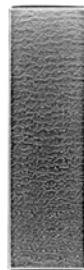

1.5

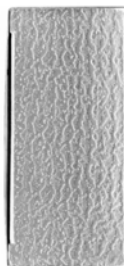

1.6



1.7

7 (51) 09/03.06

(11) 26703

(15) 14.08.2003

(18) 13.02.2008

(21) 18-2003

(22) 13.02.2003

(24) 14.08.2003

(31) 4 02 06 872.6

(32) 17.08.2002

(33) DE

(45) 07.10.2003

(72) Marcot Dominique, Puteaux, FR;

(73) Henkel Kommanditgesellschaft auf Aktien, Düsseldorf, DE;

(74) Majlingová Marta, Ing., Bratislava, SK;

(54) **Nádobka**

Určenie výrobku: Výrobok, v ktorom je dizajn stelesnený alebo na ktorom bude aplikovaný, je určený ako nádobka na kozmetické prípravky.

(28) 1

(55)

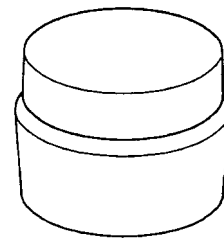

1.1

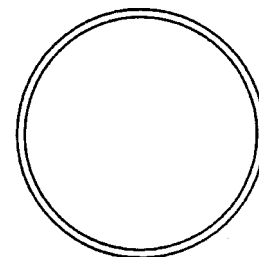

1.2

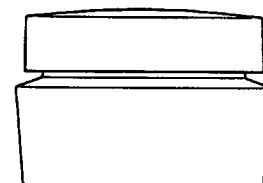

1.3

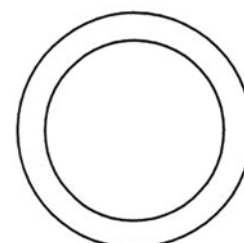

1.4

7 (51) 10/05.03**(11) 26691**

(15) 13.08.2003

(18) 21.10.2007

(21) 221-2002

(22) 21.10.2002

(24) 13.08.2003

(45) 07.10.2003

(72) Gogora Marian, Ing., Trenčín, SK;

(73) Voj. opravárenský podnik 027, Trenčín, SK;

(74) Mrenica Jaroslav, Ing., Púchov, SK;

(54) Skúšobné zariadenie elektrických funkcií

Určenie výrobku: Výrobkom, ktorým je dizajn stelesnený, je skúšobné zariadenie elektrických funkcií určené pre armádu, určené na preskúšanie a kontrolu funkcie elektrických zariadení pásovej a automobilovej techniky.

(28) 1

(55)



1.1

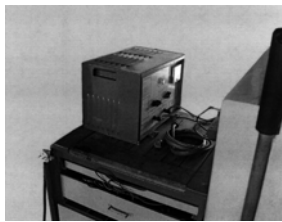

1.2



1.3



1.4

(45) 07.10.2003

(72) Benka Marián, Ing., Trenčín, SK;

(73) Voj. opravárenský podnik 027, Trenčín, SK;

(74) Mrenica Jaroslav, Ing., Púchov, SK;

(54) Ustavovací prípravok na kontajner

Určenie výrobku: Výrobkom, ktorým je dizajn stelesnený, je ustavovací prípravok na kontajner.

(28) 1

(55)

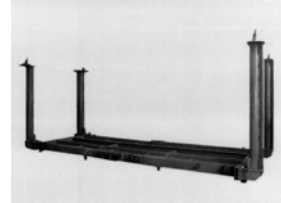

1.1

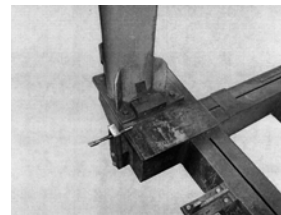

1.2

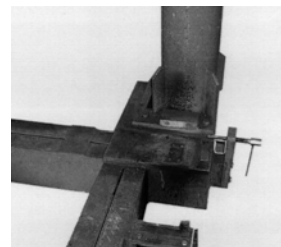

1.3

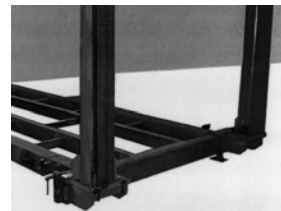

1.4

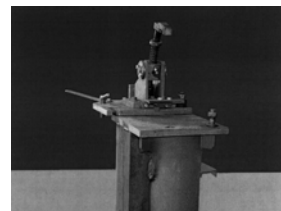

1.5

7 (51) 10/05.03**(11) 26693**

(15) 13.08.2003

(18) 21.10.2007

(21) 225-2002

(22) 21.10.2002

(24) 13.08.2003

7 (51) 10/05.03

(11) 26692

(15) 13.08.2003

(18) 21.10.2007

(21) 223-2002

(22) 21.10.2002

(24) 13.08.2003

(45) 07.10.2003

(72) Janík Jozef, Ing., Trenčianske Stankovce, SR;

(73) Voj. opravárenský podnik 027, Trenčín, SK;

(74) Mrenica Jaroslav, Ing., Púchov, SK;

(54) Polohovadlo na opravu korby

Určenie výrobku: Výrobkom, ktorým je dizajn stelesnený, je polohovadlo na opravu korby určené pre armádu s využitím pri opravách korieb pásovej a automobilovej techniky.

(28) 1

(55)

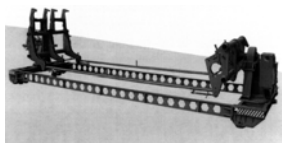

1.1

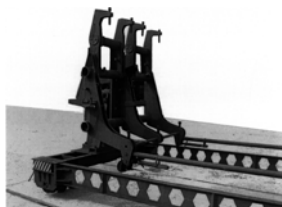

1.2

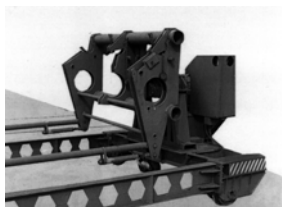

1.3



1.4

7 (51) 11/03.00

(11) 26712

(15) 26.08.2003

(18) 05.08.2007

(21) 158-2002

(22) 05.08.2002

(24) 26.08.2003

(45) 07.10.2003

(72) Polonský Marián, Bratislava, SK;

(73) Akadémia vzdelávania, Bratislava, SK;

(74) Litvákova Edita, Ing., Bratislava, SK;

(54) Medaila

Určenie výrobku: Výrobok, v ktorom je dizajn stelesnený alebo na ktorom bude aplikovaný, je určený ako medaila na vyznamenanie, odmenu, prípadne pamiatku.

(28) 1

(55)



1.1



1.2

7 (51) 12/13.07

(11) 26707

(15) 15.08.2003

(18) 21.10.2007

(21) 226-2002

(22) 21.10.2002

(24) 15.08.2003

(45) 07.10.2003

(72) Benka Marián, Ing., Trenčín, SK;

(73) Voj. opravárenský podnik 027, Trenčín, SK;

(74) Mrenica Jaroslav, Ing., Púchov, SK;

(54) Ženíjňá verzia ľahkého obrneného vozidla

Určenie výrobku: Výrobkom, ktorým je dizajn stelesnený, je ženíjňá verzia ľahkého obrneného vozidla určeného pre armádu s využitím pri uskutočňovaní ženíjňých zákrokov, pričom ide o zložený výrobok, ktorého predmetom nie je vozidlo, ale výlučne ženíjňá úprava.

(28) 1

(55)

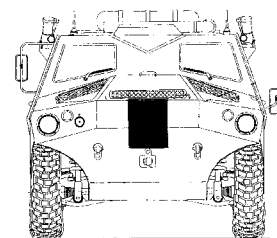

1.1

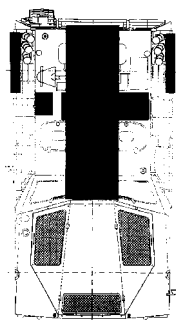

1.2

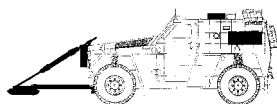

1.3

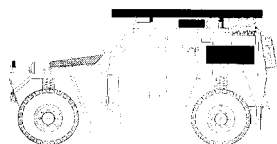

1.4



1.5



1.6



1.7



1.8



1.9



1.10



1.11



1.12

-
- 7 (51) 21/02.17
 (11) 26705
 (15) 14.08.2003
 (18) 25.02.2008
 (21) 30-2003
 (22) 25.02.2003
 (24) 14.08.2003
 (31) PVZ 2002-34343
 (32) 12.12.2002
 (33) CZ
 (45) 07.10.2003

(72) Jaroš Vladimír, Mgr., Praha 9 - Kbely, CZ; Kubálek Ladislav, doc. PhDr., CSc., Praha 5 - Stodůlky, CZ;

(73) Jaroš Vladimír, Mgr., Praha 9 - Kbely, CZ; Kubálek Ladislav, doc. PhDr., CSc., Praha 5 - Stodůlky, CZ;

(74) ROTT, RŮŽIČKA & GUTTMANN, v. o. s., Bratislava, SK;

(54) Prekážky na prekážkové cvičisko

Určenie výrobku: Výrobkom je 22 dizajnov prekážok na prekážkové cvičisko na výcvik príslušníkov armády, polície, hasičov, záchranárov a podobných zložiek.

(28) 22

(55)

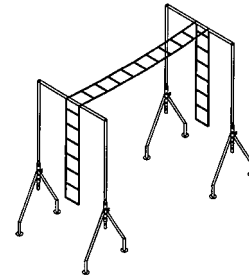

5.1

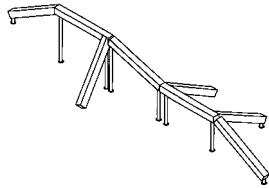

1.1

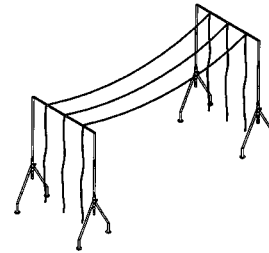

6.1

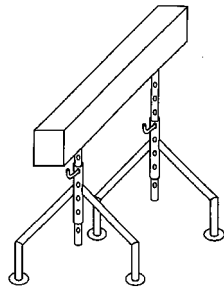

2.1

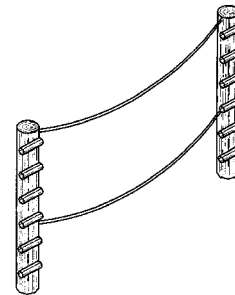

7.1

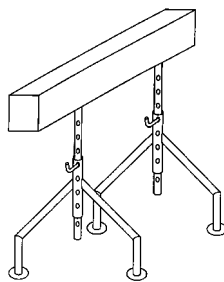

3.1

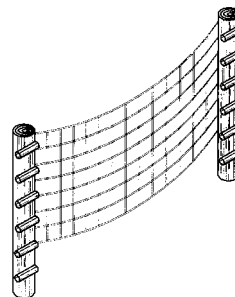

8.1

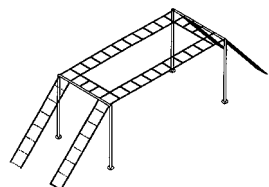

4.1

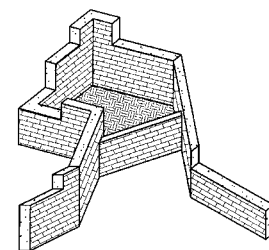

9.1

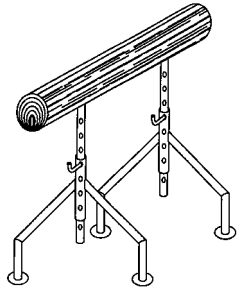

10.1

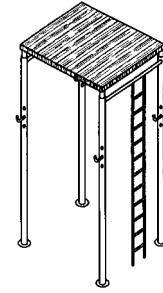

15.1

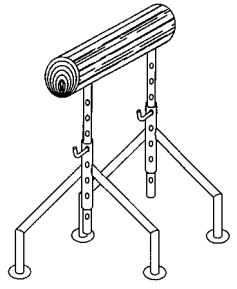

11.1

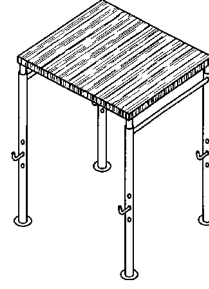

16.1

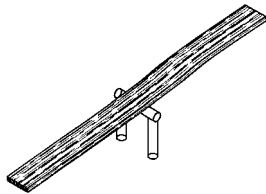

12.1

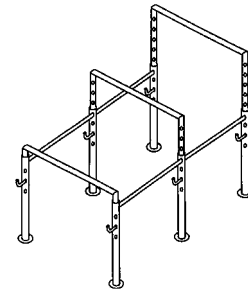

17.1

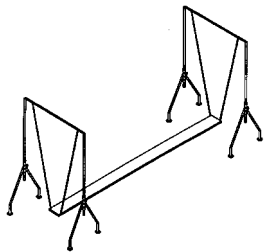

13.1

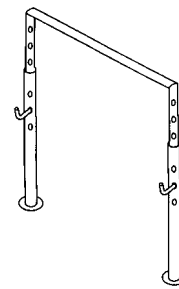

18.1

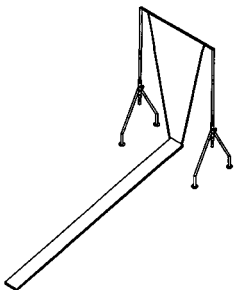

14.1

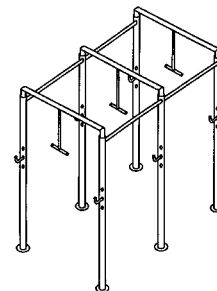

19.1

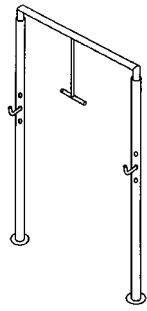

20.1

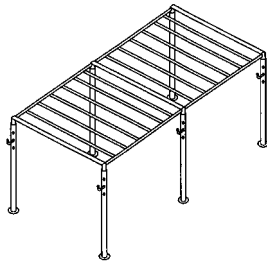

21.1

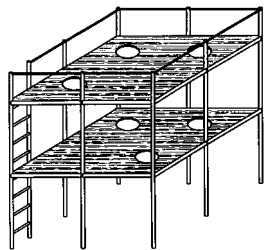

22.1

(55)



1.1



1.2



1.3



1.4



1.5

7 (51) 23/01.01

(11) 26699

(15) 14.08.2003

(18) 23.01.2008

(21) 2-2003

(22) 23.01.2003

(24) 14.08.2003

(31) 402 06 055.5

(32) 23.07.2002

(33) DE

(45) 07.10.2003

(72) Haug Andreas, Stuttgart, DE; Schönherr Tom, Stuttgart, DE; Dimitriadis Andreas, Leinzell D -73575, DE; Kollmann Fabian, Stuttgart D - 70597, DE; Kolin Peter, Schwäbisch - Gmünd D - 73525, DE;

(73) Hansgrohe AG, Schiltach D-77761, DE;

(74) Bušová Eva, JUDr., Bratislava, SK;

(54) Sanitárny kohútik

Určenie výrobku: Predmetný výrobok prihlásený na ochranu ako dizajn "Sanitárny kohútik" je určený ako zariadenie na rozvod tekutín.

(28) 1



1.6



1.7



1.8



1.9



1.10



1.11



1.12



1.13



1.14



1.15

7 (51) 25/01.01

(11) 26700

(15) 14.08.2003

(18) 28.01.2008

(21) 4-2003

(22) 28.01.2003

(24) 14.08.2003

(45) 07.10.2003

(72) Tanuška Ladislav, Boldog, SK;

(73) Tanuška Ladislav, Boldog, SK;

(74) Čechvalová Dagmar, Bratislava, SK;

(54) TGT tehla

Určenie výrobku: Výrobok, v ktorom bude dizajn stelesnený alebo na ktorom bude aplikovaný, je TGT tehla určená na murovanie bežného aj ozdobného muriva pri dodržaní veľmi presných vodorovných a zvislých škár, ktoré sú zabezpečené tvarom tejto tehly.

(28) 4

(55)

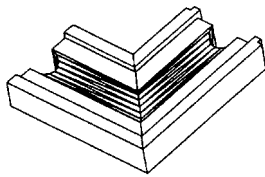

1.1

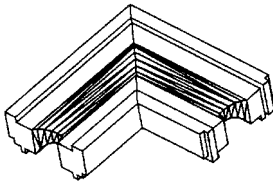

1.2

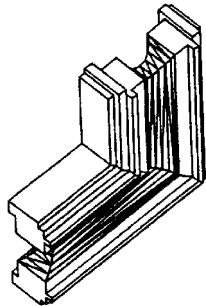

1.3

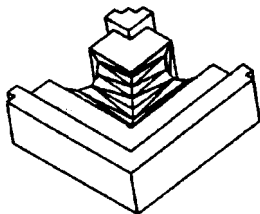

2.1

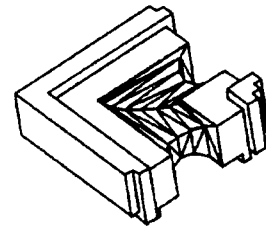

2.2

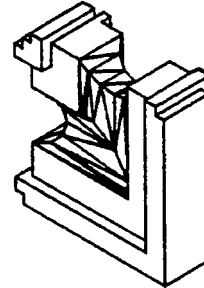

2.3

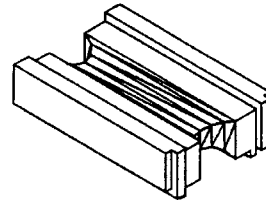

3.1

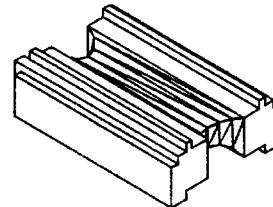

3.2

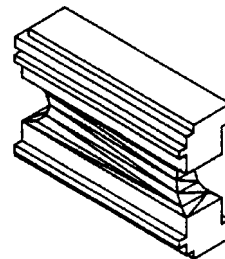

3.3

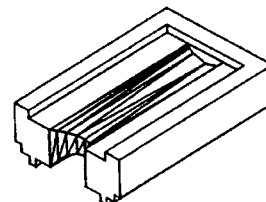

4.1

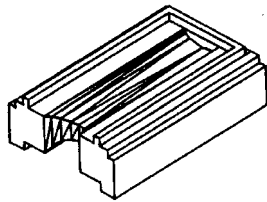

4.2

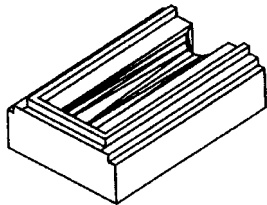

4.3

7 (51) 25/02.09

(11) 26706

(15) 14.08.2003

(18) 19.07.2006

(21) 155-2001

(22) 19.07.2001

(24) 14.08.2003

(45) 07.10.2003

(72) Sluka Ján, Arch. Dipl. Ing., Bratislava, SK;

(73) Sluka Ján, Arch. Dipl. Ing., Bratislava, SK;

(54) **Drevený rošt prerastajúci trávou na pochôdzne, prejazdne a parkovacie plochy**

Určenie výrobku: Drevený rošt je určený na pochôdzne, prejazdne a parkovacie plochy.

(28) 3

(55)

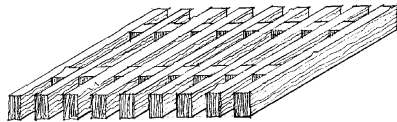

1.1

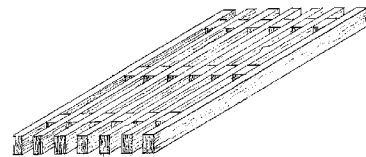

2.1

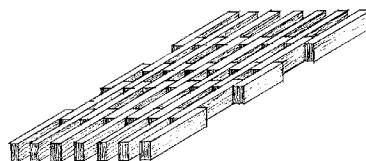

3.1

7 (51) 28/03.02

(11) 26709

(15) 18.08.2003

(18) 22.04.2008

(21) 64-2003

(22) 22.04.2003

(24) 18.08.2003

(31) 78816-00

(32) 16.10.2001

(33) BX

(45) 07.10.2003

(62) 0078-2002

(72) McLachlan Scott Dale, Eindhoven, NL;

(73) Koninklijke Philips Electronics N. V., Eindhoven, NL;

(74) Žovicová Viera, Mgr., Bratislava, SK;

(54) **Elektrický holiaci strojček**

Určenie výrobku: Predmetom dizajnu je vyriešenie vonkajšej úpravy elektrického holiaceho strojčka.

(28) 1

(55)

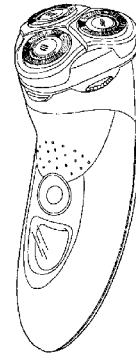

1.1

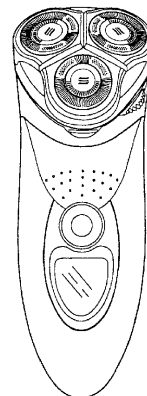

1.2

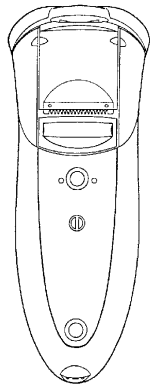

1.3

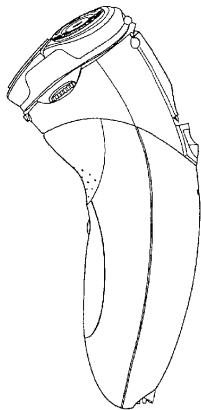

1.4

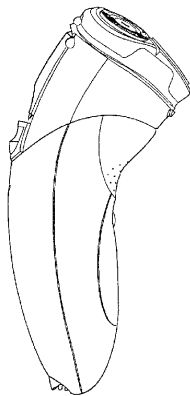

1.5

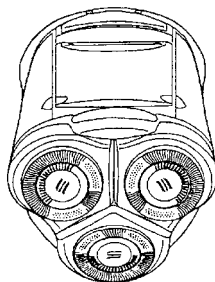

1.6

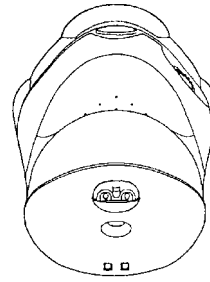

1.7

7 (51) 28/03.02

(11) 26708

(15) 18.08.2003

(18) 26.03.2007

(21) 78-2002

(22) 26.03.2002

(24) 18.08.2003

(31) 78815-00

(32) 16.10.2001

(33) BX

(45) 07.10.2003

(72) McLachlan Scott Dale, Eindhoven, NL;

(73) Koninklijke Philips Electronics N. V., Eindhoven, NL;

(74) Žovicová Viera, Mgr., Bratislava, SK;

(54) Elektrický holiaci strojček

Určenie výrobku: Zariadenie, v ktorom je dizajn stelesnený, je určené ako strojček na holenie.

(28) 1

(55)

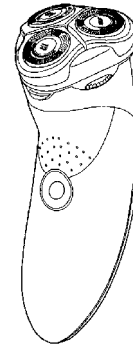

1.1

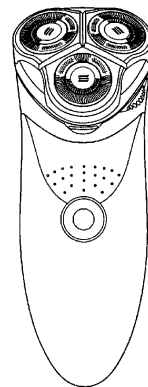

1.2

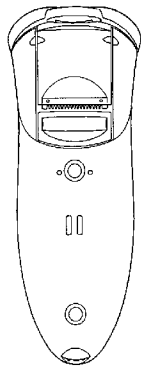

1.3

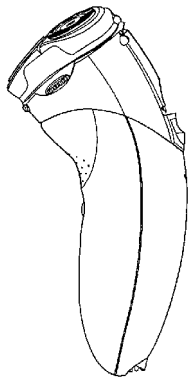

1.4

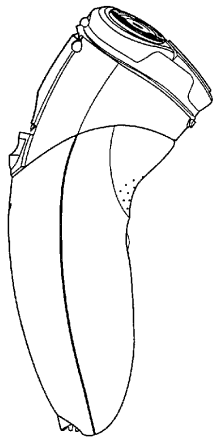

1.5

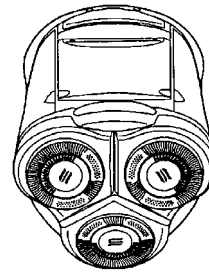

1.6

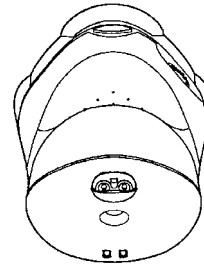

1.7

(51)	(11)	(51)	(11)	(51)	(11)	(51)	(11)
01/01.02	26711	04/02.01	26701	09/01.01	26695	12/13.07	26707
02/02.01	26710	06/01.04	26689	09/03.01	26716	21/02.17	26705
02/02.02	26713	07/05.05	26690	09/03.06	26703	23/01.01	26699
04/02.01	26702	08/99.00	26694	10/05.03	26692	25/01.01	26700
04/02.01	26704	09/01.01	26697	10/05.03	26693	25/02.09	26706
04/02.01	26715	09/01.01	26698	10/05.03	26691	28/03.02	26708
04/02.01	26714	09/01.01	26696	11/03.00	26712	28/03.02	26709

Zapísané dizajny s odloženým zverejnením

(11) (51)

26717 19/06.01

7 (51) 19/06.01**(11) 26717**

(15) 26.08.2003

(18) 17.12.2007

(21) 275-2002

(22) 17.12.2002

(24) 26.08.2003

(46) 17.06.2005

(72) Šulek Anton, Bratislava, SK;

(73) Šulek Anton, Bratislava, SK;

(74) Bachratá Magdaléna, Mgr., Bratislava, SK;

**(54) Plastový písací prostriedok s integrovaným pán-
tom a chráničom guľôčkovej náplne**

Určenie výrobku: Výrobok, v ktorom bude dizajn stelesnený alebo na ktorom bude aplikovaný, je plastový písací prostriedok s integrovaným pán-
tom a chráničom guľôčkovej náplne učený na písanie.

(51) (11)

19/06.01 26717

ND4Q**Predĺženie platnosti zapísaných dizajnov**

(11)	(51)	(11)	(51)	(11)	(51)	(11)	(51)
24386	21/01.07	25734	09/05.05	25756	25/02.01	25920	06/03.04
24412	09/03.03	25742	25/01.08	25757	25/02.01	25934	27/05.00
25732	13/03.01	25747	01/01.02	25801	01/01.02		
25733	09/05.05	25749	07/01.03	25810	24/01.05		

7 (51) 01/01.02**(11) 25801**

(15) 09.08.1999

(18) 25.09.2008

(21) 213-98

(22) 25.09.1998

(73) PERFETTI SPA, Lainate (Milano), IT;

(54) Liata cukrovinka v tvare kávového zrna**7 (51) 09/05.05****(11) 25734**

(15) 31.03.1999

(18) 21.08.2008

(21) 193-98

(22) 21.08.1998

(73) Glaxo SmithKline Consumer Healthcare GmbH & Co. KG, Buhl (Baden), DE;

(54) Puzdro na hlavu zubnej kefkы**7 (51) 01/01.02****(11) 25747**

(15) 17.05.1999

(18) 04.09.2008

(21) 200-98

(22) 04.09.1998

(73) Schöller Lebensmittel GmbH & Co. KG, Nürnberg, DE;

(54) Zmrzlina na drevku**7 (51) 09/05.05****(11) 25733**

(15) 31.03.1999

(18) 21.08.2008

(21) 192-98

(22) 21.08.1998

(73) Glaxo SmithKline Consumer Healthcare GmbH & Co. KG, Buhl (Baden), DE;

(54) Puzdro na hlavu zubnej kefkы**7 (51) 06/03.04****(11) 25920**

(15) 25.01.2000

(18) 24.09.2008

(21) 211-98

(22) 24.09.1998

(73) Jurkovič Vladimír, Ing., Malacky, SK; Trnka Lubomír, Ing., Malacky, SK;

(54) Súbor stojanov pod audiovizuálnu a reprodukčnú techniku**7 (51) 13/03.01****(11) 25732**

(15) 31.03.1999

(18) 14.08.2008

(21) 188-98

(22) 14.08.1998

(73) OSRAM GmbH, D-81543 München, DE;

(54) Skriňa konvertora**7 (51) 07/01.03****(11) 25749**

(15) 17.05.1999

(18) 22.09.2008

(21) 210-98

(22) 22.09.1998

(73) PepsiCo Inc., Purchase, New York 10577, US;

(54) Hybridný pohár**7 (51) 21/01.07****(11) 24386**

(15) 17.10.1994

(18) 18.10.2008

(21) 274-93

(22) 18.10.1993

(73) Hasbro International, Inc., Rhode Island 02862, US;

(54) Bábika**7 (51) 09/03.03****(11) 24412**

(15) 12.12.1994

(18) 30.09.2008

(21) 262-93

(22) 30.09.1993

(73) R.D.Impex ApS, Middelfart, DK; Container Centralen A/S, Odense V, DK;

(54) Kontajner a jeho diely**7 (51) 24/01.05****(11) 25810**

(15) 06.09.1999

(18) 09.07.2008

(21) 161-98

(22) 09.07.1998

(73) ZENECA LIMITED, London, GB;

(54) Nosný rozprašovač

7 (51) 25/01.08
(11) 25742
 (15) 17.05.1999
 (18) 07.08.2008
 (21) 178-98
 (22) 07.08.1998
 (73) DORMA GmbH + Co. KG, 582 56 Ennepetal, DE;
(54) Profil z ľahkého kovu

7 (51) 25/02.01
(11) 25756
 (15) 24.05.1999
 (18) 06.10.2008
 (21) 224-98
 (22) 06.10.1998
 (73) VKR HOLDING A/S., Soborg, DK;
(54) Dvojfunkčné strešné okno

7 (51) 25/02.01
(11) 25757
 (15) 24.05.1999
 (18) 06.10.2008
 (21) 225-98
 (22) 06.10.1998
 (73) VKR HOLDING A/S., Soborg, DK;
(54) Strešné okno

7 (51) 27/05.00
(11) 25934
 (15) 11.02.2000
 (18) 05.08.2008
 (21) 174-98
 (22) 05.08.1998
 (73) Tokai Corporation, Tokyo, JP;
(54) Plynový zapaľovač

(51)	(11)	(51)	(11)	(51)	(11)	(51)	(11)
01/01.02	25747	09/03.03	24412	21/01.07	24386	25/02.01	25757
01/01.02	25801	09/05.05	25733	24/01.05	25810	27/05.00	25934
06/03.04	25920	09/05.05	25734	25/01.08	25742		
07/01.03	25749	13/03.01	25732	25/02.01	25756		

TC4Q

Zmeny mien prihlasovateľov/majiteľov

(11) 25733
 (21) 192-98
 (58) 17.09.2003
 (73) Glaxo SmithKline Consumer Healthcare GmbH & Co. KG, Buhl (Baden), DE;

(11) 25734
 (21) 193-98
 (58) 17.09.2003
 (73) Glaxo SmithKline Consumer Healthcare GmbH & Co. KG, Buhl (Baden), DE;

MC4Q

Vymazané zapísané dizajny

(11) 26256
 (21) 217-2000
 (22) 30.10.2000
(54) Prepravná paleta
 (58) 25.08.2003

MK4Q

Zaniknuté zapísané dizajny uplynutím doby platnosti

(11)	Dátum zániku	(11)	Dátum zániku	(11)	Dátum zániku	(11)	Dátum zániku
24087	26.01.2003	25571	30.01.2003	25583	23.01.2003	25628	09.01.2003
24088	22.01.2003	25572	30.01.2003	25600	23.01.2003	25629	09.01.2003
24093	27.01.2003	25581	16.01.2003	25602	23.01.2003	25630	09.01.2003
25570	12.01.2003	25582	23.01.2003	25627	09.01.2003	25631	09.01.2003

ČASŤ

OCHRANNÉ ZNÁMKY

**Číselné kódy na označovanie bibliografických údajov
(Štandard WIPO ST. 60)**

- (111) Číslo zápisu
(141) Dátum zániku
(151) Dátum zápisu
(156) Dátum obnovy
(180) Predpokladaný dátum uplynutia platnosti zápisu/obnovy
(210) Číslo prihlášky
(220) Dátum podania prihlášky
(310) Číslo prioritnej prihlášky
(320) Dátum podania prioritnej prihlášky
(330) Krajina alebo regionálna organizácia priority
(442) Dátum zverejnenia prihlášky po prieskume
(450) Dátum oznámenia o zápise ochrannej známky
(510) Zoznam tovarov a/alebo služieb, ak neboli zatriedené/bez použitia triedenia
(511) Medzinárodné triedenie tovarov a/alebo služieb, a/alebo zoznam zatriedených tovarov a/alebo služieb
(540) Reprodukcia známky
(551) Údaje o kolektívnej známke
(554) Trojrozmerná známka
- (580) Dátum zápisu akejkoľvek transakcie v súvislosti s prihláškou alebo zápisom ochrannej známky do registra, napr. zmena majiteľa, zmena mena alebo adresy, zrieknutie sa známky atď. (účinnosť)
(591) Údaje o uplatňovaných farbách
(731) Meno a adresa prihlasovateľa (-ov)
(732) Meno a adresa majiteľa (-ov)
(740) Meno a adresa zástupcu (-ov)
(770) Meno a adresa predchádzajúceho prihlasovateľa (-ov) alebo majiteľa (-ov) (v prípade zmeny vlastníctva)
(771) Predchádzajúce meno alebo adresa prihlasovateľa (-ov) alebo majiteľa (-ov) (v prípade zmeny údajov)
(791) Meno a adresa držiteľa (-ov) licencie
(793) Podmienky a obmedzenia licencie
(800) Údaje o medzinárodnom zápise
- Poznámka:
Číslo uvádzané pred kódom (511) znamená verziu Medzinárodného triedenia tovarov a služieb.

Zverejnené prihlášky ochranných znáмок

(210)	(210)	(210)	(210)
3128-95	1782-2002	2463-2002	2833-2002
2842-2000	1828-2002	2464-2002	2834-2002
1383-2001	1830-2002	2465-2002	2835-2002
2538-2001	1922-2002	2466-2002	2836-2002
2597-2001	1955-2002	2467-2002	2837-2002
3060-2001	1956-2002	2468-2002	2838-2002
3653-2001	1980-2002	2469-2002	2851-2002
3861-2001	2047-2002	2471-2002	2856-2002
3862-2001	2050-2002	2472-2002	2857-2002
106-2002	2175-2002	2474-2002	2860-2002
438-2002	2191-2002	2475-2002	2861-2002
461-2002	2194-2002	2476-2002	2862-2002
509-2002	2195-2002	2478-2002	2863-2002
518-2002	2196-2002	2479-2002	2866-2002
519-2002	2200-2002	2480-2002	2867-2002
527-2002	2216-2002	2481-2002	2868-2002
535-2002	2222-2002	2482-2002	2869-2002
536-2002	2241-2002	2483-2002	2870-2002
537-2002	2242-2002	2485-2002	2871-2002
603-2002	2293-2002	2486-2002	2872-2002
642-2002	2307-2002	2487-2002	2873-2002
643-2002	2308-2002	2489-2002	2879-2002
644-2002	2309-2002	2490-2002	2880-2002
645-2002	2313-2002	2491-2002	2881-2002
646-2002	2320-2002	2492-2002	2882-2002
647-2002	2327-2002	2493-2002	2883-2002
648-2002	2328-2002	2497-2002	2888-2002
649-2002	2329-2002	2498-2002	2889-2002
650-2002	2364-2002	2499-2002	2890-2002
651-2002	2365-2002	2500-2002	2891-2002
652-2002	2366-2002	2502-2002	2892-2002
834-2002	2368-2002	2508-2002	2893-2002
858-2002	2376-2002	2509-2002	2894-2002
877-2002	2377-2002	2528-2002	2895-2002
936-2002	2389-2002	2529-2002	2896-2002
1037-2002	2390-2002	2530-2002	2897-2002
1074-2002	2391-2002	2535-2002	2898-2002
1075-2002	2392-2002	2549-2002	2900-2002
1076-2002	2393-2002	2558-2002	2902-2002
1080-2002	2394-2002	2568-2002	2903-2002
1084-2002	2396-2002	2569-2002	2905-2002
1088-2002	2397-2002	2570-2002	2913-2002
1090-2002	2413-2002	2654-2002	2914-2002
1091-2002	2414-2002	2728-2002	2915-2002
1092-2002	2428-2002	2729-2002	2916-2002
1246-2002	2429-2002	2746-2002	2917-2002
1281-2002	2431-2002	2802-2002	2919-2002
1310-2002	2432-2002	2803-2002	2920-2002
1365-2002	2435-2002	2804-2002	2921-2002
1378-2002	2437-2002	2806-2002	2923-2002
1383-2002	2438-2002	2808-2002	2925-2002
1384-2002	2439-2002	2811-2002	2926-2002
1386-2002	2442-2002	2812-2002	2927-2002
1418-2002	2443-2002	2815-2002	2928-2002
1443-2002	2444-2002	2817-2002	2929-2002
1475-2002	2445-2002	2818-2002	2930-2002
1476-2002	2451-2002	2822-2002	2931-2002
1490-2002	2453-2002	2823-2002	2932-2002
1551-2002	2454-2002	2824-2002	2933-2002
1556-2002	2456-2002	2828-2002	2936-2002
1558-2002	2457-2002	2829-2002	2939-2002
1625-2002	2460-2002	2830-2002	2944-2002
1759-2002	2461-2002	2831-2002	2945-2002
1781-2002	2462-2002	2832-2002	3030-2002

(210)	(210)	(210)	(210)
3033-2002	3111-2002	3330-2002	3614-2002
3034-2002	3112-2002	3332-2002	3616-2002
3045-2002	3113-2002	3333-2002	3619-2002
3048-2002	3115-2002	3335-2002	3620-2002
3049-2002	3116-2002	3340-2002	3621-2002
3078-2002	3117-2002	3343-2002	3622-2002
3079-2002	3118-2002	3351-2002	3623-2002
3080-2002	3119-2002	3356-2002	3626-2002
3081-2002	3120-2002	3357-2002	3630-2002
3082-2002	3121-2002	3358-2002	3632-2002
3083-2002	3122-2002	3359-2002	3633-2002
3094-2002	3123-2002	3360-2002	3635-2002
3095-2002	3302-2002	3361-2002	3636-2002
3096-2002	3307-2002	3362-2002	3637-2002
3097-2002	3308-2002	3363-2002	3766-2002
3098-2002	3309-2002	3364-2002	2139-2003
3099-2002	3311-2002	3365-2002	2140-2003
3100-2002	3312-2002	3366-2002	2183-2003
3104-2002	3314-2002	3367-2002	2227-2003
3105-2002	3315-2002	3368-2002	2241-2003
3106-2002	3319-2002	3373-2002	2374-2003
3107-2002	3320-2002	3374-2002	2375-2003
3108-2002	3322-2002	3379-2002	
3109-2002	3327-2002	3610-2002	
3110-2002	3329-2002	3613-2002	

(210) 3128-95

(220) 07.11.1995

8 (511) 9

(511) 9 - Počítačové klávesnice, počítačové terminály; elektrické, magnetické a optické vstupné a výstupné dátové prístroje na počítače; pamäťové zariadenia a zariadenia na uchovávanie dát na počítače; dátové komunikačné zariadenia na počítače; časti a príslušenstvá zahrnuté do tr. 9 všetkých uvedených výrobkov; počítačové programy.

(540) VECTRA

(731) HEWLETT-PACKARD COMPANY, spoločnosť zriadená podľa zákonov štátu Delaware, 3000 Hanover Street, Palo Alto, California 94304-1181, US;

(740) Tomeš Pavol, Ing., Bratislava, SK;

9 - Zariadenia na čerpanie a meranie tekutých palív, transformátory, tlmivky a elektrické napájacie zdroje.

(540)

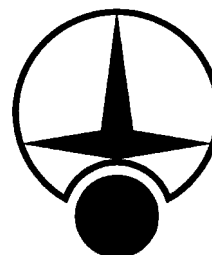

(731) ZVS, akciová spoločnosť, 018 41 Dubnica nad Váhom, SK;

(210) 2842-2000

(220) 22.09.2000

7 (511) 6,7

(511) 6 - Nespracované a čiastočne spracované obyčajné kovy a ich zliatiny, kompozície a zliatiny z tvrdých kovov, najmä na rezné nástroje, zápusťky a na iné použitie v triede 6.

7 - Obrábacie stroje, rezné nástroje na obrábacie nástroje, hroty na obrábacie stroje, rezná oceľ a súčasti na obrábacie stroje v triede 7.

(540) CARBOLOY

(731) Seco Tools AB, S-737 82 Fagersta, SE;

(740) Tomeš Pavol, Ing., Bratislava, SK;

(210) 2538-2001

(220) 24.08.2001

(310) M0103460

(320) 25.06.2001

(330) HU

7 (511) 35

(511) 35 - Služby internetového poštového predaja; obchodné služby na obstarávanie obchodných príležitostí na propagáciu a predaj spotrebného a komerčného tovaru a služieb cez internet a propagácia a reklama obchodných príležitostí; poskytovanie pomoci iným v súvislosti so zakladaním a prevádzkovaním obchodov.

(540) VEBSO

(731) Alticor Inc., 7575 Fulton Street East, Ada, Michigan 49355, US;

(740) Tomeš Pavol, Ing., Bratislava, SK;

(210) 1383-2001

(220) 04.05.2001

8 (511) 7, 9

(511) 7 - Raketové motorčeky pre raketové modelárstvo.

(210) 2597-2001

(220) 30.08.2001

8 (511) 19, 35, 37, 40

(511) 19 - Sadrokartón; vinylové koľajnice - ako konštrukčný materiál; piesok do akvárií; nekovové potrubia na vzduchotechniku a klimatizáciu; stavebný kameň; štrk do akvárií; reklamné stĺpy s výnimkou kovových; alabastrové sklo; alabaster; azbestocement; azbestová malta; bridlica; bridlica ako strešná krytina; nárožia striech; kremený piesok; hrnčiarska hlina; žiaruvzdorný kameň; asfalt; asfaltové dlažby; stĺpikové zábradlie; bitúmen, asfalt, živice; pokrývačská dechtová lepenka; baraky, búdy; trhové stánky; šindle; skladacie dvere s výnimkou kovových; betón; materiál na výrobu betónu; asfaltové - bitúmenové výrobky pre stavebníctvo; drevo ako polotovár; stavebné drevo; preglejka; drevo spracované, opracované a porezané; drevené dlážky; drevené dyhy; dyhové drevo; drevené obloženie; podlahové dosky; cement; smola; tehly; hlina na tehly; spojivá na výrobu tehly; telefónne búdky s výnimkou kovových; kesóny na konštrukčné práce pod vodou; vápenc; žľaby s výnimkou kovových; lepenka na stavebné účely; lepenka bitúmenová - asfaltová; šamot; komínové plášte; stavebné konštrukcie s výnimkou kovových; materiály na stavbu a povrch ciest; vápno; stavebná malta; komíny dymovody s výnimkou kovových; ohňovzdorné cementové nátery, povlaky; cementové potery; cementové platne; betónové podpery, stĺpy; priečky s výnimkou kovových; konštrukcie s výnimkou kovových; stavebný papier; stavebné sklo; rímsoy s výnimkou kovových, ozdobné lišty s výnimkou kovových; strešné uholníky s výnimkou kovových; uholníky s výnimkou kovových; okná s výnimkou kovových; dvere s výnimkou kovových; poklopy s výnimkou kovových; strešné krytiny s výnimkou kovových; surová krieda; kremeň; schodové stupne s výnimkou kovových; odkvapové rúry s výnimkou kovových; vodovodné potrubia s výnimkou kovových; vodovodné ventily s výnimkou kovových a plastových; lešenia s výnimkou kovových; stĺpy na elektrické vedenie s výnimkou kovových; odbočky, prípojky a potrubia s výnimkou kovových; obruby na náhrobky, ohrady hrobiek alebo hrobov s výnimkou kovových; asfaltové - bitúmenové nátery, poľahy, krytiny na strechy; nosníky s výnimkou kovových; prasačníky; stajne; podpery s výnimkou kovových; stojky s výnimkou kovových; náhrobné dosky s výnimkou kovových; pamätne tabule s výnimkou kovových; plstený materiál na budovy; lejárske formy s výnimkou kovových; cement do pece; cement do vysokej pece; kameň; tabuľové sklo ako stavebný materiál; uhoľný decht; granit; štrk; kameniny pre stavebníctvo; kameninové rúry; sadra; žalúzie s výnimkou kovových; nístejové sklo, troska ako stavebný materiál; parketová dlažka; parketové výlisky; okenice s výnimkou kovových a textilných; odpaľovacie rampy s výnimkou kovových; spojovacie materiály na cestné opravy; lisovaný korok; parketová dlažka; schodnice ako časti schodísk s výnimkou kovových; preklady s výnimkou kovových; osvetľovacia, svetelná dlažba; makadam; Sorelov cement; prenosné stavby s výnimkou kovových; mramor; sklené granuly na značkovanie ciest; pásy a platne zo syntetických ma-

teriálov na cestné značenie; nekovové konštrukcie na verandy; stožiare s výnimkou kovových; dosky; drevo na výrobu sudov; mozaiky pre stavebníctvo; tvárne, žiaruvzdorné drevo; náterové hmoty, omietky pre stavebníctvo; vonkajšie plášte budov s výnimkou kovových; úžľabia s výnimkou kovových; olivín pre stavebníctvo; palisády s výnimkou kovových; ploty s výnimkou kovových; pažiny, štetovnice s výnimkou kovových; nekovové signalizačné panely s výnimkou svetelných a mechanických; obklady stien a priečok s výnimkou kovových; konštrukcie na umelé klziská s výnimkou kovových; tyče, žrde; stavebný a umelý kameň; slinok; trosková tehla; náhrobné kamene; tuf; kamenárske výrobky; dlážky s výnimkou kovových; stropy, stropné dosky s výnimkou kovových; dosky ako stavebné drevo; obkladový materiál, obklady na budovy s výnimkou kovového; stavebné krytiny s výnimkou kovových; škridly s výnimkou kovových; veže na skoky do vody s výnimkou kovových; brány s výnimkou kovových; výplne dverí s výnimkou kovových; telegrafné slpy s výnimkou kovových; kurníky; trámy s výnimkou kovových; nekovové prefabrikáty na nástupištia; refrakčné materiály; murárske vane a nádrže; materiály na cestné pokrývy; dverové prahy s výnimkou kovových; trstina na stavebné účely; nekovové míľniky s výnimkou svetelných a mechanických; nekovové značky s výnimkou svetelných a mechanických; piesok s výnimkou lejárskeho; prenosné skleníky s výnimkou kovových; silá s výnimkou kovových; sochy z kameňa, betónu a mramoru; decht; terakota; strechy s výnimkou kovových; altánky; podvaly s výnimkou kovových; mriežky s výnimkou kovových; pletivo s výnimkou kovového; rámové konštrukcie s výnimkou kovových; rámy, mriežky s výnimkou kovových; neohybné nekovové rúry; krídlové okná s výnimkou kovových; izolačné stavebné sklo; okenné sklo s výnimkou okenného skla na okná automobilov; vitráže; vitrážové okná; tabuľové sklo pre stavebníctvo; voliéry s výnimkou kovových; dosky, latky; hranolý; xylolit; potery s výnimkou kovových; prístavné hrádze na kotvenie lodí s výnimkou kovových; lamelové obloženie s výnimkou kovového; konštrukcie akvárií nekovové; nekovové vystužovacie materiály pre stavebníctvo; netrieštivé sklo; umelecké diela z kameňa, betónu a mramoru; nekovové konštrukcie na vaničky pre vtáky; nekovové bôje, majáky s výnimkou svetelných; konštrukčné materiály s výnimkou kovových; stavebný materiál s výnimkou kovového; debnenie s výnimkou kovového; bicyklové parkovacie zariadenia, nekovové; dlažba s výnimkou kovovej; lepenkové platne pre stavebníctvo; busty z kameňa, betónu alebo mramoru; prenosné kabíny na prezliekanie s výnimkou kovových; kabíny na striekanie farieb s výnimkou kovových; nekovové stĺpy; okenné rámy s výnimkou kovových; zárubne s výnimkou kovových; skleníkové rámy s výnimkou kovových; vápnitý sliet; komínové nadstavce s výnimkou kovových; nekovové stavebné dlaždice, obkladačky; dlaždicové podlahy s výnimkou kovových; hroby s výnimkou kovových; rúrkové komínové nadstavce s výnimkou kovových; komínové rúry nekovové; továrnske samostatné komíny s výnimkou kovových; dlaždice s výnimkou kovových; drenáž-

ne rúry s výnimkou kovových; klapky, ventily drenážnych rúrok s výnimkou kovových a plastových; schodiská s výnimkou kovových; stavebné panely s výnimkou kovových; sošky z kameňa, betónu alebo mramoru; pomníky s výnimkou kovových; stély s výnimkou kovových; cestné zvodidlá s výnimkou kovových; murované poštové schránky; vylišaná - aglomerovaná cukrová trstina ako stavebný materiál; nekovové prírodné potrubie; náhradné diely, časti a súčasti na tovary uvedené v triede 19 tohto zoznamu.

35 - Sprostredkovanie obchodu s tovarom.

37 - Pokrývačské práce na strechách budov; klampiarstvo a inštalatérstvo; čistenie exteriérov budov; čistenie interiérov budov; čistenie komínov; dozor nad stavbami; demolácia budov; zemné práce; izolovanie proti vlhkosti; utesňovanie, izolovanie stavieb; murárstvo; tapetovanie; natieračské práce; interiérové a exteriérové maľovanie a natieranie; štukovanie, sadrovanie; nitovanie; montovanie lešení; stavebné informácie; montáž, inštalovanie, servis, opravy, údržba tovarov uvedených v triede 19 tohto zoznamu; sprostredkovanie služieb uvedených v triede 37 tohto zoznamu; zámočnícke práce.

40 - Úprava a spracovanie kovov, spracovanie dreva; spájkovanie; zváranie; montáž materiálu na objednávku; sprostredkovanie služieb uvedených v triede 40 tohto zoznamu; cínovanie.

(540)



(731) Martinček Ladislav - STRECHA, Mojšova Lúčka č. 74, 010 01 Žilina, SK;

(740) Zahatňanská Gabriela, Ing., Žilina, SK;

(210) 3060-2001

(220) 18.10.2001

8 (511) 6, 9, 11, 19, 20, 42

(511) 6 - Obloženia z kovu patriace do tejto triedy; uzavieracie zariadenia z kovu patriace do tejto triedy; upevňovacie zariadenia z kovu patriace do tejto triedy; montážne zariadenia a montážne pomôcky z kovu, pevné alebo pohyblivé; montážne panely, otáčavé rámy, kabínové základne; kovové skrinky a schránky.

9 - Nosiče komponentov na montážne podskupiny napájané zo siete s elektrickými obvodmi, patriace do tejto triedy; signalizačné prístroje na monitorovanie a bezpečnosť skriniek vrátane signalizačných prístrojov na monitorovanie a bezpečnosť elektrorozvodných skriniek; komponenty na distribúciu prúdu patriace do tejto triedy; konektory a adaptéry prístrojov a vypínačov záťaže; prístroje na monitorovanie plynových potrubí, regulačné stanice tlaku plynu; inštaláčne príslušenstvo patriace do tejto triedy vrátane inštaláčneho príslušenstva elektrorozvodných skriniek; elektroinštaláčne pomôcky z plastu a kovu, pásy káblových svoriek, káblové prírody, profilované gumené svorky, popisné lišty; elektrické vedenie, časti elektrickej siete; vložky na nosiče montážnych podskupín, kariet napájaných zo siete, zbernicových tabulí, kaziet, konektorov, napájaných zo siete, patriace do tejto triedy; elektrorozvodné skrinky vyrobené z kovu,

police, kryty na zásuvky, pulty, určené najmä pre priemysel, inštalácie, elektroniku, počítače, interaktívne terminálové systémy a prenos informácií, aj v spojení s konzolovými systémami, klimatizované a/alebo odolné voči zemetraseniam a/alebo vandalizmu a/alebo explózií, patriace do tejto triedy.

11 - Prístroje na klimatizáciu, chladiace prístroje; výmenníky tepla s výnimkou výmenníkov ako častí strojov; filtračné ventilátory a výhrevné systémy, určené najmä pre elektrorozvodné skrinky; svietidlá (lamps) elektrorozvodných skriniek.

19 - Montážne pomôcky z plastu, pásy káblových svoriek, káblové prírody, profilované gumené svorky, popisné lišty, všetko ako stavebný materiál.

20 - Skrinky ako nábytok, police, kryty a pulty, určené najmä pre priemysel, inštalácie, elektroniku, počítače, interaktívne terminálové systémy a prenos informácií, aj v spojení s konzolovými systémami, klimatizované a/alebo odolné proti zemetraseniam a/alebo vandalizmu a/alebo explózií patriace do tejto triedy.

42 - Počítačové konzultačné služby; aktualizácia, vytváranie a najímanie programov na spracovanie dát; dizajn počítačového softvéru; výskum v oblastiach technológií a inžinierstva; konštrukčné plánovanie, testovanie materiálov; fyzikálny výskum.

(540)



(731) Rittal GmbH & Co. KG, Auf dem Stützberg, Herborn, DE;

(740) Bachratá Magdaléna, Mgr., Bratislava, SK;

(210) 3653-2001

(220) 05.12.2001

7 (511) 11, 12, 20

(511) 11 - Chladiace zariadenia a stroje; chladiace zariadenia na chladenie tekutín; chladiace zariadenia na chladenie vody; chladiace komory; prístroje na výrobu ľadu.

12 - Chladiarenské vozidlá.

20 - Servírovacie vozíky.

(540)



(591) modrá, bledomodrá, biela

(731) B.I.B. eurotechnika, s. r. o., Mederská 6, 940 01 Nové Zámky, SK;

(210) 3861-2001

(220) 20.12.2001

(310) 76/299699

(320) 15.08.2001

(330) US

8 (511) 12, 17, 19, 21

(511) 12 - Dvere a okná; zasklené dvere a okná; čelné ochranné sklá; všetok uvedený tovar na použitie v automobiloch.

17 - Medzivrstvy a ochranné vrstvy predovšetkým z plastu a vo forme pásu alebo fólie nie na balenie; priehľadné a priesvitné pásy alebo fólie, predovšetkým z plastu, na použitie na okná, tónované, netónované, reflexné či nereflexné; plastové dosky na použitie na okná; plastové materiály na použitie ako náhrada skla, plastové pásy a fólie na použitie ako medzivrstvy do vrstevného skla.

19 - Dvere a okná; zasklené dvere a okná s výnimkou kovových; bezpečnostné sklo; ochranné sklo; tónované a premenlivo tónované sklo; izolačné sklo a antireflexné sklo; všetok uvedený tovar na použitie v architektúre a na stavebné účely.

21 - Sklo; bezpečnostné sklo; ochranné sklo; tónované a premenlivo tónované sklo; izolačné sklo a antireflexné sklo; všetok uvedený tovar na použitie v automobiloch.

(540) VANCEVA

(731) SOLUTIA INC., spoločnosť podľa zákonov štátu Delaware, 575 Maryville Center Drive, St. Louis, Missouri, US;

(740) Bezák Marián, Ing., Bratislava, SK;

(210) 3862-2001

(220) 20.12.2001

8 (511) 12, 17, 19, 21

(511) 12 - Dvere a okná; zasklené dvere a okná; čelné ochranné sklá; všetok uvedený tovar na použitie v automobiloch.

17 - Medzivrstvy a ochranné vrstvy predovšetkým z plastu a vo forme pásu alebo fólie nie na balenie; priehľadné a priesvitné pásy alebo fólie, predovšetkým z plastu, na použitie na okná, tónované, netónované, reflexné či nereflexné; plastové dosky na použitie na okná; plastové materiály na použitie ako náhrada skla, plastové pásy a fólie na použitie ako medzivrstvy do vrstevného skla.

19 - Dvere a okná; zasklené dvere a okná s výnimkou kovových; bezpečnostné sklo; ochranné sklo; tónované a premenlivo tónované sklo; izolačné sklo a antireflexné sklo; všetok uvedený tovar na použitie v architektúre a na stavebné účely.

21 - Sklo; bezpečnostné sklo; ochranné sklo; tónované a premenlivo tónované sklo; izolačné sklo a antireflexné sklo; všetok uvedený tovar na použitie v automobiloch.

(540)

vanceva

(731) SOLUTIA INC., spoločnosť podľa zákonov štátu Delaware, 575 Maryville Center Drive, St. Louis, Missouri, US;

(740) Bezák Marián, Ing., Bratislava, SK;

(210) 106-2002

(220) 18.01.2002

(310) 76/288,719

(320) 23.07.2001

(330) US

8 (511) 12, 17, 19, 21

(511) 12 - Dvere a okná; zasklené dvere a okná; čelné ochranné sklá; všetok uvedený tovar na použitie v automobiloch.

17 - Medzivrstvy a ochranné vrstvy predovšetkým z plastu a vo forme pásu alebo fólie, nie na balenie; priehľadné a priesvitné pásy alebo fólie, predovšetkým z plastu, na použitie na okná, tónované, netónované, reflexné či nereflexné; plastové dosky na použitie na okná; plastové materiály na použitie ako náhrada skla, plastové pásy a fólie na použitie ako medzivrstvy do vrstevného skla.

19 - Dvere a okná; zasklené dvere a okná s výnimkou kovových; bezpečnostné sklo; ochranné sklo; tónové a premenlivo tónované sklo; izolačné sklo a antireflexné sklo; všetok vyššie uvedený tovar na použitie v architektúre a na stavebné účely.

21 - Sklo; bezpečnostné sklo; ochranné sklo; tónové a premenlivo tónované sklo; izolačné sklo a antireflexné sklo; všetok uvedený tovar na použitie v automobiloch.

(540) VANCEVA

(731) SOLUTIA INC., 575 Maryville Center Drive, St. Louis, Missouri 63141, US;

(740) Bezák Marián, Ing., Bratislava, SK;

(210) 438-2002

(220) 15.02.2002

8 (511) 35, 41, 42, 43

(511) 35 - Reklama (on-line) na počítačovej sieti.

41 - Poskytovanie počítačových hier on-line z počítačových sietí, organizovanie zábavy a živých vystúpení.

42 - Prenájom počítačov, hostovanie na počítačových sieťach (poskytovanie prístupového času).

43 - Prevádzkovanie kaviarní.

(540) GAME STUDIO

(731) REBUS, spol. s r. o., Kmeťovo námestie 2, 811 07 Bratislava, SK;

(740) Obertáš Július, Ing., Bratislava, SK;

(210) 461-2002

(220) 18.02.2002

8 (511) 24, 25, 26

(511) 24 - Textilie všetkých druhov patriace do triedy 24.

25 - Dámske, pánske a detské odevy, najmä odevy z bavlnených textílií, dámska, pánska a detská vychádzková a športová obuv, pančuchy, ponožky.

26 - Galantérny tovar s výnimkou priadzí.

(540) M MARADONA

(731) UNIGRAND, spol. s r. o., Hlavná 992/47, 924 00 Galanta, SK;

(210) 509-2002

(220) 22.02.2002

8 (511) 1, 2, 3, 4, 5, 16

(511) 1 - Chemické výrobky určené pre priemysel, vedu a fotografiu, pre poľnohospodárstvo, záhradníctvo a lesníctvo; pôdne hnojivá; lepidlá pre

priemysel; chemické prípravky na čistenie komínov (kozubov).

2 - Farby, nátery, laky, riedidlá farieb a ďalšie pomocné prípravky v oblasti náterových hmôt; ochranné prípravky na drevo, moridlá, farbivá, prírodné živice v surovom stave.

3 - Prípravky na bielenie a iné prostriedky na pranie, namáčanie, apretáciu, škrobenie a aviváže; prípravky na čistenie, leštenie, odmasťovanie a brúsenie; mydlá, vonné oleje, kozmetika, vlasové vody, zubné pasty; chemické prípravky na ošetrovanie automobilov, čistiace a kozmetické prípravky pre zvieratá.

4 - Palivá do lúčok, podpaľovače.

5 - Antiparazitné, repelentné prípravky pre zvieratá; dezinfekčné prípravky, dezodoranty s výnimkou dezodorantov na osobnú potrebu, osviežovače vzduchu.

16 - Lepidlá pre papieriectvo alebo domácnosť.

(540) PROFÍK

(731) Severochema, družstvo pro chemickou výrobu, Vilová 333/2, 461 71 Liberec, CZ;

(740) Mešková Viera, Ing., Bratislava, SK;

(210) 518-2002

(220) 22.02.2002

8 (511) 9, 16, 35, 38, 41

(511) 9 - Aparáty a prístroje vedecké, geodetické, fotografické, filmové, optické, prístroje na váženie, meranie, signalizáciu, kontrolu, záchranu a prístroje učebné, aparáty na záznam, uchovanie, prevod, prenos alebo reprodukciu zvuku alebo obrazu, telefóny, záznamníky, faxy, ústredne, magnetické alebo optické suporty zvukových alebo zvukovo-obrazových záznamov, automatické distribútory a mechanizmy na mince, zapisovacie pokladnice, kalkulačné stroje, prístroje na spracovanie informácií a počítače vrátane ich jednotlivých súčastí a náhradných dielov z triedy 9, batérie, akumulátory, počítačové hry s výstupom na PC alebo na TV, pohľadnice ilustrované so zvukovou nahrávkou, hlavolamy elektrické alebo elektronické, hracie skrine uvádzané do činnosti vhođením mince, reklamné prístroje na striedavé obrazy, reklama svetelná, reklamné svetelné prístroje, nosiče záznamov nahrané i nenahrané, videokazety nahrané i nenahrané, audiokazety nahrané i nenahrané, audiovizuálne programy, audioprogramy, audiovizuálne diela, audiovizuálne diela v digitálnej podobe, filmy, hudobné diela, CD disky, programové vybavenie počítačov, softvér výpočtovej techniky alebo komunikačné alebo informačné techniky, elektronické databázy a databázové produkty, informácie a záznamy v elektronickej podobe, informácie, a dáta, a databázy a informačné produkty na nosičoch alebo aj v elektronickej, dátových, informačných, počítačových a komunikačných sieťach všetkých druhov, súvisiaci softvér a hardvér, elektronické alebo dátové, alebo informačné, alebo komunikačné, alebo výpočtové siete vrátane jednotlivých súčastí a náhradných dielov obsiahnutých v triede 9, multimediálne aplikácie, elektronické multimediálne alebo elektronické multimediálne alebo elektronické informačné katalógy, elektronické časopisy, elektronické periodiká a knihy v elektronickej podobe.

16 - Papier, lepenka a výrobky z týchto materiálov zatriedené v triede 16, výrobky z papiera, plagáty, fotografie, kalendáre, pohľadnice, gratulácie, listové papiere, obálky, samolepky, obtačky, poznámkové bloky, dosky na spisy, zoraďovače, maľovanky, activity books, baliaci papier, obaly všetkých druhov papierové, listy, vrecká a vrecúška na obalovú techniku, papierové hračky školské zošity, skicáre, ceruzky, farbičky, tuhy, gummy, strúhadlá, strúhacie strojčeky, peračníky, papierové tašky, papierové kapesníky, papierové obrusy a servítky, hlavolamy papierové, ťaždilá na papiere, tlačoviny, tlačivá, časopisy, periodiká, knihy, databázové produkty v papierovej forme, databázy v papierovej forme, tlačiarenské výrobky, písmená pre tlačiarne, losy, štočky, potreby na knižné väzby, lepidlá pre papieriectvo alebo domácnosť, štetce, písacie stroje a kancelárske potreby s výnimkou nábytku, učebné pomôcky z papiera, umelecké alebo ozdobné predmety z papiera, obaly bublinkové (z plastov).

35 - Reklamná, inzertná a propagačná činnosť, marketing, reklamná, inzertná a propagačná činnosť prostredníctvom akéhokoľvek média, prostredníctvom telefónnej siete alebo dátovej siete, alebo informačnej siete, alebo elektronickej siete, alebo komunikačnej siete, alebo počítačovej siete, poskytovanie informácií a iných informačných produktov komerčného alebo reklamného charakteru, informačných produktov reklamného charakteru, multimediálnych informácií komerčného charakteru, maloobchodný predaj internetových médií prostredníctvom internetu a poskytovanie obchodných informácií, on-line inzercia, činnosť reklamnej agentúry, sprostredkovanie v obchodných vzťahoch, sprostredkovateľská činnosť v obchode s tovarom, merchandising, franchising, pomoc pri využívaní a riadení obchodného podniku, automatizované spracovanie dát, pomoc pri prevádzkovaní obchodných činností priemyselného alebo obchodného podniku, služby, ktoré zahŕňajú záznam, prepis, vypracovanie, kompiláciu prenášania alebo systematickosť písomných alebo dátových alebo elektronickej oznámení a záznamov, ako aj využívanie alebo kompiláciu matematických a štatistických údajov.

38 - Televízne vysielanie, televízne vysielanie programov, televízne vysielanie zábavných, vzdelávacích, výchovných, súťažných, diskusných a informačných programov; telematika; výmena správ; šírenie, výmena alebo získavanie správ a informácií; šírenie elektronickej časopisov, informácií, elektronickej periodik, kníh v elektronickej podobe, audio- alebo audiovizuálnych diel prostredníctvom informačnej alebo dátovej, alebo elektronickej, alebo komunikačnej, alebo telekomunikačnej, alebo počítačovej siete, najmä internetu, pomocou satelitov a pod., televízne vysielanie prostredníctvom internetu, informácie o televíznom vysielaní, organizačné a technické zabezpečovanie televízneho vysielania, komunikácia, poradenská činnosť v oblasti oznamovacích prostriedkov, informačná kancelária, poskytovanie telekomunikačných a televíznych informačných služieb prostredníctvom počítačov, televízne spravodajstvo.

41 - Nakladateľstvo a vydavateľstvo, edičná činnosť, publikačná činnosť, nahrávanie nosičov

zvukových alebo obrazovo-zvukových požíčanie nahraných zvukových a zvukovo-obrazových záznamov, výroba, tvorba a šírenie audiovizuálnych diel, TV produkcia, filmová produkcia, televízna výroba programov, tvorba programov, tvorba a výroba televíznych a audiovizuálnych programov, agentúrna činnosť v oblasti kultúry, sprostredkovanie v oblasti kultúry, výchovy, zábavy a športu, výchovné, vzdelávacia, súťažná a zábavná činnosť, organizácia spoločenských a kultúrnych akcií, organizácia, prevádzkovanie a vykonávanie hier a súťaží aj verejných, výstavná činnosť v oblasti kultúry alebo zábavy, alebo výchovy, alebo vzdelávania, informácie o programe TV.

(540)



(591) červená, modrá, biela

(731) CET 21 spol. s r. o., V jámě 12, 111 21 Praha 1, CZ;

(740) Mešková Viera, Ing., Bratislava, SK;

(210) 519-2002

(220) 22.02.2002

8 (511) 9, 16, 35, 38, 41

(511) 9 - Aparáty a prístroje vedecké, geodetické, fotografické, filmové, optické, prístroje na váženie, meranie, signalizáciu, kontrolu záchrany a prístroje učebné, aparáty na záznam, uchovanie, prevod, prenos alebo reprodukciu zvuku alebo obrazu, telefóny, záznamníky, faxy, ústredne, magnetické alebo optické suporty zvukových alebo zvukovo-obrazových záznamov, automatické distribútory a mechanizmy na mince, zapisovacie pokladnice, kalkulačné stroje, prístroje na spracovanie informácií a počítače vrátane ich jednotlivých súčastí a náhradných dielov z triedy 9, batérie, akumulátory, počítačové hry s výstupom na PC alebo na TV, pohľadnice ilustrované so zvukovou nahrávkou, hlavolamy elektrické alebo elektronické, hracie skrine uvádzané do činnosti vhadením mince, reklamné prístroje na striedavé obrazy, reklama svetelná, reklamné svetelné prístroje, nosiče záznamov nahrané i nenahrané, videokazety nahrané i nenahrané, audiokazety nahrané i nenahrané, audiovizuálne programy, audioprogramy, audiovizuálne diela, audiovizuálne diela v digitálnej podobe, filmy, hudobné diela, CD disky, programové vybavenie počítačov, softvér výpočtovej techniky alebo komunikačné alebo informačné techniky, elektronické databázy a databázové produkty, informácie a záznamy v elektronickej podobe, informácie, dáta, databázy a informačné produkty na nosičoch alebo aj v elektronických, dátových, informačných, počítačových a komunikačných sieťach všetkých druhov, súvisiaci softvér a hardvér, elektronické alebo dátové, alebo informačné, alebo komunikačné, alebo výpočtové siete vrátane jednotlivých súčastí a náhradných dielov obsiahnutých v triede 9, multimediálne aplikácie, elektronické multimediálne, alebo elektronické

multimediálne alebo elektronické informačné katalógy, elektronické časopisy, elektronické periodiká a knihy v elektronickej podobe.

16 - Papier, lepenka a výrobky z týchto materiálov zatriedené v triede 16, výrobky z papiera, plagáty, fotografie, kalendáre, pohľadnice, gratulácie, listové papiere, obálky, samolepky, oblačky, poznámkové bloky, dosky na spisy, zoraďovače, maľovanky, activity books, baliaci papier, obaly všetkých druhov papierové, listy, vrecká a vrecúška na obalovú techniku, papierové hračky školské zošity, skicáre, ceruzky, farbičky, tuhy, gumy, strúhadlá, strúhacie strojčeky, peračníky, papierové tašky, papierové kapesníky, papierové obrusy a servítky, hlavolamy papierové, ťažidlá na papiere, tlačoviny, tlačivá, časopisy, periodiká, knihy, databázové produkty v papierovej forme, databázy v papierovej forme, tlačiarenské výrobky, písmená pre tlačiarne, losy, štočky, potreby na knižné väzby, lepidlá pre papieriectvo alebo domácnosť, štetce, písacie stroje a kancelárske potreby s výnimkou nábytku, učebné pomôcky z papiera, umelecké alebo ozdobné predmety z papiera, obaly bublinkové (z plastov).

35 - Reklamná, inzertná a propagačná činnosť, marketing, reklamná, inzertná a propagačná činnosť prostredníctvom akéhokoľvek média, prostredníctvom telefónnej siete alebo dátovej siete, alebo informačnej siete, alebo elektronickej siete, alebo komunikačnej siete, alebo počítačovej siete, poskytovanie informácií a iných informačných produktov komerčného alebo reklamného charakteru, informačných produktov reklamného charakteru, multimediálnych informácií komerčného charakteru, maloobchodný predaj internetových médií prostredníctvom internetu a poskytovanie obchodných informácií, on-line inzercia, činnosť reklamnej agentúry, sprostredkovanie v obchodných vzťahoch, sprostredkovateľská činnosť v obchode s tovarom, merchandising, franchising, pomoc pri využívaní a riadení obchodného podniku, automatizované spracovanie dát, pomoc pri prevádzkovaní obchodných činností priemyselného alebo obchodného podniku, služby, ktoré zahŕňajú záznam, prepis, vypracovanie, kompiláciu prenášania alebo systematickosť písomných alebo dátových alebo elektronických oznámení a záznamov, ako aj využívanie alebo kompiláciu matematických a štatistických údajov.

38 - Televízne vysielanie, televízne vysielanie programov, televízne vysielanie zábavných, vzdelávacích, výchovných, súťažných, diskusií a informačných programov; telematika; výmena správ; šírenie, výmena alebo získavanie správ a informácií; šírenie elektronických časopisov, informácií, elektronických periodík, kníh v elektronickej podobe, audio- alebo audiovizuálnych diel prostredníctvom informačnej alebo dátovej, alebo elektronickej, alebo komunikačnej, alebo telekomunikačnej, alebo počítačovej siete, najmä internetu, pomocou satelitov a pod., televízne vysielanie prostredníctvom internetu, informácie o televíznom vysielaní, organizačné a technické zabezpečovanie televízneho vysielania, komunikácia, poradenská činnosť v oblasti oznamovacích prostriedkov, informačná kancelária, poskytovanie telekomunikačných a televíz-

nych informačných služieb prostredníctvom počítačov, televízne spravodajstvo.

41 - Nakladateľstvo a vydavateľstvo, edičná činnosť, publikačná činnosť, nahrávanie nosičov zvukových alebo obrazovo-zvukových, požičiavanie nahraných zvukových a zvukovo-obrazových záznamov, výroba, tvorba a šírenie audiovizuálnych diel, TV produkcia, filmová produkcia, televízna výroba programov, tvorba programov, tvorba a výroba televíznych a audiovizuálnych programov, agentúrna činnosť v oblasti kultúry, sprostredkovanie v oblasti kultúry, výchovy, zábavy a športu, výchovné, vzdelávacia, súťažná a zábavná činnosť, organizácia spoločenských a kultúrnych akcií, organizácia, prevádzkovanie a vykonávanie hier a súťaží aj verejných, výstavná činnosť v oblasti kultúry alebo zábavy, alebo výchovy, alebo vzdelávania, informácie o programe TV.

(540)



(591) červená, modrá, biela

(731) MAC TV - spoločnosť s ručením obmedzeným Košice, Grešákova 10, 040 01 Košice, SK;

(740) Gruber Dalibor, Ing., Košice, SK;

(210) 527-2002

(220) 25.02.2002

8 (511) 9, 16, 42

(511) 9 - Počítačový softvér, najmä počítačový softvér na spracovanie dát, časopisy a bulletin distribované na počítačových sieťach a globálnych komunikačných sieťach.

16 - Publikácie, najmä užívateľské manuály; tlačoviny reklamného a informačného charakteru, sprievodca pre užívateľa softvéru; časopisy, knihy o počítačových systémoch a počítačových programoch.

42 - Tvorba a výroba počítačového softvéru, najmä počítačového softvéru na spracovanie dát; poradenské, konzultačné a expertízne služby k počítačovému softvéru; poskytovanie duševného vlastníctva pomocou licencií.

(540)

Legatus

(591) modrá

(731) ANDEX, a. s., Beskydská 10, 811 05 Bratislava, SK;

(210) 535-2002

(220) 25.02.2002

8 (511) 7, 9, 11, 21

(511) 7 - Kávové mlynčeky s výnimkou ručných, mlynčeky na mäso ako stroje, elektrické krájače na chlieb, lisy na ovocie, mangle, elektrické miešače, elektrické mlynčeky pre domácnosť, elektrické nožnice, odstredivky, žmýkačky, elektric-

ké otvárate konzerv, práčky, kuchynské roboty, šijacie stroje, elektrické šľahače, umývačky riadu, vysávače prachu, mixéry ako stroje.

9 - Elektrické akumulátory, meracie prístroje, autorádiá, ďalekohľady, detektory, diaľkové ovládače, elektrické drôty, elektrické káble, elektrické spojky, elektrické svorky, vypínače, elektrické objímky, predĺžovačky a ďalší elektroinštalačný materiál, faxy, hasiace prístroje, indikátory, integrované obvody, kamery, televízory, magnetofóny, prehrávače CD a MC, videa, PC, tlačiarne, modemy, skenery a ďalšie elektronické, elektrické, optické, kinematografické, fotografické a meracie prístroje a zariadenia, okuliare, operačné programy, softvér, procesory, rádiá, spínače, elektrické spojky, tachometre, telefonické prístroje, videokazety a nosiče dát, žiarivky, batérie do svietidiel, žehličky.

11 - Sporáky, mrazničky, chladničky, bojler, klimatizačné zariadenia, čističky vzduchu, práčky, mikrovlnné rúry, svetlá a svietidlá, lampy, radiátory, ohrievače, grily, kotly, elektrické tlakové hrnce, elektrické fritézy, elektrické kávovary, sušiče vlasov, hriankovače, ohrievače vzduchu a ďalšie svetelné, klimatizačné, výhrevné, chladiace a čistiace spotrebiče patriace do triedy 11.

21 - Bonboniery, čajníky, čajové a kávové súpravy, čaše, cukorničky, dávkovače mydla, demižóny, detské vaničky, neelektrické domáce mlynčeky, žehliace dosky, džbány, formy na pečivo, grily, hrebene, hrnce, hrnčeky, kanvice na kávu, karafy, fľaše, ručné kávové mlynčeky, kefy, keramiky pre domácnosť, koreničky, krčahy, výrobky z krištáľu, kuchynské náradie, kuchynské potreby a riad, kvetináče, lieviky, lisy na ovocie, varechy, metly, majolika, misky a misy, mopy, naberačky, šejkre, nádoby na smeti, nočníky, kefy na obuv, panvice, poháre, podnosy, pokrievky, porcelán, potreby pre domácnosť, rukavice pre domácnosť, sífónové fľaše, sitá, sklenené nádoby, výrobky zo skla a plastov, špongie, strúhadlá, soľničky, tanieri, termosky, tlakové hrnce, vaničky, války na cesto, varešky, vedrá, zubné kefy - všetko v triede 21.

(540)



(591) biela, modrá, červená

(731) AZOR, spol. s r. o., Scherffelova 38, 058 01 Poprad, SK;

(210) 536-2002

(220) 25.02.2002

8 (511) 1, 2, 6, 17, 24

(511) 1 - Priemyselné lepidlá, filtračné materiály v triede 1, uhlík do filtrov.

2 - Farby, laky, fermeže, farbivá, riedidlá, práškové kovy na maliarske účely, moridlá.

6 - Kovová vodárenská a sanitárna armatúra - kohúty, posúvače, ventily, reduktory, rozvádzače, fittingy.

17 - Baliače, tesniace a izolačné materiály v triede 17, plasty ako polotovary, nekovové hadice,

rúry, potrubia, oteruvzdorné výlisky na báze plastov, filtračný materiál v triede 17.

24 - Filtračný materiál z textilu.

(540)



(731) Juraj Štoffa - Acrimon, Záhradná 2, 083 01 Sabínov, SK;

(210) 537-2002

(220) 25.02.2002

8 (511) 1, 2, 3, 4, 5, 6, 7, 8, 9, 10, 11, 12, 13, 14, 15, 16, 17, 18, 19, 20, 21, 22, 23, 24, 25, 26, 27, 28, 29, 30, 31, 32, 33, 34, 35, 36, 37, 38, 39, 40, 41, 42, 43

(511) 1 - Acetón, acetylén, agrochemikálie patriace do triedy 1, aktívne uhlie, alkalické kovy, amoniak, antimón, argón, arzén, astát, bárium, baryt, bauxit, kyseliny benzénové a ďalšie priemyselné chemikálie patriace do triedy 1, bielkovina, celulóza, čistiace a čriace prípravky v triede 1, enzýmy, neexponované filmy, fotopapier, glazúry, glukóza, hasiace zmesi, hnojivá, kaolín, priemyselné lepidlá, nemrznúce a chladiace zmesi, ortuť, priemyselné plyny, silikáty, soľ ako surovina, síra, soli kovov, vápno, umelé živice v triede 1.

2 - Farby a farbivá v triede 2, laky, moridlá, riedidlá do farieb, práškové kovy pre maliarov, prírodné živice surové.

3 - Bieliace a brúsne prípravky, dezinfekčné mydlá, kozmetické prípravky a krémy v triede 3, leštiace, namáčajacie, odhrdzovacie a pracie prípravky v triede 3, kozmetické potreby v triede 3, šampóny, kozmetická vata, voňavky.

4 - Benzín, generátorový plyn, mazacie oleje a tuky, nafta, palivá, priemyselné oleje a tuky, rezné chladiace kvapaliny, ropa, uhlie, zmesi na odprašovanie.

5 - Absorpčná vata, a tampóny, amalgámy, analgetiká, antibiotiká, a ďalšie lieky patriace do triedy 5, liečivá a biologické prípravky a chemikálie pre humánu a veterinárnu medicínu, liečivé čaje, liečivé byliny, chirurgické obvazy, dezinfekčné prostriedky, dietetické potraviny, enzýmy v triede 5, herbicídy, pesticídy, liečivá a soli do kúpeľov, lekárníčky.

6 - Biele kovy, bronz, kovové debnenia, kovová dlažba, kovové palety, drôtené pletivo, drôt, kovové dvere, elektródy na zváranie neelektrické, kovové fittingy, klince, kľúčiky, kohútiky, kovové potrubné kolená, kovové kontajnery a konštrukcie, kostry budov, konzervy, stavebné kovania, kovové laná, kovové nádoby a nádrže, sudy z kovu, kovové prefabrikáty, reťaze, kovové rúry, kovové matice, montážne kľúče, kovové nity, kovové objímky, zliatiny ocele, oceľový plech, kovové stožiare, kovové poznávacie značky, rošty, kovové silá, schody, skrutky, kovový stavebný materiál, kovové vane, ventily, visacie

zámkky, zámočnícke stoly, kovové cestné zvodidlá, železná ruda.

7 - Alternátory, baliace stroje, cestné stroje a ďalšie stroje s vlastným pohonom patriace do triedy 7, chladiče do motorov, drviče, ložiská, hydromotory, karburátory, motory v triede 7, hriadele, spojky do strojov, kompresory, lisy, výťahy, navijaky, nože a nožnice v triede 7, odstredivky, dopravníky, prevody strojov, redukčné ventily a regulátory strojov, valce a piesty strojov, vrtáky, závitorezy (stroje), žeriavy.

8 - Brúsne nástroje, dláta, sekery, frézy, hoblíky, pilníky, kladivá, kliešte (ručné), kosy, meče, motyky, všetky ručné nástroje a náradie v triede 8, zväracie horáky, žiletky, holiace čepele a strojčeky, kliešte.

9 - Elektrické akumulátory, meracie, signalizačné, kontrolné, záchranné a prístroje na váženie a meranie patriace do triedy 9, autorádiá, ďalekohľady, detektory, diaľkové ovládače, elektrické drôty, káble, spojky, svorky, elektrický inštalčný materiál v triede 9, faxy, filtre v triede 9, hasiace prístroje, indikátory, integrované obvody, kamery, elektrické, optické, kinematografické, fotografické, zememeračské, námorné a navigačné prístroje a zariadenia v triede 9, modemy, monitory, ohňovzdorné obleky, okuliare, operačné programy, počítače, softvér, požiarne autá, procesory, rádiá, radary, spínače, elektrické spojky, tachometre, telefónne prístroje, videokazety a nosiče dát, elektródy na zváranie elektrické, žiarivky v triede 9.

10 - Lekárske prístroje v triede 10, chirurgické implantáty, dýchacie prístroje, EKG, filtre na UV žiarenie, inhalátory, kondómy, lekárske lampy, nábytok na lekárske účely, nosidlá pre chorých, ortopedická obuv, obvazy, vyhrievané lekárske prikrývky, protézy, skalpely, umelé zuby, oči; vaginálne striekačky.

11 - Bojlery, čistiace, chladiace zariadenie, grily, horáky, kávovary, klimatizačné zariadenia, kotly výhrevné, krby, kúrenie do áut, lampy, svietidlá, ohrievače, radiátory na kúrenie, reflektory, sauny, solárne kolektory, sporáky, sprchy, vzduchové sušiče, svetlá pre autá, umývadlá, ventilátory, žiarovky.

12 - Autá, autobusy, doplnky, súčasti a náhradné diely do pozemných vozidiel v triede 12, bicykle a doplnky v triede 12, pneumatiky, podvozky áut, lietadlá, lode, člny, lyžiarske vleky, motocykle, mopedy, nápravy pre vozidlá, podvozky vagónov, súkolesia a spriahadlá pre pozemné vozidlá, vagóny, trojkoľky, taktory, vojenské vozidlá, invalidné vozíky, zdvižné vozíky, závesné dopravníky.

13 - Delá, kanóny, granáty, dynamit, guľomety, harpúny, lovecké zbrane, míny, munícia, pažby, pušky, rakety, strelné zbrane, zameriavacie zariadenia pre zbrane okrem ďalekohľadov, tlmiče zbraní.

14 - Budíky, diamanty, šperky, predmety z drahých kovov, hodiny, klenoty, mince a peniaze, príbory a nádoby z drahých kovov, perly, prstene.

15 - Husle, trúbky, bubny, klavíry, trumpety, saxofóny, píšťaly, gitary, kontrabasy, hoboje, flauty, harmoniky a ďalšie hudobné nástroje patriace do triedy 15.

16 - Tlačivá, tlačoviny, papier a výrobky z papiera, kancelárske potreby, obaly, maliarske potre-

by - všetko v triede 16, knihy, pečiatky, písacie stroje, publikácie.

17 - Izolácie a izolačné materiály, výrobky z plastov a gumy, hadice, rúry a potrubia, tesniace materiály - všetko patriace do triedy 17.

18 - Aktovky, kufre, tašky, vaky, dáždnyky, kabelky, kožušiny, peňaženky, výrobky z kože - všetko v triede 18.

19 - Nekovový stavebný materiál patriaci do triedy 19.

20 - Drevený, ratanový a čalúnený nábytok a výrobky z dreva a skla patriace do triedy 20.

21 - Čajové a kávové súpravy, fľaše, hrnce, kanvice, krčahy, kuchynské nádoby, misy, panvice, pokrievky, porcelán, príbory, sklo, termosky, vedrá všetko patriace do triedy 21.

22 - Bavlna, hodváb, motúzy a laná, plachty, siete, textilné vlákna, vata, všetko patriace do triedy 22.

23 - Vlna, nite, ľanové priadze, tkaná vlna, bavlna a hodváb, umelé vlákna, všetko patriace do triedy 23.

24 - Textilie, bielizeň, plátna, látky, závesy, záclony, plachty, postelne príkrývky, obrusy, tapety, utierky, textilné rolety všetko v triede 24.

25 - Všetka bielizeň, čiapky, odevy a obuv v triede 25.

26 - Brošne, bordúry, čipky, šnúrky, volány, gombíky v triede 26, háčiky na obuv a vyšívanie, ihly v triede 26, čipky, umelé kvety, lemovky, natáčky neelektrické, náprstky, obruby, ozdobné spony a ihlice, parochne, patentné uzávery, prac-ky, šidlá, stužky, suché zipsy, zipsy.

27 - Koberce, podlahové krytiny, rohože protišmykové, papierové tapety, umelé trávniky, žienky.

28 - Všetky hry, hračky a športové potreby patriace do triedy 28.

29 - Mäso, jedlé oleje a tuky, mliečne výrobky v triede 29, hydina, želatína, džemy, konzervované, sušené, mrazené a tepelne spracované potraviny patriace do triedy 29, ryby, maslo, konzervované ovocie a zelenina.

30 - Cestoviny, múka a múčne výrobky v triede 30, kakao, čaj, čokoláda, cukrovinky, káva, kečup, korenie, soľ, kukurica mletá, med, ocot, ovos mletý, príchuti v triede 30, ryža, sójová múka, škrob, zákusky, zmrzlina.

31 - Čerstvé ovocie a zelenina v triede 31, živé zvieratá, potrava pre zvieratá, sadenice a semená, živé rastliny a kvety.

32 - Nealkoholické nápoje a pivo.

33 - Alkoholické nápoje.

34 - Cigarety, tabak, fajky, zápalky, zapaľovače.

35 - Komerčné informačné kancelárie, obchodné, podnikateľské, personálne poradenstvo, komerčné výstavy, reklamná činnosť, sprostredkovanie práce, účtovníctvo.

36 - Finančné analýzy a poradenstvo, poisťovníctvo, colné služby, správa nehnuteľností, oceňovanie nehnuteľností a ich prenájom, realitné kancelárie, zmenárne, finančný lízing.

37 - Autoopravovne, čistiace služby, izolačné práce, montážne a inštalácie práce, murárstvo a stavebníctvo, servis a opravy v triede 37, umývanie áut.

38 - Informačné kancelárie nekomerčné, telekomunikačné a poštové služby, televízne a rozhlasové vysielanie.

39 - Autodoprava, skladovanie, balenie, špedícia, doručovanie zásielok, prenájom dopravných zariadení, distribúcia novín a časopisov, exkurzie, prenájom strojov a zariadení v triede 39, rozvod el. energie a plynu, poradenstvo v doprave, nákladná doprava, taxislužba, odťahová služba, prenájom garáží, kontajnerov a miest na parkovanie, železničná doprava.

40 - Tlačiarenské služby.

41 - Informácie o možnostiach rekreácie, organizovanie kongresov, seminárov, kurzov, školení, kultúrnych a vzdelávacích výstav, športových podujatí, súťaží, požíciavanie športových potrieb, výroba televíznych a rozhlasových programov, vydávanie kníh, vyučovanie, vzdelávanie, zábavné parky, zoológické záhrady, vydavateľské služby s výnimkou vydávania reklamných a náborových textov.

42 - Počítačové programovanie, servis hardvéru, výskumné a vývojové služby, právne služby v triede 42, revízie elektro a plynových zariadení.

43 - Ubytovacie služby - ubytovne, hotely, penzióny, hotelierske služby, reštauračné a jedálenské služby.

(540)



(591) biela, modrá, čierna

(731) TOMARK, spol. s r. o., Strojnícka 5, 080 01 Prešov, SK;

(210) 603-2002

(220) 01.03.2002

8 (511) 3, 5, 16, 21, 28, 29, 30, 31, 32, 33, 34, 35, 36, 38, 39, 41, 42, 43

(511) 3 - Avivážne prípravky, bieliace prípravky, čistiace prípravky, dezodoranty na osobnú potrebu, kozmetické prípravky, kozmetické tampóny, mydlá, namáčacie prípravky, pleťové krémy, pleťové mlieka a vody, pracie prípravky, šampóny a kondicionéry, špeciálne šampóny a peny, škrob na bielizeň, telové krémy, telové mlieka, toaletné prípravky, toaletné vody, ústne vody nie na lekárske účely, vata na kozmetické účely, vatové tyčinky na kozmetické účely, vody po holení, vlasové vody, voňavkárské výrobky, voňavky, zubné pasty.

5 - Absorpčná vata, absorpčné tampóny, antiseptické prípravky, dezinfekčné prípravky, hygienické nohavičky, hygienické vložky, hygienické tampóny, chemické dezinfekčné prostriedky na WC, jedy, menštruačné vložky, menštruačné tampóny, náplasti, obväzový materiál, prípravky na osvieženie vzduchu, prípravky na umývanie zvierat, žieravé látky na farmaceutické účely.

16 - Baliaci papier, blahoprajné pohľadnice, celofán (priehľadná látka z celulózy na balenie), jednorazové detské plienkové nohavičky z papiera alebo buničiny, jednorazové detské plienky z papiera alebo buničiny, kávové filtre papierové, papierové obrúsky, papierové vreckovky, papier-nický tovar, pohľadnice, servítky papierové, toaletný papier, utierky papierové, utierky na tvár papierové, vrecká do mikrovlnných rúr, vrecká z papiera alebo plastických materiálov.

21 - Drôtenky na čistenie, drôtenky na použitie v kuchyni, handry na čistenie, hrebene, kefy na umývanie riadu, kefy, špáradlá, špongie na použitie v domácnosti, špongie na umývanie, toaletné pomôcky, zubné kefy.

28 - Zábavná pyrotechnika.

29 - Ančovky, arašidy spracované, zemiakové lupienky, bujóny, cibuľa konzervovaná, šošovica konzervovaná, datle, hydina, džemy, fazuľa konzervovaná, hrach konzervovaný, hranolky, hrozienka, huspeniny, jedlé oleje a tuky, jogurty, kandizované ovocie, kaviár, kefír, klobásy, salámy, párky, kokosová múčka, konzervy mäsové, konzervy rybacie, konzervovaná zelenina, kyslá kapusta, mandle spracované, margarín, marmeláda, maslo, mäsové extrakty, mliečne nápoje, mliečne výrobky, mlieko, mrazené ovocie, nakladaná zelenina, olivy konzervované, oriešky spracované, konzervované ovocie, ovocné rôsoly, paštéty, paradajkový pretlak, ryby, ovocné a zeleninové šaláty, sardinky, slede, smotana, šľahačka, šunka, tofu, údeniny, vajcia, zelenina varená, konzervovaná a sušená, divina, huby konzervované a sušené, želatína jedlá.

30 - Aníz, aromatické prípravky do potravín, bonbóny, zemiaková múčka na ľudskú spotrebu, cigória, cukor, cukríky, cukrovinky, čaj, čokoláda, torty, droždie, glukóza na ľudskú spotrebu, horčica, pečivo, chlieb, chuťové prísady, jemné pečivo, kakao, kakaové nápoje, kapary, karí, káva, kávoviny, keksy, koláče, kypriaci prášok, lístkové cesto, koreniny, krúpy na ľudskú spotrebu, krupica, kuchynská soľ, majonéza, med, potravinárska múka, muškátové orechy, nové korenie, obľátky, ocot sójová omáčka, vločky, paprika (korenie), pastilky (cukrovinky), čierne korenie, potraviny z múky, príchuť, pudíngy, ryža, sendviče, škorica, sucháre, sušienky, cestá, cestoviny, vanilín, vanilka, zákusky, šalátové zálievky, zázvor, zmrzlina, želatína jedlá, žemle, žuvačky.

31 - Zemiaky, cibuľa čerstvá, citrusové ovocie, čerstvé ovocie, fazuľa čerstvá, hlávkový šalát, hrach čerstvý, hrozno čerstvé, struky rohovníka, gaštany čerstvé, uhorky, olivy čerstvé, orechy, pokrutiny, pór, psie sucháre, semená rastlín, zelenina čerstvá.

32 - Nealkoholické nápoje, ovocné a zeleninové šťavy, výťažky z ovocia, džúsy, pivo, sódová voda, minerálky, sirupy, stolové vody.

33 - Alkoholické esencie, alkoholické nápoje s výnimkou pív, alkoholové extrakty, aperitívy, brandy, destilované nápoje, likéry a pálenky, džin, mušty s alkoholom, koktaily, liehoviny, medovina, rum, saké víno, vodka, whisky.

34 - Cigarety, cigaretový papier, tabak, zapalovače fajčiarske, zápalky.

35 - Hospodárske prognózy, informácie obchodné a podnikateľské, vyhľadávanie informácií v počítačových súboroch pre zákazníkov, marketingové štúdie, obchodný manažment a podnikové poradenstvo, organizačné a ekonomické poradenstvo, odborné obchodné poradenstvo, prevádzkavanie tovaru na reklamné účely a podporu predaja, reklamná a propagačná činnosť, sprostredkovateľská činnosť v oblasti obchodu s tovarmi, podnikateľské poradenstvo, činnosť účtovných poradcov, prieskum trhu, účtovníctvo, zoraďovanie údajov v počítačových databázach (automatizované spracovanie dát), prenájom pre-

dajných automatov, prenájom kancelárskych strojov a zariadenia.

36 - Faktoring, forfajting, prenájom nehnuteľností a nebytových priestorov, správa nehnuteľností.

38 - Počítačová komunikácia, komunikácia pomocou počítačových terminálov, prenos správ a obrazových informácií pomocou počítačov, prenájom prístrojov na prenos správ, prenájom zariadení na prenos informácií.

39 - Balenie tovaru, doručovanie tovaru, dovoz, doprava, skladovanie tovaru, prenájom dopravných prostriedkov, prenájom garáží, prenájom chladiarenských boxov, prenájom skladísk.

41 - Prenájom audioprístrojov, prenájom rozhlasových a televíznych prijímačov, prenájom videorekordérov, organizovanie školení a kurzov.

42 - Tvorba softvéru, prenájom počítačov, prenájom počítačových periférií, prenájom počítačového softvéru na fyzických nosičoch.

43 - Pohostinská činnosť, ako sú bufety (rýchle občerstvenie), samoobslužné reštaurácie, reštaurácie (jedálne), výčapy.

(540)



(731) ZDROJ-VOPO, s. r. o., Železničná 3, 911 01 Trenčín, SK;

(740) Dudová Tatiana, Trenčín, SK;

(210) 642-2002

(220) 02.03.2002

8 (511) 9, 16, 35, 38, 39, 41, 42

(511) 9 - Magnetické nosiče údajov, nosiče zvukových záznamov, nosiče zvukovo-obrazových záznamov, audiovizuálne záznamové disky; programové vybavenie počítačov, programy na počítačové hry.

16 - Firemné listiny, papierové propagačné materiály, prospekty.

35 - Maloobchodná činnosť s magnetickými nosičmi údajov, s nosičmi zvukových záznamov, s nosičmi zvukovo-obrazových záznamov, s audiovizuálnymi záznamovými diskami, s programovým vybavením počítačov, so softvérom, s počítačovými hrami, reklama, reklamné agentúry, rozširovanie reklamných materiálov zákazníkom, vydávanie a aktualizovanie reklamných materiálov, rozširovanie reklamných materiálov, prenájom reklamných plôch, zásielkové reklamné služby, spracovanie textov, uverejňovanie reklamných textov.

38 - Televízne vysielanie, satelitné vysielanie, informačné kancelárie, tlačové kancelárie, spravodajské služby.

39 - Balenie tovarov, uskladňovanie tovarov, sprostredkovanie prepravy.

41 - Vzdelávanie, zábava, zábavné parky, informácie o možnostiach zábavy, služby športovísk, prevádzkovanie športových zariadení, tvorba a výroba televíznych programov, výroba audiovizuálnych programov, výroba videofilmov, televízna zábava, organizovanie kultúrnych, špor-

tových, vzdelávacích a zábavných podujatí; prenájom a požičiavanie nahrávacích a premietacích zariadení, osvetľovacích zariadení, dekorácií, filmov, videopások; filmová tvorba, činnosť filmových štúdií; zhromažďovanie a poskytovanie informácií v oblasti kultúry, športu, zábavy a vzdelávania, poskytovanie klubových služieb (výchovno-zábavných), organizovanie a vedenie koncertov, plesov, súťaží krásy, športových súťaží, vedomostných súťaží, zábavných súťaží, výstav na vzdelávacie a kultúrne účely, konferencií, školení, živých vystúpení, večierkov; služby nahrávacích štúdií, reportérske služby; vydateľská a nakladateľská činnosť s výnimkou vydávania reklamných a náborových textov, elektronická edičná činnosť (DPT služby).

42 - Zhromažďovanie a poskytovanie informácií o móde, meteorologické informácie a predpovede počasia.

(540)



(731) MAC TV, s. r. o., Grešákova 10, 040 01 Košice, SK;

(740) Gruber Dalibor, Ing., Košice, SK;

(210) 643-2002

(220) 02.03.2002

8 (511) 9, 16, 35, 38, 39, 41, 42

(511) 9 - Magnetické nosiče údajov, nosiče zvukových záznamov, nosiče zvukovo-obrazových záznamov, audiovizuálne záznamové disky; programové vybavenie pre počítače, programy na počítačové hry.

16 - Firemné listiny, papierové propagačné materiály, prospekty.

35 - Maloobchodná činnosť s magnetickými nosičmi údajov, s nosičmi zvukových záznamov, s nosičmi zvukovo-obrazových záznamov, s audiovizuálnymi záznamovými diskami, s programovým vybavením pre počítače, so softvérom, s počítačovými hrami; reklama, reklamné agentúry, rozširovanie reklamných materiálov zákazníkom, vydávanie a aktualizovanie reklamných materiálov, rozširovanie reklamných materiálov, prenájom reklamných plôch, zásielkové reklamné služby, spracovanie textov, uverejňovanie reklamných textov.

38 - Televízne vysielanie, satelitné vysielanie, informačné kancelárie, tlačové kancelárie, spravodajské služby.

39 - Balenie tovarov, uskladňovanie tovarov, sprostredkovanie prepravy.

41 - Vzdelávanie, zábava, zábavné parky, informácie o možnostiach zábavy, služby športovísk, prevádzkovanie športových zariadení, tvorba a výroba televíznych programov, výroba audiovizuálnych programov, výroba videofilmov, televízna zábava, organizovanie kultúrnych, športových, vzdelávacích a zábavných podujatí; prenájom a požičiavanie nahrávacích a premietacích

zariadení, osvetľovacích zariadení, dekorácií, filmov, videopások; filmová tvorba, činnosť filmových štúdií; zhromažďovanie a poskytovanie informácií v oblasti kultúry, športu, zábavy a vzdelávania, poskytovanie klubových služieb (výchovno-zábavných), organizovanie a vedenie koncertov, plesov, súťaží krásy, športových súťaží, vedomostných súťaží, zábavných súťaží, výstav na vzdelávacie a kultúrne účely, konferencií, školení, živých vystúpení, večierkov; služby nahrávacích štúdií, reportérske služby; vydateľská a nakladateľská činnosť s výnimkou vydávania reklamných a náborových textov, elektronická edičná činnosť (DPT služby).

42 - Zhromažďovanie a poskytovanie informácií o móde, meteorologické informácie a predpovede počasia.

(540)



(731) MAC TV, s. r. o., Grešákova 10, 040 01 Košice, SK;

(740) Gruber Dalibor, Ing., Košice, SK;

(210) 644-2002

(220) 02.03.2002

8 (511) 9, 16, 35, 38, 39, 41, 42

(511) 9 - Magnetické nosiče údajov, nosiče zvukových záznamov, nosiče zvukovo-obrazových záznamov, audiovizuálne záznamové disky; programové vybavenie počítačov, programy na počítačové hry.

16 - Firemné listiny, papierové propagačné materiály, prospekty.

35 - Maloobchodná činnosť s magnetickými nosičmi údajov, s nosičmi zvukových záznamov, s nosičmi zvukovo-obrazových záznamov, s audiovizuálnymi záznamovými diskami, s programovým vybavením počítačov, so softvérom, s počítačovými hrami; reklama, reklamné agentúry, rozširovanie reklamných materiálov zákazníkom, vydávanie a aktualizovanie reklamných materiálov, rozširovanie reklamných materiálov, prenájom reklamných plôch, zásielkové reklamné služby, spracovanie textov, uverejňovanie reklamných textov.

38 - Televízne vysielanie, satelitné vysielanie, informačné kancelárie, tlačové kancelárie, spravodajské služby.

39 - Balenie tovarov, uskladňovanie tovarov, sprostredkovanie prepravy.

41 - Vzdelávanie, zábava, zábavné parky, informácie o možnostiach zábavy, služby športovísk, prevádzkovanie športových zariadení, tvorba a výroba televíznych programov, výroba audiovizuálnych programov, výroba videofilmov, televízna zábava, organizovanie kultúrnych, športových, vzdelávacích a zábavných podujatí; prenájom a požičiavanie nahrávacích a premietacích zariadení, osvetľovacích zariadení, dekorácií, filmov, videopások; filmová tvorba, činnosť filmových štúdií; zhromažďovanie a poskytovanie

informácií v oblasti kultúry, športu, zábavy a vzdelávania, poskytovanie klubových služieb (výchovno-zábavných), organizovanie a vedenie koncertov, plesov, súťaží krásy, športových súťaží, vedomostných súťaží, zábavných súťaží, výstav na vzdelávacie a kultúrne účely, konferencií, školení, živých vystúpení, večierok; služby nahrávacích štúdií, reportérske služby; vydavateľská a nakladateľská činnosť s výnimkou vydávania reklamných a náborových textov, elektronická edičná činnosť (DPT služby).

42 - Zhromažďovanie a poskytovanie informácií o móde, meteorologické informácie a predpovede počasia.

(540)



(731) MAC TV, s. r. o., Grešákova 10, 040 01 Košice, SK;

(740) Gruber Dalibor, Ing., Košice, SK;

(210) 645-2002

(220) 02.03.2002

8 (511) 9, 16, 35, 38, 39, 41, 42

(511) 9 - Magnetické nosiče údajov, nosiče zvukových záznamov, nosiče zvukovo-obrazových záznamov, audiovizuálne záznamové disky; programové vybavenie počítačov, programy na počítačové hry.

16 - Firemné listiny, papierové propagačné materiály, prospekty.

35 - Maloobchodná činnosť s magnetickými nosičmi údajov, s nosičmi zvukových záznamov, s nosičmi zvukovo-obrazových záznamov, s audiovizuálnymi záznamovými diskami, s programovým vybavením počítačov, so softvérom, s počítačovými hrami, reklama, reklamné agentúry, rozširovanie reklamných materiálov zákazníkom, vydávanie a aktualizovanie reklamných materiálov, rozširovanie reklamných materiálov, prenájom reklamných plôch, zásielkové reklamné služby, spracovanie textov, uverejňovanie reklamných textov.

38 - Televízne vysielanie, satelitné vysielanie, informačné kancelárie, tlačové kancelárie, spravodajské služby.

39 - Balenie tovarov, uskladňovanie tovarov, sprostredkovanie prepravy.

41 - Vzdelávanie, zábava, zábavné parky, informácie o možnostiach zábavy, služby športovísk, prevádzkovanie športových zariadení, tvorba a výroba televíznych programov, výroba audiovizuálnych programov, výroba videofilmov, televízna zábava, organizovanie kultúrnych, športových, vzdelávacích a zábavných podujatí; prenájom a požičiavanie nahrávacích a premietacích zariadení, osvetľovacích zariadení, dekorácií, filmov, videopások; filmová tvorba, činnosť filmových štúdií; zhromažďovanie a poskytovanie informácií v oblasti kultúry, športu, zábavy a vzdelávania, poskytovanie klubových služieb (výchovno-zábavných), organizovanie a vedenie

koncertov, plesov, súťaží krásy, športových súťaží, vedomostných súťaží, zábavných súťaží, výstav na vzdelávacie a kultúrne účely, konferencií, školení, živých vystúpení, večierok; služby nahrávacích štúdií, reportérske služby; vydavateľská a nakladateľská činnosť s výnimkou vydávania reklamných a náborových textov, elektronická edičná činnosť (DPT služby).

42 - Zhromažďovanie a poskytovanie informácií o móde, meteorologické informácie a predpovede počasia.

(540)



(731) MAC TV, s. r. o., Grešákova 10, 040 01 Košice, SK;

(740) Gruber Dalibor, Ing., Košice, SK;

(210) 646-2002

(220) 02.03.2002

8 (511) 9, 16, 35, 38, 39, 41, 42

(511) 9 - Magnetické nosiče údajov, nosiče zvukových záznamov, nosiče zvukovo-obrazových záznamov, audiovizuálne záznamové disky; programové vybavenie počítačov, programy na počítačové hry.

16 - Firemné listiny, papierové propagačné materiály, prospekty.

35 - Maloobchodná činnosť s magnetickými nosičmi údajov, s nosičmi zvukových záznamov, s nosičmi zvukovo-obrazových záznamov, s audiovizuálnymi záznamovými diskami, s programovým vybavením počítačov, so softvérom, s počítačovými hrami, reklama, reklamné agentúry, rozširovanie reklamných materiálov zákazníkom, vydávanie a aktualizovanie reklamných materiálov, rozširovanie reklamných materiálov, prenájom reklamných plôch, zásielkové reklamné služby, spracovanie textov, uverejňovanie reklamných textov.

38 - Televízne vysielanie, satelitné vysielanie, informačné kancelárie, tlačové kancelárie, spravodajské služby.

39 - Balenie tovarov, uskladňovanie tovarov, sprostredkovanie prepravy.

41 - Vzdelávanie, zábava, zábavné parky, informácie o možnostiach zábavy, služby športovísk, prevádzkovanie športových zariadení, tvorba a výroba televíznych programov, výroba audiovizuálnych programov, výroba videofilmov, televízna zábava, organizovanie kultúrnych, športových, vzdelávacích a zábavných podujatí; prenájom a požičiavanie nahrávacích a premietacích zariadení, osvetľovacích zariadení, dekorácií, filmov, videopások; filmová tvorba, činnosť filmových štúdií; zhromažďovanie a poskytovanie informácií v oblasti kultúry, športu, zábavy a vzdelávania, poskytovanie klubových služieb (výchovno-zábavných), organizovanie a vedenie koncertov, plesov, súťaží krásy, športových súťaží, vedomostných súťaží, zábavných súťaží, výstav na vzdelávacie a kultúrne účely, konfe-

rencií, školení, živých vystúpení, večierkov; služby nahrávacích štúdií, reportérske služby; vydavateľská a nakladateľská činnosť s výnimkou vydávania reklamných a náborových textov, elektronická edičná činnosť (DPT služby).

42 - Zhromažďovanie a poskytovanie informácií o móde, meteorologické informácie a predpovede počasia.

(540)



(731) MAC TV, s. r. o., Grešákova 10, 040 01 Košice, SK;

(740) Gruber Dalibor, Ing., Košice, SK;

(210) 647-2002

(220) 02.03.2002

8 (511) 9, 16, 35, 38, 39, 41, 42

(511) 9 - Magnetické nosiče údajov, nosiče zvukových záznamov, nosiče zvukovo-obrazových záznamov, audiovizuálne záznamové disky; programové vybavenie počítačov, programy na počítačové hry.

16 - Firemné listiny, papierové propagačné materiály, prospekty.

35 - Maloobchodná činnosť s magnetickými nosičmi údajov, s nosičmi zvukových záznamov, s nosičmi zvukovo-obrazových záznamov, s audiovizuálnymi záznamovými diskami, s programovým vybavením počítačov, so softvérom, s počítačovými hrami, reklama, reklamné agentúry, rozširovanie reklamných materiálov zákazníkom, vydávanie a aktualizovanie reklamných materiálov, rozširovanie reklamných materiálov, prenájom reklamných plôch, zásielkové reklamné služby, spracovanie textov, uverejňovanie reklamných textov.

38 - Televízne vysielanie, satelitné vysielanie, informačné kancelárie, tlačové kancelárie, spravodajské služby.

39 - Balenie tovarov, uskladňovanie tovarov, sprostredkovanie prepravy.

41 - Vzdelávanie, zábava, zábavné parky, informácie o možnostiach zábavy, služby športovísk, prevádzkovanie športových zariadení, tvorba a výroba televíznych programov, výroba audiovizuálnych programov, výroba videofilmov, televízna zábava, organizovanie kultúrnych, športových, vzdelávacích a zábavných podujatí; prenájom a požičiavanie nahrávacích a premietacích zariadení, osvetľovacích zariadení, dekorácií, filmov, videopások; filmová tvorba, činnosť filmových štúdií; zhromažďovanie a poskytovanie informácií v oblasti kultúry, športu, zábavy a vzdelávania, poskytovanie klubových služieb (výchovno-zábavných), organizovanie a vedenie koncertov, plesov, súťaží krásy, športových súťaží, vedomostných súťaží, zábavných súťaží, výstav na vzdelávacie a kultúrne účely, konferencií, školení, živých vystúpení, večierkov; služby nahrávacích štúdií, reportérske služby; vydavateľská a nakladateľská činnosť s výnimkou vydávania reklamných a náborových textov, elektronická edičná činnosť (DPT služby).

kou vydávania reklamných a náborových textov, elektronická edičná činnosť (DPT služby).

42 - Zhromažďovanie a poskytovanie informácií o móde, meteorologické informácie a predpovede počasia.

(540)



(731) MAC TV, s. r. o., Grešákova 10, 040 01 Košice, SK;

(740) Gruber Dalibor, Ing., Košice, SK;

(210) 648-2002

(220) 02.03.2002

8 (511) 9, 16, 35, 38, 39, 41, 42

(511) 9 - Magnetické nosiče údajov, nosiče zvukových záznamov, nosiče zvukovo-obrazových záznamov, audiovizuálne záznamové disky; programové vybavenie počítačov, programy na počítačové hry.

16 - Firemné listiny, papierové propagačné materiály, prospekty.

35 - Maloobchodná činnosť s magnetickými nosičmi údajov, s nosičmi zvukových záznamov, s nosičmi zvukovo-obrazových záznamov, s audiovizuálnymi záznamovými diskami, s programovým vybavením počítačov, so softvérom, s počítačovými hrami, reklama, reklamné agentúry, rozširovanie reklamných materiálov zákazníkom, vydávanie a aktualizovanie reklamných materiálov, rozširovanie reklamných materiálov, prenájom reklamných plôch, zásielkové reklamné služby, spracovanie textov, uverejňovanie reklamných textov.

38 - Televízne vysielanie, satelitné vysielanie, informačné kancelárie, tlačové kancelárie, spravodajské služby.

39 - Balenie tovarov, uskladňovanie tovarov, sprostredkovanie prepravy.

41 - Vzdelávanie, zábava, zábavné parky, informácie o možnostiach zábavy, služby športovísk, prevádzkovanie športových zariadení, tvorba a výroba televíznych programov, výroba audiovizuálnych programov, výroba videofilmov, televízna zábava, organizovanie kultúrnych, športových, vzdelávacích a zábavných podujatí; prenájom a požičiavanie nahrávacích a premietacích zariadení, osvetľovacích zariadení, dekorácií, filmov, videopások; filmová tvorba, činnosť filmových štúdií; zhromažďovanie a poskytovanie informácií v oblasti kultúry, športu, zábavy a vzdelávania, poskytovanie klubových služieb (výchovno-zábavných), organizovanie a vedenie koncertov, plesov, súťaží krásy, športových súťaží, vedomostných súťaží, zábavných súťaží, výstav na vzdelávacie a kultúrne účely, konferencií, školení, živých vystúpení, večierkov; služby nahrávacích štúdií, reportérske služby; vydavateľská a nakladateľská činnosť s výnimkou vydávania reklamných a náborových textov, elektronická edičná činnosť (DPT služby).

42 - Zhromažďovanie a poskytovanie informácií o móde, meteorologické informácie a predpovede počasia.

(540)



(731) MAC TV, s. r. o., Grešákova 10, 040 01 Košice, SK;

(740) Gruber Dalibor, Ing., Košice, SK;

(210) 649-2002

(220) 02.03.2002

8 (511) 9, 16, 35, 38, 39, 41, 42

(511) 9 - Magnetické nosiče údajov, nosiče zvukových záznamov, nosiče zvukovo-obrazových záznamov, audiovizuálne záznamové disky; programové vybavenie počítačov, programy na počítačové hry.

16 - Firemné listiny, papierové propagačné materiály, prospekty.

35 - Maloobchodná činnosť s magnetickými nosičmi údajov, s nosičmi zvukových záznamov, s nosičmi zvukovo-obrazových záznamov, s audiovizuálnymi záznamovými diskami, s programovým vybavením počítačov, so softvérom, s počítačovými hrami, reklama, reklamné agentúry, rozširovanie reklamných materiálov zákazníkom, vydávanie a aktualizovanie reklamných materiálov, rozširovanie reklamných materiálov, prenájom reklamných plôch, zásielkové reklamné služby, spracovanie textov, uverejňovanie reklamných textov.

38 - Televízne vysielanie, satelitné vysielanie, informačné kancelárie, tlačové kancelárie, spravodajské služby.

39 - Balenie tovarov, uskladňovanie tovarov, sprostredkovanie prepravy.

41 - Vzdelávanie, zábava, zábavné parky, informácie o možnostiach zábavy, služby športovísk, prevádzkovanie športových zariadení, tvorba a výroba televíznych programov, výroba audiovizuálnych programov, výroba videofilmov, televízna zábava, organizovanie kultúrnych, športových, vzdelávacích a zábavných podujatí; prenájom a požičiavanie nahrávacích a premietacích zariadení, osvetľovacích zariadení, dekorácií, filmov, videopások; filmová tvorba, činnosť filmových štúdií; zhromažďovanie a poskytovanie informácií v oblasti kultúry, športu, zábavy a vzdelávania, poskytovanie klubových služieb (výchovno-zábavných), organizovanie a vedenie koncertov, plesov, súťaží krásy, športových súťaží, vedomostných súťaží, zábavných súťaží, výstav na vzdelávacie a kultúrne účely, konferencií, školení, živých vystúpení, večierkov; služby nahrávacích štúdií, reportérske služby; vydavateľská a nakladateľská činnosť s výnimkou vydávania reklamných a náborových textov, elektronická edičná činnosť (DPT služby).

42 - Zhromažďovanie a poskytovanie informácií o móde, meteorologické informácie a predpovede počasia.

(540)



(731) MAC TV, s. r. o., Grešákova 10, 040 01 Košice, SK;

(740) Gruber Dalibor, Ing., Košice, SK;

(210) 650-2002

(220) 02.03.2002

8 (511) 9, 16, 35, 38, 39, 41, 42

(511) 9 - Magnetické nosiče údajov, nosiče zvukových záznamov, nosiče zvukovo-obrazových záznamov, audiovizuálne záznamové disky; programové vybavenie pre počítače, programy na počítačové hry.

16 - Firemné listiny, papierové propagačné materiály, prospekty.

35 - Maloobchodná činnosť s magnetickými nosičmi údajov, s nosičmi zvukových záznamov, s nosičmi zvukovo-obrazových záznamov, s audiovizuálnymi záznamovými diskami, s programovým vybavením pre počítače, so softvérom, s počítačovými hrami; reklama, reklamné agentúry, rozširovanie reklamných materiálov zákazníkom, vydávanie a aktualizovanie reklamných materiálov, rozširovanie reklamných materiálov, prenájom reklamných plôch, zásielkové reklamné služby, spracovanie textov, uverejňovanie reklamných textov.

38 - Televízne vysielanie, satelitné vysielanie, informačné kancelárie, tlačové kancelárie, spravodajské služby.

39 - Balenie tovarov, uskladňovanie tovarov, sprostredkovanie prepravy.

41 - Vzdelávanie, zábava, zábavné parky, informácie o možnostiach zábavy, služby športovísk, prevádzkovanie športových zariadení, tvorba a výroba televíznych programov, výroba audiovizuálnych programov, výroba videofilmov, televízna zábava, organizovanie kultúrnych, športových, vzdelávacích a zábavných podujatí; prenájom a požičiavanie nahrávacích a premietacích zariadení, osvetľovacích zariadení, dekorácií, filmov, videopások; filmová tvorba, činnosť filmových štúdií; zhromažďovanie a poskytovanie informácií v oblasti kultúry, športu, zábavy a vzdelávania, poskytovanie klubových služieb (výchovno-zábavných), organizovanie a vedenie koncertov, plesov, súťaží krásy, športových súťaží, vedomostných súťaží, zábavných súťaží, výstav na vzdelávacie a kultúrne účely, konferencií, školení, živých vystúpení, večierkov; služby nahrávacích štúdií, reportérske služby; vydavateľská a nakladateľská činnosť s výnimkou vydávania reklamných a náborových textov, elektronická edičná činnosť (DPT služby).

42 - Zhromažďovanie a poskytovanie informácií o móde, meteorologické informácie a predpovede počasia.

(540)



(731) CET 21, spol. s r. o., Kříženeckého náměstí čp. 322, 152 52 Praha 5, CZ;

(740) Mešková Viera, Ing., Bratislava, SK;

(540)



(731) MAC TV, s. r. o., Grešákova 10, 040 01 Košice, SK;

(740) Gruber Dalibor, Ing., Košice, SK;

(210) 651-2002

(220) 02.03.2002

8 (511) 9, 16, 35, 38, 39, 41, 42

(511) 9 - Magnetické nosiče údajov, nosiče zvukových záznamov, nosiče zvukovo-obrazových záznamov, audiovizuálne záznamové disky; programové vybavenie počítačov, programy na počítačové hry.

16 - Firemné listiny, papierové propagačné materiály, prospekty.

35 - Maloobchodná činnosť s magnetickými nosičmi údajov, s nosičmi zvukových záznamov, s nosičmi zvukovo-obrazových záznamov, s audiovizuálnymi záznamovými diskami, s programovým vybavením počítačov, so softvérom, s počítačovými hrami, reklama, reklamné agentúry, rozširovanie reklamných materiálov zákazníkom, vydávanie a aktualizovanie reklamných materiálov, rozširovanie reklamných materiálov, prenájom reklamných plôch, zásielkové reklamné služby, spracovanie textov, uverejňovanie reklamných textov.

38 - Televízne vysielanie, satelitné vysielanie, informačné kancelárie, tlačové kancelárie, spravodajské služby.

39 - Balenie tovarov, uskladňovanie tovarov, sprostredkovanie prepravy.

41 - Vzdelávanie, zábava, zábavné parky, informácie o možnostiach zábavy, služby športovísk, prevádzkovanie športových zariadení, tvorba a výroba televíznych programov, výroba audiovizuálnych programov, výroba videofilmov, televízna zábava, organizovanie kultúrnych, športových, vzdelávacích a zábavných podujatí; prenájom a požičiavanie nahrávacích a premietacích zariadení, osvetľovacích zariadení, dekorácií, filmov, videopások; filmová tvorba, činnosť filmových štúdií; zhromažďovanie a poskytovanie informácií v oblasti kultúry, športu, zábavy a vzdelávania, poskytovanie klubových služieb (výchovno-zábavných), organizovanie a vedenie koncertov, plesov, súťaží krásy, športových súťaží, vedomostných súťaží, zábavných súťaží, výstav na vzdelávacie a kultúrne účely, konferencií, školení, živých vystúpení, večierkov; služby nahrávacích štúdií, reportárske služby; vydavateľská a nakladateľská činnosť s výnimkou vydávania reklamných a náborových textov, elektronická edičná činnosť (DPT služby).

42 - Zhromažďovanie a poskytovanie informácií o móde, meteorologické informácie a predpovede počasia.

(210) 652-2002

(220) 02.03.2002

8 (511) 9, 16, 35, 38, 39, 41, 42

(511) 9 - Magnetické nosiče údajov, nosiče zvukových záznamov, nosiče zvukovo-obrazových záznamov, audiovizuálne záznamové disky. Programové vybavenie pre počítače, software a počítačové hry.

16 - Firemné listiny, papierové propagačné materiály, prospekty.

35 - Sprostredkovanie obchodu s magnetickými nosičmi údajov, s nosičmi zvukových záznamov, s nosičmi zvukovo-obrazových záznamov, s audiovizuálnymi záznamovými diskami, s programovým vybavením pre počítače, so software, s počítačovými hrami. Reklama, reklamné agentúry, rozširovanie reklamných materiálov zákazníkom, vydávanie a aktualizovanie reklamných materiálov, rozširovanie reklamných materiálov, prenájom reklamných plôch, zásielkové reklamné služby, uverejňovanie reklamných textov.

38 - Televízne vysielanie, satelitné vysielanie, informačné kancelárie, tlačové kancelárie.

39 - Balenie tovarov, uskladňovanie tovarov, sprostredkovanie prepravy.

41 - Činnosť v oblasti kultúry, športu, zábavy a vzdelávania, tvorba a výroba televíznych programov, výroba audiovizuálnych programov, výroba videofilmov, televízna zábava, organizovanie kultúrnych, športových, vzdelávacích a zábavných podujatí. Prenájom a požičiavanie nahrávacích a premietacích zariadení, osvetľovacích zariadení, dekorácií, filmov, video-pások. Filmová tvorba, činnosť filmových štúdií. Zhromažďovanie a poskytovanie informácií v oblasti kultúry, športu, zábavy a vzdelávania, poskytovanie klubových služieb (výchovno-zábavných), organizovanie a vedenie koncertov, plesov, súťaží krásy, športových súťaží, vedomostných súťaží, zábavných súťaží, výstav na vzdelávacie a kultúrne účely, konferencií, školení, živých vystúpení, večierkov. Služby nahrávacích štúdií. Vydavateľská a nakladateľská činnosť.

42 - Zhromažďovanie a poskytovanie informácií o móde, meteorologické informácie a predpovede počasia, odborné poradenstvo s výnimkou obchodného, redakčné služby, reportárske služby, spravodajské služby.

(540)



(731) MAC TV, s. r. o., Grešákova 10, 040 01 Košice, SK;

(740) Gruber Dalibor, Ing., Košice, SK;

(210) 834-2002

(220) 21.03.2002

8 (511) 9, 16, 35, 36, 37, 38, 41, 42

(511) 9 - Elektrické, elektronické, optické, meracie, signalizačné, kontrolné, vyučovacie prístroje a zariadenia, prístroje na záznam, prenos, spracovanie a reprodukciu zvuku, obrazu alebo dát, koncové telekomunikačné zariadenia, vysielacie zariadenia, mincové a kartové zariadenia, ostatné telekomunikačné zariadenia, zabezpečovacie zariadenia, počítače a počítačové programy.

16 - Tlačoviny; inštrukčný a výučbový materiál s výnimkou prístrojov a zariadení.

35 - Služby spracovania báz dát, spracovanie dát, sprostredkovanie obchodu s tovarom triedy 9, poradenstvo v obchodnej činnosti súvisiacej s telekomunikáciami, reklama, predvádzanie služieb alebo výrobkov na reklamné účely a podporu predaja, prieskum trhu, výpisy z účtu a zaslanie reklamných materiálov zákazníkom, vzťahy s verejnosťou, reklamná, propagačná a akvizičná činnosť.

36 - Správa a prenájom nehnuteľností.

37 - Montáž, údržba a opravy telekomunikačného vybavenia, výstavba telekomunikačných zariadení a sietí.

38 - Telekomunikačné služby, prenájom telekomunikačných zariadení, odborné poradenstvo v oblasti telekomunikácií.

41 - Zverejňovanie a vydávanie textov (tlačovín - s výnimkou reklamných alebo náborových).

42 - Návrh, vývoj a inštalácia počítačových programov; prevod a konverzia počítačových programov a údajov (mimo fyzickej konverzie); návrh počítačových systémov, počítačové programovanie, zhotovovanie kópií počítačových programov; prevod a konverzia údajov a dokumentov z fyzických médií na elektronické médiá, kalibrácia, plánovanie a projektovanie telekomunikačných zariadení, návrh a implementácia telekomunikačných, dátových a multimediálnych sietí.

(540)

ЛЕГЕКОМ ЗГОЛЕНСКО

(731) Slovenské telekomunikácie, a. s., Námestie slobody 6, 817 62 Bratislava, SK;

(210) 858-2002

(220) 22.03.2002

8 (511) 35, 36, 39

(511) 35 - Komerčná informačná kancelária, on-line komerčná informačná kancelária, prieskum a

analýza trhu, obchodné rešerše, ekonomické expertízy a štúdie, poskytovanie informácií a informačných produktov komerčného charakteru, obchodný manažment a podnikové poradenstvo, komerčné využitie internetu v oblastiach komerčných internetových médií a vyhľadávacích služieb, on-line inzercia, prezentácia užívateľov na stránkach World Wide Web v sieti internetu, systemizácia informácií do počítačových databáz.

36 - Poistovníctvo a peňažníctvo, poskytovanie informácií o finančných trhoch, najmä z oblasti ekonomiky, bankovníctva, poisťovníctva, hypotekárneho bankovníctva, kapitálového trhu, financovania bývania, penzijného poistenia, daní a auditu, lízingu a ostatných finančných služieb, zmenárenstvo, sprostredkovateľské a poradenské služby v oblasti bankovníctva, poisťovníctva, hypotekárneho bankovníctva a realít.

39 - Sprostredkovateľské a poradenské služby v oblasti dopravy s výnimkou služieb týkajúcich sa sprostredkovania prenájmu motorových vozidiel.

(540) **CONVOY**

(731) Sdružení automobilových dopravců ČESMAD Bohemia, Nad sokolovnou 117/1, 147 00 Praha 4, CZ;

(740) Kastler Anton, Bratislava, SK;

(210) 877-2002

(220) 26.03.2002

8 (511) 9, 10, 11

(511) 9 - Riadiace a regulačné systémy, dátové a komunikačné siete, puzdrá vyhovujúce normám elektromagnetickej kompaktibility, prístroje a nástroje na vedecké a laboratórne účely, navigačné prístroje a nástroje, t. j. prístroje a nástroje určené na prenášanie rozkazov, na meranie a prístroje všeobecne používané pri riadení lodí a lietadiel, prístroje a nástroje geodetické a prístroje na bezdrôtovú telegrafiu, prístroje fotografické, kinematografické, optické vrátane premietacích prístrojov obrazov a zväčšovacích prístrojov, prístroje a nástroje na váženia a meranie, prístroje a nástroje signalizačné vrátane signálnych píšťal, prístroje a nástroje na účely záchranné a učebné; automaty uvádzané do činnosti vhođením mince alebo známky, prístroje na záznam a reprodukciu hovoreného slova, rozhlasové a televízne prijímače a vysielacie, satelitné prijímače, gramofóny, magnetofóny, registračné pokladnice a počítačové stroje vrátane kancelárskych a dierovacích strojov, výpočtová technika vrátane periférnych zariadení; telekomunikačná technika, hasiace prístroje, špeciálne puzdrá na prístroje a nástroje, ktoré sú zaradené do tejto triedy, ručné elektrické zväračky, elektrické prístroje a zariadenia ako elektrické zapalovače a obdobné zariadenia nezaradené v iných triedach.

10 - Lekárska elektronika, prístroje a nástroje chirurgické, lekárske, zubárske, zverolekárske vrátane špeciálneho nábytku pre tieto odbory a vrátane prístrojov a zdravotníckych pomôcok, ako ortopedické, bandáže, zdravotnícke výrobky z gummy, protézy, vyhrievané podušky elektrické na lekárske účely, chirurgické nástroje nožiarkeho charakteru, súčasti a príslušenstvo uvedených prístrojov, nástrojov, zariadení a výrobkov.

11 - Osvetľovacie zariadenia, vykurovacie zariadenia, zariadenia na výrobu pary, zariadenia na varenie, chladenie, vetranie vrátane klimatizácie alebo zariadení na úpravu vzduchu, zariadení na prívod vody, úpravu vody, vyhrievané podušky elektrické s výnimkou podušiek na lekárske účely, ohrievače nôh.

(540)



(731) ZTC - electronic Praha, družstvo, Ve výhledu 803, Praha, CZ;

(210) 936-2002

(220) 03.04.2002

8 (511) 1, 35, 40, 44

(511) 1 - Organicko-minerálne hnojivá; komposty; organicko-minerálne melioračné zeminy; organicko-biologické hnojivá; prípravky proti erózií pôdy.

35 - Sprostredkovanie obchodu s tovarmi uvedenými v triede 1.

40 - Úprava a spracovanie netradičných surovín a odpadov na výrobu a spracovanie organicko-biologických hnojív; dekontaminácia pôdy, zeminy, kameňov a iných súčastí životného prostredia znečistených ropnými látkami; odstraňovanie následkov ropných havárií a revitalizácia kontaminovaných plôch, poradenská činnosť v uvedených oblastiach.

44 - Ťažba a spracovanie rašelin; rekultivačné práce; hydroosev a zatravnovanie pôdy; pestovanie lesných a okrasných drevín a liečivých rastlín, poradenská činnosť v uvedených oblastiach.

(540) ROPSTOP

(731) EBA, s. r. o., Miletičová 23, 824 56 Bratislava, SK;

(740) Čechvalová Dagmar, Bratislava, SK;

(210) 1037-2002

(220) 11.04.2002

8 (511) 3, 5, 9, 16, 38

(511) 3 - Kozmetické prípravky;

5 - Farmaceutické výrobky; hygienické výrobky na lekárske účely; dezinfekčné prípravky; potravinové doplnky a prípravky pre zvláštnu výživu s liečivými účinkami.

9 - Nosiče dát všetkých druhov patriace do triedy 9; elektronické publikácie.

16 - Nosiče informácií v rozsahu triedy 16.

38 - Šírenie informácií prostredníctvom internetu.

(540)



(591) žltá, oranžová, zelená

(731) HERB-PHARMA, spol. s r. o., 935 65 Veľké Ludince 651, SK;

(210) 1074-2002

(220) 15.04.2002

8 (511) 35, 36

(511) 35 - Sprostredkovanie obchodu s tovarom.

36 - Vymáhanie pohľadávok (finančná služba).

(540)



(591) čierna, modrá, biela

(731) BKG Slovakia, a. s., Ružová dolina č. 6, 821 08 Bratislava, SK;

(740) Ondruš Ján, JUDr., Bratislava, SK;

(210) 1075-2002

(220) 15.04.2002

8 (511) 35, 41

(511) 35 - Sprostredkovanie obchodu s tovarom; činnosť reklamnej agentúry, propagačná činnosť; činnosť organizačných a ekonomických poradcov; činnosť účtovných poradcov; vedenie účtovníctva; vydávanie reklamných a náborových textov.

41 - Vydavateľská činnosť s výnimkou vydávania reklamných a náborových textov.

(540)



(591) modrá, biela, sivá

(731) AZC, a. s., Kukučínova ul. č. 22, 831 03 Bratislava, SK;

(740) Ondruš Ján, JUDr., Bratislava, SK;

(210) 1076-2002

(220) 15.04.2002

8 (511) 35, 41

(511) 35 - Sprostredkovanie obchodu s tovarom; činnosť reklamnej agentúry, propagačná činnosť; činnosť organizačných a ekonomických poradcov; činnosť účtovných poradcov; vedenie účtovníctva; vydávanie reklamných a náborových textov.

41 - Vydavateľská činnosť s výnimkou vydávania reklamných a náborových textov.

(540)



(591) modrá, biela, sivá

- (731) AZC, a. s., Kukučínova ul. č. 22, 831 03 Bratislava, SK;
 (740) Ondruš Ján, JUDr., Bratislava, SK;

(210) 1080-2002

(220) 15.04.2002

8 (511) 36

- (511) 36 - Poisťovacia činnosť pre odvetvie životného poistenia a odvetvie neživotného poistenia; sprostredkovateľská činnosť súvisiaca s poisťovacou činnosťou; zaisťovacia činnosť; činnosť súvisiaca s poistením slúžiaca na podporu a rozvoj poisťovníctva; činnosť zameraná na predchádzanie škodám (zábranná činnosť); poistenie zahraničných záujmov; poisťovanie všetkých druhov majetku, zodpovednosti za škody fyzických a právnických osôb; podnikanie na finančnom trhu; vykonávanie investičnej činnosti; nemocenské a dôchodkové pripoistenie.

(540)



- (591) červenofialová, čierna
 (731) KOOPERATIVA poisťovňa, a. s., Štefanovičova 4, 816 23 Bratislava, SK;
 (740) Holoubková Mária, Ing., Bratislava, SK;

(210) 1084-2002

(220) 15.04.2002

8 (511) 36

- (511) 36 - Služby spočívajúce v zabezpečovaní refundácií daní (VAT/GST) turistom, refundačné platby prostredníctvom viacmenových platieb, hotovostných platieb, šekových platieb, platieb kreditnými kartami, elektronických platieb a internetu; viacmenové konverzné platobné služby; šekové služby, menové transakcie, služby kreditných kariet a platobné služby, finančné a colné poradenstvo.

(540)



- (731) Global Dutifree Limited, Tully Business Park, Ballinahown, County Galway, IE;
 (740) Čechvalová Dagmar, Bratislava, SK;

(210) 1088-2002

(220) 16.04.2002

8 (511) 35, 36, 41, 42

- (511) 35 - Príprava a vyhotovenie daňových priznaní, hospodárske a ekonomické predpovede, informá-

cie (obchodné alebo podnikateľské), informačné kancelárie (komerčné), komerčné informačné kancelárie, kopírovanie, kopírovanie alebo rozmnožovanie dokumentov, dokladov, marketingové štúdie, príprava miezd a výplatných listín, nábor zamestnancov, poradenstvo v obchodnej činnosti, obchodné alebo podnikateľské informácie, poskytovanie obchodných alebo podnikateľských informácií, obchodné alebo podnikové poradenstvo (profesionálne), obchodný alebo podnikateľský prieskum, oceňovanie obchodných podnikov, organizovanie komerčných alebo reklamných výstav a veľtrhov, organizovanie výstav na obchodné komerčné a reklamné účely, organizovanie výstav na komerčné alebo reklamné účely, personálne poradenstvo, zbieranie údajov do počítačových databáz, zoraďovanie údajov v počítačových databázach, oceňovanie a odhady v oblasti podnikania, pomoc pri riadení obchodnej činnosti, odborné obchodné poradenstvo, poradenstvo pri vedení podnikov, poradenstvo v obchodnej činnosti, posudzovanie efektívnosti prevádzky a racionalizácie práce, hospodárske alebo ekonomické predpovede, obchodný prieskum, prieskum trhu, reklama, reklama (on-line) na počítačovej komunikačnej sieti, rozširovanie reklamných materiálov zákazníkom (letáky, prospekty, tlačivá, vzorky), vydávanie a aktualizovanie reklamných materiálov, rozširovanie reklamných oznamov, revízia účtov, poradenské služby v oblasti obchodného alebo podnikateľského riadenia, poskytovanie pomoci pri riadení obchodných alebo priemyselných podnikov, riadenie priemyselných alebo obchodných podnikov, rozhlasová reklama, rozširovanie reklamných alebo inzertných oznamov, televízna reklama, účtovníctvo, vzťahy s verejnosťou (prieskum vzťahov medzi podnikmi, inštitúciami a spoločenským prostredím), zasielanie reklamných materiálov zákazníkom, zhromažďovanie výstrižkov z časopisov (služby zaoberajúce sa touto činnosťou), zoraďovanie údajov v počítačových databázach.

36 - Finančné analýzy, daňové odhady (služby), finančné informácie, finančné odhady a oceňovanie (poisťovníctvo, bankovníctvo, nehnuteľnosti), finančné poradenstvo, finančné riadenie, služby v oblasti finančníctva, informácie o poistení, likvidácia podnikov (finančné služby), oceňovanie (finančné) v oblasti poistenia, bankovníctva, nehnuteľností, daňové oceňovanie a odhady.

41 - Akadémie (vzdelávanie), informácie o výchove a vzdelávaní, knižnice (požičiavanie kníh), organizovanie a vedenie konferencií, organizovanie a vedenie kongresov, organizovanie a vedenie seminárov, organizovanie a vedenie sympózií, organizovanie kultúrnych alebo vzdelávacích výstav, organizovanie predstavení (manažérske služby), organizovanie vedomostných alebo zábavných súťaží, pedagogické informácie, poskytovanie elektronických publikácií on line (bez možnosti kopírovania), organizovanie športových súťaží, organizovanie a vedenie súťaží, školenie, vydávanie (on-line) kníh a časopisov v elektronickej forme, vydávanie kníh, vydávanie textov s výnimkou reklamných alebo náborových.

42 - Spravovanie autorských práv, sledovacie služby v oblasti duševného vlastníctva, expertízy

(inžinierske práce), host'ovanie na počítačových stránkach (webových stránkach), obnovovanie počítačových databáz, poradenské služby v oblasti počítačového hardvéru.

(540)

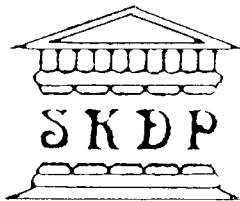

(731) Slovenská komora daňových poradcov, Námestie SNP 7, 974 01 Banská Bystrica, SK;

(740) Michalková Marta, JUDr., Bratislava, SK;

(210) 1090-2002

(220) 16.04.2002

8 (511) 35, 40, 41, 42

(511) 35 - Obchodný manažment, sprostredkovanie nákupu a predaja tovarov, reklama, organizovanie výstav na reklamné a obchodné účely; rozširovanie reklamných oznamov; predvádzanie tovaru; rozširovanie reklamných materiálov zákazníkovi, (letáky, prospekty, tlačivá, vzorky); zasielanie reklamných materiálov zákazníkovi; vydávanie a aktualizovanie reklamných materiálov; distribúcia vzoriek; obchodný alebo podnikateľský prieskum; prenájom reklamných materiálov; uverejňovanie reklamných textov; vydávanie reklamných alebo náborových textov; vzťahy s verejnosťou, televízna reklama; reklamné agentúry; organizovanie reklamných hier na propagáciu predaja; prieskum trhu; prieskum verejnej mienky; prenájom reklamných priestorov; prenájom reklamných plôch; podpora predaja (pre tretie osoby); poradenstvo v oblasti reklamy a propagácie; spracovanie textov; ponuka, sprostredkovanie a výber tovaru prostredníctvom katalógu, reklamná a inzertná činnosť, propagácia, marketing, pomoc pri podnikaní, podnikateľské informácie, overovanie obchodných transakcií, vykonávanie uskutočnenia obchodných transakcií, reklamná, inzertná a propagačná činnosť prostredníctvom akéhokoľvek média prostredníctvom telefónnej dátovej alebo informačnej siete; poskytovanie informácií, multimediálnych informácií a iných informačných produktov charakteru reklamného, inzercie a marketingu; prenájom reklamných informačných a komunikačných miest; sprostredkovanie v obchodných vzťahoch.

40 - Tlač, tlačené.

41 - Požičiavanie filmov; požičiavanie videopások; prenájom audionahrávok; výroba videofilmov; nahrávanie videopások; výroba rozhlasových a televíznych programov; zverejňovanie textov okrem reklamných.

42 - Návrhy a grafické služby každého druhu, grafický dizajn; spravovanie autorských práv; navrhovanie obalov; obalový dizajn; výroba grafických návrhov a inzerátov spracovaných pomocou počítača; poradenstvo v oblasti grafického dizajnu; umelecký dizajn; vytváranie počítačových stránok pre zákazníkov.

(540) JURAJ VACULÍK - CREATIVE SOLUTION

(731) Vaculík Juraj, CREATIVE STUDIO, s. r. o., Heydukova 4, 811 01 Bratislava, SK;

(740) Brichtová Tatiana, JUDr., Bratislava, SK;

(210) 1091-2002

(220) 16.04.2002

8 (511) 35, 40, 41, 42

(511) 35 - Obchodný manažment, sprostredkovanie nákupu a predaja tovarov, reklama, organizovanie výstav na reklamné a obchodné účely; rozširovanie reklamných oznamov; predvádzanie tovaru; rozširovanie reklamných materiálov zákazníkovi, (letáky, prospekty, tlačivá, vzorky); zasielanie reklamných materiálov zákazníkovi; vydávanie a aktualizovanie reklamných materiálov; distribúcia vzoriek; obchodný alebo podnikateľský prieskum; prenájom reklamných materiálov; uverejňovanie reklamných textov; vydávanie reklamných alebo náborových textov; vzťahy s verejnosťou, televízna reklama; reklamné agentúry; organizovanie reklamných hier na propagáciu predaja; prieskum trhu; prieskum verejnej mienky; prenájom reklamných priestorov; prenájom reklamných plôch; podpora predaja (pre tretie osoby); poradenstvo v oblasti reklamy a propagácie; spracovanie textov; ponuka, sprostredkovanie a výber tovaru prostredníctvom katalógu, reklamná a inzertná činnosť, propagácia, marketing, pomoc pri podnikaní, podnikateľské informácie, overovanie obchodných transakcií, vykonávanie uskutočnenia obchodných transakcií, reklamná, inzertná a propagačná činnosť prostredníctvom akéhokoľvek média prostredníctvom telefónnej dátovej alebo informačnej siete; poskytovanie informácií, multimediálnych informácií a iných informačných produktov charakteru reklamného, inzercie a marketingu; prenájom reklamných informačných a komunikačných miest; sprostredkovanie v obchodných vzťahoch.

40 - Tlač, tlačené.

41 - Požičiavanie filmov; požičiavanie videopások; prenájom audionahrávok; výroba videofilmov; nahrávanie videopások; výroba rozhlasových a televíznych programov; zverejňovanie textov okrem reklamných.

42 - Návrhy a grafické služby každého druhu, grafický dizajn; spravovanie autorských práv; navrhovanie obalov; obalový dizajn; výroba grafických návrhov a inzerátov spracovaných pomocou počítača; poradenstvo v oblasti grafického dizajnu; umelecký dizajn; vytváranie počítačových stránok pre zákazníkov.

(540) JURAJ VACULÍK - CREATIVE STUDIO

(731) Vaculík Juraj, CREATIVE STUDIO, s. r. o., Heydukova 4, 811 01 Bratislava, SK;

(740) Brichtová Tatiana, JUDr., Bratislava, SK;

(210) 1092-2002

(220) 16.04.2002

8 (511) 35, 40, 41, 42

(511) 35 - Obchodný manažment, sprostredkovanie nákupu a predaja tovarov, reklama, organizovanie výstav na reklamné a obchodné účely; rozširovanie reklamných oznamov; predvádzanie tovaru; rozširovanie reklamných materiálov zákazníkovi, (letáky, prospekty, tlačivá, vzorky); za-

sielanie reklamných materiálov zákazníkom; vydávanie a aktualizovanie reklamných materiálov; distribúcia vzoriek; obchodný alebo podnikateľský prieskum; prenájom reklamných materiálov; uverejňovanie reklamných textov; vydávanie reklamných alebo náborových textov; vzťahy s verejnosťou, televízna reklama; reklamné agentúry; organizovanie reklamných hier na propagáciu predaja; prieskum trhu; prieskum verejnej mienky; prenájom reklamných priestorov; prenájom reklamných plôch; podpora predaja (pre tretie osoby); poradenstvo v oblasti reklamy a propagácie; spracovanie textov; ponuka, sprostredkovanie a výber tovaru prostredníctvom katalógu, reklamná a inzertná činnosť, propagácia, marketing, pomoc pri podnikaní, podnikateľské informácie, overovanie obchodných transakcií, vykonávanie uskutočnenia obchodných transakcií, reklamná, inzertná a propagačná činnosť prostredníctvom akéhokoľvek média prostredníctvom telefónnej dátovej alebo informačnej siete; poskytovanie informácií, multimediálnych informácií a iných informačných produktov charakteru reklamného, inzercie a marketingu; prenájom reklamných informačných a komunikačných miest; sprostredkovanie v obchodných vzťahoch.

40 - Tlač, tlačeň.

41 - Požičiavanie filmov; požičiavanie videopások; prenájom audionahrávok; výroba videofilmov; nahrávanie videopások; výroba rozhlasových a televíznych programov; zverejňovanie textov okrem reklamných.

42 - Návrhy a grafické služby každého druhu, grafický dizajn; spravovanie autorských práv; navrhovanie obalov; obalový dizajn; výroba grafických návrhov a inzerátov spracovaných pomocou počítača; poradenstvo v oblasti grafického dizajnu; umelecký dizajn; vytváranie počítačových stránok pre zákazníkov.

(540) **JVCS**

(731) Vaculík Juraj, CREATIVE STUDIO, s. r. o., Heydukova 4, 811 01 Bratislava, SK;

(740) Brichtová Tatiana, JUDr., Bratislava, SK;

(210) **1246-2002**

(220) 25.04.2002

8 (511) 10, 16, 35

(511) 10 - Prístroje, nástroje a pomôcky lekárske, chirurgické, zubolekárske a veterinárne, umelé údy, oči a zuby, ortopedické pomôcky, materiál na zošívanie rán, zdravotné spevňovacie pomôcky, pružné ortopedické bandáže, elastické pančuchy zdravotné, fixačné dlahy, nosidlá a pomôcky na stabilizáciu a fixáciu poranených častí ľudského tela, špeciálne pomôcky a bandáže na ortopedické a traumatologické účely, zdravotná obuv, vyšetrovacie fyzioterapeutické a masážne stoly, zariadenia pre zdravotníctvo, nábytok určený špeciálne na lekárske účely; hygienické potreby zaradené do triedy 10.

16 - Papier, výrobky z papiera, periodické a neperiodické publikácie, informačné produkty na papierových nosičoch, dáta a databázy na papierových nosičoch, papierové reklamné a propagačné materiály, letáky, príručky, samolepky pre domácnosť a kancelárske účely.

35 - Sprostredkovanie obchodu s tovarmi; maloobchodné služby s uvedenými tovarmi, poskyto-

vane pomoci pri prevádzkovaní obchodu, obchodné poradenstvo, poskytovanie obchodných informácií, informácie v oblasti reklamy.

(540)

Stimcare

(731) Stimcare s. r. o., Novodvorská 994, 142 21 Praha 4, CZ;

(740) Kastler Anton, Bratislava, SK;

(210) **1281-2002**

(220) 29.04.2002

8 (511) 34

(511) 34 - Tabak, tabakové náhradky, cigarety, cigary, krátke cigary, cigarety obsahujúce cigaretové náhradky s výnimkou cigariet na lekárske účely, byliny na fajčenie patriace do triedy 34, šnupavý tabak, žuvací tabak, cigaretové filtre, cigaretový papier, zväzky cigaretových papierikov, papier do fajok, cigaretové dutinky, cigaretové násadky s výnimkou násadiek z drahých kovov, cigaretové náustky, hroty na špičky na cigary a cigarety, strojčeky na krútenie cigariet, čističe na fajky, fajčiarske súpravy, fajky, stojany na fajky, popelníky s výnimkou popolníkov z drahých kovov, odrezávače na cigarové špičky, vrecúška na tabak, kazety na cigary a cigarety s výnimkou kaziet z drahých kovov, tabatierky s výnimkou tabatierok z drahých kovov, kresadlá, zápalky, zápalkové škatuľky, držiaky na zápalky s výnimkou držiakov z drahých kovov, zapaľovače, náplne do zapaľovačov, všetky uvedené tovary pochádzajúce z Holandska..

(540)



(731) FANT, s. r. o., Vinohradnícka 65/A, 900 91 Limbach, SK;

(740) Litváková Edita, Ing., Bratislava, SK;

(210) **1310-2002**

(220) 02.05.2002

8 (511) 9, 35, 37, 38, 41, 42

(511) 9 - Prístroje a nástroje vedecké, navigačné, zememeračské, elektrické, fotografické, optické, signalizačné, kontrolné a prístroje a nástroje na meranie a váženie; magnetické nosiče údajov, záznamové disky; zariadenia na spracovanie údajov a počítače; počítačový hardvér; audiovizuálna technika na výučbu; čipy; číslicové súrad-

nicové zapisovače; diaľkomery, zameriavacie zariadenia; magnetické a kompaktné disky; faxy; geodetické nástroje; pamäťové a mikroprocesorové karty v počítačoch; magnetické páskové jednotky do počítačov; mechanizmus na vkladanie počítačových diskov; meniče diskov do počítačov; mikroprocesory; modemy; elektrické monitorovacie prístroje; monitory - počítačový hardvér; monitorovacie počítačové programy; navigačné nástroje; magnetické nosiče údajov; optické nosiče údajov; periférne zariadenia počítačov; programy na počítačové hry; tlačiarne k počítačom; počítačové klávesnice; počítačové pamäte; nahrané počítačové programy; počítačové programy stiahnuté z telekomunikačnej siete; notebooky; podložky pod myš; podpera zápästia pri práci s počítačom; procesory ako centrálné procesorové jednotky; procesory ako základné jednotky samočinného počítača; počítačový softvér; presné meracie prístroje; rozhrania pre počítače; zariadenia na vnútorné spojenie; skenery; textové procesory - zariadenia na úpravu a spracovanie textu; zabezpečovacie zariadenia; aktívne sieťové prvky; káblové rozvody.

35 - Automatizované spracovanie dát; poradenské a konzultačné služby v oblasti informačných technológií a elektronických zariadení na spracovanie dát ekonomického a obchodného charakteru; vyhľadávanie informácií v počítačových súboroch pre zákazníkov; zbieranie údajov do počítačových databáz; zoraďovanie údajov v počítačových databázach; sprostredkovanie obchodu s tovarom.

37 - Montážne a inštalačné služby obsiahnuté v triede 37; montáž, údržba a opravy kancelárskych a počítačových strojov a zariadení na spracovanie dát; montáž káblových rozvodov; montáž a opravy telekomunikačných zariadení; montáž a opravy meracej a regulačnej techniky; montáž, pokládka, rekonštrukcia, údržba a meranie podzemných a nadzemných telekomunikačných vedení (optických a metalických) vrátane nadväzujúcich káblových vedení a súborov; montáž, údržba a meranie analógových a digitálnych prenosných systémov; montáž a servis analógových a rádioreléových zariadení; zriaďovanie, meranie a servis vysielacích a prijímacích rádiových zariadení - základňových staníc a prenosnej technológie; montáž, údržba, revízia a oprava zabezpečovacích zariadení proti odcudzeniu.

38 - Telekomunikačné služby; elektronická pošta; komunikácia prostredníctvom optických káblov a počítačových terminálov; počítačová komunikácia; poskytovanie telekomunikačného pripojenia a užívateľského prístupu do svetovej počítačovej siete; prenájom modemov, telekomunikačných sietí; telekomunikačné informácie.

41 - Zabezpečovanie výcvikov, kurzov a školení; organizovanie a vedenie konferencií, kongresov a seminárov; organizovanie vzdelávacích výstav.

42 - Aktualizovanie počítačových programov; inštalácia počítačových programov; návrhy počítačových systémov; obnovovanie počítačových databáz; počítačové programovanie; zhotovovanie kópií počítačových programov; poradenské a konzultačné služby v oblasti počítačového hardvéru a softvéru; prenájom počítačov; prenájom počítačového softvéru; prevod a konverzia počítačových programov a údajov okrem fyzickej

konverzie; prevod a konverzia údajov a dokumentov z fyzických médií na elektronické médiá; prieskum v oblasti využitia počítačov; servis počítačových programov; tvorba a výroba softvéru; vytváranie a udržiavanie počítačových webových stránok pre zákazníkov; odborné poradenské a konzultačné činnosti v oblasti informačných technológií a v oblasti elektronických zariadení na spracovanie dát; sprostredkovanie služieb v oblasti počítačového hardvéru a softvéru s výnimkou sprostredkovania obchodu; projektovanie elektrických zariadení; projektovanie podzemných a nadzemných telekomunikačných vedení (optických a metalických) vrátane nadväzujúcich káblových vedení a súborov; projektovanie analógových, digitálnych prenosných systémov a digitálnych rádioreléových zariadení; projektovanie vysielacích a prijímacích rádiových zariadení - základňových staníc a prenosnej technológie; vývoj a projektovanie zabezpečovacích zariadení proti odcudzeniu.

(540) DNS

(731) DNS Slovakia, s. r. o., Trenčianska 53, 821 09 Bratislava, SK;

(740) Litváková Edita, Ing., Bratislava, SK;

(210) 1365-2002

(220) 09.05.2002

8 (511) 9, 16, 35, 41

(511) 9 - Magnetické a optické nosiče informácií.

16 - Tlačoviny, periodická a neperiodická tlač.

35 - Reklamná a inzertná činnosť.

41 - Vydavateľská činnosť, organizovanie školení a spoločensko - zábavných podujatí.

(540) THE ENGLISH NEWS

(731) SLOVAK VENTURES, s. r. o., Kasalova 6, 949 01 Nitra, SK;

(210) 1378-2002

(220) 10.05.2002

8 (511) 16

(511) 16 - Časopisy (periodiká).

(540) MAGAZÍN CHOVATEĽA

(731) MM press, s. r. o., Hlohovecká 2, 951 41 Lužianky, SK;

(740) Bezák Marián, Ing., Bratislava, SK;

(210) 1383-2002

(220) 10.05.2002

8 (511) 5, 29, 30, 32, 33

(511) 5 - Dietetické výrobky ako športové a energetické nápoje, vitamínové prípravky, prípravky na doplnenie redukčných diét alebo prípravkov na chudnutie, potraviny pre deti, dojčatá a chorých, potravinové prípravky a doplnky všetkých druhov, liečivé nápoje ako liečivé čaje, všetko uvedené určené na liečebné účely.

29 - Jedlé oleje, bujónové koncentráty, mliečne výrobky.

30 - Kečup a kečupové omáčky, chuťové a pikantné omáčky, ocot, káva, čaj a nápoje na báze čaju, kakaové a čokoládové nápoje, majonéza.

32 - Pivá všetkých druhov, minerálne a šumivé vody a iné nealkoholické nápoje, sirupy a iné

prípravky na prípravu nápojov, ako koncentráty na prípravu nápojov, ovocné šťavy a nápoje z ovocných štiav, zeleninové nápoje, energetické nápoje, iónové nápoje, srvátkové nápoje.

33 - Alkoholické nápoje všetkých druhov, ako destiláty, liehoviny, likéry, vína, perlivé, šumivé, ovocné vína.

(540)

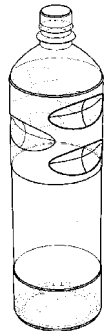

(731) LINEA Nivnice, a. s., U dvora 190, 687 51 Nivnice, CZ;

(740) Kajabová Monika, JUDr., Bratislava, SK;

(210) 1384-2002

(220) 10.05.2002

8 (511) 16, 35, 41

(511) 16 - Časopisy, periodiká, neperiodické tlačoviny, kalendáre, prospekty a reklamné materiály, propagačné materiály.

35 - Reklamná a propagačno-osvetová činnosť, činnosť reklamnej agentúry, aranžovanie, kopírovanie, rozmnožovanie tlačovín, lepenie plagátov a propagačných materiálov, organizovanie komerčných alebo reklamných výstav, predvádzanie tovarov, prenájom reklamných materiálov, prieskum záujmu o tovary a služby, vydávanie, rozširovanie, zasielanie a aktualizácia reklamných materiálov a prospektov, prenájom reklamných plôch, rozhlasová a televízna reklama.

41 - Organizovanie a vedenie konferencií, seminárov, školení, organizovanie kultúrnych, spoločenských a vzdelávacích podujatí, vzdelávacích (nekomerčných) výstav, vydávanie kníh, časopisov, periodickej a neperiodickej tlače, kalendárov.

(540) DIABETIK

(731) LB International, spol. s r. o., Šalviová 24, 821 01 Bratislava, SK;

(740) Mešková Viera, Ing., Bratislava, SK;

(210) 1386-2002

(220) 10.05.2002

8 (511) 3, 5

(511) 3 - Bieliace prípravky; prípravky na čistenie, leštenie, odmasťovanie a brúsenie; čistiace prípravky na odtoky a výlevky; prípravky na pranie; prípravky na pranie s dezinfekčnými vlastnosťami; prípravky na čistenie s dezinfekčnými vlastnosťami, odstraňovače povlakov, odstraňovače hrdze, prípravky na odvápnenie a odstraňovanie vodného kameňa pre domácnosť; mydlá.

5 - Zdravotnícke prípravky; dezinfektanty; dezinfekčné prípravky, dezinfekčné roztoky na čistenie povrchov, dezinfektanty na domáce použitie

alebo na hygienické, alebo zdravotnícke účely, dezinfekčné prostriedky a prípravky s dezinfekčnými vlastnosťami; antibakteriálne prípravky; prípravky alebo látky na osviežovanie alebo čistenie vzduchu; fungicídy; prípravky alebo látky so zdravotnými, dezinfekčnými, vzduch osviežujúcimi, vzduch čistiacimi alebo fungicídnymi vlastnosťami.

(540)

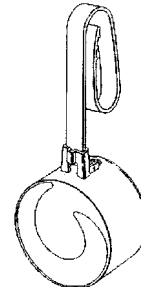

(731) RECKITT & COLMAN (OVERSEAS) Limited, Dansom Lane, Hull, HU8 7DS, GB;

(740) Žovicová Viera, Mgr., Bratislava, SK;

(210) 1418-2002

(220) 14.05.2002

8 (511) 9, 12, 18, 25, 28, 35

(511) 9 - Športové okuliare a prilby, rukavice, potápačské prístroje.

12 - Bicykle, kolieska na skateboarding, rám na bicykle.

18 - Batohy; tašky; horolezecké palice; peňaženky; puzdrá, obaly, plecniaky.

25 - Bielizeň na šport, čiapky, gamaše, kabáty, kapucne, kombinézy, konfekcia, košele, tričká, šortky, nohavice, obuv na šport a voľný čas; plavky, ponožky, potné vložky, sandále, tielka, vesty, zvrchlíky, vrchné ošatenie.

28 - Lyže, snowboardy, wakeboardy, skateboardy, viazania bezpečnostné na lyže, viazania na snowboard a wakeboard, lyžiarska obuv, športové technická obuv, surfy, golfové palice, lopty, plachetnice, rukavice na šport.

35 - Maloobchodné služby pre tretie osoby s uvedeným tovarom, reklama na internete.

(540)

ŠPORT EXPERT

(591) modrá, červená

(731) SPORT Ex, spol. s r. o., Dúbská cesta 1290, 024 01 Kysucké Nové Mesto, SK;

(210) 1443-2002

(220) 13.05.2002

8 (511) 35

(511) 35 - Organizovanie komerčných alebo reklamných výstav a veľtrhov, organizovanie výstav na obchodné a reklamné účely, organizovanie výstav na komerčné alebo reklamné účely, reklamné materiály (rozširovanie-) zákazníkovi (letáky, prospekty, tlačivá, vzorky), reklamné materiály (vydávanie a aktualizovanie-).

(540)



(731) INCHEBA, a. s., Viedenská cesta č. 3-7, 851 01 Bratislava, SK;

(210) 1475-2002

(220) 17.05.2002

8 (511) 16, 31, 35, 41, 42, 44

(511) 16 - Tlačoviny; časopisy; periodická a neperiodická tlač.

31 - Živé zvieratá.

35 - Sprostredkovanie nákupu a predaja tovarov; reklamná činnosť; vydávanie reklamných materiálov a textov.

41 - Organizovanie školení; organizovanie kultúrnych, zábavných kynologických súťaží, vystúpení a výstav; výcvik psov; organizovanie odborných kynologických výstav.

42 - Odborná poradenská činnosť v oblasti kynológie.

44 - Prevádzka útulku pre domáce zvieratá; chov a opatrovanie zvierat.

(540) **SLOVENSKÁ ÚNIA CHOVATEĽOV NEMECKÝCH OVČIAKOV S ÚCHNO**

(731) MVDr. Ján Gecelovský, Veľký Slavkov 92, 059 91 Veľký Slavkov, SK;

(210) 1476-2002

(220) 17.05.2002

8 (511) 16, 31, 35, 41, 42, 44

(511) 16 - Tlačoviny; časopisy; periodická a neperiodická tlač.

31 - Živé zvieratá.

35 - Sprostredkovanie nákupu a predaja tovarov; reklamná činnosť; vydávanie reklamných materiálov a textov.

41 - Organizovanie školení; organizovanie kultúrnych, zábavných kynologických súťaží, vystúpení a výstav; výcvik psov; organizovanie odborných kynologických výstav.

42 - Odborná poradenská činnosť v oblasti kynológie.

44 - Prevádzka útulku pre domáce zvieratá; chov a opatrovanie zvierat.

(540)



(731) MVDr. Ján Gecelovský, Veľký Slavkov 92, 059 91 Veľký Slavkov, SK;

(210) 1490-2002

(220) 20.05.2002

8 (511) 16, 33

(511) 16 - Papierové obaly, etikety s výnimkou textilných.

33 - Alkoholické nápoje (s výnimkou piva), vína všetkých druhov.

(540) **ZÁMECKÁ FRANKOVKA**

(731) SOARE SEKT a. s., Podhorská 74 a, 466 01 Jabloniec nad Nisou, CZ;

(740) Hojčuš Peter, Ing., Bratislava, SK;

(210) 1551-2002

(220) 24.05.2002

8 (511) 18, 25

(511) 18 - Kabelky.

25 - Tielka, tričká, vesty, nohavice, šaty, sukne, svetre, topánky, osobná bielizeň, kabáty, krátke kabáty, krátke kabáty s kapucňou (teplé).

(540)



COCTAIL
collection

(591) šedá, čierna

(731) Kertész Roland, Ružová 6, 949 01 Nitra, SK;

(210) 1556-2002

(220) 24.05.2002

8 (511) 9, 16, 35, 37, 38, 42

(511) 9 - Elektrické, elektronické, optické, meracie, signalizačné, kontrolné, vyučovacie prístroje a zariadenia, vysielacie zariadenia, prístroje na prenos a spracovanie zvuku, obrazu alebo dát, koncové telekomunikačné zariadenia, počítače a počítačové programy, mincové a kartové zariadenia, čítacie zariadenia, zabezpečovacie zariadenia.

16 - Tlačoviny; inštrukčný a výučbový materiál s výnimkou prístrojov a zariadení.

35 - Služby spracovania báz dát, spracovanie dát, sprostredkovanie obchodu s tovarom triedy 9, reklama, predvádzanie služieb alebo výrobkov na reklamné účely a podporu predaja, prieskum trhu, výpisy z účtu a zasielanie reklamných materiálov zákazníkom, vzťahy s verejnosťou, reklamná, propagačná a akvizičná činnosť.

37 - Údržba, opravy a inštalačné služby telekomunikačného vybavenia, výstavba telekomunikačného vybavenia, stavebná činnosť v oblasti telekomunikácií.

38 - Telekomunikačné služby; prenájom telekomunikačných prístrojov, odborné poradenstvo v oblasti telekomunikácií.

42 - Inštalácia počítačových programov; prevod a konverzia počítačových programov a údajov (mimo fyzickej konverzie); návrh počítačových programov a systémov, zhotovovanie kópií počítačových programov; prevod a konverzia údajov a dokumentov z fyzických médií na elektronické médiá.

(540)



(591) modrá

(731) Slovenské telekomunikácie, a. s., Námestie slobody 6, 817 62 Bratislava, SK;

(210) 1558-2002

(220) 24.05.2002

8 (511) 9, 16, 35, 37, 38, 42

(511) 9 - Elektrické, elektronické, optické, meracie, signalizačné, kontrolné, vyučovacie prístroje a zariadenia, vysielacie zariadenia, prístroje na prenos a spracovanie zvuku, obrazu alebo dát, koncové telekomunikačné zariadenia, počítače a počítačové programy, mincové a kartové zariadenia, čítacie zariadenia, zabezpečovacie zariadenia.

16 - Tlačoviny; inštrukčný a výučbový materiál s výnimkou prístrojov a zariadení.

35 - Služby spracovania báz dát, spracovanie dát, sprostredkovanie obchodu s tovarom triedy 9, reklama, predvádzanie služieb alebo výrobkov na reklamné účely a podporu predaja, prieskum trhu, výpisy z účtu a zasielanie reklamných materiálov zákazníkom, vzťahy s verejnosťou, reklamná, propagačná a akvizičná činnosť.

37 - Údržba, opravy a inštalácie služby telekomunikačného vybavenia, výstavba telekomunikačného vybavenia, stavebná činnosť v oblasti telekomunikácií.

38 - Telekomunikačné služby; prenájom telekomunikačných prístrojov, odborné poradenstvo v oblasti telekomunikácií.

42 - Inštalácia počítačových programov; prevod a konverzia počítačových programov a údajov (mimo fyzickej konverzie); návrh počítačových programov a systémov, zhotovovanie kópií počítačových programov; prevod a konverzia údajov a dokumentov z fyzických médií na elektronické médiá.

(540)

ST Online DSL

(731) Slovenské telekomunikácie, a. s., Námestie slobody 6, 817 62 Bratislava, SK;

(210) 1625-2002

(220) 30.05.2002

8 (511) 10, 17, 35

(511) 10 - Injekčné ihly na jedno použitie; injekčné striekačky na jedno použitie; lancety; fonendoskopy; tonometre; akupunktúrne ihly; injekčné ihly na viacnásobné použitie; špeciálne ihly na ľudskú medicínu; veterinárne ihly; vnútrožilové ihly; striekačka a ihla na znemožnenie opakovaného použitia; jednorazový ligátor na odstraňovanie hemoroidov; jednorazový cementačný dávkovač.

17 - Plastické hmoty ako polotovar a polotovary z plastických hmôt.

35 - Reklamná inzertná činnosť; vydávanie reklamných materiálov; sprostredkovanie obchodu

s tovarom; organizačné a ekonomické poradenstvo v otázkach podnikania a v prevádzkovo-ekonomických otázkach.

(540)



(731) CHIRANA T. Injecta, a. s., Nám. Dr. Alberta Schweitzera 194, 916 01 Stará Turá, SK;

(740) Litváková Edita, Ing., Bratislava, SK;

(210) 1759-2002

(220) 11.06.2002

8 (511) 32, 33, 39

(511) 32 - Minerálne a sýtené vody a iné nealkoholické nápoje.

33 - Alkoholické nápoje s výnimkou piva, víno.

39 - Balenie tovarov.

(540)



(731) Fischer Branislav, Ing., Hrnčiarska 21, 902 01 Pezinok, SK;

(210) 1781-2002

(220) 13.06.2002

8 (511) 30

(511) 30 - DRU jemné trubičky plnené krémom s karamelovou príchuťou, DRU jemné trubičky plnené krémom s príchuťou cappuccino, obličky plnené krémom s čokoládovou príchuťou, DRU rezy citrónové v čokoláde.

(540) DRU

(731) DRU, a. s., J. Kozáček 1728/27, 960 01 Zvolen, SK;

(210) 1782-2002

(220) 13.06.2002

8 (511) 30

(511) 30 - DRU jemné trubičky plnené krémom s karamelovou príchuťou, DRU jemné trubičky plnené krémom s príchuťou cappuccino, obličky plnené krémom s čokoládovou príchuťou, DRU rezy citrónové v čokoláde.

(540)



(731) DRU, a. s., J. Kozáčeka 1728/27, 960 01 Zvolen, SK;

(210) 1828-2002

(220) 17.06.2002

8 (511) 1, 6, 42

(511) 1 - Chemické prípravky na úpravu zliatin kovov, ferozliatiny, výrobky z ferozliatin a stavebných materiálov, najmä kusové a upravované silikalcium, ferosilícium, ferochróm, feromangán, silicomangán a litvar.

6 - Kovové profily z oceľového obalu a prachových náplní zo zliatin a zmesi kovov okrem zliatin drahých kovov.

42 - Výskum a vývoj ferozliatin, výrobkov z ferozliatin a tavebných materiálov.

(540) OFZ Istebné

(731) OFZ, a. s., 027 53 Istebné, SK;

(740) Mrenica Jaroslav, Ing., Púchov, SK;

(210) 1830-2002

(220) 17.06.2002

8 (511) 1, 6, 42

(511) 1 - Chemické prípravky na úpravu zliatin kovov, ferozliatiny, výrobky z ferozliatin a tavebných materiálov, najmä kusové a upravované silikalcium, ferosilícium, ferochróm, feromangán, silicomangán a litvar.

6 - Kovové profily z oceľového obalu a prachových náplní zo zliatin a zmesi kovov okrem zliatin drahých kovov.

42 - Výskum a vývoj ferozliatin, výrobkov z ferozliatin a tavebných materiálov

(540)



(731) OFZ, a. s., 027 53 Istebné, SK;

(740) Mrenica Jaroslav, Ing., Púchov, SK;

(210) 1922-2002

(220) 28.06.2002

8 (511) 9, 35, 37, 39, 41, 42

(511) 9 - Počítače a ich príslušenstvo, elektronické registračné pokladnice a ich príslušenstvo; pokladničné tlačiarne, čítače čiarových kódov, tlačiarne čiarových kódov; pokladničné systémy ako zariadenia na spracovanie údajov a tiež ako počítačové programy; fiskálne moduly ako zariadenia

na spracovanie údajov a tiež ako počítačové programy.

35 - Sprostredkovanie obchodu so softvérom; zbieranie údajov do počítačových databáz.

37 - Montáž, údržba a oprava počítačov.

39 - Distribúcia softvéru na základe dohody s autorom.

41 - Vzdelávanie a školenia týkajúce sa počítačového softvéru a hardvéru.

42 - Tvorba softvéru; prenájom softvéru; poradenstvo v oblasti počítačového softvéru a hardvéru; aktualizovanie počítačových programov, inštalácia počítačových programov, obnovenie počítačových databáz, zhotovovanie kópií počítačových programov, návrh počítačových systémov, prevod a konverzia údajov a dokumentov z fyzických médií na elektronické médiá.

(540)

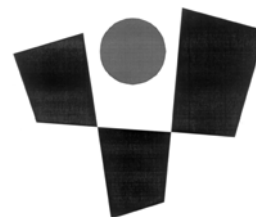

(731) CÍGLER SOFTWARE Slovakia, a. s., Sliachska 10, 831 02 Bratislava, SK;

(740) Bezák Marián, Ing., Bratislava, SK;

(210) 1955-2002

(220) 03.07.2002

8 (511) 25, 35, 36

(511) 25 - Bundy, kabáty, konfekcia, kostýmy, košeľe, kravaty, oblečenie, odevy, pletený tovar, pulóvre, saká, svetre, vesty, obleky, nohavice.

35 - Poradenstvo v obchodnej činnosti, prieskum trhu, prieskum verejnej mienky, reklamná činnosť, sprostredkovanie obchodu s uvedenými výrobkami.

36 - Faktoring, forfaiting, prenájom nehnuteľností, sprostredkovateľská činnosť v oblasti faktoringu, forfaitingu a prenájmu nehnuteľností.

(540)

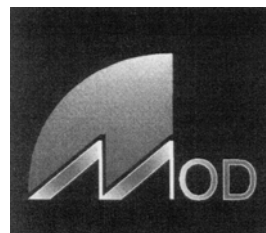

(731) MODEV, s. r. o., Dobšinského 18, 811 05 Bratislava, SK;

(740) Kubíny Peter, Trenčín, SK;

(210) 1956-2002

(220) 03.07.2002

8 (511) 25, 35, 36

(511) 25 - Bundy, kabáty, konfekcia, kostýmy, košeľe, kravaty, oblečenie, odevy, pletený tovar, pulóvre, saká, svetre, vesty, obleky, nohavice.

35 - Poradenstvo v obchodnej činnosti, prieskum trhu, prieskum verejnej mienky, reklamná čin-

nosť, sprostredkovanie obchodu s uvedenými výrobkami.

36 - Faktoring, forfaiting, prenájom nehnuteľností, sprostredkovateľská činnosť v oblasti faktoringu, forfaitingu a prenájomu nehnuteľností.

(540)

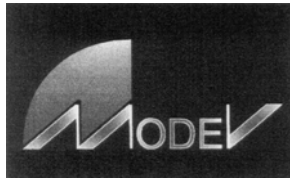

(731) MODEV, s. r. o., Dobšinského 18, 811 05 Bratislava, SK;

(740) Kubíny Peter, Trenčín, SK;

(210) 1980-2002

(220) 08.07.2002

(310) 181429

(320) 27.06.2002

(330) CZ

8 (511) 16, 35, 41, 42

(511) 16 - Papier, lepenka a výrobky z týchto materiálov, ktoré nie sú zahrnuté do iných tried, tlačiarenské výrobky, tlačoviny, časopisy, periodiká, knihy, potreby na knižné väzby, fotografie, papiernický tovar, fólie, kalendáre, katalógy, prospekty, plagáty, pohľadnice, mapy, obálky, obaly, obaly na spisy, dosky, dosky na dokumenty, listový papier, držiaky na písacie potreby, etikety okrem textilných, samolepky, vlajky, baliaci papier, papierové obrúsky, písacie potreby, písacie podložky, písacie súpravy, lepidlá pre papiernictvo alebo domácnosť, materiál pre umelcov, štetce, písacie stroje a kancelárske potreby s výnimkou nábytku, kancelárske zariadenia, učebné a školské potreby a pomôcky s výnimkou prístrojov, plastové obaly zaradené do iných tried.

35 - Inzertná, reklamná a propagačná činnosť, poskytovanie pomoci pri vykonávaní obchodu vrátane sprostredkovania obchodných a súvisiacich obchodno-personálnych záležitostí, organizovanie výstav a veľtrhov na reklamné a obchodné účely, organizovanie módnych prehliadok na obchodné účely, správa obchodných záujmov tretích osôb, vypracovávanie štatistických prehľadov, poradenstvo v oblasti organizácie a ekonomiky podnikania, marketing, prieskum a analýzy trhov, aranžérstvo, prenájom kancelárskych strojov a zariadení, distribúcia tovaru na reklamné účely, rozmnožovanie dokumentov.

41 - Organizovanie výstav a veľtrhov na vzdelávacie, kultúrne, výchovné a zábavné účely, organizovanie spoločensko-kultúrnych akcií, organizovanie zábavných súťaží, organizovanie súťaží o najvýznamnejšieho a/alebo najlepšieho odborníka v odbore informatiky, ako aj v odbore komunikačnej techniky a/alebo komunikačných technológií, organizovanie súťaží o oceňovanie najlepších vystavovateľov, organizovanie súťaží o oceňovanie najlepších exponátov, ako aj najlepších expozícií, organizovanie módnych prehliadok na výchovné, vzdelávacie, kultúrne a zábavné účely, nakladateľská a vydavateľská činnosť spadajúca do tejto triedy, prevádzkovanie galérií, technické zabezpečenie výstav a výstavných plôch, odborné poradenstvo vzťahujúce sa

na organizovanie výstav a veľtrhov, organizovanie módnych prehliadok pre informácie o móde.

42 - Inžiniersko-technická činnosť v oblasti tvorby softvéru.

(540) SITEC

(731) Veletrhy Brno, a. s., Výstaviště 1, 647 00 Brno, CZ;

(740) Litváková Edita, Ing., Bratislava, SK;

(210) 2047-2002

(220) 12.07.2002

8 (511) 29

(511) 29 - Mäso, mäsové výrobky, drobné mäsové výrobky, mäkké salámy, trvanlivé mäsové výrobky tepelne spracované, varené mäsové výrobky, pečené mäsové výrobky, údené mäsa, špeciálne mäsové výrobky, vákuovo balené mäsové výrobky, údené slaniny, mäsové výrobky balené v ochrannej atmosfére, komárňanská pikantná klobása, hotové jedlá a výrobky teplej kuchyne, ako sú polievky, predjedlá, hlavné jedlá, múčniky zložené prevažne z tovarov patriacich do triedy 29 a iné jedlá zložené prevažne z tovarov patriacich do triedy 29; výrobky studenej kuchyne zložené prevažne z tovarov patriacich do triedy 29, ako sú šaláty zeleninové, šaláty mäsovo-zeleninové, sendviče, studené misy a iné výrobky studenej kuchyne zložené prevažne z tovarov patriacich do triedy 29.

(540)

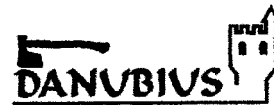

(731) DANUBIUS spol. s r. o., Hadovská cesta 19, 945 01 Komárno, SK;

(740) Kováčik Štefan, Ing., Bratislava, SK;

(210) 2050-2002

(220) 12.07.2002

8 (511) 33

(511) 33 - Alkoholické nápoje s výnimkou piva; liehoviny.

(554)

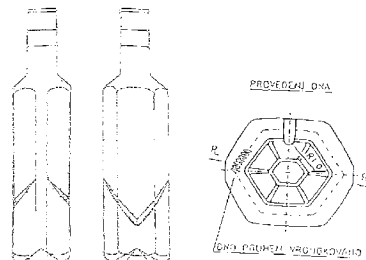

(731) V&S Vin & Sprit Aktiebolag, 11797 Stockholm, SE;

(740) Suchoňová Katarína, JUDr., Banská Bystrica, SK;

(210) 2175-2002

(220) 25.07.2002

8 (511) 9, 39, 40, 41, 42

- (511) 9 - Magnetické nosiče údajov, záznamové disky.
 39 - Rozširovanie tlačovín, periodickej tlače, neperiodickej tlače.
 40 - Polygrafické služby všetkých druhov.
 41 - Vydavateľská a nakladateľská činnosť, vydávanie tlačovín, periodickej tlače, neperiodickej tlače; tvorba počítačovej grafiky.
 42 - Tvorba počítačových programov.

(540)

(591) červená, biela

(731) VYDAVATELSTVO ČASOPISOV A NOVÍN, spol. s r. o., Jelenia 18, 812 78 Bratislava, SK;

(210) 2191-2002

(220) 26.07.2002

8 (511) 35, 36

- (511) 35 - Poradenské služby v oblasti obchodnej činnosti; poradenstvo pri vedení podnikov; poradenstvo (odborné obchodné); personálne poradenstvo; poradenská činnosť v oblasti investícií, ktoré sú v priamej súvislosti s prevádzkou alebo riadením obchodných aktivít podniku; poradenská činnosť v oblasti fúzií a akvizícií podnikov; realizačná činnosť v oblasti fúzií a akvizícií podnikov; činnosť organizačných a ekonomických poradcov.
 36 - Činnosť daňových poradcov; oceňovanie nehmotného a finančného majetku, znalecká činnosť v oblasti financovania, peňažníctva alebo daní.

(540)**TACOMA Consulting**

(731) TACOMA Consulting, a. s., Jakubská 647/2, 110 00 Praha, CZ;

(210) 2194-2002

(220) 26.07.2002

8 (511) 35, 36, 38

- (511) 35 - Poskytovanie poradenských služieb vo veciach podnikania; vyhľadávanie informácií v počítačových bankových súboroch pre zákazníkov.
 36 - Bankovníctvo vrátane elektronického bankovníctva; home banking; bankové služby vrátane služieb prostredníctvom elektronických komunikačných sietí a telekomunikačných sietí; vedenie účtov; klíring; finančné odhady a oceňovanie v oblasti bankovníctva; poskytovanie úverov; poskytovanie pôžičiek; investovanie do cenných papierov na vlastný účet; kapitálové investície; platobný styk a zúčtovanie; elektronický

prevod kapitálu; platobné prevody vykonávané elektronicky; vydávanie a správa platobných prostriedkov, napr. platobných kariet, cestovných šekov; overovanie šekov; poskytovanie záruk; garancie; kaucie; ručenie; otváranie akreditívov; obstarávanie inkasa; uloženie a správa cenných papierov alebo iných hodnôt; poskytovanie bankových informácií; finančné analýzy a informácie; prenájom bezpečnostných schránok; prijímanie vkladov; finančný prenájom (finančný lízing); účasť na vydávaní cenných papierov a poskytovanie súvisiacich služieb, finančné poradenstvo; výkon funkcie depozitára; zmenárenskú činnosť; obchodovanie na vlastný účet alebo na účet klienta s devízovými hodnotami, v oblasti termínovaných obchodov (futures) a opcí (options) vrátane kurzových a úrokových obchodov, s prevoditeľnými cennými papiermi, so zlatými a striebornými mincami, pamätnými mincami, hárkami bankoviek a so súbormi obehových mincí, vykonávanie hypotekárnych obchodov; obhospodarovanie cenných papierov klienta na jeho účet vrátane poradenstva (portfólio management); sprostredkovateľská činnosť v oblasti bankovníctva a poisťovníctva súvisiaca s bankovou činnosťou alebo stavebným sporením.

38 - Elektronická pošta; služby poskytované elektronickými tabuľami - telekomunikačné služby; komunikácia a posielanie správ prostredníctvom telefónu a e-mailu; telekomunikačné spojenie cez svetovú počítačovú sieť.

(540) BALÍK ALFA RODINNÝ

(731) Všeobecná úverová banka, a. s., Mlynské nivy 1, 829 90 Bratislava, SK;

(740) Hojčuš Peter, Ing., Bratislava, SK;

(210) 2195-2002

(220) 26.07.2002

8 (511) 35, 36, 38

- (511) 35 - Poskytovanie poradenských služieb vo veciach podnikania; vyhľadávanie informácií v počítačových bankových súboroch pre zákazníkov.
 36 - Bankovníctvo vrátane elektronického bankovníctva; home banking; bankové služby vrátane služieb prostredníctvom elektronických komunikačných sietí a telekomunikačných sietí; vedenie účtov; klíring; finančné odhady a oceňovanie v oblasti bankovníctva; poskytovanie úverov; poskytovanie pôžičiek; investovanie do cenných papierov na vlastný účet; kapitálové investície; platobný styk a zúčtovanie; elektronický prevod kapitálu; platobné prevody vykonávané elektronicky; vydávanie a správa platobných prostriedkov, napr. platobných kariet, cestovných šekov; overovanie šekov; poskytovanie záruk; garancie; kaucie; ručenie; otváranie akreditívov; obstarávanie inkasa; uloženie a správa cenných papierov alebo iných hodnôt; poskytovanie bankových informácií; finančné analýzy a informácie; prenájom bezpečnostných schránok; prijímanie vkladov; finančný prenájom (finančný lízing); účasť na vydávaní cenných papierov a poskytovanie súvisiacich služieb, finančné poradenstvo; výkon funkcie depozitára; zmenárenskú činnosť; obchodovanie na vlastný účet alebo na účet klienta s devízovými hodnotami, v oblasti termínovaných obchodov (futures) a opcí

(options) vrátane kurzových a úrokových obchodov, s prevoditeľnými cennými papiermi, so zlatými a striebornými mincami, pamätnými mincami, hárkami bankoviek a so súbormi obchodných mincí, vykonávanie hypotekárnych obchodov; obhospodarovanie cenných papierov klienta na jeho účet vrátane poradenstva (portfólio management); sprostredkovateľská činnosť v oblasti bankovníctva a poisťovníctva súvisiaca s bankovou činnosťou alebo stavebným sporením.

38 - Elektronická pošta; služby poskytované elektronickými tabuľkami - telekomunikačné služby; komunikácia a posielanie správ prostredníctvom telefónu a e-mailu; telekomunikačné spojenie cez svetovú počítačovú sieť.

(540) **BALÍK ALFA PLUS**

(731) Všeobecná úverová banka, a. s., Mlynské nivy 1, 829 90 Bratislava, SK;

(740) Hojčuš Peter, Ing., Bratislava, SK;

(210) **2196-2002**

(220) 26.07.2002

8 (511) 35, 36, 38

(511) 35 - Poskytovanie poradenských služieb vo veciach podnikania; vyhľadávanie informácií v počítačových bankových súboroch pre zákazníkov.

36 - Bankovníctvo vrátane elektronického bankovníctva; home banking; bankové služby vrátane služieb prostredníctvom elektronických komunikačných sietí a telekomunikačných sietí; vedenie účtov; klíring; finančné odhady a oceňovanie v oblasti bankovníctva; poskytovanie úverov; poskytovanie pôžičiek; investovanie do cenných papierov na vlastný účet; kapitálové investície; platobný styk a zúčtovanie; elektronický prevod kapitálu; platobné prevody vykonávané elektronicky; vydávanie a správa platobných prostriedkov, napr. platobných kariet, cestovných šekov; overovanie šekov; poskytovanie záruk; garancie; kaucie; ručenie; otváranie akreditívov; obstarávanie inkasa; uloženie a správa cenných papierov alebo iných hodnôt; poskytovanie bankových informácií; finančné analýzy a informácie; prenájom bezpečnostných schránok; prijímanie vkladov; finančný prenájom (finančný lízing); účasť na vydávaní cenných papierov a poskytovanie súvisiacich služieb, finančné poradenstvo; výkon funkcie depozitára; zmenárenská činnosť; obchodovanie na vlastný účet alebo na účet klienta s devízovými hodnotami, v oblasti termínovaných obchodov (futures) a opcií (options) vrátane kurzových a úrokových obchodov, s prevoditeľnými cennými papiermi, so zlatými a striebornými mincami, pamätnými mincami, hárkami bankoviek a so súbormi obchodných mincí, vykonávanie hypotekárnych obchodov; obhospodarovanie cenných papierov klienta na jeho účet, vrátane poradenstva (portfólio management); sprostredkovateľská činnosť v oblasti bankovníctva a poisťovníctva súvisiaca s bankovou činnosťou alebo stavebným sporením.

38 - Elektronická pošta; služby poskytované elektronickými tabuľkami - telekomunikačné služby; komunikácia a posielanie správ prostredníctvom telefónu a e-mailu; telekomunikačné spojenie cez svetovú počítačovú sieť.

(540) **BALÍK ALFA**

(731) Všeobecná úverová banka, a. s., Mlynské nivy 1, 829 90 Bratislava, SK;

(740) Hojčuš Peter, Ing., Bratislava, SK;

(210) **2200-2002**

(220) 26.07.2002

8 (511) 5, 25, 29, 30

(511) 5 - Vitamínové prípravky, liečivé čaje, bylinné čaje, lecitín na liečebné účely a lecitínové prípravky, cukrovinky s liečivými prísadami, aminokyselinové prípravky na liečebné účely, diabetický chlieb, dietetické látky upravené na liečebné účely, dietetické nápoje upravené na liečebné účely, doplnky potravy, minerálne, výživové doplnky na liečebné účely, posilňujúce prípravky na liečebné účely, rastlinné vlákna na liečebné účely, doplnky potravy na báze kreatín monohydrátu na liečebné účely.

25 - Odevy, obuv a pokrývky hlavy, najmä športové odevy a obuv, doplnky ku športovému oblečeniu.

29 - Proteín na ľudskú potrebu, doplnková výživa, proteínové koncentráty.

30 - Propolis pre ľudskú potrebu, príchuti do potravín (s výnimkou esencií a éterických olejov), sacharidové koncentráty, príchuti do nápojov (s výnimkou éterických olejov) na báze kreatín monohydrátu.

(540) **HAMMERMAN**

(731) Vrbka Marek, Ing., Vídeňská 48, 639 00 Brno, CZ;

(740) Dudová Tatiana, Trenčín, SK;

(210) **2216-2002**

(220) 30.07.2002

8 (511) 33

(511) 33 - Alkoholické nápoje s výnimkou piva.

(540)



(591) tmavomodrá, biela, červená, strieborná

(731) KOMPANIA SPIRYTUSOWA "WRATISLAVIA" POLMOS WROCLAW Spolka Akcyjna, ul. Monopolowa 4, 51-501 Wroclaw, PL;

(740) Bezák Marián, Ing., Bratislava, SK;

(210) **2222-2002**

(220) 31.07.2002

8 (511) 32

(511) 32 - Nealkoholické nápoje; sytená voda; nápoje izotonické; ovocná šťava; nealkoholické výťažky z ovocia; nápoje z nealkoholických štiav; nealkoholické nápoje z ovocných štiav; prípravky na výrobu nápojov; príchuti na výrobu nápojov;

ovocné šťavy; sirupy na výrobu nápojov; stolové vody; mušty; citronády; zeleninové šťavy; sirupy na výrobu malinoviek; hroznový mušt (nekvaseňý); sóda; paradajková šťava (nápoj).

(540)



(591) modrá, červená, hnedá, strieborná, biela, čierna, žltá

(731) MK - LIMOSA, spol. s r. o., Františka Lipku č. 8, 920 01 Hlohovec, SK;

(740) Holakovský Štefan, Ing., Bratislava, SK;

(210) 2241-2002

(220) 02.08.2002

8 (511) 33

(511) 33 - Alkoholické nápoje s výnimkou piva.

(540)

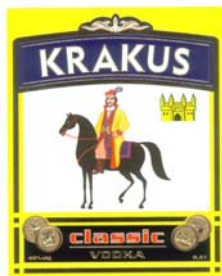

(591) tmavomodrá, čierna, biela, červená, fialová, hnedá, žltá, zlatá

(731) KOMPANIA SPIRYTUSOWA "WRATISLAVIA" POLMOS WROCLAW Spolka Akcyjna, ul. Monopolowa 4, 51-501 Wroclaw, PL;

(740) Bezák Marián, Ing., Bratislava, SK;

(210) 2242-2002

(220) 02.08.2002

8 (511) 33

(511) 33 - Alkoholické nápoje s výnimkou piva.

(540)



(591) tmavomodrá, biela, žltá, zlatá

(731) KOMPANIA SPIRYTUSOWA "WRATISLAVIA" POLMOS WROCLAW Spolka Akcyjna, ul. Monopolowa 4, 51-501 Wroclaw, PL;

(740) Bezák Marián, Ing., Bratislava, SK;

(210) 2293-2002

(220) 07.08.2002

8 (511) 41

(511) 41 - Služby poskytovania zábavy a vzdelávania prostredníctvom vysielania televíznych a rozhlasových programov v priamom prenose týkajúcich sa basketbalu a vysielania basketbalových zápasov, a exhibičných vystúpení; produkcia a distribúcia rozhlasových a televíznych prenosov basketbalových zápasov, basketbalových súťaží a programov v oblasti basketbalu; vedenie a organizovanie basketbalových kurzov a trénerských kurzov, vedenie a organizovanie basketbalových podujatí; poskytovanie internetového obsahu nekopírovateľných webových stránok obsahujúcich najdôležitejšie udalosti odvysielané v televízii, najdôležitejšie interaktívne udalosti odvysielané v televízii, videonahrávky, video prúdové nahrávky, najdôležitejšie interaktívne výbery videozáznamov, rozhlasové programy, najdôležitejšie udalosti odvysielané v rozhlase a rozhlasové nahrávky týkajúce sa basketbalu; poskytovanie internetového obsahu nekopírovateľných webových stránok obsahujúcich informácie, štatistické informácie, bázy dát informácií, bázy dát štatistických informácií, informácií o výsledkoch prieskumu verejnej mienky a interaktívne zisťované verejné názory týkajúce sa basketbalu; poskytovanie internetového obsahu nekopírovateľných webových stránok obsahujúcich počítačové hry, videohry, interaktívne videohry, hry preverujúce schopnosť pohotovosť konania, arkádové hry, spoločenské hry pre deti a dospelých, pultové hry, jednoduché hry, všetko na hranie v reálnom čase, maľovanky a obrázkové knihy typu kresieb a obrázkov; poskytovanie informácií týkajúcich sa basketbalu prostredníctvom internetu.

(540)



(591) modrá, červená, biela

(731) NBA Properties, Inc., 645 Fifth Avenue, New York, New York 10022, US;

(740) Fajnorová Mária, Ing., Bratislava, SK;

(210) 2307-2002

(220) 08.08.2002

8 (511) 30

(511) 30 - Zmrzlina, zmrzlinové krémy, zmrzlinové výrobky; mrazené mliečne krémy, cukrovinky a cukrárske výrobky; suché zmesi na prípravu zmrzlinových výrobkov, prísady do zmrzlín.

(540)



- (731) Schöller potraviny, spol. s r. o., Trenčianska 53/B, 821 09 Bratislava, SK;
 (740) Mešková Viera, Ing., Bratislava, SK;

(210) 2308-2002

(220) 08.08.2002

8 (511) 30

- (511) 30 - Zmrzliny, zmrzlinové krémy, zmrzlinové výrobky; mrazené mliečne krémy, cukrovinky a cukrárske výrobky; suché zmesi na prípravu zmrzlinových výrobkov, prísady do zmrzlín.

(540)

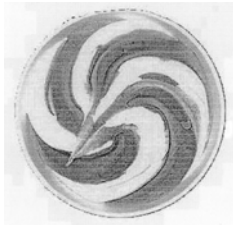

- (731) Schöller potraviny, spol. s r. o., Trenčianska 53/B, 821 09 Bratislava, SK;
 (740) Mešková Viera, Ing., Bratislava, SK;

(210) 2309-2002

(220) 08.08.2002

8 (511) 30

- (511) 30 - Zmrzliny, zmrzlinové krémy, zmrzlinové výrobky; mrazené mliečne krémy, cukrovinky a cukrárske výrobky; suché zmesi na prípravu zmrzlinových výrobkov, prísady do zmrzlín.

(540)

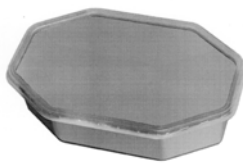

- (731) Schöller potraviny, spol. s r. o., Trenčianska 53/B, 821 09 Bratislava, SK;
 (740) Bachratá Magdaléna, Mgr., Bratislava, SK;

(210) 2313-2002

(220) 09.08.2002

8 (511) 1, 2, 3, 4, 5, 21

- (511) 1 - Chemické prípravky na priemyselné účely, prostriedky na hasenie ohňa a lepidlá na priemyselné účely.
 2 - Farby, laky, ochranné prostriedky proti korózii, riedidlá na farby.
 3 - Prípravky čistiace, leštiace, odmasťovacie, brúsne, brúsny papier.
 4 - Priemyselné oleje, tuky a mazadlá, palivá.
 5 - Náplasti a obväzový materiál.
 21 - Huby a kefy.

(540) SMARTCARE

- (731) Micro Compact Car smart GmbH., Industrie-strasse 8, 71272 Renningen, DE;
 (740) Bušová Eva, JUDr., Bratislava, SK;

(210) 2320-2002

(220) 09.08.2002

8 (511) 16, 35, 40, 41

- (511) 16 - Tlačoviny všetkých druhov, periodická a neperiodická tlač, časopisy, noviny, knihy, prospekty, plagáty, fotografie, kalendáre, tlačiarne výroby, propagačné materiály.

35 - Sprostredkovateľská činnosť v oblasti obchodu s tovarom, maloobchodné služby v oblasti všetkých druhov tlačiarenských techník, reklama, inzercia, propagácia prostredníctvom všetkých druhov médií.

40 - Všetky druhy tlačiarenských techník (fototlač, litografická tlač, ofsetová tlač, sériografia, sieťotlač).

41 - Nakladateľská a vydavateľská činnosť, plánovanie, výber a príprava materiálu rukopisov a predloh určených na zverejnenie, a to z obsahovej, jazykovej, štylistickej, príp. technickej stránky (redakčná činnosť), obstarávateľská a sprostredkovateľská činnosť v tomto odbore, tvorba televíznych a rozhlasových programov.

(540)



(591) čierna, červená, žltá

(731) GOOD HARVEST, spol. s r. o., Boleslavova 1531/34, 140 00 Praha 4, CZ;

(740) Dudová Tatiana, Trenčín, SK;

(210) 2327-2002

(220) 12.08.2002

8 (511) 5, 29, 30

- (511) 5 - Dietetické látky a potraviny upravené na lekárske účely; potraviny pre deti, batol'atá a chorých, detská a dojčenská výživa; potravinové prípravky a doplnky ako posilňujúce požívatiny; vitamínové prípravky; požívatiny na doplnenie redukčných diét alebo prípravkov na schudnutie; prípravky obsahujúce biochemické katalyzátory, najmä pre fyzicky aktívne osoby, rekonvalescentov a chorých; dezinfekčné prípravky.

29 - Konzervované potraviny obsahujúce tovary patriace do triedy 29; polievky; prípravky na polievky; polievky vo vrecku; mliečne prípravky; konzervované hotové jedlá a ich zložky obsahujúce prevažne tovary patriace do triedy 29; mrazené mäso; mäso a mäsové výrobky ako mäsové pasty, nátierky na chlieb, paštéty; ovocie a zelenina konzervovaná, sušená, mrazená a zaváraná; želatína; jedlá želatína; ovocné rôsoly; džemy; kompóty; vajcia; mlieko a mliečne výrobky; mliečne, smotanové, jogurtové, tvarohové mrazené krémy aj s rastlinným tukom; mliečne, smotanové, jogurtové, tvarohové mrazené krémy s prídavkom ovocia; ovocné mrazené krémy; ovocné drene; zmrazené hotové jedlá a polotovary obsahujúce prevažne tovary patriace do triedy 29.

30 - Oblátky; cukrovinky včítane gumových; esencie do cukrovínok; cukrárske výrobky; zmrazené hotové jedlá a polotovary obsahujúce prevažne tovary patriace do triedy 30; káva; čaj; kakao; cukor; ryža; kávové náhradky; med; ľad na osvieženie; zmrzliny; ovocné zmrzliny; smotanové zmrzliny; mrazené cukrovinky; zmrzlino-vé výrobky; jogurty mrazené (zmrzliny); obilninové lupienky a vločky; ovocné želé; šalátové zálievky; šalátové omáčky; šalátové dressings; konzervované potraviny obsahujúce tovary patriace do triedy 30; konzervované hotové jedlá a ich zložky obsahujúce prevažne tovary patriace do triedy 30.

(540) ČERTOVSÁ ZMES

(731) HAMÉ SLOVAKIA, spol. s r. o., Hviezdoslavova 1, 900 31 Stupava, SK;

(740) Kajabová Monika, JUDr., Bratislava, SK;

(210) 2328-2002

(220) 12.08.2002

8 (511) 34

(511) 34 - Tabak, potreby pre fajčiarov, zápalky.

(540)



(731) Heupink & Bloemen Tabak B.V., De Mors 120, 7631 AK Ootmarsum, NL;

(740) Fajnorová Mária, Ing., Bratislava, SK;

(210) 2329-2002

(220) 12.08.2002

8 (511) 3, 9, 14, 18, 25

(511) 3 - Voňavé zmesi, toaletné prípravky a kozmetické prípravky.

9 - Okuliare a doplnky patriace do triedy 9.

14 - Šperky a hodinky.

18 - Kufre a športové tašky na všetky účely.

25 - Odevy, pokrývky hlavy a obuv.

(540) FEMME ARSENAL

(731) Femme Arsenal THC LLC, a New Jersey Limited liability company, 1 Martin Avenue, South River, New Jersey 08882, US;

(740) Žovicová Viera, Mgr., Bratislava, SK;

(210) 2364-2002

(220) 15.08.2002

8 (511) 16, 35, 40, 41, 42

(511) 16 - Tlač (rytina), tlačoviny, časopisy, periodická a neperiodická tlač, brožúry, knihy, reklamné materiály, etikety, formuláre, fotografie, kalendáre, katalógy, knihársky materiál, lístky, mapy, oznámenia, plagáty, polygrafické písmo, príručky, prospekty, publikácie, ročenky, tlačivá, tla-

čové písmo, tlačové znaky, väzby na knihy, vizitky.

35 - Reklamná a propagačná činnosť.

40 - Kníhviazačstvo, knihárstvo, ofsetová tlač, tlač, tlačenie.

41 - Vydávanie kníh, vydávanie textov s výnimkou reklamných.

42 - Grafické spracovanie predlôh.

(540)



(731) TLAČIAREŇ DÓŠA, s. r. o., Dolná 108, 900 01 Modra, SK;

(740) Guniš Jaroslav, Mgr., Bratislava, SK;

(210) 2365-2002

(220) 15.08.2002

8 (511) 20

(511) 20 - Nábytok, sedacie súpravy, stoličky.

(540)



(731) GAZELA SLOVENSKO, spol. s r. o., Jazerná 8/4, 945 01 Komárno, SK;

(210) 2366-2002

(220) 15.08.2002

8 (511) 16, 25, 35, 41

(511) 16 - Kancelárske potreby; puzdrá na perá, peračníky; ceruzky; perá; kalendáre; tlačoviny.

25 - Bundy; čiapky; klobúky; kravaty; svetre; rukavice; šatky; šály; trička.

35 - Organizovanie výstav na komerčné alebo reklamné účely; prieskum trhu; prieskum verejnej mienky; vydávanie a rozširovanie reklamných materiálov; uverejňovanie reklamných oznamov; vzťahy s verejnosťou.

41 - Vydávanie kníh, časopisov, novín, publikácií; výchovno-zábavné, vzdelávacie klubové služby; organizovanie a vedenie konferencií; organizovanie a vedenie kongresov; organizovanie a vedenie seminárov; organizovanie a vedenie sympózií; organizovanie kultúrnych alebo vzdelávacích výstav; vzdelávanie; výchova; zverejňovanie textov okrem reklamných.

(540)



(731) Direct Impact, s. r. o., Radvanská 27, 811 02 Bratislava, SK;

(740) Záthurecký Eugen, JUDr., Banská Bystrica, SK;

(210) 2368-2002

(220) 15.08.2002

(310) 76/374280

(320) 22.02.2002

(330) US

8 (511) 35

(511) 35 - Reklamné a marketingové služby, najmä propagácia výrobkov a služieb v kinách.

(540) SCREENVISION

(731) TECHNICOLOR SCREEN ADVERTISING, INC., 1411 Broadway, New York, NY 10018, US;

(740) ROTT, RŮŽIČKA & GUTTMANN, v. o. s., Bratislava, SK;

(210) 2376-2002

(220) 16.08.2002

8 (511) 3

(511) 3 - Zubné pasty, ústne vody.

(540) ICY BLAST

(731) COLGATE-PALMOLIVE COMPANY, A Delaware Corporation, 300 Park Avenue, New York, NY 10022, US;

(740) Čechvalová Dagmar, Bratislava, SK;

(210) 2377-2002

(220) 16.08.2002

8 (511) 16, 35, 41

(511) 16 - Tlačoviny, periodická a neperiodická tlač, časopisy, knihy, informačné tlačoviny.

35 - Reklamná činnosť, sprostredkovanie nákupu a predaja tovaru, obchodné poradenstvo.

41 - Vydavateľská činnosť, tvorba vzdelávacích, informačných programov.

(540)

(731) Miroslav Margetin - R. O. S. A., Osloboditeľov 4, 984 01 Lučenec, SK;

(210) 2389-2002

(220) 19.08.2002

8 (511) 35, 36, 39, 42, 43

(511) 35 - Pomoc pri riadení obchodnej činnosti; poskytovanie obchodných alebo podnikateľských informácií; komerčné informačné kancelárie; analýzy nákladov; nákupné ceny; analyzovanie; rozširovanie reklamných oznamov; štatistické informácie; účtovníctvo; zostavovanie výpisov z účtov; robenie výpisov z účtov; revízia účtov; obchodný manažment a podnikové poradenstvo; poradenstvo pri vedení podnikov; zasielanie reklamných materiálov spoločnosti Slávia Capital zákazníkom; pomoc pri riadení komerčných a priemyselných podnikov; poskytovanie pomoci pri riadení obchodných alebo priemyselných podnikov; riadenie priemyselných alebo obchodných podnikov; vydávanie a aktualizovanie reklamných materiálov; oceňovanie obchodných podnikov; oceňovanie a odhady v oblasti podnikania; obchodný alebo podnikateľský prieskum; služby, poradenstvo v obchodnej činnosti; uverejňovanie reklamných textov; reklama; vzťahy

s verejnosťou (prieskum vzťahov medzi podnikmi, inštitúciami a spoločenským prostredím); poradenské služby v oblasti obchodného alebo podnikateľského riadenia; prieskum trhu; profesionálne obchodné alebo podnikateľské poradenstvo; odborné obchodné poradenstvo; hospodárske alebo ekonomické predpovede; obchodné alebo podnikateľské informácie; podpora predaja (pre tretie osoby); spracovanie textov.

36 - Finančné záruky; prenájom nehnuteľností; sprostredkovateľská činnosť v oblasti cenných papierov; úverové banky; realitné kancelárie; sprostredkovanie nehnuteľností; kancelárie zaoberajúce sa inkasovaním pohľadávok; bankovníctvo; oceňovanie a odhady nehnuteľností; investovanie kapitálu; kapitálové investície; klíring (zúčtovávanie vzájomných pohľadávok a záväzkov - bezhotovostné platenie); pôžičky (financovanie); daňové odhady (služby); oceňovanie a odhady (daňové); finančné odhady a oceňovanie (poisťovníctvo, bankovníctvo, nehnuteľnosti); finančné oceňovanie (poistenie, bankovníctvo, nehnuteľnosti); zastupiteľstvo, konateľstvo; správcovstvo; služby v oblasti finančníctva; finančné riadenie; správa nehnuteľností; burzové makléřstvo; sprostredkovanie záruk; finančné analýzy; finančné poradenstvo; finančné konzultačné služby; elektronický prevod kapitálu; finančné informácie; vydávanie cenín; obstarávanie a vydávanie cenných papierov pre emitenta a poskytovanie s tým súvisiacich služieb; obstarávanie pre emitenta splácanie cenných papierov a vyplácanie výnosov z nich; vykonávanie poradenskej činnosti vo veciach týkajúcich sa cenných papierov; vykonávanie funkcie depozitára pre investičnú spoločnosť alebo investičný fond; úschova cenných papierov; vedenie evidencie o cenných papieroch uložených do úschovy; zmluva o správe cenných papierov; správa cenných papierov; zmluvy o uložení cenných papierov; zmluvy o úschove cenných papierov; úschova cenností; kurzové záznamy na burze; činnosti brokerského domu, brokerské služby; zmenkové programy; obchodovanie s cennými papiermi.

39 - Preprava cenností.

42 - Odborné poradenstvo s výnimkou obchodného.

43 - Reštauračné a pohostinské služby.

(540)**SLAVIA CAPITAL**

(731) SLÁVIA CAPITAL, a. s., obchodník s cennými papiermi, Heydukova 6, 814 99 Bratislava I, SK;

(740) Holakovský Štefan, Ing., Bratislava, SK;

(210) 2390-2002

(220) 19.08.2002

8 (511) 35, 36, 39, 42, 43

(511) 35 - Pomoc pri riadení obchodnej činnosti; poskytovanie obchodných alebo podnikateľských informácií; komerčné informačné kancelárie; analýzy nákladov; nákupné ceny; analyzovanie; rozširovanie reklamných oznamov; štatistické informácie; účtovníctvo; zostavovanie výpisov z účtov; robenie výpisov z účtov; revízia účtov; obchodný manažment a podnikové poradenstvo; poradenstvo pri vedení podnikov; zasielanie re-

klamných materiálov spoločnosti Slávia Capital zákazníkom; pomoc pri riadení komerčných a priemyselných podnikov; poskytovanie pomoci pri riadení obchodných alebo priemyselných podnikov; riadenie priemyselných alebo obchodných podnikov; vydávanie a aktualizovanie reklamných materiálov; oceňovanie obchodných podnikov; oceňovanie a odhady v oblasti podnikania; obchodný alebo podnikateľský prieskum; služby, poradenstvo v obchodnej činnosti; uverejňovanie reklamných textov; reklama; vzťahy s verejnosťou (prieskum vzťahov medzi podnikmi, inštitúciami a spoločenským prostredím); poradenské služby v oblasti obchodného alebo podnikateľského riadenia; prieskum trhu; profesionálne obchodné alebo podnikateľské poradenstvo; odborné obchodné poradenstvo; hospodárske alebo ekonomické predpovede; obchodné alebo podnikateľské informácie; podpora predaja (pre tretie osoby); spracovanie textov.

36 - Finančné záruky; prenájom nehnuteľností; sprostredkovateľská činnosť v oblasti cenných papierov; úverové banky; realitné kancelárie; sprostredkovanie nehnuteľností; kancelárie zaoberajúce sa inkasovaním pohľadávok; bankovníctvo; oceňovanie a odhady nehnuteľností; investovanie kapitálu; kapitálové investície; klíring (zúčtovávanie vzájomných pohľadávok a záväzkov - bezhotovostné platenie); pôžičky (financovanie); daňové odhady (služby); oceňovanie a odhady (daňové); finančné odhady a oceňovanie (poisťovníctvo, bankovníctvo, nehnuteľnosti); finančné oceňovanie (poistenie, bankovníctvo, nehnuteľnosti); zastupiteľstvo, konateľstvo; správcovstvo; služby v oblasti finančnictva; finančné riadenie; správa nehnuteľností; burzové maklérsstvo; sprostredkovanie záruk; finančné analýzy; finančné poradenstvo; finančné konzultácie služby; elektronický prevod kapitálu; finančné informácie; vydávanie cenín; obstarávanie a vydávanie cenných papierov pre emitenta a poskytovanie s tým súvisiacich služieb; obstarávanie pre emitenta splácanie cenných papierov a vyplácanie výnosov z nich; vykonávanie poradenskej činnosti vo veciach týkajúcich sa cenných papierov; vykonávanie funkcie depozitára pre investičnú spoločnosť alebo investičný fond; úschova cenných papierov; vedenie evidencie o cenných papieroch uložených do úschovy; zmluva o správe cenných papierov; správa cenných papierov; zmluvy o uložení cenných papierov; zmluvy o úschove cenných papierov; úschova cenností; kurzové záznamy na burze; činnosti brokerského domu, brokerské služby; zmenkové programy; obchodovanie s cennými papiermi.

39 - Preprava cenností.

42 - Odborné poradenstvo s výnimkou obchodného.

43 - Reštauračné a pohostinské služby.

(540)

SLAVIA CAPITAL

(731) SLÁVIA CAPITAL, a. s., obchodník s cennými papiermi, Heydukova 6, 814 99 Bratislava 1, SK;

(740) Holakovský Štefan, Ing., Bratislava, SK;

(210) 2391-2002

(220) 19.08.2002

8 (511) 35, 36, 39, 42, 43

(511) 35 - Pomoc pri riadení obchodnej činnosti; poskytovanie obchodných alebo podnikateľských informácií; komerčné informačné kancelárie; analýzy nákladov; nákupné ceny; analyzovanie; rozširovanie reklamných oznamov; štatistické informácie; účtovníctvo; zostavovanie výpisov z účtov; robenie výpisov z účtov; revízia účtov; obchodný manažment a podnikové poradenstvo; poradenstvo pri vedení podnikov; zasielanie reklamných materiálov spoločnosti Slávia Capital zákazníkom; pomoc pri riadení komerčných a priemyselných podnikov; poskytovanie pomoci pri riadení obchodných alebo priemyselných podnikov; riadenie priemyselných alebo obchodných podnikov; vydávanie a aktualizovanie reklamných materiálov; oceňovanie obchodných podnikov; oceňovanie a odhady v oblasti podnikania; obchodný alebo podnikateľský prieskum; služby, poradenstvo v obchodnej činnosti; uverejňovanie reklamných textov; reklama; vzťahy s verejnosťou (prieskum vzťahov medzi podnikmi, inštitúciami a spoločenským prostredím); poradenské služby v oblasti obchodného alebo podnikateľského riadenia; prieskum trhu; profesionálne obchodné alebo podnikateľské poradenstvo; odborné obchodné poradenstvo; hospodárske alebo ekonomické predpovede; obchodné alebo podnikateľské informácie; podpora predaja (pre tretie osoby); spracovanie textov.

36 - Finančné záruky; prenájom nehnuteľností; sprostredkovateľská činnosť v oblasti cenných papierov; úverové banky; realitné kancelárie; sprostredkovanie nehnuteľností; kancelárie zaoberajúce sa inkasovaním pohľadávok; bankovníctvo; oceňovanie a odhady nehnuteľností; investovanie kapitálu; kapitálové investície; klíring (zúčtovávanie vzájomných pohľadávok a záväzkov - bezhotovostné platenie); pôžičky (financovanie); daňové odhady (služby); oceňovanie a odhady (daňové); finančné odhady a oceňovanie (poisťovníctvo, bankovníctvo, nehnuteľnosti); finančné oceňovanie (poistenie, bankovníctvo, nehnuteľnosti); zastupiteľstvo, konateľstvo; správcovstvo; služby v oblasti finančnictva; finančné riadenie; správa nehnuteľností; burzové maklérsstvo; sprostredkovanie záruk; finančné analýzy; finančné poradenstvo; finančné konzultácie služby; elektronický prevod kapitálu; finančné informácie; vydávanie cenín; obstarávanie a vydávanie cenných papierov pre emitenta a poskytovanie s tým súvisiacich služieb; obstarávanie pre emitenta splácanie cenných papierov a vyplácanie výnosov z nich; vykonávanie poradenskej činnosti vo veciach týkajúcich sa cenných papierov; vykonávanie funkcie depozitára pre investičnú spoločnosť alebo investičný fond; úschova cenných papierov; vedenie evidencie o cenných papieroch uložených do úschovy; zmluva o správe cenných papierov; správa cenných papierov; zmluvy o uložení cenných papierov; zmluvy o úschove cenných papierov; úschova cenností; kurzové záznamy na burze; činnosti brokerského domu, brokerské služby; zmenkové programy; obchodovanie s cennými papiermi.

39 - Preprava cenností.

42 - Odborné poradenstvo s výnimkou obchodného.

43 - Reštauračné a pohostinské služby.

(540)

SLAVIA  CAPITAL

(591) čierna, červená, biela

(731) SLÁVIA CAPITAL, a. s., obchodník s cennými papiermi, Heydukova 6, 814 99 Bratislava 1, SK;

(740) Holakovský Štefan, Ing., Bratislava, SK;

(210) 2392-2002

(220) 19.08.2002

8 (511) 35, 36, 39, 42, 43

(511) 35 - Pomoc pri riadení obchodnej činnosti; poskytovanie obchodných alebo podnikateľských informácií; komerčné informačné kancelárie; analýzy nákladov; nákupné ceny; analyzovanie; rozširovanie reklamných oznamov; štatistické informácie; účtovníctvo; zostavovanie výpisov z účtov; robenie výpisov z účtov; revízia účtov; obchodný manažment a podnikové poradenstvo; poradenstvo pri vedení podnikov; zasielanie reklamných materiálov spoločnosti Slavia Capital zákazníkom; pomoc pri riadení komerčných a priemyselných podnikov; poskytovanie pomoci pri riadení obchodných alebo priemyselných podnikov; riadenie priemyselných alebo obchodných podnikov; vydávanie a aktualizovanie reklamných materiálov; oceňovanie obchodných podnikov; oceňovanie a odhady v oblasti podnikania; obchodný alebo podnikateľský prieskum; služby, poradenstvo v obchodnej činnosti; uverejňovanie reklamných textov; reklama; vzťahy s verejnosťou (prieskum vzťahov medzi podnikmi, inštitúciami a spoločenským prostredím); poradenské služby v oblasti obchodného alebo podnikateľského riadenia; prieskum trhu; profesionálne obchodné alebo podnikateľské poradenstvo; odborné obchodné poradenstvo; hospodárske alebo ekonomické predpovede; obchodné alebo podnikateľské informácie; podpora predaja (pre tretie osoby); spracovanie textov.

36 - Finančné záruky; prenájom nehnuteľností; sprostredkovateľská činnosť v oblasti cenných papierov; úverové banky; realitné kancelárie; sprostredkovanie nehnuteľností; kancelárie zaoberajúce sa inkasovaním pohľadávok; bankovníctvo; oceňovanie a odhady nehnuteľností; investovanie kapitálu; kapitálové investície; klíring (zúčtovávanie vzájomných pohľadávok a záväzkov - bezhotovostné platenie); pôžičky (financovanie); daňové odhady (služby); oceňovanie a odhady (daňové); finančné odhady a oceňovanie (poisťovníctvo, bankovníctvo, nehnuteľnosti); finančné oceňovanie (poistenie, bankovníctvo, nehnuteľnosti); zastupiteľstvo, konateľstvo; správcovstvo; služby v oblasti finančníctva; finančné riadenie; správa nehnuteľností; burzové makléristvo; sprostredkovanie záruk; finančné analýzy; finančné poradenstvo; finančné konzultačné služby; elektronický prevod kapitálu; finančné informácie; vydávanie cenín; obstarávanie a vydávanie cenných papierov pre emitenta a poskytovanie s tým súvisiacich služieb; obstarávanie pre emitenta splácanie cenných papierov a vyplácanie výnosov z nich; vykonávanie poradenskej činnosti vo veciach týkajúcich sa cenných papierov; vykonávanie funkcie depozitára

pre investičnú spoločnosť alebo investičný fond; úschova cenných papierov; vedenie evidencie o cenných papieroch uložených do úschovy; zmluva o správe cenných papierov; správa cenných papierov; zmluvy o uložení cenných papierov; zmluvy o úschove cenných papierov; úschova cenností; kurzové záznamy na burze; činnosti brokerského domu, brokerské služby; zmenkové programy; obchodovanie s cennými papiermi.

39 - Preprava cenností.

42 - Odborné poradenstvo s výnimkou obchodného.

43 - Reštauračné a pohostinské služby.

(540)



(731) SLÁVIA CAPITAL, a. s., obchodník s cennými papiermi, Heydukova 6, 814 99 Bratislava 1, SK;

(740) Holakovský Štefan, Ing., Bratislava, SK;

(210) 2393-2002

(220) 19.08.2002

8 (511) 35, 36, 39, 42, 43

(511) 35 - Pomoc pri riadení obchodnej činnosti; poskytovanie obchodných alebo podnikateľských informácií; komerčné informačné kancelárie; analýzy nákladov; nákupné ceny; analyzovanie; rozširovanie reklamných oznamov; štatistické informácie; účtovníctvo; zostavovanie výpisov z účtov; robenie výpisov z účtov; revízia účtov; obchodný manažment a podnikové poradenstvo; poradenstvo pri vedení podnikov; zasielanie reklamných materiálov spoločnosti Slavia Capital zákazníkom; pomoc pri riadení komerčných a priemyselných podnikov; poskytovanie pomoci pri riadení obchodných alebo priemyselných podnikov; riadenie priemyselných alebo obchodných podnikov; vydávanie a aktualizovanie reklamných materiálov; oceňovanie obchodných podnikov; oceňovanie a odhady v oblasti podnikania; obchodný alebo podnikateľský prieskum; služby, poradenstvo v obchodnej činnosti; uverejňovanie reklamných textov; reklama; vzťahy s verejnosťou (prieskum vzťahov medzi podnikmi, inštitúciami a spoločenským prostredím); poradenské služby v oblasti obchodného alebo podnikateľského riadenia; prieskum trhu; profesionálne obchodné alebo podnikateľské poradenstvo; odborné obchodné poradenstvo; hospodárske alebo ekonomické predpovede; obchodné alebo podnikateľské informácie; podpora predaja (pre tretie osoby); spracovanie textov.

36 - Finančné záruky; prenájom nehnuteľností; sprostredkovateľská činnosť v oblasti cenných papierov; úverové banky; realitné kancelárie; sprostredkovanie nehnuteľností; kancelárie zaoberajúce sa inkasovaním pohľadávok; bankovníctvo; oceňovanie a odhady nehnuteľností; investovanie kapitálu; kapitálové investície; klíring

(zúčtovávanie vzájomných pohľadávok a záväzkov - bezhotovostné platenie); pôžičky (financovanie); daňové odhady (služby); oceňovanie a odhady (daňové); finančné odhady a oceňovanie (poisťovníctvo, bankovníctvo, nehnuteľnosti); finančné oceňovanie (poistenie, bankovníctvo, nehnuteľnosti); zastupiteľstvo, konateľstvo; správcovstvo; služby v oblasti finančníctva; finančné riadenie; správa nehnuteľností; burzové makléřstvo; sprostredkovanie záruk; finančné analýzy; finančné poradenstvo; finančné konzultačné služby; elektronický prevod kapitálu; finančné informácie; vydávanie cenín; obstarávanie a vydávanie cenných papierov pre emitenta a poskytovanie s tým súvisiacich služieb; obstarávanie pre emitenta splácanie cenných papierov a vyplácanie výnosov z nich; vykonávanie poradenskej činnosti vo veciach týkajúcich sa cenných papierov; vykonávanie funkcie depozitára pre investičnú spoločnosť alebo investičný fond; úschova cenných papierov; vedenie evidencie o cenných papieroch uložených do úschovy; zmluva o správe cenných papierov; správa cenných papierov; zmluvy o uložení cenných papierov; zmluvy o úschove cenných papierov; úschova cenností; kurzové záznamy na burze; činnosti brokerského domu, brokerské služby; zmenkové programy; obchodovanie s cennými papiermi.

39 - Preprava cenností.

42 - Odborné poradenstvo s výnimkou obchodného.

43 - Reštauračné a pohostinské služby.

(540)



(591) biela, červená

(731) SLÁVIA CAPITAL, a. s., obchodník s cennými papiermi, Heydukova 6, 814 99 Bratislava I, SK;

(740) Holakovský Štefan, Ing., Bratislava, SK;

(210) 2394-2002

(220) 19.08.2002

8 (511) 30

(511) 30 - Zmrzlina, mrazené krémy.

(540) **Radoletta**

(731) Radoma, s. r. o., Prešov, Kapušany pri Prešove 534, 082 12 Kapušany pri Prešove, SK;

(210) 2396-2002

(220) 20.08.2002

8 (511) 25

(511) 25 - Obuv.

(540) **SMARTWARE**

(731) Micro Compact Car smart GmbH., Industriestrasse 8, 71272 Renningen, DE;

(740) Bušová Eva, JUDr., Bratislava, SK;

(210) 2397-2002

(220) 20.08.2002

8 (511) 29, 40

(511) 29 - Mäso, ryby, hydina, zverina, výrobky z mäsa, hydiny a zveriny, mäsové konzervy, konzervované ryby, konzervy z hydiny, mäsové výťažky, údeniny, pokrmy pripravované z mäsových výrobkov, salámy, klobásy, šunky, tlačienky, párky, mäsové peny, nátierky, slanina, plnené boky, bravčová masť, držky, huspenina, jaternice, pečienka, pečenie paštéty.

40 - Mäsiarstvo a údenárstvo, rozoberanie a spracovanie mäsa, údenie potravín.

(540) **CARMEN**

(731) Tauris Nitria, spol. s r. o., 951 15 Mojmirovce, SK;

(740) Guniš Jaroslav, Mgr., Bratislava, SK;

(210) 2413-2002

(220) 21.08.2002

8 (511) 5

(511) 5 - Farmaceutické, zverolekárske a zdravotnícke prípravky, dietetické látky prispôbosené na lekárske účely, potrava pre dojčatá, náplasti, obväzový materiál, hmoty na plombovanie zubov a zubné vosky, dezinfekčné prostriedky, prípravky na ničenie hmyzu, fungicídny, herbicídny.

(540) **ALTESPA**

(731) MERCK & CO., Inc., a New Jersey corporation, One Merck Drive, Whitehouse Station, New Jersey, US;

(740) Bušová Eva, JUDr., Bratislava, SK;

(210) 2414-2002

(220) 30.11.2000

8 (511) 30

(511) 30 - Čokoláda; čokoládové a nečokoládové cukrovinky; cukríky; výrobky z obilnín; trvanlivé, polotrvanlivé a jemné pečivo; perníky; medovníky; keksy; napolitánky; tyčinky; sušienky; krekerly (slané pečivo); koláče; dezerty; zákusky; torty; oplátky; vianočné kolekcie a iné cukrovinky na ozdobovanie vianočných stromčekov; müsli; sucháre; biskvity; pralinky; piškóty; vafle; trubičky; pastilky (cukríky); bonbóny; lízanky; karamelky (cukríky); fondán; želé; komprimáty; mentolové cukríky; žuvačky; zmrzliny; cukor; med; výrobky v triede 30 obsahujúce kakao a/alebo kávu.

(540) **SÖLEN**

(731) PALOMA PLUS, s. r. o., Krajinská 1, 921 01 Piešťany, SK;

(740) Holakovský Štefan, Ing., Bratislava, SK;

(210) 2428-2002

(220) 22.08.2002

8 (511) 35, 42

(511) 35 - Obchodné alebo podnikateľské informácie.
42 - Kalibrácia; kontrola kvality.

(540)



(731) Technický skúšobný ústav Piešťany, š. p., Krajská cesta 2929/9, 921 24 Piešťany, SK;

(210) 2429-2002

(220) 22.08.2002

8 (511) 9, 16, 35, 37, 38, 41, 42

(511) 9 - Prístroje a nástroje vedecké, námorné geodetické, fotografické, filmové, optické, prístroje na meranie, signalizáciu, kontrolu, záchranu a prístroje na vyučovanie, prístroje na záznam, prevod reprodukciu zvuku alebo obrazu, elektrické prístroje patriace do triedy 09, prístroje na spracovanie informácií a počítače, osobné počítače, mikropočítače, periférne zariadenia k počítačom, náhradné diely k počítačom, počítačové klávesnice, elektrické spojovacie káble, návody a príručky pre užívateľov počítačov v elektronickej podobe, znovudobývateľné batérie, ochrany napájacích šnúr, počítačové programy, nosiče zvukových, obrazových a dátových záznamov, vreckové číslicové kalkulačky, osobné organizátory, integrované obvody, tlačené obvody, pokladnice, faxy, telefóny, videohry, obrazovky, videorekordéry, televízory, rozhlasové prijímače, audiosystémy, videokamery, fotoaparáty, elektronické databázy, počítačové hry, softvér všetkých druhov, databázové produkty a publikácie v elektronickej podobe, elektronické dátové a informačné siete, informačné produkty na nosičoch alebo v elektronických dátových, informačných a komunikačných sieťach.

16 - Papier a výrobky z papiera, tlačoviny periodické a neperiodické, návody a príručky pre užívateľov počítačov, manuály k programom, prospekty.

35 - Prieskum trhu, reklama, poskytovanie obchodných alebo podnikateľských informácií v oblasti hardvéru, obchodné poradenstvo v oblasti manažmentu a riadenia podnikov, ľudských zdrojov, obchodu, marketingu a informačných systémov, automatizované spracovanie dát, poskytovanie informačných a reklamných služieb pri sprostredkovaní obchodnej činnosti na internete, on-line inzercia, organizovanie veľtrhov a výstav na obchodné účely.

37 - Opravy a inštalácia elektrických zariadení, servis a údržba osobných počítačov a elektronickej zariadení.

38 - Služby zabezpečujúce audiovizuálnu komunikáciu prostredníctvom informačných a telekomunikačných sietí, rozširovanie a prenos informácií, dát a správ prostredníctvom informačných a telekomunikačných prostriedkov, šírenie elektronickej publikácií prostredníctvom počítačových sietí a satelitov.

41 - Výchova, zábava, vzdelávanie a vyučovanie, najmä riadenie tréningových programov pre personál v servisnom obchode s počítačmi, usporádvanie školiacich kurzov, školenia a semináre v oblasti výpočtovej techniky.

42 - Poradenstvo týkajúce sa použitia a funkcie technického a programového vybavenia osobného počítača, poskytovanie informácií o osobných počítačoch, počítačových sieťach a počítačových periférnych zariadeniach, vývoj, tvorba a prenájom softvéru, údržba počítačových programov, tvorba multimediálnych dokumentov, prezentácií, aplikácií, katalógov a pod., konštrukcia www prezentácií a riešenie www serverov, tvorba počítačových animácií a vizualizácií, programových projektov, tvorba informačných databáz, elektronických časopisov, periodík, kníh.

(540) **BRAVE NOTELINE**

(731) ProCA spol. s r. o., Průchova 709/54, 150 00 Praha 5, CZ;

(740) Hojčuš Peter, Ing., Bratislava, SK;

(210) 2431-2002

(220) 22.08.2002

8 (511) 5

(511) 5 - Farmaceutické a lekárske prípravky a substancie.

(540) **EVOCAIR**

(731) SmithKline Beecham plc, 980 Great West Road, Brentford, Middlesex TW8 9GS, GB;

(740) Fajnorová Mária, Ing., Bratislava, SK;

(210) 2432-2002

(220) 22.08.2002

8 (511) 5, 29, 30, 32

(511) 5 - Dietetické prípravky, výživové doplnky, najmä dietetický margarín na lekárske účely.

29 - Salámy, klobásy, párky, paštéty a masové nátierky; margarín, maslo, tuky na varenie a smaženie, syrové výrobky, tvaroh, mlieko a výrobky z mlieka, odtučnené mlieko, mliečne výrobky, jogurt, smotana, náhradky smotany a syra, vajcia, džemy, lekváre, marmelády, želé, rösoly, sójové bôby; sušené (práškové) vajcia; jedlé oleje a tuky.

30 - Káva; čaj; kakao; cukor; ryža; tapioka; ságo; kávové náhradky; múka a výrobky z obilja; chlieb; pekárske a cukrárske výrobky; jemné pečivo a cukrovinky, zmrzliny; med; melasový sirup; kvasnice; prášky do pečiva; soľ; horčica; ocot; sójová omáčka; šalátové dressingy; majonéza; korenie; omáčky ako chuťové prísady; potravinársky ľad.

32 - Nealkoholické nápoje s obsahom ovocnej šťavy a mlieka, cmaru alebo jogurtu.

(540)



(591) modrá, žltá, biela, červená

(731) UNILEVER N. V., Weena 455, 3013 AL Rotterdam, NL;

(740) Fajnorová Mária, Ing., Bratislava, SK;

(210) 2435-2002

(220) 23.08.2002

8 (511) 33

(511) 33 - Alkoholické nápoje vrátane destilovaných liehovín s výnimkou piva.

(540) **WOODFORD RESERVE**

(731) BROWN-FORMAN CORPORATION, spoločnosť zriadená podľa zákonov štátu Delaware, 850 Dixie Highway, Louisville, Kentucky 40210-1091, US;

(740) Tomeš Pavol, Ing., Bratislava, SK;

(210) 2437-2002

(220) 23.08.2002

(310) 78/135340

(320) 13.06.2002

(330) US

8 (511) 5

(511) 5 - Farmaceutické prípravky na liečbu a prevenciu kardiovaskulárnych chorôb, chorôb a porúch centrálného nervového systému, tepu, rakoviny, zápalov, dýchacích porúch, infekčných ochorení, autoimunitných porúch; antibiotiká.

(540) **ABILIFY**

(731) Bristol - Myers Squibb Company, spoločnosť zriadená podľa zákonov štátu Delaware, 345 Park Avenue, New York, New York 10154, US;

(740) Tomeš Pavol, Ing., Bratislava, SK;

(210) 2438-2002

(220) 23.08.2002

8 (511) 9, 41, 42

(511) 9 - Zariadenia na hlasovú komunikáciu, zariadenia na zabezpečenie počítačovej siete a počítačov.

41 - Školenia v oblasti elektronickej komunikácie a zabezpečenia počítačových sietí a počítačov.

42 - Poskytovanie a vytváranie softvéru, poskytovanie programového vybavenia vrátane počítačových programov, vytváranie počítačových programov, konzultačná činnosť v oblasti počítačového softvéru, elektronickej komunikácie a zabezpečenia počítačových sietí a počítačov.

(540) **A & & L soft, s. r. o.**

(731) A & & L soft, s. r. o., Na Rokoskou 34, 180 00 Praha 8, CZ;

(740) Bezák Marián, Ing., Bratislava, SK;

(210) 2439-2002

(220) 23.08.2002

8 (511) 9, 42

(511) 9 - Zariadenia na zabezpečenie počítačovej siete a počítačov, elektronické zabezpečovacie zariadenia, softvér na nosičoch, softvérové zabezpečenia na nosičoch.

42 - Konzultačné služby v oblasti zabezpečenia počítačových sietí a počítačov, programátorské služby.

(540) **SIG**

(731) A & & L soft, s. r. o., Na Rokoskou 34, 180 00 Praha 8, CZ;

(740) Bezák Marián, Ing., Bratislava, SK;

(210) 2442-2002

(220) 23.08.2002

8 (511) 3, 5, 29, 30, 32, 33

(511) 3 - Pracie, bieliace, čistiace, leštiace a brúsiace prípravky, aviváže; kozmetické a voňavkárske prípravky všetkých druhov, napríklad do kúpeľov, na opaľovanie, na pestovanie tela; parfumériové výrobky; vonné, čistiace a éterické oleje; vlasové vody; umývacie prostriedky na toaletné účely; ústne vody; prísady do kúpeľov, vlasové i telové šampóny.

5 - Potravinové doplnky v tekutom stave, vitamínové prípravky, polyvitamínové koncentráty na prípravu nápojov, diabetické a dietetické nápoje; sytené a nesýtené medicínálne nápoje, všetko na liečebné účely.

29 - Mlieko a mliečne nápoje; jedlé oleje a tuky.

30 - Čaje, nápoje na báze čaju, ľadové čaje; čokoládové, kávové a kakaové nápoje vrátane nápojov s mliekom.

32 - Nealkoholické nápoje sytené i nesýtené vrátane nápojov minerálnych, šumivých, iónových a energetických; sirupy, koncentráty a iné prípravky na prípravu nápojov; ovocné a zeleninové šťavy, mušty, ovocné nektáre a nápoje z ovocných štiav; stolové a minerálne vody, diabetické a dietetické nápoje neliečebné; práškové nealkoholické nápoje; práškové prípravky a príchuťi na výrobu nealkoholických nápojov a likérov; obohatené vitamínové nápoje a koncentráty; nealkoholické aperitívy; arašidové a mandľové mlieko; srvátkové nápoje; pivo.

33 - Alkoholické nápoje, najmä likéry, destiláty, liehoviny; vínové nápoje; aperitívy; vína, vína a likéry na trávanie, nízkoalkoholické miešané nápoje; bowle a iné alkoholické nápoje obsahujúce ovocie.

(554)

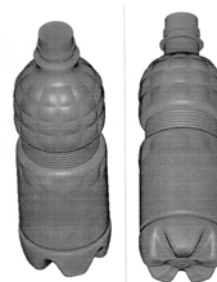

(731) Nealko nápoje, a. s., Holická 49, 772 00 Olomouc, CZ;

(740) Labudík Miroslav, Ing., Kysucké Nové Mesto, SK;

(210) 2443-2002

(220) 23.08.2002

8 (511) 5, 30, 32

(511) 5 - Potravinové doplnky v tekutom stave, vitamínové prípravky, polyvitamínové koncentráty na prípravu nápojov, diabetické a dietetické nápoje,

sýtené a nesýtené medicínálne nápoje, všetko na liečebné účely.

30 - Čaje, nápoje na báze čaju, ľadové čaje; čokoládové, kávové a kakaové nápoje vrátane nápojov s mliekom.

32 - Nealkoholické nápoje sýtené i nesýtené vrátane nápojov minerálnych, šumivých, iónových a energetických; sirupy, koncentráty a iné prípravky na prípravu nápojov; ovocné a zeleninové šťavy, mušty, ovocné nektáre a nápoje z ovocných štiav, stolové a minerálne vody, diabetické a dietetické nápoje neliečebné; práškové nealkoholické nápoje; práškové prípravky a príchuť na výrobu nealkoholických nápojov a likérov; obohatené vitamínové nápoje a koncentráty; nealkoholické aperitívy.

(540)



(731) „SELIKO - SLOVAKIA“ spol. s r. o., Jarmočná 73, 992 01 Modrý Kameň, SK;

(740) Hojčuš Peter, Ing., Bratislava, SK;

(210) 2444-2002

(220) 23.08.2002

8 (511) 32

(511) 32 - Nealkoholické nápoje sýtené i nesýtené vrátane nápojov minerálnych, šumivých, iónových a energetických; sirupy, koncentráty a iné prípravky na prípravu nápojov; ovocné a zeleninové šťavy, mušty, ovocné nektáre a nápoje z ovocných štiav, stolové a minerálne vody, diabetické a dietetické nápoje neliečebné; práškové nealkoholické nápoje; práškové prípravky a príchuť na výrobu nealkoholických nápojov a likérov; obohatené vitamínové nápoje a koncentráty; nealkoholické aperitívy.

(540) **KID'S BULL**

(731) Nealko nápoje, a. s., Holická 49, 772 00 Olomouc, CZ;

(740) Labudík Miroslav, Ing., Kysucké Nové Mesto, SK;

(210) 2445-2002

(220) 23.08.2002

8 (511) 5, 30, 32

(511) 5 - Potravinové doplnky v tekutom stave, vitamínové prípravky, polyvitamínové koncentráty na prípravu nápojov, diabetické a dietetické nápoje, sýtené a nesýtené medicínálne nápoje, všetko na liečebné účely.

30 - Čaje, nápoje na báze čaju, ľadové čaje; čokoládové, kávové a kakaové nápoje vrátane nápojov s mliekom.

32 - Nealkoholické nápoje sýtené i nesýtené vrátane nápojov minerálnych, šumivých, iónových a energetických; sirupy, koncentráty a iné prípravky na prípravu nápojov; ovocné a zeleninové šťavy, mušty, ovocné nektáre a nápoje z ovocných štiav, stolové a minerálne vody, diabetické a dietetické nápoje neliečebné; práškové nealkoholické nápoje; práškové prípravky a príchuť na výrobu nealkoholických nápojov a liké-

rov; obohatené vitamínové nápoje a koncentráty; nealkoholické aperitívy.

(540) **KALIF**

(731) Nealko nápoje, a. s., Holická 49, 772 00 Olomouc, CZ;

(740) Labudík Miroslav, Ing., Kysucké Nové Mesto, SK;

(210) 2451-2002

(220) 23.08.2002

8 (511) 29

(511) 29 - Mliečne výrobky, syry.

(540) **BABY-BINO**

(731) BONGRAIN S. A., 42 rue Rieussec, 78 220 Viroflay, FR;

(740) Stavrovský Peter, JUDr., Bratislava, SK;

(210) 2453-2002

(220) 26.08.2002

8 (511) 5

(511) 5 - Farmaceutické, zverolekárske a zdravotnícke prípravky, najmä prípravky na liečenie migrény, dietetické látky prispôbené na lekárske účely, potrava pre dojčatá; náplasti, obväzový materiál; hmoty na plombovanie zubov a zubné vosky; dezinfekčné prostriedky; prípravky na ničenie hmyzu; fungicídy, herbicídy.

(540) **FANSET**

(731) Pfizer Products Inc., a Connecticut corporation, Eastern Point Road, Groton, Connecticut 06340, US;

(740) Bušová Eva, JUDr., Bratislava, SK;

(210) 2454-2002

(220) 26.08.2002

8 (511) 5

(511) 5 - Farmaceutické, zverolekárske a zdravotnícke prípravky, najmä prípravky na liečenie migrény, dietetické látky prispôbené na lekárske účely, potrava pre dojčatá; náplasti, obväzový materiál; hmoty na plombovanie zubov a zubné vosky; dezinfekčné prostriedky; prípravky na ničenie hmyzu; fungicídy, herbicídy.

(540) **RELERT**

(731) Pfizer Products Inc., a Connecticut corporation, Eastern Point Road, Groton, Connecticut 06340, US;

(740) Bušová Eva, JUDr., Bratislava, SK;

(210) 2456-2002

(220) 26.08.2002

8 (511) 1, 4, 35

(511) 1 - Priemyselné chemikálie; chemické prípravky na odmasťovanie; chemické prípravky do motorových palív a olejov; chladiace prípravky; nemrznúce zmesi; brzdové kvapaliny; chemické čistiace prípravky na automobily.

4 - Motorové palivá; aditíva s výnimkou chemikálií do motorových palív; masťavá; palivové oleje.

35 - Sprostredkovanie obchodu s tovarmi v uvedených triedach.

(540) DYNAMAX

(731) ATAS, s. r. o., Alekšince 231, 951 22 Alekšince, SK;

(740) Máčajová Mária, Ing., Nitra, SK;

(210) 2457-2002

(220) 26.08.2002

8 (511) 1, 4, 35

(511) 1 - Priemyselné chemikálie; chemické prípravky na odmasťovanie; chemické prípravky do motorových palív a olejov; chladiace prípravky; nemrznúce zmesi; brzdové kvapaliny; chemické čistiace prípravky na automobily.

4 - Motorové palivá; aditíva s výnimkou chemikálií do motorových palív; mastivá; palivové oleje.

35 - Sprostredkovanie obchodu s tovarmi v uvedených triedach.

(540) DYNASPEED

(731) ATAS, s. r. o., Alekšince 231, 951 22 Alekšince, SK;

(740) Máčajová Mária, Ing., Nitra, SK;

(210) 2460-2002

(220) 22.08.2002

8 (511) 41, 42

(511) 41 - Filmové štúdiá; filmová tvorba; výroba videofilmov.

42 - Fotografovanie na mikrofilm.

(540) LAD'S VIDEO PRODUKCION

(731) Pist Anton, J. Mudrocha 1352/26, 905 01 Senica, SK;

(210) 2461-2002

(220) 26.08.2002

8 (511) 9, 35, 41, 42

(511) 9 - Softvér; hardvér.

35 - Maloobchodné služby v oblasti výpočtovej techniky.

41 - Školiaca činnosť v oblasti informačných systémov, informačných technológií a výpočtovej techniky.

42 - Realizácia komplexných informačných systémov; poradenská činnosť v oblasti informačných systémov, informačných technológií a výpočtovej techniky.

(540)

(731) EDEN CONSULTING spol. s r. o., Ondrejovova 14, 821 03 Bratislava, SK;

(740) Dolanská Elena, RNDr., Bratislava, SK;

(210) 2462-2002

(220) 26.08.2002

8 (511) 25, 35

(511) 25 - Odevy vrátane športových, oblečenie vrátane športového, najmä nohavice, vesty, košele,

saká, sukne, tričká, bielizeň, kostýmy, šaty, obleky, kabáty, bundy, vetrovky, plášte, pulóvre, svetre, mikiny, pyžamá, župany; plavky; pokrývky hlavy, najmä klobúky, čiapky; šatky; šály; kravaty; rukavice; ponožky; pančuchy; obuv; športová obuv; papuče; opasky.

35 - Maloobchodné služby s odevmi a obuvou, sprostredkovanie obchodu s tovarmi, reklamná činnosť.

(540)

(731) Rose, s. r. o., Donnerova 23, 841 05 Bratislava, SK;

(740) Hojčuš Peter, Ing., Bratislava, SK;

(210) 2463-2002

(220) 26.08.2002

8 (511) 25, 35

(511) 25 - Odevy vrátane športových, oblečenie vrátane športového, najmä nohavice, vesty, košele, saká, sukne, tričká, bielizeň, kostýmy, šaty, obleky, kabáty, bundy, vetrovky, plášte, pulóvre, svetre, mikiny, pyžamá, župany; plavky; pokrývky hlavy, najmä klobúky, čiapky; šatky; šály; kravaty; rukavice; ponožky; pančuchy; obuv; športová obuv; papuče; opasky.

35 - Maloobchodné služby s odevmi a obuvou, sprostredkovanie obchodu s tovarmi, reklamná činnosť.

(540)

(591) biela, modrá

(731) Rose, s. r. o., Donnerova 23, 841 05 Bratislava, SK;

(740) Hojčuš Peter, Ing., Bratislava, SK;

(210) 2464-2002

(220) 26.08.2002

8 (511) 35, 38, 41

(511) 35 - Prieskum trhu, prieskum verejnej mienky, reklama, reklama na počítačovej komunikačnej sieti, vydávanie a aktualizovanie reklamných materiálov, rozširovanie reklamných a inzertných oznamov, prenájom reklamnej plochy, zásielkové reklamné služby, uverejňovanie reklamných textov, televízna reklama, rozhlasová reklama, rozširovanie reklamných materiálov zákazníkom, najmä letákov, prospektov, tlačív a vzoriek.

38 - Káblková televízia, televízne vysielanie, rozhlasové vysielanie, vysielanie káblovej televízie, prenos signálu satelitom.

41 - Výroba televíznych a rozhlasových programov z oblasti kultúry, športu, ekonomiky, zábavy a vzdelávania, činnosť v oblasti kultúry, športu, zábavy a vzdelávania, organizovanie a vedenie živých vystúpení, televízna zábava.

(540)



- (591) červená, biela, šedá, čierna
 (731) C. E. N. , s. r. o., Župné námestie 3, 811 03 Bratislava, SK;
 (740) Holoubková Mária, Ing., Bratislava, SK;

(210) 2465-2002

(220) 26.08.2002

8 (511) 35, 38, 41

- (511) 35 - Prieskum trhu, prieskum verejnej mienky, reklama, reklama na počítačovej komunikačnej sieti, vydávanie a aktualizovanie reklamných materiálov, rozširovanie reklamných a inzertných oznamov, prenájom reklamnej plochy, zásielkové reklamné služby, uverejňovanie reklamných textov, televízna reklama, rozhlasová reklama, rozširovanie reklamných materiálov zákazníkom, najmä letákov, prospektov, tlačív a vzoriek.
 38 - Káblová televízia (telekomunikačné služby), televízne vysielanie, rozhlasové vysielanie, vysielanie káblovej televízie, prenos signálu satelitom.
 41 - Výroba televíznych a rozhlasových programov z oblasti kultúry, športu, ekonomiky, zábavy a vzdelávania, činnosť v oblasti kultúry, športu, zábavy a vzdelávania, organizovanie a vedenie živých vystúpení, televízna zábava.

(540)



- (591) modrá, červená, biela
 (731) C. E. N. , s. r. o., Župné námestie 3, 811 03 Bratislava, SK;
 (740) Holoubková Mária, Ing., Bratislava, SK;

(210) 2466-2002

(220) 26.08.2002

(310) 78/111379

(320) 27.02.2002

(330) US

8 (511) 3

- (511) 3 - Prípravky na osobnú starostlivosť.

(540) **FOAM WORKS**

- (731) COLGATE-PALMOLIVE COMPANY, A Delaware Corporation, 300 Park Avenue, New York, NY 10022, US;
 (740) Čechvalová Dagmar, Bratislava, SK;

(210) 2467-2002

(220) 26.08.2002

8 (511) 35, 41, 43

- (511) 35 - Informačné kancelárie.
 41 - Rekreačné, služby pre oddych.
 43 - Rezervácia prechodného ubytovania.

(540) **SLOVAKIADISCOVERY**

- (731) ERA s. r. o., Pod Párovcami 30, 921 01 Piešťany, SK;

(210) 2468-2002

(220) 26.08.2002

8 (511) 2

- (511) 2 - Farby, nátery, laky a lazúry, moridlá.

(540) **PROLUX**

- (731) HORNBACH Baumarkt CS spol. s r. o., Chlumcká 2398, 198 00 Praha 9, CZ;
 (740) ROTT, RŮŽIČKA & GUTTMANN, v. o. s., Bratislava, SK;

(210) 2469-2002

(220) 26.08.2002

8 (511) 9, 37, 42

- (511) 9 - Počítače, adaptéry na počítače, náhradné diely na počítače, počítačové periférie, zariadenia na spracovanie informácií, tlačiarne, hardvér výpočtovej techniky alebo komunikačnej techniky zaradený v tejto triede, programové vybavenie, elektronické databázy, programové vybavenie pre informačné technológie a pre komunikáciu, programové vybavenie umožňujúce elektronické obchodovanie, programové vybavenie umožňujúce obchodný styk prostredníctvom počítačov, aplikačný softvér, záznamy s dokumentáciou a užívateľskými príručkami týkajúce sa počítačov alebo programového vybavenia, prístroje na záznam, prevod, prenos alebo reprodukciu zvuku a obrazu, prístroje na spracovanie informácií a ich jednotlivé súčasti a náhradné diely z tejto triedy, hardvér výpočtovej techniky, hardvér, programové vybavenie a elektronické systémy na podporu komunikácie a/alebo na zaistenie služieb pre zákazníka (užívateľa) a/alebo na zaistenie rozsiahlych služieb na dátových, hlasových a unifikovaných sieťach nazývaných Next Generation Networks, systémy informačných technológií zaradené v triede 9, systémy výpočtovej, komunikačnej a informačnej techniky zaradené v triede 9, systémy elektronické, elektronické systémy dátovej komunikácie, systémy na prenos dát, hlasu a videa, prenosové elektronické systémy (výrobky) s ponukou komunikačných služieb pre zákazníka, komunikačné a telekomunikačné siete s rôznymi protokolmi, elektronické systémy (výrobky) pre poskytovateľa telekomunikačných služieb, informácie a záznamy v elektronickej podobe, dáta, databázy, informačné produkty na nosičoch aj v elektronických, dátových, informačných a komunikačných sieťach, elektronické siete, dátové siete, multimedialne aplikácie, multimedialne alebo informačné katalógy v elektronickej podobe, elektronické časopisy, elektronické periodiká a knihy v elektronickej podobe.
 37 - Montáž, servis, údržba a oprava technických prostriedkov výpočtovej techniky, komunikačných a telekomunikačných výrobkov a systémov, systémy na prenos dát a telefónnych ústrední, poskytovanie služieb v oblasti dozoru a správy komunikačných sietí.
 42 - Návrh programového vybavenia, vývoj programového vybavenia, programovanie, aktualizácie programového vybavenia, údržby programového vybavenia, inštalácia počítačových programov, programovanie počítačov, prenájom času prístupu k databáze, tvorba počítačových systémov, počítačové analýzy, regenerácia počítačových dát, technické štúdie v oblasti počítačov a programového vybavenia, prenájom programo-

vého vybavenia a počítačov, základný a aplikovaný výskum, vývoj, odhady, vyhodnotenie a posudky v oblasti výpočtovej techniky, informačných systémov a dátovej komunikácie, prístup k počítačom s cieľom podnikat', hosting webových stránok, tvorba a správa WEB pre tretie osoby, odborné poradenské a konzultačné služby v oblasti vývoja softvéru a informačných systémov, technické projektové štúdiá, odborné poradenské a konzultačné služby v oblasti počítačov, softvéru, informatiky a dátovej komunikácie, prenos dát alebo dokumentov z fyzických nosičov na elektronické nosiče, prevod (konverzia) dát a počítačových programov (nefyzický), tvorba a poskytovanie softvéru, tvorba a poskytovanie programového vybavenia a systému na podporu komunikácie a na zaistenie služieb pre zákazníka (užívateľa) a na zaistenie rozsiahlych služieb na dátových, hlasových a unifikovaných sieťach nazývaných Next Generation Networks, inžinierske služby pre telekomunikačné a dátové systémy, projektovanie a budovanie počítačových sietí, konzultačná a poradenská činnosť v odbore komunikačných sietí a informačných systémov, systémová integrácia - projektovanie v oblasti telekomunikačných systémov.

(540) UNIENT

- (731) Unient Communications, a. s., Barrandovská 60, 152 00 Praha 5, CZ;
 (740) Mešková Viera, Ing., Bratislava, SK;

(210) 2471-2002

(220) 27.08.2002

8 (511) 32

(511) 32 - Nealkoholické nápoje sytené i nesýtené vrátane nápojov minerálnych, šumivých, iónových a energetických; sirupy, koncentráty a iné prípravky na prípravu nápojov; ovocné a zeleninové šťavy, mušty, ovocné nektáre a nápoje z ovocných štiav, stolové a minerálne vody, diabeticke a dietetické nápoje neliečebné; práškové nealkoholické nápoje; práškové prípravky a príchuťi na výrobu nealkoholických nápojov a likérov; obohatené vitamínové nápoje a koncentráty; nealkoholické aperitívy.

(540) AQUAHERBS

- (731) Nealko nápoje, a. s., Holická 49, 772 00 Olomouc, CZ;
 (740) Labudík Miroslav, Ing., Kysucké Nové Mesto, SK;

(210) 2472-2002

(220) 27.08.2002

8 (511) 29, 30, 32

(511) 29 - Mlieko, mliečne nápoje, čerstvé i mrazené mliečne výrobky a výrobky odvodené z mlieka; maslo, syry a výrobky z nich; jogurty, kefíry, dezerty, vajcia, ryby, hydina, zverina; potraviny z rýb, hydiny a zveriny; mäso a mäsové výrobky, paštéty, jedlé oleje a tuky, tukové pomazánky, kaviár, šampiňóny, zelenina konzervovaná, nakladaná, sušená a varená, ovocie konzervované, mrazené a zavarené, ovocné šaláty, kompóty, džemy, poživatiny, potraviny konzervované, sušené a varené, nápoje mliečne alebo odvodené z mlieka, nápoje zo srvátky.

30 - Kávové, kakaové, čokoládové nápoje; kávovinové, kakaové a čokoládové príchuťi, obilniny pripravené na osobnú konzumáciu, cestoviny, torty, cukrovinky, müsli, pudinky, sušienky, horčica, chuťové omáčky, korenie.

32 - Nealkoholické nápoje a koktaily, prípravky na prípravu nápojov, minerálne vody, šumivé vody, pivo.

(540) RODINKA

- (731) ALIMPEX, spol. s r. o., Zemské právo 1199/5, 102 00 Praha 10, CZ;
 (740) Kastler Anton, Bratislava, SK;

(210) 2474-2002

(220) 27.08.2002

8 (511) 36

(511) 36 - Poist'ovacie a finančné služby.
(540)

*OdysseyRe*

(591) modrá

- (731) Odyssey Re Holdings Corp., 300 First Stamford Plaza, Stamford, Connecticut 06902, US;
 (740) ROTT, RŮŽIČKA & GUTTMANN, v. o. s., Bratislava, SK;

(210) 2475-2002

(220) 27.08.2002

8 (511) 36

(511) 36 - Poist'ovacie a finančné služby.
(540)

*Odyssey*

(591) modrá

- (731) Odyssey Re Holdings Corp., 300 First Stamford Plaza, Stamford, Connecticut 06902, US;
 (740) ROTT, RŮŽIČKA & GUTTMANN, v. o. s., Bratislava, SK;

(210) 2476-2002

(220) 27.08.2002

(310) 76/403280

(320) 02.05.2002

(330) US

8 (511) 43

(510) 43 - Hotelové, reštauračné, zásobovacie a barové služby.

(540) WE KNOW WHAT IT TAKES

- (731) Inter-Continental Hotels Corporation, c/o Six Continents Hotels, Inc., Three Ravinia Drive, 30346-2149 Atlanta, Georgia, US;
 (740) Bušová Eva, JUDr., Bratislava, SK;

(210) 2478-2002

(220) 27.08.2002

(310) 155567

(320) 27.02.2002

(330) IL

8 (511) 1

(511) 1 - Umelé hnojivá.

(540)

- (731) Netafim (A.C.S.) Ltd., 161 Arlozorov Street, 64922 Tel Aviv, IL;
 (740) ROTT, RŮŽIČKA & GUTTMANN, v. o. s., Bratislava, SK;

(210) 2479-2002

(220) 27.08.2002

8 (511) 9, 16, 35, 37, 38, 41, 42

(511) 9 - Elektrické, elektronické, optické, meracie, signalizačné, kontrolné, vyučovacie prístroje a zariadenia, prístroje na záznam, prenos, spracovanie a reprodukciu zvuku, obrazu alebo dát, koncové a ostatné telekomunikačné zariadenia, mincové a kartové zariadenia, čítacie zariadenia, zabezpečovacie zariadenia, počítače a počítačové programy.

16 - Tlačoviny; príručky, inštrukčný a učebný materiál s výnimkou prístrojov a zariadení, užívateľské manuály pre výroby a služby v oblasti telekomunikácií.

35 - Riadenie prevádzky báz dát, spracovanie dát, sprostredkovanie obchodu s tovarom triedy 9, poradenstvo v obchodnej činnosti súvisiacej s telekomunikáciami, predvádzanie služieb alebo výrobkov na reklamné účely a podporu predaja, prieskum trhu, výpisy z účtu a zasielanie reklamných materiálov zákazníkom, vzťahy s verejnosťou, reklamná, propagačná a akvizičná činnosť.

37 - Montáž, údržba a opravy telekomunikačného vybavenia, výstavba telekomunikačných zariadení, návrh a implementácia telekomunikačných, dátových a multimediálnych sietí.

38 -Telekomunikačné služby, prenájom telekomunikačných zariadení.

41 - Zverejňovanie a vydávanie textov (tlačovín - s výnimkou reklamných alebo náborových).

42 - Návrh, vývoj a inštalácia počítačových programov; prevod a konverzia počítačových programov a údajov (mimo fyzickej konverzie); návrh počítačových systémov, počítačové programovanie, zhotovovanie kópií počítačových programov; prevod a konverzia údajov a dokumentov z fyzických médií na elektronické médiá, kalibrácia, plánovanie a projektovanie telekomunikačných zariadení, odborné poradenstvo v oblasti telekomunikácií.

(540)**T - DSL Sprint 2048**

- (731) Slovenské telekomunikácie, a. s., Námestie slobody 6, 817 62 Bratislava, SK;

(210) 2480-2002

(220) 27.08.2002

8 (511) 9, 16, 35, 37, 38, 41, 42

(511) 9 - Elektrické, elektronické, optické, meracie, signalizačné, kontrolné, vyučovacie prístroje a zariadenia, prístroje na záznam, prenos, spracovanie a reprodukciu zvuku, obrazu alebo dát, koncové a ostatné telekomunikačné zariadenia, mincové a kartové zariadenia, čítacie zariadenia, zabezpečovacie zariadenia, počítače a počítačové programy.

16 - Tlačoviny; príručky, inštrukčný a učebný materiál s výnimkou prístrojov a zariadení, užívateľské manuály pre výroby a služby v oblasti telekomunikácií.

35 - Riadenie prevádzky báz dát, spracovanie dát, sprostredkovanie obchodu s tovarom triedy 9, poradenstvo v obchodnej činnosti súvisiacej s telekomunikáciami, predvádzanie služieb alebo výrobkov na reklamné účely a podporu predaja, prieskum trhu, výpisy z účtu a zasielanie reklamných materiálov zákazníkom, vzťahy s verejnosťou, reklamná, propagačná a akvizičná činnosť.

37 - Montáž, údržba a opravy telekomunikačného vybavenia, výstavba telekomunikačných zariadení, návrh a implementácia telekomunikačných, dátových a multimediálnych sietí.

38 -Telekomunikačné služby, prenájom telekomunikačných zariadení.

41 - Zverejňovanie a vydávanie textov (tlačovín - s výnimkou reklamných alebo náborových).

42 - Návrh, vývoj a inštalácia počítačových programov; prevod a konverzia počítačových programov a údajov (mimo fyzickej konverzie); návrh počítačových systémov, počítačové programovanie, zhotovovanie kópií počítačových programov; prevod a konverzia údajov a dokumentov z fyzických médií na elektronické médiá, kalibrácia, plánovanie a projektovanie telekomunikačných zariadení, odborné poradenstvo v oblasti telekomunikácií.

(540)**T - DSL Sprint 768**

- (731) Slovenské telekomunikácie, a. s., Námestie slobody 6, 817 62 Bratislava, SK;

(210) 2481-2002

(220) 27.08.2002

8 (511) 9, 16, 35, 37, 38, 41, 42

(511) 9 - Elektrické, elektronické, optické, meracie, signalizačné, kontrolné, vyučovacie prístroje a zariadenia, prístroje na záznam, prenos, spracovanie a reprodukciu zvuku, obrazu alebo dát, koncové a ostatné telekomunikačné zariadenia, mincové a kartové zariadenia, čítacie zariadenia, zabezpečovacie zariadenia, počítače a počítačové programy.

16 - Tlačoviny; príručky, inštrukčný a učebný materiál s výnimkou prístrojov a zariadení, užívateľské manuály pre výrobky a služby v oblasti telekomunikácií.

35 - Riadenie prevádzky báz dát, spracovanie dát, sprostredkovanie obchodu s tovarom triedy 9, poradenstvo v obchodnej činnosti súvisiacej s telekomunikáciami, predvádzanie služieb alebo výrobkov na reklamné účely a podporu predaja, prieskum trhu, výpisy z účtu a zasielanie reklamných materiálov zákazníkom, vzťahy s verejnosťou, reklamná, propagačná a akvizičná činnosť.

37 - Montáž, údržba a opravy telekomunikačného vybavenia, výstavba telekomunikačných zariadení, návrh a implementácia telekomunikačných, dátových a multimediálnych sietí.

38 - Telekomunikačné služby, prenájom telekomunikačných zariadení.

41 - Zverejňovanie a vydávanie textov (tlačovín - s výnimkou reklamných alebo náborových).

42 - Návrh, vývoj a inštalácia počítačových programov; prevod a konverzia počítačových programov a údajov (mimo fyzickej konverzie); návrh počítačových systémov, počítačové programovanie, zhotovovanie kópií počítačových programov; prevod a konverzia údajov a dokumentov z fyzických médií na elektronické médiá, kalibrácia, plánovanie a projektovanie telekomunikačných zariadení, odborné poradenstvo v oblasti telekomunikácií.

(540)

T - DSL Sprint 384

(731) Slovenské telekomunikácie, a. s., Námestie slobody 6, 817 62 Bratislava, SK;

(210) 2482-2002

(220) 27.08.2002

8 (511) 9, 16, 35, 37, 38, 41, 42

(511) 9 - Elektrické, elektronické, optické, meracie, signalizačné, kontrolné, vyučovacie prístroje a zariadenia, prístroje na záznam, prenos, spracovanie a reprodukciu zvuku, obrazu alebo dát, koncové a ostatné telekomunikačné zariadenia, mincové a kartové zariadenia, čítacie zariadenia, zabezpečovacie zariadenia, počítače a počítačové programy.

16 - Tlačoviny; príručky, inštrukčný a učebný materiál s výnimkou prístrojov a zariadení, užívateľské manuály pre výrobky a služby v oblasti telekomunikácií.

35 - Riadenie prevádzky báz dát, spracovanie dát, sprostredkovanie obchodu s tovarom triedy 9, poradenstvo v obchodnej činnosti súvisiacej s telekomunikáciami, predvádzanie služieb alebo výrobkov na reklamné účely a podporu predaja, prieskum trhu, výpisy z účtu a zasielanie reklamných materiálov zákazníkom, vzťahy s verejnosťou, reklamná, propagačná a akvizičná činnosť.

37 - Montáž, údržba a opravy telekomunikačného vybavenia, výstavba telekomunikačných zariadení, návrh a implementácia telekomunikačných, dátových a multimediálnych sietí.

38 - Telekomunikačné služby, prenájom telekomunikačných zariadení.

41 - Zverejňovanie a vydávanie textov (tlačovín - s výnimkou reklamných alebo náborových).

42 - Návrh, vývoj a inštalácia počítačových programov; prevod a konverzia počítačových programov a údajov (mimo fyzickej konverzie); návrh počítačových systémov, počítačové programovanie, zhotovovanie kópií počítačových programov; prevod a konverzia údajov a dokumentov z fyzických médií na elektronické médiá, kalibrácia, plánovanie a projektovanie telekomunikačných zariadení, odborné poradenstvo v oblasti telekomunikácií.

(540)

T - Sprint

(731) Slovenské telekomunikácie, a. s., Námestie slobody 6, 817 62 Bratislava, SK;

(210) 2483-2002

(220) 27.08.2002

8 (511) 9, 16, 35, 37, 38, 41, 42

(511) 9 - Elektrické, elektronické, optické, meracie, signalizačné, kontrolné, vyučovacie prístroje a zariadenia, prístroje na záznam, prenos, spracovanie a reprodukciu zvuku, obrazu alebo dát, koncové a ostatné telekomunikačné zariadenia, mincové a kartové zariadenia, čítacie zariadenia, zabezpečovacie zariadenia, počítače a počítačové programy.

16 - Tlačoviny; príručky, inštrukčný a učebný materiál s výnimkou prístrojov a zariadení, užívateľské manuály pre výrobky a služby v oblasti telekomunikácií.

35 - Riadenie prevádzky báz dát, spracovanie dát, sprostredkovanie obchodu s tovarom triedy 9, poradenstvo v obchodnej činnosti súvisiacej s telekomunikáciami, predvádzanie služieb alebo výrobkov na reklamné účely a podporu predaja, prieskum trhu, výpisy z účtu a zasielanie reklamných materiálov zákazníkom, vzťahy s verejnosťou, reklamná, propagačná a akvizičná činnosť.

37 - Montáž, údržba a opravy telekomunikačného vybavenia, výstavba telekomunikačných zariadení, návrh a implementácia telekomunikačných, dátových a multimediálnych sietí.

38 - Telekomunikačné služby, prenájom telekomunikačných zariadení.

41 - Zverejňovanie a vydávanie textov (tlačovín - s výnimkou reklamných alebo náborových).

42 - Návrh, vývoj a inštalácia počítačových programov; prevod a konverzia počítačových programov a údajov (mimo fyzickej konverzie); návrh počítačových systémov, počítačové programovanie, zhotovovanie kópií počítačových programov; prevod a konverzia údajov a dokumentov z fyzických médií na elektronické médiá, kalibrácia, plánovanie a projektovanie telekomunikačných zariadení, odborné poradenstvo v oblasti telekomunikácií.

(540)

T - DATA

(731) Slovenské telekomunikácie, a. s., Námestie slobody 6, 817 62 Bratislava, SK;

(210) 2485-2002

(220) 28.08.2002

8 (511) 5

(511) 5 - Farmaceutické výrobky.

(540) emoxen

(731) Oginski Michal, Wytwórnia Artykulów Farmaceutycznych i Kosmetycznych "EMO", Łódzka 157, 95-054 Ksewerow, PL;

(740) Voleková Eva, Dipl. Ing., Bratislava, SK;

(210) 2486-2002

(220) 28.08.2002

8 (511) 30

(511) 30 - Káva.

(540)

(591) zlatá, hnedá, biela, červená, modrá, vínovočervená

(731) Aleksič Dragan ROYAL-UNION, B. S. Timravy 2392/1, 917 00 Trnava, SK;

(740) Holoubková Mária, Ing., Bratislava, SK;

(210) 2487-2002

(220) 28.08.2002

(310) 002596914

(320) 01.03.2002

(330) EM

8 (511) 12

(511) 12 - Pozemné vozidlá, ich časti a príslušenstvá patriace do triedy 12.

(540) GRANDIS

(731) MITSUBISHI JIDOSHA KOGYO KABUSHIKI KAISHA, 33-8, Shiba 5-chome, Minato-ku, Tokyo, JP;

(740) Fajnorová Mária, Ing., Bratislava, SK;

(210) 2489-2002

(220) 28.08.2002

8 (511) 9, 37, 42

(511) 9 - Počítače, adaptéry na počítače, náhradné diely na počítače, počítačové periférie, zariadenia na spracovanie informácií, tlačiarne, hardvér výpočtovej techniky alebo komunikačnej techniky zaradený v tejto triede, programové vybavenie, elektronické databázy, programové vybavenie pre informačné technológie a pre komunikáciu, programové vybavenie umožňujúce elektronické obchodovanie, programové vybavenie umožňujúce obchodný styk prostredníctvom počítačov, aplikačný softvér, záznamy s dokumentáciou a užívateľskými príručkami týkajúce sa počítačov alebo programového vybavenia, prístroje na záznam, prevod, prenos alebo reprodukciu zvuku a obrazu, prístroje na spracovanie informácií a ich jednotlivé súčasti a náhradné diely z tejto triedy, hardvér výpočtovej techniky, hardvér, programové vybavenie a elektronické systémy na

podporu komunikácie a/alebo na zaistenie služieb pre zákazníka (užívateľa), a/alebo na zaistenie rozsiahlych služieb na dátových, hlasových a unifikovaných sieťach nazývaných Next Generation Networks, systémy informačných technológií zaradené v triede 9, systémy výpočtovej, komunikačnej a informačnej techniky zaradené v triede 9, systémy elektronické, elektronické systémy dátovej komunikácie, systémy na prenos dát, hlasu a videa, prenosové elektronické systémy (výrobky) s ponukou komunikačných služieb pre zákazníka, komunikačné a telekomunikačné siete s rôznymi protokolmi, elektronické systémy (výrobky) pre poskytovateľa telekomunikačných služieb, informácie a záznamy v elektronickej podobe, dáta, databázy, informačné produkty na nosičoch aj v elektronických, dátových, informačných a komunikačných sieťach, elektronické siete, dátové siete, multimediálne aplikácie, multimediálne alebo informačné katalógy v elektronickej podobe, elektronické časopisy, elektronické periodiká a knihy v elektronickej podobe.

37 - Montáž, servis, údržba a oprava technických prostriedkov výpočtovej techniky, komunikačných a telekomunikačných výrobkov a systémov, systémy na prenos dát a telefónnych ústrední, poskytovanie služieb v oblasti dozoru a správy komunikačných sietí.

42 - Návrh programového vybavenia, vývoj programového vybavenia, programovanie, aktualizácie programového vybavenia, údržby programového vybavenia, inštalácia počítačových programov, programovanie počítačov, prenájom doby prístupu k databáze, tvorba počítačových systémov, počítačové analýzy, regenerácia počítačových dát, technické štúdie v oblasti počítačov a programového vybavenia, prenájom programového vybavenia a počítačov, základný a aplikovaný výskum a vývoj, a odhady, a vyhodnotenie, a posudky v oblasti výpočtovej techniky, informačných systémov a dátovej komunikácie, prístup k počítačom s cieľom podnikania, hosting webových stránok, tvorba a správa WEB pre tretie osoby, odborné poradenské a konzultačné služby v oblasti vývoja softvéru a informačných systémov, technické projektové štúdie, odborné poradenské a konzultačné služby v oblasti počítačov, softvéru, informatiky a dátovej komunikácie, prenos dát alebo dokumentov z fyzických nosičov na elektronické nosiče, prevod (konverzia) dát a počítačových programov (nefyzický), tvorba a poskytovanie softvéru, tvorba a poskytovanie programového vybavenia a systému na podporu komunikácie a na zaistenie služieb pre zákazníka (užívateľa) a na zaistenie rozsiahlych služieb na dátových, hlasových a unifikovaných sieťach nazývaných Next Generation Networks, inžinierske služby pre telekomunikačné a dátové systémy, projektovanie a budovanie počítačových sietí, konzultačná a poradenská činnosť v odbore komunikačných sietí a informačných systémov, systémová integrácia - projektovanie v oblasti telekomunikačných systémov.

(540)

(731) Unient Communications, a. s., Barrandovská 60,
152 00 Praha 5, CZ;

(740) Mešková Viera, Ing., Bratislava, SK;

(210) 2490-2002

(220) 28.08.2002

8 (511) 9, 37, 42

(511) 9 - Počítače, adaptéry na počítače, náhradné diely na počítače, počítačové periférie, zariadenia na spracovanie informácií, tlačiarne, hardvér výpočtovej techniky alebo komunikačnej techniky zaradený v tejto triede, programové vybavenie, elektronické databázy, programové vybavenie pre informačné technológie a pre komunikáciu, programové vybavenie umožňujúce elektronické obchodovanie, programové vybavenie umožňujúce obchodný styk prostredníctvom počítačov, aplikačný softvér, záznamy s dokumentáciou a užívateľskými príručkami týkajúce sa počítačov alebo programového vybavenia, prístroje na záznam, prevod, prenos alebo reprodukciu zvuku a obrazu, prístroje na spracovanie informácií a ich jednotlivé súčasti a náhradné diely z tejto triedy, hardvér výpočtovej techniky, hardvér, programové vybavenie a elektronické systémy na podporu komunikácie a/alebo na zaistenie služieb pre zákazníka (užívateľa), a/alebo na zaistenie rozsiahlych služieb na dátových, hlasových a unifikovaných sieťach nazývaných Next Generation Networks, systémy informačných technológií zaradené v triede 9, systémy výpočtovej, komunikačnej a informačnej techniky zaradené v triede 9, systémy elektronické, elektronické systémy dátovej komunikácie, systémy na prenos dát, hlasu a videa, prenosové elektronické systémy (výrobky) s ponukou komunikačných služieb pre zákazníka, komunikačné a telekomunikačné siete s rôznymi protokolmi, elektronické systémy (výrobky) pre poskytovateľa telekomunikačných služieb, informácie a záznamy v elektronickej podobe, dáta, databázy, informačné produkty na nosičoch aj v elektronických, dátových, informačných a komunikačných sieťach, elektronické siete, dátové siete, multimedialne aplikácie, multimedialne alebo informačné katalógy v elektronickej podobe, elektronické časopisy, elektronicke periodiká a knihy v elektronickej podobe.

37 - Montáž, servis, údržba a oprava technických prostriedkov výpočtovej techniky, komunikačných a telekomunikačných výrobkov a systémov, systémy na prenos dát a telefónnych ústrední, poskytovanie služieb v oblasti dozoru a správy komunikačných sietí.

42 - Návrh programového vybavenia, vývoj programového vybavenia, programovanie, aktualizácie programového vybavenia, údržby programového vybavenia, inštalácia počítačových programov, programovanie počítačov, prenájom doby prístupu k databáze, tvorba počítačových systémov, počítačové analýzy, regenerácia počítačových dát, technické štúdie v oblasti počítačov

a programového vybavenia, prenájom programového vybavenia a počítačov, základný a aplikovaný výskum a vývoj, a odhady, a vyhodnotenie, a posudky v oblasti výpočtovej techniky, informačných systémov a dátovej komunikácie, prístup k počítačom s cieľom podnikat', hosting webových stránok, tvorba a správa WEB pre tretie osoby, odborné poradenské a konzultačné služby v oblasti vývoja softvéru a informačných systémov, technické projektové štúdie, odborné poradenské a konzultačné služby v oblasti počítačov, softvéru, informatiky a dátovej komunikácie, prenos dát alebo dokumentov z fyzických nosičov na elektronické nosiče, prevod (konverzia) dát a počítačových programov (nefyzický), tvorba a poskytovanie softvéru, tvorba a poskytovanie programového vybavenia a systému na podporu komunikácie a na zaistenie služieb pre zákazníka (užívateľa) a na zaistenie rozsiahlych služieb na dátových, hlasových a unifikovaných sieťach nazývaných Next Generation Networks, inžinierske služby pre telekomunikačné a dátové systémy, projektovanie a budovanie počítačových sietí, konzultačná a poradenská činnosť v odbore komunikačných sietí a informačných systémov, systémová integrácia - projektovanie v oblasti telekomunikačných systémov.

(540)



(591) modrá, zelená

(731) Unient Communications, a. s., Barrandovská 60,
152 00 Praha 5, CZ;

(740) Mešková Viera, Ing., Bratislava, SK;

(210) 2491-2002

(220) 28.08.2002

8 (511) 9, 37, 42

(511) 9 - Počítače, adaptéry na počítače, náhradné diely na počítače, počítačové periférie, zariadenia na spracovanie informácií, tlačiarne, hardvér výpočtovej techniky alebo komunikačnej techniky zaradený v tejto triede, programové vybavenie, elektronické databázy, programové vybavenie pre informačné technológie a pre komunikáciu, programové vybavenie umožňujúce elektronické obchodovanie, programové vybavenie umožňujúce obchodný styk prostredníctvom počítačov, aplikačný softvér, záznamy s dokumentáciou a užívateľskými príručkami týkajúce sa počítačov alebo programového vybavenia, prístroje na záznam, prevod, prenos alebo reprodukciu zvuku a obrazu, prístroje na spracovanie informácií a ich jednotlivé súčasti a náhradné diely z tejto triedy, hardvér výpočtovej techniky, hardvér, programové vybavenie a elektronické systémy na podporu komunikácie a/alebo na zaistenie služieb pre zákazníka (užívateľa), a/alebo na zaistenie rozsiahlych služieb na dátových, hlasových a unifikovaných sieťach nazývaných Next Generation Networks, systémy informačných technológií zaradené v triede 9, systémy výpočtovej, komunikačnej a informačnej techniky zaradené

v triede 9, systémy elektronické, elektronické systémy dátovej komunikácie, systémy na prenos dát, hlasu a videa, prenosové elektronické systémy (výrobky) s ponukou komunikačných služieb pre zákazníka, komunikačné a telekomunikačné siete s rôznymi protokolmi, elektronické systémy (výrobky) pre poskytovateľa telekomunikačných služieb, informácie a záznamy v elektronickej podobe, dáta, databázy, informačné produkty na nosičoch aj v elektronických, dátových, informačných a komunikačných sieťach, elektronické siete, dátové siete, multimedialne aplikácie, multimedialne alebo informačné katalógy v elektronickej podobe, elektronické časopisy, elektronicke periodiká a knihy v elektronickej podobe.

37 - Montáž, servis, údržba a oprava technických prostriedkov výpočtovej techniky, komunikačných a telekomunikačných výrobkov a systémov, systémy na prenos dát a telefónnych ústrední, poskytovanie služieb v oblasti dozoru a správy komunikačných sietí.

42 - Návrh programového vybavenia, vývoj programového vybavenia, programovanie, aktualizácie programového vybavenia, údržby programového vybavenia, inštalácia počítačových programov, programovanie počítačov, prenájom doby prístupu k databáze, tvorba počítačových systémov, počítačové analýzy, regenerácia počítačových dát, technické štúdie v oblasti počítačov a programového vybavenia, prenájom programového vybavenia a počítačov, základný a aplikovaný výskum a vývoj, a odhady, a vyhodnotenie, a posudky v oblasti výpočtovej techniky, informačných systémov a dátovej komunikácie, prístup k počítačom s cieľom podnikat', hosting webových stránok, tvorba a správa WEB pre tretie osoby, odborné poradenské a konzultačné služby v oblasti vývoja softvéru a informačných systémov, technické projektové štúdie, odborné poradenské a konzultačné služby v oblasti počítačov, softvéru, informatiky a dátovej komunikácie, prenos dát alebo dokumentov z fyzických nosičov na elektronické nosiče, prevod (konverzia) dát a počítačových programov (nefyzický), tvorba a poskytovanie softvéru, tvorba a poskytovanie programového vybavenia a systému na podporu komunikácie a na zaistenie služieb pre zákazníka (užívateľa) a na zaistenie rozsiahlych služieb na dátových, hlasových a unifikovaných sieťach nazývaných Next Generation Networks, inžinierske služby pre telekomunikačné a dátové systémy, projektovanie a budovanie počítačových sietí, konzultačná a poradenská činnosť v odbore komunikačných sietí a informačných systémov, systémová integrácia - projektovanie v oblasti telekomunikačných systémov.

(540)



(591) modrá, zelená

(731) Unient Communications, a. s., Barrandovská 60, 152 00 Praha 5, CZ;

(740) Mešková Viera, Ing., Bratislava, SK;

(210) 2492-2002

(220) 28.08.2002

8 (511) 9, 37, 42

(511) 9 - Počítače, adaptéry na počítače, náhradné diely na počítače, počítačové periférie, zariadenia na spracovanie informácií, tlačiarne, hardvér výpočtovej techniky alebo komunikačnej techniky zaradený v tejto triede, programové vybavenie, elektronické databázy, programové vybavenie pre informačné technológie a pre komunikáciu, programové vybavenie umožňujúce elektronické obchodovanie, programové vybavenie umožňujúce obchodný styk prostredníctvom počítačov, aplikačný softvér, záznamy s dokumentáciou a užívateľskými príručkami týkajúce sa počítačov alebo programového vybavenia, prístroje na záznam, prevod, prenos alebo reprodukciu zvuku a obrazu, prístroje na spracovanie informácií a ich jednotlivé súčasti a náhradné diely z tejto triedy, hardvér výpočtovej techniky, hardvér, programové vybavenie a elektronické systémy na podporu komunikácie a/alebo na zaistenie služieb pre zákazníka (užívateľa), a/alebo na zaistenie rozsiahlych služieb na dátových, hlasových a unifikovaných sieťach nazývaných Next Generation Networks, systémy informačných technológií zaradené v triede 9, systémy výpočtovej, komunikačnej a informačnej techniky zaradené v triede 9, systémy elektronické, elektronické systémy dátovej komunikácie, systémy na prenos dát, hlasu a videa, prenosové elektronické systémy (výrobky) s ponukou komunikačných služieb pre zákazníka, komunikačné a telekomunikačné siete s rôznymi protokolmi, elektronické systémy (výrobky) pre poskytovateľa telekomunikačných služieb, informácie a záznamy v elektronickej podobe, dáta, databázy, informačné produkty na nosičoch aj v elektronických, dátových, informačných a komunikačných sieťach, elektronické siete, dátové siete, multimedialne aplikácie, multimedialne alebo informačné katalógy v elektronickej podobe, elektronické časopisy, elektronicke periodiká a knihy v elektronickej podobe.

37 - Montáž, servis, údržba a oprava technických prostriedkov výpočtovej techniky, komunikačných a telekomunikačných výrobkov a systémov, systémy na prenos dát a telefónnych ústrední, poskytovanie služieb v oblasti dozoru a správy komunikačných sietí.

42 - Návrh programového vybavenia, vývoj programového vybavenia, programovanie, aktualizácie programového vybavenia, údržby programového vybavenia, inštalácia počítačových programov, programovanie počítačov, prenájom doby prístupu k databáze, tvorba počítačových systémov, počítačové analýzy, regenerácia počítačových dát, technické štúdie v oblasti počítačov a programového vybavenia, prenájom programového vybavenia a počítačov, základný a aplikovaný výskum a vývoj, a odhady, a vyhodnotenie, a posudky v oblasti výpočtovej techniky, informačných systémov a dátovej komunikácie, prístup k počítačom s cieľom podnikat', hosting webových stránok, tvorba a správa WEB pre tretie

osoby, odborné poradenské a konzultačné služby v oblasti vývoja softvéru a informačných systémov, technické projektové štúdie, odborné poradenské a konzultačné služby v oblasti počítačov, softvéru, informatiky a dátovej komunikácie, prenos dát alebo dokumentov z fyzických nosičov na elektronické nosiče, prevod (konverzia) dát a počítačových programov (nefyzický), tvorba a poskytovanie softvéru, tvorba a poskytovanie programového vybavenia a systému na podporu komunikácie a na zaistenie služieb pre zákazníka (užívateľa) a na zaistenie rozsiahlych služieb na dátových, hlasových a unifikovaných sieťach nazývaných Next Generation Networks, inžinierske služby pre telekomunikačné a dátové systémy, projektovanie a budovanie počítačových sietí, konzultačná a poradenská činnosť v odbore komunikačných sietí a informačných systémov, systémová integrácia - projektovanie v oblasti telekomunikačných systémov.

(540)



(591) modrá, zelená

(731) Unient Communications, a. s., Barrandovská 60, 152 00 Praha 5, CZ;

(740) Mešková Viera, Ing., Bratislava, SK;

(210) 2493-2002

(220) 28.08.2002

8 (511) 9, 37, 42

(511) 9 - Počítače, adaptéry na počítače, náhradné diely na počítače, počítačové periférie, zariadenia na spracovanie informácií, tlačiarne, hardvér výpočtovej techniky alebo komunikačnej techniky zaradený v tejto triede, programové vybavenie, elektronické databázy, programové vybavenie pre informačné technológie a pre komunikáciu, programové vybavenie umožňujúce elektronické obchodovanie, programové vybavenie umožňujúce obchodný styk prostredníctvom počítačov, aplikačný softvér, záznamy s dokumentáciou a užívateľskými príručkami týkajúce sa počítačov alebo programového vybavenia, prístroje na záznam, prevod, prenos alebo reprodukciu zvuku a obrazu, prístroje na spracovanie informácií a ich jednotlivé súčasti a náhradné diely z tejto triedy, hardvér výpočtovej techniky, hardvér, programové vybavenie a elektronické systémy na podporu komunikácie a/alebo na zaistenie služieb pre zákazníka (užívateľa), a/alebo na zaistenie rozsiahlych služieb na dátových, hlasových a unifikovaných sieťach nazývaných Next Generation Networks, systémy informačných technológií zaradené v triede 9, systémy výpočtovej, komunikačnej a informačnej techniky zaradené v triede 9, systémy elektronické, elektronické systémy dátovej komunikácie, systémy na prenos

dát, hlasu a videa, prenosové elektronické systémy (výrobky) s ponukou komunikačných služieb pre zákazníka, komunikačné a telekomunikačné siete s rôznymi protokolmi, elektronické systémy (výrobky) pre poskytovateľa telekomunikačných služieb, informácie a záznamy v elektronickej podobe, dáta, databázy, informačné produkty na nosičoch aj v elektronickej, dátových, informačných a komunikačných sieťach, elektronické siete, dátové siete, multimedialne aplikácie, multimedialne alebo informačné katalógy v elektronickej podobe, elektronické časopisy, elektronické periodiká a knihy v elektronickej podobe.

37 - Montáž, servis, údržba a oprava technických prostriedkov výpočtovej techniky, komunikačných a telekomunikačných výrobkov a systémov, systémy na prenos dát a telefónnych ústrední, poskytovanie služieb v oblasti dozoru a správy komunikačných sietí.

42 - Návrh programového vybavenia, vývoj programového vybavenia, programovanie, aktualizácie programového vybavenia, údržby programového vybavenia, inštalácia počítačových programov, programovanie počítačov, prenájom doby prístupu k databáze, tvorba počítačových systémov, počítačové analýzy, regenerácia počítačových dát, technické štúdie v oblasti počítačov a programového vybavenia, prenájom programového vybavenia a počítačov, základný a aplikovaný výskum a vývoj, a odhady, a vyhodnotenie, a posudky v oblasti výpočtovej techniky, informačných systémov a dátovej komunikácie, prístup k počítačom s cieľom podnikateľ, hosting webových stránok, tvorba a správa WEB pre tretie osoby, odborné poradenské a konzultačné služby v oblasti vývoja softvéru a informačných systémov, technické projektové štúdie, odborné poradenské a konzultačné služby v oblasti počítačov, softvéru, informatiky a dátovej komunikácie, prenos dát alebo dokumentov z fyzických nosičov na elektronické nosiče, prevod (konverzia) dát a počítačových programov (nefyzický), tvorba a poskytovanie softvéru, tvorba a poskytovanie programového vybavenia a systému na podporu komunikácie a na zaistenie služieb pre zákazníka (užívateľa) a na zaistenie rozsiahlych služieb na dátových, hlasových a unifikovaných sieťach nazývaných Next Generation Networks, inžinierske služby pre telekomunikačné a dátové systémy, projektovanie a budovanie počítačových sietí, konzultačná a poradenská činnosť v odbore komunikačných sietí a informačných systémov, systémová integrácia - projektovanie v oblasti telekomunikačných systémov.

(540)

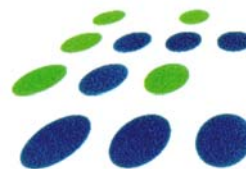

(591) modrá, zelená

(731) Unient Communications, a. s., Barrandovská 60, 152 00 Praha 5, CZ;

(740) Mešková Viera, Ing., Bratislava, SK;

(210) 2497-2002

(220) 28.08.2002

8 (511) 25, 28

(511) 25 - Obuv, oblečenie a odevy.

28 - Potreby na gymnastiku a šport patriace do triedy 28.

(540) DUFFS

(731) Duffs International, Inc., 1281 Liberty Way, Vista, California 92083, US;

(740) Záthurecký Eugen, JUDr., Banská Bystrica, SK;

(210) 2498-2002

(220) 30.08.2002

8 (511) 16, 35, 41, 43

(511) 16 - Časopisy, knihy, tlačoviny.

35 - Reklamná činnosť.

41 - Vydavateľská a nakladateľská činnosť.

43 - Bufety (rýchle občerstvenie), kaviarne, poskytovanie prechodného ubytovania, poskytovanie ubytovania pre zvieratá, prázdninové tábory (ubytovacie služby), prevádzkovanie hotelového ubytovania, prevádzka kempingov, príprava a dodávka jedál na objednávku do domu, reštaurácie (samoobslužné), reštaurácie (jedálne), turistické ubytovne, ubytovanie (prenájom prechodného ubytovania).

(540)

Bacchus Vila

(731) AGENTÚRA THEMIS, s. r. o., Panenská 6, 921 01 Piešťany, SK;

(740) Bušová Eva, JUDr., Bratislava, SK;

(210) 2499-2002

(220) 30.08.2002

8 (511) 7, 9, 11

(511) 7 - Domáce a kuchynské stroje a zariadenia, najmä elektrické kuchynské stroje a zariadenia vrátane strojov na krájanie nadrobno, strojov na miešanie a miesenie, lisovacích strojov, odšťavovačov, odstrediviek na ovocné šťavy, mlynčekov, krájačov, nástrojov poháňaných elektrickým motorčekom, elektrických otváračov konzerv, brúsičov nožov a strojov a zariadení na prípravu nápojov a/alebo pokrmov, umývačky riadu, elektrické stroje a zariadenia na starostlivosť o bielizeň a odevy vrátane práčok, žmýkačiek, žehliacich lisov na bielizeň, žehliacich strojov, vysávače prachu, elektrické čistiace zariadenia na domáce použitie, súčasti uvedených výrobkov v triede 7.

9 - Elektrické prístroje a nástroje, najmä elektrické žehličky, elektrické zariadenia na zváranie obalových fólií, elektrotermické natáčky do vlasov, kuchynské váhy, osobné váhy, diaľkové ovládače, signalizačné zariadenia, ovládacie a monitorovacie zariadenia pre domáce spotrebiče, súčasti uvedených výrobkov obsiahnuté v triede 9.

11 - Zariadenia na ohrievanie, výrobu pary a varenie, najmä rúry, zariadenia na varenie, pečenie, vysmážanie, grilovanie, hriankovanie, rozmrazovanie a udržovanie teploty pokrmov, ponorné variče, hrnce na varenie s integrovaným ohrevom,

mikrovlonné spotrebiče, prístroje na prípravu čaju a kávy, chladiace zariadenia, najmä prístroje na hlboké zamrazovanie, prístroje na výrobu ľadu, prístroje na výrobu zmrzliny, stroje na prípravu zmrzliny, vysúšače, napr. sušičky na bielizeň, bubnové sušičky na bielizeň, sušiče rúk, sušiče na vlasy, ventilačné zariadenia, najmä ventilátory, lapače mastnoty a odlučovacie zariadenia vrátane digestorov, klimatizačné zariadenia a zariadenia na zlepšenie kvality ovzdušia, zvlhčovače vzduchu, zariadenia na ohrev vody, ohrievače vody a prietokové ohrievače vody, súčasti všetkých uvedených výrobkov obsiahnuté v triede 11.

(540) EXIHAND

(731) EXIHAND, spol. s r. o., Zábrdovická 12, 615 00 Brno, CZ;

(740) Dudová Tatiana, Trenčín, SK;

(210) 2500-2002

(220) 30.08.2002

8 (511) 29

(511) 29 - Syry, mlieko a mliečne výrobky.

(540) VOLOVEC

(731) XEDEX SLOVAKIA, spol. s r. o., Weberova 2, 080 01 Prešov, SK;

(210) 2502-2002

(220) 30.08.2002

8 (511) 2, 9, 35, 37

(511) 2 - Tonery, tonerové zásobníky, doplnovacie zásobníky tonerov do tlačiarň, faxov, kopírovacích strojov, pasty pre tlač, doplnovacie atramentové súpravy do atramentových tlačiarň.

9 - Tonerové kazety do kopírovacích strojov a zariadení, tonerové kazety do tlačiarň; softvér na CD a DVD diskoch a magnetických médiách; výpočtová a kancelárska technika, tlačiarne, faxy, kopírovacie stroje (fotografické, elektrostatické alebo termické), počítače notebooky, monitory, skenery, doplnková výbava, napr. myši, klávesnice a pod., diskety a programové vybavenie, spotrebný materiál patriaci do triedy 9; telekomunikačná technika, najmä telefónne prístroje drôtové i bezdrôtové, vizuálne telefóny a prístroje na videotext, mobilné telefóny, mobilné rádio-telegrafické prístroje, terminálové účastnícke stanice; zariadenia na reprodukciu dát, telecomputery, spotrebná elektronika patriaca do triedy 9, elektronická zabezpečovacia technika; informačné, meracie, monitorovacie a riadiace systémy, prístroje a zariadenia; analógové a digitálne karty; špeciálne puzdrá na prístroje a nástroje zaradené do triedy 9.

35 - Maloobchodné služby týkajúce sa tonerov, tonerových zásobníkov, doplnovacích zásobníkov tonerov do tlačiarň, faxov, kopírovacích strojov, pást pre tlač, doplnovacích atramentových súprav do atramentových tlačiarň; sprostredkovanie obchodu s tovarom, poradenstvo obchodné.

37 - Inštalácia, servis a opravy kancelárskej a výpočtovej techniky; renovácia a recyklácia tonerov a kaziet všetkých druhov, najmä do tlačiarň, kopírovacích strojov, faxov a písacích strojov; poradenstvo v oblasti renovácie tonerov,

tonerových zásobníkov, doplnovacích zásobníkov tonerov do tlačiarní, faxov, kopírovacích strojov.

(540) MIP

(731) MIP, spol. s r. o., Vrúcko 150, 038 31 Vrúcko, SK;

(740) Belička Ivan, Ing., Banská Bystrica, SK;

(210) 2508-2002

(220) 30.08.2002

8 (511) 2, 9, 12

(511) 2 - Farby, nátery, laky, ochranné prostriedky proti korózii, všetko na použitie v osobných automobiloch.

9 - Meracie, signalizačné, elektrické a optické prístroje, hasiace prístroje, elektrické akumulátory a batérie, nabíjačky akumulátorov, všetko na použitie v osobných automobiloch.

12 - Osobné automobily, ich časti a súčasti, náhradné diely na uvedené tovary, spaľovacie motory do osobných automobilov, všetko na použitie v osobných automobiloch.

(540) Škoda originálne príslušenstvo

(731) ŠKODA AUTO, a. s., Tř. Václava Klementa 869, 293 60 Mladá Boleslav, CZ;

(740) ROTT, RŮŽIČKA & GUTTMANN, v. o. s., Bratislava, SK;

(210) 2509-2002

(220) 30.08.2002

8 (511) 1, 2, 4, 7, 9, 12, 37

(511) 1 - Lepidlá na priemyselné účely pri výrobe osobných automobilov.

2 - Farby, nátery, laky, ochranné prostriedky proti korózii, všetko na použitie v osobných automobiloch.

4 - Priemyselné oleje a tuky, mazadlá, palivá vrátane benzínu do motorov, všetko na použitie v osobných automobiloch.

7 - Zapaľovacie sviečky do spaľovacích motorov, vyfúkové systémy, všetko na použitie v osobných automobiloch.

9 - Meracie, signalizačné, elektrické a optické prístroje, hasiace prístroje, elektrické akumulátory a batérie, nabíjačky akumulátorov, všetko na použitie v osobných automobiloch.

12 - Osobné automobily, ich časti a súčasti, náhradné diely na uvedené tovary, spaľovacie motory do osobných automobilov, všetko na použitie v osobných automobiloch.

37 - Opravy automobilov, servisné služby, nastavenie a umývanie automobilov.

(540) Škoda originálne dielce

(731) ŠKODA AUTO, a. s., Tř. Václava Klementa 869, 293 60 Mladá Boleslav, CZ;

(740) ROTT, RŮŽIČKA & GUTTMANN, v. o. s., Bratislava, SK;

(210) 2528-2002

(220) 03.09.2002

8 (511) 9, 35, 42

(511) 9 - Leštiace zariadenia na fotografické snímky (pozitívy), sušičky na fotografické snímky (pozitívy), počítačové programy, nahrané počítačové programy, počítačové programy stiahnuté z tele-

komunikačnej siete, počítačový softvér, videokazety, videopásky.

35 - Obchodné alebo podnikateľské informácie, profesionálne obchodné alebo podnikateľské poradenstvo, obchodný alebo podnikateľský prieskum, obchodný manažment a podnikové poradenstvo, organizovanie výstav na obchodné a reklamné účely, organizovanie výstav na komerčné alebo reklamné účely, zbieranie údajov do počítačových databáz, zoradovanie údajov v počítačových databázach, prieskum trhu, prieskum verejnej mienky, on line reklama na počítačovej komunikačnej sieti, sprostredkovateľne práce, štatistické informácie, účtovníctvo, vyhľadávanie informácií v počítačových súboroch (pre zákazníkov).

42 - Návrh programového vybavenia, vývoj programového vybavenia, aktualizovanie počítačových programov, grafický dizajn, inštalácia počítačových programov, obnovovanie počítačových databáz, počítačové programovanie, zhotovovanie kópií počítačových programov, návrh počítačových systémov, počítačové systémové analýzy, technické štúdie v oblasti počítačov a programového vybavenia, tvorba a správa WEB pre tretie osoby, odborné poradenské a konzultačné služby v oblasti vývoja softvéru a informačných systémov, odborné poradenské a konzultačné služby v oblasti počítačov, softvéru, informatiky a dátovej komunikácie, prevod a konverzia údajov a dokumentov z fyzických médií na elektronické médiá, poradenské služby v oblasti počítačového hardvéru, prieskum v oblasti využitia počítačov, tvorba softvéru, vytváranie a udržiavanie počítačových stránok (webových stránok) pre zákazníkov.

(540)

**comma
consulting**

(731) Komár Matej, Ing., Trieda 1. mája 17, 052 01 Spišská Nová Ves, SK;

(740) Mešková Viera, Ing., Bratislava, SK;

(210) 2529-2002

(220) 03.09.2002

8 (511) 9, 35, 42

(511) 9 - Leštiace zariadenia na fotografické snímky (pozitívy), sušičky na fotografické snímky (pozitívy), počítačové programy, nahrané počítačové programy, počítačové programy stiahnuté z telekomunikačnej siete, počítačový softvér, videokazety, videopásky.

35 - Obchodné alebo podnikateľské informácie, profesionálne obchodné alebo podnikateľské poradenstvo, obchodný alebo podnikateľský prieskum, obchodný manažment a podnikové poradenstvo, organizovanie výstav na obchodné a reklamné účely, organizovanie výstav na komerčné alebo reklamné účely, zbieranie údajov do počítačových databáz, zoradovanie údajov v počítačových databázach, prieskum trhu, prieskum verejnej mienky, on line reklama na počítačovej komunikačnej sieti, sprostredkovateľne práce, štatistické informácie, účtovníctvo, vyhľadávanie

informácií v počítačových súboroch (pre zákazníkov).

42 - Návrh programového vybavenia, vývoj programového vybavenia, aktualizovanie počítačových programov, grafický dizajn, inštalácia počítačových programov, obnovovanie počítačových databáz, počítačové programovanie, zhotovovanie kópií počítačových programov, návrh počítačových systémov, počítačové systémové analýzy, technické štúdie v oblasti počítačov a programového vybavenia, tvorba a správa WEB pre tretie osoby, odborné poradenské a konzultačné služby v oblasti vývoja softvéru a informačných systémov, odborné poradenské a konzultačné služby v oblasti počítačov, softvéru, informatiky a dátovej komunikácie, prevod a konverzia údajov a dokumentov z fyzických médií na elektronické médiá, poradenské služby v oblasti počítačového hardvéru, prieskum v oblasti využitia počítačov, tvorba softvéru, vytváranie a udržiavanie počítačových stránok (webových stránok) pre zákazníkov.

(540) COMMA Consulting

(731) Komár Matej, Ing., Trieda 1. mája 17, 052 01 Spišská Nová Ves, SK;

(740) Mešková Viera, Ing., Bratislava, SK;

(210) 2530-2002

(220) 04.09.2002

8 (511) 3

(511) 3 - Saponáty a detergenty patriace do triedy 3; prípravky a látky na pranie a čistenie bielizne; prípravky na úpravu tkanín patriace do triedy 3; prípravky na zmäkčovanie tkanín; bieliace prípravky; prípravky na odstraňovanie škvŕn; dezodorantné a osviežujúce prípravky na použitie na odevy a textilie; mydlá, mydlá na oživenie textílií; prípravky na umývanie rúk; škrob na bielizeň; vrecká a obrúsky na prevoňanie tkanín a textílií; prípravky na čistenie, leštenie, odmasťovanie a brúsenie; pot-pourri; parfumované vody; dezodoranty na osobnú potrebu.

(540) KUSCHELWEICH

(731) UNILEVER N. V., Weena 455, 3013 AL Rotterdam, NL;

(740) Fajnorová Mária, Ing., Bratislava, SK;

(210) 2535-2002

(220) 04.09.2002

8 (511) 5

(511) 5 - Prípravky na ničenie škodlivých zvierat, prípravky na ničenie hmyzu, insekticídne prípravky pre domácnosť, repelenty proti hmyzu.

(540) BENGAL

(731) Pavlína Bomsdorfová - Bostim plus, Kettnerova 2048/28, 155 00 Praha 5, CZ;

(740) Mešková Viera, Ing., Bratislava, SK;

(210) 2549-2002

(220) 05.09.2002

8 (511) 1, 2, 3, 4

(511) 1 - Chemikálie pre priemysel, rozmrazovacie kvapaliny do ostrekovačov, chladiace a brzdo-

ve kvapaliny, rozpúšťadlá, destilovaná voda, chemické prísady do palív a mazív.

2 - Ochranné prostriedky proti hrdzi.

3 - Prípravky na čistenie, leštenie, odmasťovanie a brúsenie; kvapaliny do ostrekovačov skiel vozidiel.

4 - Priemyselné oleje a tuky, palivá a mazadlá, nechemické prísady do palív a mazív.

(540) ZIP ZAP

(731) Velvana, a. s., 273 24 Velvary, CZ;

(740) Bachratá Magdaléna, Mgr., Bratislava, SK;

(210) 2558-2002

(220) 06.09.2002

(310) Z - 253398

(320) 26.07.2002

(330) PL

8 (511) 29, 30

(511) 29 - Mliečne nápoje.

30 - Čokoláda, čokoládové nápoje, kakaové nápoje, kakao, výrobky z kakaa.

(540)



(591) biela, čierna, modrá, žltá, červená, hnedá, zelená

(731) Gellwe Sp. z o. o., Spokojna 4, 31-080 Zabierzów, PL;

(740) Bačík Kvetoslav, Ing., Nová Dubnica, SK;

(210) 2568-2002

(220) 09.09.2002

8 (511) 29

(511) 29 - Syry vrátane bryndze.

(540)



(591) modrá, zelená, červená, biela

(731) Lajda Peter, Legionárska ul. č. 17, 831 04 Bratislava, SK;

(740) Holakovský Štefan, Ing., Bratislava, SK;

(210) 2569-2002

(220) 09.09.2002

8 (511) 29

(511) 29 - Syry vrátane bryndze.

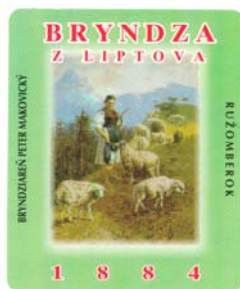
(540)

(591) zelená, hnedá, modrá, červená, biela, žltá, čierna

(731) Lajda Peter, Legionárska ul. č. 17, 831 04 Bratislava, SK;

(740) Holakovský Štefan, Ing., Bratislava, SK;

(210) 2570-2002

(220) 09.09.2002

8 (511) 29

(511) 29 - Syry vrátane bryndze.

(540)

(731) Lajda Peter, Legionárska ul. č. 17, 831 04 Bratislava, SK;

(740) Holakovský Štefan, Ing., Bratislava, SK;

(210) 2654-2002

(220) 16.09.2002

8 (511) 36, 39, 41, 42, 43

(511) 36 - Finančné poradenstvo; kancelária zaoberajúca sa inkasovaním pohľadávok; konzultačné služby v oblasti finančnictva a nehnuteľností; prenájom kancelárskych priestorov; realitné kancelárie.

39 - Doprava (rezervácia); rezervovanie zájazdov.

41 - Informácie o možnostiach rekreácie; kongresy (organizovanie a vedenie); organizovanie a vedenie seminárov; vydávanie textov s výnimkou reklamných alebo náborových.

42 - Aktualizovanie počítačových programov.

43 - Hotelierske služby; penzióny.

(540)

(591) zelená

(731) KZT akciová spoločnosť, Kukuričná 1, 831 03 Bratislava, SK;

(210) 2728-2002

(220) 27.09.2002

8 (511) 4, 7, 12

(511) 4 - Priemyselné oleje a tuky; mazadlá; prípravky na absorpciu, namáčanie a viazanie prachu; palivá (vrátane benzínu) a látky na svietenie; sviečky; knôty.

7 - Stroje a časti strojov; obrábacie stroje; motory a hnacie stroje (s výnimkou pre pozemné vozidlá); spriahadlá a prevodové komponenty (s výnimkou pre pozemné vozidlá); poľnohospodárske náradie s výnimkou ručného; liahne na vajcia; súčasti a tesnenia na uvedené tovary v triede 7.

12 - Dopravné prostriedky, zariadenia na pohyb po zemi, vo vzduchu a po vode; ich časti a súčasti.

(540) KYMCO

(731) KWANG YANG MOTOR CO. LTD., No. 35, Wan Hsing Street, Sanmin District, Kaohsiung, Taiwan, Republic of China, TW;

(740) PATENTSERVIS BRATISLAVA, a. s., Bratislava, SK;

(210) 2729-2002

(220) 27.09.2002

8 (511) 4, 7, 12

(511) 4 - Priemyselné oleje a tuky; mazadlá; prípravky na absorpciu, namáčanie a viazanie prachu; palivá (vrátane benzínu) a látky na svietenie; sviečky; knôty.

7 - Stroje a časti strojov; obrábacie stroje; motory a hnacie stroje (s výnimkou pre pozemné vozidlá); spriahadlá a prevodové komponenty (s výnimkou pre pozemné vozidlá); poľnohospodárske náradie s výnimkou ručného; liahne na vajcia; súčasti a tesnenia na uvedené tovary v triede 7.

12 - Dopravné prostriedky, zariadenia na pohyb po zemi, vo vzduchu a po vode; ich časti a súčasti.

(540)

(731) KWANG YANG MOTOR CO. LTD., No. 35, Wan Hsing Street, Sanmin District, Kaohsiung, Taiwan, Republic of China, TW;

(740) PATENTSERVIS BRATISLAVA, a. s., Bratislava, SK;

(210) 2746-2002

(220) 27.09.2002

8 (511) 9, 35, 37, 42

(511) 9 - Počítače, počítačové programy, počítačový softvér.

35 - Maloobchodné služby v oblasti výpočtovej a kancelárskej techniky, obchodné alebo podnikateľské poradenstvo, reklamné služby, poradenstvo v obchodnej činnosti.

37 - Montáž, údržba a opravy počítačovej a kancelárskej techniky; servis v oblasti hardvéru.

42 - Poskytovanie softvéru, inštalácia počítačových programov, návrh a vývoj počítačového hardvéru a softvéru, poradenské služby v oblasti hardvéru a softvéru, prenájom počítačov, prenájom softvéru, servis v oblasti softvéru, tvorba softvéru, vytváranie a udržiavanie počítačových stránok (WEB).

(540) M - SOFT

(731) Janček Miroslav, Ing., Jaselská 1708/20, 955 01 Topoľčany, SK;

(210) 2802-2002

(220) 03.10.2002

8 (511) 25

(511) 25 - Odevy; obuv; pokrývky hlavy; pleteniny ako oblečenie, trička.

(540)



(591) modrá, červená, čierna

(731) Hodáková Ivona - IPOS, Jamnického 16, 841 05 Bratislava, SK;

(740) Litváková Edita, Ing., Bratislava, SK;

(210) 2803-2002

(220) 03.10.2002

8 (511) 33, 35, 41

(511) 33 - Vína všetkých druhov.

35 - Organizovanie akcií na komerčné a reklamné účely, ako sú napr. spoločenské akcie; ochutnávky vín; súťaže; vydávanie reklamných tlačovín.

41 - Organizovanie spoločenských akcií, súťaží, ochutnávky vín na zábavné a kultúrne účely.

(540)



(591) modrá, žltá

(731) Bohemia Sekt, Českomoravská vinařská akciová spoločnosť, Smetanova 220, 332 02 Starý Plzeňec, CZ;

(740) Litváková Edita, Ing., Bratislava, SK;

(210) 2804-2002

(220) 03.10.2002

8 (511) 33, 35, 41

(511) 33 - Vína všetkých druhov.

35 - Organizovanie akcií na komerčné a reklamné účely, ako sú napr. spoločenské akcie; ochutnávky vín; súťaže; vydávanie reklamných tlačovín.

41 - Organizovanie spoločenských akcií, súťaží, ochutnávky vín na zábavné a kultúrne účely.

(540)



(591) čierna, žltá

(731) Bohemia Sekt, Českomoravská vinařská akciová spoločnosť, Smetanova 220, 332 02 Starý Plzeňec, CZ;

(740) Litváková Edita, Ing., Bratislava, SK;

(210) 2806-2002

(220) 03.10.2002

8 (511) 16, 41

(511) 16 - Papier a výrobky z papiera, tlačoviny, noviny, časopisy, knihy, knihárske výrobky, propagačné materiály, fotografie.

41 - Nakladateľská a vydavateľská činnosť, vydávanie periodickej a neperiodickej tlače, publikácií, novín, časopisov, kníh a iných polygrafických výrobkov.

(540)

Cappuccino

(731) TITAN PRESS, s. r. o., Gusevova 26, 821 09 Bratislava, SK;

(740) Bachratá Magdaléna, Mgr., Bratislava, SK;

(210) 2808-2002

(220) 03.10.2002

8 (511) 5, 30, 32

(511) 5 - Cukrovinky s liečivými prísadami; dietetické látky upravené na lekárske účely; dietetické nápoje upravené na lekárske účely; diétne potraviny upravené na lekárske účely; doplnky potravy - minerálne; doplnky výživové na lekárske účely; eukalyptus na farmaceutické účely; mentol; mentol na farmaceutické účely; nápoje dietetické upravené na lekárske účely; nápoje liečivé; pastilky na farmaceutické účely; diétne potraviny prispôbosené na lekárske účely; sirupy na farmaceutické účely; vitamínové prípravky; žuvacie gumy, žuvačky na lekárske účely.

30 - Cukríky, cukríky mentolové; cukrovinky; bonbóny; pastilky (cukrovinky); tabletky (cukrovinky); žuvačky nie na lekárske účely.

32 - Nealkoholické nápoje; prípravky na výrobu nápojov; nápoje z nealkoholických štiav; pastilky na výrobu šumivých nápojov; prášky na výrobu šumivých nápojov; tablety na prípravu šumivých nápojov.

(540)



(591) čierna, červená, modrá hnedá
 (731) Ed. Haas SK, s. r. o., Staničná 20, 908 51 Holíč, SK;

(210) 2811-2002

(220) 03.10.2002

(310) 78/119481

(320) 04.04.2002

(330) US

8 (511) 3

(511) 3 - Zubné pasty.

(540) INTENSE ICE

(731) COLGATE-PALMOLIVE COMPANY, A Delaware Corporation, 300 Park Avenue, New York, NY 10022, US;

(740) Čechvalová Dagmar, Bratislava, SK;

(210) 2812-2002

(220) 03.10.2002

(310) 78/122498

(320) 18.04.2002

(330) US

8 (511) 3

(511) 3 - Zubné pasty.

(540) ICY RUSH

(731) COLGATE-PALMOLIVE COMPANY, A Delaware Corporation, 300 Park Avenue, New York, NY 10022, US;

(740) Čechvalová Dagmar, Bratislava, SK;

(210) 2815-2002

(220) 04.10.2002

8 (511) 1, 17

(511) 1 - Chemikálie pre priemysel, vedu, fotografiu, poľnohospodárstvo, záhradníctvo, lesníctvo; umelé živice v nespracovanom stave, plastické hmoty v nespracovanom stave; pôdne hnojivá; zmesi do hasiacich prístrojov; prípravky na kalenie a zváranie kovov; chemické látky na konzervovanie potravín; triesloviny; lepidlá a spojivá používané v priemysle.

17 - Kaucuk, gutaperča, guma, azbest, slúda a výrobky z týchto materiálov, ktoré nie sú zahrnuté v iných triedach; plastové výlisky ako polotovary; baliace, tesniace a izolačné materiály; ohybné rúry a hadice s výnimkou kovových.

(540) VISTAMAXX

(731) Exxon Mobil Corporation, spoločnosť zriadená podľa zákonov štátu New Jersey, 5959 Las Colinas Boulevard, Irving, Texas 75039-2298, US;

(740) Tomeš Pavol, Ing., Bratislava, SK;

(210) 2817-2002

(220) 04.10.2002

8 (511) 34

(511) 34 - Spracovaný aj nespracovaný tabak; tabakové výrobky; tabakové náhradky bez liečivých alebo hojivých účinkov; potreby pre fajčiarov; cigaretové papieriky, cigaretové filtre, cigaretové rúrky; ručné stroje na šúľanie cigariet alebo na plnenie rúrok na cigarety; zapalovače; zápalky.

(540)

(731) Van Nelle Tabak Nederland B. V., Slachtedyk 28a, 8501 ZA Joure, NL;

(740) Fajnorová Mária, Ing., Bratislava, SK;

(210) 2818-2002

(220) 04.10.2002

8 (511) 35, 36, 37, 39, 42

(511) 35 - Prenájom kancelárskych strojov a zariadení, obchodné alebo podnikateľské poradenstvo, maloobchodné služby v oblasti stavebníctva.

36 - Prenájom nehnuteľností.

37 - Prenájom stavebných strojov a zariadení, stavebníctvo, stavebný dozor, izolovanie stavieb, murárstvo, maľovanie a natieranie, štukovanie, sadrovanie, montovanie lešení, kladenie tehál.

39 - Prenájom vozidiel.

42 - Inžinierska činnosť.

(540)

Stamart

(591) červená

(731) STAMART MARTIN, s. r. o., Robotnícka 1A, 036 01 Martin, SK;

(210) 2822-2002

(220) 04.10.2002

8 (511) 8

(511) 8 - Holiace strojčeky, holiace britvy, holiace čepele, dvojité holiace čepele, jednočepeľové žiletky, dvojčepeľové žiletky, jednorazové holiace žiletky a strojčeky, zásobníky na žiletky.

(540) COMFORT GRIP

(731) Supermax International Pvt.Ltd., Indian Company of Malhotra House, 4 Floor, Opp.G.P.O., Mumbai 400001, IN;

(740) PATENTSERVIS BRATISLAVA, a. s., Bratislava, SK;

(210) 2823-2002

(220) 04.10.2002

8 (511) 25, 28(511) 25 - Odevy, obuv, pokrývky hlavy.
28 - Gymnastické a športové náradia.**(540)**

(731) Jako AG, Amtstrasse 82, 74673 Mulfingen-Hollenbac, DE;

(740) PATENTSERVIS BRATISLAVA, a. s., Bratislava, SK;

(210) 2824-2002

(220) 04.10.2002

8 (511) 5

(511) 5 - Farmaceutické prípravky.

(540) LIVALO KOWA

(731) KOWA COMPANY LTD., 6-29, Nishiki 3-chome, Naka-ku, Nagoya, JP;

(740) PATENTSERVIS BRATISLAVA, a. s., Bratislava, SK;

(210) 2828-2002

(220) 04.10.2002

8 (511) 14, 18, 25

(511) 14 - Hodinky a nástroje na meranie času; medailóny, ozdobné ihlice (bižutéria), spony na kravaty.

18 - Koža a imitácie kože, dáždnyky, slnečníky, športové tašky a tašky na voľný čas, cestovné tašky, batohy, nákupné tašky, školské tašky, plážové tašky, kabelky, kufre, toaletné kufričky, kľúčienky, peňaženky, náprsné tašky, aktovky, pásové tašky (belt bags), cestovné kufre, cestovné obaly na odevy.

25 - Odevy, bielizeň, obuv, pokrývky hlavy, opasky, šatky, rukavice, šály.

(540) CONVERT

(731) COLUMBIA SPORTSWEAR COMPANY a corporation organised under the laws of State of Oregon, 14375 NW Science Park Drive, Portland, Oregon 97229, US;

(740) PATENTSERVIS BRATISLAVA, a. s., Bratislava, SK;

(210) 2829-2002

(220) 04.10.2002

8 (511) 14, 18, 25

(511) 14 - Hodinky a nástroje na meranie času; medailóny, ozdobné ihlice (bižutéria), spony na kravaty.

18 - Koža a imitácie kože, dáždnyky, slnečníky, športové tašky a tašky na voľný čas, cestovné tašky, batohy, nákupné tašky, školské tašky, plážové tašky, kabelky, kufre, toaletné kufričky, kľúčienky, peňaženky, náprsné tašky, aktovky, pásové tašky (belt bags), cestovné kufre, cestovné obaly na odevy.

25 - Odevy, bielizeň, obuv, pokrývky hlavy, opasky, šatky, rukavice, šály.

(540) COLUMBIA GRT

(731) COLUMBIA SPORTSWEAR COMPANY a corporation organised under the laws of State of Oregon, 14375 NW Science Park Drive, Portland, Oregon 97229, US;

(740) PATENTSERVIS BRATISLAVA, a. s., Bratislava, SK;

(210) 2830-2002

(220) 04.10.2002

8 (511) 18, 25

(511) 18 - Koža a imitácie kože, dáždnyky, slnečníky, športové tašky a tašky na voľný čas, cestovné tašky, batohy, nákupné tašky, školské tašky, plážové tašky, kabelky, kufre, toaletné kufričky, kľúčienky, peňaženky, náprsné tašky, aktovky, pásové tašky (belt bags), cestovné kufre, cestovné obaly na odevy.

25 - Odevy, bielizeň, obuv, pokrývky hlavy, opasky, šatky, rukavice, šály.

(540) SOREL

(731) SOREL CORPORATION, a corporation organised under the laws of the State of Oregon, 14375 NW Science Park Drive, Portland, Oregon 97229, US;

(740) PATENTSERVIS BRATISLAVA, a. s., Bratislava, SK;

(210) 2831-2002

(220) 04.10.2002

8 (511) 14, 18, 25

(511) 14 - Hodinky a nástroje na meranie času; medailóny; ozdobné ihlice (bižutéria); spony na kravaty.

18 - Koža a imitácie kože, dáždnyky, slnečníky, športové tašky a tašky na voľný čas, cestovné tašky, batohy, nákupné tašky, školské tašky, plážové tašky, kabelky, kufre, toaletné kufričky, kľúčienky, peňaženky, náprsné tašky, aktovky, pásové tašky (belt bags), cestovné kufre, cestovné obaly na odevy.

25 - Odevy, bielizeň, obuv, pokrývky hlavy, opasky, šatky, rukavice, šály.

(540) TITANIUM

(731) COLUMBIA SPORTSWEAR COMPANY a corporation organised under the laws of State of Oregon, 14375 NW Science Park Drive, Portland, Oregon 97229, US;

(740) PATENTSERVIS BRATISLAVA, a. s., Bratislava, SK;

(210) 2832-2002

(220) 04.10.2002

8 (511) 18, 25

(511) 18 - Koža a imitácie kože, dáždnyky, slnečníky, športové tašky a tašky na voľný čas, cestovné tašky, batohy, nákupné tašky, školské tašky, plážové tašky, kabelky, kufre, toaletné kufričky, kľúčienky, peňaženky, náprsné tašky, aktovky, pásové tašky (belt bags), cestovné kufre, cestovné obaly na odevy.

25 - Odevy, bielizeň, obuv, pokrývky hlavy, opasky, šatky, rukavice, šály.

(540)



(731) SOREL CORPORATION, a corporation organised under the laws of the State of Oregon, 14375 NW Science Park Drive, Portland, Oregon 97229, US;

(740) PATENTSERVIS BRATISLAVA, a. s., Bratislava, SK;

(210) 2833-2002

(220) 04.10.2002

8 (511) 12, 35, 39

(511) 12 - Pozemné dopravné prostriedky.
35 - Reklamná a propagačná činnosť.
39 - Osobná a nákladná cestná doprava.

(540)

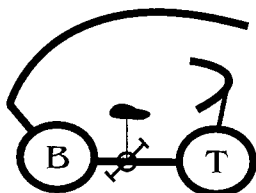

(731) Schnitzer Dezider, Ing., Muškátová 30, 821 01 Bratislava, SK;

(740) ROTT, RŮŽIČKA & GUTTMANN, v. o. s., Bratislava, SK;

(210) 2834-2002

(220) 08.10.2002

8 (511) 12, 35, 39

(511) 12 - Pozemné dopravné prostriedky.
35 - Reklamná a propagačná činnosť.
39 - Osobná a nákladná cestná doprava.

(540)



(731) Schnitzer Dezider, Ing., Muškátová 30, 821 01 Bratislava, SK;

(740) ROTT, RŮŽIČKA & GUTTMANN, v. o. s., Bratislava, SK;

(210) 2835-2002

(220) 04.10.2002

8 (511) 12, 35, 39

(511) 12 - Pozemné dopravné prostriedky.
35 - Reklamná a propagačná činnosť.
39 - Osobná a nákladná cestná doprava.

(540)



(731) Schnitzer Dezider, Ing., Muškátová 30, 821 01 Bratislava, SK;

(740) ROTT, RŮŽIČKA & GUTTMANN, v. o. s., Bratislava, SK;

(210) 2836-2002

(220) 04.10.2002

8 (511) 12, 35, 39

(511) 12 - Pozemné dopravné prostriedky.
35 - Reklamná a propagačná činnosť.
39 - Osobná a nákladná cestná doprava.

(540)

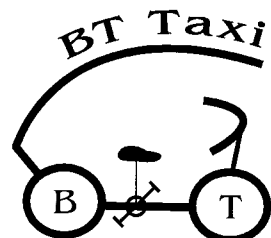

(731) Schnitzer Dezider, Ing., Muškátová 30, 821 01 Bratislava, SK;

(740) ROTT, RŮŽIČKA & GUTTMANN, v. o. s., Bratislava, SK;

(210) 2837-2002

(220) 04.10.2002

8 (511) 12, 35, 39

(511) 12 - Pozemné dopravné prostriedky.
35 - Reklamná a propagačná činnosť.
39 - Osobná a nákladná cestná doprava.

(540)

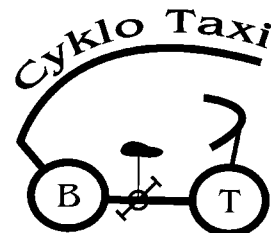

(731) Schnitzer Dezider, Ing., Muškátová 30, 821 01 Bratislava, SK;

(740) ROTT, RŮŽIČKA & GUTTMANN, v. o. s., Bratislava, SK;

(210) 2838-2002

(220) 04.10.2002

8 (511) 12, 35, 39

(511) 12 - Pozemné dopravné prostriedky.
35 - Reklamná a propagačná činnosť.
39 - Osobná a nákladná cestná doprava.

(540)

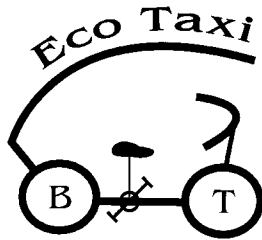

(731) Schnitzer Dezider, Ing., Muškátová 30, 821 01 Bratislava, SK;

(740) ROTT, RŮŽIČKA & GUTTMANN, v. o. s., Bratislava, SK;

(210) 2851-2002

(220) 07.10.2002

8 (511) 33, 35, 41

(511) 33 - Vína všetkých druhov.

35 - Organizovanie akcií na komerčné a reklamné účely, ako sú napr. spoločenské akcie; ochutnávky vín; súťaže; vydávanie reklamných tlačovín.

41 - Organizovanie spoločenských akcií, súťaží, ochutnávky vín na zábavné a kultúrne účely.

(540)



(591) čierna, modrá, žltá

(731) Bohemia Sekť, Českomoravská vinařská akciová spoločnosť, Smetanova 220, 332 02 Starý Plzeňec, CZ;

(740) Litvákova Edita, Ing., Bratislava, SK;

(210) 2856-2002

(220) 07.10.2002

8 (511) 36

(511) 36 - Služby v oblasti poisťovníctva, služby v oblasti finančnictva, služby v oblasti peňažnictva, realitné služby, maklérske služby, bankové služby, sprostredkovateľské služby v oblasti financovania, ručiteľské služby.

(540)



(731) United Parcel Service of America, Inc., a corporation organized and existing under the laws of the State of Delaware, 55 Glenlake Parkway, NE, Atlanta, Georgia 30328, US;

(740) Žovicová Viera, Mgr., Bratislava, SK;

(210) 2857-2002

(220) 07.10.2002

8 (511) 36

(511) 36 - Služby v oblasti poisťovníctva, služby v oblasti finančnictva, služby v oblasti peňažnictva, realitné služby, maklérske služby, bankové služby, sprostredkovateľské služby v oblasti financovania, ručiteľské služby.

(540)



UPS Capital

(731) United Parcel Service of America, Inc., a corporation organized and existing under the laws of the State of Delaware, 55 Glenlake Parkway, NE, Atlanta, Georgia 30328, US;

(740) Žovicová Viera, Mgr., Bratislava, SK;

(210) 2860-2002

(220) 07.10.2002

8 (511) 9, 18, 25, 39

(511) 9 - Príslušenstvo k mobilným telefónom, najmä antény, batérie, kryty, puzdrá, hands-free súpravy.

18 - Koža, imitácia kože, výrobky z nej, najmä kufre, tašky, kabelky, plecniaky, obaly, peňaženky, kľúčenky, puzdrá, opasky, remene, remienky, pásy, postroje a všetky sedlárske výrobky.

25 - Oblečenie a odevy všetkých druhov, najmä pánska, dámska a detská bielizeň, spoločenské, športové, sezónne a pracovné oblečenie a odevy, čapice, šály, šatky, kravaty.

39 - Distribúcia GSM a jej príslušenstva.

(540)

WINNER
GROUP

(731) Walica Jan, Růžová 578, 739 61 Trinec, CZ;

(740) Kubíný Peter, Bc., Trenčín, SK;

(210) 2861-2002

(220) 07.10.2002

8 (511) 9, 10, 12, 21

(511) 9 - Počítačový softvér vzťahujúci sa na prípravu lekárenských receptov, počítačový softvér na riadenie inventúry a prípravu a spravovanie propagácie a objednávok pre lekárne, farmácie, nemocnice, kliniky, alternatívne opatrovateľské centrá a ostatných poskytovateľov lekárskej starostlivosti, počítačový softvér na používanie pri zbere, analýze, príprave informačných a marketingových dát v zdravotníckej starostlivosti, vo farmácii, lekárstve, poisťovníctve a v priemysle vyrábajúcom lekárske pomôcky, počítačový hardvér, softvér a inštrukčné príručky v elektronickej forme spolu s nimi predávané pre počítačové strediská, uchovávanie, sledovanie a zber dát na účely riadenia inventúry a fakturácie, automatické stroje na rozdeľovanie medikácie a dodávok, počítačový softvér na riadenie uvedených rozdeľovacích strojov a na sledovanie inventárnych

úrovni položiek rozdeľovaných týmito strojmi, počítačový systém k lôžkam obsahujúci počítačový hardvér a softvér, ktorý poskytuje klinickým lekárom, pacientom a personálu zdravotnej starostlivosti informácie pre možnosť voľby zdravotnej starostlivosti v mieste v oblasti overovania medikácie, zaznamenávania postupu medikácie, klinických informácií umožňovaných prostredníctvom webu, informácií o pacientoch, služieb pre mimomestských, ambulantných pacientov a pacientov v domácej starostlivosti, objednávanie jedál, uskutočnenia elektronického dohľadu vo vzťahu k potrebám pacientov a podporným službám pacienta, vedecké a elektrické prístroje a vybavenie, a to centrifúgy, horúce platničky a trúby na laboratórne použitie, magnetické miešačky, šejkre baniek, elektrické zdierky, spiny, elektrické časomerače na nemocničné a laboratórne použitie, laboratórne sklo a tovar z plastov, a to kadičky, lieviky, fľaštičky, pipety, skúmavky na kultúry, testovacie skúmavky, nádoby na vzorky, fľaše, petriho misky, pipetové nadstavce, mikroskopické sklíčka, mikroskopy, miešače, očné kvapadlá, fioly, korkové zátky, uzávery, kalíšky, zátky a nádoby na vzorky, počítačový softvér na využitie pri inventúre a správe materiálu na účely vylúčenia veľkých skladovacích nákladov, udržiavania a rozdeľovania zásob, softvér na spravovanie chirurgických nástrojov v oblasti zdravotníckej starostlivosti, indikátory a monitorovacie zariadenia na monitorovanie parných a ETO sterilizačných procesov, a to chemické indikačné prúžky, ktoré určujú, či bol chirurgický nástroj vystavený kompetnému sterilizačnému procesu, biologické a chemické testovacie balíčky, ktoré monitorujú odstránenie vzduchu z vopred vákuovaného parného sterilizátora a merajú schopnosť sterilizátora usmrtiť rezistentné kmene mikroorganizmov pomocou etylenoxidovej alebo parnej sterilizácie, váhy, katalóg CD-ROM výrobkov, charakterizujúci celú škálu zdravotníckych, chirurgických a laboratórných zásob a zariadení, počítačový softvér na riadenie a kontrolu inventáru liečiv.

10 - Lekárske diagnostické testovacie súbory skladajúce sa primárne zo sklenených skúmaviek a fiol, meracích tyčínok úrovne tekutiny v nádobe, pipiet, papierových sklenených podložných sklíčok, injekčných striekačiek, kalibrátorov a regulátorov, fľaštičiek a médií pre kultúry, stojanov na reagenty, krvných filtrov, a to sériových separátorov, chirurgických tampónov, plný rozsah chirurgických prístrojov a nástrojov, a to príručné chirurgické nástroje, bioptické ihly a misky na mäkké tkanivá a kostnú dreň, ortopedický tovar, a to popruhy, pásky na zavesenie na ruky, polohovadlá tela, fixačné dlahy, obvazy, ortopedické trikotíny, chirurgické balíčky vyrobené na objednávku obsahujúce chirurgické nástroje, rukavice a iné vybavenie potrebné na chirurgické procesy, kyslíkové a respiračné masky, ochranné zástery močového mechúra, zdravotnícke nosidlá, masky na použitie zdravotníckym a laboratórnym personálom, lekárske čiapky, profesionálne chirurgické rúcha pre pacientov a zdravotníckych odborníkov, rúcha na lekárske vyšetrenia, zdravotnícke nosidlá, kompresné obvazy, elastické obvazy, ortopedické podporné obvazy, podnosy na lekárske procedúry na použitie v diagnostike a liečení pacientov, rukavice

lekárske, chirurgické, priemyselné, laboratórne a na všeobecné použitie, prístroje na drenáž rán, prístroje na odsávanie rán, zásobníkové banky, a to prázdne banky vyrobené zo silikónu na použitie pri odsávaní exsudátov z rán, adhezívne matrace pre chirurgické a čisté miestnosti, pokrývky na udržiavanie čistoty chirurgického náradia, zariadenia na reinserciu, obnovenie, resp. znovuzavedenie ihliel, počítadlá ihliel, zariadenia používané na odstránenie použitých ihliel, sterilizačné jednotky na lekárske nástroje, lekárske sterilizačné jednotky pre lekárske nástroje na jednorazové použitie, lekárske sterilizačné vaky a obaly na jednorazové použitie, teplomery na lekárske laboratórne použitie, barly, lôžkové misky prispôbosené pre zdravotných pacientov a na použitie u postihnutých osôb, urinály pre zdravotných pacientov, katétre a turnikety, chirurgické rúška, súpravy na umývanie rúk pred operáciou, čapice pre chirurgov a sestry, prístroje na transport a ukladanie rádioaktívnych liečiv, rádiologické lekárske implantáty.

12 - Pojazdné kreslá, nemocničné vozíky, a to mobilné zásobovacie vozíky a úžitkové vozíky na použitie v nemocniciach.

21 - Kefy a hrebene na vlasy, pevné nádoby, a to veľké nádoby z nehrdzavejúcej ocele s vrchnákmi na sterilizáciu chirurgických nástrojov, vrecká a obaly na jednorazové použitie na sterilné vybavenie.

(540)



CardinalHealth

(731) Cardinal Health Technologies, LLC, 2030 East Flamingo Road, Suite 260, Paradise Valley, Nevada 89119, US;

(740) PATENTSERVIS BRATISLAVA, a. s., Bratislava, SK;

(210) 2862-2002

(220) 08.10.2002

8 (511) 35, 39, 41, 43

(511) 35 - Administratívna správa hotelov, reklamné agentúry, spravovanie hotelov, vyhľadávanie informácií v počítačových súboroch pre zákazníkov, komerčné informačné kancelárie, marketingové štúdie, pomoc pri riadení obchodnej činnosti, poradenstvo v obchodnej činnosti, poskytovanie obchodných alebo podnikateľských informácií, obchodný alebo podnikateľský prieskum, obchodný manažment a podnikové poradenstvo, organizovanie komerčných alebo reklamných výstav a veľtrhov, organizovanie výstav na obchodné a reklamné účely, organizovanie výstav na komerčné alebo reklamné účely, personálne poradenstvo, zbieranie údajov do počítačových databáz, zoraďovanie údajov v počítačových databázach, prenájom reklamných materiálov, prieskum trhu, prieskum verejnej mienky, obchodný prieskum, reklama, on line reklama na počítačovej komunikačnej sieti, rozširovanie reklamných materiálov zákazníkovi, vydávanie a aktualizovanie reklamných materiálov, rozširovanie reklamných oznamov, prenájom rekla-

mných plôch, rozširovanie reklamných alebo inzertných oznamov, vzťahy s verejnosťou (prieskum vzťahov medzi podnikmi, inštitúciami a spoločenským prostredím), zasielanie reklamných materiálov zákazníkom.

39 - Informácie o doprave, doprava - rezervácia, organizovanie exkurzií, organizovanie okružných plavieb, organizovanie ciest, rezervácia miestníc na cestovanie, služby v doprave a preprave, sprevádzanie turistov, sprostredkovanie prenájmu lodí, preprava turistov, sprevádzanie turistov, turistické kancelárie s výnimkou kancelárií poskytujúcich rezerváciu hotelového ubytovania, turistické prehliadky, organizovanie výletov, rezervácia zájazdov.

41 - Informácie o možnostiach rekreácie, informácie o možnostiach rozptýlenia, informácie o možnostiach zábavy, informácie o výchove a vzdelávaní, organizovanie a vedenie konferencií, organizovanie a vedenie kongresov, organizovanie a vedenie seminárov, organizovanie a vedenie sympózií, organizovanie kultúrnych alebo vzdelávacích výstav, organizovanie športových súťaží, poskytovanie elektronických publikácií on line, prekladateľské služby, služby pre oddych a rekreáciu, rezervácia vstupeniek, vydávanie kníh, vydávanie kníh a časopisov v elektronickej forme, zábava, pobavenie.

43 - Bary, bufety a rýchle občerstvenie, hotelierske služby, kaviarne, prevádzkovanie kempingov, motely, penzióny, poskytovanie prechodného ubytovania, prázdninové tábory, prenájom prednáškových sál, prevádzkovanie hotelového ubytovania, samoobslužné reštaurácie, reštaurácie, rezervácie hotelov, rezervácia penziónov, rezervácia prechodného ubytovania, turistické ubytovne, ubytovacie kancelárie, hotely a penzióny, ubytovanie.

(540) Tourclub

(731) TOURCLUB s. r. o., Bellova Centrum, 031 01 Liptovský Mikuláš, SK;

(210) 2863-2002

(220) 08.10.2002

8 (511) 33

(511) 33 - Liehoviny, alkoholické nápoje s výnimkou piva.

(540) NICOLAUS ORIGINAL SPIRITS

(731) ST. NICOLAUS, a. s., 1. mája 113, 031 28 Liptovský Mikuláš, SK;

(210) 2866-2002

(220) 08.10.2002

8 (511) 9, 12, 16, 35, 36, 37, 38, 39, 40, 41, 42, 43

(511) 9 - Magnetické a optické nosiče údajov, záznamové disky, CD disky, videokazety, počítače, počítačové súčasti a programy, periférne zariadenia k počítačom, zariadenia a prístroje na prenos a reprodukciu zvuku, obrazu alebo dát, prístroje a nástroje elektrické, fotografické, kinematografické, optické, signalizačné, kontrolné, záchranné.

12 - Vozidlá, ich časti a príslušenstvo, predovšetkým autá, automobily, elektromobily, traktory, kamióny a nákladné vozidlá, príviesne vozidlá, bicykle, motocykle, karosérie automobilov

a ich časti, lode, plavidlá, blatníky, autopoháň, autosedadlá, batožinové nosiče na vozidlá, brzdy a brzdové diely pre vozidlá, kolesá automobilov, pneumatiky, nárazníky vozidiel, protišmykové reťaze, stierače, tlmiče automobilov, zabezpečovacie zariadenia proti odcudzeniu vozidiel.

16 - Knihy, brožúry, časopisy, periodiká, tlačivá, plagáty, katalógy, kalendáre, príručky, prospekty, fotografie, grafické reprodukcie, školské potreby, papierové vľajky, pútače z papiera alebo lepenky, pečiatky, pečate, pečatné vosky, písacie potreby, nálepky, netextilné etikety, kancelárske potreby s výnimkou nábytku, papiernický tovar, albumy, atlasy, plastové fólie na balenie, formuláre, predmety z kartónu, maliarske plátna, stojany a štetce, lepiace štítky, lepidlá a lepiace pásy na kancelárske účely a použitie v domácnosti, papierové utierky, vrecia a vrecká z papiera alebo plastických materiálov.

35 - Reklama, reklamné činnosti, on-line reklama na počítačovej komunikačnej sieti, vydávanie a aktualizovanie reklamných alebo náborových materiálov, prieskum trhu, prieskum vzťahov s verejnosťou, sekretárske služby, zbieranie a zoraďovanie údajov do počítačových databáz, vedenie kartoték v počítači, vyhľadávanie informácií v počítačových súboroch, prenájom kancelárskych strojov, zariadení, kopírovacích strojov, predajných automatov, kopírovanie alebo rozmnožovanie dokumentov, organizovanie výstav na obchodné a reklamné účely, podpora predaja pre tretie osoby, poradenstvo a pomoc pri riadení obchodných aktivít, odborné obchodné poradenstvo, obchodné alebo podnikateľské informácie, maloobchodné služby v oblasti počítačov, kníh, elektronických zariadení, vozidiel a reklamných predmetov, sprostredkovanie uvedených služieb, sprostredkovanie obchodu s tovarom.

36 - Realitné kancelárie, sprostredkovanie a správa nehnuteľností, prenájom nehnuteľností, kancelárskych priestorov, finančné poradenstvo, sprostredkovanie uvedených služieb, sprostredkovanie finančných služieb.

37 - Stavebníctvo, stavebná činnosť, prenájom stavebných strojov a zariadení, opravy, montáže a inštalačné služby, hlavne v oblasti počítačov a počítačových zariadení, sprostredkovanie uvedených služieb.

38 - Elektronická pošta, informačné kancelárie, prenájom telekomunikačných prístrojov, prenájom zariadení na prenos informácií, poskytovanie užívateľského prístupu do svetovej komunikačnej siete, poskytovanie telekomunikačného pripojenia do svetovej komunikačnej siete, telekonferenčné služby, prenos správ a obrazových informácií pomocou počítača, sprostredkovanie uvedených služieb.

39 - Skladovanie údajov a dokumentov elektronicky uložených, prenájom automobilov, prenájom dopravných prostriedkov, prenájom lodí, úschova lodí a člnov, prenájom miesta na parkovanie, sprostredkovanie uvedených služieb, sprostredkovanie dopravy.

40 - Kníhviazačstvo, knihárstvo, sprostredkovanie uvedených služieb.

41 - Vydávanie kníh, časopisov, periodík, vydávanie textov s výnimkou reklamných alebo náborových, on-line vydávanie kníh a časopisov v elektronickej forme, služby v oblasti estrád, zábavy a kultúrnych podujatí, služby na verejnú

prezentáciu umeleckých a literárnych diel s cieľom kultúrnym alebo vzdelávacím, fotografovanie, filmová a fotografická tvorba, vzdelávanie, školenia, informácie o vzdelávaní a možnostiach zábavy, služby nahrávacích štúdií, organizovanie a vedenie kongresov, konferencií, seminárov, organizovanie kultúrnych alebo vzdelávacích výstav, organizovanie lotérií, plesov, športových súťaží, súťaží krásy, živých vystúpení, zverejňovanie textov iných ako reklamných, knižnice, výroba rozhlasových alebo televíznych programov, zábava, pobavenie, sprostredkovanie uvedených služieb.

42 - Návrh počítačových systémov, zhotovovanie kópií počítačových programov, servis a aktualizovanie počítačových programov, počítačové programovanie, prenájom počítačov a počítačového softvéru, vytváranie a udržiavanie počítačových stránok pre zákazníkov, grafický a priemyselný dizajn, hostovanie na počítačových stránkach, navrhovanie obalov, poradenstvo v oblasti počítačového hardvéru a softvéru, inštalácia počítačových programov, prevod a konverzia údajov a dokumentov z fyzických médií na elektronické médiá, sprostredkovanie uvedených služieb.

43 - Kaviarne, reštaurácie, jedálne, bufety, služby barov, rýchle občerstvenie, sprostredkovanie uvedených služieb.

(540)



- (591) zelená, modrá, červená, žltá
 (731) QUINTAX, s. r. o., Tolstého 5, 945 01 Komárno, SK;
 (740) Porubčan Róbert, Ing., Ivanka pri Dunaji, SK;

(210) 2867-2002

(220) 07.10.2002

8 (511) 35, 36, 41, 43

- (511) 35 - Organizovanie komerčných alebo reklamných výstav a veľtrhov, organizovanie výstav na obchodné a reklamné účely, organizovanie výstav na komerčné alebo reklamné účely, reklamné materiály (rozširovanie-) zákazníkom (letáky, prospekty, tlačivá, vzorky), reklamné materiály (vydávanie a aktualizovanie-), reklamné plochy (prenájom-).
 36 - Prenájom kancelárskych priestorov, prenájom nehnuteľností.
 41 - Organizovanie kultúrnych alebo vzdelávacích výstav.
 43 - Prevádzkovanie hotelového ubytovania.

(540)



- (591) fialová
 (731) INCHEBA, a. s., Viedenská cesta č. 3-7, 851 01 Bratislava, SK;

(210) 2868-2002

(220) 09.10.2002

8 (511) 3, 5, 16

- (511) 3 - Vata a výrobky z vaty na kozmetické účely, napríklad tampóny, vankúšiky, tyčinky.
 5 - Obrúsky, vreckovky, utierky, uteráky, plienky na hygienické a zdravotné použitie, hygienické vložky, hygienické nohavičky.
 16 - Papierové uteráky, utierky, vreckovky, obrúsky, plachetky, plienky, ručníky, toaletný papier, papierové kozmetické obrúsky na odličovanie, obrusy.

(540) MÝVAL

- (731) SPEKTRUM CZ, a. s., J. E. Purkyně 109, 563 01 Lanškroun, CZ;
 (740) Labudík Miroslav, Ing., Kysucké Nové Mesto, SK;

(210) 2869-2002

(220) 09.10.2002

8 (511) 3, 5, 16

- (511) 3 - Vata a výrobky z vaty na kozmetické účely, napríklad tampóny, vankúšiky, tyčinky.
 5 - Obrúsky, vreckovky, utierky, uteráky, plienky na hygienické a zdravotné použitie, hygienické vložky, hygienické nohavičky.
 16 - Papierové uteráky, utierky, vreckovky, obrúsky, plachetky, plienky, ručníky, toaletný papier, papierové kozmetické obrúsky na odličovanie, obrusy.

(540)



- (731) SPEKTRUM CZ, a. s., J. E. Purkyně 109, 563 01 Lanškroun, CZ;
 (740) Labudík Miroslav, Ing., Kysucké Nové Mesto, SK;

(210) 2870-2002

(220) 09.10.2002

8 (511) 11, 16, 20, 24, 27, 35, 36, 37, 39, 40, 42

(511) 11 - Svetidlá, lampy na svietenie, lustre, osvetľovacie prístroje a zariadenia.

16 - Firemné listiny, papierové propagačné materiály, letáky, prospekty, tlačivá a kancelárske potreby s výnimkou nábytku.

20 - Nábytok, kancelársky nábytok, chaise longue (čalúnené kreslo), kreslá, posteľe, taburetka, rozkladacie ležadlá, pohovky, kolísky, koše s výnimkou kovových, stoly, stoličky, lavice, pulty, stolárske výrobky, stolíky, zrkadlá, rámy, regály, matrace, podušky, police, sedadlá, vešiaky, žalúzie, rakvy, vitríny, drevené debny, drevené nádoby, drevené schránky, drevené hrany a kostry na nábytok, drevené obaly na fľaše, drevené prepravky na fľaše, drevené sudy na stáčanie vína, drevené trámy.

24 - Stolové textilie, čalúnnické látky, dverové závesy, poťahy na nábytok, obliečky na matrace, obliečky na vankúše, záclonky, závesy, utierky, vlajky, bavlnené textilie, cestovné prikrývky, brokáty, damask, drožet, esparto, flanel, flauš, gáza, látky z hodvábu, hrubé plátno, jutová látka, potlačený kartón, konopné tkaniny, krep, krepon, ľanové tkaniny, marabut, moleskin, mušelín, ramie, zamat, zefír, žerzej.

27 - Koberce, tapety, linoleum, podlahové krytiny, dverové rohožky, tapety, kúpeľňové rohožky.

35 - Maloobchodné služby v oblastiach nasledujúcich tovarov: s potravinami, nápojmi, poľnohospodárskymi produktmi, obilím, osivami, mäsom, mäsovými výrobkami, elektronikou, železiarskym tovarom, rudami, kovovými výrobkami, keramikou, konfekciou, obuvou, sklom, porcelánom, športovými potrebami, autami, náhradnými súčiastkami na autá, svetidlami, lampami na svietenie, lustrami, osvetľovacími prístrojmi a zariadeniami, nábytkom, kancelárskym nábytkom, kreslami, posteľami, taburetkami, rozkladacími ležadlami, pohovkami, kolískami, košmi s výnimkou kovových, stolmi, stoličkami, lavicami, pultmi, stolárskymi výrobkami, stolíkmi, zrkadlami, stolovými textíliami, čalúnnickými látkami, dverovými závesmi, poťahmi na nábytok, obliečkami na matrace, obliečkami na vankúše, záclonkami, závesmi, utierkami, vlajkami, bavlnenými textíliami, cestovnými prikrývkami, kobercami, tapetami, linoleom, podlahovými krytinami, dverovými rohožkami, tapetami, kúpeľňovými rohožkami, inzertné činnosti, obchodné prieskumy, reklama, reklamné agentúry, rozširovanie vydávanie a aktualizovanie reklamných materiálov, prenájom reklamných plôch, zasielkové reklamné služby, uverejňovanie reklamných textov, prenájom kancelárskych strojov a zariadení, aranžovanie výkladov.

36 - Sprostredkovanie nehnuteľností, realitné kancelárie, prenájom izieb, prenájom bytov, prenájom kancelárskych priestorov, prenájom nehnuteľností.

37 - Čalúnenie, čalúnnické práce, čalúnnické opravy, stavebné informácie, údržba nábytku, reštaurovanie nábytku.

39 - Automobilová a kamiónová preprava, osobná doprava, balenie tovaru, sťahovanie nábytku, preprava nábytku, úprava tovaru, doručovanie tovaru, kuriérske služby, skladovanie, sprostredkovanie prepravy.

40 - Spracovanie a úprava dreva, kovov, textilu, kožušín, montáž materiálu.

42 - Architektonické poradenstvo, priemyselný dizajn, umelecký dizajn, projektová činnosť, štúdie technických projektov, technický prieskum, výroba softvéru, interiérová výzdoba, inžinierska činnosť v nábytkárstve.

(540)

(731) MOHANA, a. s. Košice, Zvonárska 18, 040 01 Košice, SK;

(740) Gruber Dalibor, Ing., Košice, SK;

(210) 2871-2002

(220) 09.10.2002

8 (511) 11, 16, 20, 24, 27, 35, 36, 37, 39, 40, 42

(511) 11 - Svetidlá, lampy na svietenie, lustre, osvetľovacie prístroje a zariadenia.

16 - Firemné listiny, papierové propagačné materiály, letáky, prospekty, tlačivá a kancelárske potreby s výnimkou nábytku.

20 - Nábytok, kancelársky nábytok, chaise longue (čalúnené kreslo), kreslá, posteľe, taburetka, rozkladacie ležadlá, pohovky, kolísky, koše s výnimkou kovových, stoly, stoličky, lavice, pulty, stolárske výrobky, stolíky, zrkadlá, rámy, regály, matrace, podušky, police, sedadlá, vešiaky, žalúzie, rakvy, vitríny, drevené debny, drevené nádoby, drevené schránky, drevené hrany a kostry na nábytok, drevené obaly na fľaše, drevené prepravky na fľaše, drevené sudy na stáčanie vína, drevené trámy.

24 - Stolové textilie, čalúnnické látky, dverové závesy, poťahy na nábytok, obliečky na matrace, obliečky na vankúše, záclonky, závesy, utierky, vlajky, bavlnené textilie, cestovné prikrývky, brokáty, damask, drožet, esparto, flanel, flauš, gáza, látky z hodvábu, hrubé plátno, jutová látka, potlačený kartón, konopné tkaniny, krep, krepon, ľanové tkaniny, marabut, moleskin, mušelín, ramie, zamat, zefír, žerzej.

27 - Koberce, tapety, linoleum, podlahové krytiny, dverové rohožky, tapety, kúpeľňové rohožky.

35 - Maloobchodné služby v oblastiach nasledujúcich tovarov: s potravinami, nápojmi, poľnohospodárskymi produktmi, obilím, osivami, mäsom, mäsovými výrobkami, elektronikou, železiarskym tovarom, rudami, kovovými výrobkami, keramikou, konfekciou, obuvou, sklom, porcelánom, športovými potrebami, autami, náhradnými súčiastkami na autá, svetidlami, lampami na svietenie, lustrami, osvetľovacími prístrojmi a zariadeniami, nábytkom, kancelárskym nábytkom, kreslami, posteľami, taburetkami, rozkladacími ležadlami, pohovkami, kolískami, košmi s výnimkou kovových, stolmi, stoličkami, lavicami, pultmi, stolárskymi výrobkami, stolíkmi, zrkadlami, stolovými textíliami, čalúnnickými látkami, dverovými závesmi, poťahmi na nábytok, obliečkami na matrace, obliečkami na vankúše, záclonkami, závesmi, utierkami, vlajkami, bavlnenými textíliami, cestovnými prikrývkami, kobercami, tapetami, linoleom, podlahovými krytinami, dverovými rohožkami, tapetami, kúpeľňovými rohožkami, inzertné činnosti, ob-

chodné prieskumy, reklama, reklamné agentúry, rozširovanie vydávanie a aktualizovanie reklamných materiálov, prenájom reklamných plôch, zásielkové reklamné služby, uverejňovanie reklamných textov, prenájom kancelárskych strojov a zariadení, aranžovanie výkladov.

36 - Sprostredkovanie nehnuteľností, realitné kancelárie, prenájom izieb, prenájom bytov, prenájom kancelárskych priestorov, prenájom nehnuteľností.

37 - Čalúnenie, čalúnnické práce, čalúnnické opravy, stavebné informácie, údržba nábytku, reštaurovanie nábytku.

39 - Automobilová a kamiónová preprava, osobná doprava, balenie tovaru, sťahovanie nábytku, preprava nábytku, úprava tovaru, doručovanie tovaru, kuriérske služby, skladovanie, sprostredkovanie prepravy.

40 - Spracovanie a úprava dreva, kovov, textilu, kožušín, montáž materiálu.

42 - Architektonické poradenstvo, priemyselný dizajn, umelecký dizajn, projektová činnosť, štúdie technických projektov, technický prieskum, výroba softvéru, interiérová výzdoba, inžinierska činnosť v nábytkárstve.

(540)



(731) JÁN URBAN - LUTO, Nižné Kapustníky 2, 040 01 Košice, SK;

(740) Gruber Dalibor, Ing., Košice, SK;

(210) 2872-2002

(220) 09.10.2002

(310) 179070

(320) 19.04.2002

(330) CZ

8 (511) 5, 29, 31

(511) 5 - Olej z treščekej pečene.

29 - Olej olivový jedlý, olej repkový jedlý, olivy konzervované, tuky jedlé, tukové substancie na výrobu jedlých tukov.

31 - Olivy čerstvé.

(540) **LYRAKIS FAMILY**

(731) JAROMÍR STEINHAUSER, s. r. o., Mojmírovo nám. 20, 612 00 Brno, CZ;

(740) Kováčik Štefan, Ing., Bratislava, SK;

(210) 2873-2002

(220) 09.10.2002

(310) 179069

(320) 19.04.2002

(330) CZ

8 (511) 5, 29, 31

(511) 5 - Olej z treščekej pečene.

29 - Olej olivový jedlý, olej repkový jedlý, olivy konzervované, tuky jedlé, tukové substancie na výrobu jedlých tukov.

31 - Olivy čerstvé.

(540) **LYRAKIS**

(731) JAROMÍR STEINHAUSER, s. r. o., Mojmírovo nám. 20, 612 00 Brno, CZ;

(740) Kováčik Štefan, Ing., Bratislava, SK;

(210) 2879-2002

(220) 09.10.2002

8 (511) 1, 3, 5

(511) 1 - Chemické výrobky a chemikálie pre priemysel a vedu, chemické látky na konzervovanie potravín.

3 - Éterické oleje, kozmetické prípravky, krémy, lotions, kozmetické prípravky na oštenie a ochranu pokožky, oleje na kozmetické účely, vlasové vodičky, prípravky na čistenie zubov, dezodoranty na osobnú potrebu, sanitárne čistiacie prípravky, voňavkárské výrobky; mydlá.

5 - Liečivá, farmaceutické prípravky humánne a veterinárne, chemické výrobky pre lekárstvo, hygienu, farmáciu a vedu; baktericídne, fungicídne a insekticídne prípravky; dezinfekčné prípravky, prípravky proti nákaze, prípravky na ošetrovanie zubov a ústnej dutiny, diabetické prípravky na liečebné účely, utišujúce prostriedky a prípravky proti kašľu, liečivé byliny, čaje a čajové zmesi, vitamínové prípravky, liečivé tinktúry a kvapky.

(540) **DEHACE**

(731) SLOVAKOFARMA, a. s., Nitrianska 100, 920 27 Hlohovec, SK;

(740) ROTT, RŮŽIČKA & GUTTMANN, v. o. s., Bratislava, SK;

(210) 2880-2002

(220) 09.10.2002

8 (511) 16, 35, 41, 42

(511) 16 - Fotografie, grafické znaky, grafické zobrazenie, grafiky, litografické dosky, litografie, lepťaný štočok, obtlačky, olejotlače, reprodukcie, umelecké litografie, vzory na kopírovanie.

35 - Agentúry reklamné, kopírovanie, marketingové štúdie, poradenstvo v obchodnej činnosti, obchodné alebo podnikateľské poradenstvo, obchodný alebo podnikateľský prieskum, obchodný manažment a podnikové poradenstvo, podpora predaja, pomoc pri riadení obchodnej činnosti, poradenstvo, prenájom kancelárskych strojov a zariadenia, prieskum trhu, prieskum verejnej mienky, reklama, reklamné agentúry, rozširovanie reklamných materiálov zákazníkom, reprografia dokumentov, sekretárske služby, služby spracovanie textov, zásobovacie služby pre tretie osoby (nákup tovarov a služieb pre iné podniky), vydávanie a aktualizovanie reklamných materiálov.

41 - Filmová tvorba, filmové štúdiá, fotografovanie, nahrávacie štúdiá, organizovanie a vedenie konferencií, organizovanie a vedenie seminárov, sympózií, požičiavanie filmov, požičiavanie videopások, prenájom audionahrávok, semináre, školenie, výcvik, vydávanie kníh, výroba videofilmov, vyznačovanie, vzdelávanie.

42 - Aktualizovanie, inštalácia a spúšťanie počítačových programov, spravovanie autorských práv, vytváranie a udržiavanie počítačových

stránok (Web) pre zákazníkov, farmaceutické poradenstvo, služby fotoateliérov, fotografovanie, grafický dizajn, interiérová výzdoba, litografická tlač, módný dizajn, nahrávanie videopások, navrhovanie obalov, obalový dizajn, obnovovanie počítačových databáz, počítačové programovanie, prenájom počítačov, prenájom poč. softvéru, priemyselný dizajn, host'ovanie na počítačových stránkach (Web stránkach), profesionálne poradenstvo s výnimkou obchodného alebo podnikateľského, rezervácia hotelov, rezervácia penziónov, technický prieskum, tlač, tlačeňie, umelecký dizajn, prenájom prednáškových sál, prieskum v oblasti využitia počítačov, servis počítačových programov.

(540)



(731) Inter-Partner s. r. o., Ľudovíta Okánika 2, 949 01 Nitra, SK;

(210) 2881-2002

(220) 10.10.2002

8 (511) 32, 33

(511) 32 - Nealkoholické nápoje, predovšetkým miešané nápoje.

33 - Alkoholické nápoje, predovšetkým miešané nápoje.

(540) **FRESH SMASHIN'**

(731) Jan Becher - Karlovarská Becherovka, a. s., T. G. Masaryka 57, 360 00 Karlovy Vary, CZ;

(740) Bušová Eva, JUDr., Bratislava, SK;

(210) 2882-2002

(220) 10.10.2002

8 (511) 32, 33

(511) 32 - Nealkoholické nápoje, predovšetkým miešané nápoje.

33 - Alkoholické nápoje, predovšetkým miešané nápoje.

(540) **RED MOON**

(731) Jan Becher - Karlovarská Becherovka, a. s., T. G. Masaryka 57, 360 00 Karlovy Vary, CZ;

(740) Bušová Eva, JUDr., Bratislava, SK;

(210) 2883-2002

(220) 10.10.2002

8 (511) 13, 28, 35, 42

(511) 13 - Kapsle s výnimkou zábavnej pyrotechniky, pyrotechnické výrobky, rozbušky s výnimkou zábavnej pyrotechniky, bengálske ohne, ohňostroje, signálne rakety.

28 - Detonačné kapsle (pyrotechnika) ako hračky, kapsle (zábavná pyrotechnika), kapsle do kapsľových pištolí (hračky), kapsle do pištolí na hranie, nárazové zápalky (zábavná pyrotechnika), petardy, zábavná pyrotechnika, rozbušky (pyrotechnika) ako hračky.

35 - Maloobchodné služby s pyrotechnickými výrobkami a zábavnou pyrotechnikou, poskyto-

vane obchodných alebo podnikateľských informácií, sprostredkovanie obchodu s tovarom.

42 - Poradenstvo v oblasti pyrotechniky, zábavnej pyrotechniky a ohňostrojev, pyrotechnické služby ohňostrojev, sprostredkovanie uvedených služieb v triede 42.

(540) **PYROTECHNA**

(731) Kindernay Ján, Dr. Clementisa 22, 977 01 Brezno, SK;

(740) Belička Ivan, Ing., Banská Bystrica, SK;

(210) 2888-2002

(220) 10.10.2002

8 (511) 32

(511) 32 - Nápoje, najmä pitné vody, ochutené vody, minerálne a sytené vody, stolové vody, iné nealkoholické nápoje, najmä chladené nealkoholické nápoje, energetické nápoje a nápoje s obsahom vitamínov a minerálov, limonády, ovocné nápoje a ovocné šťavy, sirupy, koncentráty a prášky na výrobu nápojov, najmä minerálne a sytené vody, chladené nealkoholické nápoje, energetické nápoje, nápoje s obsahom vitamínov a minerálov, ovocné nápoje a ovocné šťavy, ostatné nealkoholické nápoje zaradené do triedy 32.

(540) **Vyjadri svoj smäd**

(731) The Coca-Cola Company, One Coca-Cola Plaza, Atlanta, Georgia 30313, US;

(740) Csekes Erika, JUDr., Bratislava, SK;

(210) 2889-2002

(220) 10.10.2002

8 (511) 5

(511) 5 - Farmaceutické prípravky a substancie, lieky.

(540) **ENTEREG**

(731) Glaxo Group Limited, Glaxo Wellcome House, Berkeley Avenue, Greenford, Middlesex UB6 0NN, GB;

(740) Fajnorová Mária, Ing., Bratislava, SK;

(210) 2890-2002

(220) 10.10.2002

8 (511) 16, 30

(511) 16 - Papier a výrobky z papiera, lepenka a kartonážne výrobky, tlačoviny, časopisy, periodiká, knihy, knihárske výrobky, kalendáre, pohľadnice, fotografie, písacie potreby, lepidlá kancelárske a pre domácnosť, tuhy, ceruzky, pastely, uhly, štetce, písacie stroje, kancelárske potreby okrem nábytku, školské zošity, skicáre, farbičky, tuhy, gummy na gumovanie, strúhadlá, strúhadlá - strojčeky, peračníky, školské aktovky, hracie karty, papierové servítky, vreckovky a plienky, vrecia a vrecká z plastových hmôt na obalovú techniku, obrazy, maľovanky, obtačky, pexesá, pečiatky a razidlá, písmená pre tlačiarne, tlačiarenské štočky, kopírovacie zariadenia (cyklostyly).

30 - Káva, čaj, kakao, ryža, tapioka, ságo, kávové náhradky, múka a obilné výrobky určené na ľudskú výživu, obilniny pripravované na osobnú konzumáciu, raňajkové cereálie, obilné, ovsené a kukuričné vločky a ich zmesi, cornflakes, müsli, müsli tyčinky, nápoje z kávy, kakaa, čo-

kolády, chlieb, sucháre, sušienky, jemné pečivo, čokoláda, cukrovinky, bonbóny, čokoládové bonbóny, dražé, zmrzlina, med, sirup z melasy, kvasnice, prášky do pečiva, soľ, čierne korenie, ocot, chuťové omáčky.

(540)



(731) CHOCOLAND, s. r. o., Plzeňská 216, 267 01 Králův Dvůr, CZ;

(740) Mešková Viera, Ing., Bratislava, SK;

(210) 2891-2002

(220) 10.10.2002

8 (511) 3, 5

(511) 3 - Prípravky na potlačenie prejavov herpetických a kvasinkových ochorení v kozmetike.

5 - Prípravky na potlačenie prejavov herpetických a kvasinkových ochorení.

(540)



(731) GLOBCOM, a. s., Komárňanská cesta 19, 940 67 Nové Zámky, SK;

(210) 2892-2002

(220) 16.04.2002

(310) 2002-30968

(320) 16.04.2002

(330) JP

8 (511) 1, 7, 9, 11, 12, 37

(511) 1 - Chemikálie na priemyselné a vedecké účely, pre fotografiu, poľnohospodárstvo, záhradníctvo a lesníctvo; živice umelé, plastické hmoty v surovom stave (v prášku, v pastách alebo v tekutom stave); pôdne hnojivá prírodné a umelé; hasiace prípravky; prípravky na kalenie a zváranie; chemické prostriedky na konzervovanie potravín; triesloviny; priemyselné spojivá.

7 - Stroje - alternátory, AG generátory, dynamá, indukory, rozvádzače, zapaľovacie zariadenia, zapaľovacie cievky, zapaľovacie sviečky, žhaviace sviečky, elektrické spúšťače, čističe vzduchu, vzduchové filtre, olejové filtre, čističe paliva, odľučovače, vstrekovacie dýzy palív, vstrekovacie ventily, dieselelektrické vstrekovacie riadiace aparáty, škrtiace klapky, ventily, ohrievače nasávaného vzduchu, tlakové regulátory, čerpadlá na stlačený vzduch, palivové čerpadlá, palivové vstrekovacie čerpadlá, vákuové vývevy, regulátory, plniace dýchadlá, časovacie riadiace aparáty, turbokompresory, zariadenia na recykláciu výfukových plynov, triediace zariadenia dreveného uhlia, sporiče palív, kontrolné mechanizmy (na stroje a motory), hydraulické ovládania (na stroje a motory), pneumatiké ovládania (na motory a stroje), prístroje na palivové zmiešavanie, radiátory, tlmiče, chladiče oleja, vetráky, kompresory, kondenzátory, miesiče, výmenníky tepla, ložiská (časti strojov), manipulátory na roboty, roboty, formovacie stroje,

formy (časti strojov, prístroje na parfumáciu, elektrické prístroje na napínanie záclon, elektrické motory (nie do pozemných vozidiel, antiznečisťovacie zariadenia na motory, pásy na dynamá, pásy na stroje a motory, kefy na dynamá, elektrické kefy, karburátory, náložky na filtrovacie stroje, spätné ventily, filtrovacie stroje, elektrické kuchynské stroje, remenice, redukčné ventily, meniče momentu.

9 - Prístroje a nástroje na vedecké a laboratórne účely; prístroje a nástroje navigačné, to je na prenášanie rozkazov, na meranie, na riadenie vozidiel, lodí a lietadiel; prístroje a nástroje geodetické a elektrické nezačlenené do iných tried, na bezdrôtovú telegrafiu, prístroje fotografické, kinematografické, optické vrátane premietáčov obrazov a zväčšovacích prístrojov; prístroje a nástroje na váženie a meranie, signalizačné, kontrolné, záchranné aj učebné; automaty uvádzané do činnosti vhođením mince alebo známky, prístroje na záznam a reprodukciu hovoreného slova; zapisovacie pokladnice a počítacie stroje vrátane kancelárskych a dierovacích strojov; hasiace prístroje; špeciálne puzdrá na prístroje a nástroje na uvedené výrobky, elektrotermické a elektromechanické prístroje, nástroje a zariadenia.

11 - Osvetľovacie a kúriace zariadenia a zariadenia na výrobu pary; zariadenia na varenie, chladenie, vetranie vrátane klimatizačných zariadení alebo zariadení na úpravu vzduchu, zariadenia na rozvod vody a zariadenia zdravotnícke.

12 - Pozemné vozidlá; motory do pozemných vozidiel, poháňacie súkolesia a hnacie remene do pozemných vozidiel; zariadenia pre leteckú, lodnú a pozemnú dopravu.

37 - Stavebníctvo, uskutočňovanie opráv a údržba.

(540)



(591) biela, červená

(731) DENSO CORPORATION, 1-1 Showa-cho, Kariya-city, Aichi-pref., JP;

(740) Bušová Eva, JUDr., Bratislava, SK;

(210) 2893-2002

(220) 11.10.2002

(310) 78/122,262

(320) 17.04.2002

(330) US

8 (511) 18, 25

(511) 18 - Batožina, športové tašky, tašky na kempingový výstroj, dámske kabely, batohy, kabelky s pásiikom cez plece.

25 - Obuv, odevy, klobočnícky tovar.

(540) RBK

(731) Reebok International Limited, a United Kingdom company, Moor Mill Lane, Lancaster, LA1 1GF, GB;

(740) Bušová Eva, JUDr., Bratislava, SK;

(210) 2894-2002

(220) 11.10.2002

8 (511) 30, 32, 34, 35, 43

(511) 30 - Káva, čaj, kakao, cukor, ryža, tapioka, ságo, kávové náhradky, múka a prípravky z obilia, chlieb, pečivo, pekárske a cukrárske výrobky, cukrovinky, zmrzlina, med, melasový sirup, droždie, prášky do pečiva, soľ, horčica, ocot, omáčky a nálevy ako chuťové prísady, korenie, ľad, majonéza, koláče s náplňou, párky v rožku a hamburgery, bonbóny, sušienky s čokoládovou polevou samostatne balené, žuvačky, čokoláda, sendviče.

32 - Pivo, minerálne vody, šumivé nápoje a iné nealkoholické nápoje, ovocné nápoje a šťava, sirupy a iné prípravky na výrobu nápojov, nápoje na báze koly.

34 - Tabak, cigary, cigarety, potreby pre fajčiarov, zápalky, popolníky (s výnimkou popolníkov z drahých kovov), zapalovače, puzdrá na cigarety (s výnimkou popolníkov z drahých kovov), zapalovače.

35 - Organizovanie obchodných konkurzov, kopírovanie alebo rozmnožovanie dokumentov a dokladov, obchodné poradenstvo pri nákupe tovaru určeného na predaj prostredníctvom predajní so samoobsluhou, čerpacích staníc, predajných pultov na predaj jedál cez ulicu (take-away food counters), pekárni, kaviarní, reštaurácií a predajných automatov, konanie programov sledujúcich vernosť zákazníkov, konanie a vedenie motivačných a propagačných programov, obchodné poradenstvo pri prevádzke pekárni, predajných pultov na predaj jedál cez ulicu (take-away food counters), kaviarní, reštaurácií, čerpacích staníc a predajní so samoobsluhou, obstarávanie skladových zásob pre maloobchody, riadenie prevádzky čerpacích staníc, pomoc pri riadení maloobchodných služieb čerpacích staníc, obchodov umiestnených pri čerpacích staniach a samoobslužných predajni, pomoc pri vedení predaja nápojov prostredníctvom predajných automatov a dopĺňovanie ich zásob, poskytovanie obchodného know-how (služby obchodného franchisingu).

43 - Hotelové služby, vykonávanie ubytovania v kempingoch, kaviarne, jedálne, závodné jedálne, zabezpečovanie potravín a nápojov na večierky a pod. (catering), služby reštaurácií, bufetov a pekárstva, služby predaja jedál cez ulicu (take-away), obstarávanie potravín a nápojov, obstarávanie vybavenia a obsluhy na konferencie, prenájom izieb, rezervácia ubytovania v kempingoch.

(540) BP CONNECT

(731) BP p. l. c., 1 St James's Square, London SW1Y 4PD, GB;

(740) Hörmann Tomáš, Ing Bratislava, SK;

(210) 2895-2002

(220) 11.10.2002

8 (511) 25

(511) 25 - Všetky druhy obuvi zahrnuté v tejto triede.

(540)

(591) biela, modrá, žltá, červená, zelená, šedá

(731) KLIN PRODUTOS INFANTIS LTDA., Avenida Nelson Calixto, 320, Caixa Postal 236, Vila Germano, cidade de Birigüi, estado de Sao Paulo, SAO PAULO, CEP 16200-000, BR;

(740) PATENTSERVIS BRATISLAVA, a. s., Bratislava, SK;

(210) 2896-2002

(220) 11.10.2002

8 (511) 33, 35

(511) 33 - Alkoholické nápoje, vína všetkých druhov, koktaily alkoholické.

35 - Sprostredkovanie obchodu s tovarom, reklamná činnosť, maloobchodná činnosť s alkoholickými nápojmi.

(540) HRADNÉ BIELE

(731) Vitis trade, s. r. o., Sásovská cesta 41, 974 01 Banská Bystrica, SK;

(210) 2897-2002

(220) 11.10.2002

8 (511) 33, 35

(511) 33 - Alkoholické nápoje, likéry, koktaily alkoholické, destilované nápoje.

35 - Sprostredkovanie obchodu s tovarom, reklamná činnosť, maloobchodná činnosť s alkoholickými nápojmi.

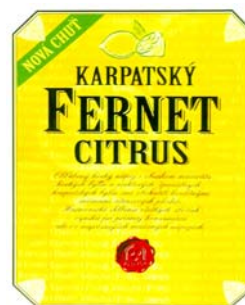
(540)

(591) zelená, žltá, čierna, červená, hnedá, biela

(731) Vitis trade, s. r. o., Sásovská cesta 41, 974 01 Banská Bystrica, SK;

(210) 2898-2002

(220) 11.10.2002

8 (511) 33, 35

(511) 33 - Alkoholické nápoje, likéry, koktaily alkoholické, destilované nápoje.

35 - Sprostredkovanie obchodu s tovarom, reklamná činnosť, maloobchodná činnosť s alkoholickými nápojmi.

(540)

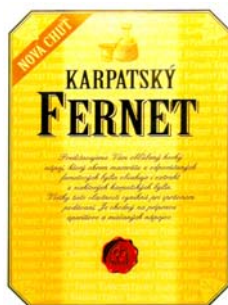

- (591) žltá, oranžová, čierna, červená, hnedá
 (731) Vitis trade, s. r. o., Sásovská cesta 41, 974 01 Banská Bystrica, SK;

(210) 2900-2002

(220) 11.10.2002

8 (511) 6, 11, 20

- (511) 6 - Kovové skrinky plynových regulačných súprav.
 11 - Domové plynové regulačné súpravy, regulačno-bezpečnostné zariadenia na plynové potrubia, regulačné a bezpečnostné príslušenstvo pre plynové zariadenie.
 20 - Plastové skrinky plynových regulačných súprav.

(540)

REGULAR

- (731) AJ GAZ, s. r. o., Vajnorská 134/a, 830 00 Bratislava, SK;
 (740) Beleščák Ladislav, Ing., Piešťany, SK;

(210) 2902-2002

(220) 11.10.2002

8 (511) 9, 16, 35, 41

- (511) 9 - Záznamové disky (CD).
 16 - Časopisy, periodické a neperiodické publikácie.
 35 - Reklamná činnosť, obchodné alebo podnikateľské informácie.
 41 - Vydávanie textov (s výnimkou reklamných).

(540)



- (731) PORADCA PODNIKATEĽA, s. r. o., Národná 18, 010 01 Žilina, SK;

(210) 2903-2002

(220) 11.10.2002

8 (511) 7, 37, 42

- (511) 7 - Zariadenie, stroje, prístroje a nástroje na výrobu, rozvod, prenos a akumuláciu elektriny; armatúry na parné kotly, čerpadlá, dopravníky (stroje), elektrické generátory, filtrovacie stroje, hnacie motory, kompresory, kondenzačné zaria-

denia, elektrické motory, motory s výnimkou motorov do pozemných vozidiel; odľučovače, ovládacie mechanizmy pre stroje, motory a hnacie stroje; parné generátory a motory, prehrievače, regulátory (časti strojov), ventily (časti strojov), výmenníky tepla ako časti strojov.

37 - Opravy, rekonštrukcie, modernizácia a likvidácia energetických zariadení; montáž, opravy a údržba zariadení slúžiacich na výrobu, premenu a odber elektrickej energie; inštalácia a opravy elektronických zariadení; realizovanie stavieb, ktoré sú súčasťou energetických celkov vrátane ich zmien, údržby, opráv a likvidácie; montáž, opravy, rekonštrukcia, revízia a skúšky tlakových nádob a zariadení; inštalácia a opravy elektrických strojov a prístrojov.

42 - Poskytovanie nazvávislých konzultácií o otázkach technických, systémových a technicko-organizačných; posudzovanie technického stavu, bezpečnosti a spoľahlivosti prevádzkových zariadení, vyrábaných prvkov a konštrukčných uzlov; hodnotenie technologickej úrovne, rozvoja techniky; uplatňovanie nových metód vo výrobe; realizácia materiálových skúšok, nedeštruktívnych skúšok, technických expertíz, testovanie výrobkov, analýza systémov zabezpečovania a riadenia akosti; komplexné zaisťovanie návrhov ekológie v energetike a chemickom priemysle; výskum a vývoj špeciálnych meracích prístrojov; výskum a vývoj progresívnych metód skúšobníctva a merania; inžinierska, projektová, poradenská, sprostredkovateľská a obstarávateľská činnosť v odvetví energetiky a plynárenstve; počítačové programovanie; odborné poradenstvo s výnimkou obchodného; kontrola akosti a spoľahlivosti strojárenskej výroby a zvarov; tvorba softvéru; kontrola kvality.

(540) BRESSON

- (731) BRESSON, a. s., Pod Juliskou 4, 160 00 Praha 6, CZ;
 (740) Žovicová Viera, Mgr., Bratislava, SK;

(210) 2905-2002

(220) 11.10.2002

8 (511) 32, 35

- (511) 32 - Minerálne a stolové vody, nealkoholické nápoje, nealkoholické nápoje obohatené minerálmi alebo vitamínmi, iónové a energetické nápoje, ovocné a zeleninové šťavy, džúsy, sirupy a iné prípravky na výrobu nápojov.
 35 - Maloobchodná činnosť v oblasti nealkoholických nápojov, sprostredkovanie obchodu s tovarmi, reklama.

(540) BENKOFF

- (731) AKVANA, spol. s r. o., Lichnerova 76, 903 01 Senec, SK;
 (740) Hojčuš Peter, Ing., Bratislava, SK;

(210) 2913-2002

(220) 14.10.2002

8 (511) 9, 37, 42

- (511) 9 - Elektronické a mechanické zabezpečovacie systémy a zariadenia slúžiace na ochranu majetku a osoby pred neoprávnenými zásahmi vrátane zabezpečovacích systémov a zariadení umožňujúcich sledovanie pohybu a prejavu osoby v ob-

jektu a v jeho okolí, dochádzkové a prístupové elektronické a mechanické systémy a zariadenia.
37 - Montáž, údržba a opravy systémov a zariadení uvedených v triede 9; vykonávanie montáže, opráv a údržby elektrických zariadení dodávateľským spôsobom v rozsahu do 1000 V vrátane bleskozvodov v objektoch bez nebezpečenstva výbuchu; montáž a údržba meracej a regulačnej techniky; montáž a údržba telekomunikačných zariadení; opravy a údržba elektrických strojov a prístrojov.

42 - Vývoj, projektovanie a revízie systémov a zariadení uvedených v triede 9.

(540)



(591) čierna, červená

(731) ROVEZ s. r. o., Sladovnícka 12, 917 00 Trnava, SK;

(210) 2914-2002

(220) 14.10.2002

8 (511) 29, 30

(511) 29 - Instantné polievky; dehydrované polievky; instantné jedlá na báze mäsa, tepelne spracovanej zeleniny, mliečnych výrobkov; zmrazené hotové jedlá na báze mäsa, tepelne spracovanej zeleniny, mliečnych výrobkov.

30 - Instantné jedlá na báze cestovín, ryže; zmrazené hotové jedlá na báze cestovín, ryže alebo cesta.

(540)



(591) zelená, žltá, červená, biela, oranžová

(731) Knorr-Naehrmittel Aktiengesellschaft, Bahnhofstrasse 19, 8240 Thayngen, CH;

(740) Fajnorová Mária, Ing., Bratislava, SK;

(210) 2915-2002

(220) 14.10.2002

8 (511) 3

(511) 3 - Mydlá, voňavkárske výrobky, éterické oleje, prípravky určené na starostlivosť o telo a pleť, prípravky určené na starostlivosť o vlasy, ich umývanie, farbenie, tónovanie, odfarbenie, udržiavanie, fixáciu a trvalú onduláciu.

(540) PERLA LESKU

(731) Henkel KGaA, Henkelstrasse 67, 40589 Düsseldorf, DE;

(740) Fajnorová Mária, Ing., Bratislava, SK;

(210) 2916-2002

(220) 14.10.2002

8 (511) 3

(511) 3 - Mydlá, voňavkárske výrobky, éterické oleje, prípravky určené na starostlivosť o telo a pleť, prípravky určené na starostlivosť o vlasy, ich

umývanie, farbenie, tónovanie, odfarbovanie, udržiavanie, fixáciu a trvalú onduláciu.

(540) Farbiaca perla

(731) Henkel KGaA, Henkelstrasse 67, 40589 Düsseldorf, DE;

(740) Fajnorová Mária, Ing., Bratislava, SK;

(210) 2917-2002

(220) 14.10.2002

8 (511) 16, 35

(511) 16 - Tlačoviny.

35 - Reklama.

(540)

BREJK

(731) Spoločnosť 7 PLUS, s.r.o., Panónska cesta 9, 852 32 Bratislava, SK;

(210) 2919-2002

(220) 14.10.2002

8 (511) 6

(511) 6 - Strešné krytiny (kovové).

(540)



(591) červená

(731) ONEP, s. r. o., Viedenská 6, 040 13 Košice, SK;

(210) 2920-2002

(220) 14.10.2002

8 (511) 6

(511) 6 - Strešné krytiny (kovové).

(540)

TRAPÉZY RADY ON

(591) zelená

(731) ONEP, s. r. o., Viedenská 6, 040 13 Košice, SK;

(210) 2921-2002

(220) 14.10.2002

8 (511) 6

(511) 6 - Strešné krytiny (kovové).

(540)



(591) modrá, antracitová sivá

(731) ONEP, s. r. o., Viedenská 6, 040 13 Košice, SK;

(210) 2923-2002

(220) 14.10.2002

8 (511) 9, 16, 35, 36, 37, 38, 41, 42

(511) 9 - Elektrické, elektronické, optické, meracie, signalizačné, kontrolné, vyučovacie prístroje a zariadenia, prístroje na záznam, prenos, spracovanie a reprodukciu zvuku, obrazu alebo dát, koncové a ostatné telekomunikačné zariadenia, vysielacie zariadenia, mincové a kartové zariadenia, čítacie zariadenia, zabezpečovacie zariadenia, počítače a počítačové programy.

16 - Tlačoviny; inštrukčný a výučbový materiál s výnimkou prístrojov a zariadení.

35 - Služby spracovania báz dát, spracovanie dát, sprostredkovanie obchodu s tovarom triedy 9, poradenstvo v obchodnej činnosti súvisiacej s telekomunikáciami, reklama, predvádzanie služieb alebo výrobkov na reklamné účely a podporu predaja, prieskum trhu, výpisy z účtu a zasielanie reklamných materiálov zákazníkom, vzťahy s verejnosťou, reklamná, propagačná a akvizičná činnosť.

36 - Správa a prenájom nehnuteľností.

37 - Montáž, údržba a opravy telekomunikačného vybavenia, výstavba telekomunikačných zariadení a sietí.

38 - Telekomunikačné služby, prenájom telekomunikačných zariadení, odborné poradenstvo v oblasti telekomunikácií.

41 - Zverejňovanie a vydávanie textov (tlačovín - s výnimkou reklamných alebo náborových).

42 - Návrh, vývoj a inštalácia počítačových programov; prevod a konverzia počítačových programov a údajov (mimo fyzickej konverzie); návrh počítačových systémov, počítačové programovanie, zhotovovanie kópií počítačových programov; prevod a konverzia údajov a dokumentov z fyzických médií na elektronické médiá, kalibrácia, plánovanie a projektovanie telekomunikačných zariadení.

(540)**ST**

(731) Slovenské telekomunikácie, a. s., Námestie slobody 6, 817 62 Bratislava, SK;

(210) 2925-2002

(220) 14.10.2002

8 (511) 9, 16, 35, 36, 37, 38, 41, 42

(511) 9 - Elektrické, elektronické, optické, meracie, signalizačné, kontrolné, vyučovacie prístroje a zariadenia, prístroje na záznam, prenos, spracovanie a reprodukciu zvuku, obrazu alebo dát, koncové a ostatné telekomunikačné zariadenia, vysielacie zariadenia, mincové a kartové zariadenia, čítacie zariadenia, zabezpečovacie zariadenia, počítače a počítačové programy.

16 - Tlačoviny; inštrukčný a výučbový materiál s výnimkou prístrojov a zariadení.

35 - Služby spracovania báz dát, spracovanie dát, sprostredkovanie obchodu s tovarom triedy 9, poradenstvo v obchodnej činnosti súvisiacej s telekomunikáciami, reklama, predvádzanie slu-

žieb alebo výrobkov na reklamné účely a podporu predaja, prieskum trhu, výpisy z účtu a zasielanie reklamných materiálov zákazníkom, vzťahy s verejnosťou, reklamná, propagačná a akvizičná činnosť.

36 - Správa a prenájom nehnuteľností.

37 - Montáž, údržba a opravy telekomunikačného vybavenia, výstavba telekomunikačných zariadení a sietí.

38 - Telekomunikačné služby, prenájom telekomunikačných zariadení, odborné poradenstvo v oblasti telekomunikácií.

41 - Zverejňovanie a vydávanie textov (tlačovín - s výnimkou reklamných alebo náborových).

42 - Návrh, vývoj a inštalácia počítačových programov; prevod a konverzia počítačových programov a údajov (mimo fyzickej konverzie); návrh počítačových systémov, počítačové programovanie, zhotovovanie kópií počítačových programov; prevod a konverzia údajov a dokumentov z fyzických médií na elektronické médiá, kalibrácia, plánovanie a projektovanie telekomunikačných zariadení.

(540)**ST DATA**

(731) Slovenské telekomunikácie, a. s., Námestie slobody 6, 817 62 Bratislava, SK;

(210) 2926-2002

(220) 14.10.2002

8 (511) 9, 16, 35, 36, 37, 38, 41, 42

(511) 9 - Elektrické, elektronické, optické, meracie, signalizačné, kontrolné, vyučovacie prístroje a zariadenia, prístroje na záznam, prenos, spracovanie a reprodukciu zvuku, obrazu alebo dát, koncové a ostatné telekomunikačné zariadenia, vysielacie zariadenia, mincové a kartové zariadenia, čítacie zariadenia, zabezpečovacie zariadenia, počítače a počítačové programy.

16 - Tlačoviny; inštrukčný a výučbový materiál s výnimkou prístrojov a zariadení.

35 - Služby spracovania báz dát, spracovanie dát, sprostredkovanie obchodu s tovarom triedy 9, poradenstvo v obchodnej činnosti súvisiacej s telekomunikáciami, reklama, predvádzanie služieb alebo výrobkov na reklamné účely a podporu predaja, prieskum trhu, výpisy z účtu a zasielanie reklamných materiálov zákazníkom, vzťahy s verejnosťou, reklamná, propagačná a akvizičná činnosť.

36 - Správa a prenájom nehnuteľností.

37 - Montáž, údržba a opravy telekomunikačného vybavenia, výstavba telekomunikačných zariadení a sietí.

38 - Telekomunikačné služby, prenájom telekomunikačných zariadení, odborné poradenstvo v oblasti telekomunikácií.

41 - Zverejňovanie a vydávanie textov (tlačovín - s výnimkou reklamných alebo náborových).

42 - Návrh, vývoj a inštalácia počítačových programov; prevod a konverzia počítačových programov a údajov (mimo fyzickej konverzie); návrh počítačových systémov, počítačové programovanie, zhotovovanie kópií počítačových programov; prevod a konverzia údajov a dokumentov z fyzických médií na elektronické médiá, kalib-

rácia, plánovanie a projektovanie telekomunikačných zariadení.

(540) ST DSL SPRINT 384

(731) Slovenské telekomunikácie, a. s., Námestie slobody 6, 817 62 Bratislava, SK;

(210) 2927-2002

(220) 14.10.2002

8 (511) 9, 16, 35, 36, 37, 38, 41, 42

(511) 9 - Elektrické, elektronické, optické, meracie, signalizačné, kontrolné, vyučovacie prístroje a zariadenia, prístroje na záznam, prenos, spracovanie a reprodukciu zvuku, obrazu alebo dát, koncové a ostatné telekomunikačné zariadenia, vysielacie zariadenia, mincové a kartové zariadenia, čítacie zariadenia, zabezpečovacie zariadenia, počítače a počítačové programy.

16 - Tlačoviny; inštrukčný a výučbový materiál s výnimkou prístrojov a zariadení.

35 - Služby spracovania báz dát, spracovanie dát, sprostredkovanie obchodu s tovarom triedy 9, poradenstvo v obchodnej činnosti súvisiacej s telekomunikáciami, reklama, predvádzanie služieb alebo výrobkov na reklamné účely a podporu predaja, prieskum trhu, výpisy z účtu a zaslanie reklamných materiálov zákazníkom, vzťahy s verejnosťou, reklamná, propagačná a akvizičná činnosť.

36 - Správa a prenájom nehnuteľností.

37 - Montáž, údržba a opravy telekomunikačného vybavenia, výstavba telekomunikačných zariadení a sietí.

38 - Telekomunikačné služby, prenájom telekomunikačných zariadení, odborné poradenstvo v oblasti telekomunikácií.

41 - Zverejňovanie a vydávanie textov (tlačovín - s výnimkou reklamných alebo náborových).

42 - Návrh, vývoj a inštalácia počítačových programov; prevod a konverzia počítačových programov a údajov (mimo fyzickej konverzie); návrh počítačových systémov, počítačové programovanie, zhotovovanie kópií počítačových programov; prevod a konverzia údajov a dokumentov z fyzických médií na elektronické médiá, kalibrácia, plánovanie a projektovanie telekomunikačných zariadení.

(540) ST ISDN

(731) Slovenské telekomunikácie, a. s., Námestie slobody 6, 817 62 Bratislava, SK;

(210) 2928-2002

(220) 14.10.2002

8 (511) 9, 16, 35, 36, 37, 38, 41, 42

(511) 9 - Elektrické, elektronické, optické, meracie, signalizačné, kontrolné, vyučovacie prístroje a zariadenia, prístroje na záznam, prenos, spracovanie a reprodukciu zvuku, obrazu alebo dát, koncové a ostatné telekomunikačné zariadenia, vysielacie zariadenia, mincové a kartové zariadenia, čítacie zariadenia, zabezpečovacie zariadenia, počítače a počítačové programy.

16 - Tlačoviny; inštrukčný a výučbový materiál s výnimkou prístrojov a zariadení.

35 - Služby spracovania báz dát, spracovanie dát, sprostredkovanie obchodu s tovarom triedy 9, poradenstvo v obchodnej činnosti súvisiacej

s telekomunikáciami, reklama, predvádzanie služieb alebo výrobkov na reklamné účely a podporu predaja, prieskum trhu, výpisy z účtu a zaslanie reklamných materiálov zákazníkom, vzťahy s verejnosťou, reklamná, propagačná a akvizičná činnosť.

36 - Správa a prenájom nehnuteľností.

37 - Montáž, údržba a opravy telekomunikačného vybavenia, výstavba telekomunikačných zariadení a sietí.

38 - Telekomunikačné služby, prenájom telekomunikačných zariadení, odborné poradenstvo v oblasti telekomunikácií.

41 - Zverejňovanie a vydávanie textov (tlačovín - s výnimkou reklamných alebo náborových).

42 - Návrh, vývoj a inštalácia počítačových programov; prevod a konverzia počítačových programov a údajov (mimo fyzickej konverzie); návrh počítačových systémov, počítačové programovanie, zhotovovanie kópií počítačových programov; prevod a konverzia údajov a dokumentov z fyzických médií na elektronické médiá, kalibrácia, plánovanie a projektovanie telekomunikačných zariadení.

(540) ST DSL SPRINT 2048

(731) Slovenské telekomunikácie, a. s., Námestie slobody 6, 817 62 Bratislava, SK;

(210) 2929-2002

(220) 14.10.2002

8 (511) 9, 16, 35, 36, 37, 38, 41, 42

(511) 9 - Elektrické, elektronické, optické, meracie, signalizačné, kontrolné, vyučovacie prístroje a zariadenia, prístroje na záznam, prenos, spracovanie a reprodukciu zvuku, obrazu alebo dát, koncové a ostatné telekomunikačné zariadenia, vysielacie zariadenia, mincové a kartové zariadenia, čítacie zariadenia, zabezpečovacie zariadenia, počítače a počítačové programy.

16 - Tlačoviny; inštrukčný a výučbový materiál s výnimkou prístrojov a zariadení.

35 - Služby spracovania báz dát, spracovanie dát, sprostredkovanie obchodu s tovarom triedy 9, poradenstvo v obchodnej činnosti súvisiacej s telekomunikáciami, reklama, predvádzanie služieb alebo výrobkov na reklamné účely a podporu predaja, prieskum trhu, výpisy z účtu a zaslanie reklamných materiálov zákazníkom, vzťahy s verejnosťou, reklamná, propagačná a akvizičná činnosť.

36 - Správa a prenájom nehnuteľností.

37 - Montáž, údržba a opravy telekomunikačného vybavenia, výstavba telekomunikačných zariadení a sietí.

38 - Telekomunikačné služby, prenájom telekomunikačných zariadení, odborné poradenstvo v oblasti telekomunikácií.

41 - Zverejňovanie a vydávanie textov (tlačovín - s výnimkou reklamných alebo náborových).

42 - Návrh, vývoj a inštalácia počítačových programov; prevod a konverzia počítačových programov a údajov (mimo fyzickej konverzie); návrh počítačových systémov, počítačové programovanie, zhotovovanie kópií počítačových programov; prevod a konverzia údajov a dokumentov z fyzických médií na elektronické médiá, kalibrácia, plánovanie a projektovanie telekomunikačných zariadení.

(540) ST ISDN Dynamik

(731) Slovenské telekomunikácie, a. s., Námestie slobody 6, 817 62 Bratislava, SK;

(210) 2930-2002

(220) 14.10.2002

8 (511) 9, 16, 35, 36, 37, 38, 41, 42

(511) 9 - Elektrické, elektronické, optické, meracie, signalizačné, kontrolné, vyučovacie prístroje a zariadenia, prístroje na záznam, prenos, spracovanie a reprodukciu zvuku, obrazu alebo dát, koncové a ostatné telekomunikačné zariadenia, vysielacie zariadenia, mincové a kartové zariadenia, čítacie zariadenia, zabezpečovacie zariadenia, počítače a počítačové programy.

16 - Tlačoviny; inštrukčný a výučbový materiál s výnimkou prístrojov a zariadení.

35 - Služby spracovania báz dát, spracovanie dát, sprostredkovanie obchodu s tovarom triedy 9, poradenstvo v obchodnej činnosti súvisiacej s telekomunikáciami, reklama, predvádzanie služieb alebo výrobkov na reklamné účely a podporu predaja, prieskum trhu, výpisy z účtu a zaslanie reklamných materiálov zákazníkovi, vzťahy s verejnosťou, reklamná, propagačná a akvizičná činnosť.

36 - Správa a prenájom nehnuteľností.

37 - Montáž, údržba a opravy telekomunikačného vybavenia, výstavba telekomunikačných zariadení a sietí.

38 - Telekomunikačné služby, prenájom telekomunikačných zariadení, odborné poradenstvo v oblasti telekomunikácií.

41 - Zverejňovanie a vydávanie textov (tlačovín - s výnimkou reklamných alebo náborových).

42 - Návrh, vývoj a inštalácia počítačových programov; prevod a konverzia počítačových programov a údajov (mimo fyzickej konverzie); návrh počítačových systémov, počítačové programovanie, zhotovovanie kópií počítačových programov; prevod a konverzia údajov a dokumentov z fyzických médií na elektronické médiá, kalibrácia, plánovanie a projektovanie telekomunikačných zariadení.

(540) ST Maxi

(731) Slovenské telekomunikácie, a. s., Námestie slobody 6, 817 62 Bratislava, SK;

(210) 2931-2002

(220) 14.10.2002

8 (511) 9, 16, 35, 36, 37, 38, 41, 42

(511) 9 - Elektrické, elektronické, optické, meracie, signalizačné, kontrolné, vyučovacie prístroje a zariadenia, prístroje na záznam, prenos, spracovanie a reprodukciu zvuku, obrazu alebo dát, koncové a ostatné telekomunikačné zariadenia, vysielacie zariadenia, mincové a kartové zariadenia, čítacie zariadenia, zabezpečovacie zariadenia, počítače a počítačové programy.

16 - Tlačoviny; inštrukčný a výučbový materiál s výnimkou prístrojov a zariadení.

35 - Služby spracovania báz dát, spracovanie dát, sprostredkovanie obchodu s tovarom triedy 9, poradenstvo v obchodnej činnosti súvisiacej s telekomunikáciami, reklama, predvádzanie služieb alebo výrobkov na reklamné účely a podporu

ru predaja, prieskum trhu, výpisy z účtu a zaslanie reklamných materiálov zákazníkovi, vzťahy s verejnosťou, reklamná, propagačná a akvizičná činnosť.

36 - Správa a prenájom nehnuteľností.

37 - Montáž, údržba a opravy telekomunikačného vybavenia, výstavba telekomunikačných zariadení a sietí.

38 - Telekomunikačné služby, prenájom telekomunikačných zariadení, odborné poradenstvo v oblasti telekomunikácií.

41 - Zverejňovanie a vydávanie textov (tlačovín - s výnimkou reklamných alebo náborových).

42 - Návrh, vývoj a inštalácia počítačových programov; prevod a konverzia počítačových programov a údajov (mimo fyzickej konverzie); návrh počítačových systémov, počítačové programovanie, zhotovovanie kópií počítačových programov; prevod a konverzia údajov a dokumentov z fyzických médií na elektronické médiá, kalibrácia, plánovanie a projektovanie telekomunikačných zariadení.

(540) ST DSL

(731) Slovenské telekomunikácie, a. s., Námestie slobody 6, 817 62 Bratislava, SK;

(210) 2932-2002

(220) 14.10.2002

8 (511) 9, 16, 35, 36, 37, 38, 41, 42

(511) 9 - Elektrické, elektronické, optické, meracie, signalizačné, kontrolné, vyučovacie prístroje a zariadenia, prístroje na záznam, prenos, spracovanie a reprodukciu zvuku, obrazu alebo dát, koncové a ostatné telekomunikačné zariadenia, vysielacie zariadenia, mincové a kartové zariadenia, čítacie zariadenia, zabezpečovacie zariadenia, počítače a počítačové programy.

16 - Tlačoviny; inštrukčný a výučbový materiál s výnimkou prístrojov a zariadení.

35 - Služby spracovania báz dát, spracovanie dát, sprostredkovanie obchodu s tovarom triedy 9, poradenstvo v obchodnej činnosti súvisiacej s telekomunikáciami, reklama, predvádzanie služieb alebo výrobkov na reklamné účely a podporu predaja, prieskum trhu, výpisy z účtu a zaslanie reklamných materiálov zákazníkovi, vzťahy s verejnosťou, reklamná, propagačná a akvizičná činnosť.

36 - Správa a prenájom nehnuteľností.

37 - Montáž, údržba a opravy telekomunikačného vybavenia, výstavba telekomunikačných zariadení a sietí.

38 - Telekomunikačné služby, prenájom telekomunikačných zariadení, odborné poradenstvo v oblasti telekomunikácií.

41 - Zverejňovanie a vydávanie textov (tlačovín - s výnimkou reklamných alebo náborových).

42 - Návrh, vývoj a inštalácia počítačových programov; prevod a konverzia počítačových programov a údajov (mimo fyzickej konverzie); návrh počítačových systémov, počítačové programovanie, zhotovovanie kópií počítačových programov; prevod a konverzia údajov a dokumentov z fyzických médií na elektronické médiá, kalibrácia, plánovanie a projektovanie telekomunikačných zariadení.

(540)

ST DSL SPRINT 768

(731) Slovenské telekomunikácie, a. s., Námestie slobody 6, 817 62 Bratislava, SK;

(210) 2933-2002

(220) 14.10.2002

8 (511) 9, 16, 35, 36, 37, 38, 41, 42

(511) 9 - Elektrické, elektronické, optické, meracie, signalizačné, kontrolné, vyučovacie prístroje a zariadenia, prístroje na záznam, prenos, spracovanie a reprodukciu zvuku, obrazu alebo dát, koncové a ostatné telekomunikačné zariadenia, vysielacie zariadenia, mincové a kartové zariadenia, čítacie zariadenia, zabezpečovacie zariadenia, počítače a počítačové programy.

16 - Tlačoviny; inštrukčný a výučbový materiál s výnimkou prístrojov a zariadení.

35 - Služby spracovania báz dát, spracovanie dát, sprostredkovanie obchodu s tovarom triedy 9, poradenstvo v obchodnej činnosti súvisiacej s telekomunikáciami, reklama, predvádzanie služieb alebo výrobkov na reklamné účely a podporu predaja, prieskum trhu, výpisy z účtu a zaslanie reklamných materiálov zákazníkom, vzťahy s verejnosťou, reklamná, propagačná a akvizičná činnosť.

36 - Správa a prenájom nehnuteľností.

37 - Montáž, údržba a opravy telekomunikačného vybavenia, výstavba telekomunikačných zariadení a sietí.

38 - Telekomunikačné služby, prenájom telekomunikačných zariadení, odborné poradenstvo v oblasti telekomunikácií.

41 - Zverejňovanie a vydávanie textov (tlačovín - s výnimkou reklamných alebo náborových).

42 - Návrh, vývoj a inštalácia počítačových programov; prevod a konverzia počítačových programov a údajov (mimo fyzickej konverzie); návrh počítačových systémov, počítačové programovanie, zhotovovanie kópií počítačových programov; prevod a konverzia údajov a dokumentov z fyzických médií na elektronické médiá, kalibrácia, plánovanie a projektovanie telekomunikačných zariadení.

(540) **ST DSL SPRINT**

(731) Slovenské telekomunikácie, a. s., Námestie slobody 6, 817 62 Bratislava, SK;

(210) 2936-2002

(220) 15.10.2002

8 (511) 9, 16, 35, 36, 37, 39, 41, 42

(511) 9 - Nahraté a nenahraté nosiče záznamov zvuku a obrazu, nahraté a nenahraté nosiče záznamov zvuku, nahrané počítačové programy, počítačový softvér.

16 - Brožúrky, časopisy, plagáty, tlačené reklamné materiály, periodické a neperiodické publikácie.

35 - Reklamná a propagačná činnosť, administratívne služby, automatizované spracovanie dát, obchodné alebo podnikateľské informácie, poradenské služby v oblasti obchodného alebo podnikateľského riadenia, poradenstvo v obchodnej činnosti, poskytovanie obchodných alebo podni-

katelských informácií, sprostredkovanie obchodu s tovarom, sprostredkovanie uvedených služieb v tr. 35, účtovníctvo, uverejňovanie reklamných textov, vedenie kartoték v počítači, vydávanie a aktualizovanie reklamných materiálov, vydávanie a rozširovanie reklamných textov, zbieranie údajov do počítačových databáz, zoraďovanie údajov v počítačových databázach.

36 - Finančný lízing, inkasovanie nájomného, kancelárie zaoberajúce sa inkasovaním pohľadávok, lízing motorových vozidiel, nehnuteľnosti, oceňovanie a odhady nehnuteľností, prenájom bytov, prenájom nehnuteľností, realitné kancelárie, správa nehnuteľností, sprostredkovanie nehnuteľností, sprostredkovanie uvedených služieb v tr. 36, vedenie nájomných domov.

37 - Demolácia budov, dozor nad stavbami, informácie o opravách, izolovanie proti vlhkosti, izolovanie stavieb, klampiarsstvo a inštalatérstvo, interiérové a exteriérové maľovanie a natieranie, montovanie lešení, murárstvo, prenájom stavebných strojov a zariadení, sprostredkovanie uvedených služieb v tr. 37, stavebné informácie.

39 - Prenájom miesta na parkovanie, služby parkovania automobilov, uskladnenie tovaru.

41 - Fotografická reportáž, fotografovanie, požíčanie nahratých nosičov zvukových a zvukovo-obrazových záznamov, sprostredkovanie uvedených služieb v tr. 41, vydávanie periodických a neperiodických publikácií s výnimkou reklamných, vydavateľská činnosť s výnimkou vydávania reklamných textov.

42 - Poskytovanie softvéru, prenájom počítačového softvéru, prieskumy (inžinierske práce), projektovanie stavieb, sprostredkovanie uvedených služieb v tr. 42, štúdie technických projektov, projektová činnosť.

(540)



(591) modrá, oranžová, biela

(731) FREE LAND, s. r. o., Horná 12, 974 01 Banská Bystrica, SK;

(740) Belička Ivan, Ing., Banská Bystrica, SK;

(210) 2939-2002

(220) 15.10.2002

8 (511) 35, 36

(511) 35 - Prieskum trhu, vydávanie a aktualizovanie reklamných materiálov, poradenské služby v oblasti obchodného alebo podnikateľského riadenia, oceňovanie obchodných podnikov, organizovanie výstav na komerčné alebo reklamné účely, profesionálne obchodné alebo podnikateľské poradenstvo.

36 - Finančné poradenstvo.

(540)



(591) čierna, oranžová

(731) THE EDISON CONSULTING GROUP, spol. s r. o., Miletičova 23, 821 09 Bratislava, SK;

(210) 2944-2002

(220) 15.10.2002

(310) 76/407 622

(320) 14.05.2002

(330) US

8 (511) 9

(511) 9 - Počítače a periférne zariadenia počítačov, prehrávače kompaktných diskov, MP3 prehrávače, prehrávače digitálnych videodiskov, digitálne kamery, mobilné telefóny, osobné digitálne diáre, nahrané kompaktné disky týkajúce sa výučby a školení v oblasti počítačov a počítačového softvéru, televízne prijímače.

(540)



(731) Gateway, Inc., 14303 Gateway Place, Poway, CA 92064, US;

(740) ROTT, RŮŽIČKA & GUTTMANN, v. o. s., Bratislava, SK;

(210) 2945-2002

(220) 15.10.2002

8 (511) 6, 8, 13, 40

(511) 6 - Umelecké diela z bronzu, klopádlá na dvere, stavebné kovania, kovania na dvere, kovania na okná, kovové kovanie na kľučky, mreže kovové, klince pre podkovy, kovové podkovy, pracky z obyčajných kovov, kovové reťaze, skoby kovové, kovové veterníky, drobný železiarsky tovar.

8 - Bodáky, boxery ako zbrane, čepele (nožov), čepele, nože (zbrane), dlabacie sekery, hroty, špice, ostrie (časti ručných nástrojov a náradia), kliešte, kovové prípravky na razenie, meče, puzdrá na meče, nože lovecké, nože ako zbrane, nože zatváracie, nožiarsky tovar, príbor, ocielky, razidlá (ružné nástroje), sekerky, sekery, šable, kovové tvárniace nástroje, zbrane sečné a bodné.

13 - Lovecké zbrane, pištoly, podstavce pod strelné zbrane, prachovnice.

40 - Kalenie kovov, leštenie trením, brusovanie, pokovovanie kovových materiálov, popúšťanie kovov, rytie, gravírovanie, sprostredkovanie uvedených služieb, úprava a spracovanie kovov, zdobenie nožov a iných zbraní, zváranie.

(540) LASKY

(731) Šanta Ladislav, Trieda SNP 48, 974 01 Banská Bystrica, SK;

(740) Belička Ivan, Ing., Banská Bystrica, SK;

(210) 3030-2002

(220) 23.10.2002

8 (511) 8, 13, 16, 21, 25, 35, 41

(511) 8 - Čepele, nože (zbrane), meče, puzdrá na meče, nožiarsky tovar, príbor, sekerky, sekery, šable, zbrane sečné a bodné.

13 - Lovecké zbrane, pištoly, pušky-predovky, podstavce pod strelné zbrane, prachovnice.

16 - Brožované knihy, brožúry, brožúrky, časopisy, fotografie, grafické zobrazenie, grafiky, kalendáre, knihy, leporelá, mapy, obálky (papierový tovar), obrazy, periodické a neperiodické publikácie, plagáty, prospekty, reprodukcie grafické, tlačené reklamné materiály, umelecké litografie.

21 - Suveníry a miniatúry napodobujúce kuchynské predmety z dreva a materiálov patriacich do tr. 21.

25 - Čiapky, klobúky, košele, odevy, obuv.

35 - Reklamná a propagačná činnosť, organizovanie audiovizuálnych predstavení na komerčné a reklamné účely, sprostredkovanie uvedených služieb a obchodu s tovarom, maloobchodné služby týkajúce sa suvenírov a periodických a neperiodických publikácií.

41 - Činnosť v oblasti zábavy a kultúry, a športu, činnosť umeleckej a športovej agentúry, usporádvanie divadelných, filmových, koncertných a iných audiovizuálnych predstavení na účely kultúrne a zábavné, živé predstavenia, organizovanie športových podujatí a súťaží, sprostredkovanie vyššie uvedených služieb, výuka historického šermu, informácie o možnostiach zábavy.

(540) BOJNÍK

(731) Fojtík Kamil, Krasku č. 6/1, 971 01 Prievidza, SK;

(740) Belička Ivan, Ing., Banská Bystrica, SK;

(210) 3033-2002

(220) 23.10.2002

8 (511) 9, 16, 35, 37, 38

(511) 9 - Telefónne zariadenia; prístroje a nástroje na vedenie, distribúciu, transformáciu, akumuláciu, reguláciu alebo kontrolu elektrického prúdu, prístroje a nástroje vedecké, fotografické, optické, signalizačné, kontrolné, dozorné, záchranné a vzdelávacie; poplašné zariadenia; elektrické a elektronické zariadenia na výpočet a odovzdávanie štatistických údajov a informácií; elektrické zariadenia na diaľkové ovládanie priemyselných operácií a procesov; elektrodynamické zariadenia na diaľkové riadenie signalizácie; elektrické vedenia, elektrické akumulátory, blezkozvody, elektrické káble, elektrické spojky, elektrické svorky, elektrické hlásiče, elektrické kondenzátory, elektrické meniče, elektrické objímky, elektrotechnické odbočné skrinky, elektrotechnické prípojky, prúdové usmerňovače, elektrické regulátory, rozvodné skrine, spínacie skrine, svetelné alebo mechanické signalizačné panely, skriňové rozvádzače, transformátory a trafostani-

ce; meracie prístroje, elektrické meracie zariadenia, elektrické monitorovacie prístroje; softvér vrátane počítačových programov a manuálov, operačné systémy.

16 - Firemné listiny, papierové propagačné materiály, letáky, prospekty, tlačivá, kancelárske potreby uvedené v triede 16, kancelárska technika a príslušenstvo kancelárskej techniky uvedené v triede 16.

35 - Maloobchodné služby v oblasti telefónnych zariadení; činnosti reklamnej agentúry, rozširovanie, vydávanie a aktualizovanie reklamných materiálov, prenájom reklamných plôch, zásielkové reklamné služby, uverejňovanie reklamných textov, prenájom kancelárskych strojov a zariadení, aranžovanie výkladov, inzertné činnosti, obchodné prieskumy.

37 - Montáž, údržba a opravy telefónov, elektrických zariadení a prístrojov; montáž a oprava plynových technických zariadení, kotlov, horákov, komštrukcií, tlakových nádob, meračov tepla; výstavba energetických a teplárenských diel a zariadení potrebných na ich prevádzku; oprava elektromerov, zväracích transformátorov, rotačných strojov a asynchrónnych motorov; inštalácia a údržba elektrických rozvodov, murárske a natieračské práce súvisiace s energetickými zariadeniami, oprava a údržba hydraulických strojov a motorových vozidiel, prenájom stavebných strojov a zariadení.

38 - Informačné kancelárie, telekomunikačné informácie, telefónna komunikácia, komunikácia prostredníctvom optických káblov, počítačová komunikácia, prenájom telekomunikačných prístrojov, prenájom prístrojov na prenos informácií, prenos signálu pomocou satelitu, telefonické služby, služby zabezpečujúce vstup do telekomunikačných sietí, prenášanie správ telegrafmi, telegrafická komunikácia, telegrafický prenos, telegrafné služby, poskytovanie telekomunikačného pripojenia do svetovej počítačovej siete, elektronická pošta.

(540)



(731) DATATEL, spol. s r. o. Košice, Popradská 68, 040 11 KOŠICE, SK;

(740) Gruber Dalibor, Ing., Košice, SK;

(210) 3034-2002

(220) 23.10.2002

8 (511) 25

(511) 25 - Bielizeň, body, bundy, čiapky, gamaše, kabáty, kombiné, kombinézy, konfekcia, košeľe, kostýmy, obleky, krátke kabáty, krátke kabáty s kapučňou aj teplé, krátke aj spodné nohavice, nepremokavé odevy, oblečenie, peleríny, pláž. oblečenie, pletené svetre, pleteniny, pulóvre, pyžamá, saká, bundy, šaty, športové, tričká, sukne, svetre, tielka, tričká, tielka vesty, tričká, vesty, vrchné ošatenia, župany, zvrchníky.

(540)



(591) cyklamenovo-červená

(731) Kruták Eduard, Ing., Bernoláková 15, 040 11 KOŠICE, SK;

(210) 3045-2002

(220) 24.10.2002

(310) 78/125035

(320) 30.04.2002

(330) US

8 (511) 3, 5

(511) 3 - Rozpustné prúžky na ústnu starostlivosť (Oral Care Strips) bez liečivého účinku.

5 - Rozpustné prúžky na ústnu starostlivosť (Oral Care Strips) s liečivým účinkom.

(540) COLGATE FRESH STRIPS

(731) COLGATE-PALMOLIVE COMPANY, A Delaware Corporation, 300 Park Avenue, New York, NY 10022, US;

(740) Čechvalová Dagmar, Bratislava, SK;

(210) 3048-2002

(220) 24.10.2002

8 (511) 36

(511) 36 - Finančné služby v oblasti kolektívneho investovania, manažmentu portfólia a penzijných fondov, poradenstvo a sprostredkovanie v oblasti uvedených služieb.

(540) easinvest

(731) VÚB Asset Management, správ. spol., a. s., Poštová 1, 815 73 Bratislava 1, SK;

(740) Hojčuš Peter, Ing., Bratislava, SK;

(210) 3049-2002

(220) 24.10.2002

8 (511) 36

(511) 36 - Finančné služby v oblasti kolektívneho investovania, manažmentu portfólia a penzijných fondov, poradenstvo a sprostredkovanie v oblasti uvedených služieb.

(540) hypoinvest

(731) VÚB Asset Management, správ. spol., a. s., Poštová 1, 815 73 Bratislava 1, SK;

(740) Hojčuš Peter, Ing., Bratislava, SK;

(210) 3078-2002

(220) 25.10.2002

8 (511) 1, 4, 6, 16, 21, 34

(511) 1 - Hnojivo, menovite hnojivo na kvety.

4 - Sviečky.

6 - Kovové baliace fólie, najmä hliníkové fólie.

16 - Umelohmotné fólie, tašky a vrecká na balenie, najmä polyetylénové fólie, vrecká na mrazenie a vrecká na odpad; filtračný papier, hlavne filtre na kávu a na čaj; papier na pečenie, masťný papier; baliace papierové vrecká; papierové servítky.

21 - Náradie a nádoby na použitie v domácnosti a v kuchyni s výnimkou z drahých kovov alebo

potiahnutých drahými kovmi; handry na čistenie; špongie na použitie v domácnosti; metly a kefy s výnimkou na natieranie; rukavice na použitie v domácnosti.

34 - Zapaľovače, plynové náplne do zapaľovačov.

(540)



(731) dm-drogerie markt GmbH + Co. KG, Carl-Metz-Strasse 1, D-76185 Karlsruhe, DE;

(740) Mešková Viera, Ing., Bratislava, SK;

(210) 3079-2002

(220) 25.10.2002

8 (511) 5

(511) 5 - Farmaceutické prípravky, lieky.

(540) **CAPTOR**

(731) PHARMACIA & UPJOHN COMPANY, 100 Route 206 North, Peapack, New Jersey 07977, US;

(740) Fajnorová Mária, Ing., Bratislava, SK;

(210) 3080-2002

(220) 25.10.2002

8 (511) 5

(511) 5 - Farmaceutické prípravky, lieky.

(540) **CAPSURE**

(731) PHARMACIA & UPJOHN COMPANY, 100 Route 206 North, Peapack, New Jersey 07977, US;

(740) Fajnorová Mária, Ing., Bratislava, SK;

(210) 3081-2002

(220) 25.10.2002

8 (511) 5

(511) 5 - Farmaceutické prípravky, lieky.

(540) **STIVANT**

(731) PHARMACIA & UPJOHN COMPANY, 100 Route 206 North, Peapack, New Jersey 07977, US;

(740) Fajnorová Mária, Ing., Bratislava, SK;

(210) 3082-2002

(220) 25.10.2002

8 (511) 13

(511) 13 - Ohňostroje, petardy a prskavky.

(540)



(731) Li & Fung (B. V. I.) Limited, Offshore Incorporations Centre, Road Town, Tortola, VG;

(740) PATENTSERVIS BRATISLAVA, a. s., Bratislava, SK;

(210) 3083-2002

(220) 28.10.2002

8 (511) 34

(511) 34 - Cigarety.

(540)



(591) čierna, tmavomodrá, šedá, tmavošedá, modrošedá, zlatá

(731) SLOVAK INTERNATIONAL TABAK, a. s., S. I. T., Mlynské Nivy 54, 824 53 Bratislava, SK;

(210) 3094-2002

(220) 28.10.2002

8 (511) 16, 41

(511) 16 - Časopisy (periodiká); knihy, knihy (brožované), plagáty, pohľadnice.

41 - Vydávanie kníh, vydávanie textov (s výnimkou reklamných alebo náborových).

(540) **Reduta**

(731) Svetozor, s. r. o., Štúrova 3, 811 02 Bratislava, SK;

(210) 3095-2002

(220) 28.10.2002

8 (511) 16, 41

(511) 16 - Časopisy (periodiká); knihy, knihy (brožované), plagáty, pohľadnice.

41 - Vydávanie kníh, vydávanie textov (s výnimkou reklamných alebo náborových).

(540) **Luxor**

(731) Svetozor, s. r. o., Štúrova 3, 811 02 Bratislava, SK;

(210) 3096-2002

(220) 28.10.2002

8 (511) 31

(511) 31 - Výrobky poľnohospodárske, záhradkárske, lesné a obilniny, ktoré nie sú zahrnuté v iných triedach; živé zvieratá; čerstvé ovocie a zelenina; semená, rastliny a prírodné kvety; potrava pre zvieratá; slad.

(540)

(591) čierna, červená, oranžová, modrá

(731) CJ Corp., 500, 5ga, Namdaemoon-no, Chung-ku, Seoul, KR;

(740) PATENTSERVIS BRATISLAVA, a. s., Bratislava, SK;

(210) 3097-2002

(220) 28.10.2002

8 (511) 30

(511) 30 - Káva, čaj, kakao, cukor, ryža, tapioka, maniok, ságo, kávové náhradky; múka a prípravky z obilnín, chlieb, pekárské a cukrárske výrobky, zmrzlina; med, sirup melasový; kvasnice, prášky do pečiva; soľ, horčica; ocot, nálevy a omáčky (na ochutenie); korenie; ľad na osvieženie.

(540)

(591) čierna, červená, oranžová, modrá

(731) CJ Corp., 500, 5ga, Namdaemoon-no, Chung-ku, Seoul, KR;

(740) PATENTSERVIS BRATISLAVA, a. s., Bratislava, SK;

(210) 3098-2002

(220) 29.10.2002

(310) 76/401,825

(320) 30.04.2002

(330) US

8 (511) 5

(511) 5 - Farmaceutické prípravky na použitie na liečenie dermatologických porúch, autoimunitných porúch, zápalových porúch, psoriázy alebo reumatoidnej artritídy.

(540)

(591) modrá, čierna, žltá, oranžová, biela

(731) Biogen, Inc., 14 Cambridge Center, Cambridge, Massachusetts 02142, US;

(740) Čechvalová Dagmar, Bratislava, SK;

(210) 3099-2002

(220) 29.10.2002

(310) 76/401,826

(320) 30.04.2002

(330) US

8 (511) 5

(511) 5 - Farmaceutické prípravky na použitie na liečenie dermatologických porúch, autoimunitných porúch, zápalových porúch, psoriázy alebo reumatoidnej artritídy.

(540)

(591) šedá, tmavošedá, čierna, biela

(731) Biogen, Inc., 14 Cambridge Center, Cambridge, Massachusetts 02142, US;

(740) Čechvalová Dagmar, Bratislava, SK;

(210) 3100-2002

(220) 29.10.2002

8 (511) 9, 16, 35, 37, 41, 42

(511) 9 - Elektrické a elektronické prístroje, elektronické zariadenia, elektrické zariadenia patriace do triedy 9, premietacie prístroje na obrazy, zariadenia na zobrazovanie patriace do triedy 9, prístroje na zobrazovanie, fotokopírovacie prístroje, prístroje na záznam obrazov elektrostatickými prostriedkami, fotografické a optické prístroje, súčasti a príslušenstvá všetkých týchto druhov tovarov, počítače a príslušenstvo k počítačom, tlačiarne a periférne zariadenia k počítačom, softvér.

16 - Papier, papierové výrobky a lepenkové výrobky patriace do tejto triedy, lepenka, tlačoviny, noviny, periodické tlačoviny, materiál na inštruktaž a učenie (okrem prístrojov), kancelárske potreby (okrem nábytku), papierové pásy na použitie pri zázname dát, indexov a záznamov, kopírovacie stroje.

35 - Kopírovacie a reprografické služby, sprostredkovanie obchodu s tovarom, rozmnožovanie dokumentov, prenájom kopírovacích strojov, prenájom kancelárskych strojov a zariadenia,

automatizované spracovanie dát, sprostredkovanie služieb patriacich do tejto triedy, maloobchodné služby v oblasti kancelárskej a výpočtovej techniky a spotrebnej elektroniky.

37 - Údržba, inštalácie a servis výpočtovej, kancelárskej techniky a spotrebnej elektroniky, sprostredkovanie služieb patriacich do tejto triedy.

41 - Organizovanie a vykonávanie školení a seminárov, vydateľská činnosť okrem reklamnej, prekladateľské služby, sprostredkovanie služieb patriacich do tejto triedy.

42 - Poradenstvo v oblasti softvéru, tvorba softvéru, prenájom softvéru, poskytovanie softvéru, sprostredkovanie služieb patriacich do tejto triedy.

(540) CDLONG

(731) CDLONG, s. r. o., Skuteckého 23, 974 01 Banská Bystrica, SK;

(740) Belička Ivan, Ing., Banská Bystrica, SK;

(210) 3104-2002

(220) 29.10.2002

8 (511) 30

(511) 30 - Káva, čaj, kakao, cukor, ryža, tapioka, ságo, kávové náhradky, múka a obilné výrobky určené na ľudskú výživu, napr. ovsené vločky a podobne; nápoje z kávy, kakaa alebo čokolády, chlieb, sucháre a sušienky, koláče, jemné pečivo a cukrovinky, zmrzlina, med, sirup z melasy, droždie, prášky do pečiva, soľ, horčica, ocot, korenie, ľad, čokoláda, cukrárenské výrobky.

(540)



(591) modrá, žltá, červená, biela

(731) Ed. Haas SK, s. r. o., Staničná 20, 908 51 Holíč, SK;

(210) 3105-2002

(220) 29.10.2002

8 (511) 30

(511) 30 - Káva, čaj, kakao, cukor, ryža, tapioka, ságo, kávové náhradky, múka a obilné výrobky určené na ľudskú výživu, napr. ovsené vločky a pod., nápoje z kávy, kakaa a čokolády, chlieb, sucháre a sušienky, koláče, jemné pečivo a cukrovinky, zmrzlina, med, sirup z melasy, droždie, prášky do pečiva, soľ, horčica, korenie, ocot, ľad, čokoláda, cukrárenské výrobky.

(540)



(591) červená, pomarančová, zelená, žltá, modrá, biela

(731) Ed. Haas SK, s. r. o., Staničná 20, 908 51 Holíč, SK;

(210) 3106-2002

(220) 29.10.2002

8 (511) 30

(511) 30 - Káva, čaj, kakao, cukor, ryža, tapioka, ságo, kávové náhradky, múka a obilné výrobky určené na ľudskú výživu, napr. ovsené vločky a pod., nápoje z kávy, kakaa a čokolády, chlieb, sucháre a sušienky, koláče, jemné pečivo a cukrovinky, zmrzlina, med, sirup z melasy, droždie, prášky do pečiva, soľ, horčica, korenie, ocot, ľad, čokoláda, cukrárenské výrobky.

(540) FIZZOS

(731) Ed. Haas SK, s. r. o., Staničná 20, 908 51 Holíč, SK;

(210) 3107-2002

(220) 29.10.2002

8 (511) 30

(511) 30 - Káva, čaj, kakao, cukor, ryža, tapioka, ságo, kávové náhradky, múka a obilné výrobky určené na ľudskú výživu, napr. ovsené vločky a podobne; nápoje z kávy, kakaa alebo čokolády, chlieb, sucháre a sušienky, koláče, jemné pečivo a cukrovinky, zmrzlina, med, sirup z melasy, droždie, prášky do pečiva, soľ, horčica, ocot, korenie, ľad, čokoláda, cukrárenské výrobky.

(540)



(591) ružová, biela, čierna

(731) Ed. Haas SK, s. r. o., Staničná 20, 908 51 Holíč, SK;

(210) 3108-2002

(220) 29.10.2002

8 (511) 30

(511) 30 - Káva, čaj, kakao, cukor, ryža, tapioka, ságo, kávové náhradky, múka a obilné výrobky určené na ľudskú výživu, napr. ovsené vločky a pod., nápoje z kávy, kakaa a čokolády, chlieb, sucháre a sušienky, koláče, jemné pečivo a cukrovinky, zmrzlina, med, sirup z melasy, droždie, prášky do pečiva, soľ, horčica, korenie, ocot, ľad, čokoláda, cukrárenské výrobky.

(540)



(591) modrá, červená, žltá, biela

(731) Ed. Haas SK, s. r. o., Staničná 20, 908 51 Holíč, SK;

(210) 3109-2002

(220) 29.10.2002

8 (511) 30

(511) 30 - Cukrovinky, oblatky, ovocné želé, pastilky (cukríky), pralinky, sušienky, keksy, biskvity, výrobky z kakaa, žuvačky - nie na lekárske účely; kakao; karamelky, cukríky, mentolové cukríky, lízanky, jemné pečivo, výrobky z kakaa.

(540)

(731) Ed. Haas SK, s. r. o., Staničná 20, 908 51 Holíč, SK;

(210) 3110-2002

(220) 29.10.2002

8 (511) 30

(511) 30 - Cukrovinky, oblatky, ovocné želé, pastilky (cukríky), pralinky, sušienky, keksy, biskvity, výrobky z kakaa, žuvačky - nie na lek. použitie; kakao; karamelky, cukríky, mentolové cukríky, lízanky, jemné pečivo, výrobky z kakaa.

(540)

(731) Ed. Haas SK, s. r. o., Staničná 20, 908 51 Holíč, SK;

(210) 3111-2002

(220) 29.10.2002

8 (511) 32

(511) 32 - Mrkvový džús, ovocný a zeleninový džús, džús s pridanou dužinou, nápoje, najmä multiovocné džúsy, zeleninové džúsy, husté ovocné džúsy, multizeleninové džúsy, 100 % multiovocné džúsy, 100 % ovocné džúsy, ovocné ochutené nápoje, sytená minerálna voda, nesýtená minerálna voda, ochutená minerálna voda, minerálna voda, sirupy, nektáry.

(540)

(591) biela, žltá, oranžová, červená, zelená

(731) MASPEX WADOWICE Sp. z o. o., Chopina 39, 34-100 Wadowice, PL;

(740) Kajabová Monika, JUDr., Bratislava, SK;

(210) 3112-2002

(220) 29.10.2002

8 (511) 3, 32, 35, 36, 43, 44

(511) 3 - Kozmetické prípravky; kúpeľové soli s výnimkou solí na liečebné účely; líčidlá; mydlá; oleje na kozmetické účely; parfumovaná voda; voňavkárské výrobky.

32 - Minerálne vody (nápoje); nealkoholické nápoje; stolové vody; sytená voda.

35 - Marketing; obchodné alebo podnikateľské informácie; podpora predaja pre tretie osoby; prieskum trhu; reklamná a propagačná činnosť; sprostredkovateľská činnosť v oblasti predaja reklamných predmetov; vydávanie a aktualizovanie reklamných materiálov.

36 - Prenájom nebytových priestorov; prenájom nehnuteľností; správa nehnuteľností; zmenárenské služby.

43 - Hotelierske služby; jedálne a závodné jedálne; kaviarne; penzióny; poskytovanie prechodného ubytovania; poskytovanie stravy a nápojov; prenájom prednáškových sál; prevádzkovanie hotelového ubytovania; rezervovanie prechodného ubytovania; reštaurácie.

44 - Aromaterapeutické služby; fyzioterapia; kúpele na účely liečenia; lekárske služby; masáže; ošetrovateľské služby; parné kúpele; sanatóriá; verejné kúpele; zdravotnícka starostlivosť; zotavovne.

(540)

(731) Kúpele Dudince, a. s., 962 71 Dudince, SK;

(740) Beleščák Ladislav, Ing., Piešťany, SK;

(210) 3113-2002

(220) 29.10.2002

8 (511) 35, 43, 44

(511) 35 - Marketing; obchodné alebo podnikateľské informácie; podpora predaja pre tretie osoby; prieskum trhu; reklamná a propagačná činnosť; sprostredkovateľská činnosť v oblasti predaja reklamných predmetov; vydávanie a aktualizovanie reklamných materiálov.

43 - Hotelierske služby; jedálne a závodné jedálne; kaviarne; penzióny; poskytovanie prechodného ubytovania; poskytovanie stravy a nápojov; prenájom prednáškových sál; prevádzkovanie hotelového ubytovania; rezervovanie prechodného ubytovania; reštaurácie.

44 - Aromaterapeutické služby; fyzioterapia; kúpele na účely liečenia; lekárske služby; masáže; ošetrovateľské služby; parné kúpele; sanatóriá; verejné kúpele; zdravotnícka starostlivosť; zotavovne.

(540)



(731) Kúpele Dudince, a. s., 962 71 Dudince, SK;

(740) Beleščák Ladislav, Ing., Piešťany, SK;

(210) 3115-2002

(220) 29.10.2002

8 (511) 35, 43, 44

(511) 35 - Marketing; obchodné alebo podnikateľské informácie; podpora predaja pre tretie osoby; prieskum trhu; reklamná a propagačná činnosť; sprostredkovateľská činnosť v oblasti predaja reklamných predmetov; vydávanie a aktualizovanie reklamných materiálov.

43 - Hotelierske služby; jedálne a závodné jedálne; kaviarne; penzióny; poskytovanie prechodného ubytovania; poskytovanie stravy a nápojov; prenájom prednáškových sál; prevádzkovanie hotelového ubytovania; rezervovanie prechodného ubytovania; reštaurácie.

44 - Aromaterapeutické služby; fyzioterapia; kúpele na účely liečenia; lekárske služby; masáže; ošetrovateľské služby; parné kúpele; sanatóriá; verejné kúpele; zdravotnícka starostlivosť; zotavovne.

(540) PRAMEŇ

(731) Kúpele Dudince, a. s., 962 71 Dudince, SK;

(740) Beleščák Ladislav, Ing., Piešťany, SK;

(210) 3116-2002

(220) 29.10.2002

8 (511) 35, 43, 44

(511) 35 - Marketing; obchodné alebo podnikateľské informácie; podpora predaja pre tretie osoby; prieskum trhu; reklamná a propagačná činnosť; sprostredkovateľská činnosť v oblasti predaja reklamných predmetov; vydávanie a aktualizovanie reklamných materiálov.

43 - Hotelierske služby; jedálne a závodné jedálne; kaviarne; penzióny; poskytovanie prechodného ubytovania; poskytovanie stravy a nápojov; prenájom prednáškových sál; prevádzkovanie hotelového ubytovania; rezervovanie prechodného ubytovania; reštaurácie.

44 - Aromaterapeutické služby; fyzioterapia; kúpele na účely liečenia; lekárske služby; masáže; ošetrovateľské služby; parné kúpele; sanatóriá; verejné kúpele; zdravotnícka starostlivosť; zotavovne.

(540) MINERÁL

(731) Kúpele Dudince, a. s., 962 71 Dudince, SK;

(740) Beleščák Ladislav, Ing., Piešťany, SK;

(210) 3117-2002

(220) 29.10.2002

8 (511) 35, 43, 44

(511) 35 - Marketing; obchodné alebo podnikateľské informácie; podpora predaja pre tretie osoby; prieskum trhu; reklamná a propagačná činnosť; sprostredkovateľská činnosť v oblasti predaja reklamných predmetov; vydávanie a aktualizovanie reklamných materiálov.

43 - Hotelierske služby; jedálne a závodné jedálne; kaviarne; penzióny; poskytovanie prechodného ubytovania; poskytovanie stravy a nápojov; prenájom prednáškových sál; prevádzkovanie hotelového ubytovania; rezervovanie prechodného ubytovania; reštaurácie.

44 - Aromaterapeutické služby; fyzioterapia; kúpele na účely liečenia; lekárske služby; masáže; ošetrovateľské služby; parné kúpele; sanatóriá; verejné kúpele; zdravotnícka starostlivosť; zotavovne.

(540) HVIEZDA

(731) Kúpele Dudince, a. s., 962 71 Dudince, SK;

(740) Beleščák Ladislav, Ing., Piešťany, SK;

(210) 3118-2002

(220) 29.10.2002

8 (511) 35, 43, 44

(511) 35 - Marketing; obchodné alebo podnikateľské informácie; podpora predaja pre tretie osoby; prieskum trhu; reklamná a propagačná činnosť; sprostredkovateľská činnosť v oblasti predaja reklamných predmetov; vydávanie a aktualizovanie reklamných materiálov.

43 - Hotelierske služby; jedálne a závodné jedálne; kaviarne; penzióny; poskytovanie prechodného ubytovania; poskytovanie stravy a nápojov; prenájom prednáškových sál; prevádzkovanie hotelového ubytovania; rezervovanie prechodného ubytovania; reštaurácie.

44 - Aromaterapeutické služby; fyzioterapia; kúpele na účely liečenia; lekárske služby; masáže; ošetrovateľské služby; parné kúpele; sanatóriá; verejné kúpele; zdravotnícka starostlivosť; zotavovne.

(540) AMETYST

(731) Kúpele Dudince, a. s., 962 71 Dudince, SK;

(740) Beleščák Ladislav, Ing., Piešťany, SK;

(210) 3119-2002

(220) 29.10.2002

8 (511) 35, 43, 44

(511) 35 - Marketing; obchodné alebo podnikateľské informácie; podpora predaja pre tretie osoby; prieskum trhu; reklamná a propagačná činnosť; sprostredkovateľská činnosť v oblasti predaja reklamných predmetov; vydávanie a aktualizovanie reklamných materiálov.

43 - Hotelierske služby; jedálne a závodné jedálne; kaviarne; penzióny; poskytovanie prechodného ubytovania; poskytovanie stravy a nápojov; prenájom prednáškových sál; prevádzkovanie hotelového ubytovania; rezervovanie prechodného ubytovania; reštaurácie.

44 - Aromaterapeutické služby; fyzioterapia; kúpele na účely liečenia; lekárske služby; masáže; ošetrovateľské služby; parné kúpele; sanatóriá;

verejných kúpele; zdravotnícka starostlivosť; zotavovne.

(540) ACHÁT

(731) Kúpele Dudince, a. s., 962 71 Dudince, SK;

(740) Beleščák Ladislav, Ing., Piešťany, SK;

(210) 3120-2002

(220) 29.10.2002

8 (511) 35, 43, 44

(511) 35 - Marketing; obchodné alebo podnikateľské informácie; podpora predaja pre tretie osoby; prieskum trhu; reklamná a propagačná činnosť; sprostredkovateľská činnosť v oblasti predaja reklamných predmetov; vydávanie a aktualizovanie reklamných materiálov.

43 - Hotelierske služby; jedálne a závodné jedálne; kaviarne; penzióny; poskytovanie prechodného ubytovania; poskytovanie stravy a nápojov; prenájom prednáškových sál; prevádzkovanie hotelového ubytovania; rezervovanie prechodného ubytovania; reštaurácie.

44 - Aromaterapeutické služby; fyzioterapia; kúpele na účely liečenia; lekárske služby; masáže; ošetrovateľské služby; parné kúpele; sanatóriá; verejné kúpele; zdravotnícka starostlivosť; zotavovne.

(540) DIAMANT

(731) Kúpele Dudince, a. s., 962 71 Dudince, SK;

(740) Beleščák Ladislav, Ing., Piešťany, SK;

(210) 3121-2002

(220) 29.10.2002

8 (511) 35, 43, 44

(511) 35 - Marketing; obchodné alebo podnikateľské informácie; podpora predaja pre tretie osoby; prieskum trhu; reklamná a propagačná činnosť; sprostredkovateľská činnosť v oblasti predaja reklamných predmetov; vydávanie a aktualizovanie reklamných materiálov.

43 - Hotelierske služby; jedálne a závodné jedálne; kaviarne; penzióny; poskytovanie prechodného ubytovania; poskytovanie stravy a nápojov; prenájom prednáškových sál; prevádzkovanie hotelového ubytovania; rezervovanie prechodného ubytovania; reštaurácie.

44 - Aromaterapeutické služby; fyzioterapia; kúpele za účely liečenia; lekárske služby; masáže; ošetrovateľské služby; parné kúpele; sanatóriá; verejné kúpele; zdravotnícka starostlivosť; zotavovne.

(540) KRIŠTÁL

(731) Kúpele Dudince, a. s., 962 71 Dudince, SK;

(740) Beleščák Ladislav, Ing., Piešťany, SK;

(210) 3122-2002

(220) 29.10.2002

8 (511) 35, 43, 44

(511) 35 - Marketing; obchodné alebo podnikateľské informácie; podpora predaja pre tretie osoby; prieskum trhu; reklamná a propagačná činnosť; sprostredkovateľská činnosť v oblasti predaja reklamných predmetov; vydávanie a aktualizovanie reklamných materiálov.

43 - Hotelierske služby; jedálne a závodné jedálne; kaviarne; penzióny; poskytovanie prechodného ubytovania; poskytovanie stravy a nápojov; prenájom prednáškových sál; prevádzkovanie hotelového ubytovania; rezervovanie prechodného ubytovania; reštaurácie.

44 - Aromaterapeutické služby; fyzioterapia; kúpele na účely liečenia; lekárske služby; masáže; ošetrovateľské služby; parné kúpele; sanatóriá; verejné kúpele; zdravotnícka starostlivosť; zotavovne.

(540) RUBÍN

(731) Kúpele Dudince, a. s., 962 71 Dudince, SK;

(740) Beleščák Ladislav, Ing., Piešťany, SK;

(210) 3123-2002

(220) 29.10.2002

8 (511) 35, 43, 44

(511) 35 - Marketing; obchodné alebo podnikateľské informácie; podpora predaja pre tretie osoby; prieskum trhu; reklamná a propagačná činnosť; sprostredkovateľská činnosť v oblasti predaja reklamných predmetov; vydávanie a aktualizovanie reklamných materiálov.

43 - Hotelierske služby; jedálne a závodné jedálne; kaviarne; penzióny; poskytovanie prechodného ubytovania; poskytovanie stravy a nápojov; prenájom prednáškových sál; prevádzkovanie hotelového ubytovania; rezervovanie prechodného ubytovania; reštaurácie.

44 - Aromaterapeutické služby; fyzioterapia; kúpele na účely liečenia; lekárske služby; masáže; ošetrovateľské služby; parné kúpele; sanatóriá; verejné kúpele; zdravotnícka starostlivosť; zotavovne.

(540) SMARAGD

(731) Kúpele Dudince, a. s., 962 71 Dudince, SK;

(740) Beleščák Ladislav, Ing., Piešťany, SK;

(210) 3302-2002

(220) 18.11.2002

8 (511) 9, 11, 35, 37, 41, 42

(511) 9 - Premietacie plátna, rámovacie zariadenia na diapozitívy, diapozitívy, tlačiarne k počítačom, rámčeky na diapozitívy, audiovizuálna technika na výučbu, diaprojektory, počítače, elektronické svetelné ukazovadla (pomôcka pri vyučovaní a prednáškach), snímače (zariadenia na spracovanie údajov), skenery, počítač - zápisník (notebook), premietacie prístroje na diapozitívy, vyučovacie prístroje, monitory (počítačový hardvér), počítačový softvér, premietacie prístroje, počítačové klávesnice.

11 - Premietacie lampy.

35 - Prenájom kancelárskych strojov a zariadení.

37 - Montáž, údržba a opravy strojov, oprava a údržba premietacích prístrojov.

41 - Prenájom videorekordérov, školenie, vzdelávanie, požičiavanie filmových premietacích prístrojov a príslušenstva, vyučovanie, vzdelávanie, organizovanie a vedenie seminárov, organizovanie a vedenie konferencií.

42 - Prenájom počítačov, vytváranie a udržiavanie počítačových stránok (webových stránok) pre zákazníkov, počítačové programovanie, obnovenie počítačových databáz.

(540) Techprom

(731) TECHPROM, s. r. o., Nevädzová 5, 821 01 Bratislava, SK;

(210) 3307-2002

(220) 19.11.2002

8 (511) 29

(511) 29 - Mlieko a iné mliečne výrobky, najmä kyslo-mliečne nápoje.

(540) ACIDKO

(731) RAJO, a. s., Studená 35, 823 55 Bratislava, SK;

(210) 3308-2002

(220) 19.11.2002

8 (511) 32

(511) 32 - Minerálne vody, nealkoholické nápoje.

(540)



(731) Gemerské žriedla, spol. s r. o., Mierová ul. č. 14, 982 18 Tornaľa, SK;

(740) Ondruš Ján, JUDr., Bratislava, SK;

(210) 3309-2002

(220) 19.11.2002

8 (511) 36, 42

(511) 36 - Poistenie ručenia práv k nehnuteľnostiam alebo uzatvorenie poistiek; escrow služby na nehnuteľnosti; služby spojené s prevodom nehnuteľností, ako sú príprava dokumentov na prevod/transfery nehnuteľností a služby týkajúce sa vysporiadania a urovnania.

42 - Počítačové služby, ako sú prenájom času na prístup do automatizovaných databáz práv k nehnuteľnosti; prieskumové a mapovacie služby; vyhľadávanie a zisťovanie práv k nehnuteľnostiam.

(540) STEWART TITLE

(731) Stewart Title Guaranty Company, 1980 Post Oak Blvd, Suite 800, Houston, Texas 77056, US;

(740) Čechvalová Dagmar, Bratislava, SK;

(210) 3311-2002

(220) 19.11.2002

8 (511) 36, 42

(511) 36 - Poistenie ručenia práv k nehnuteľnostiam alebo uzatvorenie poistiek; escrow služby na nehnuteľnosti; služby spojené s prevodom nehnuteľností, ako sú príprava dokumentov na prevod/transfery nehnuteľností a služby týkajúce sa vysporiadania a urovnania.

42 - Počítačové služby, ako sú prenájom času na prístup do automatizovaných databáz práv k nehnuteľnosti; prieskumové a mapovacie služby;

vyhľadávanie a zisťovanie práv k nehnuteľnostiam.

(540) SANCTITY OF CONTRACT

(731) Stewart Title Guaranty Company, 1980 Post Oak Blvd, Suite 800, Houston, Texas 77056, US;

(740) Čechvalová Dagmar, Bratislava, SK;

(210) 3312-2002

(220) 19.11.2002

8 (511) 3, 18, 21, 24, 25, 28, 29, 30, 32

(511) 3 - Bieliace a iné prípravky na pranie a čistenie bielizne; prípravky na čistenie, leštenie, odmasťovanie a brúsenie; mydlá; voňavkárské výrobky, éterické oleje, kozmetické prípravky, vlasové vodičky; prípravky na čistenie zubov.

18 - Usne, koženky a výrobky z týchto materiálov nezahrnuté v iných triedach; koža; surové kože; kufre a cestovné tašky; dáždniky, slnečníky a vychádzkové palice; biče, postroje a sedlárske výrobky.

21 - Domáce a kuchynské potreby a nádoby okrem nádob z drahých kovov alebo potiahnutých drahými kovmi; hrebene a špongie; kefy, štetky a štetce okrem maliarskych; výrobky zo skla, porcelánu a kameniny, ktoré nie sú zahrnuté v iných triedach.

24 - Textilie a textilné výrobky, ktoré nie sú zahrnuté v iných triedach; posteľné prikrývky a pokrývky na stôl.

25 - Odevy, obuv a pokrývky hlavy.

28 - Hry a hračky; spoločenské hry, žartovné predmety, zábavná pyrotechnika, zariadenia a prístroje technické na zábavné účely, stolný tenis a futbal, lopty a balóny na hranie, šachové hry, domino, šípky (hry), hry a hračky súpravy pre deti na fyzikálnych princípoch (napr. mechanické, elektrické, audiovizuálne), elektronické hry s výnimkou hier využívajúcich televízne prijímače; skejtbordy; telocvične a športové potreby, ktoré nie sú zahrnuté v iných triedach; ozdoby na vianočný stromček.

29 - Mäso, ryby, hydina a zverina; mäsové výťažky; konzervované, sušené a tepelne spracované ovocie a zelenina; rösoly, džemy, marmelády, ovocné zavaraniny, ovocné pretlaky; vajcia, mlieko a mliečne výrobky; jedlé oleje a tuky.

30 - Káva, čaj, kakao, cukor, ryža, maniok, ságo, kávové náhradky; múka a výrobky z obilia, chlieb, pekárské a cukrárske výrobky, zmrzliny; med, melasový sirup; kvasnice, prášky do pečiva; soľ, horčica; ocot, omáčky ako chuťové prísady; korenie; ľad.

32 - Pivo; minerálne a sýtené vody a iné nealkoholické nápoje; ovocné nápoje a ovocné šťavy; sirupy a iné prípravky na výrobu nápojov.

(540) MACKO PUSÍK

(731) BURDA TOYS, spol. s r. o., Odborárska 52, 831 02 Bratislava, SK;

(740) Beleščák Ladislav, Ing., Piešťany, SK;

(210) 3314-2002

(220) 20.11.2002

8 (511) 20, 22, 25, 28, 35, 41

(511) 20 - Spacie vaky na športové, turistické a rekreačné účely; kolíky nekovové stanové.

22 - Stany, plachty lodné, plachty na plachtenie po snehu, po vode, vo vzduchu; povrazové rebríky; povrazy a laná obsiahnuté v triede 22.

25 - Odevy; obuv; pokrývky hlavy; športové odevy, obuv a pokrývky hlavy.

28 - Športové náradie; športové potreby obsiahnuté v triede 28, potreby na turistiku obsiahnuté v triede 28.

35 - Maloobchodná činnosť s tovarmi v oblasti športových, telocvičných a turistických potrieb; sprostredkovateľská činnosť v oblasti obchodu; reklamná činnosť.

41 - Organizovanie kurzov a seminárov v oblasti horolezectva; fotografovanie.

(540)



(591) červená, sivá

(731) JAČÍ DYCH HIMALÁJSKY KLUB, združenie, Lovinského 43, 811 04 Bratislava, SK;

(740) Litváková Edita, Ing., Bratislava, SK;

(210) 3315-2002

(220) 20.11.2002

8 (511) 9, 11, 35

(511) 9 - Koncovky, konektory, odbočné skrinky, rozvážače, spínače, spojky na elektrické káble, spojky, spojovacie skrinky, svorky, svorkovnice, zásuvky, zástrčky a iné elektrické spojky.

11 - Elektrické lampy, objímky na svietidlá, zásuvky na elektrické svetlá.

35 - Maloobchodná činnosť s elektroinštalačným materiálom, reklamná činnosť.

(540)



SEZ
DOLNÝ KUBÍN

(731) SEZ, a. s., M. R. Štefánika 1831/46, 026 19 Dolný Kubín, SK;

(210) 3319-2002

(220) 20.11.2002

8 (511) 36, 37

(511) 36 - Realitná kancelária, sprostredkovanie nehnuteľností.

37 - Stavebníctvo, stavebný dozor, informácie stavebné.

(540)



(591) biela, modrá, žltá

(731) Virtus a. s., Abovská 1, 040 17 Košice, SK;

(210) 3320-2002

(220) 20.11.2002

8 (511) 30

(511) 30 - Zmrzliny; vodové zmrzliny; mrazené cukrovinky; prípravky na výrobu uvedených tovarov; všetko v triede 30.

(540) CHAMELEON

(731) Unilever N. V., Weena 455, 3013 AL Rotterdam, NL;

(740) Fajnorová Mária, Ing., Bratislava, SK;

(210) 3322-2002

(220) 20.11.2002

8 (511) 3, 8, 20, 21, 26

(511) 3 - Kozmetické neceséry, ozdobné nálepky a obtačky na kozmetické použitie, pemza.

8 - Pinzety, pilníky na nechty, nožničky na nechty, leštičky na nechty, klieštičky na nechty, škrabky na nohy.

20 - Kabelkové zrkadielka, stojankové kozmetické zrkadlá.

21 - Toaletné potreby, napr. kefy, hrebene (vrátane elektrických), kozmetické pomôcky, neceséry, umývacie hubky, zásobníky a držiaky na mydlo, misky, schránky, dózy, puzdrá a držiaky na toaletné potreby zahrnuté v tr. 21, puzdrá na kozmetické potreby, pudrenky (s výnimkou z drahých kovov), toaletné kufríky, kozmetické štetce a štetčky, toaletné a masážne výrobky z lufy.

26 - Ozdoby do vlasov, ozdobné spony do vlasov, sponky, ihlice a štipce do vlasov, vlasové stuhy, elastické stuhy, vlásenky, čelenky, pinety, vlasové sieťky, príčesky, natáčky do vlasov.

(540)



(731) Rudorfer CZ, s. r. o., Jeronýmova 970, 252 63 Roztoky u Prahy, CZ;

(740) Mešková Viera, Ing., Bratislava, SK;

(210) 3327-2002

(220) 21.11.2002

8 (511) 2

(511) 2 - Perleťové pigmenty na použitie pri výrobe kozmetiky.

(540) COLORONA

- (731) Merck KGaA, Frankfurter Strasse 250, D-64293 Darmstadt, DE;
 (740) Bušová Eva, JUDr., Bratislava, SK;

(210) 3329-2002
 (220) 21.11.2002

8 (511) 25

- (511) 25 - Dámske, pánske a detské odevy, odevy z bavlnených textílií, najmä rifle.

(540)



- (591) tmavošedá, červená, béžová, biela, čierna
 (731) H & N, s. r. o., Bauerova 11, 040 11 Košice, SK;
 (740) Čechvalová Dagmar, Bratislava, SK;

(210) 3330-2002
 (220) 21.11.2002

8 (511) 6, 35, 39

- (511) 6 - Drôt, nosníky (kovové), oceľový plech, štetovnice, pažiny (kovové), tyče (kovové), uholníky, vystužovacie materiály (kovové) do betónu, vystužovacie materiály (kovové) pre stavebníctvo.

35 - Kancelárie zaoberajúce sa dozom a vývojom, obchodná činnosť (služby, poradenstvo v oblasti hutníck. mat.).

39 - Doručovanie tovaru.

(540)



- (591) čierna, žltá
 (731) Stell Partners, s. r. o., Žilinská 774/1, 017 01 Považská Bystrica, SK;

(210) 3332-2002
 (220) 21.11.2002

8 (511) 5

- (511) 5 - Farmaceutické prípravky a lieky na ľudské použitie, najmä analgetiká a lokálne anestetiká.

(540) LIDOTEC

- (731) GRÜNENTHAL GmbH, Zieglerstrasse 6, D-52078 Aachen, DE;
 (740) PATENTSERVIS BRATISLAVA, a. s., Bratislava, SK;

(210) 3333-2002
 (220) 21.11.2002

8 (511) 5

- (511) 5 - Farmaceutické výrobky, a to dietetické látky a dietetické doplnky na liečebné účely, minerálno-vitamínový doplnok výživy pre ľudí a zvie-

ratá s obsahom prírodných látok rastlinného a živočíšneho pôvodu na liečebné účely.

(540) GS Condro 400

- (731) Green - Swan Pharmaceuticals CR a. s., Pod Višňovkou 27, 140 00 Praha, CZ;

- (740) PATENTSERVIS BRATISLAVA, a. s., Bratislava, SK;

(210) 3335-2002
 (220) 22.11.2002

8 (511) 5

- (511) 5 - Prípravky na ničenie škodcov; fungicídy a herbicídy.

(540) SAFE MAX

- (731) MONSANTO TECHNOLOGY LLC, 800 North Lindbergh Boulevard, St. Louis, Missouri, US;

- (740) Bezák Marián, Ing., Bratislava, SK;

(210) 3340-2002
 (220) 21.11.2002

8 (511) 3, 5

- (511) 3 - Mydlá, parfuméria, esenciálne oleje, kozmetické prípravky, vlasové vody, prostriedky na čistenie zubov.

5 - Farmaceutické a veterinárne prípravky, zdravotnícke prípravky na lekárske účely, dietetické látky prispôbené na lekárske použitie, potrava pre dojcence, náplasti, materiály na obvazy, materiály na zubné výplne, zubné vosky, dezinfekčné prostriedky, prípravky na ničenie živočíšnych škodcov, fungicídy, herbicídy.

(540) SKEYNDOR

- (731) QUIMIBEL, S. L., Pol. Ind. Siglo XX, Navas de Tolosa, 148, 08223 Terrassa, Barcelona, ES;

- (740) Guniš Jaroslav, Mgr., Bratislava, SK;

(210) 3343-2002
 (220) 21.11.2002

8 (511) 33

- (511) 33 - Alkoholické nápoje s výnimkou piva, liehoviny.

(540)



- (731) Slovenské liehovary a likérky, a. s., Trnavská cesta, 920 41 Leopoldov, SK;

- (740) Ondruš Ján, JUDr., Bratislava, SK;

(210) 3351-2002
 (220) 21.11.2002

8 (511) 32, 33, 35

- (511) 32 - Pivá všetkých druhov; minerálne vody, šumivé a iné nealkoholické nápoje; ovocné šťavy a nápoje z nich; koncentráty na prípravu nealkoholických nápojov, limonády.

33 - Vína všetkých druhov, liehoviny.
35 - Reklamná činnosť, propagácia, marketing, konzultačná činnosť v oblasti obchodu.

(540) ATHENA

(731) Šťovíček Otakar, Ing., Kladská 5, 120 00 Praha 2, CZ;
(740) ROTT, RŮŽIČKA & GUTTMANN, v. o. s., Bratislava, SK;

(210) 3356-2002

(220) 22.11.2002

8 (511) 5

(511) 5 - Farmaceutické prípravky na liečenie príznakov menopauzy a na prevenciu a liečenie osteoporózy.

(540) PERLESSA

(731) Wyeth, Five Giralda Farms, Madison, New Jersey 07940-0874, US;
(740) Fajnorová Mária, Ing., Bratislava, SK;

(210) 3357-2002

(220) 22.11.2002

8 (511) 5

(511) 5 - Farmaceutické prípravky na liečenie príznakov menopauzy a na prevenciu a liečenie osteoporózy.

(540) DUASARA

(731) Wyeth, Five Giralda Farms, Madison, New Jersey 07940-0874, US;
(740) Fajnorová Mária, Ing., Bratislava, SK;

(210) 3358-2002

(220) 22.11.2002

8 (511) 5

(511) 5 - Farmaceutické prípravky na liečenie príznakov menopauzy a na prevenciu a liečenie osteoporózy.

(540) DUALESSA

(731) Wyeth, Five Giralda Farms, Madison, New Jersey 07940-0874, US;
(740) Fajnorová Mária, Ing., Bratislava, SK;

(210) 3359-2002

(220) 22.11.2002

8 (511) 5

(511) 5 - Farmaceutické prípravky na liečenie príznakov menopauzy a na prevenciu a liečenie osteoporózy.

(540) BONISARA

(731) Wyeth, Five Giralda Farms, Madison, New Jersey 07940-0874, US;
(740) Fajnorová Mária, Ing., Bratislava, SK;

(210) 3360-2002

(220) 22.11.2002

8 (511) 5

(511) 5 - Farmaceutické prípravky na liečenie príznakov menopauzy a na prevenciu a liečenie osteoporózy.

(540) DUAVIVE

(731) Wyeth, Five Giralda Farms, Madison, New Jersey 07940-0874, US;
(740) Fajnorová Mária, Ing., Bratislava, SK;

(210) 3361-2002

(220) 22.11.2002

8 (511) 5

(511) 5 - Farmaceutické prípravky na liečenie príznakov menopauzy a na prevenciu a liečenie osteoporózy.

(540) AMARANCE

(731) Wyeth, Five Giralda Farms, Madison, New Jersey 07940-0874, US;
(740) Fajnorová Mária, Ing., Bratislava, SK;

(210) 3362-2002

(220) 22.11.2002

8 (511) 5

(511) 5 - Farmaceutické prípravky na liečenie príznakov menopauzy a na prevenciu a liečenie osteoporózy.

(540) EMIRANCE

(731) Wyeth, Five Giralda Farms, Madison, New Jersey 07940-0874, US;
(740) Fajnorová Mária, Ing., Bratislava, SK;

(210) 3363-2002

(220) 22.11.2002

8 (511) 5

(511) 5 - Farmaceutické prípravky na liečenie príznakov menopauzy a na prevenciu a liečenie osteoporózy.

(540) AMERALTA

(731) Wyeth, Five Giralda Farms, Madison, New Jersey 07940-0874, US;
(740) Fajnorová Mária, Ing., Bratislava, SK;

(210) 3364-2002

(220) 22.11.2002

8 (511) 32

(511) 32 - Nealkoholické, neperlivé nápoje s ovocnou príchuťou.

(540) GATORADE COOL BLUE

(731) STOKELY-VAN CAMP, INC., 555 W. Monroe Street, Chicago, Illinois 60661-3716, US;
(740) ROTT, RŮŽIČKA & GUTTMANN, v. o. s., Bratislava, SK;

(210) 3365-2002

(220) 22.11.2002

8 (511) 16, 35, 41

(511) 16 - Tlačoviny všetkých druhov, periodická a neperiodická tlač, najmä časopisy, noviny, knihy, prospekty, plagáty, fotografie, pohľadnice, kalendáre, brožúry, letáky, oblačky, pexesá; knihárske výrobky; propagačné materiály a predmety z papiera a plastických hmôt patriace do triedy 16; obalový materiál z papiera a plastických hmôt patriaci do triedy 16.

35 - Reklamná propagačná a inzertná činnosť, vydávanie reklamných materiálov, uverejňovanie reklamných textov, rozširovanie reklamných odkazov, rozširovanie vzoriek na reklamné účely; sprostredkovanie uvedených služieb, sprostredkovanie televíznej a rozhlasovej reklamy, sprostredkovanie reklamy v kinách a divadlách, sprostredkovanie obchodu s tovarmi.

41 - Vydavateľská činnosť s výnimkou vydávania reklamných materiálov, sprostredkovanie filmovej tvorby, výroby rozhlasových a televíznych programov, sprostredkovanie nahrávania videopások, audiopások a optických nosičov, organizovanie a sprostredkovanie kultúrnych a spoločenských podujatí.

(540) PULSE PROMOTION

(731) PULSE PROMOTION spol. s r. o., Pluhová 41, 831 03 Bratislava, SK;

(740) Hojčuš Peter, Ing., Bratislava, SK;

(210) 3366-2002

(220) 22.11.2002

8 (511) 16, 35, 41

(511) 16 - Tlačoviny všetkých druhov, periodická a neperiodická tlač, najmä časopisy, noviny, knihy, prospekty, plagáty, fotografie, pohľadnice, kalendáre, brožúry, letáky, oblačky, pexesá; knižárske výrobky; propagačné materiály a predmety z papiera a plastických hmôt patriace do triedy 16; obalový materiál z papiera a plastických hmôt patriaci do triedy 16.

35 - Reklamná agentúra, reklama, vydávanie reklamných materiálov, uverejňovanie reklamných textov, rozširovanie reklamných odkazov, marketingové štúdie, podpora predaja pre tretie osoby, inzertná a propagačná činnosť, informačné služby v oblasti propagácie, inzercie a marketingu, prieskum trhu a marketing, rozširovanie vzoriek na reklamné účely; sprostredkovanie uvedených služieb, sprostredkovanie televíznej a rozhlasovej reklamy, sprostredkovanie reklamy v kinách a divadlách, sprostredkovanie obchodu s tovarmi.

41 - Sprostredkovanie filmovej tvorby, výroby rozhlasových a televíznych programov, sprostredkovanie nahrávania videopások, audiopások a optických nosičov.

(540)



(591) biela, bledomodrá, tmavomodrá

(731) B.M.A. spol. s r. o., Pluhová 41, 831 03 Bratislava, SK;

(740) Hojčuš Peter, Ing., Bratislava, SK;

(210) 3367-2002

(220) 22.11.2002

8 (511) 16, 35, 41

(511) 16 - Tlačoviny všetkých druhov, periodická a neperiodická tlač, najmä časopisy, noviny, knihy, prospekty, plagáty, fotografie, pohľadnice, kalendáre, brožúry, letáky, oblačky, pexesá; knižárske výrobky; propagačné materiály

a predmety z papiera a plastických hmôt patriace do triedy 16; obalový materiál z papiera a plastických hmôt patriaci do triedy 16.

35 - Reklamná agentúra, reklama, vydávanie reklamných materiálov, uverejňovanie reklamných textov, rozširovanie reklamných odkazov, marketingové štúdie, podpora predaja pre tretie osoby, inzertná a propagačná činnosť, informačné služby v oblasti propagácie, inzercie a marketingu, prieskum trhu a marketing, rozširovanie vzoriek na reklamné účely; sprostredkovanie uvedených služieb, sprostredkovanie televíznej a rozhlasovej reklamy, sprostredkovanie reklamy v kinách a divadlách, sprostredkovanie obchodu s tovarmi.

41 - Sprostredkovanie filmovej tvorby, výroby rozhlasových a televíznych programov, sprostredkovanie nahrávania videopások, audiopások a optických nosičov.

(540) B.M.A.

(731) B.M.A. spol. s r. o., Pluhová 41, 831 03 Bratislava, SK;

(740) Hojčuš Peter, Ing., Bratislava, SK;

(210) 3368-2002

(220) 22.11.2002

8 (511) 16, 35, 41

(511) 16 - Tlačoviny všetkých druhov, periodická a neperiodická tlač, najmä časopisy, noviny, knihy, prospekty, plagáty, fotografie, pohľadnice, kalendáre, brožúry, letáky, oblačky, pexesá; knižárske výrobky; propagačné materiály a predmety z papiera a plastických hmôt patriace do triedy 16; obalový materiál z papiera a plastických hmôt patriaci do triedy 16.

35 - Reklamná propagačná a inzertná činnosť, vydávanie reklamných materiálov, uverejňovanie reklamných textov, rozširovanie reklamných odkazov, rozširovanie vzoriek na reklamné účely; sprostredkovanie uvedených služieb, sprostredkovanie televíznej a rozhlasovej reklamy, sprostredkovanie reklamy v kinách a divadlách, sprostredkovanie obchodu s tovarmi.

41 - Vydavateľská činnosť s výnimkou vydávania reklamných materiálov, sprostredkovanie filmovej tvorby, výroby rozhlasových a televíznych programov, sprostredkovanie nahrávania videopások, audiopások a optických nosičov, organizovanie a sprostredkovanie kultúrnych a spoločenských podujatí.

(540)



(591) modrá

(731) PULSE PROMOTION spol. s r. o., Pluhová 41, 831 03 Bratislava, SK;

(740) Hojčuš Peter, Ing., Bratislava, SK;

(210) 3373-2002

(220) 24.11.2002

8 (511) 33, 40

(511) 33 - Alkoholické nápoje s výnimkou piva; víno; šumivé vína.

40 - Spracovanie vína sýtením na zákazku.

(540)

(731) Ján Pretzelmayer - INTER - MAL IM, Vajanského, 900 01 Modra, SK;

(740) Zahatňanská Gabriela, Ing., Žilina, SK;

(210) 3374-2002

(220) 25.11.2002

8 (511) 32, 33, 35

(511) 32 - Nealkoholické nápoje a pivo.

33 - Alkoholické nápoje s výnimkou piva.

35 - Reklamná činnosť v súvislosti s výrobou alkoholických nápojov.

(540)

(731) HUBERT J. E., s. r. o., Vinárska ulica č. 137, 926 01 Sereď, SK;

(210) 3379-2002

(220) 25.11.2002

8 (511) 2

(511) 2 - Perleťové pigmenty na použitie pri výrobe kozmetiky.

(540) TIMIRON

(731) MERCK KGaA, Frankfurter Strasse 250, Darmstadt, DE;

(740) Bušová Eva, JUDr., Bratislava, SK;

(210) 3610-2002

(220) 06.12.2002

8 (511) 28

(511) 28 - Hracie karty.

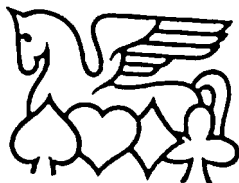
(540)

(731) Obchodní tiskárny, a. s., Plynárenská ulice, 280 57 Kolín IV., CZ;

(740) Dudová Tatiana, Trenčín, SK;

(210) 3613-2002

(220) 09.12.2002

8 (511) 5

(511) 5 - Farmaceutické, zverolekárske a zdravotnícke prípravky, dietetické látky prispôsobené na lekárske účely, potrava pre dojčatá, náplasti, obväzový materiál, hmoty na plombovanie zubov a zubné vosky, dezinfekčné prostriedky, prípravky na ničenie hmyzu, fungicídy, herbicídy.

(540) DUTOSA

(731) MERCK & CO., Inc., a New Jersey corporation, One Merck Drive, Whitehouse Station, New Jersey, US;

(740) Bušová Eva, JUDr., Bratislava, SK;

(210) 3614-2002

(220) 09.12.2002

8 (511) 5

(511) 5 - Farmaceutické, zverolekárske a zdravotnícke prípravky, dietetické látky prispôsobené na lekárske účely, potrava pre dojčatá, náplasti, obväzový materiál, hmoty na plombovanie zubov a zubné vosky, dezinfekčné prostriedky, prípravky na ničenie hmyzu, fungicídy, herbicídy.

(540) DUVEPRA

(731) MERCK & CO., Inc., a New Jersey corporation, One Merck Drive, Whitehouse Station, New Jersey, US;

(740) Bušová Eva, JUDr., Bratislava, SK;

(210) 3616-2002

(220) 09.12.2002

8 (511) 32

(511) 32 - Nápoje (nealkoholické).

(540)

(591) modrá, červená, oranžová, čierna

(731) T - Ray, spol. s r. o., Mierová 4, 900 31 Stupava, SK;

(210) 3619-2002

(220) 09.12.2002

8 (511) 29

(511) 29 - Mlieko; mliečne nápoje; mliečne krémy a dezerty; iné mliečne výrobky; jogurty; kefír; smotana; šľahačka; maslo; tvaroh a výrobky z tvarohu.

(540) Melody

(731) Friesland Slovensko, s. r. o., Cabajská 10, 950 22 Nitra, SK;

(740) Máčajová Mária, Ing., Nitra, SK;

(210) 3620-2002

(220) 09.12.2002

8 (511) 29

(511) 29 - Mlieko; mliečne nápoje; mliečne krémy a dezerty; iné mliečne výrobky; jogurty; kefír; smotana; šľahačka; maslo; tvaroh a výrobky z tvarohu.

(540) Chokero

(731) Friesland Slovensko, s. r. o., Cabajská 10, 950 22 Nitra, SK;

(740) Máčajová Mária, Ing., Nitra, SK;

(210) 3621-2002

(220) 09.12.2002

8 (511) 29

(511) 29 - Mlieko; mliečne nápoje; mliečne krémy a dezerty; iné mliečne výrobky; jogurty; kefír; smotana; šľahačka; maslo; tvaroh a výrobky z tvarohu.

(540) MILLI Grand

(731) Friesland Slovensko, s. r. o., Cabajská 10, 950 22 Nitra, SK;

(740) Máčajová Mária, Ing., Nitra, SK;

(210) 3622-2002

(220) 09.12.2002

8 (511) 1, 31, 32, 33

(511) 1 - Vínny alkohol.

31 - Hrozno.

32 - Hroznový mušt; nealkoholické nápoje.

33 - Vína všetkých druhov vrátane sýtených vín; alkoholické nápoje s výnimkou piva; alkoholické nápoje obsahujúce ovocie; sýtené a nesýtené miešané alkoholické nápoje pripravené z vína; sýtené a nesýtené miešané alkoholické nápoje pripravené z liehoviny; vodnár (víno); hroznový mušt alkoholický; brandy; vínovica.

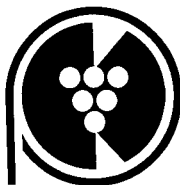
(540)

(731) Karpatská perla, s. r. o., Nádražná 57, 900 81 Šenkvice, SK;

(740) Brichtová Tatiana, JUDr., Bratislava, SK;

(210) 3623-2002

(220) 10.12.2002

8 (511) 25

(511) 25 - Oblečenie, najmä pletené, obuv, basketbalové topánky, basketbalové tenisky, tričká s krátkym rukávom, košeľe, teplákové bundy, teplákové nohavice, slippy, trikoty, pulóvre, krátke nohavice, pyžamá, športové košeľe, ragbyové košeľe, svetre, opasky, kravaty, nočné košeľe, klobúky, otepľovacie súpravy, otepľovacie nohavice, otepľovacie bundy, blúzy, parky, kabáty, náprsenky, čelenky, zápästné pásky, zástery, boxerky, trenírky, čiapky, chrániče na uši proti chladu, rukavice, palčiaky, tkané a pletené košeľe patriace do triedy 25.

(540)

(731) NBA Properties, Inc., 645 Fifth Avenue, New York, New York 10022, US;

(740) Fajnorová Mária, Ing., Bratislava, SK;

(210) 3626-2002

(220) 10.12.2002

8 (511) 6, 19

(511) 6 - Strešné krytiny kovové.

19 - Bridlica ako strešná krytina; bridlica; strešné krytiny s výnimkou kovových.

(540)

(731) BS - SVK, s. r. o., Pavla Mudroňa 7, 010 01 Žilina, SK;

(210) 3630-2002

(220) 10.12.2002

8 (511) 32

(511) 32 - Minerálne vody; nealkoholické nápoje.

(540) SLIM SILUET

(731) Gemerské žriedla, spol. s r. o., Mierová ul. č. 14, 982 18 Tornaľa, SK;

(740) Ondruš Ján, JUDr., Bratislava, SK;

(210) 3632-2002

(220) 10.12.2002

8 (511) 3, 5, 39

(511) 3 - Kozmetické prípravky - krémy, bieliace krémy na pokožku, čistiace mlieka na toaletné účely, depilačné prípravky, dezinfekčné mydlá, dezodoračné mydlá, dezodoranty na osobnú potrebu, kolínske vody, kozmetické prípravky na zoštíhlenie, kozmetické prípravky pre zvieratá, kozmetické prípravky na kučeraenie vlasov, lak na vlasy, lesky na pery, opaľovacie prípravky, prípravky na čistenie umelého chrupu, púder, toaletné prípravky, parfumová voda, pracie prípravky, voňavkárské prípravky, výrobky.

5 - Farmaceutické prípravky - masti (krémy).

39 - Preprava, balenie, skladovanie.

(540)**BONELLA**

(731) Contipro - Slovakia, s. r. o., Rosinská cesta 4, 010 08 Žilina, SK;

(210) 3633-2002

(220) 10.12.2002

8 (511) 18

(511) 18 - Peňaženky, puzdrá na kľúče, puzdrá na vizitky, batohy, tašky cez plece, aktovky, kabelky, cestovné tašky, cestovné súpravy vyrobené z kože, kabely, vrecia, všetko zaradené v triede 18.

(540) DOCKERS

(731) LEVI STRAUSS & CO., Levi's Plaza, 1155 Battery Street, San Francisco, California 94111, US;

(740) ROTT, RŮŽIČKA & GUTTMANN, v. o. s., Bratislava, SK;

(210) 3635-2002

(220) 27.01.2003

8 (511) 30

(511) 30 - Káva.

(540)

(591) červená, žltá, biela, béžová, hnedá, oranžová, čierna, zlatá

(731) BERTONI spol. s r. o., Jesenského 2, 929 01 Dunajská Streda, SK;

(210) 3636-2002

(220) 11.12.2002

8 (511) 30

(511) 30 - Káva.

(540)

(731) BERTONI spol. s r. o., Jesenského 2, 929 01 Dunajská Streda, SK;

(210) 3637-2002

(220) 11.12.2002

8 (511) 41

(511) 41 - Organizovanie kultúrnych, spoločenských a zábavných podujatí.

(540) NAFEST

(731) IGOR ONDRUŠKA - NAFEST, Inovecká 58, 949 01 Nitra, SK;

(210) 3766-2002

(220) 23.12.2002

8 (511) 16, 35, 41

(511) 16 - Papier, kartón, lepenka a výrobky z týchto materiálov, ktoré nie sú zahrnuté v iných triedach; tlačoviny, periodické a neperiodické publikácie vrátane ich príloh a mimoriadnych vydaní; časopisy; noviny; magazíny; katalógy; knihy; fotografie; kalendáre; papierové obaly na spisy; plagáty; prospekty; papiernický tovar a písacie potreby.

35 - Reklamná činnosť; inzertná činnosť; sprostredkovanie obchodu s tovarom; sprostredkovanie reklamy a inzercie; zber a poskytovanie obchodných a podnikateľských informácií; zber a poskytovanie informácií v oblasti reklamy a propagácie; rozširovanie reklamných materiálov; vydávanie reklamných materiálov; uverejňovanie reklamných textov; komerčné a reklamné poradenstvo; komerčný prieskum; prieskum v oblasti reklamy; organizovanie výstav na komerčné alebo reklamné účely; zabezpečovanie predplácania novín a časopisov; on-line reklama na počítačovej komunikačnej sieti; prenájom reklamných plôch; televízna a rozhlasová reklama; organizovanie súťaží na účely komerčné a propagačné.

41 - Vydavateľská činnosť s výnimkou vydávania reklamných textov; služby v oblasti zábavy, kultúry a vzdelávania; organizovanie a vedenie súťaží na zábavné, kultúrne a vzdelávacie účely; organizovanie spoločenských podujatí na účely zábavné, kultúrne a vzdelávacie; filmová tvorba; fotografická reportáž; informácie o možnostiach zábavy a rekreácie; služby v kempingoch so športovým programom; výchovno-zábavné klubové služby; kluby zdravia - telesné cvičenia; služby nahrávacích štúdií a nahrávanie videopásov; organizovanie športových podujatí; organizovanie plesov; služby prázdninových táborov (zábava); výroba rozhlasových a televíznych programov; organizovanie športových súťaží; prenájom športovej výstroje s výnimkou dopravných prostriedkov; služby športovísk; vydávanie on-line kníh a časopisov v elektronickej forme.

(540)

(591) zelená, žltá, biela

(731) Mičko Ivan, Ing., Živnostenská 2, 811 06 Bratislava, SK;

(740) Litváková Edita, Ing., Bratislava, SK;

(210) 2139-2003

(220) 31.07.2003

8 (511) 5

(511) 5 - Farmaceutické prípravky.

(540) UNITROPIC(731) UNIMED PHARMA, spol. s r. o., Oriškova 11,
821 05 Bratislava, SK;

(740) Dolanská Elena, RNDr., Bratislava, SK;

(210) 2140-2003

(220) 31.07.2003

8 (511) 5

(511) 5 - Farmaceutické prípravky.

(540) BETALMIC(731) UNIMED PHARMA, spol. s r. o., Oriškova 11,
821 05 Bratislava, SK;

(740) Dolanská Elena, RNDr., Bratislava, SK;

(210) 2183-2003

(220) 04.08.2003

8 (511) 5

(511) 5 - Farmaceutické prípravky.

(540) BRIMONAL(731) UNIMED PHARMA, spol. s r. o., Oriškova 11,
821 05 Bratislava, SK;

(740) Dolanská Elena, RNDr., Bratislava, SK;

(210) 2227-2003

(220) 07.08.2003

8 (511) 9

(511) 9 - Softvér.

(540)**Pro/ENGINEER**

(731) Nertex, s. r. o., Horná 21, 974 01 Banská Bystrica, SK;

(740) Čechvalová Dagmar, Bratislava, SK;

(210) 2241-2003

(220) 08.08.2003

8 (511) 21

(511) 21 - Dávkovače pracích práškov a iných sypkých hmôt.

(540) LOXY dp(731) TECHIMPEX spol. s r. o., Meštianska 24/23,
945 01 Komárno, SK;

(740) Litváková Edita, Ing., Bratislava, SK;

(210) 2374-2003

(220) 20.08.2003

8 (511) 9, 12, 18, 25

(511) 9 - Ochranné prilby pre športovcov, blikavé svetlá, diaľkomery, rýchlomery, tachometre, okuliare.

12 - Koše (nosiče batožiny na bicykloch), bicykle, stojany na bicykle, blatníky, bicyklové pneumatiky, duše na bicykle, bicyklové alebo motocyklové blatníky, ráfiky na bicykle, pedále na bicykle, pumpy na bicykle, kolesá na bicykle,

bicyklové sedadlá, zvončeky na bicykle, rámy na bicykle, poľahy na sedadlá bicyklov a motocyklov, galusky na bicykle.

18 - Batohy, vaky pre turistov, cestovné tašky.

25 - Čiapky, kapucne, šilty na pokrývky hlavy, bielizeň pohlcujúca pot, bielizeň zabraňujúca poteniu, cyklistické oblečenie, šatky, šály, vesty, športové bundy, tielka, tričká, bundy, športová obuv, čelenky, rukavice pre cyklistov, plášte pre cyklistov.

(540)

(591) červená, čierna

(731) DEMA SENICA, a. s., Dlhá 248/43, 905 01 Senica, SK;

(210) 2375-2003

(220) 20.08.2003

8 (511) 9, 12, 18, 25

(511) 9 - Ochranné prilby pre športovcov, blikavé svetlá, diaľkomery, rýchlomery, tachometre, okuliare.

12 - Koše (nosiče batožiny na bicykloch), bicykle, stojany na bicykle, blatníky, bicyklové pneumatiky, duše na bicykle, bicyklové alebo motocyklové blatníky, ráfiky na bicykle, pedále na bicykle, pumpy na bicykle, kolesá na bicykle, bicyklové sedadlá, zvončeky na bicykle, rámy na bicykle, poľahy na sedadlá bicyklov a motocyklov, galusky na bicykle.

18 - Batohy, vaky pre turistov, cestovné tašky.

25 - Čiapky, kapucne, šilty na pokrývky hlavy, bielizeň pohlcujúca pot, bielizeň zabraňujúca poteniu, cyklistické oblečenie, šatky, šály, vesty, športové bundy, tielka, tričká, bundy, športová obuv, čelenky, rukavice pre cyklistov, plášte pre cyklistov.

(540)

(591) červená, čierna

(731) DEMA SENICA, a. s., Dlhá 248/43, 905 01 Senica, SK;

(210) 2374-2003

(220) 20.08.2003

8 (511) 9, 12, 18, 25

(511) 9 - Ochranné prilby pre športovcov, blikavé svetlá, diaľkomery, rýchlomery, tachometre, okuliare.

12 - Koše (nosiče batožiny na bicykloch), bicykle, stojany na bicykle, blatníky, bicyklové pneumatiky, duše na bicykle, bicyklové alebo motocyklové blatníky, ráfiky na bicykle, pedále na bicykle, pumpy na bicykle, kolesá na bicykle,

Zapísané ochranné známky bez zmeny

(210)	(111)	(210)	(111)	(210)	(111)	(210)	(111)
1569-94	203207	254-2002	203374	822-2002	203393	1104-2002	203440
240-98	203208	259-2002	203245	823-2002	203394	1105-2002	203441
241-98	203209	264-2002	203375	824-2002	203395	1106-2002	203442
2578-98	203484	292-2002	203246	825-2002	203396	1107-2002	203443
2438-99	203210	320-2002	203247	826-2002	203397	1122-2002	203309
132-2000	203211	321-2002	203248	836-2002	203292	1128-2002	203310
2983-2000	203212	339-2002	203249	837-2002	203293	1130-2002	203311
2984-2000	203213	349-2002	203250	838-2002	203294	1134-2002	203444
2985-2000	203214	373-2002	203376	839-2002	203295	1135-2002	203445
3250-2000	203350	376-2002	203377	840-2002	203296	1136-2002	203446
3277-2000	203351	385-2002	203378	841-2002	203297	1137-2002	203447
3751-2000	203352	387-2002	203379	842-2002	203298	1138-2002	203448
218-2001	203215	393-2002	203380	843-2002	203398	1139-2002	203312
366-2001	203353	401-2002	203251	844-2002	203399	1144-2002	203313
368-2001	203354	445-2002	203252	845-2002	203400	1145-2002	203314
858-2001	203216	450-2002	203253	846-2002	203401	1146-2002	203315
1382-2001	203217	455-2002	203254	847-2002	203402	1147-2002	203316
1497-2001	203218	465-2002	203255	848-2002	203403	1148-2002	203317
1664-2001	203219	471-2002	203256	849-2002	203404	1149-2002	203318
1727-2001	203355	481-2002	203257	850-2002	203405	1150-2002	203319
1765-2001	203220	484-2002	203258	851-2002	203406	1254-2002	203449
1972-2001	203221	531-2002	203259	853-2002	203299	1255-2002	203320
2038-2001	203498	553-2002	203261	854-2002	203300	1265-2002	203321
2149-2001	203222	554-2002	203262	856-2002	203301	1269-2002	203450
2150-2001	203223	555-2002	203263	857-2002	203302	1270-2002	203451
2156-2001	203224	556-2002	203264	861-2002	203407	1271-2002	203452
2414-2001	203225	560-2002	203381	862-2002	203408	1272-2002	203453
2435-2001	203226	562-2002	203382	863-2002	203409	1273-2002	203454
2443-2001	203227	563-2002	203383	864-2002	203410	1274-2002	203455
2731-2001	203228	565-2002	203384	866-2002	203411	1275-2002	203456
2739-2001	203229	609-2002	203265	881-2002	203412	1276-2002	203457
2840-2001	203356	629-2002	203266	886-2002	203413	1277-2002	203458
2841-2001	203357	630-2002	203267	887-2002	203414	1284-2002	203459
2886-2001	203230	657-2002	203385	888-2002	203415	1287-2002	203460
2888-2001	203231	659-2002	203268	889-2002	203416	1288-2002	203461
3110-2001	203358	662-2002	203269	890-2002	203417	1289-2002	203322
3234-2001	203359	663-2002	203270	891-2002	203418	1291-2002	203323
3356-2001	203360	668-2002	203271	896-2002	203419	1294-2002	203324
3374-2001	203232	681-2002	203272	900-2002	203420	1295-2002	203325
3659-2001	203361	682-2002	203273	901-2002	203421	1298-2002	203326
3675-2001	203362	683-2002	203274	902-2002	203422	1299-2002	203462
3692-2001	202003	684-2002	203275	945-2002	203303	1301-2002	203327
3703-2001	203363	685-2002	203276	948-2002	203304	1302-2002	203328
3704-2001	203364	686-2002	203277	955-2002	203305	1311-2002	203463
3709-2001	203365	687-2002	203278	974-2002	203481	1312-2002	203329
3755-2001	203366	688-2002	203279	975-2002	203306	1313-2002	203330
3803-2001	203233	690-2002	203386	976-2002	203307	1314-2002	203331
3905-2001	203367	691-2002	203387	977-2002	203308	1315-2002	203332
3927-2001	203368	692-2002	203280	978-2002	203423	1318-2002	203333
103-2002	203369	693-2002	203281	979-2002	203424	1319-2002	203334
125-2002	203234	694-2002	203282	980-2002	203425	1320-2002	203335
155-2002	203370	697-2002	203283	981-2002	203426	1321-2002	203336
156-2002	203371	730-2002	203388	982-2002	203427	1322-2002	203337
167-2002	203235	731-2002	203389	983-2002	203428	1323-2002	203338
168-2002	203236	740-2002	203284	985-2002	203429	1324-2002	203339
169-2002	203237	741-2002	203285	988-2002	203430	1326-2002	203340
170-2002	203238	742-2002	203286	989-2002	203431	1327-2002	203341
183-2002	203239	751-2002	203287	990-2002	203432	1342-2002	203342
198-2002	203240	753-2002	203288	993-2002	203433	1343-2002	203464
206-2002	203241	755-2002	203289	994-2002	203434	1344-2002	203465
217-2002	203242	756-2002	203290	1000-2002	203435	1345-2002	203466
219-2002	203243	758-2002	203390	1002-2002	203436	1349-2002	203467
238-2002	203372	802-2002	203291	1003-2002	203437	1454-2002	203468
239-2002	203373	820-2002	203391	1102-2002	203438	1455-2002	203469
242-2002	203244	821-2002	203392	1103-2002	203439	1456-2002	203470

(210)	(111)	(210)	(111)	(210)	(111)	(210)	(111)
1457-2002	203471	1464-2002	203478	1714-2002	203346	35-2003	203204
1458-2002	203472	1465-2002	203479	1715-2002	203347	229-2003	203205
1459-2002	203473	1466-2002	203480	1721-2002	203348	326-2003	203206
1460-2002	203474	543-2002	203200	1736-2002	203349		
1461-2002	203475	1702-2002	203343	2371-2002	203201		
1462-2002	203476	1709-2002	203344	2619-2002	203202		
1463-2002	203477	1712-2002	203345	3452-2002	203203		

(111) 202003

(151) 03.07.2003
 (180) 07.12.2011
 (210) 3692-2001
 (220) 07.12.2001
 (442) 01.04.2003
 (732) LAKSYMA, a. s., Husitská 244, 687 38 Nedakonice, CZ;
 (740) Beleščák Ladislav, Ing., Piešťany, SK;

(111) 203204

(151) 03.07.2003
 (180) 13.01.2013
 (210) 35-2003
 (220) 13.01.2003
 (442) 01.04.2003
 (732) AMEERA, s. r. o., Štefánikova 715, 905 01 Senica, SK;
 (740) Litváková Edita, Ing., Bratislava, SK;

(111) 203200

(151) 03.07.2003
 (180) 23.05.2012
 (210) 1543-2002
 (220) 23.05.2002
 (442) 01.04.2003
 (732) rempo, s. r. o., Stará Vajnorská 19, 832 45 Bratislava, SK;
 (740) Porubčan Róbert, Ing., Ivanka pri Dunaji, SK;

(111) 203205

(151) 03.07.2003
 (180) 03.02.2013
 (210) 229-2003
 (220) 03.02.2003
 (442) 01.04.2003
 (732) ELER Cosmetics, s. r. o., Zeleneč 227, 919 21 Zeleneč, SK;
 (740) Mrenica Jaroslav, Ing., Púchov, SK;

(111) 203201

(151) 03.07.2003
 (180) 16.08.2012
 (210) 2371-2002
 (220) 16.08.2002
 (442) 01.04.2003
 (732) MINERÁL THERMA, s. r. o., Horská 32, 034 01 Ružomberok, SK;
 (740) Hojčuš Peter, Ing., Bratislava, SK;

(111) 203206

(151) 03.07.2003
 (180) 13.02.2013
 (210) 326-2003
 (220) 13.02.2003
 (442) 01.04.2003
 (732) ELKOND HHK, a. s., Oravická 1228, 028 01 Trstená, SK;
 (740) Záhurecký Eugen, JUDr., Banská Bystrica, SK;

(111) 203202

(151) 03.07.2003
 (180) 12.09.2012
 (210) 2619-2002
 (220) 12.09.2002
 (442) 01.04.2003
 (732) MINERÁL THERMA, s. r. o., Horská 32, 034 01 Ružomberok, SK;
 (740) Hojčuš Peter, Ing., Bratislava, SK;

(111) 203207

(151) 03.07.2003
 (180) 11.07.2004
 (210) 1569-94
 (220) 11.07.1994
 (442) 01.04.2003
 (732) YIT - Yhtymä Oy, Panuntie 11, 00620 Helsinki, FI;
 (740) ROTT, RŮŽIČKA & GUTTMANN, v. o. s., Bratislava, SK;

(111) 203203

(151) 03.07.2003
 (180) 28.11.2012
 (210) 3452-2002
 (220) 28.11.2002
 (442) 01.04.2003
 (732) MINERÁL THERMA, s. r. o., Horská 32, 034 01 Ružomberok, SK;
 (740) Hojčuš Peter, Ing., Bratislava, SK;

(111) 203208

(151) 03.07.2003
 (180) 02.02.2008
 (210) 240-98
 (220) 02.02.1998
 (442) 01.04.2003
 (732) ERGO poisťovňa, a. s., Drieňová 7, 821 02 Bratislava, SK;
 (740) Holakovský Štefan, Ing., Bratislava, SK;

(111) 203209

(151) 03.07.2003
(180) 02.02.2008
(210) 241-98
(220) 02.02.1998
(442) 01.04.2003
(732) ERGO poisťovňa, a. s., Drieňová 7, 821 02 Bratislava, SK;
(740) Holakovský Štefan, Ing., Bratislava, SK;

(111) 203210

(151) 03.07.2003
(180) 27.09.2009
(210) 2438-99
(220) 27.09.1999
(442) 01.04.2003
(732) The Procter & Gamble Company, spoločnosť zriadená podľa zákonov štátu Ohio, One Procter & Gamble Plaza, Cincinnati, Ohio, US;
(740) Bušová Eva, JUDr., Bratislava, SK;

(111) 203211

(151) 03.07.2003
(180) 21.01.2010
(210) 132-2000
(220) 21.01.2000
(442) 01.04.2003
(732) Arthur Andersen LLP, 33 West Monroe Street, Chicago, Illinois 60603, US;
(740) Bušová Eva, JUDr., Bratislava, SK;

(111) 203212

(151) 03.07.2003
(180) 09.10.2010
(210) 2983-2000
(220) 09.10.2000
(310) 157660
(320) 21.07.2000
(330) CZ
(442) 01.04.2003
(732) IDS Scheer ČR, s. r. o., Vídeňská 55, 639 00 Brno, CZ;
(740) Záhurecký Eugen, JUDr., Banská Bystrica, SK;

(111) 203213

(151) 03.07.2003
(180) 09.10.2010
(210) 2984-2000
(220) 09.10.2000
(310) 157661
(320) 21.07.2000
(330) CZ
(442) 01.04.2003
(732) IDS Scheer ČR, s. r. o., Vídeňská 55, 639 00 Brno, CZ;
(740) Záhurecký Eugen, JUDr., Banská Bystrica, SK;

(111) 203214

(151) 03.07.2003
(180) 09.10.2010
(210) 2985-2000
(220) 09.10.2000

(310) 157659
(320) 21.07.2000
(330) CZ
(442) 01.04.2003
(732) IDS Scheer ČR, s. r. o., Vídeňská 55, 639 00 Brno, CZ;
(740) Záhurecký Eugen, JUDr., Banská Bystrica, SK;

(111) 203215

(151) 03.07.2003
(180) 30.01.2011
(210) 218-2001
(220) 30.01.2001
(310) IR 715855
(320) 12.02.1999
(330) WO
(442) 01.04.2003
(732) Orange Personal Communications Services Limited, St. James Court, Great Park Road, Almondsbury Park, Bradley Stoke, Bristol BS12 4QJ, GB;
(740) Fajnorová Mária, Ing., Bratislava, SK;

(111) 203216

(151) 03.07.2003
(180) 15.03.2011
(210) 858-2001
(220) 15.03.2001
(442) 01.04.2003
(732) ALMET, a. s., Ležáky 668, 501 25 Hradec Králové, CZ;
(740) Máčajová Mária, Ing., Nitra, SK;

(111) 203217

(151) 03.07.2003
(180) 04.05.2011
(210) 1382-2001
(220) 04.05.2001
(442) 01.04.2003
(732) Gateway, Inc., 4545 Towne Centre Court, San Diego, CA 92121, US;
(740) ROTT, RŮŽIČKA & GUTTMANN, v. o. s., Bratislava, SK;

(111) 203218

(151) 03.07.2003
(180) 16.05.2011
(210) 1497-2001
(220) 16.05.2001
(442) 01.04.2003
(732) BPT LEASING, a. s., Drieňová 34, 821 02 Bratislava, SK;

(111) 203219

(151) 03.07.2003
(180) 31.05.2011
(210) 1664-2001
(220) 31.05.2001
(442) 01.04.2003
(732) LAKMA Int. s. r. o., Lešetínská 1873/14, 733 01 Karviná-Fryštát, CZ;
(740) ROTT, RŮŽIČKA & GUTTMANN, v. o. s., Bratislava, SK;

(111) 203220

(151) 03.07.2003
 (180) 08.06.2011
 (210) 1765-2001
 (220) 08.06.2001
 (442) 01.04.2003
 (732) Kasolvenzia Česká republika, s. r. o., Novodvorská 994, 140 00 Praha 4, CZ;
 (740) Tomeš Pavol, Ing., Bratislava, SK;

(111) 203221

(151) 03.07.2003
 (180) 27.06.2011
 (210) 1972-2001
 (220) 27.06.2001
 (442) 01.04.2003
 (732) Redox Brands, Inc., 9100 Centre Pointe Drive, Suite 200 West Chester, Ohio 45069, US;
 (740) PATENTSERVIS BRATISLAVA, a. s., Bratislava, SK;

(111) 203222

(151) 03.07.2003
 (180) 16.07.2011
 (210) 2149-2001
 (220) 16.07.2001
 (442) 01.04.2003
 (732) FORM IBV, spol. s r. o., Bellova 53, 831 01 Bratislava, SK;

(111) 203223

(151) 03.07.2003
 (180) 16.07.2011
 (210) 2150-2001
 (220) 16.07.2001
 (442) 01.04.2003
 (732) BYDOS Nováky, spol. s r. o., Šimonovská 559, 972 71 Nováky, SK;

(111) 203224

(151) 03.07.2003
 (180) 16.07.2011
 (210) 2156-2001
 (220) 16.07.2001
 (442) 01.04.2003
 (732) AGENTÚRA MA-REK, s. r. o., Železničarska 6, 811 04 Bratislava, SK;
 (740) Chmelíková Jana, RNDr., Bratislava, SK;

(111) 203225

(151) 03.07.2003
 (180) 13.08.2011
 (210) 2414-2001
 (220) 13.08.2001
 (442) 01.04.2003
 (732) Slovenská autobusová doprava Košická dopravná spoločnosť, akciová spoločnosť, Staničné námestie č. 9, 041 46 Košice, SK;

(111) 203226

(151) 03.07.2003
 (180) 14.08.2011
 (210) 2435-2001
 (220) 14.08.2001
 (310) 30109989.8/41
 (320) 14.02.2001
 (330) DE
 (442) 01.04.2003
 (732) Verein zur Förderung der internationalen Standardisierung von Automatisierungs-und Messsystemen (ASAM) e. V., Lauchstädter Str. 11, D-80807 München, DE;
 (740) Bušová Eva, JUDr., Bratislava, SK;

(111) 203227

(151) 03.07.2003
 (180) 15.08.2011
 (210) 2443-2001
 (220) 15.08.2001
 (442) 01.04.2003
 (732) GAMA Myjava, s. r. o., Turá Lúka 240, 907 03 Myjava, SK;

(111) 203228

(151) 03.07.2003
 (180) 14.09.2011
 (210) 2731-2001
 (220) 14.09.2001
 (442) 01.04.2003
 (732) KASTOR, s. r. o., Štúrova 3, 811 02 Bratislava, SK;
 (740) Juran Svetozár, JUDr., Bratislava, SK;

(111) 203229

(151) 03.07.2003
 (180) 17.09.2011
 (210) 2739-2001
 (220) 17.09.2001
 (310) 165 916
 (320) 29.03.2001
 (330) CZ
 (442) 01.04.2003
 (732) LIKO-S, spol. s r. o., U splavu 1419, 684 01 Slavkov u Brna, CZ;
 (740) Beleščák Ladislav, Ing., Piešťany, SK;

(111) 203230

(151) 03.07.2003
 (180) 01.10.2011
 (210) 2886-2001
 (220) 01.10.2001
 (442) 01.04.2003
 (732) Eurocampus, a. s., Malá Strana, Vlašská 330/24, 110 00 Praha 1, CZ;
 (740) Brichtová Tatiana, JUDr., Bratislava, SK;

(111) 203231

(151) 03.07.2003
 (180) 01.10.2011
 (210) 2888-2001
 (220) 01.10.2001
 (442) 01.04.2003

(732) Eurocampus, a. s., Malá Strana, Vlašská 330/24,
110 00 Praha 1, CZ;
(740) Brichtová Tatiana, JUDr., Bratislava, SK;

(111) 203232

(151) 03.07.2003
(180) 14.11.2011
(210) 3374-2001
(220) 14.11.2001
(442) 01.04.2003
(732) TANEČNÉ DIVADLO BRALEN, Súkennícka 4,
821 09 Bratislava 2, SK;

(111) 203233

(151) 03.07.2003
(180) 17.12.2011
(210) 3803-2001
(220) 17.12.2001
(442) 01.04.2003
(732) Tökölyová Veronika, PhDr., Laurínská 11,
811 01 Bratislava, SK;
(740) Harvan Ladislav, Ing., Bratislava, SK;

(111) 203234

(151) 03.07.2003
(180) 21.01.2012
(210) 125-2002
(220) 21.01.2002
(442) 01.04.2003
(732) Euro Mall Žilina S. C., a. s., Podtatranského 1,
811 05 Bratislava, SK;

(111) 203235

(151) 03.07.2003
(180) 24.01.2012
(210) 167-2002
(220) 24.01.2002
(442) 01.04.2003
(732) MOLPÍR, s. r. o., SNP 129, 919 04 Smolenice,
SK;

(111) 203236

(151) 03.07.2003
(180) 24.01.2012
(210) 168-2002
(220) 24.01.2002
(442) 01.04.2003
(732) MOLPÍR, s. r. o., SNP 129, 919 04 Smolenice,
SK;

(111) 203237

(151) 03.07.2003
(180) 24.01.2012
(210) 169-2002
(220) 24.01.2002
(442) 01.04.2003
(732) MOLPÍR, s. r. o., SNP 129, 919 04 Smolenice,
SK;

(111) 203238

(151) 03.07.2003
(180) 24.01.2012
(210) 170-2002
(220) 24.01.2002
(442) 01.04.2003
(732) MOLPÍR, s. r. o., SNP 129, 919 04 Smolenice,
SK;

(111) 203239

(151) 03.07.2003
(180) 25.01.2012
(210) 183-2002
(220) 25.01.2002
(442) 01.04.2003
(732) Léciva, a. s., Dolní Měcholupy 130, 102 37 Pra-
ha 10, CZ;
(740) Guniš Jaroslav, Mgr., Bratislava, SK;

(111) 203240

(151) 03.07.2003
(180) 28.01.2012
(210) 198-2002
(220) 28.01.2002
(442) 01.04.2003
(732) Tásler Miroslav, Tomášikova 32, Prešov, SK;
(740) Fajnorová Mária, Ing., Bratislava, SK;

(111) 203241

(151) 03.07.2003
(180) 28.01.2012
(210) 206-2002
(220) 28.01.2002
(442) 01.04.2003
(732) VEDA, vydavateľstvo SAV, Bradáčova 7,
852 86 Bratislava, SK;

(111) 203242

(151) 03.07.2003
(180) 30.01.2012
(210) 217-2002
(220) 30.01.2002
(442) 01.04.2003
(732) INCHEBA, a. s., Viedenská cesta č. 3-7, 851 01
Bratislava, SK;

(111) 203243

(151) 03.07.2003
(180) 30.01.2012
(210) 219-2002
(220) 30.01.2002
(442) 01.04.2003
(732) TRAUKO s. r. o., Dobřenice 168, 503 25 Dobře-
nice, CZ;
(740) Hojčuš Peter, Ing., Bratislava, SK;

(111) 203244

(151) 03.07.2003
(180) 31.01.2012
(210) 242-2002
(220) 31.01.2002

(442) 01.04.2003
 (732) Císar Juraj, Ing. arch, ORANT, Mikovíniho 2,
 949 01 Nitra, SK;

(732) ADP - audit, dane, poradenstvo, s. r. o., Račian-
 ska 29, Bratislava, SK;
 (740) Fajnorová Mária, Ing., Bratislava, SK;

(111) 203245

(151) 03.07.2003
 (180) 01.02.2012
 (210) 259-2002
 (220) 01.02.2002
 (442) 01.04.2003
 (732) T. P. K., s. r. o., Stará Vajnorská 39, 831 04 Bra-
 tislava, SK;
 (740) Kastler Anton, Bratislava, SK;

(111) 203251

(151) 03.07.2003
 (180) 14.02.2012
 (210) 401-2002
 (220) 14.02.2002
 (442) 01.04.2003
 (732) TOMIREX SLOVAKIA, s. r. o., Ipeľská 1,
 040 11 Košice, SK;

(111) 203246

(151) 03.07.2003
 (180) 04.02.2012
 (210) 292-2002
 (220) 04.02.2002
 (442) 01.04.2003
 (732) AJINOMOTO CO., INC., 15-1, Kyobashi
 1-Chome, Chuo-Ku, Tokyo, JP;
 (740) Fajnorová Mária, Ing., Bratislava, SK;

(111) 203252

(151) 03.07.2003
 (180) 18.02.2012
 (210) 445-2002
 (220) 18.02.2002
 (442) 01.04.2003
 (732) Mars, Incorporated, McLean, Virginia 22101,
 US;
 (740) Fajnorová Mária, Ing., Bratislava, SK;

(111) 203247

(151) 03.07.2003
 (180) 07.02.2012
 (210) 320-2002
 (220) 07.02.2002
 (442) 01.04.2003
 (732) Juhász Ladislav, Vrahovická 100, 798 11 Prostěj-
 ov, CZ;
 (740) Filípek Ján, Ing., Bratislava, SK;

(111) 203253

(151) 03.07.2003
 (180) 18.02.2012
 (210) 450-2002
 (220) 18.02.2002
 (442) 01.04.2003
 (732) FANT, s. r. o., Vinohradnícka 65/A, 900 91
 Limbach, SK;
 (740) Litváková Edita, Ing., Bratislava, SK;

(111) 203248

(151) 03.07.2003
 (180) 07.02.2012
 (210) 321-2002
 (220) 07.02.2002
 (442) 01.04.2003
 (732) ADVENTURA, s. r. o., Voroněžská 170/20,
 101 00 Praha 10, CZ;
 (740) Bachratá Magdaléna, Mgr., Bratislava, SK;

(111) 203254

(151) 03.07.2003
 (180) 18.02.2012
 (210) 455-2002
 (220) 18.02.2002
 (442) 01.04.2003
 (732) J&T Global, a. s., Lamačská cesta 3, 841 04 Bra-
 tislava, SK;

(111) 203249

(151) 03.07.2003
 (180) 08.02.2012
 (210) 339-2002
 (220) 08.02.2002
 (442) 01.04.2003
 (732) HOUR, spol. s r. o., Veľký Diel 3323, 011 39 Ži-
 lina, SK;

(111) 203255

(151) 03.07.2003
 (180) 19.02.2012
 (210) 465-2002
 (220) 19.02.2002
 (442) 01.04.2003
 (732) AMSLICO AIG Life poisťovňa a.s., Hviezdo-
 slavovo námestie 20, 811 02 Bratislava, SK;
 (740) Csekés Erika, JUDr., Bratislava, SK;

(111) 203250

(151) 03.07.2003
 (180) 11.02.2012
 (210) 349-2002
 (220) 11.02.2002
 (442) 01.04.2003

(111) 203256

(151) 03.07.2003
 (180) 20.02.2012
 (210) 471-2002
 (220) 20.02.2002
 (442) 01.04.2003
 (732) REO AMOS SLOVAKIA, s. r. o., Stará Vajnor-
 ská cesta 37, 831 04 Bratislava, SK;

(111) 203257

(151) 03.07.2003
(180) 20.02.2012
(210) 481-2002
(220) 20.02.2002
(442) 01.04.2003
(732) Ján Klocok - INFOT, Karola Adlera 3, 841 01 Bratislava, SK;

(111) 203258

(151) 03.07.2003
(180) 21.02.2012
(210) 484-2002
(220) 21.02.2002
(442) 01.04.2003
(732) CITY PALACINKY, s. r. o., Kúpeľná 17, 929 01 Dunajská Streda, SK;

(111) 203259

(151) 03.07.2003
(180) 25.02.2012
(210) 531-2002
(220) 25.02.2002
(442) 01.04.2003
(732) Petit Press, a. s., Námestie SNP 30, 811 01 Bratislava, SK;
(740) Hojčuš Peter, Ing., Bratislava, SK;

(111) 203261

(151) 03.07.2003
(180) 27.02.2012
(210) 553-2002
(220) 27.02.2002
(310) 2353498
(320) 27.08.2001
(330) EM
(442) 01.04.2003
(732) Pfizer Products Inc., Eastern Point Road, Groton, Connecticut 06340, US;
(740) Bušová Eva, JUDr., Bratislava, SK;

(111) 203262

(151) 03.07.2003
(180) 27.02.2012
(210) 554-2002
(220) 27.02.2002
(310) 2279268
(320) 30.08.2001
(330) GB
(442) 01.04.2003
(732) Pfizer Products Inc., Eastern Point Road, Groton, Connecticut 06340, US;
(740) Bušová Eva, JUDr., Bratislava, SK;

(111) 203263

(151) 03.07.2003
(180) 27.02.2012
(210) 555-2002
(220) 27.02.2002
(310) 2288396
(320) 18.12.2001
(330) GB

(442) 01.04.2003
(732) Pfizer Products Inc., Eastern Point Road, Groton, Connecticut 06340, US;
(740) Bušová Eva, JUDr., Bratislava, SK;

(111) 203264

(151) 03.07.2003
(180) 27.02.2012
(210) 556-2002
(220) 27.02.2002
(310) 01 3128721
(320) 30.10.2001
(330) FR
(442) 01.04.2003
(732) CAROLINA HERRERA, LTD., 501 Seventh Avenue, 17th Floor, New York, New York 10018, US;
(740) Čechvalová Dagmar, Bratislava, SK;

(111) 203265

(151) 03.07.2003
(180) 01.03.2012
(210) 609-2002
(220) 01.03.2002
(442) 01.04.2003
(732) Mičánek Petr, Ing., Mečislavova 11, 140 00 Praha 4, CZ;
(740) ROTT, RŮŽIČKA & GUTTMANN, v. o. s., Bratislava, SK;

(111) 203266

(151) 03.07.2003
(180) 04.03.2012
(210) 629-2002
(220) 04.03.2002
(442) 01.04.2003
(732) WAY INDUSTRY, akciová spoločnosť, Priemysel'ná 937/4, 963 01 Krupina, SK;

(111) 203267

(151) 03.07.2003
(180) 04.03.2012
(210) 630-2002
(220) 04.03.2002
(442) 01.04.2003
(732) GARDEN TRADE, spol. s r. o., Baštová 7, 811 03 Bratislava, SK;

(111) 203268

(151) 03.07.2003
(180) 07.03.2012
(210) 659-2002
(220) 07.03.2002
(442) 01.04.2003
(732) ST. NICOLAUS, a. s., Nám. 1. mája č. 113, 031 08 Liptovský Mikuláš, SK;
(740) Ondruš Ján, JUDr., Bratislava, SK;

(111) 203269

(151) 03.07.2003
(180) 07.03.2012
(210) 662-2002
(220) 07.03.2002

(442) 01.04.2003
 (732) BIOGENA CB, s. r. o., J. A. Komenského 369,
 373 63 Ševětín, CZ;
 (740) Hojčuš Peter, Ing., Bratislava, SK;

(111) 203270

(151) 03.07.2003
 (180) 07.03.2012
 (210) 663-2002
 (220) 07.03.2002
 (442) 01.04.2003
 (732) EUROPRESS, k. s., Viktora Huga 6, 150 00 Pra-
 ha 5, CZ;
 (740) Hojčuš Peter, Ing., Bratislava, SK;

(111) 203271

(151) 03.07.2003
 (180) 07.03.2012
 (210) 668-2002
 (220) 07.03.2002
 (442) 01.04.2003
 (732) Public plus, spol. s r. o., Drieňova 34, 821 02
 Bratislava, SK;

(111) 203272

(151) 03.07.2003
 (180) 08.03.2012
 (210) 681-2002
 (220) 08.03.2002
 (442) 01.04.2003
 (732) B. G. A. spol. s r. o., Ostružnická 5, 772 00 Olo-
 mouc, CZ;
 (740) Dudová Tatiana, Trenčín, SK;

(111) 203273

(151) 03.07.2003
 (180) 08.03.2012
 (210) 682-2002
 (220) 08.03.2002
 (442) 01.04.2003
 (732) EUROCOM & CO., s. r. o., Nobelova 18, 831 02
 Bratislava, SK;

(111) 203274

(151) 03.07.2003
 (180) 08.03.2012
 (210) 683-2002
 (220) 08.03.2002
 (442) 01.04.2003
 (732) EUROCOM & CO., s. r. o., Nobelova 18, 831 02
 Bratislava, SK;

(111) 203275

(151) 03.07.2003
 (180) 08.03.2012
 (210) 684-2002
 (220) 08.03.2002
 (442) 01.04.2003
 (732) EUROCOM & CO., s. r. o., Nobelova 18, 831 02
 Bratislava, SK;

(111) 203276

(151) 03.07.2003
 (180) 08.03.2012
 (210) 685-2002
 (220) 08.03.2002
 (442) 01.04.2003
 (732) EUROCOM & CO., s. r. o., Nobelova 18, 831 02
 Bratislava, SK;

(111) 203277

(151) 03.07.2003
 (180) 08.03.2012
 (210) 686-2002
 (220) 08.03.2002
 (442) 01.04.2003
 (732) EUROCOM & CO., s. r. o., Nobelova 18, 831 02
 Bratislava, SK;

(111) 203278

(151) 03.07.2003
 (180) 08.03.2012
 (210) 687-2002
 (220) 08.03.2002
 (442) 01.04.2003
 (732) EUROCOM & CO., s. r. o., Nobelova 18, 831 02
 Bratislava, SK;

(111) 203279

(151) 03.07.2003
 (180) 08.03.2012
 (210) 688-2002
 (220) 08.03.2002
 (442) 01.04.2003
 (732) Tomáš LÁZÁR - VERTIKAL, Rožňavská baňa
 32, 048 01 Rožňava, SK;
 (740) Regina Ivan, Ing., Košice, SK;

(111) 203280

(151) 03.07.2003
 (180) 11.03.2012
 (210) 692-2002
 (220) 11.03.2002
 (442) 01.04.2003
 (732) TELTEX, s. r. o., Toryská 6, 821 07 Bratislava,
 SK;
 (740) Michalková Marta, JUDr., Bratislava, SK;

(111) 203281

(151) 03.07.2003
 (180) 11.03.2012
 (210) 693-2002
 (220) 11.03.2002
 (442) 01.04.2003
 (732) TELTEX, s. r. o., Toryská 6, 821 07 Bratislava,
 SK;
 (740) Michalková Marta, JUDr., Bratislava, SK;

(111) 203282

(151) 03.07.2003
(180) 11.03.2012
(210) 694-2002
(220) 11.03.2002
(442) 01.04.2003
(732) CONNTEX MK, s. r. o., Mozartova 16, 811 02 Bratislava, SK;

(111) 203283

(151) 03.07.2003
(180) 11.03.2012
(210) 697-2002
(220) 11.03.2002
(442) 01.04.2003
(732) Allice, s. r. o., Koceľova 25, 821 08 Bratislava, SK;
(740) Kováčik Štefan, Ing., Bratislava, SK;

(111) 203284

(151) 03.07.2003
(180) 13.03.2012
(210) 740-2002
(220) 13.03.2002
(442) 01.04.2003
(732) B & GMC CZ, a. s., Jateční 231/7, 170 00 Praha, CZ;
(740) Záthurecký Eugen, JUDr., Banská Bystrica, SK;

(111) 203285

(151) 03.07.2003
(180) 13.03.2012
(210) 741-2002
(220) 13.03.2002
(442) 01.04.2003
(732) B & GMC CZ, a. s., Jateční 231/7, 170 00 Praha, CZ;
(740) Záthurecký Eugen, JUDr., Banská Bystrica, SK;

(111) 203286

(151) 03.07.2003
(180) 13.03.2012
(210) 742-2002
(220) 13.03.2002
(442) 01.04.2003
(732) B & GMC CZ, a. s., Jateční 231/7, 170 00 Praha, CZ;
(740) Záthurecký Eugen, JUDr., Banská Bystrica, SK;

(111) 203287

(151) 03.07.2003
(180) 14.03.2012
(210) 751-2002
(220) 14.03.2002
(442) 01.04.2003
(732) TATRA-bau Považská Bystrica, spol. s r. o., Ku-
kučínova 209, 017 01 Považská Bystrica, SK;
(740) Holoubková Mária, Ing., Bratislava, SK;

(111) 203288

(151) 03.07.2003
(180) 14.03.2012
(210) 753-2002
(220) 14.03.2002
(442) 01.04.2003
(732) Energoplyn, spol. s r. o., Nobelova 34, 836 05 Bratislava, SK;
(740) Litváková Edita, Ing., Bratislava, SK;

(111) 203289

(151) 03.07.2003
(180) 14.03.2012
(210) 755-2002
(220) 14.03.2002
(442) 01.04.2003
(732) ABAX - Bratislava, a. s., Záhradnícka 87, 821 08 Bratislava, SK;
(740) Porubčan Róbert, Ing., Ivanka pri Dunaji, SK;

(111) 203290

(151) 03.07.2003
(180) 14.03.2012
(210) 756-2002
(220) 14.03.2002
(442) 01.04.2003
(732) Unilever Cosmetics International SA (a Swiss Corporation), Rue de Lyon 87, Geneva, CH;
(740) Žovicová Viera, Mgr., Bratislava, SK;

(111) 203291

(151) 03.07.2003
(180) 20.03.2012
(210) 802-2002
(220) 20.03.2002
(442) 01.04.2003
(732) MADOC Slovakia, s. r. o., Bratislavská 354/32, 018 41 Dubnica nad Váhom, SK;

(111) 203292

(151) 03.07.2003
(180) 22.03.2012
(210) 836-2002
(220) 22.03.2002
(442) 01.04.2003
(732) FAJNE, spol. s r. o., Topoľová 1/19, 935 21 Tlmače, SK;
(740) Záthurecký Eugen, JUDr., Banská Bystrica, SK;

(111) 203293

(151) 03.07.2003
(180) 22.03.2012
(210) 837-2002
(220) 22.03.2002
(442) 01.04.2003
(732) FAJNE, spol. s r. o., Topoľová 1/19, 935 21 Tlmače, SK;
(740) Záthurecký Eugen, JUDr., Banská Bystrica, SK;

(111) 203294

(151) 03.07.2003
 (180) 22.03.2012
 (210) 838-2002
 (220) 22.03.2002
 (442) 01.04.2003
 (732) FAJNE, spol. s r. o., Topoľová 1/19, 935 21
 Tlmače, SK;
 (740) Záthurecký Eugen, JUDr., Banská Bystrica, SK;

(111) 203295

(151) 03.07.2003
 (180) 22.03.2012
 (210) 839-2002
 (220) 22.03.2002
 (442) 01.04.2003
 (732) FAJNE, spol. s r. o., Topoľová 1/19, 935 21
 Tlmače, SK;
 (740) Záthurecký Eugen, JUDr., Banská Bystrica, SK;

(111) 203296

(151) 03.07.2003
 (180) 22.03.2012
 (210) 840-2002
 (220) 22.03.2002
 (442) 01.04.2003
 (732) FAJNE, spol. s r. o., Topoľová 1/19, 935 21
 Tlmače, SK;
 (740) Záthurecký Eugen, JUDr., Banská Bystrica, SK;

(111) 203297

(151) 03.07.2003
 (180) 21.03.2012
 (210) 841-2002
 (220) 21.03.2002
 (442) 01.04.2003
 (732) Orange Slovensko, a. s., Prievozská 6/A, 821 09
 Bratislava, SK;
 (740) Csekes Erika, JUDr., Bratislava, SK;

(111) 203298

(151) 03.07.2003
 (180) 21.03.2012
 (210) 842-2002
 (220) 21.03.2002
 (442) 01.04.2003
 (732) Orange Slovensko, a. s., Prievozská 6/A, 821 09
 Bratislava, SK;
 (740) Csekes Erika, JUDr., Bratislava, SK;

(111) 203299

(151) 03.07.2003
 (180) 22.03.2012
 (210) 853-2002
 (220) 22.03.2002
 (442) 01.04.2003
 (732) EUROMILK, a. s., Bratislavská 41, 932 15 Veľ-
 ký Meder, SK;
 (740) Csekes Erika, JUDr., Bratislava, SK;

(111) 203300

(151) 03.07.2003
 (180) 22.03.2012
 (210) 854-2002
 (220) 22.03.2002
 (442) 01.04.2003
 (732) EUROMILK, a. s., Bratislavská 41, 932 15 Veľ-
 ký Meder, SK;
 (740) Csekes Erika, JUDr., Bratislava, SK;

(111) 203301

(151) 03.07.2003
 (180) 22.03.2012
 (210) 856-2002
 (220) 22.03.2002
 (442) 01.04.2003
 (732) O.B.U.T.E.X, spol. s r. o., Zlatovská 22, 911 01
 Trenčín, SK;

(111) 203302

(151) 03.07.2003
 (180) 22.03.2012
 (210) 857-2002
 (220) 22.03.2002
 (442) 01.04.2003
 (732) Konevalová Helena, Ing., KOBERA, Pezinská
 14, 900 21 Svätý Jur, SK;

(111) 203303

(151) 03.07.2003
 (180) 04.04.2012
 (210) 945-2002
 (220) 04.04.2002
 (442) 01.04.2003
 (732) WALMARK, a. s., Oldřichovice č. 44, 739 61
 Třinec, CZ;
 (740) Mešková Viera, Ing., Bratislava, SK;

(111) 203304

(151) 03.07.2003
 (180) 04.04.2012
 (210) 948-2002
 (220) 04.04.2002
 (442) 01.04.2003
 (732) WALMARK, a. s., Oldřichovice č. 44, 739 61
 Třinec, CZ;
 (740) Mešková Viera, Ing., Bratislava, SK;

(111) 203305

(151) 03.07.2003
 (180) 05.04.2012
 (210) 955-2002
 (220) 05.04.2002
 (442) 01.04.2003
 (732) G. & Sz. GOLD, spol. s r. o., Jokaiho 12, 945 01
 Komárno, SK;
 (740) PATENTSERVIS BRATISLAVA, a. s., Brati-
 slava, SK;

(111) 203306

(151) 03.07.2003
(180) 08.04.2012
(210) 975-2002
(220) 08.04.2002
(442) 01.04.2003
(732) Strokan Alexander, Paustovského 8/3/280, Moskva, RU;
(740) Kubínyi Peter, Bc., Trenčín, SK;

(111) 203307

(151) 03.07.2003
(180) 08.04.2012
(210) 976-2002
(220) 08.04.2002
(442) 01.04.2003
(732) Strokan Alexander, Paustovského 8/3/280, Moskva, RU;
(740) Kubínyi Peter, Bc., Trenčín, SK;

(111) 203308

(151) 03.07.2003
(180) 09.04.2012
(210) 977-2002
(220) 09.04.2002
(442) 01.04.2003
(732) UNITED BRANDS, s. r. o., Petýrkova 3/1955, 140 00 Praha 4, CZ;
(740) ROTT, RŮŽIČKA & GUTTMANN, v. o. s., Bratislava, SK;

(111) 203309

(151) 03.07.2003
(180) 17.04.2012
(210) 1122-2002
(220) 17.04.2002
(442) 01.04.2003
(732) Cheport, spol. s r. o., Lhotsko 93, 763 12 Vizovice, CZ;
(740) Fajnorová Mária, Ing., Bratislava, SK;

(111) 203310

(151) 03.07.2003
(180) 17.04.2012
(210) 1128-2002
(220) 17.04.2002
(442) 01.04.2003
(732) IVAX - CR, a. s., Ostravská 29, 747 70 Opava - Komárov, CZ;
(740) ROTT, RŮŽIČKA & GUTTMANN, v. o. s., Bratislava, SK;

(111) 203311

(151) 03.07.2003
(180) 18.04.2012
(210) 1130-2002
(220) 18.04.2002
(442) 01.04.2003
(732) Merz Pharma GmbH & Co. KGaA., Eckenheimer Landstrasse 100, 60318 Frankfurt am Main, DE;
(740) Bušová Eva, JUDr., Bratislava, SK;

(111) 203312

(151) 03.07.2003
(180) 18.04.2012
(210) 1139-2002
(220) 18.04.2002
(442) 01.04.2003
(732) INCON, spol. s r. o., Priemyselná 6, 971 01 Prievidza, SK;

(111) 203313

(151) 03.07.2003
(180) 19.04.2012
(210) 1144-2002
(220) 19.04.2002
(442) 01.04.2003
(732) BRIDGESTONE LICENSING SERVICES, INC. spoločnosť podľa zákonov štátu Delaware, 50 Century Boulevard, Nashville, Tennessee 37214, US;
(740) Bezák Marián, Ing., Bratislava, SK;

(111) 203314

(151) 03.07.2003
(180) 19.04.2012
(210) 1145-2002
(220) 19.04.2002
(442) 01.04.2003
(732) PyTech Chemicals GmbH, Seestrasse 122, 8810 Horgen, CH;
(740) Bezák Marián, Ing., Bratislava, SK;

(111) 203315

(151) 03.07.2003
(180) 19.04.2012
(210) 1146-2002
(220) 19.04.2002
(442) 01.04.2003
(732) BAYER CORPORATION, spol. podľa zákonov št. Indiana, 100 Bayer Road, Pittsburgh, Pennsylvania 15205, US;
(740) Tomeš Pavol, Ing., Bratislava, SK;

(111) 203316

(151) 03.07.2003
(180) 19.04.2012
(210) 1147-2002
(220) 19.04.2002
(442) 01.04.2003
(732) BAYER CORPORATION, spol. podľa zákonov št. Indiana, 100 Bayer Road, Pittsburgh, Pennsylvania 15205, US;
(740) Tomeš Pavol, Ing., Bratislava, SK;

(111) 203317

(151) 03.07.2003
(180) 19.04.2012
(210) 1148-2002
(220) 19.04.2002
(442) 01.04.2003
(732) ELI LILLY AND COMPANY, Lilly Corporate Center, Indianapolis, Indiana 46285, US;
(740) Bezák Marián, Ing., Bratislava, SK;

(111) 203318

(151) 03.07.2003
 (180) 19.04.2012
 (210) 1149-2002
 (220) 19.04.2002
 (442) 01.04.2003
 (732) BRIDGESTONE LICENSING SERVICES, INC. spoločnosť podľa zákonov štátu Delaware, 50 Century Boulevard, Nashville, Tennessee 37214, US;
 (740) Bezák Marián, Ing., Bratislava, SK;

(111) 203319

(151) 03.07.2003
 (180) 19.04.2012
 (210) 1150-2002
 (220) 19.04.2002
 (442) 01.04.2003
 (732) Pavúk Roman, MVDr., Horná 5, 900 01 Modra, SK;

(111) 203320

(151) 03.07.2003
 (180) 26.04.2012
 (210) 1255-2002
 (220) 26.04.2002
 (442) 01.04.2003
 (732) BAYER CORPORATION, spol. podľa zákonov št. Indiana, 100 Bayer Road, Pittsburgh, Pennsylvania 15205, US;
 (740) Tomeš Pavol, Ing., Bratislava, SK;

(111) 203321

(151) 03.07.2003
 (180) 26.04.2012
 (210) 1265-2002
 (220) 26.04.2002
 (442) 01.04.2003
 (732) AVENTIS PHARMA HOLDING GMBH, Brüningstrasse 50, 65926 Frankfurt Am Main, DE;
 (740) Fajnorová Mária, Ing., Bratislava, SK;

(111) 203322

(151) 03.07.2003
 (180) 29.04.2012
 (210) 1289-2002
 (220) 29.04.2002
 (442) 01.04.2003
 (732) Cremila, s. r. o., Pružina č. 186, 018 22 Pružina, SK;
 (740) Bačík Kvetoslav, Ing., Nová Dubnica, SK;

(111) 203323

(151) 03.07.2003
 (180) 30.04.2012
 (210) 1291-2002
 (220) 30.04.2002
 (442) 01.04.2003
 (732) UNILEVER N. V., Weena 455, 3013 AL Rotterdam, NL;
 (740) Fajnorová Mária, Ing., Bratislava, SK;

(111) 203324

(151) 03.07.2003
 (180) 30.04.2012
 (210) 1294-2002
 (220) 30.04.2002
 (442) 01.04.2003
 (732) R. Seelig & Hille oHG, Kevelaerer Strasse 21-23, 405 49 Düsseldorf, DE;
 (740) Čechvalová Dagmar, Bratislava, SK;

(111) 203325

(151) 03.07.2003
 (180) 30.04.2012
 (210) 1295-2002
 (220) 30.04.2002
 (442) 01.04.2003
 (732) R. Seelig & Hille oHG, Kevelaerer Strasse 21-23, 405 49 Düsseldorf, DE;
 (740) Čechvalová Dagmar, Bratislava, SK;

(111) 203326

(151) 03.07.2003
 (180) 02.05.2012
 (210) 1298-2002
 (220) 02.05.2002
 (442) 01.04.2003
 (732) Ing. Zdeněk Onderka - OZ SLOVAKIA, J. Poničana 2413/61, 960 01 Zvolen, SK;

(111) 203327

(151) 03.07.2003
 (180) 02.05.2012
 (210) 1301-2002
 (220) 02.05.2002
 (442) 01.04.2003
 (732) MagiSoft, spol. s r. o., Janka Kráľa 1, 064 01 Stará Ľubovňa, SK;

(111) 203328

(151) 03.07.2003
 (180) 02.05.2012
 (210) 1302-2002
 (220) 02.05.2002
 (442) 01.04.2003
 (732) MagiSoft, spol. s r. o., Janka Kráľa 1, 064 01 Stará Ľubovňa, SK;

(111) 203329

(151) 03.07.2003
 (180) 02.05.2012
 (210) 1312-2002
 (220) 02.05.2002
 (442) 01.04.2003
 (732) BERTONI spol. s r. o., Jesenského 2, 929 01 Dunajská Streda, SK;

(111) 203330

(151) 03.07.2003
 (180) 02.05.2012
 (210) 1313-2002
 (220) 02.05.2002

(442) 01.04.2003
(732) BERTONI spol. s r. o., Jesenského 2, 929 01
Dunajská Streda, SK;

(111) 203331

(151) 03.07.2003
(180) 03.05.2012
(210) 1314-2002
(220) 03.05.2002
(442) 01.04.2003
(732) BAYER CORPORATION, spol. podľa zákonov
št. Indiana, 100 Bayer Road, Pittsburgh,
Pennsylvania 15205, US;
(740) Tomeš Pavol, Ing., Bratislava, SK;

(111) 203332

(151) 03.07.2003
(180) 03.05.2012
(210) 1315-2002
(220) 03.05.2002
(442) 01.04.2003
(732) BAYER CORPORATION, spol. podľa zákonov
št. Indiana, 100 Bayer Road, Pittsburgh,
Pennsylvania 15205, US;
(740) Tomeš Pavol, Ing., Bratislava, SK;

(111) 203333

(151) 03.07.2003
(180) 03.05.2012
(210) 1318-2002
(220) 03.05.2002
(442) 01.04.2003
(732) MEVAK, a. s., Biovetská č. 32, 949 01 Nitra,
SK;

(111) 203334

(151) 03.07.2003
(180) 03.05.2012
(210) 1319-2002
(220) 03.05.2002
(442) 01.04.2003
(732) MEVAK, a. s., Biovetská č. 32, 949 01 Nitra,
SK;

(111) 203335

(151) 03.07.2003
(180) 03.05.2012
(210) 1320-2002
(220) 03.05.2002
(442) 01.04.2003
(732) MEVAK, a. s., Biovetská č. 32, 949 01 Nitra,
SK;

(111) 203336

(151) 03.07.2003
(180) 03.05.2012
(210) 1321-2002
(220) 03.05.2002
(442) 01.04.2003
(732) MEVAK, a. s., Biovetská č. 32, 949 01 Nitra,
SK;

(111) 203337

(151) 03.07.2003
(180) 03.05.2012
(210) 1322-2002
(220) 03.05.2002
(442) 01.04.2003
(732) MEVAK, a. s., Biovetská č. 32, 949 01 Nitra,
SK;

(111) 203338

(151) 03.07.2003
(180) 03.05.2012
(210) 1323-2002
(220) 03.05.2002
(442) 01.04.2003
(732) MEVAK, a. s., Biovetská č. 32, 949 01 Nitra,
SK;

(111) 203339

(151) 03.07.2003
(180) 03.05.2012
(210) 1324-2002
(220) 03.05.2002
(442) 01.04.2003
(732) HRIADEL, spol. s r. o., Košická 9/5, 945 01
Komárno, SK;

(111) 203340

(151) 03.07.2003
(180) 03.05.2012
(210) 1326-2002
(220) 03.05.2002
(310) 76/348425
(320) 12.12.2001
(330) US
(442) 01.04.2003
(732) Gilead Sciences, Inc., 333 Lakeside Drive, Foster
City, California 94404, US;
(740) Čechvalová Dagmar, Bratislava, SK;

(111) 203341

(151) 03.07.2003
(180) 03.05.2012
(210) 1327-2002
(220) 03.05.2002
(442) 01.04.2003
(732) COLGATE-PALMOLIVE COMPANY, A De-
laware Corporation, 300 Park Avenue, New
York, NY 10022, US;
(740) Čechvalová Dagmar, Bratislava, SK;

(111) 203342

(151) 03.07.2003
(180) 06.05.2012
(210) 1342-2002
(220) 06.05.2002
(442) 01.04.2003
(732) Pekarovičová Helena, Michalská 7, 920 01 Hlo-
hovec, SK;

(111) 203343

(151) 03.07.2003
 (180) 06.06.2012
 (210) 1702-2002
 (220) 06.06.2002
 (442) 01.04.2003
 (732) Fitoš Peter, Pri Šajbách 30, 831 06 Bratislava, SK;

(111) 203344

(151) 03.07.2003
 (180) 06.06.2012
 (210) 1709-2002
 (220) 06.06.2002
 (442) 01.04.2003
 (732) DEMA SENICA, a. s., Dlhá 248/43, 905 01 Senica, SK;

(111) 203345

(151) 03.07.2003
 (180) 06.06.2012
 (210) 1712-2002
 (220) 06.06.2002
 (442) 01.04.2003
 (732) Datamax, s. r. o., Gúgska 17, 940 01 Nové Zámky, SK;
 (740) Porubčan Róbert, Ing., Ivanka pri Dunaji, SK;

(111) 203346

(151) 03.07.2003
 (180) 07.06.2012
 (210) 1714-2002
 (220) 07.06.2002
 (442) 01.04.2003
 (732) Allergan, Inc., 2525 Dupont Drive, Irvine, CA 92612, US;
 (740) Bušová Eva, JUDr., Bratislava, SK;

(111) 203347

(151) 03.07.2003
 (180) 07.06.2012
 (210) 1715-2002
 (220) 07.06.2002
 (442) 01.04.2003
 (732) Philip Morris Products Inc., a Virginia corporation, 3601 Commerce Road, Richmond, Virginia 23234, US;
 (740) Bušová Eva, JUDr., Bratislava, SK;

(111) 203348

(151) 03.07.2003
 (180) 07.06.2012
 (210) 1721-2002
 (220) 07.06.2002
 (442) 01.04.2003
 (732) Hasbro, Inc., 1027 Newport Avenue, Pawtucket, Rhode Island 02862-1059, US;
 (740) Fajnorová Mária, Ing., Bratislava, SK;

(111) 203349

(151) 03.07.2003
 (180) 07.06.2012
 (210) 1736-2002
 (220) 07.06.2002
 (310) 76/397 478
 (320) 19.04.2002
 (330) US
 (442) 01.04.2003
 (732) Millennium Pharmaceuticals, Inc., 75 Sidney Street, Cambridge, Massachusetts, US;
 (740) Fajnorová Mária, Ing., Bratislava, SK;

(111) 203350

(151) 03.07.2003
 (180) 31.10.2010
 (210) 3250-2000
 (220) 31.10.2000
 (442) 01.04.2003
 (732) Strategie na Slovensku, s. r. o., Tehelná 16, 831 03 Bratislava, SK;
 (740) Litváková Edita, Ing., Bratislava, SK;

(111) 203351

(151) 03.07.2003
 (180) 03.11.2010
 (210) 3277-2000
 (220) 03.11.2000
 (442) 01.04.2003
 (732) Štecko Peter, Lachova 17, 851 03 Bratislava, SK;

(111) 203352

(151) 03.07.2003
 (180) 15.12.2010
 (210) 3751-2000
 (220) 15.12.2000
 (442) 01.04.2003
 (732) CZECH AND SLOVAK AMERICAN ENTERPRISE FUND, 1209 Orange Street, Wilmington, New Castle, Delaware, US;
 (740) Holakovský Štefan, Ing., Bratislava, SK;

(111) 203353

(151) 03.07.2003
 (180) 08.02.2011
 (210) 366-2001
 (220) 08.02.2001
 (442) 01.04.2003
 (732) I. WITTMANN & SYN, s. r. o., M. R. Štefánika 1396/52, 960 01 Zvolen, SK;
 (740) Stavrovský Peter, JUDr., Bratislava, SK;

(111) 203354

(151) 03.07.2003
 (180) 08.02.2011
 (210) 368-2001
 (220) 08.02.2001
 (442) 01.04.2003
 (732) I. WITTMANN & SYN, s. r. o., M. R. Štefánika 1396/52, 960 01 Zvolen, SK;
 (740) Stavrovský Peter, JUDr., Bratislava, SK;

(111) 203355

(151) 03.07.2003
(180) 04.06.2011
(210) 1727-2001
(220) 04.06.2001
(442) 01.04.2003
(732) VINIUM, a. s., Hlavní 666, 691 06 Velké Pavlovice, CZ;
(740) ROTT, RŮŽIČKA & GUTTMANN, v. o. s., Bratislava, SK;

(111) 203356

(151) 03.07.2003
(180) 28.09.2011
(210) 2840-2001
(220) 28.09.2001
(442) 01.04.2003
(732) Hudobné centrum, Michalská 10, 815 36 Bratislava, SK;

(111) 203357

(151) 03.07.2003
(180) 28.09.2011
(210) 2841-2001
(220) 28.09.2001
(442) 01.04.2003
(732) Hudobné centrum, Michalská 10, 815 36 Bratislava, SK;

(111) 203358

(151) 03.07.2003
(180) 24.10.2011
(210) 3110-2001
(220) 24.10.2001
(442) 01.04.2003
(732) CET 21 spol. s r. o., V jámě 12, 111 21 Praha 1, CZ;
(740) Mešková Viera, Ing., Bratislava, SK;

(111) 203359

(151) 03.07.2003
(180) 31.10.2011
(210) 3234-2001
(220) 31.10.2001
(442) 01.04.2003
(732) Burda Praha, spol. s r. o., Uruguayská 17, 120 00 Praha 2, CZ;
(740) Dudová Tatiana, Trenčín, SK;

(111) 203360

(151) 03.07.2003
(180) 13.11.2011
(210) 3356-2001
(220) 13.11.2001
(442) 01.04.2003
(732) DXT ComputerS spol. s r. o., Krymská 35, 101 00 Praha 10, CZ;
(740) Bačík Kvetoslav, Ing., Nová Dubnica, SK;

(111) 203361

(151) 03.07.2003
(180) 28.01.2012
(210) 3659-2001
(220) 28.01.2002
(442) 01.04.2003
(732) Združenie SoftTeam Košice, Stromová 10, 040 02 Košice, SK;

(111) 203362

(151) 03.07.2003
(180) 06.12.2011
(210) 3675-2001
(220) 06.12.2001
(442) 01.04.2003
(732) TRITHEM, s. r. o., Františkánske nám. 7, 811 01 Bratislava, SK;

(111) 203363

(151) 03.07.2003
(180) 10.12.2011
(210) 3703-2001
(220) 10.12.2001
(442) 01.04.2003
(732) Slovenská spoločnosť pre kvalitu, Dolné Rudiny 3, 010 01 Žilina, SK;

(111) 203364

(151) 03.07.2003
(180) 10.12.2011
(210) 3704-2001
(220) 10.12.2001
(442) 01.04.2003
(732) N-RADIO, spol. s r. o., Vajanského 7, 949 01 Nitra, SK;
(740) Beleščák Ladislav, Ing., Piešťany, SK;

(111) 203365

(151) 03.07.2003
(180) 10.12.2011
(210) 3709-2001
(220) 10.12.2001
(442) 01.04.2003
(732) XABAX, a. s., Moskovská 30, 974 01 Banská Bystrica, SK;

(111) 203366

(151) 03.07.2003
(180) 14.12.2011
(210) 3755-2001
(220) 14.12.2001
(442) 01.04.2003
(732) BROOK, s. r. o., Kukučínova 4346, 017 01 Považská Bystrica, SK;
(740) Porubčan Róbert, Ing., Ivanka pri Dunaji, SK;

(111) 203367

(151) 03.07.2003
(180) 26.12.2011
(210) 3905-2001
(220) 26.12.2001

(442) 01.04.2003
 (732) Bertovič Ignác, BERTO, Bullova č. 23, 841 01 Bratislava IV, SK;
 (740) Porubčan Róbert, Ing., Ivanka pri Dunaji, SK;

(111) 203368

(151) 03.07.2003
 (180) 28.12.2011
 (210) 3927-2001
 (220) 28.12.2001
 (442) 01.04.2003
 (732) BAUER NIKE HOCKEY INC., 1200 International Blvd., St-Jerôme, Quebec J7Z 5T5, CA;
 (740) Fajnorová Mária, Ing., Bratislava, SK;

(111) 203369

(151) 03.07.2003
 (180) 17.01.2012
 (210) 103-2002
 (220) 17.01.2002
 (442) 01.04.2003
 (732) WALMARK, a. s., Oldřichovice č. 44, 739 61 Třinec, CZ;
 (740) Mešková Viera, Ing., Bratislava, SK;

(111) 203370

(151) 03.07.2003
 (180) 23.01.2012
 (210) 155-2002
 (220) 23.01.2002
 (442) 01.04.2003
 (732) Renuto /Overseas/ Limited, Demetri Liperti Street 3, Kotsapas Building, 3rd floor, 3090 Limassol, CY;
 (740) Suchoňová Katarína, JUDr., Banská Bystrica, SK;

(111) 203371

(151) 03.07.2003
 (180) 23.01.2012
 (210) 156-2002
 (220) 23.01.2002
 (442) 01.04.2003
 (732) Renuto /Overseas/ Limited, Demetri Liperti Street 3, Kotsapas Building, 3rd floor, 3090 Limassol, CY;
 (740) Suchoňová Katarína, JUDr., Banská Bystrica, SK;

(111) 203372

(151) 03.07.2003
 (180) 27.03.2012
 (210) 238-2002
 (220) 27.03.2002
 (442) 01.04.2003
 (732) DYNEX, s. r. o., Tallerova 9, 811 02 Bratislava, SK;

(111) 203373

(151) 03.07.2003
 (180) 30.01.2012
 (210) 239-2002
 (220) 30.01.2002
 (310) 170077
 (320) 30.07.2001
 (330) CZ
 (442) 01.04.2003
 (732) DIVIDEND MANUFACTURING, a. s., Vajnorská 134/A, 832 07 Bratislava, SK;
 (740) Kastler Anton, Bratislava, SK;

(111) 203374

(151) 03.07.2003
 (180) 01.02.2012
 (210) 254-2002
 (220) 01.02.2002
 (442) 01.04.2003
 (732) HONDA GIKEN KOGYO KABUSHIKI KAISHA (HONDA MOTOR CO., LTD.), No. 1-1, 2-chome, Minami-aoyama, Minato-ku, Tokyo, JP;
 (740) Hörmannová Zuzana, Ing., Bratislava, SK;

(111) 203375

(151) 03.07.2003
 (180) 01.02.2012
 (210) 264-2002
 (220) 01.02.2002
 (442) 01.04.2003
 (732) FROST, s. r. o. Prešov, Na Brehu 20/A, 080 05 Prešov, SK;

(111) 203376

(151) 03.07.2003
 (180) 12.02.2012
 (210) 373-2002
 (220) 12.02.2002
 (442) 01.04.2003
 (732) ESPARK SLOVAKIA, s. r. o., Matúšova 23, 811 04 Bratislava, SK;
 (740) Brichtová Tatiana, JUDr., Bratislava, SK;

(111) 203377

(151) 03.07.2003
 (180) 13.02.2012
 (210) 376-2002
 (220) 13.02.2002
 (442) 01.04.2003
 (732) MATTEL, INC., 333 Continental Boulevard, El Segundo, California 90245-5012, US;
 (740) Žovicová Viera, Mgr., Bratislava, SK;

(111) 203378

(151) 03.07.2003
 (180) 13.02.2012
 (210) 385-2002
 (220) 13.02.2002
 (442) 01.04.2003
 (732) ALES, a. s., Legionárska 160, 911 04 Trenčín, SK;
 (740) Bačík Kvetoslav, Ing., Nová Dubnica, SK;

(111) 203379

(151) 03.07.2003
(180) 13.02.2012
(210) 387-2002
(220) 13.02.2002
(442) 01.04.2003
(732) SLUŽBYT, s. r. o., Karpatská 56, 089 01 Svidník, SK;
(740) Dudová Tatiana, Trenčín, SK;

(111) 203380

(151) 03.07.2003
(180) 14.02.2012
(210) 393-2002
(220) 14.02.2002
(442) 01.04.2003
(732) THE POLO/LAUREN COMPANY, L. P., 650 Madison Avenue, New York, New York 10022, US;
(740) Čechvalová Dagmar, Bratislava, SK;

(111) 203381

(151) 03.07.2003
(180) 27.02.2012
(210) 560-2002
(220) 27.02.2002
(442) 01.04.2003
(732) Pečivárne Liptovský Hrádok, s. r. o., Liptovská Porúbka 347, 033 01 Liptovský Hrádok, SK;
(740) Holakovský Štefan, Ing., Bratislava, SK;

(111) 203382

(151) 03.07.2003
(180) 27.02.2012
(210) 562-2002
(220) 27.02.2002
(442) 01.04.2003
(732) Kántor Gabriel, Vrakúň 177, 930 25 Vrakúň, SK;

(111) 203383

(151) 03.07.2003
(180) 27.02.2012
(210) 563-2002
(220) 27.02.2002
(442) 01.04.2003
(732) LSH Pórobetón, s. r. o., Galantská cesta 592, 925 63 Dolná Streda, SK;
(740) Litvákova Edita, Ing., Bratislava, SK;

(111) 203384

(151) 03.07.2003
(180) 27.02.2012
(210) 565-2002
(220) 27.02.2002
(442) 01.04.2003
(732) Jedličková Jarmila, Zeleneč č. 385, 919 21 Zeleneč, SK;
(740) Litvákova Edita, Ing., Bratislava, SK;

(111) 203385

(151) 03.07.2003
(180) 07.03.2012
(210) 657-2002
(220) 07.03.2002
(442) 01.04.2003
(732) Barossa s. r. o., Miletičova 50, 821 08 Bratislava, SK;
(740) Lobodová Dagmar, Ing., Košice, SK;

(111) 203386

(151) 03.07.2003
(180) 08.03.2012
(210) 690-2002
(220) 08.03.2002
(442) 01.04.2003
(732) Velvana, a. s., 273 24 Velvary, CZ;
(740) Tomeš Pavol, Ing., Bratislava, SK;

(111) 203387

(151) 03.07.2003
(180) 08.03.2012
(210) 691-2002
(220) 08.03.2002
(442) 01.04.2003
(732) Velvana, a. s., 273 24 Velvary, CZ;
(740) Tomeš Pavol, Ing., Bratislava, SK;

(111) 203388

(151) 03.07.2003
(180) 12.03.2012
(210) 730-2002
(220) 12.03.2002
(442) 01.04.2003
(732) Drevokov, s. r. o., Šancová č. 96, 831 04 Bratislava, SK;

(111) 203389

(151) 03.07.2003
(180) 12.03.2012
(210) 731-2002
(220) 12.03.2002
(442) 01.04.2003
(732) Bratislava Music Services, s. r. o., Nezábudková 44, 821 01 Bratislava, SK;
(740) Dolanská Elena, RNDr., Bratislava, SK;

(111) 203390

(151) 03.07.2003
(180) 14.03.2012
(210) 758-2002
(220) 14.03.2002
(442) 01.04.2003
(732) AKTIS, a.s., Na Valentince 1, 150 00 Praha 5, CZ;
(740) Bachratá Magdaléna, Mgr., Bratislava, SK;

(111) 203391

(151) 03.07.2003
 (180) 20.03.2012
 (210) 820-2002
 (220) 20.03.2002
 (442) 01.04.2003
 (732) Lifestyles International Holdings Corporation,
 Lauriston House, Suite 103, Lower Collymore
 Rock, St. Michael, BB;
 (740) Žovicová Viera, Mgr., Bratislava, SK;

(111) 203392

(151) 03.07.2003
 (180) 20.03.2012
 (210) 821-2002
 (220) 20.03.2002
 (442) 01.04.2003
 (732) Ing. Vladimír Vikor DYNAMIK, stavebná firma,
 Jelenecká 45, 949 01 Nitra, SK;
 (740) Máčajová Mária, Ing., Nitra, SK;

(111) 203393

(151) 03.07.2003
 (180) 20.03.2012
 (210) 822-2002
 (220) 20.03.2002
 (442) 01.04.2003
 (732) Jedličková Jarmila, Zeleneč č. 385, 919 21 Zele-
 neč, SK;
 (740) Litváková Edita, Ing., Bratislava, SK;

(111) 203394

(151) 03.07.2003
 (180) 20.03.2012
 (210) 823-2002
 (220) 20.03.2002
 (442) 01.04.2003
 (732) Jedličková Jarmila, Zeleneč č. 385, 919 21 Zele-
 neč, SK;
 (740) Litváková Edita, Ing., Bratislava, SK;

(111) 203395

(151) 03.07.2003
 (180) 20.03.2012
 (210) 824-2002
 (220) 20.03.2002
 (442) 01.04.2003
 (732) Jedličková Jarmila, Zeleneč č. 385, 919 21 Zele-
 neč, SK;
 (740) Litváková Edita, Ing., Bratislava, SK;

(111) 203396

(151) 03.07.2003
 (180) 20.03.2012
 (210) 825-2002
 (220) 20.03.2002
 (442) 01.04.2003
 (732) Jedličková Jarmila, Zeleneč č. 385, 919 21 Zele-
 neč, SK;
 (740) Litváková Edita, Ing., Bratislava, SK;

(111) 203397

(151) 03.07.2003
 (180) 20.03.2012
 (210) 826-2002
 (220) 20.03.2002
 (442) 01.04.2003
 (732) Yellow & Blue, s. r. o., Václavské nám. 66,
 110 00 Praha 1, CZ;
 (740) Chmelíková Jana, RNDr., Bratislava, SK;

(111) 203398

(151) 03.07.2003
 (180) 22.03.2012
 (210) 843-2002
 (220) 22.03.2002
 (442) 01.04.2003
 (732) Pfizer Ireland Pharmaceuticals, Pottery Road,
 Dun Laoghaire Co., Dublin, IE;
 (740) Bušová Eva, JUDr., Bratislava, SK;

(111) 203399

(151) 03.07.2003
 (180) 22.03.2012
 (210) 844-2002
 (220) 22.03.2002
 (442) 01.04.2003
 (732) Cogema Logistics S. A., 1 rue des Herons, 78182
 Montigny le Bretonneux, FR;
 (740) Tomeš Pavol, Ing., Bratislava, SK;

(111) 203400

(151) 03.07.2003
 (180) 22.03.2012
 (210) 845-2002
 (220) 22.03.2002
 (442) 01.04.2003
 (732) Cogema Logistics S. A., 1 rue des Herons, 78182
 Montigny le Bretonneux, FR;
 (740) Tomeš Pavol, Ing., Bratislava, SK;

(111) 203401

(151) 03.07.2003
 (180) 22.03.2012
 (210) 846-2002
 (220) 22.03.2002
 (442) 01.04.2003
 (732) Cogema Logistics S. A., 1 rue des Herons, 78182
 Montigny le Bretonneux, FR;
 (740) Tomeš Pavol, Ing., Bratislava, SK;

(111) 203402

(151) 03.07.2003
 (180) 22.03.2012
 (210) 847-2002
 (220) 22.03.2002
 (442) 01.04.2003
 (732) ATEMI, s. r. o., Velvarská 45/1626, 160 00 Pra-
 ha 6, CZ;
 (740) Bachratá Magdaléna, Mgr., Bratislava, SK;

(111) 203403

(151) 03.07.2003
(180) 22.03.2012
(210) 848-2002
(220) 22.03.2002
(442) 01.04.2003
(732) COLGATE-PALMOLIVE COMPANY, a Delaware corporation, 300 Park Avenue, New York, NY 10022, US;
(740) Čechvalová Dagmar, Bratislava, SK;

(111) 203404

(151) 03.07.2003
(180) 22.03.2012
(210) 849-2002
(220) 22.03.2002
(442) 01.04.2003
(732) COLGATE-PALMOLIVE COMPANY, a Delaware corporation, 300 Park Avenue, New York, NY 10022, US;
(740) Čechvalová Dagmar, Bratislava, SK;

(111) 203405

(151) 03.07.2003
(180) 22.03.2012
(210) 850-2002
(220) 22.03.2002
(442) 01.04.2003
(732) COLGATE-PALMOLIVE COMPANY, a Delaware corporation, 300 Park Avenue, New York, NY 10022, US;
(740) Čechvalová Dagmar, Bratislava, SK;

(111) 203406

(151) 03.07.2003
(180) 22.03.2012
(210) 851-2002
(220) 22.03.2002
(442) 01.04.2003
(732) COLGATE-PALMOLIVE COMPANY, a Delaware corporation, 300 Park Avenue, New York, NY 10022, US;
(740) Čechvalová Dagmar, Bratislava, SK;

(111) 203407

(151) 03.07.2003
(180) 22.03.2012
(210) 861-2002
(220) 22.03.2002
(442) 01.04.2003
(732) EUROMILK, a. s., Bratislavská 41, 932 15 Veľký Meder, SK;
(740) Csekes Erika, JUDr., Bratislava, SK;

(111) 203408

(151) 03.07.2003
(180) 22.03.2012
(210) 862-2002
(220) 22.03.2002
(442) 01.04.2003
(732) EUROMILK, a. s., Bratislavská 41, 932 15 Veľký Meder, SK;
(740) Csekes Erika, JUDr., Bratislava, SK;

(111) 203409

(151) 03.07.2003
(180) 22.03.2012
(210) 863-2002
(220) 22.03.2002
(442) 01.04.2003
(732) Morton International, Inc., 123 North Wacker Drive, Chicago, Illinois 60606-1743, US;
(740) ROTT, RŮŽIČKA & GUTTMANN, v. o. s., Bratislava, SK;

(111) 203410

(151) 03.07.2003
(180) 22.03.2012
(210) 864-2002
(220) 22.03.2002
(442) 01.04.2003
(732) NUTRICIA KERESKEDOHÁZ Rt., Orosi út 29-31, 4400 Nyiregyháza, HU;
(740) Mešková Viera, Ing., Bratislava, SK;

(111) 203411

(151) 03.07.2003
(180) 25.03.2012
(210) 866-2002
(220) 25.03.2002
(442) 01.04.2003
(732) PRime time, spol. s r. o., Údernícka 3, 851 01 Bratislava, SK;
(740) Litváková Edita, Ing., Bratislava, SK;

(111) 203412

(151) 03.07.2003
(180) 26.03.2012
(210) 881-2002
(220) 26.03.2002
(442) 01.04.2003
(732) Ekonomická fakulta Univerzity Mateja Bela, Tajovského 10, 975 90 Banská Bystrica, SK;

(111) 203413

(151) 03.07.2003
(180) 28.03.2012
(210) 886-2002
(220) 28.03.2002
(442) 01.04.2003
(732) Petit Press, a. s., Námestie SNP 30, 811 01 Bratislava, SK;
(740) Hojčuš Peter, Ing., Bratislava, SK;

(111) 203414

(151) 03.07.2003
(180) 28.03.2012
(210) 887-2002
(220) 28.03.2002
(442) 01.04.2003
(732) Petit Press, a. s., Námestie SNP 30, 811 01 Bratislava, SK;
(740) Hojčuš Peter, Ing., Bratislava, SK;

(111) 203415

(151) 03.07.2003
 (180) 28.03.2012
 (210) 888-2002
 (220) 28.03.2002
 (442) 01.04.2003
 (732) Petit Press, a. s., Námestie SNP 30, 811 01 Bratislava, SK;
 (740) Hojčuš Peter, Ing., Bratislava, SK;

(111) 203416

(151) 03.07.2003
 (180) 28.03.2012
 (210) 889-2002
 (220) 28.03.2002
 (442) 01.04.2003
 (732) Petit Press, a. s., Námestie SNP 30, 811 01 Bratislava, SK;
 (740) Hojčuš Peter, Ing., Bratislava, SK;

(111) 203417

(151) 03.07.2003
 (180) 28.03.2012
 (210) 890-2002
 (220) 28.03.2002
 (442) 01.04.2003
 (732) Petit Press, a. s., Námestie SNP 30, 811 01 Bratislava, SK;
 (740) Hojčuš Peter, Ing., Bratislava, SK;

(111) 203418

(151) 03.07.2003
 (180) 28.03.2012
 (210) 891-2002
 (220) 28.03.2002
 (442) 01.04.2003
 (732) Petit Press, a. s., Námestie SNP 30, 811 01 Bratislava, SK;
 (740) Hojčuš Peter, Ing., Bratislava, SK;

(111) 203419

(151) 03.07.2003
 (180) 28.03.2012
 (210) 896-2002
 (220) 28.03.2002
 (442) 01.04.2003
 (732) John Player & Sons Limited, South Circular Road, Dublin 8, IE;
 (740) Fajnorová Mária, Ing., Bratislava, SK;

(111) 203420

(151) 03.07.2003
 (180) 02.04.2012
 (210) 900-2002
 (220) 02.04.2002
 (442) 01.04.2003
 (732) LIKÉRKA HRUŠOV, s. r. o., Nižný Hrušov 150, 094 22 Nižný Hrušov, SK;

(111) 203421

(151) 03.07.2003
 (180) 02.04.2012
 (210) 901-2002
 (220) 02.04.2002
 (442) 01.04.2003
 (732) LIKÉRKA HRUŠOV, s. r. o., Nižný Hrušov 150, 094 22 Nižný Hrušov, SK;

(111) 203422

(151) 03.07.2003
 (180) 02.04.2012
 (210) 902-2002
 (220) 02.04.2002
 (442) 01.04.2003
 (732) LIKÉRKA HRUŠOV, s. r. o., Nižný Hrušov 150, 094 22 Nižný Hrušov, SK;

(111) 203423

(151) 03.07.2003
 (180) 09.04.2012
 (210) 978-2002
 (220) 09.04.2002
 (442) 01.04.2003
 (732) UNITED BRANDS, s. r. o., Petýrkova 3/1955, 140 00 Praha 4, CZ;
 (740) ROTT, RŮŽIČKA & GUTTMANN, v. o. s., Bratislava, SK;

(111) 203424

(151) 03.07.2003
 (180) 09.04.2012
 (210) 979-2002
 (220) 09.04.2002
 (442) 01.04.2003
 (732) Orphan Medical, Inc., 13911 Ridgedale Drive, Suite 250, Minnetonka, Minnesota 55305, US;
 (740) Čechvalová Dagmar, Bratislava, SK;

(111) 203425

(151) 03.07.2003
 (180) 09.04.2012
 (210) 980-2002
 (220) 09.04.2002
 (442) 01.04.2003
 (732) MECOM, a. s. Humenné, potravinársky agrokombinát, Poľná č. 4, 066 01 Humenné, SK;
 (740) Regina Ivan, Ing., Košice, SK;

(111) 203426

(151) 03.07.2003
 (180) 09.04.2012
 (210) 981-2002
 (220) 09.04.2002
 (442) 01.04.2003
 (732) MECOM, a. s. Humenné, potravinársky agrokombinát, Poľná č. 4, 066 01 Humenné, SK;
 (740) Regina Ivan, Ing., Košice, SK;

(111) 203427

(151) 03.07.2003
(180) 09.04.2012
(210) 982-2002
(220) 09.04.2002
(442) 01.04.2003
(732) MECOM, a. s. Humenné, potravinársky agro-
kombinát, Poľná č. 4, 066 01 Humenné, SK;
(740) Regina Ivan, Ing., Košice, SK;

(111) 203428

(151) 03.07.2003
(180) 09.04.2012
(210) 983-2002
(220) 09.04.2002
(442) 01.04.2003
(732) MECOM, a. s. Humenné, potravinársky agro-
kombinát, Poľná č. 4, 066 01 Humenné, SK;
(740) Regina Ivan, Ing., Košice, SK;

(111) 203429

(151) 03.07.2003
(180) 09.04.2012
(210) 985-2002
(220) 09.04.2002
(442) 01.04.2003
(732) MECOM, a. s. Humenné, potravinársky agro-
kombinát, Poľná č. 4, 066 01 Humenné, SK;
(740) Regina Ivan, Ing., Košice, SK;

(111) 203430

(151) 03.07.2003
(180) 09.04.2012
(210) 988-2002
(220) 09.04.2002
(442) 01.04.2003
(732) MECOM, a. s. Humenné, potravinársky agro-
kombinát, Poľná č. 4, 066 01 Humenné, SK;
(740) Regina Ivan, Ing., Košice, SK;

(111) 203431

(151) 03.07.2003
(180) 09.04.2012
(210) 989-2002
(220) 09.04.2002
(442) 01.04.2003
(732) MECOM, a. s. Humenné, potravinársky agro-
kombinát, Poľná č. 4, 066 01 Humenné, SK;
(740) Regina Ivan, Ing., Košice, SK;

(111) 203432

(151) 03.07.2003
(180) 09.04.2012
(210) 990-2002
(220) 09.04.2002
(442) 01.04.2003
(732) MECOM, a. s. Humenné, potravinársky agro-
kombinát, Poľná č. 4, 066 01 Humenné, SK;
(740) Regina Ivan, Ing., Košice, SK;

(111) 203433

(151) 03.07.2003
(180) 10.04.2012
(210) 993-2002
(220) 10.04.2002
(442) 01.04.2003
(732) LITHEC's Distribution, spol. s r. o., Jamnického
6, 841 05 Bratislava, SK;

(111) 203434

(151) 03.07.2003
(180) 10.04.2012
(210) 994-2002
(220) 10.04.2002
(442) 01.04.2003
(732) LITHEC's Distribution, spol. s r. o., Jamnického
6, 841 05 Bratislava, SK;

(111) 203435

(151) 03.07.2003
(180) 10.04.2012
(210) 1000-2002
(220) 10.04.2002
(442) 01.04.2003
(732) LITHEC's Distribution, spol. s r. o., Jamnického
6, 841 05 Bratislava, SK;

(111) 203436

(151) 03.07.2003
(180) 10.04.2012
(210) 1002-2002
(220) 10.04.2002
(442) 01.04.2003
(732) LITHEC's Distribution, spol. s r. o., Jamnického
6, 841 05 Bratislava, SK;

(111) 203437

(151) 03.07.2003
(180) 10.04.2012
(210) 1003-2002
(220) 10.04.2002
(442) 01.04.2003
(732) LITHEC's Distribution, spol. s r. o., Jamnického
6, 841 05 Bratislava, SK;

(111) 203438

(151) 03.07.2003
(180) 17.04.2012
(210) 1102-2002
(220) 17.04.2002
(442) 01.04.2003
(732) UNITED BRANDS, s. r. o., Petýrkova 3/1955,
140 00 Praha 4, CZ;
(740) ROTT, RŮŽIČKA & GUTTMANN, v. o. s.,
Bratislava, SK;

(111) 203439

(151) 03.07.2003
(180) 17.04.2012
(210) 1103-2002
(220) 17.04.2002
(442) 01.04.2003

(732) UNITED BRANDS, s. r. o., Petýrkova 3/1955,
140 00 Praha 4, CZ;
(740) ROTT, RŮŽIČKA & GUTTMANN, v. o. s.,
Bratislava, SK;

(111) 203440

(151) 03.07.2003
(180) 17.04.2012
(210) 1104-2002
(220) 17.04.2002
(442) 01.04.2003
(732) COFFEA, s. r. o., Koperníkova 15, 917 00 Trna-
va, SK;

(111) 203441

(151) 03.07.2003
(180) 17.04.2012
(210) 1105-2002
(220) 17.04.2002
(442) 01.04.2003
(732) COFFEA, s. r. o., Koperníkova 15, 917 00 Trna-
va, SK;

(111) 203442

(151) 03.07.2003
(180) 17.04.2012
(210) 1106-2002
(220) 17.04.2002
(442) 01.04.2003
(732) Marinov Stanislav, Ing., CSc., EXPOS, Medená
20, 811 02 Bratislava, SK;

(111) 203443

(151) 03.07.2003
(180) 17.04.2012
(210) 1107-2002
(220) 17.04.2002
(442) 01.04.2003
(732) Marinov Stanislav, Ing., CSc., EXPOS, Medená
20, 811 02 Bratislava, SK;

(111) 203444

(151) 03.07.2003
(180) 18.04.2012
(210) 1134-2002
(220) 18.04.2002
(442) 01.04.2003
(732) S. C. Johnson & Son, Inc., 1525 Howe Street,
Racine, Wisconsin 53403-2236, US;
(740) Žovicová Viera, Mgr., Bratislava, SK;

(111) 203445

(151) 03.07.2003
(180) 18.04.2012
(210) 1135-2002
(220) 18.04.2002
(442) 01.04.2003
(732) S. C. Johnson & Son, Inc., 1525 Howe Street,
Racine, Wisconsin 53403-2236, US;
(740) Žovicová Viera, Mgr., Bratislava, SK;

(111) 203446

(151) 03.07.2003
(180) 18.04.2012
(210) 1136-2002
(220) 18.04.2002
(442) 01.04.2003
(732) INCON, spol. s r. o., Priemyselná 6, 971 01 Prie-
vidza, SK;

(111) 203447

(151) 03.07.2003
(180) 18.04.2012
(210) 1137-2002
(220) 18.04.2002
(442) 01.04.2003
(732) INCON, spol. s r. o., Priemyselná 6, 971 01 Prie-
vidza, SK;

(111) 203448

(151) 03.07.2003
(180) 18.04.2012
(210) 1138-2002
(220) 18.04.2002
(442) 01.04.2003
(732) INCON, spol. s r. o., Priemyselná 6, 971 01 Prie-
vidza, SK;

(111) 203449

(151) 03.07.2003
(180) 26.04.2012
(210) 1254-2002
(220) 26.04.2002
(442) 01.04.2003
(732) BAYER CORPORATION, spol. podľa zákonov
št. Indiana, 100 Bayer Road, Pittsburgh,
Pennsylvania 15205, US;
(740) Tomeš Pavol, Ing., Bratislava, SK;

(111) 203450

(151) 03.07.2003
(180) 26.04.2012
(210) 1269-2002
(220) 26.04.2002
(442) 01.04.2003
(732) Baliarne obchodu, a. s., Poprad, Hraničná
664/16, 058 01 Poprad, SK;
(740) Žuffa Ladislav, Ing., Poprad, SK;

(111) 203451

(151) 03.07.2003
(180) 26.04.2012
(210) 1270-2002
(220) 26.04.2002
(442) 01.04.2003
(732) Baliarne obchodu, a. s., Poprad, Hraničná
664/16, 058 01 Poprad, SK;
(740) Žuffa Ladislav, Ing., Poprad, SK;

(111) 203452

(151) 03.07.2003
(180) 26.04.2012
(210) 1271-2002
(220) 26.04.2002
(442) 01.04.2003
(732) Baliarne obchodu, a. s., Poprad, Hraničná 664/16, 058 01 Poprad, SK;
(740) Žuffa Ladislav, Ing., Poprad, SK;

(111) 203453

(151) 03.07.2003
(180) 26.04.2012
(210) 1272-2002
(220) 26.04.2002
(442) 01.04.2003
(732) Baliarne obchodu, a. s., Poprad, Hraničná 664/16, 058 01 Poprad, SK;
(740) Žuffa Ladislav, Ing., Poprad, SK;

(111) 203454

(151) 03.07.2003
(180) 29.04.2012
(210) 1273-2002
(220) 29.04.2002
(442) 01.04.2003
(732) STROM ŽIVOTA, Pražská 11, 816 36 Bratislava, SK;

(111) 203455

(151) 03.07.2003
(180) 29.04.2012
(210) 1274-2002
(220) 29.04.2002
(442) 01.04.2003
(732) STROM ŽIVOTA, Pražská 11, 816 36 Bratislava, SK;

(111) 203456

(151) 03.07.2003
(180) 29.04.2012
(210) 1275-2002
(220) 29.04.2002
(442) 01.04.2003
(732) Patráš Igor, Ing., Rudohorská 30, 974 01 Banská Bystrica, SK;
(740) Belička Ivan, Ing., Banská Bystrica, SK;

(111) 203457

(151) 03.07.2003
(180) 29.04.2012
(210) 1276-2002
(220) 29.04.2002
(442) 01.04.2003
(732) Kraft Foods Schweiz Holding AG, Bellerive-strasse 203, CH - 8008 Zürich, CH;
(740) Fajnorová Mária, Ing., Bratislava, SK;

(111) 203458

(151) 03.07.2003
(180) 29.04.2012
(210) 1277-2002
(220) 29.04.2002

(442) 01.04.2003

(732) HUMAX Co., Ltd., Humax Bldg., 212-1 Yubang-Dong, Yougin City, Kyonggi-Do, KR;
(740) Žovicová Viera, Mgr., Bratislava, SK;

(111) 203459

(151) 03.07.2003
(180) 29.04.2012
(210) 1284-2002
(220) 29.04.2002
(442) 01.04.2003
(732) Standard Knitting Limited, 1650 Inkster Blvd, Winnipeg MB R2X 2W4, CA;
(740) Kastler Anton, Bratislava, SK;

(111) 203460

(151) 03.07.2003
(180) 29.04.2012
(210) 1287-2002
(220) 29.04.2002
(442) 01.04.2003
(732) PLIVA d. d., Ulica grada Vukovara 49, 10 000 Zagreb, HR;
(740) PATENTSERVIS BRATISLAVA, a. s., Bratislava, SK;

(111) 203461

(151) 03.07.2003
(180) 29.04.2012
(210) 1288-2002
(220) 29.04.2002
(442) 01.04.2003
(732) PLIVA d. d., Ulica grada Vukovara 49, 10 000 Zagreb, HR;
(740) PATENTSERVIS BRATISLAVA, a. s., Bratislava, SK;

(111) 203462

(151) 03.07.2003
(180) 02.05.2012
(210) 1299-2002
(220) 02.05.2002
(442) 01.04.2003
(732) GBM Slovakia, spol. s r. o., Stará Vajnorská 15, 831 04 Bratislava, SK;
(740) Litváková Edita, Ing., Bratislava, SK;

(111) 203463

(151) 03.07.2003
(180) 02.05.2012
(210) 1311-2002
(220) 02.05.2002
(442) 01.04.2003
(732) BERTONI spol. s r. o., Jesenského 2, 929 01 Dunajská Streda, SK;

(111) 203464

(151) 03.07.2003
(180) 06.05.2012
(210) 1343-2002
(220) 06.05.2002

(442) 01.04.2003
 (732) Ing. Peter Petro - GEOS, Jesenského 698/1,
 927 01 Šaľa, SK;

(111) 203465

(151) 03.07.2003
 (180) 06.05.2012
 (210) 1344-2002
 (220) 06.05.2002
 (442) 01.04.2003
 (732) Mars, Incorporated, McLean, Virginia 22101,
 US;
 (740) Fajnorová Mária, Ing., Bratislava, SK;

(111) 203466

(151) 03.07.2003
 (180) 06.05.2012
 (210) 1345-2002
 (220) 06.05.2002
 (442) 01.04.2003
 (732) SmithKline Beecham p. l. c., New Horizons
 Court, Brentford, Middlesex TW8 9EP, GB;
 (740) Fajnorová Mária, Ing., Bratislava, SK;

(111) 203467

(151) 03.07.2003
 (180) 06.05.2012
 (210) 1349-2002
 (220) 06.05.2002
 (442) 01.04.2003
 (732) Bukovčák Jozef, Ing., SNP 25/78, 018 51 Nová
 Dubnica, SK;
 (740) Litvákova Edita, Ing., Bratislava, SK;

(111) 203468

(151) 03.07.2003
 (180) 17.05.2012
 (210) 1454-2002
 (220) 17.05.2002
 (442) 01.04.2003
 (732) HUBERT J. E., s. r. o., Vinárska ulica č. 137,
 926 01 Sereď, SK;

(111) 203469

(151) 03.07.2003
 (180) 17.05.2012
 (210) 1455-2002
 (220) 17.05.2002
 (442) 01.04.2003
 (732) HUBERT J. E., s. r. o., Vinárska ulica č. 137,
 926 01 Sereď, SK;

(111) 203470

(151) 03.07.2003
 (180) 17.05.2012
 (210) 1456-2002
 (220) 17.05.2002
 (442) 01.04.2003
 (732) HUBERT J. E., s. r. o., Vinárska ulica č. 137,
 926 01 Sereď, SK;

(111) 203471

(151) 03.07.2003
 (180) 17.05.2012
 (210) 1457-2002
 (220) 17.05.2002
 (442) 01.04.2003
 (732) HUBERT J. E., s. r. o., Vinárska ulica č. 137,
 926 01 Sereď, SK;

(111) 203472

(151) 03.07.2003
 (180) 17.05.2012
 (210) 1458-2002
 (220) 17.05.2002
 (442) 01.04.2003
 (732) HUBERT J. E., s. r. o., Vinárska ulica č. 137,
 926 01 Sereď, SK;

(111) 203473

(151) 03.07.2003
 (180) 17.05.2012
 (210) 1459-2002
 (220) 17.05.2002
 (442) 01.04.2003
 (732) HUBERT J. E., s. r. o., Vinárska ulica č. 137,
 926 01 Sereď, SK;

(111) 203474

(151) 03.07.2003
 (180) 17.05.2012
 (210) 1460-2002
 (220) 17.05.2002
 (442) 01.04.2003
 (732) HUBERT J. E., s. r. o., Vinárska ulica č. 137,
 926 01 Sereď, SK;

(111) 203475

(151) 03.07.2003
 (180) 17.05.2012
 (210) 1461-2002
 (220) 17.05.2002
 (442) 01.04.2003
 (732) HUBERT J. E., s. r. o., Vinárska ulica č. 137,
 926 01 Sereď, SK;

(111) 203476

(151) 03.07.2003
 (180) 17.05.2012
 (210) 1462-2002
 (220) 17.05.2002
 (442) 01.04.2003
 (732) HUBERT J. E., s. r. o., Vinárska ulica č. 137,
 926 01 Sereď, SK;

(111) 203477

(151) 03.07.2003
 (180) 17.05.2012
 (210) 1463-2002
 (220) 17.05.2002

(442) 01.04.2003
(732) HUBERT J. E., s. r. o., Vinárska ulica č. 137,
926 01 Sereď, SK;

(111) 203478

(151) 03.07.2003
(180) 17.05.2012
(210) 1464-2002
(220) 17.05.2002
(442) 01.04.2003
(732) HUBERT J. E., s. r. o., Vinárska ulica č. 137,
926 01 Sereď, SK;

(111) 203479

(151) 03.07.2003
(180) 17.05.2012
(210) 1465-2002
(220) 17.05.2002
(442) 01.04.2003
(732) HUBERT J. E., s. r. o., Vinárska ulica č. 137,
926 01 Sereď, SK;

(111) 203480

(151) 03.07.2003
(180) 17.05.2012
(210) 1466-2002
(220) 17.05.2002
(442) 01.04.2003
(732) HUBERT J. E., s. r. o., Vinárska ulica č. 137,
926 01 Sereď, SK;

(111) 203481

(151) 03.07.2003
(180) 08.04.2012
(210) 974-2002
(220) 08.04.2002
(442) 01.04.2003
(732) Bažányová Viera - BAVEX, Mlynárska 3,
919 35 Hrnčiarovce nad Parnou, SK;

(111) 203484

(151) 10.07.2003
(180) 15.10.2008
(210) 2578-98
(220) 15.10.1998
(310) 2176861
(320) 09.09.1998
(330) GB
(442) 10.04.2000
(732) GLAXO GROUP LIMITED, Glaxo Wellcome
House, Berkeley Avenue, Greenford, Middlesex
UB6 0NN, GB;
(740) Fajnorová Mária, Ing., Bratislava, SK;

(111) 203498

(151) 10.07.2003
(180) 03.07.2011
(210) 2038-2001
(220) 03.07.2001
(442) 04.03.2003
(732) Szedlák Peter, RNDr., SLOVTRADE, Poľná 46,
040 14 Košice, SK;

Zapísané ochranné známky so zmenou

(210)	(111)	(210)	(111)	(210)	(111)	(210)	(111)
924-96	203483	968-2000	203486	551-2002	203260	661-2002	203495
1819-98	203482	3411-2000	203502	615-2002	203490	703-2002	203199
595-99	203485	3596-2000	203503	616-2002	203491	1140-2002	203496
219-2000	203499	583-2001	203487	617-2002	203504	1141-2002	203497
220-2000	203500	23-2002	203488	618-2002	203492	2981-2002	203493
221-2000	203501	27-2002	203489	660-2002	203494		

(111) 203199

- (151) 03.07.2003
- (180) 11.03.2012
- (210) 703-2002
- (220) 11.03.2002
- (442) 04.06.2002

8 (511) 4, 9, 11, 25, 35

(511) 4 - Priemyselné oleje a tuky; mazacie oleje; zvlhčujúce oleje; prostriedky na pohlcovanie, zvlhčovanie a viazanie prachu; palivá a pohonné hmoty do motorových vozidiel; chladiace kvapaliny, protišmykové prípravky na hnacie motory.

9 - Optické, signalizačné, navigačné, kontrolné, záchranné a vyučovacie prístroje a nástroje pre motorové vozidlá; zabezpečovacie zariadenia proti odcudzeniu motorových vozidiel; bezpečnostné pásy; hasiace prístroje; automatické riadenie dopravných prostriedkov; akumulátory; nabíjačky akumulátorov; dopravné značky svetelné a mechanické; diaľkové ovládače a ostatné prídavné prístrojové vybavenie do motorových vozidiel zaradené do tejto triedy.

11 - Osvetľovacie zariadenia na dopravné prostriedky; reflektory na vozidlá; svetlá na dopravné prostriedky; žiarovky do smeroviek na vozidlá.

25 - Odevy; obuv; klobúky.

35 - Sprostredkovanie obchodu s uvedenými tovarmi; obchodné poradenstvo v oblasti motorových vozidiel a ich častí; reklama, zverejňovanie a rozširovanie reklamných materiálov zákazníkom (letáky, prospekty, tlačivá, vzorky) súvisiacich s príslušenstvom do motorových vozidiel.

(540)



(732) PROB INVEST, s. r. o., Jiskrova 4, 831 04 Bratislava, SK;

(740) Holoubková Mária, Ing., Bratislava, SK;

(111) 203260

- (151) 03.07.2003
- (180) 26.02.2012
- (210) 551-2002
- (220) 26.02.2002
- (442) 01.04.2003

8 (511) 5

(511) 5 - Farmaceutické prípravky, vyvážovače fosfátov na liečenie hyperfosfatémie, veterinárne prípravky a sanitárne prípravky; dietetické látky prispôbené na lekárske účely, potrava pre dojčatá; náplasti, obväzový materiál; hmoty na plombovanie zubov, zubné vosky; dezinfekčné pro-

striedky; prípravky na ničenie hmyzu; fungicídy, herbicídy.

(540) RENAGEL

(732) GENZYME CORPORATION, One Kendall Square, Cambridge, MA 02139, US;

(740) Čechvalová Dagmar, Bratislava, SK;

(111) 203482

- (151) 10.07.2003
- (180) 06.07.2008
- (210) 1819-98
- (220) 06.07.1998
- (442) 12.09.2000

7 (511) 30, 32

(511) 30 - Cukrovinky, čokoláda, čokoládové nápoje, fondán, jemné pečivo, kakao, kakaové nápoje, karamelky, kávové krémy, keksy, koláče, marcipán, oblátky, pečivo, perníky, príchuti do koláčov a zákuskov.

32 - Nápojové zmesi a prášky.

(540) SENTA

(732) Opavia - LU, a. s., Thámova 289/13, 186 21 Praha 8, CZ;

(740) Kováčik Štefan, Ing., Bratislava, SK;

(111) 203483

- (151) 10.07.2003
- (180) 15.04.2006
- (210) 924-96
- (220) 15.04.1996
- (442) 11.06.1999

8 (511) 5, 10, 12, 13, 15, 17, 23, 26, 35, 36, 37, 38, 39, 40, 41, 42

(511) 5 - Farmaceutické, veterinárne a hygienické prípravky; dietetické látky prispôbené na lekárske účely, detská výživa; náplasti a obväzové materiály, zubné plombovacie materiály, zubný vosk, dezinfekčné látky; prípravky na likvidáciu hľadavcov; fungicídy, herbicídy.

10 - Chirurgicalné, lekárske, dentálne a veterinárne prístroje a nástroje, umelé končatiny, oči a zuby; ortopedické pomôcky; materiály na šitie rán, chirurgické nite.

12 - Vozidlá, zariadenia na pozemnú, leteckú a vodnú dopravu.

13 - Strelné zbrane; streľivo a náboje; výbušniny; ohňostroje.

15 - Hudobné nástroje a prístroje.

17 - Kaučuk, gutaperča, guma, azbest, slúda a tovar vyrobený z týchto materiálov, ktorý nie je zaradený v iných triedach; plastické hmoty v pretlačovaných profiloch na použitie pri výrobe; baliace, plniace a izolačné materiály; pružné rúrky nevyrobené z kovu.

23 - Nite a priadze na textilné účely.

26 - Čipky a vyšívky, stužky a šnúry; gombíky, háčiky a očka, špendlíky a ihly; umelé kvety.

35 - Reklamná činnosť; propagačné služby; šírenie reklamných a propagačných materiálov; obchodný manažment (riadenie); obchodná správa; reklamné služby s využitím direct mailingu; prieskum trhu a marketing; rozširovanie vzoriek; aranžovanie výkladov; poskytovanie počítačových obchodných informácií.

36 - Poisťovníctvo; služby v oblasti financovania; služby v oblasti peňažníctva; služby v oblasti nehnuteľností, finančné informácie z oblasti poisťovníctva a financovania.

37 - Stavebníctvo; opravy budov; montážne a inštalčné služby; opravárenské služby, montážne a inštalčné služby, údržba a zachovanie predmetov v pôvodnom stave bez zmeny ich vlastností, pomocné činnosti v stavebníctve; informácie o stavebných službách.

38 - Telekomunikačné služby; prenos, ukladanie a spracovanie dát a informácií elektronickým počítačom, telegrafom, rádiom, d'alekopisom, telefaxom, elektronickou poštou, mikrovlnným spojením, laserovým lúčom alebo komunikačným satelitom; predaj prostredníctvom telefónu.

39 - Doprava, balenie a skladovanie tovaru; sprevádzanie turistov, preprava turistov, turistické kancelárie, turistické prehliadky, prepravné služby, sprostredkovanie prepravy, autobusová doprava, služby v doprave a preprave.

40 - Spracovanie a úprava materiálov a zaobchádzanie s nimi.

41 - Vzdelávanie, zabezpečovanie výcvikov, kurzov, školení; zábava; organizovanie športových a kultúrnych podujatí.

42 - Inštalácia, spúšťanie a aktualizovanie počítačových programov, inžinierska činnosť, prenájom počítačového softvéru a počítačov.

(540) METRO

(732) TESCO STORES LIMITED, Tesco House, De-lamare Road, Cheshunt, Waltham Cross, Hertfordshire EN8 9SL, GB;

(740) Fedurcová Jana, JUDr., Bratislava, SK;

(111) 203485

(151) 10.07.2003

(180) 08.03.2009

(210) 595-99

(220) 08.03.1999

(442) 11.12.2000

7 (511) 5, 29, 30

(511) 5 - Dietetické látky a potraviny upravené na lekárske účely; potraviny pre deti, batol'atá a chorých, detská a dojčenská výživa; potravinové prípravky a doplnky ako posilňujúce poživatiny; vitamínové prípravky; poživatiny na doplnenie redukčných diét alebo prípravkov na schudnutie; prípravky obsahujúce biochemické katalyzátory najmä pre fyzicky aktívne osoby, rekonvalescentov a chorých; dezinfekčné prípravky.

29 - Konzervované potraviny; polievky; prípravky na polievky; polievky vo vrecku; mliečne prípravky; konzervované hotové jedlá a ich zložky obsahujúce prevažne tovary patriace do triedy 29; mrazené mäso; ovocie a zelenina konzervovaná, sušená, mrazená a zaváraná; želatína; jedlá želatína; ovocné rôsoly; džemy; kompóty; vajcia; mlieko a mliečne výrobky; mliečne, smotanové,

tvarohové mrazené krémy aj s rastlinným tukom; mliečne, smotanové, tvarohové mrazené krémy s prídavkom ovocia; ovocné mrazené krémy; ovocné drene; zmrazené hotové jedlá a polotovary obsahujúce prevažne tovary patriace do triedy 29.

30 - Esencie do cukrovíniiek; zmrazené hotové jedlá a polotovary obsahujúce prevažne tovary patriace do triedy 30; káva; čaj; kakao; cukor; ryža; kávové náhradky; med; ľad na osvieženie; zmrzliny; ovocné zmrzliny; smotanové zmrzliny; zmrzlinové výrobky; mrazené krémy; obilninové lupienky a vločky; ovocné želé; šalátové zálievky; šalátové omáčky; šalátové dressingy; konzervované hotové jedlá a ich zložky obsahujúce prevažne tovary patriace do triedy 30; jogurtové mrazené krémy aj s rastlinným tukom; jogurtové mrazené krémy s prídavkom ovocia.

(540) LAMBADA

(732) NOWACO Opava, s. r. o., Těšínská 1, 746 01 Opava, CZ;

(740) Kajabová Monika, JUDr., Bratislava, SK;

(111) 203486

(151) 10.07.2003

(180) 30.03.2010

(210) 968-2000

(220) 30.03.2000

(442) 11.06.2001

7 (511) 34

(511) 34 - Tabak; cigarety; potreby pre fajčiarov; zá-palky.

(540)



(732) TOBAČNA LJUBLJANA, proizvodno in trgovsko podjetje za tobačne izdelke, d. o. o., Ljubljana, Tobačna ulica 5, SI-1000 Ljubljana, SI;

(740) Bušová Eva, JUDr., Bratislava, SK;

(111) 203487

(151) 10.07.2003

(180) 26.02.2011

(210) 583-2001

(220) 26.02.2001

(442) 04.04.2002

8 (511) 9, 18

(511) 9 - Rukavice ochranné - sokoliarske.

18 - Kožené puzdrá na zbrane, remene kožené - na nosenie zbrane, poľovnícke tašky (kapsy), poľovnícke torby, kožené súčasti vojenského výstroja.

(540)



(732) FALCO SLOVAKIA, s. r. o., Dolná 18, 969 01 Banská Štiavnica, SK;

(111) 203488

(151) 10.07.2003
(180) 07.01.2012
(210) 23-2002
(220) 07.01.2002
(442) 01.04.2003

8 (511) 4, 35, 36, 37, 39, 40, 42

(511) 4 - Palivá, mazivá a plyny.
35 - Činnosť organizačných a ekonomických poradcov, organizovanie obchodnej činnosti.
36 - Prenájom hnuiteľných vecí.
37 - Montáž a opravy vyhradených plynových zariadení, plnenie tlakových nádob na plyny.
39 - Rozvod plynu, doprava a skladovanie palív a mazív, cestná motorová nákladná doprava.
40 - Spracovanie palív a mazív.
42 - Kontrola vyhradených plynových zariadení, projektová činnosť v investičnej výstavbe.

(540)

kralupol

(732) Shell Gas ČR, s. r. o., Pod Pekárnami 878/2, 190 09 Praha 9, CZ;

(740) Dudová Tatiana, Trenčín, SK;

(111) 203489

(151) 10.07.2003
(180) 07.01.2012
(210) 27-2002
(220) 07.01.2002
(442) 01.04.2003

8 (511) 4, 35, 36, 37, 39, 40, 42

(511) 4 - Palivá, mazivá a plyny.
35 - Činnosť organizačných a ekonomických poradcov, organizovanie obchodnej činnosti.
36 - Prenájom hnuiteľných vecí.
37 - Montáž a opravy vyhradených plynových zariadení, plnenie tlakových nádob na plyny.
39 - Rozvod plynu, doprava a skladovanie palív a mazív, cestná motorová nákladná doprava.
40 - Spracovanie palív a mazív.
42 - Kontrola vyhradených plynových zariadení, projektová činnosť v investičnej výstavbe.

(540) KRALUPOL

(732) Shell Gas ČR, s. r. o., Pod Pekárnami 878/2, 190 09 Praha 9, CZ;

(740) Dudová Tatiana, Trenčín, SK;

(111) 203490

(151) 10.07.2003
(180) 01.03.2012
(210) 615-2002
(220) 01.03.2002
(442) 01.04.2003

8 (511) 35, 36, 38

(511) 35 - Reklama; obchodný manažment; obchodná administratíva a prevádzka kancelárií zaoberajúcich sa poskytovaním bankových a finančných služieb.
36 - Poisťovníctvo; finančné poradenstvo; služby v oblasti peňažníctva a nehnuteľností.
38 - Telekomunikačné služby.

(540)

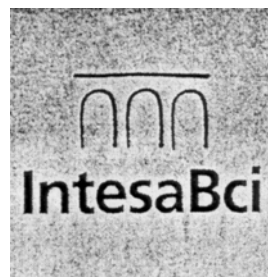

(732) BANCA INTESA S.P.A., Piazza Paolo Ferrari 10, 20121 Milano, IT;

(740) PATENTSERVIS BRATISLAVA, a. s., Bratislava, SK;

(111) 203491

(151) 10.07.2003
(180) 01.03.2012
(210) 616-2002
(220) 01.03.2002
(442) 01.04.2003

8 (511) 35, 36, 38

(511) 35 - Reklama; obchodný manažment; obchodná administratíva a prevádzka kancelárií zaoberajúcich sa poskytovaním bankových a finančných služieb.
36 - Poisťovníctvo; finančné poradenstvo; služby v oblasti peňažníctva a nehnuteľností.
38 - Telekomunikačné služby.

(540) GRUPPO INTESABCI

(732) BANCA INTESA S.P.A., Piazza Paolo Ferrari 10, 20121 Milano, IT;

(740) PATENTSERVIS BRATISLAVA, a. s., Bratislava, SK;

(111) 203492

(151) 10.07.2003
(180) 01.03.2012
(210) 618-2002
(220) 01.03.2002
(442) 01.04.2003

8 (511) 35, 36, 38

(511) 35 - Reklama; obchodný manažment; obchodná administratíva a prevádzka kancelárií zaoberajúcich sa poskytovaním bankových a finančných služieb.
36 - Poisťovníctvo; finančné poradenstvo; služby v oblasti peňažníctva a nehnuteľností.
38 - Telekomunikačné služby.

(540) INTESABCI

(732) BANCA INTESA S.P.A., Piazza Paolo Ferrari 10, 20121 Milano, IT;

(740) PATENTSERVIS BRATISLAVA, a. s., Bratislava, SK;

(111) 203493

(151) 10.07.2003
(180) 18.10.2012
(210) 2981-2002
(220) 18.10.2002
(442) 01.04.2003

8 (511) 9, 16, 39, 41

(511) 9 - Nahraté magnetické a optické audio a audiovizuálne nosiče.

16 - Tlačoviny všetkých druhov, periodická a neperiodická tlač, najmä časopisy, noviny, knihy, prospekty, brožúry, plagáty, fotografie, pohľadnice, listový papier, kalendáre; knihárske výrobky; propagačné materiály a predmety z papiera, najmä brožúry, letáky, oblačky, pexesá; obalový materiál z papiera a plastických hmôt; ozdobné predmety z papiera alebo plastu patriace do triedy 16.

39 - Distribúcia kníh, časopisov, prospektov, brožúr, nahratých zvukových a audiovizuálnych nosičov; organizovanie zájazdov.

41 - Vydavateľská činnosť s výnimkou vydávania reklamných materiálov a jej sprostredkovanie; organizovanie prednášok, kurzov, seminárov, stáží, konferencií, štúdijských pobytov, festivalov, kultúrnych alebo vzdelávacích výstav; praktické cvičenia a súbory cvičení, najmä telesné, dýchacie, relaxačné, meditačné, jogistické.

(540) Joga v dennom živote

(732) Slovenská únia Joga v dennom živote, Palackého 19, 036 08 Martin, SK;

(740) Hojčuš Peter, Ing., Bratislava, SK;

(111) 203494

(151) 10.07.2003

(180) 07.03.2012

(210) 660-2002

(220) 07.03.2002

(442) 01.04.2003

8 (511) 9, 16, 35, 39, 41, 42

(511) 9 - Nosiče informácií, najmä so záznamom obrazu a zvuku; dáta, databázy a iné informačné produkty na magnetických nosičoch a v elektronických, dátových, informačných a telekomunikačných sieťach; multimediálne aplikácie, najmä elektronické časopisy, elektronické periodiká a knihy v elektronickej podobe; počítačový softvér.

16 - Tlačoviny všetkých druhov, periodická a neperiodická tlač, najmä časopisy, noviny, knihy, prospekty, plagáty, fotografie, pohľadnice, kalendáre; knihárske výrobky; propagačné materiály a predmety z papiera, najmä brožúry, letáky, oblačky; obalový materiál z papiera a z plastických hmôt patriaci do triedy 16.

35 - Reklamná, inzertná a propagačná činnosť; informačné služby v oblasti propagácie, inzercie a marketingu; obchodné a podnikateľské informácie a poradenstvo; prieskum trhu; usporadúvanie predvádzacích akcií tovarov a služieb; distribúcia tovarov na reklamné účely; vydávanie reklamných materiálov; automatizované spracovanie údajov; sprostredkovanie v oblasti uvedených služieb.

39 - Distribučná činnosť v odbore zábavných, odborných a vzdelávacích tlačovín, publikácií, správ a informácií vrátane ich expedície; distribúcia nahratých zvukových a audiovizuálnych nosičov, zásielkové služby; poradenstvo v oblasti uvedených služieb.

41 - Vydavateľská činnosť v odbore zábavných, odborných, spravodajských a vzdelávacích tlačovín, publikácií, správ a informácií; elektronická edičná činnosť (DTP); sprostredkovateľská čin-

nosť v týchto odboroch; fotografovanie; fotografické reportáže; poradenstvo v oblasti uvedených služieb.

42 - Grafický dizajn; spravovanie autorských práv; poradenstvo v oblasti uvedených služieb; sprostredkovanie v uvedených činnostiach.

(540) Domácnosť a ty

(732) F - Press, a. s., Benediktiho 5, 811 05 Bratislava, SK;

(740) Hojčuš Peter, Ing., Bratislava, SK;

(111) 203495

(151) 10.07.2003

(180) 07.03.2012

(210) 661-2002

(220) 07.03.2002

(442) 01.04.2003

8 (511) 9, 16, 35, 39, 41, 42

(511) 9 - Nosiče informácií, najmä so záznamom obrazu a zvuku; dáta, databázy a iné informačné produkty na magnetických nosičoch a v elektronických, dátových, informačných a telekomunikačných sieťach; multimediálne aplikácie, najmä elektronické časopisy, elektronické periodiká a knihy v elektronickej podobe; počítačový softvér.

16 - Tlačoviny všetkých druhov, periodická a neperiodická tlač, najmä časopisy, noviny, knihy, prospekty, plagáty, fotografie, pohľadnice, kalendáre; knihárske výrobky; propagačné materiály a predmety z papiera, najmä brožúry, letáky, oblačky; obalový materiál z papiera a z plastických hmôt patriaci do triedy 16.

35 - Reklamná, inzertná a propagačná činnosť; informačné služby v oblasti propagácie, inzercie a marketingu; obchodné a podnikateľské informácie a poradenstvo; prieskum trhu; usporadúvanie predvádzacích akcií tovarov a služieb; distribúcia tovarov na reklamné účely; vydávanie reklamných materiálov; automatizované spracovanie údajov; sprostredkovanie v oblasti uvedených služieb.

39 - Distribučná činnosť v odbore zábavných, odborných a vzdelávacích tlačovín, publikácií, správ a informácií vrátane ich expedície; distribúcia nahratých zvukových a audiovizuálnych nosičov, zásielkové služby; poradenstvo v oblasti uvedených služieb.

41 - Vydavateľská činnosť v odbore zábavných, odborných, spravodajských a vzdelávacích tlačovín, publikácií, správ a informácií; elektronická edičná činnosť (DTP); sprostredkovateľská činnosť v týchto odboroch; fotografovanie; fotografické reportáže; poradenstvo v oblasti uvedených služieb.

42 - Grafický dizajn; spravovanie autorských práv; poradenstvo v oblasti uvedených služieb; sprostredkovanie v uvedených činnostiach.

(540) MODERNÁ DOMÁCNOSŤ A TY

(732) F - Press, a. s., Benediktiho 5, 811 05 Bratislava, SK;

(740) Hojčuš Peter, Ing., Bratislava, SK;

(111) 203496
 (151) 10.07.2003
 (180) 18.04.2012
 (210) 1140-2002
 (220) 18.04.2002
 (442) 01.04.2003

8 (511) 16
 (511) 16 - Časopisy.
 (540)



(591) čierna, modrá, červená
 (732) SOLEN, s. r. o., Račianska 20, 832 10 Bratislava, SK;

(111) 203497
 (151) 10.07.2003
 (180) 18.04.2012
 (210) 1141-2002
 (220) 18.04.2002
 (442) 01.04.2003

8 (511) 16
 (511) 16 - Časopisy.
 (540)



(591) červená, čierna
 (732) SOLEN, s. r. o., Račianska 20, 832 10 Bratislava, SK;

(111) 203499
 (151) 18.07.2003
 (180) 31.01.2010
 (210) 219-2000
 (220) 31.01.2000
 (442) 12.03.2001

8 (511) 3, 8
 (511) 3 - Voňavkárské výrobky, vonné oleje, parfumérie, kozmetické prípravky, toaletné prípravky, hygienické prípravky, hygienické a toaletné potreby, antiperspiračné prípravky a deodoranty na osobné použitie, prípravky na starostlivosť o telo a krásu, krémy, peny, gély, lotiony a pevné prípravky pred holením, počas holenia a po holení, depilačné prípravky, silice, vlasové prípravky, šampóny a kondicionéry, prostriedky na ústnu hygienu, mydlá a detergenty na osobné použitie, kúpeľové oleje, kúpeľové gély a soli, konzervačné prípravky, krémy na kožu, bieliace a čistiace prípravky na kožu, kondicionéry na kožu.
 8 - Britvy a holiace žiletky, nástroje slúžiace na holenie, zásobníky, kazety a puzdrá, držiaky a zásobníky na britvy a holiace žiletky, súčasti a príslušenstvá patriace do triedy 8 všetkých uvedených tovarov.

(540)



(732) Renuto (Overseas) Limited, 3, Demetri Liperti Street, Kotsapas Building 3rd floor, Flat 301, 3090 Limassol, CY;
 (740) Suchoňová Katarína, JUDr., Banská Bystrica, SK;

(111) 203500
 (151) 18.07.2003
 (180) 31.01.2010
 (210) 220-2000
 (220) 31.01.2000
 (442) 12.03.2001

8 (511) 3, 8
 (511) 3 - Voňavkárské výrobky, vonné oleje, parfumérie, kozmetické prípravky, toaletné prípravky, hygienické prípravky, hygienické a toaletné potreby, antiperspiračné prípravky a deodoranty na osobné použitie, prípravky na starostlivosť o telo a krásu, krémy, peny, gély, lotiony a pevné prípravky pred holením, počas holenia a po holení, depilačné prípravky, silice, vlasové prípravky, šampóny a kondicionéry, prostriedky na ústnu hygienu, mydlá a detergenty na osobné použitie, kúpeľové oleje, kúpeľové gély a soli, konzervačné prípravky, krémy na kožu, bieliace a čistiace prípravky na kožu, kondicionéry na kožu.
 8 - Britvy a holiace žiletky, nástroje slúžiace na holenie, zásobníky, kazety a puzdrá, držiaky a zásobníky na britvy a holiace žiletky, súčasti a príslušenstvá patriace do triedy 8 všetkých uvedených tovarov.

(540) SILVER SELECT

(732) Renuto (Overseas) Limited, 3, Demetri Liperti Street, Kotsapas Building 3rd floor, Flat 301, 3090 Limassol, CY;
 (740) Suchoňová Katarína, JUDr., Banská Bystrica, SK;

(111) 203501
 (151) 18.07.2003
 (180) 31.01.2010
 (210) 221-2000
 (220) 31.01.2000
 (442) 12.03.2001

8 (511) 3, 8
 (511) 3 - Voňavkárské výrobky, vonné oleje, parfumérie, kozmetické prípravky, toaletné prípravky, hygienické prípravky, hygienické a toaletné potreby, antiperspiračné prípravky a deodoranty na osobné použitie, prípravky na starostlivosť o telo a krásu, krémy, peny, gély, lotiony a pevné prípravky pred holením, počas holenia a po holení, depilačné prípravky, silice, vlasové prípravky, šampóny a kondicionéry, prostriedky na ústnu hygienu, mydlá a detergenty na osobné použitie, kúpeľové oleje, kúpeľové gély a soli, konzervačné prípravky, krémy na kožu, bieliace a čistiace prípravky na kožu, kondicionéry na kožu.
 8 - Britvy a holiace žiletky, nástroje slúžiace na holenie, zásobníky, kazety a puzdrá, držiaky a zásobníky na britvy a holiace žiletky, súčasti

a príslušenstvá patriace do triedy 8 všetkých uvedených tovarov.

(540) SILVER SELECT FLEX 3

(732) Renuto (Overseas) Limited, 3, Demetri Liperti Street, Kotsapas Building 3rd floor, Flat 301, 3090 Limassol, CY;

(740) Suchoňová Katarína, JUDr., Banská Bystrica, SK;

(111) 203502

(151) 18.07.2003

(180) 17.11.2010

(210) 3411-2000

(220) 17.11.2000

(442) 01.04.2003

8 (511) 2, 3, 4, 5, 6, 7, 8, 9, 11, 12, 13, 14, 15, 16, 17, 19, 20, 21, 22, 24, 25, 26, 27, 28, 29, 30, 31, 32, 33, 35, 36, 37, 38, 39, 40, 41, 42

(511) 2 - Farby, fermeže, laky; farbivá; moridlá; ochranné prípravky, najmä na kov, zliatiny a drevo.

3 - Kozmetické prípravky, éterické oleje, voňavkárské výrobky; kozmetický materiál a potreby zahrnuté v tejto triede; prípravky na pranie a čistenie; toaletné prípravky; prípravky na leštenie, odmasťovanie a brúsenie.

4 - Priemyselné oleje a tuky; palivá a zdroje svetla.

5 - Dezinfekčné prostriedky; pesticídy; bylinkové čaje; minerálne soli.

6 - Obyčajné kovy a ich zliatiny; stavebný materiál z kovu; káble a drôty z obyčajných kovov s výnimkou elektrických; železiarsky tovar; drobný železiarsky tovar; kovové potrubia a rúry; iné výrobky z kovov, ktoré nie sú zahrnuté v iných triedach.

7 - Stroje a obrábacie stroje; motory, hnacie stroje a ich časti; čerpadlá (ako časti strojov, motorov a zariadení); čerpadlá - pumpy; manipulátory (zariadenia na nakladanie a vykladanie); dopravníky; zdvíhacie zariadenia; čistiace stroje; elektrické prístroje pre domácnosť.

8 - Ručné nástroje a náradia s mechanickým ovládaním; nožiarsky tovar a príbory; zbrane nezahrnuté v iných triedach; pobočné zbrane; strojčeky a pomôcky na holenie.

9 - Elektrické a elektronické prístroje a zariadenia, aj na nahrávanie, prenos a reprodukciu zvuku alebo obrazu; prístroje fotografické a optické; počítače a počítacie stroje vrátane príslušenstva.

11 - Zariadenia na chladenie, vykurovanie, vyhrievanie a klimatizáciu; zariadenia a prístroje na osvetľovanie.

12 - Vozidlá, motocykle, bicykle a náhradné diely k nim, zaradené v tejto triede.

13 - Strelné zbrane a strelivo vrátane príslušenstva; ohňostroje.

14 - Šperky a bižutéria; hodinárske výrobky; drahé kovy vrátane zliatin a výrobky z nich.

15 - Hudobné nástroje a skrinky.

16 - Papier, kartón, lepenka a výrobky z týchto materiálov; modelovacie materiály; tlačoviny; knihárske výrobky; papiernický tovar; obrazy; písacie a kancelárske potreby okrem nábytku; obalové materiály; lepidlá; školské farby.

17 - Tesniace a izolačné materiály; kaučuk, guma, tmel, živice a výrobky z nich nezahrnuté v

iných triedach; rúry a hadice s výnimkou kovových.

19 - Nekomové stavebné materiály a rúry pre stavebníctvo; nekovové prenosné stavby.

20 - Nábytok, zrkadlá a rámy na obrazy; výrobky nezahrnuté do iných tried z dreva, korku, prútia, rohoviny, jantáru, perlete, vosku, sadry, z plastov a náhradiek týchto materiálov.

21 - Výrobky zo skla, porcelánu a kameniny nezahrnuté v iných triedach; prostriedky a pomôcky na čistenie; ručné nástroje a prístroje na používanie v domácnosti.

22 - Povrazy, motúzy, siete, stany, plachty, vrečia a vaky, ktoré nie sú zahrnuté v iných triedach; materiál na čalúnenie a vypchávanie okrem gummy a plastov.

24 - Textilie a textilné výrobky nezahrnuté v iných triedach; prikrývky a pokrývky z textilných materiálov.

25 - Odevy vrátane bielizne, obuv, pokrývky hlavy.

26 - Galantérny tovar zahrnutý v tejto triede, najmä čipky, výšivky, stužky a šnúrky; krajčírske potreby; umelé kvety a ovocie.

27 - Koberce a krytiny na dlážky a steny; tapety.

28 - Hry a hračky, vozidlá ako hračky, modely automobilov; športové a telocvičné potreby a tovar nezahrnutý v iných triedach, rybárske náradie a náčinie; šermiarske zbrane.

29 - Potraviny živočíšneho pôvodu zahrnuté v tejto triede; zelenina a iné záhradné produkty určené na spotrebu alebo spracovanie zahrnuté v tejto triede; mlieko a mliečne výrobky; jedlé oleje a tuky.

30 - Potraviny rastlinného pôvodu určené na priamu spotrebu alebo spracovanie zaradené v tejto triede; aditíva určené na úpravu a prípravu potravinárskych výrobkov a jedál.

31 - Poľnohospodárske, záhradkárské a lesné plodiny; obilniny nezahrnuté v iných triedach; čerstvé ovocie a zelenina; semená, rastliny a kvety; slad na výrobu piva a liehovín.

32 - Pivo; nealkoholické nápoje; prípravky na výrobu nápojov.

33 - Alkoholické nápoje s výnimkou piva.

35 - Reklamná, propagačná a inzertná činnosť; organizácia podujatí na komerčné, reklamné a obchodné účely; sprostredkovanie obchodu s tovarom; poradenstvo v oblasti podnikania; obchodný a podnikateľský prieskum; obchodné a komerčné informácie a ich poskytovanie; pomoc, poradenstvo a poskytovanie služieb pri riadení a činnosti priemyselného alebo obchodného podniku; oceňovanie a odhady v oblasti podnikania; prenájom kancelárskych strojov a zariadení; maloobchodné služby v oblasti starožitností.

36 - Prenájom a správa nehnuteľností; sprostredkovateľská činnosť v tejto oblasti; správa, služby a odhady v oblasti nehnuteľností; služby realitnej kancelárie; oceňovanie starožitností.

37 - Vykonávanie bytových, občianskych a inžinierskych stavieb a pomocných stavebných prác; komplexné služby v oblasti stavebníctva; opravárske, montážne a inštaláčne služby; oprava, údržba a čistenie vozidiel; prenájom stavebných strojov a zariadení; zdvíhacích zariadení; čistenie a upratovanie; sprostredkovanie služieb uvedených činností.

38 - Prenájom prístrojov na prenos správ, textu a informácií.

39 - Preprava a sprostredkovanie prepravy; skladovanie tovaru; informácie spojené s cestovaním, prepravou, dopravou, skladovaním, doručovaním a parkovaním; prenájom vozidiel; organizovanie ciest a exkurzií.

40 - Prenájom generátorov.

41 - Organizovanie kultúrnych, spoločenských, vzdelávacích, odborných a športových podujatí.

42 - Prechodné ubytovanie; odborné, profesionálne poradenstvo s výnimkou obchodného; projektová činnosť.

(540)



(732) ROKO, s. r. o., Strojnícka 18, 080 01 Prešov, SK;

(740) Harvan Ladislav, Ing., Bratislava, SK;

(111) 203503

(151) 18.07.2003

(180) 30.11.2010

(210) 3596-2000

(220) 30.11.2000

(442) 04.04.2002

8 (511) 5, 30

(511) 5 - Dietetické výrobky patriace do triedy 5, t. j. sucháre, sušienky, piškóty, keksy, dietetické pečivo, pastilky, žuvačky.

30 - Nečokoládové cukrovinky, výrobky z obilnín, trvanlivé, polotrvanlivé a jemné pečivo, perníky, medovníky, keksy, napolitánky, tyčinky, sušienky, krekerky (slané pečivo), koláče, dezerty, zákusky, torty, oplátky, müsli, sucháre, biskvity, piškóty, vafle, trubičky, pastilky (cukríky), karamelky (cukríky), fondán, želé, komprimáty, mentolové cukríky, žuvačky, zmrzliny, cukor, med.

(540)



(591) červená, biela

(732) PALOMA PLUS, s. r. o., Krajinská 1, 921 01 Piešťany, SK;

(740) Holakovský Štefan, Ing., Bratislava, SK;

(111) 203504

(151) 29.07.2003

(180) 01.03.2012

(210) 617-2002

(220) 01.03.2002

(442) 01.04.2003

8 (511) 35, 36, 38

(511) 35 - Reklama; obchodný manažment; obchodná administratíva a prevádzka kancelárií zaoberajúcich sa poskytovaním bankových a finančných služieb.

36 - Poisťovníctvo; finančné poradenstvo; služby v oblasti peňažníctva a nehnuteľnosti.

38 - Telekomunikačné služby.

(540)



банко итесаби

(732) BANCA INTESA S.P.A., Piazza Paolo Ferrari 10, 20121 Milano, IT;

(740) PATENTSERVIS BRATISLAVA, a. s., Bratislava, SK;

Obnovené ochranné známky

(210)	(111)	(210)	(111)	(210)	(111)	(210)	(111)
1296	95458	47423	161833	783-93	172346	1345-93	178600
4481	151251	47426	161859	784-93	172347	1346-93	178601
5633	95455	47462	161971	792-93	175908	1348-93	178602
18922	104780	47469	161898	835-93	178332	1350-93	178867
26004	94071	53223	165475	947-93	172451	1361-93	178851
27323	151046	53259	165686	1001-93	179194	1372-93	183593
27324	151047	53322	165634	1080-93	179136	1373-93	183594
27325	151048	53344	165695	1105-93	179036	1375-93	183596
28177	88934	53354	165550	1148-93	177260	1397-93	179029
29301	155652	53355	165551	1170-93	180805	1409-93	180993
29302	155653	53384	165698	1171-93	182751	1412-93	181947
29401	151232	64504	173164	1172-93	180806	1416-93	178506
29468	155842	68160	175826	1190-93	182374	1425-93	178508
29492	155628	69648	177472	1191-93	186911	1427-93	178941
44094	159781	69649	174659	1196-93	180809	1577-93	178836
46965	161521	69704	175768	1239-93	177276	1628-93	174164
46999	161510	69705	176989	1265-93	179339	1660-93	177247
47037	161651	70669	176140	1267-93	177427	1746-93	178678
47217	161740	72604	176463	1268-93	177428	1754-93	175885
47220	161855	73554	176705	1273-93	180408	1764-93	176256
47221	161856	161-93	172567	1282-93	180841	1772-93	176235
47224	161763	179-93	172642	1291-93	177635	1773-93	176259
47403	161814	292-93	172056	1307-93	172079	1779-93	180303
47404	161815	293-93	172055	1322-93	193279	1808-93	178402
47405	161816	294-93	172054	1323-93	178588	1826-93	176979
47406	161817	295-93	179703	1326-93	178589	1831-93	177786
47407	161818	296-93	179704	1327-93	178590	1855-93	178180
47408	161819	377-93	174784	1330-93	178591	1869-93	178175
47409	161820	378-93	174785	1332-93	178592	1889-93	177328
47410	161821	379-93	174786	1334-93	178593	1900-93	178363
47412	161823	429-93	172311	1336-93	178594	1926-93	177065
47413	161824	430-93	173059	1337-93	178595	1934-93	177313
47414	161825	431-93	172312	1338-93	178596	1949-93	179713
47417	161827	529-93	174057	1339-93	178597	1950-93	179714
47418	161828	612-93	172716	1340-93	178598	1952-93	179156
47420	161830	656-93	175928	1342-93	178599	1953-93	179157
47422	161832	709-93	176876	1343-93	178794		

(111) 88934

(151) 19.05.1923

(156) 19.05.2003

(180) 19.05.2013

(210) 28177

(220) 19.05.1923

7 (511) 30

(510) Žuvacia guma.

(540)

(732) WARNER - LAMBERT COMPANY LLC, spoločnosť zriadená podľa zákonov štátu Delaware, 201 Tabor Road, Morris Plains, New Jersey 07950, US;

(740) Tomeš Pavol, Ing., Bratislava, SK;

(111) 94071

(151) 16.10.1922

(156) 16.10.2002

(180) 16.10.2012

(210) 26004

(220) 16.10.1922

7 (511) 33

(510) Víno.

(540) Sandeman

(732) PORTUGAL VENTURE LIMITED, 8 Henrietta Place, London W1G 0NB, GB;

(111) 95455

(151) 24.04.1943

(156) 24.04.2003

(180) 24.04.2013

(210) 5633

(220) 24.04.1943

7 (511) 1, 2, 3, 4, 5, 6, 13, 16, 17, 19, 22, 23, 30, 34

(510) Chemické výrobky na priemyselné, vedecké a fotografické účely, nerastné suroviny, anorganické chemikálie na priemyselné a vedecké účely, elektrochemické a elektrotermické výrobky (karbid, ferosilícium), aktívne uhlie na priemyselné a liečebné účely, ložiskové kovy, chemické výrobky pre hutníctvo a úpravu rúd; farbivá, farby, anorganické pigmenty, kovové fólie, dechtové farby a organické medziprodukty, tlačiarenské a bronzové farby, sušičky na farby, laky, nátery a na plastické hmoty; liečivá, chemické výrobky na liečebné a zdravotnícke účely, dietetické prípravky, farmaceutické drogy, prostriedky na ničenie živočíšnych a rastlinných škodcov, sterilizačné a dezinfekčné prostriedky, prostriedky na konzervovanie pokrmov; plastické hmoty, umelé živice, umelé vlákna, umelý kaučuk, drevná drť, buničina na viskózu, na umelé vlákna, na papier na nitračné účely, zápalný tovar, zápalky; papier, lepenka, kartón, papierové a kartónové výrobky, a to: obaly všetkých druhov z impregnovaného alebo neimpregnovaného papiera, papierové vlákna, papierové priadze, suroviny a polotovary na výrobu papiera; ocot, glukóza; hnojivá; fermeže, laky, moridlá, živice, lepidlá, krémy na obuv, prostriedky na čistenie a konzervovanie kože, prostriedky apretačné a trieslové; technické oleje a tuky, mazadlá, benzín; výrobky z dreva, a to: rezivo, dosky na debny a iné obaly; pracie a bieliace prostriedky, škrob a škrobové výrobky ako požívatinu, na farmaceutické a priemyselné účely, ako aj na škrobenie bielizne, prostriedky na odstraňovanie škvŕn, prostriedky proti hrdzi, čistiace a leštiace prostriedky, brúsne prostriedky.

(540) Sadurit

(732) Spolek pro chemickou a hutní výrobu, akciová společnost, Ústí nad Labem, CZ;
(740) Mešková Viera, Ing., Bratislava, SK;

(111) 95458

(151) 13.07.1933
(156) 13.07.2003
(180) 13.07.2013
(210) 1296
(220) 13.07.1933

7 (511) 1, 5

(510) Chemické a lekárnické výrobky všetkých druhov.

(540) Laxyl

(732) IVAX Pharmaceuticals s. r. o., Ostravská 29, 747 70 Opava-Komárov, CZ;
(740) ROTT, RŮŽIČKA & GUTTMANN, v. o. s., Bratislava, SK;

(111) 104780

(151) 30.06.1943
(156) 30.06.2003
(180) 30.06.2013
(210) 18922
(220) 30.06.1943

7 (511) 1, 3, 5

(510) Chemické, farmaceutické a kozmetické výrobky.

(540) Arthremin

(732) Léčiva, a. s., Dolní Měcholupy 130, 102 37 Praha 10, CZ;

(111) 151046

(151) 11.10.1952
(156) 27.08.2002
(180) 27.08.2012
(210) 27323
(220) 27.08.1952

7 (511) 5

(510) Lieky.

(540) INSULIN NOVO LENTE

(732) Novo Nordisk A/S, Kodaň, DK;
(740) ROTT, RŮŽIČKA & GUTTMANN, v. o. s., Bratislava, SK;

(111) 151047

(151) 11.10.1952
(156) 27.08.2002
(180) 27.08.2012
(210) 27324
(220) 27.08.1952

7 (511) 5

(510) Lieky.

(540) INSULIN NOVO SEMILENTE

(732) Novo Nordisk A/S, Kodaň, DK;
(740) ROTT, RŮŽIČKA & GUTTMANN, v. o. s., Bratislava, SK;

(111) 151048

(151) 11.10.1952
(156) 27.08.2002
(180) 27.08.2012
(210) 27325
(220) 27.08.1952

7 (511) 5

(510) Lieky.

(540) INSULIN NOVO ULTRALENTE

(732) Novo Nordisk A/S, Kodaň, DK;
(740) ROTT, RŮŽIČKA & GUTTMANN, v. o. s., Bratislava, SK;

(111) 151232

(151) 06.10.1953
(156) 01.10.2003
(180) 01.10.2013
(210) 29401
(220) 01.10.1953

7 (511) 30

(510) Prípravky z korenia majúce ako hlavnú zložku glutamín monosodium.

(540)

AJI-NO-MOTO

(732) Ajinomoto Co., Inc., Chuo-ku, Tokyo, JP;
(740) Tomeš Pavol, Ing., Bratislava, SK;

(111) 151251

(151) 14.11.1953
 (156) 22.10.2003
 (180) 22.10.2013
 (210) 4481
 (220) 22.10.1953

7 (511) 1, 3, 5

(510) Výrobky chemické, farmaceutické, kozmetické, dietetické, liečivá humánne a veterinárne, prípravky dezinfekčné a na hygienu tela, proti rastlinám a živočíšnym škodcom.

(540) INFADIN

(732) Biotika, a. s., Slovenská Ľupča 566, 976 13 Slovenská Ľupča, SK;

(111) 155628

(151) 02.11.1963
 (156) 24.10.2003
 (180) 24.10.2013
 (210) 29492
 (220) 24.10.1963

7 (511) 18, 24, 27

(510) Posteľná bielizeň a látky na posteľnú bielizeň; plachty, obliečky na vankúše a periny, prikrývky; prikrývky na posteľ, osušky, uteráky, utierky a textilný materiál na ich výrobu, frotírové rukavice a uteráky na umývanie; rohožky, hune, koberec; okenné záclony, materiál na záclony z bavlny a/alebo z umelého hodvábu, závesy, obrusy; textilné servítky a obrúsky na stôl, ochranné poťahy na stoličky, textilné výrobky z bavlny, vlny a umelého hodvábu, ako aj zo zmesi týchto materiálov.

(540)

(732) FIELDCREST CANNON, INC., 326 East Stadium Drive, Eden, North Carolina, US;

(740) Fajnorová Mária, Ing., Bratislava, SK;

(111) 155652

(151) 27.11.1963
 (156) 01.08.2003
 (180) 01.08.2013
 (210) 29301
 (220) 01.08.1963

7 (511) 1, 22

(510) Polyméry a kopolyméry kyseliny akrylovej alebo jej derivátov na výrobu syntetických vlákien v podobe vlákien na ďalšie použitie v priemysle.

(540) ORLON

(732) E. I. du Pont de Nemours and Company, spoločnosť zriadená podľa zákonov štátu Delaware, Wilmington, Delaware, US;

(740) Bušová Eva, JUDr., Bratislava, SK;

(111) 155653

(151) 27.11.1963
 (156) 01.08.2003
 (180) 01.08.2013
 (210) 29302
 (220) 01.08.1963

7 (511) 23

(510) Priadza zo syntetických vlákien.

(540) ORLON

(732) E. I. du Pont de Nemours & Company, spoločnosť zriadená podľa zákonov štátu Delaware, 1007 Market Street, Wilmington, Delaware 19898, US;

(740) Bušová Eva, JUDr., Bratislava, SK;

(111) 155842

(151) 16.06.1964
 (156) 09.10.2003
 (180) 09.10.2013
 (210) 29468
 (220) 09.10.1963

7 (511) 1, 17

(510) 1,17 - Syntetické živice, syntetická guma.

(540)

(732) BAYER AG, Leverkusen, DE;

(740) Tomeš Pavol, Ing., Bratislava, SK;

(111) 159781

(151) 11.06.1970
 (156) 06.03.2000
 (180) 06.03.2010
 (210) 44094
 (220) 06.03.1970

7 (511) 26

(510) Zipsové uzávery, gombíky, spony.

(540) OPTI

(732) Coats Deutschland GmbH, Kasiserstrasse 1, 79341 Kenzingen, DE;

(740) Bezák Marián, Ing., Bratislava, SK;

(111) 161510

(151) 08.08.1973
 (156) 14.04.2003
 (180) 14.04.2013
 (210) 46999
 (220) 14.04.1973

7 (511) 1, 5, 32

(510) Chemické výrobky pre zdravotnícky priemysel, umelé a syntetické živice; chemické výrobky na konzervovanie potravín. Výrobky lekárske, veterinárne a zdravotnícke; liečivá pre ľudí a zvieratá; výrobky dietetické pre deti a chorých; náplasti, materiál na obvazy; hmoty na plombovanie zubov a na odtlačky zubov; liečivá pre dentistov; dezinfekčné prostriedky s výnimkou dezinfekčných prostriedkov na viazanie prachu; prostriedky na ničenie buriny a škodlivých zvierat; medicínálne vína, medicínálne nápoje, sirupy na farmaceutické účely. Strojené vody minerálne, nápoje šumivé, nealkoholické osviežujúce z ovocia, sirupy na prípravu nealkoholických nápojov.

(540)



(732) TOMMŮ - T, s. r. o., Bratislavská 34, 908 51 Holíč, SK;

(740) Juran Svetozár, JUDr., Bratislava, SK;

(111) 161521

(151) 13.08.1973

(156) 29.03.2003

(180) 29.03.2013

(210) 46965

(220) 29.03.1973

7 (511) 32

(510) Nealkoholické bezsladové nápoje a sirupy na ich prípravu.

(540) **DR. PEPPER**

(732) Cadbury Schweppes International Beverages Limited, Malahide Road, Coolock, Dublin 5, IE;

(740) Žovicová Viera, Mgr., Bratislava, SK;

(111) 161651

(151) 12.10.1973

(156) 26.04.2003

(180) 26.04.2013

(210) 47037

(220) 26.04.1973

7 (511) 32

(510) Nealkoholické bezsladové nápoje a sirupy na ich prípravu.

(540) **PEPPER**

(732) Cadbury Schweppes International Beverages Limited, Malahide Road, Coolock, Dublin 5, IE;

(740) Žovicová Viera, Mgr., Bratislava, SK;

(111) 161740

(151) 10.12.1973

(156) 11.07.2003

(180) 11.07.2013

(210) 47217

(220) 11.07.1973

7 (511) 11

(510) Zariadenia a prístroje na ohrievanie a/alebo chladenie priestoru a na udržiavanie teploty dopravného tovaru a/alebo na klimatizáciu, pre pohodlie cestujúcich v automobiloch, autobusoch, nákladných vozidlách a podobných dopravných prostriedkoch.

(540) **THERMO KING**

(732) Thermo King Corporation, spoločnosť zriadená podľa zákonov štátu Delaware, Mineapolis, Minnesota, US;

(740) PATENTSERVIS BRATISLAVA, a. s., Bratislava, SK;

(111) 161763

(151) 18.12.1973

(156) 16.07.2003

(180) 16.07.2013

(210) 47224

(220) 16.07.1973

7 (511) 25

(510) Odevy, najmä nohavice.

(540) **STA PREST**

(732) Levi Strauss & Co., spoločnosť zriadená podľa zákonov štátu Delaware, Levi's Plaza, 1155 Battery Street, San Francisco, California 94111, US;

(740) ROTT, RŮŽIČKA & GUTTMANN, v. o. s., Bratislava, SK;

(111) 161814

(151) 18.02.1974

(156) 04.10.2003

(180) 04.10.2013

(210) 47403

(220) 04.10.1973

7 (511) 4

(510) Olej na svietenie, kúrenie a mazanie a mazadlá.

(540)

ALMO

(732) ExxonMobil Oil Corporation, 5959 Las Colinas Boulevard, Irving, Texas 75039-2298, US;

(740) Bušová Eva, JUDr., Bratislava, SK;

(111) 161815

(151) 18.02.1974

(156) 04.10.2003

(180) 04.10.2013

(210) 47404

(220) 04.10.1973

7 (511) 4

(510) Oleje na mazanie a mazadlá.

(540)

Mobilube

(732) ExxonMobil Oil Corporation, 5959 Las Colinas Boulevard, Irving, Texas 75039-2298, US;

(740) Bušová Eva, JUDr., Bratislava, SK;

(111) 161816

(151) 18.02.1974

(156) 04.10.2003

(180) 04.10.2013

(210) 47405

(220) 04.10.1973

7 (511) 4

(510) Oleje na prenos tepla a oleje na tepelné spracovanie kovov.

(540)

MOBILUBE

(732) ExxonMobil Oil Corporation, 5959 Las Colinas Boulevard, Irving, Texas 75039-2298, US;

(740) Bušová Eva, JUDr., Bratislava, SK;

(111) 161817
 (151) 18.02.1974
 (156) 04.10.2003
 (180) 04.10.2013
 (210) 47406
 (220) 04.10.1973

7 (511) 4

(510) Oleje, mazadlá a vosky a podobné výrobky na mazanie, svietenie a kúrenie a benzín.

(540)

ARCTIC

(732) ExxonMobil Oil Corporation, 5959 Las Colinas Boulevard, Irving, Texas 75039-2298, US;

(740) Bušová Eva, JUDr., Bratislava, SK;

(111) 161818
 (151) 18.02.1974
 (156) 04.10.2003
 (180) 04.10.2013
 (210) 47407
 (220) 04.10.1973

7 (511) 4

(510) Oleje, mazadlá a vosky.

(540)

GARGOYLE

(732) ExxonMobil Oil Corporation, 5959 Las Colinas Boulevard, Irving, Texas 75039-2298, US;

(740) Bušová Eva, JUDr., Bratislava, SK;

(111) 161819
 (151) 18.02.1974
 (156) 04.10.2003
 (180) 04.10.2013
 (210) 47408
 (220) 04.10.1973

7 (511) 4

(510) Oleje na mazanie.

(540)

MOBILTEMP

(732) ExxonMobil Oil Corporation, 5959 Las Colinas Boulevard, Irving, Texas 75039-2298, US;

(740) Bušová Eva, JUDr., Bratislava, SK;

(111) 161820
 (151) 18.02.1974
 (156) 04.10.2003
 (180) 04.10.2013
 (210) 47409
 (220) 04.10.1973

7 (511) 4

(510) Oleje.

(540)

MOBILCABD

(732) ExxonMobil Oil Corporation, 5959 Las Colinas Boulevard, Irving, Texas 75039-2298, US;

(740) Bušová Eva, JUDr., Bratislava, SK;

(111) 161821
 (151) 18.02.1974
 (156) 04.10.2003
 (180) 04.10.2013
 (210) 47410
 (220) 04.10.1973

7 (511) 4

(510) Oleje a zmesi na ochranu proti korózii.

(540)

MOBIL-KOTE

(732) ExxonMobil Oil Corporation, 5959 Las Colinas Boulevard, Irving, Texas 75039-2298, US;

(740) Bušová Eva, JUDr., Bratislava, SK;

(111) 161823
 (151) 18.02.1974
 (156) 04.10.2003
 (180) 04.10.2013
 (210) 47412
 (220) 04.10.1973

7 (511) 4

(510) Ropné výrobky, predovšetkým mastivá.

(540)

MOBILUX

(732) ExxonMobil Oil Corporation, 5959 Las Colinas Boulevard, Irving, Texas 75039-2298, US;

(740) Bušová Eva, JUDr., Bratislava, SK;

(111) 161824
 (151) 18.02.1974
 (156) 04.10.2003
 (180) 04.10.2013
 (210) 47413
 (220) 04.10.1973

7 (511) 4

(510) Mazacie oleje.

(540)

DELVAC

(732) ExxonMobil Oil Corporation, 5959 Las Colinas Boulevard, Irving, Texas 75039-2298, US;

(740) Bušová Eva, JUDr., Bratislava, SK;

(111) 161825
 (151) 18.02.1974
 (156) 04.10.2003
 (180) 04.10.2013
 (210) 47414
 (220) 04.10.1973

7 (511) 4

(510) Priemyselné ropové oleje a zľúčeniny vrátane odľučovacích mazadiel, olejové separátory, olejové separátory na formy a rozpúšťadlá.

(540)

GENREX

(732) ExxonMobil Oil Corporation, 5959 Las Colinas Boulevard, Irving, Texas 75039-2298, US;

(740) Bušová Eva, JUDr., Bratislava, SK;

(111) 161827

(151) 18.02.1974
(156) 04.10.2003
(180) 04.10.2013
(210) 47417
(220) 04.10.1973

7 (511) 4

(510) Oleje, mastivá a vosky všetkých druhov a podobné výrobky.

(540)

VACTRA

(732) ExxonMobil Oil Corporation, 5959 Las Colinas Boulevard, Irving, Texas 75039-2298, US;

(740) Bušová Eva, JUDr., Bratislava, SK;

(111) 161828

(151) 18.02.1974
(156) 04.10.2003
(180) 04.10.2013
(210) 47418
(220) 04.10.1973

7 (511) 4

(510) Oleje a mastivá každého druhu.

(540)

VACUOLINE

(732) ExxonMobil Oil Corporation, 5959 Las Colinas Boulevard, Irving, Texas 75039-2298, US;

(740) Bušová Eva, JUDr., Bratislava, SK;

(111) 161830

(151) 18.02.1974
(156) 04.10.2003
(180) 04.10.2013
(210) 47420
(220) 04.10.1973

7 (511) 1

(510) Voskové emulzie, predovšetkým lepiace a vodotěsné zmesi.

(540)

MOBILCER

(732) ExxonMobil Oil Corporation, 5959 Las Colinas Boulevard, Irving, Texas 75039-2298, US;

(740) Bušová Eva, JUDr., Bratislava, SK;

(111) 161832

(151) 18.02.1974
(156) 04.10.2003
(180) 04.10.2013
(210) 47422
(220) 04.10.1973

7 (511) 1, 4

(510) Výrobky z ropy s prímiesou alebo bez prímiesy iných látok na svietenie, kúrenie, výrobu energie, pálenie, mazanie, rezanie, popúšťanie, kalenie, plvenie a vyplachovanie; univerzálne vosky, voskové sviečky, unikajúce oleje.

(540)



(732) ExxonMobil Oil Corporation, 5959 Las Colinas Boulevard, Irving, Texas 75039-2298, US;

(740) Bušová Eva, JUDr., Bratislava, SK;

(111) 161833

(151) 18.02.1974
(156) 04.10.2003
(180) 04.10.2013
(210) 47423
(220) 04.10.1973

7 (511) 1, 3, 4

(510) Ropné rozpúšťadlá vrátane čistiacich prostriedkov, extrakčné prostriedky, spájadlá a nosiče.

(540)

MOBILSOL

(732) ExxonMobil Oil Corporation, 5959 Las Colinas Boulevard, Irving, Texas 75039-2298, US;

(740) Bušová Eva, JUDr., Bratislava, SK;

(111) 161855

(151) 13.03.1974
(156) 13.07.2003
(180) 13.07.2013
(210) 47220
(220) 13.07.1973

7 (511) 1

(510) Povrchové alebo vnútorné apretačné činidlá.

(540) AQUAPEL

(732) Hercules Incorporated, spoločnosť zriadená podľa zákonov štátu Delaware, Wilmington, Delaware, US;

(740) Fajnorová Mária, Ing., Bratislava, SK;

(111) 161856

(151) 13.03.1974
(156) 13.07.2003
(180) 13.07.2013
(210) 47221
(220) 13.07.1973

7 (511) 1

(510) Za mokra spevňujúce syntetické živice na papier

(540) KYMENE

(732) Hercules Incorporated, spoločnosť zriadená podľa zákonov štátu Delaware, Wilmington, Delaware, US;

(740) Fajnorová Mária, Ing., Bratislava, SK;

(111) 161859

(151) 13.03.1974
(156) 08.10.2003
(180) 08.10.2013
(210) 47426
(220) 08.10.1973

7 (511) 5

(510) Psychotropné prostriedky.

(540) TAVOR

(732) Wyeth, Five Giralda Farms, Madison, New Jersey 07940-0874, US;

(740) Fajnorová Mária, Ing., Bratislava, SK;

(111) 161898

(151) 18.04.1974

(156) 26.10.2003

(180) 26.10.2013

(210) 47469

(220) 26.10.1973

7 (511) 1

(510) Chemické výrobky na priemyselné účely, chemické prídavné látky do olejov, tekutých palív, mazadiel a výplachových kalov.

(540) SHELLVIS

(732) Shell International Petroleum Company Limited, Shell Centre, London SE1 7NA, GB;

(740) Žovicová Viera, Mgr., Bratislava, SK;

(111) 161971

(151) 05.06.1974

(156) 25.10.2003

(180) 25.10.2013

(210) 47462

(220) 25.10.1973

7 (511) 3

(510) Kozmetické a toaletné výrobky.

(540) GET SET

(732) Alberto-Culver Company, spoločnosť zriadená podľa zákonov štátu Delaware, Melrose Park, Illinois, US;

(111) 165475

(151) 19.09.1983

(156) 30.06.2003

(180) 30.06.2013

(210) 53223

(220) 30.06.1983

7 (511) 1, 5

(510) Výrobky chemické pre zdravotnícky priemysel, umelé a syntetické živice. Výrobky farmaceutické, hmoty na plombovanie zubov a na odtlačky zubov, pomocný dentálny materiál.

(540) SPOFACER

(732) SPOFA - DENTAL, a. s., Černokostelecká 84, 100 31 Praha 10 - Strašnice, CZ;

(740) Guniš Jaroslav, Mgr., Bratislava, SK;

(111) 165550

(151) 03.01.1984

(156) 06.10.2003

(180) 06.10.2013

(210) 53354

(220) 06.10.1983

7 (511) 1, 5, 31

(510) Chemické výrobky pre zdravotníctvo a poľnohospodárstvo, najmä pre veterinárnu prax a živočíšnu výrobu. Veterinárne farmaceutické a zdravotnícke výrobky, veterinárne liečivá, medikované krmné prípravky, doplnky biofaktorov pre

zvieratá, dezinfekčné prostriedky pre zvieratá, prostriedky na ničenie škodlivých zvierat. Chemické prísady a doplnky do krmív pre zvieratá.

(540)

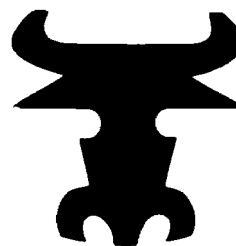

(732) Biopharm, Výzkumný ústav biofarmacie a veterinárnych liečiv a. s., Pohoří-Chotouň 55 - 56, 254 49 Jílové u Prahy, CZ;

(740) Guniš Jaroslav, Mgr., Bratislava, SK;

(111) 165551

(151) 03.01.1984

(156) 06.10.2003

(180) 06.10.2013

(210) 53355

(220) 06.10.1983

7 (511) 1, 5, 31

(510) Chemické výrobky pre zdravotníctvo a poľnohospodárstvo, najmä pre veterinárnu prax a živočíšnu výrobu; veterinárne, farmaceutické a zdravotnícke výrobky, veterinárne liečivá, medikované krmné prípravky, doplnky biofaktorov pre zvieratá, prostriedky na ničenie škodlivých zvierat; chemické prísady a doplnky do krmív pre zvieratá.

(540)



(732) Biopharm, Výzkumný ústav biofarmacie a veterinárnych liečiv a. s., Pohoří-Chotouň 55 - 56, 254 49 Jílové u Prahy, CZ;

(111) 165634

(151) 03.04.1984

(156) 01.09.2003

(180) 01.09.2013

(210) 53322

(220) 01.09.1983

7 (511) 3

(510) Pracie a toaletné mydlá všetkých druhov, pracie a čistiace prášky a prostriedky všetkých druhov, parfumériové a kozmetické výrobky.

(540) TEMPO

(732) Procter & Gamble - Rakona, a. s., Rakovník, CZ;

(740) Bušová Eva, JUDr., Bratislava, SK;

(111) 165686

(151) 07.06.1984
(156) 21.07.2003
(180) 21.07.2013
(210) 53259
(220) 21.07.1983

7 (511) 5

(510) Výrobky farmaceutické, zverolekárské a zdravotnícké; výrobky diietické pre deti a chorých; náplasti, obväzový materiál, hmoty určené na plombovanie zubov a na odtlačky zubov; dezinfekčné prostriedky; prostriedky na hubenie rastlinných a živočíšnych škodcov, antiparazitné látky.

(540) CURATREM

(732) Merial LLC, 3239 Satellite Boulevard, Building 500, Duluth, Georgia 30096, US;

(111) 165695

(151) 12.06.1984
(156) 22.09.2003
(180) 22.09.2013
(210) 53344
(220) 22.09.1983

7 (511) 5

(510) Prípravky na hubenie škodcov a ničenie buriny, prípravky pesticídne, insekticídne, herbicídne, fungicídne.

(540) APOLLO

(732) AgrEvo UK Limited, Hauxton, Cambridge CB2 5HU, GB;
(740) Tomeš Pavol, Ing., Bratislava, SK;

(111) 165698

(151) 12.06.1984
(156) 18.10.2003
(180) 18.10.2013
(210) 53384
(220) 18.10.1983

7 (511) 6, 19

(510) Sklenené strechy a svetlíkové okná.

(540) VELUX

(732) VKR Holding A/S, Tobaksvejen 10, DK-2860 Soborg, DK;
(740) Bušová Eva, JUDr., Bratislava, SK;

(111) 172054

(151) 17.08.1993
(156) 23.03.2003
(180) 23.03.2013
(210) 294-93
(220) 23.03.1993
(450) 08.12.1993

7 (511) 32

(511) 32 - Pivo.

(540)



(732) Pivovar Stein a. s., Blumentálska 19, 816 13 Bratislava, SK;

(111) 172055

(151) 17.08.1993
(156) 23.03.2003
(180) 23.03.2013
(210) 293-93
(220) 23.03.1993
(450) 08.12.1993

7 (511) 31, 32, 42

(510) 31,32,42 - Pivo, ľahké pívá i ležiaky, šumivé a iné nealkoholické nápoje, sirupy a iné prípravky k príprave nápojov, výroba piva, nealkoholických nápojov a sirupov, spracovanie a predaj odpadov a výroba kýmnych zmesí, odbyt a predaj výrobkov.

(540)



(732) Pivovar Stein a. s., Blumentálska 19, 816 13 Bratislava, SK;

(111) 172056

(151) 17.08.1993
(156) 23.03.2003
(180) 23.03.2013
(210) 292-93
(220) 23.03.1993
(450) 08.12.1993

7 (511) 31, 32, 42

(510) 31,32,42 - Pivo, ľahké pívá i ležiaky, šumivé a iné nealkoholické nápoje, sirupy a iné prípravky k príprave nápojov, výroba piva, nealkoholických nápojov a sirupov, spracovanie a predaj odpadov a výroba kýmnych zmesí, odbyt a predaj výrobkov.

(540)



(732) Pivovar Stein a. s., Blumentálska 19, 816 13 Bratislava, SK;

(111) 172079

(151) 19.10.1993
 (156) 05.08.2003
 (180) 05.08.2013
 (210) 1307-93
 (220) 05.08.1993
 (450) 12.01.1994

7 (511) 41

(510) Poskytovanie vyššieho vzdelávania (na úrovni bakalárskeho a MASTER of Business Administration štúdia); organizovanie vzdelávacích kurzov: poradenské, sprostredkovateľské, informačné a konzultačné služby v oblasti výchovy a vzdelávania.

(540)**CITY UNIVERSITY**

(732) CITY UNIVERSITY, Bellevue, USA, Drieňová 34, 820 09 Bratislava 29, SM;

(740) Holoubková Mária, Ing., Bratislava, SK;

(111) 172311

(151) 14.02.1994
 (156) 08.04.2003
 (180) 08.04.2013
 (210) 429-93
 (220) 08.04.1993
 (450) 11.05.1994

7 (511) 32

(510) Všetky druhy piva, pivo vrchne kvasené (ale), pivo s vyšším obsahom alkoholu (stout), silné tmavé pivo (porter), a ležiak (lager) a prípravky na výrobu týchto nápojov.

(540)

(732) SCOTTISH & NEWCASTLE PLC, 33 Ellersly Road, Edinburgh, Scotland EH12 6HX, GB;

(740) PATENTSERVIS BRATISLAVA, a. s., Bratislava, SK;

(111) 172312

(151) 14.02.1994
 (156) 08.04.2003
 (180) 08.04.2013
 (210) 431-93
 (220) 08.04.1993
 (450) 11.05.1994

7 (511) 32

(510) Všetky druhy piva, pivo vrchne kvasené (ale), pivo s vyšším obsahom alkoholu (stout), silné tmavé pivo (porter) a ležiak (lager), a prípravky na výrobu týchto nápojov.

(540)

(732) SCOTTISH & NEWCASTLE PLC, 33 Ellersly Road, Edinburgh, Scotland EH12 6HX, GB;

(740) PATENTSERVIS BRATISLAVA, a. s., Bratislava, SK;

(111) 172346

(151) 03.03.1994
 (156) 24.05.2003
 (180) 24.05.2013
 (210) 783-93
 (220) 24.05.1993
 (450) 08.06.1994

7 (511) 9, 16, 42

(510) Počítačový hardvér a softvér na použitie pri spracovaní textov a desktop publishing, knihy a príručky týkajúce sa počítačového softvéru a hardvéru na spracovanie textov a desktop publishing, technická a záručná podpora pre softvér a hardvér.

(540) QUARK

(732) QUARK, Inc., 1800 Grant Street, Denver, Colorado 80203, US;

(740) Fajnorová Mária, Ing., Bratislava, SK;

(111) 172347

(151) 03.03.1994
 (156) 24.05.2003
 (180) 24.05.2013
 (210) 784-93
 (220) 24.05.1993
 (450) 08.06.1994

7 (511) 9, 16, 42

(510) Počítačový hardvér a softvér na použitie pri spracovaní textov a desktop publishing, knihy a príručky týkajúce sa počítačového softvéru a hardvéru na spracovanie textov a desktop publishing, technická a záručná podpora pre softvér a hardvér.

(540) QUARKXPRESS

(732) QUARK, Inc., 1800 Grant Street, Denver, Colorado 80203, US;

(740) Fajnorová Mária, Ing., Bratislava, SK;

(111) 172451

(151) 04.05.1994
(156) 14.06.2003
(180) 14.06.2013
(210) 947-93
(220) 14.06.1993
(450) 06.07.1994

7 (511) 16, 41

(510) Neperiodické publikácie - knihy; periodické publikácie - časopisy.

(540) SLOVENSKÝ SPISOVATEĽ

(732) Slovenský spisovateľ, a. s., Andreja Plávku č. 12, 813 67 Bratislava, SK;

(111) 172567

(151) 30.06.1994
(156) 01.03.2003
(180) 01.03.2013
(210) 161-93
(220) 01.03.1993
(450) 07.09.1994

7 (511) 6, 11, 37

(510) Kuchynské zariadenia na mechanické a tepelné spracovanie potravín vrátane spotrebičov na plyn, chladiace a mraziace zariadenia, výrobníky nápojov a čapovacie zariadenia, zariadenia predajní - regále, pulty, vitríny, nákupné koše a vozíky, skladovacie vozíky, oceľové konštrukcie, kliečky, palety, kontajnery; autoservisné a pneumoservisné služby, služby na opravy zariadení obchodu a reštaurácií, montáže zariadení na ochranu objektov - poplašné zariadenia, servis elektronických pokladníc a digitálnych váh vrátane váh obchodných.

(540)



(732) FROP a. s., Tehelná 2, 920 11 Hlohovec, SK;

(740) Beleščák Ladislav, Ing., Piešťany, SK;

(111) 172642

(151) 14.07.1994
(156) 05.03.2003
(180) 05.03.2013
(210) 179-93
(220) 05.03.1993
(450) 05.10.1994

7 (511) 29

(511) 29 - Konzumné mlieko, jogurty, konzumné smotany, kyslomliečne výrobky, maslo, tvarohy, prírodné syry, mrazené smotanové krémy.

(540)



(591) biela, zelená

(732) LAKTIS - Žilinské mliekárne, a. s., Rajecká cesta č. 91, 010 39 ŽILINA, SK;

(740) Gruber Dalibor, Ing., Košice, SK;

(111) 172716

(151) 22.09.1994
(156) 30.04.2003
(180) 30.04.2013
(210) 612-93
(220) 30.04.1993
(450) 07.12.1994

7 (511) 35, 39

(510) Sprostredkovateľská činnosť v oblasti obchodu a nákladnej dopravy.

(540)

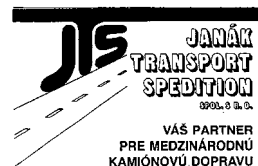

(732) JTS - TRANSPORT - SPEDITION spol. s r. o., Fedákova 42, 841 02 Bratislava, SK;

(740) Juran Svetozár, JUDr., Bratislava, SK;

(111) 173059

(151) 29.11.1994
(156) 08.04.2003
(180) 08.04.2013
(210) 430-93
(220) 08.04.1993
(450) 08.03.1995

7 (511) 32

(510) Všetky druhy piva, pivo vrchne kvasené /ale/, pivo s vyšším obsahom alkoholu (stout), silné tmavé pivo (porter) a ležiak (lager), a prípravky na výrobu týchto nápojov.

(540)



(732) SCOTTISH & NEWCASTLE PLC, 33 Ellersly Road, Edinburgh, Scotland EH12 6HX, GB;

(740) PATENTSERVIS BRATISLAVA, a. s., Bratislava, SK;

(111) 173164

(151) 14.12.1994
(156) 04.11.2001
(180) 04.11.2011
(210) 64504
(220) 04.11.1991
(450) 08.03.1995

7 (511) 5

(510) Farmaceutické prípravky.

(540) DOBUJECT

(732) LEIRAS OY, Pansiontie 47, FIN - 20210 Turku, FI;

(740) PATENTSERVIS BRATISLAVA, a. s., Bratislava, SK;

(111) 174057

(151) 15.03.1995
 (156) 23.04.2003
 (180) 23.04.2013
 (210) 529-93
 (220) 23.04.1993
 (450) 07.06.1995

7 (511) 34

(510) Tabak a tabakové výrobky, cigarety, cigarky.

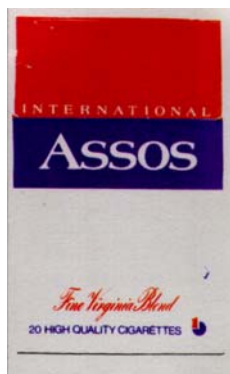
(540)

(591) modrá, červená

(732) Papastratos Cigarette Manufacturing Company S. A., 3 Paparigopoulou, Atény, GR;

(740) Fajnorová Mária, Ing., Bratislava, SK;

(111) 174164

(151) 19.04.1995
 (156) 13.09.2003
 (180) 13.09.2013
 (210) 1628-93
 (220) 13.09.1993
 (450) 11.07.1995

7 (511) 9

(510) Predzáznamové zvukové médiá, predzáznamové videodisky a videopásky.

(540) CATALYST

(732) BMG MUSIC, 1540 Broadway, New York, N. Y. 10036, US;

(740) Fajnorová Mária, Ing., Bratislava, SK;

(111) 174659

(151) 26.05.1995
 (156) 26.06.2002
 (180) 26.06.2012
 (210) 69649
 (220) 26.06.1992
 (450) 09.08.1995

7 (511) 16, 25

(510) Papier a výrobky z papiera, lepenka a kartonážne výrobky, tlačoviny, časopisy, periodiká, knihy, knihárske výrobky, fotografie, písacie potreby, kancelárske lepidlá, potreby pre umelcov, štetce, písacie stroje a kancelárske potreby (okrem nábytku), učebné a školské potreby a pomôcky, hracie karty, tlačiarenské písmená, štočky. Odevy, bielizeň, obuv, najmä topánky, čižmy, lodičky, šľapky, papuče a sandále.

(540) MÁJ

(732) TESCO STORES ČR a. s., Národní 26, 110 00 Praha 1, CZ;

(740) Čechvalová Dagmar, Bratislava, SK;

(111) 174784

(151) 07.06.1995
 (156) 02.04.2003
 (180) 02.04.2013
 (210) 377-93
 (220) 02.04.1993
 (450) 14.09.1995

7 (511) 19, 21, 36, 39, 42

(510) Izolačné sklá; výrobky s použitím skla vrátane výrobkov pre domácnosť; poradenská, konzultačná a sprostredkovateľská činnosť; sprostredkovanie dopravných služieb.

(540) KONTRANITTERM

(732) NITRASKLO, a. s., Levická 3, 949 01 Nitra, SK;

(740) Juran Svetozár, JUDr., Bratislava, SK;

(111) 174785

(151) 07.06.1995
 (156) 02.04.2003
 (180) 02.04.2013
 (210) 378-93
 (220) 02.04.1993
 (450) 14.09.1995

7 (511) 19, 21, 36, 39, 42

(510) Izolačné sklá; výrobky s použitím skla vrátane výrobkov pre domácnosť; poradenská, konzultačná a sprostredkovateľská činnosť; sprostredkovanie dopravných služieb.

(540) NITTERM

(732) NITRASKLO, a. s., Levická 3, 949 01 Nitra, SK;

(740) Juran Svetozár, JUDr., Bratislava, SK;

(111) 174786

(151) 07.06.1995
 (156) 02.04.2003
 (180) 02.04.2013
 (210) 379-93
 (220) 02.04.1993
 (450) 14.09.1995

7 (511) 19, 21, 36, 39, 42

(510) Izolačné sklá; výrobky s použitím skla vrátane výrobkov pre domácnosť; poradenská, konzultačná a sprostredkovateľská činnosť; sprostredkovanie dopravných služieb.

(540) NITTERM LUX

(732) NITRASKLO, a. s., Levická 3, 949 01 Nitra, SK;

(740) Juran Svetozár, JUDr., Bratislava, SK;

(111) 175768

(151) 20.09.1995
 (156) 29.06.2002
 (180) 29.06.2012
 (210) 69704
 (220) 29.06.1992
 (450) 06.12.1995

7 (511) 5, 29, 30, 32, 33

(510) Dietetické látky na lekárske použitie, určené pre kojencov a invalidné osoby; mäso, ryby, hydina, zverina, mäsové výt'ažky; konzervované, sušené a sterilizované ovocie a zelenina; r'osoly, džemy; vajcia, mlieko a mliečne výrobky, jedlé oleje a tuky, šalátové zálievky; ovocné konzervy; káva, čaj, kakao, cukor, ryža, tapioka, ságo, kávovina, múka a obilné výrobky, chlieb, pečivo a cukro-

vinky, polevy, med, sirup, kvasnice, kypriaci prášok, soľ, horčica, ocot, omáčky, korenie, zmrzlina, pivo, minerálne a sódové vody a iné nealkoholické nápoje, ovocné nápoje a ovocné šťavy, sirupy a iné prípravky na výrobu nápojov, alkoholické nápoje (okrem piva).

(540)

FRUCTAL



- (591) farebná
 (732) FRUCTAL Živilska industrija d. d., Tovarniška c. 7, Ajdovščina, SI;
 (740) Tomeš Pavol, Ing., Bratislava, SK;

(111) 175826

- (151) 29.09.1995
 (156) 24.04.2002
 (180) 24.04.2012
 (210) 68160
 (220) 24.04.1992
 (450) 06.12.1995

7 (511) 9, 37, 41, 42

- (510) Výpočtová technika, prenájom výpočtovej techniky, zriaďovanie počítačových sietí, technicko poradenské služby, servisné služby, školiace služby, výskumná a vývojová činnosť v oblasti výpočtovej techniky, tvorba software.

(540)

HTC

- (732) HTC holding a. s., Dobrovičova 8, 811 09 Bratislava, SK;

(111) 175885

- (151) 03.10.1995
 (156) 01.10.2003
 (180) 01.10.2013
 (210) 1754-93
 (220) 01.10.1993
 (450) 06.12.1995

7 (511) 5

- (510) Veterinárne prípravky a látky.

(540) **CLAMOXYL**

- (732) SmithKline Beecham p. l. c., New Horizons Court, Brentford, Middlesex TW8 9EP, GB;
 (740) Fajnorová Mária, Ing., Bratislava, SK;

(111) 175908

- (151) 05.10.1995
 (156) 24.05.2003
 (180) 24.05.2013
 (210) 792-93
 (220) 24.05.1993
 (450) 10.01.1996

7 (511) 25

- (510) Odevy pre dámy, pánov a deti a ich súčasti, športové odevy a ich súčasti, neortopedický šnúrovací tovar, pokrývky na hlavu.

(540) **Di Quattro**

- (732) DRESSMASTER BEKLEIDUNGSWERK GmbH & Co. Kommanditgesellschaft, Baumstrasse 22-24, D-4690 Herne, DE;
 (740) Mešková Viera, Ing., Bratislava, SK;

(111) 175928

- (151) 06.10.1995
 (156) 10.05.2003
 (180) 10.05.2013
 (210) 656-93
 (220) 10.05.1993
 (450) 10.01.1996

7 (511) 1, 5, 9, 16, 17, 19, 30, 40, 42

- (510) Chemikálie na priemyselné a vedecké účely, chemikálie určené pre fotografiu, poľnohospodárstvo, záhradníctvo a lesníctvo, chemikálie na úpravu vody, chemické katalyzátory, kremenné výrobky na priemyselné účely, surové syntetické živice a plasty, farmaceutické, veterinárne a zdravotnícke prípravky, dietetické substancie upravené na lekárske účely, potraviny pre dojčatá, náplasti, obväzový materiál, materiály určené na plombovanie zubov, zubolekársky vosk, dezinfekčné prostriedky, prípravky na hubenie živočíšnych škodcov, fungicídy, herbicídy, separátory do batérií, hlavne do batérií zložených z kyseliny sírovej a olova, plastické hmoty na baliace a obalové účely, hlavne puzdrá, vrecká, blany, penové výrobky, tesnenia a tmely pre kontajnery, stavebný materiál (nekovový) a konštrukčné výrobky, cement a cementové zmesi, prísady do cementu, vodotesné materiály na budovy; kakao, kakaové maslo, čokoláda, čokoládové výrobky, cukrovinky a iné sladkosti. Úprava vody vrátane ochrany proti korózii vodných systémov, diaľkové ovládanie vodných systémov vrátane bojlerových systémov a chemických procesov, zdravotné služby, hlavne respiračná starostlivosť a ošetrovanie dialýzou.

(540) **GRACE**

- (732) W. R. Grace & Co.-Conn., 7500 Grace Drive, Columbia, Maryland 21044, US;
 (740) ROTT, RŮŽIČKA & GUTTMANN, v. o. s., Bratislava, SK;

(111) 176140

- (151) 16.11.1995
 (156) 04.08.2002
 (180) 04.08.2012
 (210) 70669
 (220) 04.08.1992
 (450) 07.02.1996

8 (511) 35, 36

- (511) 35 - Poskytovanie pomoci pri výkone hospodárskej činnosti, reklamná činnosť.
 36 - Organizačné a ekonomické poradenstvo vrátane služieb vo finančníctve a účtovníctve a poradenských služieb týkajúcich sa vecného majetku a investícií, realitná agentúra - nájom

a prenájom nehnuteľností, lízing strojov a prístrojov.

(540)

GUROPEA



(732) GUROPEA TRADING, spol. s r. o., 17. novembra 37, 914 51 Trenčianske Teplice, SK;

(740) Guniš Jaroslav, Mgr., Bratislava, SK;

(111) **176235**

(151) 27.11.1995

(156) 01.10.2003

(180) 01.10.2013

(210) 1772-93

(220) 01.10.1993

(450) 07.02.1996

7 (511) 3

(510) Pracie prostriedky a prostriedky na plákanie bielizne (avivážne prostriedky); prostriedky na čistenie, odstraňovanie škvŕn a oplachovanie riadu, prostriedky na zmäkčovanie vody.

(540) **NEPTUN**

(732) Reckitt Benckiser N. V., De Fruittuinen 2-12, 2132 NZ Hoofddorp, NL;

(740) Žovicová Viera, Mgr., Bratislava, SK;

(111) **176256**

(151) 23.11.1995

(156) 01.10.2003

(180) 01.10.2013

(210) 1764-93

(220) 01.10.1993

(450) 07.02.1996

7 (511) 5

(510) Farmaceutické prípravky a látky.

(540) **AMPICLOX**

(732) SmithKline Beecham p. l. c., New Horizons Court, Brentford, Middlesex TW8 9EP, GB;

(740) Fajnorová Mária, Ing., Bratislava, SK;

(111) **176259**

(151) 27.11.1995

(156) 01.10.2003

(180) 01.10.2013

(210) 1773-93

(220) 01.10.1993

(450) 07.02.1996

7 (511) 5

(510) Prípravky na ničenie hmyzu, fungicídy, herbicídy.

(540) **AMIRAL**

(732) Dow AgroSciences LLC, 9330 Zionsville Road, Indianapolis, Indiana 46268, US;

(740) Bezák Marián, Ing., Bratislava, SK;

(111) **176463**

(151) 30.01.1996

(156) 29.10.2002

(180) 29.10.2012

(210) 72604

(220) 29.10.1992

(450) 03.04.1996

7 (511) 9, 16, 42

(510) Počítače vrátane príslušenstva k nim, stroje na záznam, prenos alebo reprodukciu zvuku alebo obrazu, tlačiarne, kopírovacie stroje, faxy, písacie stroje a kancelárske potreby, konzultačná a poradenská činnosť v odbore elektroniky a kancelárskej techniky.

(540)



(732) Tecton, spol. s r. o., Mýtna 15, 81107 Bratislava, SK;

(740) Čechvalová Dagmar, Bratislava, SK;

(111) **176705**

(151) 19.03.1996

(156) 03.12.2002

(180) 03.12.2012

(210) 73554

(220) 03.12.1992

(450) 05.06.1996

7 (511) 28

(510) Hry, hračky; športové potreby.

(540) **Dráčik**

(732) Ing. Dušan Víglaský, Legionárska 1/A, 831 04 Bratislava, SK;

(740) Litváková Edita, Ing., Bratislava, SK;

(111) **176876**

(151) 30.04.1996

(156) 19.05.2003

(180) 19.05.2013

(210) 709-93

(220) 19.05.1993

(450) 07.08.1996

7 (511) 10

(510) Rukavice vyrobené z prírodnej alebo syntetickej gumy, alebo plastových polymérnych materiálov pre nemocničné, lekárske, zubolekárske, chirurgické alebo veterinárne účely.

(540) **BIOGEL**

(732) LRC Products Limited, Toft Hall, Holmes Chapel Road, Toft, Knutsford, Cheshire WA16 9PD, GB;

(740) ROTT, RŮŽIČKA & GUTTMANN, v. o. s., Bratislava, SK;

(111) **176979**

(151) 04.07.1996

(156) 12.10.2003

(180) 12.10.2013

(210) 1826-93

(220) 12.10.1993

(450) 02.10.1996

7 (511) 9, 37, 42

(510) Hardvér, periférne a terminálne zariadenia používané v systémoch na spracovanie dát, pamäťové a disketové jednotky, monitory, optoelektronické pamäte, optické a obrazové senzory, digitálne displeje, displeje s kvapalnými kryštálmi, tlačiarne, klávesnice, magnetické nosiče údajov, pásky, disky, kazety, laserové optické disky, softvér, tvorba softvéru; poradenská činnosť vo výpočtovej technike, vykonávanie inžinierskych stavieb, najmä malých vodných elektrární, pozemných stavieb, najmä bytových a občianskych, prevádzkovanie malých vodných elektrární.

(540) REBUS

(732) REBUS, spol. s r. o., Kmetovo námestie 2, 811 07 Bratislava, SK;
(740) Obertáš Július, Ing., Bratislava, SK;

(111) 176989

(151) 18.07.1996
(156) 29.06.2002
(180) 29.06.2012
(210) 69705
(220) 29.06.1992
(450) 02.10.1996

7 (511) 5

(510) Farmaceutické prípravky, liečivá.

(540) ENAP

(732) KRKA, továrna zdravil, d. d., Novo mesto, Šmarješka cesta 6, 8501 Novo mesto, SI;
(740) Tomeš Pavol, Ing., Bratislava, SK;

(111) 177065

(151) 13.09.1996
(156) 26.10.2003
(180) 26.10.2013
(210) 1926-93
(220) 26.10.1993
(450) 04.12.1996

7 (511) 9, 11, 18, 20, 24, 35, 36, 40

(510) Sprostredkovanie obchodu v sortimente: nábytok, nábytok z dreva, kovu, trstia, kože alebo iných hmôt, alebo iných kombinácií; osvetľovacie zariadenia všetkých druhov, najmä lustre, stojacie stolné a závesné lampy, bodové osvetlenie, ich súčasť vrátane príslušenstva, náhradných dielov; spotrebná a priemyselná elektronika, telekomunikačná a rádiokomunikačná technika, bezpečnostná a zabezpečovacia technika vrátane náhradných dielov a ich súčastí; bytové doplnky kovové, drevené alebo z iných hmôt a ich kombinácií; bytový textil, metrový textil; prenájom nehnuteľností; výroba nábytku a obalov z dreva.

(540) NOVOBYT

(732) Jančuš Marián, Pod papierňou 40, 085 01 Bardejov, SK;
(740) Mišľanová Mária, Košice, SK;

(111) 177247

(151) 05.12.1996
(156) 20.09.2003
(180) 20.09.2013
(210) 1660-93
(220) 20.09.1993

(450) 05.03.1997

7 (511) 25

(510) Odevy všetkých druhov.
(540)

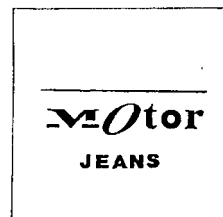

(732) MOTOR TEKSTIL SANAYI VE TICARET ANONIM SIRKETI, Litros Yolu No.11 Kat. 1/A, Topkapi, Istanbul, TR;
(740) Fajnorová Mária, Ing., Bratislava, SK;

(111) 177260

(151) 09.12.1996
(156) 09.07.2003
(180) 09.07.2013
(210) 1148-93
(220) 09.07.1993
(450) 05.03.1997

7 (511) 5

(510) Dezinfekčné prostriedky, baktericídy, fungicídy.

(540) TOLCIDE

(732) RHODIA CONSUMER SPECIALTIES LIMITED, Oak House, Reeds Crescent, Watford, Herts WD24 4QP, GB;
(740) Tomeš Pavol, Ing., Bratislava, SK;

(111) 177276

(151) 11.12.1996
(156) 23.07.2003
(180) 23.07.2013
(210) 1239-93
(220) 23.07.1993
(450) 05.03.1997

7 (511) 5

(510) Farmaceutické prípravky.

(540) LAXYGAL

(732) IVAX Pharmaceuticals s. r. o., Ostravská 29, 747 70 Opava-Komárov, CZ;
(740) ROTT, RŮŽIČKA & GUTTMANN, v. o. s., Bratislava, SK;

(111) 177313

(151) 17.12.1996
(156) 26.10.2003
(180) 26.10.2013
(210) 1934-93
(220) 26.10.1993
(450) 05.03.1997

7 (511) 10, 25, 28

(510) Detské a dojčenské potreby všetkých druhov, predovšetkým detské fľaše a ich časti predávané jednotlivo i v súpravách, dojčenské fľaše a ich časti predávané jednotlivo i v súpravách, vrchnáky detských a dojčenských fliaš, cumlíky, objímky, disky a čiapočky na detské a dojčenské fľaše, krúžky na prerezávanie zubov, ortodontické cumlíky, zdravotnícke cvičebné náradie, dojčen-

ské cumle a cumlíky, dojčenské nosové aspirátory, nádoby na automatické vydávanie liekov pre deti, neelektrické prsné pumpy predávané jednotlivo i v súpravách, neelektrické detské a dojčenské aparáty; odevy všetkých druhov vrátane spodnej bielizne, vrchných odevov a obuvi pre dojčatá a deti; hry a hračky všetkých druhov pre dojčatá a deti.

(540)



(732) Gerber Products Company, 445 State Street, Fremont, Michigan, US;

(740) ROTT, RŮŽIČKA & GUTTMANN, v. o. s., Bratislava, SK;

(111) 177328

(151) 07.01.1997

(156) 20.10.2003

(180) 20.10.2013

(210) 1889-93

(220) 20.10.1993

(450) 05.03.1997

7 (511) 35, 36, 42

(510) Správa a riadenie v oblasti peňažníctva a finančnictva, lekárskeho, hygienického a kozmetického služieb; poisťovníctvo a služby v oblasti peňažníctva a finančnictva; lekárska, hygienická a kozmetická starostlivosť vrátane lekárskej pomoci a poradenskej služby.

(540)



(732) CIGNA CORPORATION, Philadelphia, Pennsylvania, US;

(740) Tomeš Pavol, Ing., Bratislava, SK;

(111) 177427

(151) 22.01.1997

(156) 28.07.2003

(180) 28.07.2013

(210) 1267-93

(220) 28.07.1993

(450) 09.04.1997

7 (511) 9, 17, 19

(510) Elektrické svorky; tesnené svorky chladiacich a klimatizačných zariadení; tesné spoje a tesnenia medzi kovmi a nekovmi; tesné spoje, tesnenia, tesné uzávery a izolačné prvky batérií, snímačov, lítiových a lekárskeho batérií; tesné spoje, tesnenia a uzávery odvetrávacích a uvoľňova-

cích prostriedkov batérií, ako odvetrávacích a uvoľňovacích otvorov alebo drážok vrátane tesných spojov a tesnení okolo ich uzáverov; prieľadné sklá pripojené ku kovu na nahliadnutie do nádrží a rúrok.

(540)



(732) EMERSON ELECTRIC CO., 8100 Florissant Avenue, St. Louis, Missouri, US;

(740) Hörmannová Zuzana, Ing., Bratislava, SK;

(111) 177428

(151) 22.01.1997

(156) 28.07.2003

(180) 28.07.2013

(210) 1268-93

(220) 28.07.1993

(450) 09.04.1997

7 (511) 9, 17, 19

(510) Elektrické svorky; tesnené svorky chladiacich a klimatizačných zariadení; tesné spoje a tesnenia medzi kovmi a nekovmi; tesné spoje, tesnenia, tesné uzávery a izolačné prvky batérií, snímačov, lítiových a lekárskeho batérií; tesné spoje, tesnenia a uzávery odvetrávacích a uvoľňovacích prostriedkov batérií, ako odvetrávacích a uvoľňovacích otvorov alebo drážok vrátane tesných spojov a tesnení okolo ich uzáverov; prieľadné sklá pripojené ku kovu na nahliadnutie do nádrží a rúrok.

(540)

FUSITE

(732) EMERSON ELECTRIC CO., 8100 Florissant Avenue, St. Louis, Missouri, US;

(740) Hörmannová Zuzana, Ing., Bratislava, SK;

(111) 177472

(151) 05.02.1997

(156) 26.06.2002

(180) 26.06.2012

(210) 69648

(220) 26.06.1992

(450) 07.05.1997

7 (511) 29, 30, 35

(510) Konzervované, sušené a varené jedlá vrátane mäsa, rýb a hydiny, ovocie a zelenina, zaváraniny, rôsoly, vajcia, mlieko a mliečne výrobky, jedlé oleje a tuky, zelenina naložená v octe, mäsové výťažky, spracované orechy, sucháre, chlieb, obilné výrobky, kečup, žuvačky, cukrovinky, zemiakové, obilné a kukuričné lupienky, sušenky, aróma, korenie a sušené byliny, ryža, čaj, káva, kakaové nápoje, koláče, obilné vločky, zmrz-

lina, cestoviny a rezance, sendviče, prášky do pečiva, služby spojené s inzertnou činnosťou.

(540) MÁJ

(732) TESCO STORES ČR a. s., Národní 26, 110 00 Praha 1, CZ;
(740) Čechvalová Dagmar, Bratislava, SK;

(111) 177635

(151) 18.02.1997
(156) 02.08.2003
(180) 02.08.2013
(210) 1291-93
(220) 02.08.1993
(450) 07.05.1997

7 (511) 5

(510) Farmaceutické prípravky.

(540) DIPENTUM

(732) Pharmacia AB, S - 112 87 Stockholm, SE;
(740) Majlingová Marta, Ing., Bratislava, SK;

(111) 177786

(151) 21.02.1997
(156) 12.10.2003
(180) 12.10.2013
(210) 1831-93
(220) 12.10.1993
(450) 07.05.1997

7 (511) 3

(510) Pracie a bieliace prípravky, čistiace prípravky, mydlá, leštiace prípravky, odmasťovacie prípravky, kozmetické výrobky, voňavkárské vrátane éterických olejov, zubné pasty, prášky, toaletné potreby, pleťové mlieka a hydratačné krémy.

(540) LIFT OFF

(732) Aramis Inc., 767 Fifth Avenue, New York, New York 10153, US;
(740) Bušová Eva, JUDr., Bratislava, SK;

(111) 178175

(151) 21.10.1997
(156) 19.10.2003
(180) 19.10.2013
(210) 1869-93
(220) 19.10.1993
(442) 09.07.1997
(450) 14.01.1998

7 (511) 5

(511) 5 - Výrobky farmaceutické, zverolekárske a zdravotnícke, najmä výživné a dietetické príslušenstvo.

(540) OCVITE

(732) BAUSCH & LOMB PHARMACEUTICALS, INC., spoločnosť zriadená podľa zákonov štátu Delaware, 8500 Hidden River Parkway, Tampa, Florida 33637, US;
(740) Bušová Eva, JUDr., Bratislava, SK;

(111) 178180

(151) 22.10.1997
(156) 15.10.2003
(180) 15.10.2013
(210) 1855-93
(220) 15.10.1993
(442) 09.07.1997
(450) 14.01.1998

7 (511) 5

(511) 5 - Pesticídy; výrobky farmaceutické, zverolekárske a zdravotnícke; výrobky dietetické na lekárske účely, potraviny pre deti, náplasti, obvazový materiál; hmoty na plombovanie zubov a zubné odtlačky; dezinfekčné prostriedky; prostriedky na ničenie buriny a na hubenie živočíšnych škodcov; prostriedky proti parazitom; mikroorganizmy.

(540) SEMAFOR

(732) FMC CORPORATION, spoločnosť zriadená podľa zákonov štátu Delaware, 1735 Market Street, 19103 Philadelphia, Pennsylvania, US;
(740) Fajnorová Mária, Ing., Bratislava, SK;

(111) 178332

(151) 24.10.1997
(156) 28.05.2003
(180) 28.05.2013
(210) 835-93
(220) 28.05.1993
(442) 09.07.1997
(450) 14.01.1998

7 (511) 9, 16, 35, 37, 41, 42

(511) 9 - Výpočtová technika, programové vybavenie.
16 - Kancelárska technika, odborná literatúra a dokumentácia (publikácie).
35 - Poradenské služby v oblasti organizačnej a hospodárskej, návrh a výroba reklamných materiálov na médiách s použitím výpočtovej techniky a ich rozširovanie.
37 - Oprava zariadení výpočtovej a kancelárskej techniky, zavádzanie výpočtovej techniky.
41 - Usporiadúvanie kurzov a výučba v oblasti výpočtovej techniky.
42 - Vývoj programového vybavenia, služby spojené s využívaním výpočtovej techniky, tlač odbornej literatúry.

(540)



(732) ORGA - TRADE, a. s., Račianska 188, 831 02 Bratislava, SK;
(740) Guniš Jaroslav, Mgr., Bratislava, SK;

(111) 178363

(151) 19.11.1997
(156) 21.10.2003
(180) 21.10.2013
(210) 1900-93
(220) 21.10.1993
(442) 06.08.1997
(450) 04.02.1998

7 (511) 12, 14, 16, 25

(511) 12 - Motorové vozidlá, motocykle, časti a príslušenstvo uvedených tovarov.

14 - Klenoty a bižutéria, tovar z drahých kovov, tovar vybavený drahými kovmi, horologické a chronometrické prístroje a hodinky.

16 - Oblačky, teplom tavitelné oblačky určené na nalepovanie na odevy, plagáty, pohľadnice, blahoželania, baliace papiere, dekoratívne samolepky.

25 - Odevné výrobky pre mužov, ženy a deti, pokrývky hlavy, obuv, ponožky, podkolenky a pančuchové nohavice.

(540)



(732) Indian Motorcycles Limited, 5 West Scotland Street, Edinburgh EH3 6PT Scotland, GB;

(740) PATENTSERVIS BRATISLAVA, a. s., Bratislava, SK;

(111) 178402

(151) 19.11.1997

(156) 07.10.2003

(180) 07.10.2013

(210) 1808-93

(220) 07.10.1993

(442) 06.08.1997

(450) 04.02.1998

7 (511) 5

(511) 5 - Farmaceutické prípravky vrátane antivírusových prípravkov.

(540) ZERIT

(732) Bristol-Myers Squibb Company, spoločnosť zriadená podľa zákonov štátu Delaware, 345 Park Avenue, New York, New York 10154, US;

(740) Tomeš Pavol, Ing., Bratislava, SK;

(111) 178506

(151) 20.11.1997

(156) 18.08.2003

(180) 18.08.2013

(210) 1416-93

(220) 18.08.1993

(442) 06.08.1997

(450) 04.02.1998

7 (511) 17,37

(511) 17 - Silikónové profily.

37 - Montáž a aplikácia silikónových profilov.

(540) SILPRO

(732) SILPRO, s. r. o., Dolné Rudiny 1, 010 01 Žilina, SK;

(740) Kajabová Monika, JUDr., Bratislava, SK;

(111) 178508

(151) 20.11.1997

(156) 19.08.2003

(180) 19.08.2013

(210) 1425-93

(220) 19.08.1993

(442) 06.08.1997

(450) 04.02.1998

7 (511) 2

(511) 2 - Vodné emulzie charakteru pigmentov používané ako spojivo na povrchovú úpravu stavieb.

(540)

ROVACE

(732) ROHM AND HAAS COMPANY, 100 Independence Mall West, Philadelphia, PA 19106-2399, US;

(740) Tomeš Pavol, Ing., Bratislava, SK;

(111) 178588

(151) 21.11.1997

(156) 06.08.2003

(180) 06.08.2013

(210) 1323-93

(220) 06.08.1993

(442) 06.08.1997

(450) 04.02.1998

7 (511) 30

(511) 30 - Trvanlivé pečivo, cukrovinky, polotrvanlivé pečivo.

(540) ROMANCA

(732) I. D. C. Holding, a. s., Drieňová 3, 821 01 Bratislava, SK;

(740) Guniš Jaroslav, Mgr., Bratislava, SK;

(111) 178589

(151) 21.11.1997

(156) 06.08.2003

(180) 06.08.2013

(210) 1326-93

(220) 06.08.1993

(442) 06.08.1997

(450) 04.02.1998

7 (511) 30

(511) 30 - Trvanlivé pečivo, cukrovinky, polotrvanlivé pečivo.

(540) VESNA

(732) I. D. C. Holding, a. s., Drieňová 3, 821 01 Bratislava, SK;

(740) Guniš Jaroslav, Mgr., Bratislava, SK;

(111) 178590

(151) 21.11.1997

(156) 06.08.2003

(180) 06.08.2013

(210) 1327-93

(220) 06.08.1993

(442) 06.08.1997

(450) 04.02.1998

7 (511) 30

(511) 30 - Trvanlivé pečivo, cukrovinky, polotrvanlivé pečivo.

(540) KÁVENKY

(732) I. D. C. Holding, a. s., Drieňová 3, 821 01 Bratislava, SK;

(740) Guniš Jaroslav, Mgr., Bratislava, SK;

(111) 178591

(151) 21.11.1997
 (156) 06.08.2003
 (180) 06.08.2013
 (210) 1330-93
 (220) 06.08.1993
 (442) 06.08.1997
 (450) 04.02.1998

7 (511) 30

(511) 30 - Trvanlivé pečivo, cukrovinky, polotrvanlivé pečivo.

(540) KVARTETO

(732) I. D. C. Holding, a. s., Drieňová 3, 821 01 Bratislava, SK;
 (740) Guniš Jaroslav, Mgr., Bratislava, SK;

(111) 178592

(151) 21.11.1997
 (156) 06.08.2003
 (180) 06.08.2013
 (210) 1332-93
 (220) 06.08.1993
 (442) 06.08.1997
 (450) 04.02.1998

7 (511) 30

(511) 30 - Trvanlivé pečivo, cukrovinky, polotrvanlivé pečivo.

(540) SVIEŽENKY

(732) I. D. C. Holding, a. s., Drieňová 3, 821 01 Bratislava, SK;
 (740) Guniš Jaroslav, Mgr., Bratislava, SK;

(111) 178593

(151) 21.11.1997
 (156) 06.08.2003
 (180) 06.08.2013
 (210) 1334-93
 (220) 06.08.1993
 (442) 06.08.1997
 (450) 04.02.1998

7 (511) 30

(511) 30 - Trvanlivé pečivo, cukrovinky, polotrvanlivé pečivo.

(540) LINA

(732) I. D. C. Holding, a. s., Drieňová 3, 821 01 Bratislava, SK;
 (740) Guniš Jaroslav, Mgr., Bratislava, SK;

(111) 178594

(151) 21.11.1997
 (156) 06.08.2003
 (180) 06.08.2013
 (210) 1336-93
 (220) 06.08.1993
 (442) 06.08.1997
 (450) 04.02.1998

7 (511) 30

(511) 30 - Trvanlivé pečivo, cukrovinky, polotrvanlivé pečivo.

(540) MILA

(732) I. D. C. Holding, a. s., Drieňová 3, 821 01 Bratislava, SK;
 (740) Guniš Jaroslav, Mgr., Bratislava, SK;

(111) 178595

(151) 21.11.1997
 (156) 06.08.2003
 (180) 06.08.2013
 (210) 1337-93
 (220) 06.08.1993
 (442) 06.08.1997
 (450) 04.02.1998

7 (511) 30

(511) 30 - Trvanlivé pečivo, cukrovinky, polotrvanlivé pečivo.

(540) DORA

(732) I. D. C. Holding, a. s., Drieňová 3, 821 01 Bratislava, SK;
 (740) Guniš Jaroslav, Mgr., Bratislava, SK;

(111) 178596

(151) 21.11.1997
 (156) 06.08.2003
 (180) 06.08.2013
 (210) 1338-93
 (220) 06.08.1993
 (442) 06.08.1997
 (450) 04.02.1998

7 (511) 30

(511) 30 - Trvanlivé pečivo, polotrvanlivé pečivo, cukrovinky.

(540) OVO

(732) I. D. C. Holding, a. s., Drieňová 3, 821 01 Bratislava, SK;
 (740) Guniš Jaroslav, Mgr., Bratislava, SK;

(111) 178597

(151) 21.11.1997
 (156) 06.08.2003
 (180) 06.08.2013
 (210) 1339-93
 (220) 06.08.1993
 (442) 06.08.1997
 (450) 04.02.1998

7 (511) 30

(511) 30 - Trvanlivé pečivo, polotrvanlivé pečivo, cukrovinky.

(540) MILOTA

(732) I. D. C. Holding, a. s., Drieňová 3, 821 01 Bratislava, SK;
 (740) Guniš Jaroslav, Mgr., Bratislava, SK;

(111) 178598

(151) 21.11.1997
 (156) 06.08.2003
 (180) 06.08.2013
 (210) 1340-93
 (220) 06.08.1993
 (442) 06.08.1997
 (450) 04.02.1998

7 (511) 30

(511) 30 - Trvanlivé pečivo, polotrvanlivé pečivo, cukrovinky.

(540) LIESKA

(732) I. D. C. Holding, a. s., Drieňová 3, 821 01 Bratislava, SK;
 (740) Guniš Jaroslav, Mgr., Bratislava, SK;

(111) 178599

(151) 21.11.1997
 (156) 06.08.2003
 (180) 06.08.2013
 (210) 1342-93
 (220) 06.08.1993
 (442) 06.08.1997
 (450) 04.02.1998

7 (511) 30

(511) 30 - Trvanlivé pečivo, polotrvanlivé pečivo, cukrovinky.

(540) TROCRE

(732) I. D. C. Holding, a. s., Drieňová 3, 821 01 Bratislava, SK;
 (740) Guniš Jaroslav, Mgr., Bratislava, SK;

(111) 178600

(151) 21.11.1997
 (156) 06.08.2003
 (180) 06.08.2013
 (210) 1345-93
 (220) 06.08.1993
 (442) 06.08.1997
 (450) 04.02.1998

7 (511) 30

(511) 30 - Trvanlivé pečivo, polotrvanlivé pečivo, cukrovinky.

(540) TREND

(732) I. D. C. Holding, a. s., Drieňová 3, 821 01 Bratislava, SK;
 (740) Guniš Jaroslav, Mgr., Bratislava, SK;

(111) 178601

(151) 21.11.1997
 (156) 06.08.2003
 (180) 06.08.2013
 (210) 1346-93
 (220) 06.08.1993
 (442) 06.08.1997
 (450) 04.02.1998

7 (511) 30

(511) 30 - Trvanlivé pečivo, polotrvanlivé pečivo, cukrovinky.

(540) ROMANETA

(732) I. D. C. Holding, a. s., Drieňová 3, 821 01 Bratislava, SK;
 (740) Guniš Jaroslav, Mgr., Bratislava, SK;

(111) 178602

(151) 21.11.1997
 (156) 06.08.2003
 (180) 06.08.2013
 (210) 1348-93
 (220) 06.08.1993
 (442) 06.08.1997
 (450) 04.02.1998

7 (511) 30

(511) 30 - Trvanlivé pečivo, polotrvanlivé pečivo, cukrovinky.

(540) MOKA

(732) I. D. C. Holding, a. s., Drieňová 3, 821 01 Bratislava, SK;

(740) Guniš Jaroslav, Mgr., Bratislava, SK;

(111) 178678

(151) 24.11.1997
 (156) 01.10.2003
 (180) 01.10.2013
 (210) 1746-93
 (220) 01.10.1993
 (442) 06.08.1997
 (450) 04.02.1998

7 (511) 24, 25

(511) 24 - Textilný tovar.

25 - Odevy - konfekcia všetkých druhov vrátane pracovných odevov, módné doplnky (textilné, kožené a pod.), odevné doplnky.

(540)

Luca Toscani

(732) OZKN, a. s., Masarykova 22, 080 01 Prešov, SK;

(740) Bachratá Magdaléna, Mgr., Bratislava, SK;

(111) 178794

(151) 17.12.1997
 (156) 06.08.2003
 (180) 06.08.2013
 (210) 1343-93
 (220) 06.08.1993
 (442) 10.09.1997
 (450) 04.03.1998

7 (511) 30

(511) 30 - Trvanlivé pečivo, cukrovinky, polotrvanlivé pečivo.

(540) LUX

(732) I. D. C. Holding, a. s., Drieňová 3, 821 01 Bratislava, SK;
 (740) Guniš Jaroslav, Mgr., Bratislava, SK;

(111) 178836

(151) 18.12.1997
 (156) 07.09.2003
 (180) 07.09.2013
 (210) 1577-93
 (220) 07.09.1993
 (310) 75571
 (320) 16.03.1993
 (330) CZ
 (442) 10.09.1997
 (450) 04.03.1998

7 (511) 24, 35

(511) 24 - Dekoratívne textilie, hlavne tapisérie, obojstranné tapisérie, textilné tapety, divadelné opony, odevné textilie.

35 - Export uvedených tovarov do zahraničia; výstavnícka činnosť.

(540)



(732) ART - DOMUS, spol. s r. o., Tkalcovská 1/3, 602 00 Brno, CZ;

(740) Labudík Miroslav, Ing., Kysucké Nové Mesto, SK;

(111) 178851

(151) 18.12.1997

(156) 10.08.2003

(180) 10.08.2013

(210) 1361-93

(220) 10.08.1993

(310) 75335-93

(320) 03.03.1993

(330) CZ

(442) 10.09.1997

(450) 04.03.1998

7 (511) 7, 9, 11

(511) 7 - Čerpadlá, najmä obehové, oddymenie, ventily plynové, uzatváracie, vypúšťacie, odvzdušňovacie.

9 - Prístroje na meranie, kontrolu a reguláciu, najmä teplomery, termostaty, tlakomery, termomanometre, automatika pre plynové kotly.

11 - Zariadenia na výrobu pary, ohrev a distribúciu teplej vody, ventiláciu, najmä kotlové telesá, kompletne kotly, ohrievače a zásobníky teplej vody, výmenníky tepla, horáky, zapaľovacie elektródy, ventilátory vzduchové a spalínové, radiátory.

(540) REGULUS

(732) REGULUS, spol. s r. o., Do Koutů 1897/3, 143 00 Praha, CZ;

(740) Mešková Viera, Ing., Bratislava, SK;

(111) 178867

(151) 18.12.1997

(156) 06.08.2003

(180) 06.08.2013

(210) 1350-93

(220) 06.08.1993

(442) 10.09.1997

(450) 04.03.1998

7 (511) 12

(511) 12 - Osobné automobily, nákladné vozy, autobusy, dodávkové automobily.

(540)

HYUNDAI *H100*

(732) Hyundai Motor Co., 140-2, Ke - Dong , Chongro-Ku, Seoul, KR;

(740) Bušová Eva, JUDr., Bratislava, SK;

(111) 178941

(151) 18.12.1997

(156) 19.08.2003

(180) 19.08.2013

(210) 1427-93

(220) 19.08.1993

(442) 10.09.1997

(450) 04.03.1998

7 (511) 19

(511) 19 - Všetky výrobky v triede 19 zahŕňajúce nekovové cesty s tvrdou vozovkou, cesty, povrchy, plochy, ihriská a povrchové materiály autoparkov; asfalt, bitúmen; dechtový (smolový) makadam; kamenivo; prísady; cestné kamene; nekovové a demetalizované zvyšky z procesu výroby ocele, troska.

(540) STEELPHALT

(732) The Slag Reduction Company Ltd., Meadowbank House, Meadowbank Road, Rotherham, South Yorkshire S61 2DY, GB;

(740) Guniš Jaroslav, Mgr., Bratislava, SK;

(111) 179029

(151) 19.12.1997

(156) 16.08.2003

(180) 16.08.2013

(210) 1397-93

(220) 16.08.1993

(442) 10.09.1997

(450) 04.03.1998

7 (511) 12

(511) 12 - Automobily.

(540) ALTRA

(732) Hyundai Motor Company, 140-2, Ke-Dong, Jongro-Ku, Seoul, KR;

(740) PATENTSERVIS BRATISLAVA, a. s., Bratislava, SK;

(111) 179036

(151) 19.12.1997

(156) 30.06.2003

(180) 30.06.2013

(210) 1105-93

(220) 30.06.1993

(442) 10.09.1997

(450) 04.03.1998

7 (511) 7, 9, 37

(511) 7 - Elektromotory asynchrónne a jednosmerné do 200 kW, elektromotory výťahové, čerpadlá obehové, teplovodné, ponorné, ponorné kalové.

9 - Zváracie transformátory, zväracie agregáty, zväracie usmerňovače, zväracie poloautomaty, nabíjače akumulátorov, elektrické ručné náradie.

37 - Opravy uvedených tovarov zatriedených do tried 7 a 9.

(540)

BENO
BENO

- (732) BENO - Elektroservis, Argentínska 1378, 925 52 Šoporňa, SK;
 (740) Mešková Viera, Ing., Bratislava, SK;

(111) 179136

- (151) 19.12.1997
 (156) 28.06.2003
 (180) 28.06.2013
 (210) 1080-93
 (220) 28.06.1993
 (442) 10.09.1997
 (450) 04.03.1998

7 (511) 33, 35

- (511) 33 - Vína, vermúty, liehoviny, likéry.
 35 - Sprostredkovanie v obchodnej činnosti.

(540)

- (732) GARRONE SLOVAKIA a. s., Medený Hámor 15, 974 01 Banská Bystrica, SK;
 (740) Kastler Anton, Bratislava, SK;

(111) 179156

- (151) 19.12.1997
 (156) 29.10.2003
 (180) 29.10.2013
 (210) 1952-93
 (220) 29.10.1993
 (442) 10.09.1997
 (450) 04.03.1998

7 (511) 35

- (511) 35 - Usporiadanie a organizačné zabezpečenie medzinárodnej výstavy vynálezov, technických novinek, know-how a softvéru.

(540)

- (591) čierna, fialová, modrá, červená
 (732) Veletrhy Brno, a. s., Výstaviště 1, 647 00 Brno, CZ;
 (740) Litváková Edita, Ing., Bratislava, SK;

(111) 179157

- (151) 19.12.1997
 (156) 29.10.2003
 (180) 29.10.2013
 (210) 1953-93
 (220) 29.10.1993
 (442) 10.09.1997
 (450) 04.03.1998

7 (511) 35

- (511) 35 - Usporiadanie a organizačné zabezpečenie medzinárodnej výstavy technického vybavenia pre remeselníkov.

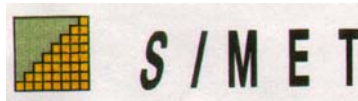
(540)

- (591) čierna, žltá, šedá
 (732) Veletrhy Brno, a. s., Výstaviště 1, 647 00 Brno, CZ;
 (740) Litváková Edita, Ing., Bratislava, SK;

(111) 179194

- (151) 19.12.1997
 (156) 18.06.2003
 (180) 18.06.2013
 (210) 1001-93
 (220) 18.06.1993
 (442) 10.09.1997
 (450) 04.03.1998

7 (511) 35

- (511) 35 - Prieskum trhu, sprostredkovateľská činnosť v obchodnej oblasti.

(540)

- (732) Ramp+Mauer Bratislava, Export - Import, spol. s r. o., Štefánikova 47, 811 04 Bratislava, SK;
 (740) ROTT, RŮŽIČKA & GUTTMANN, v. o. s., Bratislava, SK;

(111) 179339

- (151) 20.01.1998
 (156) 28.07.2003
 (180) 28.07.2013
 (210) 1265-93
 (220) 28.07.1993
 (442) 08.10.1997
 (450) 08.04.1998

7 (511) 22, 23, 24, 25

- (511) 22 - Povrazy a struny na technické účely, laná a motúzy z prírodných, umelých alebo plastických látok, siete, stany vrátane stanov na táborenie, lodné plachty, vrecia, čalúnkový materiál, ako vlásie, kapok, perie, morská tráva a pod.

23 - Surové textilné vlákna, nite.

24 - Tkaniny (s výnimkou tých, ktoré sú zaradené v triede 22 a 26), prikrývky vrátane cestovných prikrývok, textilný tovar (neobsiahnutý v iných triedach).

25 - Odevy, obuv, pokrývky hlavy.

(540) TENCEL

- (732) TENCEL LTD., 1 Holme Lane, Spondon, Derby, Derbyshire DE21 7BP, GB;
 (740) Tomeš Pavol, Ing., Bratislava, SK;

(111) 179703

(151) 12.02.1998
 (156) 23.03.2003
 (180) 23.03.2013
 (210) 295-93
 (220) 23.03.1993
 (442) 05.11.1997
 (450) 06.05.1998

7 (511) 32

(511) 32 - Pivo.

(540)



Starosladovnícke

(732) Pivovar Stein a. s., Blumentálska 19, 816 13 Bratislava, SK;

(111) 179704

(151) 12.02.1998
 (156) 23.03.2003
 (180) 23.03.2013
 (210) 296-93
 (220) 23.03.1993
 (442) 05.11.1997
 (450) 06.05.1998

7 (511) 32

(511) 32 - Pivo.

(540)

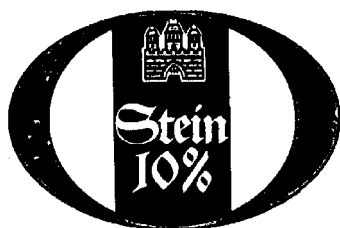

(732) Pivovar Stein a. s., Blumentálska 19, 816 13 Bratislava, SK;

(111) 179713

(151) 12.02.1998
 (156) 29.10.2003
 (180) 29.10.2013
 (210) 1949-93
 (220) 29.10.1993
 (442) 05.11.1997
 (450) 06.05.1998

7 (511) 35

(511) 35 - Sprostredkovateľská činnosť pri usporiadaní a organizačnom zabezpečení medzinárodných výstav a veľtrhov.

(540)



(591) čierna, červená

(732) Veľtrhy Brno, a. s., Výstaviště 1, 647 00 Brno, CZ;

(740) Litváková Edita, Ing., Bratislava, SK;

(111) 179714

(151) 12.02.1998
 (156) 29.10.2003
 (180) 29.10.2013
 (210) 1950-93
 (220) 29.10.1993
 (442) 05.11.1997
 (450) 06.05.1998

7 (511) 35

(511) 35 - Sprostredkovateľská činnosť pri usporiadaní a organizačnom zabezpečení medzinárodných výstav a veľtrhov.

(540)



(591) čierna, červená

(732) Veľtrhy Brno, a. s., Výstaviště 1, 647 00 Brno, CZ;

(740) Litváková Edita, Ing., Bratislava, SK;

(111) 180303

(151) 20.04.1998
 (156) 01.10.2003
 (180) 01.10.2013
 (210) 1779-93
 (220) 01.10.1993
 (442) 14.01.1998
 (450) 08.07.1998

7 (511) 21, 39

(511) 21 - Úžitkový, ozdobný a figuratívny porcelán.
 39 - Kamiónová doprava.

(540)



(732) Karlovarský porcelán, a. s., Závodu míru 70, 360 17 Karlovy Vary - Stará Role, CZ;

(740) Guniš Jaroslav, Mgr., Bratislava, SK;

(111) 180408

(151) 23.04.1998
 (156) 29.07.2003
 (180) 29.07.2013
 (210) 1273-93
 (220) 29.07.1993
 (442) 14.01.1998
 (450) 08.07.1998

7 (511) 5, 42

(511) 5 - Farmaceutické a veterinárske prípravky a substancie vrátane prípravkov a substancií na liečenie chorôb alebo poškodení centrálnej a periférnej nervovej sústavy, svalov a vnútorných orgánov a na liečenie kožnej rakoviny, osobitne takých foriem, ktoré sú odvodené z embryonálnych, ektodermálnych a mezodermálnych vrstiev.

42 - Služby pre výskum a vývoj farmaceutických látok a liečenie chorôb a poškodení vrátane chorôb neurologických a psychiatrických porúch, poradenské služby vzťahujúce sa na ne.

(540) REGENERON

(732) Regeneron Pharmaceuticals, Inc., Tarrytown, New York 10691 - 6707, US;

(740) PATENTSERVIS BRATISLAVA, a. s., Bratislava, SK;

(111) 180805

(151) 11.06.1998

(156) 12.07.2003

(180) 12.07.2013

(210) 1170-93

(220) 12.07.1993

(442) 04.03.1998

(450) 09.09.1998

7 (511) 12

(511) 12 - Lietadlá a ich súčasti; letecké prístroje; pozemné zariadenia na letecký výcvik.

(540)

(732) AERO VODOCHODY, a. s., Vodochody, 250 70 Odolena Voda, CZ;

(740) ROTT, RŮŽIČKA & GUTTMANN, v. o. s., Bratislava, SK;

(111) 180806

(151) 11.06.1998

(156) 12.07.2003

(180) 12.07.2013

(210) 1172-93

(220) 12.07.1993

(442) 04.03.1998

(450) 09.09.1998

7 (511) 12

(511) 12 - Lietadlá a ich súčasti; letecké prístroje; pozemné zariadenia na letecký výcvik.

(540)

(732) AERO VODOCHODY, a. s., Vodochody, 250 70 Odolena Voda, CZ;

(740) ROTT, RŮŽIČKA & GUTTMANN, v. o. s., Bratislava, SK;

(111) 180809

(151) 11.06.1998

(156) 15.07.2003

(180) 15.07.2013

(210) 1196-93

(220) 15.07.1993

(442) 04.03.1998

(450) 09.09.1998

7 (511) 6, 9

(511) 6 - Kovové závesy; závesné kĺby; kovové pánty, napr. na dvere a na okná.

9 - Zariadenia na nepretržitú dodávku energie, t. j. náhradné zdroje energie.

(540) FISKARS

(732) FISKARS CORPORATION (Fiskars Oyj Abp), HELSINKI, FI;

(740) PATENTSERVIS BRATISLAVA, a. s., Bratislava, SK;

(111) 180841

(151) 11.06.1998

(156) 30.07.2003

(180) 30.07.2013

(210) 1282-93

(220) 30.07.1993

(442) 04.03.1998

(450) 09.09.1998

7 (511) 18, 25, 28

(511) 18 - Tašky na rybárske náradie.

25 - Lyžiarske topánky.

28 - Rybárske navijaky, prúty, rybárske návnady, hrúžidlá, plaváčky, rybárske vlasce, golfové palice, golfové loptičky, golfové tašky a rukavice, tenisové rakety, tenisové loptičky a puzdrá na rakety, lyže, obaly na lyže, koše na ryby.

(540)

(732) DAIWA SEIKO, Inc., 14-16 Maesawa 3-Chome, Higashikurume-City, Tokyo, JP;

(740) Bušová Eva, JUDr., Bratislava, SK;

(111) 180993

(151) 12.06.1998

(156) 18.08.2003

(180) 18.08.2013

(210) 1409-93

(220) 18.08.1993

(442) 04.03.1998

(450) 09.09.1998

7 (511) 29, 30, 32, 42

(511) 29 - Mäso, ryby, hydina, zverina (nie živé), mäsové výťažky, konzervované, sušené a varené ovocie a zelenina, rôsoly, zaváraniny, ovocné kompóty, vajcia, mlieko a mliečne výrobky (patríace do triedy 29), jedlé oleje a tuky.

30 - Káva, čaj, kakao, cukor, ryža, tapioka, kávové náhrady, múka a cereálne potraviny, chlieb, pečivo, cukrovinky, zmrzlina, med, sirup z melasy, kvasnice, prášky do pečiva, soľ, horčica, ocot, chuťové omáčky, korenie, ľad.

32 - Pivo, minerálne a šumivé vody a iné nealkoholické nápoje, ovocné nápoje a ovocné džúsy, sirupy a iné prípravky na výrobu nápojov.

42 - Reštauračné služby.

(540)



(732) Little Caesar Enterprises, Inc, spoločnosť zriadená podľa zákonov štátu Michigan, Fox Office Centre, 2211 Woodward Avenue, Detroit, Michigan, US;

(740) Fajnorová Mária, Ing., Bratislava, SK;

(111) 181947

(151) 17.09.1998

(156) 18.08.2003

(180) 18.08.2013

(210) 1412-93

(220) 18.08.1993

(442) 04.03.1998

(450) 02.12.1998

7 (511) 29, 30, 32, 42

(511) 29 - Mäso, ryby, hydina, zverina (nie živé), mäsové výťažky, konzervované, sušené a varené ovocie a zelenina, rósoly, zaváraniny, ovocné kompóty, vajcia, mlieko a mliečne výrobky (patriace do triedy 29), jedlé oleje a tuky.

30 - Káva, čaj, kakao, cukor, ryža, tapioka, kávové náhrady, múka a cereálne potraviny, chlieb, pečivo, cukrovinky, zmrzlina, med, sirup z melasy, kvasnice, prášky do pečiva, soľ, horčica, ocot, chuťové omáčky, korenie, ľad.

32 - Pivo, minerálne a šumivé vody a iné nealkoholické nápoje, ovocné nápoje a ovocné džúsy, sirupy a iné prípravky na výrobu nápojov.

42 - Reštauračné služby.

(540) PIZZA STATION

(732) Little Caesar Enterprises, Inc, spoločnosť zriadená podľa zákonov štátu Michigan, Fox Office Centre, 2211 Woodward Avenue, Detroit, Michigan, US;

(740) Fajnorová Mária, Ing., Bratislava, SK;

(111) 182374

(151) 14.10.1998

(156) 14.07.2003

(180) 14.07.2013

(210) 1190-93

(220) 14.07.1993

(442) 08.07.1998

(450) 11.01.1999

7 (511) 18

(511) 18 - Koža, imitácia kože, tovary z týchto materiálov (ktoré nie sú zahrnuté do iných tried), ako kľúčienky (kožená galantéria), kožené alebo kožou potiahnuté škatule, kožené škatule na klobúky, kožené lepenky, kožené nite, šnúrky, kožené nite, vlákna, kožené podbradníky, kožené súčasti vojenského výstroja, masťené kože, kožené ozdoby na nábytok, kožené povrázky, remene, remene na nosenie zbrane, kožené vrecia na ba-

lenie, vrecká kožené na balenie; cestovné batožiny, aktovky a príručné kufričky, kufre, vaky, kabely, tašky, vaky pre stanujúcich a výletníkov, vaky pre horolezcov, plážové vaky, lovecké kabely, kabelky, pleciaky, torby, vaky pre školákov, kabely pre školákov, nákupné tašky, chlebníky, tanistry, kapsy, náprsné tašky, peňaženky, mešce, závesné vaky na nosenie detí, vaky na náradie, cestovné vaky, lodné kufre, neceséry (neaplnené); dáždňiky a slnečníky.

(540)



(732) Carlton International PLC, Carlton House, Crown Road, Enfield, Middlesex, EN1 1LX, GB;

(740) Tomeš Pavol, Ing., Bratislava, SK;

(111) 182751

(151) 12.11.1998

(156) 12.07.2003

(180) 12.07.2013

(210) 1171-93

(220) 12.07.1993

(442) 05.08.1998

(450) 11.02.1999

7 (511) 12

(511) 12 - Lietadlá a ich súčasti, letecké prístroje, pozemné zariadenia na letecký výcvik, všetko patriace do triedy 12.

(540)

Super Albatros

(732) AERO VODOCHODY, a. s., Vodochody, 250 70 Odolena Voda, CZ;

(740) ROTT, RŮŽIČKA & GUTTMANN, v. o. s., Bratislava, SK;

(111) 183593

(151) 20.01.1999

(156) 12.08.2003

(180) 12.08.2013

(210) 1372-93

(220) 12.08.1993

(442) 07.10.1998

(450) 13.04.1999

7 (511) 42

(511) 42 - Hotelové, reštauračné a barové služby.

(540)

RAMADA

(732) Renaissance Hotel Holdings, Inc., spoločnosť zriadená podľa zákonov štátu Delaware, Marriott Drive, Dept. 52/923, Washington, DC 20058, US;

(740) ROTT, RŮŽIČKA & GUTTMANN, v. o. s., Bratislava, SK;

(111) 183594

(151) 20.01.1999
 (156) 12.08.2003
 (180) 12.08.2013
 (210) 1373-93
 (220) 12.08.1993
 (442) 07.10.1998
 (450) 13.04.1999

7 (511) 42

(511) 42 - Hotelové, reštauračné a barové služby.

(540)**RENAISSANCE**

(732) Renaissance Hotel Holdings, Inc., spoločnosť zriadená podľa zákonov štátu Delaware, Marriott Drive, Dept. 52/923, Washington, DC 20058, US;

(740) ROTT, RŮŽIČKA & GUTTMANN, v. o. s., Bratislava, SK;

(111) 183596

(151) 20.01.1999
 (156) 12.08.2003
 (180) 12.08.2013
 (210) 1375-93
 (220) 12.08.1993
 (442) 07.10.1998
 (450) 13.04.1999

7 (511) 42

(511) 42 - Hotelové, reštauračné a barové služby.

(540)

(732) Renaissance Hotel Holdings, Inc., spoločnosť zriadená podľa zákonov štátu Delaware, Marriott Drive, Dept. 52/923, Washington, DC 20058, US;

(740) ROTT, RŮŽIČKA & GUTTMANN, v. o. s., Bratislava, SK;

(111) 186911

(151) 20.09.1999
 (156) 15.07.2003
 (180) 15.07.2013
 (210) 1191-93
 (220) 15.07.1993
 (442) 11.06.1999
 (450) 10.12.1999

7 (511) 41

(511) 41 - Služby v oblasti zábavy, výroba televíznych programov, filmov a videozáznamov; organizovanie, sponzorovanie a zabezpečovanie priebehu súťaží, kultúrnych, spoločenských a športových akcií; súťaže krásy; služby pre oddych a rekreáciu.

(540) MISS WORLD

(732) MISS WORLD LTD, Pier Road, St. Helier, Jersey, Channel Islands, GB;

(740) Majlingová Marta, Ing., Bratislava, SK;

(111) 193279

(151) 22.11.2000
 (156) 06.08.2003
 (180) 06.08.2013
 (210) 1322-93
 (220) 06.08.1993
 (442) 06.08.1997
 (450) 12.02.2001

7 (511) 30

(511) 30 - Trvanlivé pečivo, cukrovinky, polotrvanlivé pečivo.

(540) PRINCEZKY

(732) I. D. C. Holding, a. s., Drieňová 3, 821 01 Bratislava, SK;

(740) Guniš Jaroslav, Mgr., Bratislava, SK;

Prevody a prechody práv**(111) 88934**

(210) 28177

(732) WARNER - LAMBERT COMPANY LLC, spoločnosť zriadená podľa zákonov štátu Delaware, 201 Tabor Road, Morris Plains, New Jersey 07950, US;

(770) WARNER - LAMBERT COMPANY, spoločnosť zriadená podľa zákonov štátu Delaware, 201 Tabor Road, Morris Plains, New Jersey 07950, US;

(580) 22.07.2003

(111) 90308

(210) 19035

(732) Fytopharma, a. s., Dukelských hrdinov 651, 901 27 Malacky, SK;

(770) SLOVAKOFARMA a. s., Nitrianska 100, 920 27 Hlohovec, SK;

Dátum uzavretia zmluvy: 28.02.2003

(580) 22.07.2003

(111) 91042

(210) 8322

(732) Fytopharma, a. s., Dukelských hrdinov 651, 901 27 Malacky, SK;

(770) SLOVAKOFARMA a. s., Nitrianska 100, 920 27 Hlohovec, SK;

Dátum uzavretia zmluvy: 28.02.2003

(580) 22.07.2003

(111) 92371

(210) 19025

(732) Fytopharma, a. s., Dukelských hrdinov 651, 901 27 Malacky, SK;

(770) SLOVAKOFARMA, a. s., Nitrianska 100, 920 27 Hlohovec, SK;

Dátum uzavretia zmluvy: 28.02.2003

(580) 22.07.2003

(111) 92831

(210) 5481

(732) WARNER - LAMBERT COMPANY LLC, spoločnosť zriadená podľa zákonov štátu Delaware, 201 Tabor Road, Morris Plains, New Jersey 07950, US;

(770) Warner-Lambert Company, spoločnosť zriadená podľa zákonov štátu Delaware, 201 Tabor Road, Morris Plains, New Jersey 07950, US;

(580) 05.08.2003

(111) 94071

(210) 26004

(732) PORTUGAL VENTURE LIMITED, 8 Henrietta Place, London W1G 0NB, GB;

(770) THE HOUSE OF SEAGRAM LIMITED, The Ark, 201 Talgarth Road, London W6 8BN, GB;

Dátum uzavretia zmluvy: 22.09.2002

(580) 18.08.2003

(111) 95458

(210) 1296

(732) IVAX Pharmaceuticals s. r. o., Ostravská 29, 747 70 Opava-Komárov, CZ;

(770) IVAX - CR a. s., Ostravská 29, 747 70 Opava - Komárov, CZ;

(580) 07.08.2003

(111) 95608

(210) 1299

(732) Fytopharma, a. s., Dukelských hrdinov 651, 901 27 Malacky, SK;

(770) SLOVAKOFARMA a. s., Nitrianska 100, 920 27 Hlohovec, SK;

Dátum uzavretia zmluvy: 28.02.2003

(580) 22.07.2003

(111) 99747

(210) 19226

(732) Fytopharma, a. s., Dukelských hrdinov 651, 901 27 Malacky, SK;

(770) SLOVAKOFARMA, a. s., Nitrianska 100, 920 27 Hlohovec, SK;

Dátum uzavretia zmluvy: 28.02.2003

(580) 22.07.2003

(111) 99907

(210) 19261

(732) Fytopharma, a. s., Dukelských hrdinov 651, 901 27 Malacky, SK;

(770) SLOVAKOFARMA a. s., Nitrianska 100, 920 27 Hlohovec, SK;

Dátum uzavretia zmluvy: 28.02.2003

(580) 22.07.2003

(111) 110860B

(210) 3852B

(732) ŠKODA - SIPOX SLOVAKIA, a. s., Partizánska 73, 957 11 Bánovce nad Bebravou, SK;

(770) LIAZ SIPOX, a. s., U Záběhlického zámku 227, 100 00 Praha 10, CZ;

Dátum uzavretia zmluvy: 24.09.2001

(580) 25.07.2003

(111) 111112C

(210) 5157C

(732) ŠKODA - SIPOX SLOVAKIA, a. s., Partizánska 73, 957 11 Bánovce nad Bebravou, SK;

(770) LIAZ SIPOX, a. s., U Záběhlického zámku 227, 100 00 Praha 10, CZ;

Dátum uzavretia zmluvy: 24.09.2001

(580) 25.07.2003

(111) 111382C

(210) 5163C

(732) ŠKODA - SIPOX SLOVAKIA, a. s., Partizánska 73, 957 11 Bánovce nad Bebravou, SK;

(770) LIAZ SIPOX, a. s., U Záběhlického zámku 227,
100 00 Praha 10, CZ;
Dátum uzavretia zmluvy: 24.09.2001
(580) 25.07.2003

(111) 150413

(210) 19238
(732) Fytopharma, a. s., Dukelských hrdinov 651,
901 27 Malacky, SK;
(770) SLOVAKOFARMA a. s., Nitrianska 100,
920 27 Hlohovec, SK;
Dátum uzavretia zmluvy: 28.02.2003
(580) 22.07.2003

(111) 150614

(210) 23587
(732) Fytopharma, a. s., Dukelských hrdinov 651,
901 27 Malacky, SK;
(770) SLOVAKOFARMA, a. s., Nitrianska 100,
920 27 Hlohovec, SK;
Dátum uzavretia zmluvy: 28.02.2003
(580) 22.07.2003

(111) 152673C

(210) 7487C
(732) ŠKODA - SIPOX SLOVAKIA, a. s., Partizánska
73, 957 11 Bánovce nad Bebravou, SK;
(770) LIAZ SIPOX, a. s., U Záběhlického zámku 227,
100 00 Praha 10, CZ;
Dátum uzavretia zmluvy: 24.09.2001
(580) 25.07.2003

(111) 152674C

(210) 7489C
(732) ŠKODA - SIPOX SLOVAKIA, a. s., Partizánska
73, 957 11 Bánovce nad Bebravou, SK;
(770) LIAZ SIPOX, a. s., U Záběhlického zámku 227,
100 00 Praha 10, CZ;
Dátum uzavretia zmluvy: 24.09.2001
(580) 25.07.2003

(111) 152715C

(210) 7488C
(732) ŠKODA - SIPOX SLOVAKIA, a. s., Partizánska
73, 957 11 Bánovce nad Bebravou, SK;
(770) LIAZ SIPOX, a. s., U Záběhlického zámku 227,
100 00 Praha 10, CZ;
Dátum uzavretia zmluvy: 24.09.2001
(580) 25.07.2003

(111) 153355D

(210) 15774D
(732) ŠKODA - SIPOX SLOVAKIA, a. s., Partizánska
73, 957 11 Bánovce nad Bebravou, SK;
(770) LIAZ SIPOX, a. s., U Záběhlického zámku 227,
100 00 Praha 10, CZ;
Dátum uzavretia zmluvy: 24.09.2001
(580) 25.07.2003

(111) 153499A

(210) 5002-2000
(732) IVAX Pharmaceuticals s. r. o., Ostravská 29, 747
70 Opava-Komárov, CZ;
(770) IVAX - CR, a. s., Ostravská 29, 747 70 Opava -
Komárov, CZ;
(580) 07.08.2003

(111) 154714

(210) 24298
(732) BASF Agro B. V., Arnhem (NL), Zweignie-
derlassung Wädenswil, a Swiss Branch of
a Dutch Private Limited Liability Company, Stei-
nacherstrasse 101, CH-8804 Au, CH;
(770) Shell International Petroleum Company Limited,
Shell Centre, London SE1 7NA, GB;
Dátum uzavretia zmluvy: 14.08.2002
(580) 13.08.2003

(111) 156049

(210) 32942
(732) Slovenská Dunajská Konštrukčná, a. s., Križkova
9, 811 04 Bratislava, SK;
(770) ES, a. s., administratívna budova PD, 900 42
Dunajská Lužná, SK;
Dátum uzavretia zmluvy: 02.05.2003
(580) 13.08.2003

(111) 156382

(210) 35179
(732) BASF Agro B. V., Arnhem (NL), Zweignie-
derlassung Wädenswil, a Swiss Branch of a
Dutch Private Limited Liability Company, Stei-
nacherstrasse 101, CH-8804 Au, CH;
(770) Shell International Petroleum Company Limited,
Shell Centre, London SE1 7NA, GB;
Dátum uzavretia zmluvy: 14.08.2002
(580) 13.08.2003

(111) 158703

(210) 42541
(732) HILL, THOMSON & CO., LIMITED, 111/113
Renfrew Road, Paisley, PA3 4DY, GB;
(770) P R Newco 5 Limited, 8-10 Lampton Road, Ho-
unslow, Middlesex TW13 1JL, GB;
Dátum uzavretia zmluvy: 12.06.2003
(580) 13.08.2003

(111) 159781

(210) 44094
(732) Coats Viyella Deutschland GmbH, Freiburg, DE;
(770) Opti Verwaltungsgesellschaft mbH, Rhauer-
fehn, DE;
(580) 17.07.2003

(111) 159781

(210) 44094
(732) Opti Verwaltungsgesellschaft mbH, Rhauer-
fehn, DE;
(770) Opti-Werk GmbH & Co. KG., Rhauerfehn, DE;
(580) 17.07.2003

(111) 159781
 (210) 44094
 (732) W. Erich Heilmann GmbH & Co., Essen, DE;
 (770) Opti-Werk G. m. b. H. & Co., Altendorfer Strasse 97, Essen, DE;
 (580) 17.07.2003

(111) 159781
 (210) 44094
 (732) Clark & Co. GmbH, Freiburg, DE;
 (770) Coats Deutschland GmbH, Freiburg, DE;
 (580) 17.07.2003

(111) 160871
 (210) 45934
 (732) ChevronTexaco Global Energy Inc., spoločnosť zriadená podľa zákonov štátu Delaware, 575 Market Street, 38th Floor, San Francisco, California 94105, US;
 (770) Texaco International Trader Inc., spoločnosť zriadená podľa zákonov štátu Delaware, 6001 Bollinger Canyon Road, San Ramon, California 94583, US;
 (580) 07.08.2003

(111) 161510
 (210) 46999
 (732) TOMMÜ - T, s. r. o., Bratislavská 34, 908 51 Holíč, SK;
 (770) R. A. F. Skalica, s. r. o., Vrchovského 2, 909 01 Skalica, SK;
 Dátum uzavretia zmluvy: 07.04.2003
 (580) 22.07.2003

(111) 162082
 (210) 47834
 (732) BDS TWO, INC., Suite 202, One Little Falls Centre, 2711 Centerville Road, Wilmington, Delaware 19808, US;
 (770) Borden, Inc., spoločnosť zriadená podľa zákonov štátu New Jersey, 180 East Broad Street, Columbus, Ohio 43215, US;
 (580) 14.08.2003

(111) 162297
 (210) 48026
 (732) BASF Agro B. V., Arnhem (NL), Zweigniederlassung Wädenswil, a Swiss Branch of a Dutch Private Limited Liability Company, Steinerstrasse 101, CH-8804 Au, CH;
 (770) Shell International Petroleum Company Limited, Shell Centre, London SE1 7NA, GB;
 Dátum uzavretia zmluvy: 14.08.2002
 (580) 13.08.2003

(111) 162830
 (210) 48960
 (732) ChevronTexaco Global Energy Inc., spoločnosť zriadená podľa zákonov štátu Delaware, 575 Market Street, 38th Floor, San Francisco, California 94105, US;

(770) TEXACO INTERNATIONAL TRADER INC., 2000 Westchester Avenue, White Plains, New York 00001-0650, US;
 (580) 07.08.2003

(111) 162876
 (210) 48952
 (732) ChevronTexaco Global Energy Inc., spoločnosť zriadená podľa zákonov štátu Delaware, 575 Market Street, 38th Floor, San Francisco, California 94105, US;
 (770) Texaco International Trader Inc., New York, NY, US;
 (580) 07.08.2003

(111) 162877
 (210) 48953
 (732) ChevronTexaco Global Energy Inc., spoločnosť zriadená podľa zákonov štátu Delaware, 575 Market Street, 38th Floor, San Francisco, California 94105, US;
 (770) TEXACO INTERNATIONAL TRADER INC., 2000 Westchester Avenue, White Plains, New York 00001-0650, US;
 (580) 07.08.2003

(111) 162878
 (210) 48954
 (732) ChevronTexaco Global Energy Inc., spoločnosť zriadená podľa zákonov štátu Delaware, 575 Market Street, 38th Floor, San Francisco, California 94105, US;
 (770) TEXACO INTERNATIONAL TRADER INC., 2000 Westchester Avenue, White Plains, New York 00001-0650, US;
 (580) 07.08.2003

(111) 162881
 (210) 48957
 (732) ChevronTexaco Global Energy Inc., spoločnosť zriadená podľa zákonov štátu Delaware, 575 Market Street, 38th Floor, San Francisco, California 94105, US;
 (770) TEXACO INTERNATIONAL TRADER INC., 2000 Westchester Avenue, White Plains, New York 00001-0650, US;
 (580) 07.08.2003

(111) 162882
 (210) 48958
 (732) ChevronTexaco Global Energy Inc., spoločnosť zriadená podľa zákonov štátu Delaware, 575 Market Street, 38th Floor, San Francisco, California 94105, US;
 (770) TEXACO INTERNATIONAL TRADER INC., 2000 Westchester Avenue, White Plains, New York 00001-0650, US;
 (580) 07.08.2003

(111) 162883

(210) 48959
(732) ChevronTexaco Global Energy Inc., spoločnosť zriadená podľa zákonov štátu Delaware, 575 Market Street, 38th Floor, San Francisco, California 94105, US;
(770) TEXACO INTERNATIONAL TRADER INC., 2000 Westchester Avenue, White Plains, New York 00001-0650, US;
(580) 07.08.2003

(111) 162887

(210) 49249
(732) Bohemia Regent, a. s., Trocnovské nám. 124, Třeboň, CZ;
(770) Jihočeské pivovary, a. s., Lidická 458/51, 370 01 České Budějovice, CZ;
Dátum uzavretia zmluvy: 15.12.2000
(580) 07.08.2003

(111) 163009

(210) 48948
(732) ChevronTexaco Global Energy Inc., spoločnosť zriadená podľa zákonov štátu Delaware, 575 Market Street, 38th Floor, San Francisco, California 94105, US;
(770) Texaco International Trader Inc., New York, US;
(580) 07.08.2003

(111) 163013

(210) 48950
(732) ChevronTexaco Global Energy Inc., spoločnosť zriadená podľa zákonov štátu Delaware, 575 Market Street, 38th Floor, San Francisco, California 94105, US;
(770) Texaco International Trader Inc., New York, US;
(580) 07.08.2003

(111) 163804

(210) 50279
(732) The Armor All/STP Products Company, spoločnosť zriadená podľa zákonov štátu Delaware, 1221 Broadway, Oakland, California 94612, US;
(770) Armor All Products Corporation, spoločnosť zriadená podľa zákonov štátu Delaware, 1221 Broadway, Oakland, California 94612, US;
(580) 18.08.2003

(111) 163804

(210) 50279
(732) Cyclo Industries, LLC, spoločnosť zriadená podľa zákonov štátu Indiana, 10190 Riverside Drive, Palm Beach Gardens, Florida 33410, US;
(770) The Armor All/STP Products Company, spoločnosť zriadená podľa zákonov štátu Delaware, 1221 Broadway, Oakland, California 94612, US;
Dátum uzavretia zmluvy: 16.04.2003
(580) 18.08.2003

(111) 164858

(210) 52110
(732) ABBOTT GmbH, Knollstrasse, 67061 Ludwigshafen, DE;
(770) Knoll GmbH, Knollstrasse, 67061 Ludwigshafen, DE;
(580) 05.08.2003

(111) 164858

(210) 52110
(732) ABBOTT GmbH & Co. KG, Max-Planck-Ring 2, 65205 Wiesbaden, DE;
(770) ABBOTT GmbH, Knollstrasse, 67061 Ludwigshafen, DE;
(580) 05.08.2003

(111) 164968

(210) 52132
(732) BASF Agro B. V., Arnhem (NL), Zweigniederlassung Wädenswil, a Swiss Branch of a Dutch Private Limited Liability Company, Steinerstrasse 101, CH-8804 Au, CH;
(770) Shell International Petroleum Company Limited, Shell Centre, London SE1 7NA, GB;
Dátum uzavretia zmluvy: 14.08.2002
(580) 13.08.2003

(111) 164973

(210) 52137
(732) BASF Agro B. V., Arnhem (NL), Zweigniederlassung Wädenswil, a Swiss Branch of a Dutch Private Limited Liability Company, Steinerstrasse 101, CH-8804 Au, CH;
(770) Shell International Petroleum Company Limited, Shell Centre, London SE1 7NA, GB;
Dátum uzavretia zmluvy: 14.08.2002
(580) 13.08.2003

(111) 165038

(210) 52446
(732) Warner Bros. Entertainment Inc., 4000 Warner Blvd., 91522 Burbank, CA, US;
(770) Warner Communications Inc., 75 Rockefeller Plaza, 10019 New York, NY, US;
Dátum uzavretia zmluvy: 01.04.2003
(580) 11.08.2003

(111) 165038

(210) 52446
(732) Warner Communications Inc., 75 Rockefeller Plaza, 10019 New York, NY, US;
(770) Time Warner Entertainment Company, L. P., spoločnosť zriadená podľa zákonov štátu Delaware, 75 Rockefeller Plaza, New York, New York 10019, US;
Dátum uzavretia zmluvy: 31.03.2003
(580) 11.08.2003

(111) 165580

(210) 53492
 (732) Heinzl Paskov a. s., Zahradní 762, 739 21 Paskov, CZ;
 (770) BIOCEL, a. s., 73921 Paskov, CZ;
 (580) 22.07.2003

ware, 75 Rockefeller Plaza, New York, New York 10019, US;
 Dátum uzavretia zmluvy: 31.03.2003
 (580) 18.08.2003

(111) 165622

(210) 53132
 (732) BASF Agro B. V., Arnhem (NL), Zweigniederlassung Wädenswil, a Swiss Branch of a Dutch Private Limited Liability Company, Steinacherstrasse 101, CH-8804 Au, CH;
 (770) Shell International Petroleum Company Limited, Shell Centre, London SE1 7NA, GB;
 Dátum uzavretia zmluvy: 14.08.2002
 (580) 13.08.2003

(111) 167564

(210) 56502
 (732) Warner Bros. Entertainment Inc., 4000 Warner Blvd., 91522 Burbank, CA, US;
 (770) Warner Communications Inc., 75 Rockefeller Plaza, 10019 New York, NY, US;
 Dátum uzavretia zmluvy: 01.04.2003
 (580) 18.08.2003

(111) 166360

(210) 54347
 (732) BASF Agro B. V., Arnhem (NL), Zweigniederlassung Wädenswil, a Swiss Branch of a Dutch Private Limited Liability Company, Steinacherstrasse 101, CH-8804 Au, CH;
 (770) Shell International Petroleum Company Limited, Shell Centre, London SE1 7NA, GB;
 Dátum uzavretia zmluvy: 14.08.2002
 (580) 13.08.2003

(111) 167564

(210) 56502
 (732) Warner Communications Inc., 75 Rockefeller Plaza, 10019 New York, NY, US;
 (770) Time Warner Entertainment Company, L. P., spoločnosť zriadená podľa zákonov štátu Delaware, 75 Rockefeller Plaza, New York, New York 10019, US;
 Dátum uzavretia zmluvy: 31.03.2003
 (580) 18.08.2003

(111) 167562

(210) 56498
 (732) Warner Bros. Entertainment Inc., 4000 Warner Blvd., 91522 Burbank, CA, US;
 (770) Warner Communications Inc., 75 Rockefeller Plaza, 10019 New York, NY, US;
 Dátum uzavretia zmluvy: 01.04.2003
 (580) 18.08.2003

(111) 167565

(210) 56503
 (732) Warner Bros. Entertainment Inc., 4000 Warner Blvd., 91522 Burbank, CA, US;
 (770) Warner Communications Inc., 75 Rockefeller Plaza, 10019 New York, NY, US;
 Dátum uzavretia zmluvy: 01.04.2003
 (580) 18.08.2003

(111) 167562

(210) 56498
 (732) Warner Communications Inc., 75 Rockefeller Plaza, 10019 New York, NY, US;
 (770) Time Warner Entertainment Company, L. P., spoločnosť zriadená podľa zákonov štátu Delaware, 75 Rockefeller Plaza, New York, New York 10019, US;
 Dátum uzavretia zmluvy: 31.03.2003
 (580) 18.08.2003

(111) 167565

(210) 56503
 (732) Warner Communications Inc., 75 Rockefeller Plaza, 10019 New York, NY, US;
 (770) Time Warner Entertainment Company, L. P., spoločnosť zriadená podľa zákonov štátu Delaware, 75 Rockefeller Plaza, New York, New York 10019, US;
 Dátum uzavretia zmluvy: 31.03.2003
 (580) 18.08.2003

(111) 167563

(210) 56501
 (732) Warner Bros. Entertainment Inc., 4000 Warner Blvd., 91522 Burbank, CA, US;
 (770) Warner Communications Inc., 75 Rockefeller Plaza, 10019 New York, NY, US;
 (580) 18.08.2003

(111) 167567

(210) 56509
 (732) Warner Bros. Entertainment Inc., 4000 Warner Blvd., 91522 Burbank, CA, US;
 (770) Warner Communications Inc., 75 Rockefeller Plaza, 10019 New York, NY, US;
 Dátum uzavretia zmluvy: 01.04.2003
 (580) 18.08.2003

(111) 167563

(210) 56501
 (732) Warner Communications Inc., 75 Rockefeller Plaza, 10019 New York, NY, US;
 (770) Time Warner Entertainment Company, L. P., spoločnosť zriadená podľa zákonov štátu Delaware, 75 Rockefeller Plaza, New York, New York 10019, US;

(111) 167567

(210) 56509
 (732) Warner Communications Inc., 75 Rockefeller Plaza, 10019 New York, NY, US;
 (770) Time Warner Entertainment Company, L. P., spoločnosť zriadená podľa zákonov štátu Delaware, 75 Rockefeller Plaza, New York, New York 10019, US;

Dátum uzavretia zmluvy: 31.03.2003
(580) 18.08.2003

(111) 167585

(210) 56199
(732) Warner Bros. Entertainment Inc., 4000 Warner Blvd., 91522 Burbank, CA, US;
(770) Warner Communications Inc., 75 Rockefeller Plaza, 10019 New York, NY, US;
Dátum uzavretia zmluvy: 01.04.2003
(580) 18.08.2003

(111) 167585

(210) 56199
(732) Warner Communications Inc., 75 Rockefeller Plaza, 10019 New York, NY, US;
(770) Time Warner Entertainment Company, L.P., New York, US;
Dátum uzavretia zmluvy: 31.03.2003
(580) 18.08.2003

(111) 167610

(210) 56499
(732) Warner Bros. Entertainment Inc., 4000 Warner Blvd., 91522 Burbank, CA, US;
(770) Warner Communications Inc., 75 Rockefeller Plaza, 10019 New York, NY, US;
Dátum uzavretia zmluvy: 01.04.2003
(580) 18.08.2003

(111) 167610

(210) 56499
(732) Warner Communications Inc., 75 Rockefeller Plaza, 10019 New York, NY, US;
(770) Time Warner Entertainment Company, L. P., spoločnosť zriadená podľa zákonov štátu Delaware, 75 Rockefeller Plaza, New York, New York 10019, US;
Dátum uzavretia zmluvy: 31.03.2003
(580) 18.08.2003

(111) 167611

(210) 56500
(732) Warner Communications Inc., 75 Rockefeller Plaza, 10019 New York, NY, US;
(770) Time Warner Entertainment Company, L. P., spoločnosť zriadená podľa zákonov štátu Delaware, 75 Rockefeller Plaza, New York, New York 10019, US;
Dátum uzavretia zmluvy: 31.03.2003
(580) 18.08.2003

(111) 167611

(210) 56500
(732) Warner Bros. Entertainment Inc., 4000 Warner Blvd., 91522 Burbank, CA, US;
(770) Warner Communications Inc., 75 Rockefeller Plaza, 10019 New York, NY, US;
Dátum uzavretia zmluvy: 01.04.2003
(580) 18.08.2003

(111) 167612

(210) 56504
(732) Warner Communications Inc., 75 Rockefeller Plaza, 10019 New York, NY, US;
(770) Time Warner Entertainment Company, L. P., spoločnosť zriadená podľa zákonov štátu Delaware, 75 Rockefeller Plaza, New York, New York 10019, US;
Dátum uzavretia zmluvy: 31.03.2003
(580) 11.08.2003

(111) 167612

(210) 56504
(732) Warner Bros. Entertainment Inc., 4000 Warner Blvd., 91522 Burbank, CA, US;
(770) Warner Communications Inc., 75 Rockefeller Plaza, 10019 New York, NY, US;
Dátum uzavretia zmluvy: 01.04.2003
(580) 11.08.2003

(111) 167613

(210) 56505
(732) Warner Bros. Entertainment Inc., 4000 Warner Blvd., 91522 Burbank, CA, US;
(770) Warner Communications Inc., 75 Rockefeller Plaza, 10019 New York, NY, US;
Dátum uzavretia zmluvy: 01.04.2003
(580) 18.08.2003

(111) 167613

(210) 56505
(732) Warner Communications Inc., 75 Rockefeller Plaza, 10019 New York, NY, US;
(770) Time Warner Entertainment Company, L. P., spoločnosť zriadená podľa zákonov štátu Delaware, 75 Rockefeller Plaza, New York, New York 10019, US;
Dátum uzavretia zmluvy: 31.03.2003
(580) 18.08.2003

(111) 167614

(210) 56506
(732) Warner Bros. Entertainment Inc., 4000 Warner Blvd., 91522 Burbank, CA, US;
(770) Warner Communications Inc., 75 Rockefeller Plaza, 10019 New York, NY, US;
Dátum uzavretia zmluvy: 01.04.2003
(580) 11.08.2003

(111) 167614

(210) 56506
(732) Warner Communications Inc., 75 Rockefeller Plaza, 10019 New York, NY, US;
(770) Time Warner Entertainment Company, L. P., spoločnosť zriadená podľa zákonov štátu Delaware, 75 Rockefeller Plaza, New York, New York 10019, US;
Dátum uzavretia zmluvy: 31.03.2003
(580) 11.08.2003

(111) 167615

(210) 56507

(732) Warner Communications Inc., 75 Rockefeller Plaza, 10019 New York, NY, US;

(770) Time Warner Entertainment Company, L. P., spoločnosť zriadená podľa zákonov štátu Delaware, 75 Rockefeller Plaza, New York, New York 10019, US;

Dátum uzavretia zmluvy: 31.03.2003

(580) 11.08.2003

(111) 167615

(210) 56507

(732) Warner Bros. Entertainment Inc., 4000 Warner Blvd., 91522 Burbank, CA, US;

(770) Warner Communications Inc., 75 Rockefeller Plaza, 10019 New York, NY, US;

Dátum uzavretia zmluvy: 01.04.2003

(580) 11.08.2003

(111) 167699

(210) 56198

(732) Warner Bros. Entertainment Inc., 4000 Warner Blvd., 91522 Burbank, CA, US;

(770) Warner Communications Inc., 75 Rockefeller Plaza, 10019 New York, NY, US;

Dátum uzavretia zmluvy: 01.04.2003

(580) 11.08.2003

(111) 167699

(210) 56198

(732) Warner Communications Inc., 75 Rockefeller Plaza, 10019 New York, NY, US;

(770) Time Warner Entertainment Company, L. P., 75 Rockefeller Plaza, New York, New York 10019, US;

Dátum uzavretia zmluvy: 31.03.2003

(580) 11.08.2003

(111) 167999

(210) 56987

(732) Warner Communications Inc., 75 Rockefeller Plaza, 10019 New York, NY, US;

(770) Time Warner Entertainment Company, L. P., spoločnosť zriadená podľa zákonov štátu Delaware, 75 Rockefeller Plaza, New York, New York 10019, US;

Dátum uzavretia zmluvy: 31.03.2003

(580) 11.08.2003

(111) 167999

(210) 56987

(732) Warner Bros. Entertainment Inc., 4000 Warner Blvd., 91522 Burbank, CA, US;

(770) Warner Communications Inc., 75 Rockefeller Plaza, 10019 New York, NY, US;

Dátum uzavretia zmluvy: 01.04.2003

(580) 11.08.2003

(111) 168000

(210) 56988

(732) Warner Bros. Entertainment Inc., 4000 Warner Blvd., 91522 Burbank, CA, US;

(770) Warner Communications Inc., 75 Rockefeller Plaza, 10019 New York, NY, US;

Dátum uzavretia zmluvy: 01.04.2003

(580) 11.08.2003

(111) 168000

(210) 56988

(732) Warner Communications Inc., 75 Rockefeller Plaza, 10019 New York, NY, US;

(770) Time Warner Entertainment Company, L. P., spoločnosť zriadená podľa zákonov štátu Delaware, 75 Rockefeller Plaza, New York, New York 10019, US;

Dátum uzavretia zmluvy: 31.03.2003

(580) 11.08.2003

(111) 168215

(210) 57153

(732) Cadbury Ireland Ltd., an Ireland company, Malahide Road, Coolock, Dublin 5, IE;

(770) PARKE, DAVIS & Co., Ltd., Lambert Court, Chestnut Avenue, Eastleigh, Hampshire S05 3ZQ, GB;

Dátum uzavretia zmluvy: 30.03.2003

(580) 12.08.2003

(111) 168363

(210) 57539

(732) Heinzl Paskov a. s., Zahradní 762, 739 21 Paskov, CZ;

(770) BIOCEL, a. s., Zahradní 762, 739 21 Paskov, CZ;

(580) 22.07.2003

(111) 168364

(210) 59940

(732) Heinzl Paskov a. s., Zahradní 762, 739 21 Paskov, CZ;

(770) BIOCEL, a. s., 73921 Paskov, CZ;

(580) 22.07.2003

(111) 168365

(210) 59939

(732) Heinzl Paskov a. s., Zahradní 762, 739 21 Paskov, CZ;

(770) BIOCEL, a. s., 73921 Paskov, CZ;

(580) 22.07.2003

(111) 168367

(210) 59942

(732) Heinzl Paskov a. s., Zahradní 762, 739 21 Paskov, CZ;

(770) BIOCEL, a. s., 73921 Paskov, CZ;

(580) 22.07.2003

(111) 168933

- (210) 58073
(732) BASF Agro B. V., Arnhem (NL), Zweigniederlassung Wädenswil, a Swiss Branch of a Dutch Private Limited Liability Company, Steinerstrasse 101, CH-8804 Au, CH;
(770) Shell International Petroleum Company Limited, Shell Centre, London SE1 7NA, GB;
Dátum uzavretia zmluvy: 14.08.2002
(580) 13.08.2003
-

(111) 168934

- (210) 58074
(732) BASF Agro B. V., Arnhem (NL), Zweigniederlassung Wädenswil, a Swiss Branch of a Dutch Private Limited Liability Company, Steinerstrasse 101, CH-8804 Au, CH;
(770) Shell International Petroleum Company Limited, Shell Centre, London SE1 7NA, GB;
Dátum uzavretia zmluvy: 14.08.2002
(580) 13.08.2003
-

(111) 171650

- (210) 60215
(732) ChevronTexaco Global Energy Inc., spoločnosť zriadená podľa zákonov štátu Delaware, 575 Market Street, 38th Floor, San Francisco, California 94105, US;
(770) Texaco International Trader Inc., 2000 Westchester Avenue, White Plains, New York 10650, US;
(580) 07.08.2003
-

(111) 172032

- (210) 62546
(732) Zotos International, Inc., 100 Tokeneke Road, Darien, Connecticut 06820, US;
(770) JOICO LABORATORIES, INC., spoločnosť zriadená podľa zákonov štátu California, 345 Baldwin Park Blvd., City of Industry, California 91746, US;
Dátum uzavretia zmluvy: 03.06.2003
(580) 13.08.2003
-

(111) 172054

- (210) 294-93
(732) Pivovar Stein a. s., Blumentálska 19, 816 13 Bratislava, SK;
(770) Bamford Investment Trading and Consulting Ltd., Meierhofstrasse 5, FL-9490 Vaduz, LI;
Dátum uzavretia zmluvy: 14.11.2002
(580) 20.08.2003
-

(111) 172055

- (210) 293-93
(732) Pivovar Stein a. s., Blumentálska 19, 816 13 Bratislava, SK;
(770) Bamford Investment Trading and Consulting Ltd., Meierhofstrasse 5, FL-9490 Vaduz, LI;
Dátum uzavretia zmluvy: 14.11.2002
(580) 20.08.2003
-

(111) 172056

- (210) 292-93
(732) Pivovar Stein a. s., Blumentálska 19, 816 13 Bratislava, SK;
(770) Bamford Investment Trading and Consulting Ltd., Meierhofstrasse 5, FL-9490 Vaduz, LI;
Dátum uzavretia zmluvy: 14.11.2002
(580) 19.08.2003
-

(111) 172550

- (210) 64219
(732) ChevronTexaco Global Energy Inc., spoločnosť zriadená podľa zákonov štátu Delaware, 575 Market Street, 38th Floor, San Francisco, California 94105, US;
(770) Texaco International Trader Inc., spoločnosť zriadená podľa zákonov štátu Delaware, 2000 Westchester Avenue, 10650 City of White Plains, New York, US;
(580) 07.08.2003
-

(111) 172551

- (210) 64218
(732) ChevronTexaco Global Energy Inc., spoločnosť zriadená podľa zákonov štátu Delaware, 575 Market Street, 38th Floor, San Francisco, California 94105, US;
(770) Texaco International Trader Inc., spoločnosť zriadená podľa zákonov štátu Delaware, 2000 Westchester Avenue, 10650 City of White Plains, New York, US;
(580) 07.08.2003
-

(111) 172554

- (210) 64210
(732) ChevronTexaco Global Energy Inc., spoločnosť zriadená podľa zákonov štátu Delaware, 575 Market Street, 38th Floor, San Francisco, California 94105, US;
(770) Texaco International Trader Inc., spoločnosť zriadená podľa zákonov štátu Delaware, 2000 Westchester Avenue, 10650 City of White Plains, New York, US;
(580) 07.08.2003
-

(111) 172555

- (210) 64209
(732) ChevronTexaco Global Energy Inc., spoločnosť zriadená podľa zákonov štátu Delaware, 575 Market Street, 38th Floor, San Francisco, California 94105, US;
(770) Texaco International Trader Inc., spoločnosť zriadená podľa zákonov štátu Delaware, 2000 Westchester Avenue, 10650 City of White Plains, New York, US;
(580) 07.08.2003
-

(111) 172556

- (210) 64208
(732) ChevronTexaco Global Energy Inc., spoločnosť zriadená podľa zákonov štátu Delaware, 575 Market Street, 38th Floor, San Francisco, California 94105, US;

(770) Texaco International Trader Inc., spoločnosť zriadená podľa zákonov štátu Delaware, 2000 Westchester Avenue, 10650 City of White Plains, New York, US;
(580) 07.08.2003

(770) Texaco International Trader Inc., spoločnosť zriadená podľa zákonov štátu Delaware, 2000 Westchester Avenue, 10650 City of White Plains, New York, US;
(580) 07.08.2003

(111) 172557

(210) 64206
(732) ChevronTexaco Global Energy Inc., spoločnosť zriadená podľa zákonov štátu Delaware, 575 Market Street, 38th Floor, San Francisco, California 94105, US;
(770) Texaco International Trader Inc., spoločnosť zriadená podľa zákonov štátu Delaware, 2000 Westchester Avenue, 10650 City of White Plains, New York, US;
(580) 07.08.2003

(111) 172582

(210) 64214
(732) ChevronTexaco Global Energy Inc., spoločnosť zriadená podľa zákonov štátu Delaware, 575 Market Street, 38th Floor, San Francisco, California 94105, US;
(770) Texaco International Trader Inc., spoločnosť zriadená podľa zákonov štátu Delaware, 2000 Westchester Avenue, 10650 City of White Plains, New York, US;
(580) 07.08.2003

(111) 172559

(210) 64204
(732) ChevronTexaco Global Energy Inc., spoločnosť zriadená podľa zákonov štátu Delaware, 575 Market Street, 38th Floor, San Francisco, California 94105, US;
(770) Texaco International Trader Inc., spoločnosť zriadená podľa zákonov štátu Delaware, 2000 Westchester Avenue, 10650 City of White Plains, New York, US;
(580) 07.08.2003

(111) 172611

(210) 64203
(732) ChevronTexaco Global Energy Inc., spoločnosť zriadená podľa zákonov štátu Delaware, 575 Market Street, 38th Floor, San Francisco, California 94105, US;
(770) Texaco International Trader Inc., spoločnosť zriadená podľa zákonov štátu Delaware, 2000 Westchester Avenue, 10650 City of White Plains, New York, US;
(580) 07.08.2003

(111) 172575

(210) 64217
(732) ChevronTexaco Global Energy Inc., spoločnosť zriadená podľa zákonov štátu Delaware, 575 Market Street, 38th Floor, San Francisco, California 94105, US;
(770) Texaco International Trader Inc., spoločnosť zriadená podľa zákonov štátu Delaware, 2000 Westchester Avenue, 10650 City of White Plains, New York, US;
(580) 07.08.2003

(111) 172612

(210) 64202
(732) ChevronTexaco Global Energy Inc., spoločnosť zriadená podľa zákonov štátu Delaware, 575 Market Street, 38th Floor, San Francisco, California 94105, US;
(770) Texaco International Trader Inc., spoločnosť zriadená podľa zákonov štátu Delaware, 2000 Westchester Avenue, 10650 City of White Plains, New York, US;
(580) 07.08.2003

(111) 172580

(210) 64220
(732) ChevronTexaco Global Energy Inc., spoločnosť zriadená podľa zákonov štátu Delaware, 575 Market Street, 38th Floor, San Francisco, California 94105, US;
(770) Texaco International Trader Inc., spoločnosť zriadená podľa zákonov štátu Delaware, 2000 Westchester Avenue, 10650 City of White Plains, New York, US;
(580) 07.08.2003

(111) 172613

(210) 64201
(732) ChevronTexaco Global Energy Inc., spoločnosť zriadená podľa zákonov štátu Delaware, 575 Market Street, 38th Floor, San Francisco, California 94105, US;
(770) Texaco International Trader Inc., spoločnosť zriadená podľa zákonov štátu Delaware, 2000 Westchester Avenue, 10650 City of White Plains, New York, US;
(580) 07.08.2003

(111) 172581

(210) 64221
(732) ChevronTexaco Global Energy Inc., spoločnosť zriadená podľa zákonov štátu Delaware, 575 Market Street, 38th Floor, San Francisco, California 94105, US;

(111) 172614

(210) 64200
(732) ChevronTexaco Global Energy Inc., spoločnosť zriadená podľa zákonov štátu Delaware, 575 Market Street, 38th Floor, San Francisco, California 94105, US;

(770) Texaco International Trader Inc., spoločnosť zriadená podľa zákonov štátu Delaware, 2000 Westchester Avenue, 10650 City of White Plains, New York, US;
(580) 07.08.2003

(111) 172695

(210) 524-93
(732) Cadbury Ireland Ltd., an Ireland company, Malahide Road, Coolock, Dublin 5, IE;
(770) PARKE, DAVIS and Company Limited, Lambert Court, Chesnut Avenue, Eastleigh, Hampshire S05 3ZQ, GB;
Dátum uzavretia zmluvy: 30.03.2003
(580) 12.08.2003

(111) 172915

(210) 64215
(732) ChevronTexaco Global Energy Inc., spoločnosť zriadená podľa zákonov štátu Delaware, 575 Market Street, 38th Floor, San Francisco, California 94105, US;
(770) Texaco International Trader Inc., spoločnosť zriadená podľa zákonov štátu Delaware, 2000 Westchester Avenue, 10650 City of White Plains, New York, US;
(580) 07.08.2003

(111) 172916

(210) 64216
(732) ChevronTexaco Global Energy Inc., spoločnosť zriadená podľa zákonov štátu Delaware, 575 Market Street, 38th Floor, San Francisco, California 94105, US;
(770) Texaco International Trader Inc., spoločnosť zriadená podľa zákonov štátu Delaware, 2000 Westchester Avenue, 10650 City of White Plains, New York, US;
(580) 07.08.2003

(111) 172917

(210) 64207
(732) ChevronTexaco Global Energy Inc., spoločnosť zriadená podľa zákonov štátu Delaware, 575 Market Street, 38th Floor, San Francisco, California 94105, US;
(770) Texaco International Trader Inc., spoločnosť zriadená podľa zákonov štátu Delaware, 2000 Westchester Avenue, 10650 City of White Plains, New York, US;
(580) 07.08.2003

(111) 173164

(210) 64504
(732) LEIRAS OY, Pansiontie 47, FIN - 20210 Turku, FI;
(770) Huhtamäki Oyj, Länsituulentie 7, 02100 Espoo, FI;
Dátum uzavretia zmluvy: 28.09.2001
(580) 08.07.2003

(111) 173279

(210) 1917-94
(732) Fytopharma, a. s., Dukelských hrdinov 651, 901 27 Malacky, SK;
(770) SLOVAKOFARMA, a. s., Nitrianska 100, 920 27 Hlohovec, SK;
Dátum uzavretia zmluvy: 28.02.2003
(580) 22.07.2003

(111) 173481

(210) 74099
(732) M. O. C., s. r. o., Nám. Dr. A. Schweitzera 194, 916 01 Stará Turá, SK;
(770) KOM INVEST, a. s., Nám. SNP 13, 811 06 Bratislava, SK;
Dátum uzavretia zmluvy: 22.11.2002
(580) 25.07.2003

(111) 173561

(210) 67967
(732) ChevronTexaco Global Energy Inc., spoločnosť zriadená podľa zákonov štátu Delaware, 575 Market Street, 38th Floor, San Francisco, California 94105, US;
(770) Texaco International Trader Inc., spoločnosť zriadená podľa zákonov štátu Delaware, 2000 Westchester Avenue, 10650 City of White Plains, New York, US;
(580) 07.08.2003

(111) 173956

(210) 65353
(732) Heinzel Paskov a. s., Zahradní 762, 739 21 Paskov, CZ;
(770) Biocel, a. s., 739 21 Paskov, CZ;
(580) 22.07.2003

(111) 174049

(210) 69271
(732) Kožešiny Trutnov, a. s., Bohuslavická 84, 541 03 Trutnov, CZ;
(770) KAROSA, s. p. sloučené podniky, 566 01 Vysocké Mýto, CZ;
Dátum uzavretia zmluvy: 07.05.2003
(580) 01.08.2003

(111) 174659

(210) 69649
(732) KMART ČR a. s., Národní třída 26, 110 00 Praha 1, CZ;
(770) Obchodní dům MÁJ, a.s., Národní třída 26, 110 00 Praha 1, CZ;
(580) 11.07.2003

(111) 174743

(210) 72425
(732) VICTORIA Versicherung AG, Victoriaplatz 1, 40198 Düsseldorf, DE;
(770) VICTORIA INTERNATIONAL, AG für Beteiligungen, Victoriaplatz 1, 400 Düsseldorf, DE;
Dátum uzavretia zmluvy: 07.04.2003
(580) 14.08.2003

(111) 174920

(210) 65349
 (732) Heinzl Paskov a. s., Zahradní 762, 739 21 Paskov, CZ;
 (770) Biocel, a. s., 739 21 Paskov, CZ;
 (580) 22.07.2003

(111) 175826

(210) 68160
 (732) HTC holding a. s., Dobrovičova 8, 811 09 Bratislava, SK;
 (770) HT Computers, a. s., Dobrovičova 8, 811 09 Bratislava, SK;
 Dátum uzavretia zmluvy: 11.07.2003
 (580) 13.08.2003

(111) 176246

(210) 64211
 (732) ChevronTexaco Global Energy Inc., spoločnosť zriadená podľa zákonov štátu Delaware, 575 Market Street, 38th Floor, San Francisco, California 94105, US;
 (770) Texaco International Trader Inc., spoločnosť zriadená podľa zákonov štátu Delaware, 2000 Westchester Avenue, 10650 City of White Plains, New York, US;
 (580) 07.08.2003

(111) 176625

(210) 65122
 (732) ABIGA, s. r. o., H. Meličkovej 28, 841 05 Bratislava, SK;
 (770) Information Systems & Marketing Contacts, Nám. Slobody 9, 814 99 Bratislava, SK;
 Dátum uzavretia zmluvy: 19.08.2002
 (580) 06.08.2003

(111) 176705

(210) 73554
 (732) Ing. Dušan Víglaský, Legionárska 1/A, 831 04 Bratislava, SK;
 (770) TINACO, spol. s r. o., Legionárska 1/A, 831 04 Bratislava, SK;
 Dátum uzavretia zmluvy: 24.10.2002
 (580) 06.08.2003

(111) 177276

(210) 1239-93
 (732) IVAX Pharmaceuticals s. r. o., Ostravská 29, 747 70 Opava-Komárov, CZ;
 (770) IVAX - CR, a. s., Ostravská 29, 747 70 Opava - Komárov, CZ;
 (580) 14.08.2003

(111) 177472

(210) 69648
 (732) KMART ČR a. s., Národní třída 26, 110 00 Praha 1, CZ;
 (770) Obchodní dům MÁJ, a. s., Národní třída 26, 110 00 Praha 1, CZ;
 (580) 11.07.2003

(111) 177732

(210) 402-97
 (732) Fytopharma, a. s., Dukelských hrdinov 651, 901 27 Malacky, SK;
 (770) SLOVAKOFARMA, a. s., Nitrianska 100, 920 27 Hlohovec, SK;
 Dátum uzavretia zmluvy: 28.02.2003
 (580) 13.08.2003

(111) 177824

(210) 71030
 (732) Východoslovenské stavebné hmoty, a. s., Turňa nad Bodvou č. 654, 044 02 Turňa nad Bodvou, SK;
 (770) BETOX, s. r. o., Južná trieda 115, 040 01 KOŠICE, SK;
 (580) 13.08.2003

(111) 178045

(210) 616-97
 (732) ENVIGEO, a. s., Kynceľová 2, 974 11 Banská Bystrica, SK;
 (770) EnviGeo, s. r. o., Kynceľová 10, 975 90 Banská Bystrica, SK;
 (580) 06.08.2003

(111) 178086

(210) 62062
 (732) Ekoplastik, a. s., Rudeč 848, 277 13 Kostelec nad Labem, CZ;
 (770) Čadek Jaroslav, Ing., EKOPLASTIK, Korunní 133, 130 00 Praha 3, CZ;
 Dátum uzavretia zmluvy: 24.04.2003
 (580) 05.08.2003

(111) 178282

(210) 2093-93
 (732) MOIRA, spol. s r. o., Jána Mrvu 4, 949 01 Nitra, SK;
 (770) VínoProdukt, a. s., Barónka 1, 835 02 Bratislava-Rača, SK;
 (580) 23.07.2003

(111) 178523

(210) 1971-94
 (732) ABBOTT GmbH & Co. KG, Max-Planck-Ring 2, 65205 Wiesbaden, DE;
 (770) ABBOTT GmbH, Knollstrasse, 67061 Ludwigshafen, DE;
 (580) 05.08.2003

(111) 178523

(210) 1971-94
 (732) ABBOTT GmbH, Knollstrasse, 67061 Ludwigshafen, DE;
 (770) Knoll GmbH, Knollstrasse, 67061 Ludwigshafen, DE;
 (580) 05.08.2003

(111) 178524

(210) 1972-94
(732) ABBOTT GmbH, Knollstrasse, 67061 Ludwigshafen, DE;
(770) Knoll GmbH, Knollstrasse, 67061 Ludwigshafen, DE;
(580) 05.08.2003

(111) 178524

(210) 1972-94
(732) ABBOTT GmbH & Co. KG, Max-Planck-Ring 2, 65205 Wiesbaden, DE;
(770) ABBOTT GmbH, Knollstrasse, 67061 Ludwigshafen, DE;
(580) 05.08.2003

(111) 178525

(210) 1973-94
(732) ABBOTT GmbH, Knollstrasse, 67061 Ludwigshafen, DE;
(770) Knoll GmbH, Knollstrasse, 67061 Ludwigshafen, DE;
(580) 05.08.2003

(111) 178525

(210) 1973-94
(732) ABBOTT GmbH & Co. KG, Max-Planck-Ring 2, 65205 Wiesbaden, DE;
(770) ABBOTT GmbH, Knollstrasse, 67061 Ludwigshafen, DE;
(580) 05.08.2003

(111) 179554

(210) 1631-94
(732) Cadbury Ireland Ltd., an Ireland company, Malahide Road, Coolock, Dublin 5, IE;
(770) PARKE, DAVIS & Co., Ltd., Lambert Court, Chestnut Avenue, Eastleigh, Hampshire S05 3ZQ, GB;
Dátum uzavretia zmluvy: 30.03.2003
(580) 12.08.2003

(111) 179703

(210) 295-93
(732) Pivovar Stein a. s., Blumentálska 19, 816 13 Bratislava, SK;
(770) Bamford Investment Trading and Consulting Ltd., Meierhofstrasse 5, FL-9490 Vaduz, LI;
Dátum uzavretia zmluvy: 14.11.2002
(580) 20.08.2003

(111) 179704

(210) 296-93
(732) Pivovar Stein a. s., Blumentálska 19, 816 13 Bratislava, SK;
(770) Bamford Investment Trading and Consulting Ltd., Meierhofstrasse 5, FL-9490 Vaduz, LI;
Dátum uzavretia zmluvy: 14.11.2002
(580) 20.08.2003

(111) 180227

(210) 1282-94
(732) Cadbury Ireland Ltd., an Ireland company, Malahide Road, Coolock, Dublin 5, IE;
(770) PARKE, DAVIS & Co., Ltd., Lambert Court, Chestnut Avenue, Eastleigh, Hampshire S05 3ZQ, GB;
Dátum uzavretia zmluvy: 30.03.2003
(580) 12.08.2003

(111) 180735

(210) 2850-94
(732) TPK, spol. s r. o., Velkomoravská 2714/28, 695 19 Hodonín, CZ;
(770) Jesenické mlékárny, a. s., Staroměstská č.1, 792 01 Bruntál, CZ;
Dátum uzavretia zmluvy: 03.04.2003
(580) 31.07.2003

(111) 181172

(210) 71516
(732) A - HA - public, spol. s r. o., Sokolská 1/B, 811 01 Bratislava, SK;
(770) Horizont Slovakia, a. s., Kováčska 63, 040 01 Košice, SK;
Dátum uzavretia zmluvy: 28.02.2002
(580) 05.05.2003

(111) 181305

(210) 515-95
(732) VÍNO, a. s., Košice, Hviezdoslavova 2, 040 01 Košice, SK;
(770) Víno, štátny podnik Košice, Hviezdoslavova 2, 042 89 Košice, SK;
Dátum uzavretia zmluvy: 07.08.1995
(580) 23.07.2003

(111) 181305

(210) 515-95
(732) Vitis trade, s. r. o., Sásovská cesta 41, 974 01 Banská Bystrica, SK;
(770) VÍNO, a. s., Košice, Werferova 1, 040 01 Košice, SK;
Dátum uzavretia zmluvy: 18.03.2002
(580) 23.07.2003

(111) 181307

(210) 518-95
(732) VÍNO, a. s., Košice, Hviezdoslavova 2, 040 01 Košice, SK;
(770) Víno, štátny podnik Košice, Hviezdoslavova 2, 042 89 Košice, SK;
Dátum uzavretia zmluvy: 07.08.1995
(580) 11.08.2003

(111) 181308

(210) 519-95
(732) VÍNO, a. s., Košice, Hviezdoslavova 2, 040 01 Košice, SK;
(770) Víno, štátny podnik Košice, Hviezdoslavova 2, 042 89 Košice, SK;

Dátum uzavretia zmluvy: 07.08.1995
(580) 11.08.2003

(111) 181309

(210) 521-95
(732) VÍNO, a. s., Košice, Hviezdoslavova 2, 040 01 Košice, SK;
(770) Víno, štátny podnik Košice, Hviezdoslavova 2, 042 89 Košice, SK;
Dátum uzavretia zmluvy: 07.08.1995
(580) 11.08.2003

(111) 181310

(210) 522-95
(732) Vitis trade, s. r. o., Sásovská cesta 41, 974 01 Banská Bystrica, SK;
(770) VÍNO, a. s., Košice, Werferova 1, 040 01 Košice, SK;
Dátum uzavretia zmluvy: 18.03.2002
(580) 23.07.2003

(111) 181310

(210) 522-95
(732) VÍNO, a. s., Košice, Hviezdoslavova 2, 040 01 Košice, SK;
(770) Víno, štátny podnik Košice, Hviezdoslavova 2, 042 89 Košice, SK;
Dátum uzavretia zmluvy: 07.08.1995
(580) 23.07.2003

(111) 181311

(210) 523-95
(732) VÍNO, a. s., Košice, Hviezdoslavova 2, 040 01 Košice, SK;
(770) Víno, štátny podnik Košice, Hviezdoslavova 2, 042 89 Košice, SK;
Dátum uzavretia zmluvy: 07.08.1995
(580) 11.08.2003

(111) 181312

(210) 524-95
(732) VÍNO, a. s., Košice, Hviezdoslavova 2, 040 01 Košice, SK;
(770) Víno, štátny podnik Košice, Hviezdoslavova 2, 042 89 Košice, SK;
Dátum uzavretia zmluvy: 07.08.1995
(580) 11.08.2003

(111) 181315

(210) 1334-95
(732) Arjo. Med. Aktiebolag Ltd, Saint Catherine Street, Gloucester, Gloucestershire GL1 2SL, GB;
(770) Arjo Limited, St. Catherine Street, Gloucester GL1 2SL, GB;
Dátum uzavretia zmluvy: 19.06.2003
(580) 31.07.2003

(111) 181316

(210) 1335-95
(732) Arjo. Med. Aktiebolag Ltd, Saint Catherine Street, Gloucester, Gloucestershire GL1 2SL, GB;

(770) Arjo Limited, St. Catherine Street, Gloucester GL1 2SL, GB;
Dátum uzavretia zmluvy: 19.06.2003
(580) 31.07.2003

(111) 181617

(210) 2878-94
(732) Zotos International, Inc., 100 Tokeneke Road, Darien, Connecticut 06820, US;
(770) JOICO LABORATORIES, INC., spoločnosť zriadená podľa zákonov štátu California, 345 Baldwin Park Blvd., City of Industry, California 91746, US;
Dátum uzavretia zmluvy: 03.06.2003
(580) 13.08.2003

(111) 182144

(210) 1914-95
(732) HTC holding a. s., Dobrovičova 8, 811 09 Bratislava, SK;
(770) HT Computers, a. s., Dobrovičova 8, 811 09 Bratislava, SK;
Dátum uzavretia zmluvy: 11.07.2003
(580) 14.08.2003

(111) 182293

(210) 2787-95
(732) WALMARK, a. s., Oldřichovice 44, 739 61 Třinec, CZ;
(770) „SELIKO SLOVAKIA“, spol. s r. o., Jarmočná č. 73, 992 01 Modrý Kameň, SK;
Dátum uzavretia zmluvy: 11.07.2003
(580) 25.07.2003

(111) 183235

(210) 2440-97
(732) MOIRA, spol. s r. o., Jána Mrvu 4, 949 01 Nitra, SK;
(770) VÍNOPRODUKT, a. s., Ul. Barónka č.1, 835 02 Bratislava - Rača, SK;
(580) 23.07.2003

(111) 183331

(210) 3180-95
(732) AGROS-FORTUNA SP. Z O.O., K. Dobrowolskiego 21, Tarczyn, PL;
(770) AGROS HOLDING SA, Warszawa, PL;
Dátum uzavretia zmluvy: 16.01.2003
(580) 18.08.2003

(111) 183808

(210) 3656-95
(732) G. B. AMBROSOLI SpA, via G. B. Ambrosoli 12, 22027 Ronago (Como), IT;
(770) FI Internacional S.A., Camino Internacional s/n, Reñaca Alto, Viña del Mar, CL;
Dátum uzavretia zmluvy: 21.01.2003
(580) 08.07.2003

(111) 184372

(210) 496-96
(732) Arjo. Med. Aktiebolag Ltd, Saint Catherine Street, Gloucester, Gloucestershire GL1 2SL, GB;
(770) Arjo Limited, St. Catherine Street, Gloucester GL1 2SL, GB;
Dátum uzavretia zmluvy: 19.06.2003
(580) 31.07.2003

(111) 184519

(210) 1828-96
(732) Uniroyal Chemical Company, Inc., a Delaware corporation, Benson Road, Middlebury, Connecticut 06749, US;
(770) Crompton Manufacturing Company, Inc., Benson Road, Middlebury, Connecticut 06749, US;
Dátum uzavretia zmluvy: 31.12.2000
(580) 19.08.2003

(111) 185184

(210) 2324-96
(732) Cadbury Ireland Ltd., an Ireland company, Malahide Road, Coolock, Dublin 5, IE;
(770) PARKE, DAVIS and Company Limited, Lambert Court, Chesnut Avenue, Eastleigh, Hampshire S05 3ZQ, GB;
Dátum uzavretia zmluvy: 30.03.2003
(580) 12.08.2003

(111) 185226

(210) 2501-96
(732) ABBOTT GmbH & Co. KG, Max-Planck-Ring 2, 65205 Wiesbaden, DE;
(770) ABBOTT GmbH, Knollstrasse, 67061 Ludwigshafen, DE;
(580) 05.08.2003

(111) 185226

(210) 2501-96
(732) ABBOTT GmbH, Knollstrasse, 67061 Ludwigshafen, DE;
(770) Knoll GmbH, Knollstrasse, 67061 Ludwigshafen, DE;
(580) 05.08.2003

(111) 185358

(210) 514-95
(732) VÍNO, a. s., Košice, Hviezdoslavova 2, 040 01 Košice, SK;
(770) Víno, štátny podnik Košice, Hviezdoslavova 2, 042 89 Košice, SK;
Dátum uzavretia zmluvy: 07.08.1995
(580) 11.08.2003

(111) 186437

(210) 650-97
(732) Warner Bros. Entertainment Inc., 4000 Warner Blvd., 91522 Burbank, CA, US;
(770) Warner Communications Inc., 75 Rockefeller Plaza, 10019 New York, NY, US;
Dátum uzavretia zmluvy: 31.03.2003
(580) 19.08.2003

(111) 186437

(210) 650-97
(732) Warner Communications Inc., 75 Rockefeller Plaza, 10019 New York, NY, US;
(770) Time Warner Entertainment Company, L. P., spoločnosť zriadená podľa zákonov štátu Delaware, 75 Rockefeller Plaza, New York, New York 10019, US;
Dátum uzavretia zmluvy: 20.08.2002
(580) 19.08.2003

(111) 186438

(210) 651-97
(732) Warner Bros. Entertainment Inc., 4000 Warner Blvd., 91522 Burbank, CA, US;
(770) Warner Communications Inc., 75 Rockefeller Plaza, 10019 New York, NY, US;
Dátum uzavretia zmluvy: 31.03.2003
(580) 19.08.2003

(111) 186438

(210) 651-97
(732) Warner Communications Inc., 75 Rockefeller Plaza, 10019 New York, NY, US;
(770) Time Warner Entertainment Company, L. P., spoločnosť zriadená podľa zákonov štátu Delaware, 75 Rockefeller Plaza, New York, New York 10019, US;
Dátum uzavretia zmluvy: 20.08.2002
(580) 19.08.2003

(111) 186439

(210) 652-97
(732) Warner Bros. Entertainment Inc., 4000 Warner Blvd., 91522 Burbank, CA, US;
(770) Warner Communications Inc., 75 Rockefeller Plaza, 10019 New York, NY, US;
Dátum uzavretia zmluvy: 31.03.2003
(580) 19.08.2003

(111) 186439

(210) 652-97
(732) Warner Communications Inc., 75 Rockefeller Plaza, 10019 New York, NY, US;
(770) Time Warner Entertainment Company, L. P., spoločnosť zriadená podľa zákonov štátu Delaware, 75 Rockefeller Plaza, New York, New York 10019, US;
Dátum uzavretia zmluvy: 20.08.2002
(580) 19.08.2003

(111) 186440

(210) 653-97
(732) Warner Bros. Entertainment Inc., 4000 Warner Blvd., 91522 Burbank, CA, US;
(770) Warner Communications Inc., 75 Rockefeller Plaza, 10019 New York, NY, US;
Dátum uzavretia zmluvy: 31.03.2003
(580) 19.08.2003

(111) 186440

(210) 653-97

(732) Warner Communications Inc., 75 Rockefeller Plaza, 10019 New York, NY, US;

(770) Time Warner Entertainment Company, L. P., spoločnosť zriadená podľa zákonov štátu Delaware, 75 Rockefeller Plaza, New York, New York 10019, US;

Dátum uzavretia zmluvy: 20.08.2002

(580) 19.08.2003

(111) 186441

(210) 654-97

(732) Warner Communications Inc., 75 Rockefeller Plaza, 10019 New York, NY, US;

(770) Time Warner Entertainment Company, L. P., spoločnosť zriadená podľa zákonov štátu Delaware, 75 Rockefeller Plaza, New York, New York 10019, US;

Dátum uzavretia zmluvy: 20.08.2002

(580) 19.08.2003

(111) 186441

(210) 654-97

(732) Warner Bros. Entertainment Inc., 4000 Warner Blvd., 91522 Burbank, CA, US;

(770) Warner Communications Inc., 75 Rockefeller Plaza, 10019 New York, NY, US;

(580) 19.08.2003

(111) 186824

(210) 1027-97

(732) ABBOTT GmbH, Knollstrasse, 67061 Ludwigshafen, DE;

(770) Knoll GmbH, Knollstrasse, 67061 Ludwigshafen, DE;

(580) 05.08.2003

(111) 186824

(210) 1027-97

(732) ABBOTT GmbH & Co. KG, Max-Planck-Ring 2, 65205 Wiesbaden, DE;

(770) ABBOTT GmbH, Knollstrasse, 67061 Ludwigshafen, DE;

(580) 05.08.2003

(111) 187111

(210) 617-97

(732) ENVIGEO, a. s., Kynceľová 2, 974 11 Banská Bystrica, SK;

(770) EnviGeo, s. r. o., Kynceľová 10, 975 90 Banská Bystrica, SK;

(580) 06.08.2003

(111) 187133

(210) 647-97

(732) Warner Communications Inc., 75 Rockefeller Plaza, 10019 New York, NY, US;

(770) Time Warner Entertainment Company, L. P., spoločnosť zriadená podľa zákonov štátu Delaware, 75 Rockefeller Plaza, New York, New York 10019, US;

York 10019, US;

Dátum uzavretia zmluvy: 20.08.2002

(580) 19.08.2003

(111) 187133

(210) 647-97

(732) Warner Bros. Entertainment Inc., 4000 Warner Blvd., 91522 Burbank, CA, US;

(770) Warner Communications Inc., 75 Rockefeller Plaza, 10019 New York, NY, US;

Dátum uzavretia zmluvy: 31.03.2003

(580) 19.08.2003

(111) 187134

(210) 648-97

(732) Warner Communications Inc., 75 Rockefeller Plaza, 10019 New York, NY, US;

(770) Time Warner Entertainment Company, L. P., spoločnosť zriadená podľa zákonov štátu Delaware, 75 Rockefeller Plaza, New York, New York 10019, US;

Dátum uzavretia zmluvy: 20.08.2002

(580) 19.08.2003

(111) 187134

(210) 648-97

(732) Warner Bros. Entertainment Inc., 4000 Warner Blvd., 91522 Burbank, CA, US;

(770) Warner Communications Inc., 75 Rockefeller Plaza, 10019 New York, NY, US;

Dátum uzavretia zmluvy: 31.03.2003

(580) 19.08.2003

(111) 187135

(210) 649-97

(732) Warner Bros. Entertainment Inc., 4000 Warner Blvd., 91522 Burbank, CA, US;

(770) Warner Communications Inc., 75 Rockefeller Plaza, 10019 New York, NY, US;

Dátum uzavretia zmluvy: 31.03.2003

(580) 19.08.2003

(111) 187135

(210) 649-97

(732) Warner Communications Inc., 75 Rockefeller Plaza, 10019 New York, NY, US;

(770) Time Warner Entertainment Company, L. P., spoločnosť zriadená podľa zákonov štátu Delaware, 75 Rockefeller Plaza, New York, New York 10019, US;

Dátum uzavretia zmluvy: 20.08.2002

(580) 19.08.2003

(111) 187415

(210) 1150-97

(732) CALENDULA, a. s., Nová Ľubovňa 238 A, 065 11 Nová Ľubovňa, SK;

(770) SLOVAKOFARMA, a. s., Nitrianska 100, 920 27 Hlohovec, SK;

Dátum uzavretia zmluvy: 11.06.2003

(580) 13.08.2003

(111) 187665

(210) 67608
(732) ZIFF-DAVIS PUBLISHING COMPANY, L. P.,
One Park Avenue, New York, New York, US;
(770) Ziff Communications Company, L.P., 153 East
53rd Street, New York, New York, US;
Dátum uzavretia zmluvy: 29.01.2001
(580) 25.07.2003

(111) 187665

(210) 67608
(732) ZD Inc., One Park Avenue, New York, New
York 10016, US;
(770) ZIFF-DAVIS PUBLISHING COMPANY, L. P.,
One Park Avenue, New York, New York, US;
Dátum uzavretia zmluvy: 16.01.2003
(580) 25.07.2003

(111) 187665

(210) 67608
(732) ZIFF DAVIS PUBLISHING HOLDINGS INC.,
28 East 28th Street, New York, NY 10016, US;
(770) ZD Inc., 28 East 28th Street, New York, New
York, US;
Dátum uzavretia zmluvy: 08.08.2000
(580) 25.07.2003

(111) 188957

(210) 2720-97
(732) Principles Retail Limited, 19-22 Rathbone Place,
London W1T 1HY, GB;
(770) ARCADIA GROUP BRANDS LIMITED, Co-
legrave House, 70 Berners Street, London W1P
3AE, GB;
Dátum uzavretia zmluvy: 01.09.2002
(580) 31.07.2003

(111) 189404

(210) 2718-97
(732) Hawkshead Retail Limited, 19-22 Rathbone Pla-
ce, London W1T 1HY, GB;
(770) ARCADIA GROUP BRANDS LIMITED, Co-
legrave House, 70 Berners Street, London W1P
3AE, GB;
Dátum uzavretia zmluvy: 01.09.2002
(580) 31.07.2003

(111) 189941

(210) 467-98
(732) MOIRA, spol. s r. o., Jána Mrvu 4, 949 01 Nitra,
SK;
(770) VÍNOPRODUKT, a. s., Bratislava, Barónka 1,
835 02 Bratislava, SK;
(580) 23.07.2003

(111) 189942

(210) 469-98
(732) MOIRA, spol. s r. o., Jána Mrvu 4, 949 01 Nitra,
SK;
(770) VÍNOPRODUKT, a. s., Bratislava, Barónka 1,
835 02 Bratislava, SK;
(580) 23.07.2003

(111) 189961

(210) 540-98
(732) MOIRA, spol. s r. o., Jána Mrvu 4, 949 01 Nitra,
SK;
(770) VÍNOPRODUKT, a. s., Bratislava, Barónka 1,
835 02 Bratislava, SK;
(580) 23.07.2003

(111) 190251

(210) 468-98
(732) MOIRA, spol. s r. o., Jána Mrvu 4, 949 01 Nitra,
SK;
(770) VÍNOPRODUKT, a. s., Bratislava, Barónka 1,
835 02 Bratislava, SK;
(580) 23.07.2003

(111) 190916

(210) 2028-98
(732) Slovenská realitná spoločnosť, s. r. o., Jašíkova
2, 821 03 Bratislava, SK;
(770) SCHULTZ & DEMETER, s. r. o., Saratovská 16,
841 02 Bratislava, SK;
Dátum uzavretia zmluvy: 09.07.2003
(580) 01.08.2003

(111) 191560

(210) 1799-98
(732) Cadbury Ireland Ltd., an Ireland company, Ma-
lahide Road, Coolock, Dublin 5, IE;
(770) PARKE, DAVIS & CO., LIMITED, Lambert
Court, Chestnut Avenue, Eastleigh, Hampshire
S05 3ZQ, GB;
Dátum uzavretia zmluvy: 30.03.2003
(580) 12.08.2003

(111) 191914

(210) 2117-98
(732) VIVA TRADE, spol. s r. o., Kuzmányho 25,
040 01 Košice, SK;
(770) POWER DART SLOVAKIA, spol. s r. o., Vyso-
koškolská 11, 040 01 Košice, SK;
Dátum uzavretia zmluvy: 21.05.2002
(580) 06.08.2003

(111) 191941

(210) 2488-98
(732) MOIRA, spol. s r. o., Jána Mrvu 4, 949 01 Nitra,
SK;
(770) VÍNOPRODUKT, a. s., Bratislava, Barónka 1,
835 02 Bratislava, SK;
(580) 23.07.2003

(111) 191942

(210) 2489-98
(732) MOIRA, spol. s r. o., Jána Mrvu 4, 949 01 Nitra,
SK;
(770) VÍNOPRODUKT, a. s., Bratislava, Barónka 1,
835 02 Bratislava, SK;
(580) 23.07.2003

(111) 192060

(210) 3372-98
(732) Cadbury Ireland Ltd., an Ireland company, Malahide Road, Coolock, Dublin 5, IE;
(770) PARKE, DAVIS & CO., LIMITED, Lambert Court, Chestnut Avenue, Eastleigh, Hampshire S05 3ZQ, GB;
Dátum uzavretia zmluvy: 30.03.2003
(580) 12.08.2003

(111) 192511

(210) 785-95
(732) OTF ORAVAN, a. s., Závodná 459, 027 43 Nižná, SK;
(770) OTF, a. s., Závodná 459, 027 43 Nižná, SK;
Dátum uzavretia zmluvy: 15.05.2003
(580) 05.08.2003

(111) 192937

(210) 1291-98
(732) SP Brand Holding EEIG, Culliganlaan 2A, B1831 Diegem, BE;
(770) Sumitomo Rubber Industries, Ltd., 6-9, 3-chome, Wakinohama-cho, Chuo-ku, Kobe 651, JP;
Dátum uzavretia zmluvy: 06.02.2003
(580) 13.08.2003

(111) 193508

(210) 1038-99
(732) MOIRA, spol. s r. o., Jána Mrvu 4, 949 01 Nitra, SK;
(770) VÍNOPRODUKT, a. s., Bratislava, Barónka 1, 835 02 Bratislava, SK;
(580) 23.07.2003

(111) 195223

(210) 3394-99
(732) KAMPO s. r. o., tř. T. Bati, areál Svit, 762 02 Zlín, CZ;
(770) Čapková Libuše, Mgr. - KAVEN, Nivy I/436, 760 01 Zlín, CZ;
Dátum uzavretia zmluvy: 14.02.2001
(580) 18.08.2003

(111) 195660

(210) 355-2000
(732) Uniroyal Chemical Company, Inc., a Delaware corporation, Benson Road, Middlebury, Connecticut 06749, US;
(770) Crompton Manufacturing Company, Inc., Benson Road, Middlebury, Connecticut 06749, US;
Dátum uzavretia zmluvy: 31.12.2003
(580) 19.08.2003

(111) 196090

(210) 864-2000
(732) BUM Equipment LLC, 71 Ironia Road, Mendham, New Jersey 07945, US;
(770) B. U. M. International, Inc., 141 Industrial Highway, Slatersville, Rhode Island 02876, US;

Dátum uzavretia zmluvy: 18.12.2002

(580) 13.08.2003

(111) 197546

(210) 2113-2000
(732) Cadbury Ireland Ltd., an Ireland company, Malahide Road, Coolock, Dublin 5, IE;
(770) PARKE, DAVIS & Co., Ltd., Lambert Court, Chestnut Avenue, Eastleigh, Hampshire S05 3ZQ, GB;
Dátum uzavretia zmluvy: 30.03.2003
(580) 12.08.2003

(111) 198899

(210) 3982-2000
(732) PIPECO SLOVAKIA, s. r. o., Mostárenská 9, 977 01 Brezno, SK;
(770) PIPECO A PLUS, s. r. o., Mostárenská 9, 977 01 Brezno, SK;
Dátum uzavretia zmluvy: 09.07.2003
(580) 01.08.2003

(111) 198900

(210) 3983-2000
(732) PIPECO SLOVAKIA, s. r. o., Mostárenská 9, 977 01 Brezno, SK;
(770) PIPECO A PLUS, s. r. o., Mostárenská 9, 977 01 Brezno, SK;
Dátum uzavretia zmluvy: 09.07.2003
(580) 01.08.2003

(111) 199103

(210) 513-2001
(732) MOIRA, spol. s r. o., Jána Mrvu 4, 949 01 Nitra, SK;

(770) VÍNOPRODUKT, a. s., Bratislava, Barónka 1, 835 02 Bratislava, SK;
(580) 23.07.2003

(111) 199104

(210) 514-2001
(732) MOIRA, spol. s r. o., Jána Mrvu 4, 949 01 Nitra, SK;
(770) VÍNOPRODUKT, a. s., Bratislava, Barónka 1, 835 02 Bratislava, SK;
(580) 23.07.2003

(111) 199105

(210) 515-2001
(732) MOIRA, spol. s r. o., Jána Mrvu 4, 949 01 Nitra, SK;
(770) VÍNOPRODUKT, a. s., Bratislava, Barónka 1, 835 02 Bratislava, SK;
(580) 23.07.2003

(111) 199106

(210) 516-2001
(732) MOIRA, spol. s r. o., Jána Mrvu 4, 949 01 Nitra, SK;

(770) VÍNOPRODUKT, a. s., Bratislava, Barónka 1,
835 02 Bratislava, SK;
(580) 23.07.2003

(111) 199107
(210) 517-2001
(732) MOIRA, spol. s r. o., Jána Mrvu 4, 949 01 Nitra,
SK;
(770) VÍNOPRODUKT, a. s., Bratislava, Barónka 1,
835 02 Bratislava, SK;
(580) 23.07.2003

(111) 199110
(210) 537-2001
(732) Uniroyal Chemical Company, Inc., a Delaware
corporation, Benson Road, Middlebury, Connec-
ticut 06749, US;
(770) Crompton Manufacturing Company, Inc., Ben-
son Road, Middlebury, Connecticut 06749, US;
Dátum uzavretia zmluvy: 31.12.2000
(580) 19.08.2003

(111) 199111
(210) 538-2001
(732) Uniroyal Chemical Company, Inc., a Delaware
corporation, Benson Road, Middlebury, Connec-
ticut 06749, US;
(770) Crompton Manufacturing Company, Inc., Ben-
son Road, Middlebury, Connecticut 06749, US;
Dátum uzavretia zmluvy: 31.12.2000
(580) 19.08.2003

(111) 199112
(210) 539-2001
(732) Uniroyal Chemical Company, Inc., a Delaware
corporation, Benson Road, Middlebury, Connec-
ticut 06749, US;
(770) Crompton Manufacturing Company, Inc., Ben-
son Road, Middlebury, Connecticut 06749, US;
Dátum uzavretia zmluvy: 31.12.2000
(580) 19.08.2003

(111) 199148
(210) 2114-2000
(732) Cadbury Ireland Ltd., an Ireland company, Ma-
lahide Road, Coolock, Dublin 5, IE;
(770) PARKE, DAVIS & Co., Ltd., Lambert Court,
Chestnut Avenue, Eastleigh, Hampshire S05
3ZQ, GB;
Dátum uzavretia zmluvy: 30.03.2003
(580) 12.08.2003

(111) 199723
(210) 969-2001
(732) MOIRA, spol. s r. o., Jána Mrvu 4, 949 01 Nitra,
SK;
(770) VÍNOPRODUKT, a. s., Bratislava, Barónka 1,
835 02 Bratislava, SK;
(580) 23.07.2003

(111) 199806
(210) 519-2001
(732) MOIRA, spol. s r. o., Jána Mrvu 4, 949 01 Nitra,
SK;
(770) VÍNOPRODUKT, a. s., Bratislava, Barónka 1,
835 02 Bratislava, SK;
(580) 23.07.2003

(111) 199807
(210) 520-2001
(732) MOIRA, spol. s r. o., Jána Mrvu 4, 949 01 Nitra,
SK;
(770) VÍNOPRODUKT, a. s., Bratislava, Barónka 1,
835 02 Bratislava, SK;
(580) 23.07.2003

(111) 200186
(210) 1194-2001
(732) IVAX Pharmaceuticals s. r. o., Ostravská 29,
747 70 Opava-Komárov, CZ;
(770) IVAX - CR, a. s., Ostravská 29, 747 70 Opava -
- Komárov, CZ;
(580) 19.08.2003

(111) 200544
(210) 1599-2001
(732) M. O. C., s. r. o., Nám. Dr. A. Schweitzera 194,
916 01 Stará Turá, SK;
(770) CHIRANA Medical, a. s., Nám. Dr. A. Schweit-
zera 194, 916 01 Stará Turá, SK;
Dátum uzavretia zmluvy: 22.05.2003
(580) 13.08.2003

(111) 201358
(210) 2456-2001
(732) MOIRA, spol. s r. o., Jána Mrvu 4, 949 01 Nitra,
SK;
(770) VÍNOPRODUKT, a. s., Bratislava, Barónka 1,
835 02 Bratislava, SK;
(580) 23.07.2003

(111) 201464
(210) 1829-2001
(732) Domček Erich, LITTLE HOUSE, Vodná ul. č. 7,
Nitra, SK;
(770) THE HOUSE OF EDEN FOOD LTD, Cedar co-
urt, Castle Hill, Farnham, Surrey GU 97JF, GB;
Dátum uzavretia zmluvy: 05.05.2003
(580) 30.07.2003

(111) 201873
(210) 3319-2001
(732) MAC TV - spoločnosť s ručením obmedzeným
Košice, Grešákova 10, 040 01 Košice, SK;
(770) CET 21, spol. s r. o., Kříženeckého nám. 322/5,
152 52 Praha 5, CZ;
Dátum uzavretia zmluvy: 13.05.2003
(580) 04.08.2003

(111) 201947

(210) 2204-2001

(732) Warner Communications Inc., 75 Rockefeller Plaza, 10019 New York, NY, US;

(770) Time Warner Entertainment Company, L. P., 75 Rockefeller Plaza, New York, New York 10019, US;

Dátum uzavretia zmluvy: 20.08.2002

(580) 19.08.2003

(111) 201947

(210) 2204-2001

(732) Warner Bros. Entertainment Inc., 4000 Warner Blvd., 91522 Burbank, CA, US;

(770) Warner Communications Inc., 75 Rockefeller Plaza, 10019 New York, NY, US;

Dátum uzavretia zmluvy: 31.03.2003

(580) 19.08.2003

(111) 202386

(210) 2697-2000

(732) WALMARK, a. s., Oldřichovice 44, 739 61 Třinec, CZ;

(770) „SELIKO SLOVAKIA“, spol. s r. o., Jarmočná č. 73, 992 01 Modrý Kameň, SK;

Dátum uzavretia zmluvy: 11.07.2003

(580) 28.07.2003

(111) 202391

(210) 3825-2000

(732) SWISSPORT, s. r. o., Dobrovského 42, 612 00 Brno, CZ;

(770) FERRAX SPORT s. r. o., Lipolec 14, 380 01 Dačice, CZ;

Dátum uzavretia zmluvy: 16.05.2003

(580) 13.08.2003

(111) 203389

(210) 731-2002

(732) Bratislava Music Services, s. r. o., Nezábudková 44, 821 01 Bratislava, SK;

(770) BSO - Bratislava Symphony Orchestra, s. r. o., Boženy Němcovej 10, 811 04 Bratislava, SK;

Dátum uzavretia zmluvy: 14.07.2003

(580) 01.08.2003

Čiastočné prevody ochranných znáмок

(111) 110860

(210) 3852

(732) ŠKODA, a. s., Tylova 57, 316 00 Plzeň, CZ;

8 (511) 6, 9, 11, 12

(510) Špeciálne ocele, špeciálne zliatiny. Zariadenia pre hutu: kompletne úpravárenské linky na čistenie, morenie, žihanie, zváranie, rezanie (strihanie), rovanie, pokovovanie, leštenie a triedenie, kalibrovanie, kontrolu. Zariadenie pre zlievarne: kompletne linky na úpravu a regeneráciu formovacích látok, striasacie na škrapiny, stroje na jadrá, vytlačacie rošty, čistiacie bubny, metacie stroje. Zariadenia na úpravu uhlia a rúd: rozdrúžovače, triediče, dopravníky, automatizačné zariadenia pre úpravovanie; zariadenia na mletie a drvenie hmôt: na uhlie, drviče, triediče. Tvárnacie stroje: špeciálne lisy, napr. parketovacie. Vysokotlakové zariadenia: hydropneumatické akumulátory, autoklávy, reaktory (chemické), kotly všetkých druhov. Zariadenia pre chemický priemysel: výrobné kyselín, liehu (syntetického), čpavku, hnojív, polymeryzátory, miešadlá; zariadenia pre potravinársky priemysel: pivovary, sladovne, liehovary, droždiarne, škrobárne. Kovoobrábacie stroje: ultrazvukové vŕtačky. Kovoobrábacie stroje (nástroje): sústružnícke nože, frézy, závitníky. Upínacie náradia a prípravky na kovoobrábanie. Meradlá na účely kovoobrábania: mierky, kalibry, meracie a kontrolné prístroje. Strojové časti: špeciálne pružiny, náhradné diely k zariadeniam a strojom všetkých druhov. Vozidlá: lokomotívy turbínové, osobné automobily a z nich odvodené modifikácie. Cestné valce: valce motorové (dieselové). Rýpadlá kolesové, veľkorýpadlá. Zdvíhadlá: žeriavy, kladkostroje (elektrické), bremenné magnety. Dopravné zariadenia: úpravne, skládky, zauhľovanie, odskrutkovanie, dopravníky sypkých hmôt. Spaľovacie motory: motry dieselové. Turbíny: turbíny spaľovacie. Kompresory a dúchadlá: kompresory axiálne. Elektrické zariadenia a stroje: odpory, tlmivky, relé, elektronické zariadenia meracie, kontrolné. Zariadenia na automatizáciu riadenia strojov a zariadení všetkých druhov: valcovní, úpravní, hydraulických lisov, turbín, obrábacích strojov. Plavidlá: lode osobné všetkých druhov, lode nákladné všetkých druhov. Surové alebo čiastočne pripravované hmoty, nádržky, stavebné hmoty, železiarsky tovar, inštalatérsky materiál, parné armatúry, kovy, kovové odliatky a výrobky, hospodárske a mliekarenské stroje a súčiastky k týmto strojom, povozy bez motora, elektrické prístroje a súčiastky k nim, meracie a vedecké zariadenia, filtre a refrigeračné prístroje na kúrenie, osvetľovanie a ventilovanie okrem elektrických prístrojov.

Dátum uzavretia zmluvy: 05.01.2001

(580) 25.07.2003

(111) 110860B

(210) 3852B

(732) ŠKODA - SIPOX SLOVAKIA, a. s., Partizánska 73, 957 11 Bánovce nad Bebravou, SK;

8 (511) 12

(511) 12 - Automobily všetkých druhov s výnimkou osobných automobilov a z nich odvodených modifikácií.

Dátum uzavretia zmluvy: 05.01.2001

(580) 25.07.2003

(111) 111112

(210) 5157

(732) ŠKODA, a. s., Tylova 57, 316 00 Plzeň, CZ;

8 (511) 7, 12

(511) 7 - Motory výbušné s výnimkou motorov do osobných automobilov a ich súčasti, motory letecké.

12 - Traktory a ich súčasti, motorové vozidlá všetkých druhov a ich súčiastky.

Dátum uzavretia zmluvy: 05.01.2001

(580) 25.07.2003

(111) 111112C

(210) 5157C

(732) ŠKODA - SIPOX SLOVAKIA, a. s., Partizánska 73, 957 11 Bánovce nad Bebravou, SK;

8 (511) 12

(511) 12 - Automobily a ich súčasti s výnimkou osobných automobilov a z nich odvodených modifikácií, výbušné motory pre pozemné vozidlá s výnimkou motorov pre osobné automobily a ich súčasti.

Dátum uzavretia zmluvy: 05.01.2001

(580) 25.07.2003

(111) 111382

(210) 5163

(732) ŠKODA, a. s., Tylova 57, 316 00 Plzeň, CZ;

8 (511) 7, 9, 11, 18, 19

(511) 7 - Sústružnícky tovar, stroje, prístroje, aparáty a strojové zariadenia všetkých druhov, ako i ich príslušenstvo, výzbroj a armatúry, strojové súčasti všetkých druhov.

9 - Fyzikálne a chemické prístroje, náradie, armatúry, vážiace, signálne, meracie prístroje, náradie a inštrumenty.

11 - Prístroje, náradie a rekvizity na vykurovanie, chladenie, sušenie a vetranie.

18 - Brašnársky a sedlársky tovar.

19 - Domčeky.

Dátum uzavretia zmluvy: 05.01.2001

(580) 25.07.2003

(111) 111382C

(210) 5163C

(732) ŠKODA - SIPOX SLOVAKIA, a. s., Partizánska 73, 957 11 Bánovce nad Bebravou, SK;

8 (511) 12

- (511) 12 -Nákladné automobily a z nich odvodené modifikácie, ich príslušenstvo, výzbroj a súčasti.
Dátum uzavretia zmluvy: 05.01.2001
(580) 25.07.2003

(111) 152673

- (210) 7487
(732) ŠKODA, a. s., Tylova 57, 316 00 Plzeň, CZ;

8 (511) 7, 8, 9, 12

- (510) Stroje a zariadenia na valcovanie kovov: chladničky, nožnice, píly. Stroje a zariadenia na úpravu uhlia a rúd: stroje a zariadenia na pranie uhlia a rúd, triedičky uhlia a rúd. Stroje a zariadenia na drvenie, mletie a triedenie: Drviče, mlyny, granulátory, molekulátory, vibrátory, miešačky, triediče. Vysokotlakové stroje a zariadenia: expandery rúrok, zdviháky, zdvíhacie plošiny a stoly, autoklávy, rekuperátory expanzívne (piestové), kotly, kotly stacionárne. Stroje a zariadenia pre chemický a potravinársky priemysel: pivovary, liehovary, plynárne, kyslíkárne, extrahovne, elektrolyzéry. Stroje a zariadenia na výrobu papiera: mlyny, holendre, miešadlá, zásobné nádrže, uzolníky, lapače piesku, fortropy, hydro-pulpery, hydrofinory, striasadlá, prevádzzače, mokrolisy, kalandre, rezačky, navíjačky a prevíjačky. Sklárske stroje: automaty na výrobu fliaš, automaty na výrobu žiarovkových baniek, automaty na opukovanie žiarovkových baniek, automaty na výrobu sklenených guľiek, lisy na sklenené predmety, stroje na výrobu tabuľového skla, stroje na výrobu liateho skla; Tlačiarenské stroje a zariadenia: tlačiarenské rotačky, zariadenia na stereotypiu. Vážiace stroje. Triediace stroje. Skúšobné stroje. Meracie stroje. Obrábacie stroje. Drevoobrábacie stroje. Rezné nástroje: nože (kovoobrábacie), závitníky, závitové čeluste, závitorezné hlavy a prístroje, výstružníky, výhrubníky, preťahovávky, záhlbníky, vrtáky tvarové. Upínacie náradie: Puzdrá, krúžky, zveráky, unášače, vodiace čapy a vložky, strediacie vložky a čapy, redukčné puzdrá a vložky, vŕtacie puzdrá, deliace prístroje, stoly, stojany, prístroje na ostrenie, brúsenie, vŕtanie, pákové lisy (montážne). Všeobecné strojové časti a zariadenia: pružiny. Žeriavy: posuvné časti, otočné časti. Kompresory. Turbo-kompresory. Dúchadlá. Turbodúchadlá. Náradia a prístroje s ručným pohonom: zveráky, prístroje na ostrenie, vrtáky, brúsenie. Meradlá: pravítka, mierky, uholníky, šablóny, kalibre, medzné krúžky, medzné tŕne, primeriavacie dosky, primeriavacie hranoly, rovnacie dosky, rysovacie náradie, rysovacie prístroje, meracie a kontrolné náradie, vodováhy. Elektrotechnické stroje a zariadenia: spúšťače, obmedzovače rýchlostí, kopírovacie stroje, derivačné regulátory, odpory, filtre, relé, bremenové magnety, krúžkové zberače, radarové prístroje. Vozidlá: osobné automobily a z nich odvodené modifikácie. Cestné valce. Rýpadlá: motorové drapáky. Žeriavy. Spaľovacie motory pre osobné automobily, dieselové motory. Lietadlá.

Dátum uzavretia zmluvy: 05.01.2001

(580) 25.07.2003

(111) 152673C

- (210) 7487C
(732) ŠKODA - SIPOX SLOVAKIA, a. s., Partizánska 73, 957 11 Bánovce nad Bebravou, SK;

8 (511) 12

- (510) Automobily s výnimkou osobných automobilov a z nich odvodených modifikácií, podvalníky, motory spaľovacie s výnimkou motorov pre osobné automobily.
Dátum uzavretia zmluvy: 05.01.2001
(580) 25.07.2003

(111) 152674

- (210) 7489
(732) ŠKODA, a. s., Tylova 57, 316 00 Plzeň, CZ;

8 (511) 7, 8, 9, 11, 12

- (510) Stroje a zariadenia na valcovanie kovov: chladničky, nožnice, píly. Stroje a zariadenia na úpravu uhlia a rúd: stroje a zariadenia na pranie uhlia a rúd, triedičky uhlia a rúd. Stroje a zariadenia na drvenie, mletie a triedenie: Drviče, mlyny, granulátory, molekulátory, vibrátory, miešačky, triediče. Vysokotlakové stroje a zariadenia: expandery rúrok, zdviháky, zdvíhacie plošiny a stoly, autoklávy, rekuperátory expanzívne (piestové), kotly, kotly stacionárne. Stroje a zariadenia pre chemický a potravinársky priemysel: pivovary, liehovary, plynárne, kyslíkárne, extrahovne, elektrolyzéry. Stroje a zariadenia na výrobu papiera: mlyny, holendre, miešadlá, zásobné nádrže, uzolníky, lapače piesku, fortropy, hydro-pulpery, hydrofinory, striasadlá, prevádzzače, mokrolisy, kalandre, rezačky, navíjačky a prevíjačky. Sklárske stroje: automaty na výrobu fliaš, automaty na výrobu žiarovkových baniek, automaty na opukovanie žiarovkových baniek, automaty na výrobu sklenených guľiek, lisy na sklenené predmety, stroje na výrobu tabuľového skla, stroje na výrobu liateho skla; Tlačiarenské stroje a zariadenia: tlačiarenské rotačky, zariadenia na stereotypiu. Vážiace stroje. Triediace stroje. Skúšobné stroje. Meracie stroje. Obrábacie stroje. Drevoobrábacie stroje. Rezné nástroje: nože (kovoobrábacie), závitníky, závitové čeluste, závitorezné hlavy a prístroje, výstružníky, výhrubníky, preťahovávky, záhlbníky, vrtáky tvarové. Upínacie náradie: Puzdrá, krúžky, zveráky, unášače, vodiace čapy a vložky, strediacie vložky a čapy, redukčné puzdrá a vložky, vŕtacie puzdrá, deliace prístroje, stoly, stojany, prístroje na ostrenie, brúsenie, vŕtanie, pákové lisy (montážne). Všeobecné strojové časti a zariadenia: pružiny. Žeriavy: posuvné časti, otočné časti. Kompresory. Turbo-kompresory. Dúchadlá. Turbodúchadlá. Náradia a prístroje s ručným pohonom: zveráky, prístroje na ostrenie, vrtáky, brúsenie. Meradlá: pravítka, mierky, uholníky, šablóny, kalibre, medzné krúžky, medzné tŕne, primeriavacie dosky, primeriavacie hranoly, rovnacie dosky, rysovacie náradie, rysovacie prístroje, meracie a kontrolné náradie, vodováhy. Elektrotechnické stroje a zariadenia: spúšťače, obmedzovače rýchlostí, kopírovacie stroje, derivačné regulátory, odpory, filtre, relé, bremenové magnety, krúžkové zberače, radarové prístroje. Vozidlá: osobné automobily a z nich odvodené modifikácie. Cestné valce. Rýpadlá: motorové drapáky. Žeriavy. Spaľovacie

motory pre osobné automobily, dieselové motory. Lietadlá.

Dátum uzavretia zmluvy: 05.01.2001

(580) 25.07.2003

(111) 152674C

(210) 7489C

(732) ŠKODA - SIPOX SLOVAKIA, a. s., Partizánska 73, 957 11 Bánovce nad Bebravou, SK;

8 (511) 12

(510) Automobily s výnimkou osobných automobilov a z nich odvodených modifikácií, podvalníky, motory spaľovacie s výnimkou motorov pre osobné automobily.

Dátum uzavretia zmluvy: 05.01.2001

(580) 25.07.2003

(111) 152715

(210) 7488

(732) ŠKODA, a. s., Tylova 57, 316 00 Plzeň, CZ;

8 (511) 7, 8, 9, 12

(510) Stroje a zariadenia na valcovanie kovov: chladničky, nožnice, píly. Stroje a zariadenia na úpravu uhlia a rúd: stroje a zariadenia na pranie uhlia a rúd, triedičky uhlia a rúd. Stroje a zariadenia na drvenie, mletie a triedenie: Drviče, mlyny, granulátory, molekulátory, vibrátory, miešačky, triediče. Vysokotlakové stroje a zariadenia: expandery rúrok, zdvíhaky, zdvíhacie plošiny a stoly, autoklávy, rekuperátory expanzívne (piestové), kotly, kotly stacionárne. Stroje a zariadenia pre chemický a potravinársky priemysel: pivovary, liehovary, plynárne, kyslíkárne, extrahovne, elektrolyzéry. Stroje a zariadenia na výrobu papiera: mlyny, holendre, miešadlá, zásobné nádrže, uzolníky, lapače piesku, fortrapy, hydro-pulpery, hydrofinory, striasadlá, prevádzzače, mokrolisy, kalandre, rezačky, navíjačky a prevíjačky. Sklárske stroje: automaty na výrobu fliaš, automaty na výrobu žiarovkových baniek, automaty na opukovanie žiarovkových baniek, automaty na výrobu sklenených guľiek, lisy na sklenené predmety, stroje na výrobu tabuľového skla, stroje na výrobu liateho skla; Tlačiarenské stroje a zariadenia: tlačiarenské rotačky, zariadenia na stereotypiu. Vážiace stroje. Triediace stroje. Skúšobné stroje. Meracie stroje. Obrábacie stroje. Drevoobrábacie stroje. Rezné nástroje: nože (kovoobrábacie), závitníky, závitové čeluste, závitorezné hlavy a prístroje, výstružníky, výhrubníky, preťahovávky, záhlbníky, vrtáky tvarové. Upínacie náradie: Puzdrá, krúžky, zveráky, unášače, vodiace čapy a vložky, strediacie vložky a čapy, redukčné puzdrá a vložky, vrtacie puzdrá, deliace prístroje, stoly, stojany, prístroje na ostrenie, brúsenie, vŕtanie, pákové lisy (montážne). Všeobecné strojové časti a zariadenia: pružiny. Žeriavy: posuvné časti, otočné časti. Kompresory. Turbo-kompresory. Dúchadlá. Turbodúchadlá. Náradia a prístroje s ručným pohonom: zveráky, prístroje na ostrenie, vrtáky, brúsenie. Meradlá: pravítka, mierky, uholníky, šablóny, kalibre, medzné krúžky, medzné tŕne, primeriavacie dosky, primeriavacie hranoly, rovnacie dosky, rysovacie náradie, rysovacie prístroje, meracie a kontrolné náradie, vodováhy. Elektrotechnické stroje a zariadenia: spúšťače, obmedzovače rýchlostí, kopí-

rovacie stroje, derivačné regulátory, odpory, filtre, relé, bremenové magnety, krúžkové zberače, radarové prístroje. Vozidlá: osobné automobily a z nich odvodené modifikácie. Cestné valce. Rýpadlá: motorové drapáky. Žeriavy. Spaľovacie motory pre osobné automobily, dieselové motory. Lietadlá.

Dátum uzavretia zmluvy: 05.01.2001

(580) 25.07.2003

(111) 152715C

(210) 7488C

(732) ŠKODA - SIPOX SLOVAKIA, a. s., Partizánska 73, 957 11 Bánovce nad Bebravou, SK;

(511) 12

(510) Automobily s výnimkou osobných automobilov a z nich odvodených modifikácií, podvalníky, motory spaľovacie s výnimkou motorov pre osobné automobily.

Dátum uzavretia zmluvy: 05.01.2001

(580) 25.07.2003

(111) 153355

(210) 15774

(732) ŠKODA, a. s., Tylova 57, 316 00 Plzeň, CZ;

8 (511) 7, 8, 9, 11, 12

(511) 7 - Zariadenia na manipuláciu a dopravu valcovaných výrobkov (vývalkov): chladnice, zariadenia na úpravu vývalku: nožnice, píly. Stroje a zariadenia na úpravu uhlia a rúd: práčky uhlia a rúd, triediarne uhlia a rúd. Stroje a zariadenia na drvenie, mletie a triedenie: drviče, mlyny, granulátory, molekulátory, vibrátory, miešačky, triediče. Vysokotlakové stroje a zariadenia: akumulátory hydropneumatické, multiplikátory tlaku, zdvíhaky, zdvíhacie plošiny a stoly, autoklávy, rekuperátory expanzívne (piestové), kotly, kotly stacionárne. Stroje a zariadenia pre chemický a potravinársky priemysel: pivovary, liehovary, plynárne, kyslíkárne, extrahovne, elektrolyzéry. Stroje a zariadenia na výrobu papiera: mlyny, holendre, miešadlá, zásobné nádrže, zahusťovacie bubny, filtre, uzolníky, lapače piesku, fortrapy, hydro-pulpery, hydrofinory, vysokotlakové nádoby, triasadlá, prevádzzače, mokrolisy, kalandre, rezačky, navinovačky a previnovačky. Sklárske stroje: automaty na výrobu fľašiek, automaty na výrobu žiarovkových baniek, automaty na opukovanie žiarovkových baniek, automaty na výrobu sklenených guľiek, lisy na sklenené predmety, stroje na výrobu tabuľového skla, stroje na výrobu liateho skla. Tlačiarenské stroje a zariadenia, tlačiarenské rotačky, zariadenia na stereotypiu, viazacie stroje, triediace stroje, skúšobné stroje, meracie stroje. Drevoobrábacie stroje: frézy. Závitníky, závitové čeluste, výstružníky, výhrubníky, preťahovávky, záhlbníky, vrtáky tvarové, nástroje na tvárnenie. Upínacie náradie: upínacie časti, upínacie prístroje, rozpínacie tŕne, puzdrá, krúžky, zveráky, unášače, vodiace čapy a vložky, strediacie vložky a čapy, redukčné puzdrá a vložky, vrtacie puzdrá, deliace prístroje, stoly, stojany, prístroje na ostrenie, brúsenie, vŕtanie, pákové lisy (montážne). Všeobecné strojové časti a zariadenia: pružiny. Motory spaľovacie s výnimkou motorov do osobných automobilov. Dieselové motory.

8 - Rezné nástroje: nože.

9 - Meradlá: pravítka, meradlá, uholníky, šablóny, kalibre, medzné krúžky, medzné tŕne, primeriavacie dosky, primeriavacie hranoly, urovnávacie dosky, rysovacie náradie, meracie a kontrolné náradie, kontrolné prístroje, vodováhy. Elektronické zariadenia: tlmivky, spínače, stýkače, prepínače, spúšťáče, obmedzovače rýchlosti, kopírovacie prístroje, derivačné regulátory, odpory, filtre, relé, bremenové magnety, krúžkové zberače, radarové prístroje, prístroje zameriavacie a povelové.

11 - Čerpadlá, kompresory, turbokompresory, turbodúchadlá.

12 - Vozidlá: traktory, trolejbusy, cestné valce; rýpadlá, motorové drapáky, žeriavy, posuvne, točne, hriadele, plavidlá, lodné súčasti, lietadlá.

Dátum uzavretia zmluvy: 05.01.2001

(580) 25.07.2003

(111) 153355D

(210) 15774D

(732) ŠKODA - SIPOX SLOVAKIA, a. s., Partizánska 73, 957 11 Bánovce nad Bebravou, SK;

8 (511) 12

(511) 12 - Automobily nákladné, automobily na zvláštne účely, podvalníky, motory spaľovacie s výnimkou motorov pre osobné automobily.

Dátum uzavretia zmluvy: 05.01.2001

(580) 25.07.2003

Zmeny v údajoch o majiteľoch/prihlasovateľoch ochranných známk

(111) 88934

(210) 28177

(732) WARNER - LAMBERT COMPANY, spoločnosť zriadená podľa zákonov štátu Delaware, 201 Tabor Road, Morris Plains, New Jersey 07950, US;

(580) 22.07.2003

(111) 91042

(210) 8322

(732) SLOVAKOFARMA a. s., Nitrianska 100, 920 27 Hlohovec, SK;

(580) 22.07.2003

(111) 92831

(210) 5481

(732) Warner-Lambert Company, spoločnosť zriadená podľa zákonov štátu Delaware, 201 Tabor Road, Morris Plains, New Jersey 07950, US;

(580) 05.08.2003

(111) 94071

(210) 26004

(732) THE HOUSE OF SEAGRAM LIMITED, The Ark, 201 Talgarth Road, London W6 8BN, GB;

(580) 18.08.2003

(111) 95608

(210) 1299

(732) SLOVAKOFARMA a. s., Nitrianska 100, 920 27 Hlohovec, SK;

(580) 22.07.2003

(111) 99907

(210) 19261

(732) SLOVAKOFARMA a. s., Nitrianska 100, 920 27 Hlohovec, SK;

(580) 22.07.2003

(111) 150413

(210) 19238

(732) SLOVAKOFARMA a. s., Nitrianska 100, 920 27 Hlohovec, SK;

(580) 22.07.2003

(111) 153332

(210) 14848

(732) Tatramléko s. r. o., Kouty 53, Hlinsko v Čechách, CZ;

(580) 04.08.2003

(111) 153792

(210) 17660

(732) BP p. l. c., 1 St James's Square, London SW1Y 4PD, GB;

(580) 12.08.2003

(111) 156049

(210) 32942

(732) ES, a. s., administratívna budova PD, 900 42 Dunajská Lužná, SK;

(580) 13.08.2003

(111) 158121

(210) 41375

(732) W. R. Grace & Co.-Conn., 7500 Grace Drive, Columbia, Maryland 21044, US;

(580) 05.08.2003

(111) 158760

(210) 42158

(732) PORTEX LIMITED, 765 Finchley Road, London NW11 8DS, GB;

(580) 19.08.2003

(111) 159781

(210) 44094

(732) Coats Deutschland GmbH, Freiburg, DE;

(580) 17.07.2003

(111) 159781

(210) 44094

(732) Coats Deutschland GmbH, Kasiserstrasse 1, 79341 Kenzingen, DE;

(580) 17.07.2003

(111) 159781

(210) 44094

(732) Coats Deutschland GmbH, Freiburg, DE;

(580) 17.07.2003

(111) 159781

(210) 44094

(732) Opti-Werk GmbH & Co. KG., Rhauferahn, DE;

(580) 17.07.2003

(111) 159781

(210) 44094

(732) Opti-Werk GmbH & Co. KG., Essen, DE;

(580) 17.07.2003

(111) 160245

(210) 43920

(732) BP p. l. c., 1 St James's Square, London SW1Y 4PD, GB;

(580) 12.08.2003

(111) 160871
 (210) 45934
 (732) ChevronTexaco Global Energy Inc., spoločnosť
 zriadená podľa zákonov štátu Delaware, 6001
 Bollinger Canyon Road, San Ramon, California
 94583, US;
 (580) 07.08.2003

(111) 161521
 (210) 46965
 (732) Cadbury Schweppes International Beverages Li-
 mited, Malahide Road, Coolock, Dublin 5, IE;
 (580) 24.07.2003

(111) 161651
 (210) 47037
 (732) Cadbury Schweppes International Beverages Li-
 mited, Malahide Road, Coolock, Dublin 5, IE;
 (580) 24.07.2003

(111) 161912
 (210) 45951
 (732) W. R. Grace & Co.-Conn., 7500 Grace Drive,
 Columbia, Maryland 21044, US;
 (580) 05.08.2003

(111) 161956
 (210) 45950
 (732) W. R. Grace & Co.-Conn., 7500 Grace Drive,
 Columbia, Maryland 21044, US;
 (580) 05.08.2003

(111) 162082
 (210) 47834
 (732) Borden, Inc., spoločnosť zriadená podľa zákonov
 štátu New Jersey, 180 East Broad Street, Colum-
 bus, Ohio 43215, US;
 (580) 13.08.2003

(111) 162736
 (210) 48985
 (732) BP p. l. c., 1 St James's Square, London SW1Y
 4PD, GB;
 (580) 12.08.2003

(111) 162830
 (210) 48960
 (732) ChevronTexaco Global Energy Inc., spoločnosť
 zriadená podľa zákonov štátu Delaware, 6001
 Bollinger Canyon Road, San Ramon, California
 94583, US;
 (580) 07.08.2003

(111) 162876
 (210) 48952
 (732) ChevronTexaco Global Energy Inc., spoločnosť
 zriadená podľa zákonov štátu Delaware, 6001

Bollinger Canyon Road, San Ramon, California
 94583, US;
 (580) 07.08.2003

(111) 162877
 (210) 48953
 (732) ChevronTexaco Global Energy Inc., spoločnosť
 zriadená podľa zákonov štátu Delaware, 6001
 Bollinger Canyon Road, San Ramon, California
 94583, US;
 (580) 07.08.2003

(111) 162878
 (210) 48954
 (732) ChevronTexaco Global Energy Inc., spoločnosť
 zriadená podľa zákonov štátu Delaware, 6001
 Bollinger Canyon Road, San Ramon, California
 94583, US;
 (580) 07.08.2003

(111) 162881
 (210) 48957
 (732) ChevronTexaco Global Energy Inc., spoločnosť
 zriadená podľa zákonov štátu Delaware, 6001
 Bollinger Canyon Road, San Ramon, California
 94583, US;
 (580) 07.08.2003

(111) 162882
 (210) 48958
 (732) ChevronTexaco Global Energy Inc., spoločnosť
 zriadená podľa zákonov štátu Delaware, 6001
 Bollinger Canyon Road, San Ramon, California
 94583, US;
 (580) 07.08.2003

(111) 162883
 (210) 48959
 (732) ChevronTexaco Global Energy Inc., spoločnosť
 zriadená podľa zákonov štátu Delaware, 6001
 Bollinger Canyon Road, San Ramon, California
 94583, US;
 (580) 07.08.2003

(111) 162887
 (210) 49249
 (732) Jihočeské pivovary, a. s., Lidická 458/51, 370 01
 České Budějovice, CZ;
 (580) 07.08.2003

(111) 162948
 (210) 48984
 (732) BP p. l. c., 1 St James's Square, London SW1Y
 4PD, GB;
 (580) 11.08.2003

(111) 163009
 (210) 48948
 (732) ChevronTexaco Global Energy Inc., spoločnosť

zriadená podľa zákonov štátu Delaware, 6001
Bollinger Canyon Road, San Ramon, California
94583, US;
(580) 07.08.2003

(111) 163013

(210) 48950
(732) ChevronTexaco Global Energy Inc., spoločnosť
zriadená podľa zákonov štátu Delaware, 6001
Bollinger Canyon Road, San Ramon, California
94583, US;
(580) 07.08.2003

(111) 163062

(210) 49342
(732) Tatramléko s. r. o., Kouty 53, Hlinsko v Če-
chách, CZ;
(580) 04.08.2003

(111) 163139

(210) 49560
(732) BP p. l. c., 1 St James's Square, London SW1Y
4PD, GB;
(580) 11.08.2003

(111) 163329

(210) 49701
(732) BP p. l. c., 1 St James's Square, London SW1Y
4PD, GB;
(580) 11.08.2003

(111) 163596

(210) 50103
(732) W. R. Grace & Co.-Conn., 7500 Grace Drive,
Columbia, Maryland 21044, US;
(580) 05.08.2003

(111) 163675

(210) 50102
(732) W. R. Grace & Co.-Conn., 7500 Grace Drive,
Columbia, Maryland 21044, US;
(580) 05.08.2003

(111) 163717

(210) 50378
(732) BP p. l. c., 1 St James's Square, London SW1Y
4PD, GB;
(580) 11.08.2003

(111) 163718

(210) 50376
(732) BP p. l. c., 1 St James's Square, London SW1Y
4PD, GB;
(580) 11.08.2003

(111) 164396

(210) 51552
(732) BP p. l. c., 1 St James's Square, London SW1Y
4PD, GB;
(580) 12.08.2003

(111) 164413

(210) 51582
(732) BP p. l. c., 1 St James's Square, London SW1Y
4PD, GB;
(580) 12.08.2003

(111) 164563

(210) 51570
(732) Rapala VMC Oyj, sídlo: Asikkala, Fínsko, Teh-
taantie 2, FIN-17200 Vääksy, FI;
(580) 15.08.2003

(111) 165251

(210) 52524
(732) Diageo Scotland Limited, Edinburgh Park 5
Lochside Way, Edinburgh EH12 9DT, Scotland,
GB;
(580) 24.07.2003

(111) 165369

(210) 52844
(732) Esprit International, spoločnosť zriadená podľa
zákonov štátu California, 1370 Broadway, New
York, New York, US;
(580) 20.08.2003

(111) 165580

(210) 53492
(732) Biocel Paskov a. s., Zahradní 762, 739 21 Pas-
kov, CZ;
(580) 22.07.2003

(111) 165686

(210) 53259
(732) Merial LLC, 3239 Satellite Boulevard, Building
500, Duluth, Georgia 30096, US;
(580) 25.07.2003

(111) 166068

(210) 53438
(732) BP p. l. c., 1 St James's Square, London SW1Y
4PD, GB;
(580) 12.08.2003

(111) 166545

(210) 54715
(732) BP p. l. c., 1 St James's Square, London SW1Y
4PD, GB;
(580) 12.08.2003

(111) 168363
 (210) 57539
 (732) Biocel Paskov a. s., Zahradní 762, 739 21 Paskov, CZ;
 (580) 22.07.2003

(111) 168364
 (210) 59940
 (732) Biocel Paskov a. s., Zahradní 762, 739 21 Paskov, CZ;
 (580) 22.07.2003

(111) 168365
 (210) 59939
 (732) Biocel Paskov a. s., Zahradní 762, 739 21 Paskov, CZ;
 (580) 22.07.2003

(111) 168367
 (210) 59942
 (732) Biocel Paskov a. s., Zahradní 762, 739 21 Paskov, CZ;
 (580) 22.07.2003

(111) 168383
 (210) 57421
 (732) Esprit International, spoločnosť zriadená podľa zákonov štátu California, 1370 Broadway, New York, New York, US;
 (580) 15.08.2003

(111) 168764
 (210) 58259
 (732) BP p. l. c., 1 St James's Square, London SW1Y 4PD, GB;
 (580) 11.08.2003

(111) 168896
 (210) 58880
 (732) BP p. l. c., 1 St James's Square, London SW1Y 4PD, GB;
 (580) 11.08.2003

(111) 168898
 (210) 58881
 (732) BP p. l. c., 1 St James's Square, London SW1Y 4PD, GB;
 (580) 11.08.2003

(111) 169278
 (210) 58578
 (732) Esprit International, 1370 Broadway, New York, New York 10018, US;
 (580) 19.08.2003

(111) 170524
 (210) 59611
 (732) Esprit International, 1370 Broadway, New York, New York 10018, US;
 (580) 19.08.2003

(111) 171001
 (210) 61654
 (732) BP p. l. c., 1 St James's Square, London SW1Y 4PD, GB;
 (580) 12.08.2003

(111) 171020
 (210) 61625
 (732) BP p. l. c., 1 St James's Square, London SW1Y 4PD, GB;
 (580) 11.08.2003

(111) 171021
 (210) 61624
 (732) BP p. l. c., 1 St James's Square, London SW1Y 4PD, GB;
 (580) 11.08.2003

(111) 171022
 (210) 61623
 (732) BP p. l. c., 1 St James's Square, London SW1Y 4PD, GB;
 (580) 11.08.2003

(111) 171063
 (210) 61626
 (732) BP p. l. c., 1 St James's Square, London SW1Y 4PD, GB;
 (580) 11.08.2003

(111) 171595
 (210) 62424
 (732) BP p. l. c., 1 St James's Square, London SW1Y 4PD, GB;
 (580) 11.08.2003

(111) 171650
 (210) 60215
 (732) ChevronTexaco Global Energy Inc., spoločnosť zriadená podľa zákonov štátu Delaware, 6001 Bollinger Canyon Road, San Ramon, California 94583, US;
 (580) 07.08.2003

(111) 171883
 (210) 61655
 (732) BP p. l. c., 1 St James's Square, London SW1Y 4PD, GB;
 (580) 12.08.2003

(111) 172127
(210) 63352
(732) Výskumný ústav zväračský - Priemyselný inštitút
SR, Račianska 71, 832 59 Bratislava, SK;
(580) 18.08.2003

(111) 172451
(210) 947-93
(732) Slovenský spisovateľ, a. s., Andreja Plávku č. 12,
813 67 Bratislava, SK;
(580) 08.08.2003

(111) 172550
(210) 64219
(732) ChevronTexaco Global Energy Inc., spoločnosť
zriadená podľa zákonov štátu Delaware, 6001
Bollinger Canyon Road, San Ramon, California
94583, US;
(580) 07.08.2003

(111) 172551
(210) 64218
(732) ChevronTexaco Global Energy Inc., spoločnosť
zriadená podľa zákonov štátu Delaware, 6001
Bollinger Canyon Road, San Ramon, California
94583, US;
(580) 07.08.2003

(111) 172554
(210) 64210
(732) ChevronTexaco Global Energy Inc., spoločnosť
zriadená podľa zákonov štátu Delaware, 6001
Bollinger Canyon Road, San Ramon, California
94583, US;
(580) 07.08.2003

(111) 172555
(210) 64209
(732) ChevronTexaco Global Energy Inc., spoločnosť
zriadená podľa zákonov štátu Delaware, 6001
Bollinger Canyon Road, San Ramon, California
94583, US;
(580) 07.08.2003

(111) 172556
(210) 64208
(732) ChevronTexaco Global Energy Inc., spoločnosť
zriadená podľa zákonov štátu Delaware, 6001
Bollinger Canyon Road, San Ramon, California
94583, US;
(580) 07.08.2003

(111) 172557
(210) 64206
(732) ChevronTexaco Global Energy Inc., spoločnosť
zriadená podľa zákonov štátu Delaware, 6001
Bollinger Canyon Road, San Ramon, California
94583, US;
(580) 07.08.2003

(111) 172559
(210) 64204
(732) ChevronTexaco Global Energy Inc., spoločnosť
zriadená podľa zákonov štátu Delaware, 6001
Bollinger Canyon Road, San Ramon, California
94583, US;
(580) 07.08.2003

(111) 172575
(210) 64217
(732) ChevronTexaco Global Energy Inc., spoločnosť
zriadená podľa zákonov štátu Delaware, 6001
Bollinger Canyon Road, San Ramon, California
94583, US;
(580) 07.08.2003

(111) 172580
(210) 64220
(732) ChevronTexaco Global Energy Inc., spoločnosť
zriadená podľa zákonov štátu Delaware, 6001
Bollinger Canyon Road, San Ramon, California
94583, US;
(580) 07.08.2003

(111) 172581
(210) 64221
(732) ChevronTexaco Global Energy Inc., spoločnosť
zriadená podľa zákonov štátu Delaware, 6001
Bollinger Canyon Road, San Ramon, California
94583, US;
(580) 07.08.2003

(111) 172582
(210) 64214
(732) ChevronTexaco Global Energy Inc., spoločnosť
zriadená podľa zákonov štátu Delaware, 6001
Bollinger Canyon Road, San Ramon, California
94583, US;
(580) 07.08.2003

(111) 172611
(210) 64203
(732) ChevronTexaco Global Energy Inc., spoločnosť
zriadená podľa zákonov štátu Delaware, 6001
Bollinger Canyon Road, San Ramon, California
94583, US;
(580) 07.08.2003

(111) 172612
(210) 64202
(732) ChevronTexaco Global Energy Inc., spoločnosť
zriadená podľa zákonov štátu Delaware, 6001
Bollinger Canyon Road, San Ramon, California
94583, US;
(580) 07.08.2003

(111) 172613
(210) 64201
(732) ChevronTexaco Global Energy Inc., spoločnosť
zriadená podľa zákonov štátu Delaware, 6001

Bollinger Canyon Road, San Ramon, California
94583, US;
(580) 07.08.2003

(111) 172614
(210) 64200
(732) ChevronTexaco Global Energy Inc., spoločnosť
zriadená podľa zákonov štátu Delaware, 6001
Bollinger Canyon Road, San Ramon, California
94583, US;
(580) 07.08.2003

(111) 172642
(210) 179-93
(732) LAKTIS - Žilinské mliekárne, a. s., Rajecká ces-
ta č. 91, 010 39 ŽILINA, SK;
(580) 24.07.2003

(111) 172716
(210) 612-93
(732) JTS - TRANSPORT - SPEDITION spol. s r. o.,
Fedákova 42, 841 02 Bratislava, SK;
(580) 13.08.2003

(111) 172915
(210) 64215
(732) ChevronTexaco Global Energy Inc., spoločnosť
zriadená podľa zákonov štátu Delaware, 6001
Bollinger Canyon Road, San Ramon, California
94583, US;
(580) 07.08.2003

(111) 172916
(210) 64216
(732) ChevronTexaco Global Energy Inc., spoločnosť
zriadená podľa zákonov štátu Delaware, 6001
Bollinger Canyon Road, San Ramon, California
94583, US;
(580) 07.08.2003

(111) 172917
(210) 64207
(732) ChevronTexaco Global Energy Inc., spoločnosť
zriadená podľa zákonov štátu Delaware, 6001
Bollinger Canyon Road, San Ramon, California
94583, US;
(580) 07.08.2003

(111) 173160
(210) 62819
(732) 3Com Corporation, 5500 Great America Boule-
vard, Santa Clara, California 95052, US;
(580) 06.08.2003

(111) 173164
(210) 64504
(732) Huhtamäki Oyj, Länsituulentie 7, 02100 Espoo,
FI;
(580) 08.07.2003

(111) 173561
(210) 67967
(732) ChevronTexaco Global Energy Inc., spoločnosť
zriadená podľa zákonov štátu Delaware, 6001
Bollinger Canyon Road, San Ramon, California
94583, US;
(580) 07.08.2003

(111) 173956
(210) 65353
(732) Biocel Paskov a. s., Zahradní 762, 739 21 Pas-
kov, CZ;
(580) 22.07.2003

(111) 174659
(210) 69649
(732) TESCO STORES ČR a. s., Národní 26, 110 00
Praha 1, CZ;
(580) 11.07.2003

(111) 174920
(210) 65349
(732) Biocel Paskov a. s., Zahradní 762, 739 21 Pas-
kov, CZ;
(580) 22.07.2003

(111) 175768
(210) 69704
(732) FRUCTAL Živilska industrija d. d., Tovarniška
c. 7, Ajdovščina, SI;
(580) 07.08.2003

(111) 175805
(210) 74331
(732) EMERSON ELECTRIC CO., 8000 West Floris-
sant Avenue, St. Louis, Missouri 63136, US;
(580) 24.07.2003

(111) 175928
(210) 656-93
(732) W. R. Grace & Co.-Conn., 7500 Grace Drive,
Columbia, Maryland 21044, US;
(580) 08.08.2003

(111) 176140
(210) 70669
(732) GUROPEA TRADING, spol. s r. o., 17. novem-
bra 37, 914 51 Trenčianske Teplice, SK;
(580) 22.07.2003

(111) 176246
(210) 64211
(732) ChevronTexaco Global Energy Inc., spoločnosť
zriadená podľa zákonov štátu Delaware, 6001
Bollinger Canyon Road, San Ramon, California
94583, US;
(580) 07.08.2003

(111) 176346

(210) 72198
(732) Diageo United Kingdom Limited, 8 Henrietta Place, London W1G 0NB, GB;
(580) 24.07.2003

(111) 176989

(210) 69705
(732) KRKA, továrna zdravil, d. d., Novo mesto, Šmarješka cesta 6, 8501 Novo mesto, SI;
(580) 06.08.2003

(111) 177260

(210) 1148-93
(732) RHODIA CONSUMER SPECIALTIES LIMITED, Oak House, Reeds Crescent, Watford, Herts WD24 4QP, GB;
(580) 25.07.2003

(111) 177472

(210) 69648
(732) TESCO STORES ČR a. s., Národní 26, 110 00 Praha 1, CZ;
(580) 11.07.2003

(111) 177546

(210) 2151-94
(732) Diageo Scotland Limited, Edinburgh Park 5 Lochside Way, Edinburgh EH12 9DT, Scotland, GB;
(580) 05.08.2003

(111) 177546

(210) 2151-94
(732) Guinness United Distillers & Vintners Scotland Limited, Edinburgh Park 5 Lochside Way, Edinburgh EH12 9DT, Scotland, GB;
(580) 05.08.2003

(111) 177547

(210) 2152-94
(732) Guinness United Distillers & Vintners Scotland Limited, Edinburgh Park 5 Lochside Way, Edinburgh EH12 9DT, Scotland, GB;
(580) 05.08.2003

(111) 177547

(210) 2152-94
(732) Diageo Scotland Limited, Edinburgh Park 5 Lochside Way, Edinburgh EH12 9DT, Scotland, GB;
(580) 05.08.2003

(111) 177732

(210) 402-97
(732) SLOVAKOFARMA, a. s., Nitrianska 100, 920 27 Hlohovec, SK;
(580) 13.08.2003

(111) 177910

(210) 2149-94
(732) Guinness United Distillers & Vintners Scotland Limited, Edinburgh Park 5 Lochside Way, Edinburgh EH12 9DT, Scotland, GB;
(580) 05.08.2003

(111) 177910

(210) 2149-94
(732) Diageo Scotland Limited, Edinburgh Park 5 Lochside Way, Edinburgh EH12 9DT, Scotland, GB;
(580) 05.08.2003

(111) 177912

(210) 2150-94
(732) Diageo Scotland Limited, Edinburgh Park 5 Lochside Way, Edinburgh EH12 9DT, Scotland, GB;
(580) 05.08.2003

(111) 177912

(210) 2150-94
(732) Guinness United Distillers & Vintners Scotland Limited, Edinburgh Park 5 Lochside Way, Edinburgh EH12 9DT, Scotland, GB;
(580) 05.08.2003

(111) 178851

(210) 1361-93
(732) REGULUS, spol. s r. o., Do Koutů 1897/3, 143 00 Praha, CZ;
(580) 15.08.2003

(111) 179136

(210) 1080-93
(732) GARRONE SLOVAKIA a. s., Zvolenská cesta 27, 974 01 Banská Bystrica, SK;
(580) 24.07.2003

(111) 179136

(210) 1080-93
(732) GARRONE SLOVAKIA a. s., Medený Hámor 15, 974 01 Banská Bystrica, SK;
(580) 24.07.2003

(111) 179194

(210) 1001-93
(732) Ramp+Mauer Bratislava, Export - Import, spol. s r. o., Štefánikova 47, 811 04 Bratislava, SK;
(580) 13.08.2003

(111) 179339

(210) 1265-93
(732) TENCEL LTD., 1 Holme Lane, Spondon, Derby, Derbyshire DE21 7BP, GB;
(580) 08.08.2003

(111) 179376
 (210) 2792-94
 (732) Tatramléko s. r. o., Kouty 53, Hlinsko v Čechách, CZ;
 (580) 04.08.2003

(111) 179377
 (210) 2793-94
 (732) Tatramléko s. r. o., Kouty 53, Hlinsko v Čechách, CZ;
 (580) 04.08.2003

(111) 180405
 (210) 1227-93
 (732) Výskumný ústav zväračský - Priemyselný inštitút SR, Račianska 71, 832 59 Bratislava, SK;
 (580) 27.08.2003

(111) 180655
 (210) 1716-94
 (732) Diageo Scotland Limited, Edinburgh Park 5 Lochside Way, Edinburgh EH12 9DT, Scotland, GB;
 (580) 05.08.2003

(111) 180655
 (210) 1716-94
 (732) Guinness United Distillers & Vintners Scotland Limited, Edinburgh Park 5 Lochside Way, Edinburgh EH12 9DT, Scotland, GB;
 (580) 05.08.2003

(111) 180656
 (210) 1717-94
 (732) Guinness United Distillers & Vintners Scotland Limited, Edinburgh Park 5 Lochside Way, Edinburgh EH12 9DT, Scotland, GB;
 (580) 05.08.2003

(111) 180656
 (210) 1717-94
 (732) Diageo Scotland Limited, Edinburgh Park 5 Lochside Way, Edinburgh EH12 9DT, Scotland, GB;
 (580) 05.08.2003

(111) 180809
 (210) 1196-93
 (732) FISKARS CORPORATION (Fiskars Oyj Abp), HELSINKI, FI;
 (580) 13.08.2003

(111) 180874
 (210) 2393-94
 (732) ERGO poisťovňa, a.s., Panenská 24, 811 03 Bratislava, SK;
 (580) 14.08.2003

(111) 180874
 (210) 2393-94
 (732) ERGO poisťovňa, a. s., Drieňová 7, 821 02 Bratislava, SK;
 (580) 14.08.2003

(111) 180875
 (210) 2394-94
 (732) ERGO poisťovňa, a. s., Drieňová 7, 821 02 Bratislava, SK;
 (580) 14.08.2003

(111) 180875
 (210) 2394-94
 (732) ERGO poisťovňa, a.s., Panenská 24, 811 03 Bratislava, SK;
 (580) 14.08.2003

(111) 181172
 (210) 71516
 (732) Horizont Slovakia, a. s., Kováčska 63, 040 01 Košice, SK;
 (580) 05.05.2003

(111) 181190
 (210) 742-94
 (732) W. R. Grace & Co.-Conn., 7500 Grace Drive, Columbia, Maryland 21044, US;
 (580) 05.08.2003

(111) 181305
 (210) 515-95
 (732) VÍNO, a. s., Košice, Werferova 1, 040 01 Košice, SK;
 (580) 23.07.2003

(111) 181307
 (210) 518-95
 (732) VÍNO, a. s., Košice, Werferova 1, 040 01 Košice, SK;
 (580) 11.08.2003

(111) 181309
 (210) 521-95
 (732) VÍNO, a. s., Košice, Werferova 1, 040 01 Košice, SK;
 (580) 11.08.2003

(111) 181310
 (210) 522-95
 (732) VÍNO, a. s., Košice, Werferova 1, 040 01 Košice, SK;
 (580) 23.07.2003

(111) 181311

(210) 523-95

(732) VÍNO, a. s., Košice, Werferova 1, 040 01 Košice, SK;

(580) 11.08.2003

(111) 183840

(210) 148-96

(732) 3Com Corporation, 5500 Great America Boulevard, Santa Clara, California 95052, US;

(580) 06.08.2003

(111) 181312

(210) 524-95

(732) VÍNO, a. s., Košice, Werferova 1, 040 01 Košice, SK;

(580) 11.08.2003

(111) 183982

(210) 1278-96

(732) DRU, a. s., J. Kozáčeka 1728/27, 960 01 Zvolen, SK;

(580) 04.08.2003

(111) 181583

(210) 2295-94

(732) BP p. l. c., 1 St James's Square, London SW1Y 4PD, GB;

(580) 12.08.2003

(111) 184519

(210) 1828-96

(732) Crompton Manufacturing Company, Inc., Benson Road, Middlebury, Connecticut 06749, US;

(580) 19.08.2003

(111) 181742

(210) 853-95

(732) CRAY VALLEY S. A., 4-8 Cours Michelet, 28 00 Puteaux, FR;

(580) 24.07.2003

(111) 184550

(210) 1812-93

(732) Výskumný ústav zväračský - Priemyselný inštitút SR, Račianska 71, 832 59 Bratislava, SK;

(580) 18.08.2003

(111) 181812

(210) 1625-95

(732) BP p. l. c., 1 St James's Square, London SW1Y 4PD, GB;

(580) 12.08.2003

(111) 184697

(210) 690-96

(732) BP p. l. c., 1 St James's Square, London SW1Y 4PD, GB;

(580) 12.08.2003

(111) 181813

(210) 1626-95

(732) BP p. l. c., 1 St James's Square, London SW1Y 4PD, GB;

(580) 11.08.2003

(111) 185180

(210) 2319-96

(732) BP p. l. c., 1 St James's Square, London SW1Y 4PD, GB;

(580) 12.08.2003

(111) 181973

(210) 836-94

(732) CRAY VALLEY S. A., 4-8 Cours Michelet, 28 00 Puteaux, FR;

(580) 24.07.2003

(111) 185181

(210) 2320-96

(732) BP p. l. c., 1 St James's Square, London SW1Y 4PD, GB;

(580) 11.08.2003

(111) 182006

(210) 2972-94

(732) NANUK a. s., Lopatecká 13, 140 00 Praha 4, CZ;

(580) 19.08.2003

(111) 185352

(210) 2294-94

(732) BP p. l. c., 1 St James's Square, London SW1Y 4PD, GB;

(580) 12.08.2003

(111) 183808

(210) 3656-95

(732) FI Internacional S.A., Camino Internacional s/n, Reñaca Alto, Viña del Mar, CL;

(580) 08.07.2003

(111) 185354

(210) 2902-94

(732) W. R. Grace & Co.-Conn., 7500 Grace Drive, Columbia, Maryland 21044, US;

(580) 05.08.2003

(111) 185358

(210) 514-95
 (732) VÍNO, a. s., Košice, Werferova 1, 040 01 Košice, SK;
 (580) 11.08.2003

(111) 185748

(210) 3052-96
 (732) BP p. l. c., 1 St James's Square, London SW1Y 4PD, GB;
 (580) 11.08.2003

(111) 186613

(210) 594-96
 (732) BP p. l. c., 1 St James's Square, London SW1Y 4PD, GB;
 (580) 12.08.2003

(111) 186911

(210) 1191-93
 (732) MISS WORLD LTD, Pier Road, St. Helier, Jersey, Channel Islands, GB;
 (580) 08.08.2003

(111) 187363

(210) 623-97
 (732) COOPEX Soft spol. s r. o., Plzenská 2, 080 01 Prešov, SK;
 (580) 14.08.2003

(111) 187364

(210) 624-97
 (732) COOPEX Soft spol. s r. o., Plzenská 2, 080 01 Prešov, SK;
 (580) 14.08.2003

(111) 187415

(210) 1150-97
 (732) SLOVAKOFARMA, a. s., Nitrianska 100, 920 27 Hlohovec, SK;
 (580) 13.08.2003

(111) 187665

(210) 67608
 (732) ZD Inc., 28 East 28th Street, New York, New York, US;
 (580) 25.07.2003

(111) 187665

(210) 67608
 (732) Ziff Communications Company, L.P., 153 East 53rd Street, New York, New York, US;
 (580) 25.07.2003

(111) 187954

(210) 2132-97
 (732) COOPEX Soft spol. s r. o., Plzenská 2, 080 01 Prešov, SK;
 (580) 14.08.2003

(111) 188161

(210) 7-96
 (732) BP p. l. c., 1 St James's Square, London SW1Y 4PD, GB;
 (580) 11.08.2003

(111) 188326

(210) 1312-97
 (732) Výskumný ústav zväračský - Priemyselný inštitút SR, Račianska 71, 832 59 Bratislava, SK;
 (580) 18.08.2003

(111) 188715

(210) 2317-96
 (732) BP p. l. c., 1 St James's Square, London SW1Y 4PD, GB;
 (580) 12.08.2003

(111) 188716

(210) 2318-96
 (732) BP p. l. c., 1 St James's Square, London SW1Y 4PD, GB;
 (580) 12.08.2003

(111) 188992

(210) 2789-97
 (732) W. R. Grace & Co.-Conn., 7500 Grace Drive, Columbia, Maryland 21044, US;
 (580) 05.08.2003

(111) 190258

(210) 562-98
 (732) COOPEX Soft spol. s r. o., Plzenská 2, 080 01 Prešov, SK;
 (580) 14.08.2003

(111) 190303

(210) 702-98
 (732) DRU, a. s., J. Kozáčeka 1728/27, 960 01 Zvolen, SK;
 (580) 04.08.2003

(111) 190304

(210) 703-98
 (732) DRU, a. s., J. Kozáčeka 1728/27, 960 01 Zvolen, SK;
 (580) 04.08.2003

(111) 190326

(210) 732-98
(732) Diageo United Kingdom Limited, 8 Henrietta Place, London W1G 0NB, GB;
(580) 24.07.2003

(111) 190331

(210) 739-98
(732) W. R. Grace & Co.-Conn., 7500 Grace Drive, Columbia, Maryland 21044, US;
(580) 05.08.2003

(111) 190332

(210) 740-98
(732) W. R. Grace & Co.-Conn., 7500 Grace Drive, Columbia, Maryland 21044, US;
(580) 05.08.2003

(111) 190333

(210) 741-98
(732) W. R. Grace & Co.-Conn., 7500 Grace Drive, Columbia, Maryland 21044, US;
(580) 05.08.2003

(111) 190334

(210) 742-98
(732) W. R. Grace & Co.-Conn., 7500 Grace Drive, Columbia, Maryland 21044, US;
(580) 05.08.2003

(111) 190391

(210) 1019-98
(732) W. R. Grace & Co.-Conn., 7500 Grace Drive, Columbia, Maryland 21044, US;
(580) 05.08.2003

(111) 190980

(210) 2194-96
(732) BP p. l. c., 1 St James's Square, London SW1Y 4PD, GB;
(580) 12.08.2003

(111) 193147

(210) 934-99
(732) W. R. Grace & Co.-Conn., 7500 Grace Drive, Columbia, Maryland 21044, US;
(580) 05.08.2003

(111) 193356

(210) 831-99
(732) BP p. l. c., 1 St James's Square, London SW1Y 4PD, GB;
(580) 11.08.2003

(111) 195660

(210) 355-2000
(732) Crompton Manufacturing Company, Inc., Benson Road, Middlebury, Connecticut 06749, US;
(580) 19.08.2003

(111) 197204

(210) 2431-2000
(732) DRU, a. s., J. Kozáček 1728/27, 960 01 Zvolen, SK;
(580) 04.08.2003

(111) 197205

(210) 2432-2000
(732) DRU, a. s., J. Kozáček 1728/27, 960 01 Zvolen, SK;
(580) 04.08.2003

(111) 198247

(210) 3633-2000
(732) AGENTURA FENIX s. r. o., U Chaloupek 13, 182 00 Praha 8 - Ďáblice, CZ;
(580) 06.08.2003

(111) 198345

(210) 3634-2000
(732) AGENTURA FENIX s. r. o., U Chaloupek 13, 182 00 Praha 8 - Ďáblice, CZ;
(580) 06.08.2003

(111) 198346

(210) 3635-2000
(732) AGENTURA FENIX s. r. o., U Chaloupek 13, 182 00 Praha 8 - Ďáblice, CZ;
(580) 06.08.2003

(111) 198347

(210) 3636-2000
(732) AGENTURA FENIX s. r. o., U Chaloupek 13, 182 00 Praha 8 - Ďáblice, CZ;
(580) 06.08.2003

(111) 198348

(210) 3637-2000
(732) AGENTURA FENIX s. r. o., U Chaloupek 13, 182 00 Praha 8 - Ďáblice, CZ;
(580) 06.08.2003

(111) 198349

(210) 3638-2000
(732) AGENTURA FENIX s. r. o., U Chaloupek 13, 182 00 Praha 8 - Ďáblice, CZ;
(580) 06.08.2003

(111) 198350

(210) 3639-2000
(732) AGENTURA FENIX s. r. o., U Chaloupek 13,
182 00 Praha 8 - Ďáblice, CZ;
(580) 06.08.2003

(111) 198351

(210) 3640-2000
(732) AGENTURA FENIX s. r. o., U Chaloupek 13,
182 00 Praha 8 - Ďáblice, CZ;
(580) 06.08.2003

(111) 198427

(210) 2382-99
(732) Bushman Company a. s., Jílovská 1167/71a,
142 00 Praha 4, CZ;
(580) 06.08.2003

(111) 199110

(210) 537-2001
(732) Crompton Manufacturing Company, Inc., Ben-
son Road, Middlebury, Connecticut 06749, US;
(580) 19.08.2003

(111) 199111

(210) 538-2001
(732) Crompton Manufacturing Company, Inc., Ben-
son Road, Middlebury, Connecticut 06749, US;
(580) 19.08.2003

(111) 199112

(210) 539-2001
(732) Crompton Manufacturing Company, Inc., Ben-
son Road, Middlebury, Connecticut 06749, US;
(580) 19.08.2003

(111) 199746

(210) 380-2002
(732) .unofin. com s. r. o., Ružinovská 1, 821 02 Brati-
slava, SK;
(580) 04.08.2003

(111) 199755

(210) 628-2002
(732) .unofin. com s. r. o., Ružinovská 1, 821 02 Brati-
slava, SK;
(580) 04.08.2003

(111) 199932

(210) 230-2000
(732) Cígler Martin, Högrova 17, 612 00 Brno, CZ;
(580) 18.08.2003

(111) 200543

(210) 1598-2001
(732) CHIRANA Medical, a. s., Nám. Dr. A. Schweit-
zera 194, 916 01 Stará Turá, SK;
(580) 13.08.2003

(111) 200544

(210) 1599-2001
(732) CHIRANA Medical, a. s., Nám. Dr. A. Schweit-
zera 194, 916 01 Stará Turá, SK;
(580) 13.08.2003

(111) 200576

(210) 3004-97
(732) ESPRIT INTERNATIONAL, California Partner-
ship, 1370 Broadway, New York, New York,
US;
(580) 20.08.2003

(111) 201699

(210) 3278-2001
(732) DRU, a. s., J. Kozáčeka 1728/27, 960 01 Zvolen,
SK;
(580) 04.08.2003

(111) 201873

(210) 3319-2001
(732) CET 21, spol. s r. o., Kříženeckého nám. 322/5,
152 52 Praha 5, CZ;
(580) 04.08.2003

(111) 202330

(210) 454-2001
(732) PROSPEKTA, spol. s r. o., Cverglov
rad/Železničná/ 87, 900 27 Bernolákovo, SK;
(580) 24.07.2003

(111) 202595

(210) 50-2002
(732) SOLEN, s. r. o., Račianska 20, 832 10 Bratislava,
SK;
(580) 14.08.2003

(111) 203065

(210) 3889-2000
(732) DELICOM SLOVAKIA s. r. o., Na Revíne 29/C,
831 01 Bratislava, SK;
(580) 04.08.2003

Licenčné zmluvy registrované

(111) 91042

(210) 8322
 (732) Fytopharma, a. s., Dukelských hrdinov 651,
 901 27 Malacky, SK;
 (791) Fytopharma a. s., Dukelských hrdinov 651,
 901 27 Malacky, SK;
 Druh licencie: zmluvná nevýlučná
 Dátum uzavretia licenčnej zmluvy: 17.10.2002
 (580) 22.07.2003

(111) 95608

(210) 1299
 (732) Fytopharma, a. s., Dukelských hrdinov 651,
 901 27 Malacky, SK;
 (791) Fytopharma a. s., Dukelských hrdinov 651,
 901 27 Malacky, SK;
 Druh licencie: zmluvná nevýlučná
 Dátum uzavretia licenčnej zmluvy: 17.10.2002
 (580) 22.07.2003

(111) 99907

(210) 19261
 (732) Fytopharma, a. s., Dukelských hrdinov 651,
 901 27 Malacky, SK;
 (791) Fytopharma a. s., Dukelských hrdinov 651,
 901 27 Malacky, SK;
 Druh licencie: zmluvná nevýlučná
 Dátum uzavretia licenčnej zmluvy: 17.10.2002
 (580) 22.07.2003

(111) 154552

(210) 23521
 (732) M. O. C., s. r. o., Nám. Dr. A. Schweitzera 194,
 916 01 Stará Turá, SK;
 (791) CHIRANA Medicare a. s., Nám. Dr. A. Schweit-
 zera 194, 916 01 Stará Turá, SK;
 Druh licencie: zmluvná nevýlučná
 Dátum uzavretia licenčnej zmluvy: 21.01.2003
 (580) 22.07.2003

(111) 154552

(210) 23521
 (732) M. O. C., s. r. o., Nám. Dr. A. Schweitzera 194,
 916 01 Stará Turá, SK;
 (791) CHIRANA Medical a. s., Nám. Dr. A. Schweit-
 zera 194, 916 01 Stará Turá, SK;
 Druh licencie: zmluvná nevýlučná
 Dátum uzavretia licenčnej zmluvy: 21.01.2003
 (580) 22.07.2003

(111) 163866

(210) 50783
 (732) DUSLO, a. s., 927 03 Šaľa, SK;
 (791) VUCHT, a. s., Nobelova 34, 836 03 Bratislava,
 SK;
 Druh licencie: zmluvná nevýlučná
 Dátum uzavretia licenčnej zmluvy: 11.06.2003
 (580) 04.08.2003

(111) 165369

(210) 52844
 (732) Esprit International, spoločnosť zriadená podľa
 zákonov štátu California, 1370 Broadway, New
 York, New York, US;
 (791) Esprit Wholesale GmbH, Vogelsanger Weg 49,
 40470 Düsseldorf, DE;
 Druh licencie: zmluvná výlučná
 Dátum uzavretia licenčnej zmluvy: 01.05.2003
 (580) 20.08.2003

(111) 168383

(210) 57421
 (732) Esprit International, spoločnosť zriadená podľa
 zákonov štátu California, 1370 Broadway, New
 York, New York, US;
 (791) Esprit Wholesale GmbH, Vogelsanger Weg 49,
 40470 Düsseldorf, DE;
 Druh licencie: zmluvná výlučná
 Dátum uzavretia licenčnej zmluvy: 01.05.2003
 (580) 15.08.2003

(111) 169278

(210) 58578
 (732) Esprit International, 1370 Broadway, New York,
 New York 10018, US;
 (791) Coty Inc., a Delaware corporation, 1325 Avenue
 of the Americas, 34th Floor, New York, N. Y.
 10019, US;
 Druh licencie: zmluvná nevýlučná
 Dátum uzavretia licenčnej zmluvy: 01.05.2003
 (580) 19.08.2003

(111) 170524

(210) 59611
 (732) Esprit International, 1370 Broadway, New York,
 New York 10018, US;
 (791) Coty Inc., a Delaware corporation, 1325 Avenue
 of the Americas, 34th Floor, New York, N. Y.
 10019, US;
 Druh licencie: zmluvná nevýlučná
 Dátum uzavretia licenčnej zmluvy: 01.05.2003
 (580) 19.08.2003

(111) 182144

(210) 1914-95
 (732) HTC holding a. s., Dobrovičova 8, 811 09 Brati-
 slava, SK;
 (791) HT Computers, a. s., Dobrovičova 8, 811 09 Bra-
 tislava, SK;
 Druh licencie: zmluvná výlučná
 Dátum uzavretia licenčnej zmluvy: 21.07.2003
 (580) 14.08.2003

(111) 182308

(210) 3204-95
 (732) DUSLO, a. s., 927 03 Šaľa, SK;
 (791) VUCHT, a. s., Nobelova 34, 836 03 Bratislava,
 SK;

Druh licencie: zmluvná nevýlučná
Dátum uzavretia licenčnej zmluvy: 11.06.2003
(580) 04.08.2003

(111) 184677
(210) 272-96
(732) M. O. C., s. r. o., Nám. Dr. A. Schweitzera 194,
916 01 Stará Turá, SK;
(791) CHIRANA Medicare a. s., Nám. Dr. A. Schweit-
zera 194, 916 01 Stará Turá, SK;
Druh licencie: zmluvná nevýlučná
Dátum uzavretia licenčnej zmluvy: 21.01.2003
(580) 22.07.2003

(111) 184677
(210) 272-96
(732) M. O. C., s. r. o., Nám. Dr. A. Schweitzera 194,
916 01 Stará Turá, SK;
(791) CHIRANA Medical a. s., Nám. Dr. A. Schweit-
zera 194, 916 01 Stará Turá, SK;
Druh licencie: zmluvná nevýlučná
Dátum uzavretia licenčnej zmluvy: 21.01.2003
(580) 22.07.2003

(111) 187023
(210) 3381-96
(732) DUSLO, a. s., 927 03 Šaľa, SK;
(791) VUCHT, a. s., Nobelova 34, 836 03 Bratislava,
SK;
Druh licencie: zmluvná nevýlučná
Dátum uzavretia licenčnej zmluvy: 11.06.2003
(580) 04.08.2003

(111) 187755
(210) 3382-96
(732) DUSLO, a. s., 927 03 Šaľa, SK;
(791) VUCHT, a. s., Nobelova 34, 836 03 Bratislava,
SK;
Druh licencie: zmluvná nevýlučná
Dátum uzavretia licenčnej zmluvy: 11.06.2003
(580) 04.08.2003

(111) 190678
(210) 1701-97
(732) Jana Meleková - JAMEL, M. Nešporu 604/5,
029 01 Námestovo, SK;
(791) Jamel Fashion s. r. o., M. Nešporu 604/5, 029 01
Námestovo, SK;
Druh licencie: zmluvná výlučná
Dátum uzavretia licenčnej zmluvy: 28.04.2000
(580) 01.08.2003

(111) 197661
(210) 2671-2000
(732) DUSLO, akciová spoločnosť, 927 03 Šaľa, SK;
(791) VUCHT, a. s., Nobelova 34, 836 03 Bratislava,
SK;
Druh licencie: zmluvná nevýlučná
Dátum uzavretia licenčnej zmluvy: 11.06.2003
(580) 04.08.2003

(111) 198403
(210) 64344
(732) M. O. C., s. r. o., Nám. Dr. A. Schweitzera 194,
916 01 Stará Turá, SK;
(791) CHIRANA Medical a. s., Nám. Dr. A. Schweit-
zera 194, 916 01 Stará Turá, SK;
Druh licencie: zmluvná nevýlučná
Dátum uzavretia licenčnej zmluvy: 21.01.2003
(580) 22.07.2003

(111) 198403
(210) 64344
(732) M. O. C., s. r. o., Nám. Dr. A. Schweitzera 194,
916 01 Stará Turá, SK;
(791) CHIRANA Medicare a. s., Nám. Dr. A. Schweit-
zera 194, 916 01 Stará Turá, SK;
Druh licencie: zmluvná nevýlučná
Dátum uzavretia licenčnej zmluvy: 21.01.2003
(580) 22.07.2003

(111) 198403
(210) 64344
(732) M. O. C., s. r. o., Nám. Dr. A. Schweitzera 194,
916 01 Stará Turá, SK;
(791) Chirana X - RAY, a. s., Velká 2984, 702 00 Mo-
ravská Ostrava, CZ;
Druh licencie: zmluvná nevýlučná
Dátum uzavretia licenčnej zmluvy: 25.06.2003
(580) 13.08.2003

(111) 198404
(210) 64345
(732) M. O. C., s. r. o., Nám. Dr. A. Schweitzera 194,
916 01 Stará Turá, SK;
(791) CHIRANA Medical a. s., Nám. Dr. A. Schweit-
zera 194, 916 01 Stará Turá, SK;
Druh licencie: zmluvná nevýlučná
Dátum uzavretia licenčnej zmluvy: 21.01.2003
(580) 22.07.2003

(111) 198404
(210) 64345
(732) M. O. C., s. r. o., Nám. Dr. A. Schweitzera 194,
916 01 Stará Turá, SK;
(791) CHIRANA Medicare a. s., Nám. Dr. A. Schweit-
zera 194, 916 01 Stará Turá, SK;
Druh licencie: zmluvná nevýlučná
Dátum uzavretia licenčnej zmluvy: 21.01.2003
(580) 22.07.2003

(111) 198404
(210) 64345
(732) M. O. C., s. r. o., Nám. Dr. A. Schweitzera 194,
916 01 Stará Turá, SK;
(791) Chirana X - RAY, a. s., Velká 2984, 702 00 Mo-
ravská Ostrava, CZ;
Druh licencie: zmluvná nevýlučná
Dátum uzavretia licenčnej zmluvy: 25.06.2003
(580) 13.08.2003

(111) 199932

(210) 230-2000

(732) Cígler Martin, Högrova 17, 612 00 Brno, CZ;

(791) CÍGLER SOFTWARE, a. s., Rastislavovo námestie 12, 612 00 Brno, CZ;

Druh licencie: zmluvná výlučná

Dátum uzavretia licenčnej zmluvy: 10.06.2003

(580) 18.08.2003

(111) 200576

(210) 3004-97

(732) ESPRIT INTERNATIONAL, California Partnership, 1370 Broadway, New York, New York, US;

(791) Esprit Wholesale GmbH, Vogelsanger Weg 49, 40470 Düsseldorf, DE;

Druh licencie: zmluvná výlučná

Dátum uzavretia licenčnej zmluvy: 01.05.2003

(580) 20.08.2003

(111) 201493

(210) 2885-2001

(732) DUSLO, akciová spoločnosť, 927 03 Šaľa, SK;

(791) VUCHT, a. s., Nobelova 34, 836 03 Bratislava, SK;

Druh licencie: zmluvná nevýlučná

Dátum uzavretia licenčnej zmluvy: 11.06.2003

(580) 04.08.2003

(111) MOZ 761704

(732) UNILEVER N. V., Weena 455, Rotterdam, NL-3013 AL, PAYS-BAS, NL;

(791) UNILEVER SLOVENSKO, spol. s. r. o., Cintorínka 7, 810 00 Bratislava, SK;

Druh licencie: zmluvná nevýlučná

Dátum uzavretia licenčnej zmluvy: 19.05.2003

(580) 12.09.2003

(111) MOZ 587975

(732) UNILEVER N. V., Weena 455, Rotterdam, NL-3013 AL, PAYS-BAS, NL;

(791) UNILEVER SLOVENSKO, spol. s. r. o., Cintorínka 7, 810 00 Bratislava, SK;

Druh licencie: zmluvná nevýlučná

Dátum uzavretia licenčnej zmluvy: 19.05.2003

(580) 12.09.2003

(111) MOZ 252743

(732) UNILEVER N. V., Weena 455, Rotterdam, NL-3013 AL, PAYS-BAS, NL;

(791) UNILEVER SLOVENSKO, spol. s. r. o., Cintorínka 7, 810 00 Bratislava, SK;

Druh licencie: zmluvná nevýlučná

Dátum uzavretia licenčnej zmluvy: 19.05.2003

(580) 12.09.2003

(111) MOZ 488334

(732) UNILEVER N. V., Weena 455, Rotterdam, NL-3013 AL, PAYS-BAS, NL;

(791) UNILEVER SLOVENSKO, spol. s. r. o., Cintorínka 7, 810 00 Bratislava, SK;

Druh licencie: zmluvná nevýlučná

Dátum uzavretia licenčnej zmluvy: 19.05.2003

(580) 12.09.2003

(111) MOZ 593877

(732) UNILEVER N. V., Weena 455, Rotterdam, NL-3013 AL, PAYS-BAS, NL;

(791) UNILEVER SLOVENSKO, spol. s. r. o., Cintorínka 7, 810 00 Bratislava, SK;

Druh licencie: zmluvná nevýlučná

Dátum uzavretia licenčnej zmluvy: 19.05.2003

(580) 12.09.2003

(111) MOZ 593878

(732) UNILEVER N. V., Weena 455, Rotterdam, NL-3013 AL, PAYS-BAS, NL;

(791) UNILEVER SLOVENSKO, spol. s. r. o., Cintorínka 7, 810 00 Bratislava, SK;

Druh licencie: zmluvná nevýlučná

Dátum uzavretia licenčnej zmluvy: 19.05.2003

(580) 12.09.2003

(111) MOZ 594686

(732) UNILEVER N. V., Weena 455, Rotterdam, NL-3013 AL, PAYS-BAS, NL;

(791) UNILEVER SLOVENSKO, spol. s. r. o., Cintorínka 7, 810 00 Bratislava, SK;

Druh licencie: zmluvná nevýlučná

Dátum uzavretia licenčnej zmluvy: 19.05.2003

(580) 12.09.2003

(111) MOZ 668089

(732) UNILEVER N. V., Weena 455, Rotterdam, NL-3013 AL, PAYS-BAS, NL;

(791) UNILEVER SLOVENSKO, spol. s. r. o., Cintorínka 7, 810 00 Bratislava, SK;

Druh licencie: zmluvná nevýlučná

Dátum uzavretia licenčnej zmluvy: 19.05.2003

(580) 12.09.2003

(111) MOZ 666821

(732) UNILEVER N. V., Weena 455, Rotterdam, NL-3013 AL, PAYS-BAS, NL;

(791) UNILEVER SLOVENSKO, spol. s. r. o., Cintorínka 7, 810 00 Bratislava, SK;

Druh licencie: zmluvná nevýlučná

Dátum uzavretia licenčnej zmluvy: 19.05.2003

(580) 12.09.2003

(111) MOZ 745035

(732) UNILEVER N. V., Weena 455, Rotterdam, NL-3013 AL, PAYS-BAS, NL;

(791) UNILEVER SLOVENSKO, spol. s. r. o., Cintorínka 7, 810 00 Bratislava, SK;

Druh licencie: zmluvná nevýlučná

Dátum uzavretia licenčnej zmluvy: 19.05.2003

(580) 12.09.2003

(111) MOZ 629038

(732) UNILEVER N. V., Weena 455, Rotterdam, NL-3013 AL, PAYS-BAS, NL;
(791) UNILEVER SLOVENSKO, spol. s. r. o., Cintorínka 7, 810 00 Bratislava, SK;
Druh licencie: zmluvná nevýlučná
Dátum uzavretia licenčnej zmluvy: 19.05.2003
(580) 12.09.2003

(111) MOZ 756853

(732) UNILEVER N. V., Weena 455, Rotterdam, NL-3013 AL, PAYS-BAS, NL;
(791) UNILEVER SLOVENSKO, spol. s. r. o., Cintorínka 7, 810 00 Bratislava, SK;
Druh licencie: zmluvná nevýlučná
Dátum uzavretia licenčnej zmluvy: 19.05.2003
(580) 12.09.2003

(111) MOZ 351862

(732) UNILEVER N. V., Weena 455, Rotterdam, NL-3013 AL, PAYS-BAS, NL;
(791) UNILEVER SLOVENSKO, spol. s. r. o., Cintorínka 7, 810 00 Bratislava, SK;
Druh licencie: zmluvná nevýlučná
Dátum uzavretia licenčnej zmluvy: 19.05.2003
(580) 12.09.2003

(111) MOZ 389020

(732) UNILEVER N. V., Weena 455, Rotterdam, NL-3013 AL, PAYS-BAS, NL;
(791) UNILEVER SLOVENSKO, spol. s. r. o., Cintorínka 7, 810 00 Bratislava, SK;
Druh licencie: zmluvná nevýlučná
Dátum uzavretia licenčnej zmluvy: 19.05.2003
(580) 12.09.2003

(111) MOZ 720196

(732) UNILEVER N. V., Weena 455, Rotterdam, NL-3013 AL, PAYS-BAS, NL;
(791) UNILEVER SLOVENSKO, spol. s. r. o., Cintorínka 7, 810 00 Bratislava, SK;
Druh licencie: zmluvná nevýlučná
Dátum uzavretia licenčnej zmluvy: 19.05.2003
(580) 12.09.2003

(111) MOZ 723183

(732) UNILEVER N. V., Weena 455, Rotterdam, NL-3013 AL, PAYS-BAS, NL;
(791) UNILEVER SLOVENSKO, spol. s. r. o., Cintorínka 7, 810 00 Bratislava, SK;
Druh licencie: zmluvná nevýlučná
Dátum uzavretia licenčnej zmluvy: 19.05.2003
(580) 12.09.2003

(111) MOZ 161686

(732) UNILEVER N. V., Weena 455, Rotterdam, NL-3013 AL, PAYS-BAS, NL;
(791) UNILEVER SLOVENSKO, spol. s. r. o., Cintorínka 7, 810 00 Bratislava, SK;
Druh licencie: zmluvná nevýlučná
Dátum uzavretia licenčnej zmluvy: 19.05.2003
(580) 12.09.2003

(111) MOZ 774935

(732) UNILEVER N. V., Weena 455, Rotterdam, NL-3013 AL, PAYS-BAS, NL;
(791) UNILEVER SLOVENSKO, spol. s. r. o., Cintorínka 7, 810 00 Bratislava, SK;
Druh licencie: zmluvná nevýlučná
Dátum uzavretia licenčnej zmluvy: 19.05.2003
(580) 12.09.2003

(111) MOZ 314439

(732) UNILEVER N. V., Weena 455, Rotterdam, NL-3013 AL, PAYS-BAS, NL;
(791) UNILEVER SLOVENSKO, spol. s. r. o., Cintorínka 7, 810 00 Bratislava, SK;
Druh licencie: zmluvná nevýlučná
Dátum uzavretia licenčnej zmluvy: 19.05.2003
(580) 12.09.2003

(111) MOZ 624659

(732) UNILEVER N. V., Weena 455, Rotterdam, NL-3013 AL, PAYS-BAS, NL;
(791) UNILEVER SLOVENSKO, spol. s. r. o., Cintorínka 7, 810 00 Bratislava, SK;
Druh licencie: zmluvná nevýlučná
Dátum uzavretia licenčnej zmluvy: 19.05.2003
(580) 12.09.2003

(111) MOZ 723431

(732) UNILEVER N. V., Weena 455, Rotterdam, NL-3013 AL, PAYS-BAS, NL;
(791) UNILEVER SLOVENSKO, spol. s. r. o., Cintorínka 7, 810 00 Bratislava, SK;
Druh licencie: zmluvná nevýlučná
Dátum uzavretia licenčnej zmluvy: 19.05.2003
(580) 12.09.2003

(111) MOZ 689117

(732) UNILEVER N. V., Weena 455, Rotterdam, NL-3013 AL, PAYS-BAS, NL;
(791) UNILEVER SLOVENSKO, spol. s. r. o., Cintorínka 7, 810 00 Bratislava, SK;
Druh licencie: zmluvná nevýlučná
Dátum uzavretia licenčnej zmluvy: 19.05.2003
(580) 12.09.2003

(111) MOZ 234966

(732) UNILEVER N. V., Weena 455, Rotterdam, NL-3013 AL, PAYS-BAS, NL;
(791) UNILEVER SLOVENSKO, spol. s. r. o., Cintorínka 7, 810 00 Bratislava, SK;
Druh licencie: zmluvná nevýlučná
Dátum uzavretia licenčnej zmluvy: 19.05.2003
(580) 12.09.2003

(111) MOZ 702674

(732) UNILEVER N. V., Weena 455, Rotterdam, NL-3013 AL, PAYS-BAS, NL;
(791) UNILEVER SLOVENSKO, spol. s. r. o., Cintorínka 7, 810 00 Bratislava, SK;
Druh licencie: zmluvná nevýlučná
Dátum uzavretia licenčnej zmluvy: 19.05.2003
(580) 12.09.2003

(111) MOZ 703105

(732) UNILEVER N. V., Weena 455, Rotterdam, NL-3013 AL, PAYS-BAS, NL;
(791) UNILEVER SLOVENSKO, spol. s r. o., Cintorínka 7, 810 00 Bratislava, SK;
Druh licencie: zmluvná nevýlučná
Dátum uzavretia licenčnej zmluvy: 19.05.2003
(580) 12.09.2003

(111) MOZ 569698

(732) UNILEVER N. V., Weena 455, Rotterdam, NL-3013 AL, PAYS-BAS, NL;
(791) UNILEVER SLOVENSKO, spol. s r. o., Cintorínka 7, 810 00 Bratislava, SK;
Druh licencie: zmluvná nevýlučná
Dátum uzavretia licenčnej zmluvy: 19.05.2003
(580) 12.09.2003

(111) MOZ 489418

(732) UNILEVER N. V., Weena 455, Rotterdam, NL-3013 AL, PAYS-BAS, NL;
(791) UNILEVER SLOVENSKO, spol. s r. o., Cintorínka 7, 810 00 Bratislava, SK;
Druh licencie: zmluvná nevýlučná
Dátum uzavretia licenčnej zmluvy: 19.05.2003
(580) 12.09.2003

(111) MOZ 741888

(732) UNILEVER N. V., Weena 455, Rotterdam, NL-3013 AL, PAYS-BAS, NL;
(791) UNILEVER SLOVENSKO, spol. s r. o., Cintorínka 7, 810 00 Bratislava, SK;
Druh licencie: zmluvná nevýlučná
Dátum uzavretia licenčnej zmluvy: 19.05.2003
(580) 12.09.2003

(111) MOZ 729868

(732) UNILEVER N. V., Weena 455, Rotterdam, NL-3013 AL, PAYS-BAS, NL;
(791) UNILEVER SLOVENSKO, spol. s r. o., Cintorínka 7, 810 00 Bratislava, SK;
Druh licencie: zmluvná nevýlučná
Dátum uzavretia licenčnej zmluvy: 19.05.2003
(580) 12.09.2003

(111) MOZ 569671

(732) UNILEVER N. V., Weena 455, Rotterdam, NL-3013 AL, PAYS-BAS, NL;
(791) UNILEVER SLOVENSKO, spol. s r. o., Cintorínka 7, 810 00 Bratislava, SK;
Druh licencie: zmluvná nevýlučná
Dátum uzavretia licenčnej zmluvy: 19.05.2003
(580) 12.09.2003

(111) MOZ 622725

(732) UNILEVER N. V., Weena 455, Rotterdam, NL-3013 AL, PAYS-BAS, NL;
(791) UNILEVER SLOVENSKO, spol. s r. o., Cintorínka 7, 810 00 Bratislava, SK;
Druh licencie: zmluvná nevýlučná
Dátum uzavretia licenčnej zmluvy: 19.05.2003
(580) 12.09.2003

(111) MOZ 568974

(732) UNILEVER N. V., Weena 455, Rotterdam, NL-3013 AL, PAYS-BAS, NL;
(791) UNILEVER SLOVENSKO, spol. s r. o., Cintorínka 7, 810 00 Bratislava, SK;
Druh licencie: zmluvná nevýlučná
Dátum uzavretia licenčnej zmluvy: 19.05.2003
(580) 12.09.2003

(111) MOZ 569669

(732) UNILEVER N. V., Weena 455, Rotterdam, NL-3013 AL, PAYS-BAS, NL;
(791) UNILEVER SLOVENSKO, spol. s r. o., Cintorínka 7, 810 00 Bratislava, SK;
Druh licencie: zmluvná nevýlučná
Dátum uzavretia licenčnej zmluvy: 19.05.2003
(580) 12.09.2003

(111) MOZ 392444

(732) UNILEVER N. V., Weena 455, Rotterdam, NL-3013 AL, PAYS-BAS, NL;
(791) UNILEVER SLOVENSKO, spol. s r. o., Cintorínka 7, 810 00 Bratislava, SK;
Druh licencie: zmluvná nevýlučná
Dátum uzavretia licenčnej zmluvy: 19.05.2003
(580) 12.09.2003

(111) MOZ 413854

(732) UNILEVER N. V., Weena 455, Rotterdam, NL-3013 AL, PAYS-BAS, NL;
(791) UNILEVER SLOVENSKO, spol. s r. o., Cintorínka 7, 810 00 Bratislava, SK;
Druh licencie: zmluvná nevýlučná
Dátum uzavretia licenčnej zmluvy: 19.05.2003
(580) 12.09.2003

(111) MOZ 600240

(732) UNILEVER N. V., Weena 455, Rotterdam, NL-3013 AL, PAYS-BAS, NL;
(791) UNILEVER SLOVENSKO, spol. s r. o., Cintorínka 7, 810 00 Bratislava, SK;
Druh licencie: zmluvná nevýlučná
Dátum uzavretia licenčnej zmluvy: 19.05.2003
(580) 12.09.2003

(111) MOZ 740402

(732) UNILEVER N. V., Weena 455, Rotterdam, NL-3013 AL, PAYS-BAS, NL;
(791) UNILEVER SLOVENSKO, spol. s r. o., Cintorínka 7, 810 00 Bratislava, SK;
Druh licencie: zmluvná nevýlučná
Dátum uzavretia licenčnej zmluvy: 19.05.2003
(580) 12.09.2003

(111) MOZ 740427

(732) UNILEVER N. V., Weena 455, Rotterdam, NL-3013 AL, PAYS-BAS, NL;
(791) UNILEVER SLOVENSKO, spol. s r. o., Cintorínka 7, 810 00 Bratislava, SK;
Druh licencie: zmluvná nevýlučná
Dátum uzavretia licenčnej zmluvy: 19.05.2003
(580) 12.09.2003

(111) MOZ 520087

(732) UNILEVER N. V., Weena 455, Rotterdam, NL-3013 AL, PAYS-BAS, NL;
(791) UNILEVER SLOVENSKO, spol. s. r. o., Cintorínka 7, 810 00 Bratislava, SK;
Druh licencie: zmluvná nevýlučná
Dátum uzavretia licenčnej zmluvy: 19.05.2003
(580) 12.09.2003

(111) MOZ 282711

(732) UNILEVER N. V., Weena 455, Rotterdam, NL-3013 AL, PAYS-BAS, NL;
(791) UNILEVER SLOVENSKO, spol. s. r. o., Cintorínka 7, 810 00 Bratislava, SK;
Druh licencie: zmluvná nevýlučná
Dátum uzavretia licenčnej zmluvy: 19.05.2003
(580) 12.09.2003

(111) MOZ 358295

(732) UNILEVER N. V., Weena 455, Rotterdam, NL-3013 AL, PAYS-BAS, NL;
(791) UNILEVER SLOVENSKO, spol. s. r. o., Cintorínka 7, 810 00 Bratislava, SK;
Druh licencie: zmluvná nevýlučná
Dátum uzavretia licenčnej zmluvy: 19.05.2003
(580) 12.09.2003

(111) MOZ 628637

(732) UNILEVER N. V., Weena 455, Rotterdam, NL-3013 AL, PAYS-BAS, NL;
(791) UNILEVER SLOVENSKO, spol. s. r. o., Cintorínka 7, 810 00 Bratislava, SK;
Druh licencie: zmluvná nevýlučná
Dátum uzavretia licenčnej zmluvy: 19.05.2003
(580) 12.09.2003

(111) MOZ 665148

(732) UNILEVER N. V., Weena 455, Rotterdam, NL-3013 AL, PAYS-BAS, NL;
(791) UNILEVER SLOVENSKO, spol. s. r. o., Cintorínka 7, 810 00 Bratislava, SK;
Druh licencie: zmluvná nevýlučná
Dátum uzavretia licenčnej zmluvy: 19.05.2003
(580) 12.09.2003

(111) MOZ 671697

(732) UNILEVER N. V., Weena 455, Rotterdam, NL-3013 AL, PAYS-BAS, NL;
(791) UNILEVER SLOVENSKO, spol. s. r. o., Cintorínka 7, 810 00 Bratislava, SK;
Druh licencie: zmluvná nevýlučná
Dátum uzavretia licenčnej zmluvy: 19.05.2003
(580) 12.09.2003

(111) MOZ 685057

(732) UNILEVER N. V., Weena 455, Rotterdam, NL-3013 AL, PAYS-BAS, NL;
(791) UNILEVER SLOVENSKO, spol. s. r. o., Cintorínka 7, 810 00 Bratislava, SK;
Druh licencie: zmluvná nevýlučná
Dátum uzavretia licenčnej zmluvy: 19.05.2003
(580) 12.09.2003

(111) MOZ 686826

(732) UNILEVER N. V., Weena 455, Rotterdam, NL-3013 AL, PAYS-BAS, NL;
(791) UNILEVER SLOVENSKO, spol. s. r. o., Cintorínka 7, 810 00 Bratislava, SK;
Druh licencie: zmluvná nevýlučná
Dátum uzavretia licenčnej zmluvy: 19.05.2003
(580) 12.09.2003

(111) MOZ 690538

(732) UNILEVER N. V., Weena 455, Rotterdam, NL-3013 AL, PAYS-BAS, NL;
(791) UNILEVER SLOVENSKO, spol. s. r. o., Cintorínka 7, 810 00 Bratislava, SK;
Druh licencie: zmluvná nevýlučná
Dátum uzavretia licenčnej zmluvy: 19.05.2003
(580) 12.09.2003

(111) MOZ 691913

(732) UNILEVER N. V., Weena 455, Rotterdam, NL-3013 AL, PAYS-BAS, NL;
(791) UNILEVER SLOVENSKO, spol. s. r. o., Cintorínka 7, 810 00 Bratislava, SK;
Druh licencie: zmluvná nevýlučná
Dátum uzavretia licenčnej zmluvy: 19.05.2003
(580) 12.09.2003

(111) MOZ 695233

(732) UNILEVER N. V., Weena 455, Rotterdam, NL-3013 AL, PAYS-BAS, NL;
(791) UNILEVER SLOVENSKO, spol. s. r. o., Cintorínka 7, 810 00 Bratislava, SK;
Druh licencie: zmluvná nevýlučná
Dátum uzavretia licenčnej zmluvy: 19.05.2003
(580) 12.09.2003

(111) MOZ 709480

(732) UNILEVER N. V., Weena 455, Rotterdam, NL-3013 AL, PAYS-BAS, NL;
(791) UNILEVER SLOVENSKO, spol. s. r. o., Cintorínka 7, 810 00 Bratislava, SK;
Druh licencie: zmluvná nevýlučná
Dátum uzavretia licenčnej zmluvy: 19.05.2003
(580) 12.09.2003

(111) MOZ 727946

(732) UNILEVER N. V., Weena 455, Rotterdam, NL-3013 AL, PAYS-BAS, NL;
(791) UNILEVER SLOVENSKO, spol. s. r. o., Cintorínka 7, 810 00 Bratislava, SK;
Druh licencie: zmluvná nevýlučná
Dátum uzavretia licenčnej zmluvy: 19.05.2003
(580) 12.09.2003

(111) MOZ 717575

(732) UNILEVER N. V., Weena 455, Rotterdam, NL-3013 AL, PAYS-BAS, NL;
(791) UNILEVER SLOVENSKO, spol. s. r. o., Cintorínka 7, 810 00 Bratislava, SK;
Druh licencie: zmluvná nevýlučná
Dátum uzavretia licenčnej zmluvy: 19.05.2003
(580) 12.09.2003

(111) MOZ 246233

(732) UNILEVER N. V., Weena 455, Rotterdam, NL-3013 AL, PAYS-BAS, NL;
(791) UNILEVER SLOVENSKO, spol. s. r. o., Cintorínka 7, 810 00 Bratislava, SK;
Druh licencie: zmluvná nevýlučná
Dátum uzavretia licenčnej zmluvy: 19.05.2003
(580) 12.09.2003

(111) MOZ 685040

(732) UNILEVER N. V., Weena 455, Rotterdam, NL-3013 AL, PAYS-BAS, NL;
(791) UNILEVER SLOVENSKO, spol. s. r. o., Cintorínka 7, 810 00 Bratislava, SK;
Druh licencie: zmluvná nevýlučná
Dátum uzavretia licenčnej zmluvy: 19.05.2003
(580) 12.09.2003

(111) MOZ 622429

(732) UNILEVER N. V., Weena 455, Rotterdam, NL-3013 AL, PAYS-BAS, NL;
(791) UNILEVER SLOVENSKO, spol. s. r. o., Cintorínka 7, 810 00 Bratislava, SK;
Druh licencie: zmluvná nevýlučná
Dátum uzavretia licenčnej zmluvy: 19.05.2003
(580) 12.09.2003

(111) MOZ 672820

(732) UNILEVER N. V., Weena 455, Rotterdam, NL-3013 AL, PAYS-BAS, NL;
(791) UNILEVER SLOVENSKO, spol. s. r. o., Cintorínka 7, 810 00 Bratislava, SK;
Druh licencie: zmluvná nevýlučná
Dátum uzavretia licenčnej zmluvy: 19.05.2003
(580) 12.09.2003

(111) MOZ 672821

(732) UNILEVER N. V., Weena 455, Rotterdam, NL-3013 AL, PAYS-BAS, NL;
(791) UNILEVER SLOVENSKO, spol. s. r. o., Cintorínka 7, 810 00 Bratislava, SK;
Druh licencie: zmluvná nevýlučná
Dátum uzavretia licenčnej zmluvy: 19.05.2003
(580) 12.09.2003

(111) MOZ 673266

(732) UNILEVER N. V., Weena 455, Rotterdam, NL-3013 AL, PAYS-BAS, NL;
(791) UNILEVER SLOVENSKO, spol. s. r. o., Cintorínka 7, 810 00 Bratislava, SK;
Druh licencie: zmluvná nevýlučná
Dátum uzavretia licenčnej zmluvy: 19.05.2003
(580) 12.09.2003

(111) MOZ 673267

(732) UNILEVER N. V., Weena 455, Rotterdam, NL-3013 AL, PAYS-BAS, NL;
(791) UNILEVER SLOVENSKO, spol. s. r. o., Cintorínka 7, 810 00 Bratislava, SK;
Druh licencie: zmluvná nevýlučná
Dátum uzavretia licenčnej zmluvy: 19.05.2003
(580) 12.09.2003

(111) MOZ 697698

(732) UNILEVER N. V., Weena 455, Rotterdam, NL-3013 AL, PAYS-BAS, NL;
(791) UNILEVER SLOVENSKO, spol. s. r. o., Cintorínka 7, 810 00 Bratislava, SK;
Druh licencie: zmluvná nevýlučná
Dátum uzavretia licenčnej zmluvy: 19.05.2003
(580) 12.09.2003

(111) MOZ 759860

(732) UNILEVER N. V., Weena 455, Rotterdam, NL-3013 AL, PAYS-BAS, NL;
(791) UNILEVER SLOVENSKO, spol. s. r. o., Cintorínka 7, 810 00 Bratislava, SK;
Druh licencie: zmluvná nevýlučná
Dátum uzavretia licenčnej zmluvy: 19.05.2003
(580) 12.09.2003

(111) MOZ 407413

(732) UNILEVER N. V., Weena 455, Rotterdam, NL-3013 AL, PAYS-BAS, NL;
(791) UNILEVER SLOVENSKO, spol. s. r. o., Cintorínka 7, 810 00 Bratislava, SK;
Druh licencie: zmluvná nevýlučná
Dátum uzavretia licenčnej zmluvy: 19.05.2003
(580) 12.09.2003

(111) MOZ 612356

(732) UNILEVER N. V., Weena 455, Rotterdam, NL-3013 AL, PAYS-BAS, NL;
(791) UNILEVER SLOVENSKO, spol. s. r. o., Cintorínka 7, 810 00 Bratislava, SK;
Druh licencie: zmluvná nevýlučná
Dátum uzavretia licenčnej zmluvy: 19.05.2003
(580) 12.09.2003

(111) MOZ 621355

(732) UNILEVER N. V., Weena 455, Rotterdam, NL-3013 AL, PAYS-BAS, NL;
(791) UNILEVER SLOVENSKO, spol. s. r. o., Cintorínka 7, 810 00 Bratislava, SK;
Druh licencie: zmluvná nevýlučná
Dátum uzavretia licenčnej zmluvy: 19.05.2003
(580) 12.09.2003

(111) MOZ 740944

(732) UNILEVER N. V., Weena 455, Rotterdam, NL-3013 AL, PAYS-BAS, NL;
(791) UNILEVER SLOVENSKO, spol. s. r. o., Cintorínka 7, 810 00 Bratislava, SK;
Druh licencie: zmluvná nevýlučná
Dátum uzavretia licenčnej zmluvy: 19.05.2003
(580) 12.09.2003

(111) MOZ 770802

(732) UNILEVER N. V., Weena 455, Rotterdam, NL-3013 AL, PAYS-BAS, NL;
(791) UNILEVER SLOVENSKO, spol. s. r. o., Cintorínka 7, 810 00 Bratislava, SK;
Druh licencie: zmluvná nevýlučná
Dátum uzavretia licenčnej zmluvy: 19.05.2003
(580) 12.09.2003

(111) MOZ 148724

(732) UNILEVER N. V., Weena 455, Rotterdam, NL-3013 AL, PAYS-BAS, NL;
(791) UNILEVER SLOVENSKO, spol. s. r. o., Cintorínka 7, 810 00 Bratislava, SK;
Druh licencie: zmluvná nevýlučná
Dátum uzavretia licenčnej zmluvy: 19.05.2003
(580) 12.09.2003

(111) MOZ 148725

(732) UNILEVER N. V., Weena 455, Rotterdam, NL-3013 AL, PAYS-BAS, NL;
(791) UNILEVER SLOVENSKO, spol. s. r. o., Cintorínka 7, 810 00 Bratislava, SK;
Druh licencie: zmluvná nevýlučná
Dátum uzavretia licenčnej zmluvy: 19.05.2003
(580) 12.09.2003

(111) MOZ 148726

(732) UNILEVER N. V., Weena 455, Rotterdam, NL-3013 AL, PAYS-BAS, NL;
(791) UNILEVER SLOVENSKO, spol. s. r. o., Cintorínka 7, 810 00 Bratislava, SK;
Druh licencie: zmluvná nevýlučná
Dátum uzavretia licenčnej zmluvy: 19.05.2003
(580) 12.09.2003

(111) MOZ 653501

(732) UNILEVER N. V., Weena 455, Rotterdam, NL-3013 AL, PAYS-BAS, NL;
(791) UNILEVER SLOVENSKO, spol. s. r. o., Cintorínka 7, 810 00 Bratislava, SK;
Druh licencie: zmluvná nevýlučná
Dátum uzavretia licenčnej zmluvy: 19.05.2003
(580) 12.09.2003

(111) MOZ 635358

(732) UNILEVER N. V., Weena 455, Rotterdam, NL-3013 AL, PAYS-BAS, NL;
(791) UNILEVER SLOVENSKO, spol. s. r. o., Cintorínka 7, 810 00 Bratislava, SK;
Druh licencie: zmluvná nevýlučná
Dátum uzavretia licenčnej zmluvy: 19.05.2003
(580) 12.09.2003

(111) MOZ 699851

(732) UNILEVER N. V., Weena 455, Rotterdam, NL-3013 AL, PAYS-BAS, NL;
(791) UNILEVER SLOVENSKO, spol. s. r. o., Cintorínka 7, 810 00 Bratislava, SK;
Druh licencie: zmluvná nevýlučná
Dátum uzavretia licenčnej zmluvy: 19.05.2003
(580) 12.09.2003

(111) MOZ 767155

(732) UNILEVER N. V., Weena 455, Rotterdam, NL-3013 AL, PAYS-BAS, NL;
(791) UNILEVER SLOVENSKO, spol. s. r. o., Cintorínka 7, 810 00 Bratislava, SK;
Druh licencie: zmluvná nevýlučná
Dátum uzavretia licenčnej zmluvy: 19.05.2003
(580) 12.09.2003

(111) MOZ 735752

(732) UNILEVER N. V., Weena 455, Rotterdam, NL-3013 AL, PAYS-BAS, NL;
(791) UNILEVER SLOVENSKO, spol. s. r. o., Cintorínka 7, 810 00 Bratislava, SK;
Druh licencie: zmluvná nevýlučná
Dátum uzavretia licenčnej zmluvy: 19.05.2003
(580) 12.09.2003

(111) MOZ 457259

(732) UNILEVER N. V., Weena 455, Rotterdam, NL-3013 AL, PAYS-BAS, NL;
(791) UNILEVER SLOVENSKO, spol. s. r. o., Cintorínka 7, 810 00 Bratislava, SK;
Druh licencie: zmluvná nevýlučná
Dátum uzavretia licenčnej zmluvy: 19.05.2003
(580) 12.09.2003

(111) MOZ 611025

(732) UNILEVER N. V., Weena 455, Rotterdam, NL-3013 AL, PAYS-BAS, NL;
(791) UNILEVER SLOVENSKO, spol. s. r. o., Cintorínka 7, 810 00 Bratislava, SK;
Druh licencie: zmluvná nevýlučná
Dátum uzavretia licenčnej zmluvy: 19.05.2003
(580) 12.09.2003

(111) MOZ 696773

(732) UNILEVER N. V., Weena 455, Rotterdam, NL-3013 AL, PAYS-BAS, NL;
(791) UNILEVER SLOVENSKO, spol. s. r. o., Cintorínka 7, 810 00 Bratislava, SK;
Druh licencie: zmluvná nevýlučná
Dátum uzavretia licenčnej zmluvy: 19.05.2003
(580) 12.09.2003

(111) MOZ 768076

(732) UNILEVER N. V., Weena 455, Rotterdam, NL-3013 AL, PAYS-BAS, NL;
(791) UNILEVER SLOVENSKO, spol. s. r. o., Cintorínka 7, 810 00 Bratislava, SK;
Druh licencie: zmluvná nevýlučná
Dátum uzavretia licenčnej zmluvy: 19.05.2003
(580) 12.09.2003

(111) MOZ 225548

(732) UNILEVER N. V., Weena 455, Rotterdam, NL-3013 AL, PAYS-BAS, NL;
(791) UNILEVER SLOVENSKO, spol. s. r. o., Cintorínka 7, 810 00 Bratislava, SK;
Druh licencie: zmluvná nevýlučná
Dátum uzavretia licenčnej zmluvy: 19.05.2003
(580) 12.09.2003

(111) MOZ 534964

(732) UNILEVER N. V., Weena 455, Rotterdam, NL-3013 AL, PAYS-BAS, NL;
(791) UNILEVER SLOVENSKO, spol. s. r. o., Cintorínka 7, 810 00 Bratislava, SK;
Druh licencie: zmluvná nevýlučná
Dátum uzavretia licenčnej zmluvy: 19.05.2003
(580) 12.09.2003

(111) MOZ 691402

(732) UNILEVER N. V., Weena 455, Rotterdam, NL-3013 AL, PAYS-BAS, NL;
(791) UNILEVER SLOVENSKO, spol. s. r. o., Cintorínka 7, 810 00 Bratislava, SK;
Druh licencie: zmluvná nevýlučná
Dátum uzavretia licenčnej zmluvy: 19.05.2003
(580) 12.09.2003

(111) MOZ 691403

(732) UNILEVER N. V., Weena 455, Rotterdam, NL-3013 AL, PAYS-BAS, NL;
(791) UNILEVER SLOVENSKO, spol. s. r. o., Cintorínka 7, 810 00 Bratislava, SK;
Druh licencie: zmluvná nevýlučná
Dátum uzavretia licenčnej zmluvy: 19.05.2003
(580) 12.09.2003

(111) MOZ 691404

(732) UNILEVER N. V., Weena 455, Rotterdam, NL-3013 AL, PAYS-BAS, NL;
(791) UNILEVER SLOVENSKO, spol. s. r. o., Cintorínka 7, 810 00 Bratislava, SK;
Druh licencie: zmluvná nevýlučná
Dátum uzavretia licenčnej zmluvy: 19.05.2003
(580) 12.09.2003

(111) MOZ 691405

(732) UNILEVER N. V., Weena 455, Rotterdam, NL-3013 AL, PAYS-BAS, NL;
(791) UNILEVER SLOVENSKO, spol. s. r. o., Cintorínka 7, 810 00 Bratislava, SK;
Druh licencie: zmluvná nevýlučná
Dátum uzavretia licenčnej zmluvy: 19.05.2003
(580) 12.09.2003

(111) MOZ 271632

(732) UNILEVER N. V., Weena 455, Rotterdam, NL-3013 AL, PAYS-BAS, NL;
(791) UNILEVER SLOVENSKO, spol. s. r. o., Cintorínka 7, 810 00 Bratislava, SK;
Druh licencie: zmluvná nevýlučná
Dátum uzavretia licenčnej zmluvy: 19.05.2003
(580) 12.09.2003

(111) MOZ 313767

(732) UNILEVER N. V., Weena 455, Rotterdam, NL-3013 AL, PAYS-BAS, NL;
(791) UNILEVER SLOVENSKO, spol. s. r. o., Cintorínka 7, 810 00 Bratislava, SK;
Druh licencie: zmluvná nevýlučná
Dátum uzavretia licenčnej zmluvy: 19.05.2003
(580) 12.09.2003

(111) MOZ 386961

(732) UNILEVER N. V., Weena 455, Rotterdam, NL-3013 AL, PAYS-BAS, NL;
(791) UNILEVER SLOVENSKO, spol. s. r. o., Cintorínka 7, 810 00 Bratislava, SK;
Druh licencie: zmluvná nevýlučná
Dátum uzavretia licenčnej zmluvy: 19.05.2003
(580) 12.09.2003

(111) MOZ 415551

(732) UNILEVER N. V., Weena 455, Rotterdam, NL-3013 AL, PAYS-BAS, NL;
(791) UNILEVER SLOVENSKO, spol. s. r. o., Cintorínka 7, 810 00 Bratislava, SK;
Druh licencie: zmluvná nevýlučná
Dátum uzavretia licenčnej zmluvy: 19.05.2003
(580) 12.09.2003

(111) MOZ 624665

(732) UNILEVER N. V., Weena 455, Rotterdam, NL-3013 AL, PAYS-BAS, NL;
(791) UNILEVER SLOVENSKO, spol. s. r. o., Cintorínka 7, 810 00 Bratislava, SK;
Druh licencie: zmluvná nevýlučná
Dátum uzavretia licenčnej zmluvy: 19.05.2003
(580) 12.09.2003

(111) MOZ 660705

(732) UNILEVER N. V., Weena 455, Rotterdam, NL-3013 AL, PAYS-BAS, NL;
(791) UNILEVER SLOVENSKO, spol. s. r. o., Cintorínka 7, 810 00 Bratislava, SK;
Druh licencie: zmluvná nevýlučná
Dátum uzavretia licenčnej zmluvy: 19.05.2003
(580) 12.09.2003

(111) MOZ 699935

(732) UNILEVER N. V., Weena 455, Rotterdam, NL-3013 AL, PAYS-BAS, NL;
(791) UNILEVER SLOVENSKO, spol. s. r. o., Cintorínka 7, 810 00 Bratislava, SK;
Druh licencie: zmluvná nevýlučná
Dátum uzavretia licenčnej zmluvy: 19.05.2003
(580) 12.09.2003

(111) MOZ 666822

(732) UNILEVER N. V., Weena 455, Rotterdam, NL-3013 AL, PAYS-BAS, NL;
(791) UNILEVER SLOVENSKO, spol. s. r. o., Cintorínka 7, 810 00 Bratislava, SK;
Druh licencie: zmluvná nevýlučná
Dátum uzavretia licenčnej zmluvy: 19.05.2003
(580) 12.09.2003

(111) MOZ 662319

(732) UNILEVER N. V., Weena 455, Rotterdam, NL-3013 AL, PAYS-BAS, NL;
(791) UNILEVER SLOVENSKO, spol. s. r. o., Cintorínka 7, 810 00 Bratislava, SK;
Druh licencie: zmluvná nevýlučná
Dátum uzavretia licenčnej zmluvy: 19.05.2003
(580) 12.09.2003

(111) MOZ 684033

(732) UNILEVER N. V., Weena 455, Rotterdam, NL-3013 AL, PAYS-BAS, NL;
(791) UNILEVER SLOVENSKO, spol. s. r. o., Cintorínka 7, 810 00 Bratislava, SK;
Druh licencie: zmluvná nevýlučná
Dátum uzavretia licenčnej zmluvy: 19.05.2003
(580) 12.09.2003

(111) MOZ 712979

(732) UNILEVER N. V., Weena 455, Rotterdam, NL-3013 AL, PAYS-BAS, NL;
(791) UNILEVER SLOVENSKO, spol. s. r. o., Cintorínka 7, 810 00 Bratislava, SK;
Druh licencie: zmluvná nevýlučná
Dátum uzavretia licenčnej zmluvy: 19.05.2003
(580) 12.09.2003

(111) MOZ 744008

(732) UNILEVER N. V., Weena 455, Rotterdam, NL-3013 AL, PAYS-BAS, NL;
(791) UNILEVER SLOVENSKO, spol. s. r. o., Cintorínka 7, 810 00 Bratislava, SK;
Druh licencie: zmluvná nevýlučná
Dátum uzavretia licenčnej zmluvy: 19.05.2003
(580) 12.09.2003

(111) MOZ 707075

(732) UNILEVER N. V., Weena 455, Rotterdam, NL-3013 AL, PAYS-BAS, NL;
(791) UNILEVER SLOVENSKO, spol. s. r. o., Cintorínka 7, 810 00 Bratislava, SK;
Druh licencie: zmluvná nevýlučná
Dátum uzavretia licenčnej zmluvy: 19.05.2003
(580) 12.09.2003

(111) MOZ 554029

(732) UNILEVER N. V., Weena 455, Rotterdam, NL-3013 AL, PAYS-BAS, NL;
(791) UNILEVER SLOVENSKO, spol. s. r. o., Cintorínka 7, 810 00 Bratislava, SK;
Druh licencie: zmluvná nevýlučná
Dátum uzavretia licenčnej zmluvy: 19.05.2003
(580) 12.09.2003

(111) MOZ 554706

(732) UNILEVER N. V., Weena 455, Rotterdam, NL-3013 AL, PAYS-BAS, NL;
(791) UNILEVER SLOVENSKO, spol. s. r. o., Cintorínka 7, 810 00 Bratislava, SK;
Druh licencie: zmluvná nevýlučná
Dátum uzavretia licenčnej zmluvy: 19.05.2003
(580) 12.09.2003

(111) MOZ 528354

(732) UNILEVER N. V., Weena 455, Rotterdam, NL-3013 AL, PAYS-BAS, NL;
(791) UNILEVER SLOVENSKO, spol. s. r. o., Cintorínka 7, 810 00 Bratislava, SK;
Druh licencie: zmluvná nevýlučná
Dátum uzavretia licenčnej zmluvy: 19.05.2003
(580) 12.09.2003

(111) MOZ 709479

(732) UNILEVER N. V., Weena 455, Rotterdam, NL-3013 AL, PAYS-BAS, NL;
(791) UNILEVER SLOVENSKO, spol. s. r. o., Cintorínka 7, 810 00 Bratislava, SK;
Druh licencie: zmluvná nevýlučná
Dátum uzavretia licenčnej zmluvy: 19.05.2003
(580) 12.09.2003

(111) MOZ 595081

(732) UNILEVER N. V., Weena 455, Rotterdam, NL-3013 AL, PAYS-BAS, NL;
(791) UNILEVER SLOVENSKO, spol. s. r. o., Cintorínka 7, 810 00 Bratislava, SK;
Druh licencie: zmluvná nevýlučná
Dátum uzavretia licenčnej zmluvy: 19.05.2003
(580) 12.09.2003

(111) MOZ 707408

(732) UNILEVER N. V., Weena 455, Rotterdam, NL-3013 AL, PAYS-BAS, NL;
(791) UNILEVER SLOVENSKO, spol. s. r. o., Cintorínka 7, 810 00 Bratislava, SK;
Druh licencie: zmluvná nevýlučná
Dátum uzavretia licenčnej zmluvy: 19.05.2003
(580) 12.09.2003

(111) MOZ 761963

(732) UNILEVER N. V., Weena 455, Rotterdam, NL-3013 AL, PAYS-BAS, NL;
(791) UNILEVER SLOVENSKO, spol. s. r. o., Cintorínka 7, 810 00 Bratislava, SK;
Druh licencie: zmluvná nevýlučná
Dátum uzavretia licenčnej zmluvy: 19.05.2003
(580) 12.09.2003

(111) MOZ 585533

(732) UNILEVER N. V., Weena 455, Rotterdam, NL-3013 AL, PAYS-BAS, NL;
(791) UNILEVER SLOVENSKO, spol. s. r. o., Cintorínka 7, 810 00 Bratislava, SK;
Druh licencie: zmluvná nevýlučná
Dátum uzavretia licenčnej zmluvy: 19.05.2003
(580) 12.09.2003

(111) MOZ 624471

(732) UNILEVER N. V., Weena 455, Rotterdam, NL-3013 AL, PAYS-BAS, NL;
(791) UNILEVER SLOVENSKO, spol. s. r. o., Cintorínka 7, 810 00 Bratislava, SK;
Druh licencie: zmluvná nevýlučná
Dátum uzavretia licenčnej zmluvy: 19.05.2003
(580) 12.09.2003

(111) MOZ 723389

(732) UNILEVER N. V., Weena 455, Rotterdam, NL-3013 AL, PAYS-BAS, NL;
(791) UNILEVER SLOVENSKO, spol. s. r. o., Cintorínka 7, 810 00 Bratislava, SK;
Druh licencie: zmluvná nevýlučná
Dátum uzavretia licenčnej zmluvy: 19.05.2003
(580) 12.09.2003

(111) MOZ 595303

(732) UNILEVER N. V., Weena 455, Rotterdam, NL-3013 AL, PAYS-BAS, NL;
(791) UNILEVER SLOVENSKO, spol. s. r. o., Cintorínka 7, 810 00 Bratislava, SK;
Druh licencie: zmluvná nevýlučná
Dátum uzavretia licenčnej zmluvy: 19.05.2003
(580) 12.09.2003

(111) MOZ 726152

(732) UNILEVER N. V., Weena 455, Rotterdam, NL-3013 AL, PAYS-BAS, NL;
(791) UNILEVER SLOVENSKO, spol. s. r. o., Cintorínka 7, 810 00 Bratislava, SK;
Druh licencie: zmluvná nevýlučná
Dátum uzavretia licenčnej zmluvy: 19.05.2003
(580) 12.09.2003

(111) MOZ 7263881

(732) UNILEVER N. V., Weena 455, Rotterdam, NL-3013 AL, PAYS-BAS, NL;
(791) UNILEVER SLOVENSKO, spol. s. r. o., Cintorínka 7, 810 00 Bratislava, SK;
Druh licencie: zmluvná nevýlučná
Dátum uzavretia licenčnej zmluvy: 19.05.2003
(580) 12.09.2003

(111) MOZ 586106

(732) UNILEVER N. V., Weena 455, Rotterdam, NL-3013 AL, PAYS-BAS, NL;
(791) UNILEVER SLOVENSKO, spol. s. r. o., Cintorínka 7, 810 00 Bratislava, SK;
Druh licencie: zmluvná nevýlučná
Dátum uzavretia licenčnej zmluvy: 19.05.2003
(580) 12.09.2003

(111) MOZ 595082

(732) UNILEVER N. V., Weena 455, Rotterdam, NL-3013 AL, PAYS-BAS, NL;
(791) UNILEVER SLOVENSKO, spol. s. r. o., Cintorínka 7, 810 00 Bratislava, SK;
Druh licencie: zmluvná nevýlučná
Dátum uzavretia licenčnej zmluvy: 19.05.2003
(580) 12.09.2003

(111) MOZ 506152

(732) UNILEVER N. V., Weena 455, Rotterdam, NL-3013 AL, PAYS-BAS, NL;
(791) UNILEVER SLOVENSKO, spol. s. r. o., Cintorínka 7, 810 00 Bratislava, SK;
Druh licencie: zmluvná nevýlučná
Dátum uzavretia licenčnej zmluvy: 19.05.2003
(580) 12.09.2003

(111) MOZ 626016

(732) UNILEVER N. V., Weena 455, Rotterdam, NL-3013 AL, PAYS-BAS, NL;
(791) UNILEVER SLOVENSKO, spol. s. r. o., Cintorínka 7, 810 00 Bratislava, SK;
Druh licencie: zmluvná nevýlučná
Dátum uzavretia licenčnej zmluvy: 19.05.2003
(580) 12.09.2003

(111) MOZ 704334

(732) UNILEVER N. V., Weena 455, Rotterdam, NL-3013 AL, PAYS-BAS, NL;
(791) UNILEVER SLOVENSKO, spol. s. r. o., Cintorínka 7, 810 00 Bratislava, SK;
Druh licencie: zmluvná nevýlučná
Dátum uzavretia licenčnej zmluvy: 19.05.2003
(580) 12.09.2003

(111) MOZ 574799

(732) UNILEVER N. V., Weena 455, Rotterdam, NL-3013 AL, PAYS-BAS, NL;
(791) UNILEVER SLOVENSKO, spol. s. r. o., Cintorínka 7, 810 00 Bratislava, SK;
Druh licencie: zmluvná nevýlučná
Dátum uzavretia licenčnej zmluvy: 19.05.2003
(580) 12.09.2003

(111) MOZ 704209

(732) UNILEVER N. V., Weena 455, Rotterdam, NL-3013 AL, PAYS-BAS, NL;
(791) UNILEVER SLOVENSKO, spol. s. r. o., Cintorínka 7, 810 00 Bratislava, SK;
Druh licencie: zmluvná nevýlučná
Dátum uzavretia licenčnej zmluvy: 19.05.2003
(580) 12.09.2003

(111) MOZ 526630

(732) UNILEVER N. V., Weena 455, Rotterdam, NL-3013 AL, PAYS-BAS, NL;
(791) UNILEVER SLOVENSKO, spol. s. r. o., Cintorínka 7, 810 00 Bratislava, SK;
Druh licencie: zmluvná nevýlučná
Dátum uzavretia licenčnej zmluvy: 19.05.2003
(580) 12.09.2003

(111) MOZ 730858

(732) UNILEVER N. V., Weena 455, Rotterdam, NL-3013 AL, PAYS-BAS, NL;
(791) UNILEVER SLOVENSKO, spol. s. r. o., Cintorínka 7, 810 00 Bratislava, SK;
Druh licencie: zmluvná nevýlučná
Dátum uzavretia licenčnej zmluvy: 19.05.2003
(580) 12.09.2003

(111) MOZ 730860

(732) UNILEVER N. V., Weena 455, Rotterdam, NL-3013 AL, PAYS-BAS, NL;
(791) UNILEVER SLOVENSKO, spol. s. r. o., Cintorínka 7, 810 00 Bratislava, SK;
Druh licencie: zmluvná nevýlučná
Dátum uzavretia licenčnej zmluvy: 19.05.2003
(580) 12.09.2003

(111) MOZ 731596

(732) UNILEVER N. V., Weena 455, Rotterdam, NL-3013 AL, PAYS-BAS, NL;
(791) UNILEVER SLOVENSKO, spol. s. r. o., Cintorínka 7, 810 00 Bratislava, SK;
Druh licencie: zmluvná nevýlučná
Dátum uzavretia licenčnej zmluvy: 19.05.2003
(580) 12.09.2003

(111) MOZ 699791

(732) UNILEVER N. V., Weena 455, Rotterdam, NL-3013 AL, PAYS-BAS, NL;
(791) UNILEVER SLOVENSKO, spol. s. r. o., Cintorínka 7, 810 00 Bratislava, SK;
Druh licencie: zmluvná nevýlučná
Dátum uzavretia licenčnej zmluvy: 19.05.2003
(580) 12.09.2003

(111) MOZ 699790

(732) UNILEVER N. V., Weena 455, Rotterdam, NL-3013 AL, PAYS-BAS, NL;
(791) UNILEVER SLOVENSKO, spol. s. r. o., Cintorínka 7, 810 00 Bratislava, SK;
Druh licencie: zmluvná nevýlučná
Dátum uzavretia licenčnej zmluvy: 19.05.2003
(580) 12.09.2003

(111) MOZ 690391

(732) UNILEVER N. V., Weena 455, Rotterdam, NL-3013 AL, PAYS-BAS, NL;
(791) UNILEVER SLOVENSKO, spol. s. r. o., Cintorínka 7, 810 00 Bratislava, SK;
Druh licencie: zmluvná nevýlučná
Dátum uzavretia licenčnej zmluvy: 19.05.2003
(580) 12.09.2003

(111) MOZ 690958

(732) UNILEVER N. V., Weena 455, Rotterdam, NL-3013 AL, PAYS-BAS, NL;
(791) UNILEVER SLOVENSKO, spol. s. r. o., Cintorínka 7, 810 00 Bratislava, SK;
Druh licencie: zmluvná nevýlučná
Dátum uzavretia licenčnej zmluvy: 19.05.2003
(580) 12.09.2003

(111) MOZ 710239

(732) UNILEVER N. V., Weena 455, Rotterdam, NL-3013 AL, PAYS-BAS, NL;
(791) UNILEVER SLOVENSKO, spol. s. r. o., Cintorínka 7, 810 00 Bratislava, SK;
Druh licencie: zmluvná nevýlučná
Dátum uzavretia licenčnej zmluvy: 19.05.2003
(580) 12.09.2003

(111) MOZ 570008

(732) UNILEVER N. V., Weena 455, Rotterdam, NL-3013 AL, PAYS-BAS, NL;
(791) UNILEVER SLOVENSKO, spol. s. r. o., Cintorínka 7, 810 00 Bratislava, SK;
Druh licencie: zmluvná nevýlučná
Dátum uzavretia licenčnej zmluvy: 19.05.2003
(580) 12.09.2003

(111) MOZ 673532

(732) UNILEVER N. V., Weena 455, Rotterdam, NL-3013 AL, PAYS-BAS, NL;
(791) UNILEVER SLOVENSKO, spol. s. r. o., Cintorínka 7, 810 00 Bratislava, SK;
Druh licencie: zmluvná nevýlučná
Dátum uzavretia licenčnej zmluvy: 19.05.2003
(580) 12.09.2003

(111) MOZ 683771

(732) UNILEVER N. V., Weena 455, Rotterdam, NL-3013 AL, PAYS-BAS, NL;
(791) UNILEVER SLOVENSKO, spol. s. r. o., Cintorínka 7, 810 00 Bratislava, SK;
Druh licencie: zmluvná nevýlučná
Dátum uzavretia licenčnej zmluvy: 19.05.2003
(580) 12.09.2003

(111) MOZ 160426

(732) UNILEVER N. V., Weena 455, Rotterdam, NL-3013 AL, PAYS-BAS, NL;
(791) UNILEVER SLOVENSKO, spol. s. r. o., Cintorínka 7, 810 00 Bratislava, SK;
Druh licencie: zmluvná nevýlučná
Dátum uzavretia licenčnej zmluvy: 19.05.2003
(580) 12.09.2003

(111) MOZ 258146

(732) UNILEVER N. V., Weena 455, Rotterdam, NL-3013 AL, PAYS-BAS, NL;
(791) UNILEVER SLOVENSKO, spol. s. r. o., Cintorínka 7, 810 00 Bratislava, SK;
Druh licencie: zmluvná nevýlučná
Dátum uzavretia licenčnej zmluvy: 19.05.2003
(580) 12.09.2003

(111) MOZ 666823

(732) UNILEVER N. V., Weena 455, Rotterdam, NL-3013 AL, PAYS-BAS, NL;
(791) UNILEVER SLOVENSKO, spol. s. r. o., Cintorínka 7, 810 00 Bratislava, SK;
Druh licencie: zmluvná nevýlučná
Dátum uzavretia licenčnej zmluvy: 19.05.2003
(580) 12.09.2003

(111) MOZ 666824

(732) UNILEVER N. V., Weena 455, Rotterdam, NL-3013 AL, PAYS-BAS, NL;
(791) UNILEVER SLOVENSKO, spol. s. r. o., Cintorínka 7, 810 00 Bratislava, SK;
Druh licencie: zmluvná nevýlučná
Dátum uzavretia licenčnej zmluvy: 19.05.2003
(580) 12.09.2003

(111) MOZ 704034

(732) UNILEVER N. V., Weena 455, Rotterdam, NL-3013 AL, PAYS-BAS, NL;
(791) UNILEVER SLOVENSKO, spol. s. r. o., Cintorínka 7, 810 00 Bratislava, SK;
Druh licencie: zmluvná nevýlučná
Dátum uzavretia licenčnej zmluvy: 19.05.2003
(580) 12.09.2003

(111) MOZ 686229

(732) UNILEVER N. V., Weena 455, Rotterdam, NL-3013 AL, PAYS-BAS, NL;
(791) UNILEVER SLOVENSKO, spol. s. r. o., Cintorínka 7, 810 00 Bratislava, SK;
Druh licencie: zmluvná nevýlučná
Dátum uzavretia licenčnej zmluvy: 19.05.2003
(580) 12.09.2003

(111) MOZ 705944

(732) UNILEVER N. V., Weena 455, Rotterdam, NL-3013 AL, PAYS-BAS, NL;
(791) UNILEVER SLOVENSKO, spol. s. r. o., Cintorínka 7, 810 00 Bratislava, SK;
Druh licencie: zmluvná nevýlučná
Dátum uzavretia licenčnej zmluvy: 19.05.2003
(580) 12.09.2003

(111) MOZ 284797

(732) UNILEVER N. V., Weena 455, Rotterdam, NL-3013 AL, PAYS-BAS, NL;
(791) UNILEVER SLOVENSKO, spol. s. r. o., Cintorínka 7, 810 00 Bratislava, SK;
Druh licencie: zmluvná nevýlučná
Dátum uzavretia licenčnej zmluvy: 19.05.2003
(580) 12.09.2003

(111) MOZ 602065

(732) UNILEVER N. V., Weena 455, Rotterdam, NL-3013 AL, PAYS-BAS, NL;
(791) UNILEVER SLOVENSKO, spol. s. r. o., Cintorínka 7, 810 00 Bratislava, SK;
Druh licencie: zmluvná nevýlučná
Dátum uzavretia licenčnej zmluvy: 19.05.2003
(580) 12.09.2003

(111) MOZ 621237

(732) UNILEVER N. V., Weena 455, Rotterdam, NL-3013 AL, PAYS-BAS, NL;
(791) UNILEVER SLOVENSKO, spol. s. r. o., Cintorínka 7, 810 00 Bratislava, SK;
Druh licencie: zmluvná nevýlučná
Dátum uzavretia licenčnej zmluvy: 19.05.2003
(580) 12.09.2003

(111) MOZ 733519

(732) UNILEVER N. V., Weena 455, Rotterdam, NL-3013 AL, PAYS-BAS, NL;
(791) UNILEVER SLOVENSKO, spol. s. r. o., Cintorínka 7, 810 00 Bratislava, SK;
Druh licencie: zmluvná nevýlučná
Dátum uzavretia licenčnej zmluvy: 19.05.2003
(580) 12.09.2003

(111) MOZ 580041

(732) UNILEVER N. V., Weena 455, Rotterdam, NL-3013 AL, PAYS-BAS, NL;
(791) UNILEVER SLOVENSKO, spol. s. r. o., Cintorínka 7, 810 00 Bratislava, SK;
Druh licencie: zmluvná nevýlučná
Dátum uzavretia licenčnej zmluvy: 19.05.2003
(580) 12.09.2003

(111) MOZ 726769

(732) UNILEVER N. V., Weena 455, Rotterdam, NL-3013 AL, PAYS-BAS, NL;
(791) UNILEVER SLOVENSKO, spol. s. r. o., Cintorínka 7, 810 00 Bratislava, SK;
Druh licencie: zmluvná nevýlučná
Dátum uzavretia licenčnej zmluvy: 19.05.2003
(580) 12.09.2003

(111) MOZ 635955

(732) UNILEVER N. V., Weena 455, Rotterdam, NL-3013 AL, PAYS-BAS, NL;
(791) UNILEVER SLOVENSKO, spol. s. r. o., Cintorínka 7, 810 00 Bratislava, SK;
Druh licencie: zmluvná nevýlučná
Dátum uzavretia licenčnej zmluvy: 19.05.2003
(580) 12.09.2003

(111) MOZ 680046

(732) UNILEVER N. V., Weena 455, Rotterdam, NL-3013 AL, PAYS-BAS, NL;
(791) UNILEVER SLOVENSKO, spol. s. r. o., Cintorínka 7, 810 00 Bratislava, SK;
Druh licencie: zmluvná nevýlučná
Dátum uzavretia licenčnej zmluvy: 19.05.2003
(580) 12.09.2003

(111) MOZ 680047

(732) UNILEVER N. V., Weena 455, Rotterdam, NL-3013 AL, PAYS-BAS, NL;
(791) UNILEVER SLOVENSKO, spol. s. r. o., Cintorínka 7, 810 00 Bratislava, SK;
Druh licencie: zmluvná nevýlučná
Dátum uzavretia licenčnej zmluvy: 19.05.2003
(580) 12.09.2003

(111) MOZ 706815

(732) UNILEVER N. V., Weena 455, Rotterdam, NL-3013 AL, PAYS-BAS, NL;
(791) UNILEVER SLOVENSKO, spol. s. r. o., Cintorínka 7, 810 00 Bratislava, SK;
Druh licencie: zmluvná nevýlučná
Dátum uzavretia licenčnej zmluvy: 19.05.2003
(580) 12.09.2003

(111) MOZ 615954

(732) UNILEVER N. V., Weena 455, Rotterdam, NL-3013 AL, PAYS-BAS, NL;
(791) UNILEVER SLOVENSKO, spol. s. r. o., Cintorínka 7, 810 00 Bratislava, SK;
Druh licencie: zmluvná nevýlučná
Dátum uzavretia licenčnej zmluvy: 19.05.2003
(580) 12.09.2003

(111) MOZ 201534

(732) UNILEVER N. V., Weena 455, Rotterdam, NL-3013 AL, PAYS-BAS, NL;
(791) UNILEVER SLOVENSKO, spol. s. r. o., Cintorínka 7, 810 00 Bratislava, SK;
Druh licencie: zmluvná nevýlučná
Dátum uzavretia licenčnej zmluvy: 19.05.2003
(580) 12.09.2003

(111) MOZ 164439

(732) UNILEVER N. V., Weena 455, Rotterdam, NL-3013 AL, PAYS-BAS, NL;
(791) UNILEVER SLOVENSKO, spol. s. r. o., Cintorínka 7, 810 00 Bratislava, SK;
Druh licencie: zmluvná nevýlučná
Dátum uzavretia licenčnej zmluvy: 19.05.2003
(580) 12.09.2003

(111) MOZ 604244

(732) UNILEVER N. V., Weena 455, Rotterdam, NL-3013 AL, PAYS-BAS, NL;
(791) UNILEVER SLOVENSKO, spol. s. r. o., Cintorínka 7, 810 00 Bratislava, SK;
Druh licencie: zmluvná nevýlučná
Dátum uzavretia licenčnej zmluvy: 19.05.2003
(580) 12.09.2003

(111) MOZ 736090

(732) UNILEVER N. V., Weena 455, Rotterdam, NL-3013 AL, PAYS-BAS, NL;
(791) UNILEVER SLOVENSKO, spol. s. r. o., Cintorínka 7, 810 00 Bratislava, SK;
Druh licencie: zmluvná nevýlučná
Dátum uzavretia licenčnej zmluvy: 19.05.2003
(580) 12.09.2003

(111) MOZ 736203

(732) UNILEVER N. V., Weena 455, Rotterdam, NL-3013 AL, PAYS-BAS, NL;
(791) UNILEVER SLOVENSKO, spol. s. r. o., Cintorínka 7, 810 00 Bratislava, SK;
Druh licencie: zmluvná nevýlučná
Dátum uzavretia licenčnej zmluvy: 19.05.2003
(580) 12.09.2003

(111) MOZ 161687

(732) UNILEVER N. V., Weena 455, Rotterdam, NL-3013 AL, PAYS-BAS, NL;
(791) UNILEVER SLOVENSKO, spol. s. r. o., Cintorínka 7, 810 00 Bratislava, SK;
Druh licencie: zmluvná nevýlučná
Dátum uzavretia licenčnej zmluvy: 19.05.2003
(580) 12.09.2003

(111) MOZ 595080

(732) UNILEVER N. V., Weena 455, Rotterdam, NL-3013 AL, PAYS-BAS, NL;
(791) UNILEVER SLOVENSKO, spol. s. r. o., Cintorínka 7, 810 00 Bratislava, SK;
Druh licencie: zmluvná nevýlučná
Dátum uzavretia licenčnej zmluvy: 19.05.2003
(580) 12.09.2003

(111) MOZ 757410

(732) UNILEVER N. V., Weena 455, Rotterdam, NL-3013 AL, PAYS-BAS, NL;
(791) UNILEVER SLOVENSKO, spol. s. r. o., Cintorínka 7, 810 00 Bratislava, SK;
Druh licencie: zmluvná nevýlučná
Dátum uzavretia licenčnej zmluvy: 19.05.2003
(580) 12.09.2003

(111) MOZ 757235

(732) UNILEVER N. V., Weena 455, Rotterdam, NL-3013 AL, PAYS-BAS, NL;
(791) UNILEVER SLOVENSKO, spol. s. r. o., Cintorínka 7, 810 00 Bratislava, SK;
Druh licencie: zmluvná nevýlučná
Dátum uzavretia licenčnej zmluvy: 19.05.2003
(580) 12.09.2003

(111) MOZ 288172

(732) UNILEVER N. V., Weena 455, Rotterdam, NL-3013 AL, PAYS-BAS, NL;
(791) UNILEVER SLOVENSKO, spol. s. r. o., Cintorínka 7, 810 00 Bratislava, SK;
Druh licencie: zmluvná nevýlučná
Dátum uzavretia licenčnej zmluvy: 19.05.2003
(580) 12.09.2003

(111) MOZ 770794

(732) UNILEVER N. V., Weena 455, Rotterdam, NL-3013 AL, PAYS-BAS, NL;
(791) UNILEVER SLOVENSKO, spol. s. r. o., Cintorínka 7, 810 00 Bratislava, SK;
Druh licencie: zmluvná nevýlučná
Dátum uzavretia licenčnej zmluvy: 19.05.2003
(580) 12.09.2003

(111) MOZ 770795

(732) UNILEVER N. V., Weena 455, Rotterdam, NL-3013 AL, PAYS-BAS, NL;
(791) UNILEVER SLOVENSKO, spol. s. r. o., Cintorínka 7, 810 00 Bratislava, SK;
Druh licencie: zmluvná nevýlučná
Dátum uzavretia licenčnej zmluvy: 19.05.2003
(580) 12.09.2003

(111) MOZ 700251

(732) UNILEVER N. V., Weena 455, Rotterdam, NL-3013 AL, PAYS-BAS, NL;
(791) UNILEVER SLOVENSKO, spol. s. r. o., Cintorínka 7, 810 00 Bratislava, SK;
Druh licencie: zmluvná nevýlučná
Dátum uzavretia licenčnej zmluvy: 19.05.2003
(580) 12.09.2003

(111) MOZ 700252

(732) UNILEVER N. V., Weena 455, Rotterdam, NL-3013 AL, PAYS-BAS, NL;
(791) UNILEVER SLOVENSKO, spol. s. r. o., Cintorínka 7, 810 00 Bratislava, SK;
Druh licencie: zmluvná nevýlučná
Dátum uzavretia licenčnej zmluvy: 19.05.2003
(580) 12.09.2003

(111) MOZ 708296

(732) UNILEVER N. V., Weena 455, Rotterdam, NL-3013 AL, PAYS-BAS, NL;
(791) UNILEVER SLOVENSKO, spol. s. r. o., Cintorínka 7, 810 00 Bratislava, SK;
Druh licencie: zmluvná nevýlučná
Dátum uzavretia licenčnej zmluvy: 19.05.2003
(580) 12.09.2003

(111) MOZ 760235

(732) UNILEVER N. V., Weena 455, Rotterdam, NL-3013 AL, PAYS-BAS, NL;
(791) UNILEVER SLOVENSKO, spol. s. r. o., Cintorínka 7, 810 00 Bratislava, SK;
Druh licencie: zmluvná nevýlučná
Dátum uzavretia licenčnej zmluvy: 19.05.2003
(580) 12.09.2003

(111) MOZ 690539

(732) UNILEVER N. V., Weena 455, Rotterdam, NL-3013 AL, PAYS-BAS, NL;
(791) UNILEVER SLOVENSKO, spol. s. r. o., Cintorínka 7, 810 00 Bratislava, SK;
Druh licencie: zmluvná nevýlučná
Dátum uzavretia licenčnej zmluvy: 19.05.2003
(580) 12.09.2003

(111) MOZ 622721

(732) UNILEVER N. V., Weena 455, Rotterdam, NL-3013 AL, PAYS-BAS, NL;
(791) UNILEVER SLOVENSKO, spol. s. r. o., Cintorínka 7, 810 00 Bratislava, SK;
Druh licencie: zmluvná nevýlučná
Dátum uzavretia licenčnej zmluvy: 19.05.2003
(580) 12.09.2003

(111) MOZ 720482

(732) UNILEVER N. V., Weena 455, Rotterdam, NL-3013 AL, PAYS-BAS, NL;
(791) UNILEVER SLOVENSKO, spol. s. r. o., Cintorínka 7, 810 00 Bratislava, SK;
Druh licencie: zmluvná nevýlučná
Dátum uzavretia licenčnej zmluvy: 19.05.2003
(580) 12.09.2003

(111) MOZ 729042

(732) UNILEVER N. V., Weena 455, Rotterdam, NL-3013 AL, PAYS-BAS, NL;
(791) UNILEVER SLOVENSKO, spol. s. r. o., Cintorínka 7, 810 00 Bratislava, SK;
Druh licencie: zmluvná nevýlučná
Dátum uzavretia licenčnej zmluvy: 19.05.2003
(580) 12.09.2003

(111) MOZ 561701

(732) UNILEVER N. V., Weena 455, Rotterdam, NL-3013 AL, PAYS-BAS, NL;
(791) UNILEVER SLOVENSKO, spol. s. r. o., Cintorínka 7, 810 00 Bratislava, SK;
Druh licencie: zmluvná nevýlučná
Dátum uzavretia licenčnej zmluvy: 19.05.2003
(580) 12.09.2003

(111) MOZ 761704

(732) UNILEVER N. V., Weena 455, Rotterdam, NL-3013 AL, PAYS-BAS, NL;
(791) UNILEVER SLOVENSKO, spol. s. r. o., Cintorínka 7, 810 00 Bratislava, SK;
Druh licencie: zmluvná nevýlučná
Dátum uzavretia licenčnej zmluvy: 19.05.2003
(580) 12.09.2003

(111) MOZ 646875

(732) UNILEVER N. V., Weena 455, Rotterdam, NL-3013 AL, PAYS-BAS, NL;
(791) UNILEVER SLOVENSKO, spol. s. r. o., Cintorínka 7, 810 00 Bratislava, SK;
Druh licencie: zmluvná nevýlučná
Dátum uzavretia licenčnej zmluvy: 19.05.2003
(580) 12.09.2003

(111) MOZ 768355

(732) UNILEVER N. V., Weena 455, Rotterdam, NL-3013 AL, PAYS-BAS, NL;
(791) UNILEVER SLOVENSKO, spol. s. r. o., Cintorínka 7, 810 00 Bratislava, SK;
Druh licencie: zmluvná nevýlučná
Dátum uzavretia licenčnej zmluvy: 19.05.2003
(580) 12.09.2003

(111) MOZ 694106

(732) UNILEVER N. V., Weena 455, Rotterdam, NL-3013 AL, PAYS-BAS, NL;
(791) UNILEVER SLOVENSKO, spol. s. r. o., Cintorínka 7, 810 00 Bratislava, SK;
Druh licencie: zmluvná nevýlučná
Dátum uzavretia licenčnej zmluvy: 19.05.2003
(580) 12.09.2003

(111) MOZ 703762

(732) UNILEVER N. V., Weena 455, Rotterdam, NL-3013 AL, PAYS-BAS, NL;
(791) UNILEVER SLOVENSKO, spol. s. r. o., Cintorínka 7, 810 00 Bratislava, SK;
Druh licencie: zmluvná nevýlučná
Dátum uzavretia licenčnej zmluvy: 19.05.2003
(580) 12.09.2003

(111) MOZ 280116

(732) UNILEVER N. V., Weena 455, Rotterdam, NL-3013 AL, PAYS-BAS, NL;
(791) UNILEVER SLOVENSKO, spol. s. r. o., Cintorínka 7, 810 00 Bratislava, SK;
Druh licencie: zmluvná nevýlučná
Dátum uzavretia licenčnej zmluvy: 19.05.2003
(580) 12.09.2003

(111) MOZ 286663

(732) UNILEVER N. V., Weena 455, Rotterdam, NL-3013 AL, PAYS-BAS, NL;
(791) UNILEVER SLOVENSKO, spol. s. r. o., Cintorínka 7, 810 00 Bratislava, SK;
Druh licencie: zmluvná nevýlučná
Dátum uzavretia licenčnej zmluvy: 19.05.2003
(580) 12.09.2003

(111) MOZ 286664

(732) UNILEVER N. V., Weena 455, Rotterdam, NL-3013 AL, PAYS-BAS, NL;
(791) UNILEVER SLOVENSKO, spol. s. r. o., Cintorínka 7, 810 00 Bratislava, SK;
Druh licencie: zmluvná nevýlučná
Dátum uzavretia licenčnej zmluvy: 19.05.2003
(580) 12.09.2003

(111) MOZ 355479

(732) UNILEVER N. V., Weena 455, Rotterdam, NL-3013 AL, PAYS-BAS, NL;
(791) UNILEVER SLOVENSKO, spol. s. r. o., Cintorínka 7, 810 00 Bratislava, SK;
Druh licencie: zmluvná nevýlučná
Dátum uzavretia licenčnej zmluvy: 19.05.2003
(580) 12.09.2003

(111) MOZ 401004

(732) UNILEVER N. V., Weena 455, Rotterdam, NL-3013 AL, PAYS-BAS, NL;
(791) UNILEVER SLOVENSKO, spol. s. r. o., Cintorínka 7, 810 00 Bratislava, SK;
Druh licencie: zmluvná nevýlučná
Dátum uzavretia licenčnej zmluvy: 19.05.2003
(580) 12.09.2003

(111) MOZ 408242

(732) UNILEVER N. V., Weena 455, Rotterdam, NL-3013 AL, PAYS-BAS, NL;
(791) UNILEVER SLOVENSKO, spol. s r. o., Cintorínka 7, 810 00 Bratislava, SK;
Druh licencie: zmluvná nevýlučná
Dátum uzavretia licenčnej zmluvy: 19.05.2003
(580) 12.09.2003

(111) MOZ 766670

(732) UNILEVER N. V., Weena 455, Rotterdam, NL-3013 AL, PAYS-BAS, NL;
(791) UNILEVER SLOVENSKO, spol. s r. o., Cintorínka 7, 810 00 Bratislava, SK;
Druh licencie: zmluvná nevýlučná
Dátum uzavretia licenčnej zmluvy: 19.05.2003
(580) 12.09.2003

(111) MOZ 615556

(732) UNILEVER N. V., Weena 455, Rotterdam, NL-3013 AL, PAYS-BAS, NL;
(791) UNILEVER SLOVENSKO, spol. s r. o., Cintorínka 7, 810 00 Bratislava, SK;
Druh licencie: zmluvná nevýlučná
Dátum uzavretia licenčnej zmluvy: 19.05.2003
(580) 12.09.2003

(111) MOZ 622724

(732) UNILEVER N. V., Weena 455, Rotterdam, NL-3013 AL, PAYS-BAS, NL;
(791) UNILEVER SLOVENSKO, spol. s r. o., Cintorínka 7, 810 00 Bratislava, SK;
Druh licencie: zmluvná nevýlučná
Dátum uzavretia licenčnej zmluvy: 19.05.2003
(580) 12.09.2003

(111) MOZ 622723

(732) UNILEVER N. V., Weena 455, Rotterdam, NL-3013 AL, PAYS-BAS, NL;
(791) UNILEVER SLOVENSKO, spol. s r. o., Cintorínka 7, 810 00 Bratislava, SK;
Druh licencie: zmluvná nevýlučná
Dátum uzavretia licenčnej zmluvy: 19.05.2003
(580) 12.09.2003

(111) MOZ 644494

(732) UNILEVER N. V., Weena 455, Rotterdam, NL-3013 AL, PAYS-BAS, NL;
(791) UNILEVER SLOVENSKO, spol. s r. o., Cintorínka 7, 810 00 Bratislava, SK;
Druh licencie: zmluvná nevýlučná
Dátum uzavretia licenčnej zmluvy: 19.05.2003
(580) 12.09.2003

(111) MOZ 628636

(732) UNILEVER N. V., Weena 455, Rotterdam, NL-3013 AL, PAYS-BAS, NL;
(791) UNILEVER SLOVENSKO, spol. s r. o., Cintorínka 7, 810 00 Bratislava, SK;
Druh licencie: zmluvná nevýlučná
Dátum uzavretia licenčnej zmluvy: 19.05.2003
(580) 12.09.2003

(111) MOZ 759859

(732) UNILEVER N. V., Weena 455, Rotterdam, NL-3013 AL, PAYS-BAS, NL;
(791) UNILEVER SLOVENSKO, spol. s r. o., Cintorínka 7, 810 00 Bratislava, SK;
Druh licencie: zmluvná nevýlučná
Dátum uzavretia licenčnej zmluvy: 19.05.2003
(580) 12.09.2003

(111) MOZ 682300

(732) UNILEVER N. V., Weena 455, Rotterdam, NL-3013 AL, PAYS-BAS, NL;
(791) UNILEVER SLOVENSKO, spol. s r. o., Cintorínka 7, 810 00 Bratislava, SK;
Druh licencie: zmluvná nevýlučná
Dátum uzavretia licenčnej zmluvy: 19.05.2003
(580) 12.09.2003

(111) MOZ 715485

(732) UNILEVER N. V., Weena 455, Rotterdam, NL-3013 AL, PAYS-BAS, NL;
(791) UNILEVER SLOVENSKO, spol. s r. o., Cintorínka 7, 810 00 Bratislava, SK;
Druh licencie: zmluvná nevýlučná
Dátum uzavretia licenčnej zmluvy: 19.05.2003
(580) 12.09.2003

(111) MOZ 715907

(732) UNILEVER N. V., Weena 455, Rotterdam, NL-3013 AL, PAYS-BAS, NL;
(791) UNILEVER SLOVENSKO, spol. s r. o., Cintorínka 7, 810 00 Bratislava, SK;
Druh licencie: zmluvná nevýlučná
Dátum uzavretia licenčnej zmluvy: 19.05.2003
(580) 12.09.2003

(111) MOZ 735802

(732) UNILEVER N. V., Weena 455, Rotterdam, NL-3013 AL, PAYS-BAS, NL;
(791) UNILEVER SLOVENSKO, spol. s r. o., Cintorínka 7, 810 00 Bratislava, SK;
Druh licencie: zmluvná nevýlučná
Dátum uzavretia licenčnej zmluvy: 19.05.2003
(580) 12.09.2003

(111) MOZ 759859

(732) UNILEVER N. V., Weena 455, Rotterdam, NL-3013 AL, PAYS-BAS, NL;
(791) UNILEVER SLOVENSKO, spol. s r. o., Cintorínka 7, 810 00 Bratislava, SK;
Druh licencie: zmluvná nevýlučná
Dátum uzavretia licenčnej zmluvy: 19.05.2003
(580) 12.09.2003

(111) MOZ 714338

(732) UNILEVER N. V., Weena 455, Rotterdam, NL-3013 AL, PAYS-BAS, NL;
(791) UNILEVER SLOVENSKO, spol. s r. o., Cintorínka 7, 810 00 Bratislava, SK;
Druh licencie: zmluvná nevýlučná
Dátum uzavretia licenčnej zmluvy: 19.05.2003
(580) 12.09.2003

(111) MOZ 715908

(732) UNILEVER N. V., Weena 455, Rotterdam, NL-3013 AL, PAYS-BAS, NL;

(791) UNILEVER SLOVENSKO, spol. s. r. o., Cintorínka 7, 810 00 Bratislava, SK;

Druh licencie: zmluvná nevýlučná

Dátum uzavretia licenčnej zmluvy: 19.05.2003

(580) 12.09.2003

(111) MOZ 677371

(732) UNILEVER N. V., Weena 455, Rotterdam, NL-3013 AL, PAYS-BAS, NL;

(791) UNILEVER SLOVENSKO, spol. s. r. o., Cintorínka 7, 810 00 Bratislava, SK;

Druh licencie: zmluvná nevýlučná

Dátum uzavretia licenčnej zmluvy: 19.05.2003

(580) 12.09.2003

(111) MOZ 579735

(732) UNILEVER N. V., Weena 455, Rotterdam, NL-3013 AL, PAYS-BAS, NL;

(791) UNILEVER SLOVENSKO, spol. s. r. o., Cintorínka 7, 810 00 Bratislava, SK;

Druh licencie: zmluvná nevýlučná

Dátum uzavretia licenčnej zmluvy: 19.05.2003

(580) 12.09.2003

(111) MOZ 173868

(732) UNILEVER N. V., Weena 455, Rotterdam, NL-3013 AL, PAYS-BAS, NL;

(791) UNILEVER SLOVENSKO, spol. s. r. o., Cintorínka 7, 810 00 Bratislava, SK;

Druh licencie: zmluvná nevýlučná

Dátum uzavretia licenčnej zmluvy: 19.05.2003

(580) 12.09.2003

(111) MOZ 720937

(732) UNILEVER N. V., Weena 455, Rotterdam, NL-3013 AL, PAYS-BAS, NL;

(791) UNILEVER SLOVENSKO, spol. s. r. o., Cintorínka 7, 810 00 Bratislava, SK;

Druh licencie: zmluvná nevýlučná

Dátum uzavretia licenčnej zmluvy: 19.05.2003

(580) 12.09.2003

(111) MOZ 642326

(732) UNILEVER N. V., Weena 455, Rotterdam, NL-3013 AL, PAYS-BAS, NL;

(791) UNILEVER SLOVENSKO, spol. s. r. o., Cintorínka 7, 810 00 Bratislava, SK;

Druh licencie: zmluvná nevýlučná

Dátum uzavretia licenčnej zmluvy: 19.05.2003

(580) 12.09.2003

(111) MOZ 768108

(732) UNILEVER N. V., Weena 455, Rotterdam, NL-3013 AL, PAYS-BAS, NL;

(791) UNILEVER SLOVENSKO, spol. s. r. o., Cintorínka 7, 810 00 Bratislava, SK;

Druh licencie: zmluvná nevýlučná

Dátum uzavretia licenčnej zmluvy: 19.05.2003

(580) 12.09.2003

(111) MOZ 578610

(732) UNILEVER N. V., Weena 455, Rotterdam, NL-3013 AL, PAYS-BAS, NL;

(791) UNILEVER SLOVENSKO, spol. s. r. o., Cintorínka 7, 810 00 Bratislava, SK;

Druh licencie: zmluvná nevýlučná

Dátum uzavretia licenčnej zmluvy: 19.05.2003

(580) 12.09.2003

(111) MOZ 644506

(732) UNILEVER N. V., Weena 455, Rotterdam, NL-3013 AL, PAYS-BAS, NL;

(791) UNILEVER SLOVENSKO, spol. s. r. o., Cintorínka 7, 810 00 Bratislava, SK;

Druh licencie: zmluvná nevýlučná

Dátum uzavretia licenčnej zmluvy: 19.05.2003

(580) 12.09.2003

(111) MOZ 644507

(732) UNILEVER N. V., Weena 455, Rotterdam, NL-3013 AL, PAYS-BAS, NL;

(791) UNILEVER SLOVENSKO, spol. s. r. o., Cintorínka 7, 810 00 Bratislava, SK;

Druh licencie: zmluvná nevýlučná

Dátum uzavretia licenčnej zmluvy: 19.05.2003

(580) 12.09.2003

(111) MOZ 644508

(732) UNILEVER N. V., Weena 455, Rotterdam, NL-3013 AL, PAYS-BAS, NL;

(791) UNILEVER SLOVENSKO, spol. s. r. o., Cintorínka 7, 810 00 Bratislava, SK;

Druh licencie: zmluvná nevýlučná

Dátum uzavretia licenčnej zmluvy: 19.05.2003

(580) 12.09.2003

(111) MOZ 644509

(732) UNILEVER N. V., Weena 455, Rotterdam, NL-3013 AL, PAYS-BAS, NL;

(791) UNILEVER SLOVENSKO, spol. s. r. o., Cintorínka 7, 810 00 Bratislava, SK;

Druh licencie: zmluvná nevýlučná

Dátum uzavretia licenčnej zmluvy: 19.05.2003

(580) 12.09.2003

(111) MOZ 644510

(732) UNILEVER N. V., Weena 455, Rotterdam, NL-3013 AL, PAYS-BAS, NL;

(791) UNILEVER SLOVENSKO, spol. s. r. o., Cintorínka 7, 810 00 Bratislava, SK;

Druh licencie: zmluvná nevýlučná

Dátum uzavretia licenčnej zmluvy: 19.05.2003

(580) 12.09.2003

(111) MOZ 644511

(732) UNILEVER N. V., Weena 455, Rotterdam, NL-3013 AL, PAYS-BAS, NL;

(791) UNILEVER SLOVENSKO, spol. s. r. o., Cintorínka 7, 810 00 Bratislava, SK;

Druh licencie: zmluvná nevýlučná

Dátum uzavretia licenčnej zmluvy: 19.05.2003

(580) 12.09.2003

(111) MOZ 653858

(732) UNILEVER N. V., Weena 455, Rotterdam, NL-3013 AL, PAYS-BAS, NL;
(791) UNILEVER SLOVENSKO, spol. s. r. o., Cintorínka 7, 810 00 Bratislava, SK;
Druh licencie: zmluvná nevýlučná
Dátum uzavretia licenčnej zmluvy: 19.05.2003
(580) 12.09.2003

(111) MOZ 757233

(732) UNILEVER N. V., Weena 455, Rotterdam, NL-3013 AL, PAYS-BAS, NL;
(791) UNILEVER SLOVENSKO, spol. s. r. o., Cintorínka 7, 810 00 Bratislava, SK;
Druh licencie: zmluvná nevýlučná
Dátum uzavretia licenčnej zmluvy: 19.05.2003
(580) 12.09.2003

(111) MOZ 692481

(732) UNILEVER N. V., Weena 455, Rotterdam, NL-3013 AL, PAYS-BAS, NL;
(791) UNILEVER SLOVENSKO, spol. s. r. o., Cintorínka 7, 810 00 Bratislava, SK;
Druh licencie: zmluvná nevýlučná
Dátum uzavretia licenčnej zmluvy: 19.05.2003
(580) 12.09.2003

(111) MOZ 694689

(732) UNILEVER N. V., Weena 455, Rotterdam, NL-3013 AL, PAYS-BAS, NL;
(791) UNILEVER SLOVENSKO, spol. s. r. o., Cintorínka 7, 810 00 Bratislava, SK;
Druh licencie: zmluvná nevýlučná
Dátum uzavretia licenčnej zmluvy: 19.05.2003
(580) 12.09.2003

(111) MOZ 668093

(732) UNILEVER N. V., Weena 455, Rotterdam, NL-3013 AL, PAYS-BAS, NL;
(791) UNILEVER SLOVENSKO, spol. s. r. o., Cintorínka 7, 810 00 Bratislava, SK;
Druh licencie: zmluvná nevýlučná
Dátum uzavretia licenčnej zmluvy: 19.05.2003
(580) 12.09.2003

(111) MOZ 723430

(732) UNILEVER N. V., Weena 455, Rotterdam, NL-3013 AL, PAYS-BAS, NL;
(791) UNILEVER SLOVENSKO, spol. s. r. o., Cintorínka 7, 810 00 Bratislava, SK;
Druh licencie: zmluvná nevýlučná
Dátum uzavretia licenčnej zmluvy: 19.05.2003
(580) 12.09.2003

(111) MOZ 353863

(732) UNILEVER N. V., Weena 455, Rotterdam, NL-3013 AL, PAYS-BAS, NL;
(791) UNILEVER SLOVENSKO, spol. s. r. o., Cintorínka 7, 810 00 Bratislava, SK;
Druh licencie: zmluvná nevýlučná
Dátum uzavretia licenčnej zmluvy: 19.05.2003
(580) 12.09.2003

(111) MOZ 652887

(732) UNILEVER N. V., Weena 455, Rotterdam, NL-3013 AL, PAYS-BAS, NL;
(791) UNILEVER SLOVENSKO, spol. s. r. o., Cintorínka 7, 810 00 Bratislava, SK;
Druh licencie: zmluvná nevýlučná
Dátum uzavretia licenčnej zmluvy: 19.05.2003
(580) 12.09.2003

(111) MOZ 472546

(732) UNILEVER N. V., Weena 455, Rotterdam, NL-3013 AL, PAYS-BAS, NL;
(791) UNILEVER SLOVENSKO, spol. s. r. o., Cintorínka 7, 810 00 Bratislava, SK;
Druh licencie: zmluvná nevýlučná
Dátum uzavretia licenčnej zmluvy: 19.05.2003
(580) 12.09.2003

(111) MOZ 538227

(732) UNILEVER N. V., Weena 455, Rotterdam, NL-3013 AL, PAYS-BAS, NL;
(791) UNILEVER SLOVENSKO, spol. s. r. o., Cintorínka 7, 810 00 Bratislava, SK;
Druh licencie: zmluvná nevýlučná
Dátum uzavretia licenčnej zmluvy: 19.05.2003
(580) 12.09.2003

(111) MOZ

(732) UNILEVER N. V., Weena 455, Rotterdam, NL-3013 AL, PAYS-BAS, NL;
(791) UNILEVER SLOVENSKO, spol. s. r. o., Cintorínka 7, 810 00 Bratislava, SK;
Druh licencie: zmluvná nevýlučná
Dátum uzavretia licenčnej zmluvy: 19.05.2003
(580) 12.09.2003

(111) MOZ 707439

(732) UNILEVER N. V., Weena 455, Rotterdam, NL-3013 AL, PAYS-BAS, NL;
(791) UNILEVER SLOVENSKO, spol. s. r. o., Cintorínka 7, 810 00 Bratislava, SK;
Druh licencie: zmluvná nevýlučná
Dátum uzavretia licenčnej zmluvy: 19.05.2003
(580) 12.09.2003

(111) MOZ 768528

(732) UNILEVER N. V., Weena 455, Rotterdam, NL-3013 AL, PAYS-BAS, NL;
(791) UNILEVER SLOVENSKO, spol. s. r. o., Cintorínka 7, 810 00 Bratislava, SK;
Druh licencie: zmluvná nevýlučná
Dátum uzavretia licenčnej zmluvy: 19.05.2003
(580) 12.09.2003

(111) MOZ 578240

(732) UNILEVER N. V., Weena 455, Rotterdam, NL-3013 AL, PAYS-BAS, NL;
(791) UNILEVER SLOVENSKO, spol. s. r. o., Cintorínka 7, 810 00 Bratislava, SK;
Druh licencie: zmluvná nevýlučná
Dátum uzavretia licenčnej zmluvy: 19.05.2003
(580) 12.09.2003

(111) MOZ 685520

(732) UNILEVER N. V., Weena 455, Rotterdam, NL-3013 AL, PAYS-BAS, NL;

(791) UNILEVER SLOVENSKO, spol. s. r. o., Cintorínka 7, 810 00 Bratislava, SK;

Druh licencie: zmluvná nevýlučná

Dátum uzavretia licenčnej zmluvy: 19.05.2003

(580) 12.09.2003

(111) MOZ 686369

(732) UNILEVER N. V., Weena 455, Rotterdam, NL-3013 AL, PAYS-BAS, NL;

(791) UNILEVER SLOVENSKO, spol. s. r. o., Cintorínka 7, 810 00 Bratislava, SK;

Druh licencie: zmluvná nevýlučná

Dátum uzavretia licenčnej zmluvy: 19.05.2003

(580) 12.09.2003

(111) MOZ 690389

(732) UNILEVER N. V., Weena 455, Rotterdam, NL-3013 AL, PAYS-BAS, NL;

(791) UNILEVER SLOVENSKO, spol. s. r. o., Cintorínka 7, 810 00 Bratislava, SK;

Druh licencie: zmluvná nevýlučná

Dátum uzavretia licenčnej zmluvy: 19.05.2003

(580) 12.09.2003

(111) MOZ 690423

(732) UNILEVER N. V., Weena 455, Rotterdam, NL-3013 AL, PAYS-BAS, NL;

(791) UNILEVER SLOVENSKO, spol. s. r. o., Cintorínka 7, 810 00 Bratislava, SK;

Druh licencie: zmluvná nevýlučná

Dátum uzavretia licenčnej zmluvy: 19.05.2003

(580) 12.09.2003

(111) MOZ 724056

(732) UNILEVER N. V., Weena 455, Rotterdam, NL-3013 AL, PAYS-BAS, NL;

(791) UNILEVER SLOVENSKO, spol. s. r. o., Cintorínka 7, 810 00 Bratislava, SK;

Druh licencie: zmluvná nevýlučná

Dátum uzavretia licenčnej zmluvy: 19.05.2003

(580) 12.09.2003

(111) MOZ 585532

(732) UNILEVER N. V., Weena 455, Rotterdam, NL-3013 AL, PAYS-BAS, NL;

(791) UNILEVER SLOVENSKO, spol. s. r. o., Cintorínka 7, 810 00 Bratislava, SK;

Druh licencie: zmluvná nevýlučná

Dátum uzavretia licenčnej zmluvy: 19.05.2003

(580) 12.09.2003

(111) MOZ 555884

(732) UNILEVER N. V., Weena 455, Rotterdam, NL-3013 AL, PAYS-BAS, NL;

(791) UNILEVER SLOVENSKO, spol. s. r. o., Cintorínka 7, 810 00 Bratislava, SK;

Druh licencie: zmluvná nevýlučná

Dátum uzavretia licenčnej zmluvy: 19.05.2003

(580) 12.09.2003

(111) MOZ 602062

(732) UNILEVER N. V., Weena 455, Rotterdam, NL-3013 AL, PAYS-BAS, NL;

(791) UNILEVER SLOVENSKO, spol. s. r. o., Cintorínka 7, 810 00 Bratislava, SK;

Druh licencie: zmluvná nevýlučná

Dátum uzavretia licenčnej zmluvy: 19.05.2003

(580) 12.09.2003

(111) MOZ 596271

(732) UNILEVER N. V., Weena 455, Rotterdam, NL-3013 AL, PAYS-BAS, NL;

(791) UNILEVER SLOVENSKO, spol. s. r. o., Cintorínka 7, 810 00 Bratislava, SK;

Druh licencie: zmluvná nevýlučná

Dátum uzavretia licenčnej zmluvy: 19.05.2003

(580) 12.09.2003

Ukončenie platnosti licenčných zmlúv**(111) 90308**

(210) 19035

(732) Fytopharma, a. s., Dukelských hrdinov 651,
901 27 Malacky, SK;(791) Fytopharma a. s., Dukelských hrdinov 651,
901 27 Malacky, SK;Dátum ukončenia platnosti licenčnej zmluvy:
28.02.2003

(580) 22.07.2003

(111) 99907

(210) 19261

(732) Fytopharma, a. s., Dukelských hrdinov 651,
901 27 Malacky, SK;(791) Fytopharma a. s., Dukelských hrdinov 651,
901 27 Malacky, SK;Dátum ukončenia platnosti licenčnej zmluvy:
28.02.2003

(580) 22.07.2003

(111) 91042

(210) 8322

(732) Fytopharma, a. s., Dukelských hrdinov 651,
901 27 Malacky, SK;(791) Fytopharma a. s., Dukelských hrdinov 651,
901 27 Malacky, SK;Dátum ukončenia platnosti licenčnej zmluvy:
28.02.2003

(580) 22.07.2003

(111) 150413

(210) 19238

(732) Fytopharma, a. s., Dukelských hrdinov 651,
901 27 Malacky, SK;(791) Fytopharma a. s., Dukelských hrdinov 651,
901 27 Malacky, SK;Dátum ukončenia platnosti licenčnej zmluvy:
28.02.2003

(580) 22.07.2003

(111) 92371

(210) 19025

(732) Fytopharma, a. s., Dukelských hrdinov 651,
901 27 Malacky, SK;(791) Fytopharma a. s., Dukelských hrdinov 651,
901 27 Malacky, SK;Dátum ukončenia platnosti licenčnej zmluvy:
28.02.2003

(580) 22.07.2003

(111) 150614

(210) 23587

(732) Fytopharma, a. s., Dukelských hrdinov 651,
901 27 Malacky, SK;(791) Fytopharma a. s., Dukelských hrdinov 651,
901 27 Malacky, SK;Dátum ukončenia platnosti licenčnej zmluvy:
28.02.2003

(580) 22.07.2003

(111) 95608

(210) 1299

(732) Fytopharma, a. s., Dukelských hrdinov 651,
901 27 Malacky, SK;(791) Fytopharma a. s., Dukelských hrdinov 651,
901 27 Malacky, SK;Dátum ukončenia platnosti licenčnej zmluvy:
28.02.2003

(580) 22.07.2003

(111) 173279

(210) 1917-94

(732) Fytopharma, a. s., Dukelských hrdinov 651,
901 27 Malacky, SK;(791) Fytopharma a. s., Dukelských hrdinov 651,
901 27 Malacky, SK;Dátum ukončenia platnosti licenčnej zmluvy:
28.02.2003

(580) 22.07.2003

(111) 99747

(210) 19226

(732) Fytopharma, a. s., Dukelských hrdinov 651,
901 27 Malacky, SK;(791) Fytopharma a. s., Dukelských hrdinov 651,
901 27 Malacky, SK;Dátum ukončenia platnosti licenčnej zmluvy:
28.02.2003

(580) 22.07.2003

Zmeny dispozičných práv na ochranné známky (zálohy)**(111) 154552**

(210) 23521

(732) M. O. C., s. r. o., Nám. Dr. A. Schweitzera 194,
916 01 Stará Turá, SK;Názov / meno a adresa záložného veriteľa: Citi-
bank (Slovakia) a. s., Viedenská cesta 5, 851 01
Bratislava, SK;

Dátum uzavretia zmluvy: 29.07.2003

(580) 13.08.2003

(111) 172056

(210) 292-93

(732) Pivovar Stein a. s., Blumentálska 19, 816 13 Bra-
tislava, SK;Názov / meno a adresa záložného veriteľa: Poš-
tová banka, a. s., Gorkého 3, 814 99 Bratislava,
SK;

Dátum uzavretia zmluvy: 18.12.2002

(580) 19.08.2003

(111) 156439

(210) 35128

(732) M. O. C., s. r. o., Nám. Dr. A. Schweitzera 194,
916 01 Stará Turá, SK;Názov / meno a adresa záložného veriteľa: Citi-
bank (Slovakia) a. s., Viedenská cesta 5, 851 01
Bratislava, SK;

Dátum uzavretia zmluvy: 29.07.2003

(580) 25.08.2003

(111) 177040

(210) 1423-96

(732) M. O. C., s. r. o., Nám. Dr. A. Schweitzera 194,
916 01 Stará Turá, SK;Názov / meno a adresa záložného veriteľa: Citi-
bank (Slovakia) a. s., Viedenská cesta 5, 851 01
Bratislava, SK;

Dátum uzavretia zmluvy: 29.07.2003

(580) 25.08.2003

(111) 165742

(210) 53575

(732) M. O. C., s. r. o., Nám. Dr. A. Schweitzera 194,
916 01 Stará Turá, SK;Názov / meno a adresa záložného veriteľa: Citi-
bank (Slovakia) a. s., Viedenská cesta 5, 851 01
Bratislava, SK;

Dátum uzavretia zmluvy: 29.07.2003

(580) 20.08.2003

(111) 179703

(210) 295-93

(732) Pivovar Stein a. s., Blumentálska 19, 816 13 Bra-
tislava, SK;Názov / meno a adresa záložného veriteľa: Poš-
tová banka, a. s., Gorkého 3, 814 99 Bratislava,
SK;

Dátum uzavretia zmluvy: 18.12.2002

(580) 20.08.2003

(111) 166758

(210) 55102

(732) M. O. C., s. r. o., Nám. Dr. A. Schweitzera 194,
916 01 Stará Turá, SK;Názov / meno a adresa záložného veriteľa: Citi-
bank (Slovakia) a. s., Viedenská cesta 5, 851 01
Bratislava, SK;

Dátum uzavretia zmluvy: 29.07.2003

(580) 20.08.2003

(111) 179704

(210) 296-93

(732) Pivovar Stein a. s., Blumentálska 19, 816 13 Bra-
tislava, SK;Názov / meno a adresa záložného veriteľa: Poš-
tová banka, a. s., Gorkého 3, 814 99 Bratislava,
SK;

Dátum uzavretia zmluvy: 18.12.2002

(580) 20.08.2003

(111) 172054

(210) 294-93

(732) Pivovar Stein a. s., Blumentálska 19, 816 13 Bra-
tislava, SK;Názov / meno a adresa záložného veriteľa: Poš-
tová banka, a. s., Gorkého 3, 814 99 Bratislava,
SK;

Dátum uzavretia zmluvy: 18.12.2002

(580) 20.08.2003

(111) 184677

(210) 272-96

(732) M. O. C., s. r. o., Nám. Dr. A. Schweitzera 194,
916 01 Stará Turá, SK;Názov / meno a adresa záložného veriteľa: Citi-
bank (Slovakia) a. s., Viedenská cesta 5, 851 01
Bratislava, SK;

Dátum uzavretia zmluvy: 29.07.2003

(580) 13.08.2003

(111) 172055

(210) 293-93

(732) Pivovar Stein a. s., Blumentálska 19, 816 13 Bra-
tislava, SK;Názov / meno a adresa záložného veriteľa: Poš-
tová banka, a. s., Gorkého 3, 814 99 Bratislava,
SK;

Dátum uzavretia zmluvy: 18.12.2002

(580) 20.08.2003

(111) 197975

(210) 2691-99

(732) M. O. C., s. r. o., Nám. Dr. A. Schweitzera 194,
916 01 Stará Turá, SK;Názov / meno a adresa záložného veriteľa: Citi-
bank (Slovakia) a. s., Viedenská cesta 5, 851 01
Bratislava, SK;

Dátum uzavretia zmluvy: 29.07.2003

(580) 20.08.2003

(111) 197976
 (210) 2692-99
 (732) M. O. C., s. r. o., Nám. Dr. A. Schweitzera 194,
 916 01 Stará Turá, SK;
 Názov / meno a adresa záložného veriteľa: Citi-
 bank (Slovakia) a. s., Viedenská cesta 5, 851 01
 Bratislava, SK;
 Dátum uzavretia zmluvy: 29.07.2003
 (580) 20.08.2003

(111) 197977
 (210) 2697-99
 (732) M. O. C., s. r. o., Nám. Dr. A. Schweitzera 194,
 916 01 Stará Turá, SK;
 Názov / meno a adresa záložného veriteľa: Citi-
 bank (Slovakia) a. s., Viedenská cesta 5, 851 01
 Bratislava, SK;
 Dátum uzavretia zmluvy: 29.07.2003
 (580) 20.08.2003

(111) 198403
 (210) 64344
 (732) M. O. C., s. r. o., Nám. Dr. A. Schweitzera 194,
 916 01 Stará Turá, SK;
 Názov / meno a adresa záložného veriteľa: Citi-
 bank (Slovakia) a. s., Viedenská cesta 5, 851 01
 Bratislava, SK;
 Dátum uzavretia zmluvy: 29.07.2003
 (580) 13.08.2003

(111) 198404
 (210) 64345
 (732) M. O. C., s. r. o., Nám. Dr. A. Schweitzera 194,
 916 01 Stará Turá, SK;
 Názov / meno a adresa záložného veriteľa: Citi-
 bank (Slovakia) a. s., Viedenská cesta 5, 851 01
 Bratislava, SK;
 Dátum uzavretia zmluvy: 29.07.2003
 (580) 13.08.2003

Medzinárodne zapísané ochranné známky

(111) 95212
 (220) 02.04.1940
 (800) 269 105
 Dátum medzinárodného zápisu: 07.05.2003
 Platnosť pre: BX, BA, FR, HR, MK, HU, DE,
 AT, RO, SI, YU, CH

(111) 95273
 (220) 08.04.1922
 (800) 269 111
 Dátum medzinárodného zápisu: 07.05.2003
 Platnosť pre: AZ, BX, BA, BG, FR, HR, KZ, LT,
 MK, HU, MD, DE, PL, AT, RO, SG, SI, YU, CH

(111) 201172
 (220) 08.07.2002
 (800) 804 752
 Dátum medzinárodného zápisu: 12.12.2002
 Platnosť pre: BX, BY, BA, BG, CZ, DK, EE, FI,
 FR, GR, HR, IE, IS, KZ, CU, LT, LV, MK, HU,
 MD, DE, NO, PL, PT, AT, RO, RU, SI, YU, ES,
 CH, SE, IT, TR, UA, GB

(111) 201783
 (220) 20.08.2002
 (800) 805 067
 Dátum medzinárodného zápisu: 10.02.2003
 Platnosť pre: CZ, HU, DE, PL, AT, RU, IT, UA

(111) 202086
 (220) 24.09.2002
 (800) 805289
 Dátum medzinárodného zápisu: 05.03.2003
 Platnosť pre: CZ

(111) 202657
 (220) 21.11.2002
 (800) 804 338
 Dátum medzinárodného zápisu: 12.05.2003
 Platnosť pre: CZ, HU, DE, PL, AT

(111) 202661
 (220) 02.12.2002
 (800) 804 812
 Dátum medzinárodného zápisu: 12.05.2003
 Platnosť pre: GB, UA, TR, IT, SE, CH, ES, YU,
 SI, RU, RO, AT, PT, PL, NO, DE, MD, HU,
 MK, LV, LT, CU, KZ, IS, IE, HR, GR, FR, FI,
 EE, DK, CZ, BG, BA, BY, BX

(111) 202662
 (220) 02.12.2002
 (800) 804 786
 Dátum medzinárodného zápisu: 12.05.2003
 Platnosť pre: BX, BY, BA, BG, CZ, DK, EE, FI,
 FR, GR, HR, IE, IS, KZ, CU, LT, LV, MK, HU,
 MD, DE, NO, PL, PT, AT, RO, RU, SI, YU, ES,
 CH, SE, IT, TR, UA, GB

(111) 202663
 (220) 02.12.2002
 (800) 804 788
 Dátum medzinárodného zápisu: 12.05.2003
 Platnosť pre: BX, BY, BA, BG, CZ, DK, EE, FI,
 FR, GR, HR, IE, IS, KZ, CU, LT, LV, MK, HU,
 MD, DE, NO, PL, PT, AT, RO, RU, SI, YU, ES,
 CH, SE, IT, TR, UA, GB

(111) 202664
 (220) 02.12.2002
 (800) 804 811
 Dátum medzinárodného zápisu: 12.05.2003

Platnosť pre: BX, BY, BA, BG, CZ, DK, EE, FI, FR, GR, HR, IE, IS, KZ, CU, LT, LV, MK, HU, MD, DE, NO, PL, PT, AT, RO, RU, SI, YU, ES, CH, SE, IT, TR, UA, GB

(111) 202665

(220) 02.12.2002
(800) 804 790

Dátum medzinárodného zápisu: 12.05.2003

Platnosť pre: BX, BY, BA, BG, CZ, DK, EE, FI, FR, GR, HR, IE, IS, KZ, CU, LT, LV, MK, HU, MD, DE, NO, PL, PT, AT, RO, RU, SI, YU, ES, CH, SE, IT, TR, UA, GB

(111) 202666

(220) 02.12.2002
(800) 804 791

Dátum medzinárodného zápisu: 12.05.2003

Platnosť pre: BX, BY, BA, BG, CZ, DK, EE, FI, FR, GR, HR, IE, IS, KZ, CU, LT, LV, MK, HU, MD, DE, NO, PL, PT, AT, RO, RU, SI, YU, ES, CH, SE, IT, TR, UA, GB

(111) 202667

(220) 02.12.2002
(800) 804 793

Dátum medzinárodného zápisu: 12.05.2003

Platnosť pre: BX, BY, BA, BG, CZ, DK, EE, FI, FR, GR, HR, IE, IS, KZ, CU, LT, LV, MK, HU, MD, DE, NO, PL, PT, AT, RO, RU, SI, YU, ES, CH, SE, IT, TR, UA, GB

(111) 202668

(220) 02.12.2002
(800) 804 795

Dátum medzinárodného zápisu: 12.05.2003

Platnosť pre: BX, BY, BA, BG, CZ, DK, EE, FI, FR, GR, HR, IE, IS, KZ, CU, LT, LV, MK, HU, MD, DE, NO, PL, PT, AT, RO, RU, SI, YU, ES, CH, SE, IT, TR, UA, GB

(111) 202669

(220) 02.12.2002
(800) 804 797

Dátum medzinárodného zápisu: 25.07.2003

Platnosť pre: BX, BY, BA, BG, CZ, DK, EE, FI, FR, GR, HR, IE, IS, KZ, CU, LT, LV, MK, HU, MD, DE, NO, PL, PT, AT, RO, RU, SI, YU, ES, CH, SE, IT, TR, UA, GB

(111) 202670

(220) 02.12.2002
(800) 804 801

Dátum medzinárodného zápisu: 12.05.2003

Platnosť pre: BX, BY, BA, BG, CZ, DK, EE, FI, FR, GR, HR, IE, IS, KZ, CU, LT, LV, MK, HU, MD, DE, NO, PL, PT, AT, RO, RU, SI, YU, ES, CH, SE, IT, TR, UA, GB

(111) 202671

(220) 02.12.2002
(800) 804 804

Dátum medzinárodného zápisu: 12.05.2003

Platnosť pre: BX, BY, BA, BG, CZ, DK, EE, FI, FR, GR, HR, IE, IS, KZ, CU, LT, LV, MK, HU, MD, DE, NO, PL, PT, AT, RO, RU, SI, YU, ES, CH, SE, IT, TR, UA, GB

(111) 202672

(220) 02.12.2002
(800) 804 808

Dátum medzinárodného zápisu: 12.05.2003

Platnosť pre: BX, BY, BA, BG, CZ, DK, EE, FI, FR, GR, HR, IE, IS, KZ, CU, LT, LV, MK, HU, MD, DE, NO, PL, PT, AT, RO, RU, SI, YU, ES, CH, SE, IT, TR, UA, GB

(111) 202673

(220) 04.12.2002
(800) 805 103

Dátum medzinárodného zápisu: 12.05.2003

Platnosť pre: CZ, DE, AT

(111) 202675

(220) 12.12.2002
(800) 804 446

Dátum medzinárodného zápisu: 12.05.2003

Platnosť pre: HU, AT

(111) 202945

(220) 13.12.2002
(800) 804 857

Dátum medzinárodného zápisu: 09.06.2003

Platnosť pre: CZ, HU, DE, PL, AT, RU, YU

Zastavené konania o prihláškach ochranných známok

(210)

504-98
3781-2001
9-2002

Zmeny vo vyobrazení ochrannej známky

(111) 187111
(210) 617-97
(540)



(580) 19.09.2003

Zmeny v zozname tovarov a služieb

(111) 110860
(210) 3852
8 (511) 6, 9, 11, 12

(510) Špeciálne ocele, špeciálne zliatiny. Zariadenia pre huty: kompletne úpravárenské linky na čistenie, morenie, žhanie, zváranie, rezanie (strihanie), rovanie, pokovovanie, leštenie, triedenie, kalibrovanie, kontrolu. Zariadenie pre zlievarne: kompletne linky na úpravu a regeneráciu formovacích látok, striasacie na škrupiny, stroje na jadrá, vytlačacie rošty, čistiace bubny, metacie stroje. Zariadenia na úpravu uhlia a rúd: rozdrúžovače, triediče, dopravníky, automatizačné zariadenia pre úpravovne; zariadenia na mletie a drvenie hmôt: na uhlie, drviče, triediče. Tvárniace stroje: špeciálne lisy, napr. parketovacie. Vysokotlakové zariadenia: hydropneumatické akumulátory, autoklávy, reaktory (chemické), kotly všetkých druhov. Zariadenia pre chemický priemysel: výrobné kyselín, liehu (syntetického), čpavku, hnojív, polymeryzátory, miešadlá; zariadenia pre potravinársky priemysel: pivovary, sladovne, liehovary, droždiarne, škrobárne. Kovoobrábacie stroje: ultrazvukové vŕtačky. Kovoobrábacie stroje (nástroje): sústružnícke nože, frézy, závitníky. Upínacie náradia a prípravky na kovoobrábanie. Meradlá na účely kovoobrábania: mierky, kalibry, meracie a kontrolné prístroje. Strojové časti: špeciálne pružiny, náhradné diely k zariadeniam a strojom všetkých druhov. Vozidlá: lokomotívy turbínové, osobné automobily a z nich odvodené modifikácie. Cestné valce: valce motorové (dieselové). Rýpadlá kolesové, veľkorýpadlá. Zdvíhadlá: žeriavy, kladkostroje (elektrické), bremenové magnety. Dopravné zariadenia: úpravne, skládky, zauhlňovanie, odskrutkovanie, dopravníky sypkých hmôt. Spaľovacie motory: motry dieselové. Turbíny: turbíny spaľovacie. Kompresory a dúchadlá: kompresory axiálne. Elektrické zariadenia a stroje: odpory, tlmivky, relé, elektronické zariadenia meracie, kontrolné. Zariadenia na automatizáciu riadenia strojov a zariadení všetkých druhov: valcovní, úpravní, hydraulických lisov, turbín, obrábacích strojov. Plavidlá: lode osobné všetkých druhov, lode nákladné všetkých druhov. Surové alebo čiastočne

pripravované hmoty, nádržky, stavebné hmoty, železiarsky tovar, inštalatérsky materiál, parné armatúry, kovy, kovové odliatky a výrobky, hospodárske a mliekarenské stroje a súčiastky k týmto strojom, povozy bez motora, elektrické prístroje a súčiastky k nim, meracie a vedecké zariadenia, filtre a refrigrerátory, prístroje na kúrenie, osvetľovanie a ventilovanie okrem elektrických prístrojov.

(580) 25.07.2003

(111) 111112
(210) 5157
8 (511) 7, 12

(511) 7 - Motory výbušné s výnimkou motorov do osobných automobilov a ich súčastí, motory letecké.
12 - Traktory a ich súčasti, motorové vozidlá všetkých druhov a ich súčiastky.

(580) 25.07.2003

(111) 111382
(210) 5163
8 (511) 7, 9, 11, 18, 19

(511) 7 - Sústružnícky tovar, stroje, prístroje, aparáty a strojové zariadenia všetkých druhov, ako i ich príslušenstvo, výzbroj a armatúry, strojové súčasti všetkých druhov.
9 - Fyzikálne a chemické prístroje, náradie, armatúry, vážiace, signálne, meracie prístroje, náradie a inštrumenty.
11 - Prístroje, náradie a rekvizity na vykurovanie, chladenie, sušenie a vetranie.
18 - Brašnársky a sedlársky tovar.
19 - Domčeky.

(580) 25.07.2003

(111) 152673
(210) 7487
8 (511) 7, 8, 9, 12

(510) Stroje a zariadenia na valcovanie kovov: chladničky, nožnice, píly. Stroje a zariadenia na úpra-

vu uhlia a rúd: stroje a zariadenia na pranie uhlia a rúd, triedičky uhlia a rúd. Stroje a zariadenia na drvenie, mletie a triedenie: Drviče, mlyny, granulátory, molekulátory, vibrátory, miešačky, triediče. Vysokotlakové stroje a zariadenia: expandery rúrok, zdviháky, zdvíhacie plošiny a stoly, autoklávy, rekuperátory expanzívne (piestové), kotly, kotly stacionárne. Stroje a zariadenia pre chemický a potravinársky priemysel: pivovary, liehovary, plynárne, kyslíkárne, extrahovne, elektrolyzéry. Stroje a zariadenia na výrobu papiera: mlyny, holendre, miešadlá, zásobné nádrže, uzolníky, lapače piesku, fortrapy, hydro-pulperly, hydrofinory, striasadlá, prevádzzače, mokrolisy, kalandre, rezačky, navíjačky a prevíjačky. Sklárske stroje: automaty na výrobu fliaš, automaty na výrobu žiarovkových baniek, automaty na opukovanie žiarovkových baniek, automaty na výrobu sklenených guľiek, lisy na sklenené predmety, stroje na výrobu tabuľového skla, stroje na výrobu liateho skla; Tlačiarenské stroje a zariadenia: tlačiarenské rotačky, zariadenia na stereotypiu. Vážiace stroje. Triediace stroje. Skúšobné stroje. Meracie stroje. Obrábacie stroje. Drevoobrábacie stroje. Rezné nástroje: nože (kovoobrábacie), závitníky, závitové čeluste, závitorezné hlavy a prístroje, výstružníky, výhrubníky, preťahovávky, záhlbníky, vrtáky tvarové. Upínacie náradie: Puzdrá, krúžky, zveráky, unášače, vodiace čapy a vložky, strediacie vložky a čapy, redukčné puzdrá a vložky, vrtacie puzdrá, deliace prístroje, stoly, stojany, prístroje na ostrenie, brúsenie, vítanie, pákové lisy (montážne). Všeobecné strojové časti a zariadenia: pružiny. Žeriavy: posuvné časti, otočné časti. Kompresory. Turbo-kompresory. Dúchadlá. Turbodúchadlá. Náradia a prístroje s ručným pohonom: zveráky, prístroje na ostrenie, vrtáky, brúsenie. Meradlá: pravítka, mierky, uholníky, šablóny, kalibre, medzné krúžky, medzné tŕne, primeriavacie dosky, primeriavacie hranoly, rovnacie dosky, rysovacie náradie, rysovacie prístroje, meracie a kontrolné náradie, vodováhy. Elektrotechnické stroje a zariadenia: spúšťače, obmedzovače rýchlosti, kopírovacie stroje, derivačné regulátory, odpory, filtre, relé, bremenové magnety, krúžkové zberače, radarové prístroje. Vozidlá: osobné automobily a z nich odvodené modifikácie. Cestné valce. Rýpadlá: motorové drapáky. Žeriavy. Spaľovacie motory pre osobné automobily, dieselové motory. Lietadlá.

(580) 25.07.2003

(111) 152674

(210) 7489

8 (511) 7, 8, 9, 11, 12

(510) Stroje a zariadenia na valcovanie kovov: chladničky, nožnice, píly. Stroje a zariadenia na úpravu uhlia a rúd: stroje a zariadenia na pranie uhlia a rúd, triedičky uhlia a rúd. Stroje a zariadenia na drvenie, mletie a triedenie: Drviče, mlyny, granulátory, molekulátory, vibrátory, miešačky, triediče. Vysokotlakové stroje a zariadenia: expandery rúrok, zdviháky, zdvíhacie plošiny a stoly, autoklávy, rekuperátory expanzívne (piestové), kotly, kotly stacionárne. Stroje a zariadenia pre chemický a potravinársky priemysel: pivovary, liehovary, plynárne, kyslíkárne, extra-

hovne, elektrolyzéry. Stroje a zariadenia na výrobu papiera: mlyny, holendre, miešadlá, zásobné nádrže, uzolníky, lapače piesku, fortrapy, hydro-pulperly, hydrofinory, striasadlá, prevádzzače, mokrolisy, kalandre, rezačky, navíjačky a prevíjačky. Sklárske stroje: automaty na výrobu fliaš, automaty na výrobu žiarovkových baniek, automaty na opukovanie žiarovkových baniek, automaty na výrobu sklenených guľiek, lisy na sklenené predmety, stroje na výrobu tabuľového skla, stroje na výrobu liateho skla; Tlačiarenské stroje a zariadenia: tlačiarenské rotačky, zariadenia na stereotypiu. Vážiace stroje. Triediace stroje. Skúšobné stroje. Meracie stroje. Obrábacie stroje. Drevoobrábacie stroje. Rezné nástroje: nože (kovoobrábacie), závitníky, závitové čeluste, závitorezné hlavy a prístroje, výstružníky, výhrubníky, preťahovávky, záhlbníky, vrtáky tvarové. Upínacie náradie: Puzdrá, krúžky, zveráky, unášače, vodiace čapy a vložky, strediacie vložky a čapy, redukčné puzdrá a vložky, vrtacie puzdrá, deliace prístroje, stoly, stojany, prístroje na ostrenie, brúsenie, vítanie, pákové lisy (montážne). Všeobecné strojové časti a zariadenia: pružiny. Žeriavy: posuvné časti, otočné časti. Kompresory. Turbo-kompresory. Dúchadlá. Turbodúchadlá. Náradia a prístroje s ručným pohonom: zveráky, prístroje na ostrenie, vrtáky, brúsenie. Meradlá: pravítka, mierky, uholníky, šablóny, kalibre, medzné krúžky, medzné tŕne, primeriavacie dosky, primeriavacie hranoly, rovnacie dosky, rysovacie náradie, rysovacie prístroje, meracie a kontrolné náradie, vodováhy. Elektrotechnické stroje a zariadenia: spúšťače, obmedzovače rýchlosti, kopírovacie stroje, derivačné regulátory, odpory, filtre, relé, bremenové magnety, krúžkové zberače, radarové prístroje. Vozidlá: osobné automobily a z nich odvodené modifikácie. Cestné valce. Rýpadlá: motorové drapáky. Žeriavy. Spaľovacie motory pre osobné automobily, dieselové motory. Lietadlá.

(580) 25.07.2003

(111) 153355

(210) 15774

8 (511) 7, 8, 9, 11, 12

(511) 7 - Zariadenia na manipuláciu a dopravu valcovaných výrobkov (vývalkov): chladnice, zariadenia na úpravu vývalku: nožnice, píly. Stroje a zariadenia na úpravu uhlia a rúd: práčky uhlia a rúd, triediarne uhlia a rúd. Stroje a zariadenia na drvenie, mletie a triedenie: drviče, mlyny, granulátory, molekulátory, vibrátory, miešačky, triediče. Vysokotlakové stroje a zariadenia: akumulátory hydropneumatické, multiaplikátory tlaku, zdviháky, zdvíhacie plošiny a stoly, autoklávy, rekuperátory expanzívne (piestové), kotly, kotly stacionárne. Stroje a zariadenia pre chemický a potravinársky priemysel: pivovary, liehovary, plynárne, kyslíkárne, extrahovne, elektrolyzéry. Stroje a zariadenia na výrobu papiera: mlyny, holendre, miešadlá, zásobné nádrže, zahusťovacie bubny, filtre, uzolníky, lapače piesku, fortrapy, hydro-pulperly, hydrofinory, vysokotlakové nádoby, triasadlá, prevádzzače, mokrolisy, kalandre, rezačky, navinovačky a previnovačky. Sklárske stroje: automaty na výrobu fliašiek, automaty na výrobu žiarovkových baniek, auto-

maty na opukovanie žiarovkových baniek, automaty na výrobu sklenených guľiek, lisy na sklenené predmety, stroje na výrobu tabuľového skla, stroje na výrobu liateho skla. Tlačiarenské stroje a zariadenia, tlačiarenské rotačky, zariadenia na stereotypiu, viazacie stroje, triediace stroje, skúšobné stroje, meracie stroje. Drevoobrábacie stroje; frézy. Závitníky, závitové čeluste, výstružníky, výhrubníky, preťahovávky, záhlbníky, vrtáky tvarové, nástroje na tvárnenie. Upínacie náradie: upínacie časti, upínacie prístroje, rozpínacie trne, puzdrá, krúžky, zveráky, unášače, vodiace čapy a vložky, strediacie vložky a čapy, redukčné puzdrá a vložky, víťacie puzdrá, deliace prístroje, stoly, stojany, prístroje na ostrenie, brúsenie, víťanie, pákové lisy (montážne). Všeobecné strojové časti a zariadenia: pružiny. Motory spaľovacie s výnimkou motorov do osobných automobilov. Dieselové motory.

8 - Rezné nástroje: nože.

9 - Meradlá: pravítka, meradlá, uholníky, šablóny, kalibre, medzné krúžky, medzné trne, primeriavacie dosky, primeriavacie hranoly, urovnávacie dosky, rysovacie náradie, meracie a kontrolné náradie, kontrolné prístroje, vodováhy. Elektronické zariadenia: tlmivky, spínače, stykače, prepínače, spúšťače, obmedzovače rýchlosti, kopírovacie prístroje, derivačné regulátory, odpory, filtre, relé, bremenové magnety, krúžkové zberače, radarové prístroje, prístroje zameriavacie a povelové.

11 - Čerpadlá, kompresory, turbokompresory, turbodúchadlá.

12 - Vozidlá: traktory, trolejbusy, cestné valce; rýpadlá, motorové drapáky, žeriavy, posuvne, točne, hriadele, plavidlá, lodné súčasti, lietadlá.

(580) 25.07.2003

(111) 176140

(210) 70669

8 (511) 35, 36

(511) 35 - Poskytovanie pomoci pri výkone hospodárskej činnosti, reklamná činnosť.

36 - Organizačné a ekonomické poradenstvo vrátane služieb vo finančnictve a účtovníctve a poradenských služieb týkajúcich sa vecného majetku a investícií, realitná agentúra - nájom a prenájom nehnuteľností, lízing strojov a prístrojov.

(580) 22.07.2003

Zaniknuté ochranné známky

(111)	(141)	(111)	(141)	(111)	(141)	(111)	(141)
93626	20.12.2002	161341	15.12.2002	174462	15.12.2002	175253	23.12.2002
94793	30.12.2002	161348	20.12.2002	174463	15.12.2002	175278	17.12.2002
94794	30.12.2002	161350	20.12.2002	174464	15.12.2002	175297	30.12.2002
97772	16.12.2002	161370	28.12.2002	174465	15.12.2002	175334	30.12.2002
98765	04.12.2002	161426	14.12.2002	174468	03.12.2002	175361	01.12.2002
99826	04.12.2002	161448	13.12.2002	174472	07.12.2002	175390	30.12.2002
100394	31.12.2002	161911	08.12.2002	174489	28.12.2002	175406	23.12.2002
100395	31.12.2002	162500	06.12.2002	174516	02.12.2002	175520	30.12.2002
100397	31.12.2002	165346	23.12.2002	174612	11.12.2002	175601	23.12.2002
104636	22.12.2002	165376	10.12.2002	174726	21.12.2002	175667	31.10.2001
111290	13.12.2002	165393	28.12.2002	174727	21.12.2002	175717	10.12.2002
111302	18.12.2002	165462	28.12.2002	174728	21.12.2002	175720	15.12.2002
111626	06.12.2002	165489	28.12.2002	174747	21.12.2002	175721	15.12.2002
120051	31.05.2002	171755	10.12.2002	174848	10.12.2002	175724	22.12.2002
120052	31.05.2002	172316	17.12.2002	174915	10.12.2002	175732	29.12.2002
155327	11.12.2002	172674	21.12.2002	174925	02.12.2002	175733	09.12.2002
155328	11.12.2002	172872	08.12.2002	174999	10.12.2002	175763	21.12.2002
155340	22.12.2002	173079	08.12.2002	175000	10.12.2002	175772	09.12.2002
155343	18.12.2002	173163	17.10.2001	175022	04.12.2002	175774	29.12.2002
155344	18.12.2002	173481	22.12.2002	175024	04.12.2002	175795	07.12.2002
161021	04.01.2002	173535	18.12.2002	175070	29.12.2002	175798	16.12.2002
161258	06.12.2002	174187	02.12.2002	175071	10.12.2002	175800	28.12.2002
161259	06.12.2002	174278	21.12.2002	175209	17.12.2002	175801	29.12.2002
161278	29.12.2002	174285	10.12.2002	175222	18.12.2002	175802	29.12.2002
161283	12.12.2002	174289	22.12.2002	175234	18.12.2002	175803	29.12.2002
161306	19.12.2002	174307	02.12.2002	175235	18.12.2002	175804	29.12.2002

(111)	(141)	(111)	(141)	(111)	(141)	(111)	(141)
175807	30.12.2002	176298	08.12.2002	177120	17.12.2002	178690	18.12.2002
175808	30.12.2002	176299	08.12.2002	177193	28.12.2002	178760	17.12.2002
175809	30.12.2002	176321	30.12.2002	177206	21.12.2002	178761	17.12.2002
175839	30.12.2002	176429	31.12.2002	177207	07.12.2002	178762	17.12.2002
175851	17.12.2002	176430	21.12.2002	177244	30.12.2002	178763	17.12.2002
175880	31.12.2002	176432	14.12.2002	177259	10.12.2002	178764	17.12.2002
175881	31.12.2002	176433	14.12.2002	177302	28.12.2002	178882	21.12.2002
175882	31.12.2002	176487	22.12.2002	177397	17.12.2002	178992	01.12.2002
175960	31.12.2002	176488	10.12.2002	177410	15.12.2002	179109	21.12.2002
175961	31.12.2002	176497	29.12.2002	177702	14.12.2002	179144	07.12.2002
175964	18.12.2002	176592	18.12.2002	177711	16.12.2002	179210	16.12.2002
175978	30.12.2002	176614	23.12.2002	177713	22.12.2002	179392	04.12.2002
175997	21.12.2002	176641	04.12.2002	177740	21.12.2002	179489	29.12.2002
176030	14.12.2002	176650	11.12.2002	177816	22.12.2002	179539	29.12.2002
176091	07.12.2002	176662	28.12.2002	177817	22.12.2002	179687	02.12.2002
176131	23.12.2002	176663	28.12.2002	177865	17.12.2002	179689	15.12.2002
176184	31.12.2002	176666	31.12.2002	177867	15.12.2002	180179	30.12.2002
176185	31.12.2002	176681	29.12.2002	177924	14.12.2002	180292	02.12.2002
176188	30.12.2002	176682	29.12.2002	177995	17.12.2002	180563	21.12.2002
176189	30.12.2002	176695	29.12.2002	178005	14.12.2002	180619	15.12.2002
176191	15.12.2002	176701	17.12.2002	178029	18.12.2002	180686	01.12.2002
176192	11.12.2002	176704	17.12.2002	178030	31.12.2002	180795	15.12.2002
176193	11.12.2002	176708	28.12.2002	178031	31.12.2002	180838	31.12.2002
176195	11.12.2002	176724	15.12.2002	178032	31.12.2002	181172	03.09.2002
176196	08.12.2002	176730	15.12.2002	178033	31.12.2002	181498	01.12.2002
176198	08.12.2002	176908	23.12.2002	178075	31.12.2002	181499	01.12.2002
176212	03.12.2002	176910	10.12.2002	178094	22.12.2002	181500	30.12.2002
176213	03.12.2002	176913	02.12.2002	178095	22.12.2002	183584	02.12.2002
176217	18.12.2002	176982	24.10.2001	178168	11.12.2002	185329	31.12.2002
176218	30.12.2002	177019	07.12.2002	178250	29.12.2002	194371	15.12.2002
176249	16.12.2002	177104	11.12.2002	178314	14.12.2002		
176291	07.12.2002	177119	15.12.2002	178651	21.12.2002		

Opravy adries

- (111) **188112**
 (210) 2907-97
 (732) Continental **Sweets** (UK) Limited, Alexandra and
 Blenheim Courts, Carrs Road, Cheadle, Cheshire
 SK8 2JY, GB;
 Vestník č. 7/2003- - str. 211

Opravy zoznamu zatriedených tovarov a/alebo služieb

- (210) **2688-2002**
 (511) ...automatické distribútory a mechanizmy **pre**
prístroje na mince,...spojenie s lokálnymi **počítačovými sieťami**, podnikovými sieťami,
 ...internetových a globálnych počítačových **informačných** sietí,...
 Vestník č. 8/2003 str – 164